



Easy Sun io



Somfy SAS, capital 20.000.000 Euros, RCS Annecy 303.970.230 - 12/2009

Ref. 5063081A



- FR** Notice d'utilisation
- DE** Gebrauchsanleitung
- IT** Manuale d'utilizzo
- NL** Gebruikshandleiding

FRANÇAIS

Par la présente, Somfy déclare que l'appareil est conforme aux exigences essentielles et aux autres dispositions pertinentes de la directive 1999/5/CE. Une déclaration de conformité est mise à disposition à l'adresse internet www.somfy.com/ce. Utilisable en UE, CH et NO. Images non contractuelles.



DEUTSCH

Hiermit erklärt Somfy, dass das Gerät alle grundlegenden Bestimmungen und Vorschriften der Richtlinie 1999/5/EG erfüllt. Eine Konformitätserklärung ist unter der Internetadresse www.somfy.com/ce verfügbar. Verwendbar in der EU, der Schweiz und Norwegen. Abbildungen unverbindlich.



ITALIANO

Somfy dichiara che il dispositivo è conforme ai requisiti essenziali e alle altre disposizioni pertinenti della direttiva 1999/5/CE. Una dichiarazione di conformità è disponibile all'indirizzo Internet www.somfy.com/ce. Utilizzabile in UE, CH e NO. Le immagini hanno uno scopo puramente indicativo.



NEDERLANDER

Bij deze verklaart Somfy dat het product voldoet aan de essentiële eisen en aan de andere bepalingen van richtlijn 1999/5/CE. Een conformiteitsverklaring staat ter beschikking op de website www.somfy.com/ce. Te gebruiken in de Europese Unie, Zwitserland en Noorwegen. Aan de afbeeldingen kunnen geen rechten worden ontleend.

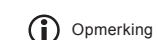

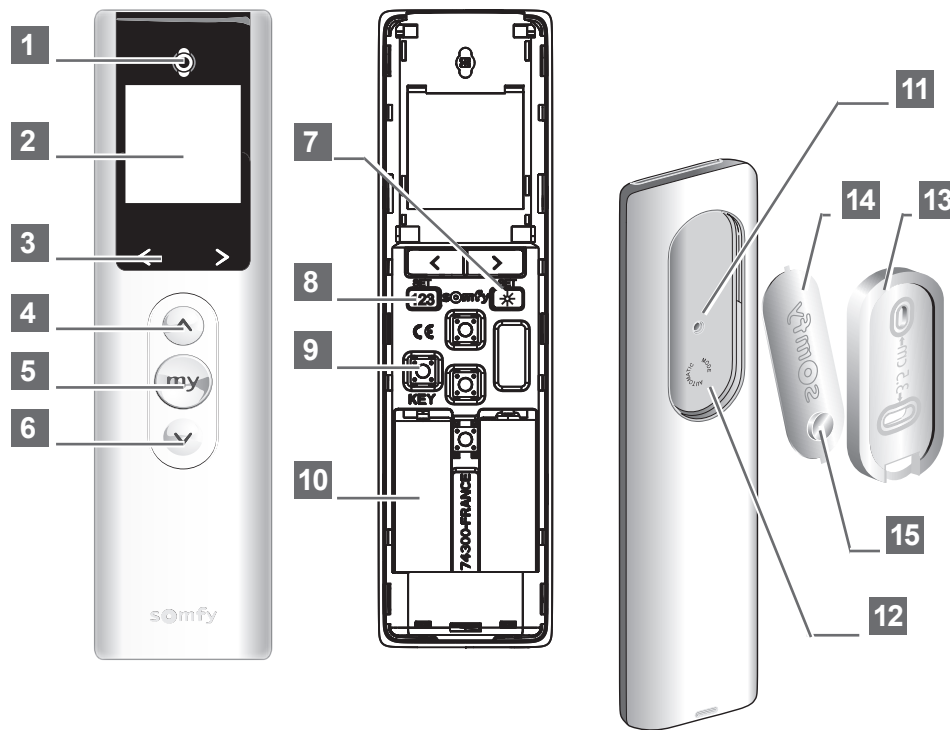

L'EASY SUN IO EN DÉTAILS

Description de la télécommande

- | | |
|--|---|
| 1 Voyant orange / vert | 7 Touche de réglage des seuils * |
| 2 Écran | 8 Touche de réglage des groupes ⁽¹²³⁾ |
| 3 Touches Navigation ◀ et ▶ | 9 Touche KEY : clé identifiant du système* |
| 4 Touche Montée ▲ (monter, allumer, ouvrir, orienter et augmenter l'éclairage ou le chauffage) | 10 Logement des piles |
| 5 Touche my (stopper, aller en position favorite) | 11 Bouton de programmation (PROG)* |
| 6 Touche Descente ▼ (descendre, éteindre, fermer, orienter et diminuer l'éclairage ou le chauffage) | 12 Logement du support |
| | 13 Support mural |
| | 14 Cache du support mural |
| | 15 Pastille magnétique |



LE SUNIS WIREFREE IO EN DÉTAILS Matériel complémentaire

- | | |
|---|--------------------------------|
| 16 Capteur d'ensoleillement | 19 Voyant orange / vert |
| 17 Support mural | 20 Logement des piles |
| 18 Bouton de programmation (PROG)* | |

LA SENSOR BOX IO EN DÉTAILS Matériel complémentaire

- | | |
|----------------------------|--------------------------------|
| 21 Fiche électrique | 23 Voyant orange / vert |
| 22 Bouton RESET* | |

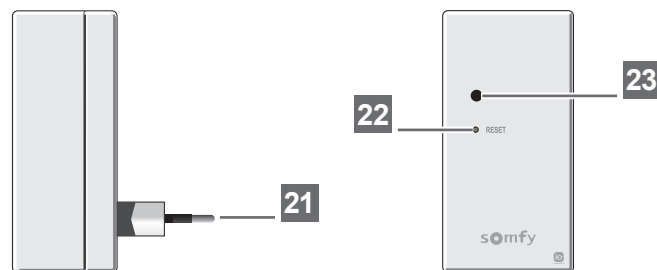

Argentina:
Somfy Argentina
Tel: +55 11 (0) 4737-3700

Australia:
Somfy PTY LTD
Tel: +61 (2) 8845 7200

Austria:
Somfy GesmbH
Tel: +43 (0) 662 / 62 53 08 - 0

Belgium:
Somfy Belux
Tel: +32 (0) 2 712 07 70

Brasil:
Somfy Brasil Ltda
Tel: +55 11 3695 3585

Canada:
Somfy ULC
Tel: +1 (0) 905 564 6446

China:
Somfy China Co. Ltd
Tel: +8621 (0) 6280 9660

Croatia :
Somfy Predstavništvo
Tel: +385 (0) 51 502 640

Cyprus :
Somfy Middle East
Tel: +357(0) 25 34 55 40

Czech Republic:
Somfy, spol. s.r.o.
Tel: (+420) 296 372 486-7

Denmark:
Somfy Nordic Danmark
Tel: +45 65 32 57 93

Export:
Somfy Export
Tel: + 33 (0)4 50 96 70 76
Tel: + 33 (0)4 50 96 75 53

Finland:
Somfy Nordic AB Finland
Tel: +358 (0)9 57 130 230
Fax: +358 (0)9 57 130 231

France :
Somfy France
Tel. : +33 (0) 820 374 374

Germany:
Somfy GmbH
Tel: +49 (0) 7472 930 0

Greece:
SOMFY HELLAS S.A.
Tel: +30 210 6146768

Hong Kong:
Somfy Co. Ltd
Tel: +852 (0) 2523 6339

Hungary :
Somfy Kft
Tel: +36 1814 5120

India:
Somfy India PVT Ltd
Tel : +(91) 11 4165 9176

Indonesia:
Somfy Jakarta
Tel: +(62) 21 719 3620

Iran:
Somfy Iran
Tel: +98-217-7951036

Italy:
Somfy Italia s.r.l
Tel: +39-024847181

Japan:
SOMFY KK
Tel: +81 (0)45 481 6800

Jordan:
Somfy Jordan
Tel: +962-6-5821615

Kingdom of Saudi Arabia:
Somfy Saoudi
Riyadh :
Tel: +966 1 47 23 020
Tel: +966 1 47 23 203
Jeddah :
Tel: +966 2 69 83 353

Kuwait:
Somfy Kuwait
Tel: +965 4348906

Lebanon:
Somfy Lebanon
Tel: +961 (0) 1 391 224

Malaysia:
Somfy Malaysia
Tel: +60 (0) 3 228 74743

Mexico:
Somfy Mexico SA de CV
Tel: 52 (55) 4777 7770

Morocco:
Somfy Maroc
Tel: +212-22443500

Netherlands:
Somfy BV
Tel: +31 (0) 23 55 44 900

Norway:
Somfy Nordic Norge
Tel: +47 41 57 66 39

Poland:
Somfy SP Z.O.O.
Tel: +48 (22) 50 95 300

Portugal:
Somfy Portugal
Tel. +351 229 396 840

Romania:
Somfy SRL
Tel.: +40 - (0)368 - 444 081

Russia:
Somfy LLC.
Tel: +7 495 781 47 72

Serbia:
SOMFY Predstavništvo
Tel: 00381 (0)25 841 510

Singapore:
Somfy PTE Ltd
Tel: +65 (0) 6383 3855

Slovak republic:
Somfy, spol. s r.o.
Tel: +421 337 718 638
Tel: +421 905 455 259

South Korea:
Somfy JOO
Tel: +82 (0) 2594 4331

Spain:
Somfy Espana SA
Tel: +34 (0) 934 800 900

Sweden:
Somfy Nordic AB
Tel: +46 (0)40 16 59 00

Switzerland: Somfy A.G. -
Tel: +41 (0) 44 838 40 30

Syria: Somfy Syria
Tel: +963-9-55580700

Taiwan:
Somfy Development and
Taiwan Branch
Tel: +886 (0) 2 8509 8934

Thailand:
Bangkok Regional Office
Tel: +66 (0) 2714 3170

Tunisia:
Somfy Tunisia
Tel: +216-98303603

Turkey:
Somfy TurkeyMah.,
Tel: +90 (0) 216 651 30 15

United Arab Emirates:
Somfy Gulf Jebel Ali Free Zone
Tel: +971 (0) 4 88 32 808

United Kingdom:
Somfy Limited
Tel: +44 (0) 113 391 3030

United States:
Somfy Systems
Tel: +1 (0) 609 395 1300



* : Touches dédiées à l'installateur.

SOMMAIRE

A. Easy Sun io	2	B. Sunis WireFree™ io et Sensor Box io	12
1. Introduction	2	1. Introduction	12
1.1 Qu'est-ce que io-homecontrol® ?	2	2. Sécurité	12
1.2 Gérer votre façade ensoleillée	2	Consignes spécifiques de sécurité	12
1.3 La fonction retour d'informations	2	3. Utilisation	12
2. Sécurité	3	4. Remplacement des piles du Sunis WireFree™ io	13
2.1 Sécurité et responsabilité	3	5. Données techniques	13
2.2 Consignes spécifiques de sécurité	3	5.1 Données techniques du Sunis WireFree™ io	13
3. Contenu	3	5.2 Données techniques de la Sensor Box io	13
4. Utilisation	3		
4.1 Fonctionnement en mode manuel	3		
4.2 Fonctionnement en mode automatique	5		
4.3 Retour d'informations	6		
5. Réglages	7		
5.1 Position favorite (my)	7		
5.2 Édition des groupes	7		
5.3 Ajustement du seuil de sensibilité à l'ensoleillement	8		
6. Installation	8		
6.1 Préconisations	8		
6.2 Fixation du support mural	9		
7. Astuces et conseils	9		
7.1 Questions sur l'Easy Sun io ?	9		
7.2 Remplacement des piles	11		
8. Données techniques	11		

A. EASY SUN IO

1. INTRODUCTION

L'Easy Sun io est une télécommande qui permet de gérer l'ensoleillement de la façade avec un capteur soleil et d'avoir un retour d'informations sur les capteurs. Elle permet de piloter jusqu'à 15 applications utilisant la technologie radio io-homecontrol®, telles que les stores, les volets roulants, les lumières, les fenêtres de toit, etc...

La Sensor Box io et les capteurs associés peuvent être gérés uniquement par l'Easy Sun io.

1.1 Qu'est-ce que io-homecontrol® ?

L'Easy Sun io utilise io-homecontrol®, le nouveau protocole de communication sans fil universel et sécurisé, partagé avec de grands fabricants de l'univers de la maison.

io-homecontrol® permet à tous les équipements de confort et de sécurité de communiquer entre eux et d'être pilotés par un seul et même point de commande.

La flexibilité et la parfaite compatibilité du système io-homecontrol®, permet d'accompagner l'évolution de vos besoins. Par exemple, automatiser d'abord les volets roulants et la porte d'entrée, puis équiper les stores extérieurs, le portail et la porte du garage ou l'éclairage du jardin avec le système io-homecontrol®.

Échelonnés dans le temps, ces équipements demeurent compatibles avec l'installation existante grâce la technologie io-homecontrol® qui garantit leur interopérabilité.

Pour plus d'information, veuillez consulter le site internet www.io-homecontrol.com



io-homecontrol® repose sur une technologie avancée, sécurisée et sans-fil, facile à installer. Les produits io-homecontrol® communiquent entre eux pour offrir plus de confort, de sécurité et d'économies d'énergie.

www.io-homecontrol.com

1.2 Gérer votre façade ensoleillée

L'Easy Sun io vous apporte un nouveau confort dans votre maison en gérant automatiquement les équipements de protection solaire à partir d'un capteur soleil. Elle contribue au refroidissement de la maison en été, et rend plus agréable l'utilisation de la terrasse.

L'Easy Sun io offre également la possibilité d'adapter le seuil de votre capteur d'ensoleillement facilement et à distance, depuis la télécommande, selon vos besoins et suivant la saison.

L'Easy Sun io permet de piloter les ouvertures de votre façade ensoleillée en créant des groupes d'ouvertures motorisées par zone définie. D'un seul geste, tous les équipements d'un même groupe descendent, montent ou adoptent leur position favorite simultanément. Un groupe peut être composé de plusieurs équipements... ou d'un seul.

1.3 La fonction retour d'informations

Vous savez toujours ce qui se passe entre vous et votre maison.

L'Easy Sun io signale le mouvement en cours et confirme la bonne exécution en retour.

Elle vous informe en direct sur les automatismes soleil et vent pour une meilleure compréhension des mouvements qu'ils déclenchent, par exemple quand le store de la terrasse descend car il y a du soleil ou quand il ne peut pas descendre car il y a du vent.

Pratique de savoir que tel volet est fermé sans faire le tour de la maison !

2. SÉCURITÉ

2.1 Sécurité et responsabilité

Avant d'utiliser ce produit, lire attentivement cette notice.

Ce produit Somfy doit être installé par un professionnel de la motorisation et de l'automatisation de l'habitat.

Toute utilisation hors du domaine d'application défini par Somfy est interdite. Elle entraînerait, comme tout irrespect des instructions figurant dans cette notice, l'exclusion de la responsabilité et de la garantie Somfy.

2.2 Consignes spécifiques de sécurité

Pour ne pas endommager l'Easy Sun io :

- 1) Éviter les chocs !
- 2) Éviter les chutes !
- 3) Ne jamais l'immerger.
- 4) Ne pas utiliser de produits abrasifs ni de solvants pour la nettoyer.

3. CONTENU

a) Easy Sun io	1
b) Support mural	1
c) Vis	2
d) Chevilles	2
e) Piles	2

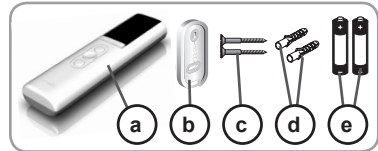

4. UTILISATION

L'Easy Sun io permet de piloter jusqu'à 5 groupes d'applications en mode manuel, dont 1 groupe (le 5^{ème}) qui peut également être piloté en mode automatique.

Les 4 premiers groupes sont numérotés de 1 à 4. Le 5^{ème} groupe, appelé groupe «Soleil» est identifié par un symbole « ☉ ».

Lors de la mise en service de l'Easy Sun io par l'installateur, les moteurs et récepteurs associés à la télécommande sont placés automatiquement dans les groupes 1 à 4. Par exemple : groupe 1 tous les stores, groupe 2 tous les volets roulants, groupe 3 toutes les lumières,...

Toutes les applications de protection solaire (stores de terrasse, stores verticaux, volets roulants ou volets roulants à lames orientables) se placent aussi dans le groupe Soleil. Ceci permet de les piloter en mode automatique en fonction des informations envoyées par un capteur soleil.

Les groupes ainsi constitués peuvent être personnalisés : voir chapitre « *Édition des groupes* ».

4.1 Fonctionnement en mode manuel

En dehors de son support aimanté, l'Easy Sun io est en mode manuel.

Ce mode permet de :

- donner un ordre ponctuel à un groupe d'applications associées (par exemple : monter les volets roulants, descendre un store, allumer les lumières, orienter les lames des volets roulants à lames orientables...)
- désactiver la fonction Soleil : les applications associées au groupe Soleil ne réagissent plus aux signaux du capteur soleil (quelles que soient les variations d'ensoleillement).
- accéder aux menus de réglages dont l'ajustement du seuil de sensibilité à l'ensoleillement.

4.1.1 Choix d'un groupe

- Prendre l'Easy Sun io dans les mains (la déplacer de son support aimanté), elle est en mode manuel.
- Sélectionner le groupe à l'aide de **<** ou **>** :
 - Les 5 groupes défilent (4 groupes manuels et 1 groupe automatique).
- Afficher le groupe à piloter.

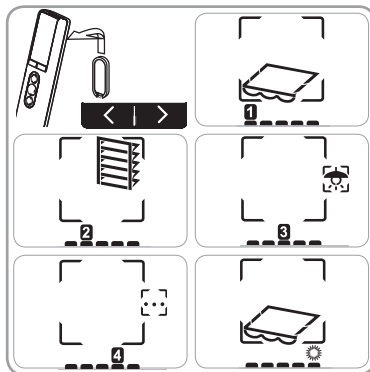

4.1.2 Pilotage des groupes

L'ensemble des applications qui composent le groupe sélectionné sont pilotées simultanément.

Position favorite (my)

Une position intermédiaire appelée « position favorite (my) », autre que la position haute et la position basse, peut être définie selon le type de moteur ou récepteur. Par exemple :

- Pour le volet roulant d'une chambre, la position favorite est celle qui correspond à la position en lames ajourées.
- Pour le volet roulant du salon, la position favorite est celle qui permet de faire de l'ombre jusqu'à un point particulier dans la pièce (écran de télévision, plante verte, tapis...).
- Pour le store de la terrasse, la position favorite est celle qui permet d'avoir de l'ombre dans la pièce.

Se référer à la notice du moteur ou du récepteur pour s'assurer qu'il dispose de cette fonction.

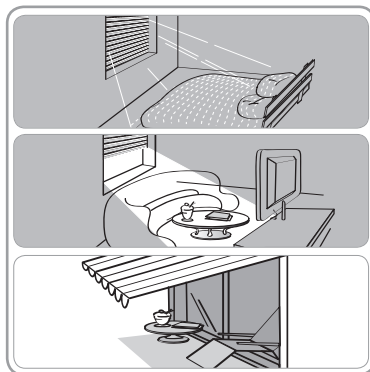

Pour placer un groupe d'applications en position favorite (my) :

- Sélectionner le groupe à piloter (voir chapitre « *Choix d'un groupe* »).
- Faire un appui bref sur **my** quand les applications du groupe sélectionné sont inactives : celles-ci s'activent jusqu'à leurs positions favorites respectives.

Pour enregistrer, modifier ou supprimer la position favorite pré-programmée, voir chapitre « *Réglages* ».



Touches Montée / Descente

- Sélectionner le groupe à piloter (voir chapitre « *Choix d'un groupe* »).
- Un appui bref sur **▲** ou **▼** déclenche l'activation des applications du groupe sélectionné, selon le type de moteur ou récepteur :
 - Une montée ou une descente complète des volets roulants, des stores, des stores verticaux, des stores vénitiens intérieurs.

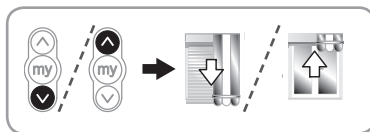

- Une orientation des lames des stores vénitiens intérieurs et des volets roulants à lames orientables.

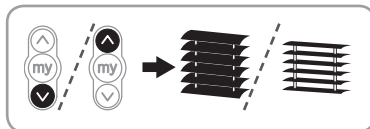

- Un allumage ou une extinction complète des lumières et des rampes de chauffage.

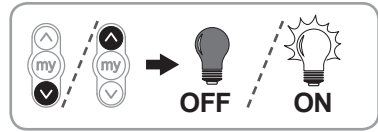

- Une ouverture ou une fermeture complète des fenêtres.

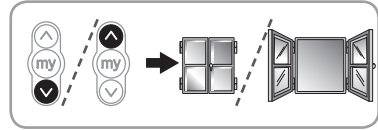

- Un appui long sur ▲ ou ▼ déclenche l'activation des applications du groupe sélectionné, selon le type de moteur ou récepteur :
 - Une montée ou une descente complète des volets roulants, des stores, des stores verticaux, des stores vénitiens intérieurs.
 - Une montée ou une descente complète des stores vénitiens intérieurs et des volets roulants à lames orientables.
 - Une variation d'éclairage des lumières ou une variation d'intensité des rampes de chauffage (uniquement si le récepteur dispose de cette fonction).
 - Une ouverture ou une fermeture complète des fenêtres.

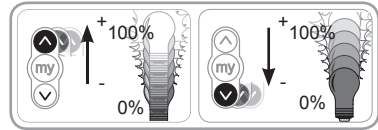

Fonction STOP

- Les applications d'un groupe sont activées.
- Sélectionner le groupe à piloter (voir chapitre « *Choix d'un groupe* »).
- Faire un appui sur my :
 - Les applications du groupe sélectionné s'arrêtent automatiquement.

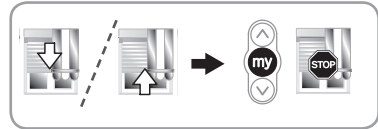

4.2 Fonctionnement en mode automatique

Placée sur son support aimanté, l'Easy Sun io est en mode automatique.

Ce mode permet d'activer la fonction Soleil pour les applications du groupe « Soleil ».

⚠ S'assurer qu'un capteur Soleil est appairé à l'Easy Sun io pour permettre le pilotage des applications associées au groupe « Soleil » en mode automatique.

4.2.1 Activation/Désactivation de la fonction Soleil

- La fonction Soleil est activée dès que l'Easy Sun io est en mode automatique, c'est-à-dire placée sur son support aimanté.
- La fonction Soleil peut être désactivée de deux manières :
 - Déplacer l'Easy Sun io de son support aimanté, elle est en mode manuel.
 - Sans déplacer l'Easy Sun io de son support, appuyer sur ◀ ou ▶ : l'écran affiche le symbole « ☀ ».
 - Pour réactiver la fonction Soleil : appuyer de nouveau sur ◀ ou ▶ : l'écran affiche le symbole « ☀ » ou « ☀ ».

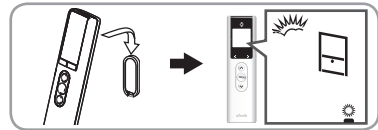

4.2.2 Description du mode automatique

L'Easy Sun io doit impérativement être en mode automatique pour permettre le fonctionnement du capteur Sunis WireFree™ io sur les applications associées (voir chapitre « *Utilisation du Sunis WireFree™ io et de la Sensor Box io* »).

Lorsque la fonction Soleil est activée :

- Les applications associées au groupe « Soleil » réagissent automatiquement aux variations d'ensoleillement.

- ① Lorsqu'une application est mise en action par la fonction Soleil, un appui sur my permet de stopper cette action sans désactiver le mode automatique.
- ① Pour les stores, l'utilisation d'un dispositif complémentaire de protection contre le vent (capteur

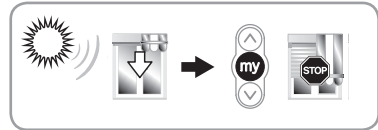

vent par exemple) est préconisée.

⚠ Si un Eolis WireFree™ io est associé aux mêmes applications, et si le vent souffle au-delà du seuil maximal réglé sur l'Eolis WireFree™ io, pour des raisons de sécurité, les applications associées ne réagissent plus aux variations d'ensoleillement.

Apparition du soleil

Toutes les 5 min environ, l'Easy Sun io récupère auprès de la Sensor Box io les informations envoyées par le Sunis WireFree™ io. Si le niveau d'ensoleillement dépasse le seuil pré-réglé de l'Easy Sun io :

- L'écran de l'Easy Sun io affiche l'animation « Apparition du soleil ».



- L'Easy Sun io envoie alors un ordre aux moteurs et récepteurs du groupe « Soleil ».

- ▶ Les applications concernées se mettent en position favorite, ou en position basse si aucune position favorite n'est mémorisée (se référer à la notice du moteur ou récepteur).

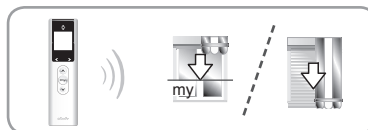

Disparition du soleil

Toutes les 5 min environ, l'Easy Sun io récupère auprès de la Sensor Box io les informations envoyées par le Sunis WireFree™ io. Si le niveau d'ensoleillement descend sous le seuil pré-réglé de l'Easy Sun io :

- L'écran de l'Easy Sun io affiche l'animation « Disparition du soleil ».

- L'Easy Sun io envoie alors un ordre aux moteurs du groupe « Soleil ».



Selon le type de moteur, les applications concernées vont réagir différemment :

- Les stores et les stores verticaux se mettent en position haute.
- Les volets roulants se mettent en position haute, sauf s'ils étaient en position basse (dans ce cas, ils restent en position basse).
- Les stores vénitiens et les volets roulants à lames orientables se mettent en orientation lames plates.

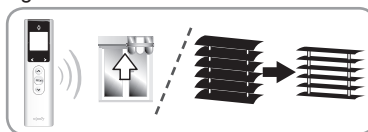

Alerte

En cas de problème lors de l'exécution d'un ordre, l'Easy Sun io affiche le symbole « ! » (alerte) et le groupe d'applications concerné, son voyant clignote en orange 10 fois. Voir chapitre « Retour d'informations ».

4.3 Retour d'informations

En mode manuel, l'Easy Sun io informe sur l'action en cours et confirme si toutes les applications ont bien atteint la position désirée.

En mode automatique, l'Easy Sun io informe sur le déclenchement automatique des applications selon les informations envoyées par les capteurs.

- Lors de l'exécution de l'ordre en cours :

- Le voyant clignote en vert.
- L'écran affiche l'animation correspondante.

- Une fois l'ordre exécuté correctement :

- Le voyant s'allume en vert fixe.

- En cas de problème lors de l'exécution de l'ordre :

- Le voyant clignote en orange.
- L'écran affiche le symbole « ! » (alerte) et le groupe d'applications concerné.

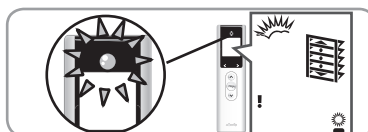

En mode automatique, l'Easy Sun io avertit en cas de panne ou en cas de décharge des piles d'un capteur associé.

L'Easy Sun io avertit également en cas de décharge de ses piles quel que soit le mode activé : affichage du symbole «  ».

Toute alerte reste signalée sur l'écran jusqu'à extinction de l'écran (≈ 3 min).

- Pour localiser et identifier la dernière alerte signalée, appuyer simultanément sur **<<** et **>>** :
 - Le groupe d'applications et le code d'alerte apparaissent.
 - Appuyer simultanément sur **<<** et **>>** pour revenir à l'écran standard.
- Pour connaître l'explication des alertes, voir chapitre « *Questions sur l'Easy Sun io ?* ».

5. RÉGLAGES

5.1 Position favorite (my)

Il est conseillé d'enregistrer, de modifier ou de supprimer la position favorite individuellement pour chaque application :

- soit avec la télécommande locale de l'application,
- soit avec l'Easy Sun io, pour les groupes constitués d'une seule application.

5.1.1 Enregistrement ou modification de la position favorite

- 1) Placer l'application dans la position favorite (my) souhaitée.
- 2) Appuyer sur **my** (environ 5 s) jusqu'au va-et-vient de l'application : la position favorite souhaitée est enregistrée.

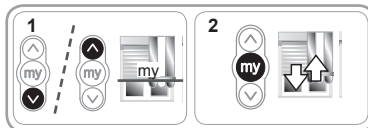

5.1.2 Suppression de la position favorite

- 1) Appuyer sur **my** :
 - L'application s'active et s'arrête en position favorite.
- 2) Appuyer de nouveau sur **my** (environ 5 s) jusqu'au va-et-vient de l'application : la position favorite est supprimée.

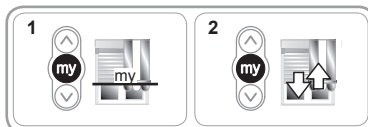

5.2 Édition des groupes

5.2.1 Modification de la composition d'un groupe

La procédure à suivre pour l'ajout ou la suppression d'un moteur ou récepteur dans un groupe est identique.





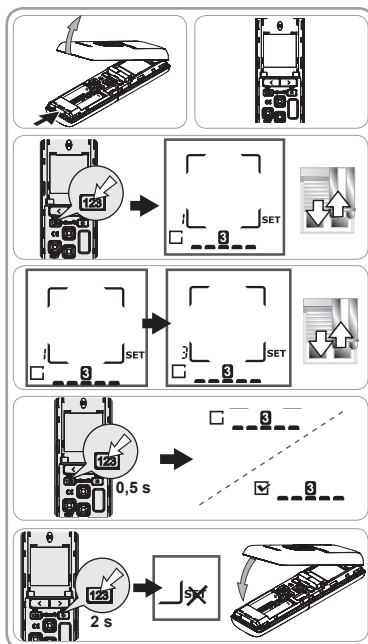

- Ouvrir l'Easy Sun io en soulevant le capot pour accéder aux touches de réglage.
- Sélectionner le groupe avec **<<** ou **>>** :
 - Les 5 groupes défilent (4 groupes manuels et 1 groupe automatique).
- Afficher le groupe à modifier.
- Appuyer de manière continue sur **123** jusqu'à ce que **SET** et le symbole « » ou « » (liste) s'affiche :
 - La première application fait un va-et-vient et son numéro clignote sur l'écran.
- Choisir le moteur ou récepteur à ajouter ou à supprimer du groupe à l'aide de **<<** ou **>>** :
 - Tous les moteurs et récepteurs appairés à l'Easy Sun io défilent : l'écran affiche le numéro du moteur ou récepteur et l'application correspondante fait un va-et-vient.

i La case sur l'écran est cochée lorsque le moteur ou récepteur fait partie du groupe, et décochée lorsqu'il n'en fait pas partie.

- Afficher le moteur ou récepteur à ajouter ou à supprimer du groupe :
 - Faire un appui bref sur **123** :
 - ▶ Si la case se coche, le moteur ou récepteur est ajouté au groupe.
 - ▶ Si la case se décoche, le moteur ou récepteur est supprimé du groupe.
- Appuyer 2 secondes sur **123**, jusqu'à disparition de **SET** sur l'écran, pour valider le groupe.
- Remettre le capot sur l'Easy Sun io.



5.2.2 Modification du symbole d'un groupe

- Ouvrir l'Easy Sun io en soulevant le capot pour accéder aux touches de réglage.
- Sélectionner le groupe avec **< ou >** :
 - Les 5 groupes défilent (4 groupes manuels et 1 groupe automatique).
- Afficher le groupe à modifier.
- Faire un appui bref sur **(123)** : le symbole du groupe sélectionné clignote et **SET** s'affiche.
- Choisir le nouveau symbole à l'aide de **< ou >** :
 - Les 6 symboles défilent :  (store),  (lumière),  (store vertical),  (volet roulant),  (store vénitien),  (autres).
- Afficher le symbole choisi.
- Appuyer 2 secondes sur **(123)**, jusqu'à disparition de **SET** sur l'écran pour valider le choix.
- Remettre le capot sur l'Easy Sun io.

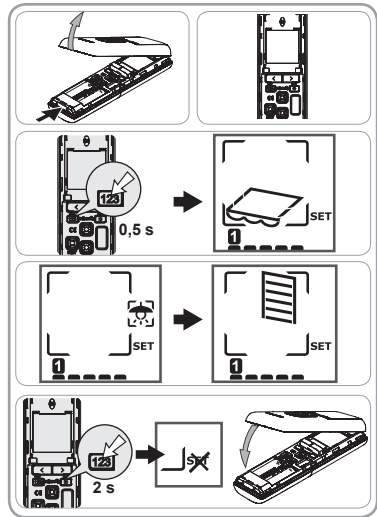

5.3 Ajustement du seuil de sensibilité à l'ensoleillement

Le seuil de sensibilité à l'ensoleillement, réglé par défaut, peut être ajusté sur l'Easy Sun io.

- i** Somfy conseille d'ajuster le seuil un jour où le niveau d'ensoleillement correspond au niveau qui doit déclencher la protection solaire.

L'ajustement de ce seuil s'effectue en mode manuel :

- Ouvrir l'Easy Sun io en soulevant le capot pour accéder aux touches de réglage.
- Faire un appui bref sur **(*)** :
 - L'Easy Sun io affiche le seuil réglé.
- Ajuster le seuil à l'aide de **< ou >** :
 - Vers la gauche : moins de soleil, vers la droite : plus de soleil nécessaire pour déclencher la protection.
 - L'échelle de seuil affiche le nouveau seuil.
 - Le voyant vert est allumé lorsque le seuil sélectionné est au-dessous du niveau d'ensoleillement actuel.
- Appuyer 2 secondes sur **(*)**, jusqu'à disparition de **SET** sur l'écran, pour valider le nouveau réglage.
- Remettre le capot sur l'Easy Sun io.

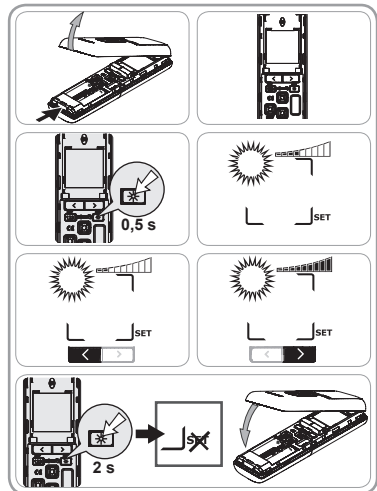

6. INSTALLATION

6.1 Préconisations

Le support mural de l'Easy Sun io doit être installé à un endroit central par rapport aux produits à commander. Choisir un endroit accessible et permettant une consultation et un usage aisé.

Le bâtiment dans lequel le produit est utilisé peut réduire la portée radio. La portée radio est de 20 m à travers 2 murs en béton.

Contrôler la portée radio avant de fixer le support mural de l'Easy Sun io.

- !** L'utilisation d'appareil radio (par exemple un casque radio hi-fi) utilisant la même fréquence peut engendrer des interférences et réduire les performances du produit.

- i** À installer exclusivement à l'intérieur.

Ne jamais installer le produit à proximité ou sur des surfaces métalliques ; celles-ci peuvent réduire la portée radio.

6.2 Fixation du support mural



Fixer le support de l'Easy Sun io au mur à une hauteur permettant une bonne lecture de l'afficheur.

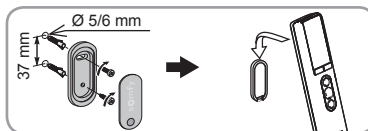



- Percer deux trous (diamètre 5/6 mm) l'un au dessous de l'autre et séparés de 37 mm environ.
- Fixer le support mural avec les vis fournies.
- Insérer les pattes de fixation du cache dans leurs encoches, la pastille magnétique vers le bas et appuyer jusqu'au « clac » pour fixer le cache sur le support.
- Placer l'Easy Sun io sur son support de fixation.









7. ASTUCES ET CONSEILS

7.1 Questions sur l'Easy Sun io ?

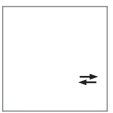
Constats	Causes possibles	Solutions
Une des applications du groupe sélectionné ne s'active pas après un appui sur une touche (▲ / mv / ▼) de l'Easy Sun io.	Le moteur ou récepteur ne fait pas partie du groupe.	Ajouter le moteur ou récepteur au groupe, voir chapitre « <i>Édition des groupes</i> ».
	Le moteur ou récepteur est en mode local.	Voir alerte n°1.
	Le moteur est en sécurité thermique.	Voir alerte n°4.
	Le moteur ou récepteur est appairé à un capteur vent et la vitesse du vent dépasse le seuil de sensibilité réglé : les symboles «  » s'affichent sur l'écran de l'Easy Sun io.	Attendre que le vent s'arrête de souffler (les symboles «  » disparaissent) et appuyer de nouveau sur la touche de l'Easy Sun io.
Aucune application du groupe sélectionné ne s'active après un appui sur une touche (▲ / mv / ▼) de l'Easy Sun io.	Aucun moteur ni récepteur n'est placé dans le groupe.	Ajouter des moteurs ou récepteurs au groupe, voir chapitre « <i>Édition des groupes</i> ».
	La réception radio est altérée par des équipements radio externes (par exemple un casque hi-fi).	Arrêter les équipements radio alentours. Voir alerte n°2.
	L'Easy Sun io est en mode automatique.	Décrocher l'Easy Sun io de son support pour passer en mode manuel.
Une application s'arrête en cours de mouvement.	L'application a rencontré un obstacle.	Voir alerte n°3.
	Un autre point de commande envoie un ordre au moteur ou récepteur.	Voir alerte n°7.
Les applications de protection solaire (groupe «Soleil») ne s'activent pas.	La fonction Soleil de l'Easy Sun io est désactivée, les applications associées au groupe «Soleil» ne réagissent plus automatiquement aux variations d'ensoleillement.	Activer la fonction Soleil, voir chapitre « <i>Fonctionnement en mode automatique</i> ».
	Les moteurs ou récepteurs sont appairés à un capteur vent et la vitesse du vent dépasse le seuil de sensibilité réglé : les symboles «  » s'affichent sur l'écran de l'Easy Sun io.	Attendre que le vent s'arrête de souffler. Se référer à la notice du capteur vent.
	Le seuil de sensibilité à l'ensoleillement est mal réglé.	Ré-ajuster le seuil, voir chapitre « <i>Ajustement du seuil de sensibilité à l'ensoleillement</i> ».
	La Sensor box io est débranchée.	Vérifier le branchement de la Sensor Box io et la rebrancher si besoin.
	Le capteur soleil est en panne.	Voir alerte n°12.

Constats	Causes possibles	Solutions
Le symbole «  » apparaît sur l'écran de l'Easy Sun io.	Les piles de l'Easy Sun io sont faibles.	Remplacer les piles de l'Easy Sun io, voir chapitre « <i>Remplacement des piles</i> ».
L'Easy Sun io affiche les symboles «  » (alerte) et «  » (groupe « Soleil »).	Les piles du capteur soleil sont faibles.	Voir alerte n°5.
L'Easy Sun io affiche le symbole «  » (alerte).	Les piles du capteur vent sont faibles.	Si plusieurs capteurs vent sont appairés à l'Easy Sun io, l'information peut ne concerner qu'un seul capteur vent. Voir alerte n°6.

Liste des alertes possibles :

n°	Symbole	Alerte	Explication
1		Local	Le moteur ou récepteur a été placé en mode local à partir de son point de commande local, il est isolé du pilotage automatique. Le placer en mode automatique pour un pilotage automatique à l'aide de l'Easy Sun io.
2		Radio	En mode manuel : problème radio, le moteur ou récepteur ne répond pas. Le moteur ou récepteur peut être hors de portée ou non alimenté. En mode automatique : la Sensor Box io est débranchée.
3		Obstacle	Arrêt sur obstacle : l'application a rencontré un obstacle. Si l'obstacle est à la montée, il faut donner un ordre de descente pour acquitter l'alerte.
4		Thermique	Moteur en sécurité thermique. Après une trop forte utilisation, le moteur se met en sécurité. Attendre 15 minutes que le moteur refroidisse.
5		Piles faibles capteur soleil	Remplacer les piles du capteur : se référer à la notice correspondante Pour le Sunis WireFree™ io, voir chapitre « <i>Remplacement des piles du Sunis WireFree™ io</i> ».
6		Piles faibles capteur vent	Remplacer les piles du capteur : se référer à la notice correspondante.
7		Ordre interrompu	Un autre point de commande envoie un ordre au moteur ou récepteur.

Pour tout autre alerte, contacter l'installateur.

7.2 Remplacement des piles

⚠ Ne jamais utiliser de piles rechargeables.

Durant le changement des piles, tous les paramètres programmés restent mémorisés sans limite de durée.

En cas de non-utilisation prolongée de la télécommande, il est recommandé d'enlever les piles.

- Ouvrir l'Easy Sun io en soulevant le capot, aucun outil n'est nécessaire pour cette opération.
- Mettre en place 2 piles alcalines neuves de type AA (LR6) 1,5 V, en respectant la polarité.
- Remettre le capot sur l'Easy Sun io.

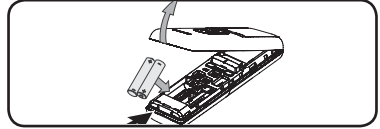

8. DONNÉES TECHNIQUES

Fréquence radio : 868-870 Mhz, io homecontrol® bidirectionnel tri-bandes.

Portée : 20 m à travers 2 murs en béton, 40 m avec un Répéteur io.

Indice de protection : IP 30.

Niveau de sécurité : Classe III.

Température d'utilisation : 0°C à +60°C.

Dimension de l'Easy Sun io en mm (H x l x e) : 165 x 45 x 22.

Dimension du support en mm (H x l) : 77 x 29.

Alimentation : 2 piles type AA (LR6), 1,5 V.

Nombre maximal de moteurs ou récepteurs io associés : 15.

Nombre maximal de capteurs vent io associés : 3.

Nombre maximal de capteurs soleil io associés : 1.

Les produits électriques et électroniques endommagés tout comme les piles usagées ne doivent pas être jetés avec les ordures ménagères. Veiller à les déposer dans un point de collecte ou dans un centre agréé afin de garantir leur recyclage.



B. SUNIS WIREFREE™ IO ET SENSOR BOX IO

1. INTRODUCTION

Le Sunis WireFree™ io est un capteur soleil sans fil, équipé de la technologie radio io-homecontrol®. Alimenté par des piles, il capte le niveau d'ensoleillement qui est transmis à l'Easy Sun io via une Sensor Box io.

Une Sensor Box io peut être associée à plusieurs capteurs io, jusqu'à 10. Elle stocke et communique les informations à l'Easy Sun io.

2. SÉCURITÉ

Consignes spécifiques de sécurité

Somfy dégage toute responsabilité en cas de destruction de matériel survenu lors d'un événement climatique non détecté par le capteur.

Pour ne pas endommager le Sunis WireFree™ io et la Sensor Box io :

- 1) Éviter les chocs !
- 2) Éviter les chutes !
- 3) Ne jamais les immerger.
- 4) Ne pas utiliser de produits abrasifs ni de solvants pour les nettoyer.

i Le Sunis WireFree™ io fonctionne grâce à un capteur d'ensoleillement. S'assurer qu'il est toujours propre et non caché par des feuilles, de la neige, etc, et vérifier son bon fonctionnement régulièrement.

Nettoyer le capteur avec un chiffon sec, ne pas le nettoyer au jet d'eau, ni sous haute pression.

! Ne pas ouvrir ni percer la Sensor Box io.

! Ne pas débrancher la Sensor Box io. La mise hors tension de la Sensor Box io suspend le fonctionnement des automatismes avec lesquels elle est appairée.

! Utiliser la Sensor Box io exclusivement à l'intérieur, dans un endroit protégé de l'humidité et des projections d'eau.



3. UTILISATION

Une fois installé et appairé à l'Easy Sun io, le Sunis WireFree™ io capte le niveau d'ensoleillement. L'information est transmise par la Sensor Box io à l'Easy Sun io qui compare ce niveau d'ensoleillement à un seuil de sensibilité pré-réglé pour faire réagir les applications du groupe Soleil.

La Sensor Box io transmet les informations suivantes à l'Easy Sun io :

- Niveau des piles du capteur soleil (voir chapitre « *Remplacement des piles du Sunis WireFree™ io* »).
- Niveau des piles du ou des capteurs vent (se référer à la notice de l'Eolis WireFree™ io).
- Déconnexion de la Sensor Box io (voir chapitre « *Retour d'informations* »).
- Niveau d'ensoleillement capté par le Sunis WireFree™ io pour gérer la fonction soleil en mode automatique (voir chapitre « *Fonctionnement en mode automatique* ») dans la partie « *A. Easy Sun io* ».

4. REMPLACEMENT DES PILES DU SUNIS WIREFREE™ IO

⚠ Ne jamais utiliser de piles rechargeables.

- Ouvrir le Sunis WireFree™ io :
 - Tourner le capteur sur son support mural (sens inverse des aiguilles d'une montre) jusqu'à aligner les deux flèches placées sur le côté et séparer les deux parties.
- Enlever les piles et mettre en place 2 piles alcalines neuves de type AA (LR6) 1,5 V en respectant la polarité :
 - Le voyant du capteur clignote en orange : les piles sont faibles, mettre en place de nouvelles piles.
 - Le voyant du capteur s'allume en vert : le niveau des piles est suffisant.
- Replacer le capteur sur le support mural en alignant les deux flèches et le faire tourner dans le sens des aiguilles d'une montre pour le verrouiller.

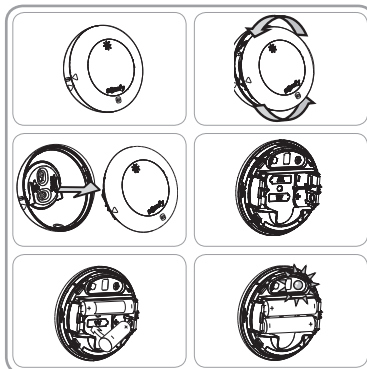

Durant le changement des piles, tous les paramètres programmés restent mémorisés sans limite de durée.

En cas de non-utilisation prolongée du capteur, il est recommandé d'enlever les piles.

5. DONNÉES TECHNIQUES

5.1 Données techniques du Sunis WireFree™ io

Fréquence radio : 868-870 Mhz, io homecontrol® tri-bandes.

Indice de protection : IP34.

Niveau de sécurité : Classe III.

Température d'utilisation : -20°C à +60°C.

Dimension du Sunis WireFree™ io en mm (H x l x e) : 78 x 78 x 37.

Alimentation : 2 piles type AA (LR6), 1,5 V.

5.2 Données techniques de la Sensor Box io

Fréquence radio : 868-870 MHz io-homecontrol® tri-bandes.

Indice de protection : IP30.

Niveau de sécurité : Classe II

Température d'utilisation : 0°C à +60°C

Dimension de la Sensor Box io en mm (H x l x e) : 100 x 50 x 78

Alimentation : 230 V ~ 50 Hz, 0,02 A

Nombre maximal de points de commandes io associés : illimité.

Nombre maximal de capteurs io associés : 10.

Les produits électriques et électroniques endommagés tout comme les piles usagées ne doivent pas être jetés avec les ordures ménagères. Veiller à les déposer dans un point de collecte ou dans un centre agréé afin de garantir leur recyclage.



DIE EASY SUN IO IM DETAIL

Beschreibung des Funksenders

- | | | | |
|---|--|----|--|
| 1 | Status LED orange/grün | 7 | Einstelltaste für die Schwellenwerte (☒) |
| 2 | Display | 8 | Einstelltaste für die Gruppenbedienung (123) |
| 3 | Navigationstasten ◀ und ▶ | 9 | Taste KEY (🔑): Sicherheitsschlüssel des Systems* |
| 4 | AUF-Taste ▲ (Einfahren, Einschalten, Öffnen, Ausrichten, Erhöhen der Leucht- oder der Heizleistung) | 10 | Batteriefach |
| 5 | my-Taste (my) (stoppen, in die Lieblingsposition fahren) | 11 | Programmiertaste (PROG)* |
| 6 | AB-Taste ▼ (Ausfahren, Ausschalten, Schließen, Ausrichten, Verringern der Leucht- oder der Heizleistung) | 12 | Aufnahme für die Wandhalterung |
| | | 13 | Wandhalterung |
| | | 14 | Abdeckung der Wandhalterung |
| | | 15 | Magnet |

DER SUNIS WIREFREE™ IO IM DETAIL

Zusatzmaterial

- | | | | |
|----|--------------------------|----|--------------------------|
| 16 | Helligkeitssensor | 19 | Status LED orange / grün |
| 17 | Wandhalterung | 20 | Batteriefach |
| 18 | Programmiertaste (PROG)* | | |

DIE SENSOR BOX IO IM DETAIL

Zusatzmaterial

- | | | | |
|----|-------------|----|--------------------------|
| 21 | Netzstecker | 23 | Status LED orange / grün |
| 22 | Resettaste* | | |

* : Tasten für den Monteur vorgesehen

INHALTSVERZEICHNIS

A. Easy Sun io	2	B. Sunis WireFree™ io und Sensor Box io	12
1. Einleitung	2	1. Einleitung	12
1.1 Was ist io-homecontrol® ?	2	2. Sicherheitshinweise	12
1.2 Steuerung der Sonnenfassade	2	Spezifische Sicherheitshinweise	12
1.3 Die Rückmeldefunktion	2	3. Bedienung	12
2. Sicherheitshinweise	3	4. Austausch der Batterien beim Sunis WireFree™ io	13
2.1 Sicherheit und Gewährleistung	3	5. Technische Daten	13
2.2 Spezifische Sicherheitshinweise	3	5.1 Technische Daten des Sunis WireFree™ io	13
3. Komponenten	3	5.2 Technische Daten der Sensor Box io	13
4. Bedienung	3		
4.1 Funktionsweise im manuellen Modus	3		
4.2 Funktionsweise im Automatik-Modus	5		
4.3 Rückmeldung	6		
5. Einstellmöglichkeiten	7		
5.1 Lieblingsposition („my“)	7		
5.2 Erstellung von Gruppen	7		
5.3 Anpassung des Schwellenwerts für die Sonneneinstrahlung	8		
6. Installation	8		
6.1 Empfehlungen	8		
6.2 Befestigung der Wandhalterung	9		
7. Tipps und Hinweise	9		
7.1 Fragen zum Easy Sun io?	9		
7.2 Austausch der Batterien	11		
8. Technische Daten	11		

A. EASY SUN IO

1. EINLEITUNG

Die Easy Sun io ist ein Funkhandsender, mit dem die Beschattung an einer Fassade mit Hilfe eines Sonnensensors einschließlich Rückmeldung der Sensoren gesteuert werden kann. Mit Hilfe der Funktechnologie io-homecontrol® können bis zu 15 Anwendungen wie beispielsweise Markisen, Rollläden, Beleuchtungen, Dachfenster usw. gesteuert werden.

Die Sensor Box io und die eingelernten Sensoren können ausschließlich von der Easy Sun io gesteuert werden.

1.1 Was ist io-homecontrol® ?

Die Easy Sun io nutzt io-homecontrol®, das neue universell und sicher einsetzbare drahtlose Kommunikationsprotokoll, das mit Haustechnikprodukten namhafter Hersteller kompatibel ist.

Mit io-homecontrol® können alle Komfort- und Sicherheitseinrichtungen untereinander vernetzt und durch einen einzigen Funksender gesteuert werden.

Durch seine Flexibilität und exzellente Kompatibilität kann sich das io-homecontrol® System neuen Bedürfnissen anpassen. So ist es beispielsweise möglich, zunächst die Rollläden und die Eingangstür zu automatisieren und später dann die Außenjalousien, das Hoftor und das Garagentor oder die Gartenbeleuchtung mit einzubinden.

Auch wenn der Einbau zeitlich versetzt erfolgt, sind diese Einrichtungen dank io-homecontrol® mit der bestehenden Anlage kompatibel.

Weitere Informationen hierzu finden Sie auf der Internetseite www.io-homecontrol.com.



io-homecontrol® bietet eine fortschrittliche und sichere Radio-Funktechnologie, die einfach zu installieren ist. io-homecontrol® gekennzeichnete Produkte kommunizieren miteinander, wodurch Komfort, Sicherheit und Energieeinsparungen sichergestellt werden.

www.io-homecontrol.com

1.2 Steuerung der Sonnenfassade

Die Easy Sun io bietet Ihnen eine neue Art von Komfort in Ihrem Haus: Sie können die Sonnenschutzeinrichtungen anhand eines Sonnensensors automatisch steuern lassen. Dadurch bleibt es in den Sommermonaten im Haus angenehm kühl und die Terrasse kann ohne Bedenken genutzt werden.

Die Easy Sun io bietet Ihnen ebenso die Möglichkeit, den Schwellenwert Ihres Helligkeitssensors einfach per Funkhandsender Ihren Bedürfnissen und der jeweiligen Jahreszeit anzupassen.

Mit der Easy Sun io können Sie die Vorrichtungen an den Fenster- und Türöffnungen Ihrer Sonnenfassade steuern, indem Sie Gruppen für motorisierte Sonnenschutzeinrichtungen in festgelegten Bereichen erstellen. Mit einem einzigen Knopfdruck werden alle Schutzeinrichtungen einer Gruppe gleichzeitig aus- bzw. eingefahren oder in die Lieblingsposition bewegt. Eine Gruppe kann aus mehreren, aber auch aus nur einer Schutzeinrichtung bestehen.

1.3 Die Rückmeldefunktion

Damit wissen Sie zu jeder Zeit, was in Ihrem Haus passiert.

Die Easy Sun io zeigt aktuelle Bewegungen an und liefert nach erfolgreicher Bewegungsausführung eine Rückmeldung.

Sie informiert Sie direkt über die Sonnen- und Windautomatik. So können Sie das Auslösen der Automatikfunktionen besser nachvollziehen, beispielsweise wenn die Markise auf der Terrasse bei Sonne ausfährt oder wenn sie bei Wind nicht ausfahren kann.

Es ist gut zu wissen, dass der Rollladen geschlossen wird, ohne dass man dafür durch das ganze Haus gehen muss.

2. SICHERHEITSHINWEISE

2.1 Sicherheit und Gewährleistung

Lesen Sie bitte vor der Verwendung dieses Produktes diese Gebrauchsanleitung sorgfältig durch. Dieses Somfy-Produkt muss von einer fachlich qualifizierten Person für Antriebe und Automatisierungen im Haustechnikbereich installiert werden.

Jede Verwendung, die nicht dem von Somfy bestimmten Anwendungsbereich entspricht, gilt als nicht bestimmungsgemäß. Im Falle einer nicht bestimmungsgemäßen Verwendung, wie auch bei Nichtbefolgung der Hinweise in dieser Anleitung, entfällt die Haftung und Gewährleistungspflicht von Somfy.

2.2 Spezifische Sicherheitshinweise

Damit die Easy Sun io nicht beschädigt wird:

- 1) Stöße vermeiden!
- 2) Lassen Sie das Gerät nicht fallen!
- 3) Nicht in Flüssigkeit tauchen.
- 4) Verwenden Sie für die Reinigung des Produktes keine Schleif- oder Lösungsmittel.

3. KOMPONENTEN

a) Easy Sun io	1
b) Wandhalterung	1
c) Schrauben	2
d) Dübel	2
e) Batterien	2

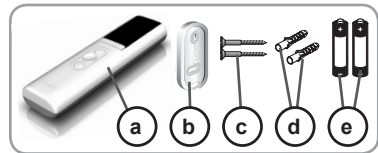

4. BEDIENUNG

Die Easy Sun io ermöglicht die Steuerung von bis 5 Anwendungsgruppen im manuellen Modus, wovon 1 Gruppe (die 5. Gruppe) ebenfalls im Automatik-Modus gesteuert werden kann.

Die ersten 4 Gruppen sind von 1 bis 4 nummeriert. Die 5. Gruppe wird als Sonnengruppe bezeichnet und ist am Symbol „☀“ erkennbar.

Während der Inbetriebnahme der Easy Sun io durch den Monteur werden die mit dem Funksender verknüpften Antriebe und Funkempfänger automatisch auf die Gruppen 1 bis 4 verteilt. Beispiel: Gruppe 1 – alle Markisen, Gruppe 2 – alle Rollläden, Gruppe 3 – alle Lichter usw.

Alle Sonnenschutzanwendungen (Markisen, Senkrechtmarkisen, Außenjalousien, Rollläden oder Rollläden mit verstellbaren Lamellen) werden der Sonnengruppe zugeordnet. Dadurch können diese Anwendungen im Automatik-Modus anhand der vom Sonnensensor gesendeten Daten gesteuert werden.

Die so gebildeten Gruppen können individuell angepasst werden: siehe Kapitel „Zusammenstellung von Gruppen“.

4.1 Funktionsweise im manuellen Modus

Befindet sich die Easy Sun io nicht in der Wandhalterung, arbeitet sie im manuellen Modus.

Dieser Modus erlaubt:

- einen einzelnen Steuerbefehl für eine Anwendungsgruppe erteilen (Beispiel: Rollläden öffnen, Markise ausfahren, Beleuchtung einschalten, Lamellen der Außenjalousien verstellen usw.)
- die Sonnenautomatik deaktivieren: Anwendungen, die der Sonnengruppe zugeordnet sind, reagieren nicht mehr auf Signale des Sonnensensors (unabhängig davon, wie die Sonneneinstrahlung sich ändert)
- die Einstellmenüs aufrufen, beispielsweise zur Anpassung des Schwellenwerts für die Sonneneinstrahlung

4.1.1 Auswahl einer Gruppe

- Nehmen Sie die Easy Sun io zur Hand (nehmen Sie es von der Wandhalterung ab), sie arbeitet jetzt im manuellen Modus.
- Wählen Sie die Gruppe mit Hilfe von **<** bzw. **>** aus:
 - Die 5 Gruppen werden nacheinander angezeigt (4 manuelle Gruppen und 1 Automatik-Gruppe).
- Gehen Sie auf die Gruppe, die angesteuert werden soll.

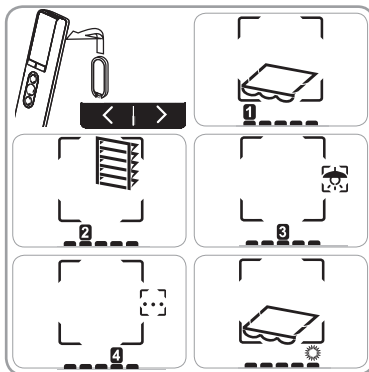

4.1.2 Steuerung von Gruppen

Alle Anwendungen, die der ausgewählten Gruppe zugeordnet sind, werden gleichzeitig angesteuert.

Liebblingsposition (my)

Je nach Art des Antriebs oder Funkempfängers kann neben der oberen und unteren Endlage eine Zwischenposition festgelegt werden, die so genannte „Lieblingsposition („my“)“. Beispiel:

- Beim Rollläden in einem Schlafzimmer entspricht die Lieblingsposition der Lüftungsposition.
- Beim Rollläden im Wohnzimmer entspricht die Lieblingsposition der Position, die bis zu einem gewissen Punkt im Raum Schatten spendet (Fernseher, Grünpflanze, Teppich usw.).
- Bei der Markise entspricht die Lieblingsposition der Position, die im Raum Schatten spendet.

Lesen Sie in der Anleitung des Antriebs oder Funkempfängers nach, ob diese Funktion unterstützt wird.

Um eine Anwendungsgruppe als Lieblingsposition (my) festzulegen:

- Wählen Sie die Gruppe aus, die angesteuert werden soll (siehe Kapitel „Auswahl einer Gruppe“).
- Drücken Sie kurz die **my**, wenn die Anwendungen der ausgewählten Gruppe nicht aktiv sind: Die Anwendungen werden aktiviert und bis in die jeweilige Lieblingsposition bewegt.

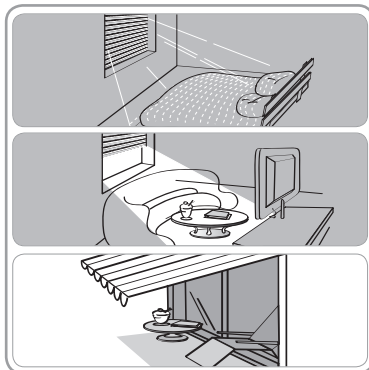

Zum Speichern, Ändern oder Löschen der vorprogrammierten Lieblingsposition siehe Kapitel „Einstellmöglichkeiten“.

AUF/AB-Tasten

- Wählen Sie die Gruppe aus, die angesteuert werden soll (siehe Kapitel „Auswahl einer Gruppe“).
- Durch einen kurzen Druckimpuls auf **▲** bzw. **▼** wird die ausgewählte Gruppe angesteuert, je nach Motor- oder Funkempfängertyp:
 - vollständiges Ein- bzw. Ausfahren der Rollläden, Markisen, Senkrechtmarkisen, Innenjalousien

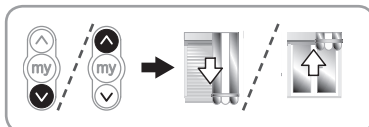

- Umstellung der Lamellen bei Innenjalousien und Rollläden mit verstellbaren Lamellen.

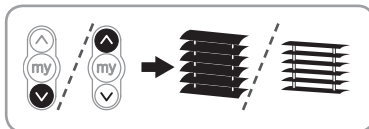

- vollständiges Ein- bzw. Ausschalten der Beleuchtung und der Heizstrahler

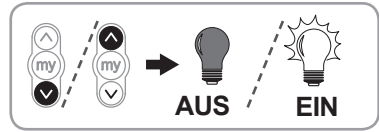

- vollständiges Öffnen bzw. Schließen der Fenster

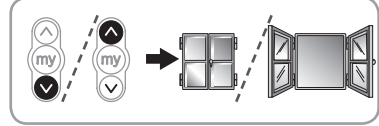

- Durch langen Druckimpuls auf ▲ bzw. ▼ wird die ausgewählte Gruppe angesteuert, je nach Motor- oder Funkempfängertyp:

- vollständiges Ein- bzw. Ausfahren der Rollläden, Markisen, Senkrechtmarkisen, Innenjalousien
- vollständiges Ein- bzw. Ausfahren der Innenjalousien und der Rollläden mit verstellbaren Lamellen
- Variierung der Beleuchtung bzw. der Heizstärke der Heizstrahler (nur wenn der Funkempfänger diese Funktion unterstützt)
- vollständiges Öffnen bzw. Schließen der Fenster

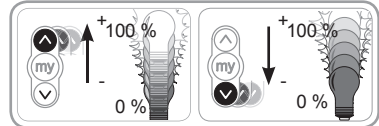

Funktion STOP

- Die Anwendungen einer Gruppe sind aktiviert.
- Wählen Sie die Gruppe aus, die angesteuert werden soll (siehe Kapitel „Auswahl einer Gruppe“).
- Drücken Sie auf **my**:
 - Die Anwendungen der ausgewählten Gruppe stoppen automatisch.

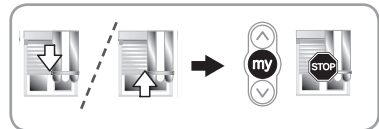

4.2 Funktionsweise im Automatik-Modus

Befindet sich die Easy Sun io in der Wandhalterung, arbeitet sie im Automatik-Modus.

In diesem Modus kann die Sonnenautomatik für die Anwendungen der Sonnengruppe aktiviert werden.

! Vergewissern Sie sich, dass ein Sonnensensor mit dem Easy Sun io verknüpft ist, damit die Anwendungen der Sonnengruppe im Automatik-Modus angesteuert werden können.

4.2.1 Aktivierung/Deaktivierung der Sonnenautomatik

- Die Sonnenautomatik wird aktiviert, sobald sich die Easy Sun io im Automatik-Modus befindet, also an der Wandhalterung befestigt ist.
- Die Sonnenautomatik kann auf zwei Arten deaktiviert werden:

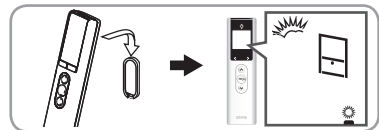

- Befindet sich der Easy Sun io nicht in der Wandhalterung, arbeitet er im manuellen Modus.
- Belassen Sie die Easy Sun io in der Wandhalterung und drücken Sie auf **<<** bzw. **>>**: Auf dem Display wird das Symbol „☀️“ angezeigt.
 - Um die Sonnenautomatik wieder zu aktivieren: Drücken Sie erneut auf **<<** bzw. **>>**: Auf dem Display wird das Symbol „☀️“ oder „☀️“ angezeigt.

4.2.2 Beschreibung des Automatik-Modus

Der Automatik-Modus der Easy Sun io muss unbedingt aktiviert sein, damit der Sensor Sunis WireFree™ io in Verbindung mit den zugeordneten Anwendungen korrekt funktioniert (siehe Kapitel „Bedienung und Funktionsarten des Sunis WireFree™ io und der Sensor Box io“).

Bei aktivierter Sonnenautomatik:

- Die Anwendungen der Sonnengruppe reagieren automatisch auf veränderte Sonneneinstrahlung.

i Wird eine Anwendung durch die Sonnenautomatik aktiviert, genügt ein Druck auf **my**, um diese Funktion anzuhalten, ohne die Automatik-Modus zu deaktivieren.

i In Verbindung mit einer Markise sollte eine zusätzliche Windschutzvorrichtung verwendet werden (z. B. ein Windsensor).

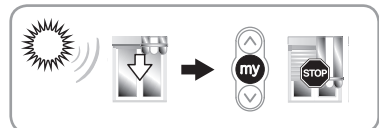

! Wenn die Anwendungen mit einem Eolis WireFree™ io verknüpft sind und die Windgeschwindigkeit den am Eolis WireFree™ io eingestellten Schwellenwert überschreitet, reagieren die zugeordneten Anwendungen aus Sicherheitsgründen nicht mehr auf veränderte Sonneneinstrahlung.

Die Sonne scheint

Die Easy Sun io ruft ca. alle 5 Minuten bei der Sensor Box io die vom Sunis WireFree™ io gesendeten Daten ab. Wenn die Intensität der Sonnenstrahlung den voreingestellten Schwellenwert der Easy Sun io überschreitet, werden folgende Aktionen ausgeführt:

- Auf dem Display der Easy Sun io wird die Animation „Die Sonne scheint“ angezeigt.

Die Easy Sun io sendet daraufhin einen entsprechenden Befehl an die Antriebe und Funkempfänger der Sonnengruppe.

- Die betreffenden Anwendungen werden in die Lieblingsposition gebracht, oder aber in die untere Endlage, wenn keine Lieblingsposition gespeichert ist (siehe Anleitung des Antriebs).

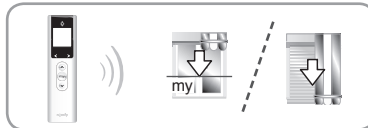

Die Sonne scheint nicht

Die Easy Sun io ruft ca. alle 5 Minuten bei der Sensor Box io die vom Sunis WireFree™ io gesendeten Daten ab. Wenn die Intensität der Sonnenstrahlung den voreingestellten Schwellenwert der Easy Sun io unterschreitet, werden folgende Aktionen ausgeführt:

- Auf dem Display der Easy Sun io wird die Animation „Die Sonne scheint nicht“ angezeigt.

- Die Easy Sun io sendet daraufhin einen entsprechenden Befehl an die Antriebe der Sonnengruppe.



Je nach Art des Antriebs reagieren die einzelnen Anwendungen unterschiedlich:

- Markisen und Senkrechtmarkisen bewegen sich in die obere Endlage.
- Rollläden bewegen sich in die obere Endlage, es sei denn, sie befanden sich in der unteren Endlage (in diesem Fall bleiben Sie in der unteren Endlage).
- Innen- und Außenjalousien sowie Rollläden mit verstellbaren Lamellen bewegen die Lamellen in die waagerechte Position.

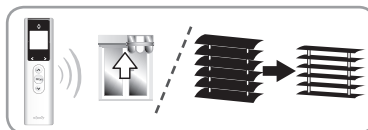

Alarm

Tritt bei der Ausführung eines Befehls ein Problem auf, zeigt die Easy Sun io das Symbol **!** (Alarm) und die betreffende Anwendungsgruppe an. Die Kontrolllampe blinkt 10-mal orange. Siehe Kapitel „Rückmeldung“.

4.3 Rückmeldung

Im manuellen Modus informiert Sie die Easy Sun io über die aktuelle Bewegung und liefert Ihnen eine entsprechende Bestätigung, wenn alle Anwendungen die gewünschte Position erreicht haben.

Im Automatik-Modus informiert Sie die Easy Sun io über die automatische Auslösung der Anwendungen anhand der Daten, die von den Sensoren gesendet werden.

- Während der Ausführung des aktuellen Befehls:
 - Die Status LED blinkt grün.
 - Auf dem Display wird die entsprechende Animation angezeigt.
- Nach erfolgreicher Ausführung des Befehls:
 - Die Status LED leuchtet durchgängig grün.
- Bei Problemen während der Ausführung des Befehls:
 - Die Status LED blinkt orange.
 - Auf dem Display werden das Symbol **!** (Alarm) und die betreffende Anwendungsgruppe angezeigt.

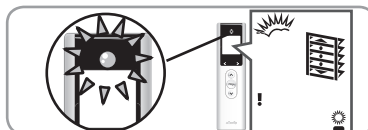

Falls eine Störung auftritt oder die Batterien eines verknüpften Sensors leer sind, gibt die Easy Sun io im Automatik-Modus eine entsprechende Alarmmeldung aus.

Die Easy Sun io informiert Sie ebenso, wenn die Gerätebatterien leer sind (unabhängig vom aktiven Modus): Das Symbol **!** wird angezeigt.

Das Display zeigt den Alarm weiter an, bis es sich abschaltet (≈ 3 min).

- Um die letzte Alarmmeldung zu lokalisieren und zu identifizieren, drücken Sie gleichzeitig auf **<<** und **>>** :
 - Die Anwendungsgruppe und der Alarmcode erscheinen auf dem Display.
 - Drücken Sie gleichzeitig auf **<<** et **>>** , um zur Standardanzeige zurückzukehren.
- Erklärungen zu den einzelnen Alarmmeldungen finden Sie im Kapitel „*Fragen zum Easy Sun io?*“.

5. EINSTELLMÖGLICHKEITEN

5.1 Lieblingsposition („my“)

Es empfiehlt sich, das Speichern, Ändern oder Löschen der Lieblingsposition für jede Anwendung einzeln vorzunehmen:

- oder mit dem lokalen Funkhandsender der jeweiligen Anwendung
- entweder mit der Easy Sun io, bei Gruppen mit nur einer Anwendung.

5.1.1 Speichern oder Ändern der Lieblingsposition („my“)

- 1) Bringen Sie die Anwendung in die gewünschte Lieblingsposition („my“).
- 2) Drücken Sie auf **my** (ca. 5 s) bis die Anwendung eine kurze Auf-/Ab-Bewegung durchführt: Die gewünschte Lieblingsposition ist gespeichert.

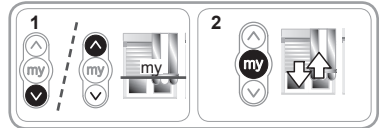

5.1.2 Löschen der Lieblingsposition („my“)

- 1) Drücken Sie auf **my** :
 - Die Anwendung wird aktiviert und hält in der Lieblingsposition an.
- 2) Drücken Sie erneut auf **my** (ca. 5 s) bis die Anwendung eine kurze Auf-/Ab-Bewegung durchführt: Die Lieblingsposition ist gelöscht.

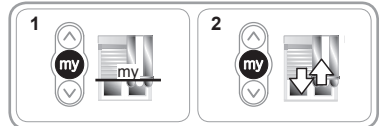

5.2 Erstellung von Gruppen

5.2.1 Änderung einer Gruppe

Die Vorgehensweise für das Hinzufügen bzw. Löschen eines Antriebs oder Funkempfängers in einer Gruppe ist gleich.

- Öffnen Sie die Easy Sun io durch Anheben der Abdeckung, um an die Einstelltasten zu gelangen.
- Wählen Sie Gruppe mit **<<** bzw. **>>** aus:
 - Die 5 Gruppen werden nacheinander angezeigt (4 manuelle Gruppen und 1 Automatik-Gruppe).
- Gehen Sie auf die Gruppe, die geändert werden soll.
- Drücken Sie länger auf **123**, bis **SET** und das Symbol „“ **bzw.** „“ (Liste) angezeigt werden:
 - Die erste Anwendung führt eine Auf-/Ab-Bewegung durch und ihre Nummer blinkt im Display.
- Wählen Sie den Antrieb oder den Funkempfänger, den Sie zur Gruppe hinzufügen oder von der Gruppe löschen möchten mit Hilfe von **<<** bzw. **>>** aus:
 - Alle mit der Easy Sun io verknüpften Antriebe und Funkempfänger werden nacheinander angezeigt: Auf dem Display werden Nummer und Symbol des Antriebs oder Funkempfängers angezeigt und die zugehörige Anwendung führt eine Auf-/Ab-Bewegung aus.

i Wenn der Antrieb oder Funkempfänger zur Gruppe gehört, ist das Feld auf dem Display markiert, andernfalls ist das Feld nicht markiert.

- Den Antrieb oder den Funkempfänger anzeigen, den Sie zur Gruppe hinzufügen oder von der Gruppe löschen möchten:
 - Drücken Sie kurz auf **123**:
 - Wurde der Antrieb oder Funkempfänger zur Gruppe hinzugefügt, ist das Feld jetzt markiert.
 - Wurde der Antrieb oder Funkempfänger aus der Gruppe gelöscht, ist das Feld nicht mehr markiert.

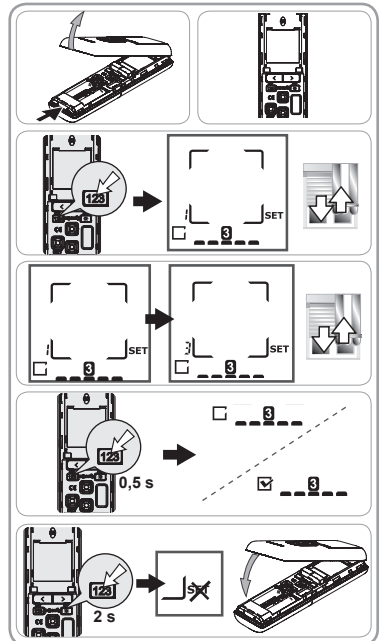

- Drücken Sie 2 Sekunden lang auf **(123)**, bis **SET** im Display nicht mehr angezeigt wird, um die Gruppe zu bestätigen.

5.2.2 Ändern des Gruppensymbols

- Öffnen Sie die Easy Sun io durch Anheben der Abdeckung, um an die Einstelltasten zu gelangen.
- Wählen Sie Gruppe mit **<< bzw. >>** aus:
 - Die 5 Gruppen werden nacheinander angezeigt (4 manuelle Gruppen und 1 Automatik-Gruppe).
- Gehen Sie auf die Gruppe, die geändert werden soll.
- Drücken Sie kurz auf **(123)**: Das Symbol der ausgewählten Gruppe blinkt und es wird **SET** angezeigt.
- Wählen Sie das neue Symbol mit Hilfe von **<< bzw. >>**:
 - Es werden nacheinander die folgenden 6 Symbole angezeigt:
 - (Markise), (Beleuchtung), (Senkrechtmarkise), (Rollladen), (Jalousie), ... (andere).
- Gehen Sie auf das gewünschte Symbol.
- Drücken Sie 2 Sekunden lang auf **(123)**, bis im Display **SET** erscheint, um die Auswahl zu bestätigen.
- Bringen Sie die Abdeckung an der Easy Sun io wieder an.

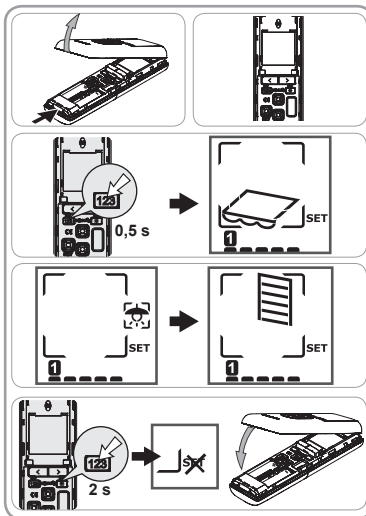

5.3 Anpassung des Schwellenwerts für die Sonneneinstrahlung

Die standardmäßige Einstellung des Schwellenwerts für die Sonneneinstrahlung kann an der Easy Sun io angepasst werden.

i Somfy empfiehlt Ihnen, den Schwellenwert an einem Tag anzupassen, an dem die Sonneneinstrahlung dem Niveau entspricht, bei dem der Sonnenschutz ausgelöst werden soll.

Die Anpassung des Schwellenwerts erfolgt im manuellen Modus:

- Öffnen Sie die Easy Sun io durch Anheben der Abdeckung, um an die Einstelltasten zu gelangen.
- Drücken Sie kurz auf **(*)**:
 - Die Easy Sun io zeigt den eingestellten Schwellenwert an.
- Passen Sie den Schwellenwert mit Hilfe von **<< oder >>** an:
 - Linker Pfeil: weniger Sonne, rechter Pfeil: mehr Sonne erforderlich zur Auslösung des Sonnenschutzes.
 - Auf der Schwellenwertskala wird der neue Schwellenwert angezeigt.
 - Die grüne Status LED leuchtet, wenn der gewählte Schwellenwert unterhalb der aktuellen Sonneneinstrahlung liegt.
- Drücken Sie 2 Sekunden lang auf **(*)**, bis **SET** im Display nicht mehr angezeigt wird, um die neue Einstellung zu bestätigen.
- Bringen Sie die Abdeckung an der Easy Sun io wieder an.

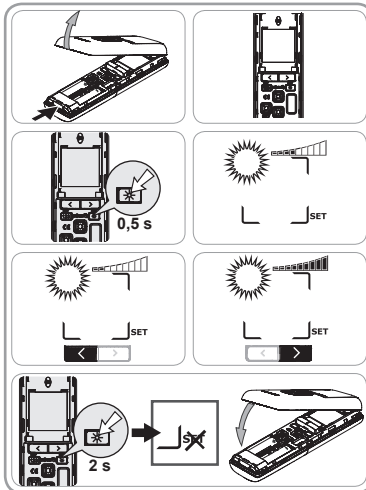

6. INSTALLATION

6.1 Empfehlungen

Die Wandhalterung der Easy Sun io muss an einer zentral gelegenen Stelle zu den anzusteuern Produkten angebracht werden. Wählen Sie hierfür einen gut erreichbaren Ort, an dem eine Bedienung ohne Weiteres möglich ist.

Das Gebäude, in dem das Gerät installiert ist, kann die Funkreichweite des Funksignals einschränken. Die Funkreichweite durch 2 Betonwände beträgt 20 m.

Überprüfen Sie vor der Befestigung der Wandhalterung der Easy Sun io die Funkreichweite.

! Die Verwendung von Funkgeräten (z. B. eines Hifi-Funkkopfhörers) mit derselben Frequenz kann zu Interferenzen führen, welche die Leistungen des Produkts einschränken.

- ⓘ Die Wandhalterung darf nur im Innenbereich angebracht werden. Vermeiden Sie die Anbringung des Geräts in der Nähe von oder auf Metalloberflächen; diese können die Funkreichweite beeinträchtigen.

6.2 Befestigung der Wandhalterung

Befestigen Sie die Wandhalterung der Easy Sun io in einer Höhe, in der das Display gut abgelesen werden kann.



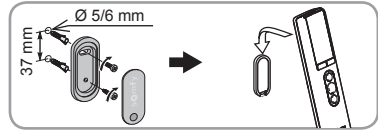

- Bohren Sie zwei Löcher (Durchmesser 5/6 mm) übereinander, im Abstand von ca. 37 mm.
- Befestigen Sie die Wandhalterung mittels der mitgelieferten Schrauben.
- Schieben Sie die Befestigungslaschen der Abdeckung in die dafür vorgesehenen Aussparungen (Magnet nach unten) und drücken Sie auf die Abdeckung, bis diese in die Wandhalterung einrastet.
- Bringen Sie die Easy Sun io an der Wandhalterung an.



7. TIPPS UND HINWEISE



7.1 Fragen zum Easy Sun io?

Fehlfunktionen	Mögliche Ursachen	Lösungen
Eine Anwendung aus der ausgewählten Gruppe wird nach Drücken einer Taste (▲ / mv / ▼) der Easy Sun io nicht aktiviert.	Der Antrieb oder Funkempfänger gehört nicht zur Gruppe.	Fügen Sie den Antrieb oder Funkempfänger zur Gruppe hinzu, siehe Kapitel „Erstellung von Gruppen“.
	Der Antrieb oder Funkempfänger befindet sich im lokalen Modus.	Siehe Alarmmeldung Nr. 1.
	Der Überhitzungsschutz des Antriebs wurde ausgelöst.	Siehe Alarmmeldung Nr. 4.
	Der Antrieb oder Funkempfänger ist mit einem Windsensor verknüpft und die Windgeschwindigkeit liegt über dem eingestellten Schwellenwert: Die Symbole „D“ ⁺ erscheinen auf dem Display der Easy Sun io.	Warten Sie, bis der Wind sich gelegt hat (Warnsymbole „D“ ⁺ werden nicht mehr angezeigt) und drücken Sie erneut die Taste der Easy Sun io.
Keine Anwendung aus der ausgewählten Gruppe wird nach Drücken einer Taste (▲ / mv / ▼) der Easy Sun io aktiviert.	Der Gruppe wurde kein Antrieb und kein Funkempfänger zugeordnet.	Fügen Sie Antriebe oder Funkempfänger zur Gruppe hinzu, siehe Kapitel „Erstellung von Gruppen“.
	Der Funkempfang wird durch externe Senderanlagen beeinträchtigt (beispielsweise durch einen Funkkopfhörer).	Schalten Sie die Senderanlagen in der Umgebung aus. Siehe Alarmmeldung Nr. 2.
	Die Easy Sun io befindet sich im Automatik-Modus.	Nehmen Sie die Easy Sun io von der Wandhalterung, damit es in den manuellen Modus umschaltet.
Eine Anwendung stoppt mitten in der Bewegung.	Die Anwendung ist auf ein Hindernis gestoßen.	Siehe Alarmmeldung Nr. 3.
	Der Antrieb oder Funkempfänger empfängt einen Befehl von einem anderen Funksender.	Siehe Alarmmeldung Nr. 7.

Fehlfunktionen	Mögliche Ursachen	Lösungen
Die Sonnenschutzanwendungen (Sonnengruppe) werden nicht aktiviert.	Die Sonnenautomatik der Easy Sun io wurde deaktiviert, die Anwendungen der Sonnengruppe reagieren nicht mehr automatisch auf veränderte Sonneneinstrahlung.	Aktivieren Sie die Sonnenautomatik, siehe Kapitel „ <i>Funktionsweise im Automatik-Modus</i> “.
	Die Antriebe oder Funkempfänger sind mit einem Windsensor verknüpft und die Windgeschwindigkeit liegt über dem eingestellten Schwellenwert: Die Symbole „  “ erscheinen auf dem Display der Easy Sun io.	Warten Sie, bis der Wind sich gelegt hat. Lesen Sie in der Anleitung des Windsensors nach.
	Der Schwellenwert für die Sonneneinstrahlung ist ungünstig eingestellt.	Passen Sie den Schwellenwert neu an, siehe Kapitel „ <i>Anpassung des Schwellenwerts für die Sonneneinstrahlung</i> “.
	Die Sensor Box io ist nicht am Spannungsnetz angeschlossen.	Überprüfen Sie, ob die Sensor Box io am Spannungsnetz angeschlossen ist, und schließen Sie sie gegebenenfalls wieder an.
	Der Sonnensensor ist defekt.	Siehe Alarmmeldung Nr. 12.
Das Symbol „  “ erscheint auf dem Display der Easy Sun io.	Die Batterien der Easy Sun io sind schwach.	Tauschen Sie die Batterien der Easy Sun io aus, siehe Kapitel „ <i>Austausch der Batterien</i> “.
Die Easy Sun io zeigt die Symbole „  “ (Alarm) und „  “ (Sonnengruppe) an.	Die Batterien des Sonnensensors sind schwach.	Siehe Alarmmeldung Nr. 5.
Die Easy Sun io zeigt das Symbol „  “ (Alarm) an.	Die Batterien des Windsensors sind schwach.	Wenn mehrere Windsensoren mit der Easy Sun io verknüpft sind, ist es möglich, dass sich dieser Hinweis auf nur einen Windsensor bezieht. Siehe Alarmmeldung Nr. 6.

Liste der möglichen Alarmmeldungen:

Nr.	Symbol	Alarm	Erklärung
1		Lokal	Der Antrieb oder Funkempfänger wurde mit Hilfe des jeweiligen lokalen Funksenders in den lokalen Modus geschaltet und ist damit von der automatischen Steuerung ausgeschlossen. Schalten Sie ihn in den Automatik-Modus, um eine automatische Steuerung per Easy Sun io zu ermöglichen.
2		Funk	Im manuellen Modus: Funkproblem – der Antrieb oder Funkempfänger reagiert nicht. Möglicherweise befindet sich der Antrieb oder Funkempfänger außerhalb der Funkreichweite oder wird nicht mit Spannung versorgt. Im Automatik-Modus: Die Sensor Box io ist nicht am Spannungsnetz angeschlossen.
3		Hindernis	Stopp bei Hindernis: Die Anwendung ist auf ein Hindernis gestoßen. Wenn das Hindernis die Aufwärtsbewegung stört, führen Sie eine Abwärtsbewegung aus, um den Alarm zu quittieren.
4		Überhitzungsschutz	Der Überhitzungsschutz des Antriebs wurde ausgelöst. Nach übermäßiger Belastung schaltet der Antrieb in den Schutzmodus. Warten Sie 15 Minuten, damit der Antrieb abkühlen kann.

Nr.	Symbol	Alarm	Erklärung
5		Batterien schwach Sonnensensor	Tauschen Sie die Batterien des Sensors aus: Lesen Sie in der entsprechenden Gebrauchsanleitung nach. Für den Sunis WireFree™ io siehe Kapitel „Austausch der Batterien beim Sunis WireFree™ io“.
6		Batterien schwach Windsensor	Tauschen Sie die Batterien des Sensors aus: Lesen Sie in der entsprechenden Gebrauchsanleitung nach.
7		Befehl unterbrochen	Der Antrieb oder Funkempfänger empfängt einen Befehl von einem anderen Funksender.

Setzen Sie sich für eine andere Art von Warnmeldung mit Ihrem Monteur in Verbindung.

7.2 Austausch der Batterien

 Verwenden Sie keine wiederaufladbaren Batterien.

Während des Austauschs der Batterien bleiben alle programmierten Parameter unbegrenzt gespeichert.

Wenn die Easy Sun io längere Zeit nicht verwendet wird, empfiehlt Somfy die Batterien zu entfernen.

- Öffnen Sie die Easy Sun io durch Anheben der Abdeckung, hierfür ist kein Werkzeug erforderlich.
- Setzen Sie 2 neue Alkaline-Batterien Typ AA (LR6), 1,5 V unter Beachtung der Polarität ein.
- Bringen Sie die Abdeckung an der Easy Sun io wieder an.

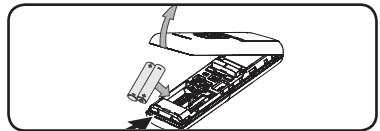

8. TECHNISCHE DATEN

Funkfrequenz: 868-870 MHz, io-homecontrol®, bidirektional, Triband

Reichweite: 20 m durch 2 Betonmauern, 40 m mit einem Repeater io.

Schutzart: IP 30

Schutzklasse: III

Temperaturbereich: 0 °C bis + 60 °C

Abmessungen der Easy Sun io in mm (H x B x T): 165 x 45 x 22

Abmessungen der Halterung in mm (H x B): 77 x 29

Spannungsversorgung: 2 Batterien AA (LR6), 1,5 V

Max. Anzahl io-Antriebe oder -Funkempfänger, die verknüpft werden können: 15

Max. Anzahl io-Windsensoren, die verknüpft werden können: 3

Max. Anzahl io-Sonnensensoren, die verknüpft werden können: 1

Beschädigte elektrische und elektronische Komponenten sowie verbrauchte oder defekte Batterien gehören nicht in den Hausmüll. Entsorgen Sie sie entsprechend den geltenden Vorschriften im Handel oder den kommunalen Sammelstellen.



B. SUNIS WIREFREE™ IO UND SENSOR BOX IO

1. EINLEITUNG

Der Sunis WireFree™ io ist ein drahtloser Sonnensensor mit io-homecontrol® Funktechnologie. Er ist batteriebetrieben und misst die Intensität der Sonnenstrahlung, die dann über eine Sensor Box io an die Easy Sun io übertragen wird.

Die Sensor Box io kann mit bis zu 10 io-Sensoren verknüpft werden. Sie speichert die Daten und übermittelt sie an die Easy Sun io.

2. SICHERHEITSHINWEISE

Spezifische Sicherheitshinweise

Die Haftung von Somfy ist ausgeschlossen für Schäden, die durch Einwirkungen, insbesondere Umwelteinflüsse wie z. B. Sturm, Hagel usw., entstehen, die vom Sensor nicht erfasst werden.

Um Beschädigungen am Sunis WireFree™ io und an der Sensor Box io zu vermeiden:

- 1) Vermeiden Sie Stöße!
- 2) Lassen Sie das Gerät nicht fallen!
- 3) Geräte nicht in Flüssigkeit tauchen.
- 4) Verwenden Sie für die Reinigung der Produkte keine Schleif- oder Lösungsmittel.

i Der Sunis WireFree™ io arbeitet mit einem Helligkeitssensor. Stellen Sie sicher, dass er stets sauber und nicht von Blättern, Schnee o.ä. verdeckt wird und überprüfen Sie regelmäßig seine korrekte Funktion.

Reinigen Sie den Sensor mit einem trockenen Tuch, verwenden Sie keinen Wasserstrahl und keinen Hochdruckreiniger.

! Versuchen Sie nicht, die Sensor Box io zu öffnen oder zu durchbohren.

! Unterbrechen Sie nicht die Spannungsversorgung der Sensor Box io. Ist die Spannungsversorgung der Sensor Box io unterbrochen, funktionieren die Automatiksysteme nicht, mit denen sie verknüpft ist.

! Verwenden Sie die Sensor Box io nur im Innenbereich an einem feuchtigkeits- und spritzwassergeschützten Ort.

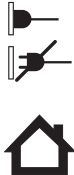

3. BEDIENUNG

Nach der Installation und Verknüpfung mit der Easy Sun io misst das Sunis WireFree™ io die Intensität der Sonnenstrahlung. Die Daten werden von der Sensor Box io an die Easy Sun io übertragen, die die gemessene Intensität der Sonnenstrahlung mit einem voreingestellten Schwellenwert vergleicht und den Anwendungen der Sonnengruppe entsprechende Befehle sendet.

Die Sensor Box io übermittelt folgende Daten an die Easy Sun io:

- Batterieladestatus des Sonnensensors (siehe Kapitel „Austausch der Batterien des Sunis WireFree™ io“)
- Batterieladestatus des Windsensors/der Windsensoren (siehe Anleitung des Eolis WireFree™ io)
- Abschaltung der Sensor Box io (siehe Kapitel „Rückbestätigung“)
- Vom Sunis WireFree™ io gemessene Intensität der Sonnenstrahlung zur Steuerung der Sonnenautomatik im Automatik-Modus (siehe Kapitel „Funktionsweise der Easy Sun io im Automatik-Modus“)

4. AUSTAUSCH DER BATTERIEN BEIM SUNIS WIREFREE™ IO

! Verwenden Sie keine wiederaufladbaren Batterien.

- Öffnen Sie Sunis WireFree™ io:
 - Drehen Sie den Sensor auf seiner Wandhalterung entgegen dem Uhrzeigersinn, bis die beiden Pfeile auf der Seite ausgerichtet sind und trennen Sie die beiden Gehäusehälften.
- Nehmen Sie die Batterien heraus und setzen Sie 2 neue Alkaline-Batterien Typ AA (LR6) 1,5 V unter Beachtung der Polarität ein.
 - Die Status LED des Sensors blinkt orange: die Batterien sind schwach, setzen Sie neue Batterien ein.
 - Die Status LED des Sensors leuchtet grün: der Ladezustand der Batterien ist ausreichend.
- Setzen Sie den Sensor wieder auf die Wandhalterung auf, indem Sie die beiden Pfeile ausrichten und drehen Sie ihn im Uhrzeigersinn, um ihn zu verriegeln.

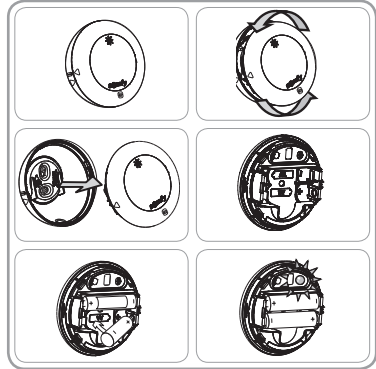

Während des Austauschs der Batterien bleiben alle programmierten Parameter unbegrenzt gespeichert.

Wenn der Sensor längere Zeit nicht verwendet wird, sollten die Batterien entfernt werden.

5. TECHNISCHE DATEN

5.1 Technische Daten des Sunis WireFree™ io

Funkfrequenz: 868-870 MHz, io-homecontrol®, Triband

Schutzart: IP 34

Schutzklasse: III

Temperaturbereich: - 20 °C bis + 60 °C

Abmessungen des Sunis WireFree™ io in mm (H x B x T): 78 x 78 x 37

Spannungsversorgung: 2 Batterien AA (LR6), 1,5 V

5.2 Technische Daten der Sensor Box io

Funkfrequenz: 868-870 MHz, io-homecontrol®, Triband

Schutzart: IP 30

Schutzklasse: II

Temperaturbereich: 0 °C bis + 60 °C

Abmessungen der Sensor Box io in mm (H x B x T): 100 x 50 x 78

Spannungsversorgung: 230 V ~ 50 Hz, 0,02 A

Max. Anzahl io-Funksender, die verknüpft werden können: unbegrenzt

Max. Anzahl io-Sensoren, die verknüpft werden können: 10

Beschädigte elektrische und elektronische Komponenten sowie verbrauchte oder defekte Batterien gehören nicht in den Hausmüll. Entsorgen Sie sie entsprechend den geltenden Vorschriften im Handel oder den kommunalen Sammelstellen.



L'EASY SUN IO IN DETTAGLIO

Descrizione del telecomando

- | | | | |
|---|---|----|--|
| 1 | Spia arancione / verde | 7 | Pulsante di regolazione delle soglie (✳) |
| 2 | Schermo | 8 | Pulsante di regolazione dei gruppi (123) |
| 3 | Pulsanti Navigazione ◀ e ▶ | 9 | Pulsante KEY (🔑): chiave identificativa del sistema* |
| 4 | Pulsante Salita (▲) (salire, accendere, aprire, orientare ed aumentare l'illuminazione o il riscaldamento) | 10 | Vano delle batterie |
| 5 | Pulsante my (my) (arrestare, passare alla posizione preferita) | 11 | Pulsante di programmazione (PROG)* |
| 6 | Pulsante Discesa (▼) (scendere, spegnere, chiudere, orientare e ridurre l'illuminazione o il riscaldamento) | 12 | Vano del supporto |
| | | 13 | Supporto a muro |
| | | 14 | Coperchio del supporto a muro |
| | | 15 | Piastrina magnetica |

IL SUNIS WIREFREE™ IO IN DETTAGLIO

Materiale supplementare

- | | | | |
|----|------------------------------------|----|------------------------|
| 16 | Rilevatore di luminosità | 19 | Spia arancione / verde |
| 17 | Supporto a muro | 20 | Vano delle batterie |
| 18 | Pulsante di programmazione (PROG)* | | |

IL SENSOR BOX IO IN DETTAGLIO

Materiale supplementare

- | | | | |
|----|------------------|----|------------------------|
| 21 | Scheda elettrica | 23 | Spia arancione / verde |
| 22 | Pulsante RESET* | | |

*: pulsanti per l'installatore.

INDICE

A. Easy Sun io	3	B. Sunis WireFree™ io e Sensor Box io	13
1. Introduzione	3	1. Introduzione	13
1.1 Cos'è io-homecontrol®?	3	2. Avvertenze	13
1.2 Gestire la vostra facciata esposta al sole	3	Istruzioni di sicurezza specifiche	13
1.3 La funzione di retrosegnalazione delle informazioni	3	3. Utilizzo	13
2. Avvertenze	4	4. Sostituzione delle batterie del Sunis WireFree™ io	14
2.1 Sicurezza e responsabilità	4	5. Dati tecnici	14
2.2 Istruzioni generali di sicurezza	4	5.1 Dati tecnici del Sunis WireFree™ io	14
3. Contenuto	4	5.2 Dati tecnici del Sensor Box io	14
4. Utilizzo	4		
4.1 Funzionamento in modalità manuale	4		
4.2 Funzionamento in modalità automatica	6		
4.3 Retrosegnalazione di informazioni	7		
5. Regolazioni	8		
5.1 Posizione preferita ("my")	8		
5.2 Edizione dei gruppi	8		
5.3 Regolazione della soglia di sensibilità alla luminosità solare	9		
6. Installazione	9		
6.1 Raccomandazioni	9		
6.2 Fissaggio del supporto a muro	10		
7. Consigli e raccomandazioni	10		
7.1 Domande sull'Easy Sun io?	10		
7.2 Sostituzione delle batterie	12		
8. Dati tecnici	12		

A. EASY SUN IO

1. INTRODUZIONE

L'Easy Sun io è un telecomando che consente di gestire la luminosità solare della facciata con un sensore di luminosità e la retrosegnalazione delle informazioni sui sensori. Esso consente di comandare fino a 15 applicazioni utilizzando la tecnologia radio io-homecontrol®, quali le tende, le tapparelle, le luci, le finestre per tetti, ecc...

Il Sensor Box io ed i sensori associati possono essere gestiti esclusivamente dall'Easy Sun io.

1.1 Cos'è io-homecontrol®?

L'Easy Sun io utilizza l'io-homecontrol®, il nuovo protocollo di comunicazione wireless universale e rassicurante, condiviso con grandi produttori del mondo della casa.

io-homecontrol® consente a tutti gli equipaggiamenti di comfort e sicurezza di comunicare tra loro e di essere comandati da un semplice trasmettitore.

La flessibilità e la perfetta compatibilità del sistema io-homecontrol® consente di accompagnare l'evoluzione delle vostre esigenze. Ad esempio, automatizzare dapprima le tapparelle e la porta d'ingresso, poi equipaggiare le tende esterne, il cancello e la porta del garage o le luci del giardino con il sistema io-homecontrol®.

Scaglionati nel tempo, questi equipaggiamenti funzionano compatibilmente con l'impianto esistente grazie alla tecnologia io-homecontrol® che ne garantisce l'interoperabilità.

Per maggiori informazioni, consultate il sito internet www.io-homecontrol.com



io-homecontrol® offre una avanzata tecnologia in radio frequenza sicura e facile da installare. Tutti i prodotti contraddistinti dal marchio io-homecontrol® si interfacciano automaticamente tra loro per offrire maggiore comfort, sicurezza e risparmio energetico.

www.io-homecontrol.com

1.2 Gestire la vostra facciata esposta al sole

L'Easy Sun io apporta un nuovo comfort nella vostra abitazione gestendo automaticamente gli equipaggiamenti di protezione solare a partire da un sensore di luminosità. Esso contribuisce al raffreddamento della casa nel periodo estivo, rendendo più piacevole l'impiego della terrazza.

L'Easy Sun io offre anche la possibilità di adattare facilmente e a distanza la soglia del vostro rilevatore di luminosità, agendo sul telecomando, in base alle proprie esigenze e a seconda della stagione.

L'Easy Sun io permette di comandare le aperture della facciata esposta al sole creando dei gruppi di apertura motorizzati definiti per zona. Con un semplice gesto, tutti gli equipaggiamenti di uno stesso gruppo scendono, salgono oppure adottano contemporaneamente la loro posizione preferita. Un gruppo può essere composto da diversi equipaggiamenti... o da uno solo.

1.3 La funzione di retrosegnalazione delle informazioni

Sapete sempre cosa succede tra voi e la vostra casa.

L'Easy Sun io segnala il movimento in corso e conferma la corretta esecuzione retrosegnalandola.

Esso vi segnala direttamente gli automatismi sole e vento per apprendere meglio i movimenti da essi attivati, ad esempio quando la tenda della terrazza scende per la presenza del sole, oppure quando non può scendere a causa del vento.

Praticità nel sapere che una determinata tapparella è chiusa senza dover fare il giro della casa!

2. AVVERTENZE

2.1 Sicurezza e responsabilità

Prima di utilizzare questo dispositivo, leggere attentamente il presente manuale.

Questo dispositivo Somfy deve essere installato da un professionista della motorizzazione e dell'automazione dell'abitazione.

Non utilizzare per scopi diversi dal campo di applicazione dichiarato da Somfy. Ciò comporta, così come il mancato rispetto delle istruzioni riportate nel presente manuale, l'annullamento della responsabilità e della garanzia Somfy.

2.2 Istruzioni generali di sicurezza

Per evitare di danneggiare l'Easy Sun io:

- 1) Evitare gli urti!
- 2) Evitare le cadute!
- 3) Non immergerlo mai.
- 4) Per la pulizia non utilizzare prodotti abrasivi, né solventi.

3. CONTENUTO

a) Easy Sun io	1
b) Supporto a muro	1
c) Viti	2
d) Tasselli	2
e) Batterie	2

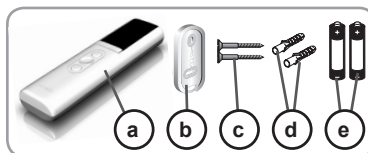

4. UTILIZZO

L'Easy Sun io permette di comandare fino a 5 gruppi di applicazioni in modalità manuale, tra cui 1 (il 5°) che può essere altrettanto comandato in modalità automatica.

I primi 4 gruppi sono numerati da 1 a 4. Il 5° gruppo, chiamato «Sole» è identificato dal simbolo «☀».

Durante la messa in funzione dell'Easy Sun io ad opera dell'installatore, i motori ed i ricevitori associati al telecomando sono disposti automaticamente nei gruppi 1 - 4. Ad esempio: gruppo 1 tutte le tende, gruppo 2 tutte le tapparelle, gruppo 3 tutte le luci,...

Anche tutte le applicazioni di protezione solare (tende della terrazza, tende verticali, tapparelle o tapparelle a stecche orientabili) si posizionano nel gruppo Sole. Questo permette di comandarle in modalità automatica in base alle informazioni trasmesse da un sensore di luminosità.

I gruppi così composti possono essere personalizzati: vedere capitolo «Edizione dei gruppi».

4.1 Funzionamento in modalità manuale

Staccato dal proprio supporto magnetico, l'Easy Sun io è in modalità manuale.

Questa modalità consente di:

- dare un ordine preciso ad un gruppo di applicazioni associate (ad esempio: far salire le tapparelle, fare scendere una tenda, accendere le luci, orientare le stecche delle tapparelle a stecche orientabili...)
- disattivare la funzione Sole: le applicazioni associate al gruppo Sole non reagiscono più ai segnali del sensore di luminosità (indipendentemente dalle variazioni della luminosità solare).
- accedere ai menu di regolazione tra cui quella della soglia di sensibilità alla luminosità solare.

4.1.1 Selezione di un gruppo

- Prendere in mano l'Easy Sun io (spostarlo dal suo supporto magnetico), esso si trova in modalità manuale.
- Selezionare il gruppo servendosi di **< o >** :
 - I 5 gruppi scorrono (4 gruppi manuali ed 1 gruppo automatico).
- Visualizzare il gruppo da comandare.

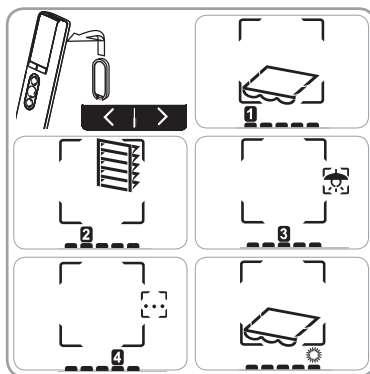

4.1.2 Comando dei gruppi

L'insieme delle applicazioni che compongono il gruppo selezionato sono comandate contemporaneamente.

Posizione preferita (my)

Una posizione intermedia chiamata «posizione preferita (my)», diversa dalla posizione alta e dalla posizione bassa, può essere definita in base al tipo di motore o ricevitore. Ad esempio:

- Per la tapparella di una camera, la posizione preferita è quella che corrisponde alla posizione con stecche semi-aperte.
- Per la tapparella del salone, la posizione preferita è quella che consente di fare ombra fino ad un punto particolare nella stanza (schermo del televisore, pianta verde, tappeto...).
- Per la tenda della terrazza, la posizione preferita è quella che consente di avere ombra nella stanza.

Consultare il manuale del motore o del ricevitore per verificare che disponga di questa funzione.

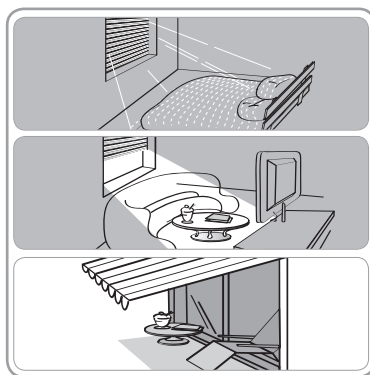

Per posizionare un gruppo di applicazioni in posizione preferita (my):

- Selezionare il gruppo da comandare (vedere capitolo «Selezione di un gruppo»).
- Premere brevemente **my** quando le applicazioni del gruppo selezionato non sono attive: queste si attivano fino alle loro posizioni preferite corrispondenti.

Per registrare, modificare o cancellare la posizione preferita preprogrammata, vedere il capitolo «Regolazioni».



Pulsanti di Salita / Discesa

- Selezionare il gruppo da comandare (vedere capitolo «Selezione di un gruppo»).
- Premendo brevemente **▲ o ▼** si attivano le applicazioni del gruppo selezionato, in base al tipo di motore o ricevitore:
 - la salita o la discesa completa delle tapparelle, delle tende, delle tende verticali, delle veneziane interne.

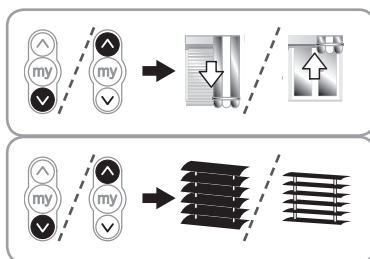

- L'orientamento delle stecche delle veneziane interne delle tapparelle a stecche orientabili.

- L'accensione o lo spegnimento completo delle luci e delle rampe di riscaldamento.

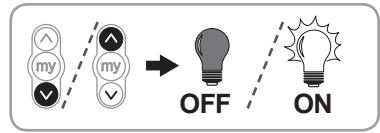

- L'apertura o la chiusura completa delle finestre.

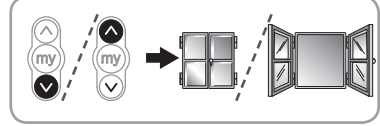

- Premendo a lungo o si attivano le applicazioni del gruppo selezionato, in base al tipo di motore o ricevitore:

- la salita o la discesa completa delle tapparelle, delle tende, delle tende verticali, delle veneziane interne.
- La salita o la discesa completa delle veneziane interne e delle tapparelle a stecche orientabili.
- La variazione di luminosità delle luci o la variazione dell'intensità delle rampe di riscaldamento (esclusivamente se il ricevitore dispone di questa funzione).
- L'apertura o la chiusura completa delle finestre.

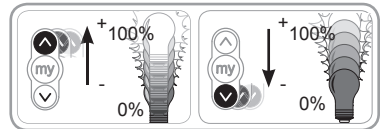

Funzione STOP

- Le applicazioni di un gruppo sono attivate.
- Selezionare il gruppo da comandare (vedere capitolo «Selezione di un gruppo»).
- Premere :
 - Le applicazioni del gruppo selezionato si arrestano automaticamente.

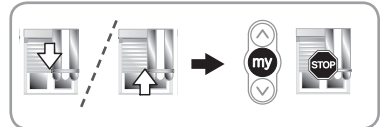

4.2 Funzionamento in modalità automatica

Posizionato sul proprio supporto magnetico, l'Easy Sun io è in modalità automatica.

Questa modalità consente di attivare la funzione Sole per le applicazioni del gruppo «Sole».

Assicurarsi che il sensore di luminosità sia associato all'Easy Sun io per permettere di comandare le applicazioni associate al gruppo «Sole» in modalità automatica.

4.2.1 Attivazione/Disattivazione della funzione Sole

- La funzione Sole si attiva non appena l'Easy Sun io si trova in modalità automatica, ossia quando è collocato sul proprio supporto magnetico.

- La funzione Sole può essere disattivata in due modi:

- Togliere l'Easy Sun io dal proprio supporto magnetico, in tal modo esso è in modalità manuale.
- Senza togliere l'Easy Sun io dal proprio supporto, premere o : sullo schermo appare il simbolo «☀».

- Per riattivare la funzione Sole: premere nuovamente o : sullo schermo appare il simbolo «☀» o «☀».

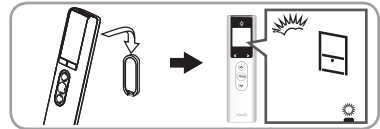

4.2.2 Descrizione della modalità automatica

L'Easy Sun io deve essere tassativamente in modalità automatica per permettere il funzionamento del sensore Sunis WireFree™ io sulle applicazioni associate (vedere capitolo «Impiego del Sunis WireFree™ io e del Sensor Box io»).

Quando la funzione Sole è attivata:

- Le applicazioni associate al gruppo «Sole» reagiscono automaticamente alle variazioni della luminosità solare.

Quando un'applicazione viene attivata dalla funzione Sole, premendo è possibile arrestare quest'azione senza disattivare la modalità automatica.

Per le tende si raccomanda di utilizzare un dispositivo complementare di protezione dal vento (ad esempio sensore vento).

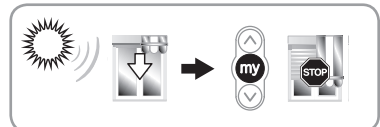

! Se un Eolis WireFree™ io è associato alle stesse applicazioni, e se il vento soffia oltre la soglia massima regolata sull'Eolis WireFree™ io, per motivi di sicurezza le applicazioni associate non reagiscono più alle variazioni della luminosità solare.

Comparsa del sole

Ogni 5 minuti circa, l'Easy Sun io recupera dal Sensor Box io le informazioni trasmesse dal Sunis WireFree™ io. Se il livello di luminosità solare supera la soglia preregolata dell'Easy Sun io:

- Sullo schermo dell'Easy Sun io appare il simbolo «Comparsa del sole».



- L'Easy Sun io trasmette quindi un ordine ai motori ed ai ricevitori del gruppo «Sole».

- Le applicazioni interessate si mettono in posizione preferita, o in posizione bassa qualora non sia memorizzata alcuna posizione preferita (consultare il manuale del motore o del ricevitore).

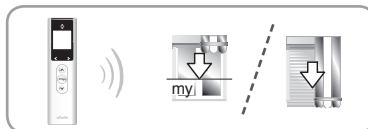

Scomparsa del sole

Ogni 5 minuti circa, l'Easy Sun io recupera dal Sensor Box io le informazioni trasmesse dal Sunis WireFree™ io. Se il livello luminosità solare scende al di sotto della soglia preregolata dell'Easy Sun io:

- Sullo schermo dell'Easy Sun io appare il simbolo «Scomparsa del sole».

- L'Easy Sun io trasmette quindi un ordine ai motori del gruppo «Sole».



In base al tipo di motore, le applicazioni interessate reagiscono in modo differente:

- Le tende normali e quelle verticali si mettono in posizione alta.
- Le tapparelle si mettono in posizione alta, tranne nel caso in cui erano in posizione bassa (in tal caso, restano in posizione bassa).
- Le veneziane e le tapparelle a stecche orientabili si orientano su stecche piatte.

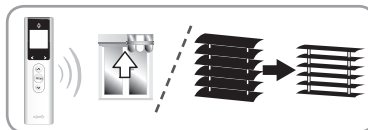

Allarme

In caso di problemi durante l'esecuzione di un ordine, l'Easy Sun io visualizza il simbolo «!» (allarme) ed il gruppo di applicazioni interessato, la spia corrispondente lampeggia di colore arancione per 10 volte. Vedere capitolo «Retrosegnalazione di informazioni».

4.3 Retrosegnalazione di informazioni

In modalità manuale, l'Easy Sun io segnala l'azione in corso e conferma se tutte le applicazioni hanno effettivamente raggiunto la posizione desiderata.

In modalità automatica, l'Easy Sun io segnala l'attivazione automatica delle applicazioni in base alle informazioni trasmesse dai sensori.

- Durante l'esecuzione dell'ordine in corso:

- La spia lampeggia in verde.
- Sullo schermo appare il simbolo corrispondente.

- Una volta eseguito correttamente l'ordine:

- La spia rimane accesa in verde.

- In caso di problemi durante l'esecuzione dell'ordine:

- La spia lampeggia in arancione.
- Sullo schermo appare il simbolo «!» (allarme) ed il gruppo di applicazioni interessato.

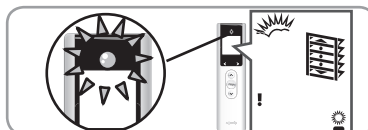

In modalità automatica, l'Easy Sun io avverte in caso di guasto o di batterie scariche di un sensore associato.

L'Easy Sun io avverte anche nel caso in cui le proprie batterie siano scariche indipendentemente dalla modalità attivata: visualizzazione del simbolo «🔋».

L'allarme rimane segnalato sullo schermo finché quest'ultimo non si spegne (≈ 3 minuti).

- Per localizzare ed identificare l'ultimo allarme segnalato, premere contemporaneamente **< e >**.

- Il gruppo di applicazioni ed il codice di allarme appaiono.
 - Premere contemporaneamente **<<** e **>>** per tornare allo schermo standard.
- Per conoscere la spiegazione degli allarmi, vedere capitolo «Domande sull'Easy Sun io?».

5. REGOLAZIONI

5.1 Posizione preferita ("my")

Si consiglia di registrare, modificare o cancellare individualmente la posizione preferita per ciascuna applicazione:

- o con il telecomando locale dell'applicazione,
- o con l'Easy Sun io, per i gruppi composti da una sola applicazione.

5.1.1 Registrazione o modifica della posizione preferita

- 1) Collocare l'applicazione nella posizione preferita (my) desiderata.
- 2) Premere **my** (per circa 5 sec.) fino ad un breve movimento salita/discesa dell'applicazione: la posizione preferita è stata registrata.

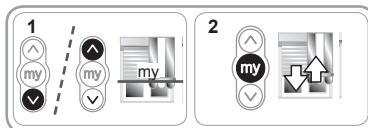

5.1.2 Cancellazione della posizione preferita

- 1) Premere **my**:
 - L'applicazione si attiva e si arresta in posizione preferita.
- 2) Premere nuovamente **my** (per circa 5 sec.) fino ad un breve movimento salita/discesa dell'applicazione: La posizione preferita è stata eliminata.

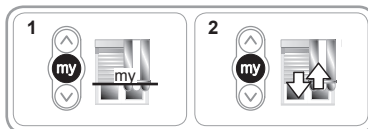

5.2 Edizione dei gruppi

5.2.1 Modifica della composizione di un gruppo

La procedura da seguire per aggiungere o eliminare un motore o un ricevitore in un gruppo è identica.

- Aprire l'Easy Sun io sollevando il coperchio per accedere ai pulsanti di regolazione.
- Selezionare il gruppo con **<<** o **>>**:
 - I 5 gruppi scorrono (4 gruppi manuali ed 1 gruppo automatico).

- Visualizzare il gruppo da modificare.
- Tenere premuto **(123)** fino a visualizzare **SET** ed il simbolo «**☑**» o «**☐**» (elenco):

- La prima applicazione effettua un breve movimento salita/discesa ed il numero corrispondente lampeggia sullo schermo.

- Selezionare il motore o il ricevitore del gruppo da aggiungere o da eliminare servendosi di **<<** o **>>**:

- Tutti i motori ed i ricevitori associati all'Easy Sun io scorrono: lo schermo visualizza il numero del motore o del ricevitore e l'applicazione corrispondente effettua un breve movimento salita/discesa.

- (i)** La casella sullo schermo è spuntata quando il motore o il ricevitore fa parte del gruppo, non lo è quando non ne fa parte.





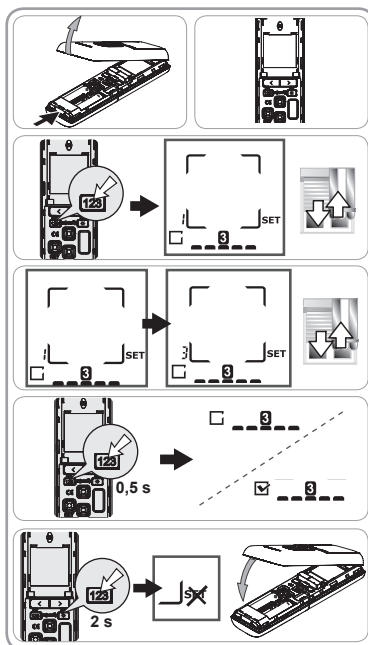

- Visualizzare il motore o il ricevitore da aggiungere o da eliminare dal gruppo:

- Premere brevemente **(123)**:
 - Se la casella si spunta, significa che il motore o il ricevitore è stato aggiunto al gruppo.
 - Se la casella non si spunta, significa che il motore o il ricevitore è stato eliminato dal gruppo.

- Premere per 2 secondi **(123)**, fino alla scomparsa di **SET** sullo schermo, per convalidare il gruppo.
- Riposizionare il coperchio sull'Easy Sun io.



5.2 Modifica del simbolo di un gruppo

- Aprire l'Easy Sun io sollevando il coperchio per accedere ai pulsanti di regolazione.
- Selezionare il gruppo con **< o >**:
 - I 5 gruppi scorrono (4 gruppi manuali ed 1 gruppo automatico).
- Visualizzare il gruppo da modificare.
- Premere brevemente **123**: il simbolo del gruppo selezionato lampeggia e compare **SET**.
- Selezionare il simbolo nuovo servendosi di **< o >**:
 - I 6 simboli scorrono:  (tenda),  (luce),  (tenda verticale),  (tapparella),  (veneziana),  (altre).
- Visualizzare il simbolo selezionato.
- Premere per 2 secondi **123**, fino alla scomparsa di **SET** sullo schermo, per convalidare la selezione.
- Riposizionare il coperchio sull'Easy Sun io.

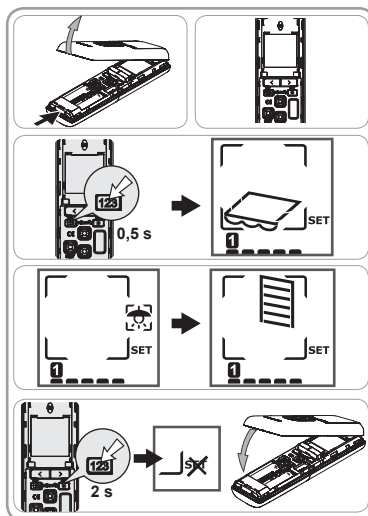

5.3 Regolazione della soglia di sensibilità alla luminosità solare

La soglia della sensibilità alla luminosità solare, regolata di default, può essere regolata sull'Easy Sun io.

- i** Somfy consiglia di regolare la soglia un giorno in cui il livello della luminosità solare corrisponde al livello che deve attivare la protezione solare.

La regolazione di questa soglia si effettua in modalità manuale:

- Aprire l'Easy Sun io sollevando il coperchio per accedere ai pulsanti di regolazione.
- Premere brevemente *****:
 - L'Easy Sun io visualizza la soglia regolata.
- Regolare la soglia servendosi di **< o >**:
 - In senso antiorario: meno sole, in senso orario: più sole, necessario per attivare la protezione.
 - La scala della soglia visualizza la nuova soglia.
 - La spia verde è accesa quando la soglia selezionata si trova sotto il livello della luminosità solare attuale.
- Premere per 2 secondi *****, fino alla scomparsa di **SET** sullo schermo, per convalidare la nuova regolazione.
- Riposizionare il coperchio sull'Easy Sun io.

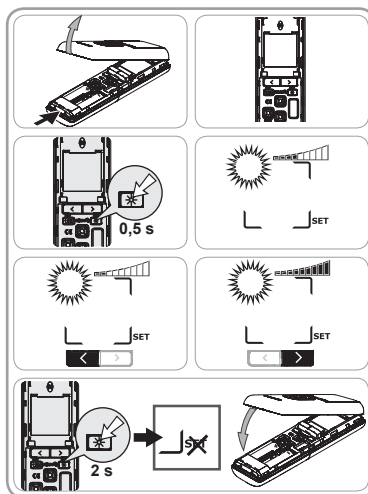

6. INSTALLAZIONE

6.1 Raccomandazioni

Il supporto a muro dell'Easy Sun io deve essere installato al centro rispetto ai dispositivi da comandare. Scegliere un luogo accessibile che consenta eventuali controlli ed un semplice uso.

L'edificio all'interno del quale viene utilizzato il prodotto può ridurre la portata radio. La portata radio è di 20 m attraverso 2 muri in cemento armato.

Controllare la portata radio prima di fissare il supporto a muro dell'Easy Sun io.

- !** L'utilizzo di un'apparecchiatura radio (ad esempio un impianto radio Hi-Fi) che utilizza la stessa frequenza può generare interferenze e ridurre le prestazioni del dispositivo.

- i** Da installare esclusivamente all'interno.

Non installare mai il dispositivo in prossimità o su superfici metalliche; queste possono ridurre la portata radio.

6.2 Fissaggio del supporto a muro

Fissare il supporto dell'Easy Sun io a muro ad un'altezza che consenta di leggere correttamente il display.



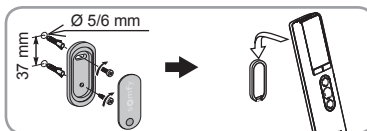

- Praticare due fori (di diametro 5/6 mm) uno sotto l'altro ad una distanza di circa 37 mm l'uno dall'altro.
- Fissare il supporto a muro con le viti in dotazione.
- Inserire le staffe di fissaggio del coperchio nelle scanalature corrispondenti, con la piastrina magnetica verso il basso e premere fino a percepire un «clac» per fissare il coperchio sul supporto.
- Posizionare l'Easy Sun io sul rispettivo supporto di fissaggio.







7. CONSIGLI E RACCOMANDAZIONI



7.1 Domande sull'Easy Sun io?

Problemi	Possibili cause	Soluzioni
Una delle applicazioni del gruppo selezionato non si attiva dopo aver premuto un pulsante (▲ / my / ▼) dell'Easy Sun io.	Il motore o il ricevitore non fa parte del gruppo.	Per aggiungere il motore o il ricevitore al gruppo vedere capitolo «Edizione dei gruppi».
	Il motore o il ricevitore è in modalità locale.	Vedere allarme n°1.
	Il motore è in sicurezza termica.	Vedere allarme n°4.
	Il motore o il ricevitore è associato ad un sensore vento e la velocità del vento supera la soglia di sensibilità regolata: i simboli «» scompaiono) e premere nuovamente il pulsante dell'Easy Sun io.	Attendere che il vento cessi di soffiare (i simboli «» scompaiono) e premere nuovamente il pulsante dell'Easy Sun io.
Nessuna delle applicazioni del gruppo selezionato si attiva dopo aver premuto un pulsante (▲ / my / ▼) dell'Easy Sun io.	Nessun motore, né ricevitore è posizionato nel gruppo.	Per aggiungere dei motori o dei ricevitori al gruppo, vedere capitolo «Edizione dei gruppi».
	La ricezione radio è alterata da apparecchiature radio esterne (ad esempio una cuffia hi-fi)	Spegnere gli altri dispositivi presenti nelle vicinanze che utilizzano frequenze radio. Vedere allarme n°2.
	L'Easy Sun io è in modalità automatica.	Sganciare l'Easy Sun io dal relativo supporto per passare alla modalità manuale.
Un'applicazione si arresta durante l'azionamento.	L'applicazione ha incontrato un ostacolo.	Vedere allarme n°3.
	Un altro trasmettitore invia un ordine al motore o al ricevitore.	Vedere allarme n°7.

Problemi	Possibili cause	Soluzioni
Le applicazioni di protezione solare (gruppo «Sole») non si attivano.	La funzione Sole dell'Easy Sun io è disattivata, le applicazioni associate al gruppo «Sole» non reagiscono più automaticamente alle variazioni della luminosità solare.	Per attivare la funzione Sole vedere capitolo « <i>Funzionamento in modalità automatica</i> ».
	I motori o ricevitori sono associati ad un sensore vento e la velocità del vento supera la soglia di sensibilità regolata: i simboli «  » appaiono sullo schermo dell'Easy Sun io.	Attendere che il vento cessi di soffiare. Consultare il manuale del sensore vento.
	La soglia di sensibilità alla luminosità solare non è regolata correttamente.	Per regolare nuovamente la soglia vedere capitolo « <i>Regolazione della soglia di sensibilità alla luminosità solare</i> ».
	Il Sensor box io è scollegato.	Verificare il collegamento del Sensor Box io e, se necessario, ricollegarlo.
	Il sensore di luminosità è guasto.	Vedere allarme n°12.
Il simbolo «  » appare sullo schermo dell'Easy Sun io.	Le batterie dell'Easy Sun io sono scariche.	Per sostituire le batterie dell'Easy Sun io vedere capitolo « <i>Sostituzione delle batterie</i> ».
Sull'Easy Sun io appaiono i simboli «  » (allarme) e «  » (gruppo «Sole»).	Le batterie del sensore di luminosità sono scariche.	Vedere allarme n°5.
Sull'Easy Sun io appare il simbolo «  » (allarme).	Le batterie del sensore vento sono scariche.	Se diversi sensori vento sono associati all'Easy Sun io, l'informazione può interessare un solo sensore vento. Vedere allarme n°6.

Elenco degli allarmi possibili:

n°	Simbolo	Allarme	Spiegazione
1		Locale	Il motore o ricevitore è stato posizionato in modalità locale a partire dal suo trasmettitore locale, esso è isolato dal comando automatico. Posizionarlo in modalità automatica per un comando automatico servendosi dell'Easy Sun io.
2		Radio	In modalità manuale: problema radio, il motore o ricevitore non risponde. Il motore o ricevitore può trovarsi fuori dalla portata o non essere alimentato. In modalità automatica: Il Sensor box io è scollegato.
3		Ostacolo	Arresto su un ostacolo: L'applicazione ha incontrato un ostacolo. Se l'ostacolo si trova in posizione di salita, occorre dare un ordine di discesa per spegnere l'allarme.
4		Termica	Motore in sicurezza termica. In seguito ad un impiego eccessivo, il motore si mette in sicurezza. Attendere 15 minuti che il motore si raffreddi.

n°	Simbolo	Allarme	Spiegazione
5		Batterie scariche sensore di luminosità	Sostituire le batterie del sensore: consultare il manuale corrispondente. Per il Sunis WireFree™ io vedere capitolo «Sostituzione delle batterie del Sunis WireFree™ io».
6		Batterie scariche sensore vento	Sostituire le batterie del sensore: consultare il manuale corrispondente.
7		Ordine interrotto	Un altro trasmettitore invia un ordine al motore o al ricevitore.

Per qualsiasi altro allarme, contattare l'installatore.

7.2 Sostituzione delle batterie

 Non utilizzare mai batterie ricaricabili.

Durante la sostituzione delle batterie, tutti i parametri programmati rimangono memorizzati senza alcun limite di durata.

In caso di inutilizzo prolungato del telecomando, si raccomanda di togliere le batterie.

- Aprire l'Easy Sun io sollevando il coperchio, non occorre alcun attrezzo per effettuare quest'operazione.
- Inserire 2 batterie alcaline nuove di tipo AA (LR6) 1,5 V, rispettando la polarità.
- Riposizionare il coperchio sull'Easy Sun io.

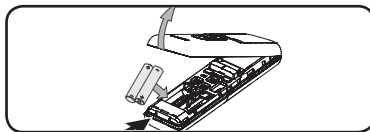

8. DATI TECNICI

Frequenza radio 868-870 Mhz, io homecontrol® bidirezionale triband.

Portata: 20 m attraverso 2 muri in cemento armato, 40 m con un Ripetitore io.

Grado di protezione: IP 30.

Livello di sicurezza: Classe III.

Temperatura di utilizzo: da 0°C a +60°C.

Dimensioni dell'Easy Sun io in mm (a x l x p): 165 x 45 x 22.

Dimensioni del supporto in mm (a x l): 77 x 29.

Alimentazione: 2 batterie di tipo AA (LR6), 1,5 V.

Numero massimo di motori o ricevitori io associati: 15.

Numero massimo di sensori vento io associati: 3.

Numero massimo di sensori sole io associati: 1.

I dispositivi elettrici ed elettronici danneggiati, come le batterie usate, non devono essere smaltiti con i rifiuti domestici. Depositarli in un punto di raccolta o in un centro autorizzato per garantirne il riciclaggio.



B. SUNIS WIREFREE™ IO E SENSOR BOX IO

1. INTRODUZIONE

Il Sunis WireFree™ io è un sensore di luminosità wireless, dotato della tecnologia radio io-homecontrol®. Alimentato da batterie, esso rileva il livello della luminosità solare trasmesso all'Easy Sun io tramite un Sensor Box io.

Il Sensor Box io può essere associato a diversi sensori io, fino ad un massimo di 10. Esso salva e trasmette le informazioni all'Easy Sun io.

2. AVVERTENZE

Istruzioni di sicurezza specifiche

Somfy declina qualsiasi responsabilità in caso di danni materiali verificatisi a causa di eventi climatici non rilevati dal sensore.

Per evitare di danneggiare il Sunis WireFree™ io ed il Sensor Box io:

- 1) Evitare gli urti!
- 2) Evitare le cadute!
- 3) Non immergerli mai.
- 4) Per la pulizia non utilizzare prodotti abrasivi, né solventi.

ⓘ Il Sunis WireFree™ io funziona grazie ad un rilevatore di luminosità. Assicurarsi che sia sempre pulito e non ricoperto da foglie, neve, ecc., e verificarne regolarmente il corretto funzionamento. Pulire il sensore con un panno asciutto, non collocarlo sotto il getto diretto dell'acqua, né lavarlo in alta pressione.

⚠ Non aprire, né forare il Sensor Box io.

⚠ Non scollegare il Sensor Box io. Lo scollegamento del Sensor Box io sospende il funzionamento degli automatismi con cui esso è associato.

⚠ Utilizzare il Sensor Box io esclusivamente all'interno, in un luogo protetto dall'umidità e dagli spruzzi d'acqua.



3. UTILIZZO

Una volta installato ed associato all'Easy Sun io, il Sunis WireFree™ io rileva il livello di luminosità solare. L'informazione è trasmessa dal Sensor Box io all'Easy Sun io, il quale confronta questo livello di luminosità solare con una soglia di sensibilità preregolata per far reagire le applicazioni del gruppo Sole.

Il Sensor Box io trasmette le seguenti informazioni all'Easy Sun io:

- Livello delle batterie del sensore di luminosità (vedere capitolo «Sostituzione delle batterie del Sunis WireFree™ io »).
- Livello delle batterie del o dei sensori vento (consultare il manuale dell'Eolis WireFree™ io).
- Scollegamento del Sensor Box io (vedere capitolo «Retrosegnalazione di informazioni»).
- Livello di luminosità solare rilevato dal Sunis WireFree™ io per gestire la funzione sole in modalità automatica (vedere capitolo «Funzionamento in modalità automatica») nella sezione «A. Easy Sun io».

4. SOSTITUZIONE DELLE BATTERIE DEL SUNIS WIREFREE™ IO

⚠ Non utilizzare mai batterie ricaricabili.

- Aprire il Sunis WireFree™ io:
 - Ruotare il sensore sul suo supporto a muro (in senso antiorario) fino ad allineare le due frecce disposte a lato e separare le due parti.
- Togliere le batterie ed inserire 2 alcaline nuove di tipo AA (LR6) 1,5 V, rispettando la polarità:
 - La spia del sensore lampeggia in arancione: le batterie sono scariche, inserire quelle nuove.
 - La spia del sensore si accende in verde: il livello delle batterie è sufficiente.
- Sostituire il sensore sul supporto a muro allineando le due frecce e farlo ruotare in senso orario per bloccarlo.

Durante la sostituzione delle batterie, tutti i parametri programmati rimangono memorizzati senza alcun limite di durata.

In caso di inutilizzo prolungato del sensore, si raccomanda di togliere le batterie.

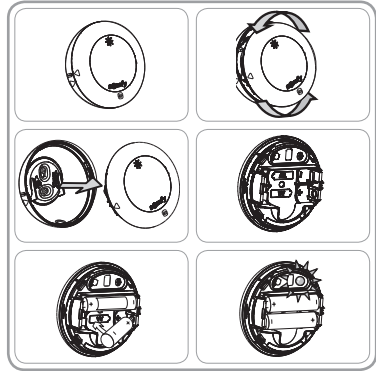

5. DATI TECNICI

5.1 Dati tecnici del Sunis WireFree™ io

Frequenza radio 868-870 Mhz, io homecontrol® triband.

Grado di protezione: IP34.

Livello di sicurezza: Classe III.

Temperatura di utilizzo: da -20°C a +60°C.

Dimensioni del Sunis WireFree™ io in mm (a x l x p): 78 x 78 x 37.

Alimentazione: 2 batterie di tipo AA (LR6), 1,5 V.

5.2 Dati tecnici del Sensor Box io

Frequenza radio: 868-870 MHz io-homecontrol® triband.

Grado di protezione: IP30.

Livello di sicurezza: Classe II

Temperatura di utilizzo: da 0°C a +60°C

Dimensioni del Sensor Box io in mm (a x l x p): 100 x 50 x 78

Alimentazione: 230 V ~ 50 Hz, 0,02 A

Numero massimo di trasmettitori io associati: illimitato.

Numero massimo di sensori io associati: 10.

I dispositivi elettrici ed elettronici danneggiati, come le batterie usate, non devono essere smaltiti con i rifiuti domestici. Depositarli in un punto di raccolta o in un centro autorizzato per garantirne il riciclaggio.



DE EASY SUN IO IN DETAIL

Beschrijving van de afstandsbediening

- 1 Oranje/groene LED
- 2 Scherm
- 3 Navigatietoetsen << en >>
- 4 Op toets ▲ (omhoog, inschakelen, openen, oriënteren en verhogen van de lichtintensiteit of de verwarming)
- 5 my toets my (stoppen, naar favoriete positie gaan)
- 6 Neer toets ▼ (omlaag, uitschakelen, sluiten, oriënteren en verlagen van de lichtintensiteit of de verwarming)
- 7 Toets voor het afstellen van de drempels *
- 8 Toets voor het afstellen van de groepen 123
- 9 KEY toets KEY: identificatiesleutel van het systeem*
- 10 Plaats van de batterijen
- 11 Programmatietoets (PROG)*
- 12 Plaats van de steun
- 13 Wandsteun
- 14 Kap van wandsteun
- 15 Magnetisch plaatje

DE SUNIS WIREFREE™ IO IN DETAIL

Extra materiaal

- 16 Zonnesensor
- 17 Wandsteun
- 18 Programmatietoets (PROG)*
- 19 Oranje/groene LED
- 20 Plaats van de batterijen

DE SENSOR BOX IO IN DETAIL

Extra materiaal

- 21 Elektrische aansluiting
- 22 RESET* toets
- 23 Oranje/groene LED

*: Toetsen bestemd voor de installateur.

INHOUD

A. Easy Sun io	2	B. Sunis WireFree™ io en Sensor Box io	12
1. Inleiding	2	1. Inleiding	12
1.1 Wat is io-homecontrol® ?	2	2. Veiligheid	12
1.2 Beheren van de gevel aan zonzijde	2	Specifieke veiligheidsvoorschriften	12
1.3 De functie terugmelding	2	3. Gebruik	12
2. Veiligheid	3	4. Verwisselen van de batterijen van de Sunis WireFree™ io	13
2.1 Veiligheid en verantwoordelijkheid	3	5. Technische gegevens	13
2.2 Specifieke veiligheidsvoorschriften	3	5.1 Technische gegevens van de Sunis WireFree™ io	13
3. Inhoud	3	5.2 Technische gegevens van de Sensor Box io	13
4. Gebruik	3		
4.1 Werking in handbediende modus	3		
4.2 Werking in automatische modus	5		
4.3 De terugmelding	6		
5. Afstellen	7		
5.1 Favoriete positie (my)	7		
5.2 Bewerken van de groepen	7		
5.3 Afstellen van de gevoeligheid van de zonnensensor	8		
6. Installatie	8		
6.1 Adviezen	8		
6.2 Bevestigen van de wandsteun	9		
7. Tips en adviezen	9		
7.1 Vragen over de Easy Sun io ?	9		
7.2 Verwisselen van de batterijen	11		
8. Technische gegevens	11		

A. EASY SUN IO

1. INLEIDING

De Easy Sun io is een afstandsbediening voor het beheren van de zonwering van de gevel met een zonnensensor en het regelen van de winddrempels van één tot drie windsensoren. Hiermee zijn maximaal 15 toepassingen te besturen met behulp van io homecontrol® radiotechnologie, zoals zonweringen, buitenjaloezieën, rolluiken, lampen, dakramen, enz..

De Sensor Box io en de verbonden sensoren kunnen uitsluitend door de Easy Sun io beheerd worden.

1.1 Wat is io-homecontrol® ?

De Easy Sun io maakt gebruik van io-homecontrol®, het nieuwe draadloze en beveiligde communicatieprotocol, dat door de grote domotica fabrikanten wordt toegepast.

Met io-homecontrol® kunnen alle comfort en beveiligingssystemen met elkaar communiceren en kunnen ze bestuurd worden door één en hetzelfde bedieningspunt.

Dankzij de flexibiliteit en de perfecte compatibiliteit van het io-homecontrol® systeem kan het meegroeien met uw behoeften. Bijvoorbeeld eerst de rolluiken en de voordeur met het io-homecontrol® systeem automatiseren, dan uitbreiden met de zonweringen, het toegangshek en de garagedeur of de tuinverlichting.

Ook in de toekomst blijven deze systemen compatibel met de bestaande installatie doordat de io-homecontrol® technologie hun samenwerking garandeert.

Kijk voor meer informatie op de website www.io-homecontrol.com



io-homecontrol® biedt een geavanceerde en veilige radiografische technologie die eenvoudig te installeren is. Producten van het merk io-homecontrol® communiceren met elkaar, wat het bedieningsgemak, de veiligheid en de energiebesparing bevordert.

www.io-homecontrol.com

1.2 Beheren van de gevel aan zonzijde

De Easy Sun io brengt u een nieuwe vorm van wooncomfort door automatisch de zonweringen te bedienen met behulp van een zonnensensor. Hierdoor blijft het in de zomer koeler in huis en wordt het gebruik van het terras nog plezieriger.

Met de Easy Sun io kan ook de gevoeligheid van de zonnensensor eenvoudig en op afstand met behulp van de afstandsbediening worden aangepast aan uw wensen en afhankelijk van het seizoen.

De Easy Sun io laat toe de zoninval op de ramen te regelen door de gemotoriseerde zonweringen van de aangegeven zone(s). Met één handeling gaan alle systemen van eenzelfde groep tegelijk omlaag, omhoog of naar hun favoriete positie. Een groep kan bestaan uit verschillende systemen... of één enkel.

1.3 De functie terugmelding

U weet altijd wat er tussen u en uw woning gebeurt.

De Easy Sun io signaleert de actuele beweging en geeft feedback over de correcte uitvoering van de opdrachten.

U bent continu geïnformeerd over de automatische zon- en windfuncties om de bewegingen die zij veroorzaken beter te begrijpen, bijvoorbeeld als het zonnescherm van het terras omlaag gaat omdat de zon gaat schijnen of als het niet omlaag kan gaan omdat het waait.

Handig om te weten of een bepaald rolluik dicht is zonder om het huis heen te moeten lopen!

2. VEILIGHEID

2.1 Veiligheid en verantwoordelijkheid

Voordat dit product gebruikt wordt, moet deze handleiding zorgvuldig gelezen worden.

Dit Somfy product moet geïnstalleerd worden door een erkende installateur van automatiseringssystemen in woningen.

Elke vorm van gebruik dat buiten het door Somfy gedefinieerde toepassingsgebied valt, is verboden. Hierdoor en door het negeren van de instructies in deze handleiding, vervallen iedere aansprakelijkheid en garantie van Somfy.

2.2 Specifieke veiligheidsvoorschriften

Om de Easy Sun io niet te beschadigen:

- 1) Voorkom schokken!
- 2) Voorkom dat het product valt!
- 3) Nooit onderdempelen.
- 4) Geen schuur- of oplosmiddelen gebruiken om hem schoon te maken.

3. INHOUD

a) Easy Sun io	1
b) Wandsteun	1
c) Schroeven	2
d) Pluggen	2
e) Batterijen	2

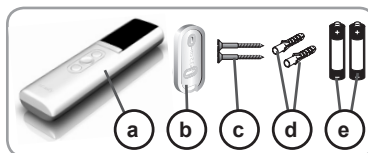

4. GEBRUIK

De Easy Sun io kan tot 5 groepen systemen aansturen in handbediende modus, waarvan 1 groep (de 5^e) die ook bestuurd kan worden in de automatische modus.

De eerste 4 groepen zijn genummerd van 1 t/m 4. De 5^{de} groep, de zogenaamde "groep zon" is te herkennen aan het symbool "☀".

Bij het in bedrijf stellen van de Easy Sun io door de installateur, worden de motoren en ontvangers die bij de afstandsbediening horen automatisch in de groepen 1 t/m 4 geplaatst. Bijvoorbeeld: groep 1 alle zonweringen, groep 2 alle rolluiken, groep 3 alle lampen, enz.

Alle soorten zonweringen (terraszonweringen, verticale zonweringen, rolluiken of rolluiken met draaibare lamellen) komen ook in de groep zon. Hierdoor kunnen zij automatisch bestuurd worden in functie van de informatie die afkomstig is van een zonnensensor.

De zo gevormde groepen kunnen gepersonaliseerd worden: zie hoofdstuk "*Bewerken van de groepen*".

4.1 Werking in handbediende modus

Als de Easy Sun io niet op zijn magnetische steun zit, is hij in de handbediende modus.

Met deze modus is het mogelijk:

- een individueel bevel te zenden naar één welbepaalde groep zenden (bijvoorbeeld: de rolluiken openen, een zonnenscherm sluiten, de lampen inschakelen, de lamellen van de rolluiken met draaibare lamellen kantelen, enz.)
- de zonfunctie uit te schakelen: de bij de groep zon behorende systemen reageren niet meer op de signalen van de zonnensensor (ongeacht de variaties van de zonintensiteit).
- naar de instelmenu's te gaan, waaronder het instellen van de gevoeligheidsdrempel voor de zonintensiteit.

4.1.1 Kiezen van een groep

- Neem de Easy Sun io in de hand (maak hem los van zijn magnetische steun) zodat deze in de handbediende modus is.
- Selecteer de groep met behulp van **< of >** :
 - De 5 groepen verschijnen één voor één (4 handbediende groepen en 1 automatische groep).
- Toon de te besturen groep.

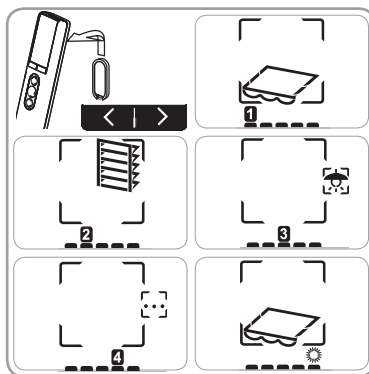

4.1.2 Besturen van de groepen

Alle systemen die tot de geselecteerde groep behoren, worden tegelijk bestuurd.

Favoriete positie ("MY")

Afhankelijk van het type motor of ontvanger kan een tussenpositie genaamd "favoriete positie (MY)", tussen het bovenste en onderste eindpunt, worden opgeslagen. Bijvoorbeeld:

- Voor het rolluik van een slaapkamer, is de favoriete positie de positie waarbij de lamellen licht doorlaten.
- Voor het rolluik van de woonkamer, is de favoriete positie de positie waarbij een bepaald punt in de kamer in de schaduw is (televisiescherm, groene plant, vloerkleed, enz.).
- Voor het zonnescherm van het terras, is de favoriete positie de positie van de schaduw in de kamer.

Raadpleeg de handleiding van de motor of van de ontvanger om te weten of hij deze functie heeft.

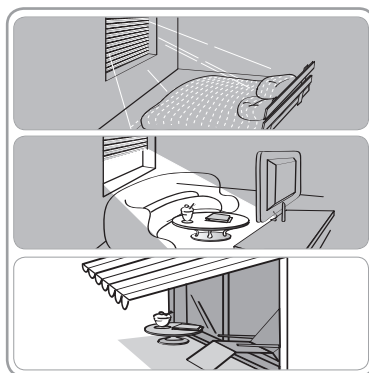

Om een groep systemen in de favoriete positie (MY) te plaatsen:

- Selecteer de te besturen groep (zie hoofdstuk "Kiezen van een groep").
- Druk kort op **my** als de systemen van de geselecteerde groep inactief zijn: zij komen in werking tot hun respectievelijke favoriete posities zijn bereikt.

Voor het opslaan, wijzigen of wissen van de voorgeprogrammeerde favoriete positie, raadpleegt u het hoofdstuk "Afstellen".



OP/NEER toetsen

- Selecteer de te besturen groep (zie hoofdstuk "Kiezen van een groep").
- Een korte druk op **▲** of **▼** activeert de systemen van de geselecteerde groep, naargelang het type van de motor of ontvanger:
 - Het volledig openen of sluiten van de rolluiken, van de zonneschermen, van de verticale zonweringen, van de jaloezieën binnen.

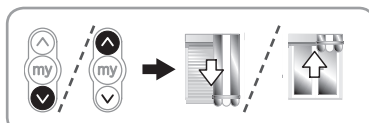

- Het kantelen van de lamellen van de binnenjaloezieën en van de rolluiken met draaibare lamellen.

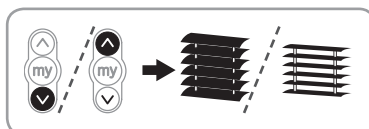

- Het volledig aan of uit gaan van de lampen en van de verwarmingsbalken.

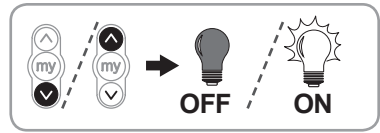

- Het volledig openen of sluiten van de ramen.

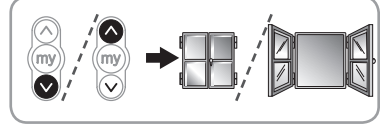

- Een lange druk op of activeert de systemen van de geselecteerde groep, naargelang het type van de motor of ontvanger:
 - Het volledig openen of sluiten van de rolluiken, van de zonneschermen, van de verticale zonweringen, van de jaloezieën binnen.
 - Het volledig openen of sluiten van de binnenjaloezieën en van de rolluiken met draibare lamellen.
 - Het variëren van de lichtsterkte van de lampen of van de kracht van de verwarmingsbalken (alleen als de ontvanger deze functie heeft).
 - Het volledig openen of sluiten van de ramen.

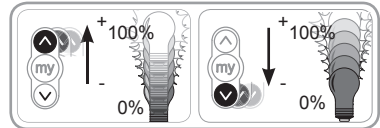

STOP functie

- De systemen van een groep zijn geactiveerd.
- Selecteer de te besturen groep (zie hoofdstuk "Kiezen van een groep").
- Druk op :
 - De systemen van de geselecteerde groep stoppen automatisch.

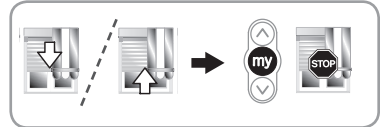

4.2 Werking in automatische modus

Als de Easy Sun io op zijn magnetische steun zit, is hij in de automatische modus.

In deze modus kan de zonfunctie voor de systemen van de "groep zon" geactiveerd worden.

Zorg ervoor dat een zonnensensor is gekoppeld met de Easy Sun io om de systemen van de "groep zon" in de automatische modus te kunnen besturen.

4.2.1 Activeren/Deactiveren van de zonfunctie

- De zonfunctie is geactiveerd zodra de Easy Sun io in automatische modus staat, dat wil zeggen op zijn magnetische steun zit.
- De zonfunctie kan op twee manieren gedeactiveerd worden:
 - Maak de Easy Sun io los van zijn magnetische steun, hij is dan in de handbediende modus.
 - Zonder de Easy Sun io van zijn steun los te maken, druk op of : het scherm toont het symbool .
 - Voor het weer activeren van de zonfunctie: druk opnieuw op of : het scherm toont het symbool of .

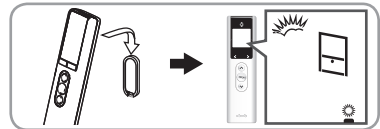

4.2.2 Beschrijving van de automatische modus

De Easy Sun io moet beslist in de automatische modus zijn om de Sunis WireFree™ io sensor te kunnen laten werken met de bijbehorende systemen (zie hoofdstuk "Gebruik van de Sunis WireFree™ io en van de Sensor Box io").

Als de zonfunctie geactiveerd is:

- De systemen van de "groep zon" reageren automatisch op veranderingen van de zonintensiteit.

- Als een systeem in werking wordt gesteld voor de zonfunctie, kan door een druk op deze werking worden gestopt zonder de automatische modus uit te schakelen.
- Voor zonneschermen is een extra bescherming tegen de wind (bijvoorbeeld een windsensor) voorgeschreven.

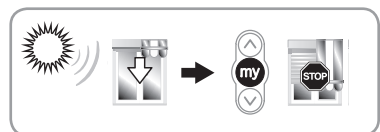

! Als een Eolis WireFree™ io is gekoppeld met dezelfde systemen, en als het harder waait dan de maximale windkracht die is ingesteld op de Eolis WireFree™ io, reageren de bijbehorende systemen uit veiligheidsoverwegingen niet meer op de variaties van de zonintensiteit.

Zon verschijnt

Elke 5 minuten ongeveer, haalt de Easy Sun io uit de Sensor Box io de informatie op die afkomstig is van de Sunis WireFree™ io. Als de zonintensiteit sterker is dan de in de Easy Sun io ingestelde drempel:

- Het scherm van de Easy Sun io toont de animatie "Zon verschijnt".



- De Easy Sun io stuurt een opdracht naar de motoren en ontvangers van de groep "zon".

- ▶ De betreffende systemen gaan naar de favoriete positie, of naar het onderste eindpunt als geen enkele favoriete positie is opgeslagen (raadpleeg de handleiding van de motor of ontvanger).

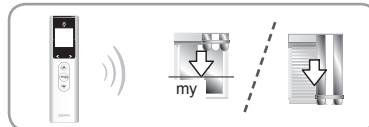

Zon weg

Elke 5 minuten ongeveer, haalt de Easy Sun io uit de Sensor Box io de informatie op die afkomstig is van de Sunis WireFree™ io. Als de zonintensiteit zwakker wordt dan de in de Easy Sun io ingestelde drempel:

- Het scherm van de Easy Sun io toont de animatie "Zon verdwijnt".

- De Easy Sun io stuurt een opdracht naar de motoren van de "groep zon".



Naargelang het type motor, reageren de systemen verschillend:

- De zonneshermen en de verticale zonweringen gaan naar het bovenste eindpunt.
- De rolluiken gaan naar het bovenste eindpunt, tenzij zij in het onderste eindpunt waren (in dat geval blijven zij in het onderste eindpunt).
- De jaloezieën en de rolluiken met draaibare lamellen gaan in de positie met de lamellen horizontaal.

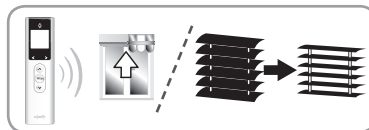

Waarschuwing

Als er een probleem met de uitvoering van de opdracht, toont de Easy Sun io het symbool "!" (waarschuwing) en de groep van de betreffende toepassingen, zijn LED knippert 10 keer oranje. Zie hoofdstuk "De terugmelding".

4.3 De terugmelding

In de handbediende modus, geeft de Easy Sun io informatie over de actuele actie en een bevestiging als alle systemen de gewenste positie hebben bereikt.

In de automatische modus, geeft de Easy Sun io informatie over het automatisch bedienen van de systemen naargelang de door de sensoren verzonden informatie.

- Tijdens de uitvoering van de opdracht:

- De LED knippert groen.
- Het scherm toont de bijbehorende animatie.

- Als de opdracht correct is uitgevoerd:

- De LED brandt continu groen.

- Bij een probleem tijdens het uitvoeren van de opdracht:

- De LED knippert oranje.
- Het scherm toont het symbool "!" (waarschuwing) en de groep van de betreffende toepassingen.

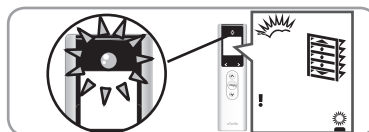

In de automatische modus, waarschuwt de Easy Sun io als een sensor defect is of als de batterijen van een sensor leeg zijn.

De Easy Sun io waarschuwt ook als zijn batterijen leeg zijn, ongeacht welke modus geactiveerd is: weergaven van het symbool "🔋".

Elke waarschuwing blijft op het scherm zichtbaar tot het scherm uitgaat (≈ 3 minuten).

- Voor het lokaliseren en identificeren van de laatst gesignaleerde waarschuwing, druk tegelijk op **< en >**:
 - De groep van de betreffende toepassing en de waarschuwingscode verschijnen.
 - Druk tegelijk op **< en >** om terug te gaan naar het standaard scherm.
- Voor de verklaring van de waarschuwingen, zie hoofdstuk "Vragen over de Easy Sun io?".

5. AFSTELLEN

5.1 Favoriete positie (my)

Wij adviseren de favoriete positie voor elk systeem afzonderlijk op te slaan, te wijzigen of te wissen:

- ofwel met de lokale afstandsbediening van het systeem,
- ofwel met de Easy Sun io, voor groepen met maar één systeem.

5.1.1 Opslaan of wijzigen van de favoriete positie

- 1) Zet het systeem in de gewenste favoriete positie (MY).
- 2) Druk op **my** (ongeveer 5 s) tot het systeem heen en weer beweegt: de gewenste favoriete positie is opgeslagen.

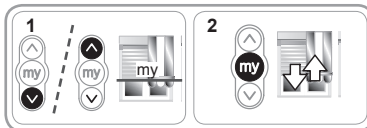

5.1.2 Wissen van de favoriete positie

- 1) Druk op **my**:
 - Het systeem komt in werking en stopt in de favoriete positie.
- 2) Druk opnieuw op **my** (ongeveer 5 s) tot het systeem heen en weer beweegt: de favoriete positie is gewist.

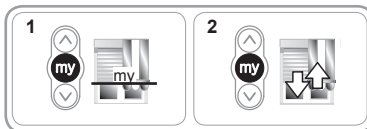

5.2 Bewerken van de groepen

5.2.1 Wijzigen van de samenstelling van een groep

De procedure voor het toevoegen of wissen van een motor of ontvanger in een groep is dezelfde.

- Open de Easy Sun io door de kap op te tillen om bij de insteltoetsten de komen.

- Selecteer de groep met **< of >**:
 - De 5 groepen verschijnen één voor één (4 handbediende groepen en 1 automatische groep).

- Kies de te wijzigen groep.

- Druk continu op **123** tot **SET** en het symbool "☑" of "☐" (lijst) verschijnt:

- Het eerste systeem beweegt heen en weer en het nummer ervan knippert op het scherm.

- Kies de aan de groep toe te voegen of de eruit te wissen motor of ontvanger met behulp van **< of >**:

- Alle aan de Easy Sun io gekoppelde motoren en ontvanger verschijnen één voor één: het scherm toont het nummer van de motor of ontvanger en het bijbehorende systeem beweegt heen en weer.

- ① Het vakje op het scherm is aangekruist als de motor of ontvanger deel uitmaakt van de groep, en leeg als dat niet zo is.

- De aan de groep toe te voegen of de eruit te wissen motor of ontvanger tonen:

- Druk kort op **123**:

- ▶ Als het vakje aangekruist wordt, is de motor of ontvanger toegevoegd aan de groep.

- ▶ Als het kruisje verdwijnt uit het vakje, is de motor of ontvanger gewist uit de groep.

- Druk 2 seconden op **123**, tot **SET** van het scherm verdwijnt, om de groep te bevestigen.

- Plaats de kap terug op de Easy Sun io.

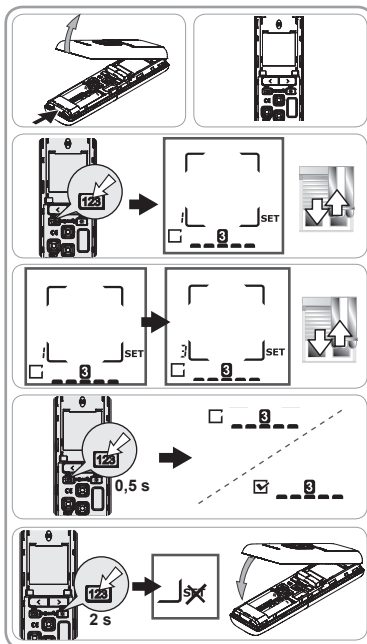

5.2.2 Wijzigen van het symbool van een groep

- Open de Easy Sun io door de kap op te tillen om bij de insteltoetsten de komen.
- Selecteer de groep met **< of >**:
 - De 5 groepen verschijnen één voor één (4 handbediende groepen en 1 automatische groep).
- Kies de te wijzigen groep.
- Druk kort op **[123]**: het symbool van de geselecteerde groep knippert en **SET** verschijnt.
- Kies het nieuwe symbool met behulp van **< of >**:
 - De 6 symbolen verschijnen één voor één (zonnescrm), (verlichting), (verticale zonwering), (rolluik), (jaloezie), (andere).
- Kies het gewenste symbool.
- Druk 2 seconden op **[123]**, tot **SET** van het scherm verdwijnt, om de keuze te bevestigen.
- Plaats de kap terug op de Easy Sun io.

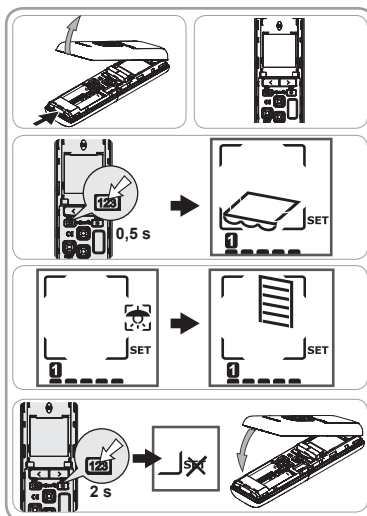

5.3 Afstellen van de gevoeligheid van de zonnensensor

De standaard ingestelde gevoeligheid van de zonnensensor kan op de Easy Sun io gewijzigd worden.

- ⓘ Somfy adviseert het afstellen van de gevoeligheidsdrempel uit te voeren op een dag dat er voldoende zon is om de zonfunctie nodig te hebben.

Het afstellen van deze drempel gebeurt in de handbediende modus

- Open de Easy Sun io door de kap op te tillen om bij de insteltoetsten de komen.
- Druk kort op **[*]**:
 - De Easy Sun io toont de ingestelde drempel.
- Aanpassen van de drempel met behulp van **< of >**:
 - Naar links minder zon, naar rechts: meer zon nodig om de bescherming in te schakelen.
 - De schaal toont de nieuwe drempel.
 - De groene LED brandt als de geselecteerde drempel onder het actuele niveau van zonintensiteit is.
- Druk 2 seconden op **[*]**, tot **SET** van het scherm verdwijnt, om de nieuwe afstelling te bevestigen.
- Plaats de kap terug op de Easy Sun io.

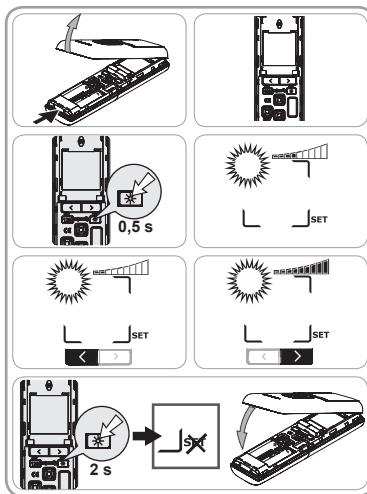

6. INSTALLATIE

6.1 Adviezen

De muursteen van de Easy Sun io moet worden geïnstalleerd op een centrale plaats ten opzichte van de te bedienen systemen. Kies een goed bereikbare plaats waar u het display gemakkelijk kunt aflezen.

Het gebouw waarin het product gebruikt wordt kan het ontvangstbereik verminderen. Het ontvangstbereik is 20 m door 2 betonnen muren.

Controleer het ontvangstbereik voordat u de muursteen van de Easy Sun io vastzet.

- ⚠ Het gebruik van een draadloos apparaat (bijvoorbeeld een draadloze hifi hoofdtelefoon) dat op dezelfde frequentie werkt kan storingen veroorzaken en de prestaties van het product negatief beïnvloeden.

- i** Uitsluitend binnenshuis installeren.
 Installeer het product nooit nabij of op metalen oppervlakken; deze kunnen het ontvangstbereik beperken.

6.2 Bevestigen van de wandsteun

Zet de steun van de Easy Sun io tegen de muur vast op een hoogte waarop het display goed afleesbaar is.



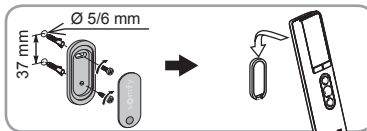

- Boor twee gaten (diameter 5/6 mm) boven elkaar op ongeveer 37 mm van elkaar.
- Zet de wandsteun vast met de bijgeleverde schroeven.
- Steek de bevestigingspootjes van de kap in hun uitsparingen, met het magnetische plaatje aan de onderkant de druk tot de kap vast "klikt" op de steun.
- Plaats de Easy Sun io op zijn bevestigingssteun.







7. TIPS EN ADVIEZEN



7.1 Vragen over de Easy Sun io ?

Probleem	Mogelijke oorzaken	Oplossingen
Een van de systemen van de geselecteerde groep komt niet in werking na een druk op een toets (▲ / ▼ / Ⓜ / Ⓟ) van de Easy Sun io.	De motor of ontvanger maakt geen deel uit van de groep.	Voeg de motor of ontvanger toe aan de groep, zie hoofdstuk "Groepen bewerken".
	De motor of ontvanger staat in de lokale modus.	Zie waarschuwing nr. 1.
	De thermische veiligheid van de motor is actief.	Zie waarschuwing nr. 4.
Geen enkel systeem van de geselecteerde groep komt in werking na een druk op een toets (▲ / ▼ / Ⓜ / Ⓟ) van de Easy Sun io.	De motor of ontvanger is gekoppeld met een windsensor en het waait harder dan de ingestelde gevoeligheidsdrempel: de symbolen "Ⓜ Ⓟ" verschijnen op het scherm van de Easy Sun io.	Wacht tot de wind gaat liggen (de symbolen "Ⓜ Ⓟ" verdwijnen) en druk opnieuw op de toets van de Easy Sun io.
	Er is geen motor of ontvanger in de groep opgenomen.	Voeg motoren of ontvangers toe aan de groep, zie hoofdstuk "Groepen bewerken".
	De radio-ontvangst wordt gestoord door externe radiosignalen (bijvoorbeeld van een hifi hoofdtelefoon).	Schakel de radioapparatuur die zich in de omgeving bevindt uit. Zie waarschuwing nr. 2.
Een systeem stopt tijdens zijn beweging.	De Easy Sun io staat in automatische modus.	Haal de Easy Sun io uit zijn muursteun om over te schakelen naar de handbediende modus.
	Het systeem heeft een obstakel ontmoet.	Zie waarschuwing nr. 3.
	een ander bedieningspunt stuurt een opdracht naar de motor of ontvanger.	Zie waarschuwing nr. 7.

Probleem	Mogelijke oorzaken	Oplossingen
De zonweringsystemen ("groep zon") komen niet in werking.	De zonfunctie van de Easy Sun io is gedeactiveerd, de systemen van de "groep zon" reageren niet meer automatisch op de variaties van de zonintensiteit.	Activeer de zonfunctie, zie hoofdstuk " <i>Werking in automatische modus</i> ".
	De motoren of ontvangers zijn gekoppeld met een windsensor en het waait harder dan de ingestelde gevoeligheidsdrempel: de symbolen "  " verschijnen op het scherm van de Easy Sun io.	Wacht tot de wind gaat liggen. Raadpleeg de handleiding van de windsensor.
	De gevoeligheidsdrempel van de zonsensor is niet goed ingesteld.	Stel de drempel opnieuw in, zie hoofdstuk " <i>Afstellen van de gevoeligheid van de zonsensor</i> ".
	De Sensor box io is niet aangesloten.	Controleer de aansluiting van de Sensor Box io en sluit hem opnieuw aan indien nodig.
	De zonsensor is defect.	Zie waarschuwing nr. 12.
Het symbool "  " verschijnt op het scherm van de Easy Sun io.	De batterijen van de Easy Sun io zijn leeg.	Vervang de batterijen van de Easy Sun io, zie hoofdstuk " <i>Verwisselen van de batterijen</i> ".
De Easy Sun io toont de symbolen "  " (waarschuwing) en "  " ("groep zon").	De batterijen van de zonsensor zijn leeg.	Zie waarschuwing nr. 5.
De Easy Sun io toont het symbool "  " (waarschuwing).	De batterijen van de windsensor zijn leeg.	Als meerdere windsensoren zijn gekoppeld met de Easy Sun io, kan de informatie maar op één windsensor betrekking hebben. Zie waarschuwing nr. 6.

Lijst van mogelijke waarschuwingen:

nr.	Symbool	Waarschuwing	Uitleg
1		Lokaal	De motor of ontvanger werd in lokale modus gezet met zijn lokale bedieningspunt, hij is afgesloten van de automatische besturing. Zet hem in de automatische modus voor de automatische besturing met behulp van de Easy Sun io.
2		Radio	In handbediende modus: radioprobleem, de motor of ontvanger antwoordt niet. De motor of ontvanger kan buiten het bereik zijn of geen voeding hebben. In automatische modus: de Sensor box io is niet aangesloten.
3		Obstakel	Gestopt tegen obstakel: het systeem heeft een obstakel ontmoet. Bij een obstakel in het omhoog gaan, moet een NEER bevel gegeven worden om de waarschuwing op te heffen.
4		Thermisch	Motor in thermische veiligheid. Na een te intensief gebruik, komt de veiligheid van de motor in werking. Laat de motor 15 minuten afkoelen.

nr.	Symbol	Waarschuwing	Uitleg
5		Batterijen van de zonnensensor leeg	Vervang de batterijen van de sensor: raadpleeg de bijbehorende handleiding Voor de Sunis WireFree™ io, zie hoofdstuk "Verwisselen van de batterijen van de Sunis WireFree™ io ».
6		Batterijen van de windsensor leeg	Vervang de batterijen van de sensor: raadpleeg de bijbehorende handleiding.
7		Opdracht onderbroken	een ander bedieningspunt stuurt een opdracht naar de motor of ontvanger.

Neem bij een andere waarschuwing contact op met de installateur.

7.2 Verwisselen van de batterijen

 Gebruik nooit oplaadbare batterijen.

Tijdens het vervangen van de batterijen, blijven alle geprogrammeerde parameters permanent in het geheugen bewaard.

Als de afstandsbediening lange tijd niet gebruikt wordt, is het raadzaam de batterijen te verwijderen.

- Open de Easy Sun io door de kap op te tillen, hierbij is geen gereedschap nodig.
- Plaats 2 nieuwe alkalinebatterijen van het type AA (LR6) 1,5 V en let op de polariteit.
- Plaats de kap terug op de Easy Sun io.

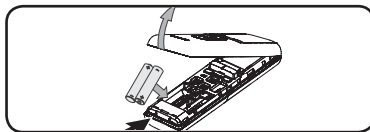

8. TECHNISCHE GEGEVENS

Radiofrequentie: 868-870 MHz, io homecontrol® tweerichting driebanden.

Bereik: 20 m door 2 betonnen muren, 40 m met een io repeater.

Beveiligingsklasse: IP 30.

Veiligheidsniveau: Klasse III.

Werkings temperatuur: 0 °C tot +60 °C

Afmetingen van de Easy Sun io in mm (h x b x d): 165 x 45 x 22.

Afmetingen van de steun in mm (h x b): 77 x 29.

Voeding: 2 batterijen type AA (LR6), 1,5 V.

Maximum aantal te programmeren motoren of ontvangers: 15.

Maximum aantal te programmeren io windsensoren: 3.

Maximum aantal te programmeren io zonnensensoren: 1.

Net als lege batterijen mogen defecte elektrische en elektronische producten niet worden weggegooid met het huisvuil. Let er op dat u ze bij een inzamelpunt of depot inlevert zodat ze gerecycleerd kunnen worden.



B. SUNIS WIREFREE™ IO EN SENSOR BOX IO

1. INLEIDING

De Sunis WireFree™ io is een draadloze zonnensensor, met io-homecontrol® radiotechnologie. Gevoed door batterijen, meet hij de zonintensiteit, deze informatie wordt verzonden naar de Easy Sun io via een Sensor Box io.

Een Sensor Box io kan zijn gekoppeld met meerdere, tot 10, io sensoren. Hij bewaart de informatie en geeft deze door aan de Easy Sun io.

2. VEILIGHEID

Specifieke veiligheidsvoorschriften

Somfy wijst elke aansprakelijkheid af in geval van schade aan de installatie ten gevolge van weersomstandigheden die niet door de sensor zijn gedetecteerd.

Om de Sunis WireFree™ io en de Sensor Box io niet te beschadigen:

- 1) Voorkom schokken!
- 2) Voorkom dat het product valt!
- 3) Nooit onderdempelen.
- 4) Geen schuur- of oplosmiddelen gebruiken om ze schoon te maken.

i De Sunis WireFree™ io werkt dankzij een zonnensensor. Controleer of hij altijd schoon is en niet bedekt wordt door bladeren, sneeuw, enz. en controleer regelmatig of hij goed werkt.

Maak de sensor schoon met een droge doek, maak hem niet onder een waterstraal schoon, noch onder hoge druk.

⚠ Niet boren in de Sensor Box io en deze niet openen.

Maak de Sensor Box io niet los. Door het uitschakelen van de Sensor Box io werken de systemen waarmee hij is gekoppeld niet langer automatisch.

⚠ De Sensor Box io mag uitsluitend binnenshuis worden geïnstalleerd, beschermd tegen vocht en spatwater.



3. GEBRUIK

Na het installeren en koppelen met de Easy Sun io, meet de Sunis WireFree™ io de zonintensiteit. De informatie wordt door de Sensor Box io verzonden naar de Easy Sun io, die deze zonintensiteit vergelijkt met de vooraf ingestelde gevoeligheidsdrempel om de systemen van de groep zon te laten reageren.

De Sensor Box io zendt de volgende informatie naar de Easy Sun io:

- Niveau van de batterijen van de zonnensensor (zie hoofdstuk "Verwisselen van de batterijen van de Sunis WireFree™ io").
- Niveau van de batterijen van de windsensor(en) (raadpleeg de handleiding van de Eolis WireFree™ io).
- Ontkoppeling van de Sensor Box io (zie "Feedback informatie").
- Gemeten zonintensiteit door de Sunis WireFree™ io voor het regelen van de zonfunctie in de automatische modus (zie hoofdstuk "Werking van de Easy Sun io in automatische modus") in het deel "A. Easy Sun io".

4. VERWISSELEN VAN DE BATTERIJEN VAN DE SUNIS WIREFREE™ IO

! Gebruik nooit oplaadbare batterijen.

- Open de Sunis WireFree™ io:
 - Draai de sensor op zijn muursteen (linksom) tot de twee pijlen aan de zijkant op één lijn liggen en scheid de twee delen van elkaar.
- Vervang de batterijen door 2 nieuwe alkaline batterijen AA (LR6) 1,5 V en let daarbij op de polariteit.
 - De LED van de sensor knippert oranje: de batterijen zijn bijna leeg, vervang ze door nieuwe batterijen.
 - De LED van de sensor brandt groen: de batterijen zijn goed.
- Plaats de sensor terug op de muursteen, zorg dat de twee pijlen op één lijn liggen en draai hem rechtsom om hem te vergrendelen.

Tijdens het vervangen van de batterijen, blijven alle geprogrammeerde parameters permanent in het geheugen bewaard.

Als de sensor lange tijd niet gebruikt wordt, is het raadzaam de batterijen te verwijderen.

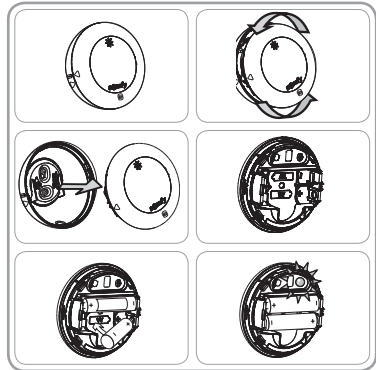

5. TECHNISCHE GEGEVENS

5.1 Technische gegevens van de Sunis WireFree™ io

Radiofrequentie: 868-870 MHz, io homecontrol® driebanden.

Beveiligingsklasse: IP34.

Veiligheidsniveau: Klasse III.

Werkings temperatuur: -20 °C tot +60 °C.

Afmetingen van de Sunis WireFree™ io in mm (h x b x d): 78 x 78 x 37.

Voeding: 2 batterijen type AA (LR6), 1,5 V.

5.2 Technische gegevens van de Sensor Box io

Radiofrequentie: 868-870 MHz io-homecontrol® driebanden.

Beveiligingsklasse: IP30.

Veiligheidsniveau: Klasse II

Werkings temperatuur: 0 °C tot +60 °C

Afmetingen van de Sensor Box io in mm (h x b x d): 100 x 50 x 78

Voeding: 230 V ~ 50 Hz, 0,02 A

Maximum aantal te programmeren bedieningspunten: onbeperkt.

Maximum aantal te programmeren io sensoren: 10.

Net als lege batterijen mogen defecte elektrische en elektronische producten niet worden weggegooid met het huisvuil. Let er op dat u ze bij een inzamelpunt of depot inlevert zodat ze gerecycleerd kunnen worden.

