



Boîtier de fermeture io Sistema di chiusura io Zentralverriegelung-Interface io Closing controller io



FR NOTICE D'INSTALLATION

DE GEBRAUCHSANLEISUNG

IT GUIDA ALL'INSTALLAZIONE

NL MONTAGEHANDLEIDING

CE ref. 5015169A

HOME MOTION BY **somfy**

io io-homecontrol® repose sur une technologie avancée, sécurisée et sans-fil, facile à installer. Les produits io-homecontrol® communiquent entre eux pour offrir plus de confort, de sécurité et d'économies d'énergie. www.io-homecontrol.com	io io-homecontrol® offre una avanzata tecnologia in radio frequenza sicura e facile da installare. Tutti i prodotti contraddistinti dal marchio io-homecontrol® si interfacciano automaticamente tra loro per offrire maggiore comfort, sicurezza e risparmio energetico. www.io-homecontrol.com
io io-homecontrol® bietet eine fortschrittliche und sichere Radio-Funktechnologie, die einfach zu installieren ist. io-homecontrol® gekennzeichnete Produkte kommunizieren miteinander, wodurch Komfort, Sicherheit und Energieersparungen sichergestellt werden. www.io-homecontrol.com	io io-homecontrol® biedt een geavanceerde en veilige radiografische technologie die eenvoudig te installeren is. Producten van het merk io-homecontrol® communiceren met elkaar, wat het gebruiksgemak, de veiligheid en de energiebesparing bevordert. www.io-homecontrol.com

Australia: SOMFY PTY LTD (61) 2 8845 7200	Finland: SOMFY FINLAND (358) 9 57 130 230	Japan: SOMFY KK + 81 (0)45 488 0260	Portugal: SOMFY PORTUGAL (351) 229 396 840	Taiwan: SOMFY DEVELOPMENT TAIWAN BRANCH OFFICE (886) 2 8509 8934
Austria: SOMFY GesmbH (43) 662 62 53 08	France: SOMFY FRANCE (33) 4 50 96 70 96	Kingdom of Saudi Arabia: SOMFY SAUDI (966) 1 46 02 748	Romania: SOMFY SRL +40 368 444 081	Thailand: SOMFY BANGKOK REGIONAL OFFICE +66 2714 3170
Belgium: NV SOMFY SA (32) 2 712 07 70	Germany: SOMFY GmbH (49) 74 72 93 00	Kuwait: SOMFY KUWAIT (965) 434 89 01	Russia: SOMFY LLC (007) 495 360 47 72	Turkey: SOMFY EV OTOMASYON SISTEMLERI LTD STI (90) 216 651 30 15
Brazil: SOMFY BRASIL LTDA (55-11) 3695 3585	Greece: SOMFY HELLAS SA (30) 210 614 67 68	Lebanon: SOMFY MIDDLE EAST (961) 1 391 224	Singapore: SOMFY PTE LTD (65) 6383 3855	United Arab Emirates: SOMFY GULF (971) 4 88 32 808
Canada: SOMFY ULC (1) 905 564 6446	Hong Kong: SOMFY CO. LTD (852) 2523 63 39	Mexico: SOMFY MEXICO SA de CV 52 (55) 5390-5664	Slovakian Republic: SOMFY SPOL S.R.O. (49) 30 75 51 53 31	United Kingdom: SOMFY LTD (44) 113 391 3030
China: SOMFY CHINA CO LTD (86-21) 6280 9660	Hungary: SOMFY Kft (36) 1814 5120	Morocco: SOMFY NORTH AFRICA (212) 22 94 11 41	South Korea: SOMFY JOO (82) 2 594 4331	United States: SOMFY SYSTEMS INC (1) 609 395 1300
Cyprus: SOMFY MIDDLE-EAST CO LTD (357) 25 345 540	India: SOMFY INDIA PRIVATE LTD (91) 11 41659176	Netherlands: SOMFY BV (31) 23 55 44 900	Spain: SOMFY ESPAÑA SA (S) (34) 93 480 09 00	
Czech Republic: SOMFY SPOL S.R.O. (420) 2 96 372 486-7	Israel: SISA HOME AUTOMATION LTD (972) 3 952 55 54	Norway: SOMFY NORWAY (47) 815 00 813	Sweden: SOMFY NORDIC AB (46) 40 165 900	
Denmark: SOMFY DENMARK (45) 65 32 57 93	Italy: SOMFY ITALIA S.R.L (39) 02 48 47 184	Poland: SOMFY SP Z.O.O (48) 22 818 02 97	Switzerland: SOMFY AG (41) 44 838 40 30	

FR Le non-respect de ces instructions exclut la responsabilité de SOMFY et sa garantie. SOMFY ne peut être tenue responsable des changements de normes et standards intervenus après la publication de cette notice. Par la présente SOMFY déclare que l'appareil est conforme aux exigences essentielles et aux autres dispositions pertinentes de la directive 1999/5/CE. Une déclaration de conformité est mise à disposition à l'adresse internet www.somfy.com Rubrique CE. Utilisable en UE, .

DE Die Haftung von SOMFY für Mängel und Schäden ist ausgeschlossen, wenn diese auf Nichtbeachten der Gebrauchsanweisung (falsche Installation, Fehlbedienung, etc.) beruhen. Hiermit erklärt SOMFY, dass sich dieses Produkt in Übereinstimmung mit den grundlegenden Anforderungen und den anderen relevanten Vorschriften der Richtlinie 1999/5/EG befindet. Eine Erklärung der Konformität kann auf der Web-Seite www.somfy.com unter Abschnitt CE abgerufen werden. Verwendbar in EU, .

IT Il mancato rispetto di queste istruzioni annulla la responsabilità e la garanzia SOMFY. SOMFY non può essere ritenuta responsabile per qualsiasi cambiamento alle norme e agli standards introdotti dopo la pubblicazione di questa guida. Con la presente SOMFY dichiara che il prodotto è conforme ai requisiti essenziali ed alle altre disposizioni pertinenti stabilite dalla direttiva 1999/5/CE. Un'apposita dichiarazione di conformità è stata messa a disposizione all'indirizzo internet www.somfy.com Rubrica CE. Utilizzabile in EU, .

NL SOMFY is niet verantwoordelijk voor veranderingen in normen en standaarden die tot stand zijn gekomen na de publicatie van deze montagehandleiding. Hierbij verklaart SOMFY dat het apparaat in overeenstemming is met de essentiële eisen en de andere relevante bepalingen van richtlijn 1999/5/EG. Een conformiteitsverklaring staat ter beschikking op het internetadres www.somfy.com onder de rubriek CE. Bruikbaar in EU, .

FR

AVANT UTILISATION



Le boîtier de fermeture doit être installé et programmé par un installateur agréé, à qui cette notice est destinée. Avant de connecter le produit, veuillez lire la notice attentivement.

DESCRIPTION DU PRODUIT

Le boîtier de fermeture est compatible avec les produits récepteurs utilisant la technologie io-homecontrol®. Le boîtier de fermeture permet à partir d'une Keytis 4 Home io de fermer l'ensemble des produits (volets roulants, porte d'entrée, porte de garage, etc.) avec lesquels il est programmé.

A. CARACTÉRISTIQUES DU BOÎTIER DE FERMETURE

1. Nombre maxi de récepteurs programmables : 30
2. Alimentation 230V - 50 Hz
3. Produit classe II

B. MONTAGE DU BOÎTIER DE FERMETURE



Respecter les normes électriques en vigueur, ainsi que les points suivants :

- Couper l'alimentation secteur avant toute intervention.
- Positionner le boîtier de fermeture loin d'une partie métallique afin d'obtenir une bonne portée.

1. Retirer le couvercle.
2. Fixer le boîtier de fermeture avec les vis et chevilles fournies, suivant les préconisations du dessin.
3. Câbler l'alimentation (ne pas débrancher le fil d'antenne , sauf si vous désirez câbler une antenne externe).
4. Brancher l'alimentation. La led du boîtier de fermeture clignote 3 fois en vert.

C. UTILISATION DU BOÎTIER DE FERMETURE

- Un appui sur la touche donne un ordre de fermeture à tous les produits programmés dans le boîtier de fermeture. Durant le mouvement des produits, le voyant clignote en vert pour signaler le mouvement en cours. Un «BIP» et le voyant allumé en vert pendant quelques secondes signalent que tous les produits sont bien fermés.
- Pour signaler qu'un ou plusieurs produits n'ont pas pu se fermer, la Keytis 4 Home io émet 10 «BIP» et le voyant clignote en orange.

IT

PRIMA DELL'USO



Il sistema di chiusura deve essere installato e programmato da un installatore qualificato a cui è destinato il presente libretto d'istruzioni. Prima di collegare l'apparecchio, leggere attentamente le istruzioni.

DESCRIZIONE DEL PRODOTTO

Il sistema di chiusura è compatibile con tutti i ricevitori che integrano la tecnologia io-homecontrol®. Il sistema di chiusura consente, utilizzando un Keytis 4 Home io, di chiudere tutti i dispositivi (avvolgibili, porta d'ingresso, porta del garage, ecc...) con i quali è stato programmato.

A. CARATTERISTICHE DEL SISTEMA DI CHIUSURA

1. Numero max di ricevitori programmabili: 30
2. Alimentazione 230V - 50 Hz
3. Prodotto classe II

B. INSTALLAZIONE DEL SISTEMA DI CHIUSURA



Rispettare le norme vigenti in materia di elettricità nonché le seguenti istruzioni:

- Prima di qualsiasi intervento, togliere l'alimentazione.
- Posizionare il sistema di chiusura lontano da elementi metallici al fine di garantire una portata ottimale del segnale radio.

1. Togliere il coperchio.
2. Fissare il sistema di chiusura utilizzando le viti e i tasselli in dotazione e seguendo le istruzioni indicate nel disegno.
3. Cablare l'alimentazione (non scollegare il cavo d'antenna , tranne nel caso in cui vogliate collegare un'antenna esterna).
4. Collegare l'alimentazione. Il led verde del sistema di chiusura lampeggia per 3 volte.

C. USO DEL SISTEMA DI CHIUSURA

- Premendo il tasto si invia un comando di chiusura a tutti i dispositivi programmati nel sistema di chiusura. Mentre i dispositivi sono in movimento, la spia verde lampeggia segnalando il movimento in corso. Un "BIP" e l'accensione della spia verde per qualche secondo indicano che i dispositivi sono chiusi correttamente.
- Se non è avvenuta la chiusura di uno o più dispositivi, Keytis 4 Home io emette 10 "BIP" e la spia arancione lampeggia.

A

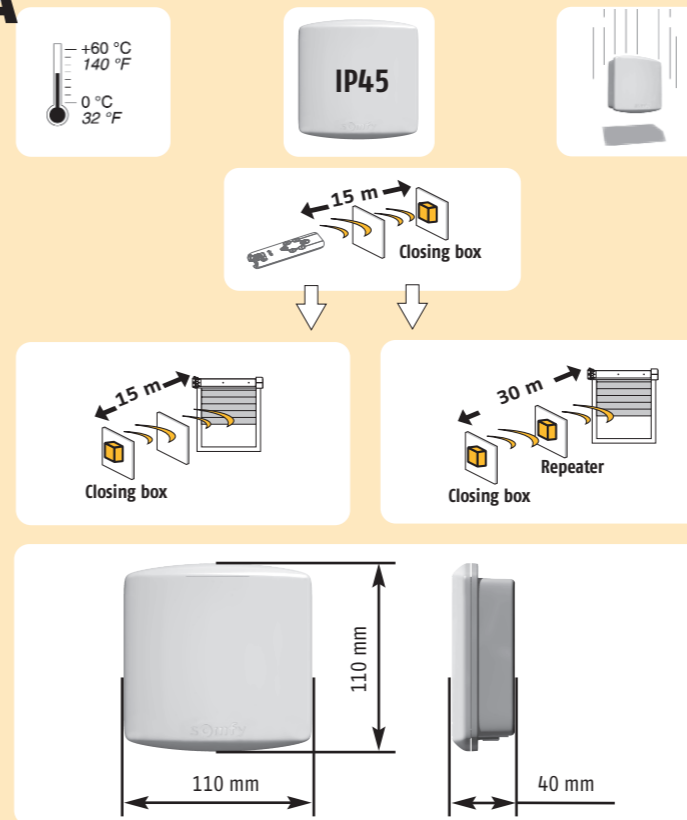

B

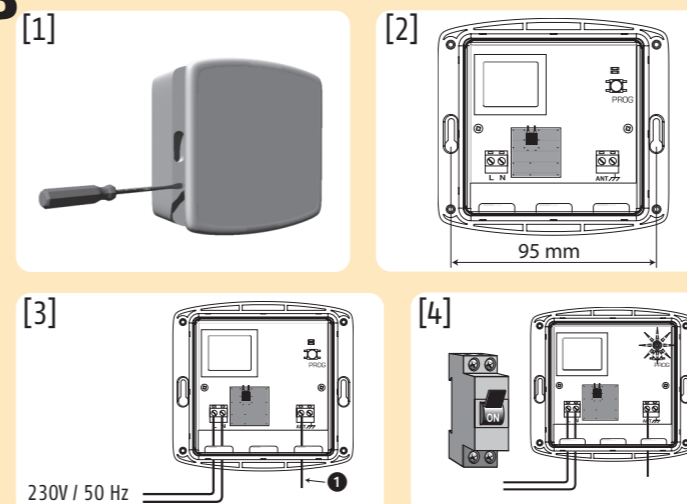

C

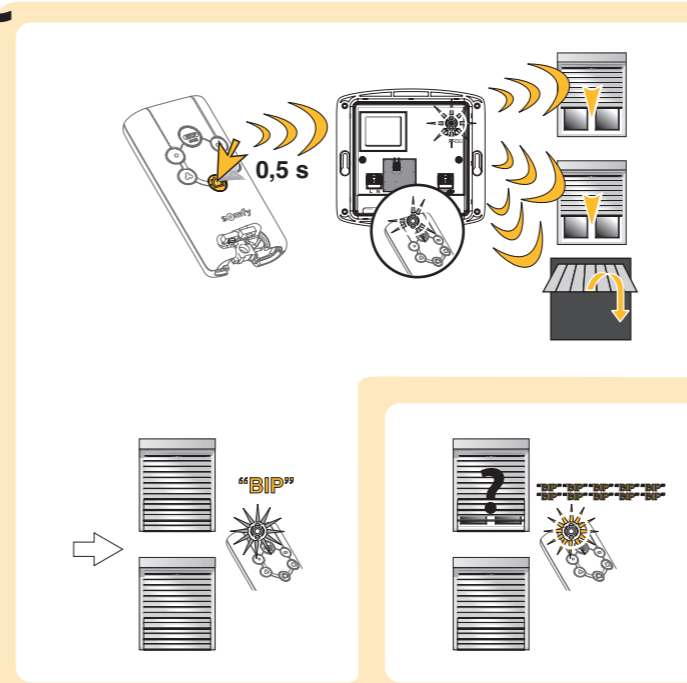

DE

VOR INBETRIEBNAHME



Die Steuerung muss von einem zugelassenen Techniker, für den diese Anleitung bestimmt ist, installiert und programmiert werden. Bitte lesen Sie diese Anleitung vor dem Anschluss des Geräts aufmerksam durch.

PRODUKTBESCHREIBUNG

Die Steuerung ist mit allen Empfangsgeräten kompatibel, die mit der io-homecontrol® Technologie ausgestattet sind. Das Zentralverriegelungs-Interface ermöglicht mittels einer Keytis 4 Home io Fernbedienung das Schließen aller Vorrichtungen (Rollläden, Eingangstür, Garagentor, etc.) die auf dieses Gerät eingelernt sind.

A. GERÄTEDATEN

1. Maximale Anzahl der einzulernenden Empfänger: 30
2. Stromversorgung 230V - 50 Hz
3. Produkt der Klasse II

B. MONTAGE DES STEUERGERÄTES



Es sind die geltenden Elektornormen sowie folgende Punkte zu beachten:

- Vor jedem Eingriff ist die Stromversorgung zu unterbrechen.
- Um eine optimale Reichweite zu erhalten, darf die Steuerung nicht in der Nähe von Metallteilen installiert werden.

1. Deckel entfernen.
2. Steuerung mittels der mitgelieferten Schrauben und Dübel gemäß Zeichnung befestigen.
3. Elektroanschluss vornehmen (nicht das Antennenkabel entfernen , es sei denn, dass Sie eine externe Antenne anschließen möchten).
4. Versorgungskabel anschließen. Die LED der Steuerung blinkt 3 Mal grün auf.

C. FUNKTION DER STEUERUNG

- Ein Druck auf die Taste setzt den Schließbefehl für alle mit der Steuerung verbundenen Vorrichtungen in Gang. Während der Dauer der Schließbewegung blinkt die grüne Kontrolllampe, um die korrekte Ausführung des Schließvorgangs anzuzeigen. Ein Signaltone sowie die einige Sekunden lang aufleuchtende Kontrolllampe zeigen an, dass alle Vorrichtungen geschlossen sind.
- Um anzuzeigen, dass eine oder mehrere Vorrichtungen nicht geschlossen wurden, sendet die Keytis 4 Home io Fernbedienung 10 Signaltöne aus und die Kontrolllampe blinkt orange.

NL

VOÓR GEBRUIK



De closing controller moet worden geïnstalleerd en geprogrammeerd door een erkende installateur. Deze handleiding is voor hem bestemd. Alvorens het product aan te sluiten eerst deze handleiding helemaal doorlezen.

PRODUCTBESCHRIJVING

De closing controller is compatibel met alle ontvangers die een beroep doen op de io-homecontrol® technologie. Met de closing controller kunnen via een Keytis 4 Home io afstandsbediening alle systemen die in de controller geprogrammeerd zijn dichtgestuurd worden (rolluiken, voordeur, garagadeur, enz.).

A. TECHNISCHE SPECIFICATIES VAN DE CLOSING CONTROLLER

1. Maximaal aantal programmeerbare ontvangers: 30
2. Voeding 230V - 50 Hz
3. Klasse II product

B. MONTAGE VAN DE CLOSING CONTROLLER



Neem de geldende elektriciteitsnormen en de volgende punten in acht:

- Schakel de netvoeding uit voordat u welke handeling dan ook uitvoert.
- Plaats de closing controller ver uit de buurt van metalen onderdelen voor een optimaal bereik.

1. Verwijder de beschermkap.
2. Bevestig de closing controller met de meegeleverde schroeven en pluggen volgens de aanwijzingen van de tekening.
3. Sluit de voedingsdraden aan (niet de antenne draad , loskoppelen, tenzij u een externe antenne wilt aansluiten).
4. Sluit de controller op de voeding aan. Het controlelampje van de closing controller knippert 3 keer groen.

C. GEBRUIK VAN DE CLOSING CONTROLLER

- Bij een druk op de toets krijgen alle producten die in de controller geprogrammeerd zijn een sluitcommando. Zolang de aangestuurde producten in beweging zijn knippert het lampje groen om te signaleren dat de beweging aan de gang is. Als u een "BIEP" hoort en het lampje enkele seconden continu groen brandt betekent dit dat alle aangestuurde producten inderdaad gesloten zijn.
- Als één of meerdere aangestuurde producten niet gesloten konden worden signaleert de Keytis 4 Home io dit met 10 "BIEPS" en het lampje knippert dan oranje.

D. PROGRAMMATION DU BOÎTIER DE FERMETURE

- Avant de programmer le boîtier de fermeture, s'assurer que :**
- L'ensemble des produits est déjà programmé.
 - Il n'y a qu'une seule CLE SYSTÈME IO dans la maison.

La programmation s'effectue en deux étapes :

- Programmation de la ou des keytis 4 home io au boîtier de fermeture : voir étape E.
- Programmation des récepteurs et des moteurs au boîtier de fermeture, cette programmation peut se faire soit à partir d'une commande Situo (voir étape F.), soit avec l'Autoscan (voir étape G.), soit à partir du récepteur (voir étape H.).

E. PROGRAMMATION DE LA TÉLÉCOMMANDE KEYTIS 4 HOME IO

- [1]. Appuyer (2 sec.) sur le bouton «PROG» du boîtier de fermeture jusqu'à ce que le voyant s'allume en vert.
- [2]. Appuyer brièvement sur le bouton «PROG» de la télécommande. Attendre le second «BIP» et le clignotement rapide du voyant vert (1sec. à 1 min.).
- [3]. Appuyer brièvement sur le bouton  de la télécommande. La led du boîtier de fermeture clignote puis s'allume en vert pour indiquer la bonne exécution de la procédure. Programmer les récepteurs/les moteurs selon l'une des procédures décrites ci-après selon la configuration de votre chantier, récepteurs...

F. PROGRAMMATION D'UN MOTEUR À PARTIR D'UNE SITUO

- [1]. Appuyer sur le bouton (PROG) de la Situo io jusqu'au bref mouvement du volet (2 sec.).
- [2]. Appuyer brièvement sur le bouton (PROG) du boîtier de fermeture. La led du boîtier de fermeture clignote puis s'allume en vert pour indiquer la bonne exécution de la procédure.

G. PROGRAMMATION D'UN MOTEUR VIA L'AUTOSCAN

- [1]. Appuyer sur le bouton (PROG) de la Telis Composio io ou de l'Impresario Chronis io jusqu'à ce que le voyant s'allume (2 sec.), au relâché du bouton les volets font un bref mouvement.
- [2]. Sélectionner le volet désiré avec les touches (), de la Telis Composio io ou de l'Impresario Chronis io (sélection en premier de tous les volets, puis volet 1, volet 2... tous les volets, volet 1...). Le volet sélectionné fait un bref mouvement, l'écran indique aussi le nom du moteur sélectionné (par défaut le nom est Oximo io, Dexxo Pro io ...)
- [3]. Valider la sélection avec le bouton My de la Telis Composio io ou le bouton «Stop» de l'Impresario Chronis io, jusqu'à ce que le voyant s'allume en vert.
- [4]. Appuyer brièvement sur le bouton (PROG) du boîtier de fermeture. La led du boîtier de fermeture clignote puis s'allume en vert pour indiquer la bonne exécution de la procédure.
- [5]. Procéder de la même manière pour les autres moteurs. Pour sortir du mode AutoScan appuyer sur la touche (C).

H. PROGRAMMATION D'UN DEXXO IO / LOCK CONTROLLER IO

- [1]. Appuyer (2 sec.) sur le bouton «PROG» du récepteur.
- [2]. Appuyer brièvement sur le bouton «PROG» du boîtier de fermeture. La led du boîtier de fermeture clignote puis s'allume en vert pour indiquer la bonne exécution de la procédure.

I. EFFACEMENT DE LA PROGRAMMATION

Appuyer sur le bouton «PROG» du boîtier de fermeture jusqu'au clignotement rapide du voyant (7s) pour effacer la programmation de la touche maison de la keytis home io, appuyer simultanément sur la touche (prog) et  de la keytis home io.

D. PROGRAMMAZIONE DEL SISTEMA DI CHIUSURA

- Prima di procedere alla programmazione del sistema di chiusura, assicurarsi che:**
- Tutti i dispositivi siano programmati.
 - Vi sia soltanto una CHIAVE SISTEMA IO all'interno dell'abitazione.

La programmazione si effettua in due fasi:

- Programmazione dei keytis 4 home io con il sistema di chiusura: vd. punto E.
- Programmazione dei ricevitori e dei motori con il sistema di chiusura; questa programmazione può essere effettuata sia partendo da un comando Situo (vd. punto F.), sia tramite l'Autoscan (vd. punto G.), sia partendo da un ricevitore (vd. punto H.).

E. PROGRAMMAZIONE DEL TELECOMANDO KEYTIS 4 HOME IO

- [1]. Premere per 2 secondi il tasto "PROG" del sistema di chiusura finché la spia verde non si accende.
- [2]. Premere brevemente sul tasto "PROG" del telecomando. Attendere il secondo "BIP" e controllare che la spia verde lampeggi velocemente (da 1 sec. a 1 min.).
- [3]. Premere brevemente il tasto  del telecomando. Il led verde del sistema di chiusura lampeggia poi si accende fisso ad indicare che la procedura si è svolta correttamente. Programmare i ricevitori/motori seguendo una delle procedure sotto riportate, in base alla configurazione del vostro impianto, ricevitori...

F. PROGRAMMAZIONE DI UN MOTORE PARTENDO DA UN SITUO

- [1]. Premere il tasto (PROG) del telecomando Situo io fino ad ottenere un lieve movimento della tapparella (2 sec.).
- [2]. Premere brevemente il tasto (PROG) del sistema di chiusura. Il led verde del sistema di chiusura lampeggia quindi diventa fisso ad indicare che la procedura si è svolta correttamente.

G. PROGRAMMAZIONE DI UN MOTORE TRAMITE AUTOSCAN

- [1]. Premere il tasto (PROG) del Telis Composio io o dell'Impresario Chronis io finché la spia non si accende (2 sec.), al rilascio del tasto, le tapparelle si muoveranno leggermente.
- [2]. Selezionare la tapparella desiderata tramite i tasti () del Telis Composio io o dell'Impresario Chronis io (selezione prima di tutte le tapparelle, poi della tapparella 1, tapparella 2... tutte le tapparelle, tapparella 1...). La tapparella selezionata si muoverà leggermente e sul display comparirà anche il nome del motore selezionato (per default il nome è Oximo io, Dexxo Pro io ...)
- [3]. Confermare la selezione tramite il tasto My del Telis Composio io o il tasto "Stop" dell'Impresario Chronis io, finché la spia verde non si accende.
- [4]. Premere brevemente il tasto (PROG) del sistema di chiusura. Il led verde del sistema di chiusura lampeggia poi si accende fisso ad indicare che la procedura si è svolta correttamente.
- [5]. Procedere allo stesso modo per gli altri motori. Per uscire dalla modalità AutoScan premere il tasto (C).

H. PROGRAMMAZIONE DI UN DEXXO IO / LOCK CONTROLLER IO

- [1]. Premere per 2 secondi il tasto "PROG" del ricevitore.
- [2]. Premere brevemente il tasto "PROG" del sistema di chiusura. Il led del sistema di chiusura lampeggia poi si accende fisso ad indicare che la procedura si è svolta correttamente.

I. CANCELLAZIONE DELLA PROGRAMMAZIONE

Premere il tasto (PROG) del sistema di chiusura finché il led verde non lampeggia velocemente (7 sec.), per cancellare la programmazione dal Keytis 4 Home io premere contemporaneamente il tasto (PROG) e  del keytis home io.

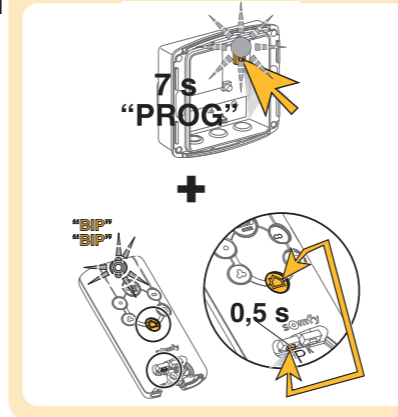
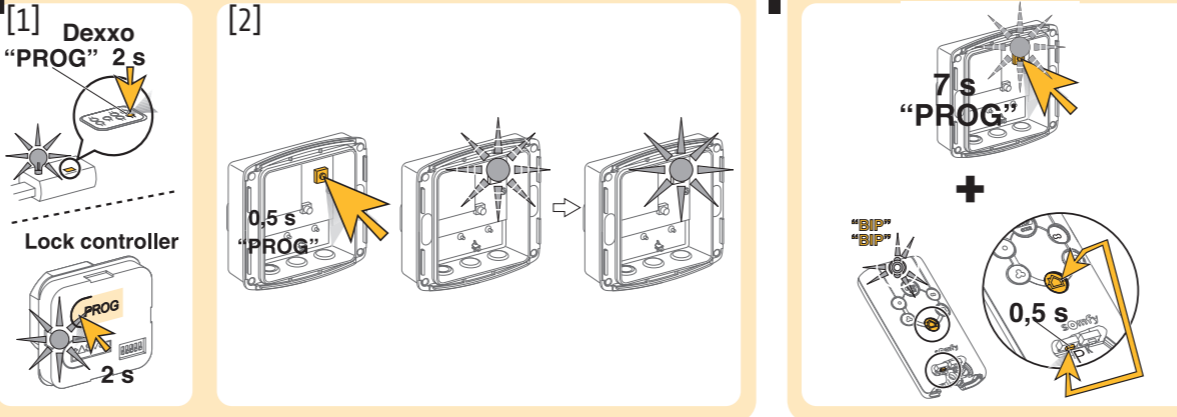
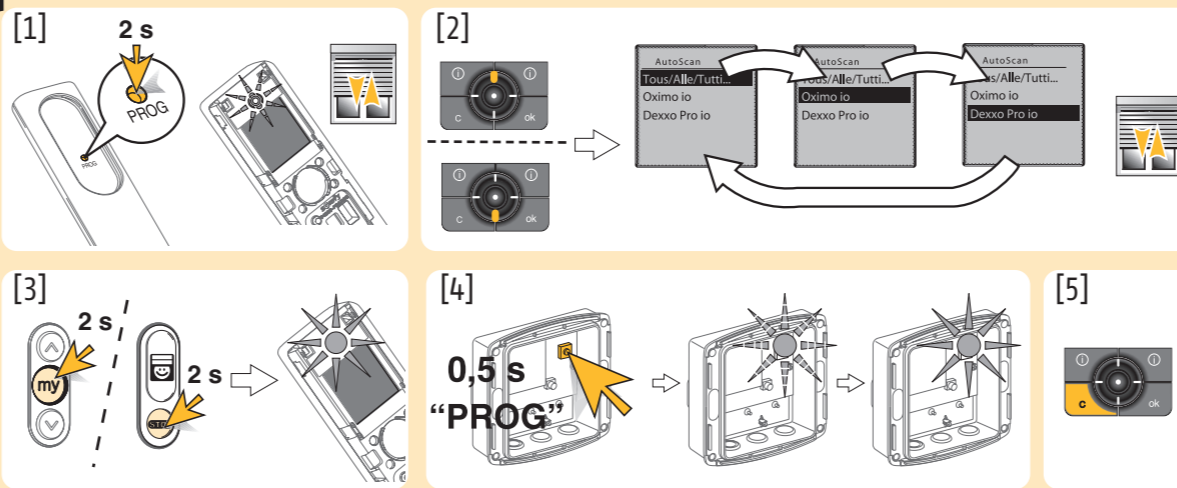
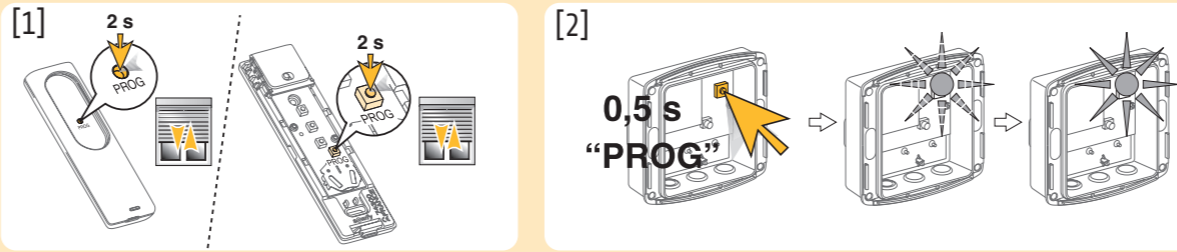
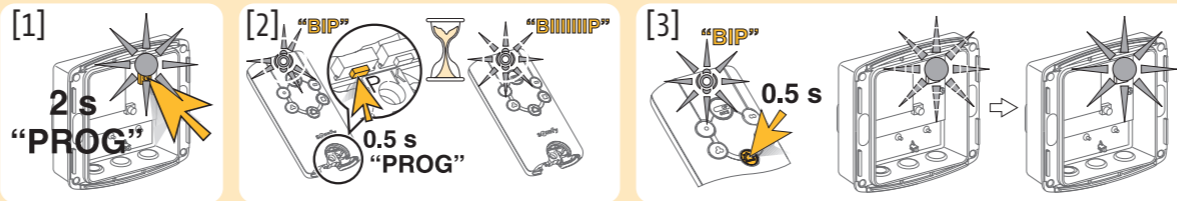
**D. PROGRAMMIEREN DER STEUERUNG**

- Bitte versichern Sie sich vor dem Start der Programmierung dass:**
- Alle Vorrichtungen (Rollladen, Garagentor, Haustür...) bereits in Betrieb sind.
 - Dass es in der vorhandenen Installation nur einen Key (Schlüsselcode) gibt.

Die Programmierung erfolgt in zwei Schritten:

- Einlernen der Keytis 4 home io Fernbedienung(en) auf die Steuerung: siehe Punkt E.
- Einlernen der gewünschten Produkte in die Steuerung. Diese Programmierung kann entweder über eine Situo Fernbedienung (siehe Punkt F.), oder per Autoscan (siehe Schritt G.), oder über einen Empfänger (siehe Schritt H) vorgenommen werden.

E. EINLERNEN DER KEYTIS 4 HOME IO FERNBEDIENUNG

- [1]. 2 Sek. die Taste "PROG" auf der Steuerung drücken, bis die grüne Kontrolllampe aufleuchtet.
- [2]. Kurz die Taste "PROG" auf der Fernbedienung drücken. Auf den zweiten Signalton und das schnelle Blinken der grünen Kontrolllampe warten (1 Sek. bis 1 Min.).
- [3]. Kurz die Taste () auf der Fernbedienung drücken. Die LED der Steuerung blinkt und leuchtet anschließend grün auf, um die erfolgreiche Ausführung des Vorgangs anzuzeigen.
Nachfolgend nun die gewünschten, zu schließenden, Produkte (Rollladen, Garagentor, Haustüre) mit der Steuerung verknüpfen.

F. EINLERNEN EINES MOTORS MIT HILFE EINER SITUO FERNBEDIENUNG

- [1]. Taste (PROG) auf der Situo io Fernbedienung drücken bis der Rollladen eine kurze Bewegung ausführt (2 Sek.).
- [2]. Kurz die Taste (PROG) der Steuerung drücken. Die LED des Schließgehäuses blinkt und leuchtet anschließend grün auf, um die erfolgreiche Ausführung des Vorgangs anzuzeigen.

G. EINLERNEN EINES MOTORS VIA AUTOSCAN

- [1]. Taste (PROG) auf der Telis Composio io oder der Impresario Chronis io Fernbedienung drücken bis die Kontrolllampe aufleuchtet (2 Sek.), beim Loslassen der Taste führen die Rollladen eine kurze Bewegung aus.
- [2]. Gewünschten Rollladen mit den Tasten () auf der Telis Composio io oder der Impresario Chronis io Fernbedienung auswählen (zunächst alle Rollladen auswählen, anschließend Rollladen 1, Rollladen 2... alle Rollladen, Rollladen 1...). Der ausgewählte Rollladen führt eine kurze Bewegung aus, auf dem Display wird außerdem die Bezeichnung des ausgewählten Motors angezeigt (standardmäßig ist diese Bezeichnung Oximo io, Dexxo Pro io ...)
- [3]. Auswahl mit der Taste My auf der Telis Composio io oder der Taste "Stop" auf der Impresario Chronis io Fernbedienung bestätigen, bis die grüne Kontrolllampe aufleuchtet.
- [4]. Kurz die Taste (PROG) der Steuerung drücken. Die LED des Schließgehäuses blinkt und leuchtet anschließend grün auf, um die erfolgreiche Ausführung des Vorgangs anzuzeigen.
- [5]. Um weitere Motoren mit der Steuerung zu verbinden gehen Sie entsprechend Punkt 1 bis Punkt 4 mit jedem weiteren gewünschten Motor vor. Zum Verlassen des AutoScan Modus die Taste (C) drücken.

H. EINLERNEN VON DEXXO IO (Garagentorantrieb) / LOCK CONTROLLER IO (elektronisches Türschloss)

- [1]. 2 Sek. die Taste "PROG" auf dem jeweiligen Empfänger Empfänger (Garagentorantrieb, Türschloss-Interface) drücken.
- [2]. Kurz die Taste (PROG) der Steuerung drücken. Die LED der Steuerung blinkt und leuchtet anschließend grün auf, um die erfolgreiche Ausführung des Vorgangs anzuzeigen.

I. LÖSCHEN ALLER VERBINDUNGEN

Taste (Prog) der Steuerung drücken bis die Kontrolllampe schnell blinkt (7s). Um die Programmierung der Haustaste auf der Keytis home io Fernbedienung zu löschen, gleichzeitig die Tasten (Prog) und () auf der Keytis home io Fernbedienung drücken.

D. PROGRAMMIEREN VAN DE CLOSING CONTROLLER

- Voordat u de closing controller programmeert moet u controleren:**
- Of alle producten al geprogrammeerd zijn.
 - Of er niet maar één enkele IO-SYSTEEMLEUTEL in huis is.

Het programmeren gebeurt in twee stappen:

- Programmeren van één of meerdere Keytis Home io afstandsbedieningen in de closing controller: zie stap E.
- Programmeren van de ontvangers en motoren in de closing controller. Deze programmering kan worden uitgevoerd vanuit een Situo bediening (zie stap F.), met de Autoscan (zie stap G.) of vanuit een ontvanger (zie stap H.).

E. PROGRAMMIEREN VAN DE KEYTIS 4 HOME IO AFSTANDSBEDIENING

- [1]. Druk (2 s) op de "PROG" toets van de closing controller totdat het lampje groen gaat branden.
- [2]. Druk kort op de "PROG" toets van de afstandsbediening. Wacht op de tweede "BIEP" en het snelle knipperen van het groene lampje (1 s tot 1 min.).
- [3]. Druk kort op de  toets van de afstandsbediening. Het controlelampje van de closing controller knippert en gaat groen branden om te signaleren dat de procedure met succes is uitgevoerd. Programmeer de ontvangers/motoren volgens de hieronder beschreven procedures afhankelijk van uw specifieke situatie en ontvangers.

F. PROGRAMMIEREN VAN EEN MOTOR VANUIT EEN SITUO

- [1]. Druk op de (PROG) toets van de Situo io tot het rolluik kort op en neer gaat (2 s).
- [2]. Druk kort op de (PROG) toets van de closing controller. Het controlelampje van de closing controller knippert en gaat groen branden om te signaleren dat de procedure met succes is uitgevoerd.

G. PROGRAMMIEREN VAN EEN MOTOR VIA DE AUTOSCAN

- [1]. Druk op de (PROG) toets van de Telis Composio io of de Impresario Chronis io totdat het lampje gaat branden (2 s). Als u de toets loslaat reageren de luiken met een korte beweging.
- [2]. Selecteer het gewenste rolluik met de () toets van de Telis Composio io of de Impresario Chronis io (eerst worden alle luiken geselecteerd, vervolgens luik 1, luik 2... daarna weer alle luiken, luik 1, enz.). Het geselecteerde rolluik maakt een korte beweging en het scherm geeft de naam van de geselecteerde motor weer (default is de naam Oximo io, Dexxo Pro io, etc.).
- [3]. Bevestig de selectie met de MY toets van de Telis Composio io of de "Stop" toets van de Impresario Chronis io totdat het lampje groen gaat branden.
- [4]. Druk kort op de (PROG) toets van de closing controller. Het controlelampje van de closing controller knippert en gaat groen branden om te signaleren dat de procedure met succes is uitgevoerd.
- [5]. Herhaal de procedure voor de andere motoren. Druk op de toets (C) om de AutoScan modus te verlaten.

H. PROGRAMMIEREN VAN EEN DEXXO IO / LOCK CONTROLLER IO

- [1]. Druk (2 s) op de "PROG" toets van de ontvanger.
- [2]. Druk kort op de "PROG" toets van de closing controller. Het controlelampje van de closing controller knippert en gaat groen branden om te signaleren dat de procedure met succes is uitgevoerd.

I. WISSEN VAN DE PROGRAMMIERING

Druk op de "Prog" toets van de closing controller totdat het lampje snel gaat knipperen (7 s) om de programmering van de  toets van de Keytis Home io te wissen. Druk tegelijkertijd op de (Prog) toets en de toets van de Keytis Home io.