

Telis Composio RTS





FR







MANUEL D'UTILISATION

PRÉSENTATION GÉNÉRALE DE LA TÉLÉCOMMANDE

FR



Description de la télécommande

- 1 Ecran
- 2 Ordre de montée ()
- 3 Stop / Position intermédiaire ()
- 4 Ordre de descente ()
- 5 Bouton de programmation (**Prog.**)
- 6 Support mural
- 7 Logement du support
- 8 Trappe du compartiment de piles

- 9 Aide / Information ()
- 10 Annulation ou de retour à un écran précédent (**C**)
- 11 Validation (**ok**)
- 12 Navigation vers la gauche ()
- 13 Navigation vers la droite ()
- 14 Navigation vers le haut ()
- 15 Navigation vers le bas ()
- 16 Bouton de sélection ()

Description des symboles utilisés pour les menus de la Telis Composio :

Menus

- 17 Groupes ()
- 18 Capteur Solaire ()
- 19 Réglages ()

Les symboles **20**, **21** et **22** indiquent la possibilité de naviguer dans l'écran dans le sens des flèches représentées pour accéder aux éléments de paramétrage non visibles à l'écran.

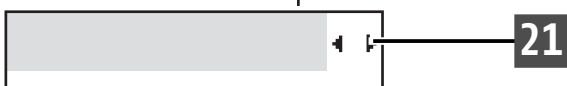
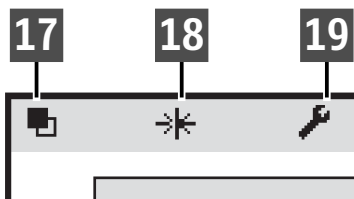
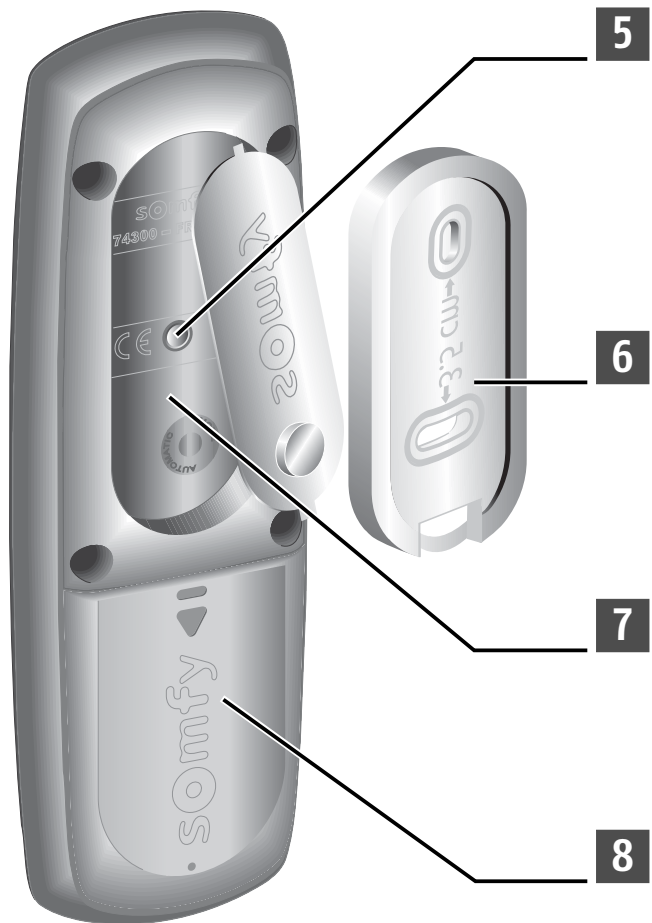
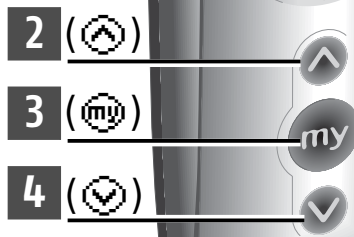
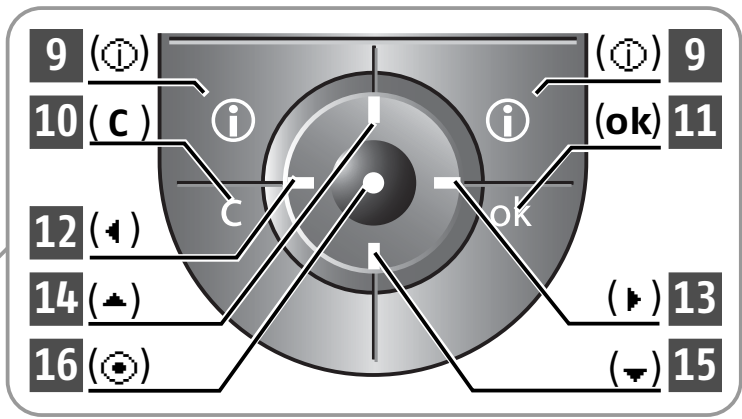

- ⚙ Réglages
- Langue
- Taille liste group.
- Taille grille
- Écran
- Réinitialiser

CARACTÉRISTIQUES GÉNÉRALES	2
Présentation	2
Caractéristiques techniques	2
MISE EN SERVICE	3
Insertion / Changement des Piles	3
Fixation du support mural	3
PRISE EN MAIN RAPIDE	4
Introduction	4
Navigation dans la matrice / dans les menus	5
Sélectionner un groupe	6
Piloter un groupe	6
Position favorite	7
Utilisation de la fonction Soliris (✳)	8
PERSONNALISATION DE LA MATRICE	9
Renommer les groupes	9
Organiser les groupes dans la matrice	9
PARAMÉTRAGES	10
Langue	10
Derniers groupes utilisés	10
Taille de la matrice	10
Écran	11
Réinitialisation	11
Votre contact	11
CRÉATION D'UN GROUPE	12
Créer un groupe	12
MODIFICATION D'UN GROUPE	14
Modifier un groupe	14
SUPPRESSION UN GROUPE	15
Supprimer un groupe	15
INDEX	16
NOTES	17

CARACTÉRISTIQUES GÉNÉRALES

FR

Présentation

La Telis Composio RTS est une télécommande permettant de piloter jusqu'à 20 groupes de produits compatibles avec la technologie radio Somfy (RTS).

Les différentes catégories de produits suivantes peuvent être commandées par la Telis Composio RTS :

- les volets roulants,
- les stores (de terrasse ou rouleaux),
- les stores vénitiens intérieurs ou extérieurs,
- les portes de garage et les portails,
- la lumière (avec un récepteur radio adapté).

Caractéristiques techniques

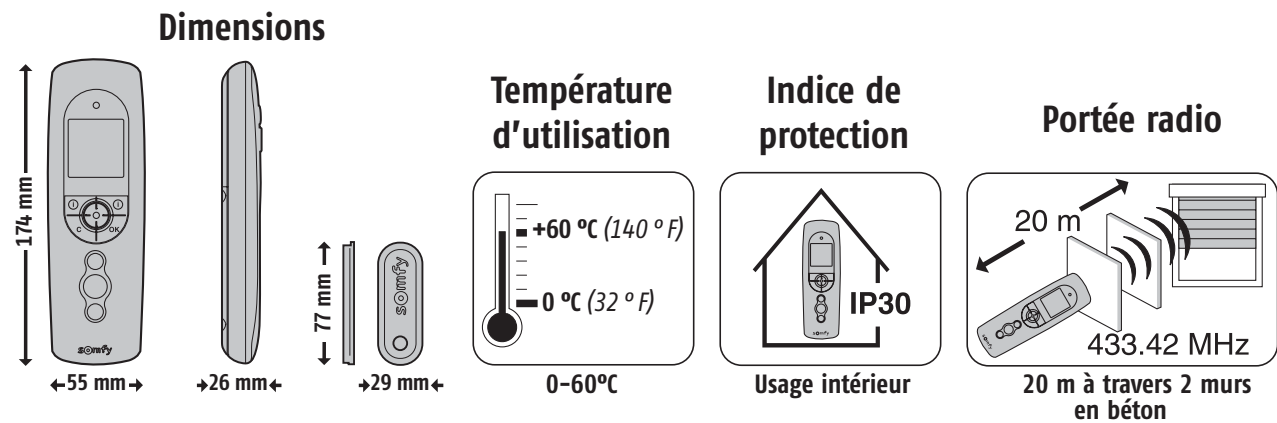

MISE EN SERVICE

Insertion / Changement des Piles

Ouvrir la trappe à piles. Mettre en place 3 piles alcalines neuves de type AAA (LR03) 1,5 V de même provenance et de même date.

Respecter la polarité indiquée sur la télécommande.

Ne pas utiliser de piles rechargeables.

Le niveau bas des piles est signalé sur l'écran par le symbole ().

Tous les paramètres programmés restent mémorisés lors du changement ou en cas de déchargement total des piles.

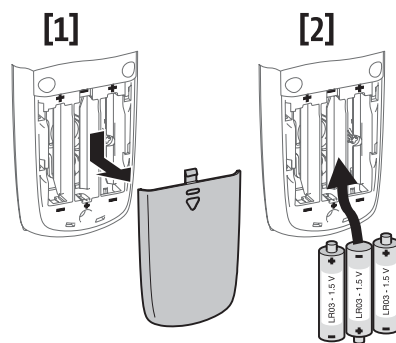

En cas de non utilisation prolongée de la télécommande, il est recommandé d'enlever les piles.

Les piles usagées doivent être recyclées et non jetées dans les poubelles classiques



1ère mise en service

Lors de la première mise en service, Telis Composio RTS invite automatiquement au réglage de la langue et à la création des premiers groupes :

1- Sélectionner la langue à l'aide des touches ( ) et valider avec (**ok**).



2- Commencer la création des groupes (voir chapitre "**Créer un groupe**").

➔ Pour remettre à plus tard la création des groupes, revenir à l'écran principal en appuyant sur (**C**) autant de fois que nécessaire.

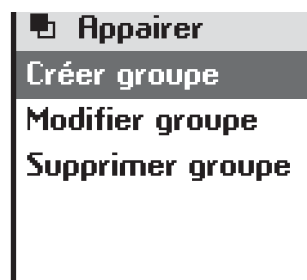

Fixation du support mural

Choix de l'emplacement du support mural

Choisir un endroit accessible et permettant une consultation et un usage aisé.

Fixer le support au mur à l'aide des 2 vis fournies à une hauteur permettant une bonne lecture de l'afficheur.

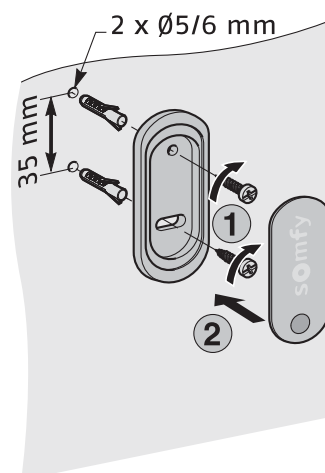

PRISE EN MAIN RAPIDE

FR

Introduction

Telis Composio RTS permet de piloter les ouvertures de la maison en créant des groupes d'ouverture motorisées par zone de la maison. D'un seul geste, tous les produits d'un même groupe descendent, montent ou adoptent leur position favorite simultanément.

Un groupe peut être composé de plusieurs produits... ou d'un seul. C'est vous qui décidez.

Exemples :

Un groupe pour tous les volets roulants du rez-de-chaussée que l'on fermera tous ensemble pour quitter la maison l'esprit tranquille, même pour une courte absence. On pourra nommer ce groupe « **Rez de ch.** »

Un groupe pour tous les volets roulants de la façade Sud que l'on actionnera pour protéger meubles et tapis des rayons du soleil les après-midis d'été.

On pourra nommer ce groupe « **Sud** ».

Un groupe pour l'ensemble des volets roulants de la maison que l'on pourra tous fermer d'un seul geste en allant se coucher.

On pourra nommer ce groupe « **Tous volets** ».

Un groupe pour le seul volet roulant du bureau qui adoptera la position idéale pour éviter les reflets sur l'écran de l'ordinateur.

On pourra nommer ce groupe « **Bureau** ».

Un groupe pour le portail pour ouvrir aux amis qui arrivent.

On pourra nommer ce groupe « **Portail** »

Telis Composio RTS offre la possibilité de créer 20 groupes différents pour s'organiser selon ses besoins.

Chaque groupe peut être nommé et positionné à l'écran à sa guise.

PRISE EN MAIN RAPIDE

Navigation dans la matrice / dans les menus

Les touches (◄) permettent de déplacer le curseur pour sélectionner un groupe ou pour accéder aux menus et sous menus de la Telis Composio RTS.

Appuyer sur (◉) ou sur (ok) pour accéder à l'écran suivant.

(C) permet de revenir à l'écran précédent. Appuyer autant de fois que nécessaire sur (C) pour revenir à l'écran principal.

De manière générale, (◉) permet de sélectionner l'élément sur lequel se trouve le curseur et (ok) de valider une action.

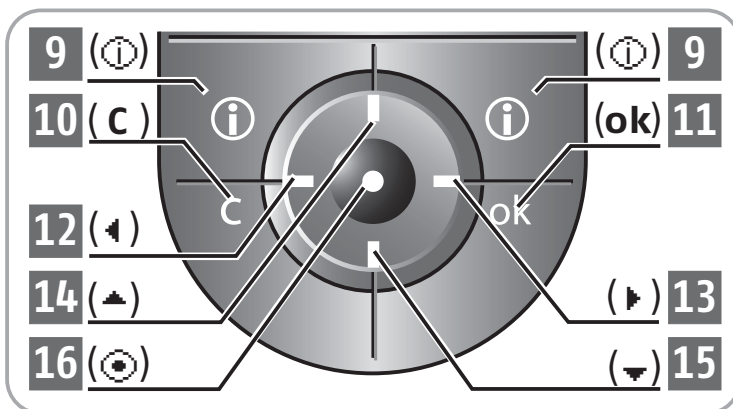

Architecture générale du menu système

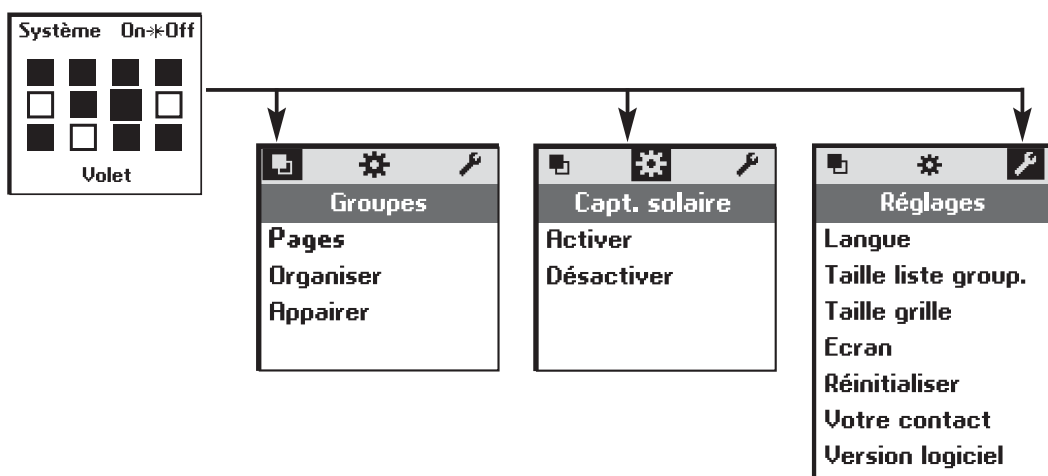

PRISE EN MAIN RAPIDE

FR

Sélectionner un groupe

La sélection d'un groupe peut se faire de 2 manières différentes.

Sélectionner un groupe à partir des noms

En positionnant le curseur sur les noms des groupes au bas de l'écran, les touches (◀ ▶) permettent de faire défiler les noms de groupe jusqu'à trouver le groupe recherché.

Les noms qui apparaissent dans ce champ sont les noms des derniers groupes utilisés. On peut choisir de faire apparaître les 5 derniers groupes utilisés, les 10 derniers groupes utilisés ou tous les groupes. Ce paramètre est modifiable dans le menu « **Système** > **Réglages** > **Taille liste group.** » (voir chapitre "Paramétrages").

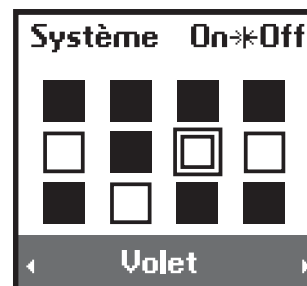

ASTUCE

- Paramétrer cette fonction pour n'afficher que les 5 derniers groupes utilisés permet une recherche rapide sur les groupes les plus souvent actionnés.

Sélectionner un groupe à partir de la matrice

Sélectionner directement dans la matrice le groupe recherché à l'aide des touches (◀ ▶). Les cases noires correspondent à des groupes déjà créés ; les cases blanches correspondent à des emplacements vides.

Le nom du groupe correspondant apparaît au bas de l'écran.

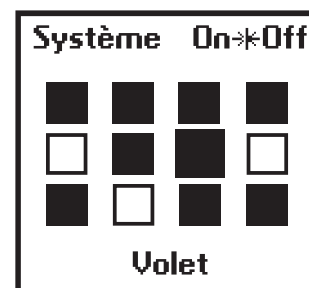

Piloter un groupe

Après avoir sélectionné un groupe, l'ensemble des produits qui le composent peuvent être pilotés simultanément avec les boutons de commande :

Ordre de montée

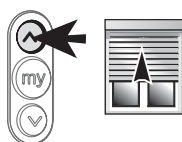

Ordre de descente

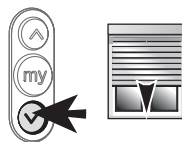

Arrêt d'un groupe en mouvement

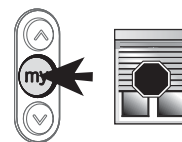

Le pilotage des motorisations de portes de garage et de portails se fait en mode séquentiel avec le bouton (my) : à chaque appui sur le bouton (my), le moteur reçoit successivement les ordres montée / stop / descente / montée / stop.

Les motorisations de portes de garage et de portails ne doivent donc pas être intégrées dans des groupes comportant d'autres types de produits avec un mode de pilotage classique. Un groupe doit être créé pour chaque motorisation de porte de garage ou de portail. Le pilotage des portes de garage et des portails doit impérativement se faire à vue.

PRISE EN MAIN RAPIDE

Position favorite

Une position intermédiaire "position favorite (📍)", autre que la position haute et la position basse, peut être définie pour chacun des types de produits suivants :

Position Favorite	Volets roulants	Stores (de terrasse ou rouleaux)	Stores vénitiens intérieurs ou extérieurs	Portes de garage et les portails	Lumière (avec un récepteur radio adapté)
OUI	●	●	●		●
NON				●	

Exemples :

- Pour le volet roulant d'une chambre, la position favorite peut correspondre à la position en lames ajourées.
- Pour le volet roulant du salon, la position favorite sera celle qui permet de faire de l'ombre jusqu'à un point particulier dans la pièce (écran de télévision, plante verte, tapis...).
- Pour le store de la terrasse, la position qui permet d'avoir de l'ombre sur la baie vitrée.

Utilisation

Lorsque les produits d'un groupe sont à l'arrêt, quelle que soit leur position, l'appui sur le bouton (📍) permet de mettre les produits du groupe sélectionné dans leurs positions favorites respectives.

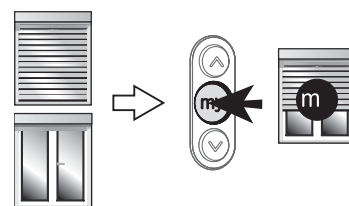

Il est conseillé d'enregistrer, modifier ou supprimer la position favorite individuellement pour chaque produit soit :

- avec la Telis Composio RTS, pour les groupes constitués d'un seul produit.
- avec le point de commande local du produit.

Enregistrement ou modification de la position favorite

Positionner le produit dans la position souhaitée.

Pour enregistrer la position, appuyer (environ 5 sec.) sur le bouton (📍), jusqu'à ce que le produit confirme l'enregistrement de la position favorite par un bref mouvement.

La position favorite est enregistrée.



Suppression de la position favorite

Appuyer sur le bouton (📍) lorsque le produit est à l'arrêt afin qu'il trouve sa position favorite.

Lorsque le produit est dans sa position favorite, appuyer (environ 5 sec.) sur le bouton (📍), jusqu'à ce que le produit confirme l'effacement de la position favorite par un bref mouvement.



Visualiser le mode d'emploi animé et imprimer ces instructions sur le site Internet : www.mysomfy.com

PRISE EN MAIN RAPIDE

FR

Utilisation de la fonction Soliris (⚙)

La fonction Soliris permet d'activer ou de désactiver les capteurs solaires sur un ou sur plusieurs groupes de produits.

Sélectionner « **On** » ou « **Off** » afin d'activer ou de désactiver la fonction Soliris et valider avec (⊕) ou (ok).

Cette fonction est également accessible dans le menu « **Système > Capt. solaire** ».

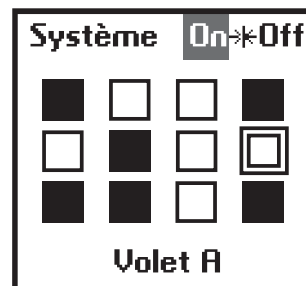

Choisir l'option appropriée :

« **Choisir groupes** » pour sélectionner le ou les groupes dont on veut activer ou désactiver la fonction Soliris. Sélectionner les groupes à prendre en compte avec (⊕). Valider avec (ok).

« **Dernière sélection** » pour activer ou désactiver la fonction Soliris sur le ou les derniers groupes pour lesquels la fonction a été activée ou désactivée. Cette sélection peut être modifiée en ajoutant ou en supprimant des groupes avec (⊕). Valider avec (ok).

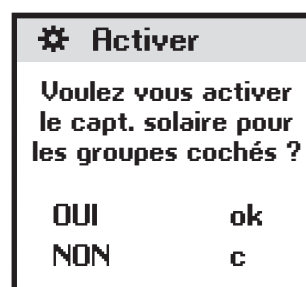
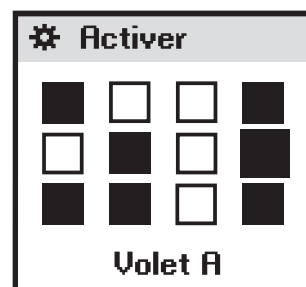
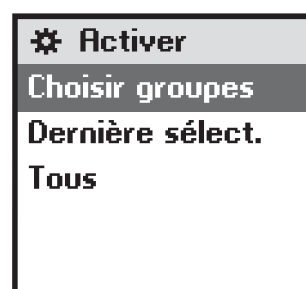

« **Tous** » pour activer ou désactiver la fonction Soliris pour tous les groupes de la Telis Composio RTS. Il est également possible à partir de cette sélection de supprimer des groupes avec (⊕). Valider avec (ok).

Confirmer l'opération avec (ok).
Annuler avec (C).



PERSONNALISATION DE LA MATRICE

Renommer les groupes

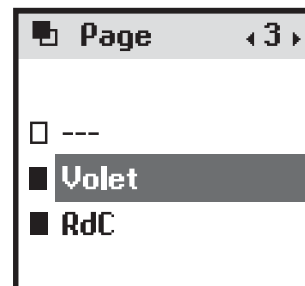

Le menu « **Système > Groupes > Page** » () permet de visualiser les groupes colonne par colonne avec les noms. Sélectionner le groupe souhaité à l'aide des touches () et valider avec () ou (**ok**) pour renommer le groupe.





ASTUCE

- On accède aussi directement au menu « **Système > Groupes > Page** » depuis la matrice avec () ou (**ok**).
- Ce mode de visualisation peut également être utilisé pour piloter les groupes.

Utilisation de l'écran de saisie des noms

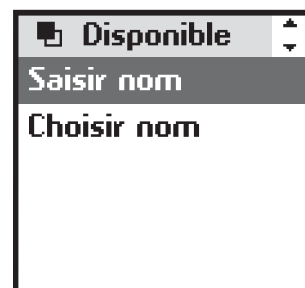
Sélectionner le caractère souhaité avec les touches de navigation () et valider en appuyant sur (). La touche d'annulation (**C**) permet d'effacer un caractère erroné.



Sélectionner « **Xx** » et appuyer sur () pour choisir le type de caractères souhaité : majuscules ou minuscules.



La touche de navigation () permet d'accéder aux lettres avec accents. Une fois la saisie du nom terminée, valider à l'aide de la touche (**ok**)





ASTUCE

- Les touches () permettent de passer d'une ligne de caractères à l'autre plus rapidement.
- La saisie d'un nouveau nom peut se faire soit intégralement « **Saisir nom** » soit à partir d'une liste pré-établie et personnalisable « **Choisir nom** ».

Organiser les groupes dans la matrice

Dans le menu « **Système > Groupes > Organiser** » (), sélectionner le groupe à déplacer avec (). Le groupe ainsi sélectionné est momentanément placé en haut de l'écran.

Choisir un nouvel emplacement à l'aide des touches () et repositionner le groupe à l'endroit voulu avec ().

Si l'endroit de destination est déjà occupé par un autre groupe, ce dernier est à son tour placé en haut de l'écran dans l'attente d'un nouvel emplacement.

Valider les modifications avec (**ok**).

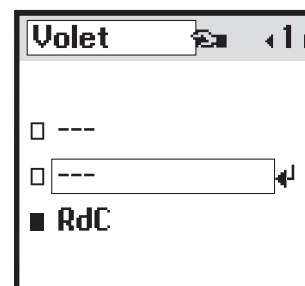

PARAMÉTRAGES

FR

Menu « **Système** > **Réglages** » (🔧).

Langue

7 langues sont disponibles dans la Telis Composio RTS :

Français, Anglais, Allemand, Espagnol, Italien, Portugais, Néerlandais.

Sélectionner la langue avec les touches (← →) et valider la sélection avec (ok).



Derniers groupes utilisés

Le paramètre « **Taille liste group** » permet de choisir de faire apparaître les 5 derniers groupes utilisés, les 10 derniers groupes utilisés ou tous les groupes pour la recherche d'un groupe par nom. Sélectionner l'option choisie avec (⊙) et valider avec (ok).



Taille de la matrice

« **Taille grille** » permet de paramétrer la matrice pour un affichage à 12 groupes (3 lignes x 4 colonnes) ou 20 groupes (4 lignes x 5 colonnes). La Telis Composio RTS est configurée d'origine pour un affichage de la matrice à 12 groupes. Sélectionner l'option choisie avec (⊙) et valider avec (ok).

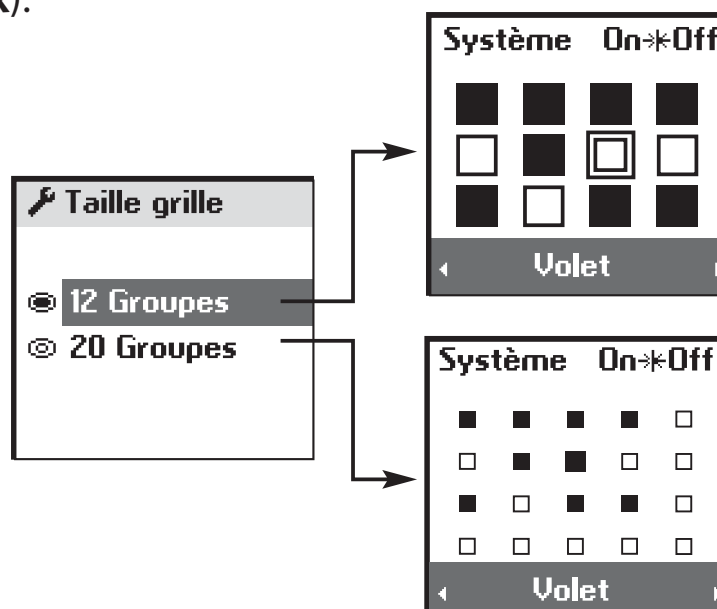

PARAMÉTRAGES

Menu « **Système** > **Réglages** » (🔧).

Écran

L'affichage à l'écran peut être paramétré sans rétro-éclairage ou avec un rétro-éclairage de 5 sec. ou de 15 sec. après le dernier appuie sur une touche.

La Telis Composio RTS est paramétrée d'origine avec un rétro-éclairage de 5 sec.

Sélectionner l'option choisie avec (⊙) et valider avec (ok).



Réinitialisation

La réinitialisation de la Telis Composio RTS permet de retrouver les paramètres d'origine. Tous les groupes créés dans la Telis Composio RTS sont conservés en cas de réinitialisation.

Votre contact

Retrouver ou noter à cet emplacement les coordonnées de l'installateur.



CRÉATION D'UN GROUPE

FR



Il est recommandé que chaque moteur soit programmé préalablement sur sa commande individuelle et de régler les fins de course de chaque moteur avant d'utiliser la Telis Composio RTS. Néanmoins, la Telis Composio RTS peut être utilisée comme toute télécommande RTS pour la mise en service des moteurs (réglage des fins de course...).

Le menu « **Système > Groupes > Appairer** » () permet d'ajouter, de modifier et de supprimer des groupes.

Créer un groupe

Sélectionner « **Créer groupe** » et valider avec () ou (**ok**).

Sélectionner un emplacement disponible pour créer un nouveau groupe (cases blanches) et valider avec () ou (**ok**).

Chaque nouveau groupe peut être nommé soit avec une saisie complète soit à partir d'une liste de noms pré-établie (voir chapitre "Personnalisation de la matrice" pour plus d'informations sur le fonctionnement de l'écran de saisie).

Une fois la saisie du nom terminée, valider avec (**ok**).

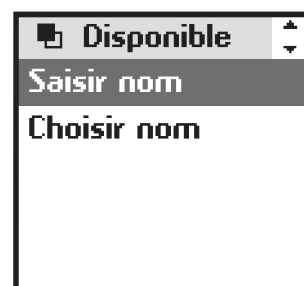
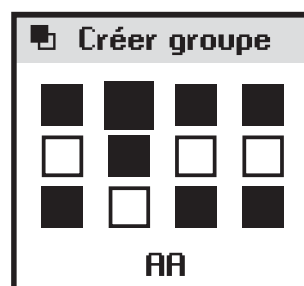
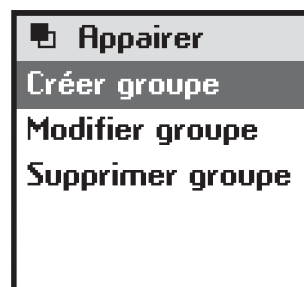

La procédure de programmation du point de commande s'effectue comme suit :

- 1- Appuyer sur le bouton (**Prog.**) de la **commande locale** jusqu'au bref mouvement du produit (clignotement pour un récepteur lumière) : 2 min sont alors disponibles pour réaliser l'étape suivante.

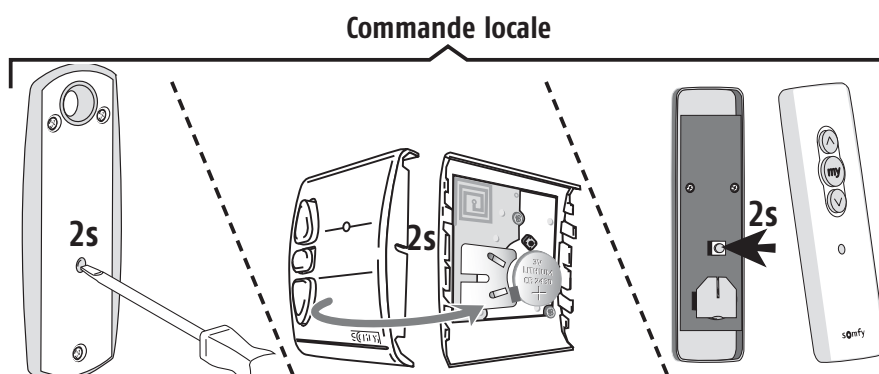
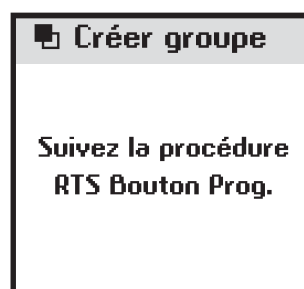

CRÉATION D'UN GROUPE

- 2- Appuyer sur le bouton (**Prog.**) de la Telis Composio RTS pendant 0,5 sec. Le produit correspondant s'active à nouveau (bref mouvement ou clignotement) confirmant la fin de la procédure.

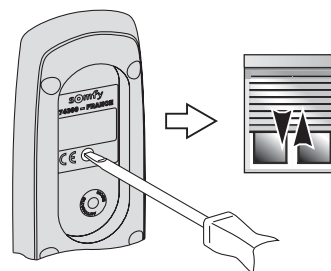

Recommencer les étapes 1 et 2 pour tous les produits à affecter au groupe en cours de création.

- 3- Une fois les étapes 1 et 2 réalisées pour tous les produits à inclure dans le groupe, terminer la procédure en appuyant sur (**ok**).



- 4- Tester la programmation avec les boutons (☀, ☁, ☂). Le produit ou les produits du groupe s'activent si la procédure a réussi sinon recommencer les étapes 1 et 2. Le groupe peut être modifié ou supprimé si besoin.

- 5- Terminer avec (**ok**) pour valider.

La case blanche sélectionnée pour la création du groupe devient noire.

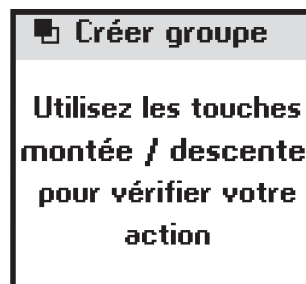

ASTUCE

- Penser à l'utilisation quotidienne des groupes lors de leur constitution. Le mélange de différentes applications au sein d'un même groupe peut en effet s'avérer peu pratique.

Par exemple, dans un groupe comportant à la fois des volets roulants et le store de la terrasse, l'ordre de descente donnera le résultat suivant :

- les volets roulants descendront = volets fermés
- le store de la terrasse descendra = store déployé

MODIFICATION D'UN GROUPE

Modifier un groupe

Pour ajouter ou supprimer un produit d'un groupe, sélectionner « **Système > Groupes > Appairer > Modifier groupe** » et valider avec (⊙) ou (ok).

La modification du groupe s'effectue comme suit :

- 1- Sélectionner dans la matrice le groupe à modifier et valider avec (⊙) ou (ok).
- 2- Appuyer sur le bouton (Prog.) de la commande locale correspondant au produit à ajouter ou à supprimer jusqu'au bref mouvement du produit (clignotement pour un récepteur lumière) : 2 min sont alors disponibles pour réaliser l'étape suivante.

Commande locale

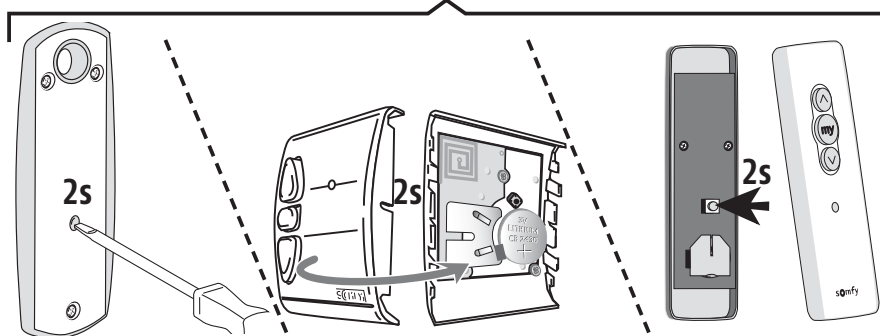

- 3- Appuyer sur le bouton (Prog.) de la Telis Composio RTS pendant 0,5 sec. Le produit correspondant s'active à nouveau (bref mouvement ou clignotement) confirmant la fin de la procédure.

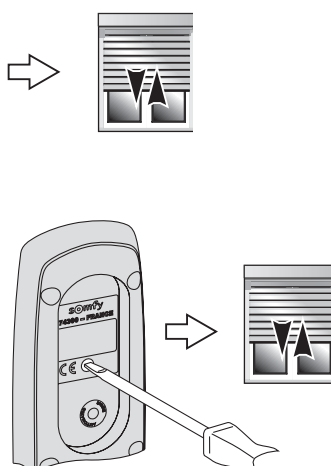

- 4- Terminer la procédure en appuyant sur (ok).



- 5- Tester la programmation avec les boutons (▲, ▼, my). Le produit doit réagir s'il a été ajouté ou ne plus réagir s'il a été supprimé du groupe. Sinon, recommencer les étapes 1 et 2.

- 6- Terminer avec (ok) pour valider.

➔ *Renouveler la procédure depuis le début (menu « **Système > Groupes > Appairer > Modifier groupe** ») autant de fois qu'il y a de modification à apporter.*

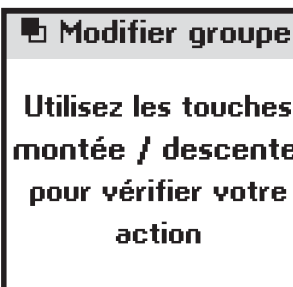
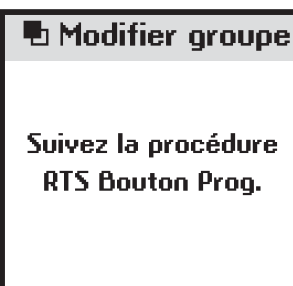

SUPPRESSION UN GROUPE

Supprimer un groupe

Pour supprimer un groupe, sélectionner « **Système > Groupes > Appairer > Supprimer groupe** » et valider avec (⊙) ou (ok).

Supprimer tous les produits du groupe comme suit :



Tous les produits du groupe doivent être supprimés individuellement les uns après les autres.

- 1- Sélectionner dans la matrice le groupe à supprimer avec (⊙) ou (ok).
- 2- Appuyer sur le bouton (**Prog.**) de la commande locale correspondant au produit à supprimer jusqu'au bref mouvement du produit (clignotement pour un récepteur lumière) : 2 min sont alors disponibles pour réaliser l'étape suivante.

Commande locale

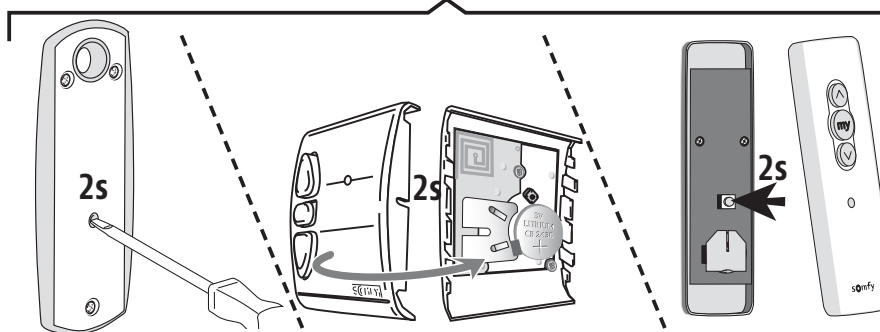

- 3- Appuyer sur le bouton (**Prog.**) de la Telis Composio RTS pendant 0,5 sec. Le produit correspondant s'active à nouveau (bref mouvement ou clignotement) confirmant la fin de la procédure.

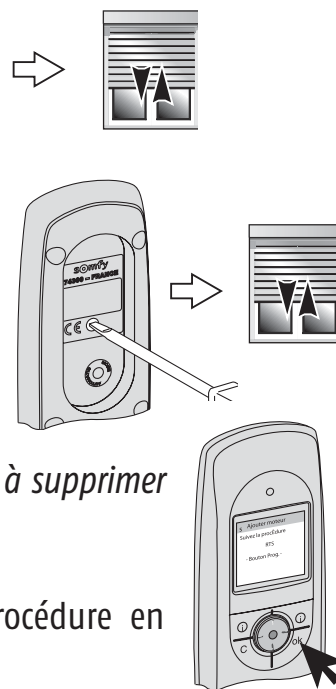

Recommencer le cas échéant les étapes 1 et 2 pour tous les produits à supprimer pour le groupe en cours de modification.

- 4- Supprimer tous les produits groupe avant de terminer la procédure en appuyant sur (ok).

- 5- Tester la programmation avec les boutons (▲, ▼, Ⓜ). Plus aucun produit ne doit réagir. Renouveler les étapes 1 et 2 si besoin et re-tester la programmation jusqu'à que tous les produits du groupe soient effectivement supprimés.

- 6- Terminer avec (ok) pour valider. La case du groupe supprimé redevient blanche.

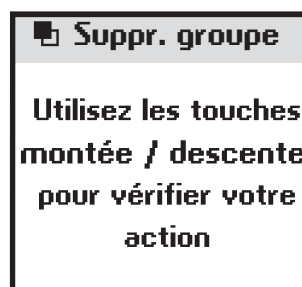
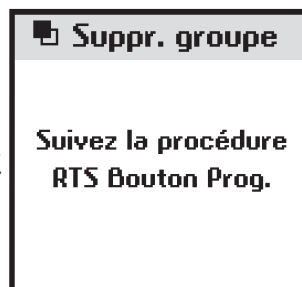

Ne valider avec (ok) que lorsque plus aucun produit ne réagit.

<i>Designation</i>	<i>pages</i>
CONTACT	11
GROUPES	
Exemples	4
Sélectionner un groupe	6
Sélection parmi les derniers groupes utilisés	6, 10
Sélection dans la matrice	6
Piloter un groupe	6
Renommer un groupe	9
Organiser les groupes	9
Taille de la matrice (12 ou 20 groupes)	10
Rétro-éclairage de l'écran	11
Créer un groupe	12, 13
Modifier un groupe	14
Supprimer un groupe	15
LANGUE	3, 10
PILES	3
POSITION FAVORITE	
Exemples	7
Utilisation	7
Enregistrement	7
Modification	7
Suppression	7
Capteurs solaire (fonction Soliris)	8
MENUS (ARCHITECTURE)	5
NAVIGATION	5
SUPPORT MURAL	3

Listes des filiales/Somfy weltweit/Elenco delle filiali/Lijst van filialen

Australia : SOMFY PTY LTD
(61) 2 9638 0744

Austria : SOMFY GesmbH
(43) 662 62 53 08

Belgium : SOMFY BELUX
(32) 2 712 07 70

Brasil : SOMFY BRASIL STDA
(55 11) 6161 6613

Canada : SOMFY ULC
(1) 905 564 6446

Cyprus : SOMFY MIDDLE EAST
(357) 25 34 55 40

Czech Republic : SOMFY Spol s.r.o.
(420) 296 372 486-7

Denmark : SOMFY AB DENMARK
(45) 65325793

Finland : SOMFY AB FINLAND
(358) 957 13 02 30

France : SOMFY FRANCE
(33) 820 374 374

Germany : SOMFY GmbH
(49) 7472 930 0

Greece : SOMFY HELLAS
(30) 210 614 67 68

Hong Kong : SOMFY Co. Ltd
(852) 25236339

Hungary : SOMFY Kft
(36) 1814 5120

India : SOMFY INDIA PVT Ltd
(91) 11 51 65 91 76

Italy : SOMFY ITALIA s.r.l
(39) 024 84 71 84

Japan : SOMFY KK
+81-45-475-0732

Lebanon :
cf. Cyprus – somfy middle east
(961) 1 391 224

Mexico : SOMFY MEXICO SA de CV
(52) 55 5576 3421

Morocco : SOMFY MAROC
(212) 22 95 11 53

Netherlands : SOMFY BV
(31) 23 55 44 900

Norway : SOMFY NORWAY
(47) 67 97 85 05

Poland : SOMFY SP Z.O.O
(48) 22 618 80 56

Portugal :
cf. Spain – SOMFY ESPANA SA
(351) 229 396 840

Russia :
cf. Germany – SOMFY GmbH
(7) 095 781 47 72, (7) 095 360 41 86

Singapore : SOMFY PTE LTD
(65) 638 33 855

Slovaquia :
cf. Czech Republic – SOMFY Spol s.r.o.
(420) 296 372 486-7

South Korea : SOMFY JOO
(82) 2 594 4333

Spain : SOMFY ESPANA SA
(34) 934 800 900

Sweden : SOMFY AB
(46) 40 165900

Switzerland : SOMFY A.G.
(41) 18 38 40 30

Taiwan : SOMFY TAIWAN
(886) 2 8509 8934

Turkey : SOMFY TURKEY
+90 216 651 30 15

UAE : SOMFY GULF
+971 4 88 32 808

United Kingdom : Somfy LTD
(44) 113 391 3030

United States : SOMFY SYSTEMS Inc
(1) 609 395 1300

