



**e.i.m. leblanc**  
Groupe Bosch

# *stellis*

GVS C 28-1HN / GVM C 26-1HN / GVM C 30-1HN

---

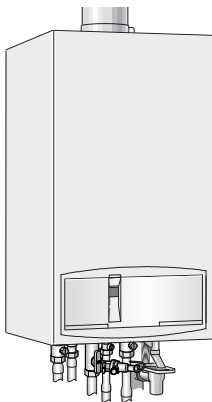

6 720 610 956-00.2D

## Notice d'emploi

## Chaudière gaz à condensation



Modèles et brevets déposés • Réf. : 6 720 610 957 F (03.05) OSW

# Table des matières

---

<b>Mesures de sécurité</b>	<b>3</b>
<b>Explication des symboles</b>	<b>4</b>
<b>1 Aperçu des fonctions</b>	<b>5</b>
<b>2 Mise en service</b>	<b>6</b>
2.1 Avant la mise en marche	6
2.2 Allumer/éteindre l'appareil	8
2.3 Mise en marche du chauffage	9
2.4 Régulation du chauffage (option)	9
2.5 Chaudières chauffage seul avec accumulateur d'eau chaude : régler la température d'eau chaude sanitaire	10
2.6 Chaudière mixte : régler la température d'eau chaude sanitaire	12
2.7 Position été (préparation d'eau chaude uniquement)	13
2.8 Protection contre le gel	14
2.9 Anomalies	15
<b>3 Consignes pour économiser l'énergie</b>	<b>16</b>
<b>4 Généralités</b>	<b>18</b>
<b>5 Notice d'utilisation succincte</b>	<b>19</b>

---

## Mesures de sécurité

### Si l'on perçoit une odeur de gaz :

- ▶ Fermer le robinet de gaz, n° 172 (voir page 5).
- ▶ Ouvrir les fenêtres et les portes.
- ▶ Ne pas actionner les commutateurs électriques ou tout autre objet pouvant provoquer des étincelles.
- ▶ Eteindre toute flamme à proximité.
- ▶ Téléphoner immédiatement, **de l'extérieur** à la compagnie de gaz et à un installateur agréé.

### Si l'on perçoit une odeur de gaz brûlés :

- ▶ Mettre l'appareil hors service.
- ▶ Ouvrir les fenêtres et les portes.
- ▶ Informer immédiatement un installateur agréé.

### Installation, modifications

- ▶ L'installation ainsi que les modifications éventuellement apportées à l'appareil doivent être exclusivement confiées à un installateur agréé.
- ▶ Les gaines, conduits et dispositifs d'évacuation des gaz brûlés ne doivent pas être modifiés.

### Maintenance

- ▶ Nous recommandons vivement de conclure un contrat d'entretien avec un installateur agréé. Il est indispensable de soumettre l'appareil à un service annuel de maintenance.
- ▶ Conformément à la réglementation nationale en vigueur sur la protection contre les émissions polluantes, l'exploitant est responsable de la sécurité et de l'écocompatibilité de l'installation.
- ▶ N'utiliser que des pièces de rechange d'origine !

## Explication des symboles

---

### Matières explosives et facilement inflammables

- ▶ Ne pas stocker ou utiliser des matières inflammables (papier, peintures, diluants, etc.) à proximité immédiate de l'appareil.

### Air de combustion/air ambiant

- ▶ L'air de combustion/air ambiant doit être exempt de substances agressives (comme par exemple les hydrocarbures halogènes qui contiennent des combinaisons chlorées ou fluorées), afin d'éviter la formation de corrosion.

## Explication des symboles



Les indications relatives à la sécurité sont écrites sur un fond gris et précédées d'un triangle de présignalisation.

Les mots suivants indiquent le degré du danger encouru si les indications pour éviter ce risque ne sont pas suivies.

- **Prudence** : risque de légers dommages matériels.
- **Avertissement** : risque de légers dommages corporels ou de gros dommages matériels.



Dans le texte, les **informations** sont précédées du symbole ci-contre. Elle sont délimitées par des lignes horizontales.

Les effets résultants de la mise en application des instructions contenues dans les paragraphes précédents ne risquent pas d'endommager l'appareil ou de mettre en péril l'utilisateur.

# 1 Aperçu des fonctions

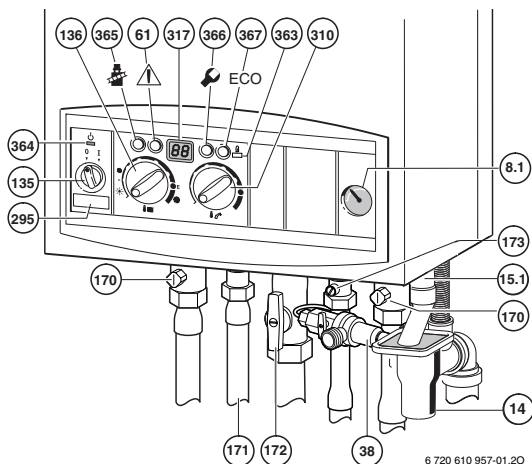

6 720 610 957-01.20

- 8.1** Manomètre
- 14** Siphon à entonnoir
- 15.1** Soupape de sécurité
- 38** Robinet de remplissage/disconnecteur (GVM)
- 61** Bouton de déverrouillage
- 135** Interrupteur principal
- 136** Sélecteur de température de départ chauffage
- 170** Vannes d'isolement départ et retour chauffage
- 171** GVS : Départ d'accumulateur  
GVM : eau chaude sanitaire
- 172** Robinet gaz (ouvert)
- 173** GVS : Retour d'accumulateur,  
GVM : vanne d'arrêt eau froide
- 295** Etiquette d'identification du type d'appareil
- 310** Sélecteur de température d'eau chaude sanitaire
- 317** Affichage numérique
- 363** Lampe-témoin pour mode brûleur
- 364** Lampe-témoin de mise sous tension
- 365** Touche de ramoneur
- 366** Touche de service
- 367** Touche ECO

# 2 Mise en service

## 2.1 Avant la mise en marche

### Vannes d'isolement chauffage (170)

- ▶ Tourner la vis carrée avec la clé jusqu'à ce que l'encoche soit positionnée dans le sens de l'écoulement (voir petit encadré). Si encoche perpendiculaire au sens d'écoulement = robinet fermé.

### Vanne d'arrêt eau froide (173)

- ▶ Tourner la vis avec un tournevis jusqu'à ce que l'encoche soit positionnée dans le sens de l'écoulement. Si encoche perpendiculaire au sens d'écoulement = robinet fermé.

### Ouvrir le robinet de gaz (172)

- ▶ Enfoncer la poignée et tourner vers la gauche jusqu'à la butée (poignée dans le sens d'écoulement = ouvert).

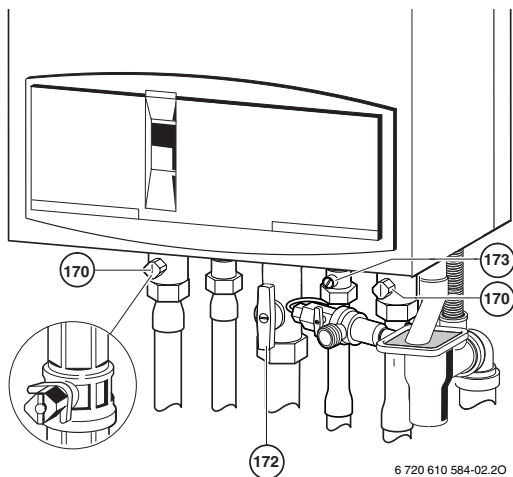

6 720 610 584-02.20

### Contrôler la pression de l'eau du circuit de chauffage



**GVS:** Avant d'effectuer le remplissage, remplir le tuyau avec de l'eau (on évite ainsi toute pénétration d'air dans l'eau du circuit de chauffage).

**GVM:** Le robinet de remplissage se trouve près du disconnecteur (38) entre le retour de chauffage et l'entrée d'eau froide.

- ▶ L'aiguille du manomètre (8.1) doit se situer entre 1 et 2 bars.
- ▶ Si l'aiguille se situe en dessous de 1 bar (installation froide), ajouter de l'eau jusqu'à ce que l'aiguille se positionne entre 1 et 2 bars.
- ▶ Si une valeur de réglage plus élevée était requise, elle vous serait indiquée par votre chauffagiste.
- ▶ Si la température de l'eau du circuit de chauffage est au niveau le plus élevé, ne pas dépasser une **pression max.** de 3 bars (la soupape de sécurité (15) s'ouvre).

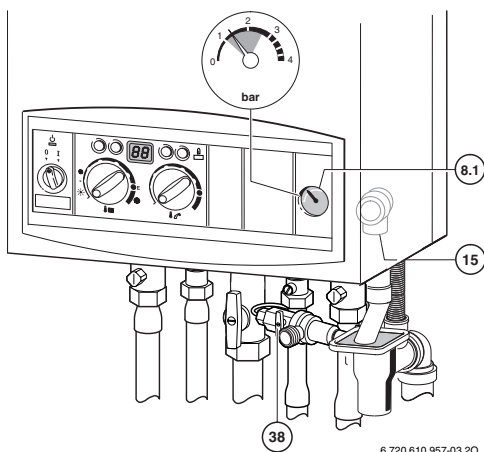

6 720 610 957-03.20

### 2.2 Allumer/éteindre l'appareil

#### Allumer

- ▶ Mettre l'interrupteur principal sur la position **(I)**.  
La lampe témoin verte est alors allumée et l'afficheur indique la température départ momentanée de l'eau de chauffage.

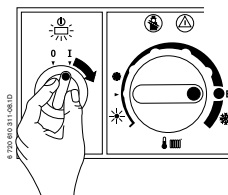

Si l'afficheur indique alternativement **-II-** et la température de départ, le programme de remplissage du siphon est activé.

---



Le programme de remplissage du siphon garantit que ce siphon (d'eau de condensation) reste rempli après l'installation des appareils et après de longues périodes d'arrêt. C'est la raison pour laquelle l'appareil fonctionne 15 minutes à la plus petite puissance thermique.

#### Arrêt

- ▶ Mettre l'interrupteur principal sur la position **(0)**.  
La lampe-témoin s'éteint. La minuterie continue de fonctionner grâce à sa réserve de marche.



## 2.3 Mise en marche du chauffage

- ▶ Tourner le thermostat de température  , afin d'adapter la température de départ momentanée de l'eau de chauffage au type d'installation :
  - Chauffage à basse température : position **E** (env. 75°C)
  - Installation de chauffage pour températures de départ jusqu'à env. 90°C : position 

Lorsque le brûleur est en service, la lampe-témoin **rouge** s'allume.

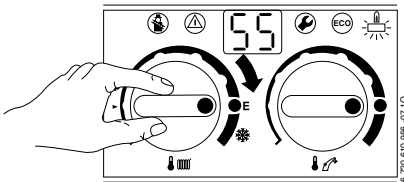

## 2.4 Régulation du chauffage (option)

- ▶ Régler la régulation climatique avec sonde extérieure (TA...) sur la courbe de chauffage correspondante et sélectionner le mode de service.
- ▶ Positionner le thermostat d'ambiance (TR...) sur la température choisie.

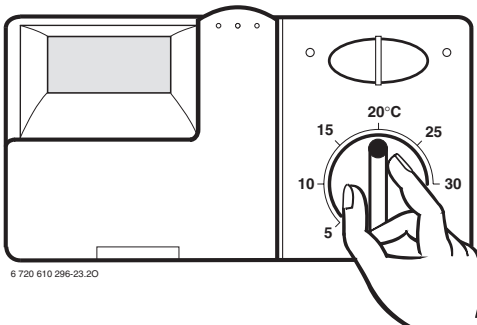



### 2.5 Chaudières chauffage seul avec accumulateur d'eau chaude : régler la température d'eau chaude sanitaire



**Avertissement** : risques de brûlure !

- ▶ En fonctionnement normal, ne pas choisir une température supérieure à 60 °C.
- ▶ Ne sélectionner des températures supérieures jusqu'à 70 °C que brièvement afin de réaliser des désinfections thermiques.

#### Accumulateur sans thermostat intégré (avec sonde CTN)

- ▶ Régler la température d'eau chaude avec la molette  . Lorsque l'accumulateur comprend un thermomètre, la température d'eau chaude est affichée sur l'accumulateur.

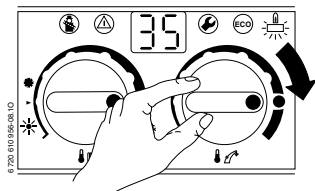

Position du thermostat	Température d'eau chaude
Butée gauche	env. 10°C (protection contre le gel)
●	env. 60°C
Butée droite	env. 70°C

Tab. 1

### Accumulateur avec thermostat intégré

Lorsque l'accumulateur dispose de son propre thermostat, celui de la chaudière  est hors service.

- Régler la température d'eau chaude avec la molette de l'accumulateur.

Lorsque l'accumulateur comprend un thermomètre, la température d'eau chaude est affichée sur l'accumulateur.

### Touche ECO

En appuyant sur la touche , et en la maintenant enfoncée jusqu'à ce qu'elle s'allume, il est possible de choisir entre le mode **confort** et le mode **ECO**.

#### **Mode confort - la touche n'est pas allumée (réglage d'origine)**

Ce mode donne priorité à la production d'eau chaude sanitaire. L'accumulateur d'eau chaude est d'abord chauffé à la température programmée. Puis l'appareil revient au mode de chauffage.

#### **Mode ECO - la touche est allumée**

Service alterné de charge de l'accumulateur et de chauffage par tranches successives de 12 minutes.

### 2.6 Chaudière mixte : régler la température d'eau chaude sanitaire

#### Température d'eau chaude

Sur les chaudières mixtes, la température de l'eau chaude peut être réglée avec le thermostat  entre 40°C et 60°C environ.

La température réglée n'est pas indiquée sur l'afficheur.

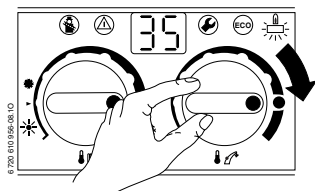

Position du thermostat	Température d'eau chaude
Butée gauche	env. 40°C
●	env. 55°C
Butée droite	env. 60°C

Tab. 2

#### Touche ECO

En appuyant sur la touche , et en la maintenant enfoncée jusqu'à ce qu'elle s'allume, il est possible de choisir entre le mode **confort** et le mode **ECO**.

#### Mode confort - la touche n'est pas allumée (réglage d'origine)

Dans l'appareil, l'eau chaude est constamment maintenue à la température programmée. En puisant de l'eau chaude, le délai d'attente est donc très court. L'appareil peut par conséquent s'enclencher même lorsqu'il n'y a pas de puisage.



### Mode ECO - la touche est allumée

Dans l'appareil, l'eau chaude **n'est pas constamment** maintenue à la température programmée. La préparation d'eau chaude reste prioritaire.

- **avec message de demande**  
En ouvrant brièvement et en refermant le robinet d'eau chaude, l'eau de l'échangeur de chaleur chauffe jusqu'à atteindre la température programmée.
- **sans message de demande**  
Un réchauffement n'est réalisé qu'au moment de puisage. Avec ce réglage, le temps nécessaire pour obtenir de l'eau chaude est plus long.

Le message de demande permet une économie maximale de gaz et d'eau.

### 2.7 Position été ☀ (préparation d'eau chaude uniquement)

- ▶ Noter la position du thermostat  de la chaudière.
- ▶ Tourner le thermostat  complètement à gauche ☀.  
La pompe de chauffage, et par cela le chauffage, est arrêtée. La préparation d'eau chaude ainsi que l'alimentation électrique du thermostat et de l'horloge de programmation ne sont pas coupées.





**Avertissement :** Risque de gel pour l'installation de chauffage.  
En service été, seulement protection contre le gel pour la chaudière.

Pour plus d'informations, consulter les instructions d'utilisation du thermostat.

### 2.8 Protection contre le gel

Pour le circuit de chauffage :

- ▶ Laisser le chauffage allumé. Positionner le thermostat  en minimum sur  (voir figure).



- ▶ Lorsque le chauffage est déclenché: Mélanger l'eau de chauffage avec le produit antigel FSK (Schilling Chemie) ou avec du Glythermin N (BASF), dans une proportion de 20 % à 50 % (protection contre le gel seulement pour le circuit de chauffage).

Pour un ballon :

- ▶ Tourner le thermostat   complètement à gauche (10°C).

## 2.9 Anomalies

Des anomalies peuvent survenir en cours de service.

L'afficheur indique une anomalie et la touche  peut clignoter.

Lorsque la touche  clignote :

- ▶ Appuyer sur la touche  et la maintenir appuyée jusqu'à l'apparition de - - sur l'afficheur.  
L'appareil se remet en service et l'afficheur indique à nouveau la température de départ.

Lorsque la touche  ne clignote pas :

- ▶ Arrêter l'appareil et le remettre en marche.  
L'appareil se remet en service et l'afficheur indique à nouveau la température de départ.

S'il n'est pas possible de remédier à la perturbation :

- ▶ Contacter un installateur agréé ou le service après-vente.

### 3 Consignes pour économiser l'énergie

#### **Economiser le gaz**

La chaudière a été construite de façon à assurer une consommation de gaz réduite, des émissions polluantes faibles et un confort optimal. L'alimentation du brûleur en gaz est réglée suivant la température ambiante désirée de l'appartement. La chaudière règle automatiquement la flamme du brûleur lorsque l'on varie la demande de température ambiante. Cette modulation de puissance assure un lissage des variations de température et permet une répartition homogène de la température dans les pièces de l'appartement. L'appareil peut fonctionner pendant un temps prolongé sans consommer plus de gaz qu'un appareil qui est soumis à des cycles marche-arrêt en permanence.

#### **Régulation du chauffage**

Le fonctionnement de la chaudière exige un thermostat d'ambiance ou une régulation climatique avec sonde extérieure.

#### **Installation de chauffage équipée d'un thermostat d'ambiance**

La température de la pièce où est installé le thermostat d'ambiance détermine la température des autres pièces. Le régulateur de température de la chaudière doit être réglé sur la température de service maximale. La position **E** permet l'obtention de la température chauffage maximale de 75 °C. Il est possible de régler la température ambiante de façon individuelle dans chaque pièce (à l'exception de la pièce dans laquelle est installé le thermostat) par l'intermédiaire des robinets thermostatiques sur les radiateurs.



### Installation de chauffage équipée d'une régulation climatique

Cette régulation détecte la température extérieure pour faire varier la température de départ chauffage suivant la courbe de chauffage prédéterminée. Le régulateur de température de la chaudière doit être réglé sur la température de service maximale. La position **E** du régulateur de température permet l'obtention d'une température de départ maximale de 75°C.

### Abaissement de la température pendant la nuit

Une réduction importante de la consommation de gaz est possible si l'on baisse la température ambiante pendant la nuit ou même pendant la journée. Une baisse de température de 1K correspond à une économie d'environ 5 %. Cependant, il n'est pas conseillé de laisser la température ambiante descendre en dessous de +15°C. Pour plus d'informations concernant le réglage, consulter les instructions d'utilisation des régulateurs de température.

### Eau chaude

Un réglage à une plus basse température permet une économie d'énergie importante.

Chaudière mixte :

En mode Eco, le **message de demande** créé par l'ouverture suivi de la fermeture du robinet d'eau chaude permet une économie maximale de gaz et d'eau.

A présent, vous connaissez la manière économique de vous chauffer avec une chaudière gaz à condensation **e.i.m. leblanc**. Si vous avez encore des questions, adressez-vous à votre installateur ou écrivez-nous.

# 4 Généralités

### Nettoyage de la calandre

Nettoyer la calandre avec un chiffon humide. Ne jamais utiliser de produits de nettoyage agressifs ou caustiques.

### Caractéristiques techniques de l'appareil

Lorsque vous faites appel au service après-vente de votre installateur, il est fort utile d'indiquer certaines caractéristiques de votre appareil.

Les caractéristiques sont indiquées sur la plaque signalétique de l'appareil ou sur l'autocollant voir page 5, n° 295.

Désignation de l'appareil à gaz à condensation  
(par ex. GVM C 26-1HN)

.....

Date de fabrication (FD).....

Date de mise en service :.....

Nom de l'installateur :.....

## 5 Notice d'utilisation succincte

### Allumer

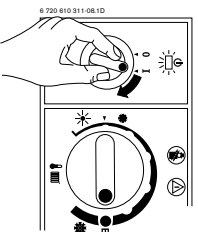

### Mise en marche du chauffage

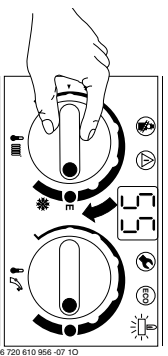

### Régulation du chauffage (option)

Positionner le thermostat  
d'ambiance sur la température

choisie, ou régler la régulation climatique sur la courbe de chauffage correspondante et sélectionner le mode de service.

### Température d'eau chaude

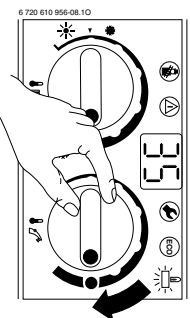

Touche « **ECO** » allumée – Mode de service économique.

Touche « **ECO** » éteinte – Mode de service confort.

**Position été (eau chaude uniquement) avec un thermostat d'ambiance**

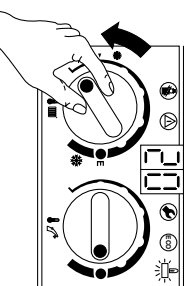

### Anomalies

voir page 15.

### Arrêt

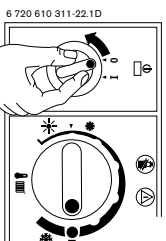



**e.l.m. leblanc**

Groupe Bosch

Centre Services Clients

 **N° Indigo 0 820 00 6000**



e.l.m. leblanc siège social • 124-126, rue de Stalingrad • F-93711 Drancy Cedex

Site internet : [www.elmleblanc.fr](http://www.elmleblanc.fr)

**La passion du service et du confort**