



**Saunier Duval**

**Manual de Usuario  
Manuale di Istruzione  
Notice d'Utilisation  
Owner's Manual  
Manual de Instruções**

## **MURALES**

**SDH 12-025NW**

**SDH 12-035NW**

**SDH 12-050NW**

**SDH-12-025 MCNHWI**

**SDH-12-035 MCNHWI**

**2009**

ESP

ITA

FRA

ENG

POR

# 1- ÍNDICE

<b>1- Índice</b> .....	<b>2</b>
<b>2- Advertencias</b> .....	<b>3</b>
<b>3- Límites de funcionamiento</b> .....	<b>4</b>
<b>4- Recomendaciones</b> .....	<b>5</b>
4.1- Para una adecuada utilización.....	5
<b>5- Características</b> .....	<b>5</b>
<b>6- Mando a distancia</b> .....	<b>6</b>
6.1- Mando a distancia A.....	6
6.2- Mando a distancia B.....	7
<b>7- Indicadores de la unidad</b> .....	<b>9</b>
<b>8- Indicadores del visor del mando a distancia</b> .....	<b>10</b>
8.1- Indicadores del visor del mando a distancia.....	10
8.2- Funcionamiento automático.....	14
8.3- Funcionamiento en refrigeración / Calefacción / “Sólo ventilador”.....	14
8.4- Funcionamiento de la deshumidificación.....	15
8.5- Funcionamiento del temporizador.....	16
8.6- Ejemplo para el ajuste del temporizador.....	17
8.7- Ajustes combinados del temporizador.....	18
<b>9- Quick Start</b> .....	<b>20</b>
9.1- Introduzca las pilas del mando a distancia.....	20
9.2- Sustitución de las pilas del mando a distancia.....	20
<b>10- Mantenimiento</b> .....	<b>21</b>
10.1- Limpieza de los filtros del aire.....	21
10.2- Limpieza de la unidad interior.....	21
10.3- Limpieza de la unidad exterior.....	21
10.4- Cuidados generales.....	21
<b>11- Detección de averías</b> .....	<b>22</b>

## 2- ADVERTENCIAS

**Lea atentamente la siguiente información para un manejo correcto del equipo de aire acondicionado. A continuación, se enumeran diversos tipos de advertencias de seguridad y consejos:**

Estos aparatos deben ser instalados y utilizados conforme a los Reglamentos y Normativas para instalaciones frigoríficas, eléctricas y mecánicas vigentes para la localización donde vayan a ser instalados.

Saunier Duval, en su política de continua mejora de sus productos, se reserva el derecho de modificar las especificaciones sin previo aviso.

Saunier Duval no puede prever todas las posibles circunstancias que puedan suponer un riesgo potencial.

Estos equipos han sido diseñados y fabricados para la climatización mediante el acondicionamiento de aire; su aplicación en otros cometidos domésticos o industriales será de exclusiva responsabilidad de quien así lo proyecte, instale o utilice.

Previamente a las intervenciones en el aparato, instalación, puesta en servicio, utilización y mantenimiento, el personal encargado de estas operaciones deberá conocer todas las instrucciones y recomendaciones que figuran en el manual de instalación del aparato.

En caso de que se detecten fenómenos anómalos (p. ej. olor a humo), desconecte de inmediato la alimentación eléctrica y póngase en contacto con el distribuidor para proceder adecuadamente.

Si se sigue utilizando el equipo de aire acondicionado en estas condiciones anómalas, éste puede deteriorarse y provocar un cortocircuito o un incendio.

No introduzca los dedos u objetos en las entradas y salidas de aire, así como en las lamas del aparato, mientras el equipo de aire se encuentre en funcionamiento, puesto que la alta velocidad del ventilador puede causar lesiones.

Llame al técnico especialista para tomar las medidas preventivas en la fuga de gas refrigerante. La fuga de refrigerante en ciertas cantidades puede causar la pérdida de oxígeno.

Si el equipo de aire acondicionado es instalado en una habitación pequeña, asegúrese de que se tomen las medidas necesarias para prevenir cualquier síntoma de falta de oxígeno en caso de fuga de refrigerante.

En caso de que el equipo se retire y se reinstale posteriormente, debe comprobarse de nuevo que la instalación es correcta. En caso contrario se podrían generar fugas de agua, fugas de refrigerante, cortocircuitos o incluso incendios.

No desmontar la salida de la unidad exterior. La exposición del ventilador resulta muy peligrosa.

Conviene revisar periódicamente la base de la unidad exterior para detectar posibles deterioros, si una base dañada no se repara, puede desprenderse y causar accidentes.

No colocar ningún cuerpo sobre la unidad exterior.

No manipular el equipo con la manos mojadas o húmedas ya que existe riesgo de electrocución.

Utilizar únicamente los fusibles adecuados para cada modelo. No usar alambre u otro material para sustituir al fusible, de lo contrario podrían producirse fallos o incendios.

No situar ninguna fuente de calor con llama en el flujo de aire del equipo, no utilizar sprays ni otros gases inflamables cerca del equipo de aire porque pueden provocar un incendio.

Está prohibido instalar el equipo de aire en las proximidades de una fuente de calor, de materiales combustibles o corrosivos o de una boca de toma de aire de un edificio adyacente.

Desconectar la alimentación eléctrica para limpiar el equipo, esto evitará el riesgo de cortocircuitos o lesiones.

No limpiar el equipo con agua.

Conectar el cable de tierra a la línea adecuada (no a las tuberías de gas, agua, al neutro o a la línea telefónica). La puesta a tierra incorrecta puede ocasionar riesgos eléctricos.

Conectar el tubo de condensados correctamente para asegurar una evacuación eficiente. Una conexión incorrecta del tubo puede provocar la fuga de agua.

Instale diferenciales con el fin de evitar posibles cortocircuitos.

No conectar el equipo mientras se usan insecticidas o pesticidas. Los químicos tóxicos podrían depositarse en

## 2- ADVERTENCIAS

el equipo de aire y afectar a personas alérgicas a sustancias químicas.

Evitar la exposición prolongada al aire de refrigeración, así como una temperatura extrema en la habitación. Puede suponer un peligro para la salud.

No exponer directamente al flujo de aire a animales y plantas ya que podrían sufrir daños.

El personal encargado de la recepción del equipo, deberá realizar un control visual para verificar los daños que haya podido sufrir el aparato durante el transporte.

La instalación frigorífica debe hacerse con tuberías específicas para refrigeración (¡ATENCIÓN! Nunca fontanería).

Saunier Duval, para que sus productos mantengan los parámetros de funcionamiento óptimos, recomienda una revisión periódica de mantenimiento, realizada siempre por personal cualificado. Este servicio puede ser cubierto por el SAT Oficial Saunier Duval quien, en función de sus necesidades, le propondrá un contrato a su medida.

Este equipo contiene refrigerante R-410A. No descargar el R-410A a la atmósfera: El R-410A es un gas fluorado de efecto invernadero, contemplado en el Protocolo de Kyoto, con un potencial de calentamiento global (GWP) = 1975

Antes de retirar el equipo, deberá recuperarse el fluido refrigerante contenido en el mismo de forma adecuada para su posterior reciclaje, transformación o destrucción.

El personal encargado de las tareas de mantenimiento relacionadas con la manipulación del fluido refrigerante deberá poseer la certificación pertinente, expedida por las autoridades locales.



Su producto ha sido marcado con este símbolo. Esto significa que, al final de su vida útil, no debe mezclarse con el resto de residuos domésticos no clasificados, y que su eliminación debe realizarse de acuerdo con la normativa local y nacional pertinente, de forma correcta y respetuosa con el medio ambiente.

Esto significa que el usuario tiene la obligación de poner el producto al final de su vida útil en manos del gestor de residuos autorizado por las autoridades locales, para su transporte a una planta de tratamiento adecuada. En caso de que la retirada del producto sea debida a su sustitución por un producto nuevo para uso análogo, puede entregar el producto retirado al distribuidor del nuevo aparato para que realice dicha gestión.

Contacte con las autoridades locales para obtener más información.

## 3- LÍMITES DE FUNCIONAMIENTO

Este acondicionador de aire ha sido diseñado para las siguientes temperaturas. Manténgalo en funcionamiento dentro de estos márgenes.

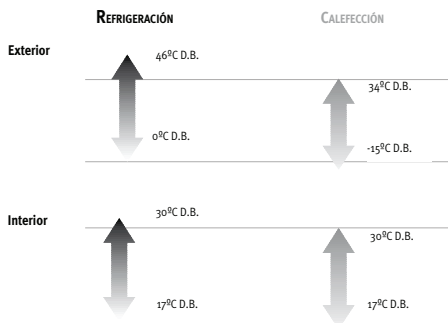

## 4- RECOMENDACIONES

### 4.1- PARA UNA ADECUADA UTILIZACIÓN

- **Configurar la temperatura interior adecuada.**  
Ni un excesivo calor, ni un excesivo frío son beneficiosos para su salud. Seleccione la temperatura que le haga sentirse más cómodo.No exponerse al caudal de aire directamente durante periodos de tiempo prolongados.
- **Mantener firmemente cerradas puertas y ventanas.**  
Ahorrá energía y ganará confort.
- **La ventilación del local debe ser la adecuada a lo exigido por la normativa vigente.**  
Emplee para ello un sistema específico de ventilación.

#### Condiciones interiores de diseño

Estación	Temperatura operativa °C	Velocidad media del aire m/s	Humedad relativa %
Verano	23 a 25	0,18 a 0,24	40 a 60
Invierno	20 a 23	0,15 a 0,20	40 a 60

- **Ajustar correctamente la dirección del caudal de aire.**  
Configurar normalmente el caudal de aire en dirección ascendente en la modalidad de refrigeración y en dirección descendente en la modalidad de calefacción para obtener así una temperatura ambiente uniforme.
- **Limpiar los filtros de aire regularmente.**  
Unos filtros sucios disminuyen la eficacia, generan ruidos molestos y suponen un derroche de energía.
- **No bloquear ni cubrir las aberturas de entrada y salida del aire.**

## 5- CARACTERÍSTICAS

- **Saunier Duval le agradece la adquisición de su equipo. Este producto posee, entre otras, las siguientes características:**
  - Reducidos niveles sonoros tanto en la unidad interior como en la exterior.
  - Fácil acceso al interior y a la electrónica.
  - Mando programable con pantalla digital.
  - Control de condensación y evaporación modulante del ventilador de la unidad exterior.
  - Compresor scroll.
  - Entradas y salidas de aire orientables a 90°.
  - Tomas de aire de renovación en las unidades interiores.
  - Cuadros eléctricos desmontables en las unidades exteriores.



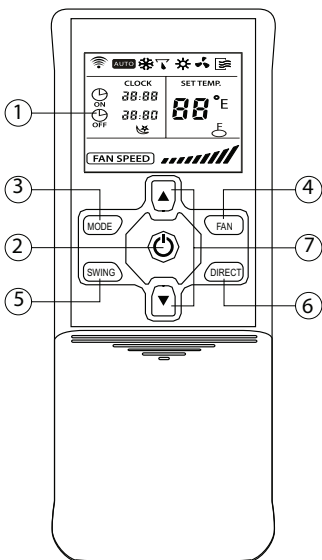

## 6- MANDO A DISTANCIA

### 6.1- MANDO A DISTANCIA A

La tapa deslizante del mando a distancia se encuentra cerrada en esta ilustración



*Las baterías retiradas de los mandos deben ser depositadas en recipientes para reciclaje.*

1 <b>DISPLAY</b>	Muestra los ajustes, los temporizadores y las funciones seleccionadas.
2 	Botón ON/OFF. Se utiliza para activar (ON) y desactivar (OFF) la unidad.
3 <b>MODE</b>	Se usa para seleccionar el modo de funcionamiento. Se pueden seleccionar las siguientes opciones en la secuencia indicada: AUTO -> COOL -> DRY -> HEAT -> FAN <-
4 <b>FAN</b>	Se usa para fijar la velocidad del ventilador. Se pueden seleccionar las siguientes cuatro opciones en la secuencia indicada: AUTO -> LOW -> MED -> HIGH <-
5 <b>SWING</b>	Activa y desactiva el movimiento de oscilación de la unidad de oscilación.
6 <b>DIRECT</b>	Botón de DIRECCIÓN. Se usa para cambiar el ángulo de la unidad de oscilación. Cada vez que se pulsa el botón, el ángulo de la unidad de oscilación varía 6°. Si la unidad de oscilación se detuviera en una posición en la que pudiera quedar afectado el efecto de refrigeración y calentamiento del equipo de aire acondicionado, cambiaría automáticamente el ángulo. Mientras se pulsa este botón, no se muestra ningún símbolo en la pantalla.
7  	Botones TEMP/TIME. Utilice el botón  para aumentar el ajuste de la temperatura interior o para fijar el TIMER en el sentido de las agujas del reloj. Utilice el botón  para reducir el ajuste de la temperatura interior o para fijar el TIMER en el sentido contrario al de las agujas del reloj.

## 6- MANDO A DISTANCIA

### 6.2-MANDO A DISTANCIA B

La tapa deslizante del mando a distancia se encuentra abierta en esta ilustración

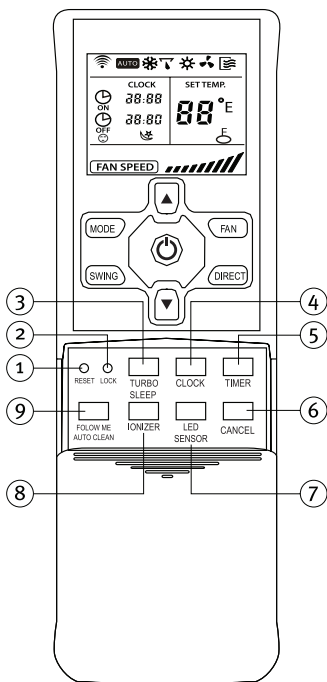

<b>1 RESET</b>	Utilícelo para cancelar los ajustes actuales y para volver a los ajustes iniciales.
<b>2 LOCK</b>	Se usa para bloquear los ajustes actuales. En modo LOCK, el mando a distancia no permite el funcionamiento de ningún botón excepto el del botón LOCK. Para cancelar el modo LOCK, pulse de nuevo este botón.
<b>3 TURBO SLEEP</b>	<p><b>TURBO:</b> Pulse el botón durante menos de 2 segundos para activar el modo TURBO. En el modo TURBO, el ventilador funciona a muy alta velocidad. Este modo es el que alcanza en menor tiempo la temperatura de ajuste. Para desconectar el modo TURBO, pulse de nuevo el botón TURBO/SLEEP durante menos de 2 segundos.</p> <p><b>SLEEP:</b> Pulse el botón durante más de 2 segundos para cambiar al modo de funcionamiento de ahorro de energía. Para cancelar el modo SLEEP, pulse de nuevo este botón durante más de 2 segundos. El modo SLEEP sólo se puede seleccionar en los modos de funcionamiento COOL, HEAT y AUTO. El modo SLEEP adapta automáticamente la temperatura más agradable para usted.</p> <p><b>NOTA</b> Si se presiona alguno de los botones MODE, FAN u ON/OFF, el modo SLEEP se desactiva automáticamente.</p>

## 6- MANDO A DISTANCIA

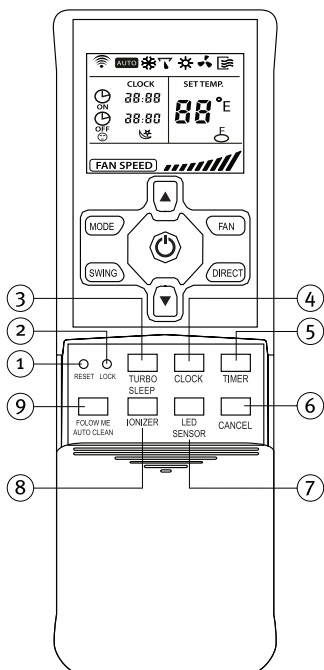

<b>4 CLOCK</b>	Botón CLOCK. Se usa para fijar la hora actual.
<b>5 TIMER</b>	Se usa para fijar la hora de arranque (operación de puesta en ON) y para fijar la hora de parada (operación de puesta en OFF) para el modo TIMER.
<b>6 CANCEL</b>	Se usa para cancelar los ajustes de TIMER ON/OFF.
<b>7 LED SENSOR</b>	LED SENSOR: Pulse el botón durante menos de 2 segundos para activar la función LED SENSOR. El visor de la unidad interior se desconecta. Para volver a conectar el visor, pulse de nuevo el botón LED SENSOR durante menos de 2 segundos.
<b>8 IONIZER</b>	Se usa para activar el ionizador de la unidad interior. El ionizador genera abundantes aniones para limpiar el aire. Para desactivar el ionizador pulse de nuevo este botón.



## 6- MANDO A DISTANCIA

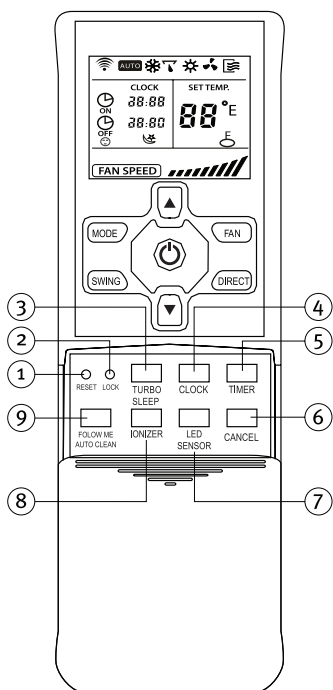

### 9 FOLLOW ME AUTOCLEAN

**FOLLOW ME:** Pulse el botón durante menos de 2 segundos para activar la función FOLLOW ME. Si esta función está activada, el visor del mando a distancia muestra la temperatura existente en la posición del mando a distancia. El mando a distancia envía esta información a la unidad interior cada 3 minutos, posibilitando el mantenimiento constante de la temperatura en la posición del mando a distancia. Para desactivar la función FOLLOW ME, pulse de nuevo el botón FOLLOW ME/AUTOCLEAN durante menos de 2 segundos.

**AUTOCLEAN:** Pulse el botón durante más de 2 segundos para activar el modo AUTOCLEAN. En el modo de funcionamiento AUTOCLEAN, el equipo limpia y seca automáticamente el evaporador y lo mantiene preparado para el siguiente uso.

#### NOTA

La función FOLLOW ME no está disponible en los modos de funcionamiento DRY ni FAN. La función FOLLOW ME también se cancela si se cambia el modo de funcionamiento o si se apaga el equipo.

## 7- INDICADORES DE LA UNIDAD

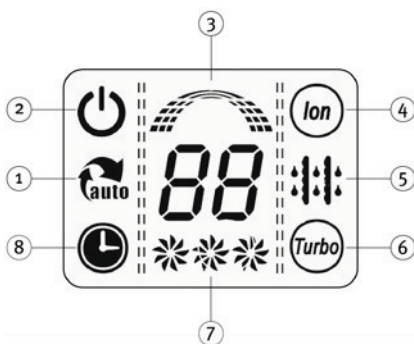

- 1 Auto
- 2 On/Off
- 3 Frequency
- 4 Ionizer
- 5 Defrosting
- 6 Turbo
- 7 Fan Speed
- 8 Timer

## 8- INDICADORES DEL VISOR DEL MANDO A DISTANCIA

### 8.1- INDICADORES DEL VISOR DEL MANDO A DISTANCIA

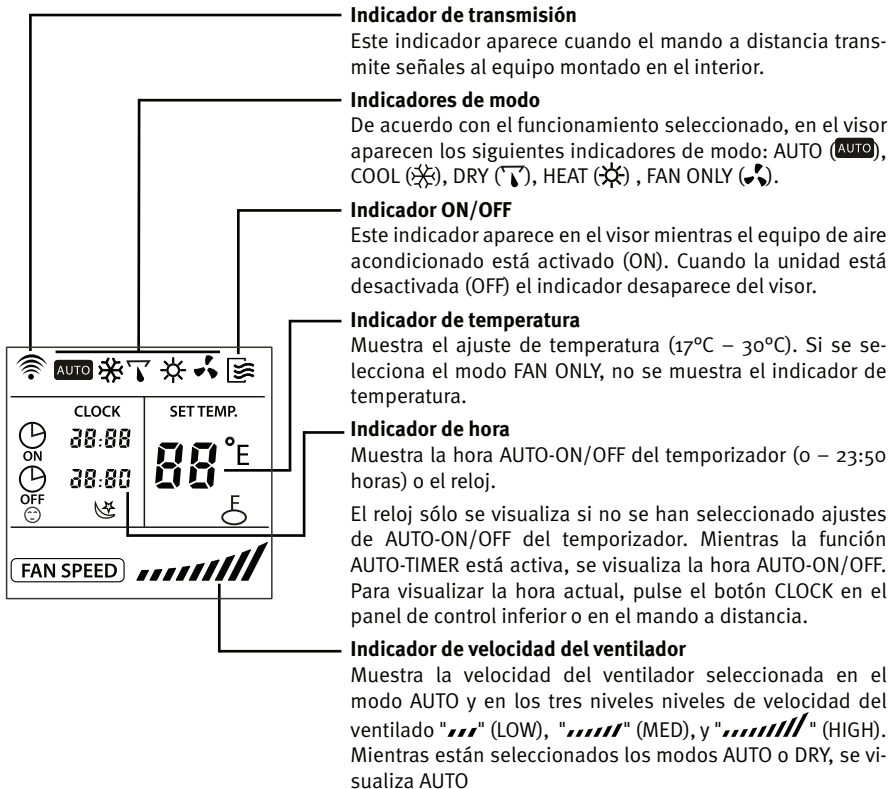

ESP

## 8- INDICADORES DEL VISOR DEL MANDO A DISTANCIA

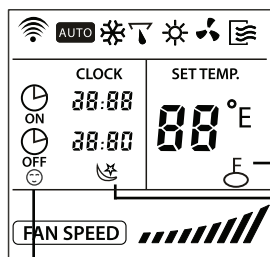

### Indicador LOCK

Este indicador se muestra mientras la función LOCK está seleccionada. Después de cancelar la función LOCK pulsando el botón LOCK de nuevo, este indicador desaparece del visor.

### Indicador SLEEP

Este indicador se muestra mientras la función SLEEP se encuentra seleccionada. Después de cancelar la función SLEEP pulsando de nuevo el botón TURBO/SLEEP durante más de 2 segundos, este indicador desaparece del visor.

### Indicador FOLLOW ME

Este indicador se muestra mientras la función FOLLOW ME está activada. Después de cancelar la función FOLLOW ME pulsando el botón FOLLOW ME/AUTO CLEAN durante menos de 2 segundos, este indicador desaparece del visor.

### NOTA

La ilustración anterior en la que aparecen todos los indicadores a la vez se incluye sólo con fines informativos.

ESP

## 8- INDICADORES DEL VISOR DEL MANDO A DISTANCIA

### PUESTA EN HORA DEL RELOJ

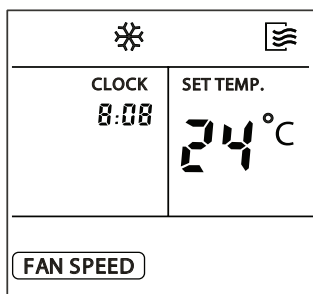

Antes poner en marcha el equipo de aire acondicionado, ponga en hora el reloj en el mando a distancia de acuerdo con las siguientes instrucciones. El indicador de hora del visor del mando a distancia mostrará la hora esté o no encendido el equipo de aire acondicionado.

### PUESTA EN HORA INICIAL DEL RELOJ

Tras insertar las pilas en el control remoto, el indicador de tiempo mostrará "12:00". Pulse el botón CLOCK durante tres segundos y comenzará a parpadear.

En ese momento use los botones **TEMP/TIME** ▲ ▼ para fijar la hora actual

- ▲ Aumento
- ▼ Disminución

- Cada vez que se pulsa y se suelta, transcurrido un momento, uno de estos botones, el indicador de hora aumenta o disminuye un minuto, dependiendo de qué botón se haya pulsado. El indicador de hora cambia a la velocidad con la que se pulsa el botón de forma repetida.
- Mientras uno de estos botones se pulsa y se mantiene presionado, el indicador de hora aumenta o disminuye en intervalos de 10 minutos, dependiendo de qué botón se haya pulsado.

## 8- INDICADORES DEL VISOR DEL MANDO A DISTANCIA

### BOTÓN CLOCK



CLOCK

CLOCK

8:08

- Una vez que el indicador de hora ha llegado a la hora deseada, pulse el botón CLOCK o suelte el botón ▲ ó ▼ y espere durante 5 segundos.
- El indicador de hora deja de parpadear y el reloj empieza a funcionar.

### REAJUSTE DEL RELOJ



CLOCK

- Pulse el botón CLOCK en el mando a distancia durante aproximadamente 3 segundos. Los dos puntos del indicador de hora empiezan a parpadear.
- Para cambiar la hora actual, siga las instrucciones anteriormente indicadas en la sección "Puesta en hora inicial del reloj" y "Botón CLOCK".

### NOTA

- Se debe completar la puesta en hora del reloj antes de iniciar la función AUTO-TIMER. Si se ajusta la hora después de que se haya efectuado un ajuste del temporizador AUTO-ON/OFF, el mando a distancia enviará al equipo montado en el interior los ajustes del temporizador fijados.
- La precisión del reloj es de 15 segundos al día.

### ADVERTENCIA

- La electricidad estática u otras incidencias que provoquen tensiones extremadamente elevadas pueden dar lugar a la inicialización del reloj en el mando a distancia ("0:00" parpadeante). Si el reloj se inicializa, ponga en hora el reloj antes de que el equipo empiece a funcionar.

ESP

## 8- INDICADORES DEL VISOR DEL MANDO A DISTANCIA

### 8.2- FUNCIONAMIENTO AUTOMÁTICO

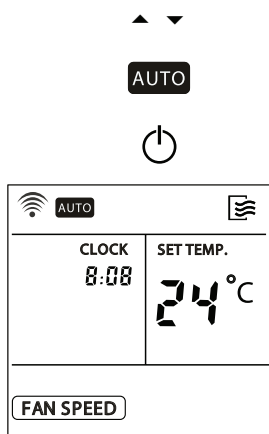

MODE



En el modo AUTO el sistema seleccionará automáticamente refrigeración, calefacción (si dispone de ella) o funcionamiento "sólo ventilador", dependiendo del ajuste de temperatura en el mando a distancia y de la temperatura interior actual.

Una vez que se selecciona el modo AUTO, las condiciones de funcionamiento se guardan en una memoria interior del microordenador de la unidad.

Si el acondicionador de aire se conecta (ON) de nuevo pulsando simplemente el botón ON/OFF en el mando a distancia, el equipo funcionará con las mismas condiciones que antes.

#### ARRANQUE

Asegúrese de que la unidad está enchufada y que hay alimentación eléctrica.

El indicador de funcionamiento del panel de indicación del equipo montado en el interior empieza a parpadear.

1. Pulse el botón MODE hasta seleccionar el modo AUTO.
2. Use el botón TEMP/TIME para seleccionar la temperatura deseada. En general, la temperatura seleccionada está entre los valores de 21°C y 28°C.
3. Si el equipo está desactivado (OFF), pulse el botón ON/OFF para poner en marcha el equipo de aire acondicionado.

#### PARADA

1. Pulse el botón ON/OFF de nuevo para detener el funcionamiento del equipo de aire acondicionado.

Si con el modo AUTO no se obtienen las condiciones de confort deseadas, éstas se pueden seleccionar manualmente.

En el modo AUTO no es necesario fijar ninguna velocidad del ventilador. La velocidad del ventilador se controla automáticamente.

## 8- INDICADORES DEL VISOR DEL MANDO A DISTANCIA

### 8.3- FUNCIONAMIENTO EN REFRIGERACIÓN / CALEFACCIÓN / "SÓLO VENTILADOR"

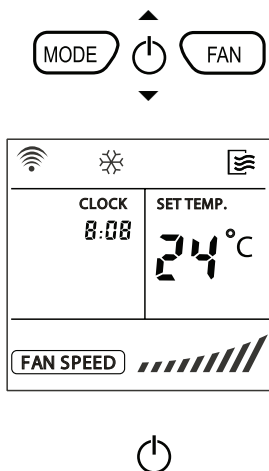

#### ARRANQUE

Asegúrese de que el equipo está enchufado y hay alimentación eléctrica.

El indicador de funcionamiento del panel de indicación del equipo montado en el interior empieza a parpadear.

1. Pulse el botón MODE hasta seleccionar el modo COOL, HEAT o FAN ONLY
2. Use el botón TEMP/TIME para seleccionar la temperatura deseada. La temperatura más confortable está entre los calores de 21°C y 28°C.
3. Pulse el botón FAN SPEED para seleccionar el modo AUTO, LOW, MED o HIGH de la velocidad del ventilador.
4. Si el indicador ON/OFF del visor está en OFF, pulse el botón ON/OFF para poner en marcha el equipo de aire acondicionado.

#### PARADA

1. Pulse el botón ON/OFF de nuevo para detener el funcionamiento del equipo de aire acondicionado.

En modo FAN ONLY no se controla la temperatura. Por consiguiente ejecute sólo los pasos 1, 3, y 4 anteriores si desea seleccionar el modo FAN ONLY.

### 8.4- FUNCIONAMIENTO DE LA DESHUMIDIFICACIÓN

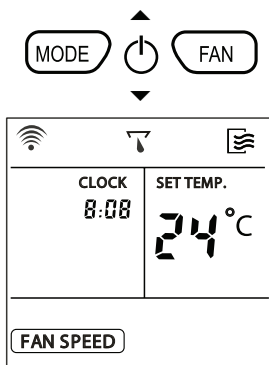

#### ARRANQUE

Asegúrese de que el equipo está enchufado y hay alimentación eléctrica.

El indicador de funcionamiento del panel de indicación del equipo montado en el interior empieza a parpadear.

1. Pulse el botón MODE hasta seleccionar el modo DRY.
2. Use el botón TEMP/TIME para seleccionar la temperatura deseada.
3. Si el indicador ON/OFF del visor está en OFF, pulse el botón ON/OFF para poner en marcha el equipo de aire acondicionado.

#### PARADA

1. Pulse el botón ON/OFF de nuevo para detener el equipo de aire acondicionado.

#### NOTA

En modo AUTO y DRY no se puede ajustar la velocidad del ventilador.

## 8- INDICADORES DEL VISOR DEL MANDO A DISTANCIA

### 8.5- FUNCIONAMIENTO DEL TEMPORIZADOR



#### BOTÓN TIMER

1. Pulse el botón TIMER según lo requerido.

Se visualizan los ajustes actuales del temporizador y comienzan a parpadear. A la izquierda se visualiza el indicador de TIMER ON o TIMER OFF.

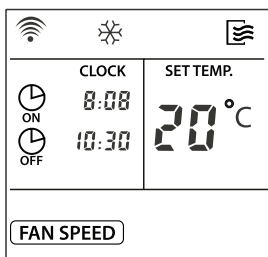

#### BOTONES TEMP/TIME

2. Se usan para fijar la hora deseada.

- ▲ Aumento
- ▼ Disminución

Cada vez que se pulsa y se suelta de nuevo uno de estos botones, el indicador de hora aumenta o disminuye 10 minutos, dependiendo de qué botón se haya pulsado. El indicador de hora cambia a la velocidad con la que se pulsa el botón.

3. Tras la finalización de los ajustes del temporizador TIMER ON y TIMER OFF, asegúrese de que está activado el indicador del temporizador en el panel de indicación del equipo montado en el interior.

#### CANCELAR

- Para cancelar los ajustes del temporizador, pulse el botón CANCEL.

#### CAMBIAR

- Para modificar los ajustes del temporizador, ejecute los pasos del 1 al 3 anteriormente indicados.

#### ADVERTENCIA

- En el funcionamiento del temporizador, el mando a distancia transmite automáticamente señales del temporizador al equipo montado en el interior con los ajustes de hora fijados. Por consiguiente, mantenga el mando a distancia en un lugar desde el que sus señales puedan llegar adecuadamente al receptor del equipo.
- Con el mando a distancia puede preseleccionar un periodo máximo de funcionamiento del temporizador de 24 horas..



## 8- INDICADORES DEL VISOR DEL MANDO A DISTANCIA

### 8.6- EJEMPLO PARA EL AJUSTE DEL TEMPORIZADOR



ON

6:00

#### TIMER ON

Utilice esta característica si desea poner en marcha automáticamente el equipo de aire acondicionado a una hora determinada, por ejemplo, antes de regresar a su casa.

#### NOTA

Después de pulsar uno de los botones TEMP/TIME ▲ ▼, la hora se registra en 0,5 segundos. Por ello es necesario continuar pulsando el botón o los botones hasta que se llegue a la hora deseada. En caso contrario es preciso repetir los pasos anteriores para el ajuste del temporizador.

Para poner en funcionamiento el equipo de aire acondicionado a las 6:00 a.m.

1. Pulse el botón TIMER. Se visualizan el indicador TIMER ON y el ajuste horario y comienzan a parpadear. Si el ajuste horario inicial es 6:00, la función TIMER ON se activa automáticamente después de 3 segundos.
2. Utilice los botones TEMP/TIME del mando a distancia para fijar en el visor la hora de ajuste para TIMER ON a las 6:00.
3. 0,5 segundos después de soltar el botón TEMP/TIME, el indicador TIMER ON deja de parpadear y se activa esta función del temporizador.



OFF

23:00

#### TIMER OFF

Utilice esta característica si desea detener automáticamente el equipo de aire acondicionado a una hora determinada, por ejemplo, después de irse a dormir.

Para detener el equipo de aire acondicionado a las 23:00 p.m.

1. Pulse el botón TIMER. Se visualizan el indicador TIMER OFF y el ajuste horario y comienzan a parpadear. Si el ajuste horario es 23:00, la función TIMER OFF se activa automáticamente después de 3 segundos.
2. Utilice los botones TEMP/TIME del mando a distancia para fijar en el visor la hora de ajuste para TIMER OFF a las 23:00.
3. 0,5 segundos después de soltar el botón TEMP/TIME, el indicador TIMER OFF deja de parpadear y se activa esta función del temporizador.



ESP

## 8- INDICADORES DEL VISOR DEL MANDO A DISTANCIA

### 8.7- AJUSTES COMBINADOS DEL TEMPORIZADOR



6:00

23:00

#### TIMER OFF → TIMER ON

(ON → parar → arrancar)

Utilice esta característica si desea detener y volver a poner en marcha automáticamente el equipo de aire acondicionado a horas determinadas en el reloj. Por ejemplo, parar el equipo después de irse a dormir y volver a ponerlo en marcha por la mañana temprano.

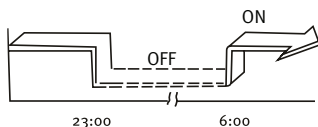

#### EJEMPLO

Suponiendo que son las 20:00 horas y desea parar el equipo de aire acondicionado a las 23:00 y volver a ponerlo en marcha la mañana siguiente a las 6:00.

1. Pulse el botón TIMER y active el indicador TIMER OFF parpadeante y el ajuste horario en el visor.
2. Utilice los botones TEMP/TIME del mando a distancia para fijar la hora de ajuste para TIMER OFF a las 23:00.
3. Pulse el botón TIMER de nuevo para visualizar el indicador TIMER ON.
4. Utilice los botones TEMP/TIME del mando a distancia para fijar la hora de ajuste para TIMER ON a las 06:00.
5. 0,5 segundos después de soltar el botón TEMP/TIME, el indicador TIMER OFF deja de parpadear y se activa esta función del temporizador.



## 8- INDICADORES DEL VISOR DEL MANDO A DISTANCIA



6:00

8:00

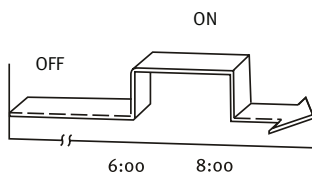

TIMER



TIMER



### TIMER ON → TIMER OFF

(OFF → inicio → cancelación)

Utilice esta característica si desea poner en marcha y detener automáticamente el equipo de aire acondicionado en horas determinadas. Por ejemplo, encender el equipo de aire acondicionado temprano por la mañana y pararlo después de salir de su casa.

### EJEMPLO

Suponiendo que desea poner en marcha el equipo de aire acondicionado a las 6:00 y detenerlo a las 8:00.

1. Pulse el botón TIMER y active el indicador TIMER ON parpadeante y el ajuste de la hora en el visor.
2. Utilice los botones TEMP/TIME del mando a distancia para fijar la hora de ajuste para TIMER ON a las 06:00.
3. Pulse el botón TIMER de nuevo para visualizar el indicador TIMER OFF.
4. Utilice los botones TEMP/TIME del mando a distancia para fijar la hora de ajuste para TIMER OFF a las 8:00.
5. 0,5 segundos después de soltar el botón TEMP/TIME, el indicador TIMER OFF deja de parpadear y se activa esta función del temporizador.

### NOTA

Se activará antes el ajuste del temporizador (TIMER ON o TIMER OFF) que aparece antes en la secuencia a partir de la hora actual del reloj.

## 9- QUICK START

### 9.1- INTRODUZCA LAS PILAS DEL MANDO A DISTANCIA

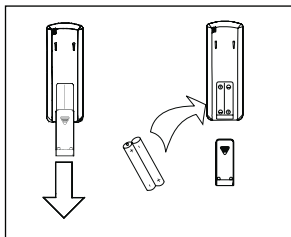

- Se requieren dos pilas secas alcalinas (R03/LR03 x 2) para el mando a distancia.
- Presione la marca en forma de flecha de la tapa del compartimento de las pilas situado en la parte posterior del mando a distancia y deslice la tapa en la dirección de la flecha.
- Introduzca las dos pilas y asegúrese de que los contactos + y - están en la posición adecuada.
- Vuelva a colocar la tapa deslizándola hacia arriba hasta que escuche el “clic” que indica que ha encajado correctamente.

#### NOTA

- Asegúrese de que sólo se utilicen pilas nuevas. Si no va a utilizar el equipo durante un largo período de tiempo, extraiga las pilas.

### 9.2- SUSTITUCIÓN DE LAS PILAS DEL MANDO A DISTANCIA

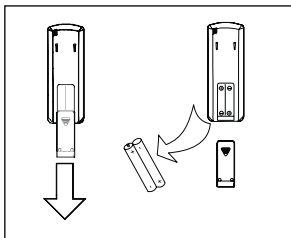

- Si el visor del mando a distancia no funciona, es preciso sustituir las pilas del mando a distancia.
- Se requieren dos pilas secas alcalinas (R03/LR03 x 2) para el mando a distancia.
- Deslice y abra la tapa del compartimento de las pilas situado en la parte trasera del mando a distancia según la dirección de la flecha.
- Introduzca dos pilas y asegúrese de que los contactos + y - están en las posiciones correctas.
- Vuelva a colocar la tapa deslizándola hacia arriba hasta que escuche el “clic” que indica que ha encajado correctamente.
- Después de sustituir las pilas, ponga en hora el reloj del mando a distancia.

#### NOTA

- Asegúrese de que sólo se utilicen pilas nuevas.
- Si se han sacado las pilas del mando a distancia, no se deben tratar como residuos domésticos y se deben desechar de acuerdo con la normativa local.

## 10- MANTENIMIENTO

**Antes de proceder a la limpieza de la unidad, asegúrese de desconectar tanto la unidad como el interruptor magnetotérmico.**

### 10.1- LIMPIEZA DE LOS FILTROS DE AIRE

- El filtro del aire elimina el polvo que absorbe del local la unidad interior. Si el filtro está obstruido la eficacia de la unidad disminuirá, la batería de la unidad interior se congelará posiblemente y el compresor sufrirá daños. Conviene limpiar el filtro del aire regularmente para evitar que esto suceda.
- Retirar los filtros de aire y utilizar una aspiradora para eliminar el polvo o la suciedad presente en los filtros, o limpiarlos con agua fría.
- Después de la limpieza, asegurarse de que los filtros estén completamente secos antes de volver a colocarlos en la unidad.
- No acople sistemas de perfumes, anti-olores, etc. en los filtros ni en el retorno del aire interior, esto puede dañar y ensuciar la batería evaporadora. En caso necesario, instale dichos sistemas en la salida de la máquina y que actúen únicamente cuando el ventilador esté funcionando.

### 10.2- LIMPIEZA DE LA UNIDAD INTERIOR

- Frotar con un paño seco la parte exterior de la unidad. Eliminar ocasionalmente el polvo de la superficie de entrada. No limpiar con agua ninguna de las piezas eléctricas. No utilizar bencina, ni disolventes, ni abrillantadores en la limpieza.

### 10.3- LIMPIEZA DE LA UNIDAD EXTERIOR

- Frotar con un paño seco la parte exterior de la unidad. Eliminar ocasionalmente el polvo de la superficie de entrada. No limpiar con agua ninguna de las piezas eléctricas. Comprobar y limpiar periódicamente la batería del condensador con un cepillo suave, cuando la unidad esté emplazada en un ambiente polvoriento (Recuerde que esto debe ser realizado siempre con el equipo desconectado).

### 10.4- CUIDADOS GENERALES

- Si no tiene previsto utilizar la unidad durante unos días: Poner en funcionamiento el ventilador durante tres o cuatro horas para secar el interior de la unidad; detener la unidad y desconectar el interruptor magnetotérmico; limpiar los filtros del aire; y retirar las pilas del mando a distancia.
- Antes de volver a poner la unidad en marcha realice las siguientes comprobaciones: que estén instalados los filtros de aire, que la salida y la entrada de aire no estén bloqueadas, que el mando a distancia tenga pilas, que el interruptor diferencial esté conectado.
- Comprobar ocasionalmente la base de la unidad exterior. Si la base está dañada o deteriorada, la unidad puede caerse y provocar daños físicos y materiales.
- Aconsejamos contrate con su instalador de confianza o con el Servicio Técnico Oficial de Saunier Duval un servicio de mantenimiento preventivo, esto ayudará a alargar la vida y mejorará el rendimiento del equipo.

## 11- DETECCIÓN DE AVERÍAS

Detallamos una serie de problemas y causas posibles, si con estas soluciones no queda resuelto el problema, póngase en contacto con su instalador de confianza o llame al Servicio de Asistencia Técnica Saunier Duval más próximo.

SÍNTOMAS	POSIBLES CAUSAS	REMEDIOS
<b>El sistema no funciona en absoluto (No arranca la ventilación)</b>	<ul style="list-style-type: none"> <li>● Corte de suministro eléctrico.</li> <li>● Corte por disyuntor o fusible.</li> <li>● Tensión de línea muy baja.</li> <li>● El selector está posicionado en “o” (parada).</li> <li>● El termostato está ajustado demasiado alto (refrigeración) o demasiado bajo (calefacción).</li> <li>● El fusible puede haberse fundido.</li> <li>● Las pilas del mando a distancia pueden haberse agotado.</li> <li>● La hora de funcionamiento no se corresponde con la temporización ajustada.</li> </ul>	<ul style="list-style-type: none"> <li>● Restablecer la alimentación.</li> <li>● Consultar al servicio post-venta.</li> <li>● Consultar con su electricista.</li> <li>● Posicionar el selector en “I” (marcha).</li> <li>● Ajustar la temperatura más alta o más baja.</li> <li>● Sustituya el fusible.</li> <li>● Sustituya las pilas.</li> <li>● Espere o cancele la configuración del temporizador.</li> </ul>
<b>Refrigeración o calefacción insuficiente</b>	<ul style="list-style-type: none"> <li>● Filtro de aire sucio u obstruido.</li> <li>● Presencia de una fuente de calor o de mucha gente en la sala.</li> <li>● Puertas y/o ventanas abiertas.</li> <li>● Presencia de un obstáculo delante de la entrada o de la salida de aire.</li> <li>● El termostato está ajustado demasiado alto (refrigeración) o demasiado bajo (calefacción).</li> <li>● El generador de agua fría o de agua caliente de la instalación funciona mal o no funciona.</li> <li>● La entrada o salida de aire de la unidad interior o exterior están obstruidas.</li> <li>● Puede que la temperatura ambiente aún no haya alcanzado el nivel designado.</li> </ul>	<ul style="list-style-type: none"> <li>● Limpiar el filtro de aire.</li> <li>● Si es posible, eliminar la fuente de calor.</li> <li>● Cerrarlas para evitar que entre aire exterior.</li> <li>● Retirar el obstáculo para proporcionar una buena circulación del aire.</li> <li>● Ajustar la temperatura más alta o más baja.</li> <li>● Comprobar el funcionamiento del generador (consultar con el servicio post-venta).</li> <li>● Retire los objetos que provoquen la obstrucción.</li> <li>● Espere unos instantes.</li> </ul>
<b>Refrigeración o calefacción excesiva o inexistente (para las instalaciones que pueden funcionar en las modalidades de refrigeración)</b>	<ul style="list-style-type: none"> <li>● El modo de funcionamiento (Calor o Frío) del termostato no está adaptado).</li> <li>● El generador de agua fría o de agua caliente de la instalación funciona mal.</li> </ul>	<ul style="list-style-type: none"> <li>● Comprobar la selección del modo de funcionamiento.</li> <li>● Comprobar el funcionamiento del generador (consultar el servicio post-venta).</li> </ul>

## 11- DETECCIÓN DE AVERÍAS

SÍNTOMAS	POSIBLES CAUSAS	REMEDIOS
<b>Refrigeración o calefacción excesiva o inexistente (para las instalaciones que pueden funcionar en las modalidades de refrigeración)</b>	<ul style="list-style-type: none"><li>● La entrada o salida de aire de la unidad interior o exterior están obstruídas.</li><li>● Se ha activado la protección del compresor de tres minutos.</li><li>● Durante el funcionamiento en modo DRY el aire no fluye.</li><li>● Durante el funcionamiento en modo HEAT el aire no fluye.</li></ul>	<ul style="list-style-type: none"><li>● Retire los objetos que provoquen la obstrucción.</li><li>● Espere ese tiempo y volverá a funcionar.</li><li>● En ciertos periodos, en modo DRY, el aire no fluye para evitar una excesiva refrigeración.</li><li>● En modo HEAT el aire no fluye hasta que está lo suficientemente caliente, evitando así la salida de un caudal de aire frío. La velocidad del caudal de aire puede, por la misma razón no ser variable.</li></ul>

### **España:**

Saunier Duval Clima S.A.  
Polígono Ugaldeguren 3 · Parcela 22  
48170 Zamudio (Bizkaia)  
Tel: +34 94 489 62 00  
Fax: +34 94 489 62 53  
www.saunierduval.es  
info@saunierduval.es

### **Italia:**

Vaillant Saunier Duval Italia S.p.A.  
Via Benigno Crespi 70 20159 Milano  
Tel. 02.60.74.901  
Fax 02.69.71.25.59  
www.saunierduval.it  
webmaster@saunierduval.it

### **Bélgica:**

BULEX  
Chaussée de Mons 1425 Bergensesteenweg  
Bruxelles 1070 Brussel  
Belgique - België  
T: +003225551313  
F: +003325551314  
www.bulex.com  
info@bulex.com

### **Francia:**

Saunier Duval Eau Chaude Chauffage  
"Le technipole" 8, avenue Pablo Picasso  
94132 Fontenay-sous-Bois - Cedex - France  
Tel: +33 1 49 74 11 11  
Fax: +33 1 48 76 89 32  
www.saunierduval.com  
info-group@saunierduval.fr

### **Portugal:**

Saunier Duval Adratérmica, Lda.  
Rua das Lages, 515  
Zona Industrial S. Caetano  
4405-231 Canelas VNG  
Tel: +227129477/78  
Fax: +227116674  
Portugal  
www.saunierduval-adratermica.pt





**Saunier Duval**

**Manuale di Istruzione**

## **UNITÀ A PARETE**

**SDH 12-025NW**

**SDH 12-035NW**

**SDH 12-050NW**

**SDH-12-025 MCNHWI**

**SDH-12-035 MCNHWI**

**2009**

# 1- INDICE

<b>1- Indice</b> .....	<b>2</b>
<b>2- Avvertenze</b> .....	<b>3</b>
<b>3- Limiti d'esercizio</b> .....	<b>4</b>
<b>4- Consigli</b> .....	<b>5</b>
4.1- Consigli	5
<b>5- Caratteristiche</b> .....	<b>5</b>
<b>6- Telecomando</b> .....	<b>6</b>
6.1- Telecomando A.....	6
6.2- Telecomando B .....	7
<b>7- Indicatori dell'unità</b> .....	<b>9</b>
<b>8- Indicazioni sul display del telecomando</b> .....	<b>10</b>
8.1- Indicazioni sul display del telecomando .....	10
8.2- Funzionamento automatico .....	14
8.3- Funzione di Raffreddamento / Riscaldamento / „Solo ventola“ .....	14
8.4- Deumidificazione .....	15
8.5- Timer operation .....	16
8.6- Example for setting the timer.....	17
8.7- Impostazione combinata del timer.....	18
<b>9- Quick Start</b> .....	<b>20</b>
9.1- Inserimento delle batterie del telecomando.....	20
9.2- Sostituzione delle batterie del telecomando .....	20
<b>10- Manutenzione</b> .....	<b>21</b>
10.1- Pulizia dei filtri dell'aria .....	21
10.2- Pulizia dell'unità interna.....	21
10.3- Pulizia dell'unità esterna .....	21
10.4- Istruzioni generali de manutenzione.....	21
<b>11- Risoluzione dei problemi</b> .....	<b>22</b>

ITA



## 2- AVVERTENZE

**Per un corretto uso del climatizzatore, leggere attentamente le seguenti indicazioni. Qui di seguito vengono elencati vari tipi di avvertenze e consigli di sicurezza:**

Queste unità devono essere installate ed utilizzate in conformità con le Regolamentazioni e le Norme per la climatizzazione, apparecchiature elettriche e meccaniche vigenti in relazione alla posizione di tali installazioni.

Come parte della sua politica di continuo miglioramento dei prodotti, Saunier Duval si riserva il diritto di modificare queste specifiche tecniche senza preavviso.

Saunier Duval non è in grado di prevedere tutte le possibili circostanze che possono presentare dei potenziali rischi.

Queste unità sono state progettate e fabbricate per scopi di climatizzazione dell'ambiente per mezzo di condizionatori d'aria; quindi l'uso per altri scopi domestici o industriali sarà di esclusiva responsabilità delle persone che le progettano, installano o utilizzano a tal fine.

Prima di effettuare qualsiasi intervento sull'unità, o di procedere all'installazione, messa in servizio, uso o manutenzione della stessa, il personale deve familiarizzarsi con le istruzioni e i consigli contenuti nel manuale di installazione dell'unità.

In caso di anomalia (es. odore di bruciato), scollegarla immediatamente dall'alimentazione elettrica e contattare il proprio distributore.

Se il climatizzatore continua ad essere usato in condizioni di irregolarità può danneggiarsi e provocare un cortocircuito o un incendio.

Non introdurre le dita o altri oggetti negli ingressi e uscite dell'aria o all'interno delle alette mentre il climatizzatore è in funzione, in quanto l'alta velocità delle ventole potrebbe essere causa di infortuni.

Per evitare fughe di gas refrigerante, rivolgersi a un tecnico specializzato affinché adotti le misure preventive più appropriate. Le fughe di refrigerante, in determinate quantità, possono provocare perdite d'ossigeno.

Il climatizzatore è situato in una sala di piccole dimensioni, assicurarsi che vengano prese le misure necessarie per evitare sintomi da insufficienza d'ossigeno in caso di fuga di refrigerante.

Se il climatizzatore viene rimosso e poi reinstallato, verificare la corretta installazione. In caso contrario potrebbero verificarsi fughe d'acqua o di refrigerante, oltre che cortocircuiti o addirittura incendi.

Non smontare le griglie dell'aria dell'unità esterna. Lasciare esposta la ventola è estremamente pericoloso.

Si consiglia di controllare regolarmente la base dell'unità esterna per rilevare possibili danni e usura. Se una base danneggiata non viene riparata, potrebbe staccarsi e causare incidenti.

Non collocare oggetti in cima all'unità esterna.

Non manipolare l'unità con mani umide o bagnate per evitare il rischio di elettrocuzione.

Usare solo i fusibili indicati per ogni modello. Non usare cavi o altro materiale per sostituire il fusibile. Si possono provocare danni o incendi.

Non collocare fonti di calore con una fiamma nel flusso dell'aria dell'unità. Non usare spray o altri gas infiammabili nelle vicinanze del climatizzatore in quanto si possono provocare incendi.

Il climatizzatore non deve essere installato nei pressi di fonti di calore, di materiali infiammabili o corrosivi o di griglie dell'aria di edifici vicini.

Scollegare l'alimentazione durante la pulizia dell'unità. Ciò consente di evitare il rischio di cortocircuiti o infortuni.

Non usare acqua per pulire l'unità.

Collegare il cavo di terra alla linea corretta (non alla tubazione del refrigerante, alla tubazione dell'acqua, alla linea del parafulmine o alla linea del telefono). La messa a terra diretta può provocare scariche elettriche.

Collegare il condotto dell'acqua condensata in modo corretto, per assicurare uno scarico efficace. Un collegamento errato del condotto può provocare fughe d'acqua.

Installare i differenziali per evitare cortocircuiti.

Non collegare il dispositivo durante l'utilizzo di insetticidi o pesticidi. Nel climatizzatore si possono depositare prodotti chimici tossici che possono provocare allergie.

## 2- AVVERTENZE

Evitare l'esposizione prolungata all'aria refrigerata e a una temperatura ambiente estrema. Ciò rappresenta un rischio per la salute.

Non esporre gli animali o le piante al flusso d'aria diretto, in quanto ciò potrebbe provocare danni e infortuni.

Il personale incaricato del ricevimento dell'unità deve controllare che non sia stata danneggiata durante il trasporto.

Affinché i propri prodotti assicurino sempre i migliori parametri d'esercizio, Saunier Duval raccomanda di sottoporli a interventi di manutenzione regolari, effettuati sempre da personale qualificato. L'assistenza può essere effettuata dal servizio di assistenza tecnica ufficiale di Saunier Duval il quale, a seconda delle esigenze specifiche di ogni cliente, sarà in grado di offrire un contratto personalizzato.

L'installazione del materiale refrigerante deve essere effettuata usando gli appositi condotti di refrigerazione (avvertenza: non usare materiale per impianti idraulici).

L'impianto contiene refrigerante R-410A. Non immettere il refrigerante R-410A nell'atmosfera: R-410A, è un gas fluorurato con effetto serra, classificato nel Protocollo di Kyoto con un potenziale di riscaldamento globale (GWP) = 1975

Prima dello smantellamento finale dell'apparecchio, il refrigerante contenuto in questo impianto deve essere adeguatamente raccolto per procedere al riciclaggio, riutilizzo o smaltimento.

Il personale incaricato delle operazioni di manutenzione relative alla manipolazione del fluido refrigerante, deve avere la necessaria certificazione emessa dall'ente locale preposto.



Il prodotto è contrassegnato da questo simbolo.

Ciò significa che al termine della sua vita utile non potrà essere smaltito come rifiuto urbano bensì, in conformità al DLGS 151/2005 sul recupero dei RAEE, nel rispetto dell'ambiente, dovrà essere smaltito come rifiuto elettrico presso la piazzola ecologica comunale e/o secondo le disposizioni del Comune di residenza e del relativo pubblico servizio di igiene urbana, oppure, nel caso in cui il prodotto venisse sostituito da uno nuovo per lo stesso uso, potrà essere consegnato al rivenditore presso il quale si effettua l'acquisto del nuovo dispositivo.

Nel caso in cui il rifiuto elettrico non venga smaltito in ottemperanza a quanto prescritto dalla Legge Italiana si contravverrà a quanto prescritto nell'articolo 14 del DLGS 22/1997 e si incorrerà quindi nelle sanzioni previste nell'articolo 50 del medesimo Decreto Legge.

## 3- LIMITI D'ESERCIZIO

Questo climatizzatore è stato progettato per le seguenti temperature. Deve essere utilizzato entro questi parametri.

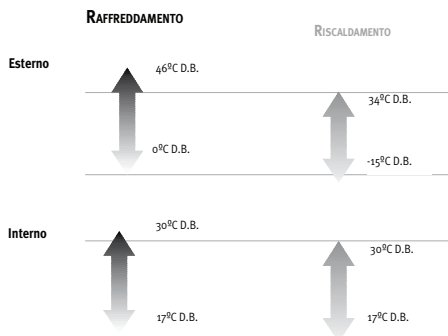

## 4- CONSIGLI

### 4.1- PER UN USO CORRETTO

- **Configurare la temperatura interna correttamente.**  
Né una temperatura troppo calda né una temperatura troppo fredda sono ideali per la salute. Scegliere la temperatura che si ritiene più confortevole.  
Non rimanere troppo esposti al flusso d'aria diretto per periodi di tempo prolungati.
- **Tenere ben chiuse tutte le porte e le finestre.**  
Questo permetterà di risparmiare energia elettrica e migliorerà le prestazioni.
- **La ventilazione deve conformarsi alle norme in vigore.**  
Per garantire ciò, utilizzare un sistema di ventilazione specifico.

#### Condiciones interiores de diseño

Stagione	Temperatura di funzionamento °C	Velocità media dell'aria m/s	Umidità relativa %
Estate	da 23 a 25	da 0,18 a 0,24	da 40 a 60
Inverno	da 20 a 23	da 0,15 a 0,20	da 40 a 60

- **Regolare il flusso dell'aria correttamente.**  
Impostare il flusso dell'aria verso l'alto nella modalità di raffreddamento e verso il basso nella modalità di riscaldamento per ottenere una temperatura ambiente regolare.
- **Pulire i filtri dell'aria regolarmente.**  
I filtri sporchi riducono l'efficacia del climatizzatore, provocano rumori fastidiosi e fanno consumare energia elettrica.
- **Non bloccare o coprire gli sfati d'aria.**

## 5- CARATTERISTICHE

- **Saunier Duval vi ringrazia per aver scelto questo apparecchio. Questo prodotto è dotato, tra le altre, delle seguenti caratteristiche:**
  - Emissione di rumore lieve da parte di entrambe le unità interna ed esterna.
  - Facile accesso ai componenti interni ed elettronici.
  - Telecomando programmabile con schermo digitale.
  - Controllo modulare della condensazione e dell'evaporazione della ventola nell'unità esterna.
  - Compressore a scorrimento.
  - Prese d'aria di ingresso e uscita orientabili di 90°.
  - Prese d'aria di ingresso nelle unità esterne.
  - Quadro di controllo smontabile nelle unità esterne.



## 6- TELECOMANDO

### 6.1- TELECOMANDO A

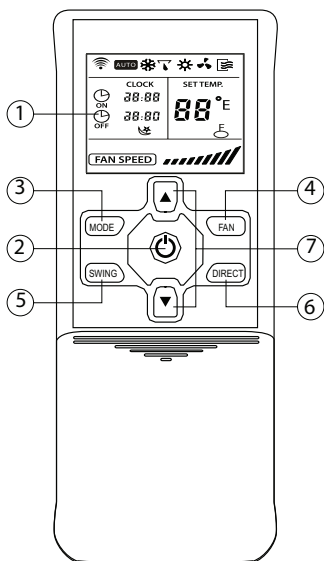
Il coperchio scorrevole del telecomando è chiuso in questa illustrazione



*Quando le batterie vengono rimosse dal telecomando, devono essere depositate in contenitori per il riciclaggio.*

<b>1 DISPLAY</b>	Indica le impostazioni, il timer e le funzioni selezionate.
<b>2</b> 	Pulsante ON/OFF. Serve per accendere (ON) e spegnere (OFF) l'unità.
<b>3 MODE</b>	Serve per selezionare la modalità di funzionamento. Le seguenti funzioni possono essere selezionate nella sequenza mostrata: AUTO ->COOL ->DRY ->HEAT ->FAN <
<b>4 FAN</b>	Serve per regolare la velocità della ventola. Le seguenti quattro funzioni possono essere selezionate nella sequenza mostrata: AUTO ->LOW ->MED ->HIGH <
<b>5 SWING</b>	Attiva e disattiva il movimento oscillatorio dell'aletta.
<b>6 DIRECT</b>	Pulsante DIRECTION serve per cambiare l'angolo dell'aletta. Ogni volta che si preme il pulsante, l'angolo dell'aletta cambia di 6°. Se l'aletta si ferma in una posizione in cui potrebbe influire negativamente sull'effetto di raffreddamento o riscaldamento del condizionatore d'aria, cambia automaticamente l'angolo. Fino a quando si preme il pulsante in basso non compare nessun simbolo sul display.
<b>7</b>  	Pulsanti TEMP/TIME. Il pulsante  serve per aumentare la temperatura interna impostata o per regolare il TIMER senso orario. Il pulsante  serve per diminuire la temperatura interna impostata o per regolare il TIMER senso antiorario.

## 6- TELECOMANDO

### 6.2- TELECOMANDO B

Sliding lid of remote control is open in this illustration.

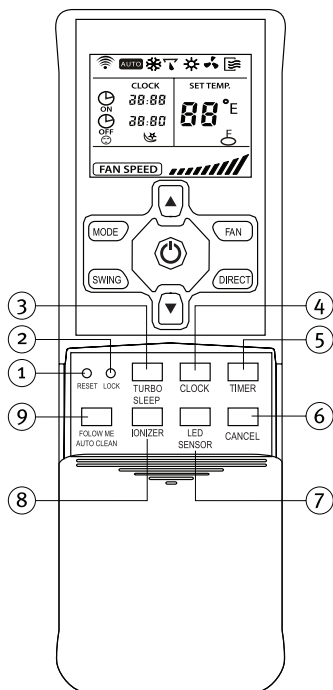

<p><b>1 RESET</b></p>	<p>Serve per annullare le impostazioni attuali e per tornare a quelle iniziali.</p>
<p><b>2 LOCK</b></p>	<p>Serve per bloccare le impostazioni attuali. In modalità LOCK il telecomando non accetta la pressione di alcun pulsante eccetto il pulsante LOCK. Per annullare la modalità LOCK premere nuovamente il pulsante.</p>
<p><b>3 TURBO SLEEP</b></p>	<p><b>TURBO:</b> Premere il pulsante per meno di 2 secondi per attivare la modalità TURBO. Nella modalità TURBO la ventola funziona ad altissima velocità. In questa modalità la temperatura impostata sarà raggiunta in tempi più brevi.</p> <p>Per annullare la modalità TURBO, premere di nuovo il pulsante TURBO/SLEEP per meno di 2 secondi.</p> <p><b>SLEEP:</b> Premere il pulsante per più di 2 secondi per passare alla modalità di funzionamento per il risparmio di energia. Per annullare la modalità SLEEP premere questo pulsante nuovamente per più di 2 secondi. La modalità SLEEP può soltanto essere selezionata nelle modalità COOL, HEAT, e AUTO e si adatta automaticamente alla temperatura più confortevole.</p> <p><b>NOTA</b> La modalità SLEEP si disattiva automaticamente quando si preme il bottone MODE, FAN o ON/OFF.</p>
<p><b>4 CLOCK</b></p>	<p>Pulsante CLOCK. Serve per impostare l'ora attuale.</p>

## 6- TELECOMANDO

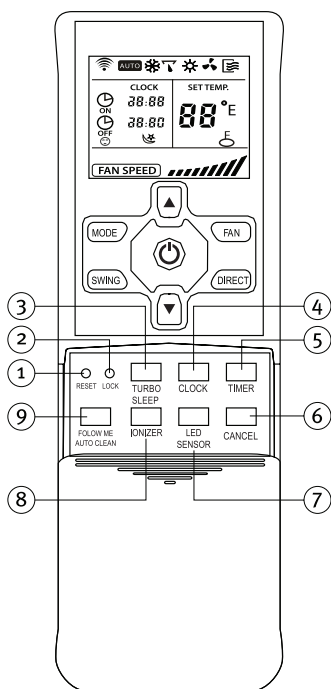

<p><b>5 TIMER</b></p>	<p>Erve per impostare l'ora di accensione (funzione ON) e per impostare l'ora di spegnimento (funzione OFF) per la modalità TIMER.</p>
<p><b>6 CANCEL</b></p>	<p>Serve per annullare le impostazioni TIMER ON/OFF.</p>
<p><b>7 LED SENSOR</b></p>	<p>LED SENSOR: Premere il bottone per meno di 2 secondi per attivare la funzione LED SENSOR. Il display dell'unità interna viene spento. Per riaccendere il display, premere nuovamente il bottone LED SENSOR per meno di 2 secondi.</p>
<p><b>8 IONIZER</b></p>	<p>Serve per attivare lo ionizzatore dell'unità interna. Lo ionizzatore genera una grande quantità di anioni per pulire l'aria. Per disattivare lo ionizzatore, premere nuovamente il pulsante.</p>



## 6- TELECOMANDO

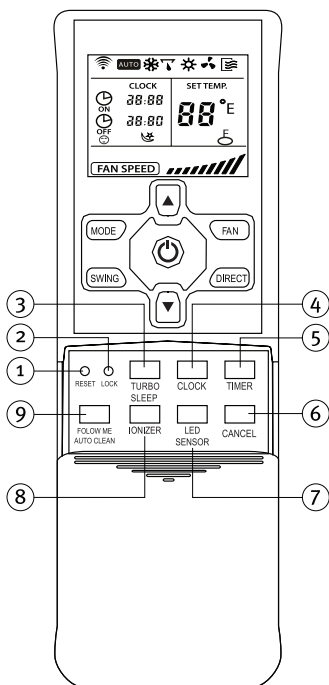

### 9 FOLLOW ME AUTO CLEAN

**FOLLOW ME:** Premere il bottone per meno di 2 secondi per attivare la funzione FOLLOW ME. Quando è attiva, il display del telecomando mostra la temperatura del punto in cui si trova. Il telecomando invierà questa informazione all'unità interna ogni 3 minuti, in modo che si possa mantenere costante la temperatura nel punto in cui si trova il telecomando. Per annullare la funzione FOLLOW ME, premere di nuovo il pulsante FOLLOW ME/AUTOCLEAN per meno di 2 secondi.

**AUTOCLEAN:** Premere il pulsante per più di 2 secondi per attivare la modalità AUTOCLEAN. In modalità AUTOCLEAN l'unità si pulisce e asciuga l'evaporatore automaticamente, e lo rinfresca per il seguente utilizzo.

#### NOTA

La funzione FOLLOW ME non è disponibile nelle modalità DRY e FAN. Se si cambia la modalità di funzionamento o si spegne l'unità, viene annullata anche la funzione FOLLOW ME.

## 7- INDICATORI DELL'UNITÀ

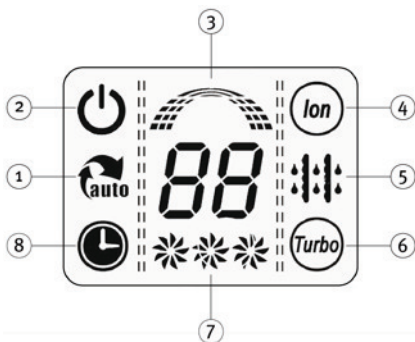

- 1 Auto
- 2 On/Off
- 3 Frequency
- 4 Ionizer
- 5 Defrosting
- 6 Turbo
- 7 Fan Speed
- 8 Timer

## 8- INDICAZIONI SUL DISPLAY DEL TELECOMANDO

### 8.1- INDICAZIONI SUL DISPLAY DEL TELECOMANDO

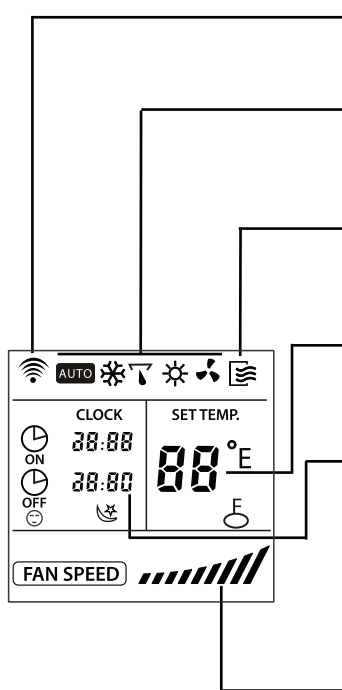

#### Indicazione di trasmissione

Questa indicazione compare quando il telecomando trasmette segnali all'unità interna.

#### Indicazioni di modalità

A seconda della funzione selezionata compaiono le seguenti indicazioni sul display: AUTO (AUTO), COOL (❄️), DRY (🌀), HEAT (☀️), FAN ONLY (🌀).

#### Indicazione ON/OFF

Questa indicazione compare sul display mentre il condizionatore d'aria è acceso. Quando è spento, l'indicazione scompare dal display.

#### Indicazione della temperatura

Mostra la temperatura impostata (17°C – 30°C). Se è selezionata la modalità FAN ONLY, non compare l'indicazione di temperatura.

#### Indicazione dell'ora

Mostra l'ora del timer AUTO-ON/OFF (0 – 23:50 hours) oppure l'orologio.

L'orologio è mostrato solo se non è selezionata alcuna impostazione timer AUTO-ON/OFF. Mentre la funzione AUTO-TIMER è attiva, compare l'ora di AUTO-ON/OFF. Per visualizzare l'ora attuale premere il pulsante CLOCK nel pannello di controllo inferiore del telecomando.

#### Indicazione della velocità della ventola

Visualizza la velocità della ventola selezionata in modalità AUTO e nei tre livelli di velocità della ventola "////" (LOW), "//////" (MED), e "///////" (HIGH). Mentre è selezionata la modalità AUTO o DRY, è visualizzata l'indicazione AUTO.

## 8- INDICAZIONI SUL DISPLAY DEL TELECOMANDO

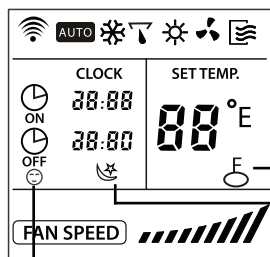

### Indicazione LOCK

Questa indicazione è visualizzata mentre è selezionata la funzione LOCK. Dopo aver annullato la funzione LOCK premendo di nuovo il pulsante LOCK, questa indicazione scompare dal display.

### Indicazione SLEEP

Questa indicazione è visualizzata mentre è selezionata la funzione SLEEP. Dopo aver annullato la funzione SLEEP premendo di nuovo il pulsante TURBO/SLEEP per più di 2 secondi, questa indicazione scompare dal display.

### Indicatore FOLLOW ME

Questa indicazione è visualizzata mentre è selezionata la funzione FOLLOW ME. Dopo aver annullato la funzione FOLLOW ME premendo di nuovo il pulsante FOLLOW ME/AUTO CLEAN per meno di 2 secondi, questa indicazione scompare dal display.

### NOTA

La figura qui sopra che mostra tutte le indicazioni contemporaneamente ha finalità esclusivamente informative.

## 8- INDICAZIONI SUL DISPLAY DEL TELECOMANDO

### Regolazione dell'orologio

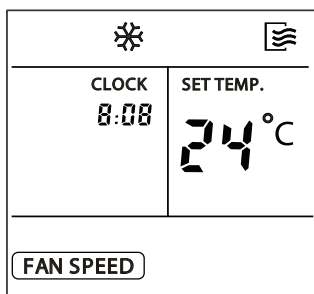

Prima di mettere in funzione il condizionatore d'aria, regolare l'ora dell'orologio sul telecomando in base alle seguenti istruzioni. L'indicazione dell'ora sul display del telecomando mostra l'ora sia quando il condizionatore è acceso, sia quando è spento.

### Regolazione iniziale dell'orologio

Dopo aver inserito le batterie nel telecomando, l'indicazione dell'ora visualizza „12:00“. Premere il pulsante CLOCK per 3 secondi. Comincia a lampeggiare.

Premere pulsanti **TEMP/TIME** per impostare l'ora attuale:

- ▲ Aumenta
- ▼ Diminuisce
- Ogni volta che uno di questi pulsanti viene premuto brevemente, l'indicazione dell'ora aumenta o diminuisce di un minuto, a seconda del pulsante che viene premuto. L'indicazione dell'ora cambia alla stessa velocità alla quale viene premuto il pulsante.
- Se si mantiene premuto uno di questi pulsanti, l'indicazione dell'ora aumenta o diminuisce di 10 minuti, a seconda del pulsante che viene premuto.

## 8- INDICAZIONI SUL DISPLAY DEL TELECOMANDO

### CLOCK button



CLOCK

CLOCK

8:08

- Dopo aver regolato l'ora desiderata, premere il pulsante CLOCK o rilasciare il pulsante ▲ o ▼ e attendere 5 secondi.

L'indicazione dell'ora smette di lampeggiare e l'orologio entra in funzione.

### Readjusting the clock



CLOCK

- Premere il pulsante CLOCK sul telecomando per circa 3 secondi. I due punti nell'indicazione dell'ora iniziano a lampeggiare.

Per cambiare l'ora attuale, seguire le istruzioni precedenti "Regolazione iniziale dell'orologio" e "Pulsante CLOCK".

### NOTA

- Prima di attivare la funzione AUTO-TIMER, bisogna finire di impostare l'ora. Se l'ora cambia mentre è in funzione il timer AUTO-ON/OFF, il telecomando invierà la nuova impostazione del timer all'unità interna.
- Lo scarto dell'orologio è di 15 secondi al giorno.

### ATTENZIONE

- L'elettricità statica e altri fenomeni che causano voltaggi estremi possono causare una perdita dell'ora sul telecomando ("0:00" lampeggia). Se avviene una perdita dell'ora, regolare nuovamente l'orologio prima di rimettere in funzione l'unità.

ITA

## 8- INDICAZIONI SUL DISPLAY DEL TELECOMANDO

### 8.2- FUNZIONAMENTO AUTOMATICO



AUTO

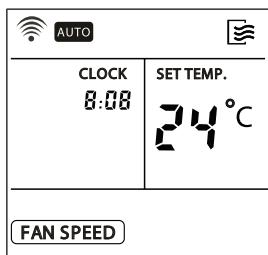

In modalità AUTO il sistema sceglierà automaticamente tra la funzione di raffreddamento, riscaldamento (se presente), o "solo ventola", in funzione della temperatura impostata sul telecomando e della temperatura ambiente.

Una volta selezionata la modalità AUTO, le condizioni di funzionamento sono memorizzate nel microcomputer interno dell'unità.

Se il condizionatore viene acceso (ON) di nuovo semplicemente premendo il pulsante ON/OFF del telecomando, l'unità funzionerà alle stesse condizioni di prima.

#### Accensione

Verificare che l'unità sia collegata alla presa e che riceva corrente.

La spia di funzionamento sul display dell'unità interna inizia a lampeggiare.

1. Premere il pulsante MODE fino a selezionare la modalità AUTO.
2. Usare i pulsanti TEMP/TIME per selezionare la temperatura desiderata. In generale si seleziona una temperatura tra 21°C – 28°C.
3. Se l'unità è spenta (OFF), premere il pulsante ON/OFF per mettere in funzione il condizionatore d'aria.

#### Spegnimento

1. Premere nuovamente il pulsante ON/OFF per spegnere il condizionatore d'aria.

Se la modalità AUTO è inadeguata, si possono selezionare manualmente le condizioni desiderate.

In modalità AUTO non occorre impostare la velocità della ventola. La velocità della ventola viene controllata automaticamente.

MODE



## 8- INDICAZIONI SUL DISPLAY DEL TELECOMANDO

### 8.3- FUNZIONE DI RAFFREDDAMENTO / RISCALDAMENTO / „SOLO VENTOLA“

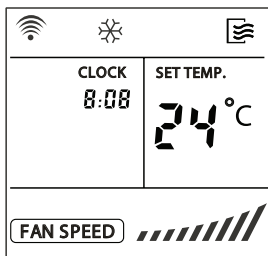
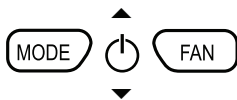

#### Accensione

Verificare che l'unità sia collegata alla presa e che riceva corrente. La spia di funzionamento sul display dell'unità interna inizia a lampeggiare.

1. Premere il pulsante MODE fino a selezionare la modalità COOL, HEAT, o FAN ONLY.
2. Usare i pulsanti TEMP/TIME per selezionare la temperatura desiderata. La temperatura più confortevole è tra 21°C – 28°C.
3. Premere il pulsante FAN SPEED per selezionare la modalità AUTO, LOW, MED, o HIGH per la velocità della ventola.
4. Se l'indicazione ON/OFF sul display è spenta (OFF), premere il pulsante ON/OFF per mettere in funzione il condizionatore d'aria.

#### Spegnimento

1. Premere nuovamente il pulsante ON/OFF per spegnere il condizionatore d'aria.  
La modalità FAN ONLY non permette di controllare la temperatura. Pertanto, seguire solo i passaggi precedenti 1, 3, e 4 se si desidera selezionare la modalità FAN ONLY.

### 8.4- DEUMIDIFICAZIONE

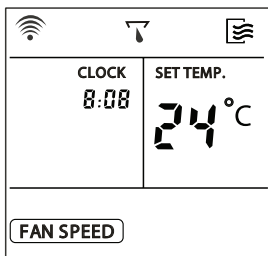
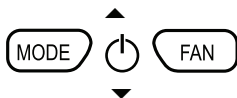

#### Accensione

Verificare che l'unità sia collegata alla presa e che riceva corrente. La spia di funzionamento sul display dell'unità interna inizia a lampeggiare.

1. Premere il pulsante MODE fino a selezionare la modalità DRY.
2. Usare i pulsanti TEMP/TIME per selezionare la temperatura desiderata.
3. Se l'indicazione ON/OFF sul display è spenta (OFF), premere il pulsante ON/OFF per mettere in funzione il condizionatore d'aria.

#### Spegnimento

1. Premere nuovamente il pulsante ON/OFF per spegnere il condizionatore d'aria.

#### NOTA

Le modalità AUTO e DRY non permettono di regolare la velocità della ventola.

## 8- INDICAZIONI SUL DISPLAY DEL TELECOMANDO

### 8.5- TIMER OPERATION



TIMER

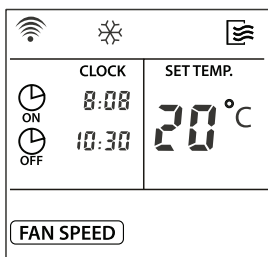

CANCEL

#### Pulsante TIMER

1. Premere il pulsante TIMER quante volte occorre.

L'impostazione attuale del timer viene visualizzata e lampeggia. A sinistra è visualizzata l'indicazione TIMER ON o TIMER OFF.

#### Pulsanti TEMP/TIME

2. Servono per impostare l'ora desiderata.

- ▲ Aumenta
- ▼ Diminuisce

Ogni volta che uno di questi pulsanti viene premuto e rilasciato, l'indicazione dell'ora aumenta o diminuisce di 10 minuti, a seconda del pulsante che viene premuto. L'indicazione dell'ora cambia alla stessa velocità alla quale viene premuto il pulsante.

3. Dopo aver impostato la funzione TIMER ON e TIMER OFF, controllare che si accenda la spia del timer sul display del pannello dell'unità interna.

#### Annullamento

- Per annullare le impostazioni del timer, premere il pulsante CANCEL.

#### Modifica

- Per cambiare le impostazioni del timer, seguire i passaggi precedenti 1 – 3.

#### ATTENZIONE

- Quando il timer è in funzione il telecomando trasmette automaticamente i segnali del timer all'unità interna alle ore prestabilite.

Pertanto, mantenere il telecomando in un luogo dal quale i segnali possano raggiungere correttamente il ricevitore sull'unità interna.

- Con il telecomando si può impostare il funzionamento del timer per un periodo di 24 ore.



## 8- INDICAZIONI SUL DISPLAY DEL TELECOMANDO

### 8.6- EXAMPLE FOR SETTING THE TIMER



6:00

#### TIMER ON

Use this feature if you want to start the air conditioner operation automatically at a fixed time, for example, before you come home again.

#### NOTA

Dopo aver premuto uno dei pulsanti TEMP/TIME ▲ ▼, l'ora è registrata entro 0.5 secondi. Pertanto bisogna continuare a premere i pulsanti fino a raggiungere l'ora desiderata. Altrimenti bisogna ripetere il passaggio precedente per l'impostazione del timer.

Per fare accendere il condizionatore d'aria alle 6:00 di mattina

1. Premere il pulsante TIMER. Si visualizzano e iniziano a lampeggiare sul display l'indicazione TIMER ON e l'ora impostata. Se l'ora di accensione è alle 6:00, la funzione TIMER ON si attiva automaticamente dopo 3 secondi.
2. Usare i pulsanti TEMP/TIME sul telecomando per regolare l'impostazione dell'ora per il TIMER ON sul display alle 6:00.
3. 0.5 secondi dopo aver rilasciato il pulsante TEMP/TIME, l'indicazione TIMER ON smette di lampeggiare e si attiva questa funzione del timer.



23:00

#### TIMER OFF

Usare questa funzione per fare spegnere il condizionatore d'aria automaticamente a un'ora prestabilita, per esempio, prima di andare a letto.

Per fare spegnere il condizionatore d'aria alle 23:00.

1. Premere il pulsante TIMER. Si visualizzano e iniziano a lampeggiare sul display l'indicazione TIMER OFF e l'ora impostata. Se l'ora è impostata alle 23:00, la funzione TIMER OFF si attiva automaticamente dopo 3 secondi.
2. Usare i pulsanti TEMP/TIME sul telecomando per regolare l'impostazione dell'ora per il TIMER OFF sul display alle 23:00.
3. 0.5 secondi dopo aver rilasciato il pulsante TEMP/TIME, l'indicazione TIMER OFF smette di lampeggiare e si attiva questa funzione del timer.



## 8- INDICAZIONI SUL DISPLAY DEL TELECOMANDO

### 8.7- IMPOSTAZIONE COMBINATA DEL TIMER



6:00

23:00

#### TIMER OFF → TIMER ON

(ON → spegnimento → accensione)

Usare questa funzione per spegnere e riaccendere il condizionatore automaticamente alle ore prestabilite. Per esempio farlo spegnere alla sera e riaccendere il mattino dopo.

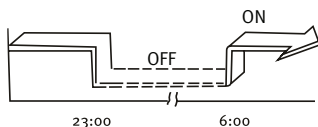

#### ESEMPIO

Supponendo che sono le 20:00 e si desidera spegnere il condizionatore d'aria alle 23:00 e riaccenderlo alle 6:00 del mattino seguente:



TIMER



TIMER



1. Premere il pulsante TIMER per attivare l'indicazione lampeggiante TIMER OFF e l'impostazione dell'ora sul display.
2. Usare i pulsanti TEMP/TIME sul telecomando per regolare l'impostazione dell'ora per il TIMER OFF alle 23:00.
3. Premere di nuovo il pulsante TIMER per visualizzare l'indicazione TIMER ON.
4. Usare i pulsanti TEMP/TIME sul telecomando per regolare l'impostazione dell'ora per il TIMER ON alle 06:00.
5. 0,5 secondi dopo aver rilasciato il pulsante TEMP/TIME, l'indicazione TIMER OFF smette di lampeggiare e si attiva questa funzione del timer.

## 8- INDICAZIONI SUL DISPLAY DEL TELECOMANDO

### TIMER ON → TIMER OFF

(OFF → accensione → spegnimento)

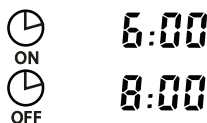

Usare questa funzione per accendere e spegnere il condizionatore automaticamente alle ore predefinite. Per esempio fare accendere il condizionatore d'aria al mattino presto e farlo spegnere quando si esce da casa.

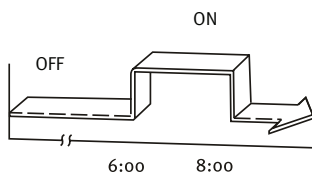

### ESEMPIO

Supponendo che si vuole accendere il condizionatore d'aria alle 6:00 e spegnerlo alle 8:00:

1. Premere il pulsante TIMER per attivare l'indicazione lampeggiante TIMER ON e l'impostazione dell'ora sul display.
2. Usare i pulsanti TEMP/TIME sul telecomando per regolare l'impostazione dell'ora per il TIMER ON alle 06:00.
3. Premere di nuovo il pulsante TIMER per visualizzare l'indicazione TIMER OFF.
4. Usare i pulsanti TEMP/TIME sul telecomando per impostare l'ora per il TIMER OFF alle 8:00.
5. 0,5 secondi dopo aver rilasciato il pulsante TEMP/TIME, l'indicazione TIMER OFF smette di lampeggiare e si attiva questa funzione del timer.

### NOTA

L'impostazione del timer (TIMER ON o TIMER OFF) che compare per prima nella sequenza dopo l'ora attuale si attiverà per prima.

## 9- QUICK START

### 9.1- INSERIMENTO DELLE BATTERIE DEL TELECOMANDO

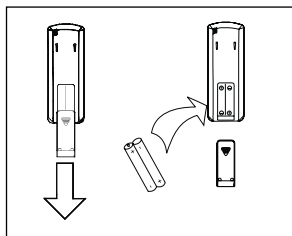

- Sono necessarie due batterie alcaline (R03/ LR03 x 2) per il telecomando.
- Premere sulla freccia impressa sul coperchio dietro il telecomando e aprirlo facendo scorrere il coperchio in direzione della freccia.
- Inserire due batterie veri candone le corrette polarità.
- Rimettere in posizione lo sportellino facendolo scorrere verso l'alto sino a udire il caratteristico clic.

#### NOTA

- Utilizzare esclusivamente batterie nuove. In caso di inutilizzo prolungato dell'unità, rimuovere le batterie.

### 9.2- SOSTITUZIONE DELLE BATTERIE DEL TELECOMANDO

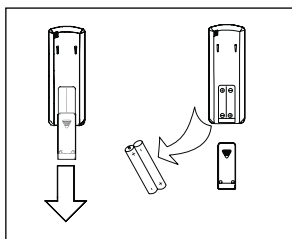

- Se il display del telecomando non funziona, bisogna sostituire le batterie del telecomando.
- Sono necessarie due batterie alcaline (R03/LR03 x 2) per il telecomando.
- Far scorrere lo sportellino del vano batterie posto sul retro del telecomando in direzione della freccia.
- Inserire due batterie e controllare che i poli + e - siano posizionati correttamente.
- Rimettere in posizione lo sportellino facendolo scorrere verso l'alto sino a udire il caratteristico clic.
- Dopo aver sostituito le batterie, regolare l'orologio del telecomando con l'ora attuale.

#### NOTA

- Utilizzare esclusivamente batterie nuove.
- Le batterie estratte dal telecomando devono essere smaltite separatamente dal resto dei rifiuti e nel rispetto delle disposizioni di legge locali.

## 10- MANUTENZIONE

**Prima di procedere alla pulizia dell'unità, assicurarsi che l'intera unità e l'interruttore magnetotermico siano stati scollegati.**

### 10.1- PULIZIA DEI FILTRI DELL'ARIA

- Il filtro dell'aria elimina la polvere proveniente dalla stanza e assorbita dall'unità interna. Se il filtro è ostruito, la funzionalità del climatizzatore verrà ridotta, la batteria dell'unità interna potrebbe bloccarsi e il compressore potrebbe danneggiarsi. Si consiglia di pulire il filtro dell'aria regolarmente per evitare che ciò si verifichi.
- Rimuovere i filtri dell'aria e utilizzare un aspirapolvere per eliminare polvere o sporizia presenti nei filtri, oppure pulirli con acqua fredda.
- Dopo aver pulito, assicurarsi che i filtri siano completamente asciutti prima di ricollocarli nell'unità.
- Non montare sistemi di filtrazione ai filtri o al reflusso d'aria interno poiché si potrebbe danneggiare o sporcare la batteria dell'evaporatore. Se necessario, installare tutti questi sistemi al punto di uscita dell'unità e assicurarsi che funzionino solo quando la ventola è azionata

### 10.2- PULIZIA DELL'UNITÀ INTERNA

- Strofinare la parte esterna dell'unità con un panno asciutto. Rimuovere regolarmente la polvere dalla superficie degli sfiati. Non utilizzare l'acqua per pulire le parti elettriche. Non usare benzina, solventi o lucidanti per pulire.

### 10.3- PULIZIA DELL'UNITÀ ESTERNA

- Strofinare la parte esterna dell'unità con un panno asciutto. Rimuovere regolarmente la polvere dalla superficie degli sfiati. Non utilizzare l'acqua per pulire le parti elettriche. Controllare e pulire la batteria del condensatore regolarmente con una spazzola morbida se l'unità è installata in un ambiente polveroso (Ricordarsi di farlo sempre con l'unità SPENTA).

### 10.4- ISTRUZIONI GENERALI DI MANUTENZIONE

- Se si prevede di non utilizzare l'unità per qualche giorno: Mettere la ventola in funzione per tre o quattro ore in modo da asciugare la parte interna dell'unità; arrestare l'unità e scollegare l'interruttore; pulire i filtri dell'aria; e togliere le batterie dal telecomando.
- Prima di accendere l'unità, controllare che: i filtri dell'aria siano installati, che gli sfiati di entrata e di uscita non siano bloccati, che il telecomando sia dotato di batterie e che l'interruttore differenziale sia collegato.
- Controllare saltuariamente la base dell'unità esterna. Se la base è danneggiata o deteriorata, l'apparecchio potrebbe cadere e causare danni fisici o materiali.
- Si consiglia di contattare un tecnico esperto di climatizzatori o l'Assistenza Tecnica Saunier Duval per richiedere un preventivo per un servizio di manutenzione. Questo aiuterà a prolungare la durata operativa del climatizzatore e a migliorare le sue prestazioni.

## 11- RISOLUZIONE DEI PROBLEMI

Vengono riportati di seguito una serie di problemi e le loro possibili cause. Se le soluzioni riportate non dovessero risolvere il problema, contattare il proprio tecnico specializzato di fiducia o chiamare il più vicino Centro di assistenza tecnica Saunier Duval.

SINTOMI	POSSIBILI CAUSE	POSSIBILI SOLUZIONI
<b>L'apparecchio non funziona proprio (La ventola non parte)</b>	<ul style="list-style-type: none"> <li>● Interrompere la corrente.</li> <li>● Interrompere dall'interruttore o dal fusibile.</li> <li>● Pressione della linea molto debole.</li> <li>● Il selettore è posizionato su "o" (off).</li> <li>● Il termostato è impostato troppo alto (raffreddamento) o troppo basso (riscaldamento).</li> <li>● Il fusibile può essere scoppiato.</li> <li>● Le batterie del telecomando possono essere scariche.</li> <li>● Il tempo di operatività non corrisponde alle impostazioni del timer.</li> </ul>	<ul style="list-style-type: none"> <li>● Riattivare la corrente.</li> <li>● Consultare il servizio post-vendita.</li> <li>● Consultare un elettricista.</li> <li>● Impostare il selettore su "I" (on).</li> <li>● Abbassare o diminuire la temperatura.</li> <li>● Sostituire il fusibile.</li> <li>● Sostituire le batterie.</li> <li>● Attendere o cancellare le impostazioni del timer.</li> </ul>
<b>Raffreddamento o riscaldamento non sufficiente</b>	<ul style="list-style-type: none"> <li>● Il filtro dell'aria è sporco od ostruito.</li> <li>● Vi è una fonte di calore nelle vicinanze o troppa gente nella stanza.</li> <li>● Vi sono porte e finestre aperte.</li> <li>● Vi è un ostacolo di fronte agli sfiasi dell'aria.</li> <li>● Il termostato è impostato troppo alto (raffreddamento) o troppo basso (riscaldamento).</li> <li>● Il generatore di acqua fredda o calda nell'unità non funziona correttamente o non funziona affatto.</li> <li>● Gli sfiasi dell'aria sull'unità interna sono ostruiti.</li> <li>● La temperatura potrebbe non aver raggiunto ancora il livello specificato.</li> </ul>	<ul style="list-style-type: none"> <li>● Pulire il filtro dell'aria.</li> <li>● Se possibile, rimuovere la fonte di calore.</li> <li>● Chiuderle per impedire all'aria di entrare da fuori.</li> <li>● Rimuovere l'ostacolo per permettere all'aria di circolare correttamente.</li> <li>● Abbassare o diminuire la temperatura.</li> <li>● Controllare la funzionalità del generatore (consultare il servizio post-vendita).</li> <li>● Rimuovere gli oggetti che causano l'ostruzione.</li> <li>● Attendere qualche istante.</li> </ul>
<b>Raffreddamento o riscaldamento eccessivo o inesistente (per unità che operano in modalità di raffreddamento)</b>	<ul style="list-style-type: none"> <li>● La modalità operativa (Caldo o Fredo) del termostato non è impostata).</li> <li>● Il generatore di acqua fredda o calda nell'unità non funziona correttamente.</li> </ul>	<ul style="list-style-type: none"> <li>● Controllare la modalità operativa selezionata.</li> <li>● Controllare la funzionalità del generatore (consultare il servizio post-vendita).</li> </ul>

## 11- RISOLUZIONE DEI PROBLEMI

SINTOMI	POSSIBILI CAUSE	POSSIBILI SOLUZIONI
<b>Raffreddamento o riscaldamento eccessivo o inesistente (per unità che operano in modalità di raffreddamento)</b>	<ul style="list-style-type: none"><li>● Gli sfiati di ingresso e di uscita dell'aria sull'unità interna od esterna sono ostruiti.</li><li>● Il compressore da tre minuti viene attivato per protezione.</li><li>● Quando è in funzione la modalità DRY non c'è flusso d'aria.</li> <li>● Quando è in funzione la modalità HEAT non c'è flusso d'aria.</li></ul>	<ul style="list-style-type: none"><li>● Rimuovere gli oggetti che causano l'ostruzione.</li><li>● Attendere qualche istante e ritournerà a funzionare correttamente.</li><li>● A volte, quando ci si trova in modalità DRY, il flusso dell'aria si interrompe per evitare un raffreddamento eccessivo.</li><li>● In modalità HEAT l'aria non scorre finché non è abbastanza calda, in modo da evitare un getto di aria fredda. Per la stessa ragione, il flusso d'aria non può essere variabile.</li></ul>

### **Spagna:**

Saunier Duval Clima S.A.  
Polígono Ugaldeguren 3 - Parcela 22  
48170 Zamudio (Bizkaia)  
Tel: +34 94 489 62 00  
Fax: +34 94 489 62 53  
www.saunierduval.es  
info@saunierduval.es

### **Italia:**

Vaillant Saunier Duval Italia S.p.A.  
Via Benigno Crespi 70 20159 Milano  
Tel. 02.60.74.901  
Fax 02.69.71.25.59  
www.saunierduval.it  
webmaster@saunierduval.it

### **Belgio:**

BULEX  
Chaussée de Mons 1425 Bergensesteenweg  
Bruxelles 1070 Brussel  
Belgique - België  
T: +003225551313  
F: +003325551314  
www.bulex.com  
info@bulex.com

### **Francia:**

Saunier Duval Eau Chaude Chauffage  
"Le technipole" 8, avenue Pablo Picasso  
94132 Fontenay-sous-Bois - Cedex - France  
Tel: +33 1 49 74 11 11  
Fax: +33 1 48 76 89 32  
www.saunierduval.com  
info-group@saunierduval.fr

### **Portogallo:**

Saunier Duval Adratémica, Lda.  
Rua das Lages, 515  
Zona Industrial S. Caetano  
4405-231 Canelas VNG  
Tel: +227129477/78  
Fax: +227116674  
Portugal  
www.saunierduval-adratermica.pt





**Saunier Duval**

**Notice d'Utilisation**

## **MURAUX**

**SDH 12-025NW**

**SDH 12-035NW**

**SDH 12-050NW**

**SDH-12-025 MCNHWI**

**SDH-12-035 MCNHWI**

**2009**

# 1- TABLE DES MATIÈRES

<b>1- Table des matières</b> .....	<b>2</b>
<b>2- Mises en garde</b> .....	<b>3</b>
<b>3- Conditions extrêmes de fonctionnement</b> .....	<b>4</b>
<b>4- Recommandations</b> .....	<b>5</b>
4.1- Pour une utilisation correcte .....	5
<b>5- Caractéristiques</b> .....	<b>5</b>
<b>6- Télécommande</b> .....	<b>6</b>
6.1- Télécommande A .....	6
6.2- Télécommande B .....	7
<b>7- Indicateurs de l'unité</b> .....	<b>9</b>
<b>8- Témoins sur l'affichage de la télécommande</b> .....	<b>10</b>
8.1- Témoins sur l'affichage de la télécommande .....	10
8.2- Fonctionnement automatique .....	14
8.3- Fonctionnement réfrigération / chauffage / "ventilateur seulement" (fan only) .....	15
8.4- Fonctionnement air sec .....	15
8.5- Fonctionnement de la minuterie.....	16
8.6- Exemple de réglage de la minuterie .....	17
8.7- Réglages de minuterie combinés .....	18
<b>9- Quick Start</b> .....	<b>20</b>
9.1- insérer les piles de la télécommande.....	20
9.2- Remplacement des piles de la télécommande.....	20
<b>10- Entretien</b> .....	<b>21</b>
10.1- Nettoyage des filtres à air .....	21
10.2- Nettoyage de l'unité intérieure .....	21
10.3- Nettoyage de l'unité extérieure .....	21
10.4- Entretien général.....	21
<b>11- Détection des dysfonctionnements</b> .....	<b>22</b>

## 2- MISES EN GARDE

**Lire attentivement les informations suivantes pour une utilisation correcte du climatiseur. La liste ci-dessous présente les différents types de mises en garde et de conseils :**

Ces appareils doivent être installés et utilisés conformément aux normes et réglementations relatives aux installations frigorifiques, électriques et mécaniques en vigueur sur le lieu de montage.

De part sa politique d'amélioration continue de ses produits, Saunier Duval se réserve le droit de procéder à des modifications sans avis préalable.

Saunier Duval ne peut en aucun cas prévoir l'ensemble des circonstances éventuelles pouvant générer un risque potentiel.

Ces équipements ont été conçus et fabriqués en vue d'être destinés à la climatisation par le biais du conditionnement de l'air. Leurs applications à des fins domestiques ou industriels autres que la climatisation est de l'entière responsabilité du chef de projet, de l'installateur ou de l'utilisateur.

Avant toute intervention sur l'appareil, installation, mise en service, utilisation et entretien, le personnel chargé de ces opérations devra avoir pris connaissance de l'ensemble des instructions et recommandations contenues dans le manuel d'installation de l'appareil.

En cas de détection de phénomènes anormaux (odeur ou fumée par exemple), couper immédiatement l'alimentation électrique et contacter le distributeur pour connaître la marche à suivre.

Si le climatiseur est utilisé dans ces conditions, celui-ci peut se détériorer et provoquer un court-circuit ou un incendie.

Lorsque le climatiseur est en marche, ne pas introduire les doigts ou tout autre objet au niveau des entrées et sorties d'air ainsi que dans les lames de l'appareil car la vitesse élevée du ventilateur peut provoquer des blessures.

Contactez un spécialiste pour la mise en oeuvre de mesures préventives quant aux fuites de gaz frigorigène. La fuite d'une certaine quantité de frigorigène peut entraîner le manque d'oxygène.

Le climatiseur est installé dans une petite pièce, veiller à ce que les mesures relatives à la prévention soient prises afin de prévenir tout signe de manque d'oxygène en cas de fuite de frigorigène.

Au cas où l'équipement serait démonté pour être réinstallé ultérieurement, il convient de vérifier de nouveau que l'installation est correcte. Dans le cas contraire, des fuites d'eau ou de frigorigène, des courts-circuits voire même des incendies pourraient se produire.

Ne pas démonter la sortie de l'unité extérieure. Une exposition directe au ventilateur peut s'avérer très dangereuse.

Il convient d'inspecter périodiquement la base de l'unité extérieure afin de détecter toute détérioration éventuelle. Une base endommagée non réparée peut entraîner la chute de l'unité et causer des accidents.

Ne déposer aucun objet sur l'unité extérieure.

Ne pas manipuler l'équipement avec les mains mouillées ou humides au risque de subir un électrocution.

N'utiliser que les fusibles adaptés à chaque modèle. Ne pas utiliser de fils de fer ou tout autre matériel en guise de fusible. Le cas échéant, des dysfonctionnements ou des incendies pourraient se produire.

N'exposer aucune source de chaleur avec flamme nue au flux d'air de l'appareil. Ne pas utiliser de sprays ni de gaz inflammables à proximité du climatiseur au risque de provoquer un incendie.

Il est interdit d'installer l'appareil à proximité de sources de chaleur, de matières combustibles ou corrosives ou près d'une bouche d'aération de bâtiment adjacent.

Couper l'alimentation électrique pour nettoyer l'appareil afin d'éviter tout risque de court-circuit ou de blessure.

Ne pas nettoyer l'appareil avec de l'eau.

Relier le câble de mise à la terre à la ligne appropriée (et non pas au neutre, à une ligne téléphonique ou à la tuyauterie de gaz ou d'eau). Une mise à la terre incorrecte peut être source de risques électriques. Raccorder correctement le tube de condensation afin d'assurer une évacuation efficace. Un mauvais raccordement du tuyau peut provoquer des fuites d'eau.

## 2- MISES EN GARDE

Installer des différentiels afin d'éviter tout court-circuit éventuel.

Ne pas mettre en marche l'appareil lors de l'utilisation d'insecticides ou de pesticides. Les produits chimiques toxiques pourraient se déposer dans le climatiseur et affecter les personnes allergiques à ces substances.

Éviter toute exposition prolongée à l'air climatisé et éviter les températures extrêmes dans la pièce. Cela pourrait supposer un risque pour la santé.

Ne pas exposer directement les animaux ou les plantes au flux d'air car ils pourraient en souffrir.

Le personnel chargé de la réception de l'appareil devra effectuer un contrôle visuel dans le but de déceler les éventuels dommages subis pendant le transport.

Pour pouvoir utiliser ses produits dans les conditions de fonctionnement optimales, Saunier Duval recommande la réalisation d'une révision d'entretien périodique par un personnel qualifié. Ce service peut être réalisé à travers le SAT officiel de Saunier Duval qui, en fonction des besoins, offre des conditions de contrat personnalisées.

L'installation frigorifique doit être réalisée avec les tuyaux spécifiques à la climatisation (ATTENTION ! Ne jamais utiliser de tuyaux de plomberie).

Cet appareil contient du fluide frigorigère R-410A. Ne pas l'évacuer dans l'atmosphère : le R-410A est un gaz à effet de serre fluoré contrôlé par le Protocole de Kyoto Protocol ; son potentiel de réchauffement global (PRG) est de 1975.

Avant la mise au rebut de l'appareil, en cas de réclamation ou pour sa destruction, récupérer correctement le fluide frigorigène contenu dans cet appareil.

Les personnes chargées des travaux d'entretien relatifs au maniement du fluide frigorigène doivent obligatoirement disposées d'une certification issue des autorités locales.



Ce symbole, apposé sur le produit, indique qu'à la fin de la vie utile de celui-ci, il ne doit pas être éliminé avec le reste des déchets domestiques non triés mais, que son élimination doit être effectuée conformément aux réglementations locales et nationales en vigueur, sous une forme correcte et respectueuse de l'environnement. En fin de vie, l'utilisateur devra déposer le produit dans un centre de ramassage des déchets agréé par les autorités locales afin que celui-ci se charge de son acheminement à une usine de traitement appropriée. Dans le cas où ce produit serait remplacé par un produit neuf d'usage similaire, l'appareil usagé pourra être remis au distributeur du produit neuf afin qu'il se chargera de cette gestion.

## 3- CONDITIONS EXTRÊMES DE FONCTIONNEMENT

Ce climatiseur a été conçu pour fonctionner aux températures suivantes. Respecter ces plages de fonctionnement.

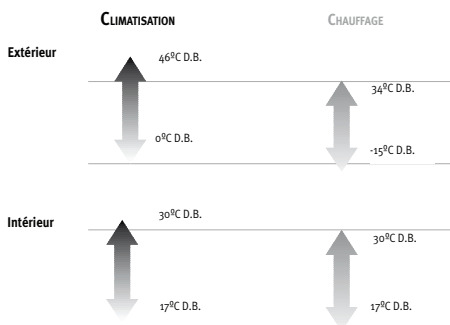

## 4- RECOMMANDATIONS

### 4.1. POUR UNE UTILISATION CORRECTE

- **Configuration optimale de la température intérieure.**  
L'excès de chaleur ou de froid n'est en aucun cas bénéfique pour la santé. Sélectionner la température qui semble la mieux adaptée au confort. Ne pas s'exposer directement au débit d'air pendant des périodes de temps prolongées.
- **Fermer correctement portes et fenêtres.**  
Cela permettra d'économiser de l'énergie et de gagner en confort.
- **La ventilation du local doit être conforme à la réglementation en vigueur.**  
Utiliser à cet effet un système de ventilation spécifique.

#### Conditions intérieures de conception

Saison	Température de fonctionnement °C	Vitesse moyenne de l'air en m/s	Humidité relative en %
Été	23 à 25	0,18 à 0,24	40 à 60
Hiver	20 à 23	0,15 à 0,20	40 à 60

- **Orienter correctement le débit d'air.**  
Pour bénéficier d'une température ambiante uniforme, configurer le débit d'air afin qu'il diffuse un flux ascendant en mode climatisation et un flux descendant en mode chauffage.
- **Nettoyer régulièrement les filtres à air.**  
Des filtres encrassés diminuent l'efficacité, génèrent des bruits gênants et entraînent un gaspillage d'énergie.
- **Ne pas bloquer ou recouvrir les bouches d'entrée et de sortie d'air.**

## 5- CARACTÉRISTIQUES

- **Saunier Duval vous remercie d'avoir acquis cet équipement. Ce produit possède, entre autres, les caractéristiques suivantes :**
  - Niveaux de bruit réduits aussi bien au niveau de l'unité intérieure que de celle extérieure.
  - Accès facile à l'intérieur de l'appareil et aux composants électroniques.
  - Télécommande programmable à Témoin numérique.
  - Contrôle de la condensation et de l'évaporation modulable par le ventilateur de l'unité extérieure.
  - Compresseur scroll.
  - Entrées et sorties d'air orientables à 90°.
  - Prises d'air renouvelé sur les unités intérieures.
  - Tableaux électriques démontables sur les unités extérieures.

## 6- TÉLÉCOMMANDE

### 6.1- TÉLÉCOMMANDE A

Le couvercle coulissant de la télécommande est fermé sur cette illustration

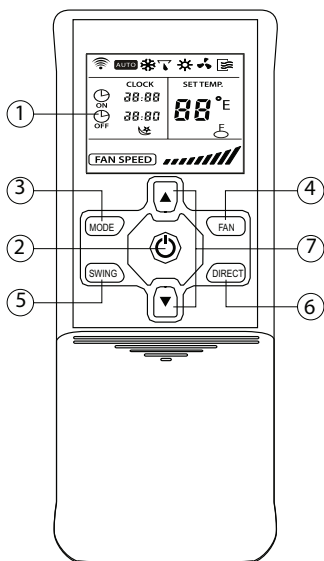

*Les piles usagées retirées des télécommandes doivent être déposées dans les conteneurs destinés au recyclage.*

<b>1 AFFICHAGE</b>	Indique les réglages, minuteries et fonctions sélectionnés.
<b>2</b> 	Bouton ON/OFF. Utilisez ce bouton pour allumer et éteindre l'appareil.
<b>3 MODE</b>	Utilisez ce bouton pour sélectionner le mode de fonctionnement . Les options suivantes peuvent être sélectionnées dans la séquence indiquée : AUTO -> COOL -> DRY -> HEAT -> FAN <-
<b>4 FAN</b>	Utilisez ce bouton pour régler la vitesse du ventilateur. Les quatre options suivantes peuvent être sélectionnées dans la séquence indiquée : AUTO -> LOW -> MED -> HIGH <-
<b>5 SWING</b>	Active ou désactive le mouvement oscillatoire de l'appareil tournant.
<b>6 DIRECT</b>	bouton DIRECTION allumé. Utilisez ce bouton pour changer l'angle de l'appareil tournant. Chaque fois que vous appuyez sur le bouton, l'angle de l'oscillation est modifié de 6°. Si l'appareil tournant s'arrête à une position qui aurait des conséquences sur l'effet de réfrigération ou de chauffage du climatiseur, l'angle sera automatiquement modifié. Tant que ce bouton est appuyé, aucun symbole n'est affiché sur l'affichage.
<b>7</b> ▲ ▼	Boutons TEMP/TIME. Utilisez le bouton ▲ pour augmenter le réglage de la température intérieure ou pour avancer la minuterie dans le sens des aiguilles d'une montre. Utilisez le bouton ▼ pour diminuer le réglage de la température intérieure ou pour régler la minuterie dans le sens inverse à celui des aiguilles d'une montre.

## 6- TÉLÉCOMMANDE

### 6.2-TÉLÉCOMMANDE B

Le couvercle coulissant de la télécommande est ouvert sur cette illustration

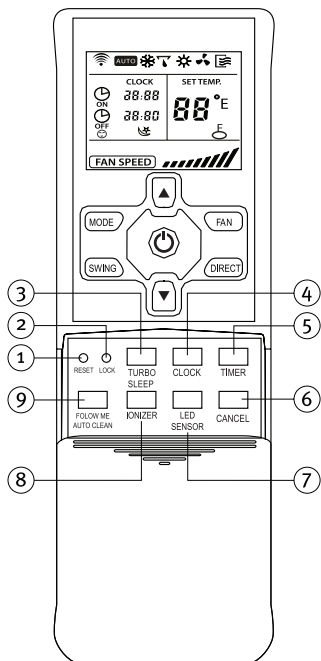

<p><b>1 RESET</b></p>	<p>Utilisez ce bouton pour annuler les réglages actuels et revenir aux réglages par défaut.</p>
<p><b>2 LOCK</b></p>	<p>Utilisez ce bouton pour verrouiller tous les réglages actuels. En mode LOCK, aucun bouton de la télécommande ne fonctionne sauf le bouton LOCK.</p>
<p><b>3 TURBO SLEEP</b></p>	<p><b>TURBO :</b> Appuyez sur le bouton pendant moins de 2 secondes afin d'activer le mode TURBO. Dans le mode TURBO, le ventilateur fonctionne à une vitesse très élevée. Dans ce mode, la température définie sera atteinte le plus rapidement possible.</p> <p>Pour éteindre le mode TURBO, appuyez une nouvelle fois sur le bouton TURBO/SLEEP pendant moins de 2 secondes.</p> <p><b>SLEEP :</b> Appuyez sur le bouton pendant plus de 2 secondes afin de passer au mode d'économie d'énergie. Pour annuler le mode VEILLE, appuyez de nouveau sur ce bouton pendant plus de 2 secondes. Le mode VEILLE peut seulement être sélectionnée en mode FROID, CHAUD et AUTO et adapte automatiquement la température la plus confortable pour vous.</p> <p><b>REMARQUE</b> Le mode VEILLE est automatiquement désactivé lorsque le bouton MODE, FAN ou ON/OFF est enfoncé.</p>
<p><b>4 CLOCK</b></p>	<p>Bouton CLOCK (horloge). Utilisez-le pour régler l'heure actuelle.</p>

## 6- TÉLÉCOMMANDE

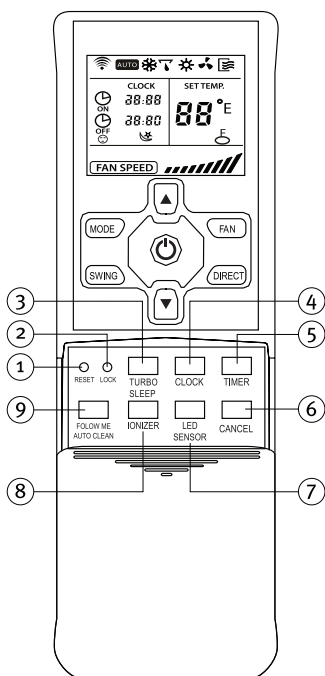

<p><b>5 TIMER</b></p>	<p>Utilisez-le pour régler l'heure de début (fonctionnement ON) et l'heure d'arrêt (fonctionnement OFF) pour le mode TIMER.</p>
<p><b>6 CANCEL</b></p>	<p>Sert à annuler réglages début et arrêt minuterie (TIMER ON/OFF).</p>
<p><b>7 LED SENSOR</b></p>	<p><b>LED SENSOR</b> : Appuyez sur le bouton pendant moins de 2 secondes afin d'activer le mode LED SENSOR. L'affichage de l'appareil intérieur est éteint. Pour rallumer l'affichage, appuyez une nouvelle fois sur le bouton LED SENSOR pendant moins de 2 secondes.</p>
<p><b>8 IONIZER</b></p>	<p>Utilisez ce bouton pour activer l'ionisateur de l'élément interne. L'ionisateur génère des anions abondants afin de nettoyer l'air. Pour désactiver l'ionisateur, appuyez de nouveau sur le bouton.</p>



## 6- TÉLÉCOMMANDE

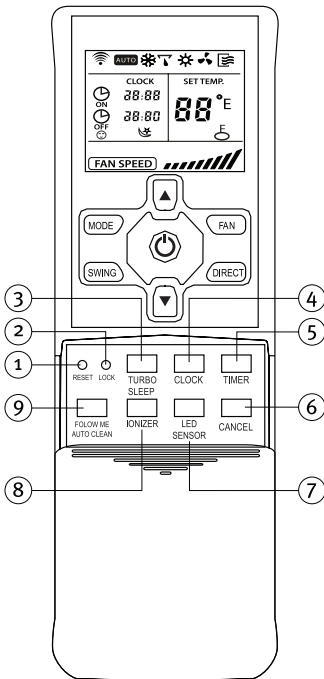

### 9 FOLLOW ME TURBO

**FOLLOW ME :** Appuyez sur le bouton pendant moins de 2 secondes afin d'activer la fonction SUIVEZ-MOI. Lorsque cette fonction est activée, la télécommande affiche la température réelle à cet endroit. La télécommande enverra cette information à l'appareil intérieur toutes les 3 minutes afin que la température à l'emplacement de la télécommande reste constante. Pour désactiver la fonction SUIVEZ-MOI, appuyez de nouveau sur le bouton FOLLOW ME/AUTOCLEAN pendant moins de 2 secondes.

**AUTOCLEAN :** Appuyez sur le bouton pendant moins de 2 secondes afin d'activer le mode NETTOYAGE AUTOMATIQUE. Dans le mode NETTOYAGE AUTOMATIQUE, l'appareil nettoiera et séchera automatiquement l'évaporateur et le gardera propre pour la prochaine utilisation.

#### REMARQUE

La fonction SUIVEZ-MOI n'est pas disponible dans les modes SEC et VENTILATEUR. Si le mode de fonctionnement est modifié ou si l'appareil est éteint, la fonction SUIVEZ-MOI est également annulée.

## 7- INDICATEURS DE L'UNITÉ

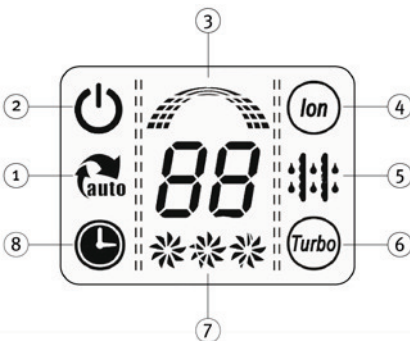

- 1 Auto
- 2 On/Off
- 3 Frequency
- 4 Ionizer
- 5 Defrosting
- 6 Turbo
- 7 Fan Speed
- 8 Timer

## 8- TÉMOINS SUR L’AFFICHAGE DE LA TÉLÉCOMMANDE

### 8.1- TÉMOINS SUR L’AFFICHAGE DE LA TÉLÉCOMMANDE

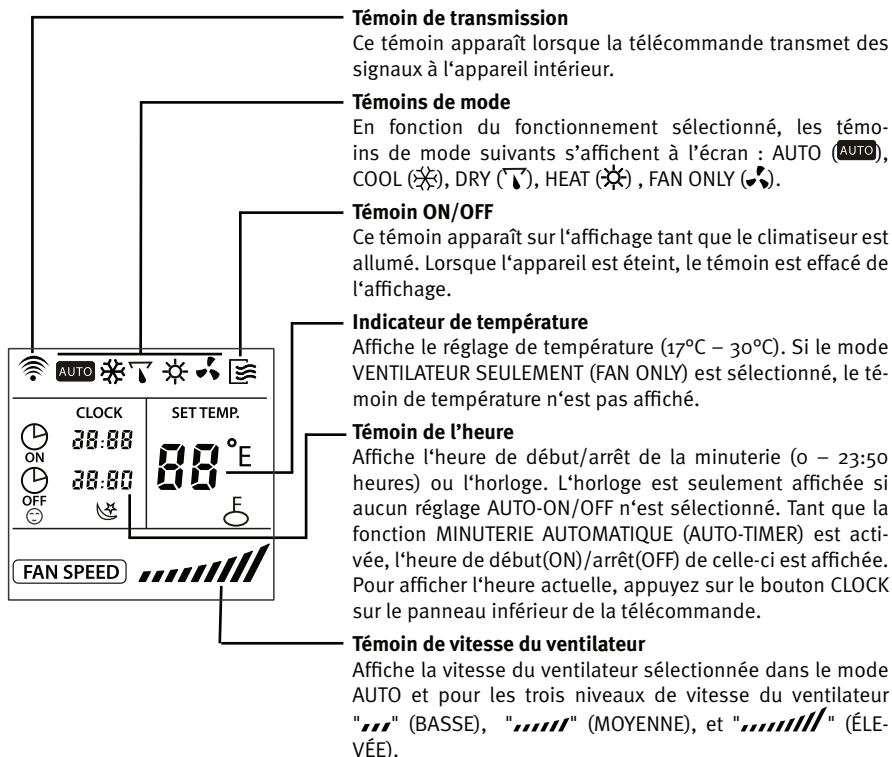

## 8- TÉMOINS SUR L’AFFICHAGE DE LA TÉLÉCOMMANDE

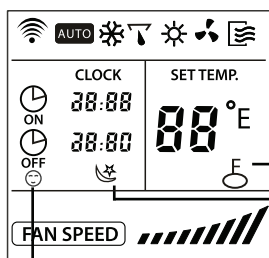

### Témoin LOCK

Ce témoin est affiché tant que la fonction VERROUILLER (LOCK) est sélectionnée. Une fois que la fonction VERROUILLER est annulée en appuyant à nouveau sur le bouton LOCK, ce témoin s’efface de l’affichage.

### Témoin SLEEP (économie d’énergie)

Ce témoin est affiché tant que la fonction d’économie d’énergie est sélectionnée. Une fois que la fonction VEILLE est annulée en appuyant à nouveau sur le bouton TURBO/SLEEP pendant plus de 2 secondes, ce témoin s’efface de l’affichage.

### Témoin FOLLOW ME

Ce témoin est affiché tant que la fonction SUIVEZ-MOI est sélectionnée. Une fois que la fonction SUIVEZ-MOI est annulée en appuyant à nouveau sur le bouton FOLLOW ME/AUTO CLEAN pendant moins de 2 secondes, ce témoin s’efface de l’affichage.

### REMARQUE

L’illustration ci-dessus, qui affiche tous les témoins en même temps, n’est montrée qu’à titre informatif.

## 8- TÉMOINS SUR L’AFFICHAGE DE LA TÉLÉCOMMANDE

### RÉGLAGE DE L’HORLOGE

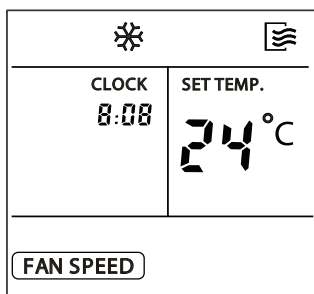

Avant de faire fonctionner le climatiseur, réglez l'heure sur la télécommande en procédant comme suit. L'heure sera toujours affichée sur la télécommande même si le climatiseur ne fonctionne pas.

### RÉGLAGE INITIAL DE L’HORLOGE

Après avoir mis les piles dans la télécommande, l'heure "12:00" sera affichée. Appuyez sur le bouton CLOCK 3 secondes et clignotera.

Utilisez les boutons **TEMP/TIME** ▲ ▼ pour régler l'heure actuelle.

- ▲ Pour augmenter
- ▼ Pour diminuer
- Chaque fois que l'un de ces boutons est appuyé puis relâché, l'heure augmente ou diminue par incréments de 1 minute en fonction du bouton appuyé. L'heure change aussi vite que le bouton est appuyé de manière répétitive.
- Chaque fois que l'un de ces boutons est appuyé puis reste enfoncé, l'heure augmente ou diminue par incréments de 10 minutes en fonction du bouton appuyé.

## 8- TÉMOINS SUR L’AFFICHAGE DE LA TÉLÉCOMMANDE

### CLOCK BUTTON



CLOCK

CLOCK

8:08

- Lorsque l’heure affichée souhaitée est affichée, appuyez sur le bouton CLOCK ou relâchez le bouton ▲ ou ▼ puis attendez 5 secondes.
- L’heure affichée ne clignote plus et l’horloge commence à fonctionner.

### NOUVEAU RÉGLAGE DE L’HORLOGE



CLOCK

- Appuyez sur le bouton CLOCK sur la télécommande pendant environ 3 secondes. Les deux points de l’heure affichée commencent à clignoter.
- Pour changer l’heure actuelle, suivez les instructions ci-dessus de la section „Réglage initial de l’horloge“ et „Bouton CLOCK“.

### REMARQUE

- Le réglage de l’heure doit être réalisé avant l’utilisation de la fonction MINUTERIE AUTOMATIQUE (AUTO-TIMER). Si l’heure est réglée, après le réglage du début/arrêt automatique de la minuterie (AUTO-ON/OFF), la télécommande enverra les réglages de la minuterie à l’appareil intérieur.
- La précision de l’horloge est de 15 secondes par jour.

### ATTENTION

- L’électricité statique ou d’autres événements pouvant causer des tensions extrêmement élevées peuvent provoquer la réinitialisation de l’horloge de la télécommande („0:00“ clignote). Si l’horloge est réinitialisée, réglez-la à nouveau avant d’utiliser l’appareil.

FRA

## 8- TÉMOINS SUR L’AFFICHAGE DE LA TÉLÉCOMMANDE

### 8.2- FONCTIONNEMENT AUTOMATIQUE

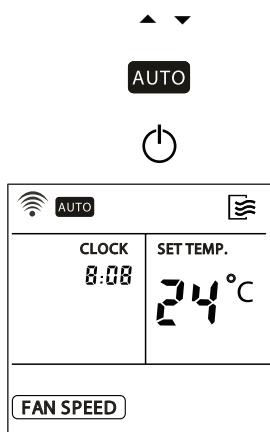

MODE



En mode AUTO, le système sélectionnera automatiquement le fonctionnement de réfrigération, chauffage (si disponible) ou „ventilateur seulement“ en fonction du réglage de la température réalisé sur la télécommande et de la température intérieure actuelle.

Une fois le mode AUTO sélectionné, les conditions de fonctionnement sont enregistrées dans la mémoire du microordinateur.

Si le climatiseur est allumé à nouveau en appuyant sur le bouton ON/OFF sur la télécommande, l’appareil fonctionnera dans les mêmes conditions que celles définies précédemment.

#### DÉBUT

Assurez-vous que l’appareil est branché et sous tension. Le témoin de fonctionnement sur le panneau d’affichage de l’appareil intérieur commence à clignoter.

1. Appuyez sur le bouton MODE jusqu’à ce que le mode AUTO soit sélectionné.
2. Utilisez le bouton TEMP/TIME pour sélectionner la température souhaitée. En général, la température sélectionnée est 21°C – 28°C.
3. Si le climatiseur est éteint, appuyez sur le bouton ON/OFF pour allumer le climatiseur.

#### ARRÊT

1. Appuyez à nouveau sur le bouton ON/OFF pour arrêter le fonctionnement du climatiseur.

Si le mode AUTO ne vous convient pas, les conditions souhaitées peuvent être sélectionnées manuellement. En mode AUTO, il n’est pas nécessaire de régler une vitesse de ventilateur. La vitesse du ventilateur est contrôlée automatiquement.

## 8- TÉMOINS SUR L’AFFICHAGE DE LA TÉLÉCOMMANDE

### 8.3- FONCTIONNEMENT RÉFRIGÉRATION / CHAUFFAGE / “VENTILATEUR SEULEMENT” (FAN ONLY)

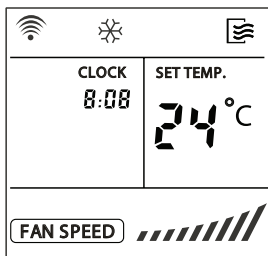
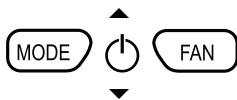

#### DÉBUT

Assurez-vous que l’appareil est branché et sous tension. Le témoin de fonctionnement sur le panneau d’affichage de l’appareil intérieur commence à clignoter.

1. Appuyez sur le bouton MODE jusqu’à ce que le mode COOL (réfrigération), HEAT (chauffage) ou FAN ONLY (ventilateur seulement) soit sélectionné.
2. Utilisez le bouton TEMP/TIME pour sélectionner la température souhaitée. La température la plus indiquée est 21°C – 28°C.
3. Appuyez sur le bouton FAN SPEED pour sélectionner les modes AUTO, LOW (basse), MED (moyenne) ou HIGH (élevée) pour la vitesse du ventilateur.
4. Si le témoin ON/OFF de l’affichage est sur OFF, appuyez sur le bouton ON/OFF pour allumer le climatiseur.

#### ARRÊT

1. Appuyez à nouveau sur le bouton ON/OFF pour arrêter le fonctionnement du climatiseur. En mode FAN ONLY, la température n’est pas contrôlée. Il suffit donc de suivre les étapes 1, 3 et 4 précédentes pour sélectionner le mode FAN ONLY.

### 8.4- FONCTIONNEMENT AIR SEC

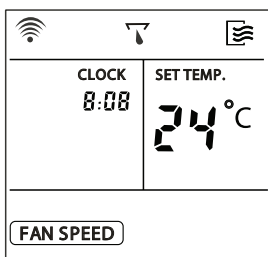
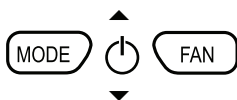

#### START

Ensure the unit is plugged and electric power is available. The operation indicator on the display panel of the indoor unit starts flashing.

1. Press MODE button until DRY mode is selected.
2. Use TEMP/TIME button to select the desired temperature.
3. If the ON/OFF indicator on the display is switched OFF, press the ON/OFF button to start the air conditioner.

#### ARRÊT

1. Appuyez à nouveau sur le bouton ON/OFF pour arrêter le fonctionnement du climatiseur.

#### REMARQUE

En mode AUTO et DRY, la vitesse du ventilateur ne peut pas être réglée.

## 8- TÉMOINS SUR L’AFFICHAGE DE LA TÉLÉCOMMANDE

### 8.5- FONCTIONNEMENT DE LA MINUTERIE



#### BOUTON TIMER

1. Appuyez sur le bouton TIMER.  
Les réglages de la minuterie sont affichés et clignotent. Les témoins TIMER ON et TIMER OFF sont affichés à gauche.

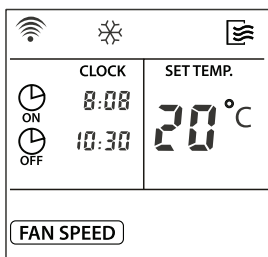

#### BOUTONS TEMP/TIME

2. Utilisez-le pour régler l'heure désirée.

- ▲ Pour augmenter
- ▼ Pour diminuer

Chaque fois que l'un de ces boutons est appuyé puis relâché, l'heure augmente ou diminue par incréments de 10 minutes en fonction du bouton appuyé. L'heure change aussi vite que le bouton est appuyé de manière répétitive.

3. Après le réglage des heures de début et d'arrêt de la minuterie (TIMER ON / TIMER OFF), assurez-vous que le témoin de la minuterie est activé sur le panneau d'affichage de l'appareil intérieur.



#### ANNULER

- Pour annuler les réglages de la minuterie, appuyez sur le bouton CANCEL.

#### MODIFIER

- Pour modifier les réglages de la minuterie, procédez aux étapes 1 - 3 précédentes.

#### ATTENTION

- Durant le fonctionnement en mode minuterie, la télécommande transmettra automatiquement les signaux à l'appareil intérieur aux heures fixes réglées.  
Placez par conséquent la télécommande à n'importe quel endroit permettant à ses signaux d'atteindre le récepteur de l'appareil intérieur.
- À l'aide de la télécommande, vous pouvez pré-régler le fonctionnement de la minuterie pour une période maximum de 24 heures.



## 8- TÉMOINS SUR L’AFFICHAGE DE LA TÉLÉCOMMANDE

### 8.6- EXEMPLE DE RÉGLAGE DE LA MINUTERIE

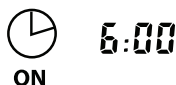

#### TIMER ON

Utilisez cette fonction si vous souhaitez démarrer le fonctionnement du climatiseur automatiquement à une heure fixe, par exemple juste avant de rentrer chez vous.

#### REMARQUE

Après avoir appuyé sur les boutons TEMP/TIME ▲ ▼, l'heure est enregistrée après 0,5 secondes. Il est donc nécessaire de continuer d'appuyer sur le(s) bouton(s) jusqu'à ce que l'heure souhaitée soit atteinte. Sinon vous devrez répéter les étapes précédentes de réglage de la minuterie.

Pour que le fonctionnement du climatiseur débute à 6h00 du matin.

1. Appuyez sur le bouton TIMER. Le témoin TIMER ON (début de la minuterie) et le réglage de l'heure sont affichés et clignotent. Si le réglage de l'heure de début est 6:00, la fonction TIMER ON est activée automatiquement après 3 secondes.
2. Utilisez le(s) bouton(s) TEMP/TIME sur la télécommande pour régler l'heure de TIMER ON sur 6:00 sur l'affichage.
3. 0,5 seconde après avoir relâché le bouton TEMP/TIME, le témoin TIMER ON arrête de clignoter et cette fonction de la minuterie est activée.



#### TIMER OFF

Utilisez cette fonction si vous souhaitez arrêter le fonctionnement du climatiseur automatiquement à une heure fixe, par exemple juste après que vous vous soyez couché.

Pour que le fonctionnement du climatiseur s'arrête à 23h00.



1. Appuyez sur le bouton TIMER. Le témoin TIMER OFF (arrêt de la minuterie) et le réglage de l'heure sont affichés et clignotent. Si le réglage de l'heure est 23:00, la fonction TIMER OFF est activée automatiquement après 3 secondes.
2. Utilisez le(s) bouton(s) TEMP/TIME sur la télécommande pour régler l'heure de TIMER OFF sur 23:00 sur l'affichage.
3. 0,5 secondes après avoir relâché le bouton TEMP/TIME, le témoin TIMER OFF arrête de clignoter et cette fonction de la minuterie est activée.

## 8- TÉMOINS SUR L’AFFICHAGE DE LA TÉLÉCOMMANDE

### 8.7- RÉGLAGES DE MINUTERIE COMBINÉS



6:00

23:00

#### TIMER OFF → TIMER ON

(ON → arrêt du fonctionnement → début du fonctionnement)

Utilisez cette fonction si vous souhaitez arrêter puis redémarrer le fonctionnement du climatiseur automatiquement à des heures fixes. Par exemple, arrêt du fonctionnement après que vous vous soyez couché et redémarrage au petit matin.

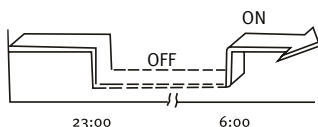

#### EXEMPLE

Il est 20h00 et vous souhaitez arrêter le climatiseur à 23h00 et le redémarrer le lendemain matin à 6h00.



TIMER



TIMER



1. Appuyez sur le bouton TIMER et activez le témoin clignotant TIMER OFF et le réglage de l'heure sur l'affichage.
2. Utilisez le(s) bouton(s) TEMP/TIME sur la télécommande pour régler l'heure de TIMER OFF sur 23:00.
3. Appuyez à nouveau sur le bouton TIMER pour afficher le témoin TIMER ON.
4. Utilisez le(s) bouton(s) TEMP/TIME sur la télécommande pour régler l'heure de TIMER ON sur 06:00.
5. 0,5 seconde après avoir relâché le bouton TEMP/TIME, le témoin TIMER OFF arrête de clignoter et cette fonction de la minuterie est activée.

## 8- TÉMOINS SUR L’AFFICHAGE DE LA TÉLÉCOMMANDE

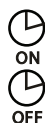

6:00

8:00

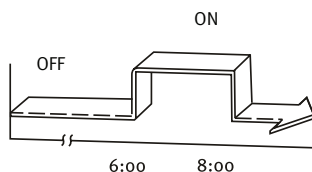

TIMER



TIMER



### TIMER ON → TIMER OFF

(OFF → début du fonctionnement → arrêt du fonctionnement)

Utilisez cette fonction si vous souhaitez démarrer puis arrêter le fonctionnement du climatiseur automatiquement à des heures fixes. Par exemple, début du fonctionnement avant de vous lever et arrêt du fonctionnement après avoir quitté votre domicile.

### EXEMPLE

Considérons que vous voulez démarrer le fonctionnement du climatiseur à 6:00 et l’arrêter à 8:00.

1. Appuyez sur le bouton TIMER et activez le témoin clignotant TIMER ON et le réglage de l’heure sur l’affichage.
2. Utilisez le(s) bouton(s) TEMP/TIME sur la télécommande pour régler l’heure de TIMER ON sur 06:00.
3. Appuyez à nouveau sur le bouton TIMER pour afficher le témoin TIMER OFF.
4. Utilisez le(s) bouton(s) TEMP/TIME sur la télécommande pour régler l’heure de TIMER OFF sur 08:00.
5. 0,5 seconde après avoir relâché le bouton TEMP/TIME, le témoin TIMER OFF arrête de clignoter et cette fonction de la minuterie est activée.

### REMARQUE

Le réglage de minuterie (TIMER ON ou TIMER OFF) qui est le premier après l’horloge sera activé en premier.

FRA

## 9- QUICK START

### 9.1- INSÉRER LES PILES DE LA TÉLÉCOMMANDE

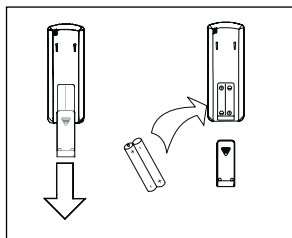

- La télécommande nécessite deux piles alcalines sèches (R03/LR03 x 2).
- Appuyez sur l'indication de la flèche du couvercle du compartiment des piles sur la face arrière de la télécommande et faites glisser le couvercle dans la direction de la flèche pour l'ouvrir.
- Insérez deux piles en vous assurant que les pôles + et - sont respectés.
- Remplacez le couvercle en le faisant coulisser vers le haut jusqu'à ce qu'il s'emboîte en émettant un clic.

#### REMARQUE

- Assurez-vous d'utiliser uniquement des piles neuves. Si l'appareil n'est pas utilisé pendant longtemps, enlevez les piles.

### 9.2- REMPLACEMENT DES PILES DE LA TÉLÉCOMMANDE

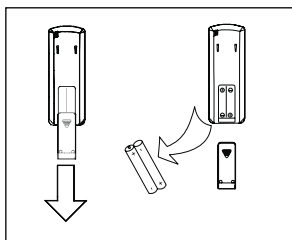

- Si l'affichage de la télécommande ne fonctionne pas, les piles de la télécommande doivent être remplacées.
- La télécommande nécessite deux piles alcalines sèches (R03/LR03 x 2).
- Faites glisser le couvercle du compartiment des piles de la télécommande dans le sens de la flèche.
- Insérez deux piles en vous assurant que les pôles + et - sont respectés.
- Remplacez le couvercle en le faisant coulisser vers le haut jusqu'à ce qu'il s'emboîte en émettant un clic.
- Après avoir remplacé les piles, réglez l'horloge à l'heure actuelle sur la télécommande.

#### REMARQUE

- Assurez-vous d'utiliser uniquement des piles neuves.
- Si les piles sont retirées de la télécommande, elles doivent être séparées des ordures ménagères et mises au rebut conformément aux réglementations locales.

## 10- ENTRETIEN

**Avant d'entreprendre le nettoyage de l'unité, veiller à ce que celle-ci soit arrêtée et que le disjoncteur magnéto-thermique soit déconnecté.**

### 10.1- NETTOYAGE DES FILTRES À AIR

- Le filtre à air sert à éliminer la poussière du local absorbée par l'unité intérieure. Si le filtre est encrassé, l'efficacité de l'unité diminue, la batterie de l'unité intérieure peut éventuellement se congeler et le compresseur subir des dommages. Il convient d'effectuer un nettoyage régulier du filtre à air afin de pallier ces problèmes.
- Retirer les filtres à air et utiliser un aspirateur pour éliminer la poussière ou la saleté sur les filtres. Il est également possible de les nettoyer à l'eau froide.
- Après le nettoyage, veiller à bien sécher les filtres avant de les remettre en place.
- Ne pas accoupler de désodorisants, de systèmes anti-odeurs, etc. sur les filtres ni sur le retour d'air intérieur. Ceci risque d'endommager et d'encrasser l'évaporateur à serpentin. Si nécessaire, installer ces systèmes au niveau de la sortie de la machine et veiller à ce qu'ils ne fonctionnent que lorsque le ventilateur est en marche.

### 10.2- NETTOYAGE DE L'UNITÉ INTÉRIEURE

- Frotter la partie extérieure de l'unité avec un chiffon sec. Éliminer la poussière présente autour de la zone d'entrée si nécessaire. Ne nettoyer aucun élément électrique avec de l'eau. Ne pas utiliser d'essence, de dissolvants, ni de brillanters lors du nettoyage.

### 10.3- NETTOYAGE DE L'UNITÉ EXTÉRIEURE

- Frotter la partie extérieure de l'unité avec un chiffon sec. Éliminer la poussière présente autour de la zone d'entrée si nécessaire. Ne nettoyer aucun élément électrique avec de l'eau. Vérifier et nettoyer périodiquement la batterie du condensateur avec une brosse à poils doux lorsque l'unité est installée dans un environnement poussiéreux (toujours effectuer cette opération avec l'équipement à l'arrêt).

### 10.4- ENTRETIEN GÉNÉRAL

- Si l'unité n'est pas utilisée pendant quelques jours : Mettre en marche le ventilateur pendant trois ou quatre heures afin de sécher l'intérieur de l'unité. Arrêter l'unité et déconnecter le disjoncteur magnétothermique. Nettoyer les filtres à air. Retirer les piles de la télécommande.
- Avant la remise en marche de l'unité, réaliser les contrôles suivants : s'assurer que les filtres à air sont en place, que la sortie et l'entrée d'air ne sont pas bouchées, que la télécommande a des piles et que le disjoncteur est connecté.
- Contrôler de temps en temps la base de l'unité extérieure. Si celle-ci est endommagée ou détériorée, l'unité peut tomber et provoquer des dommages physiques et matériels.
- Nous conseillons de prendre contact avec l'installateur habituel ou auprès du Service technique officiel de Saunier Duval pour qu'ils réalisent les opérations de maintenance préventive. Ceci contribuera à l'augmentation de la durée de vie utile et à l'amélioration du rendement de l'équipement.

## 11- DÉTECTION DES DYSFONCTIONNEMENTS

Le tableau ci-dessous présente une série de problèmes et leurs causes possibles. Si ces solutions ne permettent pas de remédier au dysfonctionnement, s'adresser à l'installateur habituel ou bien contacter le Service d'assistance technique Saunier Duval le plus proche.

PROBLÈMES RENCONTRÉS	CAUSES POSSIBLES	REMÈDES
<b>Le système ne fonctionne pas du tout (La ventilation ne se lance pas)</b>	<ul style="list-style-type: none"> <li>● Coupure de l'alimentation électrique.</li> <li>● Coupure par le biais du disjoncteur ou du fusible</li> <li>● Tension de ligne très faible.</li> <li>● Le sélecteur est positionné sur "o" (arrêt).</li> <li>● Le thermostat est réglé beaucoup trop haut (climatisation) ou beaucoup trop bas (chauffage).</li> <li>● Il se peut que le fusible ait sauté.</li> <li>● Les piles de la télécommande sont épuisées.</li> <li>● L'heure de fonctionnement ne correspond pas à la programmation choisie.</li> </ul>	<ul style="list-style-type: none"> <li>● Rétablir l'alimentation.</li> <li>● Contacter le service après-vente.</li> <li>● Contacter un électricien.</li> <li>● Mettre le sélecteur sur la position "I" (marche)</li> <li>● Augmenter ou diminuer la température.</li> <li>● Remplacer le fusible.</li> <li>● Remplacer les piles.</li> <li>● Patienter ou annuler la configuration du programmeur.</li> </ul>
<b>Climatisation ou chauffage insuffisant</b>	<ul style="list-style-type: none"> <li>● Filtre à air encrassé ou obstrué.</li> <li>● Présence d'une source de chaleur ou grande quantité de personnes dans la pièce.</li> <li>● Portes et/ou fenêtres ouvertes.</li> <li>● Présence d'un obstacle devant l'entrée ou la sortie d'air.</li> <li>● Le thermostat est réglé beaucoup trop haut (climatisation) ou beaucoup trop bas (chauffage).</li> <li>● Le générateur d'eau froide ou d'eau chaude de l'installation est défaillant ou ne fonctionne pas. a de aire de la unidad interior o exterior están obstruídas.</li> <li>● L'entrée ou la sortie d'air de l'unité intérieure ou extérieure est obstruée.</li> <li>● Il se peut que la température ambiante n'ait pas encore atteint la valeur assignée.</li> </ul>	<ul style="list-style-type: none"> <li>● Nettoyer le filtre à air.</li> <li>● Éliminer si possible la source de chaleur.</li> <li>● Les fermer pour éviter la pénétration d'air extérieur.</li> <li>● Retirer l'obstacle afin de permettre une circulation d'air correcte.</li> <li>● Augmenter ou diminuer la température.</li> <li>● Vérifier le fonctionnement du générateur (contacter le service après-vente).</li> <li>● Retirer les objets responsables de l'obstruction.</li> <li>● Patienter quelques instants.</li> </ul>
<b>Climatisation ou chauffage excessif ou inexistant (pour les installations pouvant fonctionner en mode climatisation)</b>	<ul style="list-style-type: none"> <li>● Le mode de fonctionnement (chaleur ou froid) du thermostat n'est pas adapté.</li> <li>● Le générateur d'eau froide ou d'eau chaude de l'installation est défaillant.</li> </ul>	<ul style="list-style-type: none"> <li>● Vérifier la sélection du mode de fonctionnement.</li> <li>● Vérifier le fonctionnement du générateur (contacter le service après-vente).</li> </ul>

## 11- DÉTECTION DES DYSFONCTIONNEMENTS

PROBLÈMES RENCONTRÉS	CAUSES POSSIBLES	REMÈDES
<b>Climatisation ou chauffage excessif ou inexistant (pour les installations pouvant fonctionner en mode climatisation)</b>	<ul style="list-style-type: none"><li>● L'entrée ou la sortie d'air de l'unité intérieure ou extérieure est bstruée.</li><li>● La protection de trois minutes du compresseur a été activée.</li><li>● L'air ne circule pas en mode DRY.</li> <li>● L'air ne circule pas en mode HEAT.</li></ul>	<ul style="list-style-type: none"><li>● Retirer les objets responsables de l'obstruction.</li><li>● Patienter pendant cette durée et l'appareil se remettra en route.</li><li>● À certains moments, en mode DRY, la circulation d'air est bloquée afin d'éviter une climatisation excessive.</li><li>● En mode HEAT, l'air ne circule pas jusqu'à ce qu'il soit suffisamment chaud, évitant ainsi la sortie d'un débit d'air froid. La vitesse du débit d'air peut, pour la même raison, ne pas être variable.</li></ul>

### **L'Espagne:**

Saunier Duval Clima S.A.  
Polígono Ugaldeguren 3 - Parcela 22  
48170 Zamudio (Bizkaia)  
Tel: +34 94 489 62 00  
Fax: +34 94 489 62 53  
[www.saunierduval.es](http://www.saunierduval.es)  
[info@saunierduval.es](mailto:info@saunierduval.es)

### **L'Italie:**

Vaillant Saunier Duval Italia S.p.A.  
Via Benigno Crespi 70 20159 Milano  
Tel. 02.60.74.901  
Fax 02.69.71.25.59  
[www.saunierduval.it](http://www.saunierduval.it)  
[webmaster@saunierduval.it](mailto:webmaster@saunierduval.it)

### **La Belgique:**

BULEX  
Chaussée de Mons 1425 Bergensesteenweg  
Bruxelles 1070 Brussel  
Belgique - België  
T: +003225551313  
F: +003225551314  
[www.bulex.com](http://www.bulex.com)  
[info@bulex.com](mailto:info@bulex.com)

### **La France:**

Saunier Duval Eau Chaude Chauffage  
"Le technipole" 8, avenue Pablo Picasso  
94132 Fontenay-sous-Bois - Cedex - France  
Tel: +33 1 49 74 11 11  
Fax: +33 1 48 76 89 32  
[www.saunierduval.com](http://www.saunierduval.com)  
[info-group@saunierduval.fr](mailto:info-group@saunierduval.fr)

### **Le Portugal:**

Saunier Duval Adratérmica, Lda.  
Rua das Lages, 515  
Zona Industrial S. Caetano  
4405-231 Canelas VNG  
Tel: +227129477/78  
Fax: +227116674  
Portugal  
[www.saunierduval-adratermica.pt](http://www.saunierduval-adratermica.pt)





**Saunier Duval**

**Owner's Manual**

## WALL-MOUNTED UNITS

SDH 12-025NW

SDH 12-035NW

SDH 12-050NW

SDH-12-025 MCNHWI

SDH-12-035 MCNHWI

**2009**

# 1- CONTENTS

<b>1- Contents</b> .....	<b>2</b>
<b>2- Warnings</b> .....	<b>3</b>
<b>3- Operating limitations</b> .....	<b>4</b>
<b>4- Recommendations</b> .....	<b>5</b>
4.1- For proper use .....	5
<b>5- Characteristics</b> .....	<b>5</b>
<b>6- Remote control</b> .....	<b>6</b>
6.1- Remote control A .....	6
6.2- Remote control B .....	7
<b>7- Indicators of the unit</b> .....	<b>8</b>
<b>8- Indicators on the display of the remote control</b> .....	<b>9</b>
8.1- Indicators on the display of remote control.....	9
8.2- Automatic operation .....	13
8.3- Cooling / heating / "fan only" operation .....	14
8.4- Drying operation.....	14
8.5- Timer operation .....	15
8.6- Example for setting the timer.....	16
8.7- Combined timer settings .....	17
<b>9- Quick Start</b> .....	<b>19</b>
9.1- Inserting the remote control batteries .....	19
9.2- Removing the remote control batteries .....	19
<b>10- Maintenance</b> .....	<b>20</b>
10.1- Cleaning the air filters .....	20
10.2- Cleaning the indoor unit .....	20
10.3- Cleaning the outdoor unit .....	20
10.4- General care instructions .....	20
<b>11- Troubleshooting</b> .....	<b>21</b>



## 2- WARNINGS

**Carefully read the following information in order to properly handle the air conditioner. Several types of safety warnings and advice are listed below:**

These units should be installed and used in accordance with the Regulations and Standards for refrigerator, electrical and mechanical equipment prevailing in relation to the location of such installations.

As part of its policy for ongoing improvements of its products, Saunier Duval reserves the right to modify these specifications without prior notice.

Saunier Duval cannot foresee all the possible circumstances that could pose a potential risk.

These units have been designed and manufactured for the purposes of acclimatisation by means of air conditioning; the use thereof for other domestic or industrial purposes shall be the exclusive responsibility of the persons projecting, installing or using them in that way.

Prior to the performing any work on the unit, its installation, commissioning, use or maintenance, the personnel in charge of these operations must be familiar with all the instructions and recommendations contained in the unit's installation manual.

In the event that any irregularity is detected (e.g. smell of smoke), unplug the unit from the power supply immediately and contact the distributor in order to proceed appropriately.

If the air conditioner continues to be used in these irregular conditions, it could be damaged and cause a short circuit or a fire.

Do not insert fingers or other objects in the air inlets and outlets or in the slats whilst the air conditioner is in operation since the high speed of the fan could cause injury.

Call the technical specialist in order to take the appropriate preventative measures in the event of a refrigerant gas leak. Refrigerant leakages in certain quantities can cause loss of oxygen.

If the air conditioner is alled in a small room, ensure that the necessary measures are taken to prevent any symptoms of lack of oxygen in the event of a refrigerant leak.

In the event that the air conditioner is removed and subsequently realled, its proper allation must be adequately verified. Otherwise, water or refrigerant leakage could occur, as well as short-circuiting or even fire.

Do not dismantle the outdoor unit's air vent. Exposing the fan is very dangerous.

It is convenient to regularly check the base of the outdoor unit to detect possible wear and tear. If a damaged base is not repaired, it could come away and cause an accident.

Do not place any items on top of the outdoor unit.

Do not handle the unit with wet or damp hands as this would cause a risk of electrocution.

Only use the right fuses for each model. Do not use wire or any other material to substitute the fuse. This could cause faults or fire.

Do not place any heat source with a flame in the air-flow of the unit. Do not use sprays or other inflammable gases close to the air conditioner since this could cause a fire.

Air conditioner must not be alled close to a heat source, flammable or corrosive materials or near an air vent of a neighbouring building.

Disconnect the power source when cleaning the unit. This will avoid the risk of short-circuiting or injury.

Do not use water to clean the unit.

Connect the earth wire to the right line (never to the gas pipes, water pipes, neutral line or telephone line). Direct earthing can cause electrical risk.

Connect the condensed water pipe correctly to ensure efficient drainage. Incorrectly connecting the pipe could cause a water leakage.

Install differentials in order to prevent short-circuiting.

Do not connect the equipment whilst insecticides or pesticides are in use. Toxic chemicals could be deposited in the air conditioner and affect persons with allergies to the chemical substances.

## 2- WARNINGS

Avoid prolonged exposure to refrigerated air and to an extreme temperature in a room. This can be a health hazard.

Do not expose animals or plants directly to the airflow as this could cause damage or injury.

The personnel in charge of receiving the unit should check for any damage to the unit during transport.

So that its products sustain optimum operating parameters, Saunier Duval recommends that units undergo regular maintenance reviews, always performed by qualified staff. This service can be covered by Saunier Duval's official Customer Services Department which, based on your specific needs, will offer you a customised contract.

Installation of refrigeration material should be done using specific pipes for refrigeration (Warning! Never plumbing materials).

This equipment contains R-410A refrigerant. Do not vent R-410A into atmosphere: R-410A, is a fluorinated greenhouse gas, covered by Kyoto Protocol, with a Global Warming Potential (GWP) = 1975

The refrigerant fluid contained in this equipment must be properly recovered for recycling, reclamation or destruction before the final disposal of the equipment.

The relevant personnel performing the maintenance operations related with the handling of the refrigerant fluid must have the necessary certification issued by local authorities.



Your product is marked with this symbol. This means that at the end of its useful life it should not be mixed with the rest of your unclassified domestic waste and its disposal should be undertaken in accordance with the local and national regulations applicable, in a correct and environmentally-friendly manner. This means that the user is obliged, at the end of the useful life of the unit, to submit it to an appropriate waste management company authorised by the local authorities, for transportation to a plant where it will receive proper treatment. In the event that the unit is being removed to be replaced with a new similar product, the old product can be submitted to the distributor of the new unit for waste management.

## 3- OPERATING LIMITATIONS

This air conditioner has been designed for the following temperatures. Operate it within these parameters.

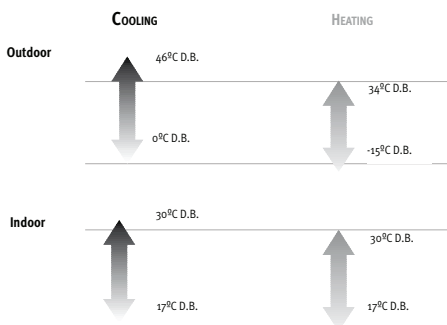

## 4- RECOMMENDATIONS

### 4.1- FOR PROPER USE

- **Configure the indoor temperature properly.**

Neither excessive heat nor excessive cold are good for the health. Select the temperature in which you feel most comfortable.

Do not expose yourself to the direct airflow for prolonged periods of time.

- **Keep all doors and windows firmly shut.**

This will save electricity and improve comfort.

- **Ventilation should comply with prevailing regulations.**

To ensure this use a specific ventilation system.

Indoor design conditions			
Season	Operating temperature °C	Average air speed m/s	Relative humidity %
Summer	23 to 25	0,18 to 0,24	40 to 60
Winter	20 to 23	0,15 to 0,20	40 to 60

- **Adjust the airflow correctly.**

Set the airflow directed upwards in cooling mode and downwards in heating mode in order to obtain a regular room temperature.

- **Clean the air filters regularly.**

Dirty filters decrease the air conditioner's efficiency, causes irritating noises and wastes electricity.

- **Do not block or cover the air vents.**

## 5- CHARACTERISTICS

- **Saunier Duval thanks you for purchasing this unit. This product contains, amongst others, the following characteristics:**

- Low noise emission from both the indoor and outdoor units.
- Easy access to inside and electronics.
- Programmable remote control with digital screen.
- Modulating control of condensation and evaporation of the fan in the outdoor unit.
- Scroll compressor.
- 90° directionable air inlets and outlets.
- Air inlet in the outdoor units.
- Dismountable switchboard in outdoor units.



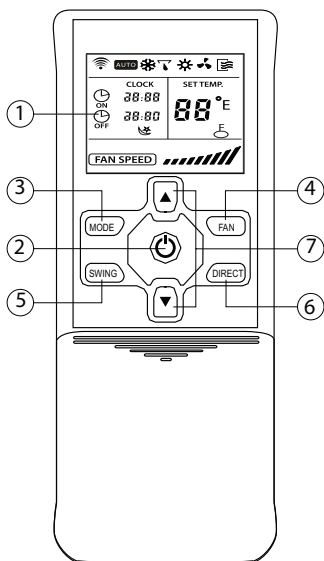

## 6- REMOTE CONTROL

### 6.1- REMOTE CONTROL A

Sliding lid of remote control is closed in this illustration.



*When batteries are removed from the remote control, they should be deposited in recycling bins.*

<b>1 DISPLAY</b>	Indicates the settings, timers and functions selected.
<b>2</b> 	ON/OFF button. Use to switch the unit ON and OFF.
<b>3 MODE</b>	Use to select the operating mode. Following options can be selected in the shown sequence: AUTO -> COOL -> DRY -> HEAT -> FAN <
<b>4 FAN</b>	Use to set the fan speed. Following four options can be selected in the shown sequence: AUTO -> LOW -> MED -> HIGH <
<b>5 SWING</b>	Activates and de-activates the oscillating movement of the swing unit.
<b>6 DIRECT</b>	DIRECTION button. Use to change the angle of the swing unit. Each time the button is pushed, the angle of the swing unit changes by 6°. If the swing unit stops at any position in which it would affect the cooling and heating effect of the air conditioner, it would automatically change the angle. As long as this button is pushed down no symbol is shown on the display.
<b>7</b>  	TEMP/TIME buttons. Use the  button to increase the indoor temperature setting or to adjust the TIMER in clockwise direction. Use the  button to decrease the indoor temperature setting or to adjust the TIMER in counterclockwise direction

## 6- REMOTE CONTROL

### 6.2- REMOTE CONTROL B

Sliding lid of remote control is open in this illustration.

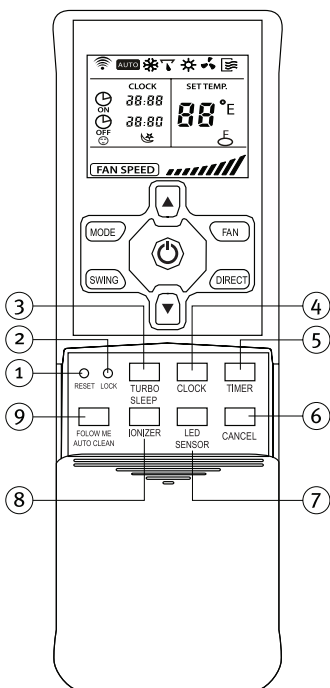

<p><b>1 RESET</b></p>	<p>Use to cancel all current settings and to return to the initial settings.</p>
<p><b>2 LOCK</b></p>	<p>Use to lock all current settings. During LOCK mode the remote control does not accept the operation of any button except the LOCK button. To cancel the LOCK mode press this button again.</p>
<p><b>3 TURBO SLEEP</b></p>	<p><b>TURBO:</b> Press the button for less than 2 seconds to activate the TURBO mode. In TURBO mode, the fan operates at very high speed. In this mode, the set temperature will be reached in the shortest time. To switch off TURBO mode, press the TURBO/SLEEP button for less than 2 seconds again.</p> <p><b>SLEEP:</b> Press the button for more than 2 seconds to change to the energy-saving operation mode. To cancel the SLEEP mode press this button for more than 2 seconds again. The SLEEP mode can only be selected in COOL, HEAT, and AUTO mode and automatically adapts the most comfortable temperature for you.</p> <p><b>NOTE</b> The SLEEP mode is automatically deactivated, when MODE, FAN or ON/OFF button is pressed.</p>
<p><b>4 CLOCK</b></p>	<p>CLOCK button. Use to set the current time.</p>
<p><b>5 TIMER</b></p>	<p>Use to set the start-up time (turn ON operation) and to set the shut-off time (turn OFF operation) for TIMER mode.</p>
<p><b>6 CANCEL</b></p>	<p>Use to cancel the TIMER ON/OFF settings.</p>
<p><b>7 LED SENSOR</b></p>	<p><b>LEDSENSOR:</b> Press the button for less than 2 seconds to activate the LED SENSOR function. The display of the indoor unit is switched off. To switch the display back on, press the LED SENSOR button for less than 2 seconds once again.</p>

## 6- REMOTE CONTROL

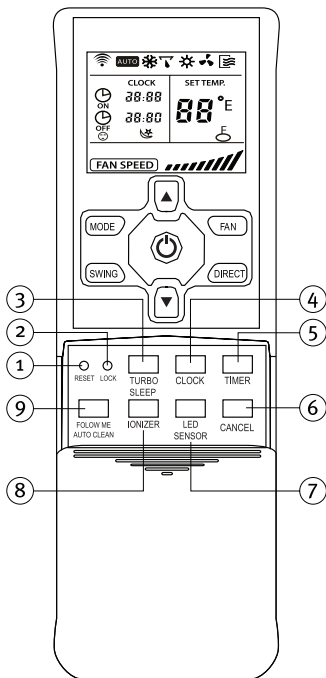

<p><b>8 IONIZER</b></p>	<p>Use to activate the ionizer of the indoor unit. The ionizer generates abundant anions to clean the air. To deactivate the ionizer, press the button once again.</p>
<p><b>9 FOLLOW ME AUTO CLEAN</b></p>	<p><b>FOLLOW ME:</b> Press the button for less than 2 seconds to activate the FOLLOW ME function. When activated, the remote control display shows the actual temperature at its location. The remote control will send this information to the indoor unit every 3 minutes, so the temperature at the location of the remote control can be held constant. To deactivate the FOLLOW ME function, press the FOLLOW ME/AUTOCLEAN button for less than 2 seconds again.</p> <p><b>AUTOCLEAN:</b> Press the button for more than 2 seconds to activate the AUTOCLEAN mode. In the AUTOCLEAN mode, the unit will clean and dry the evaporator automatically and keep it fresh for the next operation.</p> <p><b>NOTE</b> The FOLLOW ME function is not available in DRY and FAN mode. If the operation mode is changed or the unit is switched off, the FOLLOW ME function is cancelled, too.</p>

## 7- INDICATORS OF THE UNIT

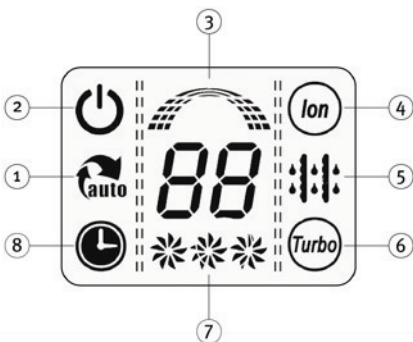

- 1 Auto
- 2 On/Off
- 3 Frequency
- 4 Ionizer
- 5 Defrosting
- 6 Turbo
- 7 Fan Speed
- 8 Timer



## 8- INDICATORS ON THE DISPLAY OF REMOTE CONTROL

### 8.1- INDICATORS ON THE DISPLAY OF REMOTE CONTROL

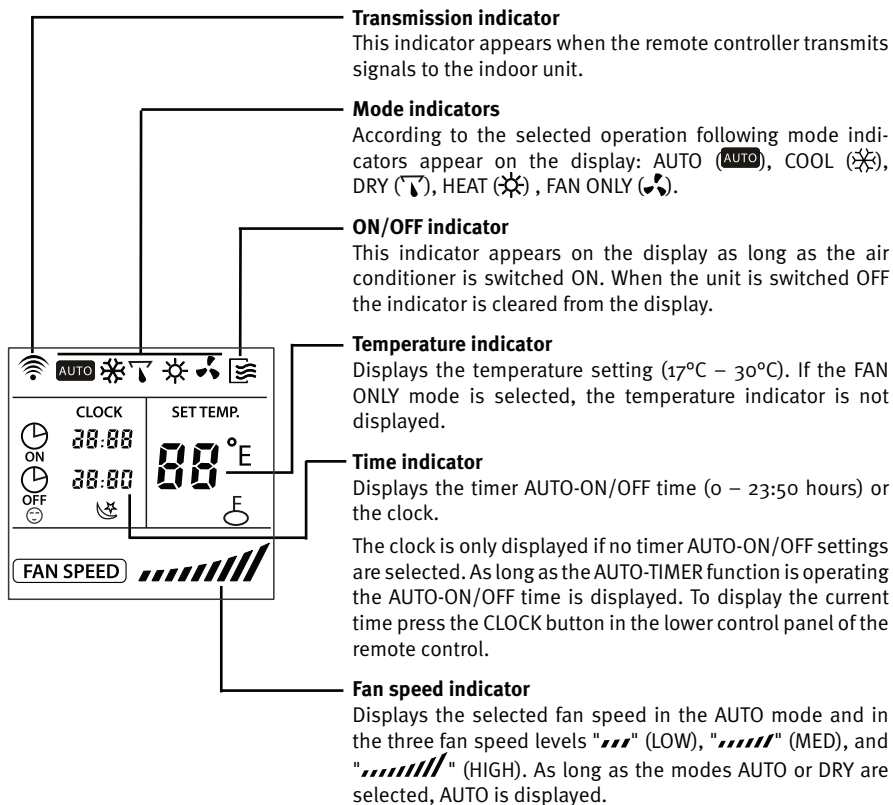

## 8- INDICATORS ON THE DISPLAY OF REMOTE CONTROL

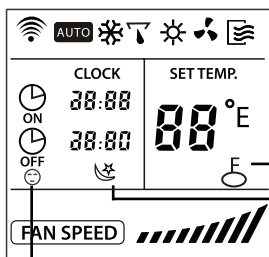

### **LOCK indicator**

This indicator is displayed as long as the LOCK function is selected. After LOCK function is cancelled by pressing LOCK button again, this indicator is cleared from the display.

### **SLEEP indicator**

This indicator is displayed as long as the SLEEP function is selected. After SLEEP function is cancelled by pressing TURBO/SLEEP button for more than 2 seconds again, this indicator is cleared from the display.

### **FOLLOW ME indicator**

This indicator is displayed as long as the FOLLOW ME function is activated. After the FOLLOW ME function is cancelled by pressing the FOLLOW ME/AUTO CLEAN button for less than 2 seconds, this indicator is cleared from the display.

### **NOTE**

The above illustration which displays all indicators at the same time is shown for informational purposes only.

## 8- INDICATORS ON THE DISPLAY OF REMOTE CONTROL

### Setting the clock

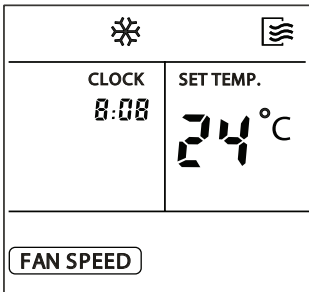

Before starting the air conditioner operation, set the clock to the current time at the remote control according to the following instructions. The time indicator on the display of the remote control will show the time either the air conditioner is in operation or not.

### Initial setting of the clock

After inserting the batteries into the remote control, the time indicator will display "12:00". Press CLOCK button and it will begin to flash.

Then, use the buttons **TEMP/TIME** ▲ ▼ to set the current time

- ▲ Increase
- ▼ Decrease
- Each time one of these buttons is pressed and released again after a moment, the time indicator increases or decreases by one minute, depending which button is pressed. The time indicator changes as fast as the button is repeatedly pressed.
- As long as one of these buttons is pressed and kept down pressed, the time indicator increases or decreases in steps of 10 minutes, depending which button is pressed.

## 8- INDICATORS ON THE DISPLAY OF REMOTE CONTROL

### CLOCK button



CLOCK

CLOCK

8:08

- After the time indicator reached the desired time, press the CLOCK button or release button ▲ or ▼ and wait for 5 seconds.

The time indicator stops flashing and the clock starts to operate.

### Readjusting the clock



CLOCK

- Press the CLOCK button on the remote control for approx. 3 seconds. The colon in the time indicator starts flashing.

To change the current time, follow the above instructions in section "Initial setting of the clock" and "CLOCK button".

### NOTE

- Setting of the clock must be completed before the AUTO-TIMER function is started. If the time is adjusted, after a setting of the AUTO-ON/OFF timer has been performed, the remote control will send the adjusted timer settings to the indoor unit.
- The clock accuracy is 15 seconds per day.

### WARNING

- Static electricity or other events which cause extremely high voltage may result in the initialization of the clock in the remote control (flashing "0:00"). If it happens that the clock is initialized, adjust the clock time before you start to operate the unit.

## 8- INDICATORS ON THE DISPLAY OF REMOTE CONTROL

### 8.2- AUTOMATIC OPERATION

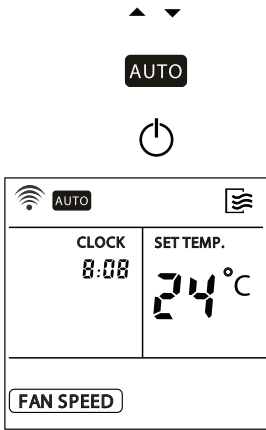

In the AUTO mode the system will automatically select cooling, heating (if equipped), or "fan only" operation, depending on temperature setting on the remote control and current indoor temperature.

Once the AUTO mode is selected, the operating conditions are saved in a memory inside the unit's microcomputer.

If the air conditioner is switched ON again by simply pushing the ON/OFF button at the remote control, the unit will operate under the same conditions as before.

MODE



#### Start

Ensure the unit is plugged and electric power is available.

The operation indicator on the display panel of the indoor unit starts flashing.

1. Press MODE button until AUTO mode is selected.
2. Use TEMP/TIME button to select the desired temperature. In general the selected temperature is 21°C – 28°C.
3. If the unit is switched OFF, press the ON/OFF button to start the air conditioner.

#### Stop

1. Press the ON/OFF button again to stop the air conditioner operation.

If the AUTO mode is uncomfortable, the desired conditions can be selected manually.

In the AUTO mode it is not necessary to set any fan speed. The fan speed is controlled automatically.

## 8- INDICATORS ON THE DISPLAY OF REMOTE CONTROL

### 8.3- COOLING / HEATING / "FAN ONLY" OPERATION

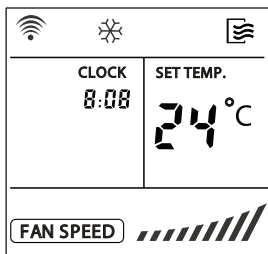
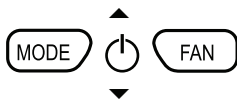

#### Start

Ensure the unit is plugged and electric power is available. The operation indicator on the display panel of the indoor unit starts flashing.

1. Press MODE button until COOL, HEAT, or FAN ONLY mode is selected.
2. Use TEMP/TIME button to select the desired temperature. The most comfortable temperature is 21°C – 28°C.
3. Press the FAN SPEED button to select AUTO, LOW, MED, or HIGH mode for the fan speed.
4. If the ON/OFF indicator on the display is switched OFF, press the ON/OFF button to start the air conditioner.

#### Stop

1. Press the ON/OFF button again to stop the air conditioner operation.

During FAN ONLY mode the temperature is not controlled. Therefore only perform the above steps 1, 3, and 4 if you want to select the FAN ONLY mode.

### 8.4- DRYING OPERATION

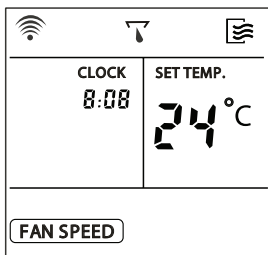
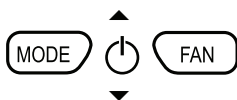

#### Start

Ensure the unit is plugged and electric power is available. The operation indicator on the display panel of the indoor unit starts flashing.

1. Press MODE button until DRY mode is selected.
2. Use TEMP/TIME button to select the desired temperature.
3. If the ON/OFF indicator on the display is switched OFF, press the ON/OFF button to start the air conditioner.

#### Stop

1. Press the ON/OFF button again to stop the air conditioner operation.

#### NOTE

During AUTO and DRY mode the fan speed can not be adjusted.

## 8- INDICATORS ON THE DISPLAY OF REMOTE CONTROL

### 8.5- TIMER OPERATION



#### TIMER button

1. Press the TIMER button as required.

The current timer settings are displayed and they start flashing. On the left the indicator for TIMER ON or TIMER OFF is displayed.

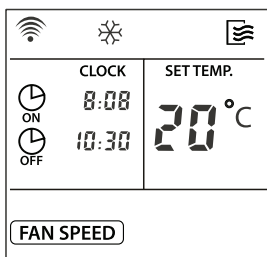

#### TEMP/TIME buttons

2. Use to set the desired time.

- ▲ Increase
- ▼ Decrease

Each time one of these buttons is pressed and released again, the time indicator increases or decreases by 10 minutes, depending which button is pressed. The time indicator changes as fast as the button is pressed.

3. After completion of the timer settings TIMER ON and TIMER OFF, ensure the timer indicator on the display panel of the indoor unit is activated.



#### Cancel

- To cancel the timer settings, press the CANCEL button.

#### Change

- To change the timer settings, perform above steps 1 – 3.

#### WARNING

- During timer operation the remote control automatically transmits timer signals to the indoor unit at the fixed time settings.
- Therefore keep the remote control at any place from where its signals are able to reach the receiver in the indoor unit properly.
- With the remote control you can preset a max. timer operation period of 24 hours.

## 8- INDICATORS ON THE DISPLAY OF REMOTE CONTROL

### 8.6- EXAMPLE FOR SETTING THE TIMER



#### TIMER ON

Use this feature if you want to start the air conditioner operation automatically at a fixed time, for example, before you come home again.

#### NOTE

After pressing one of the TEMP/TIME buttons ▲ ▼, the time is registered within 0.5 second. Therefore it is necessary to continue pressing the button(s) until the desired time has been reached. Otherwise previous steps for setting the timer need repeating.

To start the air conditioner operation at 6:00 a.m.

1. Press the TIMER button. The TIMER ON indicator and the time setting are displayed and they start flashing. If the start time setting is 6:00, the TIMER ON function is activated automatically after 3 seconds.
2. Use the TEMP/TIME button(s) at the remote control to adjust the time setting for TIMER ON on the display to 6:00.
3. 0.5 second after releasing the TEMP/TIME button the TIMER ON indicator stops flashing and this timer function is activated.



#### TIMER OFF

Use this feature if you want to stop the air conditioner automatically at a fixed time, for example, after you went to sleep.

To stop the air conditioner operation at 23:00 p.m.

1. Press the TIMER button. The TIMER OFF indicator and the time setting are displayed and they start flashing. If the time setting is 23:00, the TIMER OFF function is activated automatically after 3 seconds.
2. Use the TEMP/TIME button(s) at the remote control to adjust the time setting for TIMER OFF on the display to 23:00.
3. 0.5 second after releasing the TEMP/TIME button the TIMER OFF indicator stops flashing and this timer function is activated.





## 8- INDICATORS ON THE DISPLAY OF REMOTE CONTROL

### 8.7- COMBINED TIMER SETTINGS



6:00

23:00

#### TIMER OFF → TIMER ON

(ON → stop operation → start operation)

Use this feature if you want to stop and re-start the air conditioner operation automatically at fixed clock times. For example stop operation after you went to sleep and re-start operation in the early morning.

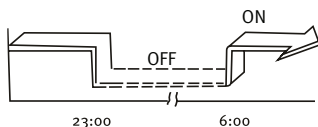

#### EXAMPLE

Assumed it is 20:00 in the evening and you want to stop the air conditioner operation at 23:00 and re-start it next morning at 6:00.



1. Press the TIMER button and activate the flashing TIMER OFF indicator and the time setting on the display.
2. Use the TEMP/TIME button(s) at the remote control to adjust the time setting for TIMER OFF to 23:00.
3. Press the TIMER button again to display the TIMER ON indicator.
4. Use the TEMP/TIME button(s) at the remote control to adjust the time setting for TIMER ON to 6:00.
5. 0.5 second after releasing the TEMP/TIME button the TIMER OFF indicator stops flashing and this timer function is activated.

## 8- INDICATORS ON THE DISPLAY OF REMOTE CONTROL

### TIMER ON → TIMER OFF

(OFF → start operation → stop operation)



Use this feature if you want to start and stop the air conditioner operation automatically at fixed times. For example start air conditioner operation in the early morning and stop operation after you left the house.

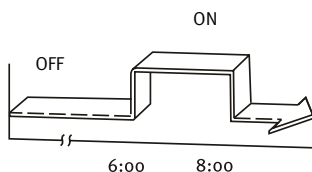

### EXAMPLE

Assumed you want to start the air conditioner operation at 6:00 and stop it at 8:00.



1. Press the TIMER button and activate the flashing TIMER ON indicator and the time setting on the display.
2. Use the TEMP/TIME button(s) at the remote control to adjust the time setting for TIMER ON to 6:00.
3. Press the TIMER button again to display the TIMER OFF indicator.
4. Use the TEMP/TIME button(s) at the remote control to adjust the time setting for TIMER OFF to 8:00.
5. 0.5 second after releasing the TEMP/TIME button the TIMER OFF indicator stops flashing and this timer function is activated.

### NOTE

That timer setting (TIMER ON or TIMER OFF) which appears first in the sequence after the current time will be activated first.

## 9- QUICK START

### 9.1- INSERTING THE REMOTE CONTROL BATTERIES

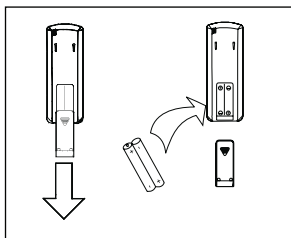

- Two alkaline dry batteries (R03/LR03 x 2) are required for the remote control.
- Press on the arrow mark of the battery cover on the rear of the remote control and slide open the cover in the direction of the arrow.
- Insert two batteries and ensure the + and – contacts are in the correct positions.
- Replace the cover by sliding upwards until it clicks into place.

#### NOTE

- Ensure only new batteries are used. If the unit is not being used for a long period of time, remove the batteries.

### 9.2- REPLACING THE REMOTE CONTROL BATTERIES

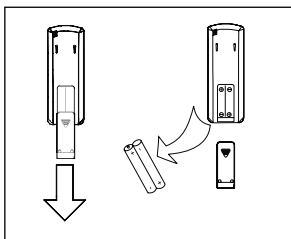

- If the display of the remote control is not working, the remote control batteries require replacing.
- Two alkaline dry batteries (R03/LR03 x 2) are required for the remote control.
- Slide open the battery cover on the rear of the remote control according to the arrow direction.
- Insert two batteries and ensure the + and – contacts are in the correct positions.
- Replace the cover by sliding upwards until it clicks into place.
- After replacing the batteries, set the clock to the current time at the remote control.

#### NOTE

- Ensure only new batteries are used.
- If batteries are removed from the remote control they must be segregated from the household waste and disposed according to the local requirements.

## 10- MAINTENANCE

Before proceeding to clean the unit, ensure that the entire unit and the magnetothermal switch are unplugged.

### 10.1- CLEANING THE AIR FILTERS

- The air filter eliminates the dust absorbed from the room into the indoor unit. If the filter becomes obstructed, the air conditioner's efficiency will be reduced, the indoor unit's battery could freeze up and the compressor could be damaged. It is recommended that the air filter be cleaned regularly to prevent this from happening.
- Remove the air filters and use a vacuum cleaner to remove any dust or dirt that may be in the filters, or clean them with cold water.
- After cleaning, ensure that the filters are dried completely before putting them back into the unit. Do not attach perfume or anti-odour systems, etc. to the filters or the indoor air reflux as this could damage or soil the evaporator battery. If necessary, all these systems at the unit's exit point and only ensure they only run when the fan is on.

### 10.2- CLEANING THE INDOOR UNIT

- Wipe the outer part of the unit with a dry cloth. Regularly remove dust from the inlet surface. Do not clean any of the electrical parts using water. Do not use petrol, solvents or polishes when cleaning.

### 10.3- CLEANING THE OUTDOOR UNIT

- Wipe the outer part of the unit with a dry cloth. Regularly remove dust from the inlet surface. Do not clean any of the electrical parts using water. Check and clean the condenser battery regularly with a soft brush if the unit is located in a dusty atmosphere (Remember that this should always be done with the unit switched OFF).

### 10.4- GENERAL CARE INSTRUCTIONS

- If you are not intending to use the unit for a few days: Put the fan into operation for three or four hours in order to dry the inside of the unit; stop the unit and disconnect the magnetothermal switch; clean the air filters; and remove the batteries from the remote control.
- Before turning the unit back on, check the following: that the air filters are all, that the air inlet and outlet are not blocked up, that the remote control is fitted with batteries and that the differential switch is connected. Occasionally check the base of the outdoor unit. If the base is damaged or deteriorated, the unit could fall down and cause physical or material damage.
- We advise you to contact a reliable air conditioner specialist or the Saunier Duval Official Technical Services
- to contract a preventative maintenance service. This will help to prolong the life of your air conditioner and improve its performance.

## 11- TROUBLESHOOTING

We set forth below a series of problems and their possible causes. If the solutions shown do not solve your problem, contact your air conditioner specialist or call your nearest Saunier Duval Official Technical Service centre.

SYMPTOMS	POSSIBLE CAUSES	POSSIBLE SOLUTION
<p><b>The system is not working at all (The fan won't start up)</b></p>	<ul style="list-style-type: none"> <li>● Cut off the power supply.</li> <li>● Cut off from the circuit breaker or fuse.</li> <li>● Very low line pressure.</li> <li>● The selector is set to "o" (off).</li> <li>● The thermostat is set too high (cooling) or too low (heating).</li> <li>● The fuse may have blown.</li> <li>● The batteries in the remote control may be wasted.</li> <li>● The operating time does not coincide with the timer setting.</li> </ul>	<ul style="list-style-type: none"> <li>● Restore the power supply.</li> <li>● Consult after-sales services.</li> <li>● Consult your electrician.</li> <li>● Set the selector "I" (on).</li> <li>● Turn the temperature up or down.</li> <li>● Replace the fuse.</li> <li>● Replace the batteries.</li> <li>● Wait or cancel the timer settings.</li> </ul>
<p><b>Insufficient cooling or heating</b></p>	<ul style="list-style-type: none"> <li>● Dirty or obstructed air filter.</li> <li>● Heat source nearby or too many people in the room.</li> <li>● Doors and windows open.</li> <li>● Obstacle in front of the air inlet or outlet.</li> <li>● The thermostat is set too high (cooling) or too low (heating).</li> <li>● The cold water or hot water generator in the unit is malfunctioning or not functioning at all.</li> <li>● The air inlet or outlet on the indoor unit is obstructed.</li> <li>● The room temperature may not have reached the specified level as yet.</li> </ul>	<ul style="list-style-type: none"> <li>● Clean the air filter.</li> <li>● If possible, remove the heat source.</li> <li>● Close them to prevent air entering from outside.</li> <li>● Remove the obstacle to allow the air to circulate properly.</li> <li>● Turn the temperature up or down.</li> <li>● Check the generator's functioning (consult the after-sales services).</li> <li>● Remove the objects causing the obstruction.</li> <li>● Wait a few moments.</li> </ul>
<p><b>Excessive or inexistent cooling or heating (for units that operate in cooling mode)</b></p>	<ul style="list-style-type: none"> <li>● The operating mode (Hot or Cold) of the thermostat is not set).</li> <li>● The cold water or hot water generator in the unit is malfunctioning.</li> </ul>	<ul style="list-style-type: none"> <li>● Check the operating mode selected.</li> <li>● Check the generator's functioning (consult the after-sales services).</li> </ul>

## 11- TROUBLESHOOTING

SYMPTOMS	POSSIBLE CAUSES	POSSIBLE SOLUTION
<b>Excessive or inexistent cooling or heating (for units that operate in cooling mode)</b>	<ul style="list-style-type: none"><li>● The air inlet or outlet on the indoor or outdoor unit is obstructed.</li><li>● The three-minute compressor is activated for protection.</li><li>● When running in DRY mode there is no air flow.</li><li>● When running in HEAT mode there is no air flow.</li></ul>	<ul style="list-style-type: none"><li>● Remove the objects causing the obstruction.</li><li>● Wait and it will operate again.</li><li>● At times, when in DRY mode, the airflow stops to avoid excessive cooling.</li><li>● In HEAT mode the air does not flow until it is hot enough, thereby avoiding a jet of cold air. For the same reason, the air stream may not be variable.</li></ul>

Lined area for notes with horizontal ruling lines.

### **Spain:**

Saunier Duval Clima S.A.  
Polígono Ugaldeguren 3 · Parcela 22  
48170 Zamudio (Bizkaia)  
Tel: +34 94 489 62 00  
Fax: +34 94 489 62 53  
[www.saunierduval.es](http://www.saunierduval.es)  
[info@saunierduval.es](mailto:info@saunierduval.es)

### **Italy:**

Vaillant Saunier Duval Italia S.p.A.  
Via Benigno Crespi 70 20159 Milano  
Tel. 02.60.74.901  
Fax 02.69.71.25.59  
[www.saunierduval.it](http://www.saunierduval.it)  
[webmaster@saunierduval.it](mailto:webmaster@saunierduval.it)

### **Belgium:**

BULEX  
Chaussée de Mons 1425 Bergensesteenweg  
Bruxelles 1070 Brussel  
Belgique - België  
T: +003225551313  
F: +003325551314  
[www.bulex.com](http://www.bulex.com)  
[info@bulex.com](mailto:info@bulex.com)

### **France:**

Saunier Duval Eau Chaude Chauffage  
"Le technipole" 8, avenue Pablo Picasso  
94132 Fontenay-sous-Bois - Cedex - France  
Tel: +33 1 49 74 11 11  
Fax: +33 1 48 76 89 32  
[www.saunierduval.com](http://www.saunierduval.com)  
[info-group@saunierduval.fr](mailto:info-group@saunierduval.fr)

### **Portugal:**

Saunier Duval Adratémica, Lda.  
Rua das Lages, 515  
Zona Industrial S. Caetano  
4405-231 Canelas VNG  
Tel: +227129477/78  
Fax: +227116674  
Portugal  
[www.saunierduval-adratermica.pt](http://www.saunierduval-adratermica.pt)





**Saunier Duval**

**Manual de Instruções**

**MURAI**

SDH 12-025NW

SDH 12-035NW

SDH 12-050NW

SDH-12-025 MCNHWI

SDH-12-035 MCNHWI

**2009**

# 1- ÍNDICE

<b>1- Índice</b> .....	<b>2</b>
<b>2- Advertências</b> .....	<b>3</b>
<b>3- Limites de funcionamento</b> .....	<b>4</b>
<b>4- Recomendações</b> .....	<b>5</b>
4.1- Para uma utilização adequada .....	5
<b>5- Características</b> .....	<b>5</b>
<b>6- Telecomando</b> .....	<b>6</b>
6.1- Telecomando A.....	6
6.2- Telecomando B .....	7
<b>7- Indicadores da unidade</b> .....	<b>9</b>
<b>8- Indicadores no visor do telecomando</b> .....	<b>10</b>
8.1- Indicadores no visor do telecomando.....	10
8.2- Funcionamento automático.....	14
8.3- Funcionamento em cooling (arrefecimento) / heating (aquecimento) / "fan only" (somente ventilador) .....	15
8.4- Funcionamento da desumidificação .....	15
8.5- Funcionamento del temporizador .....	16
8.6- Exemplo para programar a temporização .....	17
8.7- Programação combinada da temporização.....	18
<b>9- Quick Start</b> .....	<b>20</b>
9.1- Colocação das pilhas do telecomando.....	20
9.2- Substituição das pilhas do telecomando.....	20
<b>10- Manutenção</b> .....	<b>21</b>
10.1- Limpeza dos filtros de ar.....	21
10.2- Limpeza da unidade interior .....	21
10.3- Limpeza da unidade exterior.....	21
10.4- Cuidados gerais .....	21
<b>11- Detecção de avarias</b> .....	<b>22</b>



## 2- ADVERTÊNCIAS

**Leia atentamente a seguinte informação para um manuseamento correcto do equipamento de ar condicionado. De seguida, enumeramos diversos tipos de advertências de segurança e conselhos:**

Estes aparelhos devem ser instalados e utilizados conforme aos Regulamentos e Normativas para instalações frigoríficas, eléctricas e mecânicas vigentes para a localização onde se destinam a ser instalados.

A Saunier Duval, segundo a sua política de melhoria contínua dos seus produtos, reserva-se o direito de modificar as especificações sem aviso prévio.

A Saunier Duval não pode prever todas as possíveis circunstâncias que possam supor um risco potencial.

Estes equipamentos foram concebidos e fabricados para a climatização mediante o condicionamento de ar; a sua aplicação em outras finalidades domésticas ou industriais será de exclusiva responsabilidade de quem assim o projecte, instale ou utilize.

Antes de qualquer intervenção no aparelho, instalação, colocação em serviço, utilização e manutenção, o pessoal encarregado destas operações deve conhecer todas as instruções e recomendações que figuram no manual de instalação do aparelho.

Caso sejam detectados fenómenos anómalos (p. ex. cheiro a fumo), desligue de imediato a alimentação eléctrica e entre em contacto com o distribuidor para proceder da forma correcta.

Se continuar a utilizar o equipamento de ar condicionado nestas condições anómalas, este pode danificar-se e provocar um curto-circuito ou um incêndio.

Não introduza os dedos ou objectos nas entradas e saídas de ar, assim como nas chamas do aparelho, enquanto o equipamento de estiver em funcionamento, visto que a alta velocidade do ventilador pode provocar ferimentos.

Chame um técnico especializado para tomar as medidas preventivas em fuga de gás refrigerante. A fuga de refrigerante em certas quantidades pode provocar a perda de oxigénio.

O equipamento de ar condicionado estiver instalado numa divisão pequena, certifique-se de que são tomadas as medidas necessárias para prevenir qualquer sintoma de falta de oxigénio em caso de fuga de refrigerante.

No caso de o equipamento ser retirado e reinstalado posteriormente, deve comprovar de novo que a instalação está correcta. Caso contrário, podem gerar-se fugas de água, fugas de refrigerante, curtos-circuitos ou mesmo incêndios.

Não desmonte a saída da unidade exterior. A exposição do ventilador pode ser muito perigosa.

Convém rever periodicamente a base da unidade exterior para detectar possíveis deteriorações, se uma base danificada não for reparada, pode desprender-se e provocar acidentes.

Não coloque nenhum corpo sobre a unidade exterior.

Não manuseie o equipamento com as mãos molhadas ou húmidas já que existe o risco de electrocussão.

Utilize apenas os fusíveis adequados para cada modelo. Não utilize arame ou outro material para substituir o fusível, caso contrário poderiam produzir-se falhas ou incêndios.

Não coloque nenhuma fonte de calor com chama no fluxo de ar do equipamento, não utilize aerossóis nem outros gases inflamáveis próximo do equipamento de ar pois podem provocar um incêndio.

É proibido instalar o equipamento de ar próximo de uma fonte de calor, de materiais combustíveis ou corrosivos ou de uma boca de entrada de ar de um edifício adjacente.

Desligue a alimentação eléctrica para limpar o equipamento, evitando o risco de curtos-circuitos ou ferimentos.

Não limpe o equipamento com água.

Ligue o cabo de terra à linha adequada (não às tubagens de gás, água, ao neutro nem à linha telefónica). A ligação a terra incorrecta pode resultar em riscos eléctricos.

Ligar o tubo de condensados correctamente para garantir uma evacuação eficiente. Uma ligação incorrecta do tubo pode provocar a fuga de água.

Instale diferenciais com a finalidade de evitar possíveis curtos-circuitos.

Não ligue o equipamento durante a utilização de insecticidas ou pesticidas. Os químicos tóxicos po-



## 2- ADVERTÊNCIAS

dem depositar-se no equipamento de ar e afectar pessoas alérgicas a substâncias químicas.

Evite a exposição prolongada ao ar de refrigeração, assim como a uma temperatura extrema na divisão. Pode acarretar perigos para a saúde.

Não expor directamente ao fluxo de ar animais e plantas já que podem sofrer danos.

O pessoal encarregado da recepção do equipamento deve realizar um controlo visual para verificar os danos que possa ter sofrido o aparelho durante o transporte.

A instalação frigorífica deve ser feita com tubagens específicas para refrigeração (ATENÇÃO! Nunca encanamento).

A Saunier Duval, para que os seus produtos mantenham os parâmetros de funcionamento ideais, recomenda uma revisão periódica de manutenção, realizada sempre por pessoal qualificado. Este serviço pode ser coberto pelo SAT Oficial Saunier Duval que, em função das suas necessidades, irá propor-lhe um contrato à sua medida.

Este aparelho contém refrigerante R-410A. Não ventile o R-410A para a atmosfera: O R-410A é um gás com efeito de estufa fluorado, coberto pelo Protocolo de Quioto, com um Potencial de Aqueci-

mento Global (PAG) = 1975

O fluido refrigerante deste aparelho deve ser correctamente recuperado para reciclagem, reclamação ou eliminação antes de eliminar o aparelho.

O pessoal relevante que realize as operações de manutenção relacionadas com o manuseamento de fluido refrigerante tem de ter os certificados necessários emitidos pelas autoridades locais.



O seu produto está assinalado com este símbolo. Isto significa que no final da sua vida útil não deve ser misturado com o resto dos resíduos domésticos não classificados, e que a sua eliminação deve ser realizada de acordo com a normativa local e nacional pertinente, de forma correcta e respeitosa do ambiente. Isto significa que o utilizador tem a obrigação de colocar o produto no final da sua vida útil nas mãos do gestor de resíduos autorizado pelas autoridades locais, para ser transportado para uma unidade de tratamento adequada. No caso de a retirada do produto se dever à sua substituição por um produto novo para uso análogo, pode entregar o produto retirado ao distribuidor do novo aparelho para que realize essa gestão.

## 3- LIMITES DE FUNCIONAMENTO

Este condicionador de ar foi concebido para as seguintes temperaturas. Mantenha-o em funcionamento dentro destas margens.

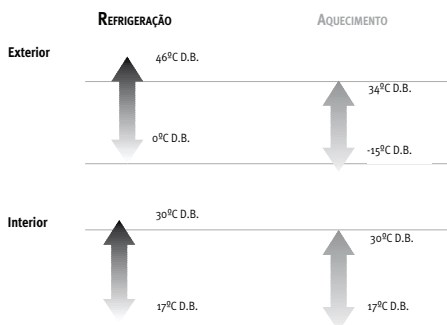

## 4- RECOMENDAÇÕES

### 4.1- PARA UMA UTILIZAÇÃO ADEQUADA

- **Configurar a temperatura interior adequada.**  
Nem o calor excessivo, nem o frio excessivo são vantajosos para a sua saúde. Seleccione a temperatura que o faça sentir mais confortável. Não se exponha ao caudal de ar directamente durante períodos de tempo prolongados.
- **Mantenha as portas e janelas bem fechadas.**  
Assim, poupa energia e ganha conforto.
- **A ventilação do local deve ser a adequada ao exigido pela normativa vigente.**  
Para tal, empregue um sistema específico de ventilação.

Condições interiores de desenho

Estação	Temperatura operativa oC	Velocidade média do ar m/s	Humidade relativa %
Verão	23 a 25	0,18 a 0,24	40 a 60
Inverno	20 a 23	0,15 a 0,20	40 a 60

- **Ajuste correctamente a direcção do caudal de ar.**  
Configure normalmente o caudal de ar em direcção ascendente na modalidade de refrigeração e em direcção descendente na modalidade de aquecimento para obter assim uma temperatura ambiente uniforme.
- **Limpe os filtros de ar regularmente.**  
Os filtros sujos diminuem a eficácia, geram ruídos incómodos e pressupõem um desperdício de energia.
- **Não bloquee nem cubra as aberturas de entrada e saída de ar.**

## 5- CARACTERÍSTICAS

- **A Saunier Duval agradece-lhe a aquisição do seu equipamento. Este produto possui, entre outras, as seguintes características:**
  - Reduzidos níveis sonoros tanto na unidade interior como na exterior.
  - Fácil acesso ao interior e à electrónica.
  - Comando à distância programável com visor digital.
  - Controlo de condensação e evaporação modulante do ventilador da unidade exterior.
  - Compressor scroll.
  - Entradas e saídas de ar orientáveis a 90°.
  - Entradas de ar de renovação nas unidades interiores.
  - Quadros eléctricos desmontáveis nas unidades exteriores.

## 6- TELECOMANDO

### 6.1- TELECOMANDO A

A tampa removível do telecomando está aberta nesta figura

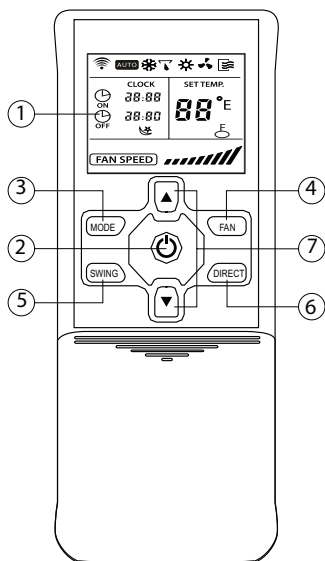

*As pilhas retiradas dos comandos devem ser depositadas em recipientes para reciclagem.*

<b>1 DISPLAY</b>	Indica os ajustes, temporizações e funções seleccionadas.
<b>2</b>	Botão ON/OFF. Utilize para ligar ou desligar a unidade.
<b>3 MODE</b>	Utilize para seleccionar o modo de funcionamento. As seguintes opções podem ser seleccionadas na sequência mostrada: AUTO -> COOL -> DRY -> HEAT -> FAN <
<b>4 FAN</b>	Utilize para programar a velocidade do ventilador. As seguintes quatro opções podem ser seleccionadas na sequência mostrada: AUTO -> LOW -> MED -> HIGH <
<b>5 SWING</b>	Activa e desactiva o movimento da unidade de oscilação.
<b>6 DIRECT</b>	Botão DIRECTION. Utilize para modificar o ângulo de oscilação da unidade. Cada vez que o botão é pressionado, o ângulo de oscilação da unidade modifica 60. Se a unidade de oscilação parasse em qualquer posição que pudesse afectar o efeito do arrefecimento e do aquecimento do ar condicionado, poderia corrigir o ângulo automaticamente. Enquanto este botão estiver pressionado nenhum símbolo aparecerá no visor.
<b>7</b>	Botões TEMP/TIME. Utilize os  para aumentar el ajuste de la tembotões para aumentar a temperatura interna ou para ajustar o TIMER (temporização) no sentido horário. Utilize os  botões para diminuir a temperatura interna ou para ajustar o TIMER (temporização) no sentido anti-horário.

## 6- TELECOMANDO

### 6.2-TELECOMANDO B

A tampa removível do telecomando está fechada nesta figura

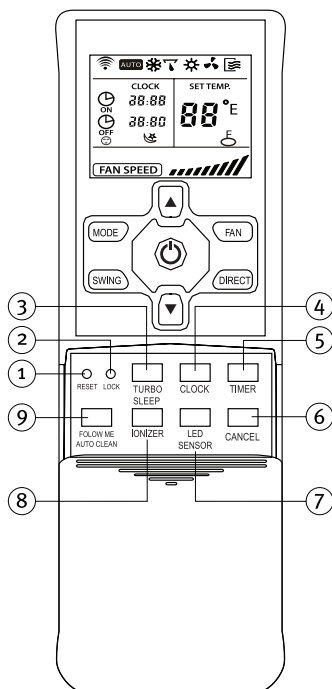

<b>1 RESET</b>	Utilize para cancelar os ajustes actuais e retornar aos ajustes iniciais.
<b>2 LOCK</b>	Utilize para bloquear todos os ajustes actuais. No modo LOCK os botões do telecomando não funcionam excepto o botão LOCK. Para cancelar o modo LOCK pressione este botão novamente.
<b>3 TURBO SLEEP</b>	<p><b>TURBO:</b> Pressione o botão por menos que 2 segundos para activar o modo TURBO. No modo TURBO, o ventilador funciona numa velocidade muito alta. Neste modo, a temperatura programada será alcançada de forma mais rápida.</p> <p>Para desligar o modo TURBO, pressione o botão TURBO/SLEEP por menos que 2 segundos novamente.</p> <p><b>SLEEP:</b> Pressione o botão por mais que 2 segundos para passar ao modo de funcionamento em economia de energia. Para cancelar o modo SLEEP pressione novamente este botão por mais que 2 segundos. O modo SLEEP só pode ser seleccionado no modo COOL, HEAT, e AUTO e automaticamente ajusta a temperatura mais confortável para si.</p> <p><b>AVISO</b> O modo SLEEP é desactivado automaticamente, quando o botão MODE, FAN ou ON/OFF é pressionado.</p>
<b>4 CLOCK</b>	Botão CLOCK. Utilize para definir a hora actual.
<b>5 TIMER</b>	Utilize para programar a hora de início (operação de ligar) e para programar a hora de término (operação de desligar) do modo TIMER.

## 6- TELECOMANDO

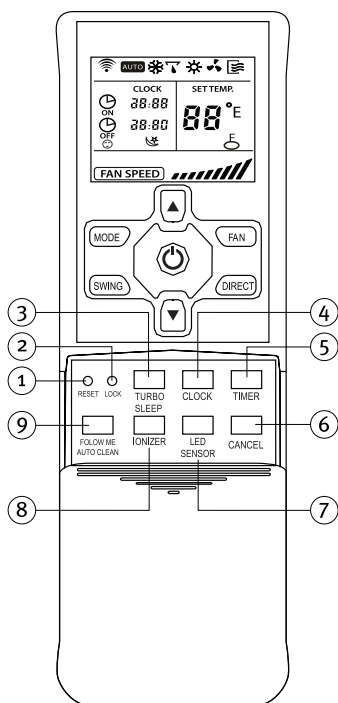

<p><b>6 CANCEL</b></p>	<p>Utilize para cancelar os ajustes de TIMER ON/OFF.</p>
<p><b>7 LED SENSOR</b></p>	<p>LED SENSOR: Pressione o botão por menos que 2 segundos para activar a função LED SENSOR. O visor da unidade interna é desligado. Para voltar a ligar o visor, pressione novamente o botão LED SENSOR por menos que 2 segundos.</p>
<p><b>8 IONIZER</b></p>	<p>Use para activar o ionizador da unidade interna. O ionizador gera um grande número de aniões para limpar o ar. Para desactivar o ionizador, pressione novamente o botão.</p>



## 6- TELECOMANDO

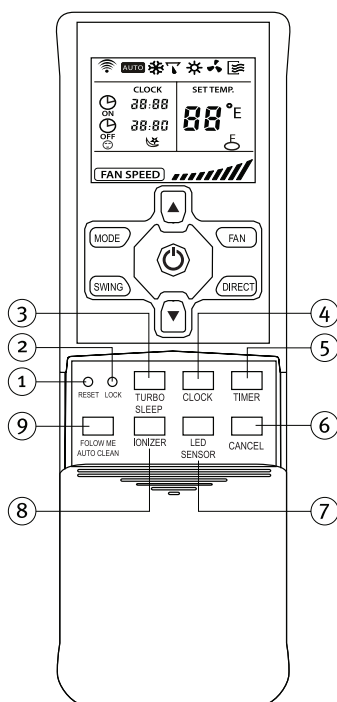

### 9 FOLLOW ME AUTOCLEAN

**FOLLOW ME:** Pressione o botão por menos que 2 segundos para activar a função FOLLOW ME. Quando activada, o visor do telecommando mostra a temperatura actual no seu local. O telecommando enviará esta informação à unidade interna a cada 3 minutos, de modo que a temperatura no local do telecommando possa ser mantida de modo constante. Para desactivar a função FOLLOW ME, pressione novamente o botão FOLLOW ME/AUTOCLEAN por menos que 2 segundos.

**AUTOCLEAN:** Pressione o botão por mais que 2 segundos para activar o modo AUTOCLEAN. No modo AUTOCLEAN, a unidade limpará e secará o evaporador automaticamente e mantê-lo-á fresco para o próximo funcionamento.

#### AVISO

A função FOLLOW ME não está disponível nos modos DRY e FAN. Se mudar o modo de funcionamento ou desligar a unidade, a função FOLLOW ME também será cancelada.

## 7- INDICADORES DA UNIDADE

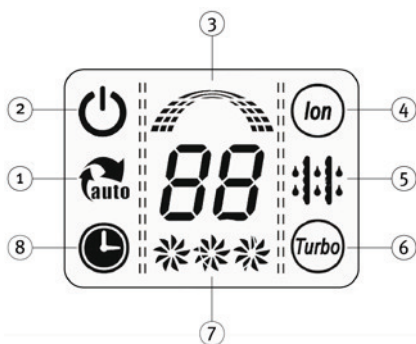

- 1 Auto
- 2 On/Off
- 3 Frequency
- 4 Ionizer
- 5 Defrosting
- 6 Turbo
- 7 Fan Speed
- 8 Timer

## 8- INDICADORES NO VISOR DO TELECOMANDO

### 8.1- INDICADORES NO VISOR DO TELECOMANDO

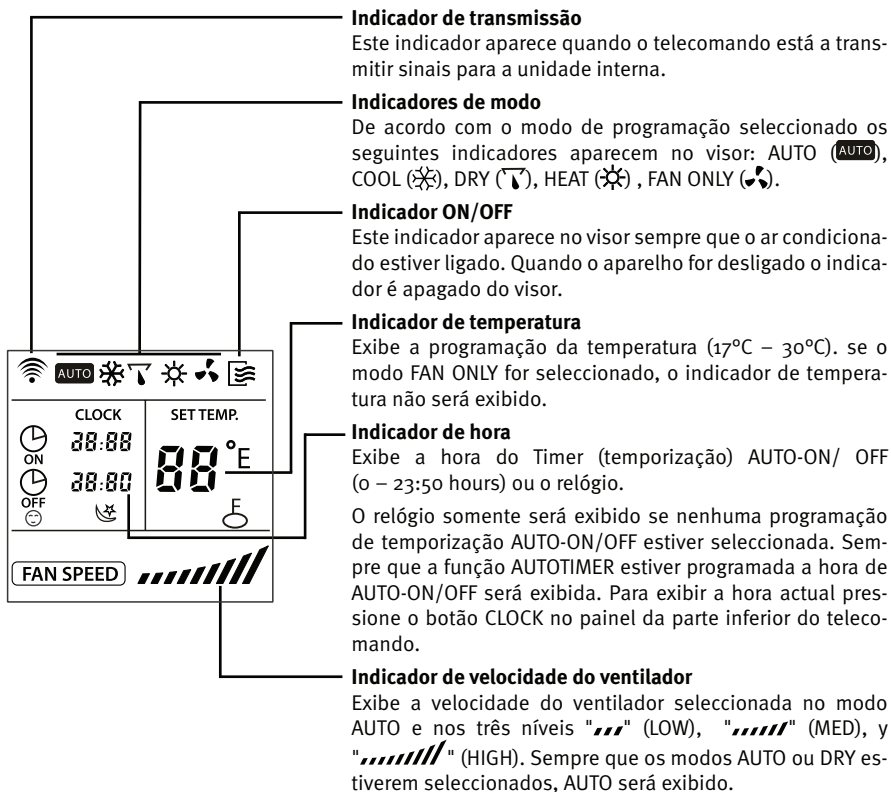

#### Indicador de transmissão

Este indicador aparece quando o telecomando está a transmitir sinais para a unidade interna.

#### Indicadores de modo

De acordo com o modo de programação seleccionado os seguintes indicadores aparecem no visor: AUTO (AUTO), COOL (❄️), DRY (💧), HEAT (🔥), FAN ONLY (🌀).

#### Indicador ON/OFF

Este indicador aparece no visor sempre que o ar condicionado estiver ligado. Quando o aparelho for desligado o indicador é apagado do visor.

#### Indicador de temperatura

Exibe a programação da temperatura (17°C – 30°C). se o modo FAN ONLY for seleccionado, o indicador de temperatura não será exibido.

#### Indicador de hora

Exibe a hora do Timer (temporização) AUTO-ON/ OFF (0 – 23:50 hours) ou o relógio.

O relógio somente será exibido se nenhuma programação de temporização AUTO-ON/OFF estiver seleccionada. Sempre que a função AUTOTIMER estiver programada a hora de AUTO-ON/OFF será exibida. Para exibir a hora actual pressione o botão CLOCK no painel da parte inferior do telecomando.

#### Indicador de velocidade do ventilador

Exibe a velocidade do ventilador seleccionada no modo AUTO e nos três níveis "///" (LOW), "/////" (MED), y "/////////" (HIGH). Sempre que os modos AUTO ou DRY estiverem seleccionados, AUTO será exibido.

## 8- INDICADORES NO VISOR DO TELECOMANDO

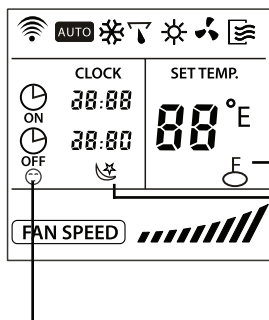

### Indicador LOCK

Este indicador será exibido sempre que a função LOCK estiver seleccionada. Depois que a função LOCK for cancelada pressionando o botão LOCK novamente, este indicador será apagado do visor.

### Indicador SLEEP

Este indicador será exibido sempre que a função SLEEP estiver seleccionada. Depois que a função SLEEP for cancelada pressionando novamente o botão TURBO/SLEEP por mais que 2 segundos, este indicador será apagado do visor.

### Indicador FOLLOW ME

Este indicador será exibido sempre que a função FOLLOW ME estiver activada. Após cancelar a função FOLLOW ME pressionando o botão FOLLOW ME/AUTO CLEAN por menos que 2 segundos, este indicador desaparecerá do visor.

### AVISO

A figura acima que exhibe todos indicadores ao mesmo tempo é mostrada para propósitos de informação apenas.

## 8- INDICADORES NO VISOR DO TELECOMANDO

### AJUSTE DO RELÓGIO

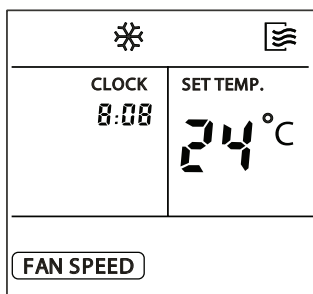

Antes de colocar em funcionamento o ar condicionado, ajuste o relógio do telecomando na hora actual de acordo com as seguintes instruções. O indicador da hora no visor do telecomando mostrará a hora tanto se o ar condicionado estiver em funcionamento ou não.

### AJUSTE INICIAL DO RELÓGIO

Após inserir as pilhas no telecomando, o indicador da hora mostrará „12:00“. Pressione o botão CLOCK e começará a piscar.

Utilize botões **TEMP/TIME** ▲ ▼ para definir a hora actual:

- ▲ Aumentar
- ▼ Diminuir

- Cada vez que um desses botões for pressionado e solto após um momento, o indicador de hora aumenta ou diminui um minuto, dependendo de que botão for pressionado. O indicador de hora muda com a mesma rapidez com que o botão é pressionado.
- Quando um destes botões for pressionado e mantido pressionado, o indicador de hora aumenta ou diminui em cadências de 10 minutos, dependendo de que botão for pressionado.

## 8- INDICADORES NO VISOR DO TELECOMANDO

### BOTÃO CLOCK



CLOCK

CLOCK

8:08

- Após o indicador da hora atingir a hora desejada, pressione o botão CLOCK ou solte o botão ▲ ou ▼ e espere 5 segundos.
- O indicador da hora deixa de piscar e o relógio começa a funcionar.

### REAJUSTE DO RELÓGIO



CLOCK

- Pressione o botão CLOCK do telecomando por cerca de 3 segundos. O sinal de dois pontos no indicador da hora começa a piscar.
- Para modificar a hora actual, siga as instruções acima na secção “Ajuste inicial do relógio” e “botão CLOCK”.

### AVISO

- O ajuste do relógio deve ser completado antes da função AUTO-TIMER ser iniciada. Se a hora for ajustada, após efectuar uma programação de temporização AUTO-ON/OFF, o telecomando enviará a temporização programada à unidade interna.
- O grau de precisão do relógio é de 15 segundos por dia.

### ATENÇÃO

- A electricidade estática ou outros eventos que causam uma voltagem extrema podem provocar a inicialização do relógio no telecomando (piscando “0:00”) Se o relógio for inicializado, ajuste o relógio antes de pôr em funcionamento a unidade.

## 8- INDICADORES NO VISOR DO TELECOMANDO

### 8.2- FUNCIONAMENTO AUTOMÁTICO



AUTO

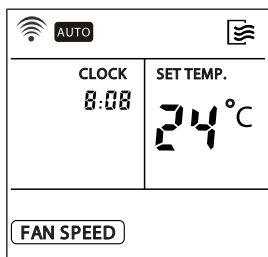

No modo AUTO o sistema seleccionará automaticamente o arrefecimento, o aquecimento (se houver), ou a função “fan only” (somente ventilador), dependendo do ajuste da temperatura no telecomando e da temperatura interna actual.

Depois que o modo AUTO for seleccionado, as condições de funcionamento serão salvas na memória do microcomputador da unidade.

Se o ar condicionado ligar novamente basta pressionar o botão ON/OFF no telecomando, a unidade funcionará nas mesmas condições que antes.

MODE



#### INICIAR

Assegure-se que a unidade está conectada e há energia eléctrica.

O indicador de funcionamento no visor da unidade interna começará a piscar.

1. Pressione o botão MODE até que o modo AUTO seja seleccionado.
2. Utilize o botão TEMP/TIME para seleccionar a temperatura desejada. Normalmente a temperatura seleccionada é 21°C – 28°C.
3. Se a unidade estiver OFF (desligada), pressione o botão ON/OFF para ligar o ar condicionado.

#### PARAR

1. Pressione o botão ON/OFF novamente para que o ar condicionado deixe de funcionar.

Se no modo AUTO não estiver confortável, as condições desejadas poderão ser seleccionadas manualmente.

No modo AUTO não é necessário ajustar a velocidade do ventilador. A velocidade do ventilador é controlada automaticamente.

## 8- INDICADORES NO VISOR DO TELECOMANDO

### 8.3- FUNCIONAMENTO EM COOLING (ARREFECIMENTO) / HEATING (AQUECIMENTO) / „FAN ONLY“ (SOMENTE VENTILADOR)

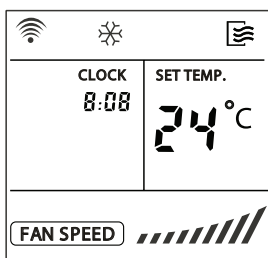
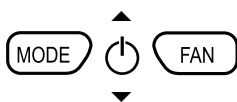

#### INICIAR

Assegure-se que a unidade está conectada e há energia eléctrica.

O indicador de funcionamento no visor da unidade interna começará a piscar.

1. Pressione o botão MODE até que o modo COOL, HEAT, ou FAN ONLY seja seleccionado.
2. Utilize o botão TEMP/TIME para seleccionar a temperatura desejada. A temperatura mais agradável é 21°C – 28°C.
3. Pressione o botão FAN SPEED para seleccionar o modo AUTO, LOW, MED, ou HIGH para a velocidade do ventilador.
4. Se o indicador ON/OFF no visor estiver OFF (desligado), pressione o botão ON/OFF para ligar o ar condicionado.

#### PARAR

1. Pressione o botão ON/OFF novamente para que o ar condicionado deixe de funcionar.

No modo FAN ONLY a temperatura não é controlada. Portanto siga somente os passos 1,3 e 4 se deseja seleccionar o modo FAN ONLY.

### 8.4- FUNCIONAMENTO DA DESUMIDIFICAÇÃO

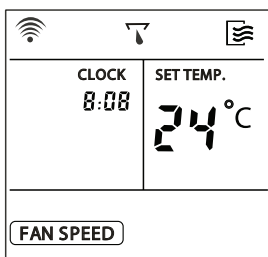
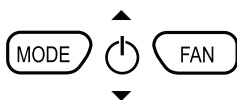

#### INICIAR

Assegure-se que a unidade está conectada e há energia eléctrica.

O indicador de funcionamento no visor da unidade interna começará a piscar.

1. Pressione o botão MODE até que o modo DRY seja seleccionado.
2. Utilize o botão TEMP/TIME para seleccionar a temperatura desejada.
3. Se o indicador ON/OFF no visor estiver OFF (desligado), pressione o botão ON/OFF para ligar o ar condicionado.

#### PARAR

1. Pressione o botão ON/OFF novamente para que o ar condicionado deixe de funcionar.

#### AVISO

Nos modos AUTO e DRY a velocidade do ventilador não pode ser ajustada.

## 8- INDICADORES NO VISOR DO TELECOMANDO

### 8.5- FUNCIONAMENTO DEL TEMPORIZADOR



#### BOTÃO TIMER (TEMPORIZAÇÃO)

1. Pressione o botão TIMER quando necessário.

A programação actual de temporização é exibida e começa a piscar. À esquerda é exibido o indicador de TIMER ON ou TIMER OFF.

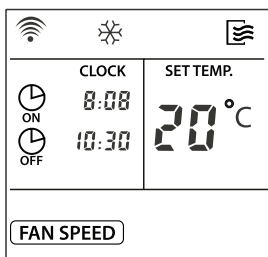

#### BOTÕES TEMP/TIME

2. Utilize para definir a hora desejada.

- ▲ Aumentar
- ▼ Diminuir

Cada vez que um desses botões for pressionado e solto novamente, o indicador de hora aumenta ou diminui 10 minutos, dependendo de que botão for pressionado. O indicador de hora muda de acordo com rapidez com que o botão é pressionado.

3. Após completar a programação de temporização em TIMER ON e TIMER OFF, assegure-se que o indicador de temporização no visor da unidade interna esteja activo.



#### CANCELAR

- Para cancelar a programação da temporização, pressione o botão CANCEL.

#### MODIFICAR

- Para modificar a programação da temporização, siga os passos anteriores 1-3.

#### ATENÇÃO

- Durante a temporização o telecomando transmite automaticamente os sinais à unidade interna nas horas programadas.

Durante a temporização o telecomando transmite automaticamente os sinais à unidade interna nas horas programadas.

- Com o telecomando é possível programar um período máximo de temporização de 24 horas.



## 8- INDICADORES NO VISOR DO TELECOMANDO

### 8.6- EXEMPLO PARA PROGRAMAR A TEMPORIZAÇÃO



ON

6:00

#### TIMER ON

Utilize esta função se deseja ligar o ar condicionado automaticamente numa hora determinada, por exemplo, antes de voltar para casa.

#### AVISO

Após pressionar um dos botões TEMP/TIME ▲ ▼, a hora é registada dentro de 0,5 segundos. Portanto é necessário continuar a pressionar o botão até que a hora desejada tenha sido alcançada. Se não os passos anteriores para programar a temporização necessitam ser repetidos.

Para que o ar condicionado inicie o funcionamento às 6:00 a.m.

1. Pressione o botão TIMER. O indicador de TIMER ON e o ajuste da hora são exibidos e começam a piscar. Se a programação para início for 6:00, a função TIMER ON será activada automaticamente após 3 segundos.
2. Utilize o botão TEMP/TIME do telecomando para ajustar a hora de TIMER ON no visor em 6:00.
3. 0,5 segundos após soltar o botão TEMP/TIME o indicador de TIMER ON deixa de piscar e esta função fi ca activada.



OFF

23:00

#### TIMER OFF

Utilize esta função se deseja desligar o ar condicionado automaticamente numa hora determinada, por exemplo, depois de ir dormir.

Para que o ar condicionado pare o funcionamento às 23:00 p.m.

1. Pressione o botão TIMER. O indicador de TIMER OFF e o ajuste da hora são exibidos e começam a piscar. Se for programado para as 23:00, a função TIMER OFF será activada automaticamente após 3 segundos.
2. Utilize o botão TEMP/TIME do telecomando para ajustar a hora de TIMER OFF no visor em 23:00.
3. 0,5 segundos após soltar o botão TEMP/TIME o indicador de TIMER OFF deixa de piscar e esta função fi ca activada.



TIMER



## 8- INDICADORES NO VISOR DO TELECOMANDO

### 8.7- PROGRAMAÇÃO COMBINADA DA TEMPORIZAÇÃO



6:00

23:00

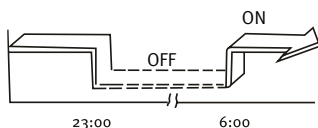

TIMER



TIMER



#### TIMER OFF → TIMER ON

(ON → parar funcionamento → iniciar funcionamento)

Utilize esta função se deseja deter o funcionamento do ar condicionado e reiniciá-lo automaticamente em horas determinadas. Por exemplo, pará-lo depois de ir dormir e reiniciá-lo no início da manhã.

#### EXEMPLO

Suponhamos que são 20:00 e deseja parar o ar condicionado às 23:00 e reiniciá-lo na manhã seguinte às 6:00.

1. Pressione o botão TIMER e active o indicador intermitente de TIMER OFF e o ajuste da hora no visor.
2. Utilize o botão TEMP/TIME do telecomando para ajustar a hora de TIMER OFF em 23:00.
3. Pressione o botão TIMER novamente para exibir o indicador de TIMER ON. indicador.
4. Utilize o botão TEMP/TIME do telecomando para ajustar a hora de TIMER ON em 06:00.
5. 0,5 segundos após soltar o botão TEMP/TIME o indicador de TIMER OFF deixa de piscar e esta função fica activada.

## 8- INDICADORES NO VISOR DO TELECOMANDO



6:00

8:00

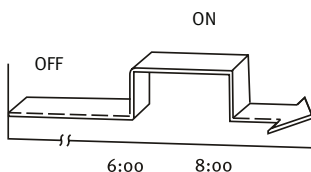

### TIMER ON → TIMER OFF

(ON → iniciar funcionamento → parar funcionamento)

Utilize esta função se deseja iniciar o funcionamento do ar condicionado e detê-lo automaticamente em horas determinadas. Por exemplo, iniciar o funcionamento do ar condicionado no início da manhã e detê-lo após sair de casa.

### EXEMPLO

Suponhamos que deseja iniciar o funcionamento do ar condicionado às 6:00 e detê-lo às 8:00.

1. Pressione o botão TIMER e active o indicador intermitente de TIMER ON e o ajuste da hora no visor.
2. Pressione o botão TIMER e active o indicador intermitente de TIMER ON e o ajuste da hora no visor.
3. Pressione o botão TIMER novamente para exibir o indicador de TIMER OFF.
4. Utilize o botão TEMP/TIME do telecomando para ajustar a programação da hora de TIMER OFF em 8:00.
5. 0,5 segundos após soltar o botão TEMP/TIME o indicador de TIMER OFF deixa de piscar e esta função fica activada.

### AVISO

Esta programação da temporização (TIMER ON ou TIMER OFF) que aparece primeira na sequência após a hora actual será activada primeiro.

## 9- QUICK START

### 9.1- COLOCAÇÃO DAS PILHAS DO TELECOMANDO

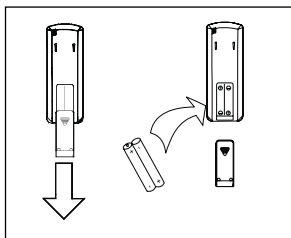

- São necessárias duas pilhas alcalinas (R03/LR03 x 2) para o telecomando.
- Pressione a seta da tampa do compartimento das pilhas e deslize-a no sentido indicado.
- Insira duas pilhas e assegure-se que os contactos + e - estejam correctamente posicionados.
- Coloque novamente a tampa deslizando-a para cima até clicar.

#### AVISO

- Assegure-se que utiliza apenas pilhas novas. Se a unidade não for utilizada por um longo período, remova as pilhas.

### 9.2- SUBSTITUIÇÃO DAS PILHAS DO TELECOMANDO

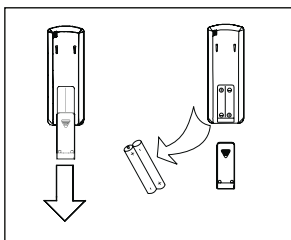

- Se o visor do telecomando não estiver funcionado, as pilhas do telecomando devem ser substituídas.
- São necessárias duas pilhas alcalinas (R03/LR03 x 2) para o telecomando.
- Deslize a tampa do compartimento das pilhas atrás do telecomando na direcção indicada pela seta.
- Insira duas pilhas e assegure-se que os contactos + e - estejam na posição correcta.
- Coloque novamente a tampa deslizando-a para cima até clicar.
- Após substituir as pilhas, ajuste a hora do relógio no telecomando.

#### AVISO

- Assegure-se que utiliza apenas pilhas novas.
- Se as pilhas forem removidas do telecomando, deverão ser separadas dos resíduos domésticos e eliminadas de acordo com os requisitos locais.

## 10- MANUTENÇÃO

**Antes de proceder à limpeza da unidade, certifique-se de que desliga a unidade e o interruptor magnetotérmico.**

### 10.1- LIMPEZA DOS FILTROS DE AR

- O filtro de ar elimina o pó que absorve do local a unidade interior. Se o filtro estiver obstruído a eficácia da unidade diminui, a bateria da unidade interior congela possivelmente e o compressor sofre danos. Convém limpar o filtro de ar regularmente para evitar que isto aconteça.
- Retire os filtros de ar e utilize um aspirador para eliminar o pó ou a sujidade presente nos filtros, ou limpe-os com água fria.
- Depois da limpeza, certifique-se de que os filtros estão completamente secos antes de voltar a colocá-los na unidade.
- Não ligue sistemas de perfumes, anti-odores, etc. nos filtros nem no retorno do ar interior, pois pode danificar e sujar a bateria evaporadora. Caso seja necessário, instale estes sistemas na saída da máquina, devendo actuar unicamente quando o ventilador está a funcionar.

### 10.2- LIMPEZA DA UNIDADE INTERIOR

- Esfregue com um pano seco a parte exterior da unidade. Limpe ocasionalmente o pó da superfície de entrada. Não limpe com água nenhuma das peças eléctricas. Não utilize benzina, nem dissolventes, nem abrillantadores na limpeza.

### 10.3- LIMPEZA DA UNIDADE EXTERIOR

- Esfregue com um pano seco a parte exterior da unidade. Limpe ocasionalmente o pó da superfície de entrada. Não limpe com água nenhuma das peças eléctricas. Verifique e limpe periodicamente a bateria do condensador com uma escova suave, quando a unidade estiver instalada num ambiente poeirento (lembre-se de que o deve fazer sempre com o equipamento desligado).

### 10.4- CUIDADOS GERAIS

- Se não pretende utilizar a unidade durante uns dias: Ponha o ventilador a trabalhar durante três ou quatro horas para secar o interior da unidade; pare a unidade e desligue o interruptor magnetotérmico; limpe os filtros de ar; e retire as pilhas do comando à distância.
- Antes de voltar a colocar a unidade em funcionamento, realize as seguintes verificações: que estão instalados os filtros de ar, que a saída e a entrada de ar não estão bloqueadas, que o comando à distância tem pilhas, que o interruptor diferencial está ligado.
- Verifique ocasionalmente a base da unidade exterior. Se a base estiver danificada ou deteriorada, a unidade pode cair e provocar danos físicos e materiais.
- Aconselhamos a que contrate com o seu instalador de confiança ou com o Serviço Técnico Oficial da Saunier Duval um serviço de manutenção preventiva, o que pode ajudar a aumentar a vida útil e melhorar o rendimento do equipamento.

## 11- DETECÇÃO DE AVARIAS

Detalhamos uma série de problemas e causas possíveis, se com estas soluções não resolver o problema, entre em contacto com o seu instalador de confiança ou contacte o Serviço de Assistência Técnica Saunier Duval mais próximo.

SINTOMAS	POSSÍVEIS CAUSAS	SOLUÇÕES
<b>O sistema não funciona de todo (A ventilação não arranca)</b>	<ul style="list-style-type: none"> <li>● Corte de alimentação eléctrica.</li> <li>● Corte por disjuntor ou fusível.</li> <li>● Tensão de linha muito baixa.</li> <li>● O selector está posicionado em “o” (paragem).</li> <li>● O termóstato está ajustado demasiado alto (refrigeração) ou demasiado baixo (aquecimento).</li> <li>● O fusível pode ter-se fundido.</li> <li>● As pilhas do comando à distância podem ter-se esgotado.</li> <li>● A hora de funcionamento não corresponde à temporização ajustada.</li> </ul>	<ul style="list-style-type: none"> <li>● Restabelecer a alimentação.</li> <li>● Consultar o serviço pós-venda.</li> <li>● Consultar o seu electricista.</li> <li>● Posicionar o selector em “1” (funcionamento)</li> <li>● Ajustar a temperatura mais alta ou mais baixa.</li> <li>● Substituir o fusível.</li> <li>● Substituir as pilhas.</li> <li>● Esperar ou cancelar a configuração do temporizador.</li> </ul>
<b>Refrigeração ou aquecimento insuficiente</b>	<ul style="list-style-type: none"> <li>● Filtro de ar sujo ou obstruído.</li> <li>● Presença de uma fonte de calor ou de muita gente na sala.</li> <li>● Portas e/ou janelas abertas.</li> <li>● Presença de um obstáculo à frente da entrada ou da saída de ar.</li> <li>● O termóstato está ajustado demasiado alto (refrigeração) ou demasiado baixo (aquecimento).</li> <li>● O gerador de água fria ou de água quente da instalação funciona mal ou não funciona.</li> <li>● A entrada ou saída de ar da unidade interior ou exterior estão obstruídas.</li> <li>● Pode ser que a temperatura ambiente ainda não tenha alcançado o nível designado.</li> </ul>	<ul style="list-style-type: none"> <li>● Limpar o filtro de ar.</li> <li>● Se for possível, eliminar a fonte de calor.</li> <li>● Fechá-las para evitar que entre ar exterior.</li> <li>● Retirar o obstáculo para proporcionar uma boa circulação de ar.</li> <li>● Ajustar a temperatura mais alta ou mais baixa.</li> <li>● Verificar o funcionamento do gerador (consultar o serviço pós-venda).</li> <li>● Retire os objectos que provoquem a obstrução.</li> <li>● Espere uns instantes.</li> </ul>
<b>Refrigeração ou aquecimento excessivo ou inexistente (para as instalações que podem funcionar nas modalidades de refrigeração)</b>	<ul style="list-style-type: none"> <li>● O modo de funcionamento (Calor ou Frio) do termóstato não está adaptado.</li> <li>● O gerador de água fria ou de água quente da instalação funciona mal.</li> </ul>	<ul style="list-style-type: none"> <li>● Verificar a selecção do modo de funcionamento.</li> <li>● Verificar o funcionamento do gerador (consultar o serviço pós-venda).</li> </ul>



## 11- DETECÇÃO DE AVARIAS

SINTOMAS	POSSÍVEIS CAUSAS	SOLUÇÕES
<b>Refrigeração ou aquecimento excessivo ou inexistente (para as instalações que podem funcionar nas modalidades de refrigeração)</b>	<ul style="list-style-type: none"><li>● A entrada ou saída de ar da unidade interior ou exterior estão obstruídas.</li><li>● Foi activada a protecção do compressor de três minutos.</li><li>● Durante o funcionamento no modo DRY o ar não flui.</li><li>● Durante o funcionamento no modo HEAT o ar não flui.</li></ul>	<ul style="list-style-type: none"><li>● Retire os objectos que provocam a obstrução.</li><li>● Espere es se tempo e voltará a funcionar.</li><li>● Em certos períodos, no modo DRY, o ar não flui para evitar uma refrigeração excessiva.</li><li>● No modo HEAT o ar não flui até estar suficientemente quente, evitando assim a saída de um caudal de ar frio. A velocidade do caudal de ar pode, pela mesma razão não ser variável.</li></ul>

### **Espanha:**

Saunier Duval Clima S.A.  
Polígono Ugaldeguren 3 - Parcela 22  
48170 Zamudio (Bizkaia)  
Tel: +34 94 489 62 00  
Fax: +34 94 489 62 53  
www.saunierduval.es  
info@saunierduval.es

### **Itália:**

Vaillant Saunier Duval Italia S.p.A.  
Via Benigno Crespi 70 20159 Milano  
Tel. 02.60.74.901  
Fax 02.69.71.25.59  
www.saunierduval.it  
webmaster@saunierduval.it

### **Bélgica:**

BULEX  
Chaussée de Mons 1425 Bergensesteenweg  
Bruxelles 1070 Brussel  
Belgique - België  
T: +003225551313  
F: +003325551314  
www.bulex.com  
info@bulex.com

### **França:**

Saunier Duval Eau Chaude Chauffage  
"Le technipole" 8, avenue Pablo Picasso  
94132 Fontenay-sous-Bois - Cedex - France  
Tel: +33 1 49 74 11 11  
Fax: +33 1 48 76 89 32  
www.saunierduval.com  
info-group@saunierduval.fr

### **Portugal:**

Saunier Duval Adratérmica, Lda.  
Rua das Lages, 515  
Zona Industrial S. Caetano  
4405-231 Canelas VNG  
Tel: +227129477/78  
Fax: +227116674  
Portugal  
www.saunierduval-adratermica.pt