



Saunier Duval

Notice d'emploi  
et manuel d'installation

**ISOMAX**   
C O N D E N S

ISOMAX CONDENS F 30/35 E



# Notice d'emploi

## Table des matières

1	Généralités .....	2
2	Conservation des documents.....	2
3	Sécurité .....	2
3.1	Que faire si vous sentez une odeur de gaz ? .....	2
3.2	Consignes de sécurité et prescriptions .....	3
4	Garantie constructeur / Responsabilité .....	4
5	Utilisation prévue de l'appareil .....	5
6	Entretien courant.....	5
7	Recyclage .....	5
8	Utilisation de l'appareil .....	6
8.1	Tableau de bord .....	6
8.2	Mise en service .....	6
8.3	Fonctionnement sans thermostat d'ambiance .....	6
8.4	Mise hors service .....	7
9	Fonctionnement avec thermostat d'ambiance .....	8
9.1	Présentation du thermostat d'ambiance .....	8
9.2	Accès aux réglages du thermostat d'ambiance .....	8
9.3	Glossaire du menu utilisateur .....	17
10	Indicateurs d'anomalie .....	18
11	Protection contre le gel .....	19
11.1	Protection de la chaudière contre le gel.....	19
11.2	Protection de l'installation contre le gel.....	19
12	Maintenance / Service Après-Vente .....	19



## 1 Généralités

La chaudière ISOMAX CONDENS F 30/35 E est un appareil dont la technologie, dite à condensation, permet de récupérer l'essentiel de la chaleur présente dans les produits de combustion. Grâce à ce principe de fonctionnement, la chaudière consomme moins d'énergie et minimise considérablement les taux de rejets dans l'atmosphère des NOx et CO2.

La chaudière ISOMAX CONDENS F 30/35 E est à double service (chauffage + eau chaude accumulée dynamique).

Ce modèle de chaudière, de type étanche, est équipé d'un dispositif de prise d'air et d'évacuation des produits de combustion appelé «ventouse». Ce dispositif permet d'installer l'appareil dans n'importe quelle pièce. En cas de mauvais fonctionnement ou d'obstruction de la ventouse, un pressostat arrête le fonctionnement de l'appareil.

Le thermostat d'ambiance programmable sans fil livré avec l'appareil assure un confort chauffage personnalisé selon les souhaits, les habitudes et les périodes d'occupation de l'utilisateur. Grâce à la programmation et à la régulation de ce thermostat, il peut économiser jusqu'à 25% de ses consommations (soit environ 2 à 3 heures de chauffage par jour).

La sonde extérieure sans fil est livrée de série avec l'appareil.

L'installation et la première mise en fonctionnement de l'appareil doivent être effectuées par un professionnel qualifié uniquement. Ce dernier est responsable de la conformité de l'installation et de la mise en fonctionnement selon la réglementation en vigueur.

Il convient également de faire appel à un professionnel qualifié pour l'entretien et les réparations de l'appareil ainsi que pour tout réglage concernant le gaz.

Différents accessoires ont été spécialement développés par Saunier Duval pour votre appareil en fonction des caractéristiques particulières de votre installation.

Pour obtenir une liste détaillée, n'hésitez pas à consulter votre revendeur habituel ou le site [www.saunierduval.fr](http://www.saunierduval.fr).

## 2 Conservation des documents

- Veuillez conserver ce manuel ainsi que tous les documents qui l'accompagnent à portée de main afin de pouvoir les consulter en cas de nécessité.

Nous déclinons toute responsabilité en cas de dommages occasionnés par la non-observation des instructions du présent manuel.

## 3 Sécurité

### 3.1 Que faire si vous sentez une odeur de gaz ?

- Ne pas allumer ni éteindre la lumière.
- Ne pas actionner d'interrupteur électrique.
- Ne pas utiliser le téléphone dans la zone à risque.
- Ne pas allumer de flamme vive (par exemple, un briquet ou une allumette).
- Ne pas fumer.
- Fermer le robinet de gaz.
- Ouvrir portes et fenêtres.



- Avertir les autres occupants de l'habitation.
- Informer la compagnie de gaz ou votre professionnel qualifié.

### 3.2 Consignes de sécurité et prescriptions

Suivez impérativement les consignes de sécurité et les prescriptions suivantes :

- N'utilisez pas d'aérosols, de solvants, de détergents à base de chlore, de peinture, de colle, etc. à proximité de l'appareil.  
Dans des conditions défavorables, ces substances peuvent s'avérer corrosives même pour l'installation d'évacuation des fumées.
- N'utilisez pas et n'entreposez pas des matériaux explosifs ou facilement inflammables (par exemple, de l'essence, de la peinture, etc.) dans la pièce où se trouve l'appareil.
- Ne mettez en aucun cas hors service les dispositifs de sécurité et ne tentez aucune manipulation sur ces dispositifs sous peine d'entraîner un dysfonctionnement.
- N'apportez pas de modifications :
  - à l'appareil,
  - à l'environnement de l'appareil,
  - aux conduites d'eau, d'air, de gaz et d'électricité,
  - aux conduits d'évacuation des fumées.
- N'effectuez jamais vous-même d'opérations de maintenance ou de réparation sur l'appareil.
- En cas de fuite d'eau, fermez immédiatement l'arrivée d'eau froide de l'appareil et faites réparer la fuite par votre professionnel qualifié.

- N'abîmez ou n'enlevez pas les scellés apposés sur les composants. Seuls les professionnels du Service Après-Vente Saunier Duval sont autorisés à apporter des modifications aux composants scellés.
- Ne modifiez pas les conditions techniques et architecturales à proximité de l'appareil, dans la mesure où celles-ci peuvent exercer une influence sur la sécurité du fonctionnement de l'appareil.  
Par exemple :  
Les ouvertures situées sur les faces extérieures et destinées à l'amenée d'air et à l'évacuation des fumées doivent toujours rester dégagées. Veillez à ôter, par exemple, les objets utilisés pour recouvrir les ouvertures pendant des travaux effectués sur les façades extérieures.

#### Attention !

Nous vous recommandons d'être vigilants lors du réglage de la température de l'eau chaude : l'eau peut être très chaude à la sortie des robinets de puisage.



## 4 Garantie constructeur / Responsabilité

Merci d'avoir choisi Saunier Duval Eau Chaude Chauffage, premier constructeur français de chaudières murales au gaz.

La chaudière qui vous a été installée par un professionnel qualifié (1), a fait l'objet de nombreux contrôles qualitatifs.

Ce dernier est à même de vérifier que toutes les contraintes techniques liées au raccordement de l'appareil, aux arrivées et aux évacuations ainsi qu'aux caractéristiques du local où il est monté sont respectées. Toutefois, afin que vous puissiez bénéficier au mieux de ses performances, votre chaudière, sitôt installée, devra impérativement faire l'objet d'une mise en service consistant en des contrôles de fonctionnement de la chaudière et réglages spécifiques à l'installation sur laquelle elle est raccordée.

La Station Technique Agréée Saunier Duval France de votre choix, composée de professionnels qualifiés régulièrement formés sur nos produits (voir liste jointe à l'emballage de la chaudière), effectuera rapidement et gratuitement cette mise en service sur simple demande de votre part. Ces contrôles étant effectués, la S.T.A. transmettra à nos services la «demande de garantie» placée à l'intérieur de cette notice.

Assurez-vous que cela a bien été fait, cet enregistrement nous permettra de vous envoyer, par courrier, votre carte de garantie.

Saunier Duval vous offre une garantie pièces de DEUX ANS (et de CINQ ANS sur l'échangeur chauffage et le ballon exclusivement), à compter de la date de mise en service de votre chaudière, qui couvre tout remplacement de pièce

reconnue défectueuse, à l'exclusion des frais de main-d'œuvre et de déplacement .

Cette garantie pièces constructeur est subordonnée à un entretien annuel réalisé par un professionnel qualifié qui devra notamment vérifier, nettoyer et régler l'appareil au moins 1 fois par an, voire plus si nécessaire (conformément à la circulaire ministérielle du 09/08/78). Nous nous engageons, en conséquence, à réparer ou à remplacer purement et simplement les pièces reconnues défectueuses à l'origine, après retour en nos usines pour examen.

La réparation des pièces ou leur remplacement pendant la période de garantie constructeur ne peut avoir pour effet de prolonger la durée initiale de celle-ci.

La garantie pièces constructeur ne saurait être retenue en raison d'une mauvaise installation de l'ensemble de chauffage, de conditions de stockage inappropriées ainsi qu'en cas de fonctionnement défectueux ou de détérioration de la chaudière résultant d'un usage anormal ou abusif, d'une insuffisance d'entretien, d'une inadaptation au gaz utilisé.

Elle est conditionnée à la réalisation de l'installation en conformité avec les règles de l'art, les normes en vigueur, les instructions particulières figurant sur la notice d'installation (article 1792-4 Loi 78-12 du 4/01/78) ainsi qu'à la qualification technique et professionnelle des entreprises responsables des réparations ou de la maintenance ultérieures.

La garantie pièces constructeur ne couvre pas :

- les détériorations consécutives à des modifications de la nature ou de la pression inadéquate ou irrégulière de l'eau ou du gaz, de la qualité de l'eau (tels



que par exemple, calcaire, entartrage, embouage...) ou à un changement de caractéristiques de la tension électrique d'alimentation.

- les interventions effectuées par d'autres entreprises que celles spécialement qualifiées.

(1) Certificat de conformité : par application de l'article 25 de l'arrêté du 02/08/77 modifié et de l'article 1 de l'arrêté modificatif du 05/02/99, le professionnel qualifié ayant réalisé l'installation de votre chaudière est tenu d'établir un certificat de conformité approuvé par les ministres chargés de la construction et de la sécurité du gaz :

- de modèle 2 après réalisation d'une installation de gaz neuve ou déplacement de chaudière
- de modèle 4 après remplacement d'une chaudière par une nouvelle.

## 5 Utilisation prévue de l'appareil

Les appareils Saunier Duval sont fabriqués conformément aux dernières évolutions techniques et aux règles de sécurité en vigueur.

La chaudière ISOMAX CONDENS est spécialement destinée à la production d'eau chaude en utilisant l'énergie du gaz. Toute autre utilisation est considérée comme inadéquate et interdite.

Le fabricant ne sera en aucun cas tenu responsable des dommages ou dégâts résultant d'une utilisation étrangère à l'objet auquel est destiné l'appareil. Tout risque est supporté intégralement par l'utilisateur.

La notion d'utilisation prévue englobe également le respect des instructions de la notice d'emploi, du manuel d'installation et de tous les documents

d'accompagnement ainsi que le respect des conditions d'installation et d'entretien.

## 6 Entretien courant

- Nettoyez l'habillage de l'appareil à l'aide d'un chiffon mouillé à l'eau savonneuse.
- N'utilisez pas de produit abrasif ou de nettoyage car ceux-ci pourraient abîmer le revêtement ou les pièces en plastique.

## 7 Recyclage

L'appareil se compose en grande partie de matériaux recyclables. L'emballage, l'appareil ainsi que le contenu du colis ne doivent pas être jetés avec les ordures ménagères mais être éliminés conformément à la réglementation en vigueur.



## 8 Utilisation de l'appareil

### 8.1 Tableau de bord

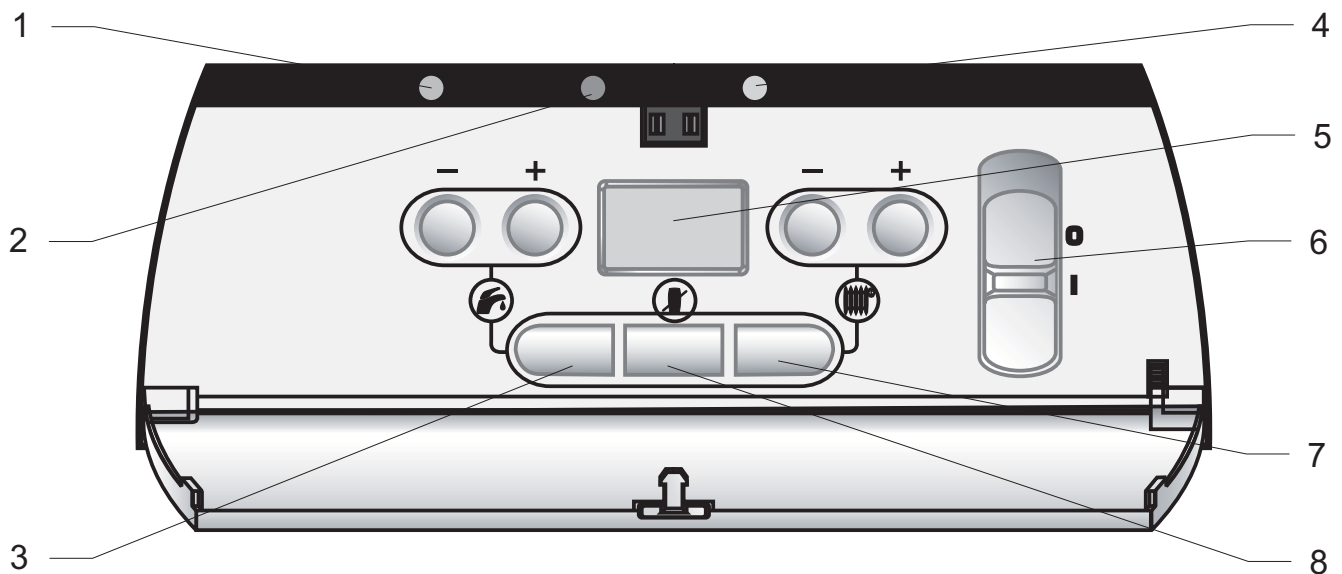

#### Légende

1	Indicateur de fonctionnement	5	Afficheur
2	Indicateur d'anomalie	6	Interrupteur marche/arrêt
3	Réglage de la température du circuit sanitaire	7	Réglage de la température du circuit chauffage
4	Indicateur de fonctionnement du brûleur	8	Activation / désactivation du thermostat d'ambiance

### 8.2 Mise en service

- Assurez-vous que :
  - la chaudière est alimentée électriquement
  - le robinet gaz est ouvert
- Poussez l'interrupteur marche/arrêt (6) en face du symbole «I». L'indicateur de fonctionnement sur le tableau de bord s'allume : la chaudière est prête à fonctionner.

### 8.3 Fonctionnement sans thermostat d'ambiance



- Appuyez sur la touche (8)  pour désactiver le thermostat d'ambiance : la touche s'éclaire.

#### 8.3.1 Réglage de la température du circuit sanitaire

- Appuyez sur la touche (3)  : la température actuelle du circuit sanitaire s'affiche.

- Appuyez sur les touches + ou - du côté  pour régler la température de l'eau entre 38°C et 60°C.

### 8.3.2 Réglage de la température du circuit chauffage

- Appuyez sur la touche (7)  : la température actuelle du circuit chauffage s'affiche.
- Appuyez sur les touches + ou - du côté  pour régler la température de l'eau entre 22°C et la valeur maximale prévue par votre installateur.

Important: les réglages réalisés sur le tableau de bord ne sont pas répercutés sur le thermostat d'ambiance.

### 8.4 Mise hors service

- Poussez l'interrupteur marche/arrêt (6) en face du symbole «O».  
L'indicateur de fonctionnement s'éteint : l'appareil n'est plus alimenté électriquement.

Nous vous recommandons de fermer l'alimentation en gaz de l'installation en cas d'absence prolongée.



## 9 Fonctionnement avec thermostat d'ambiance

- Appuyez sur la touche (8)  du tableau de bord pour activer le thermostat d'ambiance : la lumière s'éteint.

### 9.1 Présentation du thermostat d'ambiance

#### 9.1.1 Thermostat d'ambiance



#### Légende

- Afficheur
- Retour menu précédent
- Accès aux menus
- Programme activé/désactivé
- Socle mural
- Indicateur d'anomalie
- Validation
- Défilement haut et bas
- Prise d'alimentation secteur

#### 9.1.2 Afficheur

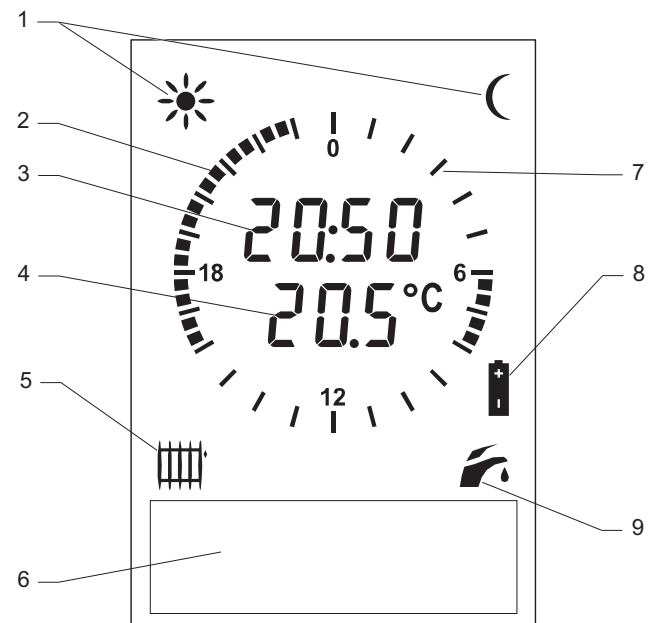

#### Légende

- Indicateur du niveau de température en cours CONFORT ☀ ou ECO ☾
- Plage horaire attribuée à la température CONFORT
- Affichage de l'heure
- Affichage de la température ambiante de la pièce
- Indicateur de mode chauffage
- Descriptif d'anomalie
- Plage horaire attribuée à la température ECO
- Niveau batterie faible
- Indicateur de mode sanitaire

Attention : la valeur de la température ambiante de la pièce peut varier lorsque l'on tient le thermostat dans la main.

### 9.2 Accès aux réglages du thermostat d'ambiance

Réglages essentiels du thermostat d'ambiance sans fil :

- A - Réglage de l'heure
- B - Réglage de la date

Les fonctions du thermostat d'ambiance à programmation hebdomadaire vous permettent :

**C** - D'activer ou de désactiver la fonction chauffage.

**D** - De disposer d'un programme hebdomadaire standard en activant le programme préétabli en usine.

**E** - De déroger temporairement au programme en cours, en augmentant ou en baissant la température à tout moment de la journée.

**F** - D'établir un programme personnalisé pour chaque jour de la semaine avec 2 niveaux de températures :

- Température CONFORT pour les heures où vous êtes présents par exemple.
- Température ECO pour les nuits ou lorsque vous êtes absent par exemple.

**G** - De bénéficier, 24H/24H, d'une seule et même température en désactivant le programme initial.

**H** - De partir en vacances en déterminant la température souhaitée selon vos dates de départ et de retour.

**I** - De choisir la température de votre eau chaude sanitaire entre 38°C et 60°C. Toutefois, en ne dépassant pas la valeur de 50°C, vous vous assurez une consommation gaz réduite.

**J** - D'éviter la modification intempestive de vos réglages par le verrouillage des touches du thermostat.

**K** - De vous signaler une anomalie dans le fonctionnement de la chaudière et de vous indiquer la marche à suivre.



Déroulement des opérations : Notez qu'à tout moment une impulsion sur la touche (C) fait revenir à l'étape précédente.

## 1 - Accès au menu utilisateur

• Appuyer sur (MENU) pour faire apparaître le menu suivant :

- ▶ REGLER T° CONFORT
- REGLER T° ECO
- PROGRAMME
- REGLER EAU CHAUDE
- CHAUFFAGE M/A
- VACANCES
- REGLER HEURE
- REGLER DATE

## 2 - Réglage de l'heure

• Utiliser les touches (up/down) pour sélectionner le menu "Réglage heure" :



## 3 - Réglage de la date

• Utiliser les touches (up/down) pour sélectionner le menu "Réglage date" :

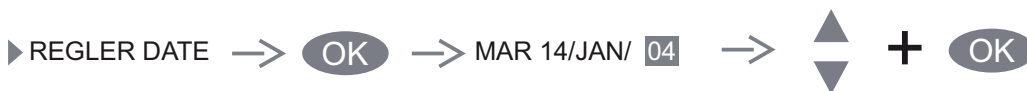

• Appuyer sur (OK) + (up/down) pour sélectionner le menu "Chauffage M/A" :

- PROGRAMME
- REGLER EAU CHAUDE
- ▶ CHAUFFAGE M/A → (OK)
- ...

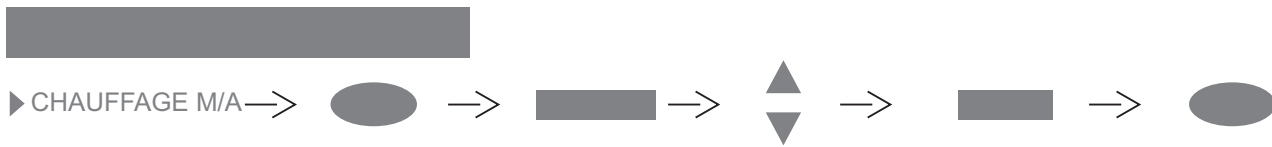
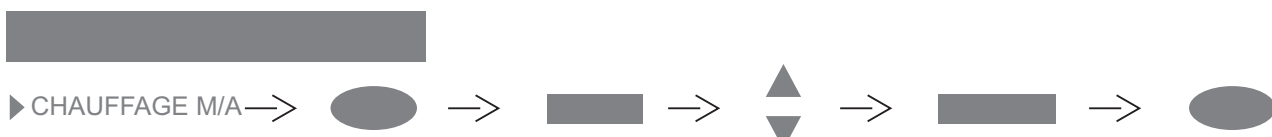

Déroulement des opérations : Notez qu'à tout moment une impulsion sur la touche **C** fait revenir à l'étape précédente.

## 1 - Activation du programme hebdomadaire

• Effectuer une impulsion sur **PROG**, le Thermostat d'Ambiance présente cet affichage :

• Chaque impulsion sur **PROG**, inverse le mode **ACTIF** ou **INACTIF**

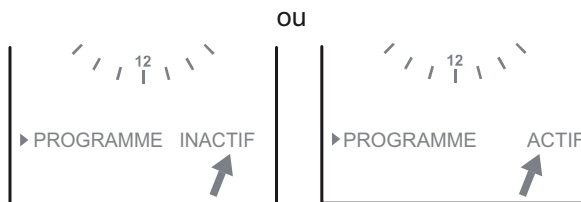

• Lorsque le mode **ACTIF** apparaît, attendre 5 secondes, l'afficheur revient à sa position normale et valide automatiquement le choix.

## 2 - Accès au programme initial

• Appuyer sur **MENU** + pour sélectionner le menu "Programme" : **REGLER T° CONFORT**, **REGLER T° ECO**, **PROGRAMME** → **OK**

▶ **PROGRAMME** → **OK** + → ▶ **PROGRAMME INITIAL LUNDI** → **OK**

• Sortir du menu en appuyant sur **C** ce qui active le programme hebdomadaire standard préétabli en usine :

Du lundi au vendredi



Température ECO 16°C

Le week end

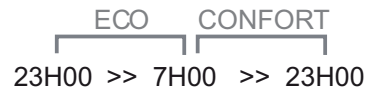

Température CONFORT : 19°C

• Une impulsion sur l'une des touches de défilement fait apparaître le menu de réglage de température ambiante :



Ce réglage s'annule automatiquement dès que le programme change de niveau de température Eco/Confort

# F

## Réglage du programme hebdomadaire personnalisé

Déroulement des opérations :

Notez qu'à tout moment une impulsion sur la touche **C** fait revenir à l'étape précédente.

### 1 - Activation du programme hebdomadaire

• Effectuer une impulsion sur **PROG**, le Thermostat d'Ambiance présente cet affichage :

• Chaque impulsion sur **PROG**, inverse le mode **ACTIF** ou **INACTIF**.

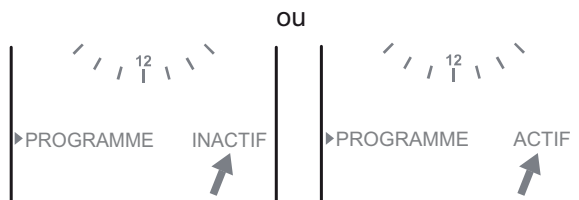

• Lorsque le mode **ACTIF** apparaît, attendre 5 secondes, l'afficheur revient à sa position normale et valide automatiquement le choix.

### 2 - Accès au menu utilisateur

• Appuyer sur **MENU** pour faire apparaître le menu suivant :

► **REGLER T° CONFORT**  
 ► **REGLER T° ECO**  
 ► **PROGRAMME**  
 ...

### 3 - Réglage de la température confort

► **REGLER T° CONFORT** → **OK** → **19.0°C** → → **20.0°C**  
**19.5°C**  
**18.5°C** → **OK**

(permet de régler la température souhaitée dans la journée)

### 4 - Réglage de la température éco

► **REGLER T° ECO** → **OK** → **16.0°C** → → **17.0°C**  
**16.5°C**  
**16.0°C** → **OK**

(permet de régler la température souhaitée la nuit ou en cas d'absence)

### 5 - Programme

► **PROGRAMME** → **OK** ► **LUNDI** → **OK** → ► **MODIFIER** → **OK** → **COPIER VERS**

(permet d'attribuer des plages horaires aux températures confort ou éco)

LUNDI  
 MARDI  
 MERCREDI  
 JEUDI  
 VENDREDI  
 SAMEDI  
 DIMANCHE  
 PROGRAMME INITIAL

Les carrés indiquent les plages horaires pendant lesquelles la chaudière fournira une température CONFORT (ex. : 19,5°C entre 16H00 et 23H00 et entre 6H00 et 8H00).

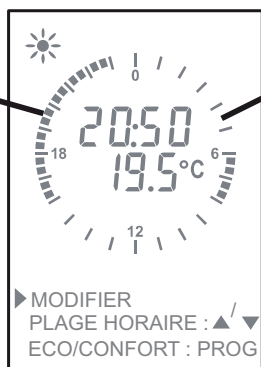

Les blancs indiquent les plages horaires pendant lesquelles la chaudière fournira une température ECO (ex. : 16,5°C entre 8H00 et 16H00 et entre 23H00 et 6H00).

Ce symbole indique le mode autorisant l'ajout des plages de fonctionnement à température dite CONFORT (carrés noirs) à l'aide des touches ▼/▲.

Appuyer sur **PROG** pour passer de la température CONFORT à ECO.

Exemple : dans le cas de figure ci-contre, chaque appui sur ▲ ajoute un carré à partir de 23 H, ce qui correspond à 30 min. de chauffe supplémentaires à 19,5°C.

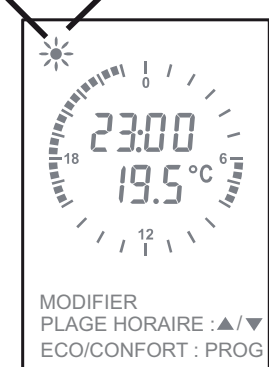

Ce symbole indique le mode autorisant la suppression de carrés noirs pour mettre en place des plages de fonctionnement à température dite ECO à l'aide des touches ▼/▲.

Exemple : dans le cas de figure ci-contre, chaque appui sur ▲ ajoute un blanc à partir de 6 H, ce qui correspond à 30 min. supplémentaires à 16,5°C.

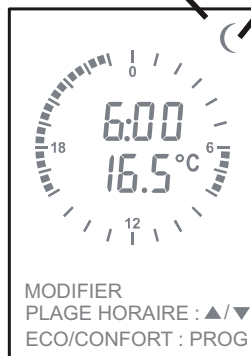

- Appuyer sur **OK** pour valider vos paramètres du jour.

- Procéder de la même manière pour chacun des jours de la semaine ou utiliser la duplication comme expliqué ci-dessous.

#### Duplication de programme

- Pour gagner du temps, vous avez la possibilité de copier votre paramétrage vers un autre jour par le menu :





## G Réglages des températures chauffage hors mode Programme

Déroulement des opérations : Notez qu'à tout moment une impulsion sur la touche **C** fait revenir à l'étape précédente.

### 1 - Désactivation du programme hebdomadaire

- Chaque impulsion sur **PROG** active ou désactive le mode programme :

**PROG** → ACTIF → **PROG** → INACTIF

- Conserver la position INACTIF. Au bout de 5 secondes, l'afficheur revient à sa position normale et valide automatiquement ce choix.

### 2 - Accès au menu utilisateur

- Appuyer sur **MENU** pour faire apparaître le menu suivant : ▶ REGLER T<sub>i</sub> AMBIANTE

### 3 - Réglage de la température ambiante



▶ REGLER T° AMBIANTE → **OK** → 19.0°C →  →  → **OK**

(permet de régler la température souhaitée en permanence)

- Appuyer sur  +  pour faire apparaître le menu suivant :

REGLER EAU CHAUDE  
CHAUFFAGE M/A  
VACANCES  
...

- Déterminer les températures souhaitées selon vos dates de départ et de retour.

▶ VACANCES →   + 

▶ DATE DEPART  
▶ DATE RETOUR  
▶ T° VACANCES  
▶ ANNULATION



①

## Réglages de la température de l'eau chaude



Déroulement des opérations : Notez qu'à tout moment une impulsion sur la touche **C** fait revenir à l'étape précédente.



### 1 - Accès au menu utilisateur

• Appuyer sur **MENU** +  pour faire apparaître le menu suivant :







**REGLER T° ECO  
PROGRAMME  
REGLER EAU CHAUDE**  
...

### 2 - Réglage de la température de l'eau chaude

▶ **REGLER EAU CHAUDE** → **OK** → **50°C** →  →  → **OK**  
(permet de régler l'eau chaude à la température souhaitée)

• L'appui simultané sur les touches  et  pendant 3 secondes permet de verrouiller les touches du thermostat d'ambiance.  
*Appui pendant 3 s*

• Procéder de même pour déverrouiller.

- En cas d'éventuelle anomalie les voyants rouges  sur la chaudière et le thermostat d'ambiance clignotent et un pictogramme s'affiche sur le thermostat d'ambiance : , , ,  ou 
- Appuyer sur la touche **OK** du thermostat d'ambiance :

### 1 - Vous pouvez intervenir

- Le thermostat d'ambiance vous indique la marche à suivre :



- L'écran de la chaudière affiche en même temps le code correspondant au défaut :

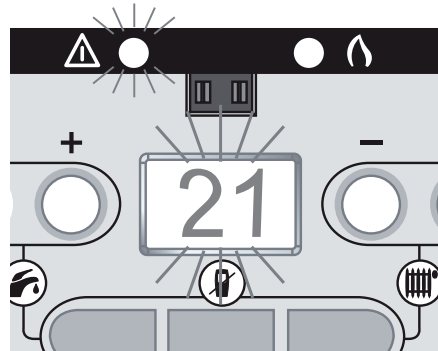

### 2 - Votre S.A.V. doit intervenir

- Le thermostat d'ambiance vous invite à appeler votre service après-vente en lui indiquant le code défaut qui clignote sur la chaudière pour faciliter son diagnostic.



- L'écran de la chaudière affiche en même temps le code correspondant au défaut :

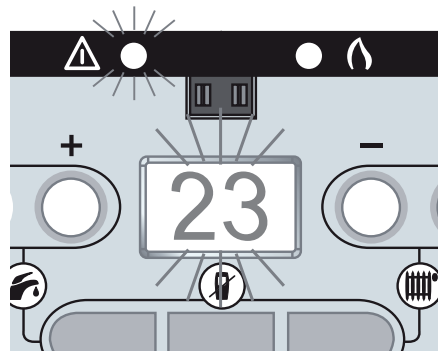

### 9.3 Glossaire du menu utilisateur

<b>Régler T° ambiante</b>	Réglage de la température ambiante lorsque le programme n'est pas activé (Programme inactif).
<b>Régler T° confort</b>	Réglage de la température de confort pendant les périodes déterminées dans le menu "Programme".
<b>Régler T° éco</b>	Réglage de la température réduite pendant les périodes déterminées dans le menu "Programme".
<b>Programme</b>	Attribution des plages horaires de fonctionnement à température confort et éco pour chaque jour de la semaine. Le matin, il est par exemple recommandé de démarrer le chauffage environ 1 heure avant de se lever.
<b>T° extérieure</b>	Affichage de la température extérieure lorsque une sonde extérieure est installée.
<b>Régler eau chaude</b>	Réglage de la température d'eau chaude.
<b>Chauffage M/A</b>	Marche ou Arrêt du chauffage Marche = Eau chaude sanitaire + chauffage Arrêt = Eau chaude sanitaire seule Selon T° ext. = S'affiche lorsqu'une sonde extérieure est connectée. En sélectionnant "Selon T° ext.", la chaudière coupe automatiquement le chauffage dès lors que la température dépasse 18°C (réglage usine).
<b>Régler T° radiateur ou Régler T° plancher</b>	S'affiche si votre installateur a choisi la consigne "manuelle" dans le menu "régulation chauffage" du menu "installateur".
<b>Vacances</b>	Réglage de la température ambiante pendant une période d'absence.
<b>Régler l'heure</b>	Réglage de l'heure.
<b>Régler date</b>	Réglage de la date.



## 10 Indicateurs d'anomalie





En cas d'anomalie :

- Un code défaut apparaît sur l'afficheur de la chaudière et l'indicateur d'anomalie sur le tableau de bord clignote en rouge.
- Un symbole défaut apparaît sur l'afficheur du thermostat d'ambiance

et l'indicateur d'anomalie clignote en rouge.

Attention !

N'essayez jamais de procéder vous-même à l'entretien ou aux réparations de votre appareil et ne remettez l'appareil en fonctionnement que lorsque la panne a été résolue par un professionnel qualifié.

Symbole et code défaut	Cause	Solution
L'indicateur de fonctionnement est éteint.	Coupure de courant électrique	Vérifiez qu'il n'y a pas de coupure du réseau électrique et que l'appareil est correctement branché. Dès que l'alimentation électrique est rétablie, l'appareil se remet automatiquement en service. Si le défaut persiste, contactez un professionnel qualifié.
 code 01, 04	Défaut d'allumage	Mettez la chaudière hors service. Attendez 5 secondes puis remettez la chaudière en service.
 code 02, 03	Défaut sur le débit d'air	Si le défaut persiste, contactez un professionnel qualifié.
code 05	Défaut de surchauffe	Contactez un professionnel qualifié.
 code 21	Manque d'eau dans l'installation	Ouvrez le robinet bleu placé sous la chaudière jusqu'à obtenir une pression entre 1 et 2 bar sur l'indicateur. Si le remplissage devait être renouvelé trop souvent, il pourrait éventuellement s'agir d'une fuite dans votre installation. Dans ce cas, faites appel à un professionnel qualifié afin qu'il effectue un contrôle de la chaudière.
	Autres défauts	Contactez un professionnel qualifié.

## 11 Protection contre le gel

### 11.1 Protection de la chaudière contre le gel

En cas de risque de gel, procédez comme suit :

- Assurez-vous que la chaudière est alimentée électriquement et que le gaz arrive bien à la chaudière.
- Sélectionnez le mode vacances sur le thermostat d'ambiance.

Le système de protection contre le gel commande la mise en fonctionnement de la chaudière dès lors que la température dans le circuit chauffage descend en-dessous de 4°C. La chaudière s'arrête dès que la température de l'eau contenue dans le circuit chauffage atteint 16°C.

### 11.2 Protection de l'installation contre le gel

Le thermostat d'ambiance assure une protection contre le gel en maintenant une température de 6°C minimum dans la pièce où il se situe.

Cette protection est assurée par le thermostat d'ambiance tant qu'il est actif, c'est-à-dire que le bouton  de la chaudière ne doit pas être allumé et que les piles du thermostat d'ambiance doivent être en état de fonctionnement. Utilisez si nécessaire le cordon d'alimentation 230 V (en accessoire).

- Pour une absence de quelques jours, utilisez le mode vacances de votre thermostat d'ambiance en lui indiquant vos dates de départ et de retour, ainsi que la température souhaitée.
- En cas d'absence prolongée, reportez-vous au chapitre «Vidange de l'appareil» du manuel d'installation.

## 12 Maintenance / Service Après-Vente

Nettoyé et bien réglé, votre appareil consommera moins et durera plus longtemps. Un entretien régulier de l'appareil et des conduits par un professionnel qualifié est indispensable au bon fonctionnement de l'installation. Il permet d'allonger la durée de vie de l'appareil, de réduire sa consommation d'énergie et ses rejets polluants. Nous vous recommandons de conclure un contrat d'entretien avec un professionnel qualifié.

Sachez qu'un entretien insuffisant peut compromettre la sécurité de l'appareil et peut provoquer des dommages matériels et corporels.

La liste des Stations Techniques Agréées Saunier Duval, fournie dans la pochette documentation de votre appareil, vous permettra de faire appel à un professionnel qualifié près de chez vous régulièrement formé au dépannage de nos produits.





# Manuel d'installation

## Table des matières

1	Remarques relatives à la documentation.....	23
2	Description de l'appareil.....	23
2.1	Plaque signalétique.....	23
2.2	Identification CE.....	23
2.3	Schéma fonctionnel .....	24
3	Choix de l'emplacement.....	25
4	Consignes de sécurité et prescriptions .....	26
4.1	Consignes de sécurité .....	26
4.2	Décrets, normes, directives .....	26
5	Installation de l'appareil.....	27
5.1	Recommandations avant installation .....	27
5.2	Dimensions .....	28
5.3	Liste du matériel livré .....	28
5.4	Fixation au mur .....	28
5.5	Raccordement gaz et eau.....	30
5.6	Raccordement de la boîte à condensats .....	31
5.7	Raccordement fumées.....	32
5.8	Raccordement électrique .....	35
5.9	Schéma électrique .....	36
6	Mise en service .....	38
7	Réglages spécifiques .....	38
7.1	Réglage du débit du circuit chauffage.....	38
7.2	Mise en fonctionnement du thermostat d'ambiance .....	40
7.3	Accès aux données techniques de la chaudière (réservé à l'usage des installateurs et du Service Après-Vente).....	41
7.4	Glossaire du menu installateur .....	46



8	Vidange de l'appareil.....	47
8.1	Circuit chauffage .....	47
8.2	Circuit sanitaire .....	47
9	Changement de gaz.....	48
9.1	Réglage de la puissance maximale en sanitaire par le CO2 .....	48
9.2	Réglage de la puissance minimale en chauffage par le CO2 .....	48
9.3	Remise en service .....	48
10	Sécurités de fonctionnement.....	50
11	Contrôle / Remise en fonctionnement.....	50
12	Information de l'utilisateur .....	50
13	Pièces de rechange .....	51
14	Service Après-Vente.....	52
14.1	Pompe sanitaire ou chauffage .....	53
14.2	Echangeur sanitaire .....	53
14.3	Détecteur de débit.....	53
14.4	Filtre eau froide .....	53
14.5	Filtre "mousseur" .....	53
14.6	Détecteur de pression circuit chauffage.....	53
14.7	Filtre retour chauffage .....	54
14.8	Récupérateur de condensats.....	54
14.9	Menus S.A.V. (L'utilisation des menus décrits ci-après est EXCLUSIVEMENT réservée à l'usage des S.A.V.).....	56
15	Données techniques .....	58



## 1 Remarques relatives à la documentation

- Veuillez remettre l'ensemble des documents à l'utilisateur de l'appareil. L'utilisateur doit conserver ces documents de façon à pouvoir les consulter en cas de nécessité. Nous déclinons toute responsabilité en cas de dommages occasionnés par la non-observation des instructions du présent manuel.
- Remplissez la carte de garantie et demandez à l'utilisateur de la conserver. Elle devra être présentée au technicien du Service Après-Vente lors de la mise en service.

- Directive relative à la compatibilité électromagnétique (directive 89/336/CEE du Conseil de la Communauté Européenne)
- Directive relative à la basse tension (directive 73/23/CEE du Conseil de la Communauté Européenne)
- Directive relative au rendement des chaudières (directive 92/42/CEE du Conseil de la Communauté Européenne)

## 2 Description de l'appareil

### 2.1 Plaque signalétique

La plaque signalétique certifie l'origine de fabrication et le pays pour lequel cet appareil est destiné.

Attention ! L'appareil ne doit être utilisé qu'avec les types de gaz indiqués sur la plaque signalétique.

Les indications concernant l'état de réglage mentionnées sur la plaque signalétique et sur ce document doivent être compatibles avec les conditions d'alimentation locales.

### 2.2 Identification CE

L'identification CE indique que les appareils décrits dans ce manuel sont conformes aux directives suivantes :

- Directive relative aux appareils à gaz (directive 90/396/CEE du Conseil de la Communauté Européenne)



## 2.3 Schéma fonctionnel

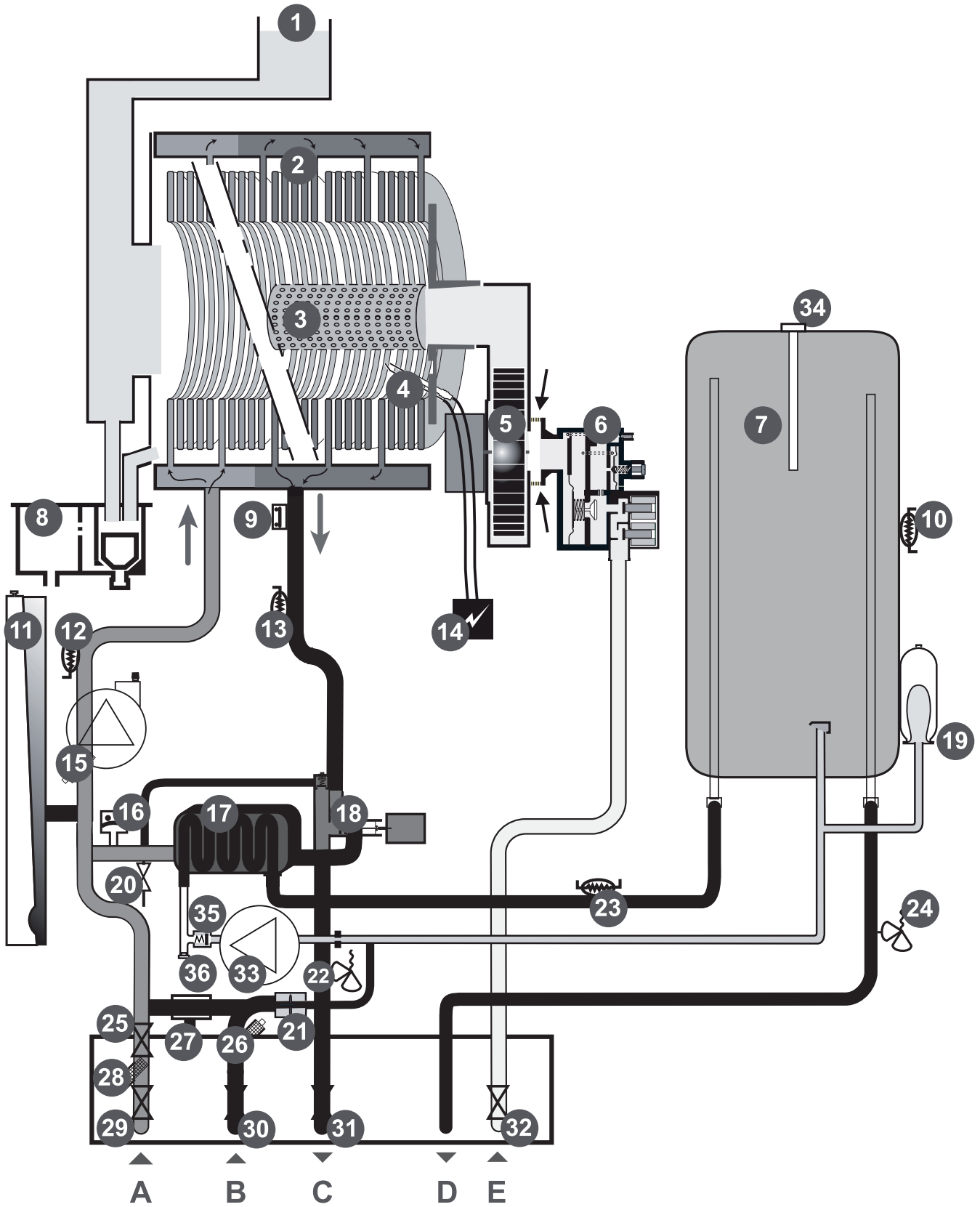

## Légende

1	Évacuation des gaz brûlés	21	Détecteur de débit
2	Échangeur chauffage	22	Soupape de sécurité chauffage
3	Brûleur	23	Capteur de température sanitaire
4	Électrode d'allumage et de contrôle de flamme	24	Soupape de sécurité sanitaire
5	Ventilateur	25	Robinet d'arrêt chauffage
6	Mécanisme gaz	26	Filtre sur arrivée eau froide
7	Ballon d'accumulation	27	Groupe de remplissage
8	Récupérateur de condensats	28	Filtre sur circuit chauffage
9	Sécurité de surchauffe	29	Robinet d'arrêt chauffage
10	Capteur de température du ballon	30	Robinet d'arrêt eau froide sanitaire
11	Vase d'expansion chauffage	31	Robinet d'arrêt chauffage
12	Capteur de température retour chauffage	32	Robinet d'arrêt gaz
13	Capteur de température départ chauffage	33	Circulateur sanitaire
14	Allumeur électronique	34	Anode de protection du ballon
15	Circulateur chauffage	35	Clapet anti-retour
16	Capteur de pression d'eau de chauffage	36	Piquage (raccord bouchon) pour la boucle de recirculation
17	Échangeur sanitaire	A	Retour chauffage
18	Vanne 3 voies	B	Arrivée eau froide
19	Vase d'expansion sanitaire	C	Départ chauffage
20	Robinet de vidange	D	Départ eau chaude
		E	Arrivée gaz

## 3 Choix de l'emplacement

- Assurez-vous que le mur sur lequel est monté l'appareil est suffisamment solide pour supporter le poids de l'appareil à installer.
- Assurez-vous que l'espace disponible est suffisant pour la mise en place des tuyauteries eau et gaz ainsi que pour un circuit d'évacuation vers les égouts.
- N'installez pas l'appareil au-dessus d'un autre appareil qui pourrait l'endommager (par exemple, au-dessus d'une cuisinière susceptible de dégager de la vapeur et des graisses) ou dans une pièce fortement chargée en poussière ou dont l'atmosphère est corrosive.
- Pour permettre un entretien périodique, conservez une distance minimale de chaque côté de l'appareil (voir chapitre «Fixation au mur»).
- L'appareil doit être installé dans une pièce protégée du gel. Prenez les précautions qui s'imposent.





## 4 Consignes de sécurité et prescriptions

### 4.1 Consignes de sécurité

Toutes interventions à l'intérieur de l'appareil doivent être réalisées par un professionnel qualifié ou le Service Après-Vente Saunier Duval.

Si la pression du gaz à l'entrée de l'appareil se situe en dehors de la plage mentionnée, l'appareil ne doit pas être mis en fonctionnement. Si la cause du problème ne peut être identifiée ou le problème résolu, avertissez la compagnie du gaz.

Attention ! En cas d'installation incorrecte, il y a risque de choc électrique et d'endommagement de l'appareil.

- Lors du montage des raccordements, positionnez correctement les joints d'étanchéité afin d'éviter toute fuite de gaz et d'eau.

### 4.2 Décrets, normes, directives

Lors de l'installation et de la mise en fonctionnement de l'appareil, les arrêtés, directives, règles techniques, normes et dispositions ci-dessous doivent être respectés dans leur version actuellement en vigueur :

Bâtiments d'habitation :

- Arrêté du 2 Août 1977 modifié, relatif aux règles techniques et de sécurité applicables aux installations de gaz combustibles et d'hydrocarbures liquéfiés situées à l'intérieur des bâtiments d'habitation et de leurs dépendances.
- DTU 61.1 (norme P 45-204) : Installations de gaz dans les locaux d'habitation.

- Norme NF C 15-100 relative à l'installation des appareils raccordés au réseau électrique.
- Norme NF C 73-600 relative à l'obligation de raccordement des appareils électriques à une prise de terre.
- Règlement Sanitaire Départemental. Etablissements recevant du public (ERP) : par «établissements recevant du public», l'article R 123-2 du Code de la construction et de l'habitation désigne les «bâtiments, locaux et enceintes dans lesquels des personnes sont admises soit librement, soit moyennant une rétribution ou une participation quelconque, ou dans lesquels sont tenues des réunions ouvertes à tout venant ou sur invitation, payantes ou non». Les textes réglementaires applicables à ces établissements sont :
  - d'une part, les articles R 123-1 à R 123-55 du Code de la construction et de l'habitation (ancien décret du 31 octobre 1973);
  - d'autre part, le règlement de sécurité contre les risques d'incendie et de panique dans les établissements recevant du public qui peut être, selon la nature de l'activité de l'établissement, soit le règlement issu de l'arrêté du 23 mars 1965 modifié, soit celui approuvé par l'arrêté du 25 juin 1980 modifié.



## 5 Installation de l'appareil

Toutes les dimensions dans ce chapitre sont exprimées en mm.

### 5.1 Recommandations avant installation

#### 5.1.1 Conception du circuit sanitaire

Le circuit de distribution sera réalisé de manière à éviter au maximum les pertes de charge (limiter le nombre de coudes, utiliser des robinetteries à forte section de passage afin de permettre un débit suffisant).

La chaudière peut fonctionner avec une pression d'alimentation minimale mais avec un faible débit. Un meilleur confort d'utilisation sera obtenu à partir de 1 bar de pression d'alimentation.

#### 5.1.2 Conception du circuit chauffage

Les chaudières ISOMAX CONDENS peuvent être intégrées à tous les types d'installation : bi-tube, mono-tube série ou dérivé, plancher chauffant, etc...

Les surfaces de chauffe peuvent être constituées de radiateurs, de convecteurs, d'aérothermes ou de planchers chauffant.

Attention : Si les matériaux utilisés sont de nature différente, il peut se produire des phénomènes de corrosion. Dans ce cas, il est recommandé d'ajouter à l'eau du circuit chauffage un inhibiteur (dans les proportions indiquées par son fabricant) qui évitera la production de gaz et la formation d'oxydes.

Les sections des canalisations seront déterminées en utilisant la courbe débit/pression (voir chapitre «Réglage du débit du circuit chauffage»). Le réseau de distribution sera calculé selon le débit correspondant à la puissance réellement

nécessaire sans tenir compte de la puissance maximale que peut fournir la chaudière. Il est toutefois recommandé de prévoir un débit suffisant pour que l'écart de température entre départ et retour soit inférieur ou égal à 20°C. Le débit minimal est indiqué dans le chapitre «Données techniques» en fin de manuel.

Le tracé des tuyauteries sera conçu afin de prendre toutes les dispositions nécessaires pour éviter les poches d'air et faciliter le dégazage permanent de l'installation. Des purgeurs devront être prévus à chaque point haut des canalisations ainsi que sur tous les radiateurs.

Le volume d'eau total admissible pour le circuit de chauffage dépend, entre autres, de la charge statique à froid. Le vase d'expansion incorporé à la chaudière est livré réglé en usine (voir chapitre «Données techniques» en fin de manuel). Il est possible de modifier, à la mise en service, cette pression de gonflage en cas de charge statique plus élevée. Il est recommandé de prévoir un robinet de vidange au point le plus bas de l'installation.

Dans le cas d'utilisation de robinets thermostatiques, il est conseillé de ne pas en équiper la totalité des radiateurs en veillant à poser ces robinets dans les locaux à fort apport et jamais dans le local où est installé le thermostat d'ambiance.

- S'il s'agit d'une ancienne installation, il est indispensable de rincer le circuit radiateurs avant d'installer la nouvelle chaudière.
- Si la chaudière n'est pas mise en place immédiatement, protégez les différents raccords afin que plâtre et peinture ne puissent compromettre l'étanchéité du raccordement ultérieur.



## 5.2 Dimensions

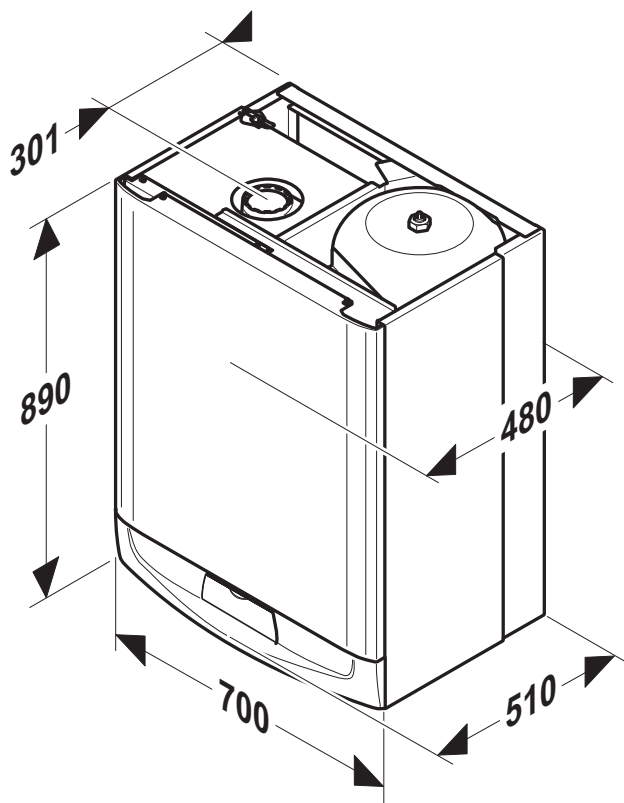

## 5.3 Liste du matériel livré

La chaudière est livrée en deux colis séparés :

- la chaudière, la sonde extérieure et le thermostat d'ambiance sans fil.
- la plaque de raccordement, la barrette de fixation, les flexibles d'évacuation soupapes et le gabarit de perçage.

Attention : pensez à retirer le thermostat d'ambiance placé dans une cale en polystyrène.

Le thermostat sans fil est livré avec :

- 1 socle pour fixation murale
- 3 piles alcalines de 1,5 V type LR6
- 1 trappe d'accès aux piles

Les différents colis de ventouse seront commandés en fonction de la configuration de l'installation.

## 5.4 Fixation au mur

- Assurez-vous que les matériaux utilisés pour la réalisation de l'installation sont compatibles avec ceux de l'appareil.
- Déterminez l'emplacement de montage. Reportez-vous au chapitre «Choix de l'emplacement».

La fixation de la barette devra être adaptée aux caractéristiques du mur porteur et devra tenir compte du poids de la chaudière en eau.

- Percez les trous des vis de fixation conformément au gabarit de perçage livré avec l'appareil.

Les caractéristiques mécaniques des chevilles devront correspondre, au minimum, aux valeurs indiquées sur le croquis ci-après.

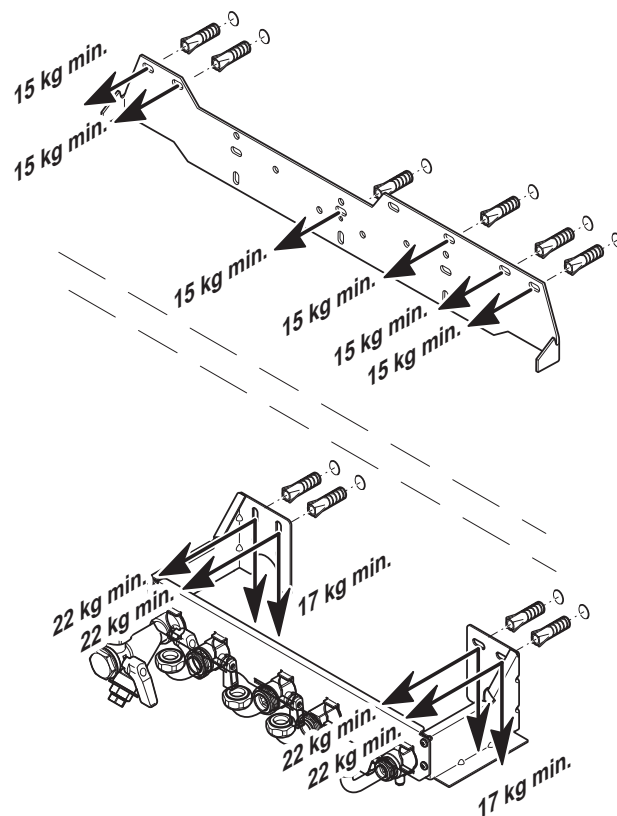

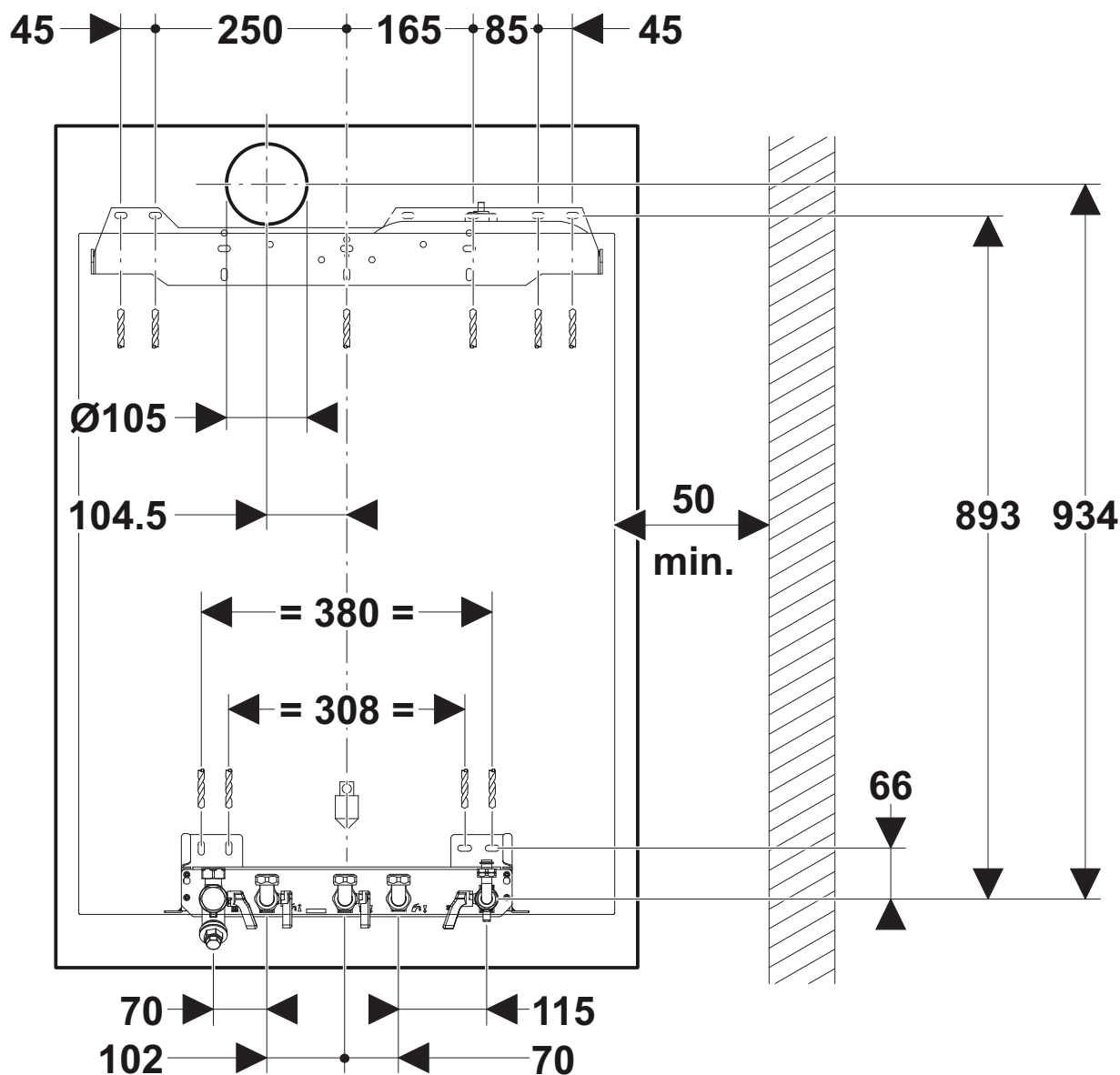

- Positionnez la chaudière au-dessus de la patte d'accrochage.
- Laissez descendre la chaudière et faites-la reposer sur la plaque de raccordement.
- Mettez en place les joints sur les différents raccords.
- Vissez les raccords entre la chaudière et la plaque de raccordement.
- N'oubliez pas d'emboîter la rallonge bleue sur le robinet de remplissage d'eau.

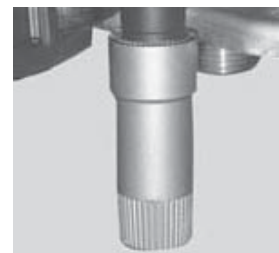

## 5.5 Raccordement gaz et eau

- Avant d'effectuer toute opération, procédez à un nettoyage soigné des canalisations à l'aide d'un produit approprié afin d'éliminer les impuretés telles que limailles, soudures, huiles et graisses diverses pouvant être présentes. Ces corps étrangers seraient susceptibles d'être entraînés dans la chaudière, ce qui en perturberait le fonctionnement.
- N'utilisez pas de produit solvant à cause du risque d'endommagement du circuit.

La plaque de raccordement permet de réaliser l'installation et d'effectuer les essais d'étanchéité sans que la chaudière soit en place.

- Ne brasez pas les tubulures montées en place : cette opération risque d'endommager les joints et l'étanchéité des robinets.

Le flexible (7) permet de faire les tests d'étanchéité sur les circuits sanitaire et chauffage.

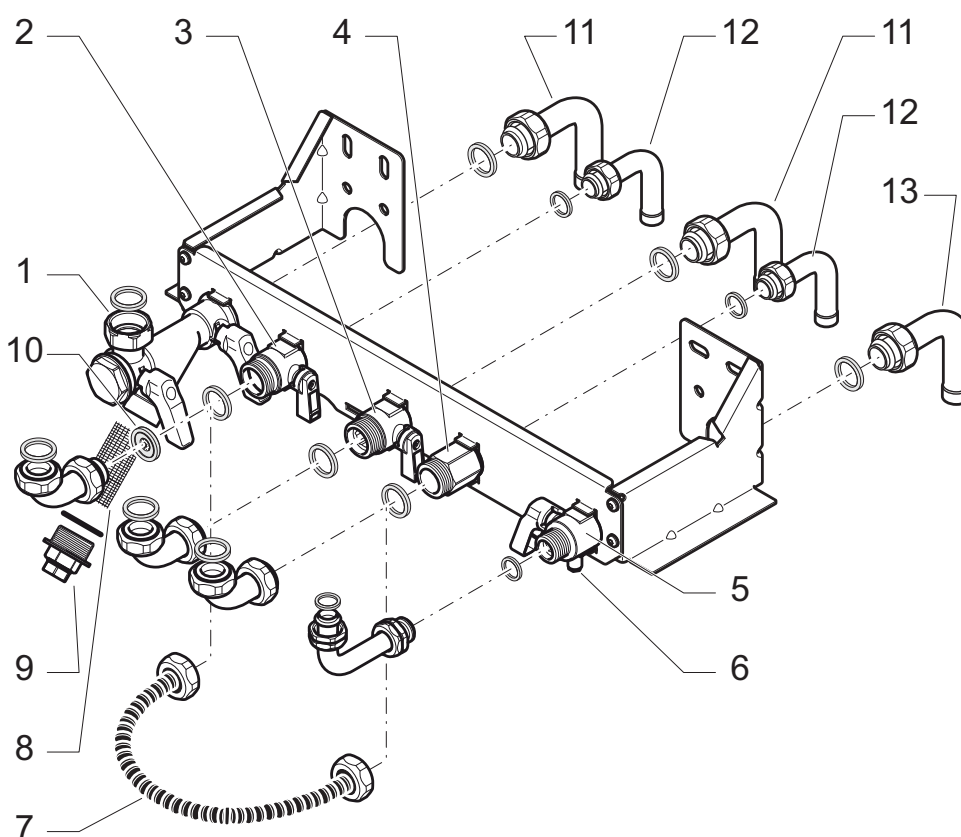

### Légende

- |    |                                         |    |                                                                                                      |
|----|-----------------------------------------|----|------------------------------------------------------------------------------------------------------|
| 1  | Retour chauffage avec robinets d'arrêt  | 11 | Tubulures chauffage : écrou 20 x 27 (3/4" gaz) avec douille coudée à souder pour tube cuivre 16 x 18 |
| 2  | Arrivée eau froide avec robinet d'arrêt | 12 | Tubulures sanitaire : écrou 15 x 21 (1/2" gaz) avec douille coudée à souder pour tube cuivre 14 x 16 |
| 3  | Départ chauffage avec robinet d'arrêt   | 13 | Tubulure gaz : écrou 20 x 27 (3/4" gaz) avec douille coudée à souder pour tube cuivre 14 x 16        |
| 4  | Départ eau chaude sanitaire             |    |                                                                                                      |
| 5  | Arrivée gaz avec robinet d'arrêt        |    |                                                                                                      |
| 6  | Prise de pression                       |    |                                                                                                      |
| 7  | Flexible pour test d'étanchéité         |    |                                                                                                      |
| 8  | Filtre retour chauffage                 |    |                                                                                                      |
| 9  | Raccordement manomètre (non fourni)     |    |                                                                                                      |
| 10 | Limiteur de débit eau froide            |    |                                                                                                      |



Le raccord retour chauffage (1) comporte un filtre (8) accessible en dévissant l'écrou placé en extrémité. Cette opération doit être effectuée après la fermeture des robinets d'arrêt retour chauffage.

La pression d'épreuve peut être lue sur un manomètre (non fourni) vissé à la place du premier écrou du raccord retour chauffage (9).

- N'utilisez que les joints d'origine fournis avec l'appareil.
- Vérifiez qu'il n'y a pas de fuite. Réparez si nécessaire.
- Raccordez les soupapes de sécurité et le disconnecteur à un circuit d'évacuation vers les égouts en utilisant les flexibles fournis. Le dispositif d'évacuation doit permettre de voir l'écoulement de l'eau.

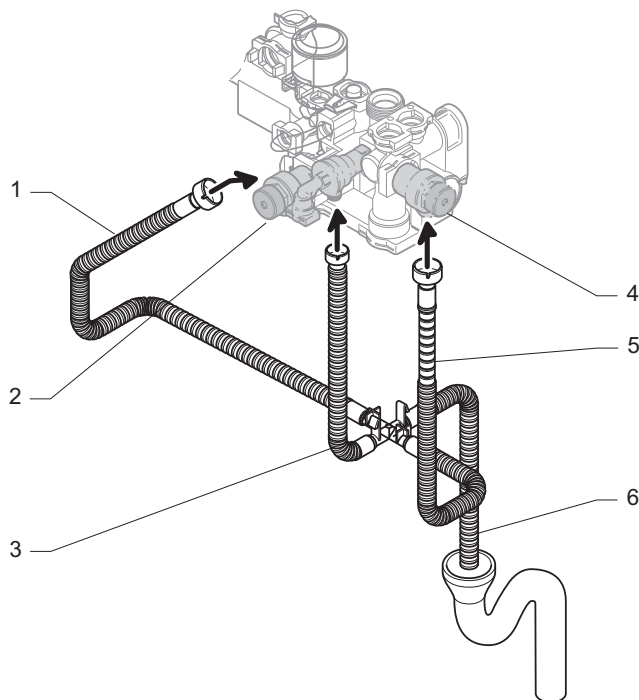

#### Légende

- 1 Evacuation soupape chauffage
- 2 Soupape sécurité chauffage
- 3 Evacuation disconnecteur
- 4 Soupape sécurité sanitaire
- 5 Evacuation soupape sanitaire
- 6 Evacuation vers les égouts (siphon non fourni)

## 5.6 Raccordement de la boîte à condensats

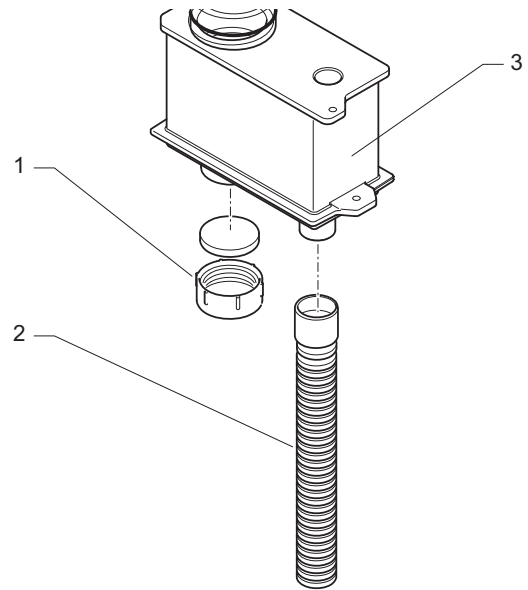

#### Légende

- 1 Bouchon d'accès pour nettoyage
- 2 Flexible d'évacuation des condensats
- 3 Boîte à condensats

- Raccordez le flexible à un circuit d'évacuation vers les égouts en respectant les recommandations suivantes :
- Utilisez le flexible d'évacuation (2) fourni.
- Ne formez pas de coude avec le flexible d'évacuation.
- Ne laissez pas le flexible d'évacuation immergé à l'intérieur du siphon.
- N'utilisez pas de tuyauterie en cuivre.



### Important :

Le flotteur du système de récupération des condensats assure également l'étanchéité sur les fumées : il n'est donc pas nécessaire d'ajouter de l'eau dans la boîte à condensats.

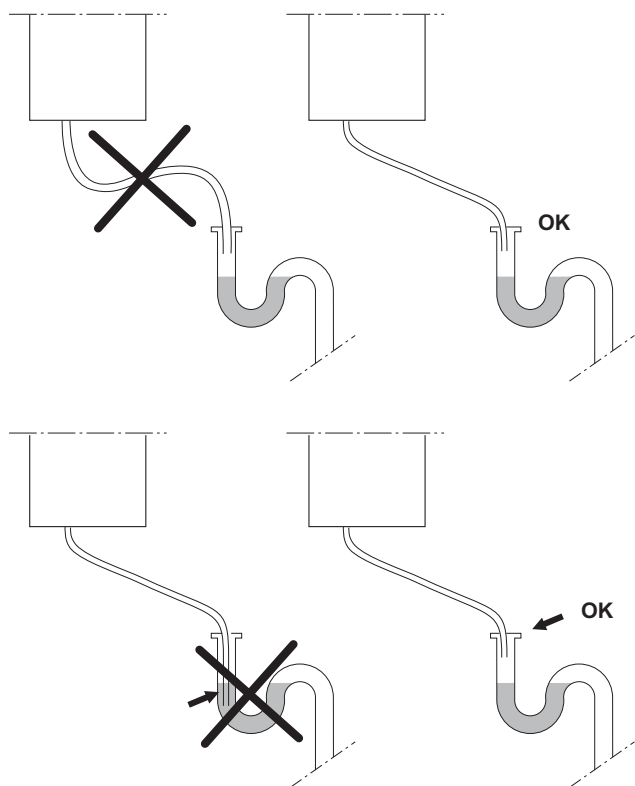

La ventouse horizontale Saunier Duval donne automatiquement un angle de 3° permettant le retour des condensats vers l'appareil.

La longueur maximale de la ventouse est définie en fonction de son type (par exemple C13).

- Quel que soit le type de ventouse sélectionné, respectez les distances minimales indiquées dans le tableau ci-après pour le positionnement des terminaux de ventouse.

## 5.7 Raccordement fumées

Différentes configurations de sortie ventouse sont réalisables.

- N'hésitez pas à consulter votre revendeur pour obtenir des informations supplémentaires sur les autres possibilités et les accessoires associés.

Attention ! Seuls les accessoires ventouse adaptés à la gamme ISOMAX CONDENS doivent être utilisés.

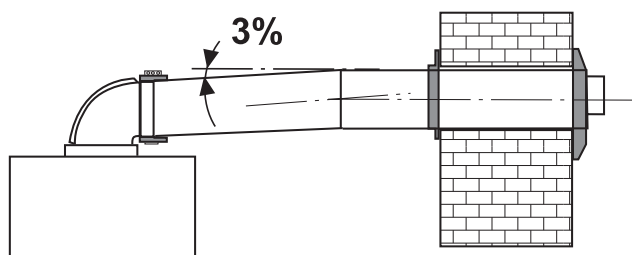

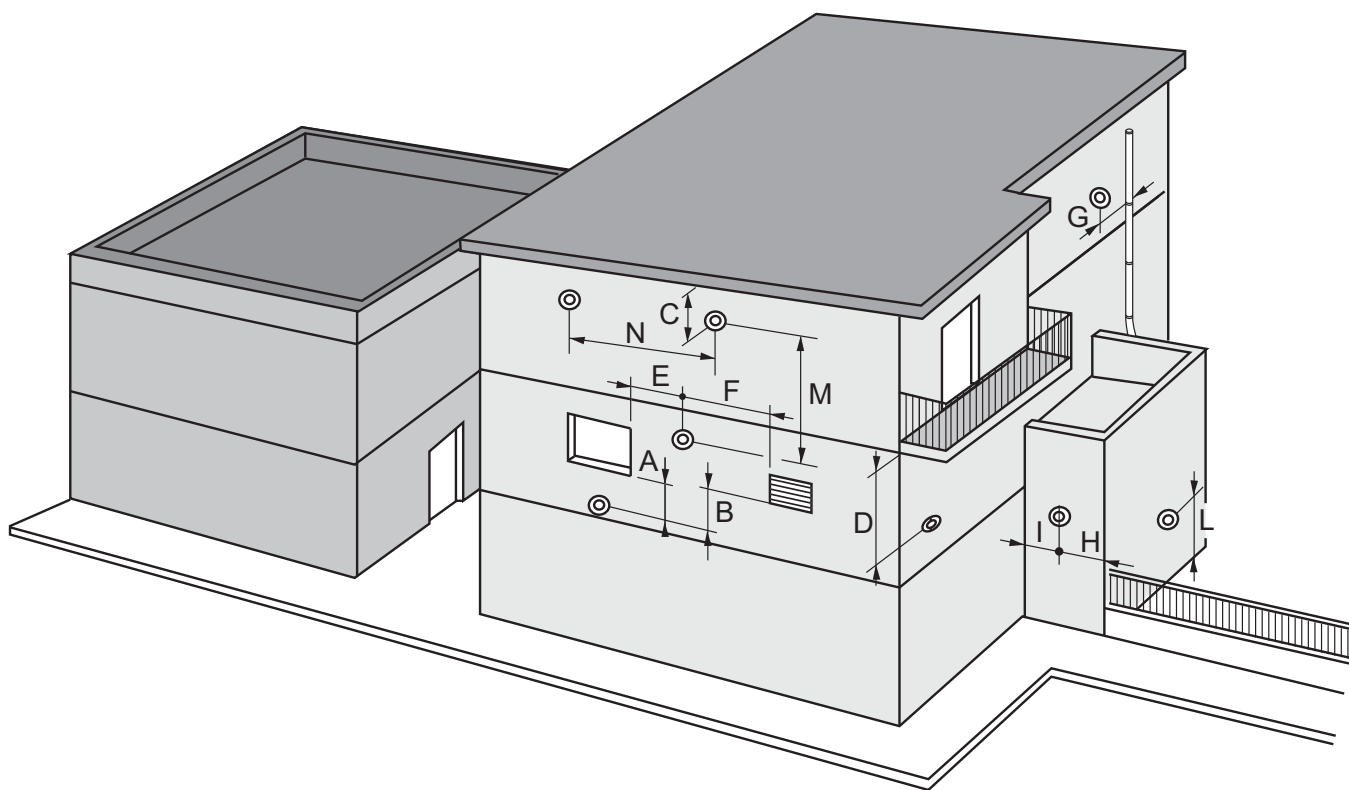

Repère	Positionnement des terminaux de ventouse	mm
A	Sous une fenêtre	600
B	Sous une bouche d'aération	600
C	Sous une gouttière	300
D	Sous un balcon	300
E	D'une fenêtre adjacente	400
F	D'une bouche d'aération adjacente	600
G	De tubes d'évacuation verticaux ou horizontaux	600
H	D'un angle de l'édifice	300
I	D'une rentrée de l'édifice	1000
L	Du sol ou d'un autre étage	1800
M	Entre 2 terminaux verticaux	1500
N	Entre 2 terminaux horizontaux	600

- Expliquez ces exigences à l'utilisateur de l'appareil.



### 5.7.1 Système ventouse horizontale Ø 60/100 mm ou Ø 80/125 mm (installation de type C13)

Ø 60/100 mm

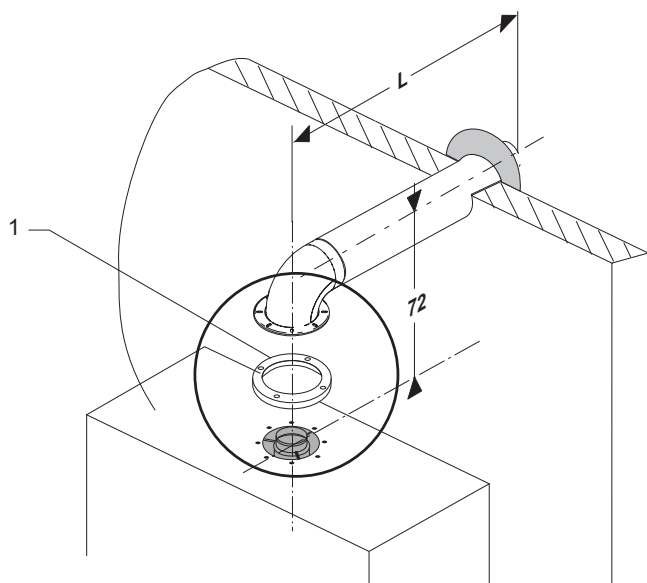

Ø 80/125 mm

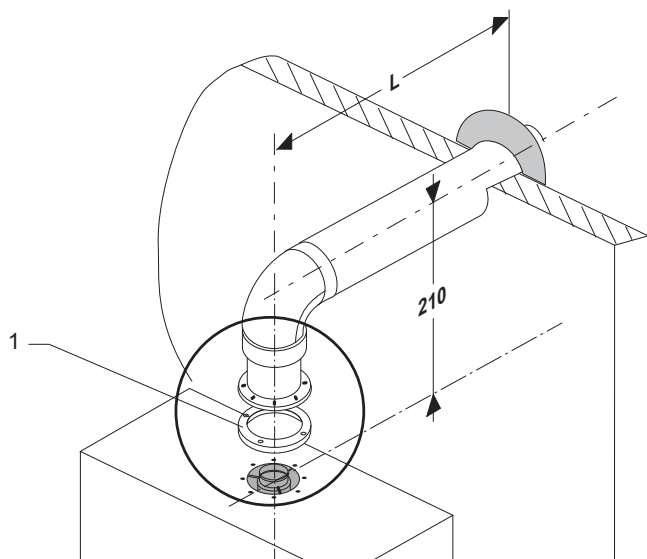

**Légende**  
1 Joint

Perte de charge maximale : 150 Pa

Cette valeur est atteinte avec la longueur de conduit maximale (L) + 1 coude à 90°.

Type	Longueur max.
Ø 60/100	5 m
Ø 80/125	11 m

Chaque fois qu'un coude 90° supplémentaire est nécessaire (ou 2 à 45°), la longueur (L) doit être réduite de 1 m.

### 5.7.2 Système ventouse verticale Ø 60/100 mm ou Ø 80/125 mm (installation de type C33)

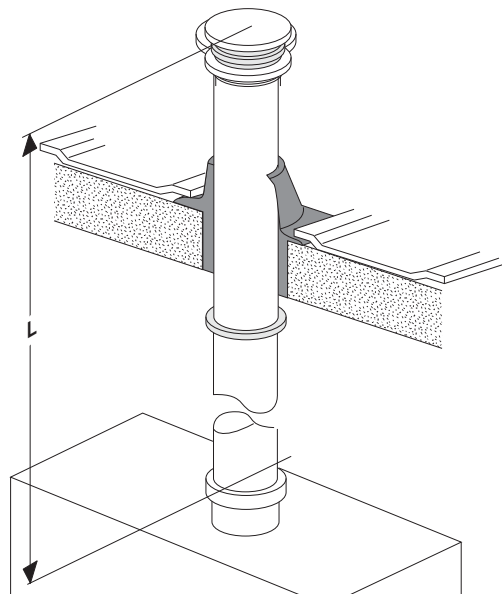

Perte de charge maximale : 150 Pa

Cette valeur est atteinte avec la longueur de conduit maximale (L) + 1 coude à 90°.

Type	Longueur max.
Ø 60/100	5,5 m
Ø 80/125	11,50 m

Chaque fois qu'un coude 90° supplémentaire est nécessaire (ou 2 à 45°), la longueur (L) doit être réduite de 1 m.

### 5.7.3 Système ventouse verticale Ø 60/100 mm (installation de type C43)

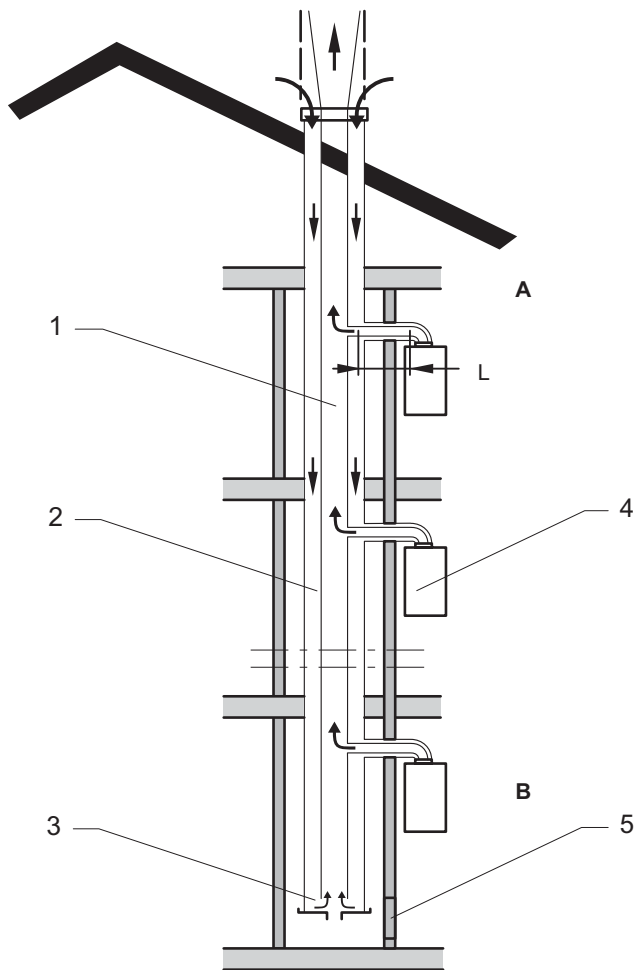

#### Légende

- 1 Conduit collecteur
- 2 Conduit d'amenée d'air
- 3 Dispositif d'équilibrage des pressions
- 4 Appareil de type étanche
- 5 Trappe de visite
- A Premier niveau
- B Dernier niveau
- L 10 m maximum

Perte de charge maximale : 150 Pa

Cette valeur est atteinte avec la longueur de conduit maximale (L) + 1 coude à 90°.

Chaque fois qu'un coude 90° supplémentaire est nécessaire (ou 2 à 45°), la longueur (L) doit être réduite de 1 m.

### 5.8 Raccordement électrique

**Danger !** En cas d'installation incorrecte, il y a risque de choc électrique et d'endommagement de l'appareil.

- Raccordez le câble d'alimentation de la chaudière au réseau 230 V monophasé + terre.
- Respectez le raccordement phase et neutre sur la chaudière.

Important : le raccordement électrique de l'appareil doit être effectué par un professionnel qualifié. Toutes interventions à l'intérieur de l'appareil doivent être réalisées par le Service Après-Vente ou un professionnel qualifié.

Selon les normes en vigueur, ce raccordement doit être réalisé par l'intermédiaire d'un interrupteur bipolaire avec une séparation d'au moins 3 mm entre chaque contact.

Le fusible de la carte électronique est placé sur le neutre.

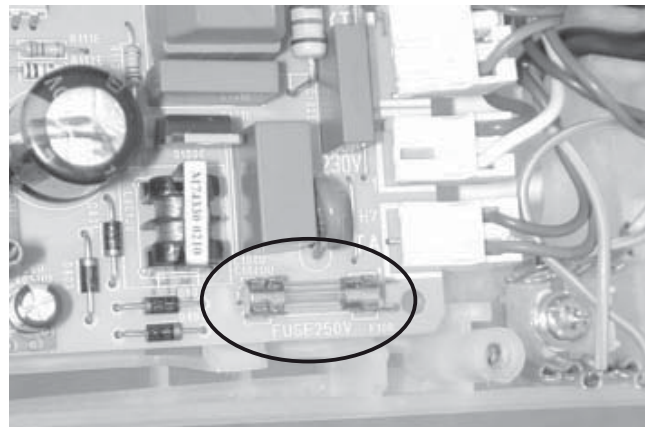

Le cordon d'alimentation intégré à la chaudière est spécifique : si vous souhaitez le remplacer, commandez-le uniquement auprès d'un Service Après-Vente agréé Saunier Duval.

## 5.9 Schéma électrique

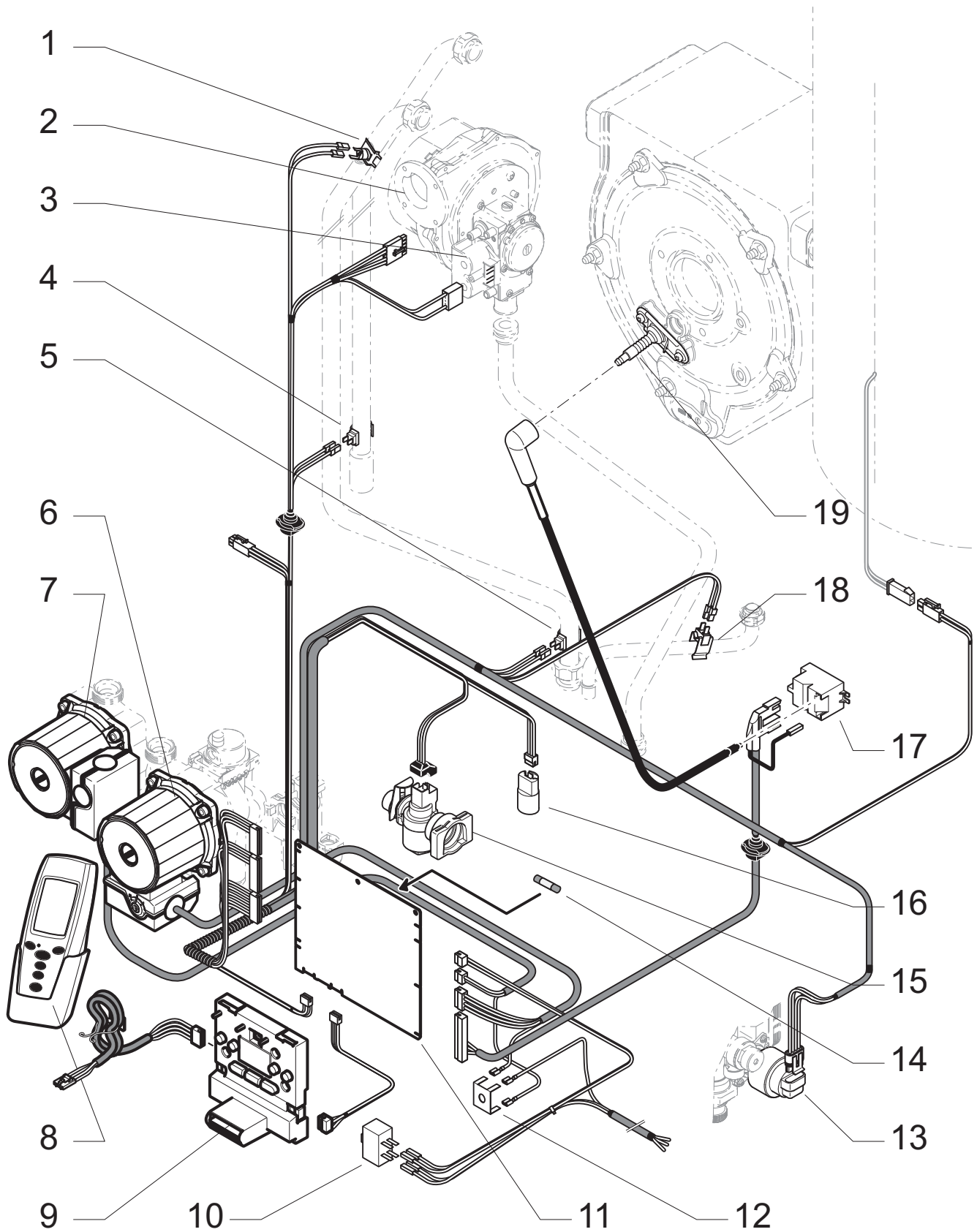

## Légende

- |    |                          |    |                                               |
|----|--------------------------|----|-----------------------------------------------|
| 1  | Thermostat de surchauffe | 11 | Carte principale                              |
| 2  | Ventilateur              | 12 | Prise de terre                                |
| 3  | Mécanisme gaz            | 13 | Vanne 3 voies                                 |
| 4  | Capteur retour chauffage | 14 | Fusible                                       |
| 5  | Capteur débit chauffage  | 15 | Capteur débit d'eau                           |
| 6  | Pompe sanitaire          | 16 | Capteur pression d'eau                        |
| 7  | Pompe chauffage          | 17 | Allumeur                                      |
| 8  | Thermostat d'ambiance    | 18 | Capteur température sanitaire                 |
| 9  | Interface utilisateur    | 19 | Electrode d'allumage et de contrôle de flamme |
| 10 | Interrupteur principal   |    |                                               |



## 6 Mise en service

- Poussez l'interrupteur marche/arrêt en face du symbole «I». L'indicateur de fonctionnement sur le tableau de bord s'allume : la chaudière est prête à fonctionner.
- Ouvrez les robinets d'arrêt situés sur la plaque de raccordement : ils doivent être positionnés dans le sens de l'écoulement.
- Ouvrez le bouchon du purgeur situé sur la pompe ainsi que les purgeurs automatiques de l'installation.
- Ouvrez le robinet bleu de remplissage d'eau situé sous la chaudière jusqu'à lire 2 bar sur l'indicateur de pression.
- Purgez chaque radiateur jusqu'à écoulement normal de l'eau puis refermez les purgeurs.
- Laissez le bouchon du purgeur de la pompe ouvert.
- Ouvrez les différents robinets d'eau chaude pour purger l'installation.
- Assurez-vous que l'indicateur de pression affiche une valeur entre 1 et 2 bar ; sinon, remplissez à nouveau la chaudière.

## 7 Réglages spécifiques

### 7.1 Réglage du débit du circuit chauffage

Il est nécessaire d'adapter ce débit en fonction du calcul de l'installation.

A la livraison, la vis (1) du by-pass intégré est ouverte d'un 1/2 tour.

- En fonction des besoins, effectuez la rotation de cette vis (par exemple, vissez pour fermer) pour adapter la hauteur manométrique disponible à la perte de charge de l'installation selon la courbe débit/pression ci-après.

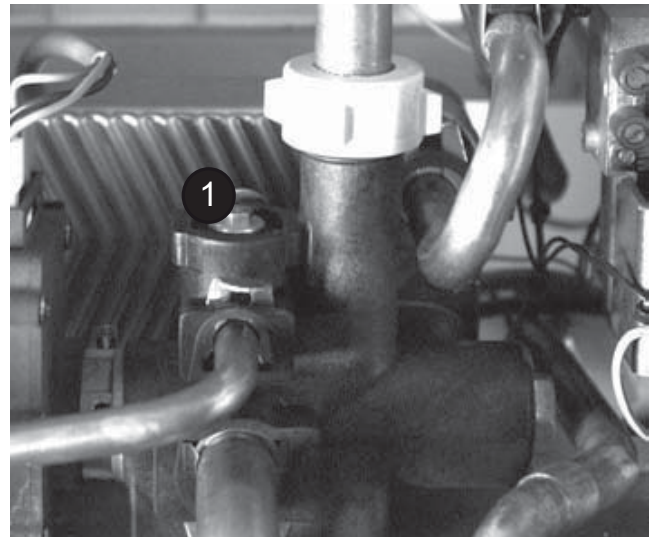

## Courbe débit/pression

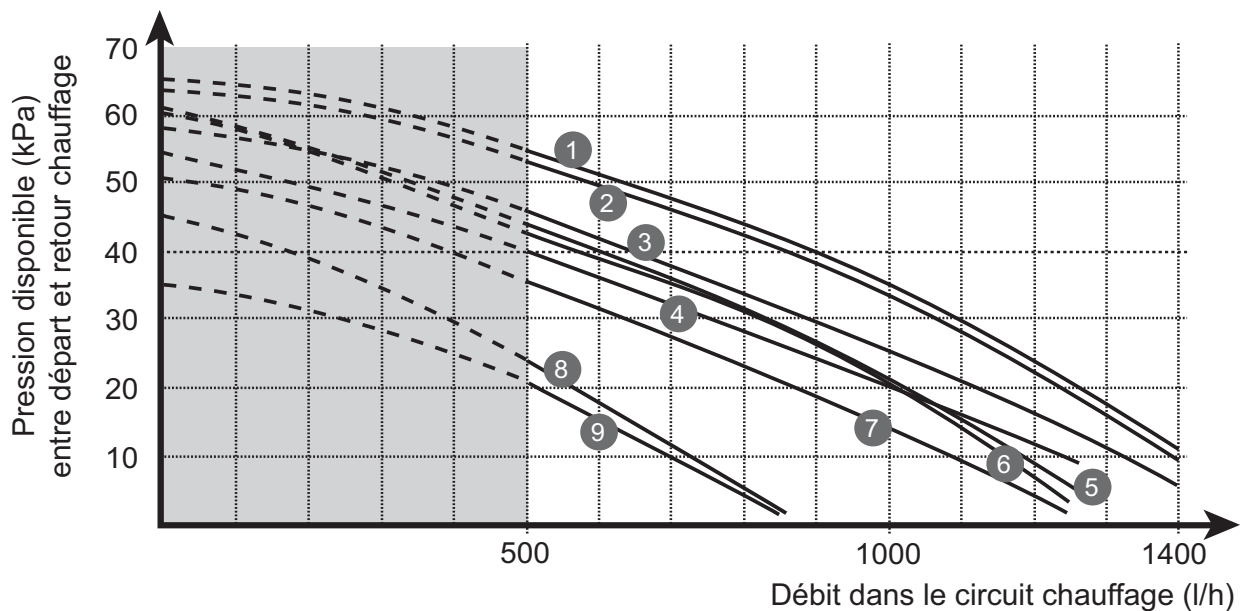

## Légende

### Vitesse III

- 1 By-pass fermé
- 2 Ouvert 1/4 tour
- 3 Ouvert 1/2 tour
- 4 Ouvert 2 tours

### Vitesse II

- 5 By-pass fermé
- 6 Ouvert 1/4 tour
- 7 Ouvert 1/2 tour

### Vitesse I

- 8 By-pass fermé
- 9 Ouvert 1/2 tour

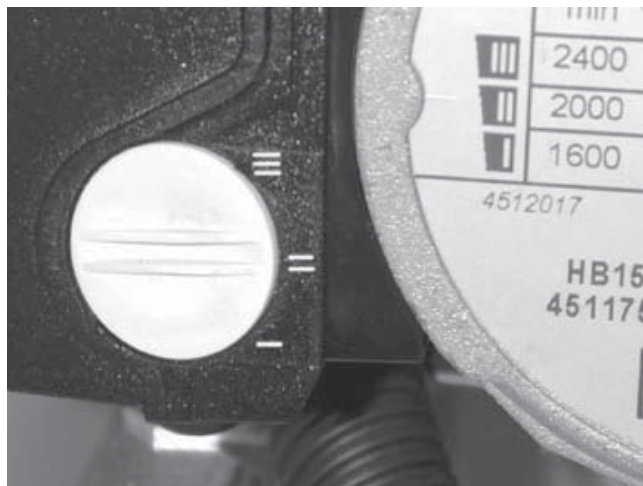



## 7.2 Mise en fonctionnement du thermostat d'ambiance

Le thermostat d'ambiance (T.A.) est alimenté par 3 piles alcalines LR 6 de 1,5 V. Saunier Duval propose également en accessoire un cordon qui permet d'alimenter le T.A. en 230 V. Dans ce cas, les piles doivent être enlevées.

Le paramétrage des différentes fonctions de la chaudière sont à réaliser à l'installation.

Pour la pose du socle du thermostat d'ambiance, procédez comme suit :

- Fixez le socle du thermostat à environ 1,50 m du sol, sur un mur intérieur, à l'abri du rayonnement solaire et de toute source perturbante telle que : téléviseur, lampe, courant d'air, etc...

Important : à la première mise en fonctionnement, la chaudière passe automatiquement en mode manuel (les touches du tableau bord sont allumées et la touche  clignote). Le thermostat d'ambiance sans fil n'est pas encore reconnu par la chaudière.

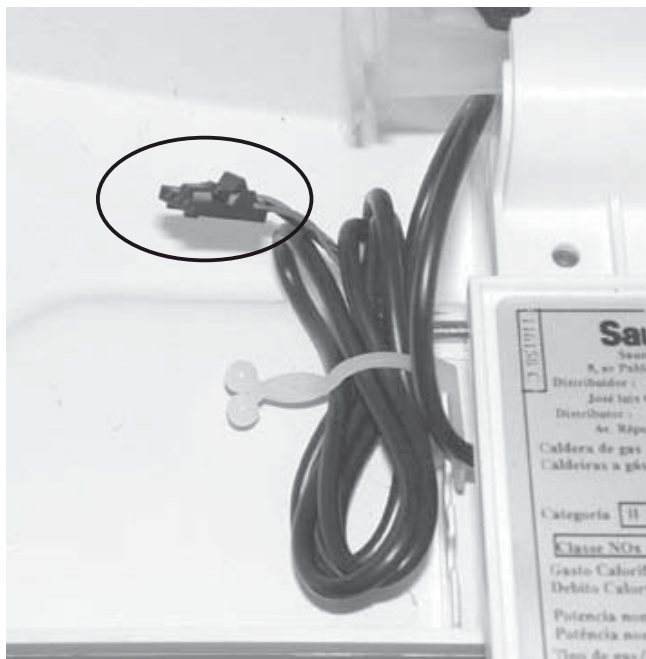

Pour faire reconnaître le thermostat d'ambiance par la chaudière, procédez comme suit :

- Ouvrez le tableau de bord.
- Repérez le connecteur en attente sur le côté gauche comme illustré précédemment.
- Insérez le connecteur quelques secondes dans la prise d'alimentation secteur (9) du T.A.

L'arrêt du cligotement rouge sur le T.A. signifie qu'il est reconnu par la chaudière.



### Légende

- 1 Afficheur
- 2 Retour menu précédent
- 3 Accès aux menus
- 4 Programme activé/désactivé
- 5 Socle mural
- 6 Indicateur d'anomalie
- 7 Validation
- 8 Défilement haut et bas
- 9 Prise d'alimentation secteur

### 7.3. Accès aux données techniques de la chaudière (réservé à l'usage des installateurs et du Service Après-Vente)

L'accès aux données techniques de la chaudière à l'aide du thermostat d'ambiance permet d'effectuer certains réglages et d'analyser d'éventuels dysfonctionnements.

Le descriptif ci-après précise les opérations à suivre pour effectuer les réglages sur une installation équipée de radiateurs ou pour un plancher direct.

Pour les autres types d'installation, par exemple avec plancher chauffant, suivre les indications portées dans les notices des accessoires correspondants.

**Votre installation comporte une seule zone radiateurs ou plancher direct**

**Déroulement des opérations :** Notez qu'à tout moment une impulsion sur la touche **C** fait revenir à l'étape précédente.

**1 - Accès au menu installateur**

- Raccorder le connecteur sur le thermostat d'ambiance comme indiqué page précédente.
- Appuyer 5 secondes sur **MENU** pour faire apparaître le menu suivant :
  - ▶ MENU INSTALLATEUR
  - ▶ MENU SAV
  - ▶ HISTORIQUE DEFAUTS
  - ▶ DONNEES CHAUDIERE
- Sélectionner le menu installateur :
  - ▶ MENU INSTALLATEUR → **OK** +  → CODE D'ACCES
  - ▶ 96 → **OK** → CHOISIR LA LANGUE
  - ▶ TYPE INSTALLATION
  - ▶ ACCESSOIRES RADIO
  - ▶ REGULATION CHAUFF.
  - ▶ CONFIG. CHAUDIERE

**2 - Choisir la langue**

▶ CHOISIR LA LANGUE → **OK** +  → **FRANÇAIS** → **OK**

**3 - Configuration de l'installation**

▶ TYPE INSTALLATION → **OK** +  → **1 ZONE RADIATEUR** → **OK**

**4 - Accessoires radio**

Attention : ce menu est à utiliser seulement en cas d'installation d'un ou plusieurs de ces accessoires > se reporter au chapitre "Activation des accessoires".

▶ ACCESSOIRES RADIO → **OK** →

▶ SONDE EXT.	OFF
▶ RELAIS RADIO	OFF
▶ TA ZONE 2	OFF
▶ MODEM	OFF

Manuel d'installation réservé à l'usage exclusif des professionnels qualifiés





## 5 - Régulation chauffage

► REGULATION CHAUF. → **OK** → ► CONSIGNE CHAUFF. → **OK** → **AUTOMATIQUE**  
**MANUELLE**

La consigne **AUTOMATIQUE** est recommandée pour bénéficier de la régulation automatique des températures des circuits.

Si toutefois vous souhaitez régler vous-même la température des radiateurs, sélectionner la consigne **MANUELLE**  
 Puis retourner dans le menu utilisateur pour régler la température des radiateurs :



a/ Appuyer 5 secondes sur **MENU**

b/  → ► REGLER T° RADIATEUR → **OK** +  → ► REGLER T° RADIATEUR  
**50°C**  
 VALIDER PAR OK

## 6 - Configuration de la chaudière

► CONFIG. CHAUDIERE → **OK** → ► PUISS. MAX CHAUF.  
 CONFIG. AERAUQUE  
 T° MAX RADIATEUR  
 T° MIN RADIATEUR  
 MODE POMPE

6.1 Limitation de la puissance maximale en chauffage

► PUISS. MAX CHAUF. → **OK** →  →  → **OK**

16kW  
 15kW  
 14kW

6.2 Adaptation à la longueur de ventouse

► CONFIG. AERAUQUE → Pas de réglage nécessaire pour ce type de chaudière. Les codes affichés sont sans effet sur le fonctionnement de la chaudière.

6.3 Sélection de la température maximale radiateur

► T° MAX RADIATEUR → **OK** →  →  → **OK**

MAX 73°C  
 MAX 65°C  
 MAX 50°C

Attention : pour un plancher direct, ne pas dépasser une T° de 50°C.

6.4 Sélection de la température minimale radiateur

► T° MIN RADIATEUR → **OK** →  →  → **OK**

MIN 50°C  
 MIN 38°C  
 MIN 28°C  
 MIN 22°C



### 6.5 Choix de fonctionnement de la pompe

► MODE POMPE → OK → AVEC BRULEUR  
AVEC THERMOSTAT  
PERMANENT →  → OK

Le fonctionnement **AVEC THERMOSTAT** est recommandé dans tous les cas sauf en plancher chauffant direct où l'on sélectionnera : **PERMANENT**

### 6.6 Choix sur le préchauffage

► PRECHAUFFAGE → OK → OFF  
AUTOMATIQUE  
DE 5H A 23 H

En mode DE 5H A 23H, la chaudière maintient l'échangeur en température entre 5 h et 23 h afin de garantir une réactivité optimale dans la fourniture de l'eau chaude sanitaire.

En mode AUTOMATIQUE, la chaudière mémorise les habitudes familiales et lance le préchauffage quelques minutes avant le premier puisage d'eau chaude sanitaire de la journée.

En mode OFF, la fonction est désactivée.

### 7 - Prise en compte de l'Isobox

- Si un ballon déporté Isobox a été installé, le faire reconnaître par la chaudière.

► MODULE ISOBOX → OK → NON →  → OUI → OK

EN FIN DE PARAMÉTRAGE, appuyer pendant environ 5 secondes sur **MENU** pour revenir à l'affichage initial.



# Activation des accessoires



Déroulement des opérations : Notez qu'à tout moment une impulsion sur la touche **C** fait revenir à l'étape précédente.

## 1 - Accès au menu "Accessoires radio"

• Raccorder le connecteur de la chaudière sur le thermostat d'ambiance.

• Appuyer 5 secondes sur **MENU** pour faire apparaître le menu suivant :  
▶ MENU INSTALLATEUR  
MENU SAV  
HISTORIQUE DEFAUTS  
DONNEES CHAUDIERE

• Sélectionner le menu installateur :

▶ MENU INSTALLATEUR → **OK** +  → ▶ CODE D'ACCES  
96 → **OK** +  → ▶ ACCESSOIRES RADIO  
REGULATION CHAUFFAGE  
CONFIG. CHAUDIERE

• Sélectionner le menu satellite radio :

▶ ACCESSOIRES RADIO → **OK** → ▶ SONDE EXT.            OFF  
RELAIS RADIO            OFF  
TA ZONE 2                OFF  
MODEM                    OFF

## 2 - Sonde extérieure

### 2.1 Reconnaissance de la sonde extérieure

▶ SONDE EXT.    OFF → **OK** → ▶ CONNECTER → **OK**

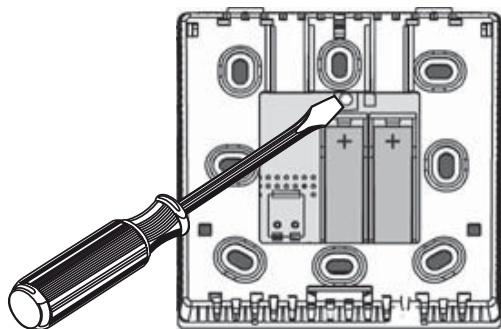

Appuyer 10 s sur le bouton satellite au dos du boîtier de sonde extérieure. Pour réaliser sa connexion, la sonde envoie des signaux - cela peut durer quelques minutes - jusqu'à être reconnue par le thermostat d'ambiance qui valide alors la connexion par l'affichage :

▶ SONDE EXT.            ON  
RELAIS RADIO            OFF  
TA ZONE 2                OFF  
MODEM                    OFF

La sonde extérieure est alors opérationnelle.

### 2.2 Choix de régulation

• Réaliser vos choix de régulation en accédant au menu régulation chauffage :

▶ SONDE EXT.    ON → **C** +  → ▶ REGULATION CHAUFF. → **OK** →  
CONFIG. CHAUDIERE  
CHOISIR LA LANGUE



### a/ Consigne chauffage

► CONSIGNE CHAUFF.  $\rightarrow$  OK  $\rightarrow$  AUTOMATIQUE  
 T<sub>i</sub> NON CHAUFFAGE MANUELLE

La consigne **AUTOMATIQUE** est recommandée pour bénéficier de la régulation automatique des températures des circuits. Dans ce cas, aucun réglage de pente n'est nécessaire. La chaudière sélectionne d'elle-même, au bout de quelques jours, la pente la plus adaptée à l'installation de chauffage.

### b/ Température de non chauffage

► T° NON CHAUFFAGE  $\rightarrow$  OK  $\rightarrow$  0°C... 16°C 17°C 18°C... 40°C  $\rightarrow$  OK  
 CONSIGNE CHAUFFAGE

NB : Nous conseillons de choisir 17°C ou 18°C

Vous pouvez conserver l'avantage de la sonde extérieure mais régler vous-même les pentes de la sonde. Pour cela, sélectionner la consigne **MANUELLE**. Puis réaliser les réglages suivants :

► N° DE PENTE ZONE 1  $\rightarrow$  OK  $\rightarrow$  0,2 ... 0,6 0,8 0,7 ... 4,0  $\rightarrow$  OK  
 N° DE PENTE ZONE 2  $\rightarrow$  OK  $\rightarrow$  0,2 ... 1,4 1,5 1,6 ... 4,0  $\rightarrow$  OK  
 CORRECT. T<sub>i</sub> ZONE 1  $\rightarrow$  OK  $\rightarrow$  -5°C... -1°C 0°C 1°C ... 5°C  $\rightarrow$  OK  
 CORRECT. T<sub>i</sub> ZONE 2  $\rightarrow$  OK  $\rightarrow$  -5°C... -1°C 0°C 1°C ... 5°C  $\rightarrow$  OK

Sélectionner le code en suivant les indications fournies sur l'abaque ci-contre.

NB : Les réglages sur la zone 2 n'apparaissent que dans les cas où deux zones de chauffage ont été sélectionnées dans le menu "config. installation".

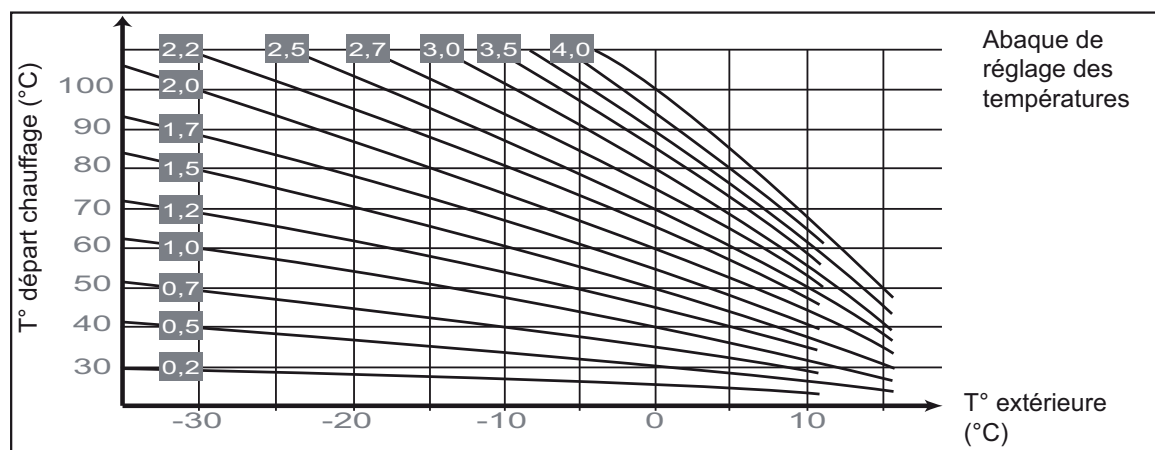

### 3 - Relais radio

► RELAIS RADIO OFF  $\rightarrow$  OK  $\rightarrow$  CONNECTER

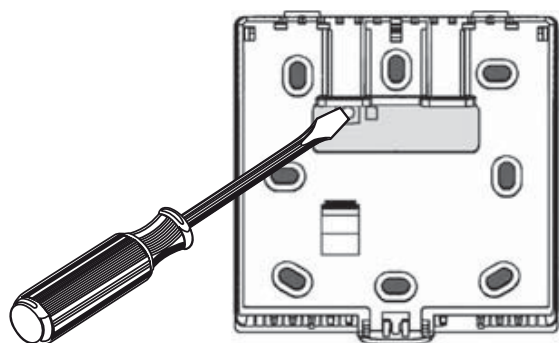

OK  $\rightarrow$  Appuyer 10 s sur le bouton satellite au dos du boîtier de relais radio.  
 Pour réaliser sa connexion, le relais radio envoie des signaux jusqu'à être reconnu par le TA qui valide alors la connexion par l'affichage :

► RELAIS RADIO ON  
 TA ZONE 2 OFF  
 MODEM OFF  
 SONDE EXT. OFF

Le relais radio est alors opérationnel.



#### 4 - Thermostat d'ambiance zone 2

▶ TA ZONE 2 OFF → **OK** → ▶ CONNECTER



↓  
**OK** →

Déconnecter le câble du thermostat d'ambiance zone 1 pour le connecter au thermostat d'ambiance zone 2. Cela suffit à le faire reconnaître par la chaudière. Reprendre le câble pour le reconnecter au thermostat d'ambiance zone 1 puis appuyer sur **C**, l'affichage suivant confirme la connexion :

▶ TA ZONE 2	ON
MODEM	OFF
SONDE EXT.	OFF
RELAIS RADIO	OFF

Le TA zone 2 est alors opérationnel.

EN FIN DE PARAMÉTRAGE, appuyer pendant 5 secondes sur **MENU** pour revenir à l'affichage initial.

Important : L'activation du thermostat d'ambiance zone 2 est possible uniquement avec une vanne 3 voies.

## 7.4 Glossaire du menu installateur

<b>Choisir la langue</b>	Sélection de la langue sur l'écran du thermostat.
<b>Configuration installation</b>	Sélection du type d'installation chauffage.
<b>Horloge zone 2</b>	La position Marche de ce menu attribue la fonction horloge du TA1 à la zone radiateurs. La température ambiante, au niveau du plancher est alors sélectionnée à partir du menu utilisateur du TA1.
<b>Accessoires radio</b>	Activation des différents accessoires radio prévus sur l'installation.
<b>Regulation chauffage</b>	Choix du mode de régulation automatique ou manuel. En mode automatique, la température des radiateurs s'adapte automatiquement, entre les valeurs T° max. radiateur et T° min. radiateur, aux besoins thermiques de la pièce dans laquelle se trouve le thermostat d'ambiance.
<b>Configuration chaudière</b>	Sélection des principaux paramètres de fonctionnement de la chaudière (puissance et températures du circuit chauffage, mode pompe et configuration aéraulique).

## 8 Vidange de l'appareil

### 8.1 Circuit chauffage

- Ouvrez le robinet de vidange prévu au point bas de l'installation.
- Faites une prise d'air en ouvrant, par exemple, un purgeur de l'installation.
- Pour vidanger uniquement l'eau du circuit chauffage présente dans la chaudière, fermez tout d'abord les robinets d'arrêt départ et retour chauffage.

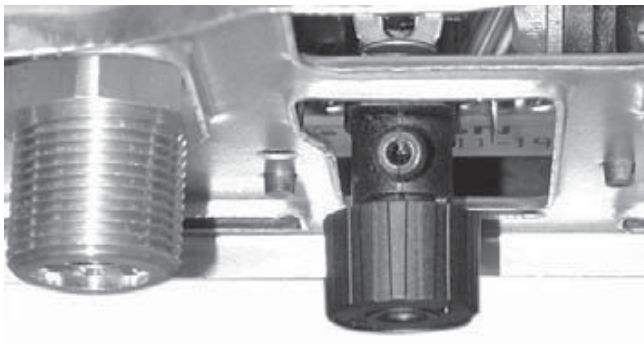

### 8.2 Circuit sanitaire

- Fermez le robinet d'eau de l'installation.
- Mettez en place un tuyau d'évacuation puis dévissez le robinet de purge situé sous le ballon.

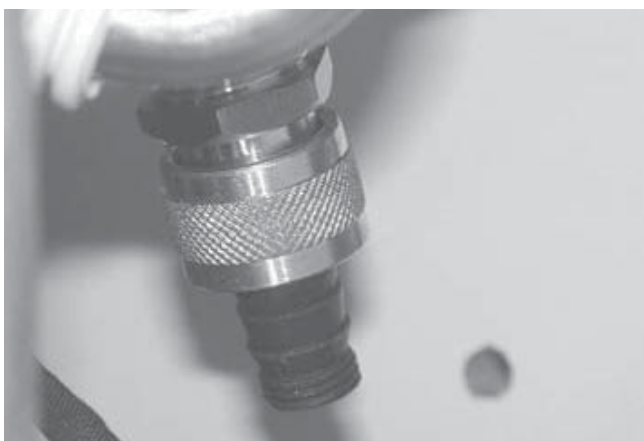

- Faites une prise d'air en ouvrant un robinet d'eau chaude.

## 9 Changement de gaz

Pour un fonctionnement avec un gaz autre que celui prévu en usine, il faut effectuer certains réglages au niveau de la vanne gaz.

- Enlevez tout d'abord la façade étanche.

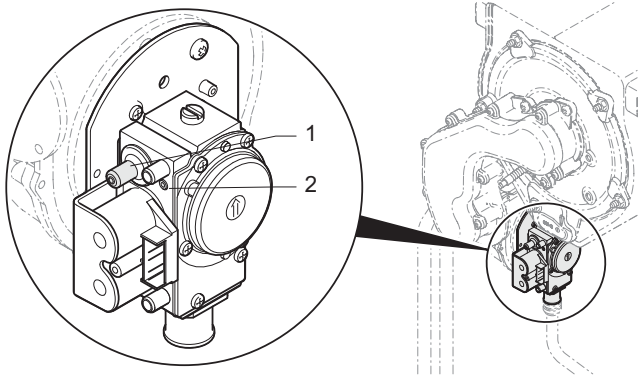

### Légende

- 1 Vis réglage puissance min. chauffage
- 2 Vis réglage puissance max. sanitaire

### 9.1 Réglage de la puissance maximale en sanitaire par le CO2

- Raccordez un analyseur CO2 sur le coude de ventouse.
- Ouvrez à fond un robinet de puisage sanitaire.
- Attendez environ 2 minutes pour lire une valeur de CO2 stabilisée.
- Agissez sur la vis (2) pour obtenir la valeur de CO2 en G20, G25 ou G31 indiquée dans le tableau ci-après en tenant compte du principe suivant :
  - pour augmenter le CO2, tournez la vis dans le sens inverse des aiguilles d'une montre.
  - pour diminuer le CO2, tournez la vis dans le sens des aiguilles d'une montre.

Nota : après remontage de la façade étanche, la valeur de CO2 change et doit correspondre à celle indiquée dans le tableau ci-après.

### 9.2 Réglage de la puissance minimale en chauffage par le CO2

- Raccordez un analyseur CO2 sur le coude de ventouse.
- Réglez la chaudière à sa puissance minimale chauffage en utilisant les menus du thermostat d'ambiance décrits ci-après.
- Faites une demande chauffage et effectuez la mesure en CO2 après stabilisation (environ 2 minutes).
- Agissez sur la vis (1) pour obtenir la valeur de CO2 en G20, G25 ou G31 indiquée dans le tableau ci-après en tenant compte du principe suivant :
  - pour augmenter le CO2, tournez la vis dans le sens des aiguilles d'une montre.
  - pour diminuer le CO2, tournez la vis dans le sens inverse des aiguilles d'une montre.

Nota : après remontage de la façade étanche, la valeur de CO2 change et doit correspondre à celle indiquée dans le tableau ci-après.

### 9.3 Remise en service

- Après réglage et remontage de la façade échanche, remettez la puissance maximale en chauffage à sa valeur initiale (réglage usine = 20 kW).
- Collez l'étiquette de données gaz à côté de la plaque signalétique.



Réglage changement de gaz	Unité	G20	G25	G31
Puissance maximale sanitaire	kW	33.2		
Puissance minimale chauffage	kW	7.6		
CO2 façade ouverte	%	9 +/- 0.2	8.9 +/- 0.2	10.1 +/- 0.2
CO2 façade fermée	%	9.2 +/- 0.3	9.1 +/- 0.3	10.3 +/- 0.3

### 1 - Accès au menu installateur

• Raccorder le connecteur de la chaudière sur le thermostat d'ambiance.

- Appuyer 5 secondes sur **MENU** pour faire apparaître le menu suivant :
  - ▶ MENU INSTALLATEUR
  - ▶ MENU SAV
  - ▶ HISTORIQUE DEFAUTS
  - ▶ DONNEES CHAUDIERE
- Sélectionner le menu installateur :

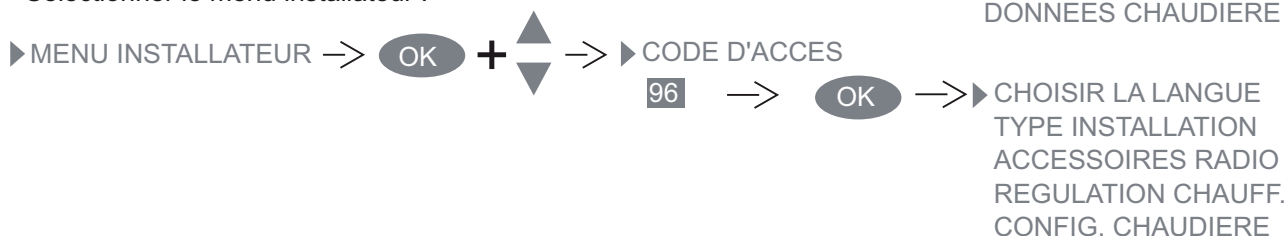

### 2 - Accès aux paramètres de fonctionnement

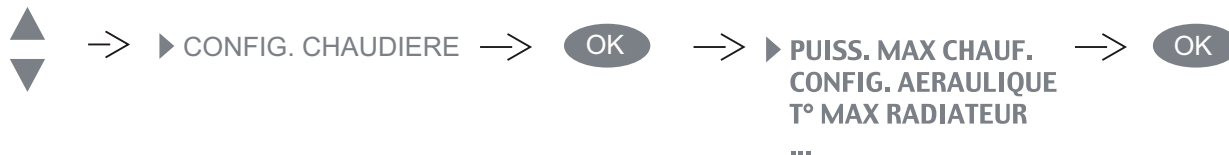

• Positionner la Puissance MAX à sa valeur minimale :



EN FIN DE PARAMÉTRAGE, appuyer pendant environ 5 secondes sur **MENU** pour revenir à l'affichage initial.





## 10 Sécurités de fonctionnement

Vous trouverez la liste de certains codes défauts dans le mode d'emploi.

Les pannes décrites dans ce chapitre exigent l'intervention d'un professionnel qualifié et si nécessaire celle du Service Après-Vente Saunier Duval.

Important : en cas de présence d'air dans les canalisations, purgez l'air

contenu dans les radiateurs et réajustez la pression. Si les apports deviennent trop fréquents, avertissez le Service Après-Vente car il peut s'agir soit de fuites légères sur l'installation et dont il faudrait rechercher l'origine ou d'une corrosion du circuit de chauffage à laquelle il faudrait remédier par un traitement approprié de l'eau du circuit.

Défaut	Cause	Solution
code 7	Défaut connexion capteur de température	Appuyer sur  puis suivre les indications portées sur l'afficheur du thermostat d'ambiance.  Appelez le Service Après-Vente
code 11	Erreur communication cartes principale/interface	
code 12	Erreur communication cartes interface/principale	
code 13	Défaut carte principale	
code 14	Dépassement température	
code 15	Défaut moteur mécanisme gaz	
code 16	Défaut interne électronique	
code 17	Tension alimentation secteur < ou égale à 170 V	
code 18	Défaut interface utilisateur	
code 19	Défaut capteur température eau chaude	
code 20	Interface utilisateur incompatible avec carte principale	

## 11 Contrôle / Remise en fonctionnement

Après avoir installé l'appareil, vérifiez son bon fonctionnement :

- Mettez l'appareil en marche selon les indications du mode d'emploi et contrôlez qu'il fonctionne correctement.
- Vérifiez l'étanchéité de l'appareil (gaz et eau) et éliminez les fuites éventuelles.
- Vérifiez que les fumées sont évacuées correctement.
- Contrôlez l'ensemble des dispositifs de commande et de sécurité, leur réglage et leur état de fonctionnement.

## 12 Information de l'utilisateur

L'utilisateur de l'appareil doit être informé du maniement et du fonctionnement de son appareil.

- Expliquez-lui le fonctionnement de l'appareil de telle façon qu'il soit familiarisé avec son utilisation.
- Examinez le mode d'emploi ensemble et répondez le cas échéant à ses questions.
- Donnez tous les manuels et documents concernant l'appareil à l'utilisateur et demandez-lui de les conserver à proximité de l'appareil.



- Expliquez-lui comment vidanger l'appareil et montrez-lui les éléments à manipuler.
- Présentez à l'utilisateur tout particulièrement les consignes de sécurité qu'il doit respecter.
- Rappelez à l'utilisateur l'obligation d'un entretien régulier de l'installation.
- Recommandez-lui de passer un contrat d'entretien avec un professionnel qualifié.

### 13 Pièces de rechange

Pour garantir un fonctionnement durable de tous les organes de l'appareil et conserver l'appareil en bon état, seules des pièces de rechange d'origine Saunier Duval doivent être utilisées lors de travaux de réparation et d'entretien.

- N'utilisez que les pièces de rechange d'origine.
- Assurez-vous du montage correct de ces pièces en respectant leur position et leur sens initiaux.



# 14 Service Après-Vente

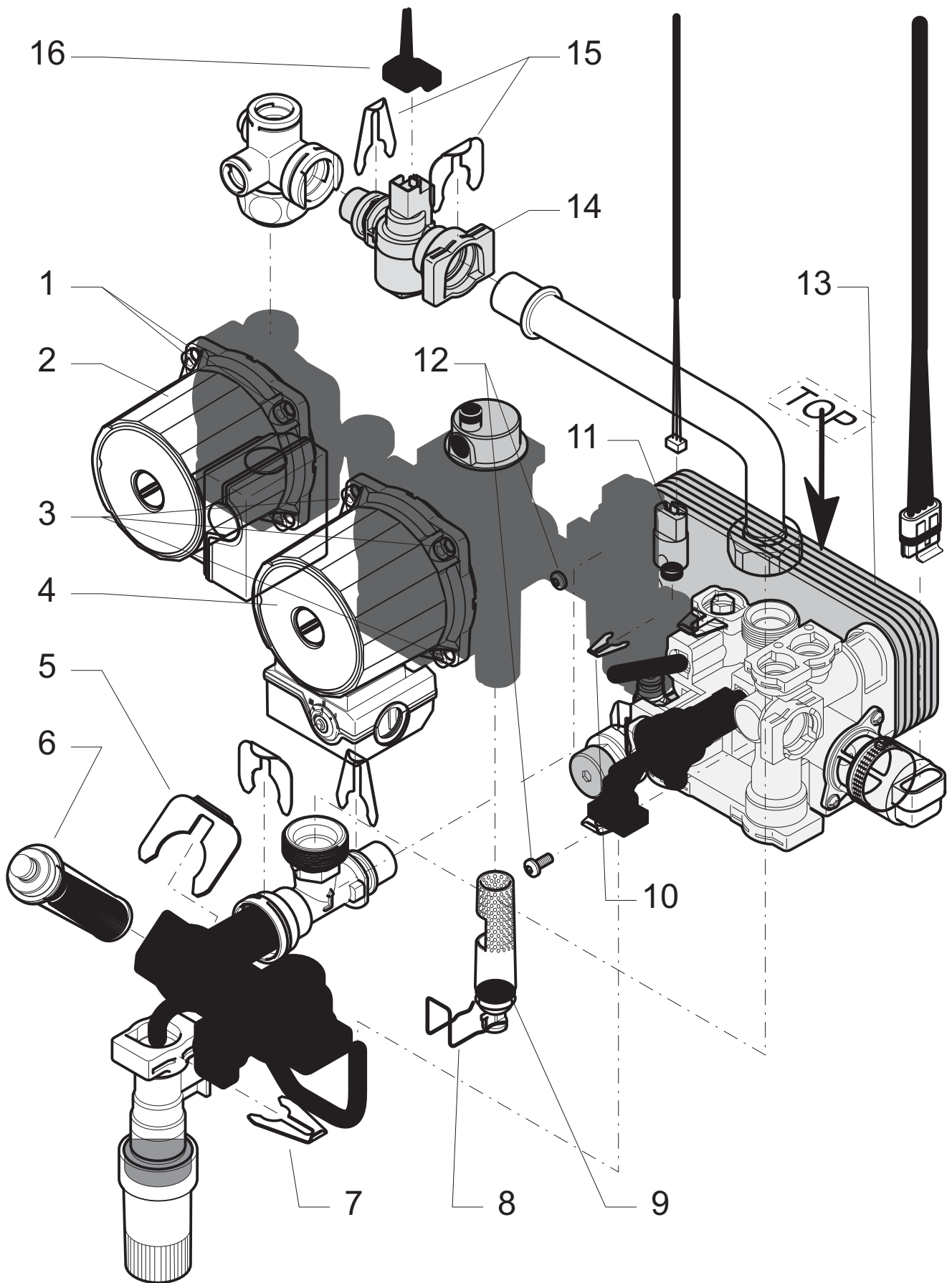

## Légende

- |   |                                         |    |                                                             |
|---|-----------------------------------------|----|-------------------------------------------------------------|
| 1 | Vis de maintien de la pompe sanitaire   | 10 | Clip de maintien du détecteur de pression circuit chauffage |
| 2 | Pompe sanitaire                         | 11 | Détecteur de pression circuit chauffage                     |
| 3 | Vis de maintien de la pompe chauffage   | 12 | Vis de maintien de l'échangeur sanitaire                    |
| 4 | Pompe chauffage                         | 13 | Echangeur sanitaire                                         |
| 5 | Clip de maintien du filtre eau froide   | 14 | Détecteur de débit                                          |
| 6 | Filtre eau froide                       | 15 | Clips de maintien du détecteur de débit                     |
| 7 | Clip de maintien du tube de remplissage | 16 | Connecteur                                                  |
| 8 | Clip de maintien du filtre «mousseur»   |    |                                                             |
| 9 | Filtre «mousseur»                       |    |                                                             |

### 14.1 Pompe sanitaire ou chauffage

- Dévissez les 4 vis de maintien de la pompe (1)/(3).
- Enlevez le moteur de pompe (2)/(4).

### 14.2 Echangeur sanitaire

- Retirez les deux vis de maintien (12) accessibles par l'avant de la chaudière.

Attention au sens de remontage : le terme «TOP», imprimé sur la tranche de l'échangeur (13), doit être dirigé vers le haut.

### 14.3 Détecteur de débit

- Fermez l'arrivée eau froide.
- Dégagez les clips (15).
- Débranchez le connecteur (16).
- Enlevez le détecteur de débit (14).

### 14.4 Filtre eau froide

- Fermez l'alimentation générale en eau froide.
- Dégagez le clip de maintien du filtre (5).
- Enlevez le filtre eau froide (6) et nettoyez-le.

### 14.5 Filtre "mousseur"

Le filtre «mousseur» améliore le dégazage du circuit chauffage.

- Fermez les robinets d'arrêt départ et retour chauffage, puis vidangez la chaudière.
- Dégagez le clip de maintien du filtre (8) placé sous la pompe.
- Enlevez le filtre «mousseur» (9).
- Nettoyez puis remettez-le en place en positionnant correctement l'ergot.

### 14.6 Détecteur de pression circuit chauffage

- Dégagez le clip de maintien (10) du détecteur de pression circuit chauffage.
- Débranchez le faisceau.
- Enlevez le détecteur de pression circuit chauffage (11).



## 14.7 Filtre retour chauffage

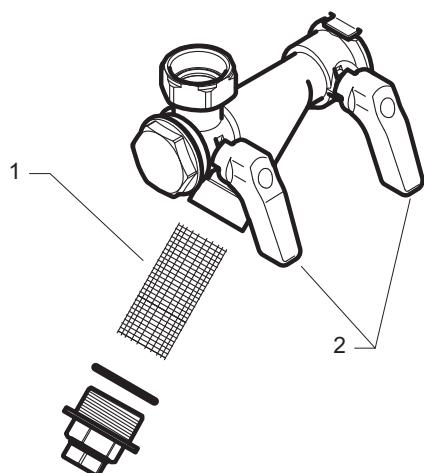

### Légende

- 1 Filtre retour chauffage
- 2 Robinets d'arrêts

- Fermez les 2 robinets d'arrêt (2) placés sur le retour chauffage.
- Dévissez l'extrémité du raccord puis dégagez le filtre retour chauffage (1) pour le nettoyer.

## 14.8 Récupérateur de condensats

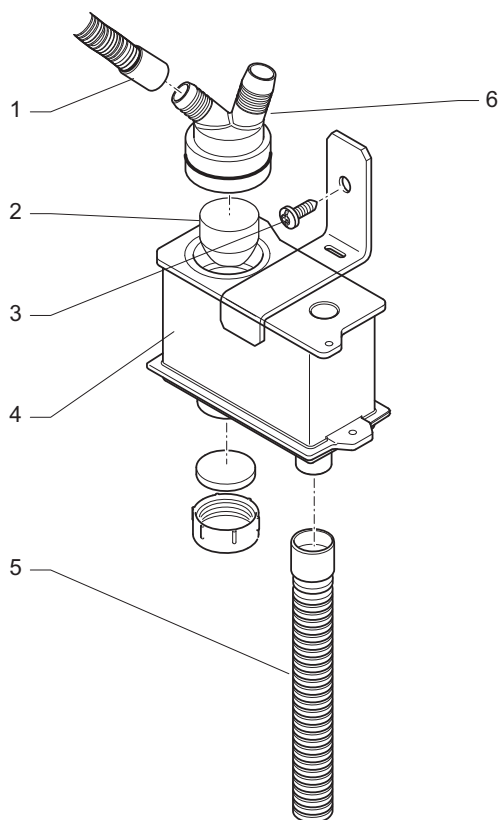

### Légende

- 1 Tuyaux flexibles
- 2 Flotteur
- 3 Récupérateur de condensats
- 4 Flexible d'évacuation
- 5 Collecteur

- Désolidarisez le flexible d'évacuation (4) placé sous le récupérateur de condensats.
- Déposez la façade de la chambre étanche.
- Dévissez les deux vis de fixation du récupérateur de condensats (3).
- Enlevez le récupérateur de condensats en désengageant les tuyaux flexibles (1) et en prenant soin de ne pas renverser de liquide.

Attention : les condensats sont très acides, utilisez des gants de protection.

- Nettoyez les flexibles et enlevez les débris éventuellement présents.
- Nettoyez le flotteur (2) placé à l'intérieur du récupérateur de condensats.
- Nettoyez le récupérateur de condensats en le passant sous l'eau.
- Remontez l'ensemble en prenant soin de bien positionner les joints d'étanchéité.

Attention : aucun raccordement ne doit être effectué sur des canalisations en cuivre.









## 14.9 Menus S.A.V. (L'utilisation des menus décrits ci-après est EXCLUSIVEMENT réservée à l'usage des S.A.V.)





Les menus S.A.V., accessibles à partir du thermostat d'ambiance, permettent d'analyser d'éventuels dysfonctionnements et de modifier certains réglages prévus en usine.

• Raccorder le connecteur de la chaudière sur le thermostat d'ambiance.

• Appuyer 5 secondes sur  pour faire apparaître le menu suivant :  MENU INSTALLATEUR  
MENU SAV  
HISTORIQUE DEFAUTS  
DONNEES CHAUDIERE



1 - Menu "Historiques de défauts"





• Utiliser les touches   pour sélectionner le menu "Historiques de défauts" :





 HISTORIQUE DEFAUTS  
DONNEES CHAUDIERE  
MENU INSTALLATEUR    HISTORIQUE DEFAUTS  
MAR 04/02/03 10  
--/--/--

L'afficheur présente le N° de défaut et sa date d'apparition

2 - Menu "Données chaudière"

• Utiliser les touches   pour sélectionner le menu "Données chaudière" :

 DONNEES CHAUDIERE  
MENU INSTALLATEUR  
MENU SAV  
HISTORIQUE DEFAUTS    **PRESSIION EAU**  
**CONSIGNE RADIAT.**  
**T° DEPART**  
**T° RETOUR**  
**T° EAU CHAUDE**  
**T° BALLON**  
**VITESSE EXTRACT.**  
**DEBIT ECS**  
**PHASE BRULEUR**  
**PUISSANCE**

   + 

Chaque validation par OK affiche la valeur correspondante pendant le fonctionnement de la chaudière.





## Accès au menu SAV

• Raccorder le connecteur de la chaudière sur le thermostat d'ambiance.

• Appuyer 5 secondes sur **MENU** pour faire apparaître le menu suivant :

► MENU INSTALLATEUR  
MENU SAV  
HISTORIQUE DEFAUTS  
DONNEES CHAUDIERE

• Sélectionner le menu S.A.V .



► CODE CHAUDIERE → **OK** +  → Attention : le code est préenregistré en usine.  
NB : le code correspondant à la chaudière est  
indiqué sur la plaque signalétique.

► VITESSE MIN. → **OK** +  → Cette valeur, pré réglée en usine, correspond à la  
la puissance minimale.

► VITESSE MAX. → **OK** +  → Cette valeur, pré réglée en usine, correspond à la  
la puissance maximale.

► VITESSE DEMARRAGE → **OK** +  → Choix de la vitesse de démarrage de l'extracteur.

► FORCER BRULEUR → **OK** +  → Permet d'analyser le fonctionnement de la  
chaudière à puissance mini ou maxi.

► EFFACER DEFAUTS → **OK** → Efface l'historique des défauts.

► N° TELEPHONE SAV → **OK** +  → Enregistrement du n° de téléphone du SAV.  
Ce numéro s'affichera sur l'écran du thermostat  
en cas de défaut nécessitant l'intervention d'un  
professionnel.

EN FIN DE PARAMÉTRAGE, appuyer pendant environ 5 secondes sur **MENU**  
pour revenir à l'affichage initial.

## Test communication

• NE PAS raccorder le connecteur de la chaudière sur le thermostat d'ambiance.

• Appuyer 5 secondes sur **MENU** pour faire apparaître le menu : ► SIGNAL RADIO

Le thermostat d'ambiance lance alors des signaux toutes les 10 secondes. L'affichage successif des numéros  
**1**, **2**, **3**, **4**... signifie que les signaux passent normalement.



## 15 Données techniques

Chaudière à condensation, type C13, C33, C43

Description	Unité	ISOMAX CONDENS F 30/35 E
Catégorie gaz		II <sub>2Er</sub> 3P
<b>Chauffage</b>		
Puissance utile à 80°C/60°C (P)	kW	7.6 - 28
Rendement sur P.C.I. à 80°C/60°C	%	95.8 - 97.8
Puissance utile à 50°C/30°C (P)	kW	8.6 - 30.6
Rendement sur P.C.I. à 50°C/30°C	%	107
Débit calorifique minimal (Q min)	kW	8
Débit calorifique maximal (Q max)	kW	28.6
Débit minimum de chauffage	l/h	300
Température départ chauffage maximale	C°	80
Température départ chauffage minimale	C°	22
Vase d'expansion, capacité utile	l	12
Pression de prégonflage du vase d'expansion	bar	0.75
Capacité maxi. de l'installation à 75°C	l	240
Soupape de sécurité, pression maxi. de service (PMS)	bar	3
<b>Sanitaire</b>		
Puissance utile (P)	kW	7.6 - 33.2
Débit calorifique minimal (Q min)	kW	8
Débit calorifique maximal (Q max)	kW	28.6
Température eau chaude maximale	°C	60
Débit spécifique (D) ( $\Delta T$ 30°C)	l/min	21
Ballon d'accumulation, capacité utile	l	42
Limiteur de débit eau froide	l/min	16
Soupape de sécurité, pression maxi de service	bar	10
Pression d'alimentation mini.	bar	0.7
Pression d'alimentation maxi.	bar	10



<b>Combustion</b>		
Débit d'air neuf (1013 mbar - 0°C)	m <sup>3</sup> /h	43
Débit d'évacuation des gaz brûlés	g/s	15.3
Température fumées à 80°C/60°C	°C	68
Température fumées à 50°C/30°C	°C	48
Valeurs des produits de la combustion (mesurée au débit thermique nominal et avec le gaz de référence G20) :		
CO	ppm	86
	mg/kWh	92
(G20) CO <sub>2</sub>	%	9.2
NOx pondéré	ppm	21.1
	mg/kWh	37.3
Dimensions :		
Hauteur	mm	890
Largeur	mm	700
Profondeur	mm	480
Poids net	kg	71
Tension d'alimentation	V/Hz	230/50
Puissance maximale absorbée	W	241
Intensité	A	1.05
Fusible	mA	630
Protection électrique		IPX4d
Classe électrique		1
Numéro CE		1312 BP 4108



Données techniques en fonction du type de gaz	Unité	ISOMAX CONDENS F 30/35 E
<b>Gaz naturel G 20 (1)</b>		
Débit gaz à puissance maximale sanitaire	m <sup>3</sup> /h	3.62
Débit gaz à puissance maximale chauffage	m <sup>3</sup> /h	3.02
Débit gaz à puissance minimale	m <sup>3</sup> /h	0.68
Pression d'alimentation en gaz	mbar	20
Diamètre injecteurs brûleur	mm	5.65
<b>Gaz naturel G 25</b>		
Débit gaz à puissance maximale sanitaire	m <sup>3</sup> /h	4.22
Débit gaz à puissance maximale chauffage	m <sup>3</sup> /h	3.52
Débit gaz à puissance minimale	m <sup>3</sup> /h	0.79
Pression d'alimentation en gaz	mbar	25
Diamètre injecteurs brûleur	mm	5.65
<b>Gaz liquide G 31 (Propane)</b>		
Débit gaz à puissance maximale sanitaire	kg/h	2.65
Débit gaz à puissance maximale chauffage	kg/h	2.22
Débit gaz à puissance minimale	kg/h	0.50
Pression d'alimentation en gaz	mbar	37
Diamètre injecteurs brûleur	mm	5.65

**(1) Réf. 15°C - 1013 mbar, gaz sec**

Important : les chaudières ISOMAX CONDENS F 30/35 E s'inscrivent dans la catégorie "chaudière à condensation" suivant le classement de la Réglementation Thermique.

Seules les performances publiées sur le site internet [www.rt2000-chauffage.org](http://www.rt2000-chauffage.org) correspondent à la dernière actualisation des valeurs officielles de performances dans le cadre de la RT 2000.

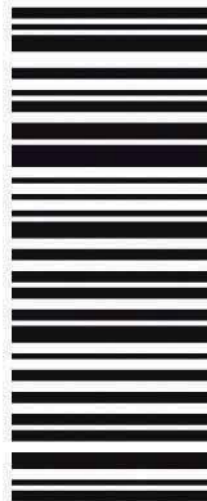

**Sainier Duval**

Sainier Duval Eau Chaude Chauffage France  
«Le Technipole»

8, avenue Pablo Picasso

94132 Fontenay-sous-Bois cedex – France

Téléphone: +33 1 49 74 11 11

Télécopie: +33 1 48 76 89 32

Site Internet : [www.sainierduval.fr](http://www.sainierduval.fr)