

4 - PRISE en MAIN



LE POSTE DE CONDUITE

1. Commande du limiteur / régulateur de vitesse.
2. Commandes d'éclairage, d'indicateurs de direction.
3. Airbag conducteur. Avertisseur sonore.
4. Combiné.
5. Commande sous-volant de l'autoradio.
6. Commandes d'essuie-vitre / lave-vitre.
7. Aérateurs centraux orientables de chauffage/ventilation.
8. Bouton du signal de détresse.
9. Écran multifonction ou montre.
10. Bouton de verrouillage centralisé.
11. Commandes :
 - Lève-vitres électriques.
 - Dégivrage des vitres des portes arrière.
 - Air conditionné.
12. Buses de dégivrage du pare-brise.
13. Haut-parleur (tweeter).
14. Buses de dégivrage de vitre de porte.
15. Aérateurs latéraux orientables de chauffage/ventilation.
16. Commande de neutralisation de l'airbag passager.
17. Boîte à gants supérieure ou airbag passager.
18. Boîte à gants inférieure.
19. Autoradio RD3.
20. Commandes de chauffage/air conditionné.
21. Rangement.
22. Cendrier amovible.
23. Levier de vitesses.
24. Allume-cigares.
25. Frein de stationnement.
26. Commande de sièges chauffants.
27. Antivol et contact.
28. Commande de réglage du volant.
29. Commande d'ouverture du capot.
30. Boîte à fusibles.
31. Réglage en hauteur des projecteurs.
32. Commande du rétroviseur électrique passager.

6 - PRISE en MAIN



LES CLÉS

Les clés permettent d'actionner indépendamment la serrure des portes, du bouchon de réservoir, de la commande de neutralisation de l'airbag passager et de mettre le contact.

Verrouillage centralisé

Les clés permettent à partir des portes avant le verrouillage et le déverrouillage de toutes les portes.

Si l'une des portes est ouverte, le verrouillage centralisé ne s'effectue pas.

La télécommande assure les mêmes fonctions à distance.

La télécommande

Verrouillage

Une pression sur le bouton **A** permet le verrouillage du véhicule.

Il est signalé par l'allumage fixe des feux indicateurs de direction pendant deux secondes environ.

Déverrouillage

Une pression sur le bouton **B** permet le déverrouillage du véhicule.

Il est signalé par le clignotement rapide des feux indicateurs de direction.

Localisation du véhicule

Pour localiser votre véhicule, préalablement verrouillé, sur un parc de stationnement :

- ☞ appuyez sur le bouton **A**, les plafonniers s'allument et les feux indicateurs de direction clignotent pendant quelques secondes.

LE DÉMARRAGE

Position STOP (S) :

le contact est coupé.

Pour débloquer la direction, manœuvrez légèrement le volant tout en tournant la clé, sans forcer.

Position Accessoires (A) :

le contact est coupé mais les accessoires peuvent fonctionner.

Position Marche (M) :

le contact est mis.

Position Démarrage (D) :

le démarreur est actionné.

Lâchez la clé dès que le moteur a démarré. Ne l'actionnez jamais tant que le moteur tourne.





LES COMMANDES AU VOLANT

L'ÉCLAIRAGE

Feux avant et arrière (bague A)



Feux éteints



Feux de position



Feux de croisement /
Feux de route



Véhicules équipés d'un feu antibrouillard arrière (bague B)

Effectuez une rotation de la bague vers l'avant.



Véhicules équipés de projecteurs antibrouillard avant et d'un feu antibrouillard arrière (bague B)

Projecteurs antibrouillard avant (1ère rotation de la bague vers l'avant).

Projecteurs antibrouillard avant et feu antibrouillard arrière (2ème rotation de la bague vers l'avant).

Extinction : rotation de la bague vers l'arrière.



L'ESSUIE-VITRE

Avant

- 2 Balayage rapide (fortes précipitations).
- 1 Balayage normal (pluie modérée).
- I Balayage intermittent.
- 0 Arrêt.
- ↓ Balayage coup par coup.

Lave-vitre : tirez la commande vers vous.

Arrière

Arrêt



Balayage intermittent



Lave-vitre



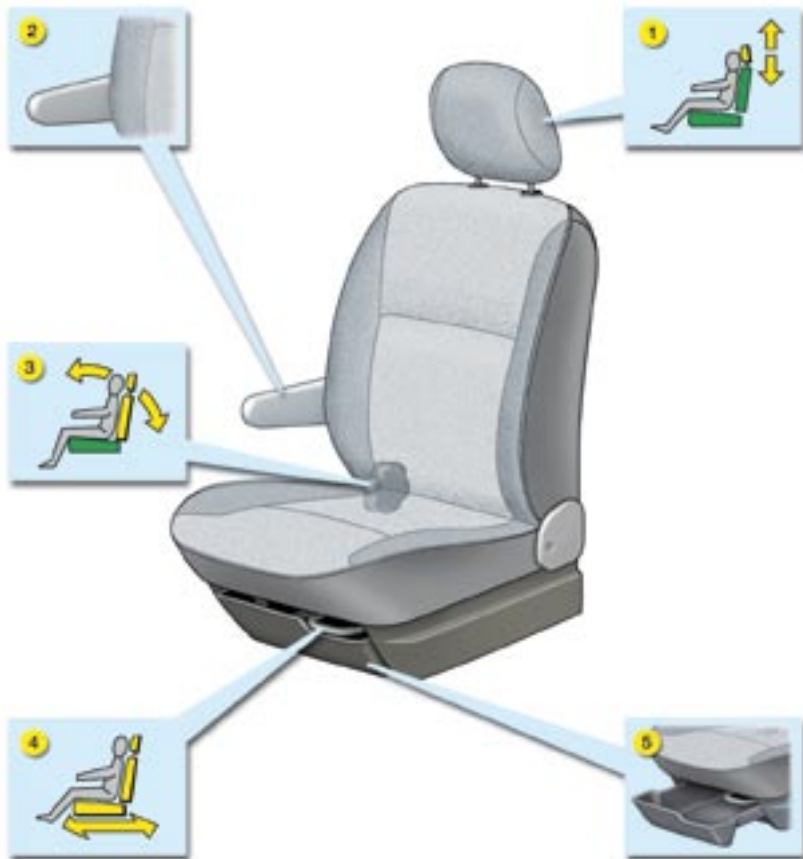

LES SIÈGES AVANT

1. Réglage en hauteur de l'appuie-tête.



Ne jamais rouler avec les appuie-tête déposés.

2. Accoudoir.

3. Réglage de l'inclinaison du dossier.

4. Réglage longitudinal.

5. Tiroir de rangement (passager).

LES AIRBAGS

Les airbags frontaux

Ils sont intégrés au centre du volant pour le conducteur et dans le tableau de bord pour le passager avant. Ils se déclenchent simultanément, sauf si l'airbag passager est neutralisé.

Précautions relatives à l'airbag passager

- ☞ neutralisez l'airbag si vous installez un siège enfant dos à la route,
- ☞ activez l'airbag lors du transport d'un adulte.



Neutralisation de l'airbag passager

- ☞ **Contact coupé**, introduisez la clé de contact dans la commande de l'airbag passager **1** et tournez-la en position «**OFF**».
- ☞ Dès que vous retirez le siège enfant, tournez la commande de l'airbag en position «**ON**» pour activer à nouveau l'airbag.

Contrôle de neutralisation



Contact mis (2ème cran de la clé), l'allumage de ce témoin, indique que l'airbag passager est neutralisé (position «**OFF**» de la commande).

Le témoin reste allumé pendant toute la durée de la neutralisation.



Les airbags latéraux

Les airbags latéraux sont intégrés aux dossiers des sièges avant, du côté des portes.

Ils se déclenchent unilatéralement, du côté où se produit la collision.



LES LÈVE-VITRES ÉLECTRIQUES

1. Lève-vitre électrique conducteur.
2. Lève-vitre électrique passager.

Mode manuel :

- ☞ Appuyez sur l'interrupteur. La vitre s'arrête dès que vous relâchez l'interrupteur.

Mode automatique (conducteur) :

- ☞ Effectuez un appui long sur l'interrupteur. Une seule impulsion ouvre ou ferme complètement la vitre.



LES RÉTROVISEURS EXTÉRIEURS

- ☞ Déplacez la commande manuelle 3 dans les quatre directions pour effectuer le réglage.

Commande électrique du rétroviseur côté passager

- ☞ Depuis la place du conducteur, réglez dans les quatre directions en agissant sur la commande 4.



LE RÉGLAGE EN HAUTEUR DU VOLANT

- ☞ A l'arrêt, poussez la commande A vers l'avant pour déverrouiller le volant.
- ☞ Ajustez la hauteur du volant.
- ☞ Verrouillez en tirant à fond vers vous la commande A.



LE LIMITEUR DE VITESSE

Ce limiteur visualise au combiné l'état de la sélection de la fonction et affiche la vitesse programmée. La vitesse minimale à programmer est d'au moins 30 km/h.

Il permet de ne pas dépasser la vitesse programmée par le conducteur, cette fonction reste active quelque soit l'action sur la pédale de frein ou d'embrayage. En revanche, l'enfoncement de la pédale d'accélérateur jusqu'au point de résistance ne produit pas d'effet.

En appuyant fortement sur la pédale d'accélérateur, au-delà de ce point de résistance, il est possible de dépasser momentanément la vitesse programmée.

Les manipulations doivent se faire moteur tournant.



LE RÉGULATEUR DE VITESSE

Le régulateur bénéficie d'un affichage au combiné pour visualiser la vitesse de consigne programmée.



Il permet de maintenir, de façon constante, la vitesse de consigne programmée par le conducteur.

Pour être programmée ou activée, la vitesse du véhicule doit être supérieure à 40 km/h, avec au moins le quatrième rapport engagé.

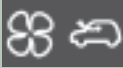

Quand les véhicules en sont équipés, les fonctions limiteur et régulateur de vitesse ne peuvent pas être activées en même temps.

LE CHAUFFAGE

N°	Symbole	Fonction
1		Réglage du débit d'air.
2		Réglage du débit d'air et commande d'entrée d'air.
3		Réglage de la température.
4		Réglage de la répartition d'air.



» 36











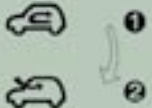

L'AIR CONDITIONNÉ

N°	Symbole	Fonction
1		Commande d'air conditionné.
2		Réglage du débit d'air et commande d'entrée d'air.
3		Réglage de la température.
4		Réglage de la répartition d'air.



» 38

CONSEILS DE RÉGLAGES INTÉRIEURS

Je veux du...	Chauffage ou Air conditionné manuel				
	Répartition d'air	Débit d'air	Recirculation d'air/ Entrée d'air extérieur	Température	AC manuel
CHAUD					—
FROID					A/C
DÉSEMBUAGE DÉGIVRAGE					ON 

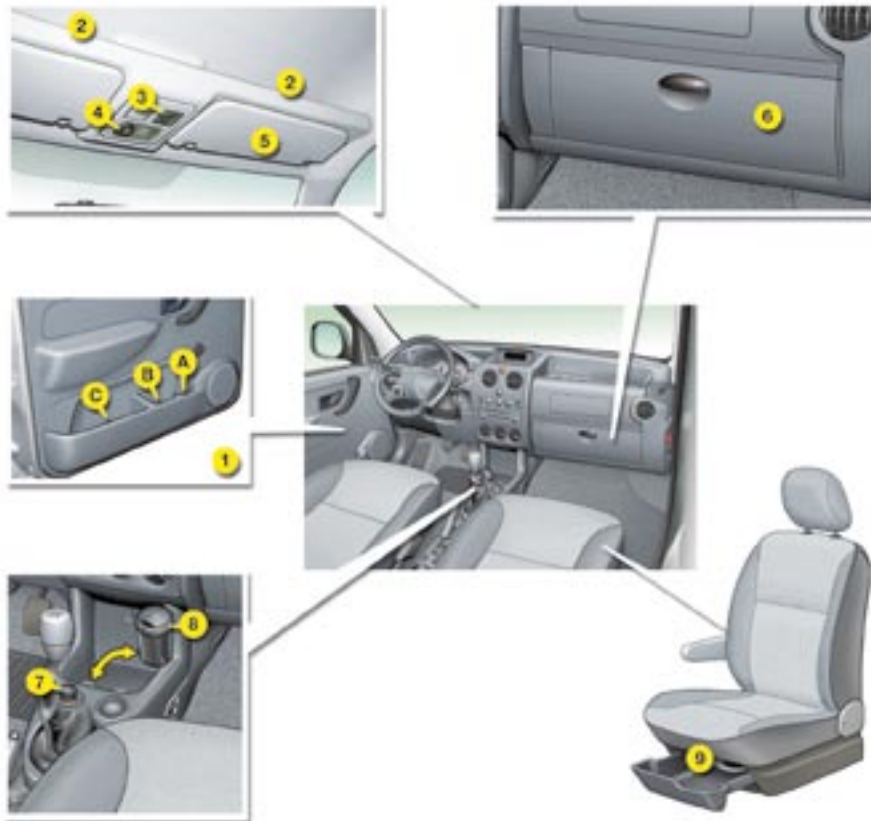

LES AMÉNAGEMENTS AVANT

1. Rangements dans les portes.
A. Porte-bouteille.
B. Porte-canettes.
C. Vide-poches.
2. Capucine.
3. Lecteur de carte.
4. Plafonnier.
5. Pare-soleil.
6. Boîte a gants.
7. Allume-cigares.
8. Cendrier amovible.
9. Tiroir de rangement (passager).

LES AMÉNAGEMENTS ARRIÈRE



1. Cache-bagages.
2. Filet de retenue charge haute.
3. Anneaux d'arrimage.
4. Vide-poches de porte latérale.
5. Bacs entre les sièges avant et arrière.
6. Poches aumônières.



Les anneaux d'arrimage

Pour plus de sécurité, veuillez à toujours arrimer solidement les charges transportées.

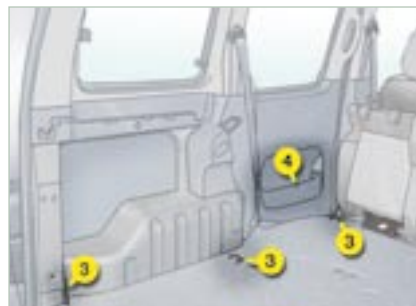

LE REMPLISSAGE DU RÉSERVOIR DE CARBURANT



Le remplissage en carburant doit se faire **moteur à l'arrêt**.

☞ Introduisez la clé puis tournez vers la gauche.

☞ Retirez le bouchon.

Une étiquette vous signale le type de carburant à utiliser.

Quand vous effectuez le plein de votre réservoir, n'insistez pas au-delà de la 3ème coupure du pistolet. Ceci pourrait engendrer des dysfonctionnements du moteur.

La capacité du réservoir est d'environ 55 litres pour les moteurs essence et 60 litres pour les moteurs Diesel.



Témoin de niveau mini de carburant

Dès l'instant où le témoin s'allume, il vous reste **environ 50 km** d'autonomie.

Remarque : tant que le bouchon de réservoir est retiré, la porte latérale coulissante droite ne peut pas s'ouvrir.

L'OUVERTURE DU CAPOT MOTEUR



A l'intérieur : tirez la commande située côté gauche, sous le tableau de bord.



A l'extérieur : levez la commande, soulevez le capot et fixez la béquille pour maintenir le capot ouvert.

18 - CONTRÔLE de MARCHE et AFFICHEURS

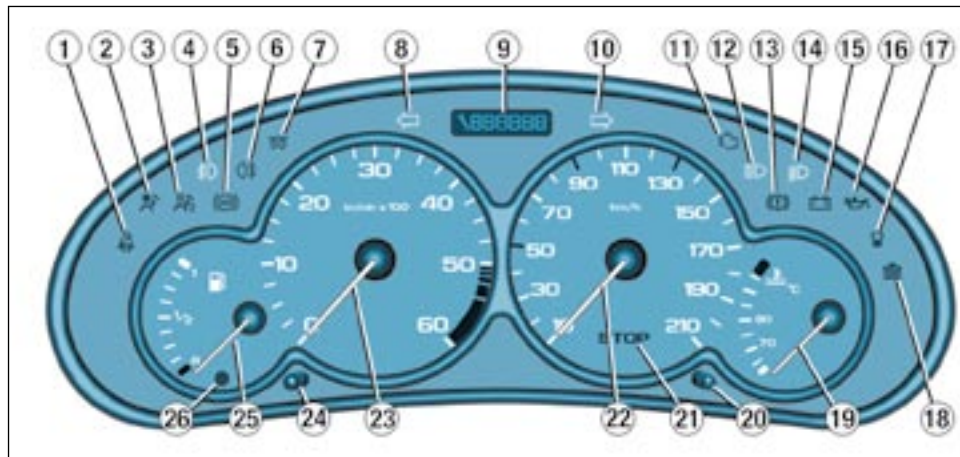

LE COMBINÉ : ESSENCE - DIESEL

1. Témoin de ceinture non bouclée
2. Témoin d'airbags frontaux et latéraux
3. Témoin de neutralisation de l'airbag passager
4. Témoin de feux antibrouillard avant
5. Témoin du système antiblocage de roues (ABS)
6. Témoin de feu antibrouillard arrière
7. Témoin de préchauffage moteur Diesel
8. Indicateur de changement de direction gauche
9. Totalisateur kilométrique, indicateur d'entretien et indicateur de niveau d'huile moteur
10. Indicateur de changement de direction droit
11. Témoin du système antipollution
12. Témoin de feux de route
13. Témoin de frein de stationnement, de niveau de liquide de frein et de défaut de REF
14. Témoin de feux de croisement
15. Témoin de charge batterie
16. Témoin de pression et de température d'huile moteur
17. Témoin de présence d'eau dans le filtre à gazole
18. Témoin de niveau mini du liquide de refroidissement
19. Indicateur de température du liquide de refroidissement
20. Bouton du totalisateur kilométrique
21. Témoin d'alerte centralisée (STOP)
22. Indicateur de vitesse
23. Compte-tours
24. Bouton du rhéostat d'éclairage
25. Indicateur de niveau de carburant
26. Témoin de niveau mini de carburant
27. Afficheur du limiteur/régulateur

LE CONTRÔLE DE MARCHÉ

Un témoin d'alerte allumé en permanence ou clignotant, moteur tournant, est le signe d'un défaut de fonctionnement de l'organe concerné. L'allumage de certains témoins peut être accompagné d'un signal sonore et d'un message sur l'afficheur. Ne négligez pas cet avertissement : consultez au plus vite le réseau CITROËN.

Véhicule roulant, lorsque le témoin d'alerte centralisée STOP s'allume, l'arrêt est impératif ; arrêtez votre véhicule dans les meilleures conditions de sécurité.



Témoin d'alerte centralisée (STOP)

Couplé avec le témoin :

- «pression et température d'huile moteur»,
- «niveau mini du liquide de refroidissement»,
- «frein de stationnement»,
- «niveau mini liquide de frein»,
- «défaut du système électronique de freinage».

Couplé avec l'indicateur «température du liquide de refroidissement».

L'arrêt est impératif en cas de clignotement, moteur tournant.

Consultez le réseau CITROËN.



Témoin de pression et de température d'huile moteur

Couplé avec le témoin d'alerte centralisée (STOP).

L'arrêt est impératif

Ce témoin indique soit :

- une pression d'huile insuffisante signalé par le message «**Pression huile moteur insuffisante**» sur l'afficheur.
- un manque d'huile dans le circuit de lubrification. Complétez le niveau.
- une température d'huile trop élevée. Pour abaisser la température de l'huile, réduisez votre vitesse.

L'allumage du témoin s'accompagne d'un signal sonore.

Consultez le réseau CITROËN.



Témoin de niveau mini de liquide de refroidissement moteur

Couplé avec le témoin d'alerte centralisée (STOP).

Il s'allume à la mise du contact pendant quelques secondes.

L'allumage de ce témoin est accompagné d'un signal sonore et du message «**Compléter niveau liquide moteur**» sur l'afficheur.

L'arrêt est impératif

Attendre le refroidissement du moteur pour compléter le niveau.

Le circuit de refroidissement est sous pression.

En cas de dépannage et afin d'éviter tous risques de brûlures, dévissez le bouchon de deux tours pour laisser tomber la pression.

Lorsque la pression est tombée, retirez le bouchon et compléter le niveau.

Consultez le réseau CITROËN.



Témoin de frein de stationnement, de niveau mini de liquide de frein et de défaut du système de Répartition Électronique de Freinage (REF)

Couplé avec le témoin d'alerte centralisée (STOP).

Il s'allume à chaque mise du contact.

L'allumage de ce témoin est accompagné d'un signal sonore et d'un message sur l'afficheur indiquant la cause de l'alerte :

- «**Oubli frein à main**», si le frein de stationnement est serré ou mal desserré.
- «**Niv. liquide de freins insuffisant**» en cas de baisse excessive du liquide de frein (si le témoin reste allumé même avec le frein desserré).
- «**Anomalie freinage**», s'affiche simultanément avec le témoin ABS, indiquant un dysfonctionnement du système de répartition électronique de Freinage. **L'arrêt est impératif**

Consultez le réseau CITROËN.



Témoin du système antiblocage de roues (ABS)

Il s'allume à chaque mise du contact pendant quelques secondes.

Le témoin resté allumé ou s'allumant au-dessus de 12 km/h indique un dysfonctionnement du système ABS.

Le véhicule conserve néanmoins un freinage classique avec assistance.

L'allumage de ce témoin, accompagné d'un signal sonore et du message **«Anomalie ABS»** sur l'afficheur, indique une anomalie sur le système ABS.

Consultez le réseau CITROËN.



Témoin de charge de la batterie

Il s'allume à la mise du contact pendant quelques secondes. L'allumage de ce témoin, moteur tournant, accompagné d'un signal sonore et du message **«Anomalie charge batterie»** sur l'afficheur, indiquent soit :

- un fonctionnement défectueux du circuit de charge,
- des cosses de batterie ou de démarreur desserrées,
- une courroie d'alternateur sectionnée ou détendue,
- une panne d'alternateur.

Consultez le réseau CITROËN.



Témoin du système antipollution

Il s'allume à chaque mise du contact pendant quelques secondes.

L'allumage moteur tournant, accompagné d'un signal sonore et du message sur l'afficheur :

- **«Anomalie antipollution»**, indique une défaillance du système d'antipollution.
- **«Anomalie catalyseur»**, indique un dysfonctionnement du système d'injection ou d'allumage. Il y a un risque de destruction du catalyseur (moteur essence uniquement).

Consultez le réseau CITROËN.



Témoin de préchauffage moteur Diesel

Attendez l'extinction du témoin avant de démarrer.

Si la température est suffisante, le témoin s'allume moins d'une seconde, vous pouvez démarrer sans attendre.



Témoin de niveau mini de carburant

Il s'allume à la mise du contact pendant quelques secondes.

Contact mis, il est accompagné d'un signal sonore et du message **«Niveau carburant faible»** sur l'afficheur.

Son clignotement couplé avec l'aiguille de l'indicateur du niveau de carburant au plus bas, contact mis, indiquent un dysfonctionnement de la jauge à carburant.

Au premier allumage du témoin, il vous reste **environ 50 km** d'autonomie.

Capacité du réservoir :

- 55 litres environ pour les moteurs essence,
- 60 litres environ pour les moteurs Diesel.



Témoin de présence d'eau dans le filtre à gazole*

Risque de détérioration du système d'injection.

Consultez rapidement le réseau CITROËN.

* Suivant destination.



Témoin de ceinture non bouclée*

A la mise du contact, le témoin s'allume lorsque le conducteur n'a pas bouclé sa ceinture.

Au dessus de 20 km/h et pendant deux minutes, le témoin clignote. Passées ces deux minutes, le témoin reste allumé tant que le conducteur ne boucle pas sa ceinture.



Témoin de neutralisation de l'airbag passager*

L'allumage de ce témoin est accompagné du message «**Airbag passager neutralisé**» sur l'afficheur.

Si l'airbag passager est neutralisé, le témoin s'allume à la mise du contact et reste allumé.

Dans tous les cas, si le témoin clignote, consultez le réseau CITROËN.



Témoin d'airbags frontaux et latéraux

Il s'allume à la mise du contact pendant quelques secondes.

L'allumage de ce témoin accompagné d'un signal sonore, moteur tournant et du message «**Anomalie Airbag**» sur l'écran multifonction, indiquent une défaillance des airbags. Consultez le réseau CITROËN.

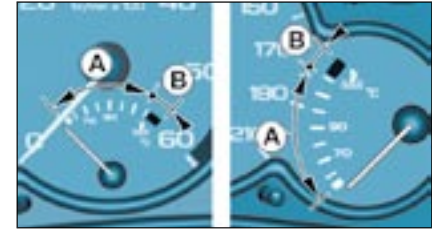

Indicateur de température du liquide de refroidissement

- aiguille dans la zone (A), la température est correcte,
- aiguille dans la zone (B), la température est trop élevée. Le témoin d'alerte centralisé **STOP** clignote, accompagné d'un signal sonore et du message «**Temp. eau moteur trop élevée**» sur l'afficheur.

L'arrêt est impératif.

Consultez le réseau CITROËN.

* Suivant destination.



Témoin de ceinture non bouclée*

A la mise du contact, le témoin s'allume lorsque le conducteur n'a pas bouclé sa ceinture.

Au dessus de 20 km/h et pendant deux minutes, le témoin clignote. Passées ces deux minutes, le témoin reste allumé tant que le conducteur ne boucle pas sa ceinture.



Témoin de neutralisation de l'airbag passager*

L'allumage de ce témoin est accompagné du message «**Airbag passager neutralisé**» sur l'afficheur.

Si l'airbag passager est neutralisé, le témoin s'allume à la mise du contact et reste allumé.

Dans tous les cas, si le témoin clignote, consultez le réseau CITROËN.



Témoin d'airbags frontaux et latéraux

Il s'allume à la mise du contact pendant quelques secondes.

L'allumage de ce témoin accompagné d'un signal sonore, moteur tournant et du message «**Anomalie Airbag**» sur l'écran multifonction, indiquent une défaillance des airbags. Consultez le réseau CITROËN.

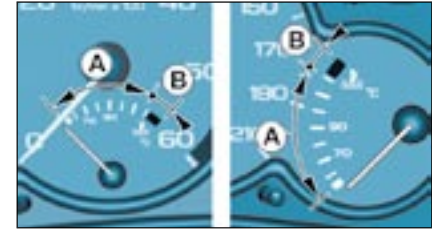

Indicateur de température du liquide de refroidissement

- aiguille dans la zone (A), la température est correcte,
- aiguille dans la zone (B), la température est trop élevée. Le témoin d'alerte centralisé **STOP** clignote, accompagné d'un signal sonore et du message «**Temp. eau moteur trop élevée**» sur l'afficheur.

L'arrêt est impératif.

Consultez le réseau CITROËN.

* Suivant destination.

AFFICHEUR SITUÉ DANS LE COMBINÉ

Il assure successivement, après la mise du contact, trois fonctions :

- indicateur d'entretien,
- indicateur de niveau d'huile moteur,
- totalisateur kilométrique (kilomètres total et journalier).

Remarque : les kilométrages total et journalier sont affichés pendant trente secondes à la coupure du contact, à l'ouverture de la porte conducteur, ainsi qu'au verrouillage et au déverrouillage du véhicule.

Indicateur d'entretien

Il vous informe de l'échéance de la prochaine révision à faire effectuer conformément au plan d'entretien du constructeur.

Fonctionnement

Dès la mise du contact et pendant 5 secondes, la clé symbolisant les opérations d'entretien s'allume ; l'afficheur du totalisateur kilométrique vous indique le nombre de kilomètres (arrondi par défaut) restant avant la prochaine révision.

Exemple : il vous reste 4 800 km à parcourir avant la prochaine révision. A la mise du contact et pendant 5 secondes, l'afficheur indique :



5 secondes après la mise du contact, le totalisateur kilométrique reprend son fonctionnement normal et l'afficheur indique le kilométrage total ou journalier.



L'échéance jusqu'à la prochaine révision est inférieure à 1 000 km.

Exemple : il vous reste 900 km à parcourir avant la prochaine révision.

A la mise du contact et pendant 5 secondes, l'afficheur indique :



5 secondes après la mise du contact, le totalisateur kilométrique reprend son fonctionnement normal et la clé reste allumée.

Elle vous signale qu'une révision est à faire effectuer prochainement. L'afficheur indique le kilométrage total ou journalier.

L'échéance de révision est dépassée.

A chaque mise du contact et pendant 5 secondes, la clé et le kilométrage dépassé clignotent.

Exemple : vous avez dépassé l'échéance de révision de 300 km, la révision de votre véhicule est à faire effectuer très rapidement.

A la mise du contact et pendant 5 secondes, l'afficheur indique :



5 secondes après la mise du contact, le totalisateur kilométrique reprend son fonctionnement normal et la clé reste allumée. L'afficheur indique le kilométrage total ou journalier.

Remarque : la clé s'allume dans le cas où vous avez dépassé l'échéance des deux ans.

Remise à zéro de l'indicateur d'entretien



Votre réseau CITROËN effectue cette opération après chaque révision.

La procédure de remise à zéro est la suivante :

- coupez le contact,
- appuyez sur le bouton **1** et maintenez-le enfoncé,
- mettez le contact.

L'afficheur kilométrique commence un compte à rebours de 10 secondes,

- maintenez le bouton **1** enfoncé pendant 10 secondes.

L'afficheur indique [= 0] et la clé disparaît.

Indicateur de niveau d'huile moteur

A la mise du contact, le niveau d'huile du moteur est indiqué pendant 10 secondes environ, après l'information d'entretien.

Surplus d'huile



Le clignotement des six carrés et l'affichage de «max» indiquent un surplus d'huile pouvant détériorer le moteur.

Si le surplus d'huile est confirmé par la vérification à la jauge manuelle, consultez rapidement le réseau CITROËN.

Manque d'huile



Le clignotement des six segments et l'affichage de «min» indiquent un manque d'huile pouvant détériorer le moteur.

Si le manque d'huile est confirmé par la vérification à la jauge manuelle, complétez impérativement le niveau.

Défaut indicateur niveau d'huile



Le clignotement des six segments indique un dysfonctionnement de l'indicateur niveau d'huile.

Risque de détérioration du moteur. Consultez le réseau CITROËN.

La vérification du niveau avec la jauge manuelle ou l'indicateur n'est valable que si le véhicule est sur un sol horizontal, moteur à l'arrêt depuis plus de 15 minutes.

Totalisateur kilométrique



Une pression sur le bouton **1** permet d'alternier l'affichage du kilométrage total et journalier.

Pour remettre le compteur journalier à zéro, lorsqu'il est affiché, appuyez sur le bouton **1** jusqu'à l'apparition des zéros.

RHÉOSTAT D'ÉCLAIRAGE

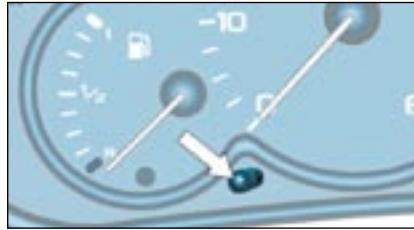

Feux allumés, appuyez sur le bouton pour faire varier l'intensité de l'éclairage du poste de conduite. Lorsque l'éclairage atteint le réglage minimum (ou maximum), relâchez le bouton puis appuyez à nouveau pour l'augmenter (ou le diminuer).

Dès que l'éclairage atteint l'intensité désirée, relâchez le bouton.

LA MONTRE



Bouton **1** : réglage des heures.

Bouton **2** : réglage des minutes.

Maintenez la pression sur le bouton pour obtenir un défilement rapide.

L’AFFICHEUR A



Il permet d’obtenir les informations suivantes :

- l’heure,
- la date,
- les affichages de l’autoradio,
- le contrôle des ouvertures (ex : «porte avant gauche ouverte», ...),
- les messages d’alerte (ex : «pile télécommande usée») ou d’information (ex : «mode économie actif») affichés temporairement.

Réglage des paramètres afficheur A

Maintenez le bouton **A** appuyé pendant deux secondes pour accéder aux réglages, la donnée clignote, elle est prête à être modifiée.

Ensuite, chaque pression sur le bouton **A** permet de faire défiler les différentes données dans l’ordre suivant :

- langues des informations affichées,
- heure (mode 12 puis 24 heures),
- minute,
- année,
- mois,
- jour.

Une pression sur le bouton **B** permet de modifier la valeur du paramètre sélectionné. Maintenez la pression pour obtenir un défilement rapide (retour au début après la dernière valeur possible).

Après 7 secondes sans action, l’afficheur revient à l’affichage courant, les données modifiées sont enregistrées.



LA VENTILATION

1. Buses de dégivrage ou de désembuage pare-brise.
2. Buses de dégivrage ou de désembuage des vitres de portes avant.
3. Aérateurs latéraux.
4. Aérateurs centraux.
5. Sorties d'air aux pieds des occupants avant.

Conseils d'utilisation

Choisissez la répartition d'air la mieux adaptée à vos besoins et aux conditions climatiques.

Modifiez progressivement le réglage de la température pour obtenir votre confort.

Placez la commande d'air en position «Air Extérieur».

Pour obtenir une répartition d'air parfaitement homogène, veillez à ne pas obstruer la grille d'entrée d'air extérieure et les aérateurs. Veillez au bon état du filtre habitacle.

Moteur froid, afin d'éviter une trop grande diffusion d'air froid, l'aération n'atteindra son niveau optimum que progressivement.

Pour être efficace, l'air conditionné (touche **A/C**), ne doit être utilisé que vitres fermées.

Si, après un arrêt prolongé au soleil, la température intérieure reste très élevée, n'hésitez pas à aérer l'habitacle pendant quelques instants.

Le système d'air conditionné ne contient pas de chlore et ne présente pas de danger pour la couche d'ozone.

Faites fonctionner le système d'air conditionné 5 à 10 min, une ou deux fois par mois pour le maintenir en parfaite condition de fonctionnement.

L'eau provenant de la condensation du climatiseur s'évacue par un orifice prévu à cet effet. Une flaque d'eau peut ainsi se former sous le véhicule à l'arrêt.

Si le système ne produit pas de froid, ne l'utilisez pas et contactez le réseau CITROËN.



Dégivrage des vitres arrière et des rétroviseurs

Moteur tournant, une pression sur la commande assure le dégivrage des vitres arrière et des rétroviseurs.

Il s'éteint automatiquement après douze minutes environ.

Une nouvelle pression le remet en fonctionnement pendant douze minutes.

Il est possible d'arrêter le fonctionnement du dégivrage en appuyant sur la commande avant la fin des douze minutes.



LE CHAUFFAGE

1. Réglage du débit d'air



De la position 1 à la position 4, tournez la commande pour obtenir un débit d'air suffisant afin d'assurer votre confort.

2. Réglage du débit d'air et commande d'entrée d'air



De la position 1 à la position 4, tournez la commande pour obtenir un débit d'air suffisant afin d'assurer votre confort.



Entrée d'air extérieur.

Il s'agit de la position normale d'utilisation.



Isolation de l'habitacle.

Cette position permet d'isoler l'habitacle des odeurs et fumées extérieures.

Dès que possible, placez la commande en position entrée d'air extérieur, pour éviter les risques d'embuage des vitres.

3. Réglage de la température

A moduler selon votre convenance.
De bleu (température extérieure) à rouge (chaud).

4. Réglage de la répartition d'air



Pare-brise et vitres latérales
(désembuage-dégivrage).

Pour dégivrer ou désembuer rapidement le pare-brise et les vitres latérales :

- placez la commande d'entrée d'air en position «Air Extérieur»,
- placez les commandes de température et de débit d'air en position maximum,
- fermez les aérateurs centraux.



Pare-brise, vitres latérales et pieds des occupants.



Pieds des occupants.

Ces réglages sont recommandés pour des climats froids.



Aérateurs centraux et latéraux.

Ce réglage est recommandé pour des températures élevées.



L'AIR CONDITIONNÉ

1. Commande d'air conditionné

L'air conditionné est prévu pour fonctionner en toutes saisons. En été, il permet d'abaisser la température et en hiver, au-dessus de 0 °C, d'augmenter l'efficacité du désembuage.



Appuyez sur l'interrupteur pour activer l'air conditionné. Le témoin s'allume.

L'air conditionné ne fonctionne pas lorsque la commande de réglage de débit d'air est en position minimum.

Remarque : pour optimiser le fonctionnement de l'air conditionné, laissez les aérateurs ouverts.

2. Réglage du débit d'air et commande d'entrée d'air



De la position 1 à la position 4, tournez la commande pour obtenir un débit d'air suffisant afin d'assurer votre confort.



Entrée d'air extérieur.

Il s'agit de la position normale d'utilisation.



Recirculation de l'air intérieur.

Cette position permet d'isoler l'habitacle des odeurs et fumées extérieures.

Utilisé simultanément avec l'air conditionné, la recirculation permet d'en améliorer les performances aussi bien en réglage chaud que froid.

Utilisé sans air conditionné, la recirculation présente des risques d'embuage des vitres.

Dès que possible, placez la commande en position entrée d'air extérieur.

3. Réglage de la température

A moduler selon votre convenance.

De bleu (froid lorsque l'air conditionné fonctionne) à rouge (chaud).

4. Réglage de la répartition d'air



Pare-brise et vitres latérales (désembuage-dégivrage).

Pour dégivrer ou désembuer rapidement le pare-brise et les vitres latérales :

- placez les commandes de température et de débit d'air en position maximum,
- fermez les aérateurs centraux,
- placez la commande d'entrée d'air en position «Air Extérieur»,
- mettez l'air conditionné en fonctionnement.



Pare-brise, vitres latérales et pieds des occupants.



Pieds des occupants.

Ces réglages sont recommandés pour des climats froids.



Aérateurs centraux et latéraux.

Ce réglage est recommandé pour des températures élevées.

Réchauffeur additionnel

Les véhicules équipés de moteur HDI peuvent être munis d'un chauffage additionnel automatique pour améliorer votre confort.

Moteur au ralenti ou véhicule à l'arrêt, il est normal de constater un sifflement aigu et quelques émissions de fumées et d'odeurs.

40 - SIÈGES



LES SIÈGES AVANT

1. Réglage en hauteur de l'appuie-tête

Pour le monter ou le descendre, faites-le coulisser.

Le réglage est correct lorsque le bord supérieur de l'appuie-tête se trouve au niveau du dessus de la tête.

Pour le retirer, amenez-le en position haute, appuyez sur les languettes et tirez-le vers le haut.

Pour le remettre en place, engagez les tiges de l'appuie-tête dans les orifices en restant bien dans l'axe du dossier.



Ne jamais rouler avec les appuie-tête déposés ; ceux-ci doivent être en place et correctement réglés.

2. Accoudoirs

Ils sont rabattables.

3. Réglage de l'inclinaison du dossier



A. Tournez la molette.



B. Tirez sur le levier (version avec une seule porte latérale coulissante).

4. Réglage longitudinal

Soulevez la commande et faites coulisser le siège vers l'avant ou vers l'arrière.

5. Tiroir de rangement (version avec airbag passager)

Vous disposez d'un tiroir de rangement sous le siège avant passager.

Pour l'ouvrir, soulevez-le et tirez.



Ne pas placer d'objets lourds dans les tiroirs.

6. Commande des sièges chauffants

Appuyez sur l'interrupteur. La température est régulée automatiquement. Une nouvelle pression interrompt le fonctionnement.

Remarque : l'ordre d'activation du chauffage du ou des sièges reste en mémoire deux minutes après coupure du contact.



7. Accès aux places arrière (version avec une seule porte latérale coulissante)

Soulevez la commande pour rabattre le dossier et avancez le siège.

Lors de la remise en place, le siège revient à sa position initiale (côté conducteur).



Personne, ni aucun objet ne doit empêcher le siège de revenir à sa position initiale ; le retour à cette position est nécessaire au verrouillage longitudinal.

42 - SIÈGES

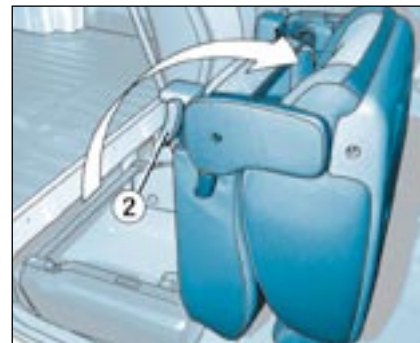
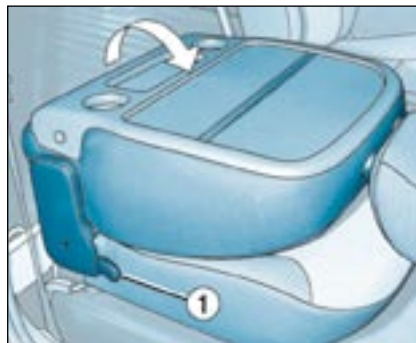
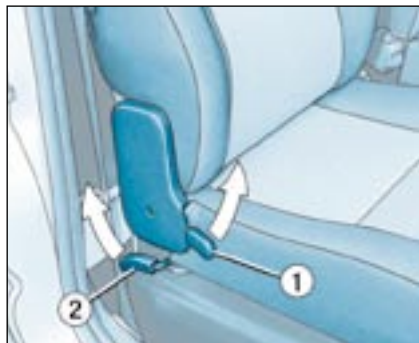

LE SIÈGE PASSAGER MULTIFONCTION

Pour rabattre le dossier :

Tirez la commande **1** vers le haut et basculez le dossier.

Vous disposez ainsi d'une surface plane, d'empreintes pour boissons et d'une sangle pour retenir des documents.

Pour rabattre le siège complètement :

Tirez la commande **2** vers le haut et basculez l'ensemble du siège.

Il n'est pas nécessaire de retirer l'appui-tête.

Vous accédez ainsi à un coffre qui permet de ranger des objets non visibles de l'extérieur.

Si votre véhicule n'est pas équipé d'une cloison d'arrêt de charge, vous pouvez placer des objets longs (jusqu'à 2,10 m).

Ceux-ci doivent être posés sur le bord avant du plancher et arrimés avec la barre arrière du coffre ou avec les oeillets d'arrimage.

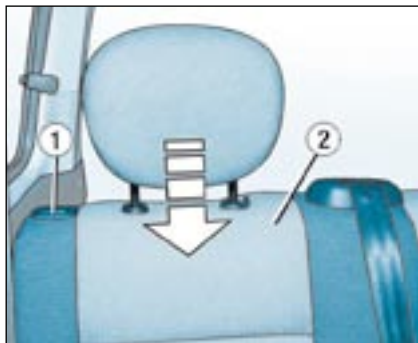

BANQUETTE ARRIÈRE

Pour rabattre la banquette arrière :

- abaissez l'appui-tête,
- appuyez sur la commande **1** pour déverrouiller le dossier **2**,

- rabattez le dossier **2** sur l'assise,
- mettez le siège en position «portefeuille».

Lors de la remise en place :

- basculez le siège rabattu vers l'arrière,
- relevez le dossier du siège,
- vérifiez le bon verrouillage du siège.

Attention à ne pas coincer les ceintures.

LES GÉNÉRALITÉS SUR LES SIÈGES ENFANTS

Préoccupation constante de CITROËN lors de la conception de votre véhicule, la sécurité de vos enfants dépend aussi de vous.

Pour vous assurer une sécurité optimale, veillez à respecter les consignes suivantes :

- tous les enfants de moins de 12 ans ou d'une taille inférieure à un mètre cinquante doivent être transportés dans des sièges enfants homologués adaptés à leur poids, aux places équipées d'une ceinture de sécurité ou d'ancrages ISOFIX*,
- un enfant de moins de 9 kg doit obligatoirement être transporté en position «dos à la route» à l'avant.

INSTALLATION D'UN SIÈGE ENFANT AVEC UNE CEINTURE TROIS POINTS

«Dos à la route»

Lorsqu'un siège enfant «dos à la route» est installé en **place passager avant**, l'airbag passager* doit être impérativement neutralisé. Sinon, **l'enfant risquerait d'être gravement blessé ou tué lors du déploiement de l'airbag.**

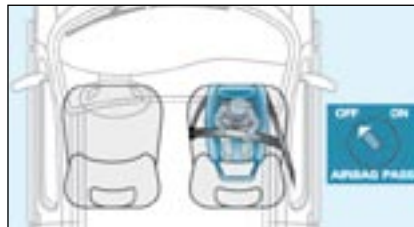

«Face à la route»

Lorsqu'un siège enfant «face à la route» est installé en **place passager avant**, réglez le siège du véhicule en position longitudinale intermédiaire dossier redressé et laissez l'airbag passager actif.

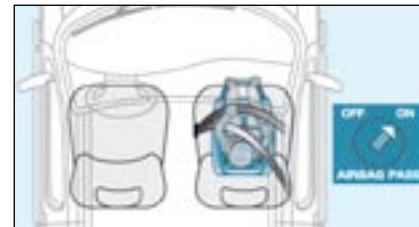

Position longitudinale intermédiaire

* Les règles de transport des enfants sont spécifiques à chaque pays. Consultez la législation en vigueur dans votre pays.



LES CONSEILS POUR LES SIÈGES ENFANTS

La mauvaise installation d'un siège enfant dans un véhicule compromet la protection de l'enfant en cas de collision.

Pensez à boucler les ceintures de sécurité ou le harnais des sièges enfant **en limitant au maximum le jeu** par rapport au corps de l'enfant, même pour les trajets de courte durée.

Pour une installation optimale du siège enfant «face à la route», vérifiez que son dossier est bien en appui sur le dossier du siège du véhicule et que l'appui-tête ne gêne pas.

Si vous devez enlever l'appui-tête, assurez-vous qu'il est bien rangé ou attaché afin d'éviter qu'il ne se transforme en projectile en cas de freinage important.

Les enfants de moins de 10 ans ne doivent pas être transportés en position «face à la route» en place passager avant, sauf lorsque les places arrière sont déjà occupées par d'autres enfants ou si les sièges arrière sont inutilisables ou inexistantes.

Neutralisez l'airbag passager dès qu'un siège enfant «dos à la route» est installé en place avant. Sinon, l'enfant risquerait d'être gravement blessé ou tué lors du déploiement de l'airbag.

Installation d'un réhausseur

La partie thoracique de la ceinture doit être positionnée sur l'épaule de l'enfant sans toucher le cou.

Vérifiez que la partie abdominale de la ceinture de sécurité passe bien sur les cuisses de l'enfant.

CITROËN vous recommande d'utiliser un réhausseur avec dossier, équipé d'un guide de ceinture au niveau de l'épaule.

Par sécurité, ne laissez pas :

- un ou plusieurs enfants seuls et sans surveillance dans un véhicule,
- un enfant ou un animal dans une voiture exposée au soleil, vitres fermées,
- les clés à la portée des enfants à l'intérieur du véhicule.



Pour empêcher l'ouverture accidentelle des portes, utilisez le dispositif «Sécurité enfants».

Veillez à ne pas ouvrir de plus d'un tiers les vitres arrière.

Pour protéger vos jeunes enfants des rayons solaires, équipez les vitres arrière de stores latéraux.



Airbag passager OFF

LES SIÈGES ENFANTS RECOMMANDÉS PAR CITROËN

CITROËN vous propose une gamme complète de sièges enfants référencés se fixant à l'aide d'une **ceinture de sécurité trois points** :

Groupe 0 : de la naissance à 10 kg
Groupe 0+ : de la naissance à 13 kg



L1
 «RÖMER Baby-Safe Plus»
 S'installe dos à la route.

Groupes 1, 2 et 3 : de 9 à 36 kg



L2
 «KIDDY Life»
 Pour la sécurité des jeunes enfants
 (de 9 à 18 kg), CITROËN vous
 recommande d'utiliser le bouclier.

Groupes 2 et 3 : de 15 à 36 kg







L3
 «RECARO Start».



L4
 «KLIPPAN
 Optima»
 A partir de 6 ans
 (environ 22 kg),
 seule la réhausse
 est utilisée.

L'INSTALLATION DES SIÈGES ENFANTS ATTACHÉS AVEC LA CEINTURE DE SÉCURITÉ

Conformément à la réglementation européenne, ce tableau vous indique les possibilités d'installation des sièges enfants se fixant avec une ceinture de sécurité et homologués en universel (a) en fonction du poids de l'enfant et de la place dans le véhicule :

Place		Poids de l'enfant et âge indicatif			
		Inférieur à 13 kg (groupes 0 (b) et 0+) Jusqu'à ≈ 1 an	De 9 à 18 kg (groupe 1) De 1 à ≈ 3 ans	De 15 à 25 kg (groupe 2) De 3 à ≈ 6 ans	De 22 à 36 kg (groupe 3) De 6 à ≈ 10 ans
Siège passager avant (c)		U	U	U	U
 Siège arrière latéral		U	U	U	U
 Siège arrière central		U	U	U	U

(a) Siège enfant universel : siège enfant pouvant s'installer dans tous les véhicules avec la ceinture de sécurité.

(b) Groupe 0 : de la naissance à 10 kg.

(c) Consultez la législation en vigueur dans votre pays, avant d'installer votre enfant à cette place.

U Place adaptée à l'installation d'un siège enfant s'attachant avec une ceinture de sécurité et homologué en universel, «dos à la route» et/ou «face à la route».



LES CONSEILS POUR LES SIÈGES ENFANTS

La mauvaise installation d'un siège enfant dans un véhicule compromet la protection de l'enfant en cas de collision.

Pensez à boucler les ceintures de sécurité ou le harnais des sièges enfant **en limitant au maximum le jeu** par rapport au corps de l'enfant, même pour les trajets de courte durée.

Pour une installation optimale du siège enfant «face à la route», vérifiez que son dossier est bien en appui sur le dossier du siège du véhicule et que l'appui-tête ne gêne pas.

Si vous devez enlever l'appui-tête, assurez-vous qu'il est bien rangé ou attaché afin d'éviter qu'il ne se transforme en projectile en cas de freinage important.

Les enfants de moins de 10 ans ne doivent pas être transportés en position «face à la route» en place passager avant, sauf lorsque les places arrière sont déjà occupées par d'autres enfants ou si les sièges arrière sont inutilisables ou inexistantes.

Neutralisez l'airbag passager dès qu'un siège enfant «dos à la route» est installé en place avant. Sinon, l'enfant risquerait d'être gravement blessé ou tué lors du déploiement de l'airbag.

Installation d'un réhausseur

La partie thoracique de la ceinture doit être positionnée sur l'épaule de l'enfant sans toucher le cou.

Vérifiez que la partie abdominale de la ceinture de sécurité passe bien sur les cuisses de l'enfant.

CITROËN vous recommande d'utiliser un réhausseur avec dossier, équipé d'un guide de ceinture au niveau de l'épaule.

Par sécurité, ne laissez pas :

- un ou plusieurs enfants seuls et sans surveillance dans un véhicule,
- un enfant ou un animal dans une voiture exposée au soleil, vitres fermées,
- les clés à la portée des enfants à l'intérieur du véhicule.



Pour empêcher l'ouverture accidentelle des portes, utilisez le dispositif «Sécurité enfants».

Veillez à ne pas ouvrir de plus d'un tiers les vitres arrière.

Pour protéger vos jeunes enfants des rayons solaires, équipez les vitres arrière de stores latéraux.



LES FIXATIONS «ISOFIX»

Votre véhicule a été homologué suivant la **réglementation ISOFIX**.

Les sièges, représentés ci-dessous, sont équipés d'ancrages ISOFIX réglementaires :

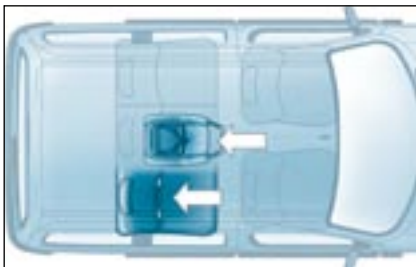

Il s'agit de deux anneaux situés entre le dossier et l'assise du siège.

Ce système de fixation ISOFIX vous assure un montage fiable, solide et rapide, du siège enfant dans votre véhicule.



Les **sièges enfants ISOFIX** sont équipés de deux verrous qui viennent facilement s'ancrer sur ces anneaux.



LE SIÈGE ENFANT ISOFIX RECOMMANDÉ PAR CITROËN ET HOMOLOGUÉ DANS VOTRE VÉHICULE

Le KIDDY isofix

Groupe 0+ : de la naissance à 13 kg

Groupe 1 : de 9 à 18 kg



S'installe dos à la route,
uniquement en place latérale arrière.

S'installe face à la route.

Sa coque doit être en appui sur le dossier du siège avant du véhicule.

Le siège avant du véhicule doit être impérativement réglé en position longitudinale intermédiaire.

Ce siège enfant peut également être utilisé aux places non équipées d'ancrages ISOFIX.

Dans ce cas, il est obligatoirement attaché au siège du véhicule par la ceinture de sécurité trois points.

Suivez les indications de montage du siège enfant portées dans la notice d'installation du fabricant du siège.

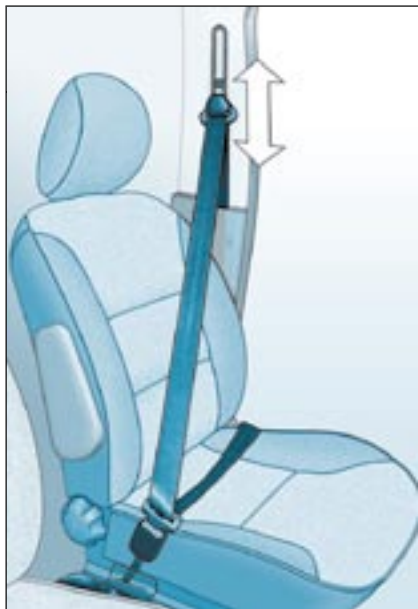

LES CEINTURES DE SÉCURITÉ

Réglage en hauteur de la ceinture
Pour descendre ou monter : faites coulisser la commande vers le bas ou vers le haut.

Verrouillage des ceintures de sécurité

Tirez la sangle, puis insérez l'embout dans le boîtier de verrouillage. Vérifiez son verrouillage en effectuant un essai de traction sur la sangle.



Déverrouillage des ceintures de sécurité

Appuyez sur le bouton du boîtier de verrouillage.

Ceintures de sécurité avant à prétension pyrotechnique

La sécurité lors des chocs frontaux a été améliorée grâce à l'adoption de ceintures à prétension pyrotechnique aux places avant.

Selon l'importance du choc, le système de prétension pyrotechnique tend instantanément les ceintures et les plaque sur le corps des occupants.

Les ceintures à prétension pyrotechnique sont activées lorsque le contact est mis.



Ceintures de sécurité arrière

Les places arrière sont équipées de trois ceintures trois points à enrouleur (banquette en deux parties, 1/3 - 2/3).



Le conducteur doit s'assurer que les passagers utilisent correctement les ceintures de sécurité et qu'ils sont tous bien attachés avant de rouler.

Quelle que soit votre place dans le véhicule, mettez toujours votre ceinture de sécurité, même pour des trajets de courte durée.

Ne pas inverser les boucles de ceinture, car celles-ci ne rempliraient pas entièrement leur rôle.

Si les sièges sont équipés d'accoudoirs*, la partie ventrale de la ceinture doit toujours passer sous l'accoudoir.

Les ceintures de sécurité sont équipées d'un enrouleur permettant l'ajustement automatique de la longueur de sangle à votre morphologie. Le rangement de la ceinture s'effectue automatiquement lorsque celle-ci n'est pas utilisée.

Avant et après utilisation, assurez-vous que la ceinture est correctement enroulée.

La partie basse de la sangle doit être positionnée le plus bas possible sur le bassin.

La partie haute doit être positionnée dans le creux de l'épaule.

Les enrouleurs sont équipés d'un dispositif de blocage automatique lors d'une collision, d'un freinage d'urgence ou du retournement du véhicule. Vous pouvez débloquer le dispositif en tirant rapidement sur la sangle et en la relâchant.

Pour être efficace, une ceinture de sécurité :

- doit être tendue au plus près du corps,
- doit maintenir une seule personne adulte,
- ne doit pas porter de trace de coupure ou d'effilochage,
- doit être tirée devant vous par un mouvement régulier, en vérifiant qu'elle ne se vrille pas,
- ne doit pas être transformée ou modifiée afin de ne pas altérer sa performance.

En raison des prescriptions de sécurité en vigueur, toute intervention ou tout contrôle doit être effectué par le réseau CITROËN qui en assure la garantie et la bonne réalisation.

Faites vérifier périodiquement vos ceintures par le réseau CITROËN et, particulièrement si les sangles présentent des traces de détérioration.

Nettoyez les sangles de ceinture avec de l'eau savonneuse ou un produit nettoyant textile, vendu dans le réseau CITROËN.



Après rabattement ou déplacement d'un siège ou d'une banquette arrière, assurez-vous que la ceinture est correctement positionnée et enroulée.

Recommandations pour les enfants :

- utilisez un siège enfant adapté, si le passager a moins de 12 ans ou mesure moins d'un mètre cinquante,
- n'utilisez pas le guide-sangle* lors de l'installation d'un siège enfant,
- n'utilisez jamais la même ceinture pour attacher plusieurs personnes,
- ne transportez jamais un enfant sur vos genoux.

En fonction de la nature et de l'importance des chocs, le dispositif pyrotechnique peut se déclencher avant et indépendamment du déploiement des airbags. Le déclenchement des prétensionneurs s'accompagne d'un léger dégagement de fumée inoffensive et d'un bruit, dus à l'activation de la cartouche pyrotechnique intégrée au système.

Dans tous les cas, le témoin d'airbag s'allume.

Après un choc, faites vérifier et éventuellement remplacer le système des ceintures de sécurité par le réseau CITROËN.

* Suivant modèle.

LES CLÉS

Les clés permettent d'actionner indépendamment la serrure des portes, du bouchon de réservoir, de la commande de neutralisation de l'airbag passager et de mettre le contact.

Verrouillage centralisé

Les clés permettent, à partir des portes avant, le verrouillage et le déverrouillage des portes.

Si l'une des portes est ouvertes, le verrouillage centralisé ne s'effectue pas.

La télécommande assure les mêmes fonctions à distance.

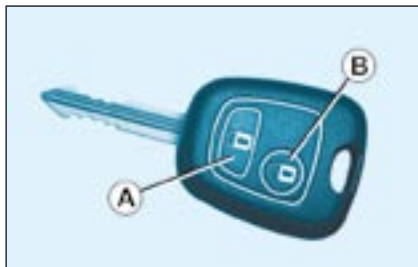

La télécommande

Verrouillage

Une pression sur le bouton **A** permet le verrouillage du véhicule.

Il est signalé par l'allumage fixe des feux indicateurs de direction pendant deux secondes environ.

Déverrouillage

Une pression sur le bouton **B** permet le déverrouillage du véhicule.

Il est signalé par le clignotement rapide des feux indicateurs de direction.

Remarque : si le véhicule est verrouillé et que le déverrouillage est actionné par inadvertance sans l'ouverture des portes dans les 30 secondes, le véhicule se verrouillera automatiquement.

Localisation du véhicule

Pour localiser votre véhicule, préalablement verrouillé, sur un parc de stationnement :

- ☞ appuyez sur le bouton **A**, les plafonniers s'allument et les feux indicateurs de direction clignotent pendant quelques secondes.



Changement de la pile de la télécommande

Pile CR 2016/3 volts.

L'information «pile usée» est donnée par un signal sonore accompagné du message **«Pile télécommande usée»** sur l'écran.

Pour remplacer la pile, déclipsez le boîtier à l'aide d'une pièce de monnaie au niveau de l'anneau.

Si après un changement de pile la télécommande est inopérante, effectuez une procédure de réinitialisation.

Réinitialisation de la télécommande

- ☞ Coupez le contact.
- ☞ Remettez le contact.
- ☞ Appuyez aussitôt sur le bouton **A** pendant quelques secondes.
- ☞ Coupez le contact et retirez la clé à télécommande de l'antivol. La télécommande est de nouveau opérationnelle.

ANTIDÉMARRAGE ÉLECTRONIQUE

Il verrouille le système de contrôle du moteur dès la coupure du contact et empêche la mise en route du véhicule par effraction.

La clé contient une puce électronique qui possède un code particulier. À la mise du contact, le code doit être reconnu pour que le démarrage soit possible.

En cas de dysfonctionnement du système, le voyant du bouton de verrouillage centralisé, situé sur la partie centrale de la planche de bord, clignote rapidement à la mise du contact (2ème cran de la clé), accompagné d'un signal sonore et d'un message sur l'afficheur.

Dans ce cas, votre véhicule ne démarre pas.

Consultez rapidement le réseau CITROËN.

Oubli de la clé

L'oubli de la clé dans le contacteur est signalé par un bruiteur à l'ouverture de la porte conducteur.



Notez soigneusement le numéro de chaque clé. Ce numéro est codifié sur l'étiquette jointe à la clé.

La télécommande haute fréquence est un système sensible ; ne la manipulez pas dans vos poches au risque de déverrouiller le véhicule à votre insu.

La télécommande ne peut pas fonctionner tant que la clé est dans l'antivol, même contact coupé, sauf pour la réinitialisation.

Rouler avec les portes verrouillées peut rendre l'accès des secours dans l'habitacle plus difficile en cas d'urgence.

Par mesure de sécurité (enfants à bord), retirez la clé de l'antivol en quittant le véhicule, même pour une courte durée.

Évitez de manipuler les boutons de votre télécommande hors de portée de votre véhicule.

Vous risquez de la rendre inopérante. Il serait alors nécessaire de procéder à une nouvelle réinitialisation.

Lors de l'achat d'un véhicule d'occasion, faites effectuer une mémorisation des clés par le réseau CITROËN, afin d'être sûr que les clés en votre possession sont les seules qui permettent la mise en route du véhicule.

N'apportez aucune modification au système d'antidémarrage électronique.

En cas de perte des clés

Rendez vous dans le réseau CITROËN avec la carte grise du véhicule et votre pièce d'identité.

Le réseau CITROËN pourra récupérer le code clé et le code transpondeur pour commander le renouvellement de la clé.

LES PORTES AVANT ET LES PORTES LATÉRALES COULISSANTES

Ouverture des portes de
l'extérieur



Les portes avant



Les portes latérales

Ouverture des portes de
l'intérieur



Les portes avant

La commande d'ouverture de la porte conducteur permet un déverrouillage complet du véhicule.

Verrouillage / Déverrouillage de l'intérieur

Portes avant

Pour verrouiller, abaissez le bouton **A**.

La commande de fermeture d'une des portes avant permet le verrouillage complet du véhicule.

Pour déverrouiller et ouvrir, soulevez le bouton **A** et tirez vers vous la poignée.

La commande d'ouverture de la porte conducteur permet le déverrouillage complet du véhicule.



Les portes latérales

Portes latérales coulissantes

 La commande d'ouverture / fermeture des portes latérales agit uniquement sur la porte actionnée.

Pour fermer, poussez la commande **B** vers l'avant et faites coulisser la porte.

Pour ouvrir, tirez la commande **B** vers l'arrière et faites coulisser la porte.

 De l'intérieur, l'ouverture et la fermeture de la porte latérale coulissante s'effectuent à partir de la poignée.

Un point de résistance en fin de course de l'ouverture maintient la porte en position ouverte.



Si le bouchon du réservoir est retiré, la porte latérale droite ne peut pas s'ouvrir.

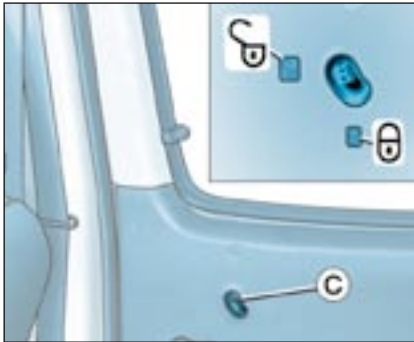

Verrouillage de l'intérieur

Abaissez ou relevez la commande **C** pour verrouiller ou déverrouiller de l'intérieur.



Verrouillage de l'intérieur

Un appui sur la commande **D** permet de commander le verrouillage centralisé, lorsque les portes sont fermées.

Déverrouillage de l'intérieur

Appuyez sur la commande **D**.
L'ouverture de l'intérieur des portes est **toujours** possible.

Remarques :

- portes verrouillées et contact coupé : le voyant clignote,
- portes verrouillées et contact mis : le voyant reste allumé.

Verrouillage centralisé automatique

Votre véhicule peut se verrouiller automatiquement au roulage (vitesse supérieure à 10 km/h). Vous pouvez activer ou neutraliser cette fonction.

Activation

Effectuez un appui long sur la commande **D**.

L'activation de la fonction est accompagnée d'un signal sonore et d'un message sur l'afficheur.

Neutralisation

Effectuez un appui long sur la commande **D**.

La neutralisation de la fonction est accompagnée d'un signal sonore.



Sécurité enfants porte latérale

Elle interdit l'ouverture, de l'intérieur, de la porte latérale.

Tournez la commande d'un quart de tour à l'aide de la clé de contact.

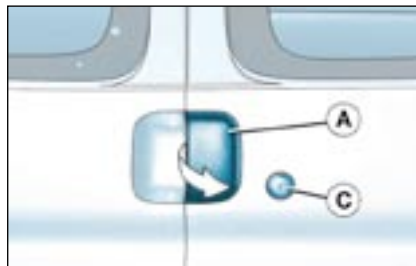

LES PORTES ARRIÈRE

Ouverture des portes de l'extérieur

Pour ouvrir, tirez vers vous la poignée **A** de la porte arrière droite et ouvrir la porte arrière gauche en tirant sur le levier **B** situé à l'intérieur.

Vous pouvez déverrouiller les portes arrière en introduisant la clé dans la serrure **C**.

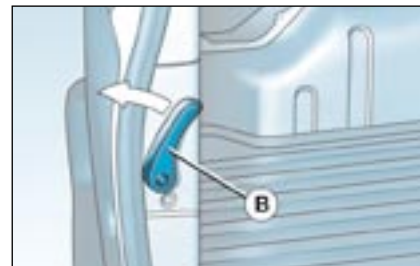



Ouverture des portes de l'intérieur

La commande d'ouverture des portes arrière déverrouille uniquement celles-ci.

Pour ouvrir, soulevez le levier **D**.

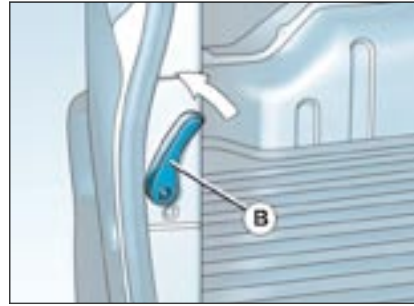

Pour ouvrir l'autre porte, poussez sur le levier **B**.

Remarque : lors de la fermeture de l'intérieur, fermez en premier la porte droite en s'assurant que le levier **B** est en position verticale, puis fermez la porte gauche.

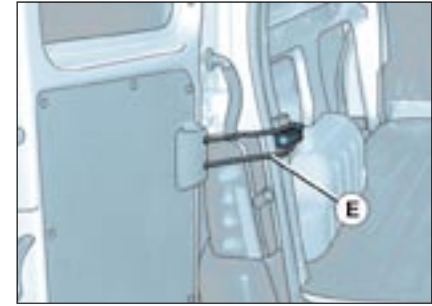

Ouverture des portes arrière à 180°

Pour ouvrir les portes arrière à 180°, dégagez le tirant **E** vers vous quand la porte est partiellement ouverte.

Lors de la fermeture de la porte, le tirant reprend son accrochage automatiquement.



OUVERTURE DU CAPOT MOTEUR

A l'intérieur : tirez la commande située côté gauche, sous le tableau de bord.

A l'extérieur : levez la commande et soulevez le capot.



BÉQUILLE DE CAPOT

Fixez la béquille pour maintenir le capot ouvert.

Avant de fermer le capot, remplacez la béquille dans son logement.

Pour fermer

Abaissez le capot et lâchez-le en fin de course.

Vérifiez le verrouillage du capot.



LE REMPLISSAGE DU RÉSERVOIR DE CARBURANT

Niveau mini carburant



Lorsque le niveau mini du réservoir est atteint, ce témoin s'allume.

Il vous reste environ 50 km d'autonomie.

Le remplissage en carburant doit se faire **moteur à l'arrêt**.

- ☞ Introduisez la clé puis tournez vers la gauche.
- ☞ Retirez le bouchon.

Une étiquette vous rappelle le type de carburant à utiliser.

Quand vous effectuez le plein du réservoir, n'insistez pas au-delà de la 3ème coupure du pistolet. Ceci pourrait engendrer des dysfonctionnements.

La capacité du réservoir est d'environ 55 litres pour les moteurs essence et 60 litres pour les moteurs Diesel.

- ☞ Après remplissage du réservoir, verrouillez le bouchon.



Quand le bouchon est retiré, la porte latérale coulissante droite ne peut pas s'ouvrir.

Tant que le bouchon n'est pas remis sur le réservoir, la clé ne peut être retirée de la serrure.



LA COMMANDE D'ÉCLAIRAGE

Feux avant et arrière

La sélection s'effectue par rotation de la bague **A**.



Feux éteints



Feux de position



Feux de croisement /
Feux de route

Inversion feux de croisement / feux de route

Tirez la commande vers vous.

Remarque : contact coupé, à l'ouverture de la porte conducteur, un signal sonore retentit, si vous laissez vos feux allumés.

Projecteurs antibrouillard avant et feu antibrouillard arrière

La sélection s'effectue par la rotation de la bague vers l'avant pour allumer et vers l'arrière pour éteindre. L'état est visualisé par le témoin du combiné.



Véhicules équipés uniquement d'un feu antibrouillard arrière (bague B)

Effectuez une rotation de la bague vers l'avant.

Il ne peut fonctionner qu'avec les feux de croisement et de route.



Véhicules équipés de projecteurs antibrouillard avant et d'un feu antibrouillard arrière (bague B)

Projecteurs antibrouillard avant (1ère rotation de la bague vers l'avant).

Projecteurs antibrouillard avant et feu antibrouillard arrière (2ème rotation de la bague vers l'avant).

Remarque : pour éteindre le feu antibrouillard arrière et les projecteurs antibrouillard avant, tournez la bague deux fois de suite vers l'arrière.

Eclairage d'accompagnement

En cas de faible luminosité ou de nuit, si vous quittez votre véhicule, les feux de position et de croisement peuvent rester allumés pendant environ une minute.

Pour cela :

- mettez la clé en position **STOP**,
- mettez la commande d'éclairage en position **0**,
- faites un «appel de phares»,
- sortez et verrouillez le véhicule.

Indicateurs de direction (clignotants)



Gauche : vers le bas.

Droit : vers le haut.



Par temps clair ou de pluie, de jour comme de nuit, les projecteurs antibrouillard avant et le feu antibrouillard arrière allumés sont éblouissants et interdits.

N'oubliez pas de les éteindre dès qu'ils ne sont plus nécessaires.

LA COMMANDE D'ESSUIE-VITRE

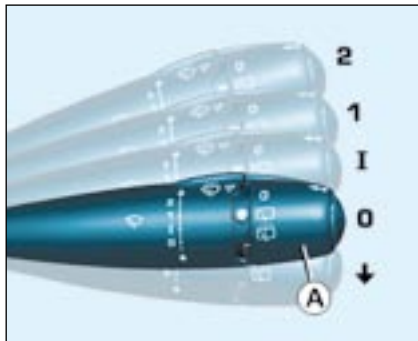

Essuie-vitre avant

- 2** Balayage rapide (fortes précipitations).
- 1** Balayage normal (pluie modérée).
- I** Balayage intermittent.
- 0** Arrêt.
- ↓ Balayage coup par coup (appuyez vers le bas).

Fonctionnement

En position **1** ou **2**, lorsque le véhicule s'arrête, l'essuie-vitre passe à la cadence de balayage inférieure, puis reprend sa cadence initiale lorsque le véhicule redémarre.

En position Intermittent, la cadence de balayage est proportionnelle à la vitesse du véhicule.

Lave-vitre et lave-projecteurs (suivant destination)

Tirez la commande d'essuie-vitre vers vous. Le lave-vitre puis l'essuie-vitre fonctionnent pendant une durée déterminée.

Les lave-projecteurs s'activent également si **les feux de croisement ou les feux de route sont allumés**.



Essuie-vitres arrière

Tournez la bague **A** jusqu'au premier cran. La cadence du balayage est inversement proportionnelle à la vitesse du véhicule.

Essuyage arrière automatique

- ☞ mettez la commande d'essuie-vitres avant en position différente de **0**,
- ☞ engagez la marche arrière,
- ☞ l'essuie-vitres arrière fonctionne avec un balayage intermittent.

Remarque : en cas d'utilisation d'un porte-vélo, consultez le réseau CITROËN pour neutraliser cette fonction.



Lave-vitres arrière

Tournez la bague **A** au-delà du premier cran, le lave-vitres puis l'essuie-vitres fonctionnent pendant une durée déterminée.



Par temps hivernal, en cas de neige ou de givre important, mettez en marche le dégivrage de la vitre arrière. Une fois le dégivrage terminé, dégagez la neige ou le givre accumulé sur le balai d'essuie-vitre arrière. Vous pouvez maintenant actionner l'essuie-vitres arrière.



LES LÈVE-VITRES ÉLECTRIQUES

1. **Commande de lève-vitre électrique conducteur**
2. **Commande de lève-vitre électrique passager**

Vous disposez de deux possibilités :

- **Fonctionnement manuel :**
Appuyez sur l'interrupteur 1. La vitre s'arrête dès que vous relâchez l'interrupteur.
- **Fonctionnement automatique (conducteur) :**
Effectuez un appui long sur l'interrupteur 1. Une impulsion ouvre ou ferme complètement la vitre.

La fermeture automatique ne fonctionne que lorsque le moteur tourne.



Retirez toujours la clé de contact en quittant le véhicule, même pour une courte durée.

En cas de pincement lors de la manipulation des lève-vitres, vous devez inverser le mouvement de la vitre. Pour cela, appuyez sur la commande concernée.

Lorsque le conducteur actionne les commandes des lève-vitres passagers, celui-ci doit s'assurer qu'aucune personne n'empêche la fermeture correcte des vitres.

Le conducteur doit s'assurer que les passagers utilisent correctement les lève-vitres.

Faites attention aux enfants pendant les manoeuvres de vitres.

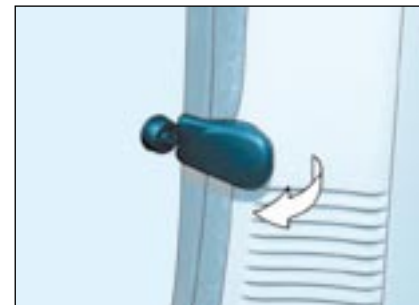

LES VITRES ARRIÈRE

Pour entrebâiller les vitres arrière, basculez le levier, puis poussez-le à fond pour verrouiller les vitres en position ouverte.

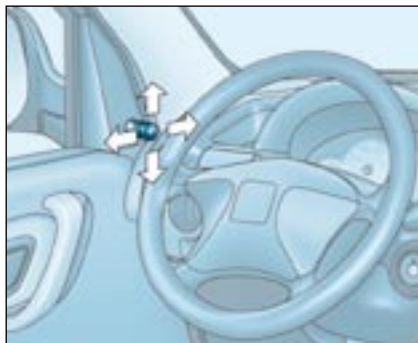

LES RÉTROVISEURS EXTÉRIEURS

Rétroviseurs à commande manuelle

Manipulez le levier de réglage dans les quatre directions pour le régler.

En stationnement, les rétroviseurs extérieurs sont rabattables manuellement.

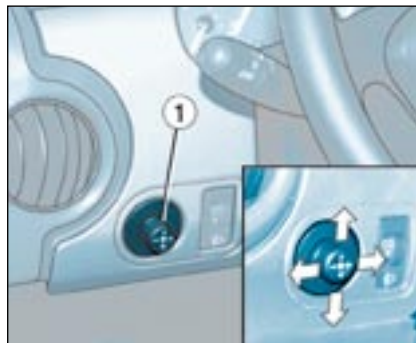

Commande électrique du rétroviseur côté passager

De la place conducteur, déplacez la commande 1 dans les quatre directions pour effectuer le réglage.

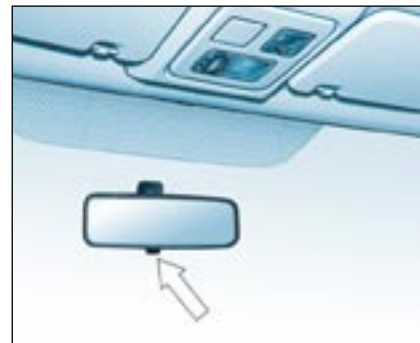

LE RÉTROVISEUR INTÉRIEUR MANUEL

Le rétroviseur intérieur possède deux positions:

- jour (normal),
- nuit (antiéblouissement).

Pour passer de l'une à l'autre, poussez ou tirez le levier situé sur le bord inférieur du rétroviseur.

64 - VIE À BORD



LES AMÉNAGEMENTS AVANT

1. Rangements dans les portes

- A. Porte-bouteille.
- B. Porte-canette.
- C. Vide-poches.

2. Capucine

Charge maximale : 5 kg.

3. Lecteurs de carte

Tournez la molette à droite ou à gauche pour les allumer.

Placez la molette au milieu pour les éteindre.



4. Plafonniers



Éteint en permanence.



À l'entrée du véhicule :

- ils s'allument dès le déverrouillage du véhicule ou à l'ouverture d'une porte,
 - ils s'éteignent au bout d'environ 30 secondes portes fermées, ou à la mise du contact.
- À la sortie du véhicule :
- ils s'allument dès le retrait de la clé de contact (temporisation d'environ 30 secondes) ou à l'ouverture d'une porte,
 - ils s'éteignent au bout d'environ 30 secondes toutes portes fermées, ou immédiatement au verrouillage du véhicule.

Dans cette position, le plafonnier peut clignoter en roulant si une porte n'est pas correctement fermée.

Porte ouverte, il s'éteindra automatiquement au bout d'environ 10 minutes ou à la mise du contact.



Allumage permanent, clé en position accessoires ou contact mis.

5. Pare-soleil

6. Boîte à gants

7. Allume-cigares

Il permet le branchement d'un chargeur de téléphone, d'un chauffe-biberon, ...

8. Cendrier amovible

Tirez sur le couvercle pour ouvrir le cendrier.

Pour le vider, après ouverture, retirez-le en tirant vers le haut.

9. Tiroir de rangement (passager)

Pour l'ouvrir, soulevez-le légèrement et tirez-le vers l'avant.



LE RÉGLAGE DES PROJECTEURS

En fonction de la charge de votre véhicule, il est recommandé de corriger le faisceau des phares.



- 0 - A vide.
- 1 - En charge partielle.
- 2 - En charge moyenne.
- 3 - En charge maximale autorisée.



- 0 - 1 ou 2 personnes aux places avant.
- - 3 personnes.
- 1 - 5 personnes.
- 2 - 5 personnes + charges maximales autorisées.
- 3 - Conducteur + charges maximales autorisées.

Réglage initial en position 0.



RÉGLAGE EN HAUTEUR DU VOLANT

A l'arrêt, abaissez la commande pour déverrouiller le volant.

Régalez à la hauteur désirée et relevez la commande pour verrouiller le volant.



AVERTISSEUR SONORE



Appuyez sur l'une des branches ou au centre du volant.



SIGNAL DE DÉTRESSE

Appuyez sur le bouton, les feux indicateurs de direction clignotent.

Il peut fonctionner contact coupé.



LES ANNEAUX D'ARRIMAGE

Utilisez les 6 anneaux d'arrimage situés sur le plancher du coffre pour fixer vos charges.

Vous pouvez utiliser des arrêts de charges adéquats (cloisons mi-hauteur, grille, etc...) fournis par le réseau CITROËN.



Il est recommandé d'immobiliser le chargement en le fixant solidement au moyen des anneaux d'arrimage présents sur le plancher.



LES AMÉNAGEMENTS ARRIÈRE

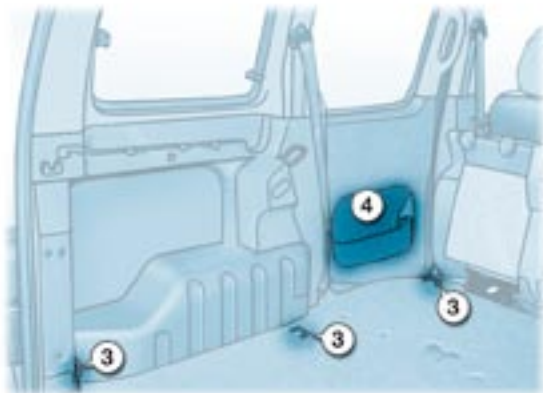

1. Bacs entre les sièges avant et arrière

2. Cache-bagages

Pour l'installer :

- positionnez les extrémités avant du cache-bagages sur son support et appuyez légèrement pour le mettre en place,
- dépliez complètement le cache-bagages,
- positionnez les extrémités arrière du cache-bagages sur son support et appuyez légèrement pour le mettre en place.

Pour l'enlever :

- déclipsez les extrémités arrière,
- repliez entièrement le cache-bagages,
- déclipsez les extrémités avant et retirez le cache-bagages.

Pour le ranger, pliez-le en accordéon.
Ne pas l'enrouler.

3. Anneaux d'arrimage

4. Filet de retenue charge haute

Le filet de retenue charge haute peut être installé derrière les sièges avant ou arrière.

Ouvrez les caches **A** des fixations hautes correspondantes.

Installez les extrémités de la barre métallique dans ces fixations.

Fixez les deux crochets des sangles du filet derrière les sièges avant, banquette arrière rabattue ou dans les anneaux d'arrimage **B** du plancher.

Les anneaux se situent à l'aplomb des fixations hautes correspondantes.

Tendez les deux sangles **C**.

5. Vide-poches de porte latérale

6. Poches aumônières

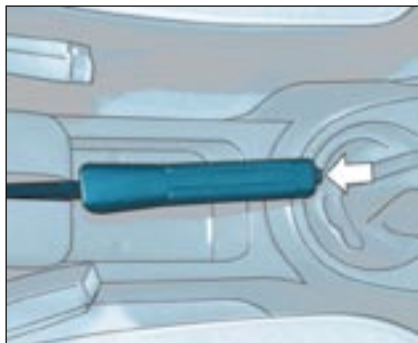

LE FREIN DE STATIONNEMENT

Verrouillage

A la fin de votre manoeuvre de stationnement, tirez le frein de stationnement pour le serrer.

Déverrouillage

Tirez sur la poignée et appuyez sur le bouton pour desserrer le frein de stationnement.



L'allumage de ce témoin et du témoin **STOP**, accompagné d'un signal sonore (véhicule roulant), indique que celui-ci est resté serré ou qu'il est mal desserré.

LE SYSTÈME ANTIBLOCCAGE DES ROUES (ABS) ET LE RÉPARTITEUR ÉLECTRONIQUE DE FREINAGE (REF)

Le système ABS, associé au répartiteur électronique de freinage, accroît la stabilité et la maniabilité de votre véhicule lors du freinage, en particulier sur revêtement défectueux ou glissant.

Remarque : en cas de changement de roues (pneus et jantes), veillez à ce qu'elles soient homologuées.

Le dispositif d'antiblocage intervient automatiquement lorsqu'il y a un risque de blocage des roues.



L'allumage de ce témoin, accompagné d'un signal sonore, indique un dysfonctionnement du système ABS pouvant provoquer une perte de contrôle du véhicule au freinage.



L'allumage de ce témoin, couplé aux témoins **STOP** et **ABS**, indique un dysfonctionnement du répartiteur électronique de freinage pouvant provoquer une perte de contrôle du véhicule au freinage.

L'arrêt est impératif.

Dans les deux cas, consultez le réseau CITROËN.

Le fonctionnement normal du système ABS peut se manifester par de légères vibrations sur la pédale de frein.

En cas de freinage d'urgence, appuyez très fortement sans jamais relâcher l'effort.



LE LIMITEUR DE VITESSE

Les manipulations doivent se faire à l'arrêt moteur tournant, ou véhicule roulant.

L'état de la fonction est affichée au combiné selon les séquences suivantes :



Fonction sélectionnée, affichage du symbole «Limiteur de vitesse».



Fonction désactivée, dernière vitesse programmée - OFF (exemple à 107 km/h).



Fonction activée (exemple à 107 km/h).



Vitesse du véhicule supérieure à 107 km/h, la vitesse programmée affichée clignote.



Anomalie de fonctionnement détectée, OFF - les tirets clignotent.



Sélection de la fonction

- Placez la molette sur la position **LIMIT**. Le limiteur est sélectionné mais n'est pas encore actif. L'afficheur indique des tirets ou la dernière vitesse programmée.



Programmation d'une vitesse

Cette programmation peut se faire sans activation du limiteur mais moteur tournant.

- Un appui court ou long, sur la touche **SET -**, diminue la vitesse.
- Un appui court ou long, sur la touche **SET +**, augmente la vitesse.



Activation / désactivation (off)

Après avoir programmée votre vitesse, un premier appui sur cette touche active le limiteur et la vitesse programmée est affichée, un deuxième appui le désactive (OFF).



Dépassement de la vitesse programmée

Un appui sur la pédale d'accélérateur pour dépasser la vitesse programmée sera sans effet, sauf si vous appuyez **fortement** sur la pédale et dépassez le **point de résistance**.

Le limiteur se désactive momentanément et la vitesse programmée qui reste affichée clignote.

Pour revenir à la fonction limiteur, réduire sa vitesse à une allure inférieure ou égale à la vitesse programmée.

Clignotement de la vitesse

Elle clignote :

- après avoir forcé le point dur de l'accélérateur,
- quand le limiteur ne peut empêcher l'augmentation de la vitesse du véhicule à cause du profil de la route ou en forte descente,
- en cas de forte accélération.

Arrêt de la fonction

- ☞ Placez la molette sur la position **0** ou coupez le contact pour arrêter le système. La dernière vitesse programmée reste en mémoire.



Anomalie de fonctionnement

En cas de dysfonctionnement du limiteur, un message s'affiche sur l'écran multifonction accompagné d'un signal sonore.

La vitesse programmée est effacée et les tirets clignent pendant quelques secondes.

Consultez le réseau CITROËN pour vérification du système.



En aucun cas, le limiteur ne peut remplacer le respect des limitations de vitesse, ni la vigilance, ni la responsabilité du conducteur.

Le conducteur doit rester attentif au profil de la route, aux fortes accélérations et conserver une parfaite maîtrise de son véhicule.

Pour éviter toute gêne sous les pédales :

- veillez au bon positionnement du surtapis et de ses fixations,
- ne jamais superposer plusieurs surtapis.

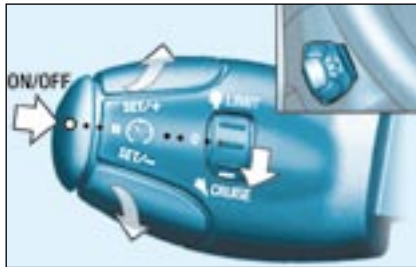

LE RÉGULATEUR DE VITESSE

Le régulateur de vitesse permet de maintenir, de façon constante, la vitesse du véhicule programmée par le conducteur.

Pour être programmée ou activée, la vitesse du véhicule doit être supérieure à 40 km/h, avec au moins le quatrième rapport engagé.

Quand les véhicules en sont équipés, les fonctions limiteur et régulateur de vitesse ne peuvent pas être activées en même temps.

Le régulateur bénéficie d'un affichage au combiné pour visualiser la vitesse de consigne programmée.

L'état de la fonction est affiché au combiné selon les séquences suivantes :



Fonction sélectionnée, affichage du symbole « Régulateur de vitesse ».



Fonction désactivée, OFF (exemple à 107 km/h).



Fonction activée (exemple à 107 km/h).



Vitesse du véhicule supérieure (ex. 118 km/h), la vitesse programmée affichée clignote.



Anomalie de fonctionnement détectée, OFF - les tirets clignotent.



Sélection de la fonction

- ☞ Placez la molette sur la position **CRUISE**. Le régulateur est sélectionné mais n'est pas encore actif et aucune vitesse n'est programmée.



Première activation / programmation d'une vitesse

- ☞ Atteignez la vitesse désirée par appui sur l'accélérateur.
- ☞ Appuyez sur la touche **SET -** ou **SET +**.

La vitesse de consigne est programmée et le véhicule maintiendra cette vitesse.



Dépassement temporaire de la vitesse

Il est possible d'**accélérer** et de rouler momentanément à une vitesse supérieure à la vitesse programmée. La valeur programmée clignote.

Lorsque la pédale d'accélérateur est relâchée, le véhicule retournera à la vitesse programmée.



Désactivation (off)

- ☞ Appuyez sur cette touche ou sur la pédale de frein ou d'embrayage.



Réactivation

- ☞ Après neutralisation de la régulation, appuyez sur cette touche.

Votre véhicule reprend la dernière vitesse programmée.

Ou vous pouvez, également, reprendre la procédure de la «première activation».



Modification de la vitesse de consigne programmée

Une fois la vitesse affichée :

- ☞ appuyez sur la touche **SET +** pour l'augmenter.
- ☞ appuyez sur la touche **SET -** pour la diminuer.



Arrêt de la fonction

- ☞ Placez la molette sur la position **0** ou couper le contact pour tout arrêter.

Annulation de la vitesse de consigne programmée

A l'arrêt du véhicule, après une coupure du contact, plus aucune vitesse n'est mémorisée par le système.



Anomalie de fonctionnement

En cas de dysfonctionnement du régulateur, un message s'affiche sur l'écran multifonction accompagné d'un signal sonore.

La vitesse programmée est effacée et les tirets clignotent pendant quelques secondes.

Consultez le réseau CITROËN pour vérification du système.



Lors de la modification de la vitesse de consigne programmée par appui maintenu, restez vigilant car la vitesse peut augmenter ou diminuer rapidement.

Ne pas utiliser le régulateur de vitesse sur route glissante ou en circulation dense.

En cas de forte descente, le régulateur de vitesse ne pourra pas empêcher le véhicule de dépasser la vitesse programmée.

Le régulateur ne peut, en aucun cas, remplacer le respect des limitations de vitesse, ni la vigilance, ni la responsabilité du conducteur.

Il est recommandé de laisser ses pieds à proximité des pédales.

Pour éviter toute gêne sous les pédales :

- veillez au bon positionnement du surtapis et de ses fixations,
- ne jamais superposer plusieurs surtapis.

LES AIRBAGS

Les airbags ont été conçus pour optimiser la sécurité des occupants en cas de collisions violentes ; ils complètent l'action des ceintures de sécurité à limiteur d'effort. Dans ce cas, les détecteurs électroniques enregistrent et analysent la décélération brutale de la voiture dans les zones de détection de choc (voir schéma) : si le seuil de déclenchement est atteint, les airbags se déploient instantanément et protègent les occupants du véhicule.

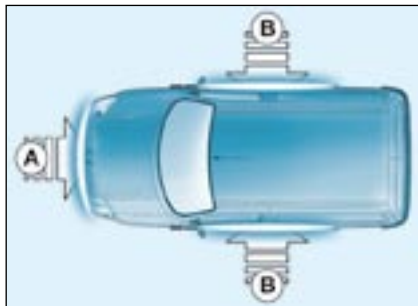

Zones de détection de choc

- A. Zone d'impact frontal.
- B. Zone d'impact latéral.

Aussitôt après le choc, les airbags se dégonflent rapidement afin de ne gêner ni la visibilité, ni la sortie éventuelle des occupants.

Les airbags ne se déclencheront pas en cas de chocs peu violents, d'impact sur la face arrière et dans certaines conditions de retournement. La ceinture de sécurité suffit à assurer une protection optimale dans ces situations ; l'importance d'un choc dépend de la nature de l'obstacle et de la vitesse du véhicule au moment de la collision.

Les airbags ne fonctionnent que lorsque le contact est mis.



Remarque : le gaz s'échappant des airbags peut être légèrement irritant.



LES AIRBAGS FRONTAUX

Ils sont intégrés au centre du volant pour le conducteur et dans le tableau de bord pour le passager avant. Ils se déclenchent simultanément, sauf si l'airbag passager est neutralisé, en cas de choc frontal violent appliqué dans la zone d'impact A suivant l'axe longitudinal du véhicule, dans un plan horizontal et de l'avant vers l'arrière du véhicule. L'airbag s'interpose ainsi entre l'occupant avant du véhicule et la planche de bord pour amortir sa projection en avant. Les airbags permettent ainsi de limiter les risques de traumatisme à la tête et au buste.

Dysfonctionnement airbag frontal



Si ce témoin s'allume, accompagné d'un signal sonore, consultez le réseau CITROËN pour vérification du système. Les airbags pourraient ne plus se déclencher en cas de choc violent.



Neutralisation de l'airbag passager

Pour assurer la sécurité de votre enfant, neutralisez impérativement l'airbag passager lorsque vous installez un siège enfant dos à la route sur le siège avant passager. Sinon, l'enfant risquerait d'être tué ou gravement blessé lors du déploiement de l'airbag.

☞ **Contact coupé**, introduisez la clé dans la commande de neutralisation de l'airbag passager 1, tournez-la en position «**OFF**», puis retirez-la en maintenant cette position.



Le témoin airbag du combiné s'allume pendant toute la durée de la neutralisation.

En position «**OFF**», l'airbag passager ne se déclenchera pas en cas de choc.

Dès que vous retirez le siège enfant, tournez la commande de l'airbag en position «**ON**» pour activer à nouveau l'airbag et assurer ainsi la sécurité de votre passager en cas de choc.

Contrôle de neutralisation



Il est assuré par l'allumage d'un témoin, accompagné d'un message sur l'afficheur.

Contact mis (2ème cran de la clé), l'allumage de ce témoin indique que l'airbag passager est neutralisé (position «**OFF**» de la commande).



En cas d'allumage permanent des deux témoins d'airbags, ne pas installer de siège enfant dos à la route. Consultez le réseau CITROËN.



LES AIRBAGS LATÉRAUX

Les airbags latéraux sont intégrés aux dossiers des sièges avant, du côté de la porte.

Le déclenchement de ces airbags requiert un choc latéral violent appliqué dans la zone d'impact latéral B, s'exerçant perpendiculairement à l'axe longitudinal du véhicule, dans un plan horizontal et de l'extérieur vers l'intérieur du véhicule. L'airbag latéral s'interpose ainsi entre l'occupant avant du véhicule et le panneau de porte. Il permet ainsi de limiter les risques de traumatisme au thorax.

Dysfonctionnement airbags



Si ce témoin s'allume, accompagné d'un signal sonore, consultez le réseau CITROËN pour vérification du système. Les airbags pourraient ne plus se déclencher en cas de choc violent.



Pour que les airbags frontaux et latéraux soient pleinement efficaces, respectez les règles de sécurité suivantes :

- Être attaché dans son siège avec une ceinture de sécurité convenablement positionnée.
- Adopter une position assise normale et verticale.
- Ne rien laisser s'interposer entre les occupants et les airbags (enfant, animal, objet, ...).
Cela pourrait entraver le fonctionnement des airbags ou blesser les occupants.
- Toute intervention sur les systèmes airbags est rigoureusement interdite en dehors du personnel qualifié du réseau CITROËN.
- Après un accident ou lorsque le véhicule a été l'objet d'un vol, faites vérifier les systèmes airbags.

Airbags frontaux

- Ne pas conduire en tenant le volant par ses branches ou en laissant les mains sur le moyeu central du volant.
- Ne pas poser ses pieds sur la planche de bord, côté passager.
- S'abstenir de fumer dans la mesure du possible, le déploiement des airbags pouvant occasionner des brûlures ou des risques de blessures dus à la cigarette ou à la pipe.
- Ne jamais démonter, percer ou soumettre le volant à des coups violents.

Airbags latéraux

- Ne recouvrir les sièges avant qu'avec des housses homologuées. Consultez le réseau CITROËN.
- Ne rien fixer ou coller sur les dossiers des sièges avant, cela pourrait occasionner des blessures au thorax ou au bras lors du gonflage de l'airbag latéral.
- Ne pas approcher plus que nécessaire le buste de la porte.

Dysfonctionnement airbag frontal



Si ce témoin s'allume, accompagné d'un signal sonore, consultez le réseau CITROËN pour vérification du système. Les airbags pourraient ne plus se déclencher en cas de choc violent.



Neutralisation de l'airbag passager

Pour assurer la sécurité de votre enfant, neutralisez impérativement l'airbag passager lorsque vous installez un siège enfant dos à la route sur le siège avant passager. Sinon, l'enfant risquerait d'être tué ou gravement blessé lors du déploiement de l'airbag.

☞ **Contact coupé**, introduisez la clé dans la commande de neutralisation de l'airbag passager 1, tournez-la en position «**OFF**», puis retirez-la en maintenant cette position.



Le témoin airbag du combiné s'allume pendant toute la durée de la neutralisation.

En position «**OFF**», l'airbag passager ne se déclenche pas en cas de choc.

Dès que vous retirez le siège enfant, tournez la commande de l'airbag en position «**ON**» pour activer à nouveau l'airbag et assurer ainsi la sécurité de votre passager en cas de choc.

Contrôle de neutralisation



Il est assuré par l'allumage d'un témoin, accompagné d'un message sur l'afficheur.

Contact mis (2ème cran de la clé), l'allumage de ce témoin indique que l'airbag passager est neutralisé (position «**OFF**» de la commande).



En cas d'allumage permanent des deux témoins d'airbags, ne pas installer de siège enfant dos à la route. Consultez le réseau CITROËN.



LES AIRBAGS LATÉRAUX

Les airbags latéraux sont intégrés aux dossiers des sièges avant, du côté de la porte.

Le déclenchement de ces airbags requiert un choc latéral violent appliqué dans la zone d'impact latéral B, s'exerçant perpendiculairement à l'axe longitudinal du véhicule, dans un plan horizontal et de l'extérieur vers l'intérieur du véhicule. L'airbag latéral s'interpose ainsi entre l'occupant avant du véhicule et le panneau de porte. Il permet ainsi de limiter les risques de traumatisme au thorax.

Dysfonctionnement airbags



Si ce témoin s'allume, accompagné d'un signal sonore, consultez le réseau CITROËN pour vérification du système. Les airbags pourraient ne plus se déclencher en cas de choc violent.



Pour que les airbags frontaux et latéraux soient pleinement efficaces, respectez les règles de sécurité suivantes :

- Être attaché dans son siège avec une ceinture de sécurité convenablement positionnée.
- Adopter une position assise normale et verticale.
- Ne rien laisser s'interposer entre les occupants et les airbags (enfant, animal, objet, ...).
Cela pourrait entraver le fonctionnement des airbags ou blesser les occupants.
- Toute intervention sur les systèmes airbags est rigoureusement interdite en dehors du personnel qualifié du réseau CITROËN.
- Après un accident ou lorsque le véhicule a été l'objet d'un vol, faites vérifier les systèmes airbags.

Airbags frontaux

- Ne pas conduire en tenant le volant par ses branches ou en laissant les mains sur le moyeu central du volant.
- Ne pas poser ses pieds sur la planche de bord, côté passager.
- S'abstenir de fumer dans la mesure du possible, le déploiement des airbags pouvant occasionner des brûlures ou des risques de blessures dus à la cigarette ou à la pipe.
- Ne jamais démonter, percer ou soumettre le volant à des coups violents.

Airbags latéraux

- Ne recouvrir les sièges avant qu'avec des housses homologuées. Consultez le réseau CITROËN.
- Ne rien fixer ou coller sur les dossiers des sièges avant, cela pourrait occasionner des blessures au thorax ou au bras lors du gonflage de l'airbag latéral.
- Ne pas approcher plus que nécessaire le buste de la porte.

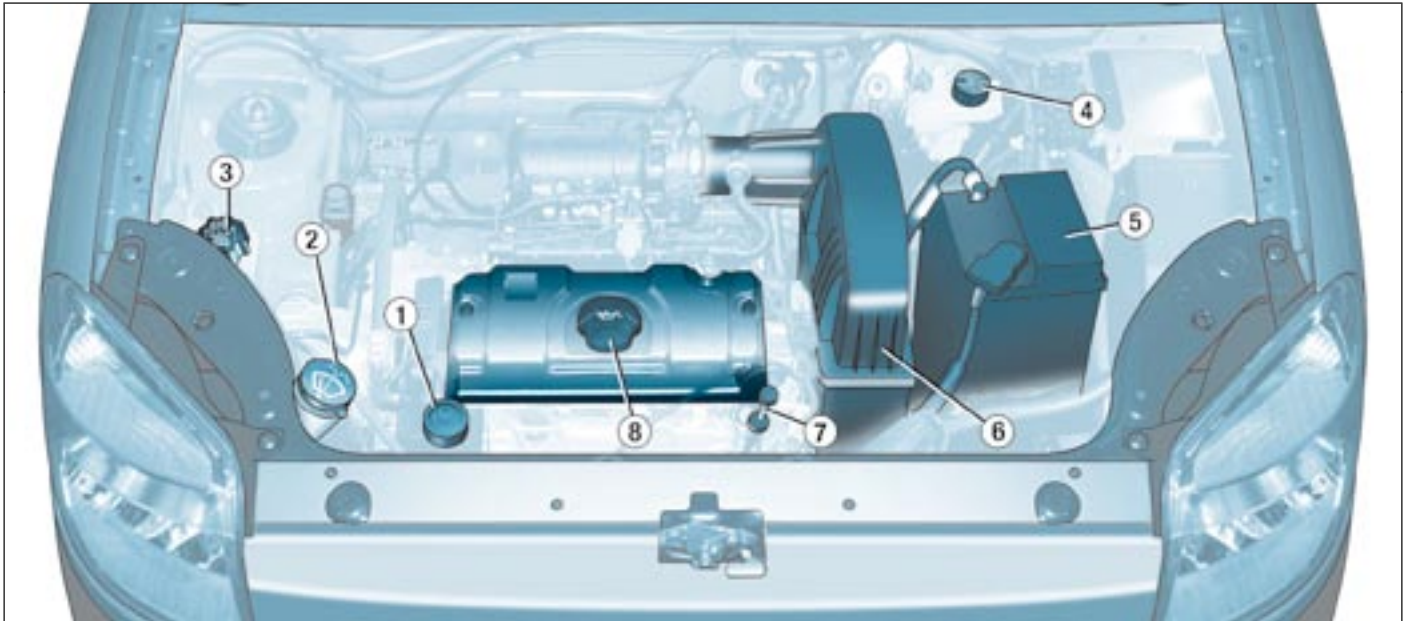

MOTEUR ESSENCE 1,4 LITRE

- | | | |
|--|-----------------------------------|---------------------------------|
| 1. Réservoir de direction assistée. | 4. Réservoir du liquide de frein. | 7. Jauge d'huile moteur. |
| 2. Réservoir de lave-vitre et de lave-projecteurs. | 5. Batterie. | 8. Réservoir de l'huile moteur. |
| 3. Réservoir du liquide de refroidissement. | 6. Filtre à air. | |

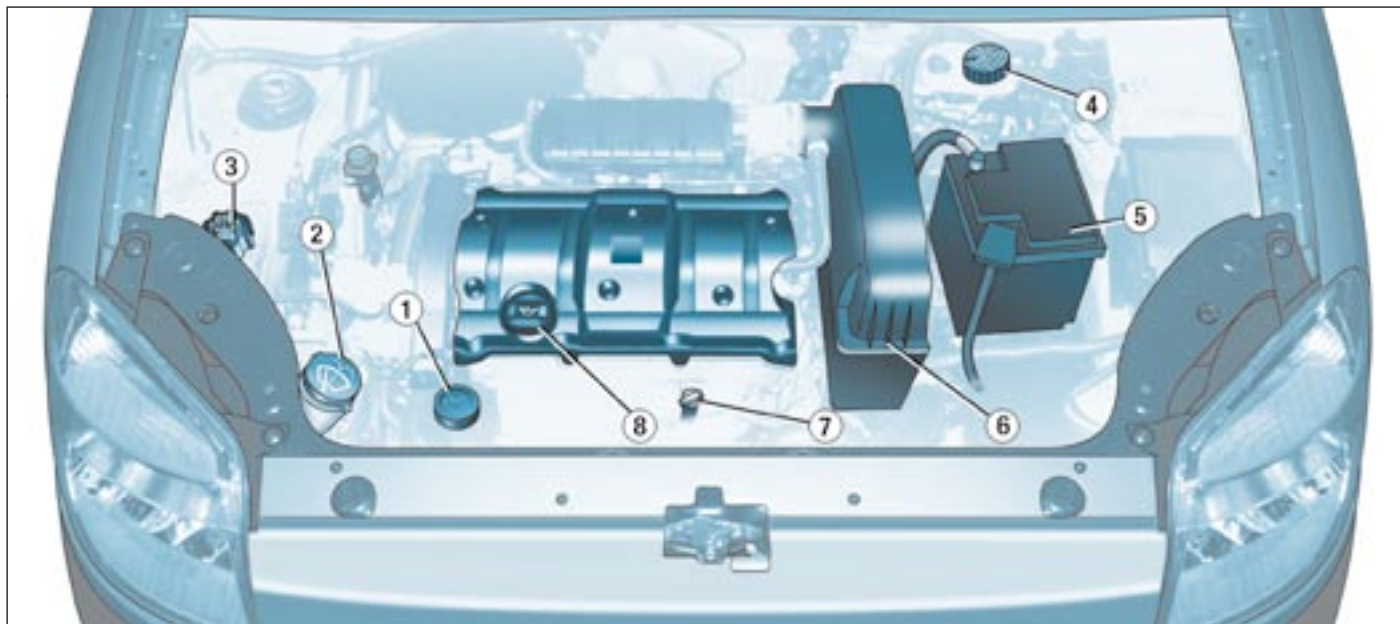

MOTEUR ESSENCE 1,6 LITRE

- | | | |
|--|-----------------------------------|---------------------------------|
| 1. Réservoir de direction assistée. | 4. Réservoir du liquide de frein. | 7. Jauge d'huile manuelle. |
| 2. Réservoir de lave-vitre et de lave-projecteurs. | 5. Batterie. | 8. Réservoir de l'huile moteur. |
| 3. Réservoir du liquide de refroidissement. | 6. Filtre à air. | |

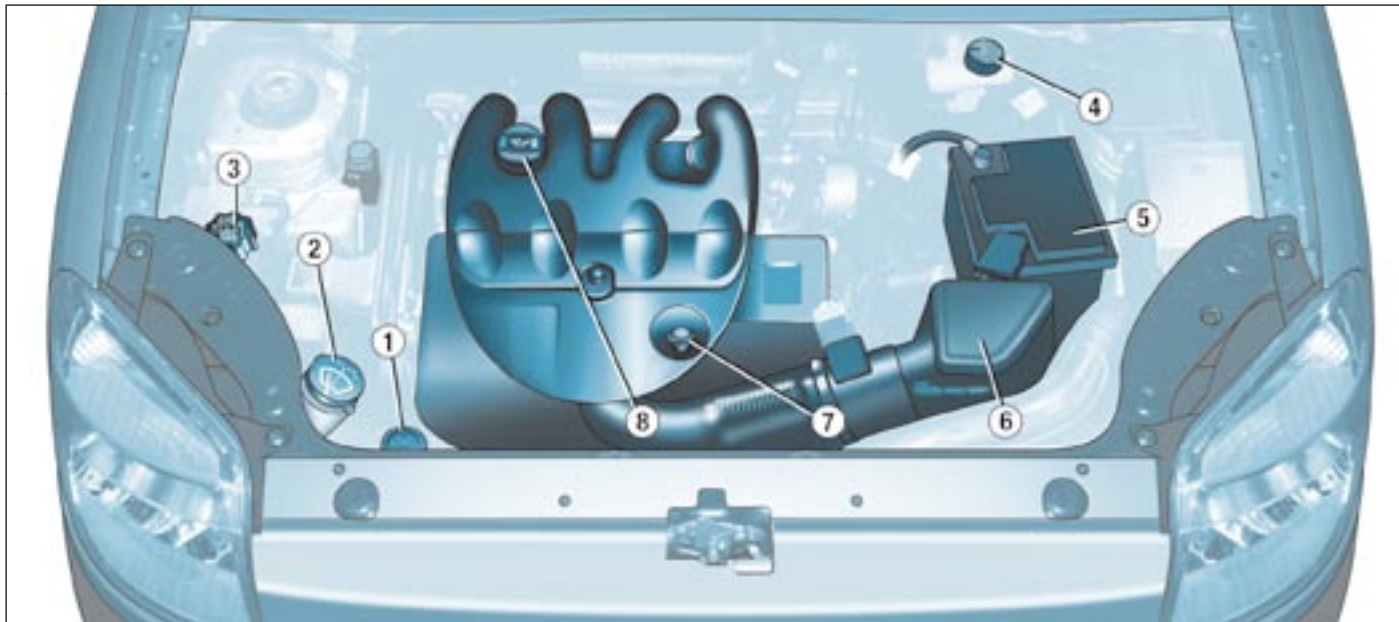

MOTEUR DIESEL 1,9 LITRE

- | | | |
|--|-----------------------------------|---------------------------------|
| 1. Réservoir de direction assistée. | 4. Réservoir du liquide de frein. | 7. Jauge d'huile moteur. |
| 2. Réservoir de lave-vitre et de lave-projecteurs. | 5. Batterie. | 8. Réservoir de l'huile moteur. |
| 3. Réservoir du liquide de refroidissement. | 6. Filtre à air. | |

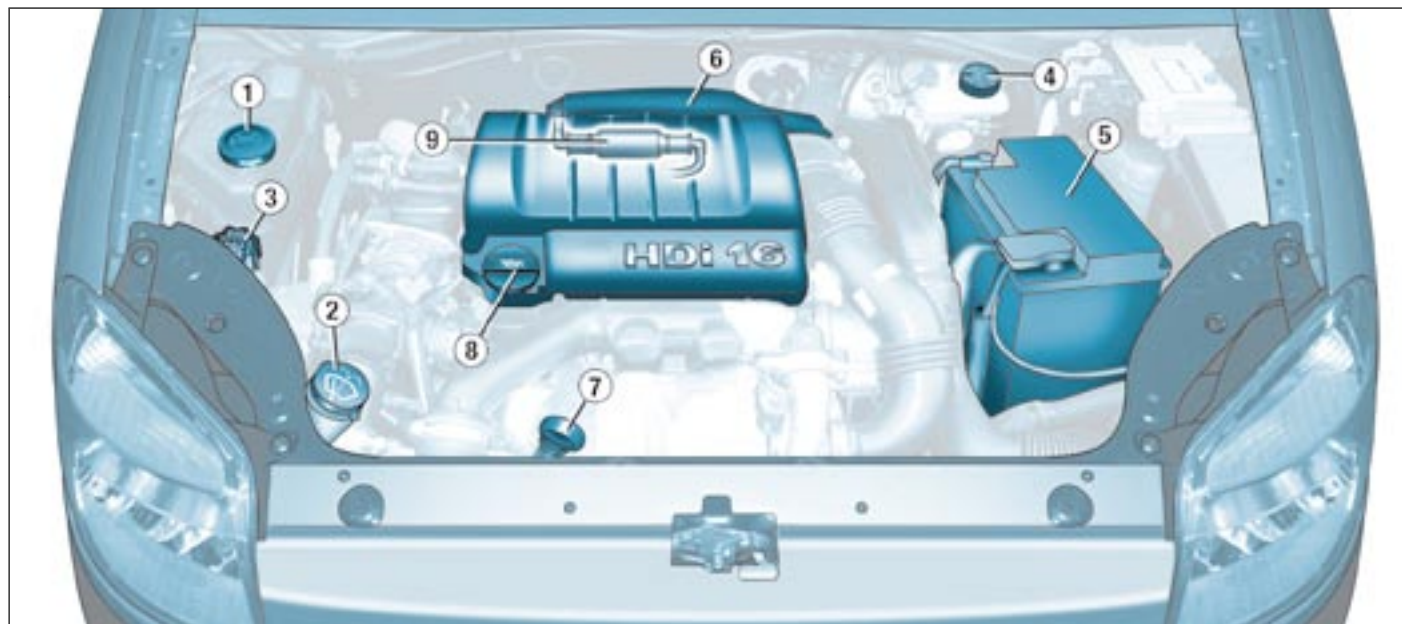

MOTEUR DIESEL TURBO 1,6 LITRE HDI

- | | | |
|--|-----------------------------------|---------------------------------|
| 1. Réservoir de direction assistée. | 4. Réservoir du liquide de frein. | 7. Jauge d'huile moteur. |
| 2. Réservoir de lave-vitre et de lave-projecteurs. | 5. Batterie. | 8. Réservoir de l'huile moteur. |
| 3. Réservoir du liquide de refroidissement. | 6. Filtre à air. | 9. Pompe de réamorçage. |

LA VÉRIFICATION DES NIVEAUX

Niveau d'huile

☞ Effectuez ce contrôle régulièrement et faites l'appoint entre deux vidanges (la consommation maxi est de 0,5 l pour 1 000 km).

Le contrôle se fait véhicule horizontal, moteur froid, à l'aide de l'indicateur de niveau d'huile du combiné ou de la jauge manuelle.

Jauge manuelle

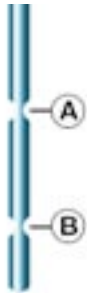

2 repères de niveau sur la jauge :

A = maxi.

Ne jamais dépasser ce repère.

B = mini.

Pour préserver la fiabilité des moteurs et les dispositifs d'antipollution, l'utilisation d'additifs dans l'huile moteur est à proscrire.

Vidange

Suivant les indications données dans le carnet d'entretien.

Remarque : évitez tout contact prolongé de l'huile usagée avec la peau. Videz l'huile usagée dans les conteneurs dédiés à cet usage dans le réseau CITROËN.

Choix du grade de viscosité

Dans tous les cas, l'huile choisie devra répondre aux exigences du constructeur.

Niveau du liquide de frein :

Le remplacement est à effectuer impérativement aux intervalles prévus conformément au plan d'entretien du constructeur.

Utilisez les fluides recommandés par le constructeur, répondant aux Normes DOT4.

Remarque : le liquide de frein est nocif et très corrosif. Évitez tout contact avec la peau.

Niveau du liquide de refroidissement

Utilisez le liquide recommandé par le constructeur.

Lorsque le moteur est chaud, la température du liquide de refroidissement est régulée par le moto-ventilateur. Celui-ci peut fonctionner contact coupé ; de plus le circuit de refroidissement étant sous pression, attendez au moins une heure après l'arrêt du moteur pour intervenir.

Afin d'éviter tout risque de brûlure, dévissez le bouchon de deux tours pour laisser retomber la pression. Lorsque la pression est retombée, retirez le bouchon et complétez le niveau.

Remarque : le liquide de refroidissement ne nécessite aucun renouvellement.

Pour les véhicules équipés de filtre à particules, le moto-ventilateur peut fonctionner après l'arrêt du véhicule, même moteur froid.

Produits usagés

Ne jetez pas l'huile usagée, le liquide de frein ou le liquide de refroidissement dans les canalisations d'évacuation ou sur le sol.

Niveau du liquide de direction assistée

☞ Ouvrez le réservoir, moteur froid à température ambiante, le niveau doit toujours être supérieur au repère MINI, proche du repère MAXI.

Niveau du liquide lave-vitre et lave-projecteurs

Pour une qualité optimale de nettoyage et pour votre sécurité, nous vous conseillons d'utiliser les produits recommandés par CITROËN.

Pour assurer un nettoyage optimal et éviter le gel, la mise à niveau ou le remplacement de ce liquide ne doit pas être effectué avec de l'eau.

LES CONTRÔLES

Batterie

À l'approche de la période hivernale, faites vérifier votre batterie par le réseau CITROËN.

Filtre à air et filtre habitacle

Faites remplacer périodiquement les éléments filtrants. **Si l'environnement l'impose, changez-le deux fois plus souvent.**

Plaquettes de freins

L'usure des freins dépend du style de conduite, en particulier pour les véhicules utilisés en ville, sur courtes distances.

Il peut être nécessaire de faire contrôler l'état des freins, même entre les révisions du véhicule.

État d'usure des disques et des tambours

Pour toute information relative à la vérification de l'état d'usure des disques et des tambours, consultez le réseau CITROËN.

Frein de stationnement

Une trop grande course du frein de stationnement ou la constatation d'une perte d'efficacité de ce système impose un réglage même entre deux révisions.

Faites vérifier ce système par le réseau CITROËN.

Filtre à huile

Remplacer périodiquement la cartouche suivant préconisation du plan d'entretien.

Boîte de vitesses manuelle

Sans vidange. Contrôler le niveau suivant le plan d'entretien du constructeur.

Pour effectuer la vérification des principaux niveaux et le contrôle de certains éléments, conformément au plan d'entretien du constructeur, reportez-vous aux pages correspondant à la motorisation de votre véhicule dans le carnet d'entretien.



N'utilisez que des produits recommandés par CITROËN ou des produits de qualité et de caractéristiques équivalentes.

Afin d'optimiser le fonctionnement d'organes aussi importants que la direction assistée et le circuit de freinage, CITROËN sélectionne et propose des produits bien spécifiques.

Afin de ne pas endommager les organes électriques, évitez le lavage du moteur.

PANNE DE CARBURANT (DIESEL)

En cas de panne de carburant, il est nécessaire de réamorcer le circuit :

- remplir le réservoir de carburant avec au moins cinq litres de gazole,
- actionner la pompe manuelle de réamorçage, située sous le capot moteur sous le cache de protection, jusqu'à l'apparition du carburant dans le tuyau transparent,
- actionner le démarreur jusqu'à la mise en route du moteur.

COUPURE D'ALIMENTATION DE CARBURANT (ESSENCE)

En cas de choc important, un dispositif coupe l'alimentation du carburant au moteur.

Pour rétablir cette alimentation, appuyez sur le bouton placé sur l'angle du puits de suspension avant droite, sous le capot moteur.

LE CHANGEMENT D'UNE ROUE

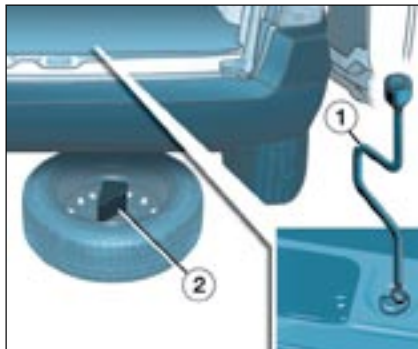

Accès à la roue de secours et au cric

La roue se trouve à l'extérieur, sous le plancher arrière, maintenue par un panier en métal.



- Sortez le cric et la clé démonte-roue **1** fixés derrière le siège conducteur.



- Sortez le cric et la clé démonte-roue **1** fixés dans un logement intérieur au dessus de la roue arrière droite.

- Desserrez la vis de maintien du panier de roue de secours, située à l'intérieur à proximité du système de fermeture, à l'aide de la clé démonte-roue **1**.
- Soulevez le panier pour dégager le crochet vers l'arrière, puis laissez-le s'abaisser.
- Sortez la cale **2** située dans la roue de secours.

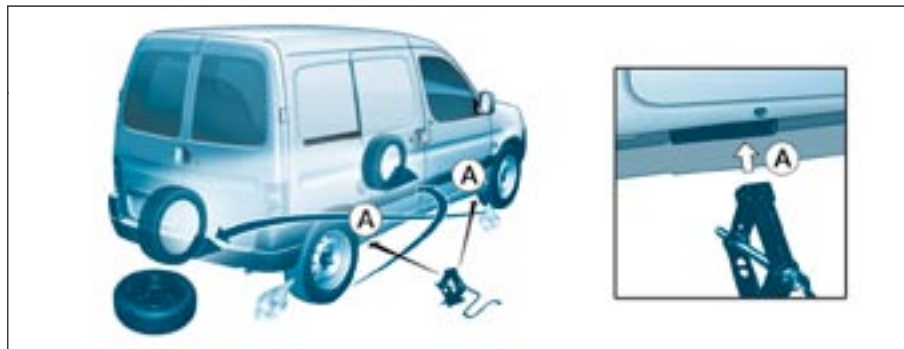

Stationnement du véhicule

- Dans la mesure du possible, immobilisez le véhicule sur un sol horizontal, stable et non glissant.
- Serrez le frein de stationnement, coupez le contact et engagez la première ou la marche arrière.

Démonter la roue

- Calez l'arrière de la roue diamétralement opposée à celle à remplacer avec la cale **2**.
- Dégagez l'enjoliveur à l'aide de la clé démonte-roue **1** en tirant au niveau du passage de la valve.
- Débloquez les vis de roue.
- Placez le cric à l'un des quatre emplacements **A** prévus sur le soubassement, le plus proche de la roue à changer. Veillez à ce que la semelle du cric soit en contact avec le sol sur toute sa surface.
- Déployez le cric, dévissez complètement les vis et dégagez la roue.

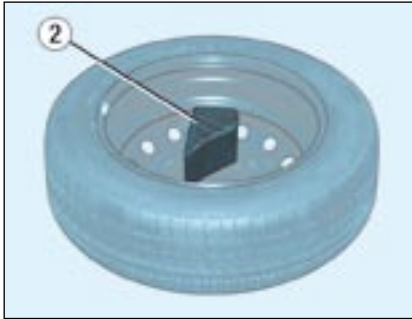

Remonter la roue

- Après mise en place de la roue, effectuez un léger pré-serrage avec la clé.
- Repliez le cric et dégagez-le.
- Bloquez les vis avec la clé.
- Remontez l'enjoliveur, en commençant par le passage de la valve, et appuyez avec la paume de la main.



Remise en place de la roue dans le panier

- Remontez la cale 2 dans la roue.
- Remontez la roue dans le panier.
- Soulevez la roue puis le panier et repositionnez le crochet.
- N'oubliez pas de resserrer à fond la vis de maintien du panier de la roue de secours.
- Rangez la clé démonte-roue 1 et le cric.



Pour votre sécurité, effectuez toujours le changement d'une roue :

- sur un sol horizontal, stable et non glissant,
- frein de stationnement serré,
- la première ou la marche arrière engagée,
- calez le véhicule,
- en s'assurant impérativement que les occupants sont sortis du véhicule et situés dans une zone garantissant leur sécurité.

Ne vous engagez jamais sous le véhicule lorsque celui-ci est simplement soulevé par le cric.

Le cric et l'ensemble de l'outillage sont spécifiques à votre véhicule. Ne l'utilisez pas pour d'autres usages.

Après le changement de roue

- Faites rapidement contrôler le serrage des vis et la pression de la roue de secours par le réseau CITROËN.
- Faites réparer la roue crevée et remplacez-la aussitôt sur le véhicule.

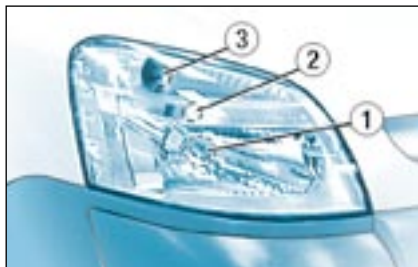

LE CHANGEMENT D'UNE LAMPE

Feux avant

1. Feux de croisement /Feux de route (H4-60/55W)

- Tournez et dégagez le protecteur **A**.
- Débranchez le connecteur.
- Dégrafez le ressort.
- Retirez la lampe et remplacez-la.



2. Feux de position (W 5 W)

- Tournez et dégagez le protecteur **A**.
- Tirez le porte-lampe vers l'arrière.
- Remplacez la lampe.



3. Indicateurs de direction (PY 21 W ambre)

- Tournez d'un quart de tour le porte-lampe **B** et retirez-le.
- Remplacez la lampe.

Remarque : dans certaines conditions climatiques (températures basses, humidité), la présence de buée sur la face interne de la glace des projecteurs est normale ; elle disparaît quelques minutes après l'allumage des feux.



Utilisez uniquement des lampes H4 des marques :

- GE/TUNGSRAM,
- PHILIPS,
- OSRAM,

pour éviter de détériorer les projecteurs.

Celles-ci répondent aux spécifications anti-UV (ultraviolets) nécessaires au bon fonctionnement et à la fiabilité des projecteurs.



Les projecteurs sont équipés d'une glace en polycarbonate revêtue d'un vernis protecteur. Il est fortement déconseillé de les nettoyer à l'aide d'un chiffon sec ou abrasif et avec des produits détergents ou solvants.

Utilisez un chiffon doux, humide.

Lavage haute pression : en utilisant ce type de lavage sur des salissures persistantes, n'insistez pas sur les projecteurs, les feux et leur contour pour éviter de détériorer leur vernis et leur joint d'étanchéité.

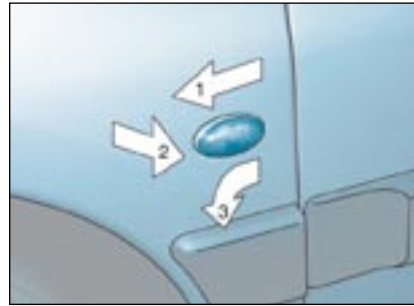

Répétiteurs latéraux de clignotant (WY 5 W ambre)

- Poussez le transparent vers l'avant ou vers l'arrière et dégagez-le.
- Tournez d'un quart de tour le porte-lampe.
- Remplacez la lampe.



Les lampes de couleur ambre (indicateurs de direction et répétiteurs latéraux) doivent être remplacées par des lampes de caractéristiques et de couleur identiques.

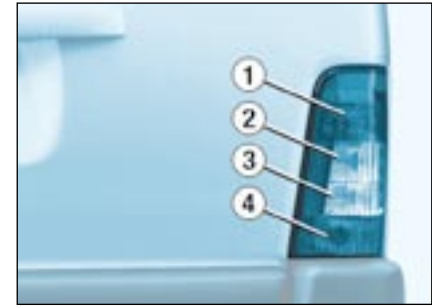

Feux arrière

1. Feu antibrouillard (P 21 W).
2. Indicateurs de direction (P 21 W).
3. Feux de recul (P 21 W).
4. Feux stop / Feux de position (P 21 / 5 W).

Lavage haute pression : en utilisant ce type de lavage sur des salissures persistantes, n'insistez pas sur les projecteurs, les feux et leur contour pour éviter de détériorer leur vernis et leur joint d'étanchéité.



Utilisez uniquement des lampes H4 des marques :

- GE/TUNGSRAM,
- PHILIPS,
- OSRAM,

pour éviter de détériorer les projecteurs.

Celles-ci répondent aux spécifications anti-UV (ultraviolets) nécessaires au bon fonctionnement et à la fiabilité des projecteurs.



Les projecteurs sont équipés d'une glace en polycarbonate revêtue d'un vernis protecteur. Il est fortement déconseillé de les nettoyer à l'aide d'un chiffon sec ou abrasif et avec des produits détergents ou solvants.

Utilisez un chiffon doux, humide.

Lavage haute pression : en utilisant ce type de lavage sur des salissures persistantes, n'insistez pas sur les projecteurs, les feux et leur contour pour éviter de détériorer leur vernis et leur joint d'étanchéité.

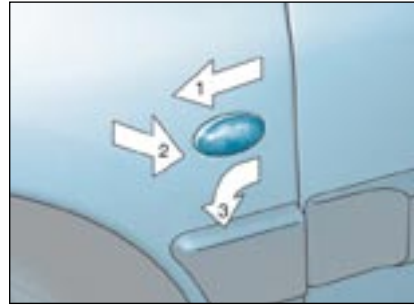

Répétiteurs latéraux de clignotant (WY 5 W ambre)

- Poussez le transparent vers l'avant ou vers l'arrière et dégagez-le.
- Tournez d'un quart de tour le porte-lampe.
- Remplacez la lampe.



Les lampes de couleur ambre (indicateurs de direction et répétiteurs latéraux) doivent être remplacées par des lampes de caractéristiques et de couleur identiques.

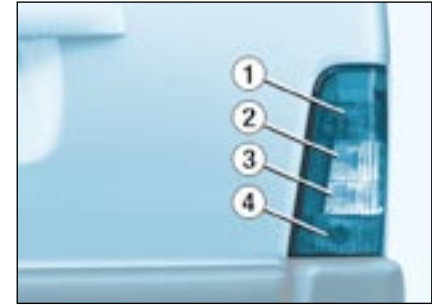

Feux arrière

1. Feu antibrouillard (P 21 W).
2. Indicateurs de direction (P 21 W).
3. Feux de recul (P 21 W).
4. Feux stop / Feux de position (P 21 / 5 W).

Lavage haute pression : en utilisant ce type de lavage sur des salissures persistantes, n'insistez pas sur les projecteurs, les feux et leur contour pour éviter de détériorer leur vernis et leur joint d'étanchéité.



- Ouvrez la porte arrière.
- Dévissez l'écrou **A**.
- Poussez légèrement le bloc optique vers l'intérieur du véhicule pour décliper les deux pattes de maintien latérales.
- Enlevez le bloc optique et déconnectez-le.
- Déclipsez le porte-lampes en appuyant sur les languettes **B**.
- Remplacez la lampe défectueuse.



Feux de plaque minéralogique (W 5 W)

- ☞ Insérez un tournevis fin dans un des trous extérieurs du transparent.
- ☞ Poussez-le vers l'extérieur pour le décliper.
- ☞ Retirez le transparent.
- ☞ Remplacez la lampe défectueuse.

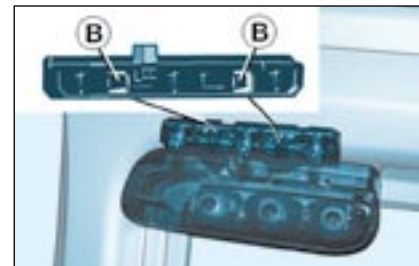

Troisième feu de stop (porte arrière gauche) (W 5 W)

- ☞ Retirez le cache boîtier en appuyant sur la languette **A** (partie ronde) à l'extrémité du feu.
- ☞ Tirez le cache boîtier vers l'arrière.
- ☞ Pincez les deux languettes **B** pour retirer le porte-lampes.
- ☞ Tirez sur la lampe défectueuse et remplacez-la.

Pour le remontage, procédez à l'inverse.

LE CHANGEMENT D'UN FUSIBLE

Les boîtes à fusibles sont placées sous la planche de bord et dans le compartiment moteur.



Boîte à fusibles planche de bord

Déclipez le couvercle pour accéder aux fusibles.

Les fusibles de rechange et la pince **B** sont fixés sur l'intérieur du couvercle **A**.

Dépose et pose d'un fusible

Avant de remplacer un fusible, il est nécessaire de connaître la cause de l'incident et d'y avoir remédié. Les numéros des fusibles sont indiqués sur la boîte à fusibles.

Utilisez la pince **B**.

Remplacer toujours un fusible défectueux (lecture selon fusible) par un fusible de calibre équivalent.

Bon



Mauvais



Pince B



92 - INFORMATIONS PRATIQUES

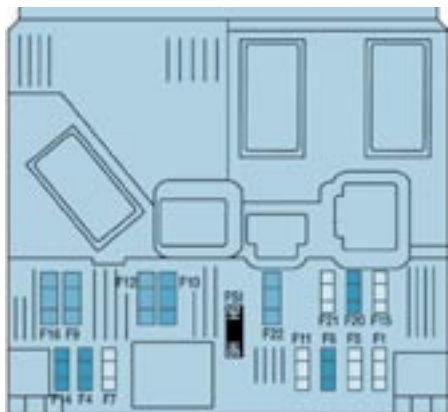

Fusible N°	Intensité	Fonctions
1	15A	Essuie-vitres arrière.
4	20A	Écran multifonction - Combiné - Autoradio - Commandes au volant.
5	-	Non utilisé.
6	10A	Prise diagnostic.
7	-	Non utilisé.
9	30A	Sièges chauffants.
10	40A	Dégivrage vitres arrière et rétroviseurs.
11	-	Non utilisé.
12	30A	Lève-vitres avant.
14	10A	Boîtier de servitude moteur - Commandes au volant.
15	15A	Combiné - Écran multifonction - Autoradio.
16	30A	Commandes de verrouillage / déverrouillage des ouvrants.
20	10A	Feu stop droit.
21	15A	Feu stop gauche.
22	20A	Plafonnier avant - Lecteur de carte - Allume-cigares - Rétroviseur électrique.



Le circuit électrique de votre véhicule est conçu pour fonctionner avec les équipements de série ou optionnels. Avant d'installer d'autres équipements ou accessoires électriques sur votre véhicule, consultez le réseau CITROËN.

Certains accessoires électriques ou la façon dont ils sont montés peuvent avoir des effets néfastes sur le fonctionnement de votre véhicule (les circuits électroniques de commande, le circuit audio et le circuit de charge électrique).

CITROËN décline toute responsabilité pour les frais occasionnés par la remise en état de votre véhicule ou les dysfonctionnements résultant de l'installation d'accessoires auxiliaires, non fournis et non recommandés par CITROËN et non installés selon ses prescriptions, en particulier pour tout appareil dont la consommation dépasse 10 milliampères.

Les maxi fusibles sont une protection supplémentaire des systèmes électriques. Toute intervention sur ceux-ci doit être effectuée par le réseau CITROËN.

Boîte à fusibles compartiment moteur

Pour accéder au boîtier situé dans le compartiment moteur (à côté de la batterie), déclipsez le couvercle.

Après intervention, refermez très soigneusement le couvercle.

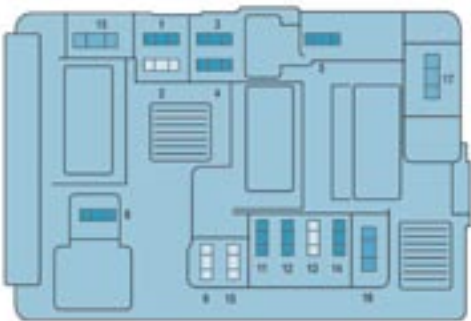

Fusible N°	Intensité	Fonctions
1	10A	Boîtier préchauffage (Diesel) - Contacteurs stop et embrayage - Feu de recul.
2	15A	Pompe à carburant.
3	10A	Calculateur ABS.
4	10A	Calculateur moteur.
5	-	Non utilisé.
6	15A	Projecteurs antibrouillard avant.
7	20A	Pompe lave-projecteurs.
8	20A	Relais groupe moto-ventilateur - Calculateur moteur.
9	15A	Feu de croisement gauche.
10	15A	Feu de croisement droit.
11	10A	Feu de route gauche.
12	10A	Feu de route droit.
13	15A	Avertisseur sonore.
14	10A	Pompes lave-vitres avant et arrière.
15	30A	Sonde à oxygène - Débitmètre air.
16	30A	Relais pompe à air.
17	30A	Essuie-vitre avant.
18	40A	Ventilateur climatisation.

LA BATTERIE

Pour recharger la batterie avec un chargeur de batterie :

- débranchez la batterie,
- respectez les instructions d'utilisation données par le fabricant du chargeur,
- rebranchez en commençant par la borne (-),
- vérifiez la propreté des bornes et des cosses. Si elles sont couvertes de sulfate (dépôt blanchâtre ou verdâtre), démontez-les et nettoyez-les.

Pour démarrer à partir d'une autre batterie :

- connectez le câble rouge aux bornes (+) des deux batteries,
- connectez une extrémité du câble vert ou noir à la borne (-) de la batterie additionnelle,
- connectez l'autre extrémité du câble vert ou noir sur un point de masse du véhicule en panne, le plus loin possible de la batterie (par exemple, support moteur droit).

Actionnez le démarreur, laissez tourner le moteur.

Attendez le retour au ralenti et débranchez les câbles.

Il est conseillé, lors d'un arrêt prolongé de plus d'un mois, de débrancher la batterie.

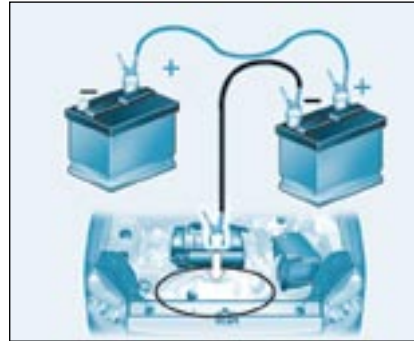

Avant de procéder au débranchement de la batterie, vous devez attendre 2 minutes après la coupure du contact.

Ne débranchez pas les cosses lorsque le moteur tourne.

Ne rechargez pas les batteries sans avoir débranché les cosses.

Fermez les vitres et le toit avant de débrancher la batterie.

Après tout rebranchement de la batterie, mettre le contact et attendre 1 minute avant de démarrer, afin de permettre l'initialisation des systèmes électroniques. Toutefois, si après cette manipulation de légères perturbations subsistent, consultez le réseau CITROËN.

LA FONCTION MODE ÉCONOMIE

Après l'arrêt du moteur avec la clé en position «accessoires», certaines fonctions (essuie-vitre, lève-vitres, plafonniers, autoradio, etc.) ne sont utilisables que pendant une durée cumulée d'environ trente minutes, afin de ne pas décharger la batterie.

Une fois ces trente minutes passées, un message d'entrée en mode économie d'énergie apparaît sur l'écran multifonction et les fonctions actives sont mises en veille.

Ces fonctions seront réactivées automatiquement à la prochaine utilisation du véhicule.

Pour retrouver l'usage immédiat de ces fonctions, il faut procéder au démarrage du moteur et le laisser tourner quelques instants.

Le temps dont vous disposerez alors sera le double du temps de mise en route du moteur. Néanmoins, ce temps sera toujours compris entre cinq et trente minutes.



Une batterie déchargée ne permet pas le démarrage du moteur.

MONTER UN AUTORADIO

Vous disposez d'origine d'un pré-équipement radio :

- antenne de toit,
- câble coaxial d'antenne,
- antiparasitage de base,
- alimentation des haut-parleurs et tweeters AV,
- 2 connecteurs 8 voies.

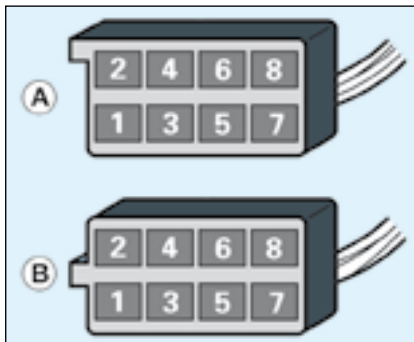

LE MONTAGE DES HAUT-PARLEURS

Le pré-équipement permet de monter :

- des tweeters de diamètre 35 mm sur la planche de bord,
- des haut-parleurs de diamètre 165 mm sur les portes avant.

Branchement des connecteurs

- A1 : -
- A2 : - Commande numérique (constructeur)
- A3 : - Commande numérique (constructeur)
- A4 : - Multiplexage autoradio (constructeur)
- A5 : -
- A6 : (+) Accessoires
- A7 : (+) Permanent
- A8 : (-) Masse
- B1 : (+) -
- B2 : (-) -
- B3 : (+) Haut-parleur et tweeter avant droit
- B4 : (-) Haut-parleur et tweeter avant droit
- B5 : (+) Haut-parleur et tweeter avant gauche
- B6 : (-) Haut-parleur et tweeter avant gauche
- B7 : (+) -
- B8 : (-) -



Avant d'installer un autoradio ou des haut-parleurs sur votre véhicule, consultez le réseau CITROËN.

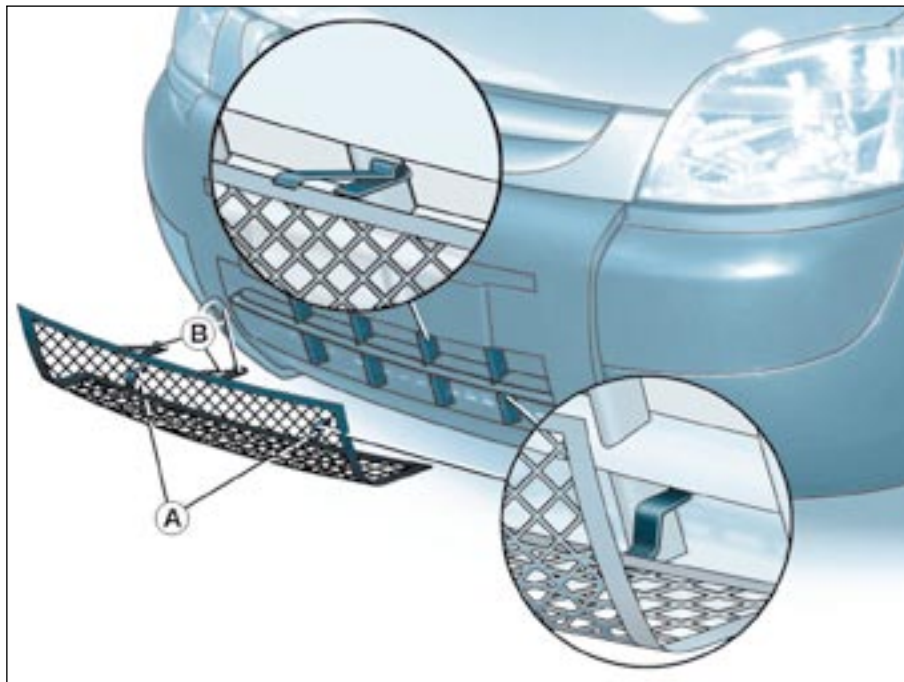

L'ÉCRAN PARE-NEIGE*

L'écran pare-neige s'installe sur la partie basse du pare-chocs avant, pour éviter l'amoncellement de neige au niveau du ventilateur de refroidissement du radiateur.

Retirez l'écran pare-neige :

- lorsque la température extérieure est supérieure à 10°C,
- en cas de remorquage,
- avec une vitesse supérieure à 120 km/h.

MONTAGE

- ☞ Présentez l'écran pare-neige en face du pare-chocs avant.
- ☞ Mettez-le en place en positionnant les pattes inférieures **A** dans le pare-chocs.
- ☞ Appuyez sur l'écran pare-neige au niveau de chaque patte supérieure **B**.

DÉMONTAGE

- ☞ Appuyez sur les deux pattes supérieures **B** et tirez l'écran pare-neige.

* En accessoire ou suivant destination.



LE REMORQUAGE DE VOTRE VÉHICULE

Sans levage (quatre roues au sol)

Vous devez toujours utiliser une barre de remorquage.



Par l'avant ou l'arrière

Accrochez la barre de remorquage à l'anneau de remorquage.

Avec levage (deux roues au sol seulement)

Il est préférable de soulever le véhicule à l'aide d'un moyen de levage par les roues.



Ne jamais utiliser la traverse de radiateur.

Dans le cas du remorquage d'un autre véhicule, celui-ci doit être en roues libres.

Mettez la boîte de vitesses au «point mort».

Le non respect de cette consigne peut conduire à la détérioration de certains organes de freinage et à l'absence d'assistance de freinage au redémarrage du moteur.

ATTELER UNE REMORQUE, UNE CARAVANE, UN BATEAU...

Nous vous recommandons d'utiliser les attelages et leurs faisceaux d'origine CITROËN qui ont été testés et homologués dès la conception de votre véhicule et de confier le montage de ce dispositif au réseau CITROËN.

En cas de montage hors réseau CITROËN, ce montage doit se faire impérativement en utilisant les prédispositions électriques implantées à l'arrière du véhicule et les préconisations du constructeur.

Votre véhicule est essentiellement conçu pour le transport des personnes et de bagages mais peut également être utilisé pour tracter une remorque.

La conduite avec remorque soumet le véhicule tracteur à des sollicitations plus importantes et exige de son conducteur une attention particulière.

La densité de l'air diminue avec l'altitude, réduisant ainsi les performances du moteur. Il faut réduire la charge maximum remorquable de 10 % par tranche de 1000 mètres d'altitude.

Conseils de conduite

Répartition des charges : répartissez la charge dans la remorque pour que les objets les plus lourds se trouvent le plus près possible de l'essieu et que le poids sur flèche approche le maximum autorisé, sans toutefois le dépasser.

Refroidissement : tracter une remorque en côte augmente la température du liquide de refroidissement.

Le ventilateur étant actionné électriquement, sa capacité de refroidissement ne dépend pas du régime moteur.

Au contraire, utilisez un rapport de boîte de vitesses élevé pour abaisser le régime moteur et réduisez votre vitesse.

La charge maximum remorquable en côte prolongée dépend de l'inclinaison de la pente et de la température extérieure.

Dans tous les cas, soyez attentif à la température du liquide de refroidissement.

Dans certains cas d'utilisation particulièrement exigeante (traction de la charge maximale dans une forte pente par température élevée), la coupure de l'air conditionné permet de récupérer de la puissance moteur et, donc d'améliorer la capacité de remorquage.

En cas d'allumage du témoin d'alerte, arrêtez le véhicule et coupez le moteur dès que possible.

Pneumatiques : vérifiez la pression des pneumatiques du véhicule tracteur et de la remorque en respectant les pressions recommandées.

Freins : tracter augmente la distance de freinage.

Eclairage : vérifiez la signalisation électrique de la remorque.

Vent latéral : tenez compte de l'augmentation de la sensibilité au vent.



ACCESSOIRES

Ces accessoires et pièces, après avoir été testés et approuvés en fiabilité et en sécurité, sont tous adaptés à votre véhicule. Un large choix référencé et pièces d'origine est proposé.

Gamme d'équipements professionnels

Arrêts de charges (tous types).

Rouleau de chargement.

Attelage, faisceau d'attelage : attelage de remorque qui nécessite impérativement un montage par le réseau CITROËN.

Cloisons et grilles de séparation, plancher de protection bois lisse et anti-dérapant.

Grilles de protection.

Gamme équipements confort, loisirs, entretien

Alarme anti-intrusion, graver les vitres, trousse à pharmacie, gilet haute sécurité, aide au stationnement arrière, triangle de présignalisation, ...

Habillages de siège compatibles airbags pour siège avant, banquette, tapis caoutchouc, tapis moquette, chaînes neige, store, porte-vélo sur volet arrière, galerie de toit (charge maxi 120 kg), barres transversales sur pavillon (charge maxi 100 kg), ...

Pour éviter toute gêne sous les pédales :

- veillez au bon positionnement du tapis et de ses fixations,
- ne superposez jamais plusieurs tapis.

Autoradios, kit mains-libres, haut-parleurs, changeur CD, navigation, ... Quelque soit le matériel audio et télématique proposé sur le marché, les contraintes techniques liées à la monte d'un équipement de ces familles de produits nécessitent la prise en compte des spécificités du matériel et leurs compatibilités avec les capacités de l'équipement de série de votre véhicule. Veuillez vous renseigner au préalable auprès du réseau CITROËN.

Installation d'émetteurs de radiocommunication

Avant toute installation d'émetteurs de radiocommunication en post-équiper-

pement, avec antenne extérieure sur votre véhicule, nous vous conseillons de prendre contact avec un représentant de la marque CITROËN.

Le Réseau CITROËN vous communiquera les caractéristiques des émetteurs (bande de fréquence, puissance de sortie maximum, position antenne, conditions spécifiques d'installation) qui peuvent être montés, conformément à la Directive Compatibilité Électromagnétique Automobile (2004/104/CE).

Bavettes avant, bavettes arrière, roues aluminium 15/17 pouces, habillage passage de roues, volant cuir, ...

Liquide lave-vitre, produits de nettoyage et d'entretien intérieur et extérieur, ampoules de rechange, ...



La pose d'un équipement ou d'un accessoire électrique non référencé par Automobiles CITROËN, peut entraîner une panne du système électronique de votre véhicule. Nous vous remercions de bien vouloir noter cette particularité et, vous conseillons de prendre contact avec un représentant de la Marque pour vous faire présenter la gamme des équipements ou accessoires référencés.

Selon les pays de commercialisation, les gilets haute sécurité, les triangles de présignalisation, les ampoules de rechange sont obligatoires à bord du véhicule.

LES MOTORISATIONS ESSENCE ET LES BOÎTES DE VITESSES



Types variantes versions	GBKFWC GCKFWC GJKFWC	GJNFUC
MOTEURS	1,4 litre	1,6 litre
Cylindrée (cm ³)	1 360	1 587
Alésage x course (mm)	75 x 77	78,5 x 82
Puissance maximum norme CEE (kW)	55	80
Régime de puissance maxi (tr/min)	5 500	5 800
Couple maxi norme CEE (Nm)	120	147
Régime de couple maxi (tr/min)	3 400	4 000
Carburant	Ron 95 - Ron 98	Ron 95 - Ron 98
Catalyseur	Oui	Oui
Boîte de vitesses	Manuelle (5 rapports)	Manuelle (5 rapports)
Capacité d'huile (en litres)		
Moteur (avec échange cartouche)	3 (1) - 3,25 (2)	3,2 (1) - 3,4 (2)
Boîte de vitesses-Pont	2	2

(1) Vidange par gravité - (2) Vidange par aspiration

LES MOTORISATIONS DIESEL ET LES BOÎTES DE VITESSES

Types variantes versions	GB9HWC GC9HWC GJ9HWC	GB9HXC GC9HXC GJ9HXC	GBWJYB GCWJYB GJWJYB
MOTEURS	1,6 litre Turbo HDI	1,6 litre Turbo HDI	1,9 litre
Cylindrée (cm ³)	1 560	1 560	1 867
Alésage x course (mm)	75 x 88,3	75 x 88,3	82,2 x 88
Puissance maximum norme CEE (kW)	55,2	66,2	51
Régime de puissance maxi (tr/min)	4 000	4 000	4 600
Couple maxi norme CEE (Nm)	175	215	125
Régime de couple maxi (tr/min)	1 750	1 750	2 500
Carburant	Gazole	Gazole	Gazole
Catalyseur	Oui	Oui	Oui
Boîte de vitesses	Manuelle (5 rapports)	Manuelle (5 rapports)	Manuelle (5 rapports)
Capacité d'huile (en litres)			
Moteur (avec échange cartouche)	3,75	3,8	4,8
Boîte de vitesses-Pont	1,9	1,9	1,9

LES CONSOMMATIONS EN LITRES/100 KM (SUIVANT DIRECTIVE 80/1268/CEE)

	Moteur	Boîte de vitesses	Types variantes versions	Version	Circuit urbain	Circuit extra-urbain	Circuit mixte	Emission massique de CO ₂ (g/km ²)
	1,4 litre	Manuelle	GBKFWC	600 kg	9,9	6,3	7,5	175
			GCKFWC	800 kg	9,9	6,3	7,5	175
	1,6 litre Turbo HDI	Manuelle	GB9HWC	600 kg	6,7	4,7	5,4	140
			GC9HWC	800 kg	6,7	4,7	5,4	140
	1,6 litre Turbo HDI	Manuelle	GB9HXC	600 kg	6,8	4,6	5,4	140
			GC9HXC	800 kg	6,8	4,6	5,4	140
	1,9 litre	Manuelle	GBWJYB	600 kg	9,3	5,7	7,0	184
			GCWJYB	800 kg	9,3	5,7	7,0	184
	1,4 litre	Manuelle	GJKFWC		9,6	6,2	7,4	175
	1,6 litre	Manuelle	GJNFUC		9,7	6,2	7,5	177
	1,6 litre Turbo HDI	Manuelle	GJ9HWC		6,7	4,7	5,4	143
	1,6 litre Turbo HDI	Manuelle	GJ9HXC		6,7	4,7	5,4	143
	1,9 litre	Manuelle	GJWJYB		8,8	5,7	6,9	181

Les consommations, présentées ici, correspondent aux valeurs communiquées au moment de l'impression. Ces valeurs de consommation sont établies suivant la directive 80/1268/CEE. Elles peuvent varier en fonction du comportement au volant, des conditions de circulation, des conditions météorologiques, du chargement du véhicule, de l'entretien du véhicule et de l'utilisation des accessoires.



LES MASSES ET LES CHARGES REMORQUABLES ESSENCE (EN KG) POUR FOURGONNETTE

Moteur	1,4 litre	
Boîte de vitesses	Manuelle	Manuelle
Types variantes versions	GBKFWC	GCKFWC
Version	600 kg	800 kg
• Masse à vide (en ordre de marche)	1 055	1 055
• Masse maximale techniquement admissible en charge (MTAC)	1 655	1 855
• Masse totale roulante admissible (MTRA)	2 555	2 755
• Remorque non freinée	500	500
• Remorque freinée (dans la limite du MTRA)	900	900
• Poids recommandé sur flèche	70	70
• Poids recommandé sur galerie	100	100

Les valeurs de MTRA et de charges remorquables indiquées sont valables pour une altitude maxi de 1000 mètres ; la charge remorquable mentionnée doit être réduite de 10 % par paliers de 1000 mètres supplémentaires.

Dans le cas d'un véhicule tracteur, il est interdit de dépasser la vitesse de 100 km/h (respectez la législation en vigueur dans votre pays).

Des températures extérieures élevées peuvent entraîner des baisses de performances du véhicule pour protéger le moteur ; lorsque la température extérieure est supérieure à 37°C, limiter la masse remorquée.

LES MASSES ET LES CHARGES REMORQUABLES DIESEL (EN KG) POUR FOURGONNETTE

Moteur	1,6 litre Turbo HDI		1,9 litre	
Boîte de vitesses	Manuelle	Manuelle	Manuelle	Manuelle
Types variantes versions	GB9HWC	GC9HWC	GBWJYB	GCWJYB
	GB9HXC	GC9HXC		
Version	600 kg	800 kg	600 kg	800 kg
• Masse à vide (en ordre de marche)	1 130	1 130	1 206	1 206
• Masse maximale techniquement admissible en charge (MTAC)	1 730	1 930	1 805	1 955
• Masse totale roulante admissible (MTRA)	2 830	3 030	2 855	3 055
• Remorque non freinée	500	500	500	500
• Remorque freinée (dans la limite du MTRA)	1 100	1 100	1 050	1 100
• Poids recommandé sur flèche	70	70	70	70
• Poids recommandé sur galerie	100	100	100	100

Les valeurs de MTRA et de charges remorquables indiquées sont valables pour une altitude maxi de 1000 mètres ; la charge remorquable mentionnée doit être réduite de 10 % par paliers de 1000 mètres supplémentaires.

Dans le cas d'un véhicule tracteur, il est interdit de dépasser la vitesse de 100 km/h (respectez la législation en vigueur dans votre pays).

Des températures extérieures élevées peuvent entraîner des baisses de performances du véhicule pour protéger le moteur ; lorsque la température extérieure est supérieure à 37°C, limiter la masse remorquée.

LES MASSES ET LES CHARGES REMORQUABLES ESSENCE (EN KG) POUR LUDOSPACE

Moteur	1,4 litre	1,6 litre
Boîte de vitesses	Manuelle	Manuelle
Types variantes versions	GJKFWC	GJNFUC
• Masse à vide (en ordre de marche)	1 197	1 254
• Masse maximale techniquement admissible en charge (MTAC)	1 780	1 840
• Masse totale roulante admissible (MTRA)	2 680	2 940
• Remorque non freinée	540	540
• Remorque freinée (dans la limite du MTRA)	900	1 100
• Poids recommandé sur flèche	70	70
• Poids recommandé sur galerie	100	100

Les valeurs de MTRA et de charges remorquables indiquées sont valables pour une altitude maxi de 1000 mètres ; la charge remorquable mentionnée doit être réduite de 10 % par paliers de 1000 mètres supplémentaires.

Dans le cas d'un véhicule tracteur, il est interdit de dépasser la vitesse de 100 km/h (respectez la législation en vigueur dans votre pays).

Des températures extérieures élevées peuvent entraîner des baisses de performances du véhicule pour protéger le moteur ; lorsque la température extérieure est supérieure à 37°C, limiter la masse remorquée.



LES MASSES ET LES CHARGES REMORQUABLES DIESEL (EN KG) POUR LUDOSPACE

Moteur	1,6 litre Turbo HDI	1,6 litre Turbo HDI	1,9 litre
Boîte de vitesses	Manuelle	Manuelle	Manuelle
Types variantes versions	GJ9HWC	GJ9HXC	GJWJYB
• Masse à vide (en ordre de marche)	1 269	1 240	1 240
• Masse maximale techniquement admissible en charge (MTAC)	1 880	1 880	1 840
• Masse totale roulante admissible (MTRA)	2 980	2 980	2 940
• Remorque non freinée	540	540	500
• Remorque freinée (dans la limite du MTRA)	1 100	1 100	1 100
• Poids recommandé sur flèche	70	70	70
• Poids recommandé sur galerie	100	100	100

Les valeurs de MTRA et de charges remorquables indiquées sont valables pour une altitude maxi de 1000 mètres ; la charge remorquable mentionnée doit être réduite de 10 % par paliers de 1000 mètres supplémentaires.

Dans le cas d'un véhicule tracteur, il est interdit de dépasser la vitesse de 100 km/h (respectez la législation en vigueur dans votre pays).

Des températures extérieures élevées peuvent entraîner des baisses de performances du véhicule pour protéger le moteur ; lorsque la température extérieure est supérieure à 37°C, limiter la masse remorquée.

108 - CARACTÉRISTIQUES TECHNIQUES

LES DIMENSIONS EXTÉRIEURES (EN MM)



	Fourgonnette	Ludospace
A	2 693	
B	4 137	
C	836	
D	608	
E	570	550
F	1 440	1 440 ou 1452
G	1 960	
H	1 796 à 1 819	1 810
I	1 420	1 420 ou 1 436
J	1 724	



**LES DIMENSIONS INTÉRIEURES (EN MM) FOURGONNETTE**

K	1 155
L	1 320
M	1 190
N	1 190
O	568
P	1 340



110 - CARACTÉRISTIQUES TECHNIQUES



LES DIMENSIONS INTÉRIÈRES (EN MM) LUDOSPACE





LES ÉLÉMENTS D'IDENTIFICATION

A. Etiquette constructeur (sous le capot moteur, sur l'aile avant droite).

B. Numéro de série sur la carrosserie (sous le capot moteur, sur la traverse côté droit).

C. Pneumatiques et référence de la couleur de la peinture.

La vignette C apposée sur le montant, près des charnières de la porte conducteur, indique :

- les dimensions des jantes et pneumatiques,
- les pressions de gonflage (**le contrôle de la pression de gonflage doit être effectué à froid, au moins tous les mois**),
- la référence de la couleur de la peinture.