

NOTICE D'EMPLOI

CITROËN C3



## VOTRE NOTICE D'EMPLOI SUR INTERNET !

Citroën vous permet de consulter gratuitement et simplement votre documentation de bord en ligne, d'accéder à l'historique et aux dernières informations.

**CITROËN SERVICE**  
<http://service.citroen.com>

Connectez-vous sur <http://service.citroen.com> :

- 1** | sélectionnez votre langue,
- 2** | cliquez sur le lien dans la zone «Accès particuliers» pour consulter la Documentation de bord ; une fenêtre s'ouvre, vous donnant accès à l'ensemble des notices d'emploi,
- 3** | sélectionnez votre véhicule, choisissez sa silhouette puis la date d'édition de la notice,
- 4** | enfin, cliquez sur la rubrique qui vous intéresse.

Cette notice présente l'ensemble des équipements disponibles.

Chaque modèle commercialisé ne reprend qu'une partie des équipements mentionnés, selon les niveaux de finition, les versions et les caractéristiques propres au pays où il est commercialisé.

Les descriptions et figures sont données sans engagement. Automobiles CITROËN se réserve le droit de modifier les caractéristiques techniques, équipements et accessoires sans être tenue de mettre à jour la présente notice.

Cette documentation fait partie intégrante de votre véhicule. Pensez à la remettre au nouveau propriétaire en cas de cession.

Automobiles CITROËN atteste, par application des dispositions de la réglementation européenne (Directive 2000/53) relative aux véhicules hors d'usage, qu'elle atteint les objectifs fixés par celle-ci et que des matières recyclées sont utilisées dans la fabrication des produits qu'elle commercialise.

Les reproductions et traductions même partielles sont interdites sans autorisation écrite d'Automobiles CITROËN.

Imprimé en UE  
Français  
60. 05-09

## CITROËN AUTOMOBILES

Siège social : Immeuble Colisée III, 12 rue Fructidor - 75835 Paris Cedex 17 - France  
TÉL. : +33 (0) 1 58 79 79 79 - [www.citroën.fr](http://www.citroën.fr)  
S.A. au capital de 16 000 000 € - R.C.S. Paris 642 050 199 - Siret 642 050 199 00644 - APE 741 J



# 09A51.0010

## Français

2009 – DOCUMENTATION DE BORD

4Dconcept

Diadeis

Seenk





Edipro

Nous attirons votre attention.

Chaque modèle peut ne reprendre qu'une partie des équipements mentionnés dans ce document, selon le niveau de finition, les modèles, les versions et les caractéristiques propres au pays où il est commercialisé.

La pose d'un équipement ou d'un accessoire électrique non référencé par Citroën, peut entraîner une panne du système électronique de votre véhicule. Veuillez noter cette particularité et prendre contact avec un représentant de la marque Citroën pour vous faire présenter les équipements et accessoires référencés.

#### Légende

-  avertissement pour la sécurité
-  information complémentaire
-  contribution à la protection de la nature
-  renvoi à la page indiquée

Citroën présente, sur tous les continents,  
une gamme riche,  
alliant technologie et esprit d'innovation permanent,  
pour une approche moderne et créative de la mobilité.  
Nous vous remercions et vous félicitons de votre choix.

Au volant de votre nouveau véhicule,  
connaître chaque équipement,  
chaque commande, chaque réglage,  
rend plus confortable et plus agréable  
vos déplacements, vos voyages.

**Bonne Route !**

# SOMMAIRE

## PRISE en MAIN 4 → 17

## 1 CONTRÔLE de MARCHÉ 18 → 34

- Les combinés 18
- Les témoins 20
- Les indicateurs 27
- Les boutons 30
- La montre 30
- L'ordinateur de bord 32

## 2 ÉCRANS MULTIFONCTIONS 35 → 41

- L'écran monochrome A 35
- L'écran monochrome C 37
- L'écran couleur 16/9 (My Way) 40

## 3 CONFORT 42 → 54

- La ventilation 42
- Le chauffage 44
- L'air conditionné manuel 44
- Le désembuage - dégivrage de la lunette arrière 46
- L'air conditionné automatique 47
- Le parfumeur d'ambiance 49
- Les sièges avant 50
- Les sièges arrière 52
- Les rétroviseurs 53
- Le réglage du volant 54

## 4 OUVERTURES 55 → 64

- La clé à télécommande 55
- Les lève-vitres 59
- Les portes 61
- Le coffre 63
- Le réservoir de carburant 64

## 5 VISIBILITÉ 65 → 73

- Les commandes d'éclairage 65
- Le réglage des projecteurs 68
- Les commandes d'essuie-vitre 69
- Le balayage automatique 71
- Les plafonniers 72
- L'éclairage d'ambiance 73

## 6 AMÉNAGEMENTS 74 → 79

- Les aménagements intérieurs 74
- L'accoudoir central 75
- Les surtapis 77
- Les aménagements du coffre 78

## 7 SÉCURITÉ des ENFANTS 80 → 87

- Les sièges enfants classiques 80
- Les sièges enfants Isofix 84
- La sécurité enfants 87

## 8 SÉCURITÉ 88 → 96

- Les indicateurs de direction 88
- Le signal de détresse 88
- L'avertisseur sonore 88
- Les systèmes d'assistance au freinage 89
- Les systèmes de contrôle de la trajectoire 90
- Les ceintures de sécurité 91
- Les airbags 93

## 10 VÉRIFICATIONS 108 → 114

- Le capot 109
- La panne de carburant (Diesel) 109
- Les moteurs essence 110
- Les moteurs Diesel 111
- La vérification des niveaux 112
- Les contrôles 113

## 12 CARACTÉRISTIQUES TECHNIQUES 142 → 150

- Les motorisations essence 142
- Les masses essence 144
- Les motorisations Diesel 146
- Les masses Diesel 148
- Les dimensions 149
- Les éléments d'identification 150

## 9 CONDUITE 97 → 107

- Le frein de stationnement 97
- La boîte de vitesses manuelle 97
- L'indicateur de changement de rapport 98
- La boîte de vitesses automatique 99
- Le limiteur de vitesse 102
- Le régulateur de vitesse 104
- L'aide sonore et/ou graphique au stationnement arrière 106

## 11 INFORMATIONS PRATIQUES 115 → 141

- Le kit de dépannage provisoire de pneumatique 115
- Le changement d'une roue 118
- Le changement d'une lampe 122
- Le changement d'un fusible 128
- La batterie 134
- Le mode économie d'énergie 136
- Le changement d'un balai d'essuie-vitre 136
- Le remorquage du véhicule 137
- L'attelage d'une remorque 138
- Le pré-équipement audio 139
- Les accessoires 140

## AUDIO et TÉLÉMATIQUE 151 → 193

- Le système audio MyWay 151
- Questions fréquentes 174
- Le système audio Autoradio 177
- Questions fréquentes 192

## RECHERCHE VISUELLE 194 → 197

## INDEX ALPHABÉTIQUE 198 → 202

## À L'EXTÉRIEUR

### Le pare-brise Zénith

Ce pare-brise largement vitré vous assure une visibilité et une luminosité incomparables dans l'habitacle.

» 6

### Le kit de dépannage provisoire de pneumatique

Ce kit est un système complet, composé d'un compresseur et d'un produit de colmatage incorporé, pour effectuer une réparation provisoire du pneumatique.

» 115



### L'éclairage d'accompagnement

Après la coupure du contact, les feux avant restent allumés pendant quelques secondes, pour vous faciliter la sortie du véhicule en cas de faible luminosité.

» 67

### L'aide au stationnement arrière

Cet équipement vous avertit lors de vos manoeuvres de recul en détectant les obstacles situés derrière le véhicule.

» 106



## OUVRIR

## Clé à télécommande

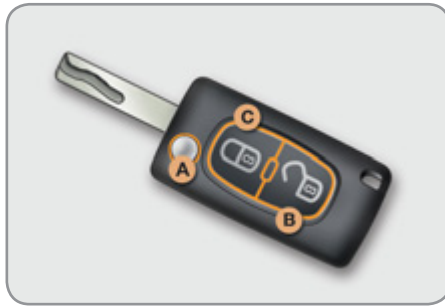

- A. Dépliage / Repliage de la clé.  
 B. Déverrouillage du véhicule.

» 55



## Autres fonctions disponibles...

- C. Verrouillage du véhicule.  
 Localisation du véhicule.

## Réservoir de carburant

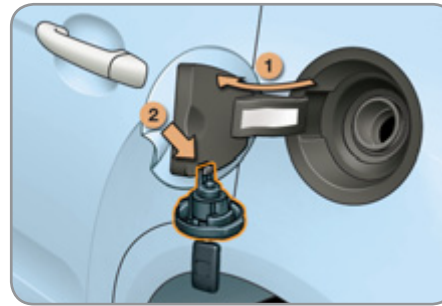

1. Ouverture de la trappe à carburant.  
 2. Ouverture et accrochage du bouchon de réservoir.

Contenance du réservoir :

- 50 litres environ (essence),
- 45 litres environ (Diesel).

» 64

## Capot moteur

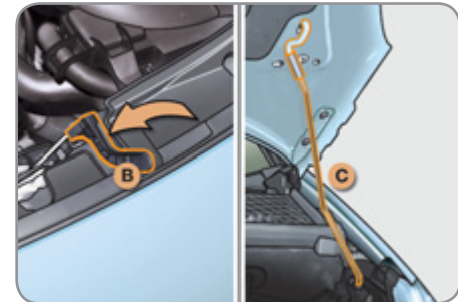
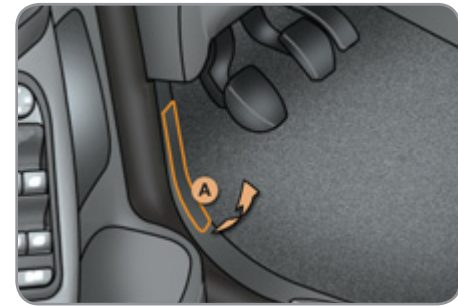

- A. Commande intérieure.  
 B. Commande extérieure.  
 C. Béquille de capot.

» 109

## LE PARE-BRISE ZÉNITH



Dispositif comprenant une surface panoramique en verre teinté pour augmenter la luminosité et la vision dans l'habitacle.

Équipé d'un volet d'occultation manuel pour améliorer le confort thermique et de pare-soleil pour éviter l'éblouissement.

### Volet d'occultation

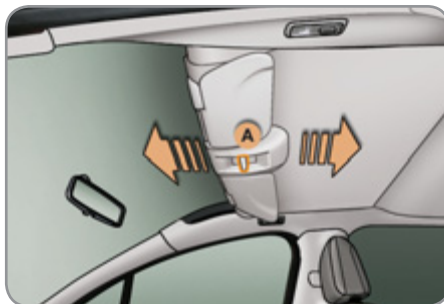

- ☞ Pour l'ouvrir, prenez le volet par sa poignée centrale **A**, puis tirez-le vers l'arrière jusqu'à la position désirée.
- ☞ Pour le fermer, prenez le volet par sa poignée centrale **A**, puis tirez-le vers l'avant jusqu'à la position désirée.

Avant de déplacer le volet, les pare-soleil doivent être en position rabattue.

### Pare-soleil



- ☞ Pour éviter l'éblouissement de face, abaissez le pare-soleil.



N'accrochez pas ou ne suspendez pas d'objets lourds sur le volet d'occultation et sur ses rails de coulissement.

## À L'INTÉRIEUR

**L'éclairage d'ambiance**

Cet éclairage tamisé de l'habitacle vous facilite la visibilité à l'intérieur du véhicule en cas de faible luminosité. Celui-ci est composé de plusieurs lampes, situées dans la goulotte du rétroviseur jour/nuit automatique, dans les caves à pieds et dans le rangement inférieur de planche de bord.

» 73

**Le parfumeur d'ambiance**

Ce parfumeur vous assure une diffusion, du parfum que vous aurez choisi, dans tout l'habitacle grâce à son implantation dans la ventilation.

» 49

**L'air conditionné automatique**

Cet équipement permet, après le réglage d'un niveau de confort, de gérer ensuite automatiquement ce niveau en fonction des conditions climatiques extérieures.

» 47

**Les systèmes audio et de communication**

Ces équipements bénéficient des dernières technologies : Autoradio compatible MP3, lecteur USB, kit mains-libres Bluetooth, MyWay avec écran couleur 16/9, prises auxiliaires, système audio Hi-Fi.

**MyWay**

» 151

**Autoradio**

» 177

**L'indicateur de changement de rapport**

Associé à une boîte de vitesses manuelle, ce système vous préconise le changement de rapport supérieur pour obtenir une consommation optimale.

» 98

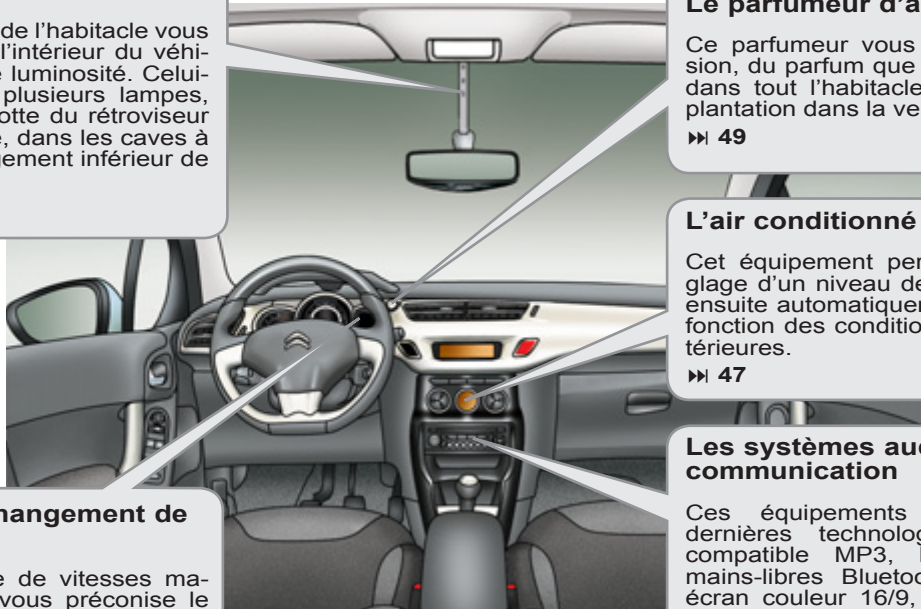

## LE POSTE DE CONDUITE

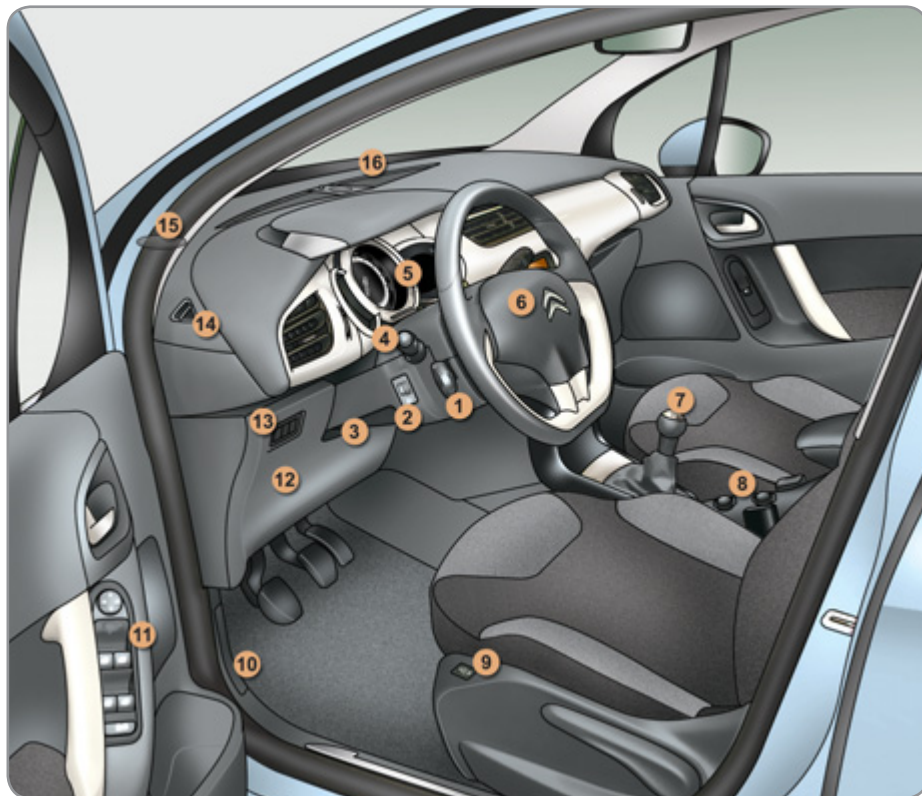

1. Commandes du régulateur de vitesse / limiteur de vitesse.
2. Réglage en hauteur des projecteurs.
3. Commande de réglages du volant.
4. Commandes d'éclairage et d'indicateurs de direction.
5. Combiné.
6. Airbag conducteur.  
Avertisseur sonore.
7. Levier de vitesses.
8. Prise accessoires 12 V.  
Prises USB / Jack.
9. Commande de siège chauffant.
10. Commande d'ouverture du capot.
11. Commandes des rétroviseurs extérieurs.  
Commandes des lève-vitres.  
Commande de neutralisation des portes et des lève-vitres arrière.
12. Boîte à fusibles.
13. Bouton de sécurité enfants électrique.  
Bouton de contrôle dynamique de stabilité (ESP/ASR).
14. Buse de dégivrage de vitre de porte avant.
15. Haut-parleur (tweeter).
16. Buse de dégivrage du pare-brise.

## LE POSTE DE CONDUITE



1. Antivol et contact.
2. Commande sous-volant de l'autoradio.
3. Commandes d'essuie-vitre / lave-vitre / ordinateur de bord.
4. Micro.
5. Parfumeur d'ambiance.
6. Bouton de verrouillage centralisé.
7. Écran multifonction.
8. Bouton du signal de détresse.
9. Aérateurs centraux orientables et obturables.
10. Capteur d'ensoleillement.  
Haut-parleur central du système audio Hi-Fi.
11. Airbag passager.
12. Aérateur latéral orientable et obturable.
13. Boîte à gants / Neutralisation de l'airbag passager.
14. Frein de stationnement.
15. Accoudoir central avec rangement.
16. Rangements supérieur et inférieur.
17. Autoradio ou MyWay.
18. Commandes de chauffage / air conditionné.

## BIEN S'INSTALLER

### Sièges avant



1. Réglage longitudinal.



2. Réglage en hauteur.



3. Réglage de l'inclinaison du dossier.

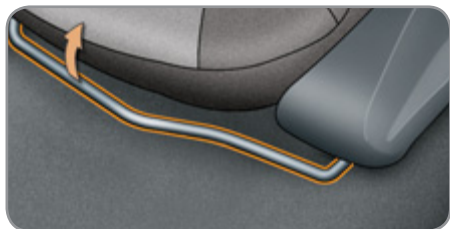

## BIEN S'INSTALLER

## Réglages complémentaires

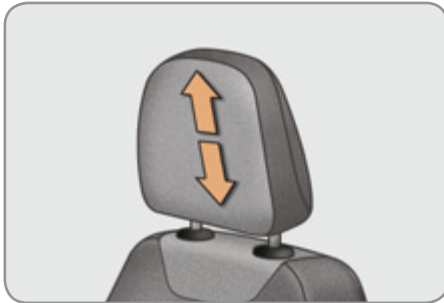

4. Réglage en hauteur de l'appui-tête.

» 51



**Autres fonctions disponibles...**  
Sièges chauffants.

## Réglage du volant

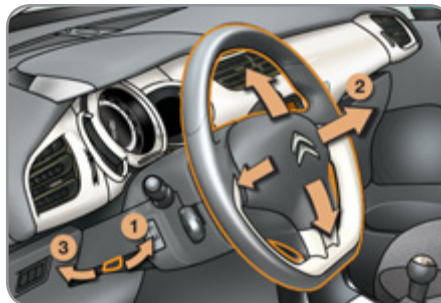

1. Déverrouillage de la commande.
2. Réglage de la hauteur et de la profondeur.
3. Verrouillage de la commande.



Par mesure de sécurité, ces opérations doivent impérativement être effectuées à l'arrêt.

» 54

## BIEN S'INSTALLER

### Rétroviseurs extérieurs



### Réglage

- A. Sélection du rétroviseur.
- B. Réglage de la position du miroir.
- C. Dé-sélection du rétroviseur.

» 53



**Autres fonctions disponibles...**  
Rabattement / Déploiement.

### Rétroviseur intérieur

#### Modèle manuel



1. Sélection de la position «jour» du miroir.
2. Orientation du rétroviseur.

» 54

#### Modèle jour/nuit automatique



1. Détection automatique du mode jour/nuit.
2. Orientation du rétroviseur.

» 54

### Ceintures avant

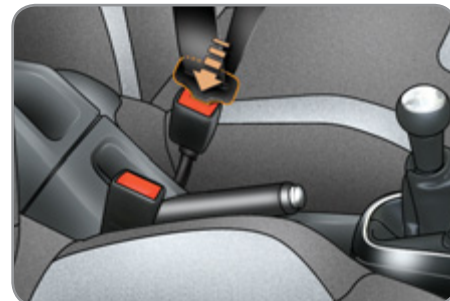

- A. Installation de la sangle.
- B. Verrouillage de la boucle.
- C. Vérification du bon verrouillage en tirant sur la sangle.

» 91



BIEN VOIR

Éclairage

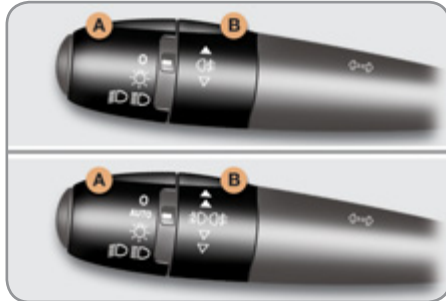

Bague A

- Feux éteints.
- AUTO** Allumage automatique des feux.
- Feux de position.
- Feux de croisement / route.

Bague B

- Feux antibrouillard arrière.
- ou
- Feux antibrouillard avant et arrière.

» 65

Essuie-vitre

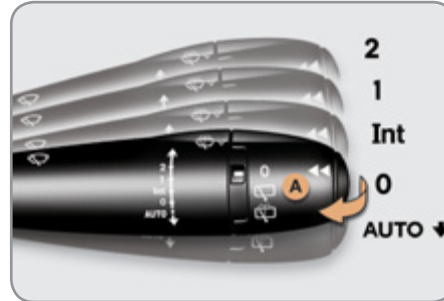

Commande A : essuie-vitre avant

- 2. Balayage rapide.
  - 1. Balayage normal.
  - Int. Balayage intermittent.
  - 0. Arrêt.
  - AUTO** ↓ Balayage automatique ou coup par coup.
- Lave-vitre : tirez la commande vers vous.

» 69

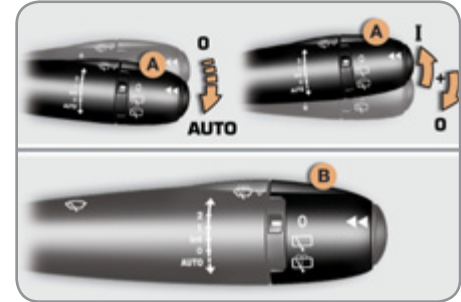

Mise en service «AUTO»

- ☞ Manoeuvrez la commande vers le bas et relâchez-la.

Arrêt «AUTO»

- ☞ Manoeuvrez la commande vers le haut et ramenez-la en position «0».

» 71

Bague B : essuie-vitre arrière











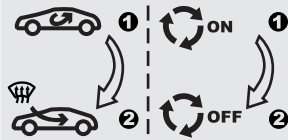

- Arrêt.
- Balayage intermittent.
- Lave-vitre.

» 70

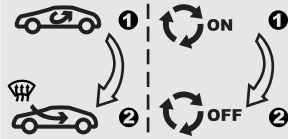
# PRISE en MAIN

## BIEN VENTILER

### Conseils de réglages intérieurs

Je veux du ...	Chauffage ou Air conditionné manuel				
	Répartition d'air	Débit d'air	Recirculation d'air / Entrée d'air extérieur	Température	A/C manuel
CHAUD					
FROID					<b>ON</b>
DÉSEMBUAGE DÉGIVRAGE					<b>ON</b>

**Air conditionné automatique** : utilisez de préférence le fonctionnement tout automatique en appuyant sur la touche «AUTO».

## BIEN SURVEILLER

## Combiné



- A. Contact mis, les pavés représentant le niveau de carburant restant doivent s'allumer.
- B. Moteur tournant, son témoin associé de niveau mini doit s'éteindre.
- C. Contact mis, l'indicateur de niveau d'huile doit afficher «OIL OK» pendant quelques secondes.

Si les niveaux sont incorrects, procédez au remplissage correspondant.

» 18

## Témoins



1. Contact mis, les témoins d'alerte orange et rouge s'allument.
2. Moteur tournant, ces mêmes témoins doivent s'éteindre.

Si des témoins restent allumés, reportez-vous à la page concernée.

» 20

## Barrette de commandes



L'allumage du voyant vous signale l'état de la fonction correspondante.

- A. Activation de la sécurité enfants électrique.

» 87

- B. Neutralisation du système ESP/ASR.

» 90

## BIEN SÉCURISER LES PASSAGERS

### Airbag passager avant

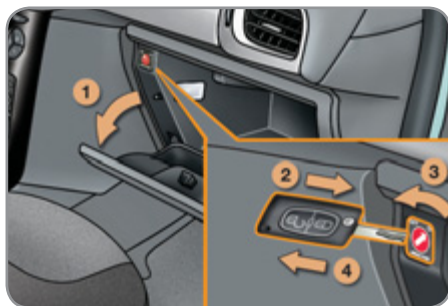

1. Ouverture de la boîte à gants.
2. Insertion de la clé.
3. Sélection de la position :  
«ON» (activation), avec passager avant ou siège enfant «face à la route»,  
«OFF» (neutralisation), avec siège enfant «dos à la route».
4. Retrait de la clé en maintenant la position.

» 93

### Ceintures avant et airbag frontal passager



- A. Témoin de non-bouclage / débouclage de ceintures avant.
- » 91
- B. Témoin de neutralisation de l'airbag frontal passager.
- C. Témoin d'activation de l'airbag frontal passager.

» 94

### Sécurité enfants électrique



L'allumage du voyant vous signale l'état de la fonction correspondante.

- A. Neutralisation des commandes de portes arrière.  
ou  
B. Neutralisation des commandes de portes et des lève-vitres électriques arrière.

» 87

BIEN CONDUIRE

Limiteur de vitesse «LIMIT»

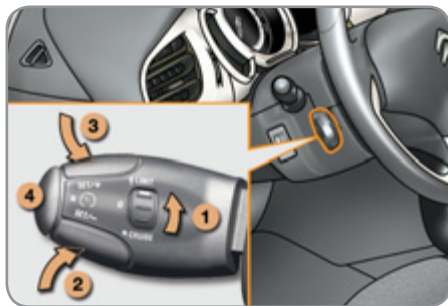

1. Sélection / Arrêt du mode limiteur.
2. Diminution de la valeur programmée.
3. Augmentation de la valeur programmée.
4. Marche / Arrêt de la limitation.

Les réglages doivent se faire moteur tournant.

» 102

Régulateur de vitesse «CRUISE»

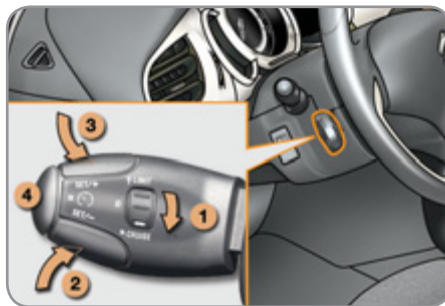

1. Sélection / Arrêt du mode régulateur.
2. Diminution de la valeur programmée.
3. Augmentation de la valeur programmée.
4. Arrêt / Reprise de la régulation.

Pour être programmée ou activée, la vitesse du véhicule doit être supérieure à 40 km/h, avec au moins le quatrième rapport engagé sur la boîte de vitesses manuelle (deuxième pour la boîte de vitesses automatique).

» 104

Affichage dans le combiné



Le mode régulateur ou limiteur de vitesse apparaît dans le combiné quand celui-ci est sélectionné.

**CRUISE**  Régulateur de vitesse

**LIMIT**  Limiteur de vitesse

## LES COMBINÉS ESSENCE - DIESEL BOÎTE MANUELLE

1



Panneau regroupant les cadrans et les témoins d'indication de fonctionnement du véhicule.

### Les cadrans

#### 1. Compte-tours.

Indique la vitesse de rotation du moteur (x 1000 tr/min ou rpm).

#### 2. Vitesse du véhicule.

Indique la vitesse instantanée du véhicule roulant (km/h ou mph).

#### 3. Niveau de carburant.

Indique la quantité de carburant restant dans le réservoir.

#### 4. Afficheur.

#### 5. Bouton de gestion de l'affichage.

Rappelle l'information d'entretien.  
Règle la montre et choisit les unités.

Remet à zéro l'indicateur d'entretien.

#### 6. Bouton d'éclairage du combiné.

Agit sur l'intensité de l'éclairage du poste de conduite.



Pour plus d'informations, reportez-vous au paragraphe correspondant au bouton ou à la fonction et à son affichage associé.

### L'afficheur



#### A. Température extérieure.

(°Celsius ou °Fahrenheit)

#### B. Indicateur de changement de rapport.

#### C. Heure.

#### D. Indicateur du niveau d'huile moteur.

Apparaît quelques secondes à la mise du contact, puis disparaît.

#### E. Ordinateur de bord.

#### F. Indicateur d'entretien

(km ou miles) puis, **totalisateur kilométrique.**

Ces deux fonctions s'affichent successivement à la mise du contact.

## LES COMBINÉS ESSENCE - DIESEL BOÎTE MANUELLE OU AUTOMATIQUE



Panneau regroupant les cadrans et les témoins d'indication de fonctionnement du véhicule. Selon les versions, ce combiné peut avoir un rétro-éclairage permanent.

### Les cadrans

#### 1. Compte-tours.

Indique la vitesse de rotation du moteur (x 1000 tr/min ou rpm).

#### 2. Vitesse du véhicule.

Indique la vitesse instantanée du véhicule roulant (km/h ou mph).

#### 3. Niveau de carburant.

Indique la quantité de carburant restant dans le réservoir.

#### 4. Afficheur.

#### 5. Bouton de gestion de l'affichage.

Alterne l'affichage de l'autonomie et du compteur kilométrique journalier. Rappelle l'information d'entretien.

Remet à zéro la fonction sélectionnée (compteur kilométrique journalier ou indicateur d'entretien).

#### 6. Bouton d'éclairage du combiné.

Agit sur l'intensité de l'éclairage du poste de conduite.



Pour plus d'informations, reportez-vous au paragraphe correspondant au bouton ou à la fonction et à son affichage associé.

### L'afficheur



#### A. Limiteur de vitesse

(km/h ou mph) ou

Régulateur de vitesse.

#### B. Indicateur de changement de rapport.

#### C. Informations boîte de vitesses automatique.

#### D. Autonomie

(km ou miles) ou

Compteur kilométrique journalier.

#### E. Indicateur d'entretien

(km ou miles) puis,

totalisateur kilométrique.

Ces deux fonctions s'affichent successivement à la mise du contact.

#### F. Indicateur du niveau d'huile moteur.

Apparaît quelques secondes à la mise du contact, puis disparaît.

## Les témoins

Repères visuels informant le conducteur de la mise en marche d'un système (témoins de marche ou de neutralisation) ou de l'apparition d'un défaut (témoin d'alerte).

### A la mise du contact

Certains témoins d'alerte s'allument pendant quelques secondes lors de la mise du contact du véhicule.

Dès le démarrage du moteur, ces mêmes témoins doivent s'éteindre.

En cas de persistance, avant de rouler, consultez le témoin d'alerte concerné.

### Avertissements associés

L'allumage de certains témoins peut s'accompagner d'un signal sonore et d'un message sur l'écran multifonction.





### Témoins de marche

L'allumage de l'un des témoins suivants confirme la mise en marche du système correspondant.











L'allumage du témoin est de type fixe ou clignotant.

Certains témoins peuvent présenter les deux types d'allumage. Seule la mise en relation du type d'allumage avec l'état de fonctionnement du véhicule permet de savoir, si la situation est normale ou si un défaut apparaît.

Témoin		est allumé	Cause	Actions / Observations
	<b>Indicateur de direction gauche</b>	clignotant avec bruiteur.	La commande d'éclairage est actionnée vers le bas.	
	<b>Indicateur de direction droite</b>	clignotant avec bruiteur.	La commande d'éclairage est actionnée vers le haut.	
	<b>Feux de position</b>	fixe.	La commande d'éclairage est sur la position «Feux de position».	Tournez la commande dans la position voulue.
	<b>Feux de croisement</b>	fixe.	La commande d'éclairage est sur la position «Feux de croisement».	Tournez la commande dans la position voulue.





Témoin		est allumé	Cause	Actions / Observations
	<b>Feux de route</b>	fixe.	La commande d'éclairage est actionnée vers vous.	Tirez la commande pour revenir en feux de croisement.
	<b>Projecteurs antibrouillard avant</b>	fixe.	Les projecteurs antibrouillard avant sont actionnés.	Tournez la bague de la commande deux fois vers l'arrière pour désactiver les projecteurs antibrouillard.
	<b>Feux antibrouillard arrière</b>	fixe.	Les feux antibrouillard arrière sont actionnés.	Tournez la bague de la commande vers l'arrière pour désactiver les feux antibrouillard.
	<b>Préchauffage moteur Diesel</b>	fixe.	Le contacteur est sur la 2ème position (Contact).	Attendez l'extinction avant de démarrer. La durée d'affichage est déterminée par les conditions climatiques.
	<b>Frein de stationnement</b>	fixe.	Le frein de stationnement est serré ou mal desserré.	Desserrez le frein de stationnement pour éteindre le témoin ; pied sur la pédale de frein. Respectez les consignes de sécurité. Pour plus d'informations sur le frein de stationnement, reportez-vous au chapitre « Conduite ».
	<b>Température du liquide de refroidissement</b>	fixe en bleu.	Au démarrage du moteur, il indique que le moteur est froid.	Après quelques minutes de conduite, son extinction indique que la température du moteur est normale. Afin de préserver votre moteur, évitez de le solliciter trop fortement tant que le témoin n'est pas éteint.
	<b>Pied sur le frein</b>	fixe.	La pédale de frein doit être enfoncée.	Pour assurer le démarrage du moteur, levier de la boîte de vitesses automatique en position <b>P</b> .
	<b>Essuyage automatique</b>	fixe.	La commande d'essuie-vitre est actionnée vers le bas.	Le balayage automatique de l'essuie-vitre avant est activé.

## Témoins de neutralisation

L'allumage de l'un des témoins suivants confirme l'arrêt volontaire du système correspondant.

1

Témoin		est allumé	Cause	Actions / Observations
	<b>Système d'airbag passager</b>	fixe.	La commande, située dans la boîte à gants, est actionnée sur la position « <b>OFF</b> ». L'airbag frontal passager est neutralisé.	Actionnez la commande sur la position « <b>ON</b> » pour activer l'airbag frontal passager. Dans ce cas, n'installez pas de siège enfant «dos à la route». Le système d'airbag passager est automatiquement mis en oeuvre au démarrage du véhicule.
	<b>ESP/ASR</b>	fixe.	La touche, située en bas à gauche de la planche de bord, est actionnée. Son voyant est allumé. L'ESP/ASR est désactivé. ESP : contrôle dynamique de stabilité. ASR : antipatinage de roues.	Appuyez sur la touche pour activer l'ESP/ASR. Son voyant s'éteint. A partir d'environ 50 km/h, le système se réactive automatiquement. Le système ESP/ASR est automatiquement mis en oeuvre au démarrage du véhicule.



## Témoins d'alerte





Moteur tournant ou véhicule roulant, l'allumage de l'un des témoins suivants indique l'apparition d'un défaut nécessitant l'intervention du conducteur.







Tout défaut entraînant l'allumage d'un témoin d'alerte doit faire l'objet d'un diagnostic complémentaire en lisant le message associé sur l'écran multifonction.

En cas de problème, n'hésitez pas à consulter le réseau CITROËN.





Témoin		est allumé	Cause	Actions / Observations
<b>STOP</b>	<b>STOP</b>	fixe, associé à un autre témoin et accompagné d'un signal sonore.	Il est associé avec le freinage ou la température du liquide de refroidissement.	L'arrêt est impératif dans les meilleures conditions de sécurité. Stationnez, coupez le contact et faites appel au réseau CITROËN.
<b>SERVICE</b>	<b>Service</b>	temporairement.	Des défauts mineurs n'ayant pas de témoin spécifique apparaissent.	Identifiez le défaut en consultant le message qui s'affiche sur l'écran comme, par exemple : <ul style="list-style-type: none"> <li>- le niveau d'huile moteur,</li> <li>- le niveau du liquide lave-vitre,</li> <li>- la pile de la télécommande,</li> <li>- la fin de saturation du filtre à particules (Diesel).</li> </ul> Pour les autres défauts, consultez le réseau CITROËN.
		fixe.	Des défauts majeurs n'ayant pas de témoin spécifique apparaissent.	Identifiez le défaut en consultant le message qui s'affiche sur l'écran et consultez impérativement le réseau CITROËN.
	<b>Freinage</b>	fixe.	La baisse du niveau dans le circuit de freinage est importante.	Faites l'appoint avec un liquide référencé CITROËN. Si le problème persiste, faites vérifier le circuit par le réseau CITROËN.
		fixe, associé au témoin ABS.	Le répartiteur électronique de freinage (REF) est défaillant.	Faites vérifier par le réseau CITROËN.

Témoin		est allumé	Cause	Actions / Observations
	<b>Antiblocage des roues (ABS)</b>	fixe.	Le système d'antiblocage des roues est défaillant.	Le véhicule conserve un freinage classique sans assistance. Roulez prudemment à une allure modérée, et consultez rapidement le réseau CITROËN.
	<b>Contrôle dynamique de stabilité (ESP/ASR)</b>	clignotant.	La régulation de l'ESP/ASR s'active.	Le système optimise la motricité et permet d'améliorer la stabilité directionnelle du véhicule.
		fixe.	Hors neutralisation avec le voyant du bouton allumé, le système ESP/ASR est défaillant.	Faites vérifier par le réseau CITROËN.
	<b>Système d'autodiagnostic moteur</b>	fixe.	Le système d'antipollution est défaillant.	Il doit s'éteindre au démarrage du moteur. S'il ne s'éteint pas, consultez rapidement le réseau CITROËN.
		clignotant.	Le système du contrôle moteur est défaillant.	Risque de destruction du catalyseur. Faites vérifier par le réseau CITROËN.
	<b>Niveau mini de carburant</b>	fixe avec les deux derniers pavés clignotants.	Au premier allumage, il vous reste <b>environ 5 litres de carburant</b> dans le réservoir, selon votre style de conduite et votre motorisation.	Faites absolument un complément de carburant pour éviter la panne. Ce témoin se rallume à chaque mise du contact, tant qu'un complément de carburant suffisant n'est pas effectué. Capacité du réservoir : environ 50 litres (Essence) ou 45 litres (Diesel). Ne roulez jamais jusqu'à la panne sèche, ceci pourrait endommager les systèmes d'antipollution et d'injection.

Témoin		est allumé	Cause	Actions / Observations
	<b>Température maxi du liquide de refroidissement</b>	fixe en rouge.	La température du circuit de refroidissement est trop élevée.	L'arrêt est impératif dans les meilleures conditions de sécurité. Attendez le refroidissement du moteur pour compléter le niveau, si nécessaire. Si le problème persiste, consultez le réseau CITROËN.
	<b>Pression d'huile moteur</b>	fixe.	Le circuit de lubrification du moteur est défaillant.	L'arrêt est impératif dans les meilleures conditions de sécurité. Stationnez, coupez le contact et consultez le réseau CITROËN.
	<b>Charge batterie</b>	fixe.	Le circuit de charge de la batterie est défaillant (cosses sales ou desserrées, courroie d'alternateur détendue ou sectionnée...).	Il doit s'éteindre au démarrage du moteur. S'il ne s'éteint pas, consultez le réseau CITROËN.
	<b>Porte(s) ouverte(s)</b>	fixe, si la vitesse est inférieure à 10 km/h.	Une porte ou le coffre est resté(e) ouvert(e).	Fermez l'ouvrant concerné.
		fixe et accompagné d'un signal sonore, si la vitesse est supérieure à 10 km/h.		

# CONTRÔLE de MARCHÉ

1

Témoin		est allumé	Cause	Actions / Observations
	<b>Airbags</b>	temporairement.	Il s'allume quelques secondes puis s'éteint lorsque vous mettez le contact.	Il doit s'éteindre au démarrage du moteur. S'il ne s'éteint pas, consultez le réseau CITROËN.
		fixe.	L'un des systèmes airbags ou des prétensionneurs pyrotechniques des ceintures de sécurité est défaillant.	Faites vérifier par le réseau CITROËN.
	<b>Ceinture non-bouclée / débouclée</b>	fixe, puis clignotant, accompagné d'un signal sonore croissant.	Le conducteur et/ou le passager avant n'a pas bouclé ou a débouclé sa ceinture.	Tirez la sangle, puis insérez le pêne dans la boucle.
	<b>Direction assistée</b>	fixe.	La direction assistée est défaillante.	Roulez prudemment à allure modérée. Faites vérifier par le réseau CITROËN.
	<b>Présence d'eau dans le gazole</b>	fixe.	Le filtre à gazole contient de l'eau.	Risque de détérioration du système d'injection sur les moteurs Diesel. Consultez rapidement le réseau CITROËN.
 + <b>SERVICE</b>	<b>Filtre à particules (Diesel)</b>	fixe, associé temporairement au témoin de service.	Cela indique un début de saturation du filtre à particules.	Dès que les conditions de circulation le permettent, régénérez le filtre en roulant à une vitesse d'au moins 60 km/h jusqu'à l'extinction du témoin de service.
		fixe, associé au témoin de service.	Cela indique un niveau mini du réservoir d'additif gazole.	Faites rapidement réaliser l'appoint par le réseau CITROËN.

## Indicateur d'entretien

Système informant le conducteur de l'échéance de la prochaine révision à faire effectuer, conformément au plan d'entretien du constructeur.

Cette échéance est calculée à partir de la dernière remise à zéro de l'indicateur. Elle est déterminée par deux paramètres :

- le kilométrage parcouru,
- le temps écoulé depuis la dernière révision.



## Échéance de révision supérieure à 1 000 km

A la mise du contact et pendant 5 secondes, la clé symbolisant les opérations d'entretien s'allume. La ligne d'affichage du totalisateur kilométrique vous indique le nombre de kilomètres restant avant la prochaine révision.

**Exemple :** il vous reste 4 800 km à parcourir avant la prochaine révision.

A la mise du contact et pendant 5 secondes, l'afficheur indique :



5 secondes après la mise du contact, **la clé s'éteint** ; le totalisateur kilométrique reprend son fonctionnement normal. L'afficheur indique alors les kilométrages total et journalier.



## Échéance de révision inférieure à 1 000 km

**Exemple :** il vous reste 900 km à parcourir avant la prochaine révision.

A la mise du contact et pendant 5 secondes, l'afficheur indique :



5 secondes après la mise du contact, le totalisateur kilométrique reprend son fonctionnement normal. **La clé reste allumée** pour vous signaler qu'une révision est à effectuer prochainement.



1

## Échéance de révision dépassée

A chaque mise du contact et pendant 5 secondes, la **clé clignote** pour vous signaler que la révision est à effectuer très rapidement.

**Exemple** : vous avez dépassé l'échéance de révision de 300 km.

A la mise du contact et pendant 5 secondes, l'afficheur indique :



5 secondes après la mise du contact, le totalisateur kilométrique reprend son fonctionnement normal. **La clé reste toujours allumée.**



Le kilométrage restant à parcourir peut être pondéré par le facteur temps, en fonction des habitudes de roulage du conducteur. La clé peut donc également s'allumer, dans le cas où vous avez dépassé l'échéance des deux ans.

## Remise à zéro de l'indicateur d'entretien



Après chaque révision, l'indicateur d'entretien doit être remis à zéro.

Pour cela, réalisez la procédure suivante :

- ☞ coupez le contact,
- ☞ appuyez sur le bouton de remise à zéro du compteur kilométrique journalier et maintenez-le enfoncé,
- ☞ mettez le contact ; l'afficheur kilométrique commence un compte à rebours,
- ☞ lorsque l'afficheur indique «=0», relâchez le bouton ; la clé disparaît.



Après cette opération, si vous voulez débrancher la batterie, verrouillez le véhicule et attendez au moins cinq minutes, pour que la remise à zéro soit prise en compte.

## Rappel de l'information d'entretien

A tout moment, vous pouvez accéder à l'information d'entretien.

- ☞ Appuyez sur le bouton de remise à zéro du compteur kilométrique journalier.

L'information d'entretien s'affiche quelques secondes, puis disparaît.



## Indicateur de niveau d'huile moteur

Système informant le conducteur sur la validité ou non du niveau d'huile dans le moteur.



Cette information est indiquée pendant quelques secondes à la mise du contact, après l'information d'entretien.



Toute vérification de ce niveau n'est valable que si le véhicule est sur un sol horizontal, moteur à l'arrêt depuis plus de 15 minutes.

## Niveau d'huile correct



## Manque d'huile



Il est indiqué par le clignotement de «OIL», couplé au témoin de service, accompagné d'un signal sonore et d'un message sur l'écran multifonction.

Si le manque d'huile est confirmé par la vérification à la jauge manuelle, complétez impérativement le niveau pour éviter la détérioration du moteur.

## Défaut jauge niveau d'huile



Il est indiqué par le clignotement de «OIL--». Consultez le réseau CITROËN.

## Jauge manuelle

Reportez-vous au chapitre «Vérifications» pour localiser la jauge manuelle et le remplissage d'huile en fonction de votre motorisation.

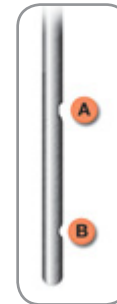

2 repères de niveau sur la jauge :

- **A** = maxi ; ne dépassez jamais ce niveau (risque de détérioration du moteur),
- **B** = mini ; complétez le niveau par le bouchon de remplissage d'huile, avec le type d'huile adapté à votre motorisation.

## Totalisateur kilométrique

Système pour mesurer la distance totale parcourue par le véhicule pendant sa durée de vie.



Les kilométrages total et journalier sont affichés pendant trente secondes à la coupure du contact, à l'ouverture de la porte conducteur, ainsi qu'au verrouillage et au déverrouillage du véhicule.

## Compteur kilométrique journalier

Système pour mesurer une distance parcourue de façon quotidienne ou autre depuis sa remise à zéro par le conducteur.



Contact mis, appuyez sur le bouton jusqu'à l'apparition des zéros.

## Montre



## Réglage de l'heure - Choix des unités

Pour régler l'heure de la montre et choisir les unités de l'afficheur, utilisez le bouton droit du combiné, puis réalisez les manipulations dans l'ordre suivant :

- ☞ appuyez plus de deux secondes sur le bouton : les minutes clignotent,
- ☞ appuyez sur le bouton pour augmenter les minutes,
- ☞ appuyez plus de deux secondes sur le bouton : les heures clignotent,
- ☞ appuyez sur le bouton pour augmenter les heures,
- ☞ appuyez plus de deux secondes sur le bouton : 24 H ou 12 H s'affiche,
- ☞ appuyez sur le bouton pour sélectionner 24 H ou 12 H,

- ☞ appuyez plus de deux secondes sur le bouton : °C ou °F s'affiche,
- ☞ appuyez sur le bouton pour sélectionner °C ou °F,
- ☞ appuyez plus de deux secondes sur le bouton pour finir les réglages.

Après environ 30 secondes sans action, l'afficheur revient à l'affichage courant.

## Rhéostat d'éclairage

Système pour adapter manuellement l'intensité lumineuse du poste de conduite en fonction de la luminosité extérieure.



### Activation

Quand les feux sont allumés :

- ☞ appuyez sur le bouton pour faire varier l'intensité de l'éclairage du poste de conduite,
- ☞ dès que l'éclairage atteint l'intensité désirée, relâchez le bouton.

### Neutralisation

Quand les feux sont éteints ou en mode jour pour les véhicules équipés de feux diurnes, toute action sur le bouton est sans effet.

## Black panel

Système permettant d'éteindre certains afficheurs pour la conduite de nuit.

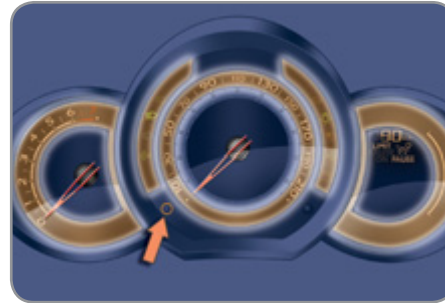

Le combiné reste éclairé avec la vitesse et les informations du régulateur ou du limiteur de vitesse, si celui-ci est activé. En cas d'alerte ou de modification de fonctions ou de réglages, le black panel s'interrompt.

### Activation

- ☞ Feux allumés, appuyez plusieurs fois sur le bouton gauche du combiné pour réduire progressivement l'intensité lumineuse du poste de conduite.
- ☞ Appuyez une nouvelle fois pour réduire l'intensité lumineuse au minimum et éteindre l'éclairage d'ambiance.
- ☞ Appuyez une nouvelle fois pour activer le black panel.

Le rhéostat d'éclairage reste fonctionnel en black panel.

## L'ORDINATEUR DE BORD

Système vous donnant des informations instantanées sur le parcours effectué (autonomie, consommation...).

### Afficheur du combiné



### Écran monochrome A



### Affichages des données

Appuyez sur le bouton, situé à l'extrémité de la **commande d'essuie-vitre**, pour afficher successivement les différentes données de l'ordinateur de bord.

Les données de l'ordinateur de bord sont les suivantes :

- l'autonomie,



- la consommation instantanée,



- la distance parcourue,



- la consommation moyenne,



- la vitesse moyenne.



A l'appui suivant, vous revenez ensuite à l'affichage courant.

### Remise à zéro



Appuyez plus de deux secondes sur la commande pour remettre à zéro la distance parcourue, la consommation moyenne et la vitesse moyenne.

## L'ORDINATEUR DE BORD

Système vous donnant des informations instantanées sur le parcours effectué (autonomie, consommation...).

### Écran monochrome C



### Affichages des données



☞ Appuyez sur le bouton, situé à l'extrémité de la **commande d'essuie-vitre**, pour afficher successivement les différents onglets de l'ordinateur de bord.



- Les informations instantanées avec :

- l'autonomie,
- la consommation instantanée,
- la distance restant à parcourir.



- Le parcours «1» avec :

- la distance parcourue,
- la consommation moyenne,
- la vitesse moyenne, pour le premier parcours.



- Le parcours «2» avec :

- la distance parcourue,
- la consommation moyenne,
- la vitesse moyenne, pour le second parcours.

☞ A l'appui suivant, vous revenez ensuite à l'affichage courant.

### Remise à zéro du parcours



☞ Lorsque le parcours désiré est affiché, appuyez plus de deux secondes sur la commande.

Les parcours «1» et «2» sont indépendants et d'utilisation identique.

Le parcours «1» permet d'effectuer, par exemple, des calculs journaliers, et le parcours «2» des calculs mensuels.

## Quelques définitions...

1



### Autonomie

(km ou miles)

Elle indique le nombre de kilomètres pouvant être encore parcourus avec le carburant restant dans le réservoir en fonction de la consommation moyenne des derniers kilomètres parcourus.



Il peut arriver de voir ce chiffre varier à la suite d'un changement de conduite ou de relief, occasionnant une variation importante de la consommation instantanée.

Dès que l'autonomie est inférieure à 30 km, des tirets s'affichent. Après un complément de carburant d'au moins 5 litres, l'autonomie est recalculée et s'affiche si elle dépasse 100 km.



Si des tirets s'affichent durablement en roulant à la place des chiffres, consultez le réseau CITROËN.



### Consommation instantanée

(l/100 km ou km/l ou mpg)

C'est la quantité moyenne de carburant consommée depuis quelques secondes.



Cette fonction ne s'affiche qu'à partir de 30 km/h.



### Consommation moyenne

(l/100 km ou km/l ou mpg)

C'est la quantité moyenne de carburant consommée depuis la dernière remise à zéro de l'ordinateur.



### Vitesse moyenne

(km/h ou mph)

C'est la vitesse moyenne calculée depuis la dernière remise à zéro de l'ordinateur (contact mis).



### Distance parcourue

(km ou miles)

Elle indique la distance parcourue depuis la dernière remise à zéro de l'ordinateur.



### Distance restant à parcourir

(km ou miles)

C'est la distance restant à parcourir jusqu'à la destination finale. Elle peut être saisie par l'utilisateur.

Si la distance n'est pas renseignée, des tirets s'affichent à la place des chiffres.

## L'ÉCRAN MONOCHROME A



### Affichages dans l'écran

Il affiche les informations suivantes :

- l'heure,
- la date,
- la température extérieure (celle-ci clignote en cas de risque de verglas),
- le contrôle des ouvertures (portes, coffre...),
- les sources audio (radio, CD...),
- l'ordinateur de bord (voir chapitre «Contrôle de marche»).

Des messages d'alerte (ex : «Syst anti-pollu défaillant») ou d'information (ex : «Coffre ouvert») peuvent apparaître temporairement. Ceux-ci peuvent être effacés en appuyant sur la touche «ESC».

## Commandes



A partir de la façade de votre Autoradio, vous pouvez :

- ☞ appuyez sur la touche «**MENU**» pour accéder au **menu général**,
- ☞ appuyez sur les touches «**▲**» ou «**▼**» pour faire défiler les éléments dans l'écran,
- ☞ appuyez sur la touche «**MODE**» pour changer d'application permanente (date, source audio...),
- ☞ appuyez sur les touches «**◀**» ou «**▶**» pour faire varier une valeur de réglage,
- ☞ appuyez sur la touche «**OK**» pour valider,  
ou
- ☞ appuyez sur la touche «**ESC**» pour abandonner l'opération en cours.

## Menu général



☞ Appuyez sur la touche «**MENU**» pour accéder au **menu général**, puis appuyez sur les touches «**▲**» ou «**▼**» pour faire défiler les différents menus :

- radio-CD,
- configuration véhicule,
- options,
- réglages afficheur,
- langues,
- unités.

☞ Appuyez sur la touche «**OK**» pour sélectionner le menu désiré.

## Radio-CD

Autoradio allumé, une fois le menu «Radio-CD» sélectionné, vous pouvez activer ou neutraliser les fonctions liées à l'utilisation de la radio (suivi RDS, mode REG) ou du CD (introsca, lecture aléatoire, répétition CD).

Pour plus de détails sur l'application «Radio-CD», reportez-vous à la partie Autoradio du chapitre «Audio et Télématique».



### Configuration véhicule



Une fois le menu «Config véhic» sélectionné, vous pouvez rendre actif ou inactif les équipements suivants :

- essuie-vitre couplé à la marche arrière (voir chapitre «Visibilité»),
- éclairage d'accompagnement (voir chapitre «Visibilité»),
- aide au stationnement (voir chapitre «Conduite»).

### Options

Une fois le menu «Options» sélectionné, vous pouvez lancer un diagnostic sur l'état des équipements (actif, inactif, défaillant).

### Réglages afficheur

Une fois le menu «Réglages aff» sélectionné, vous pouvez accéder aux réglages suivants :

- année,
- mois,
- jour,
- heure,
- minutes,
- mode 12 ou 24 heures.



Après avoir sélectionné un réglage, appuyez sur les touches «◀◀» ou «▶▶» pour faire varier sa valeur.



Appuyez sur les touches «▲» ou «▼» pour passer respectivement au réglage précédent ou suivant.

Appuyez sur la touche «OK» pour enregistrer la modification et revenir à l'affichage courant ou appuyez sur la touche «ESC» pour annuler.

### Langues

Une fois le menu «Langues» sélectionné, vous pouvez changer la langue d'affichage de l'écran (Français, Italiano, Nederlands, Portuges, Portuges-Brasil, Deutsch, English, Espanol).

### Unités

Une fois le menu «Unités» sélectionné, vous pouvez changer les unités des paramètres suivants :

- température (°C ou °F),
- consommations carburant (l/100 km, mpg ou km/l).



Une fois les unités de consommations carburant passées en mpg, les informations dans l'afficheur du combiné relatives à la vitesse et aux distances passent respectivement en mph et en miles.



Pour des raisons de sécurité, la configuration des écrans multifonctions par le conducteur doit se faire impérativement à l'arrêt.



## L'ÉCRAN MONOCHROME C



### Affichages dans l'écran

Il affiche les informations suivantes :

- l'heure,
- la date,
- la température extérieure (celle-ci clignote en cas de risque de ver-glas),
- le contrôle des ouvertures (portes, coffre...),
- les sources audio (radio, CD, prises USB / Jack...),
- l'ordinateur de bord (voir chapitre «Contrôle de marche»).

Des messages d'alerte (ex : «Système antipollution défaillant») ou d'informa-tion (ex : «Allumage automatique des projecteurs activé») peuvent apparai-tre temporairement. Ceux-ci peuvent être effacés en appuyant sur la touche «ESC».

## Commandes



A partir de la façade de votre Autoradio, vous pouvez :

- ☞ appuyez sur la touche «**MENU**» pour accéder au **menu général**,
  - ☞ appuyez sur les touches «**▲**» ou «**▼**» pour faire défiler les éléments dans l'écran,
  - ☞ appuyez sur la touche «**MODE**» pour changer d'application permanente (ordinateur de bord, source audio...),
  - ☞ appuyez sur les touches «**◀◀**» ou «**▶▶**» pour faire varier une valeur de réglage,
  - ☞ appuyez sur la touche «**OK**» pour valider,
- ou
- ☞ appuyez sur la touche «**ESC**» pour abandonner l'opération en cours.

## Menu général



- ☞ Appuyez sur la touche «**MENU**» pour accéder au **menu général** :
  - fonctions audio,
  - ordinateur de bord,
  - personnalisation-configuration,
  - téléphone (kit mains-libres).
- ☞ Appuyez sur les touches «**▲**» ou «**▼**» pour sélectionner le menu dési-ré, puis validez en appuyant sur la touche «**OK**».



### Menu «Fonctions audio»

Autoradio allumé, une fois ce menu sé-lectionné, vous pouvez activer ou neu-traliser les fonctions liées à l'utilisation de la radio (RDS, REG, RadioText), du CD (introscaan, lecture aléatoire, répé-tition CD) ou du lecteur MP3 (Prises USB / Jack).

Pour plus de détails sur l'applica-tion «Fonctions audio», reportez-vous à la partie Autoradio du chapitre «Audio et Télématique».



### Menu «Ordinateur de bord»

Une fois ce menu sélectionné, vous pouvez consulter des informations sur l'état du véhicule (journal des alertes, état des fonctions...).

#### Journal des alertes

Il récapitule les messages d'alerte actifs en les affichant successivement sur l'écran multifonction.

#### Etat des fonctions

Il récapitule l'état actif ou inactif des fonctions présentes sur le véhicule.

#### Saisir la distance jusqu'à la destination

Cela vous permet de rentrer une valeur approximative de distance jusqu'à la destination finale.

- Appuyez sur la touche «**MENU**» pour accéder au **menu général**.
- Appuyez sur les flèches, puis sur la touche «**OK**» pour sélectionner le menu «**Ordinateur de bord**».



- Dans le menu «**Ordinateur de bord**», choisissez l'une des applications suivantes :

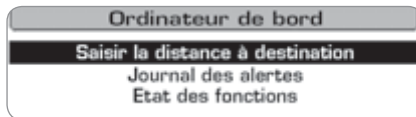

### Menu «Personnalisation-Configuration»



Une fois ce menu sélectionné, vous pouvez accéder aux fonctions suivantes :

- définir les paramètres véhicule,
- configuration afficheur,
- choix de la langue.

#### Définir les paramètres véhicule

Une fois ce menu sélectionné, vous pouvez rendre actif ou inactif les équipements suivants :

- essuie-vitre couplé à la marche arrière (voir chapitre «Visibilité»),
- éclairage d'accompagnement et durcie (voir chapitre «Visibilité»),
- aide au stationnement (voir chapitre «Conduite»).



Exemple : réglage de la durée de l'éclairage d'accompagnement

Appuyez sur les touches «**▲**» ou «**▼**», puis sur la touche «**OK**» pour sélectionner le menu désiré.



Appuyez sur les touches «**▲**» ou «**▼**», puis sur la touche «**OK**» pour sélectionner la ligne «Eclairage d'accompagnement».



Appuyez sur les touches «**◀◀**» ou «**▶▶**» pour régler la valeur désirée (15, 30 ou 60 secondes), puis sur la touche «**OK**» pour valider.

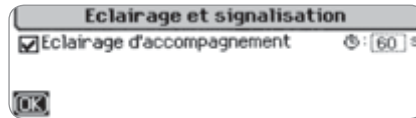

Appuyez sur les touches «**▲**» ou «**▼**», puis sur la touche «**OK**» pour sélectionner la case «**OK**» et valider ou sur la touche «**ESC**» pour annuler.

## Configuration afficheur

Une fois ce menu sélectionné, vous pouvez accéder aux réglages suivants :

- réglage luminosité-vidéo,
- réglage date et heure,
- choix des unités.



Une fois les unités de consommations carburant passées en mpg, les informations dans l'afficheur du combiné relatives à la vitesse et aux distances passent respectivement en mph et en miles.

## Choix de la langue

Une fois ce menu sélectionné, vous pouvez changer la langue d'affichage de l'écran (Deutsch, English, Espanol, Français, Italiano, Nederlands, Portugues, Portugues-Brasil, Türkçe\*).



## Menu «Téléphone»

Autoradio allumé, une fois ce menu sélectionné, vous pouvez configurer votre kit mains-libres Bluetooth (jumelage), consulter les différents répertoires téléphoniques (journal d'appel, services...) et gérer vos communications (décrocher, raccrocher, double appel, mode secret...).

Pour plus de détails sur l'application «Téléphone», reportez-vous à la partie Autoradio du chapitre «Audio et Télématique».



Pour des raisons de sécurité, la configuration des écrans multifonctions par le conducteur doit se faire impérativement à l'arrêt.

\* Suivant destination.

## L'ÉCRAN COULEUR 16/9 (AVEC MY WAY)



### Affichages dans l'écran

Il affiche automatiquement et directement les informations suivantes :

- l'heure,
- la date,
- l'altitude,
- la température extérieure (la valeur affichée clignote en cas de risque de verglas),
- le contrôle des ouvertures,
- les messages d'alerte et d'état des fonctions du véhicule, affichés temporairement,
- les fonctions audio,
- les informations du système de guidage embarqué.

### Commandes



À partir de la façade du MyWay, pour choisir l'une des applications :

- ☞ appuyez sur la touche dédiée «**RADIO**», «**MUSIC**», «**NAV**», «**TRAFFIC**», «**SETUP**» ou «**PHONE**» pour accéder au menu correspondant,
- ☞ tournez le désignateur pour déplacer la sélection,
- ☞ appuyez sur le désignateur pour valider la sélection,
- ou
- ☞ appuyez sur la touche «**ESC**» pour abandonner l'opération en cours et revenir à l'affichage précédent.

Pour plus de détails sur ces applications, reportez-vous au chapitre «Audio et télématique» ou à la notice spécifique qui vous a été remise avec les autres documents de bord.

### Menu «SETUP»



- ☞ Appuyez sur la touche «**SETUP**» pour accéder au menu «**SETUP**». Il vous permet de choisir parmi les fonctions suivantes :
  - «Langues»,
  - «Date et heure»,
  - «Affichage»,
  - «Paramètres véhicule»,
  - «Unités»,
  - «Paramètres système».

## Langues

Ce menu vous permet de choisir la langue d'affichage : Deutsch, English, Espanol, Français, Italiano, Nederlands, Polski, Portugues, Türkçe\*.

## Date et heure

Ce menu vous permet de régler la date et l'heure, le format de la date et le format de l'heure (voir chapitre «Audio et télématique» ou la notice spécifique qui vous a été remise avec les autres documents de bord).

## Affichage

Ce menu vous permet de régler la luminosité de l'écran, l'harmonie de couleur de l'écran et la couleur de la carte (mode jour/nuit ou auto).

## Paramètres véhicule

Ce menu vous permet d'activer ou de neutraliser certains équipements de conduite et de confort :

- essuie-vitre couplé à la marche arrière (voir chapitre «Visibilité»),
- éclairage d'accompagnement et durée (voir chapitre «Visibilité»),
- aide au stationnement (voir chapitre «Conduite»).

## Unités

Ce menu vous permet de choisir les unités : température (°C ou °F) et consommations (km/l, l/100 ou mpg).

## Paramètres système

Ce menu vous permet de restaurer la configuration usine, d'afficher la version du logiciel et d'activer les textes défiliants.



Pour des raisons de sécurité, la configuration des écrans multifonctions par le conducteur doit se faire impérativement à l'arrêt.

\* Suivant destination.



### LA VENTILATION

Système pour créer et maintenir de bonnes conditions de confort dans l'habitacle du véhicule.

#### Entrée d'air

L'air circulant dans l'habitacle est filtré et provient, soit de l'extérieur par la grille située à la base du pare-brise, soit de l'intérieur en recirculation d'air.

### Traitement de l'air

L'air entrant suit différents cheminements en fonction des commandes sélectionnées par le conducteur :

- arrivée directe dans l'habitacle (entrée d'air),
- passage dans un circuit de réchauffement (chauffage),
- passage dans un circuit de réfrigération (air conditionné).

La commande de température permet d'obtenir le niveau de confort souhaité en mélangeant l'air des différents circuits.

La commande de répartition d'air permet de diffuser l'air dans l'habitacle en combinant plusieurs bouches d'aération.

La commande de débit d'air permet d'augmenter ou de diminuer la vitesse de soufflage du ventilateur.

### Panneau de commande

Les commandes de ce système sont regroupées sur le panneau **A** de la console centrale. Selon le modèle, les fonctions présentées sont :

- le niveau de confort souhaité,
- le débit d'air,
- la répartition d'air,
- le dégivrage et le désembuage,
- les commandes manuelles ou automatiques de l'air conditionné.

### Diffusion d'air

1. Buses de dégivrage ou de désembuage du pare-brise.
2. Buses de dégivrage ou de désembuage des vitres latérales avant.
3. Aérateurs latéraux obturables et orientables.
4. Aérateurs centraux obturables et orientables.
5. Sorties d'air aux pieds des passagers avant.
6. Sorties d'air aux pieds des passagers arrière.



## LES CONSEILS POUR LA VENTILATION ET L'AIR CONDITIONNÉ

Pour que ces systèmes soient pleinement efficaces, respectez les règles d'utilisation et d'entretien suivantes :

- ☞ Pour obtenir une répartition d'air homogène, veillez à ne pas obstruer les grilles d'entrée d'air extérieur situées à la base du pare-brise, les buses, les aérateurs et les sorties d'air, ainsi que l'extraction d'air située dans le coffre.
  - ☞ Ne masquez pas le capteur d'ensoleillement, situé sur la planche de bord ; celui-ci sert à la régulation du système d'air conditionné.
  - ☞ Faites fonctionner le système d'air conditionné 5 à 10 minutes, une à deux fois par mois, pour le maintenir en parfaite condition de fonctionnement.
  - ☞ Veillez au bon état du filtre habitacle et faites remplacer périodiquement les éléments filtrants (voir chapitre «Vérifications»).
- Nous vous recommandons de privilégier un filtre habitacle combiné. Grâce à son additif actif spécifique, il contribue à la purification de l'air respiré par les occupants et à la propreté de l'habitacle (réduction des symptômes allergiques, des mauvaises odeurs et des dépôts gras).
- ☞ Pour assurer le bon fonctionnement du système d'air conditionné, nous vous recommandons également de le faire contrôler régulièrement.
  - ☞ Si le système ne produit pas de froid, ne l'activez pas et consultez le réseau CITROËN.

En cas de traction d'une charge maximale dans une forte pente par température élevée, la coupure de l'air conditionné permet de récupérer de la puissance moteur et donc d'améliorer la capacité de remorquage.



Si après un arrêt prolongé au soleil, la température intérieure reste très élevée, n'hésitez pas à aérer l'habitacle pendant quelques instants.

Placez la commande de débit d'air à un niveau suffisant pour assurer un bon renouvellement d'air dans l'habitacle.

Le système d'air conditionné ne contient pas de chlore et ne présente pas de danger pour la couche d'ozone.



La condensation créée par l'air conditionné provoque à l'arrêt un écoulement d'eau normal sous le véhicule.

## LE CHAUFFAGE / LA VENTILATION

Façade avec commande  
manuelle



Façade avec commande  
électrique



## L'AIR CONDITIONNÉ MANUEL

Façade avec commande  
manuelle



Façade avec commande  
électrique



Les systèmes de chauffage / ventilation ou d'air conditionné ne peuvent fonctionner que moteur tournant.

### 1. Réglage de la température



☞ Tournez la molette de bleu (froid) à rouge (chaud) pour moduler la température à votre convenance.

### 2. Réglage du débit d'air



☞ De la position 1 à la position 5, tournez la molette pour obtenir un débit d'air suffisant afin d'assurer votre confort.



☞ Si vous placez la commande de débit d'air en position 0 (neutralisation du système), le confort thermique n'est plus géré. Un léger flux d'air, dû au déplacement du véhicule, reste néanmoins perceptible.



### 3. Réglage de la répartition d'air



Pare-brise et vitres latérales.



Pare-brise, vitres latérales et pieds des occupants.



Pieds des occupants.



Aérateurs centraux et latéraux.



La répartition de l'air peut être modulée en mettant la molette sur un cran intermédiaire.

### 4. Entrée d'air / Recirculation d'air

L'entrée d'air extérieur permet d'éviter l'embuage du pare-brise et des vitres latérales.

La recirculation d'air intérieur permet d'isoler l'habitacle des odeurs et des fumées extérieures.

Dès que possible, revenez en entrée d'air extérieur pour éviter les risques de dégradation de la qualité de l'air et éviter l'embuage.

### Façade avec commande manuelle



☞ Déplacez la commande manuelle vers la gauche pour être en position «Recirculation d'air intérieur».



☞ Déplacez la commande manuelle vers la droite pour revenir en position «Entrée d'air extérieur».

### Façade avec commande électrique



☞ Appuyez sur la touche pour faire recirculer l'air intérieur. Ceci est visualisé par l'allumage du voyant.

☞ Appuyez de nouveau sur la touche pour permettre l'entrée d'air extérieur. Ceci est visualisé par l'extinction du voyant.

### 5. Marche / Arrêt de l'air conditionné



L'air conditionné est prévu pour fonctionner efficacement en toutes saisons, vitres fermées.

Il vous permet :

- en été, d'abaisser la température,
- en hiver, au-dessus de 3°C, d'augmenter l'efficacité du désembuage.

#### Marche

☞ Appuyez sur la touche «A/C», le voyant vert associé s'allume.

**L'air conditionné ne fonctionne pas lorsque la molette de réglage du débit d'air 2 est en position «0».**

#### Arrêt

☞ Appuyez de nouveau sur la touche «A/C», le voyant vert associé s'éteint.

## LE DÉSEMBUAGE - DÉGIVRAGE AVANT



Ces sérigraphies sur la façade vous indiquent le positionnement des commandes pour désembuer ou dégivrer rapidement le pare-brise et les vitres latérales.

### 3 Avec le système de chauffage / ventilation

- ☞ Placez les commandes de température et de débit d'air sur la position sérigraphiée dédiée.
- ☞ Placez la commande d'entrée d'air en position «Entrée d'air extérieur» (commande manuelle déplacée vers la droite ou commande électrique avec voyant éteint).
- ☞ Placez la commande de répartition d'air en position «Pare-brise».

### Avec le système d'air conditionné manuel

- ☞ Placez les commandes de température et de débit d'air sur la position sérigraphiée dédiée.
- ☞ Placez la commande d'entrée d'air en position «Entrée d'air extérieur» (commande manuelle déplacée vers la droite ou commande électrique avec voyant éteint).
- ☞ Placez la commande de répartition d'air en position «Pare-brise».
- ☞ Mettez en marche l'air conditionné en appuyant sur la touche «A/C» ; le voyant vert associé s'allume.

## LE DÉSEMBUAGE - DÉGIVRAGE DE LA LUNETTE ARRIÈRE



La touche de commande se situe sur la façade du système de chauffage ou d'air conditionné.

### Marche

Le désembuage - dégivrage de la lunette arrière ne peut fonctionner que moteur tournant.

- ☞ Appuyez sur cette touche pour dégivrer la lunette arrière et, selon version, les rétroviseurs extérieurs. Le voyant associé à la touche s'allume.

### Arrêt

Le dégivrage s'éteint automatiquement pour éviter une consommation de courant excessive.

- ☞ Il est possible d'arrêter le fonctionnement du dégivrage avant son extinction automatique en appuyant de nouveau sur la touche. Le voyant associé à la touche s'éteint.



Si le moteur est arrêté avant l'extinction automatique du dégivrage, ce dernier reprendra à la prochaine mise en route du moteur.



☞ Eteignez le dégivrage de la lunette arrière et des rétroviseurs extérieurs dès que vous jugerez nécessaire, car une plus faible consommation de courant permet une diminution de la consommation de carburant.

## L'AIR CONDITIONNÉ AUTOMATIQUE



L'air conditionné ne peut fonctionner que moteur tournant.

### Fonctionnement automatique

#### 1. Programme automatique confort



Appuyez sur la touche «**AUTO**». Le symbole «**AUTO**» s'affiche.

Nous vous recommandons d'utiliser ce mode ; il règle automatiquement et de manière optimisée l'ensemble des fonctions suivantes : température dans l'habitacle, débit d'air, répartition d'air et entrée d'air, conformément à la valeur de confort que vous avez sélectionnée.

Ce système est prévu pour fonctionner efficacement en toutes saisons, vitres fermées.



Pour votre confort entre deux démarrages de votre véhicule, les réglages sont conservés.

Moteur froid, afin d'éviter une trop grande diffusion d'air froid, le débit d'air n'atteindra son niveau optimum que progressivement.

#### 2. Réglage de la température

La valeur indiquée sur l'afficheur correspond à un niveau de confort et non pas à une température en degré Celsius ou Fahrenheit.



Appuyez sur les touches «**▲**» et «**▼**» pour modifier cette valeur. Un réglage autour de la valeur **21** permet d'obtenir un confort optimal. Néanmoins, selon votre besoin, un réglage entre 18 et 24 est usuel.



En entrant dans le véhicule, si l'ambiance intérieure est très froide ou très chaude, il n'est pas utile de modifier la valeur affichée pour atteindre le confort souhaité. Le système compense automatiquement et le plus rapidement possible l'écart de température.

#### 3. Programme automatique visibilité



Pour désembuer ou dégivrer rapidement le pare-brise et les vitres latérales (humidité, passagers nombreux, givre...), le programme automatique confort peut s'avérer insuffisant.

Sélectionnez alors le programme automatique visibilité. Le voyant de la touche **3** s'allume.

Le système gère automatiquement l'air conditionné, le débit d'air et répartit la ventilation de façon optimale vers le pare-brise et les vitres latérales. Il désactive la recirculation d'air **5**.

Pour l'arrêter, appuyez de nouveau sur la touche **3** ou sur «**AUTO**», le voyant de la touche s'éteint et «**AUTO**» s'affiche.

#### Reprises manuelles

Il est possible de régler manuellement une ou plusieurs fonctions, tout en maintenant les autres fonctions en mode automatique.

Le symbole «**AUTO**» s'éteint.

Pour revenir en mode automatique, appuyez sur la touche «**AUTO**».



Le passage en mode manuel peut générer des désagréments (température, humidité, odeur, buée) et n'est pas optimal pour le confort.



Pour rafraîchir ou réchauffer au maximum l'habitacle, il est possible de dépasser les valeurs minimale de 14 ou maximale de 28.

☞ Appuyez sur la touche **2** bleue jusqu'à afficher «**LO**» ou **2** rouge jusqu'à afficher «**HI**».

3

## 4. Marche / Arrêt de l'air conditionné



Une pression sur cette touche permet d'arrêter l'air conditionné.

L'arrêt peut générer des désagréments (humidité, buée).

Une nouvelle pression assure le retour au fonctionnement automatique de l'air conditionné. Le symbole «**A/C**» s'affiche.

## 5. Entrée d'air / Recirculation d'air



Une pression sur cette touche permet de faire recirculer l'air intérieur. Le symbole de la recirculation d'air **5** s'affiche.

La recirculation d'air permet d'isoler l'habitacle des odeurs et des fumées extérieures.

Une nouvelle pression sur cette touche ou sur la touche «**AUTO**» assure le retour à la gestion automatique de l'entrée d'air. Le symbole de la recirculation d'air **5** s'éteint.



Évitez le fonctionnement prolongé en recirculation d'air intérieur (risque de buée et de dégradation de la qualité de l'air).

## 6. Réglage de la répartition d'air



Appuyez successivement sur cette touche pour orienter alternativement le débit d'air vers :

- le pare-brise et les vitres latérales (désembuage ou dégivrage),
- le pare-brise, les vitres latérales et les aérateurs,
- le pare-brise, les vitres latérales, les aérateurs et les pieds des passagers,
- le pare-brise, les vitres latérales et les pieds des passagers,
- les pieds des passagers,
- les aérateurs et les pieds des passagers,
- les aérateurs.

## 7. Réglage du débit d'air



Appuyez sur la touche «**hélice pleine**» pour augmenter le débit d'air.

Le symbole du débit d'air, l'hélice, se remplit progressivement en fonction de la valeur demandée.



Appuyez sur la touche «**hélice vide**» pour diminuer le débit d'air.

## Neutralisation du système



Appuyez sur la touche «**hélice vide**» du débit d'air **7** jusqu'à ce que le symbole de l'hélice disparaisse.

Cette action neutralise toutes les fonctions du système d'air conditionné.

Le confort thermique n'est plus géré. Un léger flux d'air, dû au déplacement du véhicule, reste néanmoins perceptible.

Une nouvelle pression sur la touche «**hélice pleine**» du débit d'air **7** ou sur «**AUTO**» réactive le système avec les valeurs précédant la neutralisation.



Évitez de rouler trop longtemps en neutralisant le système (risque de buée et de dégradation de la qualité de l'air).

## LE PARFUMEUR D'AMBIANCE

Système permettant de diffuser à sa convenance un parfum dans l'habitacle, grâce à la molette de réglage et aux différentes cartouches de parfum disponibles.



### Molette de réglage

Cette molette est située sur la planche de bord.

Elle permet de régler l'intensité de diffusion du parfum.

- ☞ Tournez la molette vers la droite pour permettre la diffusion du parfum.
- ☞ Tournez la molette vers la gauche pour arrêter la diffusion du parfum.

**i** Laissez les aérateurs centraux ouverts.  
L'intensité de diffusion du parfum peut dépendre des réglages de la ventilation ou de l'air conditionné.

## Cartouche de parfum

Cette cartouche est facilement amovible. A la première utilisation, remplacez l'obturateur par une véritable cartouche.

Vous pouvez en changer à tout moment et la conserver, grâce à l'étui d'étanchéité qui permet de la garder fermée quand celle-ci est déjà entamée.

Vous pouvez vous procurer des cartouches de parfum différentes en vous rendant dans le réseau CITROËN.

**i** Ne jetez pas la cartouche d'origine qui sert d'obturateur en cas de non-utilisation des cartouches de parfum.

Afin de préserver la durée de vie de la cartouche, tournez la molette à fond vers la gauche, dès que vous ne souhaitez plus diffuser le parfum dans l'habitacle.

**!** Par mesure de sécurité, n'effectuez aucune manipulation sur la cartouche en conduisant.  
Ne démontez pas les cartouches.

N'essayez pas de recharger le parfumeur ou les cartouches. Utilisez uniquement les cartouches d'origine CITROËN.

Évitez tout contact avec la peau et les yeux.

Conservez hors de portée des enfants et des animaux.

## Retrait de la cartouche

- ☞ Appuyez sur la molette et tournez-la d'un quart de tour dans le sens anti-horaire.
- ☞ Retirez la cartouche.
- ☞ Remettez son étui d'étanchéité.

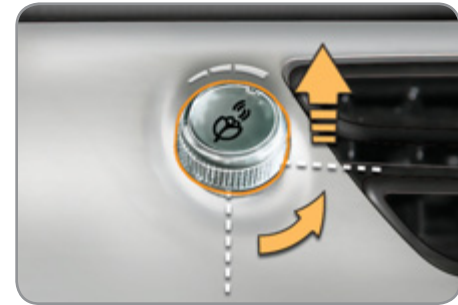

## Mise en place de la cartouche

- ☞ Retirez l'étui d'étanchéité de la cartouche.
- ☞ Installez la cartouche (fleur en haut à gauche).
- ☞ Appuyez sur la molette et tournez-la d'un quart de tour dans le sens horaire.

## LES SIÈGES AVANT

Siège composé d'une assise, d'un dossier et d'un appui-tête réglables pour adapter votre position aux meilleures conditions de conduite et de confort.

### Réglages manuels

#### Réglage longitudinal

☞ Soulevez la commande et faites coulisser le siège vers l'avant ou vers l'arrière.

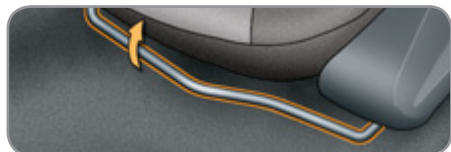

#### Réglage en hauteur du siège conducteur ou passager

☞ Tirez la commande vers le haut pour monter ou poussez-la vers le bas pour descendre, autant de fois que nécessaire pour obtenir la position recherchée.



#### Réglage de l'inclinaison du dossier

☞ Poussez la commande vers l'arrière.



## Réglages complémentaires

### Réglage en hauteur de l'appui-tête

- ☞ Pour le monter, tirez-le simultanément vers l'avant et vers le haut.
- ☞ Pour le retirer, appuyez sur l'ergot **A** et tirez-le vers le haut.
- ☞ Pour le remettre en place, engagez les tiges de l'appui-tête dans les orifices en restant bien dans l'axe du dossier.
- ☞ Pour le descendre, appuyez simultanément sur l'ergot **A** et sur l'appui-tête.

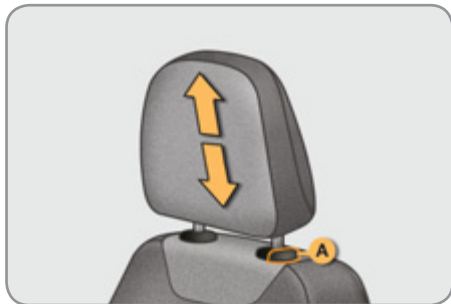

L'appui-tête est muni d'une armature possédant un crantage qui interdit la descente de celui-ci ; ceci est un dispositif de sécurité en cas de choc.

**Le réglage est correct lorsque le bord supérieur de l'appui-tête se trouve au niveau du dessus de la tête.**

Ne roulez jamais avec les appuis-tête déposés ; ceux-ci doivent être en place et correctement réglés.

## Commande des sièges chauffants

Moteur tournant, les sièges avant peuvent être chauffés séparément.

- ☞ Utilisez la molette de réglage, placée sur le côté de chaque siège avant, pour allumer et choisir le niveau de chauffage désiré :

**0** : Arrêt.

**1** : Faible.

**2** : Moyen.

**3** : Fort.

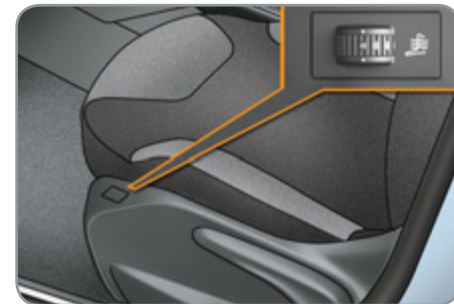

## LES SIÈGES ARRIÈRE

Banquette avec assise monobloc fixe et dossier rabattable en partie gauche (2/3) ou droite (1/3) pour moduler l'espace de chargement du coffre.

### Appuis-tête arrière

Ils ont une position haute (confort) et une position basse (visibilité arrière).

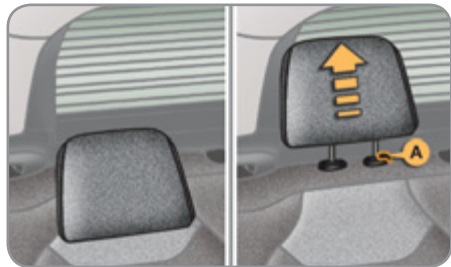

Ils sont également démontables.

Pour enlever un appui-tête :

- ☞ déverrouillez le dossier à l'aide de la commande **1**,
- ☞ basculez légèrement le dossier **2** vers l'avant,
- ☞ tirez l'appui-tête vers le haut jusqu'en butée,
- ☞ puis, appuyez sur l'ergot **A**.



Ne roulez jamais avec les appuis-tête déposés ; ceux-ci doivent être en place et correctement réglés.

### Rabattement du dossier

- ☞ Avancez le siège avant correspondant si nécessaire.
- ☞ Positionnez la ceinture contre le dossier.
- ☞ Placez les appuis-tête en position basse.



- ☞ Tirez vers l'avant la commande **1** pour déverrouiller le dossier **2**.
- ☞ Basculez le dossier **2** sur l'assise.

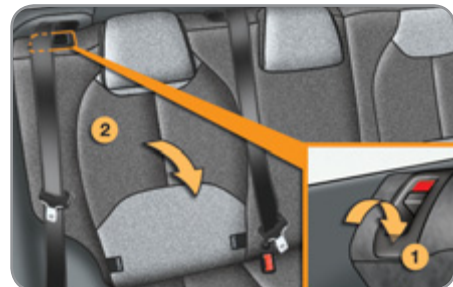

### Remise en place du dossier

Lors de la remise en place du dossier :

- ☞ Redressez le dossier **2** et verrouillez-le.
- ☞ Vérifiez que le témoin rouge, situé au niveau de la commande **1**, n'est plus visible.



Lors de la remise en place du dossier, vérifiez que les ceintures ne sont pas coincées.



## LES RÉTROVISEURS



### Rétroviseurs extérieurs

Équipés chacun d'un miroir réglable permettant la vision arrière latérale nécessaire aux situations de dépassement ou de stationnement. Peuvent également être rabattus pour stationner dans un passage étroit.

### Désembuage - Dégivrage

Si votre véhicule en est équipé, le désembuage - dégivrage des rétroviseurs extérieurs s'effectue, moteur tournant, en appuyant sur la commande de dégivrage de la lunette arrière (voir paragraphe «Le désembuage - dégivrage de la lunette arrière»).

### Réglage



- ☞ Placez la commande **A** à droite ou à gauche pour sélectionner le rétroviseur correspondant.
- ☞ Déplacez la commande **B** dans les quatre directions pour effectuer le réglage.
- ☞ Replacez la commande **A** en position centrale.



Les objets observés sont en réalité plus près qu'ils ne paraissent.

Prenez cela en compte pour apprécier correctement la distance avec les véhicules venant de l'arrière.

### Rabattement

- ☞ De l'extérieur ; verrouillez le véhicule à l'aide de la télécommande ou de la clé.
- ☞ De l'intérieur ; contact mis, tirez la commande **A** vers l'arrière.



Si les rétroviseurs sont rabattus avec la commande **A**, ils ne se déploieront pas au déverrouillage du véhicule. Il faut de nouveau tirer la commande **A**.

### Déploiement

- ☞ De l'extérieur ; déverrouillez le véhicule à l'aide de la télécommande ou de la clé.
- ☞ De l'intérieur ; contact mis, tirez la commande **A** vers l'arrière.



Le rabattement et le déploiement des rétroviseurs extérieurs à la télécommande peuvent être neutralisés par le réseau CITROËN.

## Rétroviseur intérieur

Miroir réglable permettant la vision arrière centrale.

### Modèle manuel

Le rétroviseur est muni d'un dispositif anti-éblouissement de nuit.



### Réglage

- ☞ Réglez le rétroviseur pour bien orienter le miroir en position «jour».

### Position jour / nuit

- ☞ Tirez le levier pour passer en position anti-éblouissement «nuit».
- ☞ Poussez le levier pour passer en position normale «jour».



Par mesure de sécurité, les rétroviseurs doivent être réglés pour réduire «l'angle mort».

## Modèle jour/nuit automatique

Système assurant automatiquement et progressivement le passage entre les utilisations jour et nuit.



Afin d'éviter l'éblouissement, le miroir du rétroviseur intérieur s'assombrit automatiquement en fonction de l'intensité lumineuse provenant de l'arrière.

Il s'éclaircit dès que la lumière (faisceau d'éclairage des véhicules qui vous suivent, soleil...) diminue, assurant ainsi une visibilité optimale.



Afin d'assurer une visibilité optimale lors de vos manoeuvres, le miroir s'éclaircit automatiquement dès que la marche arrière est enclenchée.

## LE RÉGLAGE DU VOLANT

Volant réglable en hauteur et en profondeur pour adapter la position de conduite en fonction de la taille du conducteur.

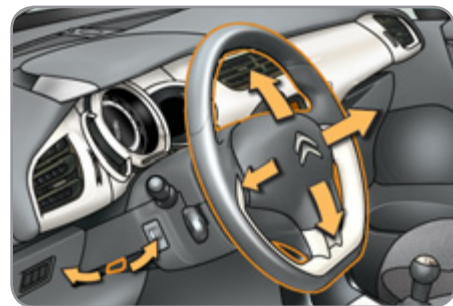

### Réglage

- ☞ **A l'arrêt**, tirez la commande pour déverrouiller le volant.
- ☞ Réglez la hauteur et la profondeur.
- ☞ Poussez la commande pour verrouiller le volant.



Par mesure de sécurité, ces manoeuvres doivent être impérativement effectuées, véhicule à l'arrêt.

## LA CLÉ À TÉLÉCOMMANDE

Système permettant l'ouverture ou la fermeture centralisée du véhicule avec la serrure ou à distance. Il assure également la localisation et le démarrage du véhicule, ainsi qu'une protection contre le vol.



### Ouverture du véhicule

#### Dépliage de la clé

- ☞ Appuyez au préalable sur le bouton **A** pour la déplier.

#### Déverrouillage avec la télécommande



- ☞ Appuyez sur le cadenas ouvert pour déverrouiller le véhicule.

#### Déverrouillage avec la clé

- ☞ Tournez la clé vers la gauche dans la serrure de la porte conducteur pour déverrouiller le véhicule.

Le déverrouillage est signalé par le clignotement rapide des feux indicateurs de direction pendant deux secondes environ.

Dans le même temps, en fonction de votre version, les rétroviseurs extérieurs se déploient.

### Fermeture du véhicule

#### Verrouillage avec la télécommande



- ☞ Appuyez sur le cadenas fermé pour verrouiller le véhicule.

#### Verrouillage avec la clé

- ☞ Tournez la clé vers la droite dans la serrure de la porte conducteur pour verrouiller totalement le véhicule.

Le verrouillage est signalé par l'allumage fixe des feux indicateurs de direction pendant deux secondes environ.

Dans le même temps, en fonction de votre version, les rétroviseurs extérieurs se rabattent.



Si une des portes ou le coffre reste ouvert, le verrouillage centralisé ne s'effectue pas.

Véhicule verrouillé, en cas de déverrouillage par inadvertance, le véhicule se reverrouillera automatiquement au bout de trente secondes, sauf si une porte ou le coffre est ouvert.



Le rabattement et le déploiement des rétroviseurs extérieurs à la télécommande peuvent être neutralisés par le réseau CITROËN.

4



### Repliage de la clé

- ☞ Appuyez au préalable sur le bouton **A** pour la replier.

## Localisation du véhicule



☞ Appuyez sur le cadenas fermé pour localiser votre véhicule verrouillé sur un parc de stationnement.

Ceci est signalé par l'allumage des plafonniers et le clignotement des feux indicateurs de direction pendant quelques secondes.

4

## Protection antivol

### Antidémarrage électronique

La clé contient une puce électronique qui possède un code particulier. A la mise du contact, ce code doit être reconnu pour que le démarrage soit possible.

Cet antidémarrage électronique verrouille le système de contrôle du moteur, quelques instants après la coupure du contact et, empêche la mise en route du moteur par effraction.

### SERVICE

En cas de dysfonctionnement, vous êtes averti par l'allumage de ce témoin, un signal sonore et

un message sur l'écran multifonction.

Dans ce cas, votre véhicule ne démarre pas ; consultez rapidement le réseau CITROËN.

## Contacteur

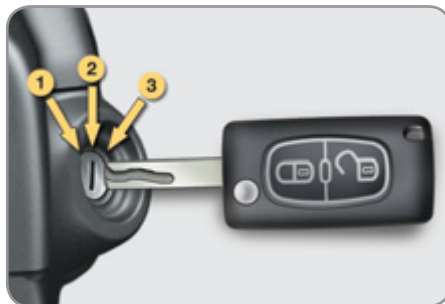

- Position 1 : **Stop**
- Position 2 : **Contact**
- Position 3 : **Démarrage**

## Démarrage du véhicule

- ☞ Insérez la clé dans le contacteur.  
Le système reconnaît le code de démarrage.
- ☞ Tournez à fond la clé vers la planche de bord en position **3 (Démarrage)**.
- ☞ Dès que le moteur tourne, relâchez la clé.

## Arrêt du véhicule

- ☞ Immobilisez le véhicule.
- ☞ Tournez à fond la clé vers vous en position **1 (Stop)**.
- ☞ Retirez la clé du contacteur.



Évitez d'accrocher un objet lourd à la clé qui pèserait sur son axe dans le contacteur et pourrait engendrer un dysfonctionnement.



### Oubli de la clé

En cas d'oubli de la clé dans le contacteur, un signal sonore retentit à l'ouverture de la porte conducteur.

## Problème de télécommande

Après un débranchement de la batterie, un changement de la pile ou en cas de dysfonctionnement de la télécommande, vous ne pouvez plus ouvrir, fermer et localiser votre véhicule.

- ☞ Dans un premier temps, utilisez la clé dans la serrure pour ouvrir ou fermer votre véhicule.
- ☞ Dans un deuxième temps, réinitialisez la télécommande.

Si le problème persiste, consultez rapidement le réseau CITROËN.

## Réinitialisation

- ☞ Coupez le contact.
- ☞ Remettez la clé en position **2 (Contact)**.
- ☞ Appuyez aussitôt sur le cadenas fermé pendant quelques secondes.
- ☞ Coupez le contact et retirez la clé du contacteur.

La télécommande est de nouveau complètement opérationnelle.

## Changement de la pile

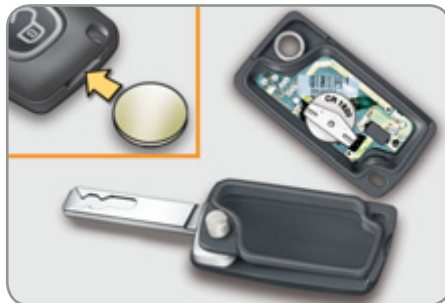

Pile réf. : CR1620 / 3 volts.

Cette pile de rechange est disponible dans le réseau CITROËN.

## SERVICE

En cas de pile usée, vous êtes averti par l'allumage de ce témoin, un signal sonore et un message sur l'écran multifonction.

- ☞ Déclipez le boîtier à l'aide d'une pièce de monnaie au niveau de l'encoche.
- ☞ Faites glisser la pile usée hors de son logement.
- ☞ Faites glisser la pile neuve dans son logement en respectant le sens d'origine.
- ☞ Cliquez le boîtier.
- ☞ Réinitialisez la télécommande.



## Perte des clés

Rendez-vous dans le réseau CITROËN avec la carte grise du véhicule et votre pièce d'identité.

Le réseau CITROËN pourra récupérer le code clé et le code transpondeur pour commander le renouvellement de la clé.

## Télécommande

La télécommande haute fréquence est un système sensible ; ne la manipulez pas dans vos poches au risque de déverrouiller le véhicule à votre insu.

Évitez de manipuler les boutons de votre télécommande hors de portée et hors de la vue de votre véhicule. Vous risquez de la rendre inopérante. Il serait alors nécessaire de procéder à une nouvelle réinitialisation.

La télécommande ne peut pas fonctionner tant que la clé est dans l'antivol, même contact coupé, sauf pour la réinitialisation.

## Fermeture du véhicule

Rouler avec les portes verrouillées peut rendre l'accès des secours dans l'habitacle plus difficile en cas d'urgence.

Par mesure de sécurité (enfants à bord), retirez la clé de l'antivol en quittant le véhicule, même pour une courte durée.

## Protection antivol

N'apportez aucune modification au système d'antidémarrage électronique, cela pourrait engendrer des dysfonctionnements.

## Lors de l'achat d'un véhicule d'occasion

Faites effectuer une mémorisation des clés par le réseau CITROËN, afin d'être sûr que les clés en votre possession sont les seules qui permettent la mise en route du véhicule.



Ne jetez pas les piles de télécommande, elles contiennent des métaux nocifs pour l'environnement.

Rapportez-les à un point de collecte agréé.

## LES LÈVE-VITRES

Système destiné à ouvrir ou fermer une vitre de façon manuelle ou automatique. Équipé d'un système de protection en cas de pincement sur les modèles séquentiels et d'un système de neutralisation en cas de mauvaise utilisation des commandes arrière sur tous les modèles.



1. Commande de lève-vitre électrique conducteur.
2. Commande de lève-vitre électrique passager.
3. Commande de lève-vitre électrique arrière droit.
4. Commande de lève-vitre électrique arrière gauche.
5. Neutralisation des commandes de lève-vitres et de portes arrière.

### Lève-vitres électriques



☞ Appuyez sur la commande ou tirez-la. La vitre s'arrête dès que vous relâchez la commande.



Les commandes de lève-vitres sont toujours opérationnelles pendant environ 45 secondes après coupure du contact ou jusqu'à l'ouverture d'une porte avant.

### Lève-vitres électriques séquentiels



Vous disposez de deux possibilités :

- **mode manuel**
  - ☞ Appuyez sur la commande ou tirez-la, sans dépasser le point de résistance. La vitre s'arrête dès que vous relâchez la commande.
- **mode automatique**
  - ☞ Appuyez sur la commande ou tirez-la, au-delà du point de résistance. La vitre s'ouvre ou se ferme complètement après avoir relâché la commande.
  - ☞ Une nouvelle impulsion arrête le mouvement de la vitre.



Les commandes de lève-vitres sont toujours opérationnelles pendant environ 45 secondes après coupure du contact ou jusqu'à l'ouverture d'une porte avant.

### Antipincement

Les lève-vitres électriques séquentiels avant sont équipés d'une fonction antipincement.

Lorsque la vitre remonte et rencontre un obstacle, elle s'arrête et redescend partiellement.



En cas d'ouverture intempestive de la vitre lors de sa fermeture (par exemple, en cas de gel) :

- ☞ appuyez sur la commande jusqu'à l'ouverture complète,
- ☞ puis tirez-la aussitôt jusqu'à la fermeture,
- ☞ maintenez encore la commande pendant environ une seconde après la fermeture.

**Pendant ces opérations, la fonction antipincement est inopérante.**

## Neutralisation des commandes de lève-vitres et de portes arrière



- ☞ Pour la sécurité de vos enfants, appuyez sur la commande **5** pour neutraliser les commandes des lève-vitres arrière quelle que soit leur position.

Voyant allumé, les commandes arrière sont neutralisées.

Voyant éteint, les commandes arrière sont activées.



Cette commande neutralise également les commandes intérieures des portes arrière (voir chapitre «Sécurité des enfants - § La sécurité enfants électrique»).

## Réinitialisation

En cas de dysfonctionnement, vous devez réinitialiser le fonctionnement des lève-vitres :

- ☞ relâchez la commande et tirez-la de nouveau jusqu'à la fermeture complète,
- ☞ maintenez encore la commande pendant environ une seconde après la fermeture,
- ☞ appuyez sur la commande pour faire descendre automatiquement la vitre.

**Pendant ces opérations, la fonction antipincement est inopérante.**



Retirez toujours la clé de contact en quittant le véhicule, même pour une courte durée.

En cas de pincement lors de la manipulation des lève-vitres, vous devez inverser le mouvement de la vitre. Pour cela, appuyez sur la commande concernée.

Lorsque le conducteur actionne les commandes des lève-vitres passagers, le conducteur doit s'assurer qu'aucune personne n'empêche la fermeture correcte des vitres.

Le conducteur doit s'assurer que les passagers utilisent correctement les lève-vitres.

Faites attention aux enfants pendant les manoeuvres de vitres.



## LES PORTES

### Ouverture

#### De l'extérieur

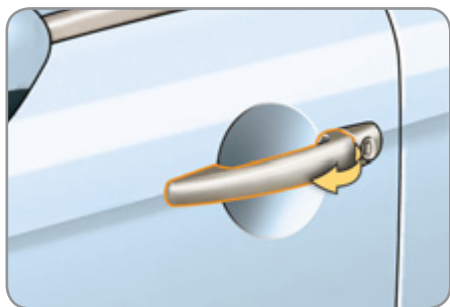

- ☞ Après déverrouillage du véhicule à la télécommande ou à la clé, tirez sur la poignée de porte.

#### De l'intérieur

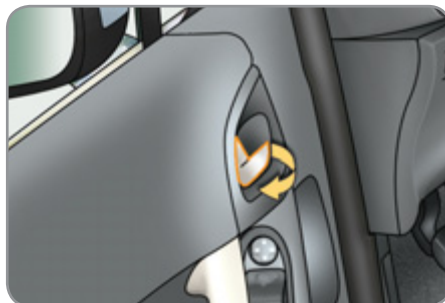

- ☞ Tirez sur la commande de porte avant pour ouvrir la porte ; celle-ci déverrouille complètement le véhicule.
- ☞ Tirez sur la commande de porte arrière pour ouvrir la porte ; celle-ci déverrouille uniquement la porte actionnée.

### Fermeture

Lorsqu'une porte est mal fermée :



- **moteur tournant**, ce témoin s'allume, accompagné d'un message sur l'écran multifonction pendant quelques secondes,
- **véhicule roulant** (vitesse supérieure à 10 km/h), ce témoin s'allume, accompagné d'un signal sonore et d'un message sur l'écran multifonction pendant quelques secondes.

## Commande centralisée manuelle

Système pour verrouiller ou déverrouiller manuellement et complètement les portes de l'intérieur.



### Verrouillage

Appuyez sur le bouton **A** pour verrouiller le véhicule.

Le voyant rouge du bouton s'allume.



Si l'une des portes est ouverte, le verrouillage centralisé de l'intérieur ne s'effectue pas.

### Déverrouillage

Appuyez de nouveau sur le bouton **A** pour déverrouiller le véhicule.

Le voyant rouge du bouton s'éteint.



Si le véhicule est verrouillé de l'extérieur, le voyant rouge clignote et le bouton **A** est inopérant.

Dans ce cas, utilisez la télécommande ou la clé pour déverrouiller le véhicule.

## Commande centralisée automatique

Système pour verrouiller ou déverrouiller automatiquement et complètement les portes et le coffre en roulant.

Vous pouvez activer ou neutraliser cette fonction.

### Verrouillage

Vitesse supérieure à 10 km/h, les portes et le coffre se verrouillent automatiquement.



Si l'une des portes est ouverte, le verrouillage centralisé automatique ne s'effectue pas.

Si le coffre est ouvert, le verrouillage centralisé automatique des portes est actif.

### Déverrouillage

Au-dessus de 10 km/h, appuyez sur le bouton **A** pour déverrouiller momentanément les portes et le coffre.

## Activation



Appuyez plus de deux secondes sur le bouton **A**.

Un message de confirmation apparaît sur l'écran multifonction, accompagné d'un signal sonore.

## Neutralisation

Appuyez de nouveau plus de deux secondes sur le bouton **A**.

Un message de confirmation apparaît sur l'écran multifonction, accompagné d'un signal sonore.

## Commande de secours

Dispositif pour verrouiller et déverrouiller mécaniquement les portes en cas de dysfonctionnement de la batterie ou du verrouillage centralisé.

### Verrouillage de la porte conducteur

☞ Insérez la clé dans la serrure, puis tournez-la vers la droite.

### Déverrouillage de la porte conducteur

☞ Insérez la clé dans la serrure, puis tournez-la vers la gauche.

### Verrouillage des portes passager avant et arrière

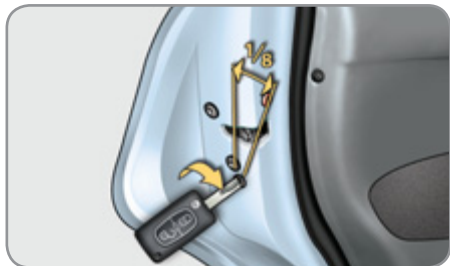

☞ Insérez la clé dans le verrou, situé sur le chant de porte, puis tournez-la d'un huitième de tour.

### Déverrouillage des portes passager avant et arrière

☞ Tirez sur la commande intérieure d'ouverture de porte.

## LE COFFRE



### Ouverture

☞ Après déverrouillage du véhicule à la télécommande ou à la clé, tirez sur la poignée et soulevez le volet de coffre.

### Fermeture

☞ Abaissez le volet de coffre à l'aide de la poignée de préhension intérieure.

Lorsque le volet de coffre est mal fermé :



- **moteur tournant**, ce témoin s'allume, accompagné d'un message sur l'écran multifonction pendant quelques secondes,
- **véhicule roulant** (vitesse supérieure à 10 km/h), ce témoin s'allume, accompagné d'un signal sonore et d'un message sur l'écran multifonction pendant quelques secondes.

## Commande de secours

Dispositif pour déverrouiller mécaniquement le coffre en cas de dysfonctionnement de la batterie ou du verrouillage centralisé.



### Déverrouillage

- ☞ Rabattez la banquette arrière, afin d'accéder à la serrure par l'intérieur du coffre.
- ☞ Introduisez un petit tournevis dans l'orifice **A** de la serrure pour déverrouiller le coffre.

## LE RÉSERVOIR DE CARBURANT

Capacité du réservoir : environ 50 litres (Essence) ou 45 litres (Diesel).

### Niveau mini de carburant



Lorsque le niveau mini du réservoir est atteint, ce témoin s'allume au combiné. Au premier allumage, il vous reste **environ 5 litres**, selon votre style de conduite et votre motorisation.

Faites absolument un complément de carburant pour éviter la panne.

En cas de panne sèche (Diesel), reportez-vous également au chapitre «Informations pratiques».

### Remplissage

Une étiquette, collée à l'intérieur de la trappe, vous rappelle le type de carburant à utiliser en fonction de votre motorisation.

Les compléments en carburant doivent être supérieurs à 5 litres pour être pris en compte par la jauge à carburant.



Tant que le bouchon n'est pas remis sur le réservoir, la clé ne peut être retirée de la serrure.

L'ouverture du bouchon peut déclencher un bruit d'aspiration d'air. Cette dépression, tout à fait normale, est provoquée par l'étanchéité du circuit de carburant.

Pour réaliser le remplissage en toute sécurité :

- ☞ **arrêtez impérativement le moteur,**
- ☞ ouvrez la trappe à carburant,
- ☞ introduisez la clé dans le bouchon, puis tournez vers la gauche,

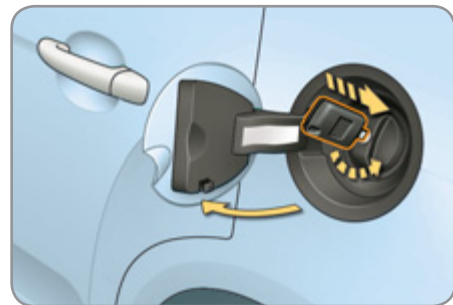

- ☞ retirez le bouchon et accrochez-le à la patte, située sur la face intérieure de la trappe,
- ☞ effectuez le plein du réservoir, mais **n'insistez pas au-delà de la 3ème coupure du pistolet** ; ceci pourrait engendrer des dysfonctionnements.

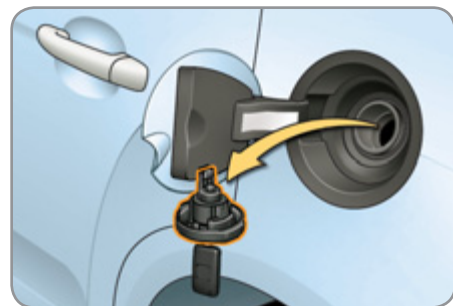

Une fois le remplissage terminé :

- ☞ remettez le bouchon en place,
- ☞ tournez la clé vers la droite, puis retirez-la du bouchon,
- ☞ refermez la trappe.

## LES COMMANDES D'ÉCLAIRAGE

Dispositif de sélection et de commande des différents feux avant et arrière assurant l'éclairage du véhicule.

### Eclairage principal

Les différents feux avant et arrière du véhicule sont conçus pour adapter progressivement la visibilité du conducteur en fonction des conditions climatiques :

- des feux de position, pour être vu,
- des feux de croisement pour voir sans éblouir les autres conducteurs,
- des feux de route pour bien voir en cas de route dégagée.

### Eclairage additionnel

D'autres feux sont installés pour répondre aux conditions particulières de visibilité :

- un feu antibrouillard arrière,
- des feux antibrouillard avant.

### Programmations

Différents modes de commande automatique des éclairages sont également disponibles selon les options suivantes :

- éclairage d'accompagnement,
- allumage automatique.

### Commandes manuelles

Les commandes d'allumage s'effectuent directement par le conducteur au moyen de la bague **A** et de la manette **B**.

#### Modèle sans allumage AUTO



#### Modèle avec allumage AUTO



**A.** bague de sélection du mode d'éclairage principal, avec :

**O** feux éteints,

**AUTO** allumage automatique des feux,

 feux de position seuls,

 feux de croisement ou de route.

**B.** manette d'inversion des feux en tirant : feux de croisement / feux de route.

Dans les modes feux éteints et feux de position, le conducteur peut allumer directement les feux de route («appel de phares») tant qu'il maintient la manette tirée.

### Affichages

L'allumage du témoin correspondant au combiné confirme la mise en marche sélective de l'éclairage sélectionné.

Selon les versions, le combiné peut avoir un rétro-éclairage permanent. Dans ce cas, l'éclairage du combiné n'a pas de relation avec l'allumage des feux.

### Modèle avec feu antibrouillard arrière seul



### Modèle avec projecteurs antibrouillard avant et feu antibrouillard arrière



**C.** bague de sélection des feux antibrouillard.

Ils fonctionnent avec les feux de croisement et de route.



antibrouillard arrière

☞ Pour allumer le feu antibrouillard, tournez la bague à impulsion **C** vers l'avant.

Lors d'une coupure automatique des feux (avec modèle AUTO), le feu antibrouillard et les feux de croisement resteront allumés.

☞ Pour éteindre tous les feux, tournez la bague à impulsion **C** vers l'arrière.



antibrouillard avant et arrière

☞ Tournez la bague à impulsion **C** vers l'avant, une fois pour allumer les projecteurs antibrouillard et deux fois pour le feu antibrouillard.

☞ Tournez la bague à impulsion **C** vers l'arrière, une fois pour éteindre le feu antibrouillard et deux fois pour les projecteurs antibrouillard.

Lors d'une coupure automatique des feux (avec modèle AUTO) ou lors d'une coupure manuelle des feux de croisement, les feux antibrouillard et les feux de position resteront allumés.

☞ Tournez la bague vers l'arrière pour éteindre les feux antibrouillard, les feux de position s'éteindront alors.



Par temps clair ou de pluie, de jour comme de nuit, les projecteurs antibrouillard avant et le feu antibrouillard arrière allumés sont interdits. Dans ces situations, la puissance de leurs faisceaux peut éblouir les autres conducteurs.

N'oubliez pas d'éteindre les projecteurs antibrouillard avant et le feu antibrouillard arrière dès qu'ils ne sont plus nécessaires.



### Oubli d'extinction des feux

A la coupure du contact, tous les feux s'éteignent automatiquement, sauf en cas d'éclairage d'accompagnement automatique activé.

Dans le cas d'une demande manuelle de maintien des feux, après coupure du contact, le déclenchement d'un signal sonore, dès l'ouverture d'une porte avant, avertit le conducteur qu'il a oublié d'éteindre l'éclairage de son véhicule, contact coupé.

## Feux diurnes\*

Pour les véhicules équipés de feux diurnes, au démarrage du véhicule, les feux de croisement s'allument.



Ce témoin s'allume au combiné.

Le poste de conduite (combiné, écran multifonction, façade air conditionné, ...) ne s'éclaire pas, sauf lors du passage en mode allumage automatique des feux ou lors de l'allumage manuel des feux.

Cette fonction peut être activée / désactivée par le réseau CITROËN.

## Eclairage d'accompagnement manuel

Le maintien temporaire de l'allumage des feux de croisement, après avoir coupé le contact du véhicule, facilite la sortie du conducteur en cas de faible luminosité.



### Mise en service

- ☞ Contact coupé, faites un «appel de phares» à l'aide de la commande d'éclairage **B**.
- ☞ Un deuxième «appel de phares» arrête à nouveau la fonction.

### Arrêt

L'éclairage d'accompagnement manuel s'arrête automatiquement au bout d'un temps donné.

## Allumage automatique

Les feux de position et de croisement s'allument automatiquement, sans action du conducteur, en cas de détection d'une faible luminosité externe ou dans certains cas d'enclenchement des essuie-vitres.

Dès que la luminosité est redevenue suffisante ou après l'arrêt des essuie-vitres, les feux s'éteignent automatiquement.



### Mise en service

- ☞ Tournez la bague **A** en position «**AUTO**». L'allumage automatique s'accompagne d'un message sur l'écran multifonction.

### Arrêt

- ☞ Tournez la bague **A** dans une autre position que «**AUTO**». L'arrêt s'accompagne d'un message sur l'écran multifonction.

\* Suivant destination.

## Couplage avec l'éclairage d'accompagnement automatique

L'association avec l'allumage automatique apporte à l'éclairage d'accompagnement les possibilités supplémentaires suivantes :

- choix de la durée de maintien de l'éclairage pendant 15, 30 ou 60 secondes dans les paramètres véhicule du menu de configuration de l'écran multifonction (sauf écran monochrome A où la durée est fixe : 60 s),
- mise en service automatique de l'éclairage d'accompagnement lorsque l'allumage automatique est en marche.

## Anomalie de fonctionnement

### SERVICE

En cas de dysfonctionnement du capteur de luminosité, les feux s'allument, ce témoin s'affiche au combiné et/ou un message apparaît sur l'écran multifonction, accompagné d'un signal sonore.

Consultez le réseau CITROËN.



Par temps de brouillard ou de neige, le capteur de luminosité peut détecter une lumière suffisante. Les feux ne s'allument donc pas automatiquement.

Ne masquez pas le capteur de luminosité, couplé au capteur de pluie et situé au milieu du pare-brise derrière le rétroviseur intérieur ; les fonctions associées ne seraient plus commandées.

## LE RÉGLAGE DES PROJECTEURS



Pour ne pas gêner les autres usagers de la route, les projecteurs doivent être réglés en hauteur, en fonction de la charge du véhicule.

0. 1 ou 2 personnes aux places avant.
- 3 personnes.
1. 5 personnes.
2. 5 personnes + charges maximales autorisées.
3. Conducteur + charges maximales autorisées.



Réglage initial en position «0».



## LES COMMANDES D'ESSUIE-VITRE

Dispositif de sélection et de commande des différents balayages avant et arrière assurant une évacuation de la pluie et un nettoyage.

Les différents essuie-vitres avant et arrière du véhicule sont conçus pour améliorer progressivement la visibilité du conducteur en fonction des conditions climatiques.

### Programmations

Différents modes de commande automatique des essuie-vitres sont également disponibles selon les options suivantes :

- balayage automatique pour l'essuie-vitre avant,
- essuyage arrière au passage de la marche arrière.

### Modèle avec balayage intermittent



### Modèle avec balayage AUTO



## Commandes manuelles

Les commandes d'essuie-vitres s'exécutent directement par le conducteur au moyen de la manette **A** et de la bague **B**.

### Essuie-vitre avant

**A.** manette de sélection de la cadence de balayage :

- 2** rapide (fortes précipitations),
- 1** normale (pluie modérée),
- I** intermittente (proportionnelle à la vitesse du véhicule),
- 0** arrêt,
- ↓** coup par coup (appuyez vers le bas),
- ou
- AUTO ↓** automatique, puis coup par coup (voir page suivante).

## Essuie-vitre arrière



**B.** bague de sélection de l'essuie-vitre arrière :



arrêt,



balayage intermittent,



balayage avec lave-vitre (durée déterminée).

## Lave-vitre avant

Tirez la commande d'essuie-vitre vers vous. Le lave-vitre puis l'essuie-vitre fonctionnent pendant une durée déterminée.

## Marche arrière

Au passage de la marche arrière, si l'essuie-vitre avant fonctionne, l'essuie-vitre arrière se mettra en marche.

## Programmation

La mise en service ou l'arrêt de la fonction se fait par le menu de configuration de l'écran multifonction.

Par défaut, cette fonction est activée.



En cas de neige ou de givre important et lors de l'utilisation d'un porte-vélos sur le hayon, neutralisez l'essuie-vitre arrière automatique en passant par le menu de configuration de l'écran multifonction.

## Balayage automatique avant

Le balayage de l'essuie-vitre avant fonctionne automatiquement, sans action du conducteur, en cas de détection de pluie (capteur derrière le rétroviseur intérieur) en adaptant sa vitesse à l'intensité des précipitations.

### Mise en service



Elle est commandée manuellement par le conducteur en donnant une impulsion sur la commande **A** vers la position «**AUTO**».



Elle est accompagnée de l'allumage de ce témoin au combiné et d'un message sur l'écran multifonction.

### Arrêt



Il est commandé manuellement par le conducteur en déplaçant la commande **A** vers le haut et en la replaçant en position «**O**».



Il est accompagné de l'extinction de ce témoin au combiné et d'un message sur l'écran multifonction.



Il est nécessaire de réactiver le balayage automatique, après chaque coupure du contact supérieure à une minute, en donnant une impulsion vers le bas sur la commande **A**.

### Anomalie de fonctionnement

En cas de dysfonctionnement du balayage automatique, l'essuie-vitre fonctionnera en mode intermittent.

Faites vérifier par le réseau CITROËN.



Ne masquez pas le capteur de pluie, couplé au capteur de luminosité et situé au milieu du pare-brise derrière le rétroviseur intérieur.

Lors d'un lavage en station automatique, neutralisez le balayage automatique.

En hiver, il est conseillé d'attendre le dégivrage complet du pare-brise avant d'actionner le balayage automatique.

## Position particulière de l'essuie-vitre avant

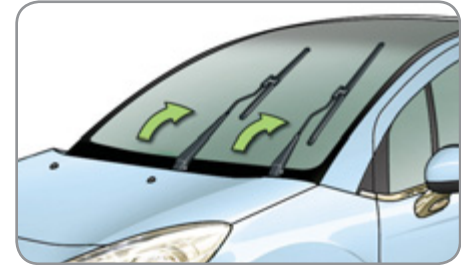

Dans la minute qui suit la coupure du contact, toute action sur la commande d'essuie-vitre positionne les balais à la verticale.

Cette action permet aux balais d'être positionnés pour le parking hivernal, d'être nettoyés ou changés sans abîmer le capot.

Pour remettre les balais après intervention, mettez le contact et manœuvrez la commande.



Pour bénéficier d'un essuyage optimal et durable des balais «flat-blade», nous vous conseillons de :

- les manipuler avec précaution,
- les nettoyer régulièrement avec de l'eau savonneuse,
- les changer environ tous les 6 mois,
- ne pas leur faire maintenir un carton sur le pare-brise.

## LES PLAFONNIERS

Dispositif de sélection et de commande des différents éclairages de l'habitacle.

### Version sans pare-brise Zénith



#### A. Plafonnier central

### Version avec pare-brise Zénith



#### 1. Liseuses avant latérales

#### 2. Plafonnier arrière

### Plafonnier central ou arrière



Dans cette position, le plafonnier s'éclaire progressivement :

- au déverrouillage du véhicule,
- à l'extraction de la clé de contact,
- à l'ouverture d'une porte,
- à l'activation du bouton de verrouillage de la télécommande, afin de localiser votre véhicule.

Il s'éteint progressivement :

- au verrouillage du véhicule,
- à la mise du contact,
- 30 secondes après la fermeture de la dernière porte.



Eteint en permanence.



Eclairage permanent.



En éclairage permanent, vous disposez de différents temps d'allumage :

- contact coupé, environ dix minutes,
- en mode économie d'énergie, environ trente secondes,
- moteur tournant, sans limite.

Pour éteindre le plafonnier arrière, mettez-le en position «éteint en permanence».

### Liseuses avant latérales

☞ Contact mis, au premier appui sur l'interrupteur correspondant, la liseuse concernée s'allume en éclairage permanent.

☞ Au second appui, elle s'allume :

- au déverrouillage du véhicule,
- à l'extraction de la clé de contact,
- à l'ouverture d'une porte,
- à l'activation du bouton de verrouillage de la télécommande, afin de localiser votre véhicule.

Elle s'éteint progressivement :

- au verrouillage du véhicule,
- à la mise du contact,
- 30 secondes après la fermeture de la dernière porte.

## ÉCLAIRAGE D'AMBIANCE

L'allumage tamisé des éclairages de l'habitacle facilite la visibilité dans le véhicule en cas de faible luminosité.

### Mise en service

De nuit, les éclairages de cave à pieds et de rangement dans le milieu de la planche de bord s'allument automatiquement, dès que les feux de position sont allumés.



Sur certaines versions, trois lampes, situées dans la goulotte reliant le pavillon et le rétroviseur jour/nuit automatique, s'allument également.

### Arrêt

L'éclairage d'ambiance s'arrête automatiquement à la coupure des feux de position.

Il peut être éteint manuellement en utilisant le bouton du rhéostat d'éclairage du combiné.

- ☞ Feux allumés, appuyez plusieurs fois sur bouton gauche du combiné pour réduire progressivement l'intensité lumineuse du poste de conduite.
- ☞ Appuyez une nouvelle fois pour réduire l'intensité lumineuse au minimum et éteindre l'éclairage d'ambiance.

## ÉCLAIRAGE DE COFFRE



Il s'allume automatiquement à l'ouverture et s'éteint automatiquement à la fermeture du coffre.



Vous disposez de différents temps d'allumage :

- contact coupé, environ dix minutes,
- en mode économie d'énergie, environ trente secondes,
- moteur tournant, sans limite.



## LES AMÉNAGEMENTS INTÉRIEURS

1. Pare-soleil
2. Boîte à gants éclairée  
(voir détails en page suivante)
3. Bac de porte
4. Rangement supérieur
5. Rangement inférieur avec tapis anti-dérapant
6. Prises USB / Jack  
(voir détails en page suivante)  
ou  
Range-monnaie
7. Prise accessoires 12V  
(voir détails en page suivante)
8. Accoudoir central avec rangements  
(voir détails en page suivante)  
ou  
Porte-canettes / Porte-bouteille

## LE PARE-SOLEIL

Dispositif de protection contre le soleil venant de face ou de côté.

### Version sans pare-brise Zénith

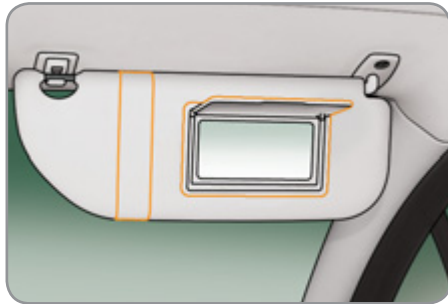

Les pare-soleil sont munis d'un miroir de courtoisie avec volet d'occultation et d'un range-tickets.

### Version avec pare-brise Zénith

Reportez-vous au chapitre «Prise en main - § Le pare-brise Zénith».

## LA BOÎTE À GANTS ÉCLAIRÉE



Elle permet le rangement d'une bouteille d'eau.

Son couvercle comporte un aménagement dédié au rangement de la documentation de bord du véhicule.

☞ Pour ouvrir la boîte à gants, soulevez la poignée.

Elle s'éclaire à l'ouverture du couvercle.

Elle renferme la commande de neutralisation de l'airbag passager avant **A**.

Avec l'air conditionné, elle donne accès à la buse de ventilation **B**, débitant le même air climatisé que les aérateurs de l'habitacle.

## L'ACCOUDOIR CENTRAL

Dispositif de confort et de rangement pour le conducteur et le passager avant.

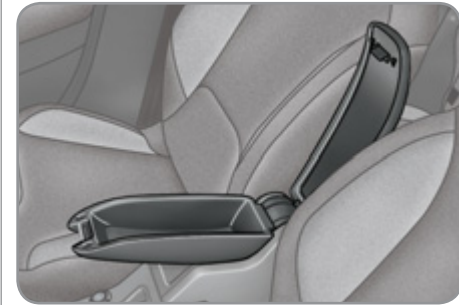

### Rangements

☞ Pour accéder au rangement fermé, soulevez la palette pour relever le couvercle.

☞ Pour accéder au rangement ouvert sous l'accoudoir, relevez complètement l'accoudoir vers l'arrière.

Ceux-ci vous permettent de ranger des appareils nomades (téléphone, lecteur MP3...) qui peuvent être connectés aux prises USB / Jack ou en charge à la prise accessoires 12V de la console centrale.

## LA PRISE JACK



Ce boîtier de connexion, composé d'une prise JACK, est situé sur la console centrale.

Il vous permet de brancher un équipement nomade, tel qu'un baladeur numérique de type iPod®.

Il lit les formats de fichiers audio (mp3, ogg, wma, wav...) qui sont transmis à votre autoradio, pour être écoutés via les haut-parleurs du véhicule.

Vous pouvez gérer ces fichiers avec les commandes sous-volant ou la façade de l'autoradio et les visualiser sur l'écran multifonction.



Pendant son utilisation, l'équipement nomade peut se recharger automatiquement.

Pour plus de détails sur l'utilisation de cet équipement, reportez-vous à la partie Autoradio ou MyWay du chapitre «Audio et Télématique».

## LECTEUR USB



Ce boîtier de connexion, composé d'une prise JACK et d'un port USB, est situé sur la console centrale.

Il vous permet de brancher un équipement nomade, tel qu'un baladeur numérique de type iPod® ou une clé USB.

Il lit les formats de fichiers audio (mp3, ogg, wma, wav...) qui sont transmis à votre autoradio, pour être écoutés via les haut-parleurs du véhicule.

Vous pouvez gérer ces fichiers avec les commandes sous-volant ou la façade de l'autoradio et les visualiser sur l'écran multifonction.



Pendant son utilisation, l'équipement nomade peut se recharger automatiquement.

Pour plus de détails sur l'utilisation de cet équipement, reportez-vous à la partie Autoradio du chapitre «Audio et Télématique».

## LA PRISE ACCESSOIRES 12 V

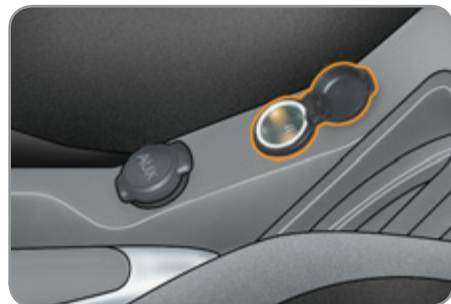

☞ Pour brancher un accessoire 12 V (puissance maxi : 120 Watts), retirez l'obturateur et branchez l'adaptateur adéquat.



## LE TIROIR DE RANGEMENT

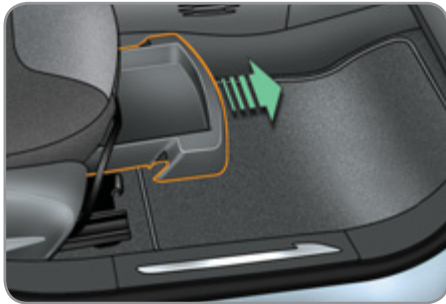

Le tiroir de rangement est situé sous le siège passager avant.

### Ouverture

- ☞ Soulevez l'avant du tiroir et tirez-le.

### Retrait

- ☞ Amenez le tiroir en bout de course.
- ☞ Appuyez sur les extrémités des coulisses.
- ☞ Soulevez-le et tirez-le entièrement.

### Remise en place

- ☞ Engagez le tiroir dans ses glissières.
- ☞ En bout de course, appuyez sur le dessus du tiroir pour le bloquer.



Ne placez pas d'objets lourds dans le tiroir.

## LES SURTAPIS

Dispositif de protection amovible pour la moquette contre les saletés extérieures.

### Montage

Lors de son premier montage, côté conducteur, utilisez exclusivement les fixations fournies dans la pochette jointe.

Les autres surtapis sont simplement posés sur la moquette.

### Démontage

Pour le démonter côté conducteur :

- ☞ reculez le siège au maximum,
- ☞ déclipez les fixations,
- ☞ retirez le surtapis.



## Remontage

Pour le remonter côté conducteur :

- ☞ positionnez correctement le surtapis,
- ☞ remettez les fixations en appuyant,
- ☞ vérifiez la bonne tenue du surtapis.



Pour éviter tout risque de blocage des pédales :

- utilisez uniquement des surtapis adaptés aux fixations déjà présentes dans le véhicule ; leur utilisation est impérative,
- ne superposez jamais plusieurs surtapis.

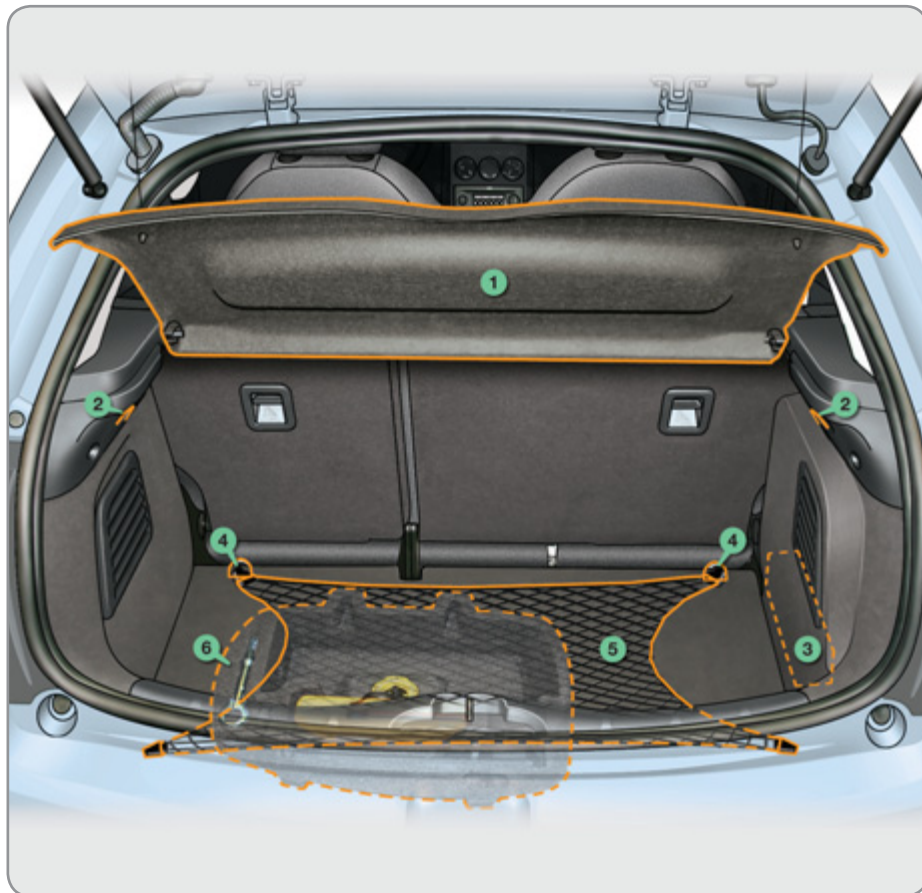

## LES AMÉNAGEMENTS DU COFFRE

- 1. Tablette arrière**  
(voir détails en page suivante)
- 2. Crochets**  
(voir détails en page suivante)
- 3. Emplacement pour amplificateur Hi-Fi**
- 4. Anneaux d'arrimage**
- 5. Filet de retenue de bagages**  
(voir détails en page suivante)
- 6. Boîte de rangement (version équipée d'un kit de dépannage provisoire de pneumatique)**  
(voir détails en page suivante)  
ou  
**Boîte à outils (version équipée d'une roue de secours)**  
(voir chapitre «Informations pratiques - § Le changement de roue»)

## Tablette arrière



Pour enlever la tablette :

- ☞ décrochez les deux cordons,
- ☞ soulevez légèrement la tablette, puis déclipsez-la de chaque côté.

## Crochets

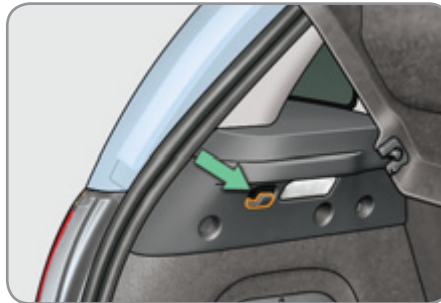

Ils permettent d'accrocher des sacs à provision.

## Filet de retenue de bagages



Accroché aux anneaux d'arrimage, il permet de fixer vos bagages au fond du coffre.

## Boîte de rangement



☞ Relevez le tapis de coffre pour accéder à la boîte de rangement.

Celle-ci comporte des aménagements dédiés au rangement d'un kit de dépannage provisoire de pneumatique, d'une boîte d'ampoules de rechange, d'une trousse de secours, de deux triangles de présignalisation...



☞ Remettez en place le tapis au fond du coffre en le pliant légèrement en deux.

## LES GÉNÉRALITÉS SUR LES SIÈGES ENFANTS

Préoccupation constante de CITROËN lors de la conception de votre véhicule, la sécurité de vos enfants dépend aussi de vous.

Pour vous assurer une sécurité optimale, veuillez à respecter les consignes suivantes :

- conformément à la réglementation européenne, **tous les enfants de moins de 12 ans ou d'une taille inférieure à un mètre cinquante doivent être transportés dans des sièges enfants homologués adaptés à leur poids**, aux places équipées d'une ceinture de sécurité ou d'ancrages ISOFIX\*,
- **statistiquement, les places les plus sûres pour le transport des enfants sont les places arrière de votre véhicule,**
- **un enfant de moins de 9 kg doit obligatoirement être transporté en position «dos à la route» à l'avant comme à l'arrière.**



**CITROËN vous recommande** de transporter les enfants sur **les places arrière** de votre véhicule :

- «**dos à la route**» jusqu'à 2 ans,
- «**face à la route**» à partir de 2 ans.

## L'INSTALLATION D'UN SIÈGE ENFANT AVEC UNE CEINTURE TROIS POINTS

### «Dos à la route»

Lorsqu'un siège enfant «dos à la route» est installé en **place passager avant**, l'airbag passager doit être impérativement neutralisé. Sinon, **l'enfant risquerait d'être gravement blessé ou tué lors du déploiement de l'airbag.**



### «Face à la route»

Lorsqu'un siège enfant «face à la route» est installé en **place passager avant**, réglez le siège du véhicule en position longitudinale intermédiaire dossier redressé et laissez l'airbag passager actif.



### Position longitudinale intermédiaire

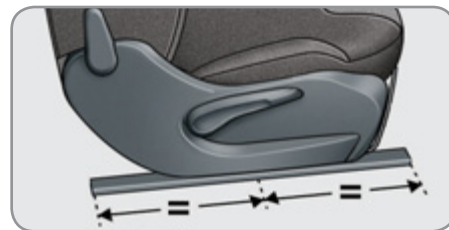

\* Les règles de transport des enfants sont spécifiques à chaque pays. Consultez la législation en vigueur dans votre pays.



## LES SIÈGES ENFANTS RECOMMANDÉS PAR CITROËN

CITROËN vous propose une gamme complète de sièges enfants référencés se fixant à l'aide d'une **ceinture de sécurité trois points** :

**Airbag passager OFF**

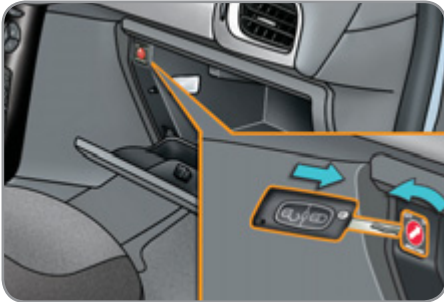

**Groupe 0 : de la naissance à 10 kg**  
**Groupe 0+ : de la naissance à 13 kg**

**Groupes 1, 2 et 3 : de 9 à 36 kg**



**L1**  
**«RÖMER Baby-Safe Plus»**  
 S'installe dos à la route.



**L2**  
**«KIDDY Life»**  
 L'utilisation du bouclier est obligatoire pour le transport des jeunes enfants (de 9 à 18 kg).

**Groupes 2 et 3 : de 15 à 36 kg**





**L3**  
**«RECARO Start»**



**L4**  
**«KLIPPAN Optima»**  
 A partir de 6 ans (environ 22 kg), seule la réhausse est utilisée.

## L'INSTALLATION DES SIÈGES ENFANTS ATTACHÉS AVEC LA CEINTURE DE SÉCURITÉ

Conformément à la réglementation européenne, ce tableau vous indique les possibilités d'installation des sièges enfants se fixant avec une ceinture de sécurité et homologués en universel **(a)** en fonction du poids de l'enfant et de la place dans le véhicule :

Place	Poids de l'enfant / âge indicatif			
	Inférieur à 13 kg (groupes 0 <b>(b)</b> et 0+) Jusqu'à ≈ 1 an	De 9 à 18 kg (groupe 1) De 1 à ≈ 3 ans	De 15 à 25 kg (groupe 2) De 3 à ≈ 6 ans	De 22 à 36 kg (groupe 3) De 6 à ≈ 10 ans
Siège passager avant <b>(c)</b> 	U	U	U	U
Places arrière latérales 	U	U	U	U
Place arrière centrale 	U	U	U	U

**(a)** Siège enfant universel : siège enfant pouvant s'installer dans tous les véhicules avec la ceinture de sécurité.

**(b)** Groupe 0 : de la naissance à 10 kg. Les nacelles et les «lits auto» ne peuvent pas être installés en place passager avant.

**(c)** Consultez la législation en vigueur dans votre pays, avant d'installer votre enfant à cette place.

**U** : place adaptée à l'installation d'un siège enfant s'attachant avec une ceinture de sécurité et homologué en universel, «dos à la route» et/ou «face à la route».



## LES CONSEILS POUR LES SIÈGES ENFANTS

La mauvaise installation d'un siège enfant dans un véhicule compromet la protection de l'enfant en cas de collision.

Pensez à boucler les ceintures de sécurité ou le harnais des sièges enfant en limitant au maximum le jeu par rapport au corps de l'enfant, même pour les trajets de courte durée.

Pour l'installation du siège enfant avec la ceinture de sécurité, vérifiez que celle-ci est bien tendue sur le siège enfant et qu'elle maintient fermement le siège enfant sur le siège de votre véhicule.

Pour une installation optimale du siège enfant «face à la route», vérifiez que son dossier est bien en appui sur le dossier du siège du véhicule et que l'appui-tête ne gêne pas.

Si vous devez enlever l'appui-tête, assurez-vous qu'il est bien rangé ou attaché afin d'éviter qu'il ne se transforme en projectile en cas de freinage important.

Les enfants de moins de 10 ans ne doivent pas être transportés en position «face à la route» en place passager avant, sauf lorsque les places arrière sont déjà occupées par d'autres enfants ou si les sièges arrière sont inutilisables ou inexistantes.

Neutralisez l'airbag passager dès qu'un siège enfant «dos à la route» est installé en place avant.

Sinon, l'enfant risquerait d'être gravement blessé ou tué lors du déploiement de l'airbag.

### Installation d'un réhausseur

La partie thoracique de la ceinture doit être positionnée sur l'épaule de l'enfant sans toucher le cou.

Vérifiez que la partie abdominale de la ceinture de sécurité passe bien sur les cuisses de l'enfant.

CITROËN vous recommande d'utiliser un réhausseur avec dossier, équipé d'un guide de ceinture au niveau de l'épaule.

Par sécurité, ne pas laisser :

- un ou plusieurs enfants seuls et sans surveillance dans un véhicule,
- un enfant ou un animal dans une voiture exposée au soleil, vitres fermées,
- les clés à la portée des enfants à l'intérieur du véhicule.

Pour empêcher l'ouverture accidentelle des portières et des vitres arrière, utilisez le dispositif «Sécurité enfants».

Veillez à ne pas ouvrir de plus d'un tiers les vitres arrière.

Pour protéger vos jeunes enfants des rayons solaires, équipez les vitres arrière de stores latéraux.

## LES FIXATIONS «ISOFIX»

Votre véhicule a été homologué suivant la **nouvelle réglementation ISOFIX**.

Les sièges, représentés ci-dessous, sont équipés d'ancrages ISOFIX réglementaires :

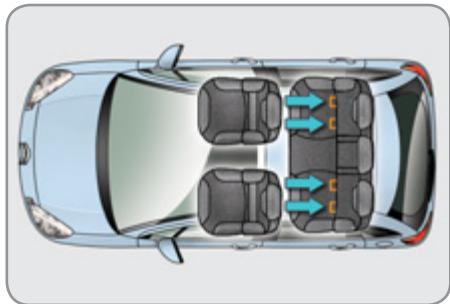

Il s'agit de trois anneaux pour chaque assise :

- deux anneaux **A**, situés entre le dossier et l'assise du siège du véhicule, signalés par une étiquette,

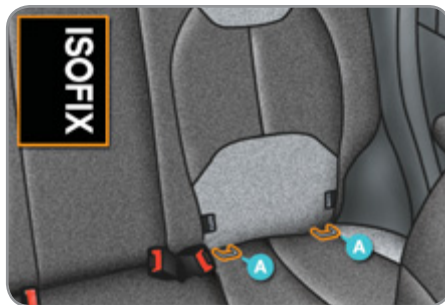

- un anneau **B**, situé derrière le siège, appelé **TOP TETHER** pour la fixation de la sangle haute.



Ce système de fixation ISOFIX vous assure un montage fiable, solide et rapide, du siège enfant dans votre véhicule.

Les **sièges enfants ISOFIX** sont équipés de deux verrous qui viennent facilement s'ancrer sur les deux anneaux **A**.

Certains disposent également d'une **sangle haute** qui vient s'attacher sur l'anneau **B**.

Pour attacher cette sangle, levez l'appui-tête du siège du véhicule, puis passez le crochet entre ses tiges. Fixez ensuite le crochet sur l'anneau **B**, puis tendez la sangle haute.



La mauvaise installation d'un siège enfant dans un véhicule compromet la protection de l'enfant en cas de collision.

Pour connaître les sièges enfants ISOFIX s'installant dans votre véhicule, consultez le tableau récapitulatif pour l'emplacement des sièges enfants ISOFIX.



## LE SIÈGE ENFANT ISOFIX RECOMMANDÉ PAR CITROËN ET HOMOLOGUÉ POUR VOTRE VÉHICULE

Le **RÖMER Duo Plus ISOFIX** (classe de taille **B1**)

**Groupe 1 : de 9 à 18 kg**



S'installe face à la route.

Est équipé d'une sangle haute à attacher sur l'anneau supérieur **B**, appelé **TOP TETHER**.

Trois inclinaisons de la coque : positions assise, repos et allongée.



Ce siège enfant peut également être utilisé aux places non équipées d'ancrages ISOFIX. Dans ce cas, il est obligatoirement attaché au siège du véhicule par la ceinture de sécurité trois points.

**Suivez les indications de montage du siège enfant portées dans la notice d'installation du fabricant du siège.**

## LE TABLEAU RÉCAPITULATIF POUR L'EMPLACEMENT DES SIÈGES ENFANTS ISOFIX

Conformément à la réglementation européenne, ce tableau vous indique les possibilités d'installation des sièges enfants ISOFIX aux places équipées d'ancrages ISOFIX dans le véhicule.

Pour les sièges enfants ISOFIX universels et semi-universels, la classe de taille ISOFIX du siège enfant, déterminée par une lettre entre **A** et **G**, est indiquée sur le siège enfant à côté du logo ISOFIX.

	Poids de l'enfant / âge indicatif									
	Inférieur à 10 kg (groupe 0) Jusqu'à environ 6 mois		Inférieur à 10 kg (groupe 0) Inférieur à 13 kg (groupe 0+) Jusqu'à environ 1 an			De 9 à 18 kg (groupe 1) De 1 à 3 ans environ				
Type de siège enfant ISOFIX	Nacelle*		«dos à la route»			«dos à la route»		«face à la route»		
Classe de taille ISOFIX	F	G	C	D	E	C	D	A	B	B1
Sièges enfants ISOFIX universels et semi-universels pouvant être installés en places arrière latérales	X		X	IL-SU		X	IL-SU	IUF IL-SU		

**IUF** : place adaptée à l'installation d'un siège Isofix **U**niversel, «Face à la route» s'attachant avec la sangle haute.

**IL-SU** : place adaptée à l'installation d'un siège Isofix **S**emi-**U**niversel soit :

- «dos à la route» équipé d'une sangle haute ou d'une béquille,
- «face à la route» équipé d'une béquille.

Pour attacher la sangle haute, reportez-vous au paragraphe «Les fixations Isofix».

**X** : place non adaptée à l'installation d'un siège ISOFIX de la classe de taille indiquée.

\* Les nacelles et les lits «auto» ne peuvent pas être installés en place passager avant.

## LA SÉCURITÉ ENFANTS MÉCANIQUE

Dispositif mécanique pour interdire l'ouverture de la porte arrière par sa commande intérieure.

La commande est située sur le chant de chaque porte arrière.

### Verrouillage

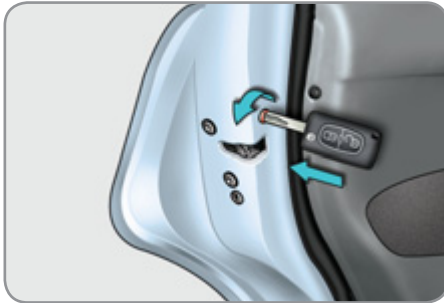

☞ Tournez la commande rouge d'un quart de tour vers la droite avec la clé de contact.

### Déverrouillage

☞ Tournez la commande rouge d'un quart de tour vers la gauche avec la clé de contact.

## LA SÉCURITÉ ENFANTS ÉLECTRIQUE

Système de commande à distance pour interdire l'ouverture des portes arrière par leurs commandes intérieures et l'utilisation des lève-vitres arrière\*.

La commande est située :

- soit sur la planche de bord, côté conducteur, sur les versions sans lève-vitres arrière,
- soit sur la porte conducteur, avec les commandes de lève-vitres, sur les versions équipées de lève-vitres arrière.

### Activation



☞ Appuyez sur le bouton **A**.

Le voyant du bouton **A** s'allume, accompagné d'un message sur l'écran multifonction.

Ce voyant reste allumé, tant que la sécurité enfants est activée.

### Neutralisation

☞ Appuyez de nouveau sur le bouton **A**.

Le voyant du bouton **A** s'éteint, accompagné d'un message sur l'écran multifonction.

Ce voyant reste éteint, tant que la sécurité enfants est neutralisée.



Tout autre état du voyant révèle un dysfonctionnement de la sécurité enfants électrique. Faites vérifier par le réseau CITROËN.



Ce système est indépendant et ne remplace en aucun cas la commande de verrouillage centralisé.

Vérifiez l'état de la sécurité enfants à chaque mise du contact. Retirez toujours la clé de contact en quittant le véhicule, même pour une courte durée.

En cas de choc violent, la sécurité enfants électrique se désactive automatiquement pour permettre la sortie des passagers arrière.

\* Suivant version.

## LES INDICATEURS DE DIRECTION

Dispositif de sélection des feux indicateurs de direction gauche ou droit pour signaler le changement de direction du véhicule.



- ☞ Baissez à fond la commande d'éclairage pour une manoeuvre vers la gauche.
- ☞ Relevez à fond la commande d'éclairage pour une manoeuvre vers la droite.

### Fonction «autoroute»

Dispositif pour signaler le changement de file sur autoroute.

- ☞ Donnez une simple impulsion vers le haut ou vers le bas, sans passer le point de résistance de la commande d'éclairage ; les indicateurs de direction correspondants clignoteront trois fois.

L'utilisation de cette fonction est disponible quelle que soit la vitesse, mais elle est surtout appréciable pour les changements de file sur voies rapides.

## LE SIGNAL DE DÉTRESSE

Système d'alerte visuel par les feux indicateurs de direction pour prévenir les autres usagers de la route en cas de panne, de remorquage ou d'accident d'un véhicule.



- ☞ Appuyez sur le bouton **A**, les feux indicateurs de direction clignotent. Il peut fonctionner contact coupé.

### Allumage automatique des feux de détresse

Lors d'un freinage d'urgence, en fonction de la décélération, les feux de détresse s'allument.

Ils s'éteindront automatiquement à la première accélération.

- ☞ Sinon, appuyez sur le bouton **A** pour éteindre les feux indicateurs de direction.



Par mesure de sécurité dans un embouteillage, lorsque vous êtes le dernier de la file, allumez le signal de détresse.

## L'AVERTISSEUR SONORE

Système d'alerte sonore pour prévenir les autres usagers de la route d'un danger imminent.

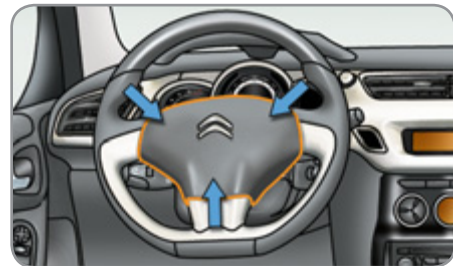

- ☞ Appuyez sur l'une des branches du volant.



Utilisez uniquement et modérément l'avertisseur sonore dans les cas suivants :

- danger immédiat,
- dépassement de cycliste ou de piéton,
- approche d'endroit sans visibilité.

## LES SYSTÈMES D'ASSISTANCE AU FREINAGE

Ensemble de systèmes complémentaires pour vous aider à freiner en toute sécurité et de manière optimale dans les situations d'urgence :

- le système antiblocage des roues (ABS),
- le répartiteur électronique de freinage (REF),
- l'aide au freinage d'urgence (AFU).

### Système antiblocage des roues et répartiteur électronique de freinage

Systèmes associés pour accroître la stabilité et la maniabilité de votre véhicule lors du freinage, en particulier sur revêtement défectueux ou glissant.

#### Activation

Le système d'antiblocage intervient automatiquement, lorsqu'il y a risque de blocage des roues.

Le fonctionnement normal du système ABS peut se manifester par de légères vibrations sur la pédale de frein.



En cas de freinage d'urgence, appuyez très fortement sans jamais relâcher l'effort.

## Anomalie de fonctionnement



L'allumage de ce témoin, accompagné d'un signal sonore et d'un message sur l'écran multifonction, indique un dysfonctionnement du système d'antiblocage pouvant provoquer une perte de contrôle du véhicule au freinage.



L'allumage de ce témoin, couplés aux témoins **STOP** et **ABS**, accompagné d'un signal sonore et d'un message sur l'écran multifonction, indique un dysfonctionnement du répartiteur électronique pouvant provoquer une perte de contrôle du véhicule au freinage.

**Arrêtez-vous impérativement dans les meilleures conditions de sécurité.**

Dans les deux cas, consultez le réseau CITROËN.



En cas de changement de roues (pneumatiques et jantes), veillez à ce qu'elles soient conformes aux prescriptions du constructeur.

## Aide au freinage d'urgence

Système permettant, en cas d'urgence, d'atteindre plus vite la pression optimale de freinage, donc de réduire la distance d'arrêt.

#### Activation

Il se déclenche en fonction de la vitesse d'enfoncement de la pédale de frein.

Cela se traduit par une diminution de la résistance de la pédale et une augmentation de l'efficacité du freinage.



En cas de freinage d'urgence, appuyez très fortement sans jamais relâcher l'effort.

## LES SYSTÈMES DE CONTRÔLE DE LA TRAJECTOIRE

### Antipatinage de roue (ASR) et contrôle dynamique de stabilité (ESP)

L'antipatinage de roue optimise la motricité, afin d'éviter le patinage des roues, en agissant sur les freins des roues motrices et sur le moteur.

Le contrôle dynamique de stabilité agit sur le frein d'une ou plusieurs roues et sur le moteur pour inscrire le véhicule dans la trajectoire souhaitée par le conducteur.

### Activation

Ces systèmes sont automatiquement activés à chaque démarrage du véhicule.

En cas de problème d'adhérence ou de trajectoire, ces systèmes se mettent en marche.



Ceci est signalé par le clignotement de ce témoin au combiné.

### Neutralisation

Dans des conditions exceptionnelles (démarrage du véhicule embourbé, immobilisé dans la neige, sur sol meuble...), il peut s'avérer utile de neutraliser les systèmes ASR et ESP pour faire patiner les roues et retrouver de l'adhérence.



☞ Appuyez sur le bouton «**ESP OFF**», situé à gauche sous le volant.



L'allumage de ce témoin au combiné et du voyant du bouton indique la neutralisation des systèmes ASR et ESP.

### Réactivation

Ces systèmes se réactivent automatiquement après chaque coupure de contact ou à partir de 50 km/h.

☞ Appuyez de nouveau sur le bouton «**ESP OFF**» pour les réactiver manuellement.

### Anomalie de fonctionnement



L'allumage de ce témoin, accompagné d'un signal sonore et d'un message sur l'écran multifonction, indique un dysfonctionnement de ces systèmes.

Faites vérifier par le réseau CITROËN.



Les systèmes ASR/ESP offrent un surcroît de sécurité en conduite normale, mais ne doivent pas inciter le conducteur à prendre des risques supplémentaires ou à rouler à des vitesses trop élevées.

Le fonctionnement de ces systèmes est assuré sous réserve du respect des préconisations du constructeur, concernant les roues (pneumatiques et jantes), les composants de freinage, les composants électroniques et les procédures de montage et d'intervention du réseau CITROËN.

Après un choc, faites vérifier ces systèmes par le réseau CITROËN.

## LES CEINTURES DE SÉCURITÉ

### Ceintures de sécurité avant

Les ceintures de sécurité avant sont équipées d'un système de prétension pyrotechnique et de limiteur d'effort.

Ce système améliore la sécurité aux places avant, lors des chocs frontaux. Selon l'importance du choc, le système de prétension pyrotechnique tend instantanément les ceintures et les plaque sur le corps des occupants.

Les ceintures à prétension pyrotechnique sont actives, lorsque le contact est mis.

Le limiteur d'effort atténue la pression de la ceinture contre le thorax de l'occupant. Sa protection est ainsi améliorée.

### Verrouillage

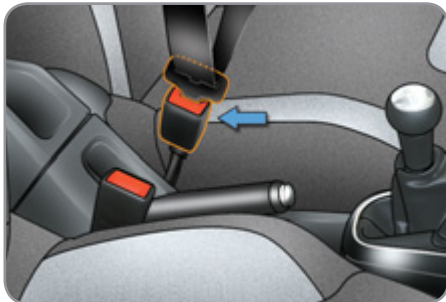

- ☞ Tirez la sangle, puis insérez le pêne dans la boucle.
- ☞ Vérifiez le verrouillage en effectuant un essai de traction sur la sangle.

### Déverrouillage

- ☞ Appuyez sur le bouton rouge de la boucle.
- ☞ Accompagnez l'enroulement de la ceinture.

### Témoin de non-bouclage / débouclage de ceinture



A la mise du contact, ce témoin s'allume au combiné, lorsque le conducteur et/ou le passager avant n'a pas bouclé sa ceinture.

A partir d'environ 20 km/h et pendant deux minutes, ce témoin clignote accompagné d'un signal sonore croissant. Passées ces deux minutes, ce témoin reste allumé tant que le conducteur et/ou le passager avant ne boucle pas sa ceinture.

### Ceintures de sécurité arrière

Les places arrière sont équipées chacune d'une ceinture, dotée de trois points d'ancrage et d'un enrouleur avec limiteur d'effort.



### Verrouillage

- ☞ Tirez la sangle, puis insérez le pêne dans la boucle.
- ☞ Vérifiez le verrouillage en effectuant un essai de traction sur la sangle.

### Déverrouillage

- ☞ Appuyez sur le bouton rouge de la boucle.
- ☞ Accompagnez l'enroulement de la ceinture.



Le conducteur doit s'assurer que les passagers utilisent correctement les ceintures de sécurité et qu'ils sont tous bien attachés avant de rouler.

Quelle que soit votre place dans le véhicule, mettez toujours votre ceinture de sécurité, même pour des trajets de courte durée.

Ne pas inverser les boucles de ceinture, car celles-ci ne rempliraient pas entièrement leur rôle.

Les ceintures de sécurité sont équipées d'un enrouleur permettant l'ajustement automatique de la longueur de sangle à votre morphologie. Le rangement de la ceinture s'effectue automatiquement lorsque celle-ci n'est pas utilisée.

Avant et après utilisation, assurez-vous que la ceinture est correctement enroulée.

La partie basse de la sangle doit être positionnée le plus bas possible sur le bassin.

La partie haute doit être positionnée dans le creux de l'épaule.

Les enrouleurs sont équipés d'un dispositif de blocage automatique lors d'une collision, d'un freinage d'urgence ou du retournement du véhicule. Vous pouvez débloquer le dispositif en tirant rapidement sur la sangle et en la relâchant.

Pour être efficace, une ceinture de sécurité :

- doit être tendue au plus près du corps,
- doit maintenir une seule personne ayant la taille d'un adulte,
- ne doit pas porter de trace de coupure ou d'effilochage,
- doit être tirée devant vous par un mouvement régulier, en vérifiant qu'elle ne se vrille pas,
- ne doit pas être transformée ou modifiée afin de ne pas altérer sa performance.

En raison des prescriptions de sécurité en vigueur, toute intervention ou tout contrôle doit être effectué par le réseau CITROËN qui en assure la garantie et la bonne réalisation.

Faites vérifier périodiquement vos ceintures par le réseau CITROËN et, particulièrement si les sangles présentent des traces de détérioration.

Nettoyez les sangles de ceinture avec de l'eau savonneuse ou un produit nettoyant textile, vendu dans le réseau CITROËN.

Après rabattement ou déplacement d'un siège ou d'une banquette arrière, assurez-vous que la ceinture est correctement positionnée et enroulée.

## Recommandations pour les enfants

Utilisez un siège enfant adapté, si le passager a moins de 12 ans ou mesure moins d'un mètre cinquante.

N'utilisez jamais la même ceinture pour attacher plusieurs personnes.

Ne transportez jamais un enfant sur vos genoux.

**En fonction de la nature et de l'importance des chocs**, le dispositif pyrotechnique peut se déclencher avant et indépendamment du déploiement des airbags. Le déclenchement des prétensionneurs s'accompagne d'un léger dégagement de fumée inoffensive et d'un bruit, dus à l'activation de la cartouche pyrotechnique intégrée au système.

Dans tous les cas, le témoin d'airbag s'allume.

Après un choc, faites vérifier et éventuellement remplacer le système des ceintures de sécurité par le réseau CITROËN.



## LES AIRBAGS

Système conçu pour optimiser la sécurité des occupants (sauf le passager arrière central) en cas de collisions violentes. Celui-ci complète l'action des ceintures de sécurité équipées de limiteur d'effort (sauf le passager arrière central).

Dans ce cas, les détecteurs électroniques enregistrent et analysent les chocs frontaux et latéraux subis dans les zones de détection de choc :

- en cas de choc violent, les airbags se déploient instantanément et protègent les occupants du véhicule (sauf le passager arrière central) ; aussitôt après le choc, les airbags se dégonflent rapidement afin de ne gêner ni la visibilité, ni la sortie éventuelle des occupants,
- en cas de choc peu violent, d'impact sur la face arrière et dans certaines conditions de retournement, les airbags ne se déploieront pas ; seule la ceinture de sécurité suffit à assurer une protection optimale dans ces situations.



**Les airbags ne fonctionnent pas contact coupé.**

Cet équipement ne fonctionne qu'une seule fois. Si un second choc survient (lors du même accident ou d'un autre accident), l'airbag ne fonctionnera pas.

## Zones de détection de choc

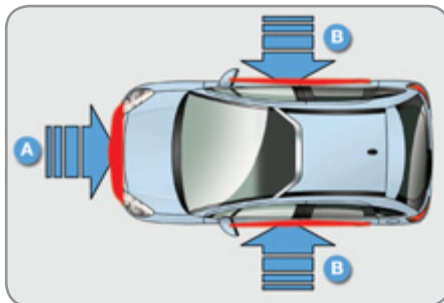

- A. Zone d'impact frontal.
- B. Zone d'impact latéral.



Le déclenchement du ou des airbags s'accompagne d'un léger dégagement de fumée inoffensive et d'un bruit, dus à l'activation de la cartouche pyrotechnique intégrée au système.

Cette fumée n'est pas nocive, mais peut se révéler irritante pour des personnes sensibles.

Le bruit de la détonation peut entraîner une légère diminution de la capacité auditive pendant un bref laps de temps.

## Airbags frontaux

Système protégeant, en cas de choc frontal violent, le conducteur et le passager avant afin de limiter les risques de traumatisme à la tête et au buste.

Pour le conducteur, il est intégré au centre du volant ; pour le passager avant, dans la planche de bord au-dessus de la boîte à gants.

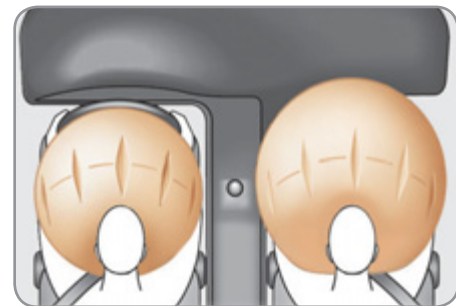

## Activation

Ils se déclenchent simultanément, sauf si l'airbag frontal passager est neutralisé, en cas de choc frontal violent appliqué sur tout ou partie de la zone d'impact frontal A, suivant l'axe longitudinal du véhicule dans un plan horizontal et de sens avant vers arrière du véhicule.

L'airbag frontal s'interpose entre l'occupant avant du véhicule et la planche de bord pour amortir sa projection en avant.

## Neutralisation

Seul l'airbag frontal passager peut être neutralisé :

- ☞ **contact coupé**, introduisez la clé dans la commande de neutralisation de l'airbag passager **1**,
- ☞ tournez-la en position **«OFF»**,
- ☞ puis, retirez-la en maintenant cette position.

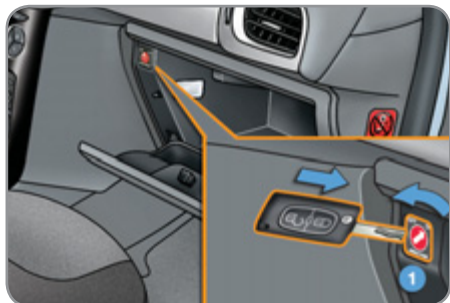

Ce témoin s'allume au combiné, contact mis et pendant toute la durée de la neutralisation.



Pour assurer la sécurité de votre enfant, neutralisez impérativement l'airbag frontal passager lorsque vous installez un siège enfant «dos à la route» sur le siège passager avant.

Sinon, l'enfant risquerait d'être gravement blessé ou tué lors du déploiement de l'airbag.

## Réactivation

Dès que vous retirez le siège enfant, tournez la commande **1** en position **«ON»** pour activer de nouveau l'airbag et assurer ainsi la sécurité de votre passager avant en cas de choc.



Contact mis, ce témoin s'allume au combiné pendant environ une minute, si l'airbag frontal passager est activé.

## Anomalie de fonctionnement



Si ce témoin s'allume au combiné, accompagné d'un signal sonore et d'un message sur l'écran multifonction, consultez le réseau CITROËN pour vérification du système. Les airbags pourraient ne plus se déclencher en cas de choc violent.



Si ce témoin clignote, consultez le réseau CITROËN. L'airbag frontal passager pourrait ne plus se déclencher en cas de choc violent.



Si au moins un des deux témoins d'airbags s'allument en permanence, n'installez pas de siège enfant en place passager avant. Faites vérifier par le réseau CITROËN.

## Airbags latéraux

Système protégeant, en cas de choc latéral violent, le conducteur et le passager avant afin de limiter les risques de traumatisme au thorax.

Chaque airbag latéral est intégré dans l'armature du dossier de siège, côté porte.



### Activation

Ils se déclenchent unilatéralement en cas de choc latéral violent appliqué sur tout ou partie de la zone d'impact latéral **B**, s'exerçant perpendiculairement à l'axe longitudinal du véhicule dans un plan horizontal et de sens extérieur vers intérieur du véhicule.

L'airbag latéral s'interpose entre l'occupant avant du véhicule et le panneau de porte correspondant.

## Zones de détection de choc

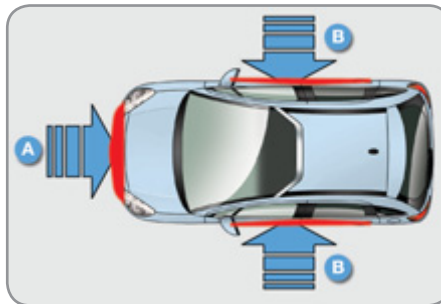

- A. Zone d'impact frontal.
- B. Zone d'impact latéral.

## Airbags rideaux

Système protégeant, en cas de choc latéral violent, le conducteur et les passagers (sauf le passager arrière central) afin de limiter les risques de traumatisme à la tête.

Chaque airbag rideau est intégré dans les montants et la partie supérieure de l'habitacle.

## Activation

Il se déclenche simultanément avec les airbags latéraux correspondants en cas de choc latéral violent appliqué sur tout ou partie de la zone d'impact latéral **B**, s'exerçant perpendiculairement à l'axe longitudinal du véhicule dans un plan horizontal et de sens extérieur vers intérieur du véhicule.

L'airbag rideau s'interpose entre l'occupant avant ou arrière du véhicule et les vitres.

## Anomalie de fonctionnement



Si ce témoin s'allume au combiné, accompagné d'un signal sonore et d'un message sur l'écran multifonction, consultez le réseau CITROËN pour vérification du système. Les airbags pourraient ne plus se déclencher en cas de choc violent.



Lors d'un choc ou d'un accrochage léger sur le côté du véhicule ou en cas de tonneaux, l'airbag peut ne pas se déclencher.

Lors d'une collision arrière ou frontale, l'airbag ne se déclenche pas.



## **Pour que les airbags soient pleinement efficaces, respectez les règles de sécurité suivantes :**

Adoptez une position assise normale et verticale.

Attachez-vous dans votre siège et positionnez correctement la ceinture de sécurité.

Ne laissez rien s'interposer entre les occupants et les airbags (enfant, animal, objet...). Cela pourrait entraver le fonctionnement des airbags ou blesser les occupants.

Après un accident ou le vol du véhicule, faites vérifier les systèmes d'airbags.

Toute intervention sur les systèmes d'airbags est rigoureusement interdite en dehors du personnel qualifié du réseau CITROËN.

Même en observant toutes les précautions évoquées, un risque de blessures ou de légères brûlures à la tête, au buste ou aux bras, lors du déclenchement d'un airbag n'est pas exclu. En effet, le sac se gonfle de façon quasi-instantanée (quelques millisecondes) puis, se dégonfle dans le même temps en évacuant les gaz chauds par des orifices prévus à cet effet.

## **Airbags frontaux**

Ne conduisez pas en tenant le volant par ses branches ou en laissant les mains sur le moyeu central du volant.

Ne posez pas les pieds sur la planche de bord, côté passager.

Dans la mesure du possible, ne fumez pas, car le déploiement des airbags peut occasionner des brûlures ou des risques de blessures dus à la cigarette ou à la pipe.

Ne démontez, percez ou soumettez jamais le volant à des coups violents.

## **Airbags latéraux**

Recouvrez les sièges uniquement avec des housses homologuées. Celles-ci ne risquent pas de gêner le déclenchement des airbags latéraux. Consultez le réseau CITROËN.

Ne fixez ou ne collez rien sur les dossiers des sièges, cela pourrait occasionner des blessures au thorax ou au bras lors du déploiement de l'airbag latéral.

N'approchez pas plus que nécessaire le buste de la porte.

## **Airbags rideaux**

Ne fixez ou ne collez rien sur le pavillon, cela pourrait occasionner des blessures à la tête lors du déploiement de l'airbag rideau.

Ne démontez pas les poignées de maintien implantées sur le pavillon, elles participent à la fixation des airbags rideaux.

## LE FREIN DE STATIONNEMENT

Dispositif mécanique pour maintenir le véhicule à l'arrêt.

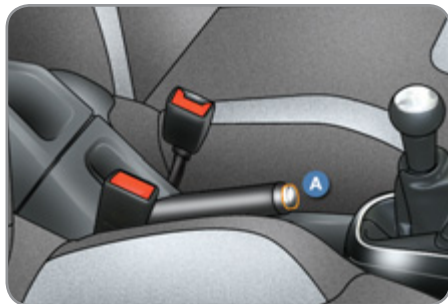

### Verrouillage

Tirez le frein de stationnement pour immobiliser votre véhicule.

### Déverrouillage

Tirez sur la poignée et appuyez sur le bouton **A** pour desserrer le frein de stationnement.

**(!)** Véhicule roulant, l'allumage de ce témoin et du témoin **STOP**, accompagné d'un signal sonore et d'un message sur l'écran multifonction, indique que le frein est resté serré ou qu'il est mal desserré.



Lors d'un stationnement dans une pente, braquez vos roues pour les caler contre le trottoir, tirez le frein de stationnement et engagez une vitesse.

## LA BOÎTE MANUELLE 6 VITESSES

### Passage de la marche arrière

Soulevez la bague sous le pommeau et poussez le levier de vitesses vers la gauche, puis vers l'avant.

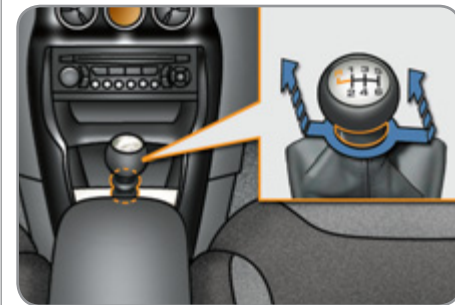

Engagez uniquement la marche arrière, véhicule à l'arrêt, moteur au ralenti.



Par sécurité et pour faciliter le démarrage du moteur :

- sélectionnez toujours le point mort,
- appuyez sur la pédale d'embrayage.

## L'INDICATEUR DE CHANGEMENT DE RAPPORT\*

Système permettant de réduire la consommation de carburant en préconisant un changement de rapport supérieur sur les véhicules équipés de boîte de vitesses manuelle.

### Fonctionnement

Le système n'intervient que dans le cadre d'une conduite économique.

Selon la situation de conduite et l'équipement de votre véhicule, le système peut vous préconiser de sauter un ou plusieurs rapports. Vous pouvez suivre cette indication sans passer par les rapports intermédiaires.

Les préconisations d'engagement de rapport ne doivent pas être considérées comme obligatoires. En effet, la configuration de la route, la densité de la circulation ou la sécurité restent des éléments déterminants dans le choix du rapport optimal. Le conducteur garde donc la responsabilité de suivre ou non les indications du système.

Cette fonction ne peut pas être désactivée.

Exemple :

- Vous êtes sur le troisième rapport.



- Vous appuyez de façon modérée sur la pédale d'accélérateur.



- Le système peut vous proposer, le cas échéant, d'engager un rapport supérieur.



L'information apparaît sous la forme d'une flèche dans l'afficheur du combiné.

Suivant l'équipement de votre véhicule, celle-ci peut être accompagnée du rapport préconisé.



En cas de conduite sollicitant particulièrement les performances du moteur (appui fort sur la pédale d'accélérateur, par exemple, pour effectuer un dépassement...), le système ne préconisera pas de changement de rapport.

Le système ne propose en aucun cas :

- d'engager le premier rapport,
- d'engager la marche arrière,
- de rétrograder.

\* Suivant motorisation.

## LA BOÎTE DE VITESSES AUTOMATIQUE

Boîte de vitesses automatique à quatre vitesses offrant, au choix, le confort de l'automatisme intégral, enrichi des programmes sport et neige, ou le passage manuel des vitesses.

Quatre modes de conduite vous sont donc proposés :

- le fonctionnement **automatique** pour la gestion électronique des vitesses par la boîte,
- le programme **sport** pour vous donner un style de conduite plus dynamique,
- le programme **neige** pour améliorer la conduite en cas de mauvaise adhérence,
- le fonctionnement **manuel** pour le passage séquentiel des vitesses par le conducteur.

### Platine de la boîte de vitesses



1. Levier de vitesses.
2. Bouton «S» (**sport**).
3. Bouton «\*» (**neige**).

### Levier de vitesses



- P.** Stationnement.
  - Immobilisation du véhicule, frein de stationnement serré ou desserré.
  - Démarrage du moteur.
- R.** Marche arrière.
  - Manœuvres de recul, véhicule à l'arrêt, moteur au ralenti.
- N.** Point mort.
  - Immobilisation du véhicule, frein de stationnement serré.
  - Démarrage du moteur.
- D.** Fonctionnement automatique.
- M.** +/- Fonctionnement manuel avec passage séquentiel des quatre vitesses.
  - ☞ Donnez une impulsion vers l'avant pour augmenter les rapports.
  - ou
  - ☞ Donnez une impulsion vers l'arrière pour diminuer les rapports.

### Affichages au combiné



Lorsque vous déplacez le levier dans la grille pour sélectionner une position, le témoin correspondant s'affiche au combiné.

- P.** Parking (Stationnement)
- R.** Reverse (Marche arrière)
- N.** Neutral (Point mort)
- D.** Drive (Conduite automatique)
- S.** Programme **sport**
- \*** Programme **neige**
- 1, 2, 3, 4.** Rapport engagé en fonctionnement manuel
- Valeur invalide en fonctionnement manuel.

### Pied sur le frein



- ☞ Appuyez sur la pédale de frein, lorsque ce témoin s'affiche au combiné (ex : démarrage du moteur).

## Démarrage du véhicule

- ☞ Serrez le frein de stationnement.
- ☞ Sélectionnez la position **P** ou **N**.
- ☞ Démarrez le moteur.

Dans le cas contraire, un signal sonore retentit, accompagné d'un message sur l'écran multifonction.

- ☞ Moteur tournant, appuyez sur la pédale de frein.
- ☞ Desserrez le frein de stationnement.
- ☞ Sélectionnez la position **R**, **D** ou **M**.
- ☞ Relâchez progressivement la pédale de frein.

Le véhicule se déplace aussitôt.



Si en allure de marche, la position **N** est engagée par inadvertance, laissez le moteur ralentir, puis engagez la position **D** pour accélérer.



Lorsque le moteur tourne au ralenti, freins desserrés, si la position **R**, **D** ou **M** est sélectionnée, le véhicule se déplace même sans intervention sur l'accélérateur.

Moteur tournant, ne laissez jamais des enfants sans surveillance à l'intérieur du véhicule.

Moteur tournant, en cas d'opération d'entretien, serrez le frein de stationnement et sélectionnez la position **P**.

## Fonctionnement automatique

- ☞ Sélectionnez la position **D** pour le passage **automatique** des quatre vitesses.

La boîte de vitesses fonctionne alors en mode auto-adaptatif, sans intervention du conducteur. Elle sélectionne en permanence le rapport de vitesse le mieux adapté au style de conduite, au profil de la route et à la charge du véhicule.

Pour obtenir une accélération maximale sans toucher au levier, appuyez à fond sur la pédale d'accélérateur (kick down). La boîte de vitesses rétrograde automatiquement ou maintient le rapport sélectionné jusqu'au régime maximum du moteur.

Lors du freinage, la boîte de vitesses rétrograde automatiquement afin d'offrir un frein moteur efficace.

Lorsque vous relevez le pied brusquement de l'accélérateur, la boîte de vitesses ne passera pas au rapport supérieur, afin d'améliorer la sécurité.



Ne sélectionnez jamais la position **N** lorsque le véhicule roule. Ne sélectionnez jamais les positions **P** ou **R**, tant que le véhicule n'est pas complètement immobilisé.

## Programmes sport et neige

Ces deux programmes spécifiques complètent le fonctionnement automatique dans des cas d'utilisation bien particuliers.

### Programme sport «S»

- ☞ Appuyez sur le bouton «**S**», une fois le moteur démarré.

La boîte de vitesses privilégie automatiquement un style de conduite dynamique.



**S** apparaît au combiné.

### Programme neige «❄»

- ☞ Appuyez sur le bouton «❄», une fois le moteur démarré.

La boîte de vitesses s'adapte à la conduite sur routes glissantes.

Ce programme facilite les démarrages et la motricité lorsque les conditions d'adhérence sont faibles.



❄ apparaît au combiné.

## Retour au fonctionnement automatique

- ☞ A tout moment, appuyez à nouveau sur le bouton sélectionné pour quitter le programme engagé et revenir en mode auto-adaptatif.



## Fonctionnement manuel

- ☞ Sélectionnez la position **M** pour le passage **séquentiel** des quatre vitesses.
- ☞ Poussez le levier vers le signe **+** pour passer à la vitesse supérieure.
- ☞ Tirez le levier vers le signe **-** pour passer à la vitesse inférieure.

Le passage d'une vitesse à une autre est réalisé uniquement si les conditions de vitesse véhicule et de régime moteur le permettent ; sinon, les lois du fonctionnement automatique s'imposeront momentanément.



**D** disparaît et les rapports engagés apparaissent successivement au combiné.

En sous-régime ou en sur-régime, le rapport de vitesse sélectionné clignote pendant quelques secondes, puis le rapport réellement engagé s'affiche.

Le passage de la position **D** (automatique) à la position **M** (manuel) peut s'effectuer à tout moment.

A l'arrêt ou à très basse vitesse, la boîte de vitesses sélectionne automatiquement la vitesse **M1**.

En fonctionnement manuel, les programmes sport et neige sont inopérants.

## Valeur invalide en fonctionnement manuel



Ce symbole s'affiche si un rapport est mal engagé (sélecteur entre deux positions).

## Arrêt du véhicule

Avant de couper le moteur, vous pouvez passer en position **P** ou **N** pour être au point mort.

Dans les deux cas, serrez le frein de stationnement pour immobiliser le véhicule.



Si le levier n'est pas en position **P**, à l'ouverture de la porte conducteur ou 45 secondes environ après la coupure du contact, un message apparaît sur l'écran multifonction.

- ☞ Repositionnez le levier en position **P** ; le message disparaît.

## Anomalie de fonctionnement

### SERVICE

Contact mis, l'allumage de ce témoin, accompagné d'un signal sonore et d'un message sur l'écran multifonction, indiquent un dysfonctionnement de la boîte de vitesses.

Dans ce cas, celle-ci passe en mode secours en se bloquant sur le 3ème rapport. Vous pouvez alors ressentir un choc important en passant de **P** à **R** et de **N** à **R**. Ce choc est sans risque pour la boîte de vitesses.

Ne dépassez pas la vitesse de 100 km/h dans la limite de la réglementation locale.

Consultez rapidement le réseau CITROËN.



Vous risquez de détériorer la boîte de vitesses :

- si vous appuyez en même temps sur les pédales d'accélérateur et de frein,
- si vous forcez, en cas de panne batterie, le passage du levier de la position **P** à une autre.

## LE LIMITEUR DE VITESSE

Système empêchant le dépassement de la vitesse du véhicule à la valeur programmée par le conducteur.

Vitesse limite atteinte, la pédale d'accélérateur ne produit plus d'effet.

La **mise en marche** du limiteur est manuelle : celle-ci nécessite une vitesse programmée d'au moins 30 km/h.

La **mise à l'arrêt** du limiteur est obtenue par action manuelle sur la commande.

En appuyant fortement sur la pédale d'accélérateur, il est possible de dépasser momentanément la vitesse programmée.

Pour revenir à la vitesse programmée, il suffit de descendre à une vitesse inférieure à la vitesse programmée.

La valeur de vitesse programmée reste en mémoire à la coupure du contact.

## Commandes sous-volant

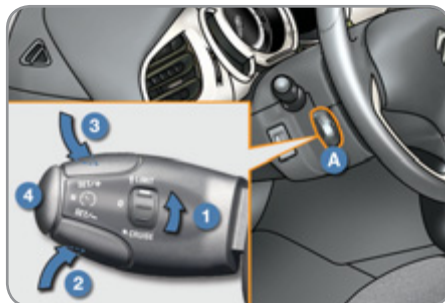

Les commandes de ce système sont regroupées sur la manette **A**.

1. Molette de sélection du mode limiteur
2. Touche de diminution de la valeur
3. Touche d'augmentation de la valeur
4. Touche de marche / arrêt de la limitation

## Affichages au combiné



Les informations programmées sont regroupées sur l'afficheur du combiné.

5. Indication de marche / arrêt de la limitation
6. Indication de sélection du mode limiteur
7. Valeur de la vitesse programmée



Le limiteur ne peut, en aucun cas, remplacer le respect des limitations de vitesse, ni la vigilance, ni la responsabilité du conducteur.



## Programmation

☞ Tournez la molette **1** en position «LIMIT» : la sélection du mode limiteur est réalisée, sans qu'il soit mis en marche (PAUSE).

Il n'est pas nécessaire de mettre en marche le limiteur pour régler la vitesse.

☞ Réglez la valeur de vitesse en appuyant sur la touche **2** ou **3** (ex : 90 km/h).

Vous pouvez ensuite modifier la vitesse programmée à l'aide des touches **2** et **3** :

- de + ou - 1 km/h = appui court,
- de + ou - 5 km/h = appui long,
- par pas de + ou - 5 km/h = appui maintenu.

☞ Mettez en marche le limiteur en appuyant sur la touche **4**.

☞ Arrêtez le limiteur en appuyant sur la touche **4** : l'afficheur confirme l'arrêt (PAUSE).

☞ Remettez en marche le limiteur en appuyant de nouveau sur la touche **4**.

## Dépassement de la vitesse programmée

Un appui sur la pédale d'accélérateur pour dépasser la vitesse programmée sera sans effet, sauf si vous appuyez **fortement** sur la pédale et dépassez le **point de résistance**.

Le limiteur se neutralise momentanément et la vitesse programmée qui reste affichée clignote.

Le retour à la vitesse programmée, par décélération volontaire ou non du véhicule, annule automatiquement le clignotement.

## Sortie du mode limiteur

☞ Tournez la molette **1** en position «0» : le mode limiteur est désélectionné. L'affichage revient au totalisateur kilométrique.



## Anomalie de fonctionnement

En cas de dysfonctionnement du limiteur, la vitesse s'efface entraînant le clignotement des tirets.

Faites vérifier par le réseau CITROËN.



En cas de forte descente ou en cas de forte accélération, le limiteur de vitesse ne pourra pas empêcher le véhicule de dépasser la vitesse programmée.

Pour éviter tout risque de blocage des pédales :

- veillez au bon positionnement du surtapis,
- ne superposez jamais plusieurs surtapis.

## LE RÉGULATEUR DE VITESSE

Système maintenant automatiquement la vitesse du véhicule à la valeur programmée par le conducteur, sans action sur la pédale d'accélérateur.

La **mise en marche** du régulateur est manuelle : celle-ci nécessite une vitesse minimale du véhicule de 40 km/h, ainsi que l'engagement :

- du quatrième rapport en boîte manuelle,
- en conduite séquentielle, du deuxième rapport en boîte automatique,
- de la position **D** en boîte automatique.

La **mise à l'arrêt** du régulateur est obtenue par action manuelle ou par action sur les pédales de frein ou d'embrayage ou en cas de déclenchement du système ESP pour des raisons de sécurité.

En appuyant sur la pédale d'accélérateur, il est possible de dépasser momentanément la vitesse programmée.

Pour revenir à la vitesse programmée, il suffit alors de relâcher la pédale d'accélérateur.

La coupure du contact annule toute valeur de vitesse programmée.

## Commandes sous-volant

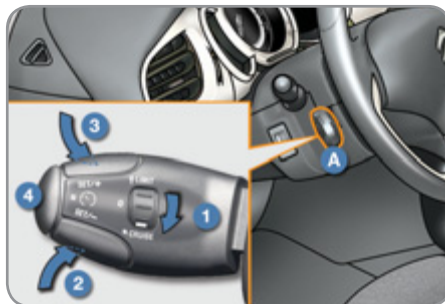

Les commandes de ce système sont regroupées sur la manette **A**.

1. Molette de sélection du mode régulateur
2. Touche de diminution de la valeur
3. Touche d'augmentation de la valeur
4. Touche d'arrêt / reprise de la régulation



Le régulateur ne peut, en aucun cas, remplacer le respect des limitations de vitesse, ni la vigilance, ni la responsabilité du conducteur.

## Affichages au combiné



Les informations programmées sont regroupées sur l'afficheur du combiné.

5. Indication d'arrêt / reprise de la régulation
6. Indication de sélection du mode régulateur
7. Valeur de la vitesse programmée



## Programmation

- ☞ Tournez la molette **1** en position «**CRUISE**» : la sélection du mode régulateur est réalisée, sans qu'il soit mis en marche (PAUSE).
- ☞ Réglez la vitesse programmée en accélérant jusqu'à la vitesse désirée, puis appuyez sur la touche **2** ou **3** (ex : 110 km/h).

Vous pouvez ensuite modifier la vitesse programmée à l'aide des touches **2** et **3** :

- de + ou - 1 km/h = appui court,
  - de + ou - 5 km/h = appui long,
  - par pas de + ou - 5 km/h = appui maintenu.
- ☞ Arrêtez le régulateur en appuyant sur la touche **4** : l'afficheur confirme l'arrêt (PAUSE).
- ☞ Remettez en marche le régulateur en appuyant de nouveau sur la touche **4**.

## Dépassement de la vitesse programmée

Le dépassement volontaire ou non de la vitesse programmée entraîne son clignotement sur l'afficheur.

Le retour à la vitesse programmée, par décélération volontaire ou non du véhicule, annule automatiquement le clignotement.

## Sortie du mode régulateur

- ☞ Tournez la molette **1** en position «**0**» : le mode régulateur est désélectionné. L'affichage revient au totalisateur kilométrique.



## Anomalie de fonctionnement

En cas de dysfonctionnement du régulateur, la vitesse s'efface entraînant le clignotement des tirets. Faites vérifier par le réseau CITROËN.



Lorsque la régulation est en marche, soyez vigilant si vous maintenez appuyée l'une des touches de modification de la vitesse programmée : cela peut entraîner un changement très rapide de la vitesse de votre véhicule.

Ne pas utiliser le régulateur de vitesse sur route glissante ou en circulation dense.

En cas de forte descente, le régulateur de vitesse ne pourra pas empêcher le véhicule de dépasser la vitesse programmée.

Pour éviter tout risque de blocage des pédales :

- veillez au bon positionnement du surtapis,
- ne superposez jamais plusieurs surtapis.

## L'AIDE SONORE ET/OU GRAPHIQUE AU STATIONNEMENT ARRIÈRE

Ce système est constitué de quatre capteurs de proximité, installés dans le pare-chocs arrière.



Il détecte tout obstacle (personne, véhicule, arbre, barrière...) derrière le véhicule, sauf les obstacles situés juste sous le pare-chocs.



Un objet, tel qu'un piquet, une balise de chantier ou tout autre objet similaire peut être détecté au début de la manoeuvre, mais peut ne plus l'être quand le véhicule arrive à proximité.

### Zone de détection

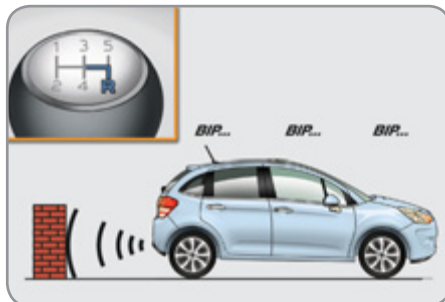

### Mise en action

Le système se met en marche dès que vous enclenchez la marche arrière, accompagné d'un signal sonore.

L'information de proximité est donnée par :

- un signal sonore, d'autant plus rapide que le véhicule se rapproche de l'obstacle,
- un graphique sur l'écran multifonction avec des pavés de plus en plus proches du véhicule.

Lorsque la distance «arrière véhicule/obstacle» est inférieure à trente centimètres, le signal sonore devient continu et le symbole «Danger» apparaît sur l'écran multifonction.



En fin de manoeuvre, lorsque vous quittez la marche arrière, le système redevient inactif.



Le système d'aide au stationnement arrière ne peut, en aucun cas, remplacer la vigilance et la responsabilité du conducteur.

## Programmation

Vous pouvez activer ou neutraliser le système en passant par le menu de configuration de l'écran multifonction. L'état du système est mémorisé à la coupure du contact.



Le système sera neutralisé automatiquement en cas d'attelage d'une remorque ou de montage d'un porte-vélo (véhicule équipé d'un attelage ou d'un porte-vélo recommandé par CITROËN).

## Anomalie de fonctionnement

En cas de défaut de fonctionnement, au passage de la marche arrière, le témoin de service s'allume, accompagné d'un signal sonore (bip court) et d'un message sur l'écran multifonction.



Par mauvais temps ou par temps hivernal, assurez-vous que les capteurs ne sont pas recouverts par de la boue, du givre ou de la neige.



## 40 ANS DE PASSION

La force du partenariat entre TOTAL et CITROËN s'exprime notamment au travers du sport automobile : du rallye du Maroc 1969 au superbe titre de Champion du monde des Rallyes 2008 de Sébastien Loeb et Daniel Elena, le palmarès impressionnant des deux marques s'est construit au cours de fabuleuses épopées. Disputées dans des conditions extrêmes, ces épreuves permettent de tester sévèrement les lubrifiants TOTAL, garants des performances des véhicules CITROËN.



CITROËN



TOTAL

CITROËN préfère TOTAL



## LE CAPOT

Dispositif de protection et d'accès aux organes du moteur pour la vérification des différents niveaux.

### Ouverture

- ☞ Ouvrez la porte avant gauche.
- ☞ Tirez la commande intérieure **A**, située en bas de l'encadrement de la porte.

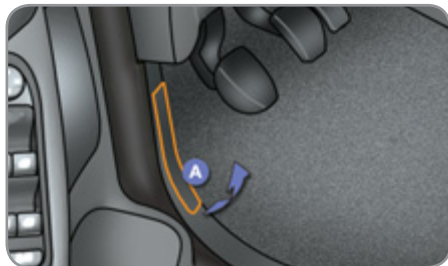

- ☞ Poussez vers la gauche la commande extérieure **B** et soulevez le capot.

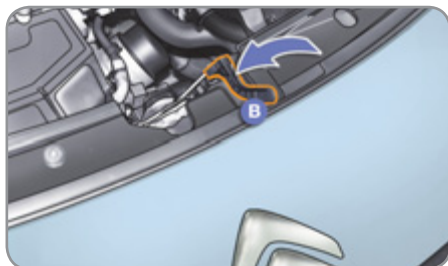

- ☞ Déclipez la béquille **C** de son logement en la tenant par la protection en mousse.
- ☞ Fixez la béquille dans le cran pour maintenir le capot ouvert.



L'implantation de la commande intérieure empêche toute ouverture, tant que la porte avant gauche est fermée.



Moteur chaud, manipulez avec précaution la commande extérieure et la béquille de capot.

### Fermeture

- ☞ Sortez la béquille du cran de maintien.
- ☞ Clipez la béquille dans son logement.
- ☞ Abaissez le capot et lâchez-le en fin de course.
- ☞ Tirez sur le capot pour vérifier son bon verrouillage.

## LA PANNE DE CARBURANT (DIESEL)

Pour les véhicules équipés d'un moteur HDI, en cas de panne sèche, il est nécessaire de réamorcer le circuit de carburant.

Ce système est composé d'une pompe de réamorçage, d'un tuyau transparent et d'une vis de dégazage sous le capot moteur.

### Moteurs HDi 90 et HDi 110 FAP

- ☞ Remplissez le réservoir de carburant avec au moins cinq litres de gazole.
- ☞ Ouvrez le capot moteur.
- ☞ Selon version, déclipez le cache de style pour accéder à la pompe de réamorçage.
- ☞ Actionnez la pompe de réamorçage, jusqu'à l'apparition du carburant dans le tuyau transparent avec le connecteur vert.
- ☞ Actionnez le démarreur jusqu'à la mise en route du moteur.
- ☞ Selon version, remettez en place et clipsez le cache de style.
- ☞ Refermez le capot moteur.



Si le moteur ne démarre pas du premier coup, n'insistez pas. Actionnez de nouveau la pompe de réamorçage, puis le démarreur.



## LES MOTEURS ESSENCE

1. Réservoir de lave-vitre.
2. Réservoir du liquide de refroidissement.
3. Filtre à air\*.
4. Réservoir du liquide de frein.
5. Batterie.
6. Boîte à fusibles.
7. Jauge d'huile moteur.
8. Remplissage de l'huile moteur.

\* Suivant motorisation.



## LES MOTEURS DIESEL

- |   |                                   |                                   |
|---|-----------------------------------|-----------------------------------|
| 1. Réservoir de lave-vitre.                 | 4. Réservoir du liquide de frein. | 7. Jauge d'huile moteur.          |
| 2. Réservoir du liquide de refroidissement. | 5. Batterie.                      | 8. Remplissage de l'huile moteur. |
| 3. Filtre à air*.                           | 6. Boîte à fusibles.              | 9. Pompe de réamorçage*.          |

\* Suivant motorisation.

## LA VÉRIFICATION DES NIVEAUX

Vérifiez régulièrement tous ces niveaux et faites l'appoint si nécessaire, sauf indication contraire.

En cas de baisse importante d'un niveau, faites vérifier le circuit correspondant par le réseau CITROËN.

### Niveau d'huile



Cette vérification est valable uniquement si le véhicule est sur un sol horizontal, moteur à l'arrêt depuis plus de 15 minutes.

Elle s'effectue soit à la mise du contact avec l'indicateur de niveau d'huile au combiné, soit avec la jauge manuelle.

Entre deux vidanges, la consommation ne doit pas dépasser 0,5 litre pour 1 000 km.

### Vidange du moteur

Reportez-vous au carnet d'entretien pour connaître la périodicité de cette opération.

Pour préserver la fiabilité des moteurs et les dispositifs d'antipollution, l'utilisation d'additif dans l'huile moteur est à proscrire.

### Caractéristiques de l'huile

L'huile doit correspondre à votre motorisation et être conforme aux recommandations du constructeur.

### Niveau du liquide de frein



Le niveau de ce liquide doit se situer proche du repère «MAXI». Sinon, vérifiez l'usure des plaquettes de frein.

### Vidange du circuit

Reportez-vous au carnet d'entretien pour connaître la périodicité de cette opération.

### Caractéristiques du liquide

Ce liquide doit être conforme aux recommandations du constructeur et répondre aux normes DOT4.

### Niveau du liquide de refroidissement



Le niveau de ce liquide doit se situer proche du repère «MAXI» sans jamais le dépasser.

Lorsque le moteur est chaud, la température de ce liquide est régulée par le moto-ventilateur. Celui-ci peut fonctionner contact coupé.

**Pour les véhicules équipés de filtre à particules, le moto-ventilateur peut fonctionner après l'arrêt du véhicule, même moteur froid.**

De plus, le circuit de refroidissement étant sous pression, attendez au moins une heure après l'arrêt du moteur pour intervenir.

Afin d'éviter tout risque de brûlure, dévissez le bouchon de deux tours pour laisser retomber la pression. Lorsque celle-ci est retombée, retirez le bouchon et complétez le niveau.

### Vidange du circuit

Ce liquide ne nécessite aucun renouvellement.

### Caractéristiques du liquide

Ce liquide doit être conforme aux recommandations du constructeur.

### Niveau du liquide lave-vitre



Complétez le niveau dès que cela est nécessaire.

### Caractéristiques du liquide

Pour assurer un nettoyage optimal et éviter le gel, la mise à niveau ou le remplacement de ce liquide ne doit pas être effectué avec de l'eau.



Lors d'interventions sous le capot, faites attention, car certaines zones du moteur peuvent être extrêmement chaudes (risque de brûlure).

## Niveau d'additif gasoil (Diesel avec filtre à particules)

Le niveau mini de cet additif vous est indiqué par l'allumage du témoin de service, accompagné d'un signal sonore et d'un message sur l'écran multifonction.

## Appoint

La mise à niveau de cet additif doit impérativement et rapidement être effectuée par le réseau CITROËN.

## Produits usagés



Évitez tout contact prolongé de l'huile et des liquides usagés avec la peau.

La plupart de ces liquides sont nocifs pour la santé, voire très corrosifs.



Ne jetez pas l'huile et les liquides usagés dans les canalisations d'évacuation ou sur le sol. Videz l'huile usagée dans les containers dédiés à cet usage dans le réseau CITROËN.

## LES CONTRÔLES

Sauf indication contraire, contrôlez ces éléments, conformément au carnet d'entretien et en fonction de votre motorisation.

Sinon, faites-les contrôler par le réseau CITROËN.

### Batterie



La batterie est sans entretien. Néanmoins, vérifiez la propreté et le serrage des cosses, surtout en périodes estivale et hivernale.

En cas d'opération sur la batterie, reportez-vous au chapitre «Informations pratiques» pour connaître les précautions à prendre avant son débranchement et après son rebranchement.

### Filtre à air et filtre habitacle



Reportez-vous au carnet d'entretien pour connaître la périodicité de remplacement de ces éléments.

En fonction de l'environnement (atmosphère poussiéreuse...) et de l'utilisation du véhicule (conduite urbaine...), **changez-les si nécessaire deux fois plus souvent** (voir paragraphe «Les moteurs»).

Un filtre habitacle encrassé peut détériorer les performances du système d'air conditionné et générer des odeurs indésirables.

### Filtre à huile



Changez le filtre à huile à chaque vidange d'huile moteur.

Reportez-vous au carnet d'entretien pour connaître la périodicité de remplacement de cet élément.

### Filtre à particules (Diesel)

L'entretien du filtre à particules doit impérativement être effectué par le réseau CITROËN.



Après un fonctionnement prolongé du véhicule à très basse vitesse ou au ralenti, vous pouvez exceptionnellement constater des émissions de vapeur d'eau à l'échappement, lors d'accélération. Celles-ci sont sans conséquence sur le comportement du véhicule et sur l'environnement.

## Boîte de vitesses manuelle



La boîte de vitesses est sans entretien (pas de vidange).

Reportez-vous au carnet d'entretien pour connaître la périodicité de contrôle du niveau de cet élément.

## Boîte de vitesses automatique



La boîte de vitesses est sans entretien (pas de vidange).

Reportez-vous au carnet d'entretien pour connaître la périodicité de contrôle de cet élément.

## Plaquettes de freins



L'usure des freins dépend du style de conduite, en particulier pour les véhicules utilisés en ville, sur courtes distances.

Il peut être nécessaire de faire contrôler l'état des freins, même entre les révisions du véhicule.

Hors fuite dans le circuit, une baisse du niveau du liquide de frein indique une usure des plaquettes de freins.

## État d'usure des disques de freins



Pour toute information relative à la vérification de l'état d'usure des disques de freins, consultez le réseau CITROËN.

## Frein de stationnement



Une trop grande course du frein de stationnement ou la constatation d'une perte d'efficacité de ce système impose un réglage même entre deux révisions.

Le contrôle de ce système est à faire effectuer par le réseau CITROËN.



N'utilisez que des produits recommandés par CITROËN ou des produits de qualité et de caractéristiques équivalentes.

Afin d'optimiser le fonctionnement d'organes aussi importants que le circuit de freinage, CITROËN sélectionne et propose des produits bien spécifiques.

Afin de ne pas endommager les organes électriques, il est formellement **interdit** d'utiliser le lavage à haute pression dans le compartiment moteur.

## LE KIT DE DÉPANNAGE PROVISOIRE DE PNEUMATIQUE

Système complet, composé d'un compresseur et d'un produit de colmatage incorporé, qui vous permet une **réparation temporaire** du pneumatique, afin de vous rendre dans le garage le plus proche.

### Accès au kit



Le kit est installé dans le coffre sous le plancher.



Ce kit de réparation est disponible dans le réseau CITROËN. Il est prévu pour réparer des trous de 6 mm de diamètre maximum, se situant exclusivement sur la bande de roulement ou sur l'épaule du pneumatique. Evitez d'enlever tout corps étranger ayant pénétré dans le pneumatique.

### Utilisation du kit

Ce mode opératoire, en plusieurs étapes, doit être effectué dans son intégralité.

- ☞ Coupez le contact.
- ☞ Tournez le sélecteur **A** sur la position «Réparation (SEALANT)».
- ☞ Vérifiez que l'interrupteur **B** est basculé en position «0».



- ☞ Raccordez le tuyau blanc **C** à la valve du pneumatique à réparer.

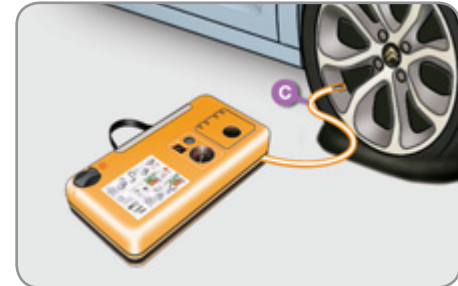

- ☞ Connectez la prise électrique du compresseur à la prise 12V du véhicule.
- ☞ Collez l'autocollant de limitation de vitesse sur le volant du véhicule pour vous rappeler qu'une roue est en usage temporaire.
- ☞ Démarrez le véhicule et laissez le moteur tourner.

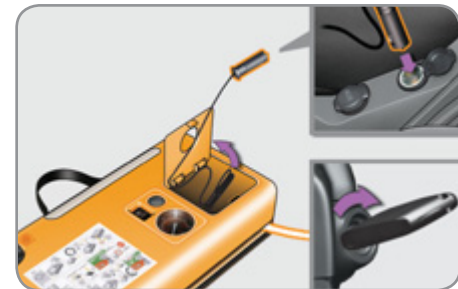

- ☞ Mettez en marche le compresseur en basculant l'interrupteur **B** en position «1» jusqu'à ce que la pression du pneumatique atteigne 2,5 bars.



- ☞ Retirez le kit et faites attention de ne pas salir votre véhicule avec des traces de liquide. Gardez le kit à portée de mains.
- ☞ Roulez immédiatement pendant environ cinq kilomètres, à vitesse réduite (entre 20 et 60 km/h), afin de colmater la crevaison.
- ☞ Arrêtez-vous pour vérifier la réparation et la pression à l'aide du kit.

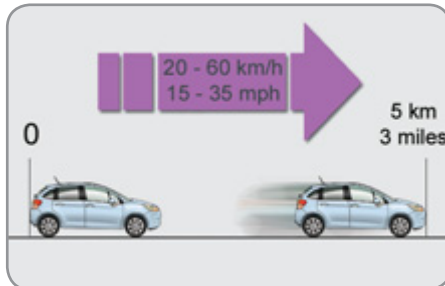

- ☞ Tournez le sélecteur **A** sur la position «Gonflage (AIR)».
- ☞ Raccordez le tuyau noir **D** à la valve de la roue réparée.

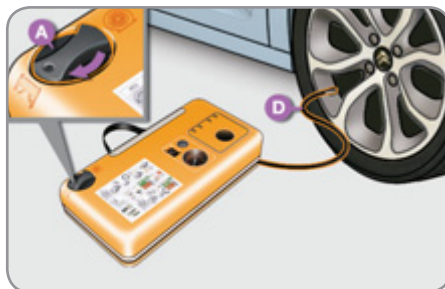

**i** Si au bout de cinq à sept minutes environ, vous ne parvenez pas à atteindre cette pression, c'est que le pneumatique n'est pas réparable ; consultez le réseau CITROËN pour le dépannage de votre véhicule.

**i** **Contrôle / Gonflage occasionnel**  
Vous pouvez également utiliser ce kit pour contrôler ou gonfler occasionnellement vos pneumatiques. Pour cela, exécutez uniquement les six points suivants.



- ☞ Connectez de nouveau la prise électrique du compresseur à la prise 12V du véhicule.
- ☞ Démarrez de nouveau le véhicule et laissez le moteur tourner.

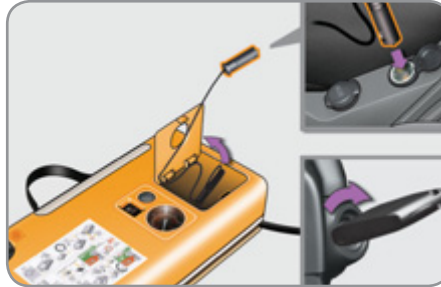

- ☞ Ajustez la pression à l'aide du compresseur (pour gonfler : interrupteur **B** en position «1» ; pour dégonfler : interrupteur **B** en position «0» et appui sur bouton **E**), conformément à l'étiquette de pression des pneumatiques du véhicule, située au niveau de la porte conducteur.

Une perte conséquente de pression indique que la fuite n'est pas bien colmatée ; consultez le réseau CITROËN pour le dépannage de votre véhicule.

- ☞ Retirez le kit, puis rangez-le.



- ☞ Roulez à vitesse réduite (80 km/h maxi) en limitant à 200 km environ la distance effectuée.



☞ Rendez-vous dès que possible dans le réseau CITROËN.

Après diagnostic du pneumatique par un technicien, celui-ci vous préconisera d'en effectuer la réparation ou le remplacement.



Faites attention, le liquide contient de l'éthylène-glycol, ce produit est nocif en cas d'ingestion et irritant pour les yeux. Tenez ce produit hors de portée des enfants.

La date limite d'utilisation du liquide est inscrite sur la cartouche.

La cartouche de liquide est à usage unique ; même entamée, elle doit être remplacée.

Pour retirer la cartouche, tournez-la d'un quart de tour au niveau de son bouchon et tirez.

Après utilisation, ne jetez pas la cartouche dans la nature, rapportez-la dans le réseau CITROËN ou à un organisme chargé de sa récupération.

N'oubliez pas de vous réapprovisionner avec une nouvelle cartouche disponible dans le réseau CITROËN.

## LE CHANGEMENT DE ROUE

Mode opératoire de remplacement d'une roue défectueuse par la roue de secours au moyen des outillages fournis avec le véhicule.

### Accès aux outillages



Les outillages sont installés dans le coffre sous le plancher.

Pour y accéder :

- ☞ ouvrez le coffre,
- ☞ soulevez le plancher,
- ☞ retirez le caisson de rangement en polystyrène,
- ☞ déclipsez et retirez le boîtier support contenant les outillages.

### Liste des outillages

Tous ces outillages sont spécifiques à votre véhicule. Ne les utilisez pas pour d'autres usages.

1. Clé démonte-roue.  
Permet la dépose de l'enjoliveur et la dépose des vis de fixation de la roue.
2. Cric avec manivelle intégrée.  
Permet le soulèvement du véhicule.
3. Outil «cabocho» de vis.  
Permet la dépose des protecteurs (cabocho) de vis sur les roues aluminium.
4. Douille pour vis antivol (située dans la boîte à gants).  
Permet l'adaptation de la clé démonte-roue aux vis spéciales «antivol».



### Roue avec enjoliveur

**Lors du démontage de la roue**, dégagez au préalable l'enjoliveur à l'aide de la clé démonte-roue **1** en tirant au niveau du passage de la valve.

**Lors du remontage de la roue**, remontez l'enjoliveur en commençant par placer son encoche en regard de la valve, et appuyez sur son pourtour avec la paume de la main.

## Accès à la roue de secours



La roue de secours est installée dans le coffre sous le plancher.

Suivant la destination, la roue de secours est en tôle ou de type «galette».

Pour y accéder, voir le paragraphe «Accès aux outillages» de la page précédente.



### Fixation de la roue de secours en tôle ou de type «galette»

Si votre véhicule est équipé de roues aluminium, il est normal de constater, lors du serrage des vis au remontage, que les rondelles ne viennent pas en contact avec la roue de secours en tôle ou de type «galette». Le maintien de la roue se fait par l'appui conique de chaque vis.

## Retrait de la roue

- ☞ Dévissez la vis centrale jaune.
- ☞ Relevez la roue de secours vers vous par l'arrière.
- ☞ Retirez la roue du coffre.

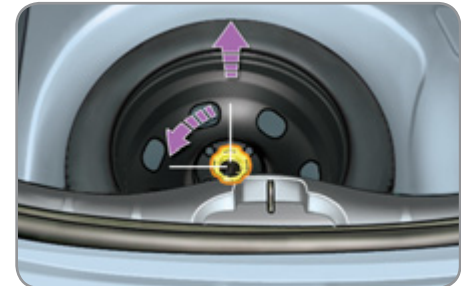

## Remise en place de la roue

- ☞ Remettez en place la roue dans son logement.
- ☞ Dévissez de quelques tours la vis centrale jaune, puis mettez-la en place au centre de la roue.
- ☞ Serrez à fond jusqu'au cliquetis la vis centrale pour bien maintenir la roue.

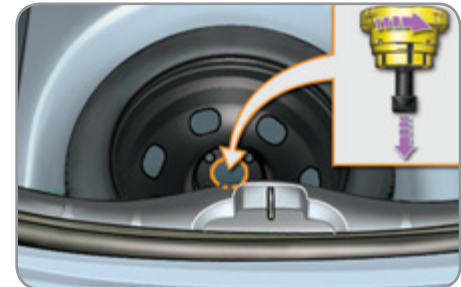

- ☞ Remettez en place le boîtier support au centre de la roue et clipez-le.
- ☞ Remettez en place le caisson de rangement en polystyrène.
- ☞ Remettez en place le tapis au fond du coffre en le pliant légèrement en deux (voir chapitre «Aménagements-§ La boîte de rangement»).



Sur les véhicules équipés d'une roue de secours de type «galette», la roue crevée ne peut être mise en lieu et place de la roue «galette».

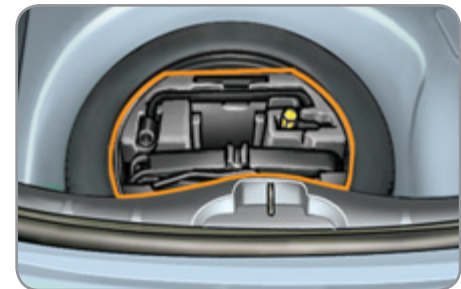

## Démontage de la roue

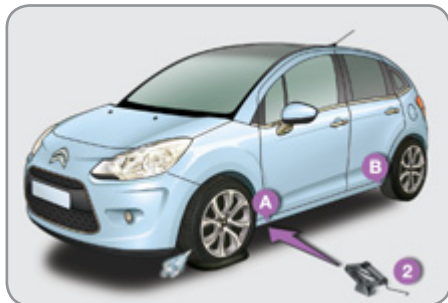

### Stationnement du véhicule

Immobilisez le véhicule de façon à ne pas gêner la circulation : le sol doit être horizontal, stable et non glissant.

Serrez le frein de stationnement, coupez le contact et engagez la première vitesse\* de façon à bloquer les roues.

Placez une cale si nécessaire sous la roue diagonalement opposée à celle à remplacer.

Assurez-vous impérativement que les occupants sont sortis du véhicule et situés dans une zone garantissant leur sécurité.

Ne vous engagez jamais sous un véhicule levé par un cric ; utilisez une chandelle.

### Liste des opérations

- ☞ Retirez le cabochon chromé sur chacune des vis à l'aide de l'outil 3.
- ☞ Montez la douille antivol 4 sur la clé démonte-roue 1 pour débloquer la vis antivol.
- ☞ Débloquez les autres vis uniquement avec la clé démonte-roue 1.

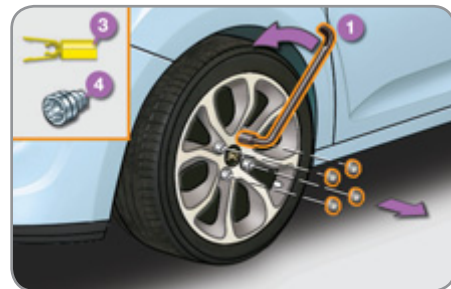

- ☞ Placez le cric 2 en contact avec l'un des deux emplacements avant A ou arrière B prévus sur le soubassement, le plus proche de la roue à changer.
- ☞ Déployez le cric 2 jusqu'à ce que sa semelle soit en contact avec le sol. Assurez-vous que l'axe de la semelle du cric est à l'aplomb de l'emplacement A ou B utilisé.

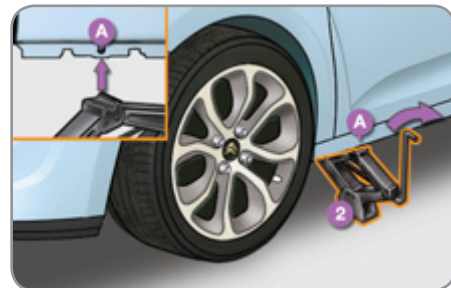

- ☞ Levez le véhicule, jusqu'à laisser un espace suffisant entre la roue et le sol, pour mettre facilement ensuite la roue de secours (non crevée).
- ☞ Retirez les vis et conservez-les dans un endroit propre.
- ☞ Dégagez la roue.

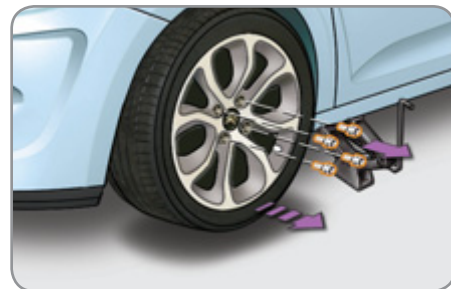

\* position P pour la boîte de vitesses automatique.

## Montage de la roue



### Après un changement de roue

Pour ranger correctement la roue crevée dans le coffre, retirez au préalable le cache central.

En utilisant la roue de secours de type «galette», ne dépassez pas la vitesse de 80 km/h.

Faites rapidement contrôler le serrage des vis et la pression de la roue de secours par le réseau CITROËN.

Faites réparer la roue crevée et remplacez-la aussitôt sur le véhicule.

Il n'est pas permis de faire rouler le véhicule avec plus d'une roue de secours à usage temporaire en même temps.

## Liste des opérations

- ☞ Mettez en place la roue sur le moyeu.
- ☞ Vissez les vis à la main jusqu'en butée.
- ☞ Effectuez un pré-serrage de la vis antivol avec la clé démonte-roue 1 équipée de la douille antivol 4.
- ☞ Effectuez un pré-serrage des autres vis uniquement avec la clé démonte-roue 1.

- ☞ Redescendez le véhicule à fond.
- ☞ Repliez le cric 2 et dégagez-le.

- ☞ Bloquez la vis antivol avec la clé démonte-roue 1 équipée de la douille antivol 4.
- ☞ Bloquez les autres vis uniquement avec la clé démonte-roue 1.
- ☞ Remontez les cabochons chromés sur chacune des vis.
- ☞ Rangez l'outillage dans le boîtier support.

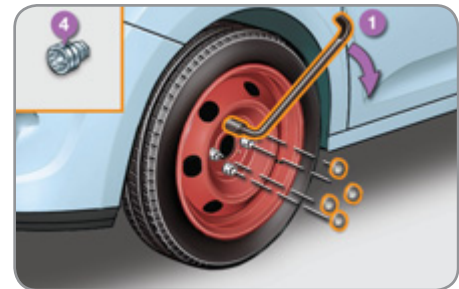
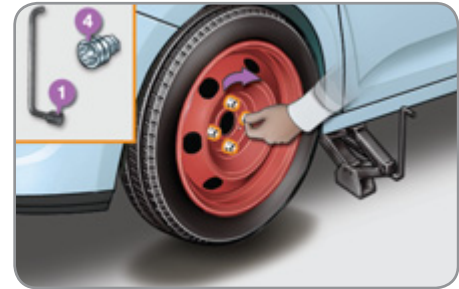

## LE CHANGEMENT D'UNE LAMPE

Mode opératoire de remplacement d'une lampe défectueuse par une lampe neuve.



Dans certaines conditions climatiques (température basse, humidité), la présence de buée sur la surface interne de la glace des projecteurs avant et des feux arrière est normale ; celle-ci disparaît quelques minutes après l'allumage des feux.



Les projecteurs sont équipés de glaces en polycarbonate, revêtues d'un vernis protecteur :

- ☞ **ne les nettoyez pas avec un chiffon sec ou abrasif, ni avec un produit détergent ou solvant,**
- ☞ utilisez une éponge et de l'eau savonneuse,
- ☞ en utilisant le lavage haute-pression sur des salissures persistantes, n'insistez pas sur les projecteurs, les feux et leur contour pour éviter de détériorer leur vernis et leur joint d'étanchéité.



☞ Ne touchez pas directement la lampe avec les doigts, utilisez des chiffons non pelucheux.

Le changement d'une lampe halogène doit se faire projecteur éteint depuis quelques minutes (risque de brûlure grave).

Il est impératif de n'utiliser que des lampes de type anti-ultraviolet (UV), afin de ne pas détériorer le projecteur.

## Feux avant



1. Indicateurs de direction (PY21W ambre).
2. Feux de position (W5W).
3. Feux de route (H1-55W).
4. Feux de croisement (H7-55W).
5. Projecteurs antibrouillard (PSX24W).

## Changement des indicateurs de direction

**i** Un clignotement plus rapide du témoin d'indicateur de direction (droit ou gauche) indique la défaillance d'une des lampes du côté correspondant.

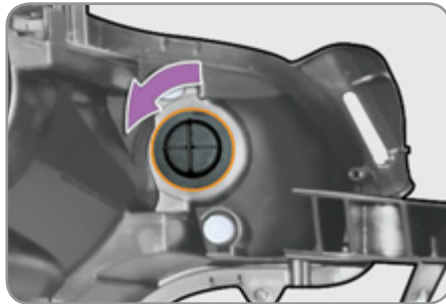

☞ Tournez d'un quart de tour le porte-lampe et retirez-le.

☞ Tirez la lampe et remplacez-la.

Pour le remontage, effectuez ces opérations dans le sens inverse.

**i** Les lampes de couleur ambre, telles que les indicateurs de direction, doivent être remplacées par des lampes de caractéristiques et de couleur identiques.

**!** Au remontage, refermez très soigneusement le couvercle de protection pour garantir l'étanchéité du projecteur.

## Changement des feux de croisement

☞ Retirez le couvercle de protection en tirant sur la languette.

☞ Débranchez le connecteur de la lampe.

☞ Serrez les ressorts pour libérer la lampe.

☞ Retirez la lampe et remplacez-la.

Pour le remontage, effectuez ces opérations dans le sens inverse.

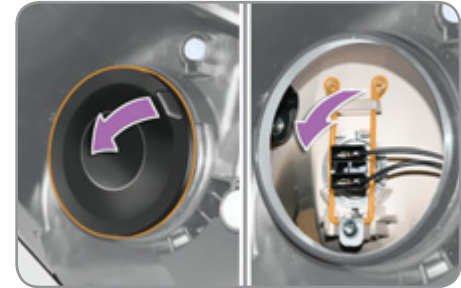

## Changement des feux de route

☞ Retirez le couvercle de protection en tirant sur la languette.

☞ Débranchez le connecteur de la lampe.

☞ Ecartez les ressorts pour libérer la lampe.

☞ Retirez la lampe et remplacez-la.

Pour le remontage, effectuez ces opérations dans le sens inverse.

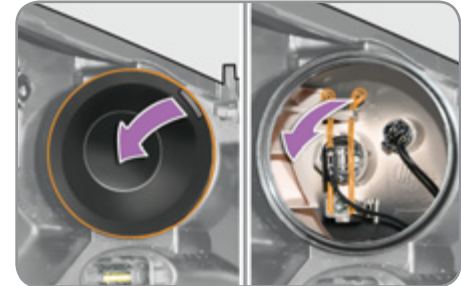

## Changement des feux de position

☞ Retirez le couvercle de protection en tirant sur la languette.

☞ Tirez la porte-lampe en pressant les languettes de part et d'autre.

☞ Tirez la lampe et remplacez-la.

Pour le remontage, effectuez ces opérations dans le sens inverse.

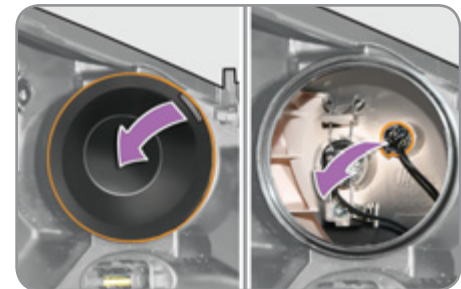

### Changement des répéteurs latéraux de clignotant intégré

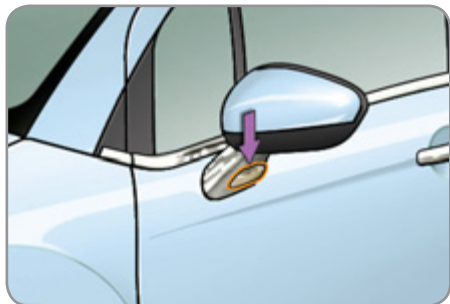

- ☞ Insérez un tournevis vers le milieu du répéteur entre lui et la base du rétroviseur.
  - ☞ Basculez le tournevis pour extraire le répéteur et retirez-le.
  - ☞ Débranchez le connecteur du répéteur.
  - ☞ Remplacez le module.
- Pour le remontage, effectuez ces opérations dans le sens inverse.



Pour vous le procurer, contactez le réseau CITROËN.

### Changement des projecteurs antibrouillard



- ☞ Accédez au projecteur antibrouillard en passant par l'orifice situé sous le pare-chocs.
  - ☞ Débranchez le connecteur du portelampe noir en appuyant sur la languette en partie supérieure.
  - ☞ Retirez le portelampe en appuyant sur les deux clips (en haut et en bas).
  - ☞ Remplacez le module.
- Pour le remontage, effectuez ces opérations dans le sens inverse.



Pour vous le procurer, contactez le réseau CITROËN.

En cas de difficulté pour le remplacement de ces lampes, vous pouvez aussi consulter le réseau CITROËN.



## Feux arrière

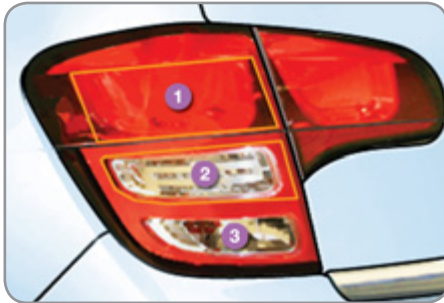

1. **Feux de stop / de position (P21/5W).**
2. **Indicateurs de direction (PY21W ambre).**
3. **Feu antibrouillard, côté gauche (PR21W rouge)**  
**Feu de recul, côté droit (P21W).**



Les lampes de couleur ambre ou rouge, telles que les indicateurs de direction ou l'antibrouillard, doivent être remplacées par des lampes de caractéristiques et de couleur identiques.

Les feux, situés sur le volet de coffre, sont des éléments factices. Ceux-ci ont un rôle purement esthétique.

## Changement des feux

Ces quatre lampes se changent de l'extérieur du coffre :

- ☞ ouvrez le coffre,
- ☞ retirez la trappe d'accès sur la garniture latérale correspondante,
- ☞ dévissez l'écrou papillon de fixation du feu,
- ☞ déclipsez le connecteur du feu,
- ☞ sortez avec précaution le feu en le tirant dans l'axe vers l'extérieur,

- ☞ écartez les quatre languettes et retirez le porte-lampes,
- ☞ tournez d'un quart de tour la lampe et remplacez-la.

Pour le remontage, effectuez ces opérations dans le sens inverse.

Veillez à engager le feu dans ses guides en restant bien dans l'axe du véhicule.

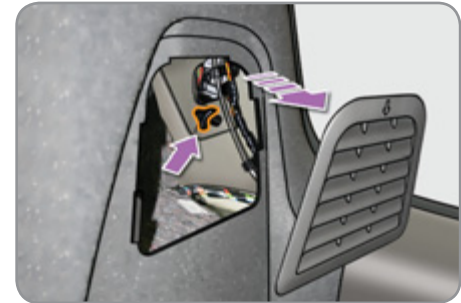

### Changement des feux de plaque minéralogique (W5W)

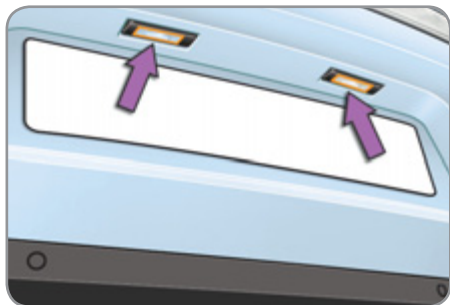

- ☞ Insérez un tournevis fin dans un des trous extérieurs du transparent.
- ☞ Poussez-le vers l'extérieur pour le décliper.
- ☞ Retirez le transparent.
- ☞ Tirez la lampe et remplacez-la.

### Changement du troisième feu de stop (4 lampes W5W)

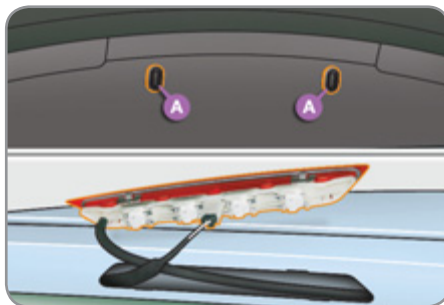

- ☞ Ouvrez le coffre.
- ☞ Retirez les deux obturateurs **A** situés sur la doublure.
- ☞ Poussez dans l'axe sur le corps du feu en faisant levier avec deux tournevis pour l'extraire vers l'extérieur.
- ☞ Débranchez le connecteur et, si nécessaire, le tuyau de lave-vitre du feu.
- ☞ Tournez d'un quart de tour le porte-lampe correspondant à la lampe défectueuse.
- ☞ Tirez la lampe et remplacez-la.

Pour le remontage, effectuez ces opérations dans le sens inverse.

Éclairage intérieur

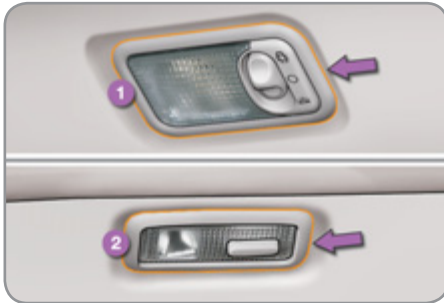

**Plafonnier (1 / W5W)**

Déclipez le couvercle du plafonnier 1 avec un tournevis fin, côté commande, pour accéder à la lampe défectueuse.

**Liseuses latérales (2 / W5W)**

Déclipez le couvercle de la liseuse 2 avec un tournevis fin, côté commande, pour accéder à la lampe défectueuse.



**Éclaireur de coffre (W5W)**

Déclipez le boîtier en poussant le socle par l'arrière.



**Éclaireurs de caves à pieds (W5W)**

Déclipez l'éclaireur pour accéder à la lampe.



**Éclaireur de boîte à gants (W5W)**

Déclipez l'éclaireur pour accéder à la lampe.

## LE CHANGEMENT D'UN FUSIBLE

Mode opératoire de remplacement d'un fusible défectueux par un fusible neuf pour remédier à une panne sur la fonction correspondante.

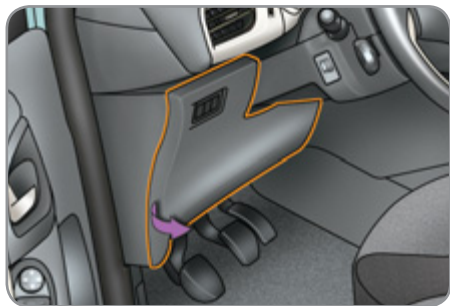

### Accès aux outillages

La pince d'extraction et les emplacements dédiés aux fusibles de rechange sont installés au dos du couvercle de la boîte à fusibles de planche de bord.

Pour y accéder :

- ☞ déclipsez le couvercle, en tirant sur le côté,
- ☞ retirez complètement le couvercle,
- ☞ retirez la pince.

## Remplacement d'un fusible

Avant de remplacer un fusible, il est nécessaire de connaître la cause de la panne et d'y remédier.

- ☞ Repérez le fusible défectueux en regardant l'état de son filament.



Bon



Mauvais

- ☞ Utilisez la pince spéciale pour extraire le fusible de son logement.
- ☞ Remplacez toujours le fusible défectueux par un fusible d'intensité équivalente.
- ☞ Vérifiez la correspondance entre le numéro gravé sur la boîte, l'intensité gravée sur le dessus et les tableaux ci-après.



### Installation d'accessoires électriques

Le circuit électrique de votre véhicule est conçu pour fonctionner avec les équipements de série ou optionnels.

Avant d'installer d'autres équipements ou accessoires électriques sur votre véhicule, consultez le réseau CITROËN.



CITROËN décline toute responsabilité pour les frais occasionnés par la remise en état de votre véhicule ou les dysfonctionnements résultant de l'installation d'accessoires auxiliaires non fournis, non recommandés par CITROËN et non installés selon ses prescriptions, en particulier lorsque la consommation de l'ensemble des appareils supplémentaires branchés dépasse 10 milliampères.

## Fusibles dans la planche de bord

La boîte à fusibles est placée dans la partie inférieure de la planche de bord (côté gauche).



## Accès aux fusibles

☞ Voir le paragraphe «Accès aux outillages».

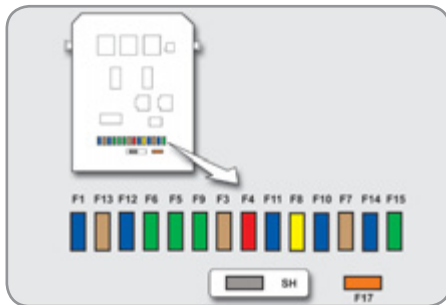

## Tableaux des fusibles

Fusible N°	Intensité	Fonctions
FH36	5 A	Boîtier de servitude remorque.
FH37	-	Non utilisé.
FH38	20 A	Amplificateur Hi-Fi.
FH39	20 A	Sièges chauffants.
FH40	30 A	Boîtier de servitude remorque.

Fusible N°	Intensité	Fonctions
F1	15 A	Essuie-vitre arrière.
F2	-	Non utilisé.
F3	5 A	Calculateur airbags et prétensionneurs pyrotechniques.
F4	10 A	Air conditionné, contacteur d'embrayage, rétroviseur électrochrome, pompe filtre à particules (Diesel), prise diagnostic, débitmètre d'air (Diesel).
F5	30 A	Platine de lève-vitres, commande lève-vitre passager, moteur de lève-vitres avant.
F6	30 A	Moteur de lève-vitres arrière et moteur de lève-vitre conducteur.
F7	5 A	Plafonnier, éclairage boîte à gants, liseuses latérales.

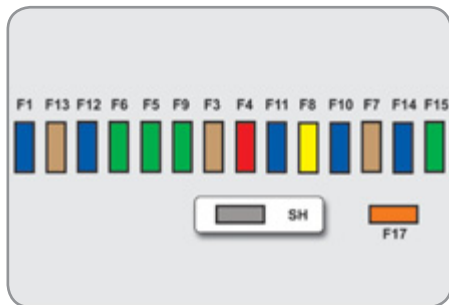

Fusible N°	Intensité	Fonctions
F8	20 A	Écran multifonction, autoradio, radio navigation, combiné avec montre, calculateur alarme, sirène alarme.
F9	30 A	Autoradio (post-équipement), prise 12 V, alimentation support navigation nomade.
F10	15 A	Commandes au volant.
F11	15 A	Antivol, prise diagnostic, calculateur boîte de vitesses automatique.
F12	15 A	Capteur de pluie / luminosité, boîtier de servitude remorque, module auto-école.
F13	5 A	Contacteur de stop principal, boîtier servitude moteur.
F14	15 A	Calculateur d'aide au stationnement, calculateur d'airbags, combiné, air conditionné automatique, USB Box, amplificateur Hi-Fi.
F15	30 A	Verrouillage.
F16	-	Non utilisé.
F17	40 A	Dégivrage lunette arrière et rétroviseurs extérieurs.
SH	-	Shunt PARC.

## Fusibles dans le compartiment moteur

La boîte à fusibles est placée dans le compartiment moteur près de la batterie (côté gauche).



### Accès aux fusibles

- ☞ Déclipez le couvercle.
- ☞ Remplacez le fusible (voir paragraphe correspondant).
- ☞ Après intervention, refermez très soigneusement le couvercle pour garantir l'étanchéité de la boîte à fusibles.

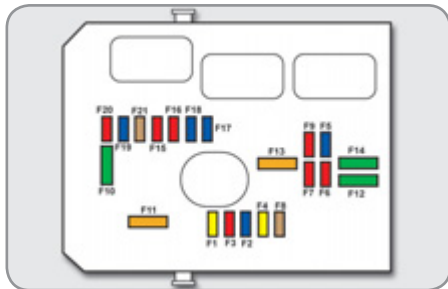

## Tableau des fusibles

Fusible N°	Intensité	Fonctions
F1	20 A	Alimentation calculateur moteur, relais de commande groupe moto-ventilateur, relais principal contrôle moteur multifonction, pompe à injection (Diesel).
F2	15 A	Avertisseur sonore.
F3	10 A	Lave-vitres avant et arrière.
F4	20 A	Feux diurnes.
F5	15 A	Réchauffeur gazole (Diesel), pompe additif filtre à particules (Diesel), débitmètre d'air (Diesel), électrovanne EGR (Diesel), pompe à carburant (1,1i et 1,4i), réchauffeur blow-by et électrovannes (VTi).
F6	10 A	Calculateur ABS / ESP, contacteur de stop secondaire.
F7	10 A	Direction assistée électrique, boîte de vitesses automatique.
F8	25 A	Commande du démarreur.
F9	10 A	Boîtier de commutation et de protection (Diesel).
F10	30 A	Réchauffeur gazole (Diesel), réchauffeur blow-by (1,1i, 1,4i et Diesel), pompe à carburant (VTi), injecteurs et bobines d'allumage (essence), thermostat piloté et électrovanne purge canister (1,1i et 1,4i).
F11	40 A	Pulseur air conditionné.

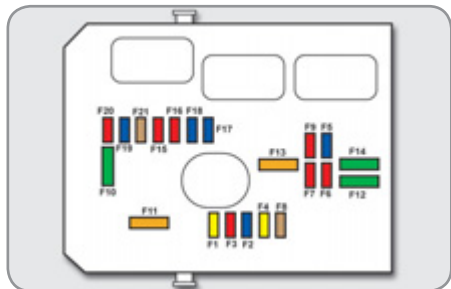

Fusible N°	Intensité	Fonctions
F12	30 A	Petite / Grande vitesse essuie-vitre avant.
F13	40 A	Alimentation boîtier servitude intelligent (+ après contact).
F14	30 A	Alimentation Valvetronic (VTi).
F15	10 A	Feu de route droit.
F16	10 A	Feu de route gauche.
F17	15 A	Feu de croisement gauche.
F18	15 A	Feu de croisement droit.
F19	15 A	Sondes à oxygène et électrovannes (VTi), électrovannes (Diesel), électrovanne EGR (Diesel).
F20	10 A	Pompes, thermostat piloté (VTi), sonde eau dans gazole (Diesel).
F21	5 A	Alimentation commande groupe moto-ventilateur, ABS / ESP.



**Tableau des maxi-fusibles**

Fusible N°	Intensité	Fonctions
<b>MF1*</b>	<b>60 A</b>	Groupe moto-ventilateur.
<b>MF2*</b>	<b>30 A</b>	Pompe ABS / ESP.
<b>MF3*</b>	<b>30 A</b>	Electrovannes ABS / ESP.
<b>MF4*</b>	<b>60 A</b>	Alimentation Boîtier de Servitude Intelligent.
<b>MF5*</b>	<b>60 A</b>	Alimentation Boîtier de Servitude Intelligent.
<b>MF6*</b>	-	Non utilisé.
<b>MF7*</b>	-	Boîtier fusibles habitacle.
<b>MF8*</b>	-	Non utilisé.

\* Les maxi-fusibles sont une protection supplémentaire des systèmes électriques. Toute intervention sur les maxi-fusibles doit être effectuée par le réseau CITROËN.

## LA BATTERIE

Mode opératoire pour recharger votre batterie déchargée ou pour démarrer le moteur à partir d'une autre batterie.

### Accès à la batterie



La batterie est située sous le capot moteur.

Pour y accéder :

- ☞ ouvrez le capot avec la manette intérieure, puis extérieure,
- ☞ fixez la béquille de capot,
- ☞ retirez le cache plastique en le prenant par sa poignée pour accéder aux deux bornes,
- ☞ déclipsez le boîtier de fusibles pour retirer la batterie, si nécessaire.

### Démarrer à partir d'une autre batterie

- ☞ Connectez le câble rouge à la borne (+) de la batterie en panne **A**, puis à la borne (+) de la batterie de secours **B**.

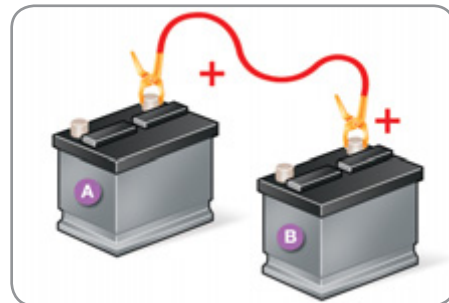

- ☞ Connectez une extrémité du câble vert ou noir à la borne (-) de la batterie de secours **B**.
- ☞ Connectez l'autre extrémité du câble vert ou noir à la borne (-) de la batterie en panne **A**.

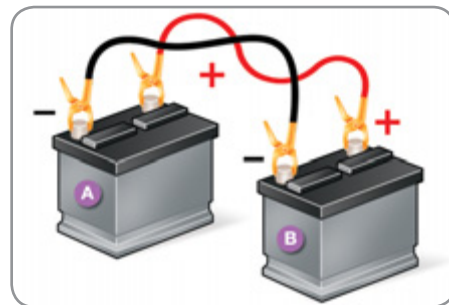

- ☞ Démarrez le véhicule dépanneur.
- ☞ Actionnez le démarreur du véhicule en panne et laissez tourner le moteur.
- ☞ Attendez le retour au ralenti et débranchez les câbles.

## Recharger la batterie avec un chargeur de batterie

- ☞ Débranchez la batterie du véhicule.
- ☞ Respectez les instructions d'utilisation données par le fabricant du chargeur.
- ☞ Rebranchez en commençant par la borne (-).
- ☞ Vérifiez la propreté des bornes et des cosses. Si elles sont couvertes de sulfate (dépôt blanchâtre ou verdâtre), démontez-les et nettoyez-les.



Les batteries contiennent des substances nocives telles que l'acide sulfurique et le plomb. Elles doivent être éliminées selon les prescriptions légales et ne doivent en aucun cas être jetées avec les ordures ménagères.

Remettez les piles et les batteries usées à un point de collecte spécial.



Il est conseillé, lors d'un arrêt prolongé de plus d'un mois, de débrancher la batterie.



Ne débranchez pas les cosses quand le moteur tourne.

Ne rechargez pas les batteries sans avoir débranché les cosses.

### Avant débranchement

Avant de procéder au débranchement de la batterie, vous devez attendre 2 minutes après la coupure du contact.

Fermez les vitres et les portes avant de débrancher la batterie.

### Après rebranchement

Après tout rebranchement de la batterie, mettez le contact et attendez 1 minute avant de démarrer, afin de permettre l'initialisation des systèmes électroniques. Toutefois, si après cette manipulation de légères perturbations subsistent, consultez le réseau CITROËN.

En vous reportant au chapitre correspondant, vous devez réinitialiser vous-même :

- la clé à télécommande,
- le système de guidage embarqué GPS.

## LE MODE DÉLESTAGE

Système gérant l'utilisation de certaines fonctions par rapport au niveau d'énergie restant dans la batterie.

Véhicule roulant, le délestage neutralise temporairement certaines fonctions, telles que l'air conditionné, le dégivrage de la lunette arrière...

Les fonctions neutralisées sont automatiquement réactivées dès que les conditions le permettent.

## LE MODE ÉCONOMIE D'ÉNERGIE

Système gérant la durée d'utilisation de certaines fonctions pour préserver une charge suffisante de la batterie.

Après l'arrêt du moteur, vous pouvez encore utiliser, pendant une durée cumulée maximale de trente minutes, des fonctions telles que l'autoradio, les essuie-vitres, les feux de croisement, les plafonniers...



Ce temps peut être fortement réduit si la charge de la batterie est faible.

### Entrée dans le mode

Une fois ce temps écoulé, un message d'entrée en mode économie d'énergie apparaît sur l'écran multifonction et les fonctions actives sont mises en veille.



Si une communication téléphonique est engagée au même moment avec le système audio navigation MyWay, elle sera interrompue au bout de 10 minutes.

## Sortie du mode

Ces fonctions seront réactivées automatiquement à la prochaine utilisation du véhicule.

☞ Pour retrouver l'usage immédiat de ces fonctions, démarrez le moteur et le laissez-le tourner quelques instants.

Le temps dont vous disposerez alors sera le double du temps de mise en route du moteur. Néanmoins, ce temps sera toujours compris entre cinq et trente minutes.



Une batterie déchargée ne permet pas le démarrage du moteur (voir paragraphe correspondant).

## LE CHANGEMENT D'UN BALAI D'ESSUIE-VITRE

Mode opératoire de remplacement d'un balai d'essuie-vitre usé par un neuf sans aucun outillage.

### Avant démontage d'un balai avant

☞ Dans la minute qui suit la coupure du contact, actionnez la commande d'essuie-vitre pour positionner les balais en milieu de pare-brise.

### Démontage d'un balai avant ou arrière

- ☞ Soulevez le bras correspondant.
- ☞ Déclipez le balai et retirez-le.

### Remontage d'un balai avant ou arrière

- ☞ A l'avant, vérifiez la taille du balai, car le balai le plus court se monte du côté droit du véhicule.
- ☞ Mettez en place le nouveau balai correspondant et clipez-le.
- ☞ Rabattez le bras avec précaution.

### Après remontage d'un balai avant

- ☞ Mettez le contact.
- ☞ Actionnez de nouveau la commande d'essuie-vitre pour ranger les balais.

## LE REMORQUAGE DU VÉHICULE

Mode opératoire pour faire remorquer son véhicule ou remorquer un autre véhicule avec un dispositif mécanique amovible.

### Accès aux outillages



L'anneau de remorquage est installé dans le coffre sous le plancher.

Pour y accéder :

- ☞ ouvrez le coffre,
- ☞ soulevez le plancher,
- ☞ retirez le caisson de rangement en polystyrène,
- ☞ sortez l'anneau de remorquage du boîtier support.

## Remorquage de son véhicule



- ☞ Dans le pare-chocs avant, déclipsez le cache en appuyant sur sa partie basse.
- ☞ Vissez l'anneau de remorquage jusqu'en butée.
- ☞ Installez la barre de remorquage.
- ☞ Allumez le signal de détresse sur le véhicule remorqué.
- ☞ Mettez le levier de vitesses au point mort (position **N** pour la boîte automatique).



Le non-respect de cette particularité peut conduire à la détérioration de certains organes de freinage et à l'absence d'assistance de freinage au redémarrage du moteur.

## Remorquage d'un autre véhicule

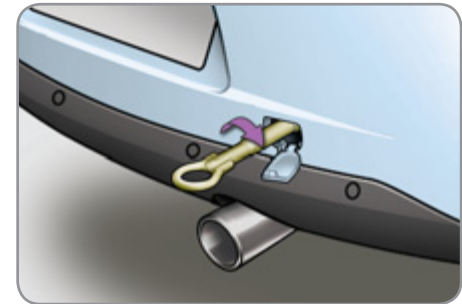

- ☞ Dans le pare-chocs arrière, déclipsez le cache en appuyant sur sa partie basse.
- ☞ Vissez l'anneau de remorquage jusqu'en butée.
- ☞ Installez la barre de remorquage.
- ☞ Allumez le signal de détresse sur le véhicule remorqué.



Lors d'un remorquage avec les quatre roues au sol, utilisez toujours une barre de remorquage.

Lors d'un remorquage avec deux roues au sol seulement, utilisez toujours un outil de levage professionnel.

Lors d'un remorquage moteur arrêté, il n'y a plus d'assistance de freinage et de direction.

## L'ATTELAGE D'UNE REMORQUE, D'UNE CARAVANE...

Dispositif mécanique adapté à l'accrochage d'une remorque ou d'une caravane avec une signalisation et un éclairage complémentaires.



Votre véhicule est essentiellement conçu pour le transport des personnes et de bagages, mais peut également être utilisé pour tracter une remorque.



Nous vous recommandons d'utiliser les attelages et leurs faisceaux d'origine CITROËN qui ont été testés et homologués dès la conception de votre véhicule et de confier le montage de ce dispositif au réseau CITROËN.

En cas de montage hors réseau CITROËN, ce montage doit se faire impérativement en utilisant les pré-dispositions électriques implantées à l'arrière du véhicule et les préconisations du constructeur.

La conduite avec remorque soumet le véhicule tracteur à des sollicitations plus importantes et exige de son conducteur une attention particulière.

### Conseils de conduite

#### Répartition des charges

☞ Répartissez la charge dans la remorque pour que les objets les plus lourds se trouvent le plus près possible de l'essieu, et que le poids sur flèche approche le maximum autorisé, sans toutefois le dépasser.

La densité de l'air diminue avec l'altitude, réduisant ainsi les performances du moteur. Il faut réduire la charge maximum remorquable de 10 % par tranche de 1 000 mètres d'altitude.

Reportez-vous au chapitre «Caractéristiques techniques» pour connaître les masses et les charges remorquables en fonction de votre véhicule.

#### Vent latéral

☞ Tenez compte de l'augmentation de la sensibilité au vent.

#### Refroidissement

Tracter une remorque en côte augmente la température du liquide de refroidissement.

Le ventilateur étant actionné électriquement, sa capacité de refroidissement ne dépend pas du régime moteur.

☞ Pour abaisser le régime moteur, réduisez votre vitesse.

La charge maximum remorquable en côte prolongée dépend de l'inclinaison de la pente et de la température extérieure.

Dans tous les cas, soyez attentif à la température du liquide de refroidissement.



☞ En cas d'allumage du témoin d'alerte et du témoin **STOP**, arrêtez le véhicule et coupez le moteur dès que possible.

### Freins

Tracter une remorque augmente la distance de freinage.

### Pneumatiques

☞ Vérifiez la pression des pneumatiques du véhicule tracteur et de la remorque en respectant les pressions recommandées.

### Eclairage

☞ Vérifiez la signalisation électrique de la remorque.



L'aide au stationnement arrière sera neutralisée automatiquement en cas d'utilisation d'un attelage d'origine CITROËN.

## LE PRÉ-ÉQUIPEMENT AUDIO

Vous disposez d'origine d'un pré-équipement audio :

- une antenne bi-fonction à l'arrière du pavillon,
- un câble coaxial d'antenne,
- un antiparasitage de base,
- une alimentation des haut-parleurs dans les portes avant et des tweeters sur la planche de bord,
- une alimentation des haut-parleurs dans les portes arrière,
- deux connecteurs 8 voies.



Avant d'installer un autoradio ou des haut-parleurs sur votre véhicule, consultez le réseau CITROËN pour vous procurer le faisceau électrique adéquat.

## Montage d'un autoradio

L'autoradio se monte en lieu et place du vide-poches, situé sous la façade de commande du système de chauffage / air conditionné.

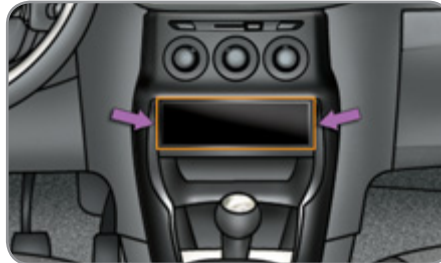

☞ Déclipez le vide-poches sur chacun des côtés à l'aide d'un tournevis, puis retirez-le.

Vous accédez alors au câble coaxial d'antenne et aux deux connecteurs 8 voies.

Reportez-vous ensuite à la notice d'utilisation de votre autoradio.

## Montage des haut-parleurs

Il est possible de monter :

- des haut-parleurs de diamètre 165 mm sur les portes avant,
- des haut-parleurs de diamètre 130 mm sur les portes arrière,
- des tweeters de diamètre 22,5 mm sur la partie supérieure de la planche de bord.

## Branchement des connecteurs

### Connecteur 8 voies (A)

- A1 : -
- A2 : -
- A3 : -
- A4 : -
- A5 : -
- A6 : (+) Après contact (dans ce cas, l'autoradio fonctionne uniquement contact mis)
- A7 : (+) Permanent
- A8 : Masse

### Connecteur 8 voies (B)

- B1 : (+) Haut-parleur arrière droit
- B2 : (-) Haut-parleur arrière droit
- B3 : (+) Haut-parleur avant droit et tweeter
- B4 : (-) Haut-parleur avant droit et tweeter
- B5 : (+) Haut-parleur avant gauche et tweeter
- B6 : (-) Haut-parleur avant gauche et tweeter
- B7 : (+) Haut-parleur arrière gauche
- B8 : (-) Haut-parleur arrière gauche



N'utilisez jamais un autre fil pour brancher le (+) de votre autoradio (risque de décharge de la batterie).

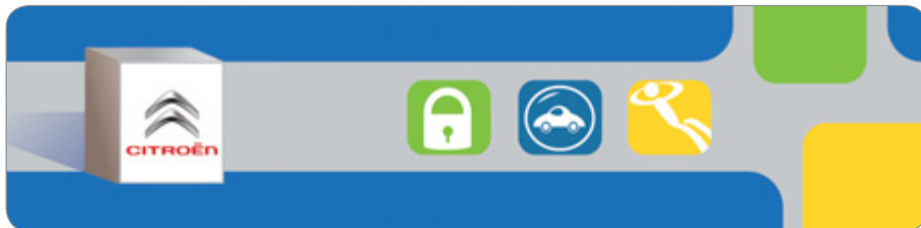

## LES ACCESSOIRES

Un large choix d'accessoires et de pièces d'origine est proposé par le réseau CITROËN.

Ces accessoires et ces pièces ont été testés et approuvés aussi bien en fiabilité qu'en sécurité.

Ceux-ci sont tous adaptés à votre véhicule et bénéficient tous de la référence et de la garantie CITROËN.

Cette offre est structurée autour de 5 familles :

**«Sécurité»** : alarme anti-intrusion, antivol de roue, système de repérage de véhicule volé, éthylotest, trousse à pharmacie, triangle de présignalisation, gilet sécurité haute visibilité, grille pare-chien, chaînes à neige, enveloppes antidérapantes, kit projecteurs antibrouillard, aide au stationnement, bandeaux de protection de pare-chocs translucides...

**«Confort et loisirs»** : surtapis\*, bac de coffre, tapis de coffre, filet de coffre, bavettes, stores pare-soleil, déflecteurs de porte, module isotherme, kit fumeur, cartouches de parfum, jeu d'enjoliveur de pavillon, barres de toit transversales, porte-vélo, porte-ski, coffres de toit, attelages, faisceaux, accoudoir central avant, rehausses et sièges pour enfants, miroir nomade...

\* Pour éviter tout risque de blocage des pédales :

- veillez au bon positionnement et à la bonne fixation du surtapis,
- ne superposez jamais plusieurs surtapis.

**«Navigation et communication»** : kit mains-libres Bluetooth®, autoradios, système de navigation nomade, support semi-intégré de navigation nomade, avertisseur de radars, lecteur DVD, câble auxiliaire pour branchement d'un baladeur MP3, USB Box, haut-parleurs...



### Installation d'émetteurs de radiocommunication

Avant toute installation d'émetteurs de radiocommunication en post-équipement, avec antenne extérieure sur votre véhicule, nous vous conseillons de prendre contact avec un représentant de la marque CITROËN.

Le Réseau CITROËN vous communiquera les caractéristiques des émetteurs (bande de fréquence, puissance de sortie maximum, position antenne, conditions spécifiques d'installation) qui peuvent être montés, conformément à la Directive Compatibilité Électromagnétique Automobile (2004/104/CE).



**«Personnalisation»** : housses de sièges, volant cuir, pommeau de levier de vitesses, kit d'habillage intérieur chrome satiné ou noir brillant, repose-pied aluminium, jantes aluminium, enjoliveurs de roues, protecteurs de seuil, jonc chromé de volet arrière, canule d'échappement chromée, coques de rétroviseurs chromées, poignées de porte chromées...

**«La boutique»** : liquide lave-vitre, produits de nettoyage et d'entretien intérieur et extérieur, aérosol et stylo pour retouche de carrosserie...

Vous pouvez vous procurer des kits de transformation «Entreprise» pour passer d'un véhicule de société à un véhicule particulier.



Selon les pays de commercialisation, les gilets haute sécurité, les triangles de présignalisation et les ampoules de rechange sont obligatoires à bord du véhicule.



La pose d'un équipement ou d'un accessoire électrique, non référencé par Automobiles CITROËN, peut entraîner une panne du système électronique de votre véhicule et une surconsommation.

Nous vous remercions de bien vouloir noter cette particularité et, nous vous conseillons de prendre contact avec un représentant de la Marque pour vous faire présenter la gamme des équipements ou accessoires référencés.

# CARACTÉRISTIQUES TECHNIQUES

MODÈLES :	MOTORISATIONS ET BOÎTES DE VITESSES				
Types variantes versions : SC...	HFV0	KFT0	8FR0	5FS0	5FS9
<b>MOTEURS ESSENCE</b>	<b>1,1 i</b>	<b>1,4 i</b>	<b>VTi 95</b>	<b>VTi 120</b>	
Cylindrée (cm³)	1 124	1 360	1 397	1 598	
Alésage x course (mm)	72 x 69	75 x 77	77 x 75	77 x 85,8	
Puiss. maxi : norme CEE (kW)	44,1	54	70	88	
Régime de puiss. maxi (tr/min)	5 500	5 200	6 000	6 000	
Couple maxi : norme CEE (Nm)	94	118	136	160	
Régime de couple maxi (tr/min)	3 300	3 300	4 000	4 250	
Carburant	Sans plomb	Sans plomb	Sans plomb	Sans plomb	
Catalyseur	Oui	Oui	Oui	Oui	
<b>BOÎTES DE VITESSES</b>	Manuelle (5 rapports)	Manuelle (5 rapports)	Manuelle (5 rapports)	Manuelle (5 rapports)	Auto. (4 rapports)
<b>CAPACITÉS D'HUILE (en litres)</b>					
Moteur (avec échange cartouche)	3,0	3,0	4,2	4,2	4,2
Boîte de vitesses - Pont	2,0	2,0	2,0	2,0	-

CONSOMMATIONS			Suivant directive 80/1268/CEE			
Moteurs essence	Boîtes de vitesses	Types variantes versions : SC... (a)	Circuit urbain (litres/100 km)	Circuit extra-urbain (litres/100 km)	Circuit mixte (litres/100 km)	Émission massique de CO <sub>2</sub> (g/km)
1,1 i	Manuelle	HFV0	8,0	4,9	6,0	139
		HFV0/1	7,9	4,9	5,9	137
1,4 i	Manuelle	KFT0	8,3	5,0	6,3	145
		KFT0/1	8,0	5,0	6,1	140
VTi 95	Manuelle	8FR0	7,7	4,9	5,9	136
		8FR0/1	7,6	4,8	5,8	134
VTi 120	Manuelle	5FS0	8,0	4,9	6,0	138
		5FS0/1	7,9	4,8	5,9	136
	Auto.	5FS9	9,7	5,4	7,0	160
		5FS9/1	9,6	5,3	6,9	158

(a) .../1 : équipés de pneumatiques à faible résistance au roulement pour réduire la consommation et les émissions de CO<sub>2</sub>. Les consommations présentées ici, correspondent aux valeurs communiquées au moment de l'impression.

Ces valeurs de consommation sont établies suivant la Directive 80/1268/CEE. Elles peuvent varier en fonction du comportement au volant, des conditions de circulation, des conditions météorologiques, du chargement du véhicule, de l'entretien du véhicule et de l'utilisation des équipements.

## La qualité du carburant utilisé pour les moteurs essence

Les moteurs essence sont parfaitement compatibles avec les biocarburants essence du type E10 (contenant 10% d'éthanol), conformes aux normes européennes EN 228 et EN 15376.

Les carburants du type E85 (contenant jusqu'à 85% d'éthanol) sont exclusivement réservés aux seuls véhicules commercialisés pour l'utilisation de ce type de carburant (véhicules BioFlex). La qualité de l'éthanol doit respecter la norme européenne EN 15376.

Pour le Brésil uniquement, des véhicules spécifiques sont commercialisés pour fonctionner avec les carburants contenant jusqu'à 100% d'éthanol (type E100).

# CARACTÉRISTIQUES TECHNIQUES

MASSES ET CHARGES REMORQUABLES (en kg)		
Moteurs essence	1,1 i	1,4 i
Boîtes de vitesses	Manuelle	Manuelle
Types variantes versions : SC...	HFV0	KFT0
- Masse à vide	1 010	1 030
- Masse en ordre de marche	1 085	1 105
- Masse maximale techniquement admissible en charge (MTAC)	1 502	1 529
- Masse totale roulante autorisée (MTRA) en pente 12%	1 952	2 329
- Remorque freinée (dans la limite du MTRA) en pente 12%	450	800
- Remorque freinée* (avec report de charge dans la limite du MTRA)	725	1 060
- Remorque non freinée	450	550
- Poids recommandé sur flèche	30	43

\* La masse de la remorque freinée peut être, dans la limite du MTRA, augmentée dans la mesure où l'on réduit d'autant le MTAC du véhicule tracteur ; attention, le remorquage avec un véhicule tracteur peu chargé peut dégrader sa tenue de route.

Les valeurs de MTRA et de charges remorquables indiquées sont valables pour une altitude maxi de 1000 mètres ; la charge remorquable mentionnée doit être réduite de 10 % par paliers de 1000 mètres supplémentaires.

Dans le cas d'un véhicule tracteur, il est interdit de dépasser la vitesse de 100 km/h (respectez la législation en vigueur dans votre pays).

Des températures extérieures élevées peuvent entraîner des baisses de performances du véhicule pour protéger le moteur ; lorsque la température extérieure est supérieure à 37 °C, limiter la masse remorquée.

MASSES ET CHARGES REMORQUABLES (en kg)			
Moteurs essence	VTi 95	VTi 120	
Boîtes de vitesses	Manuelle	Manuelle	Auto.
Types variantes versions : SC...	8FR0	5FS0	5FS9
- Masse à vide	1 075	1 075	1 135
- Masse en ordre de marche	1 150	1 150	1 210
- Masse maximale techniquement admissible en charge (MTAC)	1 576	1 579	1 612
- Masse totale roulante autorisée (MTRA) en pente 12%	2 476	2 479	2 512
- Remorque freinée (dans la limite du MTRA) en pente 12%	900	900	900
- Remorque freinée* (avec report de charge dans la limite du MTRA)	1 150	1 150	1 150
- Remorque non freinée	570	570	570
- Poids recommandé sur flèche	46	46	46

\* La masse de la remorque freinée peut être, dans la limite du MTRA, augmentée dans la mesure où l'on réduit d'autant le MTAC du véhicule tracteur ; attention, le remorquage avec un véhicule tracteur peu chargé peut dégrader sa tenue de route.

Les valeurs de MTRA et de charges remorquables indiquées sont valables pour une altitude maxi de 1000 mètres ; la charge remorquable mentionnée doit être réduite de 10 % par paliers de 1000 mètres supplémentaires.

Dans le cas d'un véhicule tracteur, il est interdit de dépasser la vitesse de 100 km/h (respectez la législation en vigueur dans votre pays).

Des températures extérieures élevées peuvent entraîner des baisses de performances du véhicule pour protéger le moteur ; lorsque la température extérieure est supérieure à 37 °C, limiter la masse remorquée.

# CARACTÉRISTIQUES TECHNIQUES

MODÈLES :	MOTORISATIONS ET BOÎTES DE VITESSES			
Types variantes versions : SC...	8HZC	9HXC	9HP0	9HR8
<b>MOTEURS DIESEL</b>	<b>HDi 70</b>	<b>HDi 90</b>	<b>HDi 90 FAP</b>	<b>HDi 110 FAP</b>
Cylindrée (cm <sup>3</sup> )	1 398	1 560		1 560
Alésage x course (mm)	73,7 x 82	75 x 88,3		75 x 88,3
Puiss. maxi : norme CEE (kW)	50	66,2	68	82
Régime de puiss. maxi (tr/min)	4 000	4 000		3 600
Couple maxi : norme CEE (Nm)	160	215	230	270
Régime de couple maxi (tr/min)	2 000	1 750		1 750
Carburant	Gazole	Gazole		Gazole
Catalyseur	Oui	Oui		Oui
Filtre à particules (FAP)	Non	Non	Oui	Oui
<b>BOÎTES DE VITESSES</b>	Manuelle (5 rapports)	Manuelle (5 rapports)		Manuelle (6 rapports)
<b>CAPACITÉS D'HUILE (en litres)</b>				
Moteur (avec échange cartouche)	3,75	3,75	3,75	3,75
Boîte de vitesses - Pont	2,0	1,9	1,9	2,2

CONSOMMATIONS			Suivant directive 80/1268/CEE			
Moteurs Diesel	Boîtes de vitesses	Types variantes versions : SC... (a)	Circuit urbain (litres/100 km)	Circuit extra-urbain (litres/100 km)	Circuit mixte (litres/100 km)	Émission massique de CO <sub>2</sub> (g/km)
HDi 70	Manuelle	8HZC 8HZC/1	5,3	3,8	4,3	113
			-	-	-	-
HDi 90	Manuelle	9HXC 9HXC/1	5,4	3,7	4,3	113
			5,3	3,7	4,3	110
HDi 90 FAP	Manuelle	9HP0 9HP0/1	-	-	-	-
			-	-	-	-
HDi 110 FAP	Manuelle	9HR8 9HR8/1	-	-	-	-
			-	-	-	-

(a) .../1 : équipés de pneumatiques à faible résistance au roulement pour réduire la consommation et les émissions de CO<sub>2</sub>. Les consommations présentées ici, correspondent aux valeurs communiquées au moment de l'impression.

Les valeurs pour les moteurs HDi avec filtre à particules (FAP) seront disponibles en cours d'année sur le site Internet CITROËN SERVICE.

Ces valeurs de consommation sont établies suivant la Directive 80/1268/CEE. Elles peuvent varier en fonction du comportement au volant, des conditions de circulation, des conditions météorologiques, du chargement du véhicule, de l'entretien du véhicule et de l'utilisation des équipements.

## La qualité du carburant utilisé pour les moteurs Diesel

Les moteurs Diesel sont parfaitement compatibles avec les biocarburants conformes aux standards actuels et futurs européens (gazole respectant la norme EN 590 en mélange avec un biocarburant respectant la norme EN 14214) pouvant être distribués à la pompe (incorporation possible de 0 à 7% d'Ester Méthylique d'Acide Gras).

L'utilisation du biocarburant B30 est possible sur certains moteurs Diesel ; toutefois, cette utilisation est conditionnée par l'application stricte des conditions particulières d'entretien. Consultez le réseau CITROËN.

L'utilisation de tout autre type de (bio) carburant (huiles végétales ou animales pures ou diluées, fuel domestique...) est formellement prohibée (risques d'endommagement du moteur et du circuit de carburant).

# CARACTÉRISTIQUES TECHNIQUES

MASSES ET CHARGES REMORQUABLES (en kg)				
Moteurs Diesel	HDi 70	HDi 90	HDi 90 FAP	HDi 110 FAP
Boîtes de vitesses	Manuelle	Manuelle		Manuelle
Types variantes versions : SC...	8HZC	9HXC	9HP0	9HR8
- Masse à vide	1 065	1 080	1 080	1 090
- Masse en ordre de marche	1 140	1 155	1 155	1 165
- Masse maximale techniquement admissible en charge (MTAC)	1 564	1 607	1 608	1 632
- Masse totale roulante autorisée (MTRA) en pente 12%	2 464	2 507	2 508	2 532
- Remorque freinée (dans la limite du MTRA) en pente 12%	900	900	900	900
- Remorque freinée* (avec report de charge dans la limite du MTRA)	1 150	1 150	1 150	1 150
- Remorque non freinée	570	570	570	570
- Poids recommandé sur flèche	46	46	46	46

\* La masse de la remorque freinée peut être, dans la limite du MTRA, augmentée dans la mesure où l'on réduit d'autant le MTAC du véhicule tracteur ; attention, le remorquage avec un véhicule tracteur peu chargé peut dégrader sa tenue de route.

Les valeurs de MTRA et de charges remorquables indiquées sont valables pour une altitude maxi de 1000 mètres ; la charge remorquable mentionnée doit être réduite de 10 % par paliers de 1000 mètres supplémentaires.

Dans le cas d'un véhicule tracteur, il est interdit de dépasser la vitesse de 100 km/h (respectez la législation en vigueur dans votre pays).

Des températures extérieures élevées peuvent entraîner des baisses de performances du véhicule pour protéger le moteur ; lorsque la température extérieure est supérieure à 37 °C, limiter la masse remorquée.



## LES DIMENSIONS (EN MM)

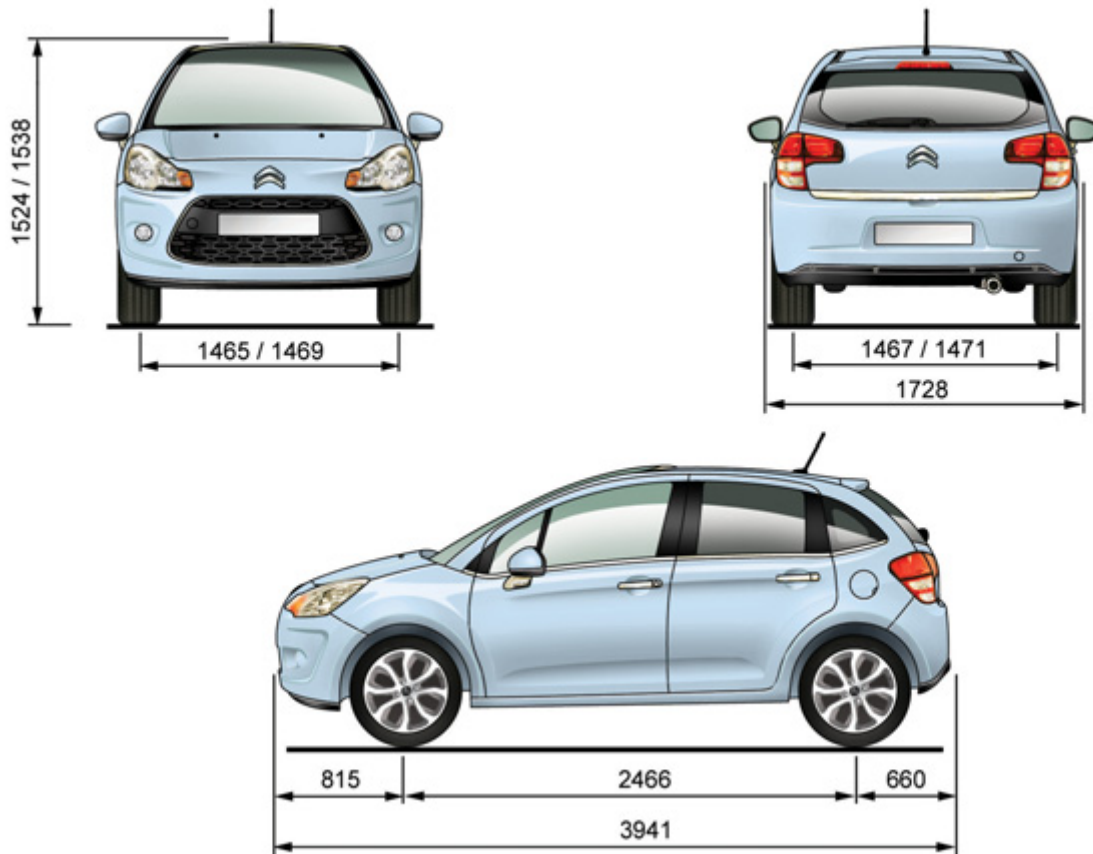

## LES ÉLÉMENTS D'IDENTIFICATION

Différents dispositifs de marquage visibles pour l'identification et la recherche du véhicule.

### A. Numéro de série sous le capot moteur.

Ce numéro est gravé sur la carrosserie à proximité du support d'amortisseur.

### B. Numéro de série sur la planche de bord.

Ce numéro est inscrit sur une étiquette collée et visible à travers le pare-brise.

### C. Etiquette constructeur.

Ce numéro est inscrit sur une étiquette autodestructive collée sur le pied milieu, côté conducteur.

### D. Etiquette pneumatiques/peinture.

Cette étiquette est collée sur le pied milieu, côté conducteur.

Elle comporte les informations suivantes :

- les pressions de gonflage à vide et en charge,
- les dimensions des jantes et des pneumatiques,
- les marques de pneumatiques recommandées par le constructeur,
- la pression de gonflage de la roue de secours,
- la référence de la couleur de la peinture.



Les roues équipées de pneumatiques de 205/45 R17 ne peuvent pas recevoir de chaînes neige. Pour toute information, consultez le réseau CITROËN.



Le contrôle de la pression de gonflage doit être effectué à froid au moins tous les mois.



Une pression de gonflage insuffisante augmente la consommation de carburant.

# MyWay

AUTORADIO MULTIMÉDIA / TÉLÉPHONE BLUETOOTH  
GPS EUROPE PAR CARTE SD

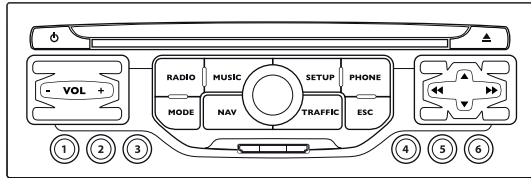

## SOMMAIRE

- **01 Premiers pas** p. 152
- **02 Fonctionnement général** p. 153
- **03 Navigation - Guidage** p. 155
- **04 Information trafic** p. 162
- **05 Radio** p. 163
- **06 Lecteurs médias musicaux** p. 164
- **07 Téléphone Bluetooth** p. 167
- **08 Configuration** p. 169
- **09 Commandes sous volant** p. 170
- **10 Arborescences écrans** p. 171
- **Questions fréquentes** p. 174



Le MyWay est protégé de manière à fonctionner uniquement sur votre véhicule. En cas d'installation sur un autre véhicule, consultez le réseau CITROËN pour la configuration du système.



Pour des raisons de sécurité, le conducteur doit impérativement réaliser les opérations nécessitant une attention soutenue véhicule à l'arrêt. Lorsque le moteur est arrêté et afin de préserver la batterie, le MyWay se coupe après l'activation du mode Économie d'Énergie.



Certaines fonctionnalités décrites dans ce guide seront disponibles en cours d'année.

# 01 PREMIERS PAS

## FAÇADEMyWay

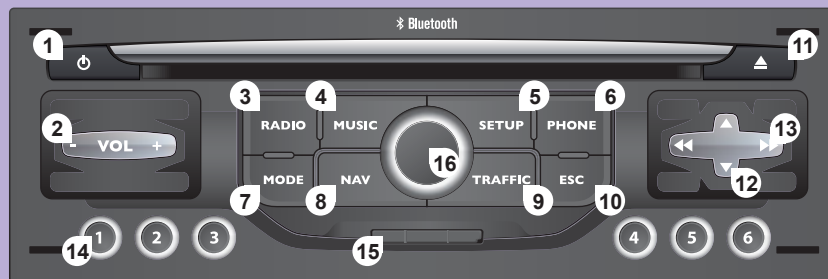

- 1. Moteur non tournant**
  - Appui court : marche/arrêt.
  - Appui long : pause en lecture CD, mute pour la radio.**Moteur tournant**
  - Appui court : pause en lecture CD, mute pour la radio.
  - Appui long : réinitialisation du système.
- 2. Réglage du volume.**
- 3. Accès au Menu «Radio». Affichage de la liste des stations.**
- 4. Accès au Menu «Musique». Affichage des pistes.**
- 3-4. Appui long : accès aux réglages audio : balance avant/arrière, gauche/droite, grave/aigu, ambiances musicales, loudness, correction automatique du volume, initialiser les réglages.**
- 5. Accès au Menu «SETUP».**  
Appui long : accès à la couverture GPS et au mode démonstration.
- 6. Accès au Menu «Téléphone». Affichage du journal des appels.**
- 7. Accès au Menu «MODE».**  
Sélection de l'affichage successif de : Radio, Carte, NAV (si navigation en cours), Téléphone (si conversation en cours).  
Appui long : affichage d'un écran noir (DARK).
- 8. Accès au Menu «Navigation». Affichage des dernières destinations.**
- 9. Accès au Menu «Trafic». Affichage des alertes trafic en cours.**
- 10. ESC : abandon de l'opération en cours.**
- 11. Ejection du CD.**
- 12. Sélection radio précédente/suivante de la liste. Sélection répertoire MP3 précédent/suivant. Sélection page précédente/suivante d'une liste.**
- 13. Sélection radio précédente/suivante. Sélection page CD ou MP3 précédente/suivante. Sélection ligne précédente/suivante d'une liste.**
- 14. Touches 1 à 6 : Sélection station de radio mémorisée. Appui long : mémorisation de la station en écoute.**
- 15. Lecteur carte SD.**
- 16. Molette de sélection dans l'affichage à l'écran et selon le contexte du menu. Appui court : validation.**

# FONCTIONNEMENT GÉNÉRAL 02

Par appuis successifs sur la touche MODE, accédez aux menus suivants :

**RADIO / LECTEURS MÉDIAS  
MUSICAUX**

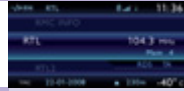

**TÉLÉPHONE**  
(Si conversation en cours)

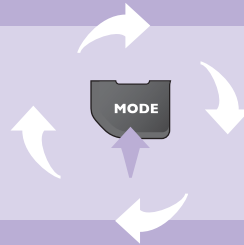

**CARTE PLEIN ÉCRAN**



**NAVIGATION**  
(Si guidage en cours)



**SETUP :**  
langues, date et heure, affichage,  
paramètres véhicule, unités et paramètres système,  
«Mode démonstration».



**TRAFFIC :**  
informations TMC et messages.



Pour entretenir l'écran, il est recommandé d'utiliser un chiffon doux non abrasif (chiffon à lunettes) sans produit additionnel.



Pour avoir une vue globale du détail des menus à choisir, rendez-vous au ch. 10.

# 02 FONCTIONNEMENT GÉNÉRAL

## AFFICHAGE EN FONCTION DU CONTEXTE



Un appui sur la molette OK permet d'accéder à des menus raccourcis suivant l'affichage à l'écran.

### TÉLÉPHONE :

- 1 RACCROCHER
- 1 MISE EN ATTENTE
- 1 APPELER
- 1 TONALITÉS DTMF
- 1 MODE COMBINÉ
- 1 MICRO OFF

### LECTEURS MÉDIAS MUSICAUX :

- 1 INFO TRAFIC (TA)
- 1 OPTIONS DE LECTURE
- 2 NORMAL
- 2 ALÉATOIRE
- 2 RÉPÉTITION DOSSIER
- 2 INTRODUCTION PLAGE
- 1 CHOISIR LA SOURCE

### RADIO :

- 1 EN MODE FM
- 2 INFO TRAFIC (TA)
- 2 RDS
- 2 RADIOTEXT
- 2 MODE RÉGIONAL
- 2 BANDE AM
- 1 EN MODE AM
- 2 INFO TRAFIC (TA)
- 2 RAFRÂCHIR LISTE AM
- 2 BANDE FM

### CARTE PLEIN ÉCRAN :

- 1 ARRÊT GUIDAGE/REPRENDRE GUIDAGE
- 1 DESTINATION
- 1 PTS D'INTÉRÊTS
- 1 INFOS LIEU
- 1 RÉGLAGES CARTE
- 1 DÉPLACER CARTE

### NAVIGATION (SI GUIDAGE EN COURS) :

- 1 ARRÊT GUIDAGE
- 1 REDIRE MESSAGE
- 1 DÉVIER TRAJET
- 1 INFO ITINÉRAIRE
- 2 VOIR DESTINATION
- 2 INFO TRAJET
- 3 Critères de guidage
- 3 Crit. exclusion
- 3 Nbre satellites
- 2 DÉPLACER CARTE
- 1 MESSAGE VOCAL
- 1 OPTION GUIDAGE

# 03 NAVIGATION - GUIDAGE

## CHOIX D'UNE DESTINATION

Insérer et laisser la carte SD de navigation dans le lecteur en façade pour utiliser les fonctions Navigation.

Les données de la carte SD de navigation ne doivent pas être modifiées.

Les mises à jour des données cartographiques sont disponibles auprès du réseau CITROËN.

1

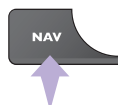

Appuyer sur la touche NAV.

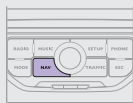

La liste des 20 dernières destinations apparaît en dessous de la fonction Menu «Navigation».

2



Appuyer à nouveau sur la touche NAV ou sélectionner la fonction Menu «Navigation» et appuyer sur la molette pour valider.

MENU «NAVIGATION»

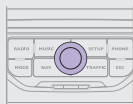

3



Sélectionner la fonction «Saisir destination» et appuyer sur la molette pour valider.

SAISIR DESTINATION

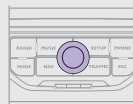

4



Sélectionner la fonction «Saisir nouvelle adresse» et appuyer sur la molette pour valider.

SAISIR NOUVELLE ADRESSE



5



Une fois le pays sélectionné, tourner la molette et sélectionner la fonction ville. Appuyer sur la molette pour valider.

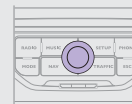

6



Sélectionner les lettres de la ville une à une en validant à chaque fois par un appui sur la molette.



Une liste prédéfinie (par la saisie des premières lettres) des villes dans le pays choisi est accessible depuis la touche LIST du clavier virtuel.

Pour effacer une destination ; à partir des étapes 1 à 3, sélectionner «Depuis dernières destinations». Un appui long sur une des destinations affiche une liste d'actions dans laquelle vous pouvez choisir :  
Supprimer destination  
Effacer dernières destinations

7



Tourner la molette et sélectionner OK.  
Appuyer sur la molette pour valider.

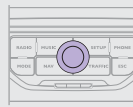

Pour une saisie plus rapide, il est possible de rentrer directement le code postal après avoir sélectionné la fonction «Code postal». Utiliser le clavier virtuel pour taper les lettres et les chiffres.

8



Recommencer les étapes 5 à 7 pour les fonctions «Rue» et «Numéro».

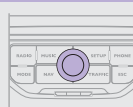

Sélectionner la fonction «Ajouter au carnet d'adresses» pour enregistrer l'adresse saisie dans une fiche du répertoire. Appuyer sur la molette pour valider la sélection.  
MyWay permet d'enregistrer jusqu'à 4000 fiches contact.

9



En cours de guidage, un appui sur l'extrémité de la commande d'éclairage rappelle la dernière consigne de guidage.

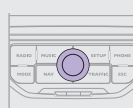

10



Puis sélectionner «Démarrer guidage» et appuyer sur la molette pour valider.

DÉMARRER GUIDAGE

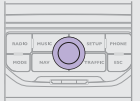

Sélectionner le critère de guidage : «Le plus rapide», «Le plus court» ou «Optimisé temps / distance» et appuyer sur la molette pour valider.  
Le choix d'une destination peut également se faire «Depuis carnet d'adresses» ou «Depuis dernières destinations».

DEPUIS CARNET D'ADRESSES

DEPUIS DERNIÈRES DESTINATIONS



Il est possible de zoomer / dézoomer sur la carte avec la molette.  
Il est possible de déplacer la carte ou de choisir son orientation par le menu raccourci de la CARTE PLEIN ECRAN. Appuyer sur la molette puis sélectionner «Réglages carte».



# 03 NAVIGATION - GUIDAGE

## OPTION DE GUIDAGE

L'itinéraire choisi par le radiotéléphone MyWay dépend directement des options de guidage. Modifier ces options peut complètement changer l'itinéraire.

1

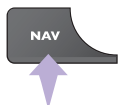

Appuyer sur la touche NAV.

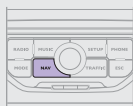

2



Appuyer à nouveau sur la touche NAV ou sélectionner la fonction Menu «Navigation» et appuyer sur la molette pour valider.

MENU «NAVIGATION»

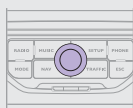

3



Sélectionner la fonction «Options de guidage» et appuyer sur la molette pour valider.

OPTIONS DE GUIDAGE

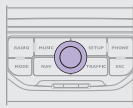

4



Sélectionner la fonction «Critères de guidage» et appuyer sur la molette pour valider. Cette fonction permet de modifier les critères de guidage.

CRITÈRES DE GUIDAGE

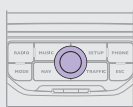

5



Sélectionner la fonction «Prise en compte trafic». Cette fonction donne accès aux options «Sans déviation» ou «Avec confirmation».

PRISE EN COMPTE TRAFIC

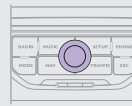

6



Sélectionner la fonction «Critères d'exclusion». Cette fonction donne accès aux options EXCLUDE (autoroutes, péages, ferry boat).

CRITÈRES D'EXCLUSION

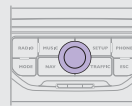

7



Tourner la molette et sélectionner la fonction «Recalculer itinéraire» pour prendre en compte les options de guidage choisies. Appuyer sur la molette pour valider.

RECALCULER ITINÉRAIRE

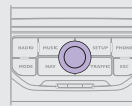

## AJOUTER UNE ÉTAPE

Des étapes peuvent être ajoutées à l'itinéraire une fois la destination choisie.

1



Appuyer sur la touche NAV.

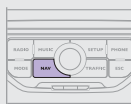

2



Appuyer à nouveau sur la touche NAV ou sélectionner la fonction Menu «Navigation» et appuyer sur la molette pour valider.

MENU «NAVIGATION»

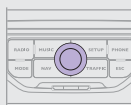

3



Sélectionner la fonction «Étapes» et appuyer sur la molette pour valider.

ETAPES

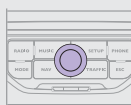

4



Sélectionner la fonction «Ajouter étape» (5 étapes maximum) et appuyer sur la molette pour valider.

AJOUTER ÉTAPE

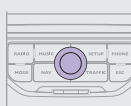

5



Saisir par exemple une nouvelle adresse.

SAISIR NOUVELLE ADRESSE

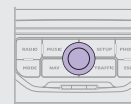

6



Une fois la nouvelle adresse saisie, sélectionner «OK» et appuyer sur la molette pour valider.

OK

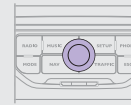

7



Sélectionner «Recalculer itinéraire» et appuyer sur la molette pour valider.

RECALCULER ITINÉRAIRE

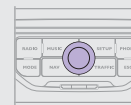

L'étape doit être franchie ou supprimée pour que le guidage puisse continuer vers la destination suivante. Sinon, le MyWay vous ramènera systématiquement à l'étape précédente.

# 03 NAVIGATION - GUIDAGE

## RECHERCHE DES POINTS D'INTÉRÊTS

Les points d'intérêts (POI) signalent l'ensemble des lieux de services à proximité (hôtels, commerces variés, aéroports...).

1 Appuyer sur la touche NAV.

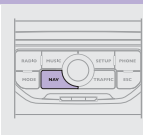
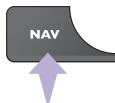

2 Appuyer à nouveau sur la touche NAV ou sélectionner la fonction Menu «Navigation» et appuyer sur la molette pour valider.



MENU «NAVIGATION»



3 Sélectionner la fonction «Rechercher points d'intérêt» et appuyer sur la molette pour valider.



RECHERCHER POINTS D'INTÉRÊT



4 Sélectionner la fonction «A proximité» pour rechercher des POI autour du véhicule.



A PROXIMITÉ



5 Sélectionner la fonction «Proche de la destination» pour rechercher des POI proches du point d'arrivée de l'itinéraire.



PROCHE DE LA DESTINATION



6 Sélectionner la fonction «Dans une ville» pour rechercher des POI dans la ville souhaitée. Choisir le pays puis entrer le nom de la ville à l'aide du clavier virtuel.



DANS UNE VILLE

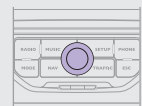

Une liste des villes présentes dans le pays choisi est accessible depuis la touche LIST du clavier virtuel.

7 Sélectionner la fonction «Dans un pays» pour rechercher des POI dans le pays souhaité.



DANS UN PAYS

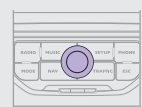

8 Sélectionner la fonction «Le long de l'itinéraire» pour rechercher des POI à proximité de l'itinéraire.



LE LONG DE L'ITINÉRAIRE

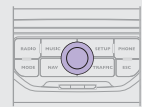

# 03 NAVIGATION - GUIDAGE

## Liste des POI

-   Station service
-  Station GPL
-   Garage
-  CITROËN
-  Circuit automobile
-  Parking couvert
-   Parking
-  Aire de repos
-   Hôtel
-   Restaurant
-  Aire de restauration
-  Aire de pique-nique
-  Cafétéria

-   Aéroport
-  Gare ferroviaire
-  Gare routière
-  Gare maritime
-   Site industriel
-  Supermarché
-  Banque
-  Distributeur automatique
-  Court de tennis
-   Piscine
-  Terrain de golf
-  Station de sports d'hiver
-  Théâtre



Cet icône apparaît lorsque plusieurs POI sont regroupés dans la même zone. Un zoom sur cet icône permet de détailler les POI.

-  Cinéma
-  Camping
-  Parcs d'attractions
-   Hôpital
-  Pharmacie
-  Commissariat de police
-  Ecole
-  Poste
-   Musée
-   Information touristique
-  Radar automatique\*
-  Radar de feu rouge\*
-  Zone à risques\*

\* Selon disponibilité pays.

# 03 NAVIGATION - GUIDAGE

## REGLAGES DE LA NAVIGATION

Contacter le réseau CITROËN pour connaître la procédure d'obtention des POI ZONES A RISQUES.  
La mise à jour des POI ZONES A RISQUES nécessite un lecteur compatible SDHC (High Capacity).

1

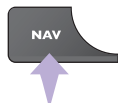

Appuyer sur la touche NAV.

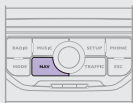

2



Appuyer à nouveau sur la touche NAV ou sélectionner la fonction Menu «Navigation» et appuyer sur la molette pour valider.

MENU «NAVIGATION»

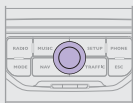

3



Sélectionner la fonction «Réglages» et appuyer sur la molette pour valider.

RÉGLAGES

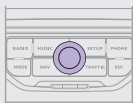

4



Sélectionner la fonction «Volume messages vocaux» et tourner la molette pour régler le volume de chaque synthèse vocale (information trafic, messages d'alertes...).

VOLUME MESSAGES VOCAUX

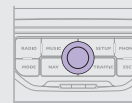

5



Sélectionner la fonction «Points d'intérêt sur carte» pour sélectionner les POI à afficher sur la carte par défaut.

POINTS D'INTÉRÊT SUR CARTE

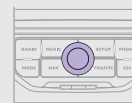

6



Sélectionner «Paramétrer alertes zones à risques» pour accéder aux fonctions «Affichage sur carte», «Rappel visuel à l'approche» et «Rappel sonore à l'approche».

PARAMÉTRER ALERTES ZONES À RISQUES

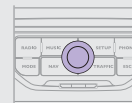

# 04 INFORMATION TRAFIC

## PARAMÉTRER LE FILTRAGE ET L’AFFICHAGE DES MESSAGES TMC

1



Appuyer sur la touche TRAFFIC.

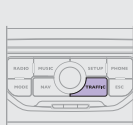

La liste des messages TMC apparaît en dessous de Menu «Trafic» triés par ordre de proximité.

2



Appuyer à nouveau sur la touche TRAFFIC ou sélectionner la fonction Menu «Trafic» et appuyer sur la molette pour valider.

MENU «TRAFFIC»

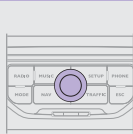

i



L'icône TMC, en bas à gauche de l'écran, peut se présenter sous 3 formes différentes :

- Aucune station TMC disponible,
- Station TMC disponible, aucun message sur itinéraire,
- Station TMC disponible et messages sur l'itinéraire (si guidage actif).

Les filtres sont indépendants et leurs résultats se cumulent.

Nous préconisons un filtre sur itinéraire et un filtre autour du véhicule de :

- 3 km ou 5 km pour une région avec une circulation dense,
- 10 km pour une région avec une circulation normale,
- 50 km pour les longs trajets (autoroute).

3



Sélectionner le filtre de votre choix :

TOUS MESSAGES SUR TRAJET

MESSAGES D'ALERTES SUR TRAJET

MESSAGES D'ALERTES UNIQUEMENT

TOUS TYPES DE MESSAGE

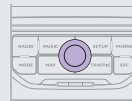

Les messages apparaissent sur la carte et dans la liste.  
Pour sortir, appuyer sur ESC.

4



Sélectionner la fonction «Filtre géographique», appuyer sur la molette pour valider.

FILTRE GÉOGRAPHIQUE

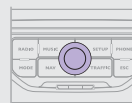

5



Puis sélectionner le rayon du filtre (en km) souhaité en fonction de l'itinéraire, appuyer sur la molette pour valider. Lorsqu'on sélectionne tous les messages sur le trajet, il est recommandé d'ajouter un filtre géographique (dans un rayon de 5 km par exemple) afin de réduire le nombre de messages affichés sur la carte. Le filtre géographique suit le déplacement du véhicule.

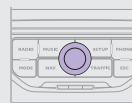

# 05 RADIO

L'environnement extérieur (colline, immeuble, tunnel, parking, sous-sol...) peut perturber la réception, y compris en mode de suivi RDS. Ce phénomène est normal dans la propagation des ondes radio et ne traduit en aucune manière une défaillance de l'autoradio.

## SÉLECTIONNER UNE STATION

1



Appuyer sur la touche RADIO pour afficher la liste des stations captées localement triées par ordre alphabétique. Sélectionner la station choisie en tournant la molette et appuyer pour valider.

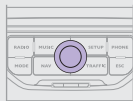

En écoute radio, appuyer sur l'une des touches pour sélectionner la station précédente ou suivante de la liste.

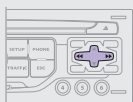

Un appui long sur l'une des touches lance la recherche automatique d'une station vers les fréquences inférieures ou supérieures.

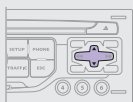

Appuyer sur l'une des touches du clavier numérique, pendant plus de 2 secondes, pour mémoriser la station écoutée. Appuyer sur la touche du clavier numérique pour rappeler la radio mémorisée.

## RDS - MODE REGIONAL - INFOS TRAFIC

1



Lorsque la radio en cours d'écoute est affichée à l'écran, appuyer sur la molette.

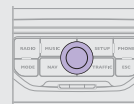

2

Le menu raccourcis de la source radio apparaît et donne accès aux raccourcis suivants :

INFO TRAFIC (TA)

RDS

RADIOTEXT

MODE RÉGIONAL

BANDE AM

3



Sélectionner la fonction souhaitée et appuyer sur la molette pour valider afin d'accéder aux réglages correspondants.



Le RDS, si affiché, permet de continuer à écouter une même station grâce au suivi de fréquence. Cependant, dans certaines conditions, le suivi de cette station RDS n'est pas assuré sur tout le pays, les stations de radio ne couvrant pas 100% du territoire. Cela explique la perte de réception de la station lors d'un trajet.

# 06 LECTEURS MÉDIAS MUSICAUX

## CD, CD MP3 / WMA INFORMATIONS ET CONSEILS



Le format MP3, abréviation de MPEG 1, 2 & 2.5 Audio Layer 3 et le format WMA, abréviation de Windows Media Audio et propriété de Microsoft, sont des normes de compression audio permettant d'installer plusieurs dizaines de fichiers musicaux sur un même disque.



Le MyWay ne lit que les fichiers audio avec l'extension «.mp3» avec un débit allant de 8 Kbps à 320 Kbps et l'extension «.wma» avec un débit allant de 5 Kbps à 384 Kbps.  
Il supporte aussi le mode VBR (Variable Bit Rate).  
Tout autre type de fichier (.mp4, .m3u...) ne peut être lu.



Pour pouvoir lire un CDR ou un CDRW gravé, sélectionner lors de la gravure les standards ISO 9660 niveau 1, 2 ou Joliet de préférence. Si le disque est gravé dans un autre format, il est possible que la lecture ne s'effectue pas correctement.  
Sur un même disque, il est recommandé de toujours utiliser le même standard de gravure, avec une vitesse la plus faible possible (4x maximum) pour une qualité acoustique optimale.  
Dans le cas particulier d'un CD multi-sessions, le standard Joliet est recommandé.



Il est conseillé de rédiger les noms de fichiers avec moins de 20 caractères en excluant les caractères particuliers (ex : « « ? ; ù) afin d'éviter tout problème de lecture ou d'affichage.



## SÉLECTIONNER / ÉCOUTER LA MUSIQUE CD, CD MP3 / WMA

1



Appuyer sur la touche MUSIC.

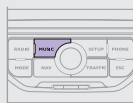

!

La liste des plages ou des fichiers MP3/WMA apparaît en dessous de Menu «Musique».

2



Appuyer à nouveau sur la touche MUSIC ou sélectionner la fonction Menu «Musique» et appuyer sur la molette pour valider.

MENU «MUSIQUE»

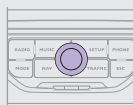

3



Sélectionner la fonction «Choisir la source» et appuyer sur la molette pour valider.

CHOISIR LA SOURCE

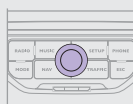

4



Sélectionner la source musicale souhaitée : CD, CD MP3/WMA. Appuyer sur la molette pour valider. La lecture commence.

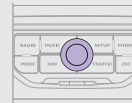

5



Appuyer sur l'une des touches haut et bas pour sélectionner le dossier suivant/précédent.

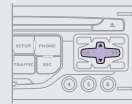

6

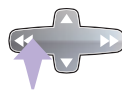

Appuyer sur l'une des touches pour sélectionner une plage musicale. Maintenir appuyée une des touches pour une avance ou un retour rapide.

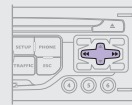

La lecture et l'affichage d'une compilation MP3/WMA peuvent dépendre du programme de gravure et/ou des paramètres utilisés. Nous vous recommandons d'utiliser le standard de gravure ISO 9660.

# 06 LECTEURS MÉDIAS MUSICAUX

## UTILISER L'ENTRÉE AUXILIAIRE (AUX) CÂBLE AUDIO / JACK NON FOURNI

1

Brancher l'équipement nomade (lecteur MP3/WMA...) à la prise JACK à l'aide d'un câble adapté.



2



Appuyer sur la touche MUSIC et appuyer à nouveau sur la touche ou sélectionner la fonction Menu «Musique» et appuyer sur la molette pour valider.

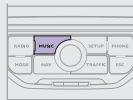

MENU «MUSIQUE»

3



Sélectionner la fonction «Entrée auxiliaire» et appuyer sur la molette pour l'activer.

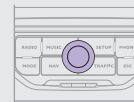

ENTRÉE AUXILIAIRE

4



Sélectionner la source musicale «AUX» et appuyer sur la molette pour valider. La lecture commence automatiquement.

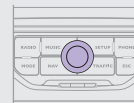

!

L'affichage et la gestion des commandes se font via l'équipement nomade.

# 07 TÉLÉPHONE BLUETOOTH



## CONNECTER UN TÉLÉPHONE

Les services disponibles sont dépendants du réseau, de la carte SIM et de la compatibilité des appareils Bluetooth utilisés. Vérifiez sur le manuel de votre téléphone et auprès de votre opérateur, les services auxquels vous avez accès. Une liste des téléphones mobiles proposant la meilleure offre est disponible dans le réseau.

!

Pour des raisons de sécurité et parce qu'elles nécessitent une attention soutenue de la part du conducteur, les opérations de jumelage du téléphone mobile Bluetooth au système kit mains-libres du MyWay, doivent être réalisées véhicule à l'arrêt et contact mis.

1

Activer la fonction Bluetooth du téléphone. Le dernier téléphone connecté se reconnecte automatiquement.



2



Appuyer sur la touche PHONE.

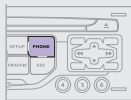

☀

La liste des téléphones précédemment connectés (4 au maximum) s'affichent sur l'écran multifonction. Sélectionner le téléphone choisi pour une nouvelle connexion.

3



Pour une première connexion, sélectionner «Rechercher un téléphone» et appuyer sur la molette pour valider. Sélectionner ensuite le nom du téléphone.

RECHERCHER UN TÉLÉPHONE

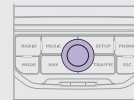

4



Saisir le code d'authentification sur le téléphone. Le code à saisir est affiché à l'écran.

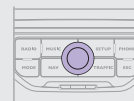

i

Une fois le téléphone connecté, MyWay peut synchroniser le carnet d'adresses et le journal des appels. Cette synchronisation peut prendre quelques minutes.

1



Pour changer le téléphone connecté, appuyer sur la touche PHONE, puis sélectionner Menu «Téléphone» et appuyer sur la molette pour valider.

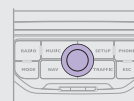

2



Sélectionner «Connecter un téléphone». Sélectionner le téléphone et appuyer pour valider.

CONNECTER UN TÉLÉPHONE

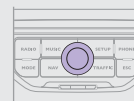

## RECEVOIR UN APPEL

1

Un appel entrant est annoncé par une sonnerie et un affichage superposé sur l'écran multifonction.

2



Sélectionner l'onglet «Oui» pour accepter ou «Non» pour refuser et valider en appuyant sur la molette.

OUI NON

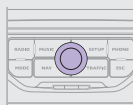

3



Pour raccrocher, appuyer sur la touche PHONE ou appuyer sur la molette et sélectionner «Raccrocher» et valider en appuyant sur la molette.

RACCROCHER

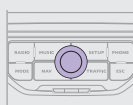

Appuyer sur l'extrémité de la commande sous volant pour accepter l'appel ou raccrocher l'appel en cours.

## PASSER UN APPEL

1



Appuyer sur la touche PHONE.

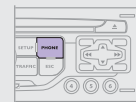

La liste des 20 derniers appels émis et reçus depuis le véhicule apparaît en dessous de Menu «Téléphone». Vous pouvez sélectionner un numéro et appuyer sur la molette pour lancer l'appel.

2



Sélectionner la fonction Menu «Téléphone» et appuyer sur la molette pour valider.

MENU «TÉLÉPHONE»

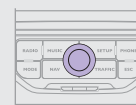

3



Sélectionner «Numéroter», puis composer le numéro de téléphone à l'aide du clavier virtuel.

NUMÉROTER

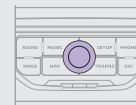

Le choix d'un numéro peut aussi se faire à partir du carnet d'adresses. Vous pouvez sélectionner «Appel depuis carnet d'adresses». Le MyWay permet d'enregistrer jusqu'à 4000 fiches. Appuyer plus de deux secondes sur l'extrémité de la commande sous volant pour accéder au carnet d'adresses.

# 08 CONFIGURATION

## RÉGLER LA DATE ET L'HEURE

Cette fonction donne accès aux options : Langues, Date et heure, Affichage (Luminosité, Harmonie de couleur, Couleur carte), Paramètres véhicule, Unités, Paramètres système.

1



Appuyer sur la touche SET UP.

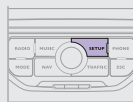

2



Sélectionner la fonction «Date et heure» et appuyer sur la molette pour valider.

DATE ET HEURE

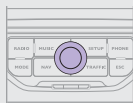

3



Sélectionner la fonction «Régler date et heure» et appuyer sur la molette pour valider.

RÉGLER DATE ET HEURE

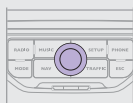

4



Régler les paramètres à l'aide des flèches directionnelles un par un en validant avec la molette.

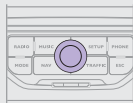

5



Sélectionner la fonction «Format date» et appuyer sur la molette pour valider.

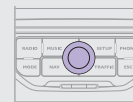

6



Valider le format souhaité à l'aide de la molette.  
Sélectionner la fonction «Format heure» et appuyer sur la molette pour valider.

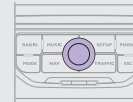

Valider le format souhaité à l'aide de la molette.  
Appuyer plus de 2 secondes sur la touche SET UP permet d'accéder à :

DÉTAILS D'APPAREIL

COUVERTURE GPS

MODE DÉMONSTRATION

# 09 COMMANDES SOUS VOLANT

RADIO : sélection station mémorisée suivante.  
Sélection élément suivant dans le carnet d'adresses.

RADIO : sélection station mémorisée précédente.  
Sélection élément précédent dans le carnet d'adresses.

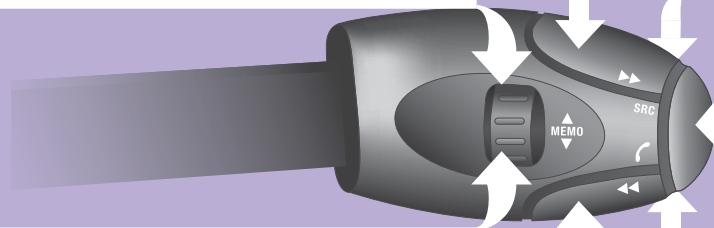

RADIO : passage à la radio suivante de la Liste.  
Appui long : recherche automatique fréquence supérieure.  
CD : sélection de la plage suivante.  
CD : pression continue : avance rapide.

Augmentation du volume.

- Changement de source sonore.
- Lancement d'un appel à partir du carnet d'adresses.
- décrocher/Raccrocher le téléphone.
- Pression de plus de 2 secondes : accès au carnet d'adresses.

Diminution du volume.

Silence ; couper le son :  
par appui simultané sur les  
touches augmentation et  
diminution du volume.

Rétablir le son : par appui  
sur une des deux touches du  
volume.

RADIO : passage à la radio précédente de la Liste.  
Appui long : recherche automatique fréquence inférieure.  
CD : sélection de la plage précédente.  
CD : pression continue : retour rapide.

# 10 ARBORESCENCES ÉCRANS



## 1 FONCTION PRINCIPALE

- 2 CHOIX A
- 3 choix A1
- 3 choix A2
- 2 CHOIX B...



## 1 MENU «TRAFFIC»

- 2 TOUS MESSAGES SUR TRAJET
- 2 MESSAGES D'ALERTE SUR TRAJET
- 2 MESSAGES D'ALERTE UNIQUEMENT
- 2 TOUS TYPES DE MESSAGE
- 2 FILTRE GÉOGRAPHIQUE
  - 3 Dans un rayon de 3 km
  - 3 Dans un rayon de 5 km
  - 3 Dans un rayon de 10 km
  - 3 Dans un rayon de 50 km
  - 3 Dans un rayon de 100 km



## 1 MENU «MUSIQUE»

- 2 CHOISIR LA SOURCE
- 2 RÉGLAGES AUDIO
  - 3 Balance / Fader
  - 3 Grave / Aigu
  - 3 Ambiance musicale
    - 4 Aucune
    - 4 Classique
    - 4 Jazz
    - 4 Rock/pop
    - 4 Techno
    - 4 Vocale
  - 3 Loudness
- 3 Correction auto du volume
- 3 Initialiser réglages audio



## 1 MENU «RADIO»

- 2 BANDE AM/FM
  - 3 Bande FM
  - 3 Bande AM
- 2 CHOISIR LA FRÉQUENCE
- 2 RÉGLAGES AUDIO
  - 3 Balance / Fader
  - 3 Grave / Aigu
  - 3 Ambiance musicale
    - 4 Aucune
    - 4 Classique
    - 4 Jazz
    - 4 Rock/pop
    - 4 Techno
    - 4 Vocale
  - 3 Loudness
- 3 Correction auto du volume
- 3 Initialiser réglages audio



## 1 MENU «NAVIGATION»

### 2 ARRÊTER GUIDAGE / REPRISE GUIDAGE

### 2 SAISIR DESTINATION

#### 3 Saisir nouvelle adresse

4 Pays

4 Ville

4 Rue

4 Numéro

4 Démarrer guidage

4 Code postal

4 Ajouter au carnet d'adresses

4 Intersection

4 Centre ville

4 Coordonnées GPS

4 Saisie sur carte

#### 3 Guider vers «mon domicile»

#### 3 Depuis carnet d'adresses

#### 3 Depuis dernières destinations

#### 3 Informations station TMC

## 2 ETAPES

### 3 Ajouter étape

4 Saisir nouvelle adresse

4 Guider vers «mon domicile»

4 Depuis carnet d'adresses

4 Depuis dernières destinations

### 3 Optimiser itinéraire

### 3 Remplacer étape

### 3 Supprimer étape

### 3 Recalculer itinéraire

4 Le plus rapide

4 Le plus court

4 Optimisé temps / distance

## 2 RECHERCHER POINTS D'INTÉRÊT

### 3 A proximité

### 3 Proche de la destination

### 3 Dans une ville

### 3 Dans un pays

### 3 Le long de l'itinéraire

## 2 OPTIONS DE GUIDAGE

### 3 Critères de guidage

4 Le plus rapide

4 Le plus court

4 Optimisé temps / distance

### 3 Prise en compte trafic

4 Sans déviation

4 Avec confirmation

### 3 Critères d'exclusion

4 Exclure autoroutes

4 Exclure péages

4 Exclure ferry-boat

### 3 Recalculer itinéraire

## 2 RÉGLAGES

### 3 Volume messages vocaux

### 3 Points d'intérêt sur carte



PHONE

- 1 **MENU «TÉLÉPHONE»**
- 2 **NUMÉROTÉ**
- 2 **APPEL DEPUIS CARNET D'ADRESSES**
- 2 **JOURNAL D'APPELS**
- 2 **CONNECTER UN TÉLÉPHONE**
  - 3 **Rechercher un téléphone**
  - 3 **Téléphones connectés**
    - 4 Déconnecter téléphone
    - 4 Renommer téléphone
    - 4 Supprimer téléphone
    - 4 Supprimer tous les téléphones
    - 4 Afficher détails
- 2 **RÉGLAGES**
  - 3 **Choisir sonnerie**
  - 3 **Régler volume sonnerie**
  - 3 **Saisir numéro de messagerie**

SETUP

- 1 **MENU «SETUP»**
- 2 **LANGUES**
  - 3 **Deutsch**
  - 3 **English**
  - 3 **Español**
  - 3 **Français**
  - 3 **Italiano**
  - 3 **Nederlands**
  - 3 **Polski**
  - 3 **Portuguese**
- 2 **DATE ET HEURE**
  - 3 **Régler date et heure**
  - 3 **Format date**
  - 3 **Format heure**
- 2 **AFFICHAGE**
  - 3 **Luminosité**
  - 3 **Harmonie de couleur**
    - 4 Pop titanium
    - 4 Toffee
    - 4 Blue steel
    - 4 Technogrey

- 4 **Dark blue**
- 3 **Couleur carte**
  - 4 Carte en mode jour
  - 4 Carte en mode nuit
  - 4 Carte jour/nuit auto
- 2 **PARAMÈTRES VÉHICULE**
  - 3 **Informations véhicule**
    - 4 Journal des alertes
    - 4 Etat des fonctions
- 2 **UNITÉS**
  - 3 **Température**
    - 4 Celsius
    - 4 Fahrenheit
  - 3 **Distance**
    - 4 km et l/100
    - 4 km et km/l
    - 4 miles (mi) et MPG
- 2 **PARAMÈTRES SYSTÈME**
  - 3 **Restaurer configuration usine**
  - 3 **Version logiciel**
  - 3 **Textes défilants**

# QUESTIONS FRÉQUENTES

QUESTION	RÉPONSE	SOLUTION
<p>Il y a un écart de qualité sonore entre les différentes sources audio (radio, CD...).</p>	<p>Pour permettre une qualité d'écoute optimum, les réglages audio (Volume, Graves, Aigus, Ambiance, Loudness) peuvent être adaptés aux différentes sources sonores, ce qui peut générer des écarts audibles lors d'un changement de source (radio, CD...).</p>	<p>Graves, Aigus, Ambiance, Loudness) sont adaptés aux sources écoutées. Il est conseillé de régler les fonctions AUDIO (Graves, Aigus, Balance Ar-Av, Balance Ga-Dr) sur la position milieu, de sélectionner l'ambiance musicale «Aucune», de régler la correction loudness sur la position «Active» en mode CD et sur la position «Inactive» en mode radio.</p>
<p>Le CD est éjecté systématiquement ou n'est pas lu par le lecteur.</p>	<p>Le CD est placé à l'envers, illisible, ne contient pas de données audio ou contient un format audio illisible par l'autoradio.</p> <p>Le CD est protégé par un système de protection anti-piratage non reconnu par l'autoradio.</p>	<ul style="list-style-type: none"> <li>- Vérifier le sens de l'insertion du CD dans le lecteur.</li> <li>- Vérifier l'état du CD : le CD ne pourra pas être lu s'il est trop endommagé.</li> <li>- Vérifier le contenu s'il s'agit d'un CD gravé : consultez les conseils du chapitre «Audio».</li> <li>- Le lecteur CD de l'autoradio ne lit pas les DVD.</li> <li>- Du fait d'une qualité insuffisante, certains CD gravés ne seront pas lus par le système audio.</li> </ul>
<p>Le son du lecteur CD est dégradé.</p>	<p>Rayé ou de mauvaise qualité.</p>	<p>Insérer des CD de bonne qualité et les conserver dans de bonnes conditions.</p>
	<p>Les réglages de l'autoradio (graves, aigus, ambiances) sont inadaptés.</p>	<p>Ramener le niveau d'aigus ou de graves à 0, sans sélectionner d'ambiance.</p>

QUESTION	RÉPONSE	SOLUTION
Les stations mémorisées ne fonctionnent pas (pas de son, 87,5 Mhz s'affiche...).	La gamme d'onde sélectionnée n'est pas la bonne.	Appuyer sur la touche BAND AST pour retrouver la gamme d'onde (AM, FM1, FM2, FMAST) où sont mémorisées les stations.
La qualité de réception de la station radio écoutée se dégrade progressivement ou les stations mémorisées ne fonctionnent pas (pas de son, 87,5 Mhz s'affiche...).	Le véhicule est trop éloigné de l'émetteur de la station écoutée ou aucun émetteur n'est présent dans la zone géographique traversée.	Activer la fonction «RDS» afin de permettre au système de vérifier si un émetteur plus puissant se trouve dans la zone géographique.
	L'environnement (colline, immeuble, tunnel, parking sous-sol...) bloque la réception, y compris en mode de suivi RDS.	Ce phénomène est normal et ne traduit pas une défaillance de l'autoradio.
	L'antenne est absente ou a été endommagée (par exemple lors d'un passage en lavage ou dans un parking souterrain).	Faire vérifier l'antenne par le réseau CITROËN.
Coupures du son de 1 à 2 secondes en mode radio.	Le système RDS recherche pendant cette brève coupure du son une éventuelle fréquence permettant une meilleure réception de la station.	Désactiver la fonction «RDS» si le phénomène est trop fréquent et toujours sur le même parcours.
Moteur coupé, l'autoradio s'arrête après plusieurs minutes d'utilisation.	Lorsque le moteur est coupé, le temps de fonctionnement de l'autoradio dépend de la charge de la batterie. L'arrêt est normal : l'autoradio se met en mode économie d'énergie et se coupe afin de préserver la batterie du véhicule.	Démarrer le moteur du véhicule afin d'augmenter la charge de la batterie.

QUESTION	RÉPONSE	SOLUTION
La case «Info trafic (TA)» est cochée. Pourtant, certains embouteillages sur l'itinéraire ne sont pas indiqués en temps réel.	Au démarrage, le système met quelques minutes pour capter les informations trafic.	Attendre que les informations trafic soient bien reçues (affichage sur la carte des pictos d'informations trafic).
	Dans certains pays, seuls les grands axes (autoroutes, ...) sont répertoriés pour les informations trafic.	Ce phénomène est normal. Le système est dépendant des informations trafic disponibles.
Le temps de calcul d'un itinéraire paraît parfois plus long que d'habitude.	Les performances du système peuvent momentanément être ralenties, si un CD est en cours de copie sur le Jukebox en même temps que le calcul d'un itinéraire.	Attendre la fin de la copie du CD ou arrêter la copie avant de démarrer un guidage.
L'altitude ne s'affiche pas.	Au démarrage, l'initialisation du GPS peut mettre jusqu'à 3 minutes pour capter correctement plus de 3 satellites.	Attendre le démarrage complet du système. Vérifier que la couverture GPS est d'au moins 3 satellites (appui long sur la touche SETUP, puis sélectionner «Couverture GPS»).
	Selon l'environnement géographique (tunnel, ...) ou la météo, les conditions de réception du signal GPS peuvent varier.	Ce phénomène est normal. Le système est dépendant des conditions de réception du signal GPS.
Le calcul de l'itinéraire n'aboutit pas.	Les critères d'exclusion sont peut être en contradiction avec la localisation actuelle (exclusion des routes à péage sur une autoroute à péage).	Vérifier les critères d'exclusion.
Le temps d'attente après l'insertion d'un CD est long.	Lors de l'insertion d'un nouveau média, le système lit un certain nombre de données (répertoire, titre, artiste...). Ceci peut prendre quelques secondes.	Ce phénomène est normal.
Je n'arrive pas à connecter mon téléphone Bluetooth.	Il est possible que le Bluetooth du téléphone soit désactivé ou l'appareil non visible.	<ul style="list-style-type: none"> <li>- Vérifier que le Bluetooth de votre téléphone est activé.</li> <li>- Vérifier que votre téléphone est visible.</li> </ul>

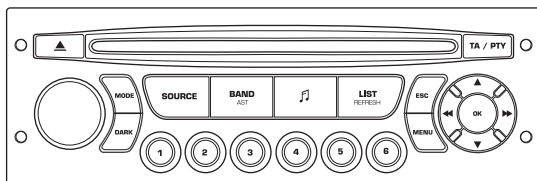

# Autoradio



Votre Autoradio est codé de manière à fonctionner uniquement sur votre véhicule. En cas d'installation sur un autre véhicule, consultez votre réseau CITROËN pour la configuration du système.



Pour des raisons de sécurité, le conducteur doit réaliser les opérations nécessitant une attention soutenue véhicule à l'arrêt. Lorsque le moteur est arrêté et afin de préserver la batterie, votre Autoradio peut se couper après quelques minutes.

## SOMMAIRE

- **01 Premiers pas** p. 178
- **02 Menu général** p. 179
- **03 Audio** p. 180
- **04 Lecteur USB** p. 183
- **05 Fonctions Bluetooth** p. 186
- **06 Commandes sous volant** p. 188
- **07 Configuration** p. 189
- **08 Arborescences écrans** p. 190
- **Questions fréquentes** p. 192

# 01 PREMIERS PAS



1. Marche / Arrêt et réglage du volume.
2. Ejection du CD.
3. Sélection de l'affichage à l'écran entre les modes : Fonctions audio (AUDIO), Ordinateur de bord (TRIP) et Téléphone (TEL).
4. Sélection de la source : radio, CD audio / CD MP3, changeur CD, USB, connexion Jack, Streaming.
5. Sélection des gammes d'ondes FM1, FM2, FMast et AM.
6. Réglage des options audio : balance avant / arrière, gauche / droite, loudness, ambiances sonores.
7. Affichage de la liste des stations locales, des plages de CD ou des répertoires MP3.
8. Abandonner l'opération en cours.
9. Marche / Arrêt de la fonction TA (Annonce Trafic). Appui long : accès au mode PTY (Types de Programmes radio).
10. Validation.
11. Recherche automatique fréquence inférieure / supérieure. Sélection plage CD, MP3 ou USB précédente / suivante.
12. Sélection fréquence radio inférieure / supérieure. Sélection CD précédent / suivant. Sélection répertoire MP3 précédent / suivant. Sélection répertoire / genre / artiste / playlist précédente / suivante de l'équipement USB.
13. Affichage du menu général.
14. Touches 1 à 6 : Sélection station de radio mémorisée. Sélection CD dans le changeur CD. Appui long : mémorisation d'une station.
15. La touche DARK modifie l'affichage de l'écran pour un meilleur confort de conduite la nuit.  
1er appui : éclairage du bandeau supérieur uniquement.  
2ème appui : affichage d'un écran noir.  
3ème appui : retour à l'affichage standard.

# MENU GÉNÉRAL 02

FONCTIONS AUDIO :  
radio, CD, USB, options.

TÉLÉPHONE :  
kit mains-libres, jumelage, gestion  
d'une communication.

> ÉCRAN MONOCHROME C



ORDINATEUR DE BORD :  
alertes, état des fonctions.

PERSONNALISATION-CONFIGURATION :  
paramètres véhicule, affichage, langues.

> ÉCRAN MONOCHROME A



Pour avoir une vue globale  
du détail des menus à choisir,  
rendez-vous à la partie  
«Arborescences écrans» de ce  
chapitre.

# 03 AUDIO



L'environnement extérieur (colline, immeuble, tunnel, parking, sous-sol...) peut bloquer la réception, y compris en mode de suivi RDS. Ce phénomène est normal dans la propagation des ondes radio et ne traduit en aucune manière une défaillance de l'autoradio.

## RADIO SÉLECTIONNER UNE STATION

1  Effectuer des pressions successives sur la touche SOURCE et sélectionner la radio.

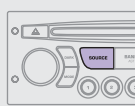

2  Appuyer sur la touche BAND AST pour sélectionner une gamme d'ondes parmi : FM1, FM2, FMast, AM.



3  Appuyer brièvement sur l'une des touches pour effectuer une recherche automatique des stations de radio.

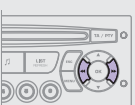

4  Appuyer sur l'une des touches pour effectuer une recherche manuelle des stations de radio.

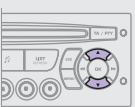

 Appuyer sur la touche LIST REFRESH pour afficher la liste des stations captées localement (30 stations maximum). Pour mettre à jour cette liste, appuyer plus de deux secondes.

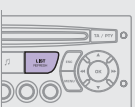

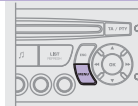

## RDS

1  Appuyez sur la touche MENU.

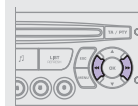

2  Sélectionner FONCTIONS AUDIO puis appuyer sur OK.



3  Sélectionner la fonction PRÉFÉRENCES BANDE FM puis appuyer sur OK.

PRÉFÉRENCES BANDE FM



4  Sélectionner ACTIVER SUIVI DE FRÉQUENCE (RDS) puis appuyer sur OK. RDS s'affiche sur l'écran.

ACTIVER SUIVI DE FREQUENCE (RDS)

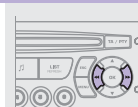

 Le RDS, si affiché, permet de continuer à écouter une même station grâce au suivi de fréquence. Cependant, dans certaines conditions, le suivi de cette station RDS n'est pas assuré sur tout le pays, les stations de radio ne couvrant pas 100% du territoire. Cela explique la perte de réception de la station lors d'un trajet.



## CD ÉCOUTER UN CD



Insérer uniquement des disques compacts ayant une forme circulaire.  
Certains systèmes anti-piratage, sur disque d'origine ou CD copiés par un graveur personnel, peuvent générer des dysfonctionnements indépendants de la qualité du lecteur d'origine.  
Sans appui sur la touche EJECT, insérer un CD dans le lecteur, la lecture commence automatiquement.

1



Pour écouter un disque déjà inséré, effectuer des pressions successives sur la touche SOURCE et sélectionner CD.

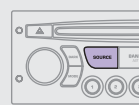

2



Appuyer sur l'une des touches pour sélectionner un morceau du CD.  
Appuyer sur la touche LIST REFRESH pour afficher la liste des plages du CD.  
Maintenir appuyée une des touches pour une avance ou un retour rapide.

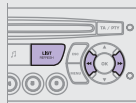

## CD MP3 ÉCOUTER UNE COMPILATION MP3



Insérer une compilation MP3 dans le lecteur.  
L'autoradio recherche l'ensemble des plages musicales ce qui peut prendre de quelques secondes à plusieurs dizaines de secondes avant que la lecture commence.



Sur un même disque, le lecteur CD peut lire jusqu'à 255 fichiers MP3 répartis sur 8 niveaux de répertoire. Il est cependant recommandé de se limiter à deux niveaux afin de réduire le temps d'accès à la lecture du CD.  
Lors de la lecture, l'arborescence des dossiers n'est pas respectée.  
Tous les fichiers sont affichés sur un même niveau.

1



Pour écouter un disque déjà inséré, effectuer des pressions successives sur la touche SOURCE et sélectionner CD.

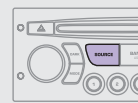

2



Appuyer sur l'une des touches pour sélectionner un morceau du CD.  
Appuyer sur la touche LIST REFRESH pour afficher la liste des répertoires de la compilation MP3.  
Maintenir appuyée une des touches pour une avance ou un retour rapide.

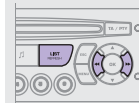

## 03 AUDIO

### CD MP3 INFORMATIONS ET CONSEILS



Le format MP3, abréviation de MPEG 1,2 & 2.5 Audio Layer 3 est une norme de compression audio permettant d'installer plusieurs dizaines de fichiers musicaux sur un même disque.  
Pour pouvoir lire un CDR ou un CDRW gravé, sélectionner lors de la gravure les standards ISO 9660 niveau 1,2 ou Joliet de préférence.



L'autoradio ne lit que les fichiers avec l'extension «.mp3» avec un taux d'échantillonnage de 22,05 KHz ou 44,1 KHz. Tout autre type de fichier (.wma, .mp4, .m3u...) ne peut être lu.



Si le disque est gravé dans un autre format, il est possible que la lecture ne s'effectue pas correctement.  
Sur un même disque, il est recommandé de toujours utiliser le même standard de gravure, avec une vitesse la plus faible possible (4x maximum) pour une qualité acoustique optimale.  
Dans le cas particulier d'un CD multi-sessions, le standard Joliet est recommandé.



Il est conseillé de rédiger les noms de fichiers avec moins de 20 caractères en excluant les caractères particuliers (ex : « « ? ; ù) afin d'éviter tout problème de lecture ou d'affichage.

# 04 LECTEUR USB

## UTILISER LA PRISE USB

1



Ce boîtier est composé d'un port USB et d'une prise Jack\*. Les fichiers audio sont transmis d'un équipement nomade tel qu'un baladeur numérique ou une clé USB, à votre Autoradio, pour être écoutés via les haut-parleurs du véhicule.

2

- Clé USB (1.1, 1.2 et 2.0) ou Ipod® de génération 5 ou supérieures :
- les clés USB doivent être formatées en FAT ou FAT 32 (NTFS non supporté),
  - le cordon de l'Ipod® est indispensable,
  - la navigation dans la base de fichier se fait à l'aide des commandes au volant,
  - le logiciel IPod doit être mis à jour régulièrement pour une meilleure connexion.



3

- Autres lecteurs Ipod® de générations précédentes et lecteurs utilisant le protocole MTP\* :
- lecture seule par cordon Jack-Jack (non fourni),
  - la navigation dans la base de fichier se fait à partir de l'appareil nomade.



La liste des équipements compatibles est disponible auprès du réseau CITROËN.

## CONNEXION D'UNE CLÉ USB

1



Branchez la clé à la prise, directement ou à l'aide d'un cordon. Si l'autoradio est allumé, la source USB est détectée dès sa connexion. La lecture commence automatiquement après un temps qui dépend de la capacité de la clé USB. Les formats de fichier reconnus sont .mp3 (mpeg1 layer 3 uniquement), .wma (standard 9 uniquement, compression de 128 kbit/s), .wav et .ogg. Les playlists acceptées sont de type m3u, .pls, .wpl.

!

Le système constitue des listes de lecture (mémoire temporaire) dont le temps de création dépend de la capacité de l'équipement USB. Les autres sources sont accessibles pendant ce temps. Les listes de lecture sont actualisées à chaque coupure du contact ou connexion d'une clé USB. Lors d'une première connexion, le classement proposé est un classement par dossier. Lors d'une reconnexion, le système de classement préalablement choisi est conservé.

\* Selon véhicule.

# 04 LECTEUR USB

## UTILISER LA PRISE USB

2

Effectuer un appui long sur LIST pour afficher les différentes classifications. Choisir par Dossier / Artiste / Genre / Playlist, appuyer sur OK pour sélectionner le classement choisi, puis à nouveau sur OK pour valider.

OK



- par Dossier : intégralité des dossiers contenant des fichiers audio reconnus sur le périphérique, classés par ordre alphabétique sans respect de l'arborescence.
- par Artiste : intégralité des noms des artistes définis dans les ID3 Tag, classés par ordre alphabétique.
- par Genre : intégralité des genres définis dans les ID3 Tag.
- par Playlist : suivant les playlists enregistrées sur le périphérique USB.

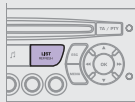

3

Effectuer un appui court sur LIST pour afficher le classement choisi précédemment. Naviguer dans la liste avec les touches gauche/droite et haut/bas. Valider la sélection en appuyant sur OK.

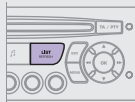

4



Appuyer sur l'une de ces touches pour accéder à la piste précédente / suivante de la liste de classification en cours de lecture. Maintenir appuyée une des touches pour une avance ou un retour rapide.

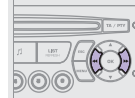

5



Appuyer sur l'une de ces touches pour accéder au Genre, Dossier, Artiste ou Playlist précédent / suivant de la liste de classification en cours de lecture.

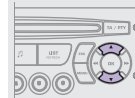

## CONNEXION IPOD® PAR LA PRISE USB

1

Les listes disponibles sont Artiste, Genre et Playlist (telles que définies dans l'iPod®). Sélection et Navigation sont décrites aux étapes 1 à 5 précédentes.

!

Ne pas connecter de disque dur ou appareils USB autres que des équipements audio à la prise USB. Cela risque d'endommager votre installation.

## UTILISER L'ENTRÉE AUXILIAIRE (AUX) PRISE JACK OU PRISE RCA (selon véhicule)



L'entrée auxiliaire, JACK et RCA, permet de brancher un équipement nomade (lecteur MP3...).



Ne pas connecter un même équipement via la prise USB et la prise JACK en même temps.

1

Brancher l'équipement nomade (lecteur MP3...) à la prise JACK ou aux prises audio (blanche et rouge, de type RCA) à l'aide d'un câble adapté non fourni.



2



Effectuer des pressions successives sur la touche SOURCE et sélectionner AUX.

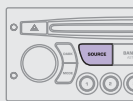

## RÉGLER LE VOLUME DE LA SOURCE AUXILIAIRE

1

Régler d'abord le volume de votre équipement nomade.



2



Régler ensuite le volume de votre autoradio.

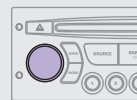

L'affichage et la gestion des commandes se font via l'équipement nomade.



# 05 FONCTIONS BLUETOOTH



Les services offerts sont dépendants du réseau, de la carte SIM et de la compatibilité des appareils Bluetooth utilisés.

Vérifiez sur le manuel de votre téléphone et auprès de votre opérateur, les services auxquels vous avez accès. Une liste des téléphones mobiles proposant la meilleure offre est disponible dans le réseau. Consultez le réseau CITROËN.

## TÉLÉPHONE BLUETOOTH ÉCRAN C



### JUMELER UN TÉLÉPHONE



Pour des raisons de sécurité et parce qu'elles nécessitent une attention soutenue de la part du conducteur, les opérations de jumelage du téléphone mobile Bluetooth au système mains-libres Bluetooth de votre autoradio, doivent être réalisées véhicule à l'arrêt et contact mis.

1

Activer la fonction Bluetooth du téléphone.



2



Appuyez sur la touche MENU.

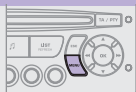

3



Sélectionner dans le menu :  
- Bluetooth téléphonie - Audio  
- Configuration Bluetooth  
- Effectuez une recherche Bluetooth

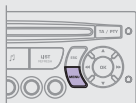

4

Une fenêtre s'affiche avec «Recherche en cours...».

5

Les 4 premiers téléphones reconnus s'affichent dans cette fenêtre.



Le menu TÉLÉPHONE permet d'accéder notamment aux fonctions suivantes : Répertoire\*, Journal des appels, Gestion des jumelages.

\* Si la compatibilité matérielle de votre téléphone est totale.

6

Dans la liste, sélectionner le téléphone à connecter. On ne peut connecter qu'un téléphone à la fois.

7

Un clavier virtuel s'affiche à l'écran : composer un code à 4 chiffres minimum. Valider par OK.

OK



8

Un message s'affiche à l'écran du téléphone choisi : pour accepter le jumelage, tapez ce même code sur le téléphone, puis validez OK. En cas d'échec le nombre d'essai est illimité.



9

«Jumelage Nom\_téléphone réussi» apparaît à l'écran.

10

La connexion automatique autorisée n'est active qu'après avoir configuré le téléphone. Le répertoire et le journal des appels sont accessibles après le délai de synchronisation.

Le jumelage peut être également initié à partir du téléphone.

## STREAMING AUDIO BLUETOOTH (DISPONIBLE EN COURS D'ANNÉE)

### RECEVOIR UN APPEL

- 1 Un appel entrant est annoncé par une sonnerie et un affichage superposé sur l'écran multifonction.

- 2 Sélectionner l'onglet OUI sur l'écran à l'aide des touches et valider par OK.



OUI

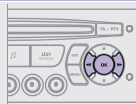

Appuyer sur OK des commandes au volant pour accepter l'appel.



### PASSER UN APPEL

- 1 A partir du menu Bluetooth téléphonie - Audio, sélectionner Gérer l'appel téléphonique puis Appeler, Journal des appels ou Répertoire.

- 2 Appuyer plus de deux secondes sur l'extrémité de la commande sous volant pour accéder à votre répertoire.  
Ou  
Pour composer un numéro, utiliser le clavier de votre téléphone, véhicule à l'arrêt.



Diffusion sans fil des fichiers musicaux du téléphone via l'équipement audio. Le téléphone doit savoir gérer les profils bluetooth adéquats (Profils A2DP / AVRCP).

- 1 Initier le jumelage entre le téléphone et le véhicule. Ce jumelage peut être initié à partir du menu téléphonie du véhicule ou via le clavier du téléphone. Cf. étapes 1 à 10 pages précédentes. Lors de la phase de jumelage, le véhicule doit être à l'arrêt et la clé sur le contact.



- 2 Sélectionner dans le menu de téléphonie le téléphone à connecter. Le système audio se connecte automatiquement à un téléphone nouvellement jumelé.

3

Activer la source streaming en appuyant sur le bouton SOURCE\*. Le pilotage des morceaux d'écoute usuels est possible via les touches en façade Radio et les commandes au volant\*\*. Les informations contextuelles peuvent être affichées à l'écran.

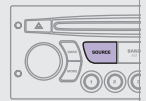

\* Dans certains cas, la lecture des fichiers Audio doit être initiée à partir du clavier.  
\*\* Si le téléphone supporte la fonction.

## 06 COMMANDES SOUS VOLANT

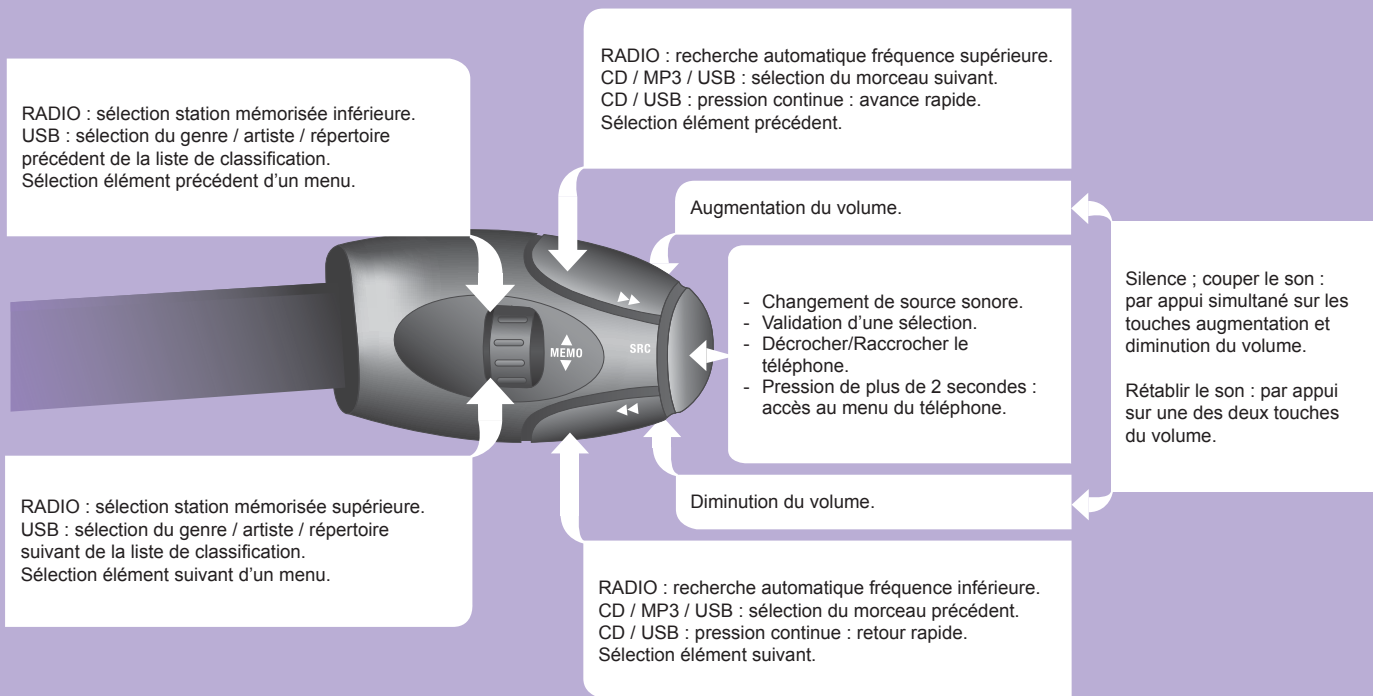



# 07 CONFIGURATION



## RÉGLER DATE ET HEURE ÉCRAN C

1



Appuyer sur la touche MENU.

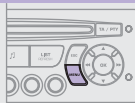

2



Sélectionner avec les flèches la fonction PERSONNALISATION CONFIGURATION.



PERSONNALISATION CONFIGURATION

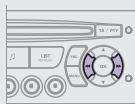

3



Appuyer pour valider la sélection.

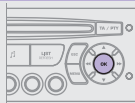

4



Sélectionner avec les flèches la fonction CONFIGURATION AFFICHEUR.

CONFIGURATION AFFICHEUR

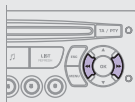

5



Appuyer pour valider la sélection.



6



Sélectionner avec les flèches la fonction RÉGLAGE DATE ET HEURE.

RÉGLAGE DATE ET HEURE



7



Appuyer pour valider la sélection.



8



Régler les paramètres un par un en validant par la touche OK. Sélectionner ensuite l'onglet OK sur l'écran puis valider.

OK

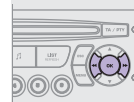

# 08 ARBORESCENCE ÉCRAN

## monochrome A



- 1 FONCTION PRINCIPALE
- 2 CHOIX A
- 3 Choix A1
- 3 Choix A2
- 2 CHOIX B...

### 1 RÉGLAGE AFF

- 2 ANNÉE
- 2 MOIS
- 2 JOUR
- 2 HEURE
- 2 MINUTES
- 2 MODE 12 H/24 H

### 1 LANGUES

- 2 FRANCAIS
- 2 ITALIANO
- 2 NEDERLANDS
- 2 PORTUGUES
- 2 PORTUGUES-BRASIL
- 2 DEUTSCH
- 2 ENGLISH
- 2 ESPANOL

### 1 RADIO-CD

- 2 SUIVI RDS
- 2 MODE REG
- 2 RÉPÉTITION CD
- 2 LECT ALÉATOIRE
- 1 CONFIG VÉHIC\*
- 2 ESS VIT MAR
- 2 ÉCLAIR ACCOMP
- 1 OPTIONS
- 2 DIAGNOSTIC
- 3 consulter
- 3 abandonner
- 1 UNITÉS
- 2 TEMPÉRATURE : °CELSIUS / °FAHRENHEIT
- 2 CONSOMMATIONS CARBURANT : KM/L - L/100 - MPG

\* Les paramètres varient suivant le véhicule.

## monochrome C



Un appui sur la molette OK permet d'accéder à des menus raccourcis suivant l'affichage à l'écran :

### RADIO

- 1 activer / désactiver RDS
- 2 activer / désactiver mode REG
- 1 activer / désactiver radiotext

### CD / CD MP3

- 1 activer / désactiver Intro
- 1 activer / désactiver répétition pages
- 1 CD / Changeur audio : tout le CD
- 1 CD MP3 / Changeur MP3 : tout le dossier en cours
- 1 activer / désactiver lecture aléatoire
- 1 CD / Changeur audio : tout le CD
- 1 CD MP3 : tout le dossier en cours
- 1 Changeur MP3 : tous les dossiers

### USB

- 1 activer / désactiver répétition des pages
- 1 dossiers / artiste / genre / playlist en cours de lecture
- 1 activer / désactiver lecture aléatoire
- 1 dossiers / artiste / genre / playlist en cours de lecture

# 08 ARBORESCENCE ÉCRAN monochrome C



## 1 FONCTIONS AUDIO

### 2 PRÉFÉRENCES BANDE FM

#### 3 suivi de fréquence (RDS)

4 activer / désactiver

#### 3 mode régional (REG)

4 activer / désactiver

#### 3 affichage radiotext (RDTXT)

4 activer / désactiver

## 2 MODES DE LECTURE

### 3 répétition album (RPT)

4 activer / désactiver

### 3 lecture aléatoire plages (RDM)

4 activer / désactiver



## 1 ORDINATEUR DE BORD

### 2 SAISIR DISTANCE JUSQU'À DESTINATION

### 2 JOURNAL DES ALERTES

### 2 ÉTAT DES FONCTIONS



## 1 PERSONNALISATION - CONFIGURATION

### 2 DÉFINIR LES PARAMÈTRES VÉHICULE\*

### 2 CONFIGURATION AFFICHEUR

#### 3 réglage luminosité-vidéo

4 vidéo normale

4 vidéo inverse

4 réglage luminosité (- +)

#### 3 réglage date et heure

#### 3 réglage jour/mois/année

4 réglage heure/minute

4 choix mode 12h / 24h

#### 3 choix des unités

4 l/100 km - mpg - km/l

4 °Celsius / °Fahrenheit

### 2 CHOIX DE LA LANGUE



## 1 TÉLÉPHONE BLUETOOTH

### 2 CONFIGURATION BLUETOOTH

#### 3 Connecter/Déconnecter un appareil

#### 3 Fonction téléphone

#### 3 Fonction Streaming audio

4 Consulter les appareils jumelés

4 Supprimer un appareil jumelé

4 Effectuer une recherche Bluetooth

## 2 APPELER

### 3 Journal des appels

4 Répertoire

## 2 GÉRER L'APPEL TÉLÉPHONIQUE

3 Raccrocher l'appel en cours

3 Activer le mode secret

\* Les paramètres varient suivant le véhicule.

# QUESTIONS FRÉQUENTES

QUESTION	RÉPONSE	SOLUTION
Il y a un écart de qualité sonore entre les différentes sources audio (radio, CD...).	Pour permettre une qualité d'écoute optimum, les réglages audio (Volume, Grave, Aigus, Ambiance, Loudness) peuvent être adaptés aux différentes sources sonores, ce qui peut générer des écarts audibles lors d'un changement de source (radio, CD...).	Vérifier que les réglages audio (Volume, Grave, Aigus, Ambiance, Loudness) sont adaptés aux sources écoutées. Il est conseillé de régler les fonctions AUDIO (Grave, Aigus, Balance Ar-Av, Balance Ga-Dr) sur la position milieu, de sélectionner l'ambiance musicale «Aucune», de régler la correction loudness sur la position «Active» en mode CD et sur la position «Inactive» en mode radio.
Le CD est éjecté systématiquement ou n'est pas lu par le lecteur.	Le CD est placé à l'envers, illisible, ne contient pas de données audio ou contient un format audio illisible par l'autoradio.  Le CD est protégé par un système de protection anti-piratage non reconnu par l'autoradio.	<ul style="list-style-type: none"> <li>- Vérifier le sens de l'insertion du CD dans le lecteur.</li> <li>- Vérifier l'état du CD : le CD ne pourra pas être lu s'il est trop endommagé.</li> <li>- Vérifier le contenu s'il s'agit d'un CD gravé : consultez les conseils du chapitre «Audio».</li> <li>- Le lecteur CD de l'autoradio ne lit pas les DVD.</li> <li>- Du fait d'une qualité insuffisante, certains CD gravés ne seront pas lus par le système audio.</li> </ul>
Le message «Erreur périphérique USB» s'affiche à l'écran.	La connexion Bluetooth se coupe. Le niveau de charge batterie du périphérique peut être insuffisant.	Recharger la batterie de l'équipement périphérique.
	La clé USB n'est pas reconnue. La clé est peut être corrompue.	Reformater la clé.
Le son du lecteur CD est dégradé.	Le CD utilisé est rayé ou de mauvaise qualité.	Insérer des CD de bonne qualité et les conserver dans de bonnes conditions.
	Les réglages de l'autoradio (graves, aigus, ambiances) sont inadaptés.	Ramener le niveau d'aigus ou de graves à 0, sans sélectionner d'ambiance.

QUESTION	RÉPONSE	SOLUTION
Les stations mémorisées ne fonctionnent pas (pas de son, 87,5 Mhz s'affiche...).	La gamme d'onde sélectionnée n'est pas la bonne.	Appuyer sur la touche BAND AST pour retrouver la gamme d'onde (AM, FM1, FM2, FMAST) où sont mémorisées les stations.
L'annonce trafic (TA) est affichée. Je ne reçois aucune information routière.	La station radio ne participe pas au réseau régional d'information trafic.	Basculer sur une radio qui diffuse des informations trafic.
La qualité de réception de la station radio écoutée se dégrade progressivement ou les stations mémorisées ne fonctionnent pas (pas de son, 87,5 Mhz s'affiche...).	Le véhicule est trop éloigné de l'émetteur de la station écoutée ou aucun émetteur n'est présent dans la zone géographique traversée.	Activer la fonction RDS afin de permettre au système de vérifier si un émetteur plus puissant se trouve dans la zone géographique.
	L'environnement (colline, immeuble, tunnel, parking sous-sol...) bloque la réception, y compris en mode de suivi RDS.	Ce phénomène est normal et ne traduit pas une défaillance de l'autoradio.
	L'antenne est absente ou a été endommagée (par exemple lors d'un passage en lavage ou dans un parking souterrain).	Faire vérifier l'antenne par le réseau CITROËN.
Coupures du son de 1 à 2 secondes en mode radio.	Le système RDS recherche pendant cette brève coupure du son une éventuelle fréquence permettant une meilleure réception de la station.	Désactiver la fonction RDS si le phénomène est trop fréquent et toujours sur le même parcours.
Moteur coupé, l'autoradio s'arrête après plusieurs minutes d'utilisation.	Lorsque le moteur est coupé, le temps de fonctionnement de l'autoradio dépend de la charge de la batterie. L'arrêt est normal : l'autoradio se met en mode économie d'énergie et se coupe afin de préserver la batterie du véhicule.	Démarrer le moteur du véhicule afin d'augmenter la charge de la batterie.
Le message «le système audio est en surchauffe» s'affiche à l'écran.	Afin de protéger l'installation en cas de température environnante trop élevée, l'autoradio bascule dans un mode automatique de protection thermique menant à une réduction du volume sonore ou à l'arrêt de la lecture CD.	Couper le système audio pendant quelques minutes afin de laisser le système refroidir.

# RECHERCHE VISUELLE

## L'EXTÉRIEUR

Clé à télécommande.....55-58

- ouverture / fermeture
- protection antivol
- démarrage
- pile



Accessoires ..... 140

Commandes d'essuie-vitre ..... 69

Changement d'un balai  
d'essuie-vitre..... 136

Rétroviseurs extérieurs.....53

Coffre..... 63

Kit de dépannage provisoire  
de pneumatique ..... 115-117

Changement de roue..... 118-121

- outillage
- démontage

Commandes d'éclairage.....65-68

Réglage des projecteurs..... 68

Changement de lampes .... 122-124

- feux avant
- projecteurs antibrouillard
- répétiteurs de clignotant

Changement de lampes .... 125-126

- feux arrière
- 3ème feu stop
- feux de plaque minéralogique

Portes .....61-62

- ouverture / fermeture
- verrouillage centralisé
- commande de secours

Sécurité enfants..... 87

Lève-vitres .....59-60

Aide sonore et/ou graphique  
au stationnement ..... 106-107

Attelage ..... 138

Remorquage..... 137

Réservoir de carburant..... 64

Assistance au freinage ..... 89

Contrôle de trajectoire ..... 90

Pression des pneumatiques ..... 150



L'INTÉRIEUR

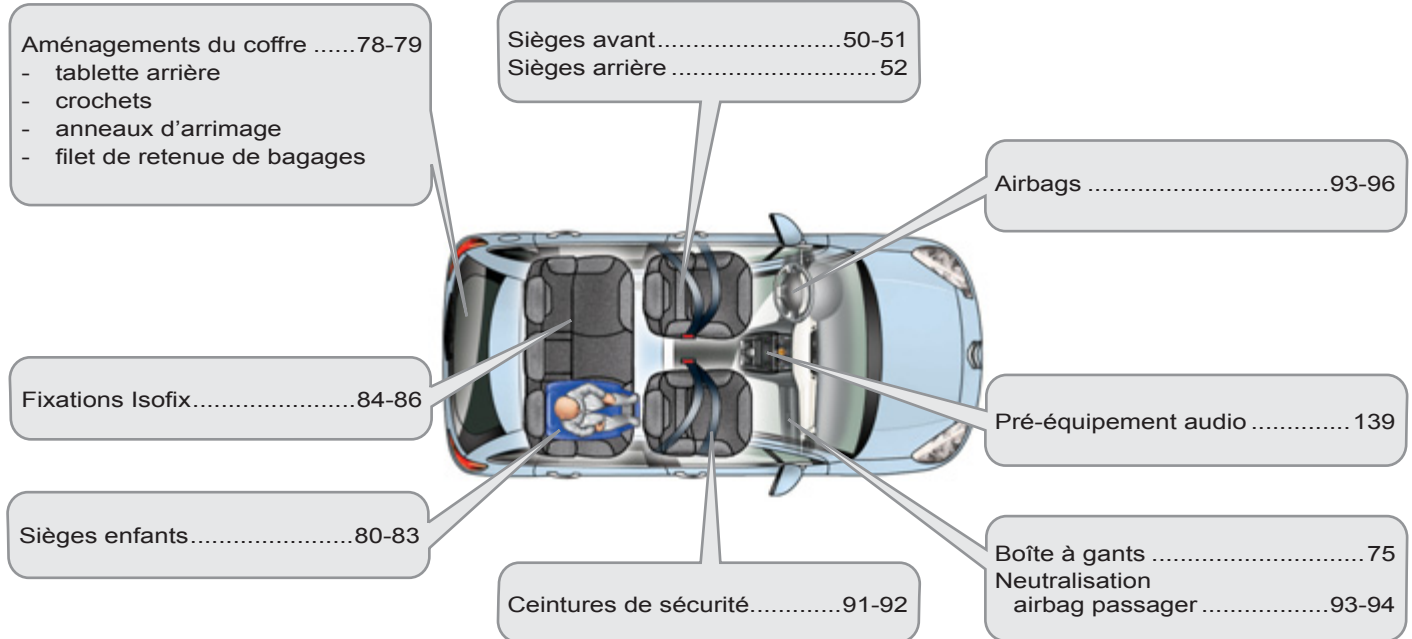

# RECHERCHE VISUELLE

## LE POSTE DE CONDUITE

Combinés .....	18
Témoins .....	20-26
Indicateurs .....	27-29
Boutons .....	30-31
- compteur journalier / montre	
- rhéostat d'éclairage / black panel	

Commandes d'éclairage .....	65-68
Réglage des projecteurs .....	68

Limiteur de vitesse .....	102-103
Régulateur de vitesse .....	104-105

Rétroviseurs extérieurs .....	53
Lève-vitres .....	59-60

Fusibles planche de bord .....	128-130
-----------------------------------	---------

Ouverture capot .....	109
-----------------------	-----

Réglage du volant .....	54
Avertisseur sonore .....	88

Parfumeur d'ambiance .....	49
Ecrans multifonctions .....	35-41
Signal de détresse .....	88



Rétroviseur intérieur .....	54
Eclairage d'ambiance .....	73
Volet d'occultation pare-brise Zénith .....	6
Pare-soleil .....	75

Commandes d'essuie-vitre .....	69-71
Ordinateur de bord .....	32-34

Ventilation .....	42-43
Chauffage .....	44-46
Air conditionné manuel .....	44-46
Air conditionné automatique .....	47-48

Autoradio .....	177-193
Réglage date/heure .....	189
MyWay .....	151-176
Réglage date/heure .....	169

Boîtes de vitesses manuelle / automatique .....	97-98, 99-101
Frein de stationnement .....	97

Aménagements intérieurs .....	74-77
- boîte à gants	
- prises auxiliaires	
- accoudoir central	
- surtapis	



## LES CARACTÉRISTIQUES - L'ENTRETIEN

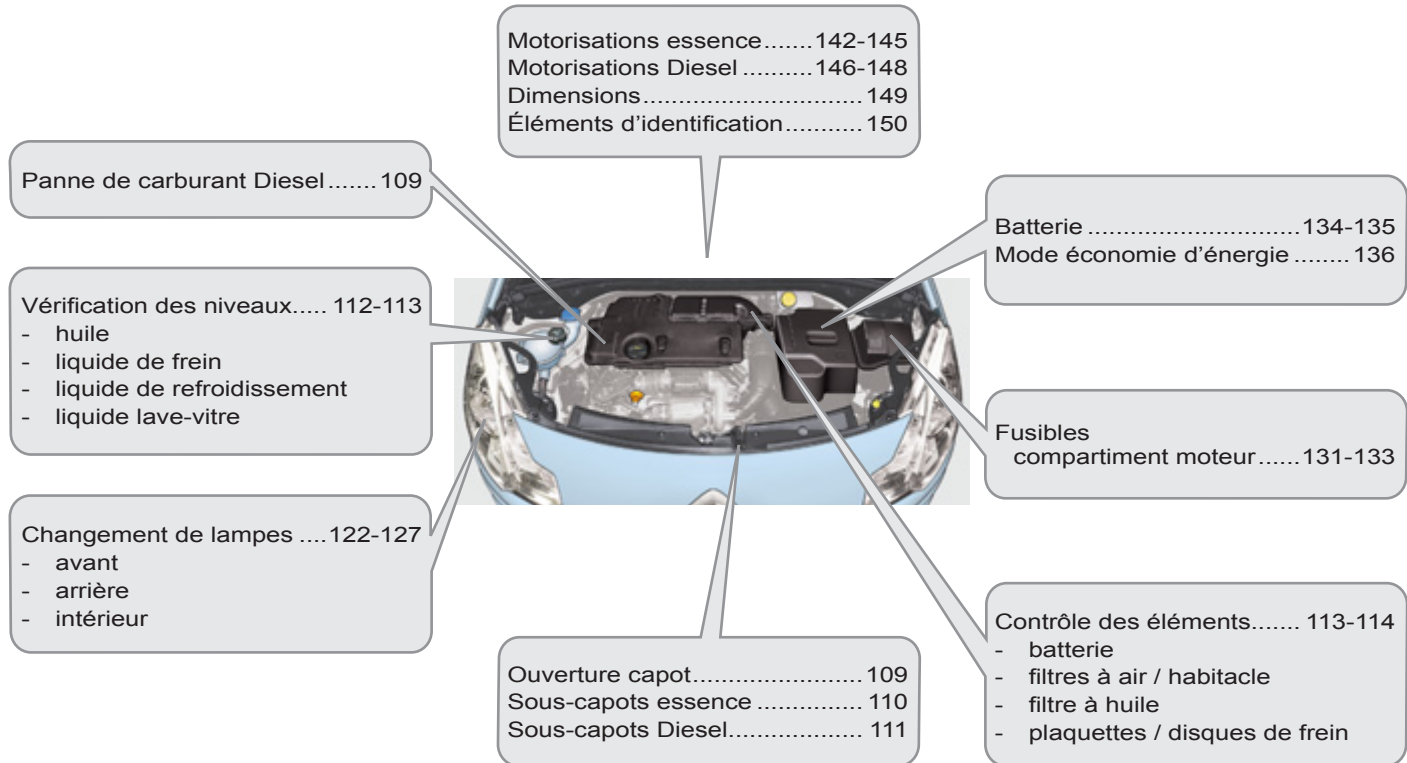

# INDEX ALPHABÉTIQUE

## A

Accessoires .....	140
Accoudoir avant.....	75
Aérateurs .....	42
Afficheur du combiné.....	18, 19, 98
Afficheur multifonction (avec autoradio).....	35, 37, 40
Aide au freinage d'urgence (AFU)....	89
Aide au stationnement arrière .....	106
Airbags frontaux .....	93, 96
Airbags latéraux.....	95, 96
Airbags rideaux.....	95, 96
Air conditionné automatique.....	43, 47
Air conditionné manuel .....	43, 44
Allumage automatique des feux .....	65, 67
Allumage automatique des feux de détresse .....	88
Aménagements du coffre .....	78
Aménagements intérieurs.....	74, 75
Anneaux d'arrimage .....	78
Antiblocage des roues (ABS) .....	89
Antidémarrage électronique .....	56, 58
Antipatinage des roues (ASR).....	90
Antipincement.....	59
Antivol.....	56
Appuis-tête arrière.....	52
Appuis-tête avant.....	51
Arborescence écran .....	171, 190
Arrêt du véhicule.....	56
Attelage .....	138

Autoradio .....	178, 188, 190
Avertisseur sonore.....	88

## B

Bacs de porte .....	74
Balais d'essuie-vitre (changement).....	71, 136
Balayage automatique des essuie-vitres.....	69, 71
Banquette arrière.....	52
Batterie .....	113, 134
Bluetooth (kit mains-libres)....	167, 186
Bluetooth (téléphone) .....	167
Boîte à fusibles compartiment moteur.....	128
Boîte à fusibles planche de bord ...	128
Boîte à gants .....	75
Boîte de rangement.....	79
Boîte de vitesses automatique .....	99, 114
Boîte de vitesses manuelle .....	97, 98, 114

## C

Cadrams de bord.....	18, 19
Capacité du réservoir carburant .....	64
Capot moteur.....	109
Caractéristiques techniques ...	142, 146
Carburant.....	143, 147
Carburant (réservoir) .....	64
Cartouche de parfum.....	49
CD MP3.....	165, 181, 182
Ceintures de sécurité.....	91, 92
Changement d'un balai d'essuie-vitre.....	71, 136
Changement d'une lampe .....	122, 125, 126
Changement d'une roue .....	118
Changement d'un fusible .....	128
Changement de la pile de la télécommande .....	57
Charge de la batterie .....	134
Charges remorquables .....	142, 146
Chauffage .....	44
Clé à télécommande.....	55, 56, 58
Clignotants.....	88
Coffre .....	63
Combinés .....	18, 19
Commande d'éclairage.....	65
Commande d'essuie-vitre .....	69-71
Commande de secours coffre .....	63
Commande de secours portes .....	63
Commande des lève-vitres.....	59

Commande	
des sièges chauffants .....	51
Commande sous-volant .....	188
Compte-tours .....	18, 19
Compteur .....	18, 19
Compteur kilométrique journalier .....	30
Consommations .....	142, 146
Contrôle du niveau d'huile moteur .....	29
Contrôle dynamique	
de stabilité (ESP) .....	90
Contrôles .....	110, 111, 113, 114
Crevaision .....	115
Cric .....	118
Crochets .....	79

## D

Date (affichage) .....	169
Dégivrage .....	44, 46
Délestage (mode) .....	135
Démarrage du véhicule .....	56, 99
Démontage d'une roue .....	120
Démontage du surtapis .....	77
Désembuage .....	44, 47
Déverrouillage .....	55
Déverrouillage de l'intérieur .....	62
Dimensions .....	149
Disques de freins .....	114

## E

Eclairage coffre .....	73, 127
Eclairage d'accompagnement .....	67
Eclairage d'ambiance .....	73
Eclairage intérieur .....	72, 73, 127
Eclairage planche de bord .....	31
Economie d'énergie (mode) .....	136
Ecran couleur 16/9 .....	40, 153, 171
Ecran monochrome .....	179, 190
Ecran multifonction	
(avec autoradio) .....	35, 37, 40
Éléments d'identification .....	150
Enfants .....	82, 85
Enfants (sécurité) .....	87
Entrée auxiliaire .....	185
Entrée d'air .....	47
Environnement .....	58
ESP/ASR .....	90
Essuie-vitre .....	69, 71
Essuie-vitre arrière .....	70
Étiquettes d'identification .....	150

## F

Fermeture des portes .....	55, 61
Fermeture du coffre .....	55, 63
Feu antibrouillard arrière .....	125
Feu de recul .....	125
Feux antibrouillard arrière .....	66
Feux de croisement .....	65, 123
Feux de détresse .....	88
Feux de plaque minéralogique .....	125
Feux de position .....	65, 123, 125
Feux de route .....	65, 123
Feux de stop .....	125
Feux diurnes .....	67
Feux halogènes .....	122
Feux indicateurs de direction .....	88
Filet de retenue de bagages .....	79
Filtre à air .....	113
Filtre à huile .....	113
Filtre à particules .....	113
Filtre habitacle .....	113
Fixations Isofix .....	84
Fonction autoroute (clignotants) .....	88
Frein de stationnement .....	97, 114
Freins .....	114
Fusibles .....	128

## G

GPS .....	155
Guidage .....	155

# INDEX ALPHABÉTIQUE

## H

Haut-parleurs (montage) .....	139
Heure.....	18, 189
Heure (réglage) .....	30, 169

## I

Indicateur d'entretien .....	27
Indicateur de niveau d'huile moteur .....	29, 112
Indicateurs de direction (clignotants) .....	88, 125
Informations trafic (TMC).....	162
Isofix (fixations).....	84

## J

Jauge d'huile .....	29, 112
Jauge de carburant.....	64

## K

Kit anti-crevaisson .....	115
Kit de dépannage provisoire de pneumatique .....	115
Kit mains-libres .....	167, 186
Klaxon.....	88

## L

Lampes (changement)....	122, 125, 126
Lave-vitre.....	70
Lave-vitre arrière .....	70
Lecteur CD MP3.....	165, 181, 182
Lecteurs médias musicaux.....	164
Lecteur USB .....	76, 183
Lève-vitres .....	59
Levier boîte de vitesses automatique .....	99
Levier boîte de vitesses manuelle .....	97
Limiteur de vitesse.....	102
Localisation du véhicule .....	56
Lunette arrière (dégivrage).....	46

## M

Masses .....	142, 146
Menu général.....	179
Menus raccourcis .....	154
Miroir de courtoisie .....	75
Mode délestage .....	135
Mode économie d'énergie .....	136
Montage des haut-parleurs.....	139
Montre .....	30
Moteur Diesel .....	111, 146, 147
Moteur essence .....	110, 142, 143
Motorisations .....	142, 146
MP3 (cd).....	165, 181, 182
MyWay.....	40, 151, 153, 171

## N

Navigation.....	155
Neutralisation de l'airbag passager.....	93
Neutralisation des lève-vitres arrière .....	59
Niveau d'additif gasoil.....	113
Niveau d'huile .....	29, 112
Niveau du liquide de frein .....	112
Niveau du liquide de lave-vitre .....	112
Niveau du liquide de refroidissement .....	112
Niveau mini carburant.....	64
Niveaux et vérifications.....	110–113
Numéro de série véhicule.....	150

## O

Ordinateur de bord .....	32–34, 37
Oubli de la clé.....	56
Outils .....	118
Ouverture de la trappe à carburant.....	64
Ouverture des portes.....	55, 61
Ouverture du capot moteur.....	109
Ouverture du coffre.....	55, 63

## P

Panne de carburant (Diesel).....	109
Pare-soleil.....	75
Parfumeur d'ambiance .....	49
Pile de télécommande .....	57, 58
Plafonnier .....	127
Plafonniers.....	72
Plaquettes de freins.....	114
Porte-canettes .....	74
Portes .....	61
Pose des hauts-parleurs.....	139
Pression des pneumatiques .....	150
Prise accessoires 12 volts .....	76
Prises audio.....	76, 183, 185
Prises auxiliaires.....	185
Prise USB .....	76, 183
Projecteurs	
antibrouillard avant .....	66, 124
Protection	
des enfants .....	80, 82, 84, 85, 93

## R

Radio .....	163, 180
Rangements .....	74, 75
Réamorçage circuit de carburant ...	109
Recharge batterie .....	134
Recirculation d'air .....	47
Référence couleur peinture .....	150
Réglage de l'heure .....	30, 169, 189
Réglage de la date .....	169
Réglage de la température .....	47
Réglage des appuis-tête.....	51
Réglage des projecteurs.....	68
Réglage des sièges .....	50
Réglage en hauteur et	
en profondeur du volant.....	54
Régulateur de vitesse.....	104
Réinitialisation	
de la télécommande .....	57
Réinitialisation des lève-vitres .....	59
Remise à zéro compteur	
kilométrique journalier.....	30
Remise à zéro indicateur	
d'entretien .....	28

Remontage d'une roue .....	120
Remorquage d'un véhicule.....	137
Remplacement des fusibles .....	128
Remplacement	
des lampes .....	122, 125, 126
Remplacement filtre à air.....	113
Remplacement filtre à huile.....	113
Remplacement filtre à particules .....	113
Remplacement filtre habitacle .....	113
Remplissage du réservoir	
de carburant.....	64, 143, 147
Répartiteur électronique	
de freinage (REF) .....	89
Répétiteur latéral (clignotant) .....	123
Réservoir de carburant.....	64
Réservoir lave-vitre.....	112
Rétroviseur intérieur .....	54
Rétroviseurs extérieurs.....	53
Révisions .....	27
Rhéostat d'éclairage.....	31
Roue de secours .....	118

# INDEX ALPHABÉTIQUE

## S

Sécurité des enfants.....	80, 93
Sécurité enfants.....	82, 87
Sièges arrière .....	52
Sièges avant.....	50
Sièges chauffants .....	51
Sièges enfants classiques.....	80, 82
Sièges enfants Isofix .....	84, 85
Signal de détresse.....	88
Sous-capot moteur .....	110, 111
Streaming audio Bluetooth .....	187
Surtapis .....	77
Synchronisation de la télécommande .....	57
Système d'assistance au freinage .....	89
Système d'assistance au freinage d'urgence .....	89
Système de guidage embarqué.....	155
Systèmes ABS et REF.....	89
Systèmes ASR et ESP .....	90

## T

Tableaux des consommations.....	142, 146
Tableaux des fusibles .....	128
Tableaux des masses .....	142, 146
Tableaux des motorisations ....	142, 146
Tablette arrière.....	79
Télécommande.....	55, 58
Téléphone.....	167
Témoins d'alerte .....	22, 23
Témoins de marche.....	20, 22
Témoins lumineux .....	20, 22, 23
Température extérieure (affichage).....	18
Tiroir de rangement .....	77
TMC (Infos trafic).....	162
Totalisateur kilométrique.....	30
Trappe à carburant .....	64
Troisième feu de stop .....	126

## U

USB Box.....	76
--------------	----

## V

Ventilation .....	42–44
Vérification des niveaux.....	112, 113
Vérifications courantes .....	113, 114
Verrouillage centralisé .....	55, 62
Verrouillage de l'intérieur .....	62
Volant (réglage) .....	54



---

---

---

---

---

---

---

---

---

---

---



---

---

---

---

---

---

---

---

---

---

---