

System connections

First, check the power of the amplifier. If the power of the amplifier is higher than the subwoofer’s rated input power, increase the number of subwoofers so that the power fed to each subwoofer is lower than its rated input power, or lower the sensitivity of the amplifier. Supplying power greater than its rated input power of the subwoofer will cause noise and/or breakage. Also, if using multiple subwoofers, be careful about the total impedance. Change the connecting pattern of the speakers according to the capable impedance of the amplifier.

Raccordement de l'ensemble

Vérifier d'abord la puissance de l'amplificateur. Si la puissance de l'amplificateur est plus élevée que la puissance d'entrée nominale du subwoofer, augmenter le nombre de subwoofers de façon à ce que la puissance par subwoofer soit inférieure à la puissance d'entrée nominale, ou inférieure à la sensibilité de l'amplificateur. Le fait d'appliquer une puissance supérieure à la puissance d'entrée nominale du subwoofer va créer des parasites et/ou provoquer une panne. Aussi, en cas d'utilisation de plusieurs subwoofers, surveiller l'impédance totale. Modifier le schéma de connexion des haut-parleurs en fonction de l'impédance de l'amplificateur.

Systemanschlüsse

Prüfen Sie zuerst die Leistung des Verstärkers. Wenn die Leistung des Verstärkers höher als die Nennleistungsleistung des Subwoofers ist, erhöhen Sie die Anzahl der Subwoofer, so daß die Leistung pro Subwoofer niedriger ist als die Nennleistungsleistung, oder senken Sie die Empfindlichkeit des Verstärkers. Wenn eine höhere Leistung als die Nennleistungsleistung des Subwoofers angelegt wird, werden Störungen und/oder ein Geräteausfall verursacht. Bei parallel geschalteten Subwoofern auf die Gesamtimpedanz achten. Ändern Sie das Anschlußschema der Lautsprecher entsprechend der zulässigen Impedanz des Verstärkers.

Systemaansluitingen

Controleer eerst het vermogen van de versterker. Als het vermogen van de versterker hoger is dan het nominale ingangsvermogen van de subwoofer, gebruik u een groter aantal subwoofers zodat het vermogen per subwoofer lager is dan het nominale ingangsvermogen of de gevoeligheid van de versterker. Het te hoog belasten van de luidspreker kan ruis veroorzaken of de luidspreker doen beschadigen. Bij gebruik van meerdere subwoofers moet u bovendien letten op de totale impedantie. Verander het aansluitpatroon van de luidsprekers op basis van de impedantie van de versterker.

Conessioni del sistema

Innanzitutto, controllate la tensione dell'amplificatore. Se la tensione dell'amplificatore supera la tensione di entrata nominale del subwoofer, aumentate il numero di subwoofer in modo tale ché la tensione per ogni subwoofer sia inferiore rispetto alla tensione di ingresso nominale oppure inferiore al sensibilità dell'amplificatore. Se fornite una tensione superiore rispetto alla tensione di ingresso nominale del subwoofer, questo può causare la generazione di rumore e/o dar luogo a guasti. Inoltre, se usate più subwoofer, fate attenzione all'impedenza totale. Cambiate la struttura di collegamento degli altoparlanti a seconda dell'impedenza ammessa dall'amplificatore.

Conexiones del sistema

Primero, compruebe la potencia del amplificador. Si la potencia del amplificador es mayor que la potencia de entrada nominal del altavoz de frecuencias ultrabajas (subwoofer), aumente el número de altavoces de frecuencias ultrabajas de manera tal que la potencia por cada altavoz sea menor que la potencia de entrada nominal, o menor que la sensibilidad del amplificador. El suministro de una potencia mayor que la potencia de entrada nominal del altavoz de frecuencias ultrabajas causará ruido y/o ruptura. Asimismo, si usa múltiples altavoces de frecuencias ultrabajas, tenga cuidado con la impedancia total. Cambie el patrón de conexión de los altavoces según la impedancia del amplificador.

Подсоединение системы

Сначала проверьте мощность усилителя. Если мощность усилителя больше номинальной входной мощности низкочастотного громкоговорителя, подключите дополнительные низкочастотные громкоговорители так, чтобы мощность, подаваемая на каждый из них, была меньше номинальной входной мощности или ниже уровня чувствительности усилителя. Подача мощности, превышающей номинальную входную мощность низкочастотного громкоговорителя, приведет к появлению помех и (или) повреждению. Кроме того, при использовании нескольких низкочастотных громкоговорителей, необходимо следить за полным сопротивлением. Изменяйте конфигурацию подсоединения громкоговорителя в соответствии с надлежащим сопротивлением усилителя.

أولاً، افحص قدرة المكبر. إذا كانت قدرة المكبر مرتفعة أكثر من معدل المكبر الثانوي، ارفع عدد المكبرات الثانوية بحيث تكون القدرة المغذية لكل مكبر ثانوي أقل من القدرة الداخلة المغتنة، أو خفض الحساسية للمكبر. إمداد القدرة بنسبة أكبر من قدرة الإدخال المغتنة للمكبر الثانوي سوف تسبب ضوضاء و/أو تلف. أيضاً، في حالة استخدام المكبرات الثانوية المتعددة، كن حذراً من إجمالي المعاوقة. غير نمط التوصيل للسماعات طبقاً لقدرة معاوقة المكبر.

- Series Wiring
- Montage en série
- Serielle Verkabelung
- Serienschakeling
- Cablaggio in serie
- Cableado en serie
- Последовательное подсоединение

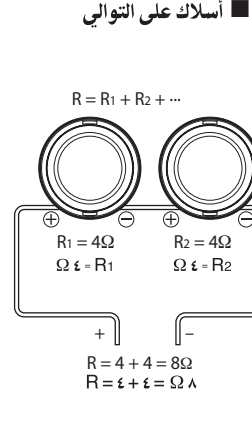
 Fig. 2-1 Abb. 2-1 Afb. 2-1
 Figure 2-1 Рис.2-1
الرسم ١-٢

- Parallel Wiring
- Montage en parallèle
- Parallele Verkabelung
- Parallelschakeling
- Cablaggio in parallelo
- Cableado en paralelo
- Параллельное подсоединение

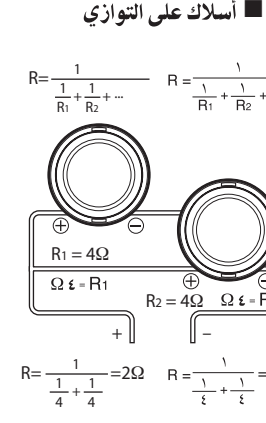
 Fig. 2-2 Abb. 2-2 Afb. 2-2
 Figure 2-2 Рис.2-2
الرسم ٢-٢

- Series-Parallel Wiring
- Montage en série-parallèle
- Serielle/Parallele Verkabelung
- Serieparallelschakeling
- Cablaggio in serie-parallelo
- Cableado en serie-paralelo
- Последовательно-параллельное подсоединение

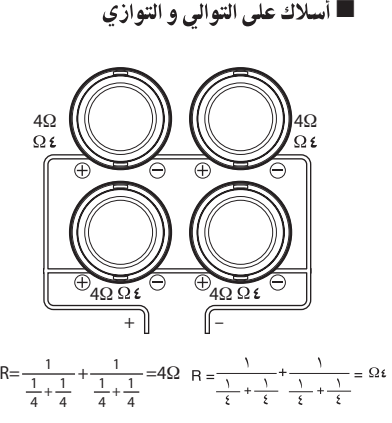
 Fig. 2-3 Abb. 2-3 Afb. 2-3
 Figure 2-3 Рис.2-3
الرسم ٢-٣

- Use a crossover network of your choice with an appropriate cut-off frequency.
- Utiliser un réseau de recouvrement de votre choix ayant une fréquence de coupure appropriée.
- Verwenden Sie eine Frequenzweiche Ihrer Wahl mit einer geeigneten Grenzfrequenz.
- Gebruik een crossover-netwerk van uw eigen keuze met een geschikte onderbrekingsfrequentie.
- Utilizzate una rete di incrocio di vostra scelta con un'appropriata frequenza di interruzione.
- Use una red divisora con una frecuencia de corte apropiada.
- Используйте любой разделительный фильтр с соответствующей частотой среза.
- استخدم شبكة العبور التي تختارها مع تردد القطع المناسب.

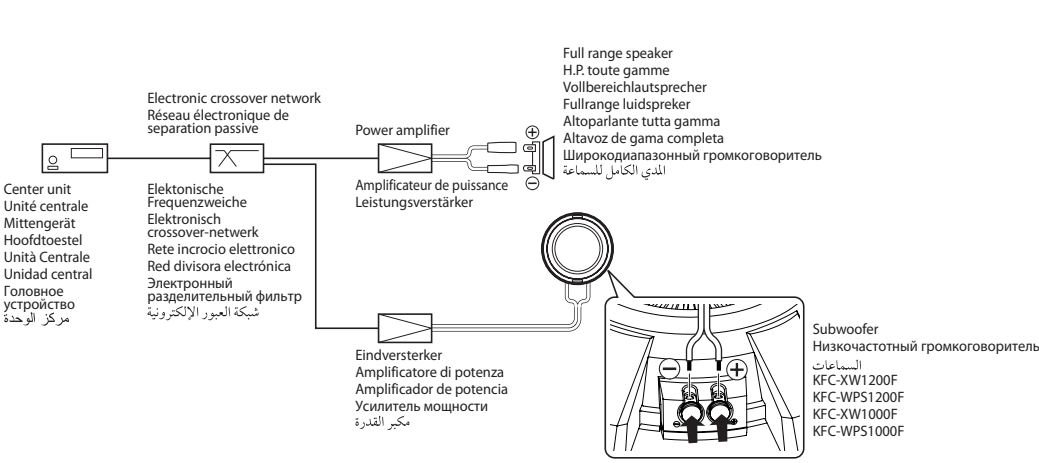
 Fig. 3 Abb. 3 Afb. 3
 Figure 3 Рис.3
الرسم ٣

- Caution** The sensitivity of the power amplifier should be set to the same value as the pre-output volume of the CD player or Tuner.

- Attention** La sensibilité de l'amplificateur de puissance doit être réglée au même niveau que le volume de sortie du lecteur de CD ou du tuner.

- Achtung** Die Empfindlichkeit des Leistungsverstärkers sollte so wie die Vorausgangslautstärke des CD-Spielers oder Tuners eingestellt werden.

- Let op** De gevoeligheid van de eindversterker moet op hetzelfde volume worden ingesteld als dat van de vooruitgang van de CD-speler of de tuner.

- Attenzione** La sensibilità dell'amplificatore di potenza deve essere impostata al livello del volume di uscita di preamplificazione del lettore CD o del sintonizzatore.

- Precaución** La sensibilidad del amplificador de potencia debe ajustarse al mismo volumen de la salida de preamplificador del reproductor de CD o sintonizador.

- Предупреждение** Для уровня чувствительности усилителя мощности должно быть установлено значение, соответствующее громкости предвыхода проигрывателя компакт-дисков или радиоприемника.

- تنبيه** يجب ضبط حساسية مكبر القدرة على نفس القيمة مثل مستوى الصوت الخارج من مشغل القرص المدمج أو الراديو.

Specifications

Note: KENWOOD follows a policy of continuous advancements in development. For this reason specifications may be changed without notice.

	■ KFC-XW1200F ■ KFC-WPS1200F	■ KFC-XW1000F ■ KFC-WPS1000F
Subwoofer	300 mm (12") Carbon-Glass Fiber Honeycomb Cone	250 mm (10") Carbon-Glass Fiber Honeycomb Cone
Nominal Impedance	4 Ω	4 Ω
Peak Input Power	1,400 W	1,000 W
Rated Input Power	350 W	250 W
Sensitivity	91 dB/W at 1 m	90 dB/W at 1 m
Free Air Resonance	25 Hz	39 Hz
Frequency Response	30-700 Hz	35-800 Hz
Net Weight	7,000 g	4,700 g

Caractéristiques

Remarque: KENWOOD applique une politique de progrès continus. Les caractéristiques peuvent donc être modifiées sans préavis.

	■ KFC-XW1200F ■ KFC-WPS1200F	■ KFC-XW1000F ■ KFC-WPS1000F
Subwoofer	Cône en nid d'abeilles en fibre de verre-carbone de 300 mm	Cône en nid d'abeilles en fibre de verre-carbone de 250 mm
Impédance nominale	4 Ω	4 Ω
Entrée de crête momentanée	1.400 W	1.000 W
Entrée nominale	350 W	250 W
Niveau de pression de sortie	91 dB/W à 1 m	90 dB/W à 1 m
Résonance nell' air libre	25 Hz	39 Hz
Réponse en fréquence	30-700 Hz	35-800 Hz
Poids net	7.000 g	4.700 g

Technische Daten

Hinweis: KENWOOD arbeitet ständig an der technologischen Weiterentwicklung seiner Produkte. Aus diesem Grund bleibt die Änderung der technischen Daten vorbehalten.

	■ KFC-XW1200F ■ KFC-WPS1200F	■ KFC-XW1000F ■ KFC-WPS1000F
Subwoofer	300 mm Carbon-Glasfaser Waben-Konus	250 mm Carbon-Glasfaser Waben-Konus
Nenn-Impedanz	4 Ω	4 Ω
Momentane Spitzenbelastung	1.400 W	1.000 W
Nenn-Eingangsleistung	350 W	250 W
Ausgangsschalldruckpegel	91 dB/W bei 1 m	90 dB/W bei 1 m
Freiultresonanz	25 Hz	39 Hz
Frequenzgang	30-700 Hz	35-800 Hz
Nettogewicht	7.000 g	4.700 g

KFC-XW1200F / WPS1200F Recommended Enclosures

- SEALED

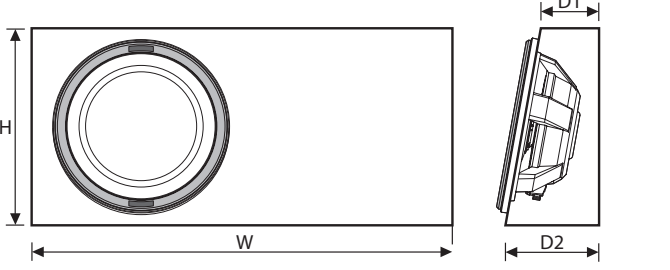

- PORTED

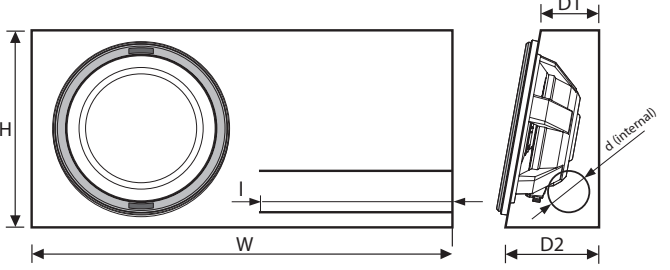

Recommended Enclosure

Type	Volume	W	H	D1	D2	Mounting Hole	Port Diameter d	Port Length l	Displacement (cu.ft)
SEALED	0.8 cft (22.6 Liter)	773 (30 - 7/16)	362 (14 - 1/4)	107 (4 - 3/16)	172 (6 - 3/4)	282 (11 - 1/8)	—	—	0.061
PORTED							76 (3)	355 (14)	

KFC-XW1000F / WPS1000F Recommended Enclosures

- SEALED

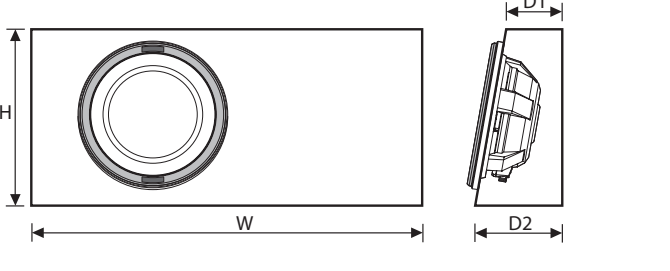

- PORTED

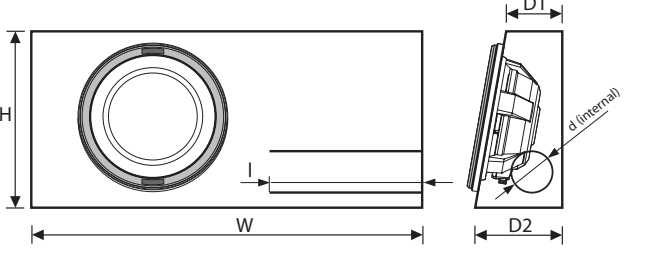

Recommended Enclosure

Type	Volume	W	H	D1	D2	Mounting Hole	Port Diameter d	Port Length l	Displacement (cu.ft)
SEALED	0.6 cft (17.0 Liter)	718 (28 - 1/4)	324 (12 - 3/4)	103 (4 - 1/16)	160 (6 - 5/16)	235 (9 - 1/4)	—	—	0.039
PORTED							76 (3)	280 (11)	

Technische gegevens

Omerking: KENWOOD technische gegevens zijn ter produktverbetering zonder voorafgaande kennisgeving wijzigbaar.

	■ KFC-XW1200F ■ KFC-WPS1200F	■ KFC-XW1000F ■ KFC-WPS1000F
Subwoofer	300 mm (12") Kooldvezel conus met honingrastructuur	250 mm (10") Kooldvezel conus met honingrastructuur
Nominate impedantie	4 Ω	4 Ω
Piekingspanvermogen	1.400 W	1.000 W
Nominaal ingangsvermogen	350 W	250 W
Gevoeligheid	91 dB/W bij 1 m	90 dB/W bij 1 m
Free Air resonantie	25 Hz	39 Hz
Frekwentierespons	30-700 Hz	35-800 Hz
Netto gewicht	7.000 g	4.700 g

Dati tecnici

Nota: KENWOOD persegue una politica di continua ricerca e sviluppo. Per tale ragione, i dati tecnici sono soggetti a modifiche senza preavviso.

	■ KFC-XW1200F ■ KFC-WPS1200F	■ KFC-XW1000F ■ KFC-WPS1000F
Subwoofer	300 mm (12") Cono a nido d'ape in fibra di vetro e carbonio	250 mm (10") Cono a nido d'ape in fibra di vetro e carbonio
Impedenza nominale	4 Ω	4 Ω
Potenza di ingresso di picco	1.400 W	1.000 W
Ingresso nominale	350 W	250 W
Pressione suono emessa	91 dB/W a 1 m	90 dB/W a 1 m
Risonanza nell' aria	25 Hz	39 Hz
Risposta in frequenza	30-700 Hz	35-800 Hz
Net Weight	7.000 g	4.700 g

Especificaciones

Nota: KENWOOD sigue una política de avances continuos en el campo del desarrollo. Por esta razón, las especificaciones están sujetas a cambios sin previo aviso.

	■ KFC-XW1200F ■ KFC-WPS1200F	■ KFC-XW1000F ■ KFC-WPS1000F
Altavoz de frecuencias ultrabajas	300 mm (12") Cono de tipo honeycomb de fibra de cristal de carbono	250 mm (10") Cono de tipo honeycomb de fibra de cristal de carbono
Impedancia nominal	4 Ω	4 Ω
Potencia máxima de entrada	1.400 W	1.000 W
Potencia de entrada nominal	350 W	250 W
Sensibilidad	91 dB/W bis 1 m	90 dB/W bis 1 m
Resonancia al aire libre	25 Hz	39 Hz
Respuesta de frecuencia	30-700 Hz	35-800 Hz
Peso neto	7.000 g	4.700 g

Технические характеристики

Примечание: Компания KENWOOD постоянно работает над усовершенствованием собственных изделий и технологий. По этой причине технические характеристики могут изменяться без предварительного уведомления.

	■ KFC-XW1200F ■ KFC-WPS1200F	■ KFC-XW1000F ■ KFC-WPS1000F
Низкочастотный громкоговоритель	300 мм (12") Коoldфезел конус с пористого стеклотекстурного волокна	250 мм (10") Коoldфезел конус с пористого стеклотекстурного волокна
Номинальное сопротивление	4 Ом	4 Ом
Пиковая входная мощность	1400 Вт	1000 Вт
Формальнодопустимая входная мощность	350 Вт	250 Вт
Чувствительность	91 дБ/Вт/1м	90 дБ/Вт/1м
Собственный резонанс	25 Гц	39 Гц
Диапазон частот	30 Гц - 700 Гц	35 Гц - 800 Гц
Чистый вес	7000 г	4700 г

مواصفات

ملاحظة: تتبع KENWOOD سياسة مستمرة في التنمية و التطوير. لهذا السبب قد تتغير المواصفات بدون إخطار.

	■ KFC-XW1000F ■ KFC-WPS1000F	■ KFC-XW1200F ■ KFC-WPS1200F	الساعات
المعارف الاسمية	٤ Ω	٤ Ω	٣٠٠٠ سم (١٢ بوصة)
القيمية لفردة الابعث	١٠٠٠ وات	١٤٠٠ وات	١٠٠٠ سم (١٠ بوصة)
القدرة الداخلة المغتنة	٣٥٠ وات	٢٥٠ وات	مجموعة من ابعاد راجع نموذجي على شكل حلبة تحليل
الحساسية	٩٠ ديسيبل/وات في الدقيقة	٩١ ديسيبل/وات في الدقيقة	٩٠ ديسيبل/وات في الدقيقة
رزين الهواء الخمر	٣٩ هرتز	٢٥ هرتز	٣٩ هرتز
استجابة التردد	٨٠٠-٣٥ هرتز	٧٠٠-٣٥ هرتز	٨٠٠-٣٥ هرتز
مصابي الوزن	٤٧٠٠ جرام	٧٠٠٠ جرام	٤٧٠٠ جرام

Technical specifications

	SYMBOL	UNIT	VALUE
Nominal Impedance	Z	Ω	4
DC Resistance	RevC	Ω	3.2
Voice Coil Inductance	Levc	mH	2.8
Piston Area	Sd	sq.m	0.049
Force Factor	BL	T-m	12.93
Volume Acoustic Compliance	Vas	liter	62.69
		cu.ft	2.214
Moving Mass	Mms	g	224.0
Resonance Frequency	Fs	Hz	24.8
Mechanical Q Facto	Qms		2.897
Electrical Q Facto	Qes		0.67
Total Q Facto	Qts		0.544
Peak Power		W	1,400
Peak Excursion	Xmax	mm	8.5
Displacemen		cc	1,740
		cu.ft	0.061
Mounting Depth		mm (in.)	100 (3 - 15/16)
Weight of Magnet		g (oz)	1,370 (48.2)
Voice Coil Diamete		mm (in.)	65 (2 - 9/16)

Technical specifications

	SYMBOL	UNIT	VALUE
Nominal Impedance	Z	Ω	4
DC Resistance	RevC	Ω	3.0
Voice Coil Inductance	Levc	mH	2.1
Piston Area	Sd	sq.m	0.034
Force Factor	BL	T-m	10.7
Volume Acoustic Compliance	Vas	liter	21.05
		cu.ft	0.744
Moving Mass	Mms	g	127.0
Resonance Frequency	Fs	Hz	38.6
Mechanical Q Facto	Qms		5.279
Electrical Q Facto	Qes		0.84
Total Q Facto	Qts		0.72
Peak Power		W	1,000
Peak Excursion	Xmax	mm	7.5
Displacemen		cc	1,110
		cu.ft	0.039
Mounting Depth		mm (in.)	85 (3 - 3/8)
Weight of Magnet		g (oz)	1,080 (38.0)
Voice Coil Diamete		mm (in.)	50 (1 - 15/16)