

KENWOOD

KVA-S300

AUDIO VIDEO SELECTOR

INSTRUCTION MANUAL

SELECTEUR AUDIO VIDEO

MODE D'EMPLOI

AUDIO-VIDEO-WÄHLER

BEDIENUNGSANLEITUNG

AUDIO-VIDEO-KIEZER

GEBRUIKSAANWIJZING

SELETTORE AUDIO VIDEO

ISTRUZIONI PER L'USO

SELECTOR DE AUDIO VÍDEO

MANUAL DE INSTRUCCIONES

SELECTOR AUDIO VÍDEO

MANUAL DE INSTRUÇÕES

KENWOOD CORPORATION



Installation

Safety precautions

▲WARNING

To prevent injury or fire, take the following precautions:







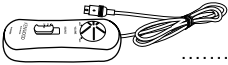

- Insert the unit all the way in until it is fully locked in place. Otherwise it may fall out of place when jolted.
- When extending the ignition, battery, or ground wires, make sure to use automotive-grade wires or other wires with a 0.75mm² (AWG18) or more to prevent wire deterioration and damage to the wire coating.
- If the unit starts to emit smoke or strange smells, turn off the power immediately and consult your Kenwood dealer.

▲CAUTION

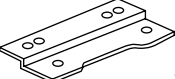
To prevent damage to the machine, take the following precautions:

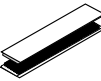
- Make sure to ground the unit to a negative 12V DC power supply.
- Do not open the top or bottom covers of the unit.

Accessories

Part name	External view Number of items	Part name	External view Number of items
① Remote controller (cable length:5m)	1	⑤ Velcro strips (Loop : 25x70mm)	2
② Installation bracket	2	⑥ Double-side adhesive tape	2
③ Velcro strips (20x60mm)	2	⑦ Tapping screw (ø3x6mm)	4
④ Velcro strips (Hook : 12x65mm)	2	⑧ Tapping screw (ø4x12mm)	4

▲CAUTION

The use of any accessories except for those provided might result in damage to the unit. Make sure only to use the accessories shipped with the unit, as shown above.

Installation procedure

1. Remove the ignition key and disconnect the negative ⊖ terminal of the battery to prevent short circuits.
2. Set the unit according to the intended usage.
3. Connect the input and output cables of the units.
4. Connect the Ignition wire and grounding wire following this order.
5. Install the unit in the car.
6. Connect the negative ⊖ terminal of the battery.

▲CAUTION

- Be sure to turn the power off before changing the setting of any switch.
- If the fuse blows, check cables for shorts, then replace the fuse with one of the same rating.
- Check that no unconnected wires or connectors are touching the car body.
- After installation, check that the brake lamps, wipers, and wipers work properly.

Connecting Cables to Terminals (example)

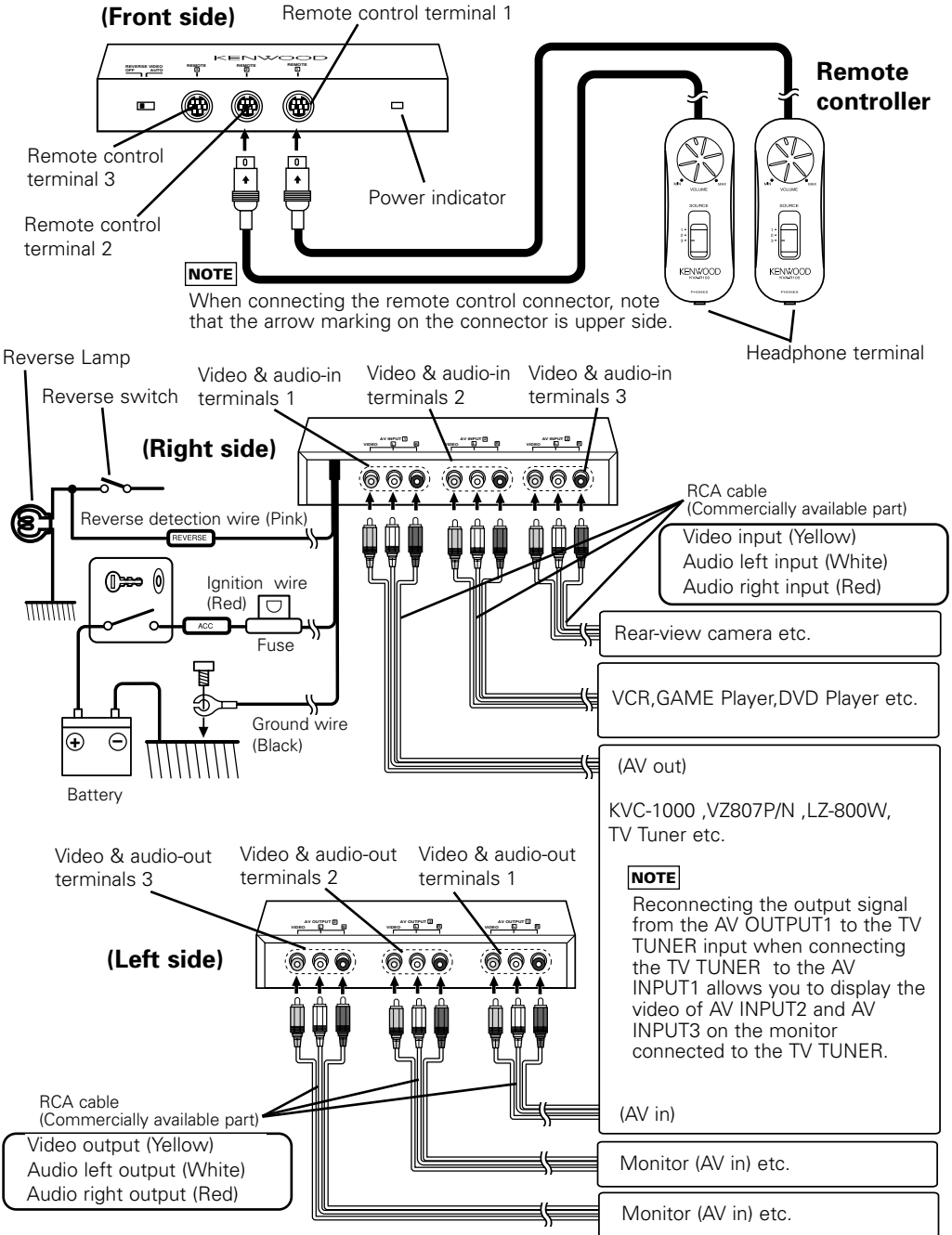

Installation

Installation

■ Securing to audio board

- 1 Attach the installation brackets to the bottom of the KVA-S300 using the binding screws ($\phi 3 \times 6\text{mm}$).
- 2 Mount the KVA-S300 to an audio board using the self-tapping screws ($\phi 4 \times 12\text{mm}$).

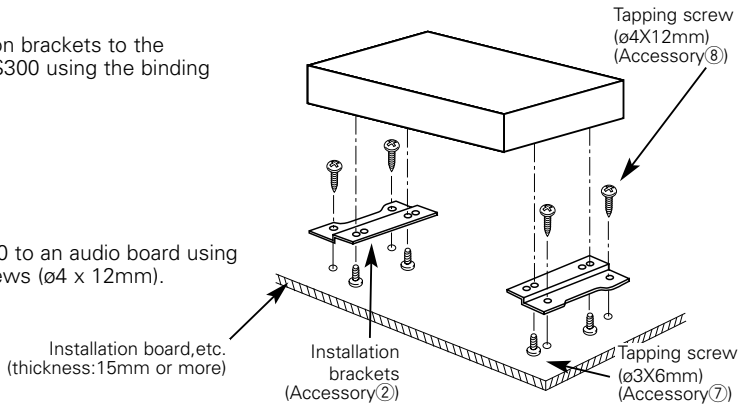

■ Securing to the body of the vehicle

Peel off the protection paper from the Velcro strip (Accessory 3) and paste the one side to the bottom of the KVA-S300 and the other side to the body of the vehicle.

▲CAUTION

Please do not install the unit near the dashboard, the rear tray, or other important components. Doing so could lead to injury or accident should the unit come off due to a shock and strike a person or an important component.

Tapping screws should be used for mounting. (Attachment with velcro strips, although easy, can come off with a shock.)

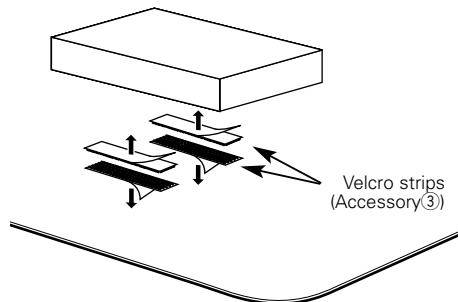

Attaching the remote controller

- 1 Clean the place where you want to attach the remote controller with a detergent to remove dirt or oil and wipe the surface with a soft dry cloth.
- 2 Attach the remote controller to the center console or any convenient place using the supplied Velcro strips.

NOTE

If you find that the Velcro strips (Loop: Accessory 5) will not attach to the center console surface, provide the double-sided adhesive tape (Accessory 6) to the Velcro for secure attachment. (Paste the yellow protection paper side to the Velcro strip and the transparent protection paper side to the body of the vehicle.)

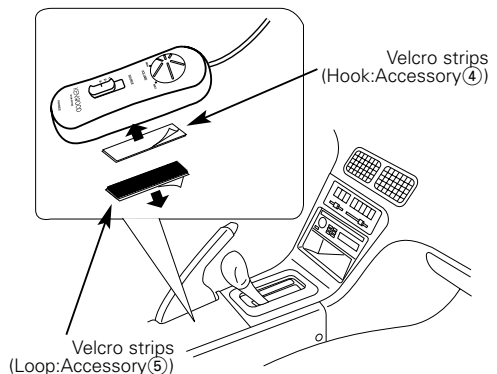

Operation

Operation of remote controller

■ Volume adjustment

Turning clockwise the headphone volume knob on the remote controller increases the sound volume from the headphone and turning counterclockwise decreases the volume.

NOTE

Headphone volume, if minimized, will not be muted.

■ AV-in source switching

If the remote control unit is connected to the remote connection terminal 1, you can select the inputs from AV INPUTs 1, 2 and 3 for the video available from AV OUTPUT1.

Setting the remote control AV-in source control to 1 switches to the AV INPUT1 video, and 2 to the AV INPUT2 and 3 to the AV INPUT3. The same is true with the remote connection terminals 2 and 3.

NOTE

The outputs where no corresponding remote control units are connected are fed with the video images from the AV INPUT1.

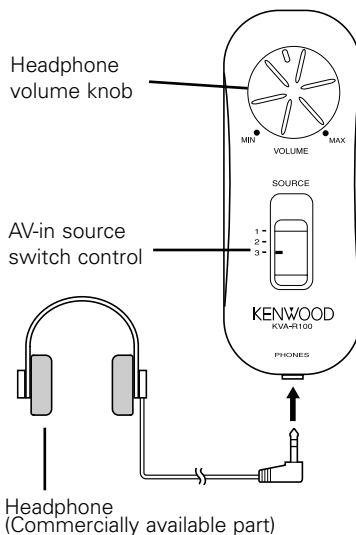

REVERSE VIDEO AUTO/OFF switching

Setting the REVERSE VIDEO AUTO/OFF selector switch to AUTO with the rear-view camera (Commercially available part) connected to the AV INPUT3 allows you to automatically switch the AV OUTPUT1 video alone to the rear-view camera when you put your car into reverse gear.

NOTE

If the KVA-S300 is not connected with the rear-view camera, note that the REVERSE VIDEO AUTO/OFF selector switch be turned off..

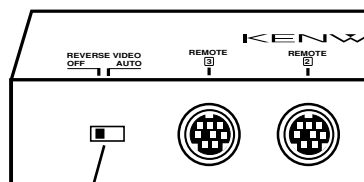

REVERSE VIDEO AUTO/OFF selector switch

Specifications

Specifications subject to change without notice.

Switching Unit

Weight814 g
Size168(W) x 180.4(H) x 30(D) mm
Video input level (RCA jack)1 V _{p-p} /75 Ω
Audio input level (RCA jack)1.15 V _{rms} (22 KΩ)
Video output level (RCA jack)1 V _{p-p} /75 Ω
Audio output level (RCA jack)1.15 V _{rms} (1 KΩ)

Controller Unit

Size40(W) x 105(H) x 20.5(D) mm
Weight160 g
Phone jack (Miniplug x 1)15 mW + 15 mW (32 Ω)

General

Operating voltage14.4 V DC (10.5 to 16 V)
Current Consumption≤300 mA
Input level (Reverse detection wire)2.5 to 16 V

Installation

Précautions de sécurité

⚠ AVERTISSEMENT

Pour éviter toute blessure et/ou incendie, veuillez prendre les précautions suivantes:







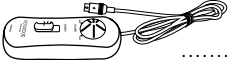

- Insérez l'appareil à fond jusqu'à ce qu'il soit complètement calé. Sinon, il risquerait d'être projeté en cas de collisions ou de cahots.
- Si vous prolongez un câble d'alimentation, de batterie ou de masse, assurez vous d'utiliser un câble pour automobile ou un câble avec une section de 0,75mm² (AWG18) afin d'éviter tous risques de détérioration ou d'endommagement du revêtement des câbles.
- Si l'appareil commence à émettre de la fumée ou une odeur bizarre, mettez immédiatement l'appareil hors tension et consultez un revendeur Kenwood.

⚠ ATTENTION

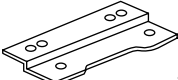
Pour éviter tout dommage à l'appareil, veuillez prendre les précautions suivantes:

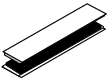
- Assurez-vous de mettre l'appareil à la masse sur une alimentation négative de 12V CC.
- N'ouvrez pas le couvercle supérieur ou inférieur de l'appareil.

Accessoires

Nom de la pièce	Vue externe Nombre d'éléments	Nom de la pièce	Vue externe Nombre d'éléments
① Télécommande (longueur du câble : 5 m)	 1	⑤ Bandes velcro (Boucle : 25x70mm)	 2
② Attaches d'installation	 2	⑥ Ruban adhésif double face	 2
③ Bandes velcro (20x60mm)	 2	⑦ Vis taraudeuse (ø3x6mm)	 4
④ Bandes velcro (Crochet : 12x65mm)	 2	⑧ Vis taraudeuse (ø4x12mm)	 4

⚠ ATTENTION

L'utilisation d'accessoires autres que les accessoires fournis pourrait endommager l'appareil. Assurez-vous d'utiliser les accessoires fournis, indiqués ci-dessus.

Procédure d'installation

1. Retirer la clé de contact et débrancher la borne négative ⊖ de la batterie pour éviter les court-circuits.
2. Régler l'appareil en fonction de l'utilisation désirée.
3. Raccorder les câbles d'entrée et de sortie de l'appareil.
4. Relier, dans l'ordre, le câble d'allumage et le câble de masse.
5. Monter l'appareil dans la voiture.
6. Raccorder la borne négative ⊖ de la batterie.

⚠ ATTENTION

- Veiller à mettre l'appareil hors tension avant de changer la position des commutateurs.
- Si le fusible saute, vérifier si les câbles ne sont pas court-circuités, et remplacer le fusible par un autre fusible de même capacité nominale.
- Vérifier qu'aucun câble ou connecteur non raccordé ne touche la carrosserie de la voiture.
- Après l'installation, vérifier que les voyants de frein, les clignotants et les essuie-glace fonctionnent correctement.

Connexion des câbles sur les prises (exemple)

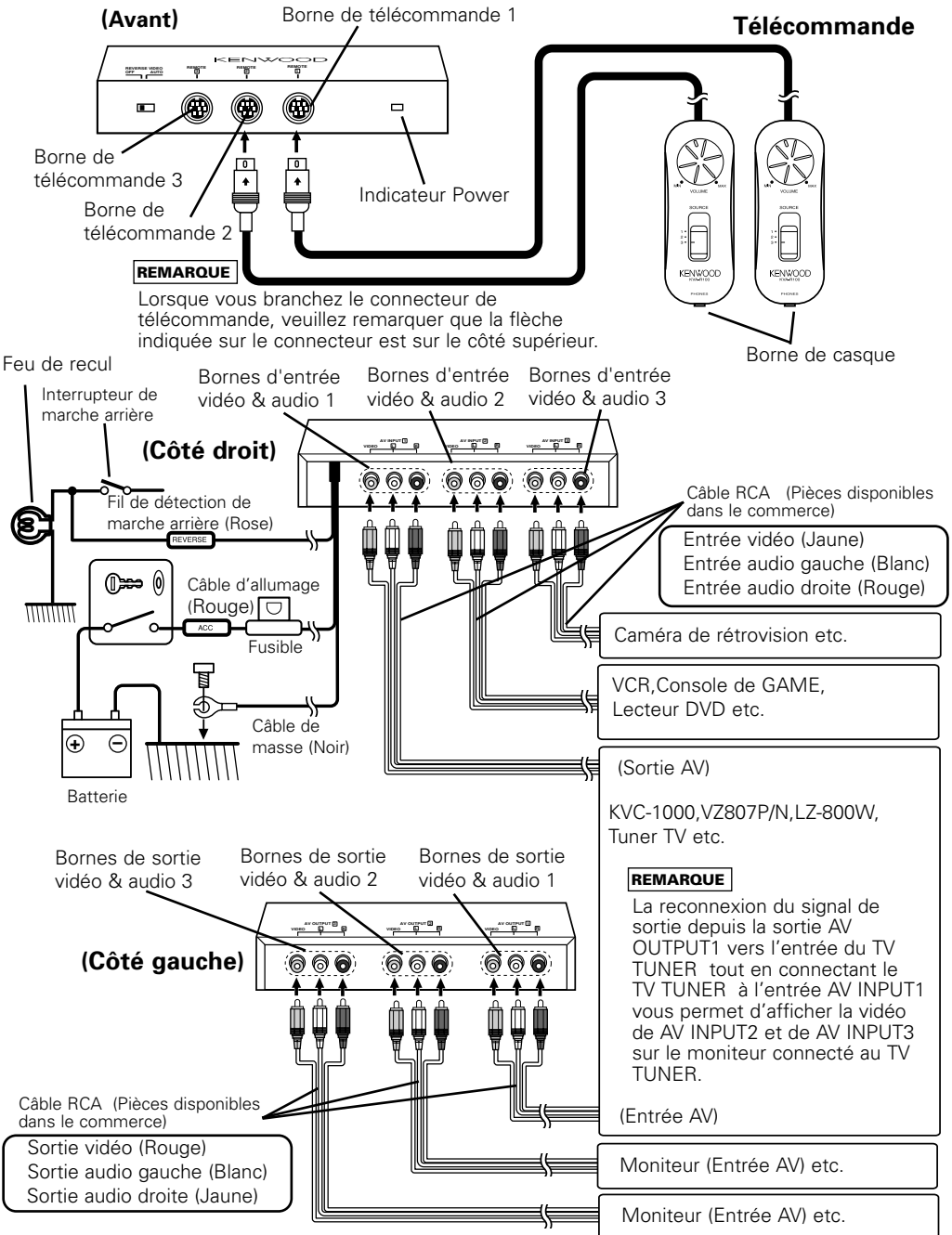

Installation

Installation

■ Fixation sur le panneau audio

1 Fixez les attaches d'installation sur la face inférieure du KVA-S300 en utilisant les vis de fixation ($\varnothing 3 \times 6\text{mm}$).

2 Installez le KVA-S300 sur une plaque audio en utilisant les vis auto-taraudeuses ($\varnothing 4 \times 12\text{mm}$).

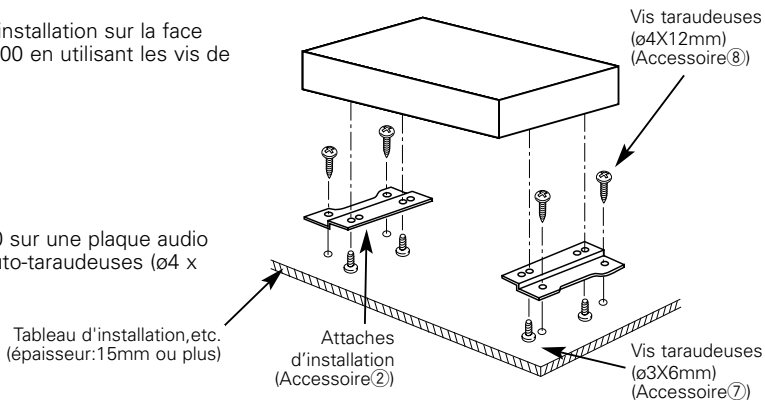

■ Fixation sur la carrosserie du véhicule

Retirez le papier de protection de la bande Velcro (Accessoire ③) et collez ce côté sur le dessous du KVA-S300 et l'autre sur la carrosserie du véhicule.

⚠ ATTENTION

Prière de ne pas installer près du tableau de bord, de la plage arrière ou d'éléments importants. Cela pourrait occasionner une blessure ou un accident si l'appareil devait se détacher à cause d'un choc, et heurter une personne ou un élément important.

Des vis taraudeuses doivent être utilisées pour le montage. (Une fixation à l'aide d'une bande velcro est facile, mais peut se détacher lors d'un choc.)

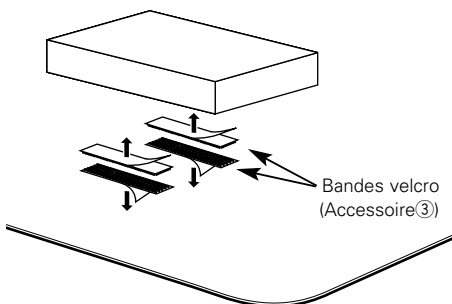

Fixation de la télécommande

1 Nettoyez l'emplacement où vous souhaitez fixer la télécommande avec un détergent pour retirer toute trace de poussière ou d'huile et essuyez-le avec un chiffon doux sec.

2 Fixez la télécommande au centre de la console ou à tout emplacement pratique en utilisant le ruban adhésif à double face fourni.

REMARQUE

If you find that the Velcro strips (Loop: Accessory ⑤) will not attach to the center console surface, provide the double-sided adhesive tape (Accessory ⑥) to the Velcro for secure attachment. (Collez le côté avec le ruban de protection jaune sur la bande Velcro et le celui avec le ruban de protection transparent sur la carrosserie du véhicule.)

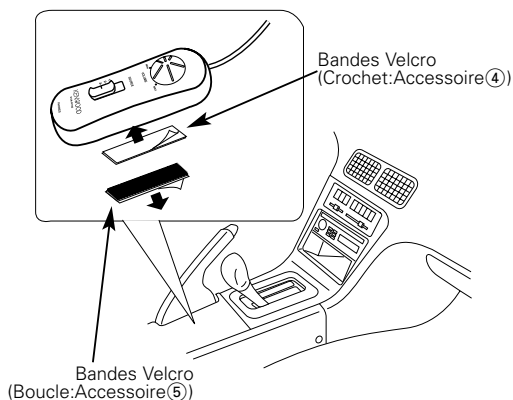

Opération

Fonctionnement de la télécommande

■ Réglage du volume

Tournez le bouton de volume de la télécommande dans le sens horaire pour augmenter le volume du son et dans le sens anti-horaire pour le diminuer.

REMARQUE

Le casque ne sera pas mis en sourdine, même si son volume a été minimisé.

■ Commutation de source d'entrée AV

Lorsque l'unité de télécommande est connectée à la borne de télécommande 1, il vous est possible de sélectionner les entrées de AV INPUT 1, 2 et 3 pour la vidéo disponible depuis AV OUTPUT1.

Le réglage du sélecteur de source d'entrée AV (AV-IN) de la télécommande sur 1 commute l'appareil sur l'entrée vidéo AV1, sur 2 avec l'entrée vidéo AV2 et sur 3 avec l'entrée vidéo AV3. La même chose est valide pour les bornes de connexion de télécommande 2 et 3.

REMARQUE

La même chose est valide pour les bornes de connexion de télécommande 2 et 3.

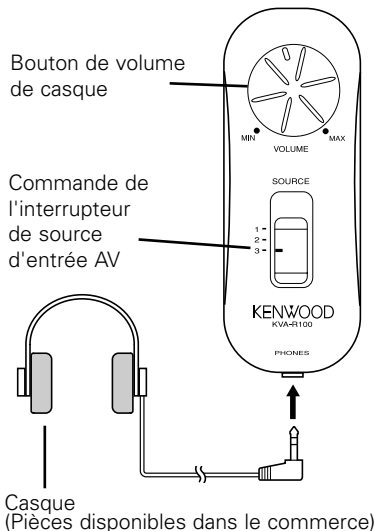

Commutation Auto/Arrêt du sélecteur rétro vision REVERSE VIDEO AUTO/OFF

Réglage du sélecteur REVERSE VIDEO AUTO/OFF sur AUTO avec une caméra de rétro vision (disponible dans la commerce) connectée à l'entrée AV INPUT3 vous permet de commuter automatiquement la sortie vidéo AV OUTPUT1 uniquement sur la caméra de rétro vision dès que vous mettez le véhicule en marche arrière.

REMARQUE

Si le KVA-S300 n'est pas connecté à une caméra de rétro vision, veuillez noter que le sélecteur REVERSE VIDEO AUTO/OFF doit être placé sur arrêt (OFF).

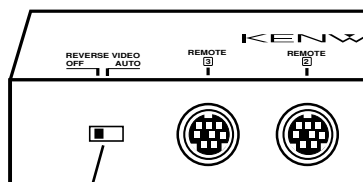

Sélecteur de REVERSE VIDEO AUTO/OFF

Spécifications

Les spécifications sont sujettes à changements sans notification.

Unité de commutation

Poids814 g
Taille168(L) x 180.4(H) x 30(P) mm
Niveau d'entrée vidéo (fiches RCA)1 Vp-p/75 Ω
Niveau d'entrée audio (fiches RCA)1.15 Vrms (22 KΩ)
Niveau de sortie vidéo (fiches RCA)1 Vp-p/75 Ω
Niveau de sortie audio (fiches RCA)1.15 Vrms (1 KΩ)

Unité de contrôleur

Taille40(L) x 105(H) x 20.5(P) mm
Poids160 g
Niveau de sortie audio de la prise de casque (Mini jack x 1)15 mW + 15 mW (32 Ω)

Généralités

Tension d'utilisation14.4 V DC (10.5 to 16 V)
Consommation de courant≤300 mA
Niveau d'entrée (fil de détection de marche arrière)2.5 to 16 V

Einbau

Sicherheitshinweise

▲WARNUNG

Zur Vermeidung von Bränden und Verletzungen beachten Sie bitte die folgenden Hinweise:









- Befestigen Sie das Gerät sicher im Einbauschacht, damit es bei einem Unfall nicht durch das Wageninnere geschleudert wird..
- Verwenden Sie bei Verlegung des Betriebsstrom-, Speicherschutz- und Massekabels besonders strapazierfähige und speziell für die Installation im Auto angebotene Kabel mit einem Leitungsquerschnitt von mindestens 0,75 mm² (AWG 18).
- Schalten Sie das Gerät bei Geruch- oder Rauchentwicklung sofort aus und suchen Sie einen KENWOOD-Fachhändler auf.

▲ACHTUNG

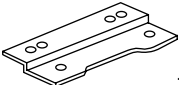
Bitte beachten Sie folgende Vorsichtsmaßnahmen, damit Ihr Gerät stets einwandfrei funktioniert:

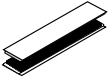
- Betreiben Sie das Gerät ausschließlich mit 12-Volt-Gleichstrom und negativer Masseverbindung.
- Entfernen Sie nicht die oberen oder unteren Gehäuseabdeckungen.

Zubehör

Teilebezeichnung	Ansicht Anzahl der Teile	Teilebezeichnung	Ansicht Anzahl der Teile
① Fernbedienung (Kabellänge: 5m)	 1	⑤ Velcrostreifen (Schlaufe : 25x70mm)	 2
② Installationshalterungen	 2	⑥ Doppelseitiges Klebeband	 2
③ Velcrostreifen (20x60mm)	 2	⑦ Blechschraube (ø3x6mm)	 4
④ Velcrostreifen (Haken : 12x65mm)	 2	⑧ Blechschraube (ø4x12mm)	 4

▲ACHTUNG

Verwenden Sie nur dieses Original-Zubehör, um Beschädigungen Ihres Autoradios zu vermeiden. Verwenden Sie nur das mit dem Gerät gelieferte, oben aufgeführte Zubehör.

Hinweise zum Einbau

1. Ziehen Sie den Zündschlüssel ab und trennen Sie den Minuspol von der Batterie, um einen Kurzschluß zu vermeiden.
2. Das Gerät entsprechend der vorgesehenen Verwendung einstellen.
3. Verbinden Sie die Ein- und Ausgangskabel der einzelnen Geräte.
4. Das Spannungsversorgungskabel und das Massekabel in dieser Reihenfolge anschließen.
5. Bauen Sie die Geräte ein.
6. Schließen Sie den Minuspol Batterie an.

▲ACHTUNG

- Bevor eine Schalterstellung verändert wird, muß unbedingt die Stromversorgung ausgeschaltet werden.
- Wenn die Sicherung anspricht, überprüfen Sie die Kabel nach Kurzschlüssen. Ersetzen Sie die defekte Sicherung durch eine intakte Sicherung gleichen Werts.
- Achten Sie darauf, daß keine nicht angeschlossenen Kabelenden mit der Karrosserie des Fahrzeugs in Verbindung kommen können.
- Prüfen Sie nach dem Einbau, ob Bremslichter, Blinker und Scheibenwischer einwandfrei funktionieren.

Anschlußdiagramm (beispiel)

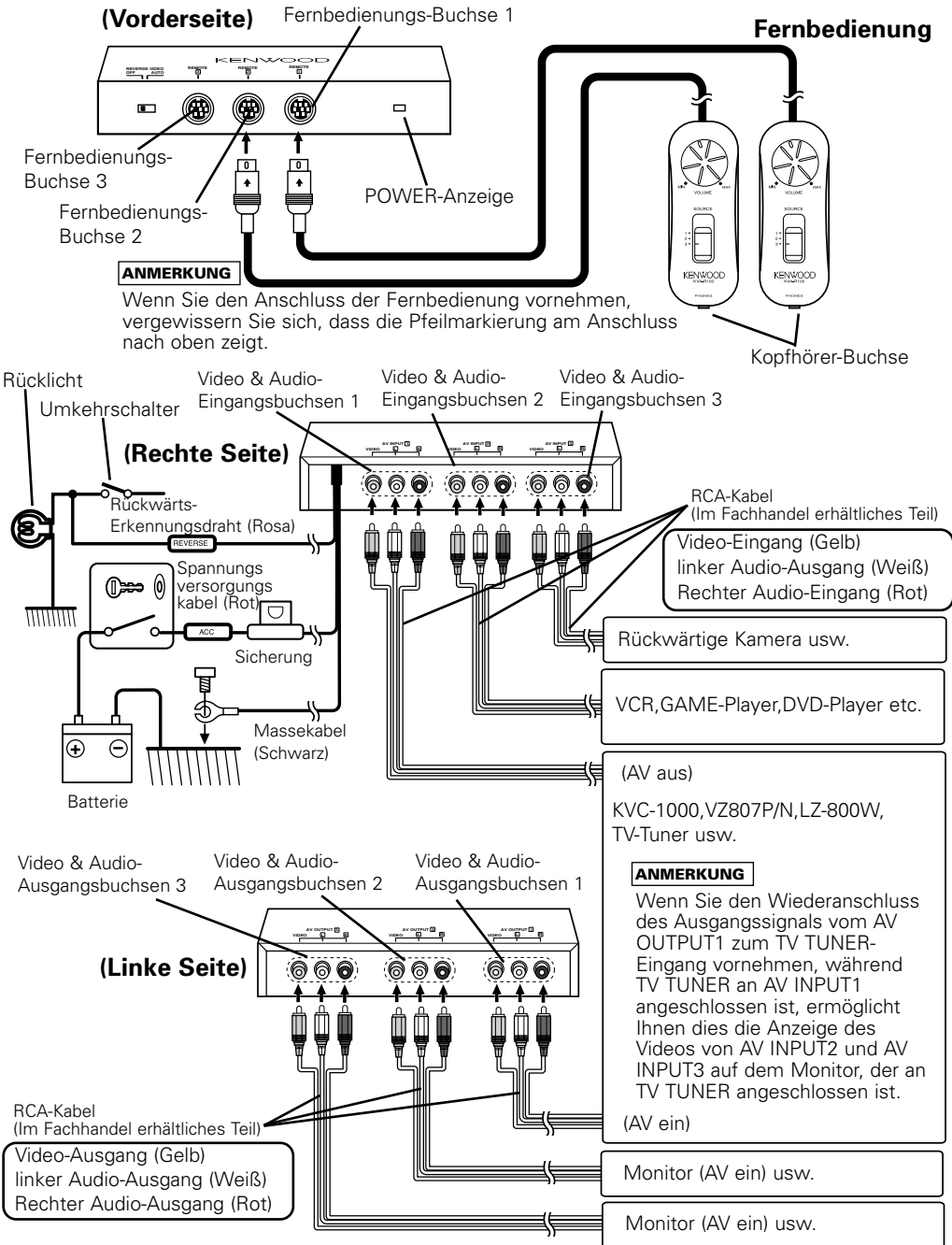

Einbau

Einbau

■ An der Audiotafel sichern

- 1 Befestigen Sie die Installationsklammern mit Hilfe der Klemmschrauben ($\text{\textcircled{3}}$) auf der Unterseite des KVA-S300.
- 2 Befestigen Sie den KVA-S300 mit Hilfe der Gewindeschrauben ($\text{\textcircled{4}}$) auf einer Audioplatine.

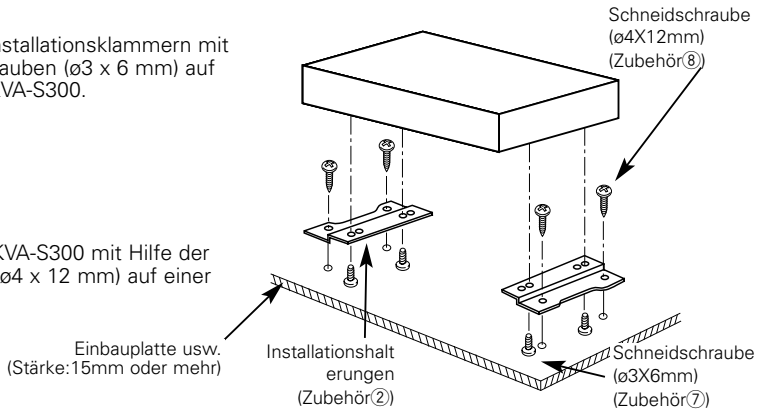

■ Sichern der Fahrzeug-Karosserie

Lösen Sie das Schutzpapier vom Klebeband (Zubehör 3) und kleben Sie die eine Seite auf die Unterseite des KVA-S300 und die andere Seite auf die Karosserie des Fahrzeugs.

⚠ ACHTUNG

Die Installation nicht in der Nähe des Armaturenbretts, der hinteren Ablage oder von wichtigen Komponenten durchführen. Anderenfalls kann es zu Verletzungen oder einem Unfall kommen, sollte sich die Einheit aufgrund einer Erschütterung lösen und eine Person oder eine wichtige Komponente treffen.

Verwenden Sie für die Installation Schneidschrauben. (Die Befestigung mit Velcrostreifen ist sehr einfach, kann sich jedoch aufgrund einer Erschütterung leicht lösen.)
Velcrostreifen

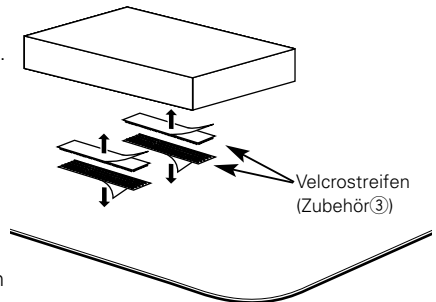

Anbringen der Fernbedienung

- 1 Reinigen Sie die Fläche, auf der Sie die Fernbedienung anbringen möchten, mit einem Reinigungsmittel, damit eventuell vorhandene Verschmutzungen oder Öl entfernt werden, und wischen Sie die Fläche danach mit einem weichen trockenen Tuch ab.
- 2 Bringen Sie die Fernbedienung an der mittleren Konsole oder an einer anderen geeigneten Stelle mit Hilfe des mitgelieferten beidseitigen Klebebandes an.

ANMERKUNG

Wenn Sie feststellen, dass das Klebeband (Schlaufe: Zubehör 5) sich nicht an der Oberfläche der mittleren Konsole befestigen lässt, verwenden Sie zusätzlich das doppelseitige Klebeband (Zubehör 6) für eine sichere Befestigung. (Kleben Sie die gelbe Seite des Schutzpapiers auf das Klebeband und die transparente Seite des Schutzpapiers auf die Karosserie des Fahrzeugs.)

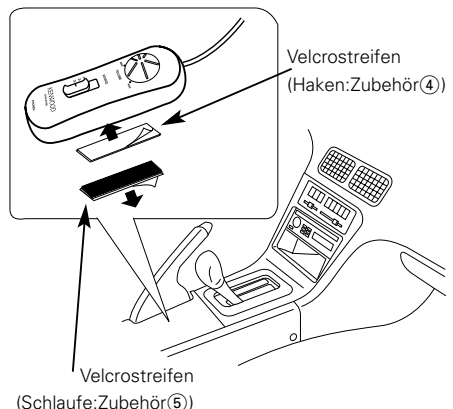

Betrieb

Betrieb der Fernbedienung

■ Einstellung der Lautstärke

Wenn der Lautstärkeregler für die Kopfhörer auf der Fernbedienung im Uhrzeigersinn gedreht wird, erhöht sich die Lautstärke an den Kopfhörern; das Drehen gegen den Uhrzeigersinn verringert die Lautstärke.

ANMERKUNG

Die Kopfhörer-Lautstärke, kann – wenn auf minimale Lautstärke geschaltet – nicht stumm geschaltet werden.

■ AV-Eingangs-Quellenschaltung

Wenn das Fernbedienungsgerät an den Fernbedienungsanschluss 1 angeschlossen ist, können Sie den Eingang von AV INPUT 1, 2 und 3 für Video, das an AV OUTPUT1 verfügbar ist, auswählen.

Wenn die Fernbedienungs-AV-Eingangs-Quellensteuerung auf 1 gestellt ist, wird zu AV INPUT1-Video umgeschaltet; wenn die Steuerung auf 2 steht, wird zu AV INPUT2 und auf 3 zu AV INPUT3 umgeschaltet. Dasselbe gilt für die Fernbedienungsanschlüsse 2 und 3.

ANMERKUNG

Die Ausgänge, an die keine passenden Fernbedienungsgeräte angeschlossen sind, werden mit den Videobildern von AV INPUT1 gespeist.

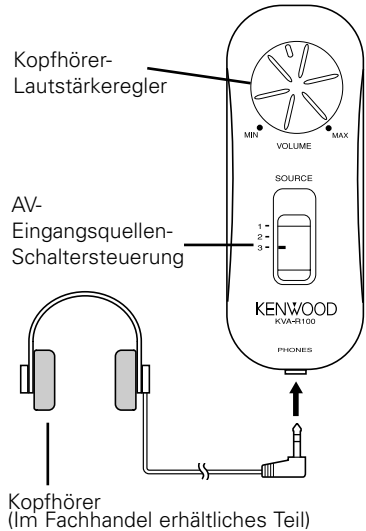

REVERSE VIDEO AUTO/OFF-Schaltung

Wenn der Auswahlschalter REVERSE VIDEO AUTO/OFF auf AUTO gestellt wird, während die rückwärtige Kamera (im Handel erhältlich) an AV INPUT3 angeschlossen ist, ermöglicht Ihnen dies, AV INPUT1 Video automatisch einzig auf die rückwärtige Kamera einzustellen, wenn Sie den Rückwärtsgang Ihres Fahrzeuges einlegen.

ANMERKUNG

Wenn der KVA-S300 nicht an die rückwärtige Kamera angeschlossen ist, nehmen Sie bitte zur Kenntnis, dass der Auswahlschalter REVERSE VIDEO AUTO/OFF ausgeschaltet sein sollte.

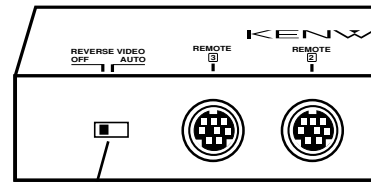

REVERSE VIDEO AUTO/OFF-Auswahlschalter

Technische Daten

Die technischen Daten können sich ohne besonderen Hinweis ändern.

Schaltungseinheit

Gewicht	814 g
Abmessungen	168(B) x 180,4(H) x 30(T) mm
Videoeingangsspegel (RCA-Buchsen)	1 Vp-p/75 Ω
Audioeingangsspegel (RCA-Buchsen)	1.15 Vrms (22 KΩ)
Videoausgangsspegel (RCA-Buchsen)	1 Vp-p/75 Ω
Audioausgangsspegel (RCA-Buchsen)	1.15 Vrms (1 KΩ)

Steuergerät

Abmessungen	40(B) x 105(H) x 20,5(T) mm
Gewicht	160 g
Kopfhörerbuchse (Ministecker x 1) Audio-Ausgangsspegel	15 mW + 15 mW (32 Ω)

Allgemein

Betriebsspannung	14,4 V DC (10,5 to 16 V)
Stromverbrauch	≤300 mA
Eingangsspegel (Rückwärts-Erkennungsdraht)	2,5 to 16 V

Installeren

Veiligheidsvoorschriften

▲WAARSCHUWING

Voorkom persoonlijk letsel en/of brand en let derhalve op de volgende voorzorgen:







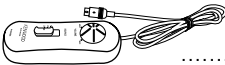

- Steek het toestel geheel in totdat het op zijn plaats vergrendelt. Het toestel schiet anders namelijk in geval van een botsing of schokken mogelijk van zijn plaats.
- Bij het verlengen van de kabels voor het contact, de accu of aarde moet u kabels gebruiken die voor gebruik in auto's zijn ontworpen of andere kabels met een doorsnede van tenminste 0,75 mm² (AWG18) zodat de kabels niet worden aangetast of de isolatie van de kabels wordt beschadigd.
- Schakel de spanning direct uit en raadpleeg uw Kenwood handelaar indien er rook of een vreemde geur uit het toestel komt.

▲LET OP

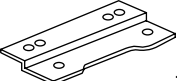
Voorkom beschadiging van het toestel en let derhalve op de volgende voorzorgen:

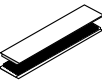
- Zorg dat het toestel op een negatief 12 Volt gelijkstroomsysteem is geaard.
- Open nooit de boven- of onderpanelen van het toestel.

Toebehoren

Benaming	Onderdeel	Aantal stuks	Benaming	Onderdeel	Aantal stuks
① Afstandsbediening (lengte van kabel: 5 m)	1	⑤ Klittenband (Lus : 25x70mm)	2
② Montagebeugels	2	⑥ Dubbelzijdig plakband	2
③ Klittenband (20x60mm)	2	⑦ Zelftapper (ø3x6mm)	4
④ Klittenband (Haak : 12x65mm)	2	⑧ Zelftapper (ø4x12mm)	4

▲LET OP

Het gebruik van andere accessoires dan de bijgeleverde toebehoren kan het toestel beschadigen. Gebruik uitsluitend de hierboven getoonde, bij het toestel geleverde toebehoren.

Handelingen voor het installeren

1. Haal de kontak sleutel uit het slot en ontkoppel de negatieve pool ⊖ van de accu ter voorkoming van kortsluiting.
2. Stel het toestel voor gebruik in.
3. Verbind de ingangs- en uitgangskabels van de toestellen.
4. Verbind het ontstekingsdraad en aarddraad in deze volgorde.
5. Installeer het toestel in de auto.
6. Verbind de negatieve pool ⊖ van de accu.

▲LET OP

- Schakel de spanning beslist uit alvorens een van de schakelaars in een andere stand te drukken.
- Controleer de kabels op sluiting indien de zekering doorbrandt. Vervang vervolgens de zekering door een zekering van hetzelfde ampèrege.
- Controleer dat kabels die niet zijn aangesloten en stekkers geen contact met het chassis van de auto maken.
- Controleer dat de remlichten, richtingaanwijzers en ruitwissers na het installeren van dit toestel juist

Verbinden van kabels met aansluitingen (voorbeeld)

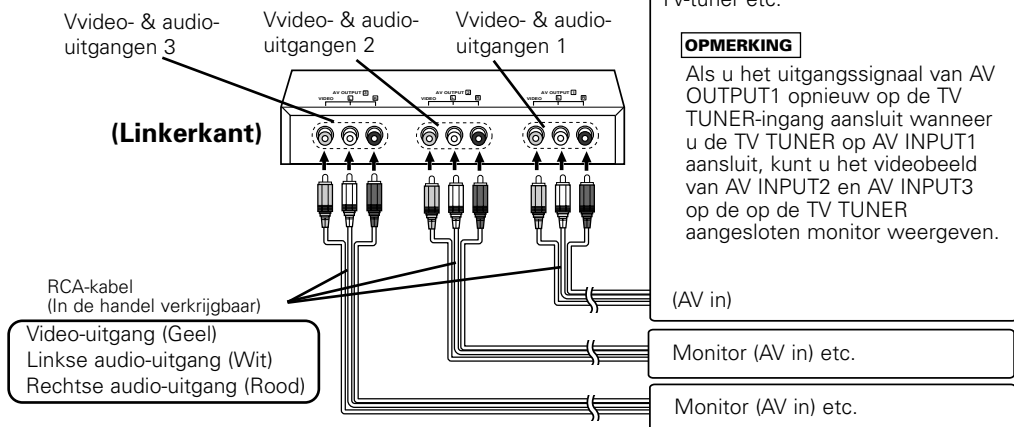
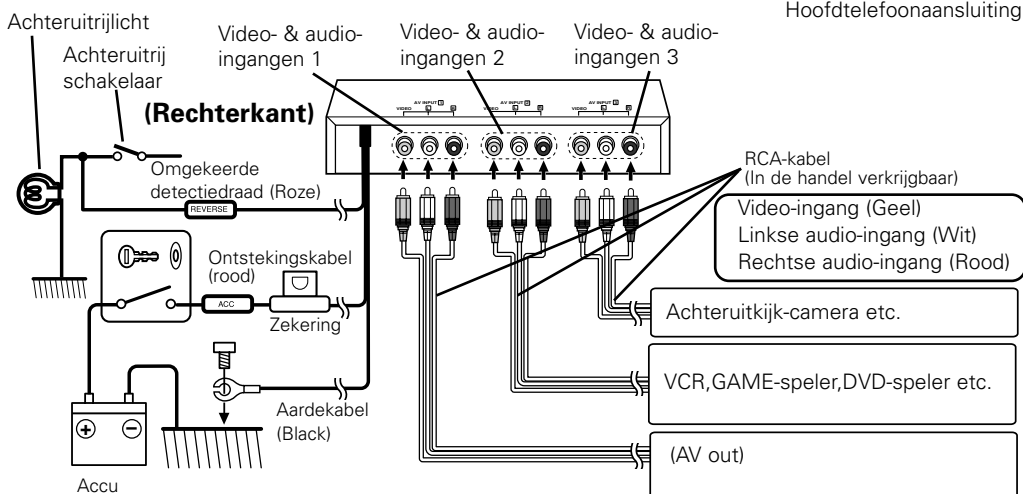
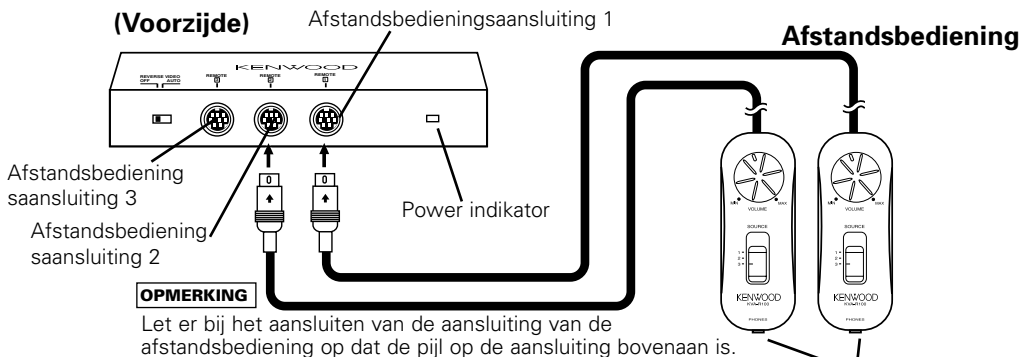

Installeren

Installeren

■ Bevestiging aan het audiopaneel

- 1 Bevestig de montagebeugels op de onderkant van de KVA-S300 met behulp van de drukkingschroeven ($\varnothing 3 \times 6$ mm).
- 2 Monteer de KVA-S300 op een audioplaat met behulp van de plaatschroeven ($\varnothing 4 \times 12$ mm).

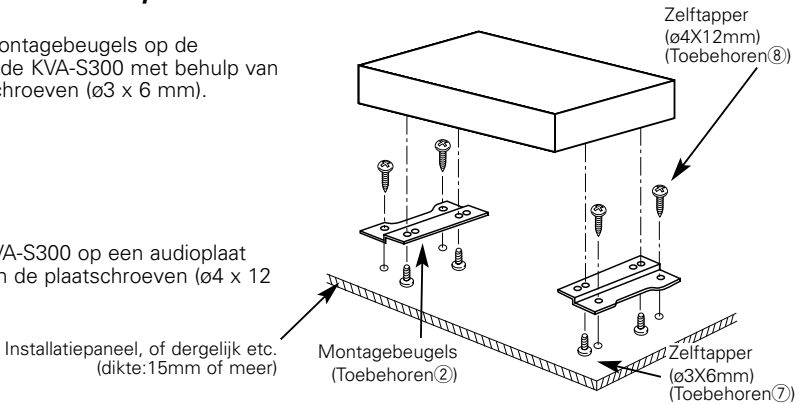

■ Bevestiging op de carrosserie van het voertuig.

Verwijder het afschermpapier van de velcro (accessoire ③) en kleef één kant op de onderkant van de KVA-S300 en de andere kant op de carrosserie van het voertuig.

▲LET OP

Installeer het toestel niet op het dashboard, de hoedenplank of belangrijke onderdelen. Als dit wel gebeurt kan het toestel door een schok worden losgerukt en iemand verwonden of belangrijke auto-onderdelen beschadigen. Voor bevestiging moeten zelftappende schroeven worden gebruikt. (Klittenband mag niet worden gebruikt omdat het toestel door een schok gemakkelijk losgerukt kan worden.)

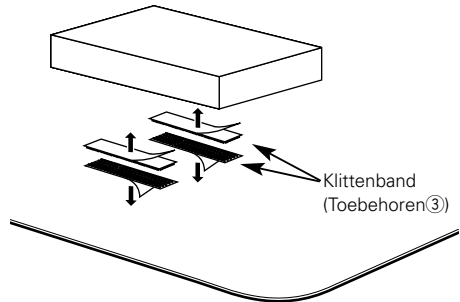

Bevestigen van de afstandsbediening

- 1 Reinig het bevestigingsoppervlak van de afstandsbediening met een reinigingsmiddel om vuil of olie te verwijderen en veeg het oppervlak schoon met een zachte droge doek.
- 2 Bevestig de afstandsbediening op de middenconsole of een andere geschikte plaats met behulp van de bijgeleverde dubbelzijdige kleeftband

OPMERKING

Als de velcro (lus: accessoire ⑤) niet blijft kleven aan de middenconsole, breng dan dubbelzijdige kleeftband (accessoire ⑥) aan op de velcro voor een stevige bevestiging. (Kleef de kant met het gele afschermpapier op de velcro en de kant met het doorschijnende afschermpapier op de carrosserie van het voertuig.)

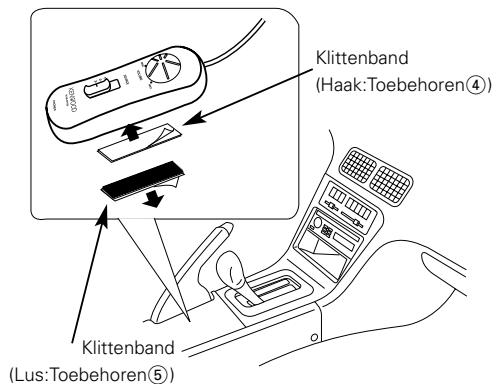

Bediening

Gebruik van de afstandsbediening

■ Volumeregeling

Draai de volumeknop van de hoofdtelefoon op de afstandsbediening rechtsom om het volume van de hoofdtelefoon te verhogen en linksom om het volume te verlagen.

OPMERKING

Het volume van de hoofdtelefoon wordt niet gedempt als het op de laagste instelling staat.

■ Keuze van de AV-ingangsbron

Als de afstandsbediening op aansluiting 1 is aangesloten kunt u voor de video van AV OUTPUT 1 kiezen uit de ingang AV INPUT 1, 2 en 3.

Zet de AV-ingangskeuzeschakelaar van de afstandsbediening op 1 om over te schakelen naar het beeld van AV INPUT1, op 2 om over te schakelen naar AV INPUT2 en op 3 om over te schakelen naar AV INPUT3.

Dit geldt eveneens voor de afstandsbedieningsaansluiting 2 en 3.

OPMERKING

Via de uitgangen waarop geen overeenkomstige afstandsbediening is aangesloten worden de videobeelden van AV INPUT1 gestuurd.

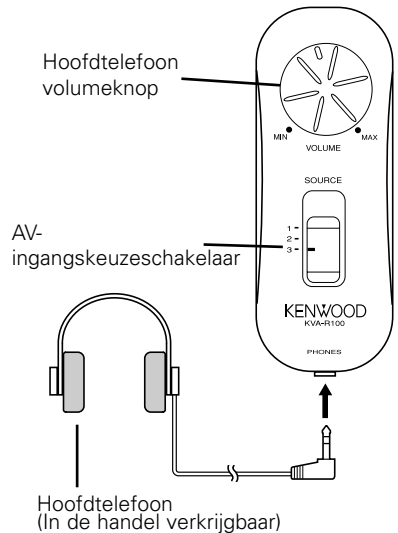

REVERSE VIDEO AUTO/OFF-schakelen

Als u de REVERSE VIDEO AUTO/OFF-keuzeschakelaar op AUTO zet met de achteruitkijkcamera (los verkrijgbaar onderdeel) aangesloten op AV INPUT3, kunt u AV OUTPUT1 video automatisch alleen op achteruitkijkcamera laten schakelen als u in achteruit schakelt.

OPMERKING

Als de KVA-S300 niet is aangesloten op de achteruitkijkcamera moet de REVERSE VIDEO AUTO/OFF-keuzeschakelaar uitgeschakeld zijn.

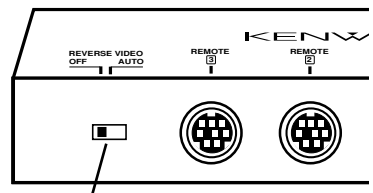

REVERSE VIDEO AUTO/OFF-keuzeschakelaar

Technische gegevens

Technische gegevens zijn zonder voorafgaande kennisgeving wijzigbaar.

Schakeleenheid

Gewicht	814 g
Afmetingen	168(B) x 180.4(H) x 30(D) mm
Video-ingangsniveau (RCA pinstekkers)	1 Vp-p/75 Ω
Audio-ingangsniveau (RCA pinstekkers)	1.15 Vrms (22 KΩ)
Video-uitgangsniveau (RCA pinstekkers)	1 Vp-p/75 Ω
Audio-uitgangsniveau (RCA pinstekkers)	1.15 Vrms (1 KΩ)

Besturing

Afmetingen	40(B) x 105(H) x 20.5(D) mm
Gewicht	160 g
Ministekker-aansluiting (Ministekker x 1) Audio-uitgangsniveau	15 mW + 15 mW (32 Ω)

Algemeen

Bedrijfsvoltage	14.4 V DC (10.5 to 16 V)
Stroomverbruik	≤300 mA
Ingangsniveau (omgekeerde detectiedraad)	2.5 to 16 V

Installazione

Precauzioni di sicurezza

▲AVVERTENZA

Per evitare lesioni e/o incendi, osservare le seguenti precauzioni:







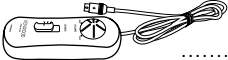

- Inserire l'apparecchio fino in fondo finché si blocca saldamente in posizione, altrimenti potrebbe fuoriuscire in caso di scontri o altre scosse.
- Quando si prolungano i cavi dell'accensione, della batteria o di massa, accertarsi di usare cavi appositi per autoveicoli o cavi con un'area di 0,75 mm² (AWG18) o un'area maggiore per evitare il deterioramento dei cavi e danni al rivestimento dei cavi.
- Se l'apparecchio comincia ad emettere fumo o odori strani, spegnerlo immediatamente e rivolgersi ad un Centro di Assistenza Autorizzato Kenwood.

▲ATTENZIONE

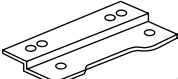
Per evitare danni all'apparecchio, osservare le seguenti precauzioni:

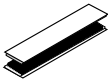
- Alimentare l'apparecchio esclusivamente con una tensione nominale di 12 V CC, con polo negativo a massa.
- Non aprire il coperchio superiore o il coperchio inferiore dell'apparecchio.

Accessorio

Nome part	Vista esterna Numero di articoli	Nome part	Vista esterna Numero di articoli
① Telecomando (lunghezza del filo: 5m)	1	⑤ Strisce di nastro velcro (laccio : 25x70mm)	2
② Staffe di installazione	2	⑥ Nastro biadesivo	2
③ Velcro strips (20x60mm)	2	⑦ Viti filettanti (ø3x6mm)	4
④ Strisce di nastro velcro (Gancio : 12x65mm)	2	⑧ Viti filettanti (ø4x12mm)	4

▲ATTENZIONE

L'uso di accessori all'infuori di quelli forniti potrebbe causare danni all'apparecchio. Accertarsi di usare soltanto gli accessori in dotazione all'apparecchio, come indicato qui sopra.

Procedimento per l'installazione

1. Rimuovete la chiave del quadro e scollegate il terminale negativo ⊖ della batteria per prevenire eventuali corto circuiti.
2. Predisporre l'unità per l'uso che se ne intende fare.
3. Collegare i cavi di ingresso ed uscita delle unità.
4. Collegare il cavo dell'accensione e quello di messa a terra in quest'ordine.
5. Installate l'unità nell'automobile.
6. Collegare il terminale negativo ⊖ della batteria.

▲ATTENZIONE

- Prima di cambiare la posizione di qualsiasi tasto, controllare di aver spento l'unità.
- Nel caso in cui il fusibile saltasse, controllate i cavi per localizzare eventuali corto circuiti, poi sostituite il fusibile con uno dello stesso amperaggio.
- Verificate che nessun cavo o connettore non collegato è appoggiato contro lo chassis dell'automobile.
- Dopo l'installazione, controllate che il freno, i fari, le frecce e i tergicristalli funzionano correttamente.

Collegamento dei cavi ai terminali (esempio)

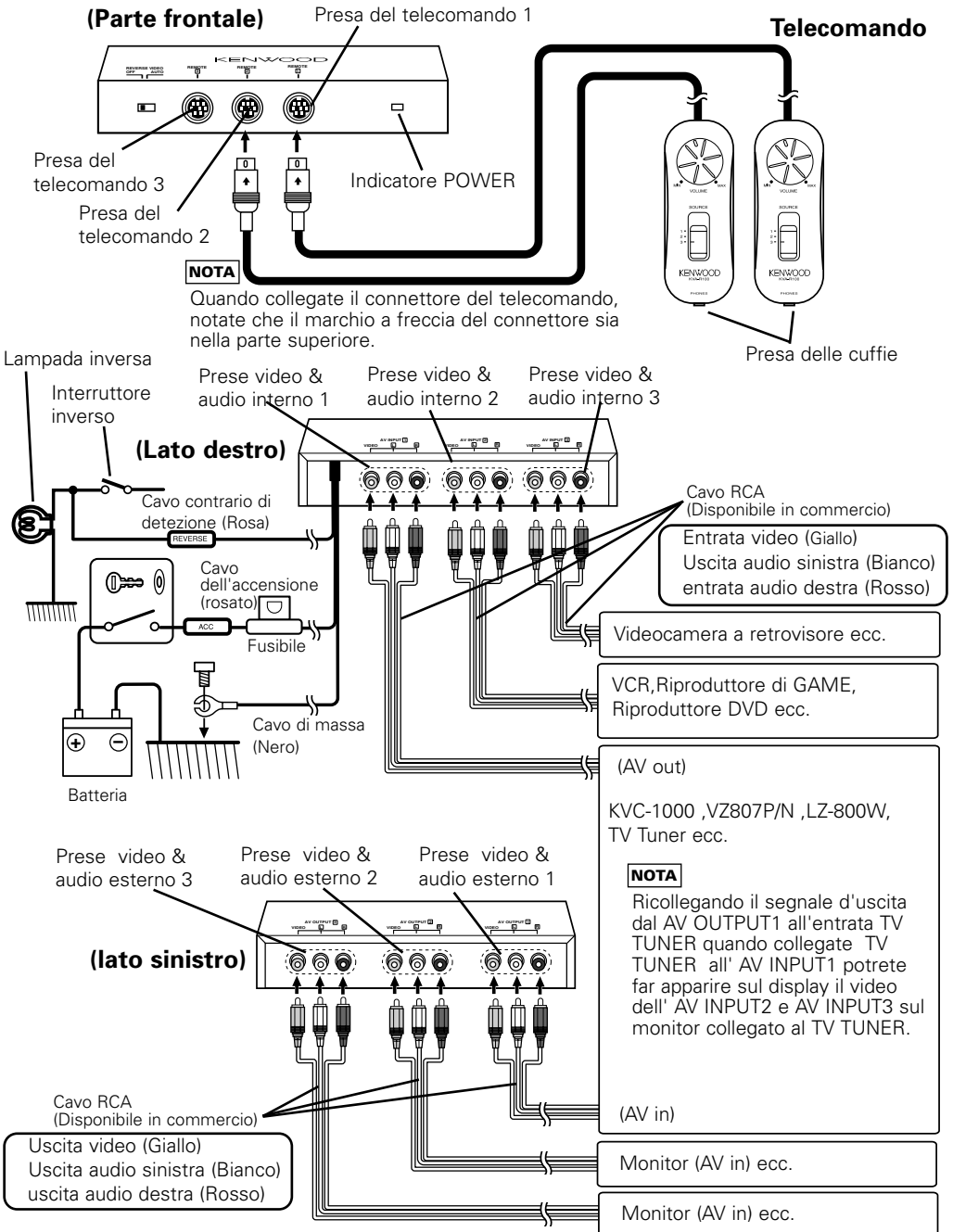

Installazione

Installazione

■ Fissaggio della piastra audio

1 Attaccate i supporti di installo nella parte inferiore del KVA-S300 utilizzando le viti allegate ($\varnothing 3 \times 6$ mm).

2 Montate il KVA-S300 ad una tavola audio utilizzando le viti auto fissanti ($\varnothing 4 \times 12$ mm).

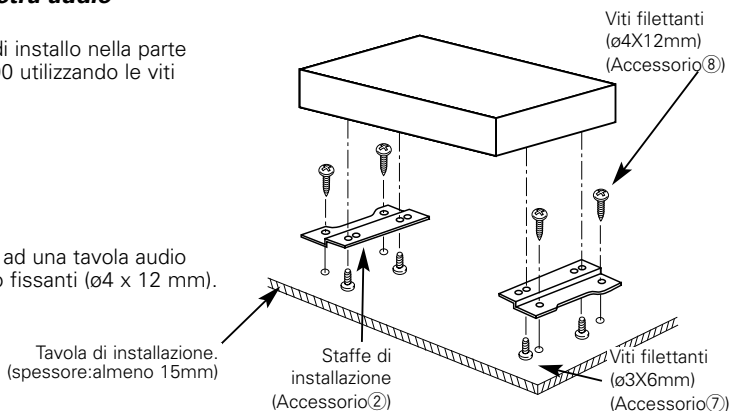

■ Assicurate il corpo del veicolo

Staccate il foglio di protezione dalla striscia in velcro (Accessorio 3) e attaccate una delle parti alla parte inferiore del KVA-S300 e l'altra al corpo del veicolo.

▲ATTENZIONE

Non installate l'unità vicino al cruscotto, i piani posteriori, o vicino a componenti importanti. Altrimenti, se l'unità dovesse cadere in seguito ad una scossa, essa potrebbe colpire le persone o componenti importanti. Si devono usare viti filettate per il montaggio. (Se si usa solo del strisce di nastro velcro, l'unità potrebbe staccarsi con una scossa)

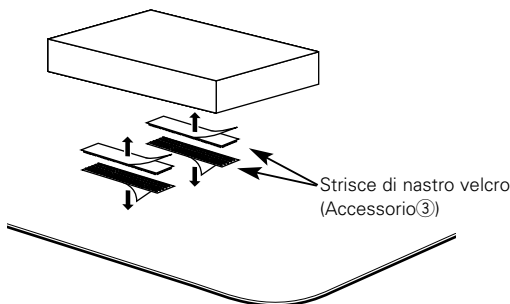

Attaccare il telecomando

1 Pulite il punto dove volete attaccare il telecomando con un detergente per rimuovere lo sporco o il grasso e asciugate la superficie con uno straccio asciutto.

2 Attaccate il telecomando alla consolle centrale o a qualsiasi punto conveniente utilizzando il doppio nastro adesivo fornito.

NOTA

Se trovate che le strisce in velcro (laccio: Accessorio 5) non si attaccano alla superficie centrale della consolle, includete il nastro autoadesivo doppio (Accessorio 6) al velcro per una presa più sicura. (Attaccate la carta gialla di protezione dalla parte della striscia in velcro e la carta di protezione trasparente dalla parte del corpo del veicolo.)

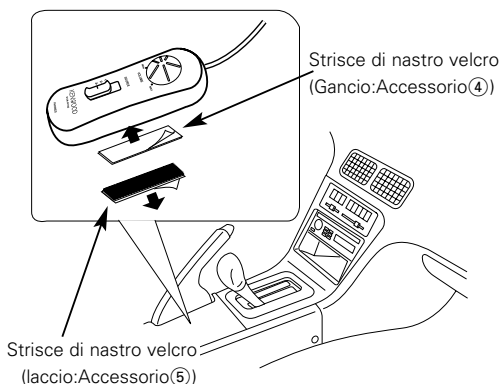

Funzionamento

Funzionamento de telecomando

Regolazione del volume

Girando in senso orario la manopola del volume per le cuffie sul telecomando, aumentate il volume del suono dalle cuffie e, girando la manopola in senso antiorario, abbassate il volume.

NOTA

Il volume delle cuffie, se minimizzato, non verrà silenziato.

Cambio nella fonte interna AV

Se l'unità telecomando è collegata con il terminale 1 di collegamento, potete selezionare gli impulsi dalle INPUT AV 1, 2 e 3 per il video disponibile dall'OUTPUT AV 1. Impostando il controllore nella fonte interna del telecomando AV su 1, si passa al video AV INPUT1, mentre 2 passa all'AV INPUT2 e 3 all'AV INPUT3. Ciò si verifica anche con i terminali remoti di collegamento 2 e 3.

NOTA

Le uscite dove le unità di controllo remote non corrispondenti sono collegate, sono alimentate con le immagini video dall'INPUT AV 1.

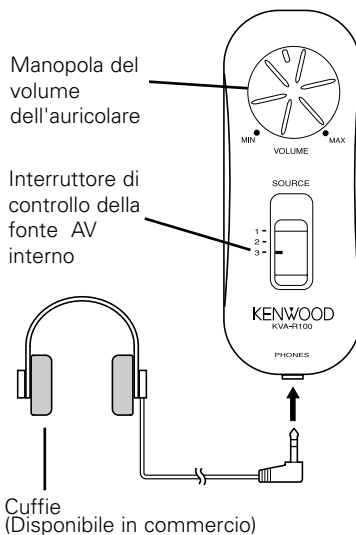

Interruttori di REVERSE VIDEO AUTO/OFF

Impostando gli interruttori REVERSE VIDEO AUTO/OFF del selettore su AUTO con la videocamera a visione posteriore (parte disponibile in commercio) collegata al AV INPUT3, è possibile passare dal video solamente AV OUTPUT1 alla videocamera a visione posteriore non appena la vostra automobile si troverà in retromarcia.

NOTA

Le uscite dove le unità di controllo remote non corrispondenti sono collegate, sono alimentate con le immagini video dall'INPUT AV 1.

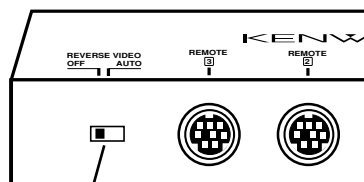

Interruttori REVERSE VIDEO AUTO/OFF del selettore

Caratteristiche tecniche

Le caratteristiche tecniche sono soggette a cambiamenti senza preavviso.

Unità di cambio

Peso	814 g
Dimensione	168(Lungh) x 180,4(Alt) x 30(Prof) mm
Livello di ingresso video (prese RCA)	
.....	1 Vp-p/75 Ω
Livello di ingresso audio (prese RCA)	
.....	1.15 Vrms (22 KΩ)
Livello di uscita video (prese RCA)	
.....	1 Vp-p/75 Ω
Livello di uscita audio (prese RCA)	
.....	1.15 Vrms (1 KΩ)

Unità del controllore

Dimensione	40(Lungh) x 105(Alt) x 20.5(Prof) mm
Peso	160 g
Presse del telefono (Minipresa x 1) livello di uscita audio	
.....	15 mW + 15 mW (32 Ω)

Generale

Tensione di alimentazione	14.4 V DC (10.5 to 16 V)
Consumo di corrente	≤300 mA
Livello di entrata (Cavo contrario di detezione)	
.....	2.5 to 16 V

Instalación

Precauciones de Seguridad

▲ADVERTENCIA

Para evitar el riesgo de lesiones y/o fuego, observe las siguientes precauciones:







- Inserte la unidad hasta el fondo, de manera que quede firmemente bloqueada en su sitio. De lo contrario, podría salir despedida con fuerza durante un choque u otras sacudidas.
- Cuando extienda los cables del encendido, de la batería o de masa, asegúrese de utilizar cables para automóviles u otros cables que tengan un área de 0,75mm² (AWG18) o más, para evitar el deterioro del cable y daños en su revestimiento.
- Si nota que la unidad emite humos u olores extraños, desconecte inmediatamente la alimentación y consulte con su distribuidor Kenwood.

▲PRECAUCIÓN

Para evitar daños en la unidad, tome las siguientes precauciones:

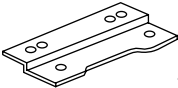
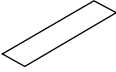
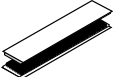
- Asegúrese de utilizar para la unidad una fuente de alimentación de 12V CC con masa negativa.
- No abra las cubiertas superior o inferior de la unidad.

Accesorios

Nombre de pieza	Vista exterior Número de ítems	Nombre de pieza	Vista exterior Number of items
① Mando a distancia (longitud del cable: 5m)	 1	⑤ Cintas de velcro (Bucle : 25x70mm)	 2
② Soportes de instalación	 2	⑥ Cinta adhesiva por los dos lados	 2
③ Cintas de velcro (20x60mm)	 2	⑦ Rosca cortante (ø3x6mm)	 4
④ Cintas de velcro (Gancho : 12x65mm)	 2	⑧ Rosca cortante (ø4x12mm)	 4

▲PRECAUCIÓN

El uso de accesorios distintos de los suministrados podría causar daños en la unidad. Asegúrese de utilizar únicamente los accesorios entregados con la unidad, mencionados arriba.

Procedimiento de instalación

1. Retire la llave de encendido y desconecte el terminal negativo ⊖ de la batería para evitar cortocircuitos.
2. Prepare el aparato según el uso que vaya a hacer de él.
3. Conecte los cables de entrada y salida de las unidades.
4. Conecte el cable de encendido y el cable de tierra en este orden.
5. Instale la unidad en el automóvil.
6. Conecte la terminal negativa ⊖ de la batería.

▲PRECAUCIÓN

- No se olvide de desconectar la alimentación antes de cambiar el ajuste de cualquier conmutador.
- Si el fusible se quema, compruebe que no haya un cortocircuito en los cables, luego cambie el fusible por uno que tenga el mismo amperaje.
- Verifique que ninguno de los cables o conectores que están sin conectar se encuentren tocando la carrocería del automóvil.
- Después de la instalación, compruebe que las lámparas del freno, luces de destello y limpiaparabrisas funcionen correctamente.

Conexión de cables a los terminals (ejemplo)

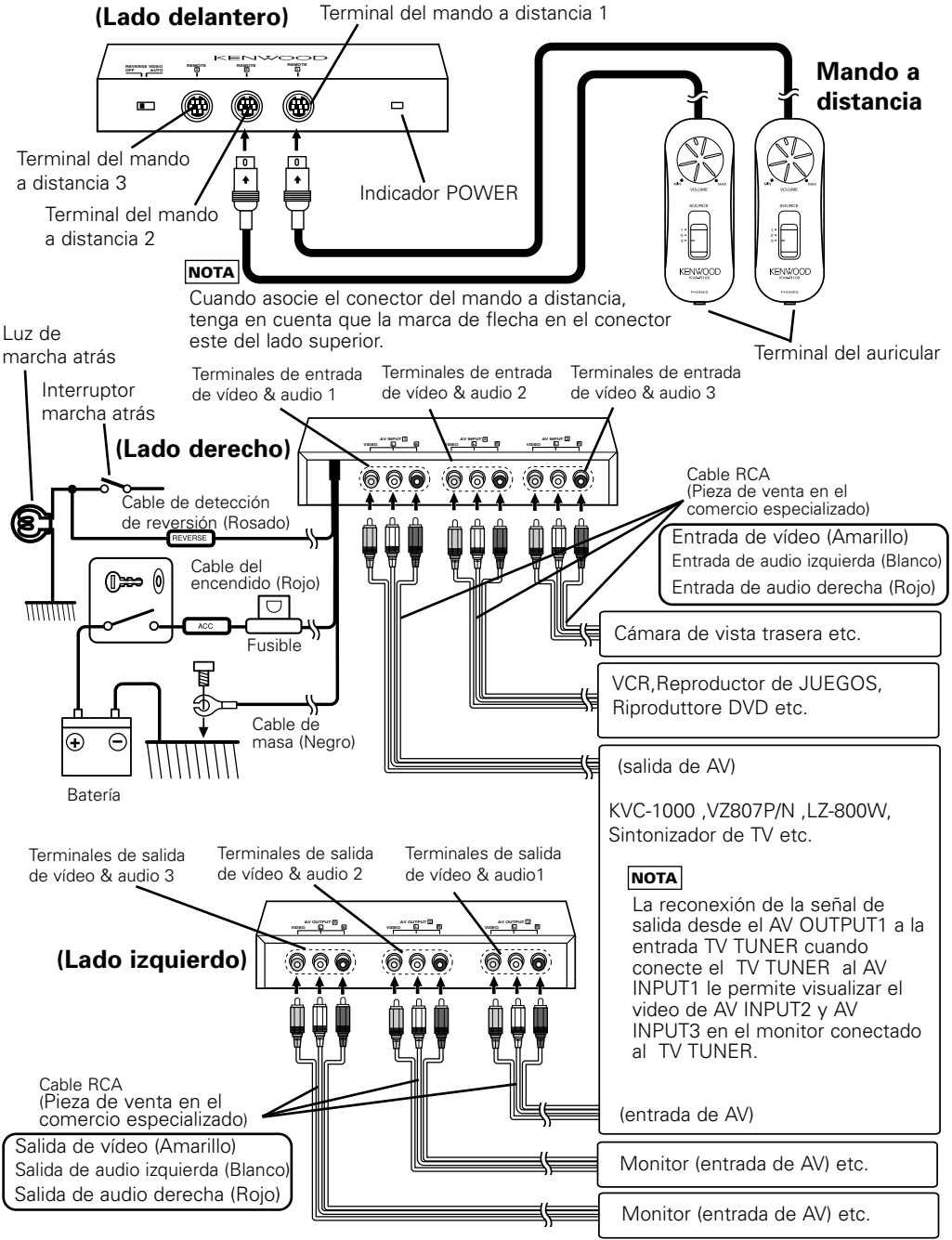

Instalación

Instalación

■ Fijación al panel de audio

1 Fije los soportes de instalación a la parte inferior del KVA-S300 utilizando los tornillos de sujeción ($\varnothing 3 \times 6\text{mm}$).

2 Instale el KVA-S300 a un tablero de audio utilizando los tornillos autorroscantes ($\varnothing 4 \times 12\text{mm}$).

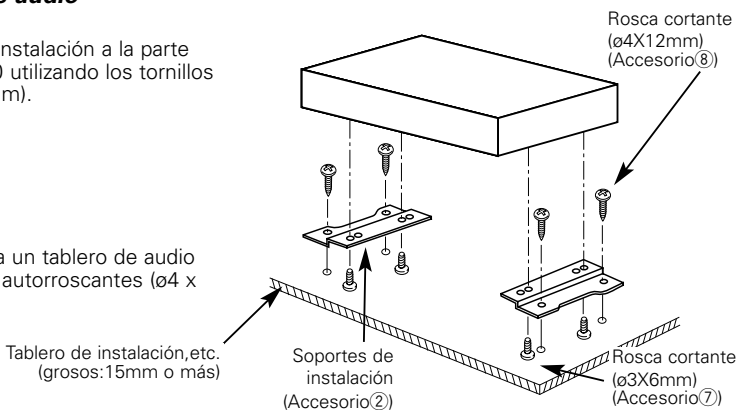

■ Fijación a la carrocería del vehículo

Despegue el papel de protección de la correa de Velcro (Accesorio ③) y pégue un lado a la parte inferior del KVA-S300 y el otro lado a la carrocería del vehículo.

▲PRECAUCIÓN

No instale esta unidad cerca del tablero de instrumentos, ni de la bandeja trasera, ni de ningún componente importante. Esto podría causar lesiones a personas o accidentes en el caso que la unidad se aflojara y se saliera de su posición golpeando a alguien o impactando algún componente importante. Para montar esta unidad debe utilizar tornillos de rosca cortante. (Realizar la instalación con una cinta de cintas de velcro ser fácil, pero también fácilmente la unidad se aflojará y se saldrá con un impacto.)

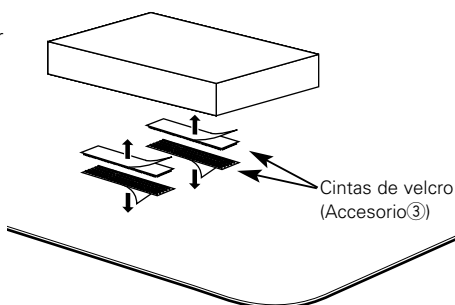

Fijación del mando a distancia

1 Limpie con detergente el lugar donde quiere fijar el mando a distancia para remover la suciedad o aceite y seque la superficie con un trapo suave y seco.

2 Fije el mando a distancia al centro de la consola o a algún otro lugar que sea conveniente utilizando la cinta adhesiva de dos caras suministrada.

NOTA

Si encuentra que las cintas Velcro (Bucle: Accesorio ⑤) no será fijado a la superficie central de la consola, suministre la cinta adhesiva de dos caras (Accesorio ⑥) al Velcro para asegurar la unión. (Pegue el lado de papel de protección amarilla a la correa de Velcro y el lado de papel de protección transparente a la carrocería del vehículo.)

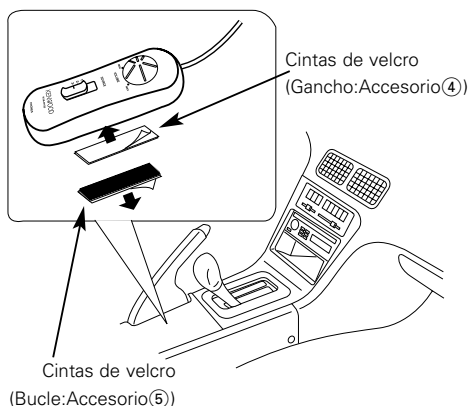

Funcionamiento

Funcionamiento del mando a distancia

Ajuste del volumen

Al girar el botón de volumen de los auriculares localizado en el mando a distancia en el sentido de las agujas del reloj, el volumen de sonido desde los auriculares se incrementa y al girarlo en el sentido contrario a las agujas del reloj el volumen disminuye.

NOTA

Volumen de los auriculares, si se minimiza, no será silenciado.

Cambio de fuente de entrada AV

Si la unidad de mando a distancia se conecta al terminal de conexión a distancia 1, usted puede seleccionar las entradas desde AV INPUTs 1, 2 y 3 para el video disponible desde AV OUTPUT1.

Al ajustar el control de fuente de entrada AV del mando a distancia a la posición 1 la entrada cambia a vídeo AV INPUT1, mientras que en la posición 2 cambia a AV INPUT2 y 3 a AV INPUT3. Lo mismo es aplicable con los terminales de conexión a distancia 2 y 3.

NOTA

Las salidas donde no están conectadas las unidades de mando a distancia correspondientes son alimentadas con imágenes de vídeo del AV INPUT1.

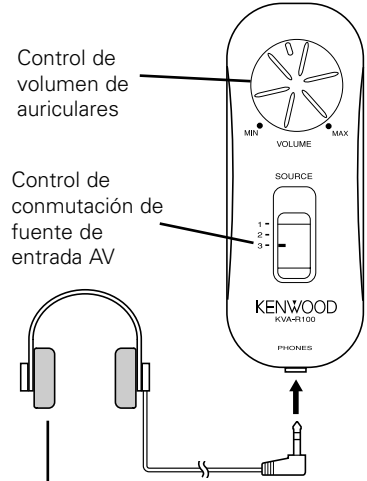

Auricular (Pieza de venta en el comercio especializado)

Cambio REVERSE VIDEO AUTO/OFF

El ajuste del interruptor REVERSE VIDEO AUTO/OFF a AUTO con la cámara de visión posterior (pieza disponible en comercios especializados) conectada a la entrada AV INPUT3 le permitirá cambiar automáticamente la salida de vídeo AV OUTPUT1 solo, a la cámara de visión posterior cuando coloque la marcha atrás del vehículo.

NOTA

Si no se conectara el KVA-S300 con la cámara de visión posterior, el interruptor selector REVERSE VIDEO AUTO/OFF se apagará.

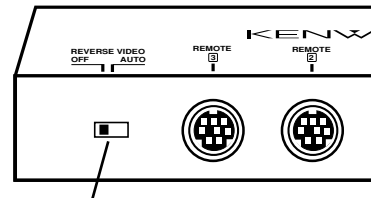

Interruptor selector REVERSE VIDEO AUTO/OFF

Especificaciones

Las especificaciones están sujetas a cambios sin previo aviso.

Unidad de conmutación

Peso814 g
Tamaño168(W) x 180.4(H) x 30(D) mm
Nivel de entrada del vídeo (conexiones RCA)1 Vp-p/75 Ω
Nivel de entrada del audio (conexiones RCA)1.15 Vrms (22 KΩ)
Nivel de salida del vídeo (conexiones RCA)1 Vp-p/75 Ω
Nivel de salida del audio (conexiones RCA)1.15 Vrms (1 KΩ)

Unidad de Controlador

Tamaño40(W) x 105(H) x 20.5(D) mm
Peso160 g
Toma de auriculares (conector mini x 1) nivel de salida de audio15 mW + 15 mW (32 Ω)

Generalidades

Voltaje de operación14.4 V DC (10.5 to 16 V)
Consumo de corriente≤300 mA
Nivel de entrada (Cable de detección de reversión)2.5 to 16 V

Instalação

Precauções de Segurança

▲ADVERTÊNCIA

As seguintes precauções devem ser tomadas para evitar acidentes e/ou incêndio:







- Colocar o aparelho até que fique bem encaixado no lugar. Se isto não for feito, ele pode sair do lugar em caso de colisão ou solavancos.
- Ao prolongar com cabos a ignição, a bateria ou cabos terra, assegurar-se de que está usando cabos especiais automotivos ou outros com uma área de 0,75 mm² (AWG18) ou maiores para prevenir a deterioração ou danos ao revestimento dos cabos.
- Se o aparelho começar a emitir fumaça ou cheiros estranhos, deve-se desligá-lo imediatamente e consultar seu concessionário Kenwood.

▲CUIDADO

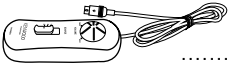
Para prevenir danos à máquina, deve-se tomar as seguintes precauções:

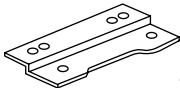
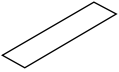
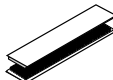
- Assegurar-se de fazer ligação à terra do aparelho para um alimentador de corrente negativa de 12V DC.
- Não abrir as tampas . de cima e de baixo do aparelho.

Acessórios

Nome da parte	Vista externa Número de itens	Nome da parte	Vista externa Número de itens
① Controlo remoto (comprimento do cabo: 5m)	 1	⑤ Faixas Velcro (Laçada : 25x70mm)	 2
② Suportes de instalação	 2	⑥ Fida adesiva de face dupla	 2
③ Faixas Velcro (20x60mm)	 2	⑦ Parafuso de rosca soberba (ø3x6mm)	 4
④ Faixas Velcro (Gancho : 12x65mm)	 2	⑧ Parafuso de rosca soberba (ø4x12mm)	 4

▲CUIDADO

O uso de quaisquer acessórios que não sejam os fornecidos pode resultar em danos ao aparelho. Certifique-se de usar apenas os acessórios que foram enviados juntos com o aparelho, segundo a lista acima.

Procedimento de instalação

1. Remover a chave da ignição e desconectar o terminal negativo ⊖ da bateria para evitar curto-circuito.
2. Ajustar o aparelho de acordo com o modo desejado.
3. Conectar os cabos de entrada e saída das unidades.
4. Conectar o cabo de ignição e o cabo massa, nesta ordem.
5. Instalar a unidade no carro.
6. Conectar o terminal negativo ⊖ da bateria.

▲CUIDADO

- Não deixe de desligar a alimentação antes de mudar o ajuste de qualquer um dos comutadores.
- No caso da queima dum fusível, verificar os cabos para ver se há curto-circuito, e substituir o fusível por um da mesma classe.
- Confirmar que não há cabos desconectados nem conectores em contacto com a carroceria do automóvel.
- Depois de terminada a instalação, confirmar que as lâmpadas de freio, indicadores de direcção do

Ligar os Cabos aos Terminals (exemplo)

(Lado dianteiro) Tomada do controlo remoto 1

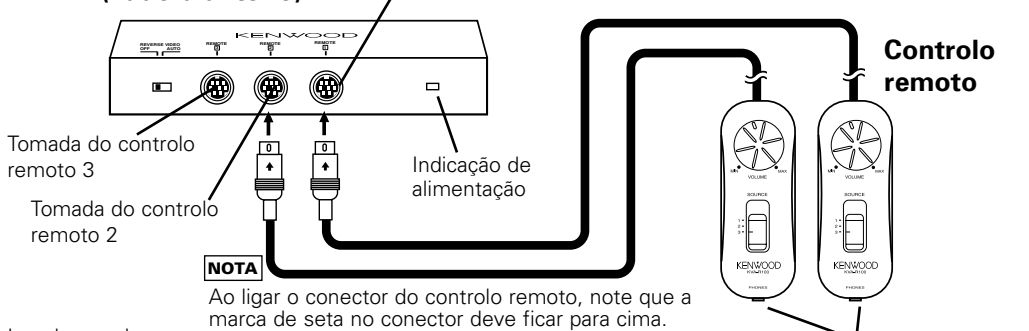

Luz de marcha a trás

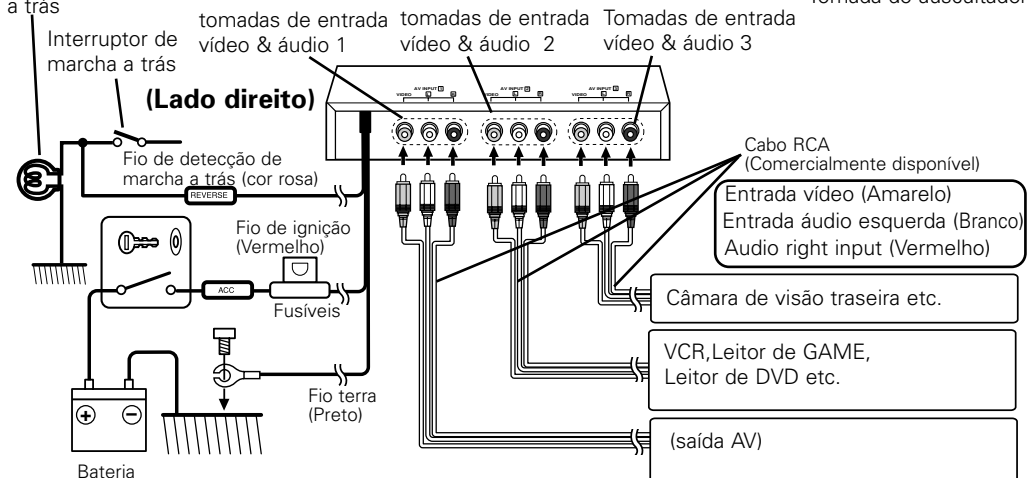

Tomadas de saída vídeo & áudio 1

Tomadas de saída vídeo & áudio 2

Tomadas de saída vídeo & áudio 3

(Lado esquerdo)

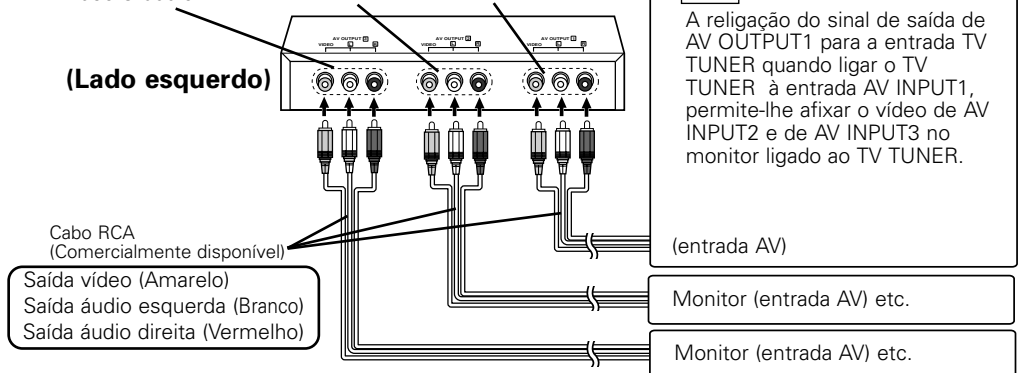

Instalação

Instalação

■ Colocação da placa audio

1 Aplique os grampos de instalação ao fundo do KVA-S300 utilizando os parafusos de fixação ($\varnothing 3 \times 6$ mm).

2 Monte o KVA-S300 numa placa áudio utilizando os parafusos auto-roscentes ($\varnothing 4 \times 12$ mm).

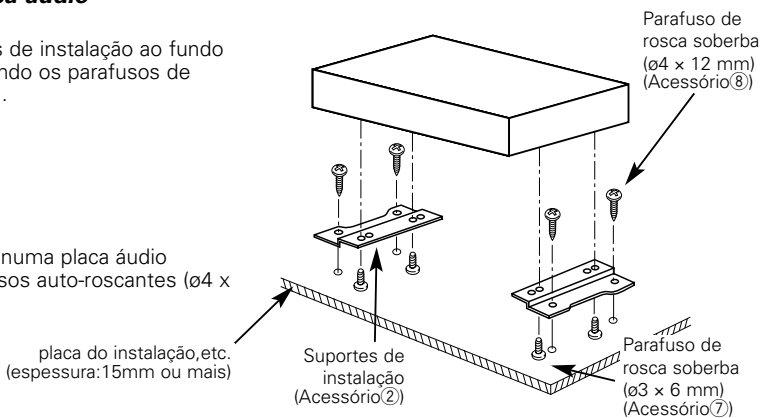

■ Fixação à carroçaria da viatura

Retire o papel de protecção da fita velcro (Acessório 3) e cole-o na lateral do fundo do KVA-S300 e a outra parte à carroçaria da viatura.

▲ CUIDADO

Please do not install the unit near the dashboard, the rear tray, or other important components. Doing so could lead to injury or accident should the unit come off due to a shock and strike a person or an important component.

Tapping screws should be used for mounting. (Attachment with velcro strips, although easy, can come off with a shock.)

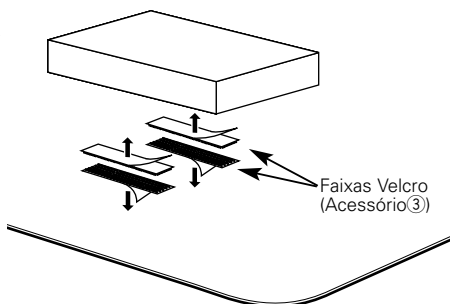

Aplicar o controlo remoto

1 Limpe o local onde quer fixar o controlo remoto com um detergente para remover sujidade ou óleo e seque a superfície com um pano macio seco.

2 Fixe o controlo remoto à consola central ou qualquer local conveniente utilizando a fita adesiva de face dupla fornecida.

NOTA

Se verificar que as tiras velcro (Laçada: Acessório 5) não prendem à superfície da consola central, aplique a fita adesiva de face dupla (Acessório 6) ao velcro para uma fixação firme. (Cole a parte do papel de protecção amarelo na fita velcro e a parte do papel de protecção transparente na carroçaria da viatura.)

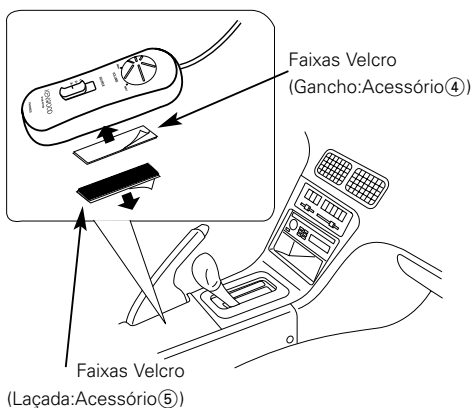

Operação

Funcionamento do controlo remoto

■ Ajuste del volumen

Al girar el botón de volumen de los auriculares localizado en el mando a distancia en el sentido de las agujas del reloj, el volumen de sonido desde los auriculares se incrementa y al girarlo en el sentido contrario a las agujas del reloj el volumen disminuye.

NOTA

O volume dos auscultadores, se estiver no mínimo, não será silenciado.

■ Cambio de fuente de entrada AV

Se a unidade de controlo remoto for ligada ao terminal de ligação remota 1, poderão ser seleccionadas as entradas de AV INPUTs 1, 2 e 3 para o vídeo proveniente de AV OUTPUT1.

Al ajustar el control de fuente de entrada AV del mando a distancia a la posición 1 la entrada cambia a vídeo AV INPUT1, mientras que en la posición 2 cambia a AV INPUT2 y 3 a AV INPUT3. O mesmo é verdade para os terminais de ligação remota 2 e 3.

NOTA

As saídas em que não estiverem ligadas as unidades de controlo remoto correspondentes são alimentadas com as imagens vídeo de AV INPUT1.

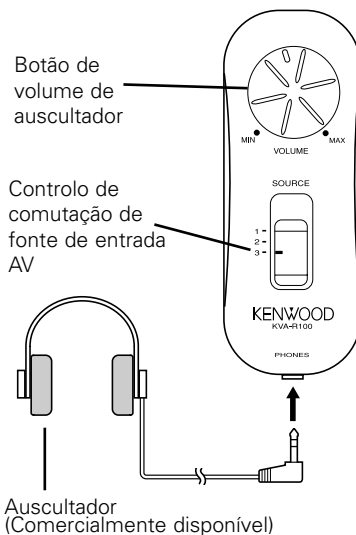

Auscultador
(Comercialmente disponível)

Comutação REVERSE VIDEO AUTO/OFF

Regulando o interruptor selector REVERSE VIDEO AUTO/OFF (Vídeo de marcha a trás auto/desligado) em AUTO com a câmara retrovisora (Peça disponível no mercado) ligada a AV INPUT3 permite-lhe comutar automaticamente o sinal vídeo AV OUTPUT1 para a câmara retrovisora quando engata a marcha a trás.

NOTA

Se o KVA-S300 não estiver ligado à câmara retrovisora, note que o interruptor selector REVERSE VIDEO AUTO/OFF (Vídeo de marcha a trás auto/desligado) ficará desligado.

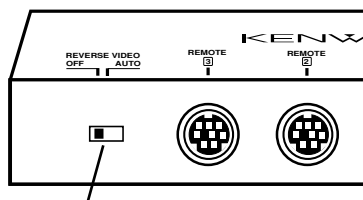

Interruptor selector REVERSE
VIDEO AUTO/OFF

Especificações

As especificações podem ser alteradas sem prévia notificação.

Unidad de conmutación

Peso814 g
Tamanho168(W) x 180.4(H) x 30(D) mm
Nível de entrada vídeo (fichas RCA)1 Vp-p/75 Ω
Nível de entrada áudio (fichas RCA)1.15 Vrms (22 KΩ)
Nível de saída vídeo (fichas RCA)1 Vp-p/75 Ω
Nível de saída áudio (fichas RCA)1.15 Vrms (1 KΩ)

Unidad de Controlador

Tamanho	40(L) x 105(A) x 20.5(P) mm
Peso160 g
Nível de saída áudio da tomada de fone (Mini-ficha x 1)15 mW + 15 mW (32 Ω)

Geral

Voltagem de operação14.4 V DC (10.5 to 16 V)
Consumo de energia≤300 mA
Nível de entrada (Fio de detecção de marcha a trás)2.5 to 16 V

KENWOOD