

KENWOOD

KTC-D500E

DIGITAL TV TUNER

INSTRUCTION MANUAL

SYNTONISEUR TV NUMÉRIQUE

MODE D'EMPLOI

DIGITALER TV-TUNER

BEDIENUNGSANLEITUNG

DIGITALE TV-TUNER

GEBRUIKSAANWIJZING

SINTONIZZATORE TV DIGITALE

ISTRUZIONI PER L'USO

SINTONIZADOR DE TV DIGITAL

MANUAL DE INSTRUCCIONES

SINTONIZADOR DE TV DIGITAL

MANUAL DE INSTRUÇÕES

Kenwood Corporation



© B64-3808-00/00 (E)



Contents

Safety precautions 3

Notes 4

Getting Started 5

- Switching to Digital TV Screen **A B C** 5
- Functions During Digital TV Screen **A B** 5
- Functions During Digital TV Screen **C** 6
- Touch Operation **A** 6

Basic Operation
(When connected with DDX7029 **A)** 7

- Functions When Displaying the Easy Control Panel 7
- Functions While Displaying the Control Screen 7

Basic Operation
(When connected with DDX6029 **B)** 8

- Displaying the Easy Control Panel 8
- Displaying the TV Control screen 8

Basic Operation
(When connected with LZ-760R **C)** 9

- Functions While Displaying the Control Screen 9

Displaying EPG 10

- Viewing the Program Guide 10

Channel Search and Channel List 11

- Searching for currently available station (Auto Scan) 11
- Manually Searching Station (Manual Search) 11
- Selecting a station from Channel List 12
- Erasing Channel List 12

Setup 13

- System Setup 13
- Setting the Clock 14
- Updating the Software 14
- Restoring to Factory Default 15

Information and Conax 16

- Displaying Information 16
- Setting CA Control 16

Remote Control Unit 18

List of Accessories 20

Installing the Digital TV Tuner 21

Installing and Connecting the Remote Control Receiver 22

Inserting Pay Card 23

Connection 24

Specifications 25

Safety precautions

▲WARNING

- Mounting and wiring this product requires skills and experience. For safety's sake, leave the mounting and wiring work to professionals.

▲CAUTION

- Make sure to ground the unit to a negative 12V DC power supply.
- Use only the screws provided or specified for installation. If you use wrong screws, you could damage the unit.
- If your vehicle's ignition does not have an ACC position, or if the ignition wire is connected to a power source with constant voltage such as a battery wire, the power will not be linked with the ignition (i.e., it will not turn on and off along with the ignition). If you want to link the unit's power with the ignition, connect the ignition wire to a power source that can be turned on and off with the ignition key.
- If the fuse blows, first make sure the wires aren't touching to cause a short circuit, then replace the old fuse with one with the same rating.
- After the unit is installed, check whether the brake lamps, blinkers, wipers, etc. on the car are working properly.

Notes

Monitor units that can be connected to this unit

- **A group**

DNX7200
KVT-829DVD
KVT-729DVD
DDX8029
DDX7029
KOS-V500
KOS-V1000

- **B group**

DDX6029
KVT-827DVD
KVT-727DVD
KVT-627DVD
DDX8027
DDX6027
KVT-M707

- **C group**

LZ-760R

- **D group**

Unit with RCA video input

How to reset your unit

- If the unit fails to operate properly, press the Reset button.

This Product is not installed by the manufacturer of a vehicle on the production line, nor by the professional importer of a vehicle into an EU Member State.

Information on Disposal of Old Electrical and Electronic Equipment (applicable for EU countries that have adopted separate waste collection systems)



Products with the symbol (crossed-out wheeled bin) cannot be disposed as household waste.

Old electrical and electronic equipment should be recycled at a facility capable of handling these items and their waste byproducts. Contact your local authority for details in locating a recycle facility nearest to you. Proper recycling and waste disposal will help conserve resources whilst preventing detrimental effects on our health and the environment.

Getting Started

Lets view some digital broadcasts.

Switching to Digital TV Screen

A B C

Press [V.SEL] on the monitor to switch to Digital TV Broadcasting.

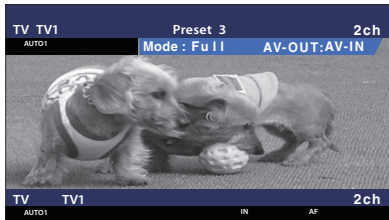

- When you first switch to digital TV broadcasting, a Welcome Menu appears and Auto Scan starts.

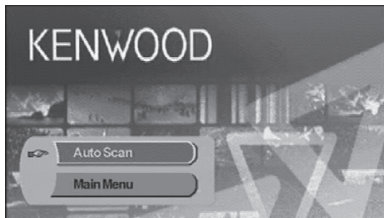

When Auto Scan ends normally, a Channel List containing channels available at the current location is created and the first channel is displayed.

- Auto Scan may have been performed already at the dealer where the unit was installed.
- The display language can be changed (page 13).

Functions During Digital TV Screen

A B

Basic functions are available even when the TV screen is displayed.

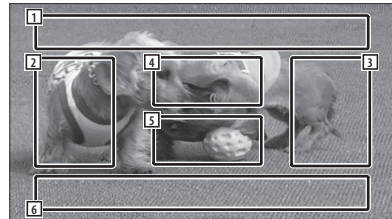

- 1** Picture Source Display Area
Displays the TV Status, Display Mode, and AVOUT settings (page 13).
- 2** Channel Down Search Area
Searches downward and selects the channel.
- 3** Channel Up Search Area
Searches upward and selects the channel.
- 4** Menu Control Area (A group only)
Displays the Menu Control screen (page 11).
- 5** Information Display Control Area
Turns ON/OFF the display of information in the Picture Source Display Area **1** and Source Information Display Area **2**.
- 6** Audio Source Information Display Area



- There are four ways to select the desired station.
 - By searching for available station
 - By selecting from EPG (Electronic Program Guide) (page 10)
 - By selecting from the Channel List (page 12)
 - By specifying a channel number (page 11)
- You can add the selected channel to the Channel List if it is not already listed.

Functions During Digital TV Screen C

Basic functions are available even when the TV screen is displayed.

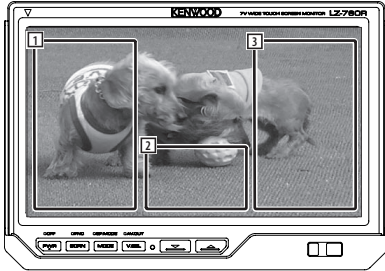

- 1 Channel Down Search Area
Searches downward and selects the channel.
- 2 Control Screen Display Area
Switches to Control Screen.
- 3 Channel Up Search Area
Searches upward and selects the channel.



- When the Control Screen is displayed, touch [OK] or wait approximately 10 seconds. The Digital TV Screen will reappear.

Touch Operation A

Menu Control Screen appears by touching the area shown below.

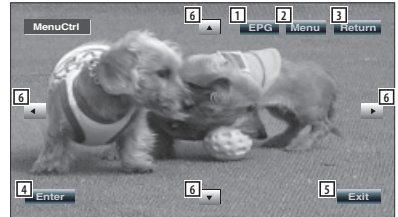
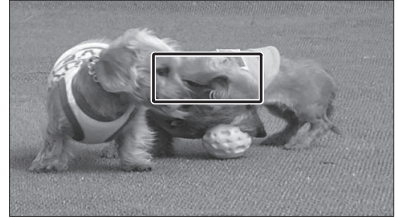

- 1 Shows EPG Screen (page 10).
- 2 Shows DVB Menu Screen (page 11).
- 3 Returns to previous screen.
- 4 Executes selected menu item.
- 5 Returns to Digital TV Screen.
- 6 Moves highlight in DVB menu.

[List of abbreviations]

CH

Channel

EPG

Electronic Program Guide

OSD

On Screen Display

PIG

Picture in Graphic

RCU

Remote Control Unit

STB

Set Top Box

Normally this will be built in to the vehicle and it will not be necessary for the user to access it.

TV

Television

Basic Operation (When connected with DDX7029 A)

Various control screens appear in the Digital TV Source mode. (You can only operate Digital TV with the optional accessory Digital TV Tuner connected.)

Functions When Displaying the Easy Control Panel

Displays a floating control panel in the screen.



- 1 Switches the source.
- 2 Select a channel.
- 3 Displays the Screen Control screen.
(page 7 for the <Functions While Displaying the Control Screen>)



- The Easy Control Panel display is hidden when you touch a central area of the monitor.

Functions While Displaying the Control Screen

Switches to control screen to use various playback functions.



- 1 Select a channel.
- 2 Channel Number Display

Basic Operation (When connected with DDX6029 B)

Various control screens appear in the Digital TV/ Video Source mode. (You can only operate Digital TV with the optional accessory Digital TV Tuner connected.)

Displaying the Easy Control Panel

The Control Panel is displayed in a floating position of the TV picture.

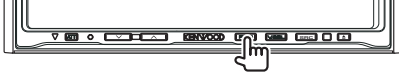

- 1 Switches the source.
- 2 Switches to Video (VIDEO).
- 3 Select a channel.
- 4 Displays the Screen Control screen. (page 8 for the <Displaying the TV Control screen>)



- The Easy Control Panel display is hidden when you touch a central area of the monitor.
- Buttons other than mentioned above are disabled in DVB mode.

Displaying the TV Control screen

You can tune in a TV station using various functions.

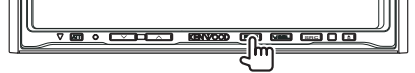

- 1 Calls the Sound Effects Menu.
- 2 Displays the Source Select screen.
- 3 Calls the Setup Menu.
- 4 Switches to VIDEO.
- 5 Select a channel.



- Buttons other than mentioned above are disabled in DVB mode.

Basic Operation (When connected with LZ-760R ©)

Various control screens appear in the Digital TV Source mode. (You can only operate Digital TV with the optional accessory Digital TV Tuner connected.)

Functions While Displaying the Control Screen

You can tune in a TV station using various functions.

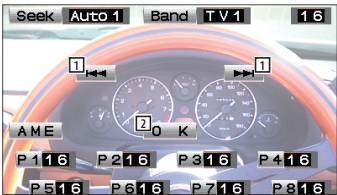

- 1 Select a channel.
- 2 Closes Control Screen and shows Digital TV screen.



- Buttons other than mentioned above are disabled in DVB mode.

Displaying EPG

Receiving and displaying EPG (Electronic Program Guide) sent together with a program.

Viewing the Program Guide

You can check the programs on each channel in the EPG (Electronic Program Guide).

1 Show EPG by pressing [EPG] key

EPG appears.

2 Select the channel or time to display

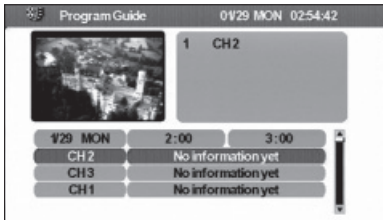

On the EPG, you can change the displayed channel by touching [▲] or [▼] and time frame by touching [◀] or [▶].

3 Touch [Return] (EXIT) when you are finished



- A "no data" message will be displayed if the selected channel does not provide EPG data.
- It can also be displayed from the Menu Control screen.

Channel Search and Channel List

The available stations (TV/Radio) are saved in the Channel List.

Searching for currently available station (Auto Scan)

Search for currently available stations and save them in the Channel List.

- 1 Show DVB Menu by pressing [MENU] key
- 2 Touch [▲] or [▼], select [Channel Search]

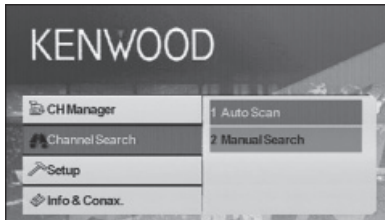

- 3 Touch [▶]
- 4 Touch [▲] or [▼], select [Auto Scan]
- 5 Touch [Enter] (OK)

Channel search is performed and the available channel is saved in the channel list.



- When you perform Auto Scan, the content of the current channel list is discarded and a new list is created. To search for available channels without discarding the content of the current channel list, perform channel search from the Digital TV Screen (page 5).

Manually Searching Station (Manual Search)

Search a station by specifying area or channel.

- 1 Show DVB Menu by pressing [MENU] key
- 2 Touch [▲] or [▼], select [Channel Search]

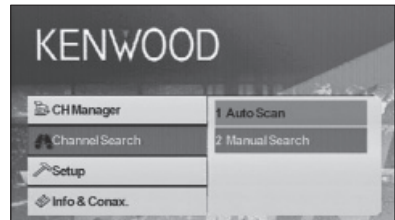

- 3 Touch [▶]
- 4 Touch [▲] or [▼], select [Manual Search]
- 5 Touch [Enter] (OK)
- 6 Touch [▲], [▼], [◀], or [▶] to select TP Number, bandwidth, frequency, or CH number

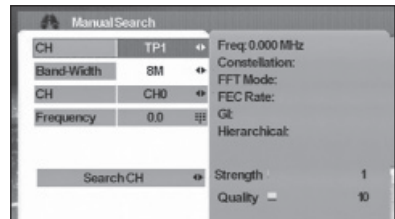

- Manual search is for advanced users and offers the ability to search for specific channels. Regular users are recommended to use "Auto Scan" (page 11).

Selecting a station from Channel List

Stations that are available by Auto Scan or other methods are saved in the Channel List.

- 1 Show DVB Menu by pressing [MENU] key
- 2 Touch [▲] or [▼], select [CH Manager]

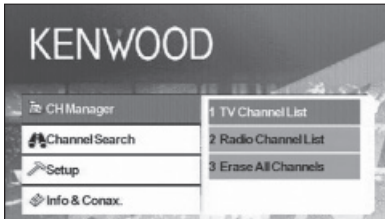

- 3 Touch [▶]
- 4 Touch [▲] or [▼], select [TV Channel List] or [Radio Channel List]
- 5 Touch [Enter] (OK)

The Channel List appears and the program of the currently selected station appears in the PIG (Picture in Graphic) screen. In addition Channel Information is shown underneath the PIG screen.

- 6 Touch [▲] or [▼] to select a channel

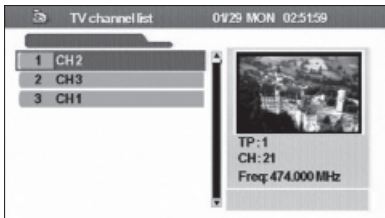

When you move the cursor down the channel list, the PIG screen will change accordingly.

- 7 Touch [Enter] (OK)
- The received channel is switched.

Erasing Channel List

Erase channels registered in the Channel List.

- 1 Show DVB Menu by pressing [MENU] key
- 2 Touch [▲] or [▼], select [CH Manager]

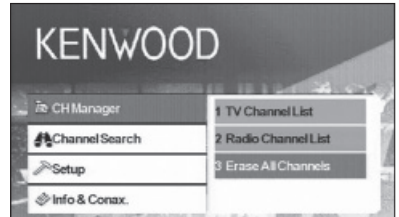

- 3 Touch [▶]
- 4 Touch [▲] or [▼], select [Erase All Channels]

- 5 Touch [Enter] (OK)
- A confirmation message appears.

- 6 Touch [Enter] (OK)

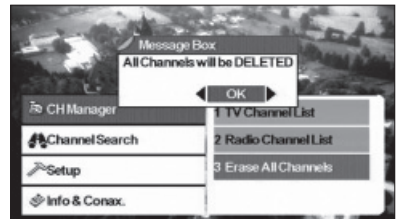

All channels in the Channel List are erased.



- After Deleting all the Channels pressing TV Channel List or Radio Channel List will cause a message box to be displayed: No TV Channel List or No Radio Channel List.

Setup

Setting this unit's behavior and clock.

System Setup

Set the behavior of this unit such as the display language and aspect ratio.

The following items can be set:

OSD Language	User could select the desired language.
TV Aspect Ratio	This function provides 4:3 and 16:9 two ratio for user to select. If your display supports 16:9 screen format and selected channel provides 16:9 format program, select 16:9.
TV Screen Format	There are four screen format could be selected, Full, Pan&Scan, Letter Box, and Combined.
Auto Switching Interval	User could set the auto switching interval time from OFF to 30 Seconds when the box cannot receive the video signal. User also could use the [A] to [Z] key on the RCU to switch the signal immediately.
TV Type	Select the TV signal type (PAL or NTSC) according to the display.
0/5 Volt	Set "0/5 Volt" ON when connecting an antenna with booster amplifier to this unit.
Power On Option	This function provide user to select the unit at a power on mode or a stand by mode. If the user select the unit at power on mode, when user turn on the car, then the unit will be turned on at the same time.
Volume Rate Control	If user connect to an amplifier, user could use the volume rate to control the volume. There are 18 levels could be selected.



- Depending on the country where you buy your receiver, some functions might not be available in this menu.
- If you changed the "0/5 Volt" setting, perform Auto Scan.

1 Show DVB Menu by pressing [MENU] key

2 Touch [▲] or [▼], select [Setup]

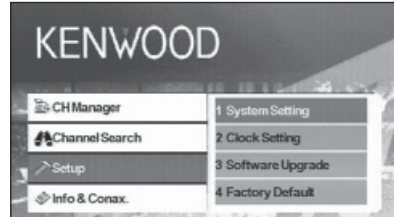

3 Touch [▶]

4 Touch [▲] or [▼], select [System Setting]

5 Touch [Enter] (OK)

System Setup Menu appears.

6 Touch [▲] or [▼] to select the item to set

7 Touch [◀] or [▶] to select the value to set

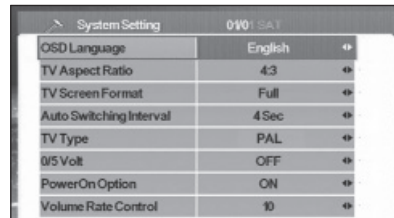

8 Touch [Return] (EXIT) when you are finished

Setting the Clock

Set the clock to the network. Also set the time zone and summer time as necessary.

1 Show DVB Menu by pressing [MENU] key

2 Touch [▲] or [▼], select [Setup]

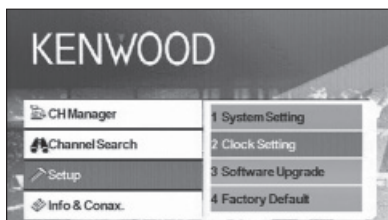

3 Touch [▶]

4 Touch [▲] or [▼], select [Clock Setting]

5 Touch [Enter] (OK)

Clock Setting menu appears.

6 Touch [◀] or [▶] to select the value to set

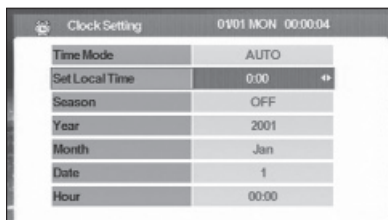

7 Touch [Return] (EXIT) when you are finished



- Real-time data (Year, Month, Date, and Hour) will automatically be downloaded when the Clock Setting Menu is shown.

Updating the Software

Download the new software from the network and update the software installed in this unit.

1 Show DVB Menu by pressing [MENU] key

2 Touch [▲] or [▼], select [Setup]

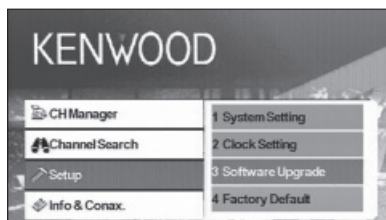

3 Touch [▶]

4 Touch [▲] or [▼], select [Software Upgrade]

5 Touch [Enter] (OK)

If there is a new software, it is downloaded and this unit's software is updated.



- This function is only available when the network supports this feature.
- When new software is loaded, this might have different functions than the software you are using now. This manual might not be accurate anymore for the new software version.

Restoring to Factory Default

Restore this unit's settings to factory default.

1 Show DVB Menu by pressing [MENU] key

2 Touch [▲] or [▼], select [Setup]

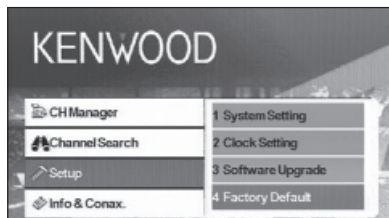

3 Touch [▶]

4 Touch [▲] or [▼], select [Factory Default]

A confirmation message appears.

5 Touch [◀] or [▶] to show [OK]

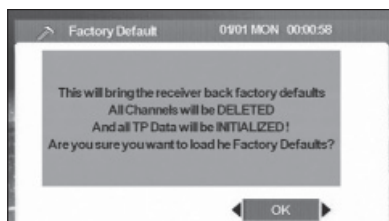

6 Touch [OK]

Information and Conax

Displaying information and setting Conax.

Displaying Information

Display various system information, smart card expiration date, and Conax information.

1 Show DVB Menu by pressing [MENU] key

2 Touch [▲] or [▼], select [Info & Conax.]

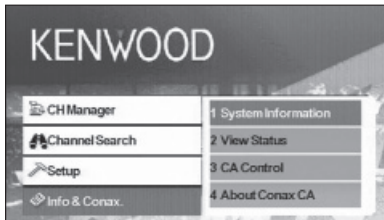

3 Touch [▶]

4 Touch [▲] or [▼] to select the information to display

5 Touch [◀] or [▶]



The selected information is displayed.

Setting CA Control

Set channel access control (CA Control) for channels broadcasting programs of specific genre.

1 Show DVB Menu by pressing [MENU] key

2 Touch [▲] or [▼], select [Info & Conax.]

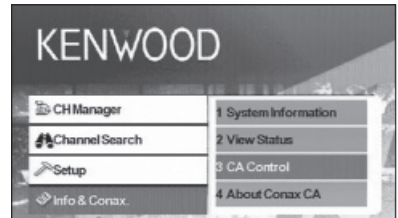

3 Touch [▶]

4 Touch [▲] or [▼], select [CA Control]

5 Touch [Enter] (OK)

CA Control screen appears.

6 Touch [▲] or [▼] to select an item and enter a value

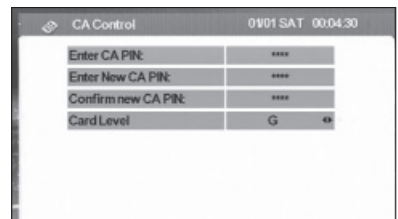

7 Touch [Enter] (OK)



- This function is not available unless a card is inserted.
- You can change the [Card Level] by touching [◀] or [▶]. However, you must enter a password when [Enter CA PIN:] appears to change the Card Level setting.
- To change the password, enter the current password for [Enter CA PIN:] and new password for [Enter New CA PIN:] and [Confirm new CA PIN:].

Remote Control Unit



INFO

Current channel info (toggle between pages in menu using ▲/▼/◀/▶).

EPG

Opens the Electronic Program Guide.

POWER

Powers the (STB) unit on and off.

MUTE

Mutes the sound. Volume mute only works in TV/Radio mode (i.e. not when a menu is opened).

MENU

Press once to enter Main Menu.

The Main Menu consists of 4 sub-menus.

- CH Manager
- Channel Search
- Setup
- Info & Conax.



- Changes channels (channel up, channel down).
- Toggles between menu items (up/down).



Toggles between menu items (left/right).

OK

Verifies input.

EXIT

- Return to the previous menu in menu screen or escape from menu.
- Return to normal TV mode from a menu. Repeated pressing will take you through all opened menus until normal TV mode is reached.

SUBTITLE

Switches to Subtitle Mode.



Page up



- TV/radio mode
- Page down

LANG

Switches language.

TIMER

Sleep timer.

Press to set different times.

AUDIO

Audio modes.



Switches to teletext.

0 – 9

- Selects a channel to watch. Press two numbers one after the other to go beyond 9 (e.g. press 2 and then 3 to go to channel 23).
- Selects a sub-menu item.



Pauses/resumes TV streaming images.



Returns to the channel you were watching previously.

PREVIEW

Previews image display.

A-Z

Changes to alternative frequency.

AUTOSCAN

Searches the network for available channels.

SIGNAL%

Signal power/quality bar

Loading battery

Use one lithium battery (CR2025).

Insert the batteries with the + and – poles aligned properly, following the illustration inside the case.

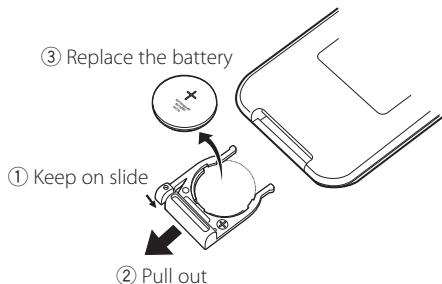

⚠ WARNING

- Store unused batteries out of the reach of children. Contact a doctor immediately if the battery is accidentally swallowed.



- Do not set the remote control in hot places such as on the dashboard.

List of Accessories

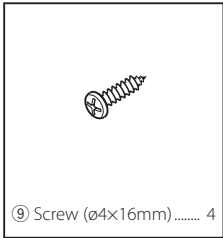
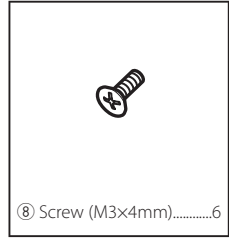
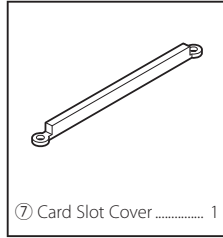
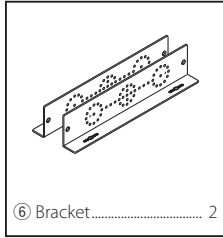
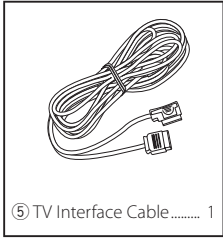
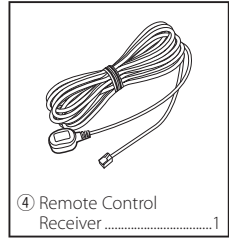
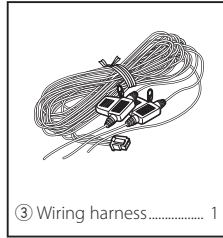
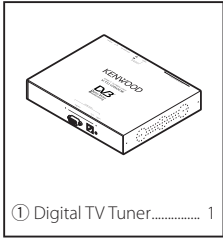

Installing the Digital TV Tuner

The Digital TV Tuner (main unit) can be installed by securing it to the pile carpet with Velcro or by screwing it on to a commercially available audio board.

Installing the Main Unit

- There are various terminals on the main unit. Leave some space to connect cables on the terminal side of the main unit.
- Do not place anything on top of the main unit. This can cause product failure.
- Do not install the main unit stacked with other units.
- Install the main unit at least 1.5m away from radio antenna.

Installing with Screw

1 Use a tapping screw to secure the bracket to the vehicle's audio board (commercial product).



- When drilling holes in the vehicle, be sure there is nothing on the other side. Damage to cables or pipes can cause accident or malfunction.

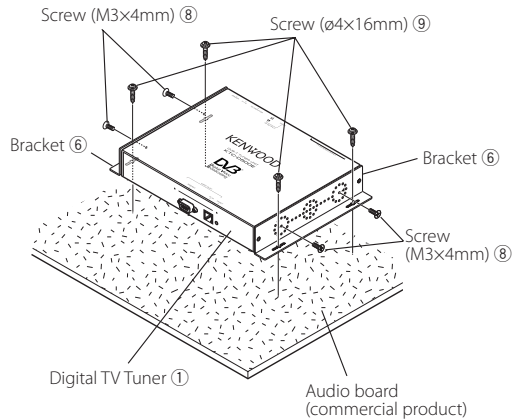

Installing and Connecting the Remote Control Receiver

Paste the remote control receiver to the dashboard.

- 1 Remove the paper from double-stick tape and paste it on the back of the remote control receiver.
- 2 Wipe the dirt and oil off from the installation area and paste the remote control receiver to the dashboard.

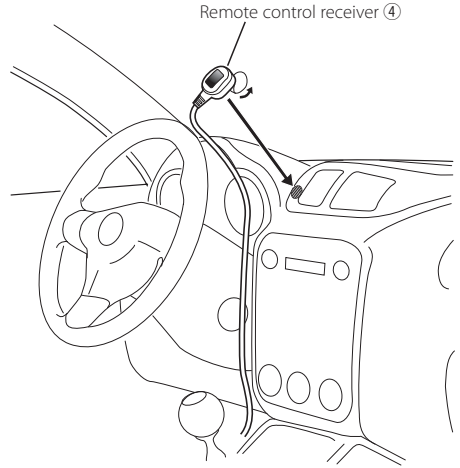

- 3 Connect the connectors of the remote control receiver to the main unit.



- Wipe oil and dirt off from the installation surface.
- Avoid area where there is direct sunlight or close to TV monitor because the remote control signals may be affected.

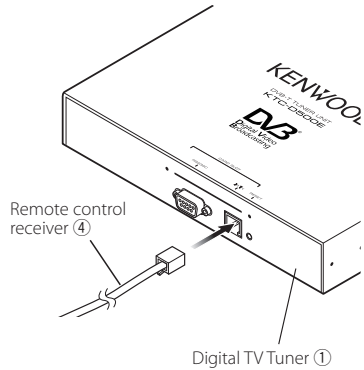

Inserting Pay Card

Insert the Pay Card into the card slot, and attach the card slot cover.

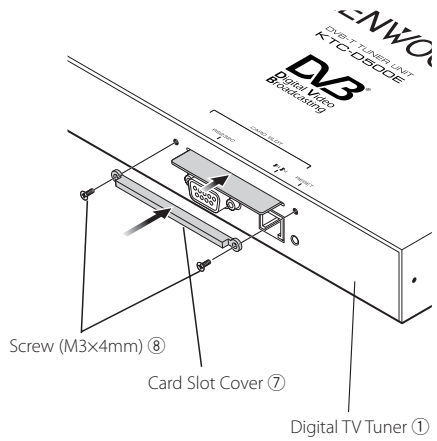

Connection

Connect the monitor and power as follows.

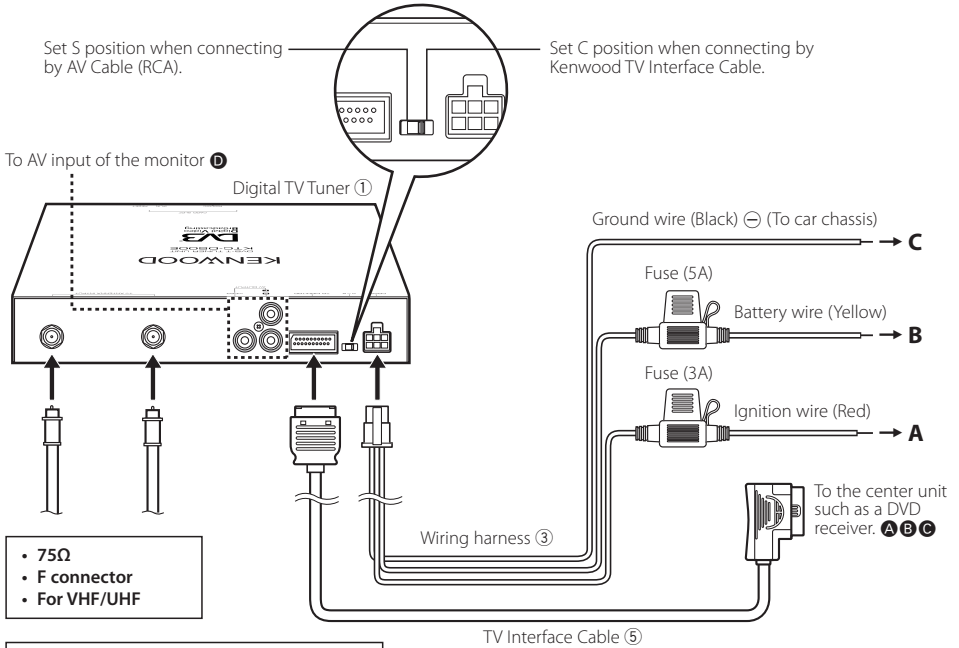

Connection of antenna with booster amplifier
 Set "0/5 Volt" ON when connecting an antenna with booster amplifier to this unit.

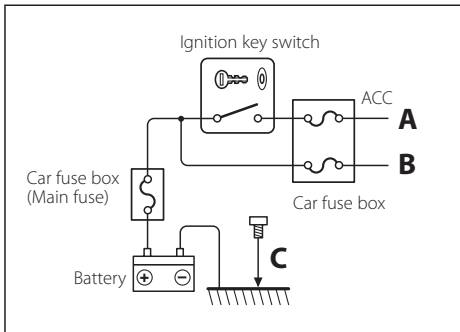

Specifications

TV tuner

Input Frequency

VHF : 174 – 230 MHz

UHF : 470 – 862 MHz

Demodulation Type

: QPSK/ 64QAM/ 16QAM

Channel Bandwidth

: 6/ 7/ 8 MHz

FFT Size

: 2K and 8K

Guard Interval

: 1/4, 1/8, 1/16, 1/32

Puncture Rate

: 1/2, 2/3, 3/4, 5/6, 7/8

Antenna input

: 2-ch Diversity

Connector Type

: F Type × 2

General

Operating Voltage (11 – 16V)

: 14.4 V

Current Consumption

: 860 mA

Dimensions (W × H × D) (Main unit)

: 215 × 37 × 172.4 mm

Operational temperature range

: -10°C ~ +60 °C

Storage temperature range

: -30°C ~ +85 °C

Weight

: 1.2 kg

Table des matières

Précautions de sécurité	27
--------------------------------	-----------

Remarques	28
------------------	-----------

Pour démarrer	29
Pour allumer l'écran de télévision numérique A B C	29
Fonctions avec l'écran de télévision numérique A B	29
Fonctions avec l'écran de télévision numérique C	30
Écran tactile A	30

Fonctionnement de base (Connecté au DDX7029 A)	31
Fonctions disponibles quand le panneau de commande facile "Easy" est affiché	31
Fonctions disponibles quand l'écran de commande est affiché	31

Fonctionnement de base (Connecté au DDX6029 B)	32
Affichage du panneau de commande facile	32
Affichage de l'écran de commande de la télévision	32

Fonctionnement de base (Connecté au LZ-760R C)	33
Fonctions disponibles quand l'écran de commande est affiché	33

Affichage de l'EPG	34
Visualisation du guide de programmation	34

Recherche des canaux et liste des canaux	35
Recherche d'une chaîne actuellement disponible (Balayage auto)	35
Recherche manuelle de chaînes (Recherche des canaux)	35
Sélection d'une chaîne à partir de la liste des canaux	36
Pour effacer la liste des canaux	36

Configuration	37
Configuration du système	37
Réglage de l'horloge	38
Mise à jour du logiciel	38
Pour restaurer les valeurs par défaut	39

Informations et Conax	40
Affichage d'informations	40
Réglage de la commande d'accès à la chaîne (CA)	40

Télécommande (RCU)	42
Liste d'accessoires	44
Installation du syntoniseur TV numérique	45
Installation et connexion du récepteur de télécommande	46
Pour insérer la carte de paiement	47
Connexion	48
Spécifications	49

Précautions de sécurité

▲AVERTISSEMENT

- Le montage et le câblage de ce produit nécessite des compétences et de l'expérience. Pour des raisons de sécurité, laissez un professionnel effectuer le travail de montage et de câblage.

▲ATTENTION

- Assurez-vous de mettre l'appareil à la masse sur une alimentation négative de 12V CC.
- Utilisez uniquement les vis fournies ou spécifiées pour l'installation. Si vous utilisez les mauvaises vis, vous pourriez endommager l'appareil.
- Si l'allumage de votre véhicule n'a pas de position ACC, ou si le câble d'allumage est connecté à une source d'alimentation à tension constante comme un câble de batterie, l'alimentation de l'appareil ne sera pas reliée à l'allumage (c. à d., il ne se mettra pas sous et hors tension en même temps que l'allumage). Si vous souhaitez connecter l'alimentation de l'appareil avec l'allumage, connectez le câble d'allumage à une source d'alimentation qui peut être mise sous et hors tension avec la clef de contact.
- Si le fusible saute, assurez-vous d'abord que les câbles n'ont pas causé de court-circuit, puis remplacez le vieux fusible par un fusible neuf de même calibre.
- Après avoir installé l'appareil, vérifiez si les lampes de frein, les indicateurs, les clignotants, etc de la voiture fonctionnent correctement.

Remarques

Moniteurs pouvant être connectés à cette unité

- **Groupe A**

DNX7200
KVT-829DVD
KVT-729DVD
DDX8029
DDX7029
KOS-V500
KOS-V1000

- **Groupe B**

DDX6029
KVT-827DVD
KVT-727DVD
KVT-627DVD
DDX8027
DDX6027
KVT-M707

- **Groupe C**

LZ-760R

- **Groupe D**

Unité avec entrée vidéo RCA

Comment réinitialiser l'unité

- Si l'unité ne fonctionne pas correctement, appuyez sur le bouton Reset de réinitialisation.

Ce produit n'est pas installé par le constructeur d'un véhicule sur le site de production, ni par l'importateur professionnel d'un véhicule dans un Etat membre de l'UE.

Information sur l'élimination des anciens équipements électriques et électroniques (applicable dans les pays de l'Union Européenne qui ont adopté des systèmes de collecte sélective)



Les produits sur lesquels le pictogramme (poubelle barrée) est apposé ne peuvent pas être éliminés comme ordures ménagères.

Les anciens équipements électriques et électroniques doivent être recyclés sur des sites capables de traiter ces produits et leurs déchets. Contactez vos autorités locales pour connaître le site de recyclage le plus proche. Un recyclage adapté et l'élimination des déchets aideront à conserver les ressources et à nous préserver des leurs effets nocifs sur notre santé et sur l'environnement.

Pour démarrer

Visionnage d'émissions numériques.

Pour allumer l'écran de télévision numérique

A B C

Appuyez sur [V.SEL] sur le moniteur pour passer à la diffusion télévisée numérique.

V.SEL

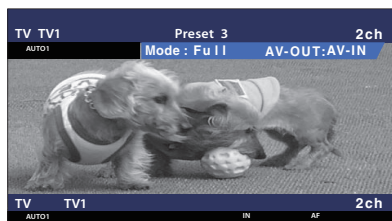

- Quand vous passez à la diffusion télévisée numérique pour la première fois, un menu de bienvenue apparaît et la fonction Balayage auto démarre.

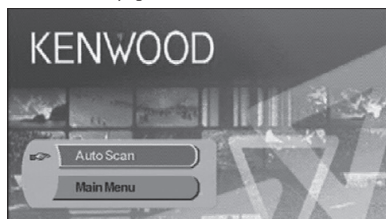

- Quand la fonction Balayage auto se termine normalement, une liste des chaînes disponibles à l'emplacement actuel se crée et la première chaîne s'affiche.
- Il est possible que la fonction Balayage auto ait déjà été effectuée par le revendeur où l'unité a été installée.
- La langue de l'affichage peut être modifiée (page 37).

Fonctions avec l'écran de télévision numérique

A B

Les fonctions de base sont disponibles même quand l'écran de télévision est affiché.

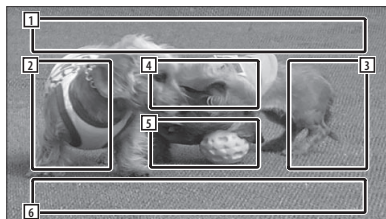

- 1 Zone d'affichage de la source d'image
Affiche l'état de la télévision, le mode d'affichage et les réglages AVOUT (page 37).
- 2 Zone de recherche de chaîne vers l'arrière
Recherche vers l'arrière et sélectionne la chaîne.
- 3 Zone de recherche de chaîne vers l'avant
Recherche vers l'avant et sélectionne la chaîne.
- 4 Zone de commande du menu (Groupe A)
uniquement)
Affiche l'écran de commande du menu (page 35).
- 5 Zone de commande de l'affichage d'informations
Permet d'activer/désactiver l'affichage d'informations dans la zone d'affichage de la source d'image 1 et la zone d'affichage de informations de source 2.
- 6 Zone d'affichage des informations de source audio



- Il existe quatre façons de sélectionner la chaîne voulue.
 - En recherchant une chaîne disponible
 - En la sélectionnant dans l'EPG (Guide de Programmation Électronique) (page 34)
 - En la sélectionnant dans la liste des canaux (page 36)
 - En spécifiant un numéro de chaîne (page 35)
- Vous pouvez ajouter la chaîne sélectionnée à la Liste des canaux si celle-ci n'est pas déjà dans la liste.

Fonctions avec l'écran de télévision numérique

C

Les fonctions de base sont disponibles même quand l'écran de télévision est affiché.

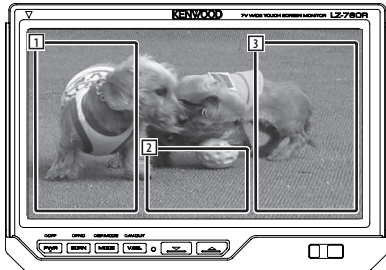

- 1 Zone de recherche de chaîne vers l'arrière Recherche vers l'arrière et sélectionne la chaîne.
- 2 Zone d'affichage de l'écran de commande Permet de passer à l'écran de commande
- 3 Zone de recherche de chaîne vers l'avant Recherche vers l'avant et sélectionne la chaîne.



- Quand l'écran de commande est affiché, touchez [OK] ou attendez environ 10 secondes. L'écran de télévision numérique va réapparaître.

Écran tactile

A

L'écran de commande du menu apparaît en touchant la zone indiquée ci-dessous.

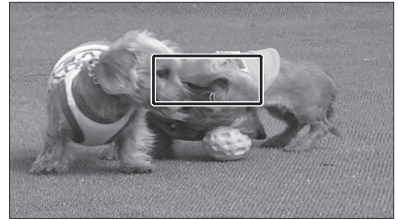

- 1 Affiche l'écran EPG (page 34).
- 2 Affiche l'écran du menu DVB (page 35).
- 3 Retourne à l'écran précédent.
- 4 Exécute les éléments du menu sélectionnés.
- 5 Retourne à l'écran de télévision numérique.
- 6 Permet de déplacer la surbrillance de sélection dans le menu DVB.

[Liste d'abréviations]

CH

Chaîne

EPG

Electronic Program Guide (Guide de programmation électronique)

OSD

On Screen Display (Affichage à l'écran)

PIG

Picture in Graphic

RCU

Remote Control Unit (Télécommande)

STB

Set Top Box (Boîtier décodeur)

Ce boîtier est habituellement intégré au véhicule et l'utilisateur n'a aucun besoin d'y accéder.

TV

Télévision

Fonctionnement de base (Connecté au DDX7029)

Divers écrans de commande apparaissent en mode source télévision numérique. (Vous ne pouvez utiliser la télévision numérique qu'avec le syntoniseur TV numérique (accessoire optionnel) connecté.)

Fonctions disponibles quand le panneau de commande facile "Easy" est affiché

Affiche un panneau de commande flottant à l'écran.



- 1 Change la source.
- 2 Sélectionnez une chaîne.
- 3 Affiche l'écran de commande de l'écran.
(page 31 pour les <Fonctions disponibles quand l'écran de commande est affiché>)



- L'affichage du panneau de commande facile est dissimulé lorsque vous touchez une zone centrale du moniteur.

Fonctions disponibles quand l'écran de commande est affiché

Passé à l'écran de commande pour utiliser de nombreuses fonctions de reproduction.



- 1 Sélectionnez une chaîne.
- 2 Affichage du numéro de chaîne

Fonctionnement de base (Connecté au DDX6029 B)

Divers écrans de commande apparaissent en mode source TV/vidéo numérique. (Vous ne pouvez utiliser la télévision numérique qu'avec le syntoniseur TV numérique (accessoire optionnel) connecté.)

Affichage du panneau de commande facile

Le panneau de commande flotte au dessus de l'image de télévision.

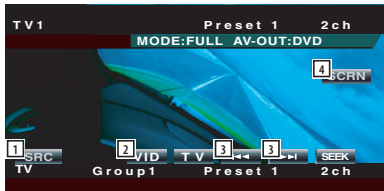
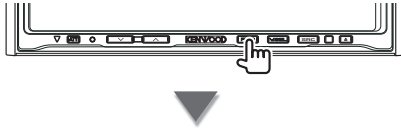

- 1 Change la source.
- 2 Permet de passer à la vidéo (VIDEO).
- 3 Sélectionnez une chaîne.
- 4 Affiche l'écran de commande de l'écran. (page 32 pour l'<Affichage de l'écran de commande de la télévision>)



- L'affichage du panneau de commande facile est dissimulé lorsque vous touchez une zone centrale du moniteur.
- Les boutons autres que ceux mentionnés ci-dessus sont désactivés en mode DVB.

Affichage de l'écran de commande de la télévision

Vous pouvez syntoniser une chaîne de télévision grâce à de nombreuses fonctions.

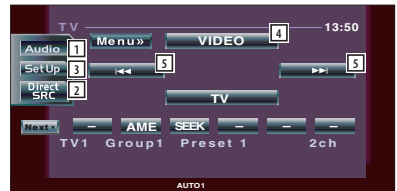
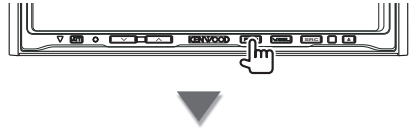

- 1 Appelle le menu d'effets de son.
- 2 Affiche l'écran de sélection de source.
- 3 Appelle le menu de configuration.
- 4 Permet de passer à VIDÉO.
- 5 Sélectionnez une chaîne.



- Les boutons autres que ceux mentionnés ci-dessus sont désactivés en mode DVB.

Fonctionnement de base (Connecté au LZ-760R ©)

Divers écrans de commande apparaissent en mode source télévision numérique. (Vous ne pouvez utiliser la télévision numérique qu'avec le syntoniseur TV numérique (accessoire optionnel) connecté.)

Fonctions disponibles quand l'écran de commande est affiché

Vous pouvez syntoniser une chaîne de télévision grâce à de nombreuses fonctions.

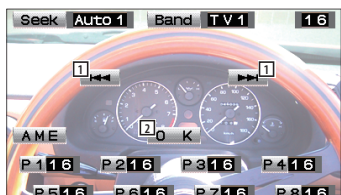

- 1 Sélectionnez une chaîne.
- 2 Ferme l'écran de commande et l'écran de TV numérique réapparaît.



- Les boutons autres que ceux mentionnés ci-dessus sont désactivés en mode DVB.

Affichage de l'EPG

Réception et affichage de l'EPG (Guide de programmation électronique) envoyé en même temps qu'un programme.

Visualisation du guide de programmation

Vous pouvez vérifier les programmes de chaque chaîne dans l'EPG (Guide de programmation électronique).

1 Affichez le guide de programmation électronique en appuyant sur la touche [EPG]

EPG apparaît.

2 Sélectionnez la chaîne ou l'heure à afficher



Sur l'EPG, vous pouvez changer la chaîne affichée en touchant [▲] ou [▼] et l'intervalle horaire en touchant [◀] ou [▶].

3 Touchez [Return] (EXIT) quand vous avez terminé



- La mention "no data" (aucune donnée) apparaît si la chaîne sélectionnée ne fournit pas de données pour l'EPG.
- Il peut aussi s'afficher à partir de l'écran de commande du menu.

Recherche des canaux et liste des canaux

Les chaînes disponibles (TV/Radio) sont enregistrées dans la liste des canaux.

Recherche d'une chaîne actuellement disponible (Balayage auto)

Permet de rechercher des chaînes actuellement disponibles et de les enregistrer dans la liste des canaux.

- 1 Affichez le menu DVB en appuyant sur la touche [MENU]
- 2 Touchez [▲] ou [▼], sélectionnez [Channel Search]

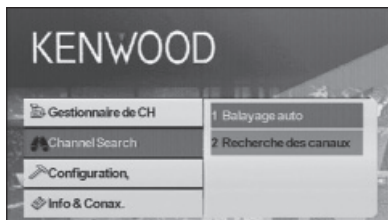

- 3 Touchez [▶]
- 4 Touchez [▲] ou [▼], sélectionnez [Balayage auto]
- 5 Touchez [Enter] (EXIT)

La recherche des canaux s'effectue et les chaînes disponibles sont enregistrées dans la liste des canaux.



- Quand vous effectuez le Balayage auto, le contenu de la liste des canaux actuelle s'efface et une nouvelle liste est créée. Pour rechercher les chaînes disponibles sans effacer le contenu de la liste des canaux actuelle, effectuez une recherche de canaux à partir de l'écran de télévision numérique (page 29).

Recherche manuelle de chaînes (Recherche des canaux)

Recherchez une chaîne en spécifiant une région ou un numéro de chaîne.

- 1 Affichez le menu DVB en appuyant sur la touche [MENU]
- 2 Touchez [▲] ou [▼], sélectionnez [Channel Search]

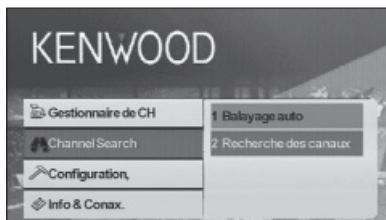

- 3 Touchez [▶]
- 4 Touchez [▲] ou [▼], sélectionnez [Recherche des canaux]
- 5 Touchez [Enter] (EXIT)
- 6 Touchez [▲], [▼], [◀], ou [▶] pour sélectionner le numéro TP, la largeur de bande, la fréquence ou le numéro de chaîne CH

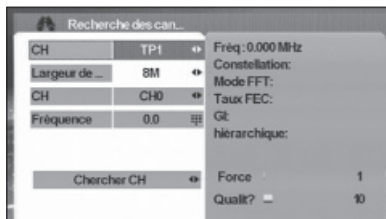

- La recherche manuelle des canaux est réservée aux utilisateurs expérimentés et offre la possibilité de rechercher des chaînes spécifiques. Nous recommandons aux utilisateurs standards d'utiliser la fonction "Balayage auto" (page 35).

Sélection d'une chaîne à partir de la liste des canaux

Les chaînes disponibles grâce à la fonction de balayage auto ou d'autres méthodes sont enregistrées dans la liste des canaux.

- 1 Affichez le menu DVB en appuyant sur la touche [MENU]

- 2 Touchez [▲] ou [▼], sélectionnez [Gestionnaire de CH]

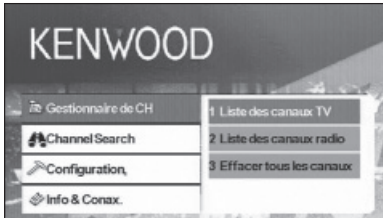

- 3 Touchez [▶]

- 4 Touchez [▲] ou [▼], sélectionnez [Liste des canaux TV] ou [Liste des canaux radio]

- 5 Touchez [Enter] (OK)

La liste des canaux apparaît et le programme de la chaîne sélectionnée actuellement apparaît sur l'écran PIG (Picture in Graphic). De plus, les informations relatives à la chaîne sont indiquées en dessous de l'écran PIG.

- 6 Touchez [▲] ou [▼], pour sélectionner une chaîne

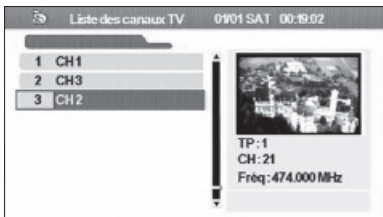

Quand vous faites descendre le curseur le long de la liste des canaux, l'écran PIG change en conséquence.

- 7 Touchez [Enter] (OK)

La chaîne reçue apparaît à l'écran.

Pour effacer la liste des canaux

Effacez les chaînes enregistrées dans la liste des canaux.

- 1 Affichez le menu DVB en appuyant sur la touche [MENU]

- 2 Touchez [▲] ou [▼], sélectionnez [Gestionnaire de CH]

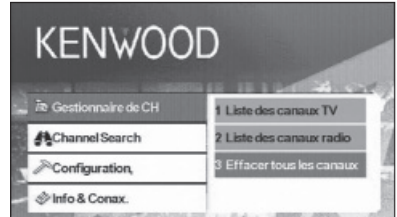

- 3 Touchez [▶]

- 4 Touchez [▲] ou [▼], sélectionnez [Effacer tous les canaux]

- 5 Touchez [Enter] (OK)

Un message de confirmation apparaît.

- 6 Touchez [Enter] (OK)

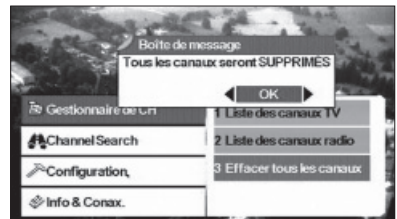

Toutes les chaînes de la liste des canaux sont effacés.



- Après avoir supprimé toutes les chaînes, si vous appuyez sur la liste des canaux TV ou sur la liste des canaux radio, un message contextuel apparaît: Aucune liste de canaux TV ou Aucune liste de canaux radio.

Configuration

Configuration du comportement de l'unité et réglage de l'horloge.

Configuration du système

Permet de configurer le comportement général de cette unité, comme par exemple, la langue d'affichage et le format de l'image.

Les éléments suivants peuvent être configurés:

Langue OSD	L'utilisateur peut sélectionner la langue voulue.
TV Aspect Ratio	Cette fonction fournit deux formats d'image, 4:3 et 16:9, à choisir par l'utilisateur. Si votre écran est compatible avec le format 16:9 et la programmation de la chaîne sélectionnée est au format 16:9, sélectionnez 16:9.
TV Screen Format	Vous pouvez choisir parmi quatre format d'écran: Full, Pan&Scan, Letter Box, et Combined.
Auto Switching Interval	L'utilisateur peut configurer le délai de changement de chaîne automatique entre OFF et 30 secondes quand le boîtier ne parvient pas à recevoir de signal vidéo. L'utilisateur peut aussi utiliser les touches [A] à [Z] de la télécommande pour changer de signal immédiatement.
Type de TV	Pour sélectionner le type de signal TV (PAL ou NTSC) suivant l'écran.
0/5 Volt	Activez "0/5 Volt" sur ON quand vous raccordez une antenne avec amplificateur de puissance à cette unité.
Power On Option	Cette fonction permet à l'utilisateur de sélectionner le mode de marche ou de veille pour son unité. Si l'utilisateur sélectionne le mode de marche, lorsque ce dernier mettra le véhicule en marche, l'unité sera mise en marche en même temps.
Volume Rate Control	Si l'utilisateur raccorde un amplificateur, il peut utiliser cette commande pour contrôler le volume. 18 niveaux différents peuvent être sélectionnés.



- Suivant le pays où vous avez acheté votre récepteur, certaines fonctions de ce menu peuvent ne pas être disponibles.
- Si vous avez modifié le réglage "0/5 Volt", effectuez un balayage auto.

1 Affichez le menu DVB en appuyant sur la touche [MENU]

2 Touchez [▲] ou [▼], sélectionnez [Configuration]

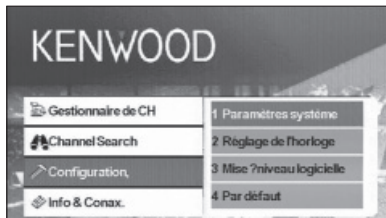

3 Touchez [▶]

4 Touchez [▲] ou [▼], sélectionnez [Paramètres système]

5 Touchez [Enter] (OK)

Le menu de configuration du système apparaît.

6 Touchez [▲] ou [▼], pour sélectionner l'élément à configurer

7 Touchez [◀] ou [▶], pour sélectionner la valeur à configurer



8 Touchez [Return] (EXIT) quand vous avez terminé

Réglage de l'horloge

Réglez l'horloge en fonction du réseau. Configurez aussi le fuseau horaire et l'heure d'été comme nécessaire.

- 1 Affichez le menu DVB en appuyant sur la touche [MENU]
- 2 Touchez [▲] ou [▼], sélectionnez [Configuration]

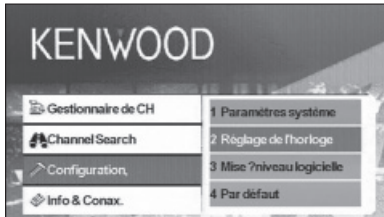

- 3 Touchez [▶]
- 4 Touchez [▲] ou [▼], sélectionnez [Réglage de l'horloge]
- 5 Touchez [Enter] (OK)
- 6 Touchez [◀] ou [▶], pour sélectionner la valeur à configurer

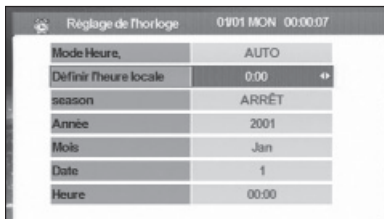

- 7 Touchez [Return] (EXIT) quand vous avez terminé



- Les données en temps réel (année, mois, date et heure) sont automatiquement téléchargées lorsque le menu de réglage de l'horloge apparaît.

Mise à jour du logiciel

Téléchargez le nouveau logiciel du réseau et mettez à jour le logiciel installé dans cette unité.

- 1 Affichez le menu DVB en appuyant sur la touche [MENU]
- 2 Touchez [▲] ou [▼], sélectionnez [Configuration]

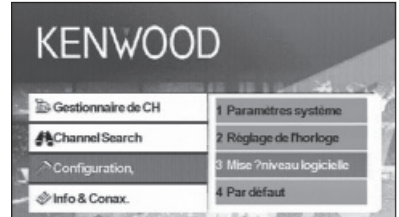

- 3 Touchez [▶]
- 4 Touchez [▲] ou [▼], sélectionnez [Mise à niveau logicielle]
- 5 Touchez [Enter] (OK)

Si un nouveau logiciel existe, celui-ci est téléchargé et le logiciel de cette unité est mis à jour.



- Cette fonction n'est disponible que si le réseau prend cette fonction en charge.
- Quand le nouveau logiciel est chargé, celui-ci peut avoir des fonctions différentes du logiciel que vous utilisez actuellement. Ce manuel peut alors ne plus être adapté à la nouvelle version logicielle.

Pour restaurer les valeurs par défaut

Restaurer les réglages par défaut de cette unité.

- 1 Affichez le menu DVB en appuyant sur la touche [MENU]**
- 2 Touchez [▲] ou [▼], sélectionnez [Configuration]**

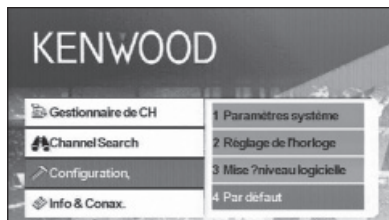

- 3 Touchez [▶]**
 - 4 Touchez [▲] ou [▼], sélectionnez [Par défaut]**
- Un message de confirmation apparaît.
- 5 Touchez [◀] ou [▶] pour faire apparaître [OK]**

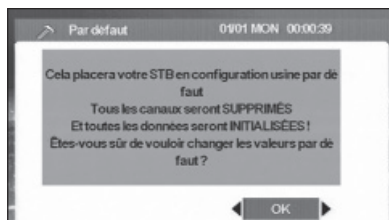

- 6 Touchez [OK]**

Informations et Conax

Pour afficher des informations et configurer Conax.

Affichage d'informations

Affichez diverses informations relatives au système, la date d'expiration de la carte à puce, et les informations relatives à Conax.

- 1 Affichez le menu DVB en appuyant sur la touche [MENU]
- 2 Touchez [▲] ou [▼], sélectionnez [Info & Conax.]

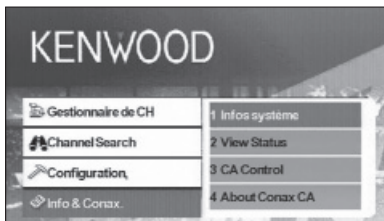

- 3 Touchez [▶]
- 4 Touchez [▲] ou [▼], pour sélectionner les informations à afficher
- 5 Touchez [◀] ou [▶]

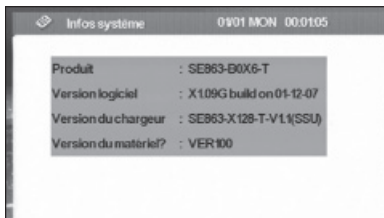

L'information sélectionnée s'affiche.

Réglage de la commande d'accès à la chaîne (CA)

Permet de configurer la commande d'accès à la chaîne (CA Control) pour les chaînes qui émettent des programmes d'un genre spécifique.

- 1 Affichez le menu DVB en appuyant sur la touche [MENU]
- 2 Touchez [▲] ou [▼], sélectionnez [Info & Conax.]

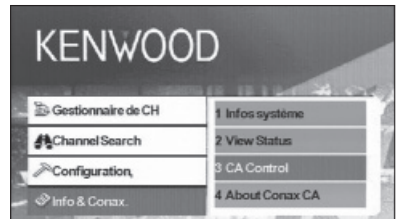

- 3 Touchez [▶]
- 4 Touchez [▲] ou [▼], sélectionnez [CA Control]
- 5 Touchez [Enter] (OK)

L'écran de commande CA apparaît.

- 6 Touchez [▲] ou [▼], pour sélectionner un élément et saisissez une valeur

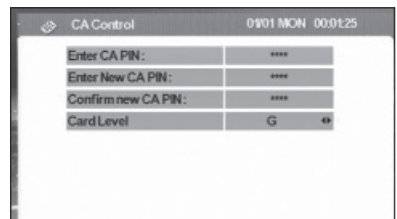

- 7 Touchez [Enter] (OK)



- Cette fonction n'est pas disponible si une carte n'est pas insérée.
- Vous pouvez modifier le niveau de la carte [Card Level] en touchant [◀] ou [▶]. Toutefois, il vous faut saisir un mot de passe quand [Enter CA PIN:] apparaît pour modifier la configuration du niveau de la carte (Card Level).
- Pour changer de mot de passe, saisissez le mot de passe actuel dans la case [Enter CA PIN:], puis saisissez le nouveau mot de passe dans la case [Enter New CA PIN:], puis confirmez en le saisissant à nouveau dans la case [Confirm new CA PIN:].

Télécommande (RCU)



INFO

Informations relatives à la chaîne actuelle (passez d'une page à l'autre du menu à l'aide des touches ▲/▼/◀/▶).

EPG

Permet d'ouvrir le guide de programmation électronique.

POWER

Permet de mettre le boîtier décodeur (STB) sous tension/hors tension.

MUTE

Permet de mettre le son en sourdine. La fonction de sourdine ne fonctionne qu'en mode TV/Radio (c-à-d. pas quand un menu est ouvert).

MENU

Appuyez une fois pour passer au menu principal. Le menu principal se compose de 4 sous-menus.

- Gestionnaire de CH
- Channel Search
- Configuration
- Info & Conax.



- Pour changer de chaîne (chaîne suivante, chaîne précédente).
- Pour passer d'un élément du menu à l'autre (vers le haut/vers le bas).



Pour passer d'un élément du menu à l'autre (vers la gauche/vers la droite).

OK

Confirme la saisie.

EXIT

- Pour retourner au menu précédent sur l'écran de menu ou sortir du menu.
- Pour retourner au mode TV normal depuis un menu. Si vous appuyez plusieurs fois de suite, vous repasserez par tous les menus ouverts jusqu'à atteindre le mode TV normal.

SUBTITLE

Permet de passer au mode Sous-titres.



Page préc



- Mode TV/radio
- Page suiv

LANG

Permet de changer de langue.

TIMER

Minuterie de veille.

Appuyez dessus pour configurer diverses durées.

AUDIO

Modes audio.



Permet de passer au télétexte.

0 - 9

a. Permet de sélectionner une chaîne à regarder.

Appuyez sur deux chiffres l'un après l'autre pour passer au delà de 9 (ex. appuyez sur 2 puis sur 3 pour passer à la chaîne 23).

b. Sélectionnez un élément du sous-menu.



Mettre en pause/reprise des images de télévision.



Permet de retourner à la chaîne que vous regardiez auparavant.

PREVIEW

Permet de donner un aperçu de l'affichage de l'image.

A-Z

Permet de changer à une fréquence alternative.

AUTOSCAN

Permet de rechercher des chaînes disponibles sur le réseau.

SIGNAL%

Barre indicatrice de la puissance/qualité du signal

Recharge de la pile

Utilisez une seule pile au lithium (CR2025).
Introduire les piles en prenant soin de bien aligner les pôles + et -, en suivant l'illustration située à l'intérieur du boîtier.

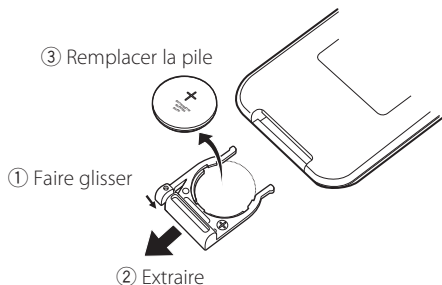

ATTENTION

- Gardez les piles inutilisées hors de portée des enfants. Contactez un médecin immédiatement si la pile était accidentellement avalée.



- Ne placez pas la télécommande dans des endroits chauds comme sur le tableau de bord.

Liste d'accessoires

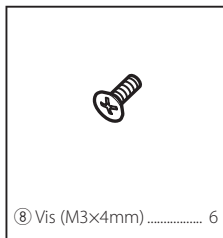
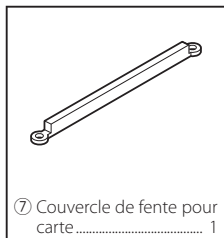
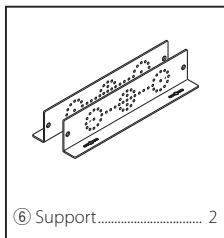
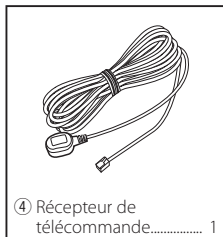
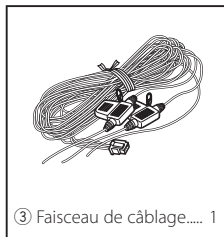
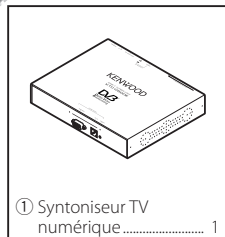

Installation du syntoniseur TV numérique

Le syntoniseur TV numérique (unité principale) peut être installé en le fixant au revêtement à l'aide de Velcro ou en le vissant sur un tableau audio disponible dans le commerce.

Installation de l'unité principale

- Il existe de nombreuses bornes sur l'unité principale. Laissez un espace suffisant pour pouvoir connecter des câbles sur le côté où se trouvent les bornes de l'unité principale.
- Ne placez rien au dessus de l'unité principale. Ceci pourrait provoquer la panne du produit.
- N'empilez pas l'unité principale sur d'autres unités.
- Installez l'unité principale à une distance d'au moins 1,5 m de l'antenne radio.

Installation avec les vis

- 1 Utilisez une vis taraudeuse pour fixer le support sur le tableau audio du véhicule (produit disponible dans le commerce).



- Quand vous percez des trous dans le véhicule, vérifiez que rien ne se trouve de l'autre côté. Tout dommage affligé à des câbles ou tuyaux peut provoquer un accident ou une défaillance.

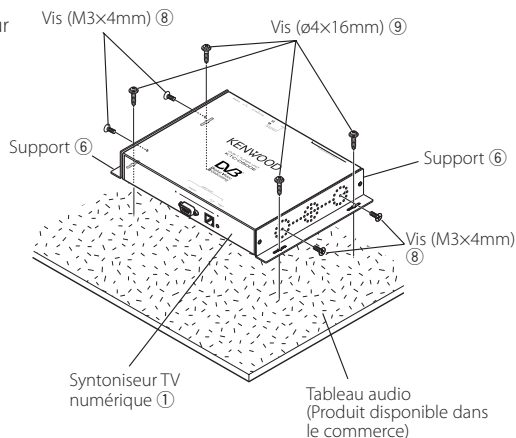

Installation et connexion du récepteur de télécommande

Collez le récepteur de télécommande au tableau de bord.

- 1 Enlevez le papier de l'adhésif à double face et collez-le à l'arrière du récepteur de télécommande.
- 2 Essuyez la saleté et l'huile de la surface d'installation et collez le récepteur de télécommande 6 sur le tableau de bord.

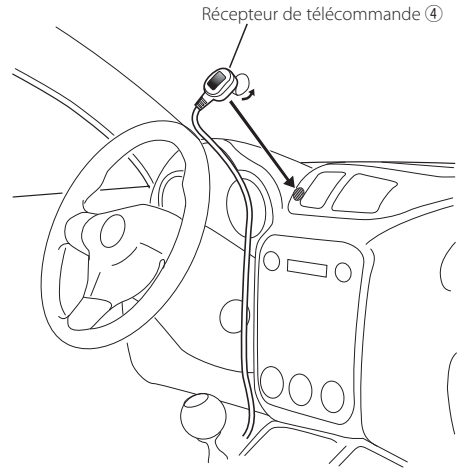

- 3 Branchez les connecteurs du récepteur de télécommande à l'unité principale.



- Essuyez toute trace d'huile et de saleté de la surface d'installation.
- Évitez les endroits exposés aux rayons directs du soleil ou proches du moniteur de télévision, car cela pourrait affecter les signaux de la télécommande.

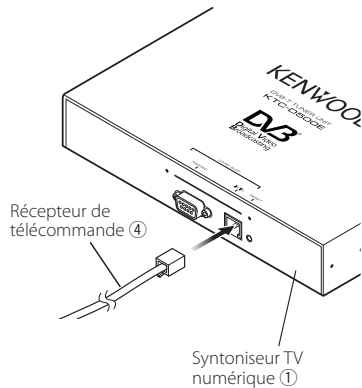

Pour insérer la carte de paiement

Insérez la carte de paiement dans la fente à carte, et fixez le couvercle de la fente.

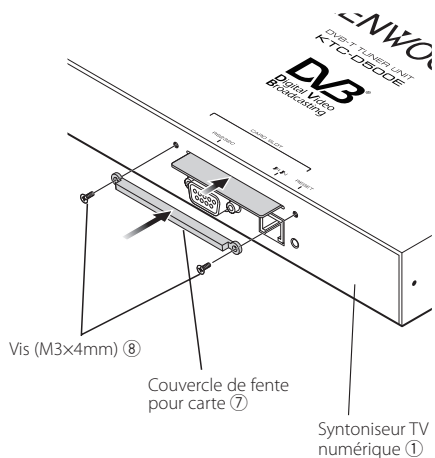

Connexion

Connectez le moniteur et l'alimentation électrique comme suit.

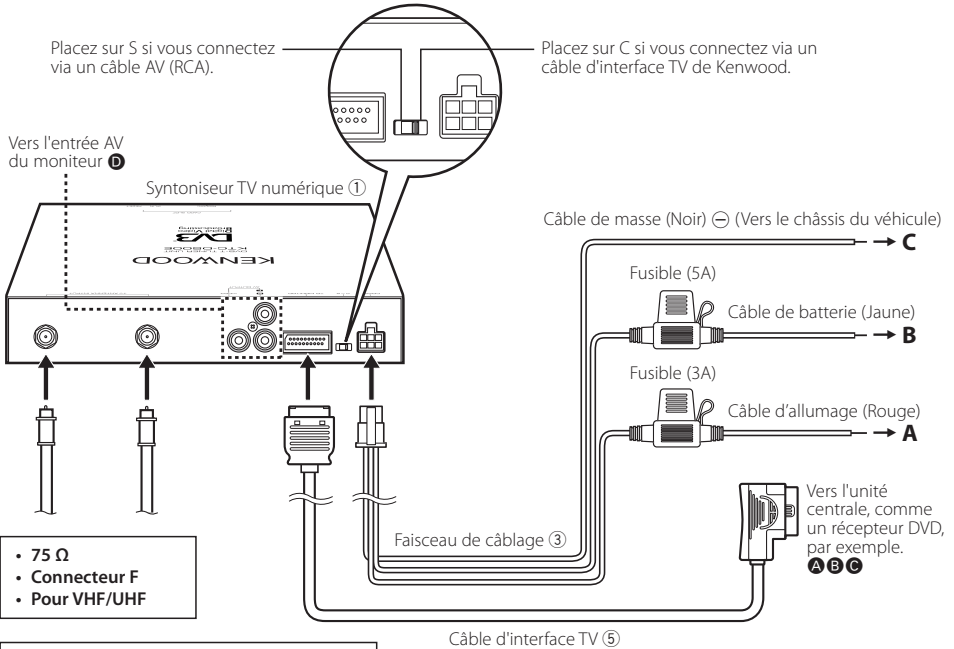

Connexion de l'antenne avec amplificateur de puissance
 Activez "0/5 Volt" sur ON quand vous raccordez une antenne avec amplificateur de puissance à cette unité.

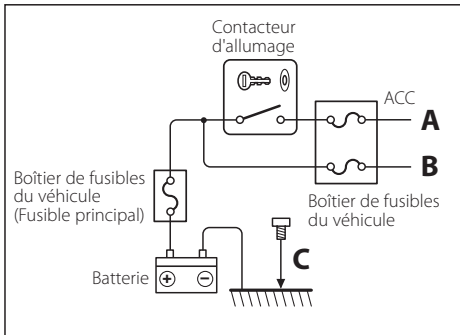

Spécifications

Syntoniseur TV

Fréquence d'entrée

VHF : 174 – 230 MHz

UHF : 470 – 862 MHz

Type de démodulation

: QPSK/ 64QAM/ 16QAM

Largeur de bande des chaînes

: 6/ 7/ 8 MHz

Taille FFT

: 2K et 8K

Intervalle de garde

: 1/4, 1/8, 1/16, 1/32

Taux de perforation

: 1/2, 2/3, 3/4, 5/6, 7/8

Entrée d'antenne

: Diversité 2 chaînes

Type de connecteur

: Type F × 2

Généralités

Tension de fonctionnement (11 – 16 V)

: 14,4 V

Consommation électrique

: 860 mA

Dimensions (l × H × P) (Unité principale)

: 215 × 37 × 172,4 mm

Plage de températures de fonctionnement

: -10 °C ~ +60 °C

Plage de températures de stockage

: -30 °C ~ +85 °C

Poids

: 1,2 kg

Inhalt

Sicherheitshinweise 51

Hinweise 52

Erste Schritte 53

- Umschalten auf digitalen TV-Bildschirm **A B C** 53
- Funktionen im digitalen TV-Bildschirm **A B** 53
- Funktionen im digitalen TV-Bildschirm **C** 54
- Bedienung per Touchscreen **A** 54

Grundfunktionen (beim Anschluss an ein DDX7029 **A)** 55

- Funktionen bei Anzeige des Easy-Bedienfelds 55
- Funktionen bei Anzeige des Steuerbildschirms 55

Grundfunktionen (beim Anschluss an ein DDX6029 **B)** 56

- Anzeige des Easy-Bedienfelds 56
- Anzeige des TV-Steuerbildschirms 56

Grundfunktionen (beim Anschluss an ein LZ-760R **C)** 57

- Funktionen bei Anzeige des Steuerbildschirms 57

Anzeige des EPG 58

- Betrachten des Programmführers 58

Kanalsuche und Kanalliste 59

- Suchen nach aktuell verfügbaren Sendern (Automatisches abscan...) 59
- Manuelle Sendersuche (Kanalsuche) 59
- Auswahl eines Senders in der Kanalliste 60
- Löschen der Kanalliste 60

Einstellungen 61

- Systemeinstellungen 61
- Einstellen der Systemuhr 62
- Aktualisierung der Software 62
- Wiederherstellen der Werkseinstellung 63

Information und Conax 64

- Informationsanzeige 64
- Einstellen der Kanalzugangskontrolle 64

Fernbedienung 66

Zubehörliste 68

Installation des digitalen TV-Tuners 69

Installation und Anschluss des Empfängers der Fernbedienung 70

Einführen der Smartcard 71

Anschluss 72

Technische Daten 73

Sicherheitshinweise

▲WARNUNG

- Die Montage sowie die Verkabelung dieses Gerätes macht besondere Fähigkeiten und Erfahrung erforderlich. Überlassen Sie die Arbeiten zur Montage und Verkabelung ausgewiesenen Fachpersonal.

▲ACHTUNG

- Betreiben Sie das Gerät ausschließlich mit 12-Volt-Gleichstrom und negativer Masseverbindung.
- Verwenden Sie zur Installation nur die mitgelieferten oder die angegebenen Schrauben. Durch Verwendung falscher Schrauben kann das Gerät beschädigt werden.
- Falls das Zündschloss Ihres Fahrzeugs über keine ACC-Stellung verfügt, oder falls das Zündkabel an eine Stromquelle mit Konstanzspannung wie beispielsweise ein Batteriekabel angeschlossen ist, wird die Stromversorgung des Geräts nicht mit der Zündung verbunden (d. h. das Gerät wird nicht zusammen mit der Zündung ein- und ausgeschaltet). Wenn Sie die Stromversorgung des Geräts mit der Zündung verbinden wollen, schließen Sie das Zündkabel an eine Stromquelle an, die mit dem Zündschlüssel ein- und ausgeschaltet werden kann.
- Wenn die Sicherung durchbrennt, überprüfen Sie bitte zunächst die Kabel auf einen Kurzschluss. Ersetzen Sie dann die defekte Sicherung durch eine neue Sicherung gleichen Werts.
- Überprüfen Sie nach dem Einbau, ob Bremslichter, Blinker und Scheibenwischer ordnungsgemäß funktionieren.

Hinweise

Monitore, die an das Gerät angeschlossen werden können

• Gruppe A

DNX7200
KVT-829DVD
KVT-729DVD
DDX8029
DDX7029
KOS-V500
KOS-V1000

• Gruppe B

DDX6029
KVT-827DVD
KVT-727DVD
KVT-627DVD
DDX8027
DDX6027
KVT-M707

• Gruppe C

LZ-760R

• Gruppe D

Gerät mit RCA-Videoeingang

So setzen Sie das Gerät zurück

- Wenn das Gerät nicht ordnungsgemäß funktioniert, drücken Sie die Rückstelltaste.

Dieses Produkt wird weder vom Hersteller eines Fahrzeugs während der Produktion noch von einem professionellen Importeur eines Fahrzeugs in einen EU-Mitgliedsstaat eingebaut.

Entsorgung von gebrauchten elektrischen und elektronischen Geräten (anzuwenden in den Ländern der Europäischen Union und anderen europäischen Ländern mit einem separaten Sammelsystem für solche Geräte)



Das Symbol (durchgestrichene Mülltonne) auf dem Produkt oder seiner Verpackung weist darauf hin, dass dieses Produkt nicht als normaler Haushaltsabfall behandelt werden darf, sondern an einer Annahmestelle für das Recycling von elektrischen und elektronischen Geräten abgegeben werden muss. Durch Ihren Beitrag zur korrekten Entsorgung dieses Produktes schützen Sie die Umwelt und die Gesundheit Ihrer Mitmenschen. Unsachgemäße oder falsche Entsorgung gefährden Umwelt und Gesundheit. Weitere Informationen über das Recycling dieses Produktes erhalten Sie von Ihrer Gemeinde oder den kommunalen Entsorgungsbetrieben.

Hinweis zur Entsorgung der Batterien:



Verbrauchte Batterien dürfen nach der Batterieverordnung nicht mehr mit dem Hausmüll entsorgt werden. Kenwood beteiligt sich daher am „Gemeinsamen Rücknahmesystem Batterien“ (GRS Batterien). Werfen Sie verbrauchte Batterien unentgeltlich in die beim Handel aufgestellten Sammelbehälter. Auch bei Ihrem Fachhändler finden Sie einen Sammelbehälter für verbrauchte Batterien. Auch Batterien, die in Geräten fest eingebaut sind, unterliegen diesen gesetzlichen Vorschriften.

Erste Schritte

Wiedergabe digitaler Sendungen.

Umschalten auf digitalen TV-Bildschirm

A B C

Tippen Sie am Monitor auf [V.SEL], um auf digitalen TV-Empfang umzuschalten.

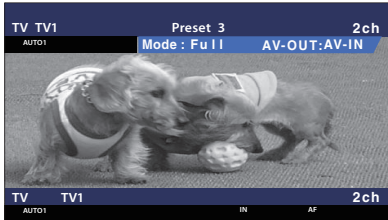

- Beim ersten Umschalten auf digitalen TV-Empfang erscheint ein Begrüßungsmenü und "Automatisches abscan..." beginnt.

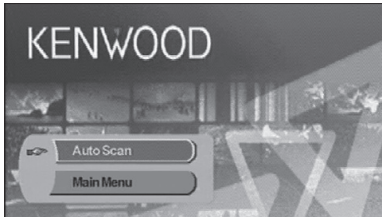

- Nach dem normalen Ende der automatischen Kanalsuche (Automatisches abscan...) wird eine Kanalliste mit den am aktuellen Standort verfügbaren Kanälen erzeugt und der erste Kanal angezeigt.
- Die automatische Kanalsuche wurde möglicherweise bereits beim Händler beim Installieren des Geräts ausgeführt.
- Die Menüsprache kann geändert werden (Seite 61).

Funktionen im digitalen TV-Bildschirm

A B

Grundfunktionen sind auch dann verfügbar, wenn der TV-Bildschirm angezeigt wird.

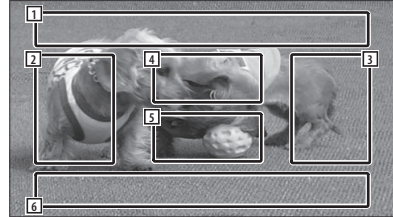

- 1 Bereich der Bildquellenanzeige
Zeigt TV-Status, Anzeigemodus und AVOUT-Einstellungen an (Seite 61).
- 2 Bereich der Kanalsuche rückwärts
Sucht nach unten in der Kanalliste und wählt den Kanal.
- 3 Bereich der Kanalsuche vorwärts
Sucht nach oben in der Kanalliste und wählt den Kanal.
- 4 Bereich der Menüsteuerung (nur Gruppe A)
Zeigt den Menüsteuerbildschirm an (Seite 59).
- 5 Steuerbereich der Informationsanzeige
Schaltet die Informationsanzeige im Bereich der Bildquellenanzeige 1 und im Bereich der Quelleninformationsanzeige 2 ein oder aus.
- 6 Bereich der Audioquelleninformationsanzeige



- Es gibt vier Möglichkeiten zum Wählen des gewünschten Senders.
 - Suchen nach verfügbaren Sendern
 - Auswahl im EPG (Electronic Program Guide) (Seite 58)
 - Auswahl in der Kanalliste (Seite 60)
 - Angabe einer Kanalnummer (Seite 59)
- Sie können den gewählten Kanal zur Kanalliste hinzufügen, wenn er dort noch nicht vorhanden ist.

Funktionen im digitalen TV-Bildschirm C

Grundfunktionen sind auch dann verfügbar, wenn der TV-Bildschirm angezeigt wird.

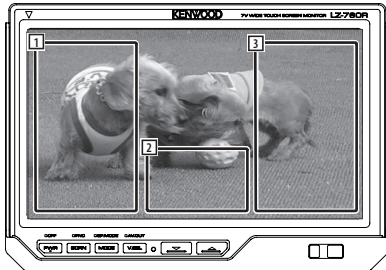

- 1 Bereich der Kanalsuche rückwärts Sucht nach unten in der Kanalliste und wählt den Kanal.
- 2 Bereich der Steuerschirmanzeige Schaltet um zum Steuerschirm.
- 3 Bereich der Kanalsuche vorwärts Sucht nach oben in der Kanalliste und wählt den Kanal.



- Tippen Sie nach Erscheinen des Steuerschirms auf [OK] oder warten Sie ca. 10 Sekunden. Der digitale TV-Bildschirm erscheint erneut.

Bedienung per Touchscreen A

Der Menüsteuerbildschirm wird durch Berühren des unten gezeigten Bereichs aufgerufen.

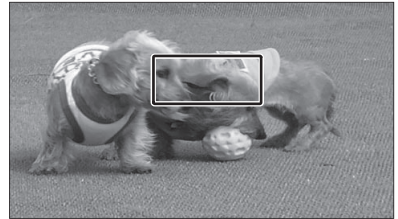

- 1 Zeigt den EPG-Bildschirm (Seite 58).
- 2 Zeigt den DVB-Menübildschirm (Seite 59).
- 3 Kehrt zum vorherigen Bildschirm zurück.
- 4 Führt das gewählte Menüelement aus.
- 5 Kehrt zum digitalen TV-Bildschirm zurück.
- 6 Bewegt die Markierung im DVB-Menü.

[Liste der Abkürzungen]

CH

Channel (Kanal)

EPG

Electronic Program Guide (Elektronischer Programmführer)

OSD

On Screen Display

PIG

Picture in Graphic

RCU

Remote Control Unit (Fernbedienung)

STB

Set Top Box

Diese ist normalerweise im Fahrzeug eingebaut und benötigt keinen Zugriff durch den Benutzer.

TV

Television

Grundfunktionen (beim Anschluss an ein DDX7029 A)

Verschiedene Steuerbildschirme erscheinen im Modus digitale TV-Quelle. (Sie können digitales TV nur in Verbindung mit dem angeschlossenen optionalen Zubehör digitaler TV-Tuner bedienen.)

Funktionen bei Anzeige des Easy-Bedienfelds

Zeigt ein schwebendes Bedienfeld auf dem Bildschirm an.



- 1 Umschalten der Quelle.
- 2 Wählt einen Kanal aus.
- 3 Zeigt den Steuerbildschirm an.
(siehe Seite 55 <Funktionen bei Anzeige des Steuerbildschirms>)



- Das Easy-Bedienfeld ist beim Berühren eines zentralen Bereichs des Monitors verdeckt.

Funktionen bei Anzeige des Steuerbildschirms

Schaltet zum Steuerbildschirm, um verschiedene Wiedergabefunktionen zu nutzen.



- 1 Wählt einen Kanal aus.
- 2 Kanalnummeranzeige

Grundfunktionen (beim Anschluss an ein DDX6029 B)

Verschiedene Steuerbildschirme erscheinen im Modus digitale TV-/Video-Quelle. (Sie können digitales TV nur in Verbindung mit dem angeschlossenen optionalen Zubehör digitaler TV-Tuner bedienen.)

Anzeige des Easy-Bedienfelds

Das Bedienfeld wird über dem TV-Bild schwebend angezeigt.

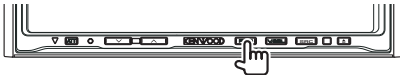

- 1 Umschalten der Quelle.
- 2 Schaltet um zu Video (VIDEO).
- 3 Wählt einen Kanal aus.
- 4 Zeigt den Steuerbildschirm an. (siehe Seite 56 <Anzeige des TV-Steuerbildschirms>)



- Das Easy-Bedienfeld ist beim Berühren eines zentralen Bereichs des Monitors verdeckt.
- Im DVB-Modus sind nur die oben genannten Tasten aktiviert.

Anzeige des TV-Steuerbildschirms

Sie können verschiedene Funktionen zum Einstellen eines TV-Senders verwenden.

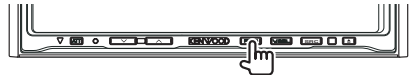

- 1 Ruft das Soundeffekt-Menü auf.
- 2 Zeigt den Quellenauswahl-Bildschirm an.
- 3 Ruft das Setup-Menü auf.
- 4 Schaltet um zu Video.
- 5 Wählt einen Kanal aus.



- Im DVB-Modus sind nur die oben genannten Tasten aktiviert.

Grundfunktionen (beim Anschluss an ein LZ-760R ©)

Verschiedene Steuerbildschirme erscheinen im Modus digitale TV-Quelle. (Sie können digitales TV nur in Verbindung mit dem angeschlossenen optionalen Zubehör digitaler TV-Tuner bedienen.)

Funktionen bei Anzeige des Steuerbildschirms

Sie können verschiedene Funktionen zum Einstellen eines TV-Senders verwenden.

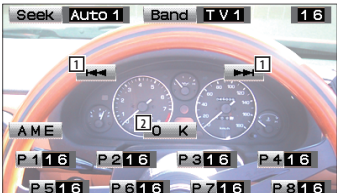

- 1 Wählt einen Kanal aus.
- 2 Schließt den Steuerbildschirm und der digitale TV-Bildschirm erscheint wieder.



- Im DVB-Modus sind nur die oben genannten Tasten aktiviert.

Anzeige des EPG

Empfangen und Anzeigen des EPG (Electronic Program Guide), der zusammen mit einem Programm gesendet wird.

Betrachten des Programmführers

Sie können die Programme auf jedem Sender im EPG (Electronic Program Guide) sehen.

1 EPG durch Druck auf die Taste [EPG] anzeigen lassen

Der EPG wird angezeigt.

2 Wählen Sie den gewünschten Kanal oder die Uhrzeit

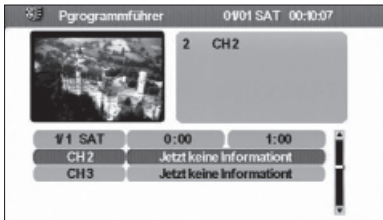

Im EPG können Sie den angezeigten Kanal durch Antippen von [▲] oder [▼] und den angezeigten Zeitraum durch Antippen von [◀] oder [▶] ändern.

3 Tippen Sie auf [Return] (EXIT), wenn Sie fertig sind



- Wenn der gewählte Kanal keinen EPG bereitstellt, erscheint die Anzeige "no data".
- Der EPG kann auch über den Menüsteuerbildschirm angezeigt werden.

Kanalsuche und Kanalliste

Die verfügbaren Sender (TV/Radio) werden in der Kanalliste gespeichert.

Suchen nach aktuell verfügbaren Sendern (Automatisches abscan...)

Sucht nach aktuell verfügbaren Sendern und speichert diese in der Kanalliste.

- 1 Rufen Sie das DVB-Menü über die Taste [MENU] auf
- 2 Tippen Sie auf [▲] oder [▼], wählen Sie [Suche Kanal]

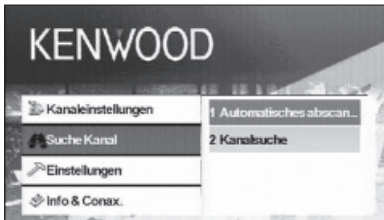

- 3 Tippen Sie auf [▶]
- 4 Tippen Sie auf [▲] oder [▼], wählen Sie [Automatisches abscan...]
- 5 Tippen Sie auf [Enter] (OK)

Die Kanalsuche erfolgt und die verfügbaren Sender werden in der Kanalliste gespeichert.



- Beim Durchführen von "Automatisches abscan..." wird der Inhalt der aktuellen Kanalliste gelöscht und eine neue Liste erzeugt.
Um nach verfügbaren Sendern zu suchen, ohne den Inhalt der aktuellen Kanalliste zu löschen, führen Sie eine Kanalsuche ausgehend vom digitalen TV-Bildschirm (Seite 52) aus.

Manuelle Sendersuche (Kanalsuche)

Sucht Sender über Angabe von Gebiet oder Kanal.

- 1 Rufen Sie das DVB-Menü über die Taste [MENU] auf
- 2 Tippen Sie auf [▲] oder [▼], wählen Sie [Suche Kanal]

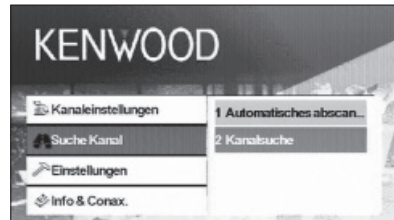

- 3 Tippen Sie auf [▶]
- 4 Tippen Sie auf [▲] oder [▼], wählen Sie [Kanalsuche]
- 5 Tippen Sie auf [Enter] (OK)
- 6 Tippen Sie auf [▲], [▼], [◀] oder [▶] zur Auswahl von TP-Nummer, Bandbreite, Frequenz oder CH-Nummer

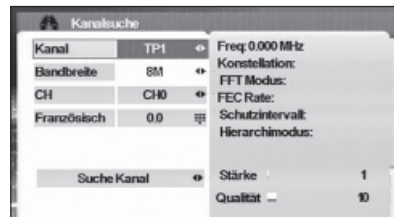

- Die manuelle Suche ist für fortgeschrittene Benutzer gedacht und bietet die Möglichkeit zur Suche nach bestimmten Kanälen. Normalen Benutzern wird empfohlen, die Funktion "Automatisches abscan..." (Seite 59) zu verwenden.

Auswahl eines Senders in der Kanalliste

Über "Automatisches abscan..." oder andere Methoden gefundene Sender werden in der Kanalliste gespeichert.

- 1 Rufen Sie das DVB-Menü über die Taste [MENU] auf
- 2 Tippen Sie auf [▲] oder [▼], wählen Sie [Kanaleinstellungen]

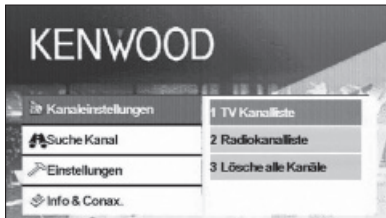

- 3 Tippen Sie auf [▶]
- 4 Tippen Sie auf [▲] oder [▼], wählen Sie [TV Kanalliste] oder [Radiokanalliste]
- 5 Tippen Sie auf [Enter] (OK)

Die Kanalliste wird angezeigt und das Programm des aktuell gewählten Senders erscheint im Bildschirm PIG (Picture in Graphic). Zusätzlich werden Kanalinformationen unterhalb des PIG-Bildschirms angezeigt.

- 6 Tippen Sie auf [▲] oder [▼], um einen Kanal zu wählen

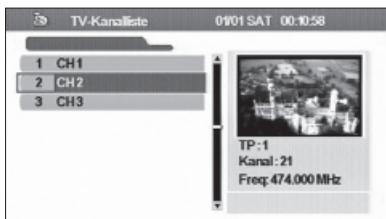

Wenn Sie den Cursor in der Kanalliste nach unten bewegen, ändert sich der PIG-Bildschirm entsprechend.

- 7 Tippen Sie auf [Enter] (OK)

Der empfangene Kanal wird umgeschaltet.

Löschen der Kanalliste

Löscht in der Kanalliste eingetragene Kanäle.

- 1 Rufen Sie das DVB-Menü über die Taste [MENU] auf
- 2 Tippen Sie auf [▲] oder [▼], wählen Sie [Kanaleinstellungen]

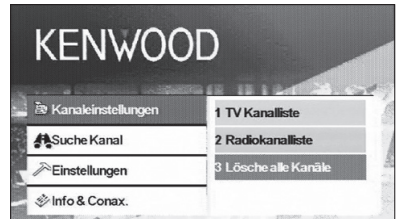

- 3 Tippen Sie auf [▶]
- 4 Tippen Sie auf [▲] oder [▼], wählen Sie [Lösche alle Kanäle]
- 5 Tippen Sie auf [Enter] (OK)

Eine Bestätigungsmeldung wird angezeigt.

- 6 Tippen Sie auf [Enter] (OK)

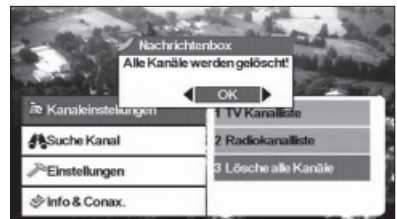

Alle Kanäle in der Kanalliste werden gelöscht.



- Nach dem Löschen aller Kanäle erscheint nach Auswahl von TV Kanalliste oder Radiokanalliste folgende Meldung: Keine TV Kanalliste bzw. Keine Radiokanalliste.

Einstellungen

Einstellen von Verhalten und Systemuhr des Geräts.

Systemeinstellungen

Stellt das Verhalten des Geräts ein, z. B. Anzeigesprache und Bildseitenverhältnis.

Die folgenden Elemente können eingestellt werden:

Menüsprache	Der Benutzer kann die gewünschte Sprache wählen.
TV Aspect Ratio	Bei dieser Funktion kann der Benutzer das Seitenverhältnis 4:3 oder 16:9 wählen. Wenn Ihre Anzeige das Bildschirmformat 16:9 unterstützt und der gewählte Kanal Programme im 16:9-Format ausstrahlt, wählen Sie 16:9.
TV Screen Format	Hier können Sie vier Bildschirmformate auswählen: Full, Pan&Scan, Letter Box und Combined.
Schaltfrequenz	Der Benutzer kann das automatische Umschaltintervall von OFF auf 30 Sekunden umschalten, wenn die Box das Videosignal nicht empfangen kann. Der Benutzer kann auch die Tasten [A] bis [Z] auf der Fernbedienung verwenden, um das Signal sofort umzuschalten.
TV Typ	Wählen Sie den TV-Signaltyp (PAL oder NTSC) entsprechend der Anzeige.
0/5 Volt	Schalten Sie "0/5 Volt" auf EIN, wenn Sie eine Antenne mit Booster-Verstärker an dieses Gerät anschließen.
Einschaltoption	Mit dieser Funktion kann der Benutzer wählen, ob sich das Gerät beim Einschalten im Betriebsmodus oder im Standby-Modus befindet. Wenn der Benutzer den Betriebsmodus gewählt hat, wird das Gerät beim Einschalten der Zündung des Fahrzeugs ebenfalls eingeschaltet.
Lautstärkekontrolle	Wenn der Benutzer eine Verbindung zu einem Verstärker hergestellt hat, kann er die Lautstärke über die Lautstärkekontrolle steuern. Es sind 18 mögliche Stufen wählbar.



- Je nach dem Land, in dem Sie den Receiver kaufen, sind einige Funktionen eventuell nicht in diesem Menü verfügbar.
- Wenn Sie die Einstellung "0/5 Volt" geändert haben, rufen Sie die Funktion "Automatisches absctn..." auf.

1 Rufen Sie das DVB-Menü über die Taste [MENU] auf

2 Tippen Sie auf [▲] oder [▼], wählen Sie [Einstellungen]

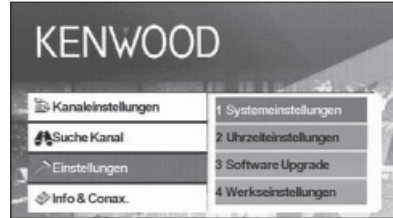

3 Tippen Sie auf [▶]

4 Tippen Sie auf [▲] oder [▼], wählen Sie [Systemeinstellungen]

5 Tippen Sie auf [Enter] (OK)

Das Menü Systemeinstellungen erscheint.

6 Tippen Sie auf [▲] oder [▼], um das einzustellende Element zu wählen

7 Tippen Sie auf [◀] oder [▶], um den einzustellenden Wert zu wählen

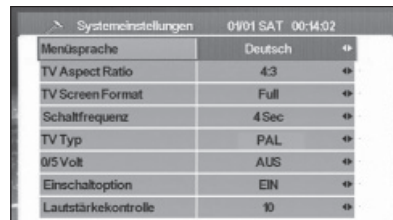

8 Tippen Sie auf [Return] (EXIT), wenn Sie fertig sind

Einstellen der Systemuhr

Stellen Sie die Uhr auf das Sendernetz ein. Stellen Sie auch bei Bedarf die Zeitzone und die Sommerzeit ein.

1 Rufen Sie das DVB-Menü über die Taste [MENU] auf

2 Tippen Sie auf [▲] oder [▼], wählen Sie [Einstellungen]

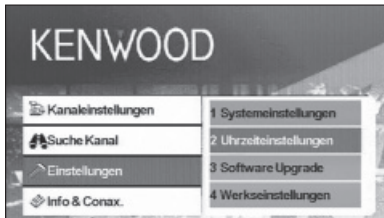

3 Tippen Sie auf [▶]

4 Tippen Sie auf [▲] oder [▼], wählen Sie [Uhrzeiteinstellungen]

5 Tippen Sie auf [Enter] (OK)

Das Menü Uhrzeiteinstellungen erscheint.

6 Tippen Sie auf [◀] oder [▶], um den einzustellenden Wert zu wählen

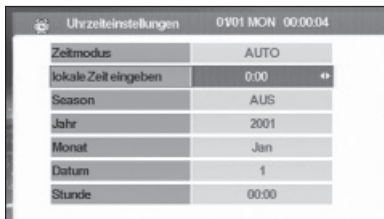

7 Tippen Sie auf [Return] (EXIT), wenn Sie fertig sind



- Echtzeitdaten (Jahr, Monat, Datum und Stunde) werden bei Anzeige des Menüs Uhrzeiteinstellungen automatisch heruntergeladen.

Aktualisierung der Software

Laden Sie die neue Software vom Sendernetz herunter und aktualisieren Sie die im Gerät installierte Software.

1 Rufen Sie das DVB-Menü über die Taste [MENU] auf

2 Tippen Sie auf [▲] oder [▼], wählen Sie [Einstellungen]

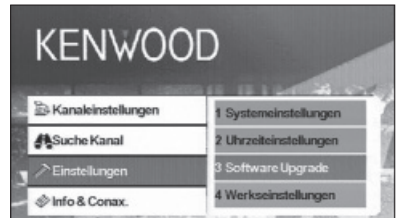

3 Tippen Sie auf [▶]

4 Tippen Sie auf [▲] oder [▼], wählen Sie [Software Upgrade]

5 Tippen Sie auf [Enter] (OK)

Wenn neue Software verfügbar ist, wird diese heruntergeladen und die Software des Geräts wird aktualisiert.



- Diese Funktion ist nur verfügbar, wenn das Sendernetz diese unterstützt.
- Nach dem Laden neuer Software sind eventuell andere Funktionen verfügbar als bei der zuvor verwendeten Software. Für die neue Softwareversion ist diese Anleitung eventuell nicht mehr gültig.

Wiederherstellen der Werkseinstellung

Setzt die Einstellungen des Geräts auf die Werkseinstellungen zurück.

- 1 Rufen Sie das DVB-Menü über die Taste [MENU] auf**
- 2 Tippen Sie auf [▲] oder [▼], wählen Sie [Einstellungen]**

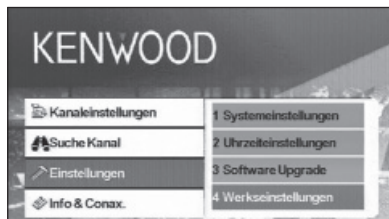

- 3 Tippen Sie auf [▶]**
- 4 Tippen Sie auf [▲] oder [▼], wählen Sie [Werkseinstellungen]**

Eine Bestätigungsmeldung wird angezeigt.
- 5 Tippen Sie auf [◀] oder [▶], damit [OK] erscheint**

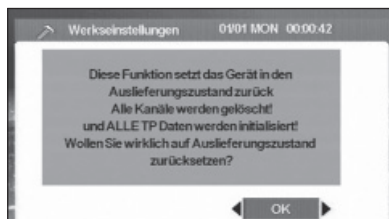

- 6 Tippen Sie auf [OK]**

Information und Conax

Informationsanzeige und Conax-Einstellung.

Informationsanzeige

Zeigt verschiedene Systeminformationen, das Ablaufdatum der Smartcard und Conax-Informationen.

- 1 **Rufen Sie das DVB-Menü über die Taste [MENU] auf**
- 2 **Tippen Sie auf [▲] oder [▼], wählen Sie [Info & Conax.]**

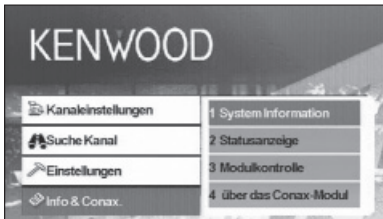

- 3 **Tippen Sie auf [▶]**
- 4 **Tippen Sie auf [▲] oder [▼], um die anzuzeigende Information zu wählen**
- 5 **Tippen Sie auf [◀] oder [▶]**



Die gewählte Information wird angezeigt.

Einstellen der Kanalzugangskontrolle

Stellt die Kanalzugangskontrolle (Modulkontrolle) für Kanäle ein, die Programme bestimmter Genres senden.

- 1 **Rufen Sie das DVB-Menü über die Taste [MENU] auf**
- 2 **Tippen Sie auf [▲] oder [▼], wählen Sie [Info & Conax.]**

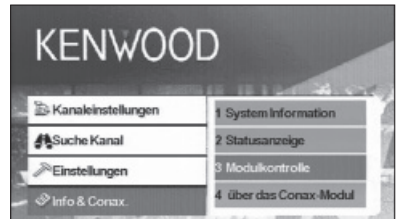

- 3 **Tippen Sie auf [▶]**
- 4 **Tippen Sie auf [▲] oder [▼], wählen Sie [Modulkontrolle]**
- 5 **Tippen Sie auf [Enter] (OK)**
Der Bildschirm Modulkontrolle erscheint.
- 6 **Tippen Sie auf [▲] oder [▼], um ein Element zu wählen und geben Sie einen Wert ein**

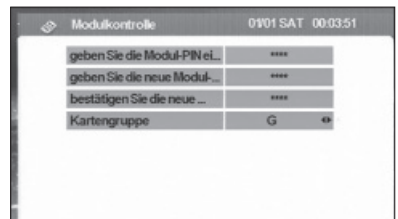

- 7 **Tippen Sie auf [Enter] (OK)**



- Diese Funktion ist nur verfügbar, wenn eine Karte eingelegt ist.
- Sie können die [Kartengruppe] durch Tippen auf [◀] oder [▶] ändern. Sie müssen jedoch ein Kennwort eingeben, wenn [geben Sie die Modul-PIN ei...] erscheint, um die Einstellung für die Kartengruppe zu ändern.
- Zum Ändern des Kennworts geben Sie das aktuelle Kennwort unter [geben Sie die Modul-PIN ei...] ein, dann das neue Kennwort unter [geben Sie die neue Modul-...] und bestätigen Sie dieses unter [bestätigen Sie die neue...].

Fernbedienung



INFO

Information zum aktuellen Kanal (Umschalten zwischen Menüseiten mit ▲/▼/◀/▶).

EPG

Öffnet den elektronischen Programmführer.

POWER

Schaltet die Set Top Box (STB) ein oder aus.

MUTE

Stummschaltung. Die Stummschaltung funktioniert nur im TV-/Radio-Modus (d. h., nicht bei geöffneten Menüs).

MENU

Einmal Drücken öffnet das Hauptmenü. Das Hauptmenü besteht aus 4 Untermenüs.

- Kanaleinstellungen
- Suche Kanal
- Einstellungen
- Info & Conax.



- Kanalumschaltung (Kanal auf, Kanal ab).
- Umschaltung zwischen Menüelementen (auf/ab).



Umschaltung zwischen Menüelementen (links/rechts).

OK

Bestätigt die Eingabe.

EXIT

- Rückkehr zum vorherigen Menü im Menübildschirm oder Beenden des Menüs.
- Rückkehr zum normalen TV-Modus aus einem Menü. Durch wiederholtes Drücken gelangen Sie durch alle geöffneten Menüs, bis der normale TV-Modus erreicht ist.

SUBTITLE

Schaltet in den Untertitel-Modus.



Seite nach oben



a. TV-/Radio-Modus

b. Seite nach unten

LANG

Schaltet die Sprache um.

TIMER

Schlummerschaltung.

Durch Drücken können Sie verschiedene Zeiten einstellen.

AUDIO

Audio-Modi.



Schaltet um zu Teletext.

0 – 9

a. Wählt einen Kanal aus. Drücken Sie zwei Ziffern nacheinander, um einen Kanal größer als 9 einzustellen (drücken Sie z. B. 2 und dann 3 für den Kanal 23).

b. Wählt ein Untermenü-Element aus.



Schaltet die TV-Pausenfunktion ein oder aus.



Kehrt zum zuvor gesehenen Kanal zurück.

PREVIEW

Anzeige von Vorschaubildern.

A-Z

Umschalten auf eine alternative Frequenz.

AUTOSCAN

Durchsucht das Sendernetz nach verfügbaren Kanälen.

SIGNAL%

Balken für Signalstärke/-qualität

Laden der Batterie

Verwenden Sie eine Lithiumbatterie (CR2025). Legen Sie die Batterien unter Berücksichtigung der + und – Pole entsprechend der Abbildung ins Batteriefach.

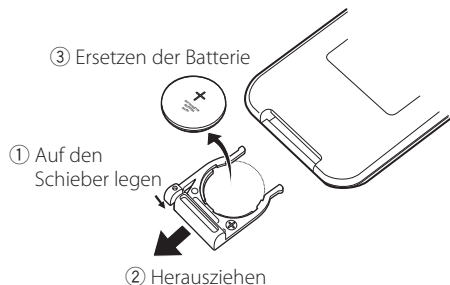

⚠ WARNUNG

- Lagern Sie nicht gebrauchte Batterien außerhalb der Reichweite von Kindern. Suchen Sie sofort einen Arzt auf, wenn die Batterie versehentlich verschluckt wird.



- Legen Sie die Fernbedienung nicht an heißen Orten ab, z. B. auf dem Armaturenbrett.

Zubehörliste

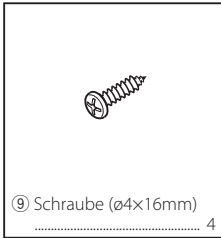
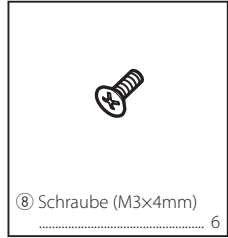
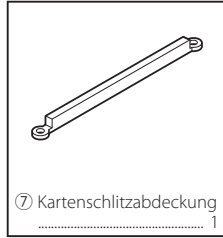
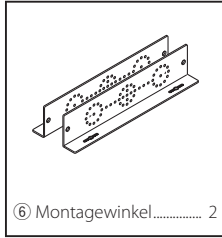
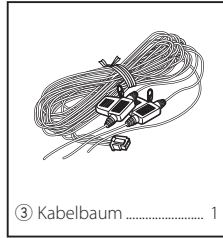
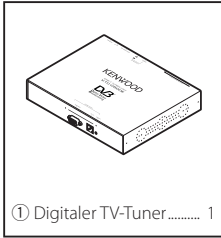

Installation des digitalen TV-Tuners

Der digitale TV-Tuner (Hauptgerät) kann durch Befestigen am Teppichboden mit Klettband oder durch Aufschrauben auf eine handelsübliche Audio-Montageplatte installiert werden.

Installation des Hauptgeräts

- Am Hauptgerät befinden sich verschiedene Anschlüsse. Lassen Sie auf der Anschlussseite des Hauptgeräts ausreichend Platz zum Verbinden der Kabel.
- Stellen Sie keine Gegenstände auf das Hauptgerät. Dies kann zu Gerätefehlern führen.
- Bauen Sie das Hauptgerät nicht in einem Stapel mit anderen Geräten ein.
- Installieren Sie das Hauptgerät in mindestens 1,5 m Abstand zur Radioantenne.

Installation mittels Schrauben

- 1 Verwenden Sie eine Blechschraube zum Befestigen des Montagewinkels auf der Audio-Montageplatte des Fahrzeugs (im Handel erhältlich).



- Achten Sie beim Bohren am Fahrzeug darauf, keine Kabel oder Leitungen zu verletzen. Schäden an Kabeln oder Leitungen können zu Unfällen oder Fehlfunktionen führen.

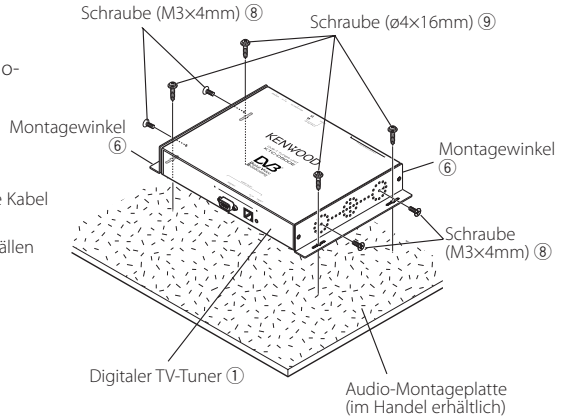

Installation und Anschluss des Empfängers der Fernbedienung

Kleben Sie den Empfänger der Fernbedienung auf das Armaturenbrett.

- 1 Entfernen Sie das Schutzpapier von der doppelseitigen Klebefolie und kleben Sie diese auf die Rückseite des Empfängers der Fernbedienung.
- 2 Befreien Sie den Installationsbereich von Schmutz und Ölrückständen und kleben Sie den Empfänger der Fernbedienung 6 auf das Armaturenbrett.

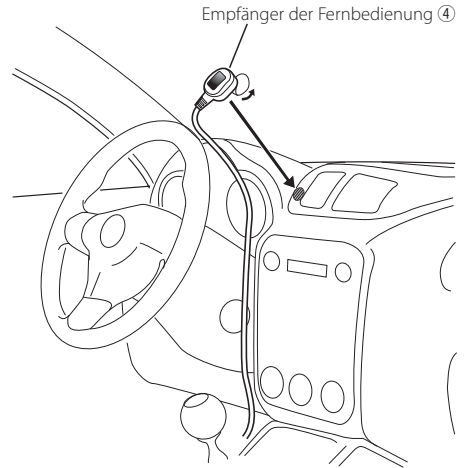

- 3 Verbinden Sie die Anschlüsse des Empfängers der Fernbedienung mit dem Hauptgerät.



- Befreien Sie den Installationsbereich von Schmutz und Ölrückständen.
- Vermeiden Sie Bereiche, die direkter Sonneneinstrahlung ausgesetzt sind oder in der Nähe des TV-Bildschirms, da dies die Übertragung der Fernsteuersignale stören kann.

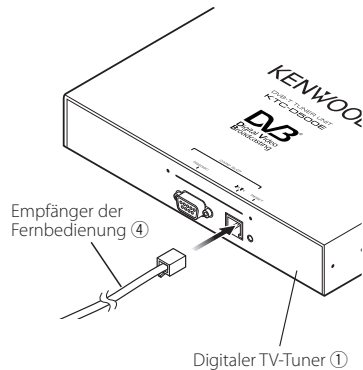

Einführen der Smartcard

Schieben Sie die Smartcard in den Kartenschlitz ein und befestigen Sie die Abdeckung für den Kartenschlitz.

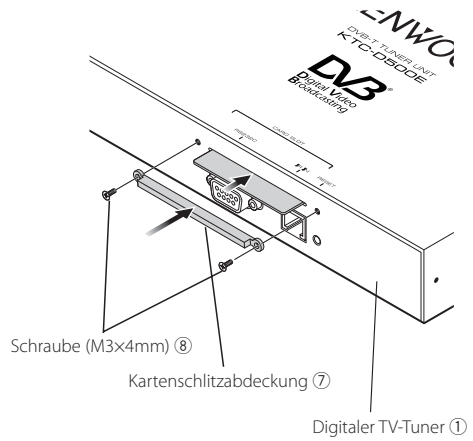

Anschluss

Schließen Sie Monitor und Stromversorgung wie folgt an:

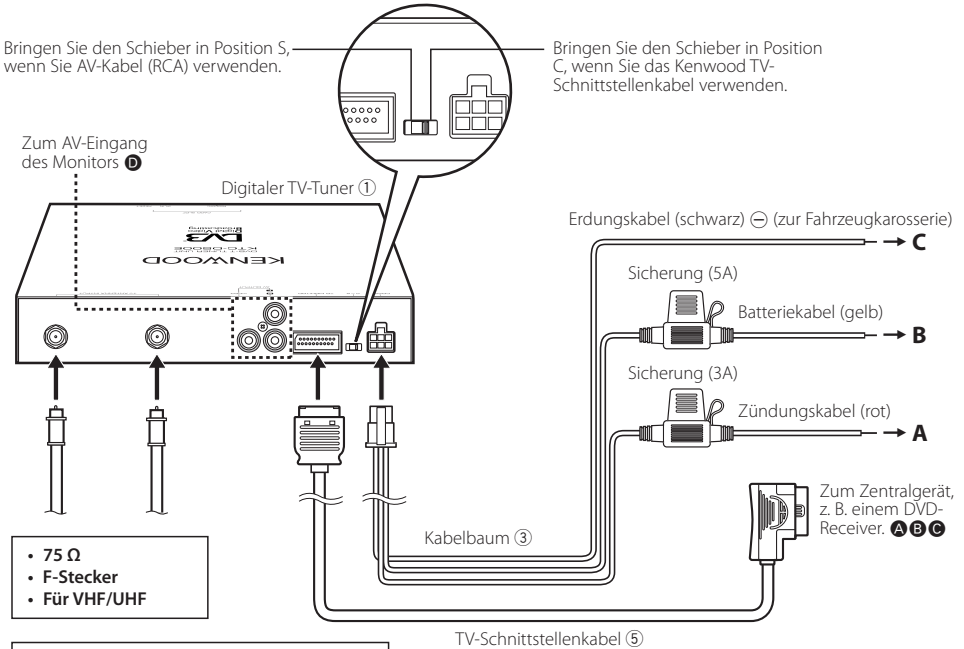

Anschluss einer Antenne mit Booster-Verstärker

Schalten Sie "0/5 Volt" auf EIN, wenn Sie eine Antenne mit Booster-Verstärker an dieses Gerät anschließen.

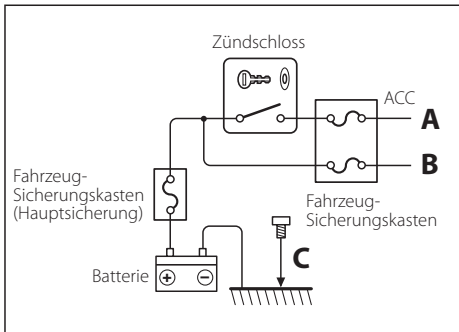

Technische Daten

TV-Tuner

Eingangsfrequenz

VHF : 174 – 230 MHz

UHF : 470 – 862 MHz

Demodulations-Typ

: QPSK/ 64QAM/ 16QAM

Kanalbandbreite

: 6/ 7/ 8 MHz

FFT-Größe

: 2K und 8K

Sendefreie Schutzzeit

: 1/4, 1/8, 1/16, 1/32

Durchschlagsrate

: 1/2, 2/3, 3/4, 5/6, 7/8

Antenneneingang

: 2-Kanal-Diversity

Anschlusstyp

: 2 × Typ F

Allgemein

Betriebsspannung (11 – 16 V)

: 14,4 V

Stromverbrauch

: 860 mA

Abmessungen (B × H × T) (Hauptgerät)

: 215 × 37 × 172,4 mm

Temperaturbereich während des Betriebs

: -10 °C bis +60 °C

Temperaturbereich bei Lagerung

: -30 °C bis +85 °C

Gewicht

: 1,2 kg

Inhoud

Veiligheidsvoorschriften 75

Aan de slag 77
Naar digitaal tv-scherm omschakelen **A B C** 77
Functies tijdens digitaal tv-scherm **A B** 77
Functies tijdens digitaal tv-scherm **C** 78
Bediening via aanraakscherm **A** 78

Basisbediening (Wanneer aangesloten op DDX7029 **A)** 79
Beschikbare functies wanneer het eenvoudige bedieningspaneel wordt weergegeven 79
Beschikbare functies wanneer het bedieningsscherm wordt weergegeven 79

Basisbediening (Wanneer aangesloten op DDX6029 **B)** 80
Het eenvoudige bedieningspaneel weergegeven 80
Het bedieningsscherm voor de tv weergegeven 80

Basisbediening (Wanneer aangesloten op LZ-760R **C)** 81
Beschikbare functies wanneer het bedieningsscherm wordt weergegeven 81

Afstandsbediening 90
Accessoirelijst 92
De digitale tv-tuner installeren 93
De ontvanger van de afstandsbediening installeren en aansluiten 94
De betaalkaart plaatsen 95
Aansluiting 96
Technische gegevens 97

Opmerkingen 76

EPG weergeven 82
De programmagids weergeven 82

Kanaal zoeken en kanaallijst 83
Momenteel beschikbare kanalen zoeken (automatisch scannen) 83
Handmatig kanalen zoeken (Handmatig zoeken) 83
Een kanaal uit de kanaallijst selecteren 84
De kanaallijst wissen 84

Instellen 85
Systeeminstelling 85
De klok instellen 86
De software updaten 86
De fabrieksinstellingen herstellen 87

Info en Conax 88
Informatie weergeven 88
Kanaaltoegangsbeheer instellen 88

Veiligheidsvoorschriften

▲WAARSCHUWING

- De bevestiging en bedrading van dit product vereist vakbekwaamheid en ervaring. Laat de bevestiging en bedrading om veiligheidsredenen door vaklui uitvoeren.

▲LET OP

- Zorg dat het toestel op een negatieve 12-volt-gelijkstroomvoeding is geaard.
- Gebruik alleen de schroeven die worden meegeleverd of gespecificeerd voor de installatie. Als u de verkeerde schroeven gebruikt, kan het toestel beschadigd raken.
- Als het contact van uw auto geen ACC-stand heeft of de ontstekingskabel (contactkabel) met een spanningsbron is verbonden waar constant spanning op staat, zoals bijvoorbeeld een accukabel, zal de spanning van het toestel niet gekoppeld zijn aan het contact (met andere woorden, de spanning van het toestel wordt niet gelijk met het contact in- en uitgeschakeld). Als u de spanning van het toestel wilt koppelen aan het contact van de auto, moet u de ontstekingskabel met een spanningsbron verbinden die gelijk met het contact van de auto wordt in- en uitgeschakeld.
- Als de zekering doorbrandt, controleer dan eerst of de draden geen kortsluiting hebben veroorzaakt en vervang vervolgens de oude zekering door een van hetzelfde type.
- Controleer na het installeren van het toestel dat de remlichten, richtingaanwijzers, ruitenwissers, etc. van de auto juist functioneren.

Opmerkingen

Monitors die op dit apparaat kunnen worden aangesloten

- **A-groep**
DNX7200
KVT-829DVD
KVT-729DVD
DDX8029
DDX7029
KOS-V500
KOS-V1000
- **B-groep**
DDX6029
KVT-827DVD
KVT-727DVD
KVT-627DVD
DDX8027
DDX6027
KVT-M707
- **C-groep**
LZ-760R
- **D-groep**
Apparaat met RCA-video-ingang

De oorspronkelijke instellingen van uw apparaat terugzetten

- Als het apparaat niet goed functioneert, drukt u op de terugstelknop.

Dit product wordt niet geïnstalleerd door de fabrikant van een voertuig op de productielijn, noch door de professionele invoerder van een voertuig in EU-lidstaten.

Informatie over het weggooien van elektrische en elektronische apparatuur (particulieren)



Dit symbool geeft aan dat gebruikte elektrische en elektronische producten niet bij het normale huishoudelijke afval mogen. Lever deze producten in bij de aangewezen inzamelingspunten, waar ze gratis worden geaccepteerd en op de juiste manier worden verwerkt, teruggewonnen en hergebruikt. Voor inleveradressen zie www.nvmp.nl, www.ictmilieu.nl, www.stibat.nl. Wanneer u dit product op de juiste manier als afval inlevert, spaart u waardevolle hulpbronnen en voorkomt u potentiële negatieve gevolgen voor de volksgezondheid en het milieu, die anders kunnen ontstaan door een onjuiste verwerking van afval.



Batterij niet weggooien, maar inleveren als KCA.



Aan de slag

Laten we naar enkele digitale beelden gaan kijken.

Naar digitaal tv-scherm omschakelen

A B C

Druk op [V.SEL] op de monitor om naar digitale tv om te schakelen.

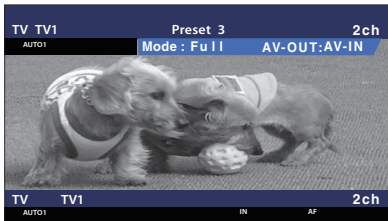

- Wanneer u voor de eerste keer naar digitale tv omschakelt, wordt er een welkomstmenu weergegeven en start de automatische scan.

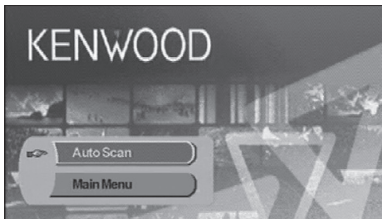

- Wanneer de automatische scan op een normale manier stopt, wordt er een kanaallijst met de op de huidige locatie beschikbare kanalen gemaakt en wordt het eerste kanaal weergegeven.
- De dealer waar het apparaat werd geïnstalleerd, kan de automatische scan al hebben uitgevoerd.
- De displaytaal kan worden gewijzigd (pagina 85).

Functies tijdens digitaal tv-scherm

A B

De basisfuncties zijn beschikbaar, zelfs wanneer het tv-scherm wordt weergegeven.

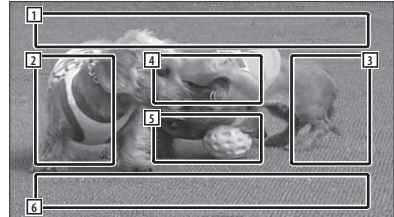

- 1 Zone filmbron
Geeft de tv-status, displaymodus, en AVOUT-instellingen weer (pagina 85).
- 2 Zone voor kanaal omlaag zoeken
Zoekt naar beneden en selecteert het kanaal.
- 3 Zone voor kanaal omhoog zoeken
Zoekt naar boven en selecteert het kanaal.
- 4 Zone voor menubediening (alleen A-groep)
Geeft het menubedieningsscherm weer (pagina 83).
- 5 Zone voor bediening informatieweergave
Schakelt de informatieweergave in de zone voor de filmbron 1 en de zone voor de broninformatie 2 IN/UIT.
- 6 Zone voor audiobroninformatie



- De gewenste zender kan op vier manieren worden geselecteerd.
 - Een beschikbare zender zoeken
 - Uit de EPG (Electronic Program Guide) selecteren (pagina 82)
 - Uit de kanaallijst selecteren (pagina 84)
 - Een kanaalnummer opgeven (pagina 83)
- U kunt het geselecteerde kanaal aan de kanaallijst toevoegen als deze nog niet aan de lijst is toegevoegd.

Funcies tijdens digitaal tv-scherm C

De basisfuncties zijn beschikbaar, zelfs wanneer het tv-scherm wordt weergegeven.

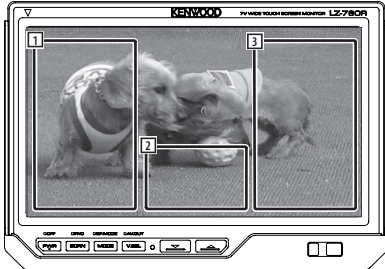

- 1 Zone voor kanaal omlaag zoeken
Zoekt naar beneden en selecteert het kanaal.
- 2 Zone voor bedieningsscherm
Schakelt om naar het bedieningsscherm.
- 3 Zone voor kanaal omhoog zoeken
Zoekt naar boven en selecteert het kanaal.



- Raak wanneer het bedieningsscherm wordt weergegeven [OK] aan of wacht ongeveer 10 seconden. Het digitale tv-scherm verschijnt opnieuw.

Bediening via aanraakscherm A

Het menubedieningsscherm verschijnt door de hieronder afgebeelde zone aan te raken.

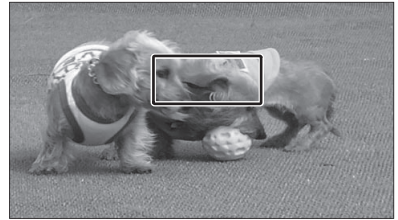

- 1 Geeft het EPG-scherm weer (pagina 82).
- 2 Geeft het DVB-menuscherm weer (pagina 83).
- 3 Keert terug naar het vorige scherm.
- 4 Voert het geselecteerde menu-item uit.
- 5 Keert terug naar het digitale tv-scherm.
- 6 Verplaatst de markering in het DVB-menu.

[Lijst van afkortingen]

CH

Kanaal

EPG

Electronic Program Guide (elektronische programmeringsgids)

OSD

On Screen Display (weergave op scherm)

PIG

Picture in Graphic (foto in afbeelding)

RCU

Remote Control Unit (afstandsbediening)

STB

Set Top Box (elektronische interface voor televisie)
Normaal gesproken wordt dit in het voertuig ingebouwd en hoeft de gebruiker dit niet te openen.

TV

Televisie

Basisbediening (Wanneer aangesloten op DDX7029 A)

Er verschijnen verscheidene bedieningsschermen in de bronmodus van de digitale tv. (U kunt de digitale tv alleen bedienen als de optionele tuner voor de digitale tv is aangesloten.)

Beschikbare functies wanneer het eenvoudige bedieningspaneel wordt weergegeven

Geeft een zwevend bedieningspaneel in het scherm weer.

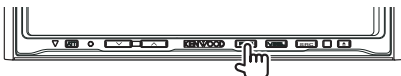

- 1 Wisselt de bron.
- 2 Kies een kanaal.
- 3 Geeft het scherm voor het regelen van de scherminstellingen weer. (pagina 79 voor <Beschikbare functies terwijl het bedieningsscherm wordt weergegeven>)



- Het eenvoudige bedieningspaneel wordt verborgen wanneer u een centraal gedeelte van de monitor aanraakt.

Beschikbare functies wanneer het bedieningsscherm wordt weergegeven

Schakelt naar het bedieningsvenster voor gebruik van verscheidene afspeelfuncties.

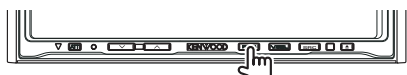

- 1 Kies een kanaal.
- 2 Kanaalnummerweergave

Basisbediening (Wanneer aangesloten op DDX6029 B)

Er verschijnen verscheidene bedieningsschermen in de bronmodus van de digitale tv/video. (U kunt de digitale tv alleen bedienen als de optionele tuner voor de digitale tv is aangesloten.)

Het eenvoudige bedieningspaneel weergeven

Het bedieningspaneel wordt zwevend boven het tv-beeld weergegeven.

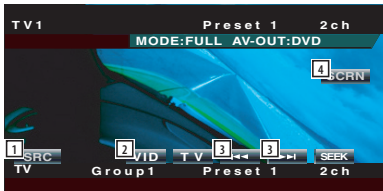

- 1 Wisselt de bron.
- 2 Schakelt om naar video (VIDEO).
- 3 Kies een kanaal.
- 4 Geeft het scherm voor het regelen van de scherminstellingen weer.
(pagina 80 voor <Het bedieningscherm voor de tv weergeven>)



- Het eenvoudige bedieningspaneel wordt verborgen wanneer u een centraal gedeelte van de monitor aanraakt.
- De hierboven vermelde knoppen zijn in de DVB-modus ingeschakeld; de overige knoppen zijn dan uitgeschakeld.

Het bedieningscherm voor de tv weergeven

U kunt met verscheidene functies een tv-kanaal afstemmen.

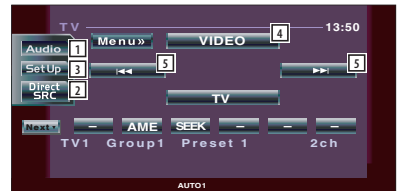
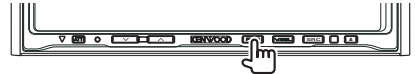

- 1 Roept het geluidseffectenmenu op.
- 2 Geeft het bronkeuzescherm weer.
- 3 Roept het instelmenu op.
- 4 Schakelt om naar video.
- 5 Kies een kanaal.



- De hierboven vermelde knoppen zijn in de DVB-modus ingeschakeld; de overige knoppen zijn dan uitgeschakeld.

Basisbediening (Wanneer aangesloten op LZ-760R ©)

Er verschijnen verscheidene bedieningsschermen in de bronmodus van de digitale tv. (U kunt de digitale tv alleen bedienen als de optionele tuner voor de digitale tv is aangesloten.)

Beschikbare functies wanneer het bedieningsscherm wordt weergegeven

U kunt met verscheidene functies een tv-kanaal afstemmen.

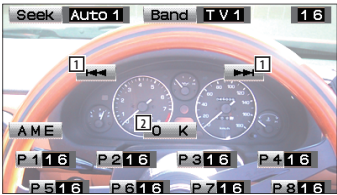

- 1 Kies een kanaal.
- 2 Sluit het bedieningsscherm waarna het digitale tv-scherm opnieuw verschijnt.



- De hierboven vermelde knoppen zijn in de DVB-modus ingeschakeld; de overige knoppen zijn dan uitgeschakeld.

EPG weergeven

EPG (Electronic Program Guide) die samen met een programma is verzonden, ontvangen en weergeven.

De programmagids weergeven

U kunt de programma's op elk kanaal in de EPG (Electronic Program Guide) controleren.

1 Geef EPG weer door op de toets [EPG] te drukken

De EPG wordt weergegeven.

2 Selecteer het kanaal of de tijd die moet worden weergegeven

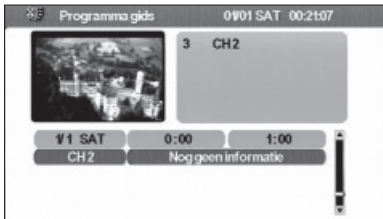

In de EPG kunt u het weergegeven kanaal wijzigen door [▲] of [▼] aan te raken en het tijdsframe door [◀] or [▶] aan te raken.

3 Raak [Return] (EXIT) aan wanneer u gereed bent



- Er wordt een bericht met de tekst "no data" weergegeven als het geselecteerde kanaal geen EPG-gegevens levert.
- Het kan ook in het menubedieningsscherm worden weergegeven.

Kanaal zoeken en kanaallijst

De beschikbare kanalen (tv/radio) worden in de kanaallijst opgeslagen.

Momenteel beschikbare kanalen zoeken (automatisch scannen)

Zoek de momenteel beschikbare kanalen en sla ze in de kanaallijst op.

- 1 Geef het DVB-menu weer door op de toets [MENU] te drukken
- 2 Raak [▲] of [▼] aan en selecteer [Kanalen zoeken]



- 3 Raak [▶] aan
- 4 Raak [▲] of [▼] aan en selecteer [Automatisch zoeken]
- 5 Raak [Enter] (OK) aan

De kanalen worden gezocht en het beschikbare kanaal wordt in de kanaallijst opgeslagen.



- Wanneer u een automatische scan uitvoert, wordt de inhoud van de huidige kanaallijst verwijderd en wordt er een nieuwe lijst gemaakt. Als u beschikbare kanalen wilt zoeken zonder dat de inhoud van de kanaallijst wordt verwijderd, zoek dan de kanalen in het digitale tv-scherm (pagina 77).

Handmatig kanalen zoeken (Handmatig zoeken)

Zoek een kanaal door een gebied of kanaal te specificeren.

- 1 Geef het DVB-menu weer door op de toets [MENU] te drukken
- 2 Raak [▲] of [▼] aan en selecteer [Kanalen zoeken]



- 3 Raak [▶] aan
- 4 Raak [▲] of [▼] aan en selecteer [Handmatig zoeken]
- 5 Raak [Enter] (OK) aan
- 6 Raak [▲], [▼], [◀], of [▶] aan om het TP-nummer, de bandbreedte, de frequentie of het CH-nummer te selecteren



- Handmatig zoeken is voor geavanceerde gebruikers en biedt de mogelijkheid om specifieke kanalen te zoeken. Normale gebruikers wordt aangeraden "Automatisch zoeken" (pagina 83) te gebruiken.

Een kanaal uit de kanaallijst selecteren

Kanalen die beschikbaar zijn via de automatische scan of andere methoden, worden in de kanaallijst opgeslagen.

- 1 Geef het DVB-menu weer door op de toets [MENU] te drukken
- 2 Raak [▲] of [▼] aan en selecteer [Kanaal Manager]



- 3 Raak [▶] aan
- 4 Raak [▲] of [▼] aan en selecteer [TV Kanaal Lijst] of [Radio Kanaal Lijst]
- 5 Raak [Enter] (OK) aan

De kanaallijst wordt weergegeven en het programma van het momenteel geselecteerde kanaal wordt in het PIG-scherm (Picture in Graphic) weergegeven. Bovendien wordt het PIG-scherm kanaalinformatie weergegeven.

- 6 Raak [▲] of [▼] aan om een kanaal te selecteren

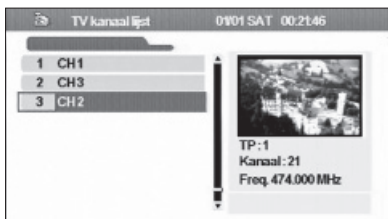

Wanneer u de cursor in de kanaallijst naar beneden verplaatst, verandert het PIG-scherm mee.

- 7 Raak [Enter] (OK) aan

Het ontvangen kanaal wordt omgeschakeld.

De kanaallijst wissen

Wis in de kanaallijst geregistreerde kanalen.

- 1 Geef het DVB-menu weer door op de toets [MENU] te drukken
- 2 Raak [▲] of [▼] aan en selecteer [Kanaal Manager]

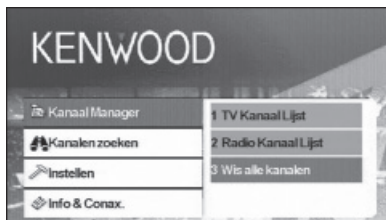

- 3 Raak [▶] aan
- 4 Raak [▲] of [▼] aan en selecteer [Wis alle kanalen]
- 5 Raak [Enter] (OK) aan

Er wordt een bevestigingsbericht weergegeven.

- 6 Raak [Enter] (OK) aan

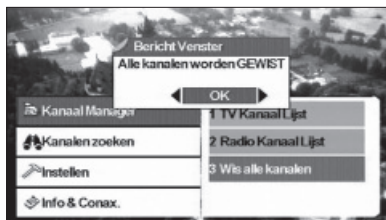

Alle in de kanaallijst opgeslagen kanalen worden gewist.



- Als alle kanalen zijn verwijderd en u vervolgens op de tv- of radiokanaallijst drukt, dan wordt er een berichtenvenster weergegeven: Geen tv-kanalenlijst of geen radiokanalenlijst.

Instellen

De werking en klok van dit apparaat instellen.

Systeeminstelling

Stel de werking van dit apparaat, zoals de displaytaal en de aspectratio, in.

De volgende items kunnen worden ingesteld:

OSD-taal	De gebruiker kan de gewenste taal selecteren.
TV-aspectratio	De gebruiker kan twee ratio selecteren; 4:3 en 16:9. Als uw display het 16:9-schermformaat ondersteunt en de geselecteerde kanalen leveren het 16:9-formaat, selecteer dan 16:9.
Tv-schermformaat	Er kunnen vier schermformaten worden geselecteerd, Full, Pan&Scan, Letter Box en Combined.
Automatische omschakelinterval	De gebruiker kan de automatische omschakelinterval instellen tussen OFF tot 30 seconden als de box het videosignaal niet kan ontvangen. De gebruiker kan ook de toetsen [A] tot [Z] op de afstandsbediening gebruiken om het signaal onmiddellijk om te schakelen.
TV-signaal	Selecteer het tv-signaal (PAL of NTSC) volgens de display.
0/5 Volt	Stel "0/5 Volt" in op ON wanneer u een antenne met tussenversterker op dit apparaat aansluit.
Inschakeloptie	Via deze functie kan de gebruiker het apparaat starten als de auto start of het apparaat in stand-bymodus laten staan. Als de gebruiker de opstartmodus selecteert, dan wordt het apparaat, als de auto wordt gestart, tegelijkertijd ingeschakeld.
Volumeregeling	Als de gebruiker het apparaat op een versterker aansluit, kan de gebruiker de volumeregeling gebruiken om het volume in te stellen. Er kunnen 18 niveaus worden geselecteerd.



- Afhankelijk van het land waar u uw ontvanger koopt, kunnen sommige functies in het menu niet beschikbaar zijn.
- Als u de instelling "0/5 Volt" hebt gewijzigd, voer dan een automatische scan uit.

1 Geef het DVB-menu weer door op de toets [MENU] te drukken

2 Raak [▲] of [▼] aan en selecteer [Instellen]

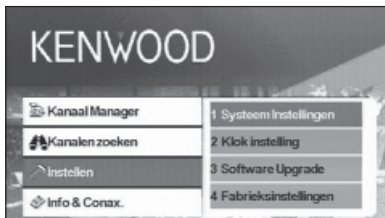

3 Raak [▶] aan

4 Raak [▲] of [▼] aan en selecteer [Systeem Instellingen]

5 Raak [Enter] (OK) aan

Het systeeminstelmenu wordt weergegeven.

6 Raak [▲] of [▼] aan om het in te stellen item te selecteren

7 Raak [◀] of [▶] aan om de in te stellen waarde te selecteren



8 Raak [Return] (EXIT) aan wanneer u gereed bent

De klok instellen

Stel de klok af op het netwerk. Stel ook de tijdzone en, indien nodig, de zomertijd in.

1 Geef het DVB-menu weer door op de toets [MENU] te drukken

2 Raak [▲] of [▼] aan en selecteer [Instellen]

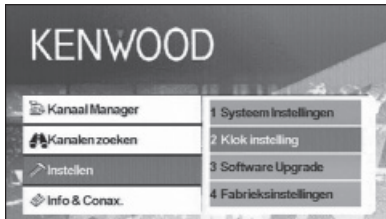

3 Raak [►] aan

4 Raak [▲] of [▼] aan en selecteer [Klok Instelling]

5 Raak [Enter] (OK) aan

Het instelmenu voor de klok wordt weergegeven.

6 Raak [◀] of [►] aan om de in te stellen waarde te selecteren

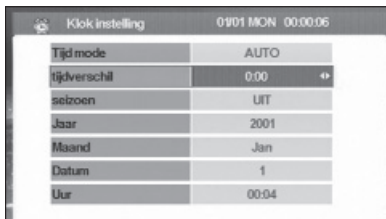

7 Raak [Return] (EXIT) aan wanneer u gereed bent



- Real-time gegevens (jaar, maand, datum en tijd) worden automatisch gedownload wanneer het instelmenu voor de klok wordt weergegeven.

De software updaten

Download de nieuwe software van het netwerk en update de in dit apparaat geïnstalleerde software.

1 Geef het DVB-menu weer door op de toets [MENU] te drukken

2 Raak [▲] of [▼] aan en selecteer [Instellen]

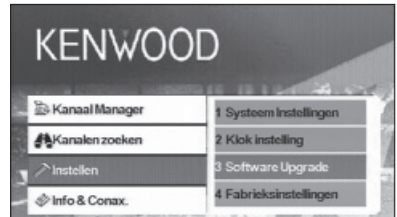

3 Raak [►] aan

4 Raak [▲] of [▼] aan en selecteer [Software Upgrade]

5 Raak [Enter] (OK) aan

Wanneer er nieuwe software beschikbaar is, wordt deze gedownload en wordt de software van dit apparaat geüpdatet.



- Deze functie is alleen beschikbaar als het netwerk deze functie ondersteunt.
- Wanneer er nieuwe software wordt geladen, kan deze andere functies bevatten dan de software die u nu gebruikt. De informatie in deze handleiding kan afwijken van de functies in de nieuwe software.

De fabrieksinstellingen herstellen

Herstel de fabrieksinstellingen van dit apparaat.

1 Geef het DVB-menu weer door op de toets [MENU] te drukken

2 Raak [▲] of [▼] aan en selecteer [Instellen]

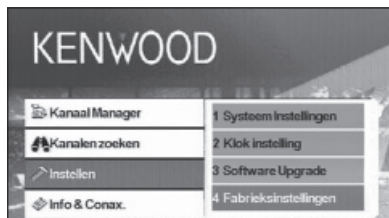

3 Raak [▶] aan

4 Raak [▲] of [▼] aan en selecteer [Fabrieksinstelling]

Er wordt een bevestigingsbericht weergegeven.

5 Raak [◀] of [▶] aan om [OK] weer te geven



6 Raak [OK] aan

Info en Conax

Informatie weergeven en Conax instellen.

Informatie weergeven

Geef systeeminformatie, vervaldatum van smartcard en Conax-informatie weer.

1 Geef het DVB-menu weer door op de toets [MENU] te drukken

2 Raak [▲] of [▼] aan en selecteer [Info & Conax.]

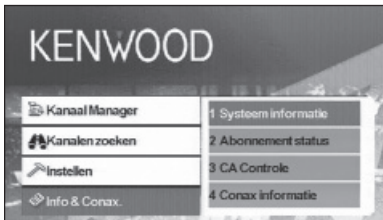

3 Raak [▶] aan

4 Raak [▲] of [▼] aan om de weer te geven informatie te selecteren

5 Raak [◀] of [▶] aan



De geselecteerde informatie wordt weergegeven.

Kanaaltoegangsbeheer instellen

Stel het kanaaltoegangsbeheer (CA Controle) in voor kanalen die programma's uit een specifiek genre uitzenden.

1 Geef het DVB-menu weer door op de toets [MENU] te drukken

2 Raak [▲] of [▼] aan en selecteer [Info & Conax.]

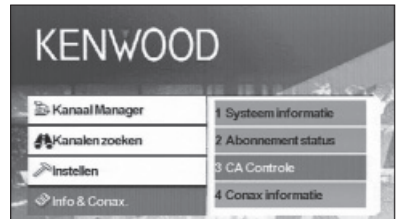

3 Raak [▶] aan

4 Raak [▲] of [▼] aan en selecteer [CA Controle]

5 Raak [Enter] (OK) aan

Het scherm CA Controle wordt weergegeven.

6 Raak [▲] of [▼] aan om een item te selecteren en een waarde in te voeren

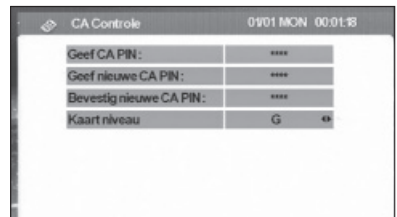

7 Raak [Enter] (OK) aan



- Deze functie is alleen beschikbaar als u een kaart plaatst.
- U kunt het [Kaart niveau] wijzigen door [◀] of [▶] aan te raken. Om de [Kaart niveau] instelling te wijzigen moet u echter een wachtwoord invoeren wanneer [Geef CA PIN:] wordt weergegeven.
- Om het wachtwoord te wijzigen, voert u het huidige wachtwoord voor [Geef CA PIN:], het nieuwe wachtwoord voor [Geef nieuwe CA PIN:] and [Bevestig nieuwe CA PIN:] in.

Afstandsbediening



INFO

Info over huidig kanaal (gebruik ▲/▼/◀/▶ om tussen de pagina's te bladeren).

EPG

Opent de Electronic Program Guide (elektronische programmagids).

POWER

Schakelt het apparaat (STB) in en uit.

MUTE

Dempt het geluid. Het dempen van het volume functioneert alleen in de tv/radiomodus (d.w.z niet als een menu is geopend).

MENU

Druk een keer om het hoofdmenu te openen.

Het hoofdmenu bevat 4 submenu's.

- Kanaal Manager
- Kanalen zoeken
- Instellen
- Info & Conax.



- Kanalen wijzigen (kanaal omhoog, kanaal omlaag).
- Tussen menu-items bladeren (omhoog/omlaag).



Tussen menu-items bladeren (links/rechts).

OK

Controleert de ingevoerde signalen.

EXIT

- Keert terug naar het vorige menu in het menuscherm of verlaat het menu.
- Keert vanuit een menu terug naar de normale tv-modus. Als u meerdere keren op de knop drukt, bladert u door alle geopende menu's totdat de normale tv-modus is bereikt.

SUBTITLE

Schakelt om naar ondertitelingsmodus.



Pagina omhoog



- Tv/radiomodus
- Pagina omlaag

LANG

Schakelt tussen talen.

TIMER

Slaaptimer. Druk hierop om verschillende tijden in te stellen.

AUDIO

Audiomodi.



Schakelt om naar teletekst.

0 – 9

- Selecteer een kanaal om naar te kijken. Druk twee getallen achter elkaar in om nummers boven de 9 in te kunnen voeren (bijv. druk eerst 2 en vervolgens 3 in om kanaal 23 op te roepen).
- Selecteer een submenu-item.



Pauzeer/hervat tv-beelden.



Keer terug naar het kanaal waar u eerder naar keek.

PREVIEW

Display met voorbeeldweergave van beelden.

A-Z

Kies een andere frequentie.

AUTOSCAN

Zoek beschikbare kanalen op het netwerk.

SIGNAL%

Signaalvoeding/kwaliteitsbalk

De batterij plaatsen

Gebruik een lithiumbatterij (CR2025).
Let bij het plaatsen van de batterijen op de + en – polen. Volg hierbij de afbeelding in het batterijencompartiment.

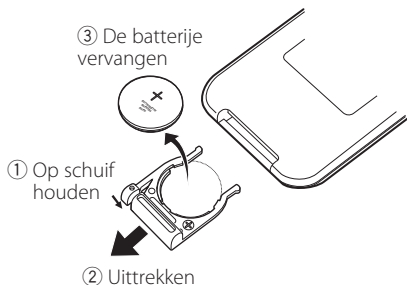

⚠ WAARSCHUWING

- Bewaar batterijen die u niet gebruikt buiten het bereik van kinderen. Neem onmiddellijk contact op met uw huisarts als de batterij per ongeluk wordt ingeslikt.



- Plaats de afstandsbediening niet op hete ondergronden zoals het dashboard.

Accessoirelijst



① Digitale tv-tuner..... 1



② Afstandsbediening..... 1



③ Kabelboom..... 1



④ Ontvanger afstandsbediening 1



⑤ Interfacekabel voor tv 1

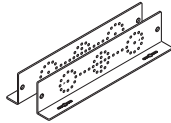

⑥ Steun 2

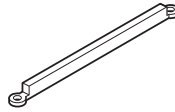

⑦ Afdekplaatje voor kaartsleuf..... 1



⑧ Schroef (M3x4mm) 6



⑨ Schroef (ø4x16mm).... 4

De digitale tv-tuner installeren

U kunt de digitale tv-tuner (hoofdapparaat) installeren door deze met Velcro-tape aan de vloerbedekking vast te maken of door deze op een in de handel verkrijgbaar audiobord vast te schroeven.

Het hoofdapparaat installeren

- Het hoofdapparaat bevat verscheidene aansluitingen. Zorg dat u ruimte overhoudt om de kabels aan de kant waar de aansluitingen op het hoofdapparaat zich bevinden te kunnen aansluiten.
- Plaats geen voorwerpen op het hoofdapparaat. Hierdoor kan het apparaat niet meer goed functioneren.
- Installeer het hoofdapparaat niet op andere apparaten.
- Installeer het hoofdapparaat ten minste 1,5 m verwijderd van radio-antennes.

Installatie met schroef

- 1 Gebruik een tapschroef om de steun op het audiobord (in de handel verkrijgbaar) van de auto te vast te maken.



- Als u gaten in de auto boort, controleer dan dat er zich aan de andere kant niets bevindt. Beschadigde kabels of leidingen kunnen ongelukken of defecten veroorzaken.

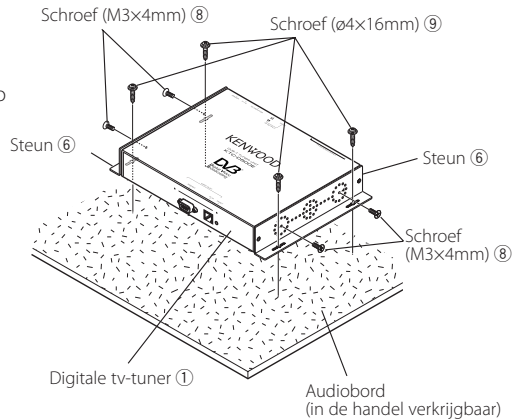

De ontvanger van de afstandsbediening installeren en aansluiten

Plak de ontvanger van de afstandsbediening op het dashboard.

- 1 Verwijder het papier van de dubbelzijdige tape en plak het op de achterkant van de ontvanger van de afstandsbediening.
- 2 Veeg vuil en olie van het installatie-oppervlak en plak de ontvanger van de afstandsbediening 6 op het dashboard.

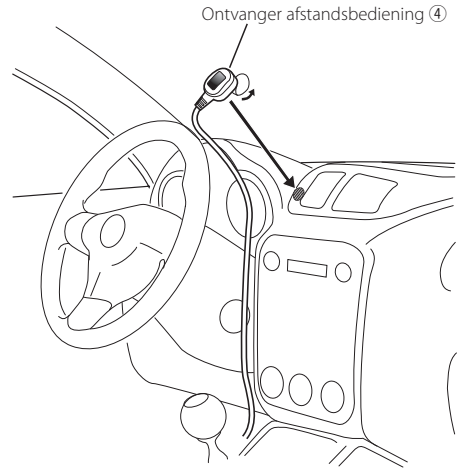

- 3 Sluit de connectors van de ontvanger van de afstandsbediening aan op het hoofdapparaat.



- Veeg olie en vuil van het installatie-oppervlak.
- Plaats de ontvanger niet pal in de zon of in de buurt van een tv-monitor omdat hierdoor de signalen van de afstandsbediening worden aangetast.

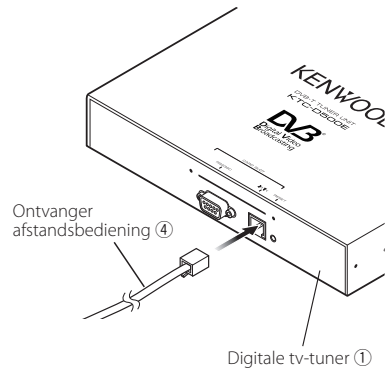

De betaalkaart plaatsen

Steek de betaalkaart in de kaartsleuf en bevestig het afdekplaatje van de kaartsleuf.

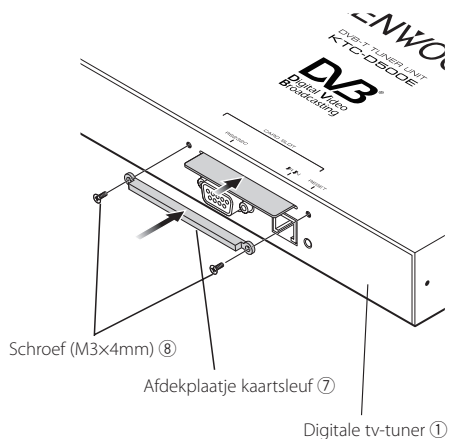

Aansluiting

Sluit de monitor en voeding als volgt aan.

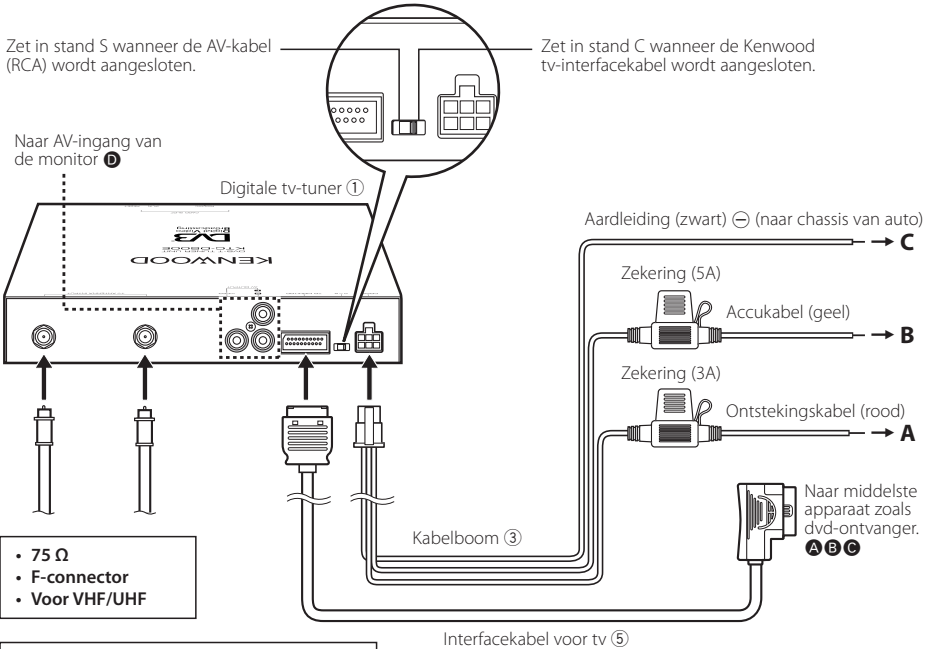

Aansluiting van antenne met tussenversterker

Stel "0/5 Volt" in op ON wanneer u een antenne met tussenversterker op dit apparaat aansluit.

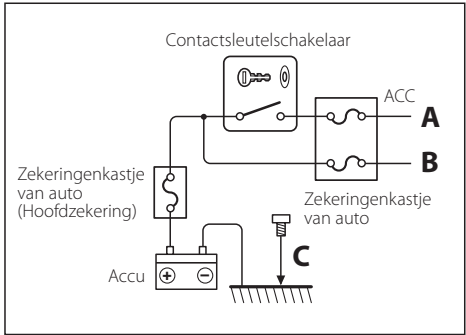

Technische gegevens

TV-Tuner

Ingangsfrequentie

VHF : 174 – 230 MHz

UHF : 470 – 862 MHz

Type demodulatie

: QPSK/ 64QAM/ 16QAM

Bandbreedte kanaal

: 6/7/8 MHz

FFT-grootte

: 2K en 8K

Guard-interval

: 1/4, 1/8, 1/16, 1/32

Puncture Rate

: 1/2, 2/3, 3/4, 5/6, 7/8

Antenne-ingang

: Diversiteit 2 kanalen

Connectortype

: Type F × 2

Algemeen

Bedrijfsspanning (11 – 16 V)

: 14,4 V

Huidig verbruik

: 860 mA

Afmetingen (L × H × B) (Hoofdapparaat)

: 215 × 37 × 172,4 mm

Bedrijfstemperatuurbereik

: -10 °C ~ +60 °C

Opslagtemperatuurbereik

: -30 °C ~ +85 °C

Gewicht

: 1,2 kg

Precauzioni di sicurezza 99

Note 100

Introduzione 101

- Passaggio allo schermo della TV digitale **A B C** 101
- Funzioni schermo della TV digitale **A B** 101
- Funzioni schermo della TV digitale **C** 102
- Sfioramento **A** 102

Funzionamento di base (se collegato a DDX7029 **A)** 103

- Funzioni del pannello di controllo facile 103
- Funzioni della schermata di controllo 103

Funzionamento di base (se collegato a DDX6029 **B)** 104

- Visualizzazione del pannello di controllo facile 104
- Visualizzazione della schermata di controllo TV 104

Funzionamento di base (se collegato a LZ-760R **C)** 105

- Funzioni della schermata di controllo 105

Visualizzazione EPG 106

- Visualizzazione della guida ai programmi 106

Ricerca ed elenco canali 107

- Ricerca della stazione al momento disponibile (Auto Scan) 107
- Ricerca manuale della stazione (Manual Search) 107
- Selezione di una stazione dall'elenco di canali 108
- Cancellazione dell'elenco di canali 108

Impostazione 109

- Configurazione del sistema 109
- Impostazione dell'orologio 110
- Aggiornamento del software 110
- Ripristino delle impostazioni di fabbrica 111

Informazioni e Conax 112

- Visualizzazione delle informazioni 112
- Impostazione del controllo di accesso al canale 112

Telecomando 114

Elenco degli accessori 116

Installazione del sintonizzatore TV digitale 117

Installazione e collegamento del ricevitore del telecomando 118

Inserimento della carta prepagata 119

Collegamento 120

Caratteristiche tecniche 121

Precauzioni di sicurezza

▲AVVERTENZA

- Il montaggio e il cablaggio di questo prodotto richiedono conoscenze specifiche ed esperienza. Per motivi di sicurezza, affidate il montaggio e il cablaggio a dei professionisti.

▲ATTENZIONE

- Alimentate l'apparecchio esclusivamente con una tensione nominale di 12 V CC, con polo negativo a massa.
- Utilizzare solo le viti fornite o specificate per l'installazione. L'utilizzo di viti sbagliate può danneggiare l'unità.
- Se l'interruttore dell'accensione del proprio veicolo non è dotato di posizione ACC, o se il cavo dell'accensione è collegato ad una fonte di alimentazione con tensione costante come il cavo della batteria, l'alimentazione dell'apparecchio non sarà in connessione con l'interruttore dell'accensione (cioè l'apparecchio non si accenderà e non si spegnerà in sincronizzazione con l'accensione e lo spegnimento del motore). Se desiderate mettere in connessione l'alimentazione dell'apparecchio con l'interruttore dell'accensione del veicolo, collegate il cavo dell'accensione ad una fonte di alimentazione che possa essere attivata e disattivata con la chiavetta di accensione.
- Se un fusibile salta, assicuratevi innanzitutto che i cavi non abbiano provocato un cortocircuito, quindi sostituite il vecchio fusibile con uno nuovo della stessa potenza.
- Dopo aver installato l'apparecchio, controllate che le luci dei freni, gli indicatori, i tergilicristalli ecc. dell'automobile funzionino correttamente.

Note

A questa unità non possono essere collegati dei monitor

- **A gruppo**
DNX7200
KVT-829DVD
KVT-729DVD
DDX8029
DDX7029
KOS-V500
KOS-V1000
- **B gruppo**
DDX6029
KVT-827DVD
KVT-727DVD
KVT-627DVD
DDX8027
DDX6027
KVT-M707
- **C gruppo**
LZ-760R
- **D gruppo**
Unità con ingresso video RCA

Reset dell'unità

- Se non si riesce a far funzionare correttamente l'unità, premere il tasto Reset.

Questo prodotto non è installato dal produttore di un veicolo della linea di produzione, né dall'importatore professionale di un veicolo negli stati membri della UE.

Informazioni sullo smaltimento delle vecchie apparecchiature elettriche ed elettroniche (valido per i paesi europei che hanno adottato sistemi di raccolta separata)



I prodotti recanti il simbolo di un contenitore di spazzatura su ruote barrato non possono essere smaltiti insieme ai normali rifiuti di casa.

I vecchi prodotti elettrici ed elettronici devono essere riciclati presso una apposita struttura in grado di trattare questi prodotti e di smaltirne i loro componenti. Per conoscere dove e come recapitare tali prodotti nel luogo a voi più vicino, contattare l'apposito ufficio comunale. Un appropriato riciclo e smaltimento aiuta a conservare la natura e a prevenire effetti nocivi alla salute e all'ambiente.



LA DICHIARAZIONE DI CONFORMITÀ "CE"
DI QUESTO PRODOTTO È DEPOSITATA
PRESSO:

KENWOOD ELECTRONICS EUROPE B.V.
AMSTERDAMSEWEG 37
1422 AC UITHOORN
THE NETHERLANDS

SI DICHIARA CHE:

Il Sintonizzatore TV DVB-T Kenwood per auto, modello KTC-D500E risponde alle prescrizioni dell'art. 2 comma 1 del D.M. 28 agosto 1995, n. 548. Fatto ad Uithoorn il 24 gennaio 2007

Kenwood Electronics Europe B.V.
Amsterdamseweg 37
1422 AC Uithoorn
The Netherlands

Introduzione

Consente di visualizzare trasmissioni digitali.

Passaggio allo schermo della TV digitale

A B C

Per passare alla trasmissione televisiva digitale premere [V.SEL] sul monitor.

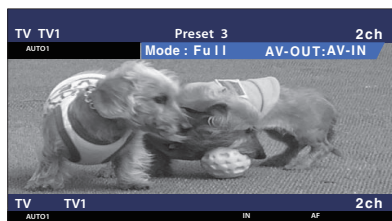

- Se si passa alla trasmissione televisiva digitale, viene visualizzato un menu di benvenuto e viene avviato Auto Scan.

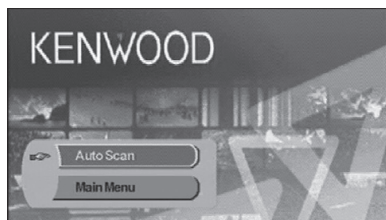

Quando Auto Scan si conclude normalmente, viene creato un elenco di canali contenente i canali disponibili nella posizione corrente e viene visualizzato il primo canale.

- È possibile che Auto Scan sia già stato eseguito dal rivenditore durante l'installazione dell'unità.
- La lingua del display può essere modificata (pagina 109).

Funzioni schermo della TV digitale

A B

Le funzioni di base sono disponibili anche quando viene visualizzato lo schermo del televisore.



- 1 Area di visualizzazione sorgente immagine
Visualizza lo stato della TV, la modalità di visualizzazione e le impostazioni AVOUT (pagina 109).
- 2 Area di ricerca canale giù
Esegue la ricerca verso il basso e seleziona il canale.
- 3 Area di ricerca canale su
Esegue la ricerca verso l'alto e seleziona il canale.
- 4 Area di controllo del menu (solo gruppo A)
Visualizza la schermata di controllo del menu (pagina 107).
- 5 Area di controllo visualizzazione informazioni
Attiva/disattiva la visualizzazione delle informazioni nell'area di visualizzazione sorgente immagine 1 e nell'area di visualizzazione informazioni sorgente 2.
- 6 Area di visualizzazione informazioni sorgente audio



- Vi sono quattro modi per selezionare la stazione desiderata.
 - Ricerca della stazione disponibile
 - Ricerca mediante EPG (Guida elettronica ai programmi) (pagina 106)
 - Scelta dall'elenco di canali (pagina 108)
 - Indicazione del numero di canale (pagina 107)
- Il canale selezionato può essere aggiunto all'elenco di canali (se non è già presente).

Funzioni schermo della TV digitale C

Le funzioni di base sono disponibili anche quando è visualizzata lo schermo del televisore.

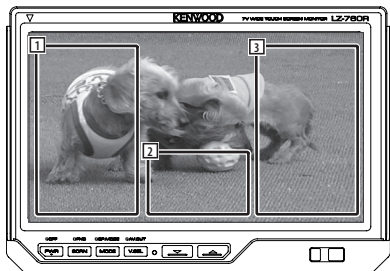

- 1 Area di ricerca canale giù
Esegue la ricerca verso il basso e seleziona il canale.
- 2 Area di visualizzazione schermata di controllo
Passa alla schermata di controllo.
- 3 Area di ricerca canale su
Esegue la ricerca verso l'alto e seleziona il canale.



- Quando viene visualizzata la schermata di controllo, premere [OK] o attendere circa 10 secondi. Riappare lo schermo della TV digitale.

Sfioramento A

La schermata di controllo del menu viene visualizzata sfiorando l'area indicata sotto.

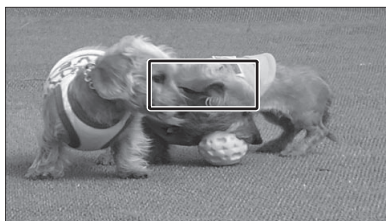

- 1 Visualizza la schermata EPG (pagina 106).
- 2 Visualizza la schermata del menu DVB (pagina 107).
- 3 Ritorna alla schermata precedente.
- 4 Esegue la voce di menu selezionata.
- 5 Ritorna allo schermo della TV digitale.
- 6 Sposta l'evidenziazione nel menu DVB.

[Elenco delle abbreviazioni]

CH

Canale

EPG

Guida elettronica ai programmi

OSD

On Screen Display

PIG

Picture in Graphic

RCU

Telecomando

STB

Set Top Box

Normalmente è integrato nel veicolo e non è necessario che l'utente vi acceda.

TV

Televisione

Funzionamento di base (se collegato a DDX7029)

Nella modalità sorgente TV digitale vengono visualizzate diverse schermate di controllo. (La TV digitale può funzionare solo se viene collegato il sintonizzatore TV digitale fornito come accessorio opzionale.)

Funzioni del pannello di controllo facile

Visualizza sullo schermo un pannello di controllo mobile.



- 1 Seleziona la sorgente.
- 2 Consente di selezionare un canale.
- 3 Visualizza la schermata di controllo schermo.
(<Funzioni della schermata di controllo>, pagina 103)



- Il display del pannello di controllo facile viene nascosto quando si sfiora la parte centrale del monitor.

Funzioni della schermata di controllo

Passa alla schermata di controllo per utilizzare diverse funzioni di riproduzione.



- 1 Consente di selezionare un canale.
- 2 Visualizzazione del numero di canale

Funzionamento di base (se collegato a DDX6029 ⓑ)

Nella modalità TV digitale/Sorgente video vengono visualizzate diverse schermate di controllo. (La TV digitale può funzionare solo se viene collegato il sintonizzatore TV digitale fornito come accessorio opzionale.)

Visualizzazione del pannello di controllo facile

Il pannello di controllo è visualizzato in una posizione mobile sull'immagine della TV.

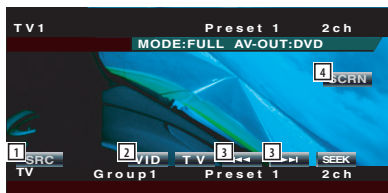

- 1 Seleziona la sorgente.
- 2 Passa al video (VIDEO).
- 3 Consente di selezionare un canale.
- 4 Visualizza la schermata di controllo schermo.
(<Visualizzazione della schermata di controllo TV>, pagina 104)



- Il display del pannello di controllo facile viene nascosto quando si sfiora la parte centrale del monitor.
- Nella modalità DVB i pulsanti non indicati in precedenza sono disattivati.

Visualizzazione della schermata di controllo TV

È possibile sintonizzarsi su una stazione TV utilizzando diverse funzioni.

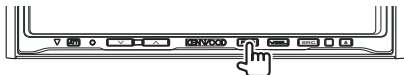

- 1 Richiama il menu degli effetti sonori.
- 2 Visualizza la schermata di selezione della sorgente.
- 3 Richiama il menu di configurazione.
- 4 Passa a VIDEO.
- 5 Consente di selezionare un canale.



- Nella modalità DVB i pulsanti non indicati in precedenza sono disattivati.

Funzionamento di base (se collegato a LZ-760R ©)

Nella modalità sorgente TV digitale vengono visualizzate diverse schermate di controllo. (La TV digitale può funzionare solo se viene collegato il sintonizzatore TV digitale fornito come accessorio opzionale.)

Funzioni della schermata di controllo

È possibile sintonizzarsi su una stazione TV utilizzando diverse funzioni.

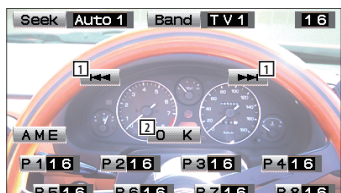

- 1 Consente di selezionare un canale.
- 2 La schermata di controllo viene chiusa e riappare lo schermo della TV digitale.



- Nella modalità DVB i pulsanti non indicati in precedenza sono disattivati.

Visualizzazione EPG

Ricezione e visualizzazione della EPG (Guida ai programmi elettronica) inviata con un programma.

Visualizzazione della guida ai programmi

È possibile selezionare i programmi su ciascun canale della EPG (Guida elettronica ai programmi).

1 Visualizzare EPG premendo il tasto [EPG]

Viene visualizzato EPG.

2 Selezionare il canale o il tempo di visualizzazione

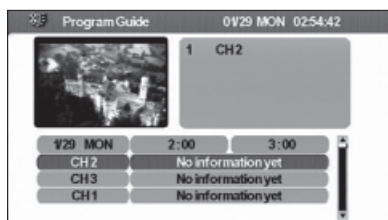

Sulla EPG è possibile modificare il canale visualizzato sfiorando [▲] o [▼] e l'intervallo di tempo sfiorando [◀] o [▶].

3 Alla fine, sfiorare [Return] (EXIT)



- Se il canale selezionato non fornisce i dati della EPG, viene visualizzato il messaggio "no data".
- Può anche essere visualizzato dalla schermata di controllo del menu.

Ricerca ed elenco canali

Le stazioni disponibili (TV/Radio) sono salvate nell'elenco di canali.

Ricerca della stazione al momento disponibile (Auto Scan)

Ricerca le stazioni al momento disponibili e le salva nell'elenco di canali.

- 1 Visualizzare il menu DVB premendo il tasto [MENU]
- 2 Sfiore [▲] o [▼], selezionare [Channel Search]

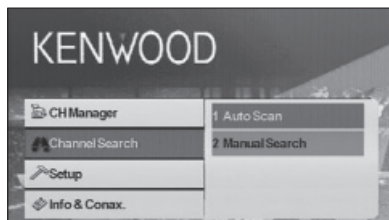

- 3 Sfiore [▶]
- 4 Sfiore [▲] o [▼], selezionare [Auto Scan]
- 5 Sfiore [Enter] (OK)

La ricerca del canale viene eseguita e il canale disponibile viene salvato nell'elenco di canali.



- Eseguendo Auto Scan, il contenuto dell'attuale elenco di canali viene eliminato e viene creato un nuovo elenco. Per ricercare i canali disponibili senza eliminare il contenuto dell'attuale elenco di canali, eseguire la ricerca del canale dallo schermo della TV digitale (pagina 100).

Ricerca manuale della stazione (Manual Search)

Ricerca di una stazione indicando l'area o il canale.

- 1 Visualizzare il menu DVB premendo il tasto [MENU]
- 2 Sfiore [▲] o [▼], selezionare [Channel Search]

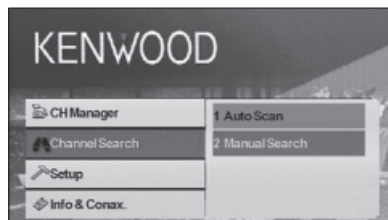

- 3 Sfiore [▶]
- 4 Sfiore [▲] o [▼], selezionare [Manual Search]
- 5 Sfiore [Enter] (OK)
- 6 Sfiore [▲], [▼], [◀], o [▶] per selezionare il numero TP, la banda, la frequenza o il numero canale

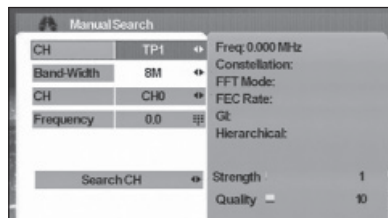

- La ricerca manuale è indicata per gli utenti esperti e offre la possibilità di ricercare canali specifici. Agli utenti normali si raccomanda di utilizzare "Auto Scan" (pagina 105).

Selezione di una stazione dall'elenco di canali

Le stazioni messe a disposizione utilizzando Auto Scan o altri metodi vengono salvate nell'elenco di canali.

- 1 **Visualizzare il menu DVB premendo il tasto [MENU]**

- 2 **Sfiorare [▲] o [▼], selezionare [CH Manager]**

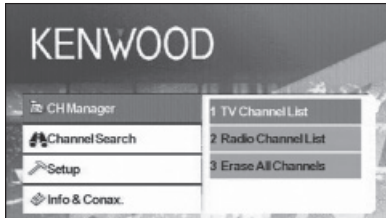

- 3 **Sfiorare [▶]**

- 4 **Sfiorare [▲] o [▼], selezionare [TV Channel List] o [Radio Channel List]**

- 5 **Sfiorare [Enter] (OK)**

L'elenco di canali viene visualizzato e il programma della stazione selezionata in un determinato momento viene visualizzato sulla schermata PIG (Picture in Graphic). Sotto la schermata PIG vengono inoltre visualizzate le informazioni sul canale.

- 6 **Sfiorare [▲] o [▼] per selezionare un canale**

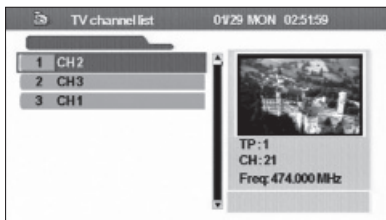

Spostando il cursore sotto l'elenco di canali, cambia di conseguenza anche la schermata PIG.

- 7 **Sfiorare [Enter] (OK)**

Il canale ricevuto si attiva.

Cancellazione dell'elenco di canali

Cancellazione dei canali registrati nell'elenco di canali.

- 1 **Visualizzare il menu DVB premendo il tasto [MENU]**

- 2 **Sfiorare [▲] o [▼], selezionare [CH Manager]**

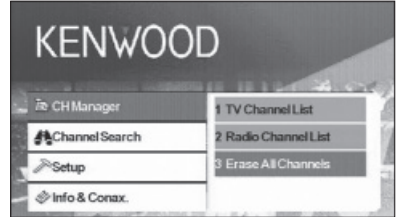

- 3 **Sfiorare [▶]**

- 4 **Sfiorare [▲] o [▼], selezionare [Erase All Channels]**

- 5 **Sfiorare [Enter] (OK)**

Viene visualizzato un messaggio di conferma.

- 6 **Sfiorare [Enter] (OK)**

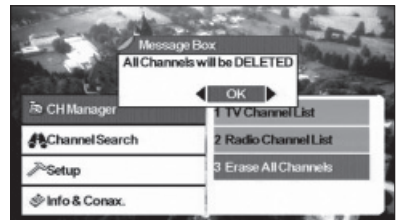

Tutti i canali presenti nell'elenco di canali vengono cancellati.



- Dopo aver cancellato tutti i canali premendo TV Channel List o Radio Channel List, viene visualizzata la finestra di messaggio: No TV Channel List o No Radio Channel List.

Impostazione

Configurazione di base dell'unità e impostazione dell'orologio.

Configurazione del sistema

Impostazioni di base dell'unità come la lingua e il rapporto d'aspetto del display.

Possono essere impostate le seguenti voci:

Lingua OSD	L'utente può selezionare la lingua desiderata.
Rapporto d'aspetto della TV	Questa funzione consente all'utente di selezionare due rapporti d'aspetto, 4:3 e 16:9. Se il display supporta il formato 16:9 e il canale selezionato riproduce un programma con formato 16:9, selezionare 16:9.
Formato schermo TV	Per lo schermo possono essere selezionati quattro formati: pieno, pan e scan, letterbox e combinato.
Intervallo di commutazione automatica	Se l'unità non è in grado di ricevere il segnale video, l'utente può impostare l'intervallo di commutazione automatica da OFF a 30 secondi. Per commutare il segnale immediatamente, l'utente può anche utilizzare il tasto [A] - [Z] sul telecomando.
Tipo TV	Selezionare il tipo di segnale TV (PAL o NTSC), in base al display.
0/5 Volt	Se si collega un'antenna con amplificatore booster a questa unità, impostare "0/5 Volt" su ON.
Opzione Accensione	Questa funzione consente all'utente di impostare l'unità sulle modalità Accensione o Stand by. Se l'utente imposta l'unità sulla modalità di accensione, all'accensione del veicolo si accende contemporaneamente anche l'unità.
Controllo velocità di variazione del volume	Se l'utente collega un amplificatore, per controllare il volume può utilizzare la velocità di variazione del volume. Possono essere selezionati 18 livelli.



- A seconda del Paese in cui viene acquistato il ricevitore, è possibile che alcune funzioni di questo menu non siano disponibili.
- Se l'impostazione "0/5 Volt" è stata modificata, eseguire Auto Scan.

1 Visualizzare il menu DVB premendo il tasto [MENU]

2 Sfiurare [▲] o [▼], selezionare [Setup]

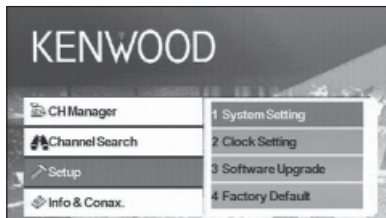

3 Sfiurare [▶]

4 Sfiurare [▲] o [▼], selezionare [System Setting]

5 Sfiurare [Enter] (OK)

Viene visualizzato il menu di configurazione del sistema.

6 Sfiurare [▲] o [▼] per selezionare la voce da impostare

7 Sfiurare [◀] o [▶] per selezionare il valore da impostare

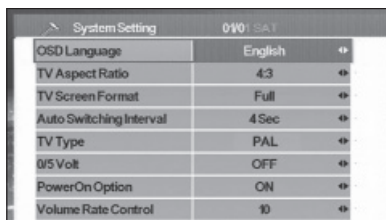

8 Alla fine, sfiorare [Return] (EXIT)

Impostazione dell'orologio

Impostazione dell'orologio rispetto alla rete. Se necessario, impostazione del fuso orario e dell'ora legale.

1 Visualizzare il menu DVB premendo il tasto [MENU]

2 Sfiore [▲] o [▼], selezionare [Setup]

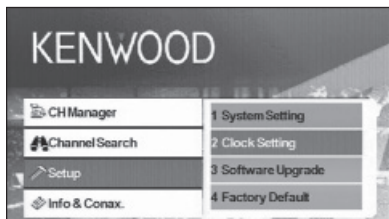

3 Sfiore [▶]

4 Sfiore [▲] o [▼], selezionare [Clock Setting]

5 Sfiore [Enter] (OK)

Viene visualizzato il menu di impostazione dell'orologio.

6 Sfiore [◀] o [▶] per selezionare il valore da impostare

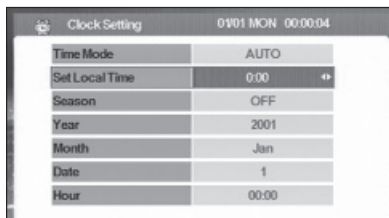

7 Alla fine, sfiorare [Return] (EXIT)



- I dati in tempo reale (anno, mese, data e ora) vengono scaricati automaticamente quando viene visualizzato il menu di impostazione dell'orologio.

Aggiornamento del software

Download del nuovo software dalla rete e aggiornamento del software installato sull'unità.

1 Visualizzare il menu DVB premendo il tasto [MENU]

2 Sfiore [▲] o [▼], selezionare [Setup]

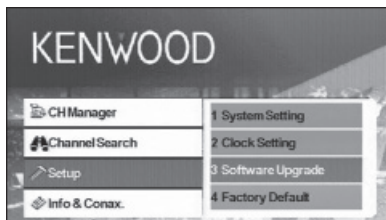

3 Sfiore [▶]

4 Sfiore [▲] o [▼], selezionare [Software Upgrade]

5 Sfiore [Enter] (OK)

Se è presente un nuovo software, questo viene scaricato e il software dell'unità viene aggiornato.



- Questa funzione è disponibile solo se può essere supportata dalla rete.
- Quando viene caricato un nuovo software, è possibile che abbia funzioni diverse da quello utilizzato fino a quel momento. È possibile che questo manuale non sia più adeguato per la nuova versione software.

Ripristino delle impostazioni di fabbrica

Ripristino delle impostazione di fabbrica sull'unità.

1 Visualizzare il menu DVB premendo il tasto [MENU]

2 Sfiore [▲] o [▼], selezionare [Setup]

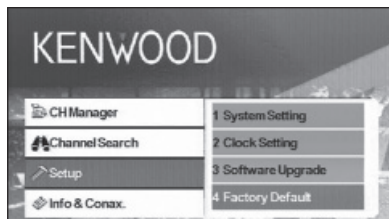

3 Sfiore [▶]

4 Sfiore [▲] o [▼], selezionare [Factory Default]

Viene visualizzato un messaggio di conferma.

5 Sfiore [◀] o [▶] per visualizzare [OK]

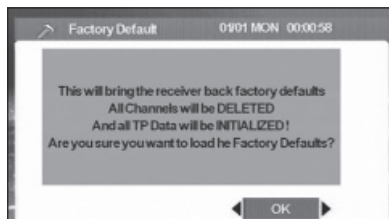

6 Sfiore [OK]

Informazioni e Conax

Visualizzazione delle informazioni e impostazione Conax.

Visualizzazione delle informazioni

Visualizzazione di varie informazioni di sistema, della data di scadenza della smart card e informazioni Conax.

- 1 Visualizzare il menu DVB premendo il tasto [MENU]
- 2 Sfiurare [▲] o [▼], selezionare [Info & Conax.]

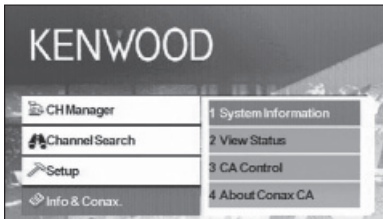

- 3 Sfiurare [▶]
- 4 Sfiurare [▲] o [▼] per selezionare le informazioni da visualizzare
- 5 Sfiurare [◀] o [▶]



Le informazioni selezionate vengono visualizzate.

Impostazione del controllo di accesso al canale

Impostazione del controllo di accesso al canale (CA Control) per i canali che trasmettono programmi di un genere specifico.

- 1 Visualizzare il menu DVB premendo il tasto [MENU]
- 2 Sfiurare [▲] o [▼], selezionare [Info & Conax.]

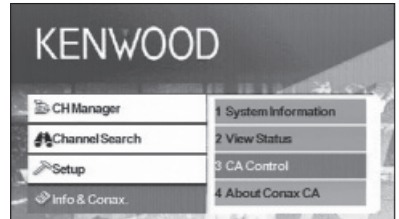

- 3 Sfiurare [▶]
- 4 Sfiurare [▲] o [▼], selezionare [CA Control]
- 5 Sfiurare [Enter] (OK)

Viene visualizzata la schermata CA Control.

- 6 Sfiurare [▲] o [▼] per selezionare una voce e inserire un valore

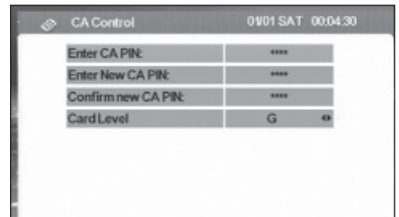

- 7 Sfiurare [Enter] (OK)



- Questa funzione è disponibile solo se è stata inserita una scheda.
- [Card Level] può essere modificato sfiorando [◀] o [▶]. Tuttavia, quando viene visualizzato [Enter CA PIN:] è necessario inserire una password per modificare l'impostazione Card Level.
- Per modificare la password, inserire la password corrente per [Enter CA PIN:] e una nuova password per [Enter New CA PIN:] e [Confirm new CA PIN:].

Telecomando



INFO

Offre informazioni sul canale corrente (scorre tra le pagine del menu utilizzando ▲/▼/◀/▶).

EPG

Apre la guida elettronica ai programmi.

POWER

Accende/spegne l'unità (STB).

MUTE

Esclude l'audio. L'esclusione dell'audio funziona solo nella modalità TV/Radio (cioè, non se un menu è aperto).

MENU

Premere una volta per entrare nel menu principale.

Il menu principale è costituito da sottomenu.

- CH Manager
- Channel Search
- Setup
- Info & Conax.



- Cambia i canali (canale su, canale giù).
- Scorre tra le voci del menu (su/giù).



Scorre tra le voci del menu (sinistra/destra).

OK

Conferma l'inserimento.

EXIT

- Ritorna al menu precedente della schermata principale o esce dal menu.
- Ritorna alla modalità TV normale da un menu. Premendo ripetutamente questo tasto è possibile scorrere tra tutti i menu aperti fino a quando non viene raggiunta la modalità TV normale.

SUBTITLE

Passa alla modalità sottotitoli.



Pagina su



- Modalità TV/radio
- Pagina giù

LANG

Commuta la lingua.

TIMER

Timer.

Premere questo tasto per impostare ore diverse.

AUDIO

Modalità audio.



Passa a teletext.

0 - 9

a. Selezione un canale da vedere. Per andare oltre il 9, premere due numeri uno di seguito all'altro (ad es, premere 2 e poi 3 per andare al canale 23).

b. Selezione una voce del sottomenu.



Mette in pausa/riavvia flussi di immagini TV.



Ritorna al canale che si stava vedendo in precedenza.

PREVIEW

Offre un'anteprima della visualizzazione delle immagini.

A-Z

Passa ad una frequenza alternativa.

AUTOSCAN

Ricerca la rete per i canali disponibili.

SIGNAL%

Barra della qualità/potenza del segnale

Caricamento della batteria

Utilizzare una batteria al litio (CR2025).

Installare le batterie con le polarità + e - allineate correttamente, seguendo l'illustrazione all'interno del vano.

③ Sostituire la batteria

① Sganciare

② Estrarre

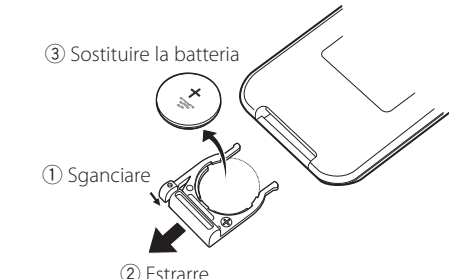

⚠ AVVERTENZA

- Conservare le batterie non utilizzate fuori dalla portata dei bambini. Se una batteria viene accidentalmente ingerita, contattare immediatamente un medico.



- Non lasciare il telecomando su superfici calde (ad es. sul cruscotto).

Elenco degli accessori



① Sintonizzatore TV digitale..... 1



② Telecomando..... 1



③ Cablaggio 1



④ Ricevitore telecomando 1



⑤ Cavo di interfaccia TV 1

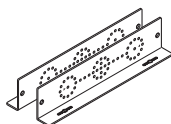

⑥ Staffa 2

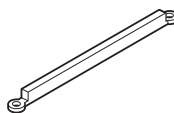

⑦ Copertura slot carta 1



⑧ Vite (M3x4mm)..... 6



⑨ Vite (ø4x16mm)..... 4

Installazione del sintonizzatore TV digitale

Il sintonizzatore TV digitale (unità principale) può essere installato, fissandolo al tappetino con del Velcro o avvitandolo su una piastra audio disponibile in commercio.

Installazione dell'unità principale

- Sull'unità principale sono presenti vari terminali. Lasciare un po' di spazio per collegare i cavi sul lato del terminale dell'unità principale.
- Non collocare nessun oggetto sopra l'unità principale. Questo potrebbe danneggiare il prodotto.
- Non installare l'unità principale sopra altre unità.
- Installare l'unità principale ad almeno 1,5 m dall'antenna della radio.

Installazione con viti

- 1 Utilizzare una vite di fissaggio per bloccare la staffa alla piastra audio del veicolo (disponibile in commercio).



- Se devono essere effettuati dei fori sul veicolo, assicurarsi che sull'altro lato non vi sia nulla. Se i cavi o i tubi sono danneggiati possono provocare incidenti o malfunzionamenti.

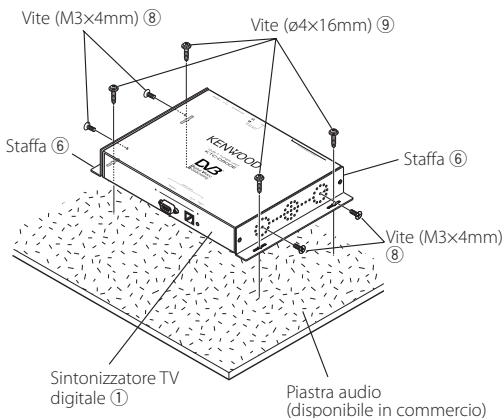

Installazione e collegamento del ricevitore del telecomando

Attaccare il ricevitore del telecomando al cruscotto.

- 1 Togliere la carta dal nastro biadesivo e incollarlo sul retro del ricevitore del telecomando.
- 2 Rimuovere la sporcizia e l'olio dall'area di installazione e incollare il ricevitore del telecomando 6 sul cruscotto.

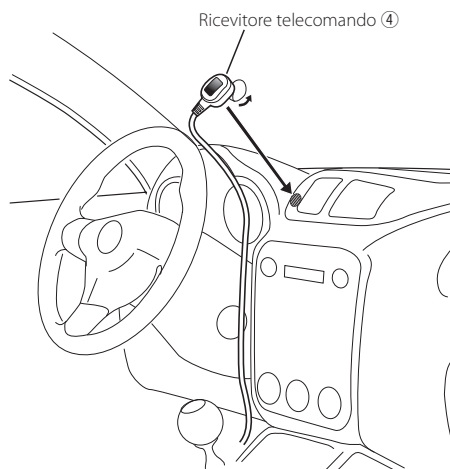

- 3 Collegare i connettori del ricevitore del telecomando all'unità principale.



- Rimuovere l'olio e la sporcizia dalla superficie di installazione.
- Evitare aree in cui è presente una luce del sole diretta o vicine al monitor TV dato che potrebbero pregiudicare il segnale del telecomando.

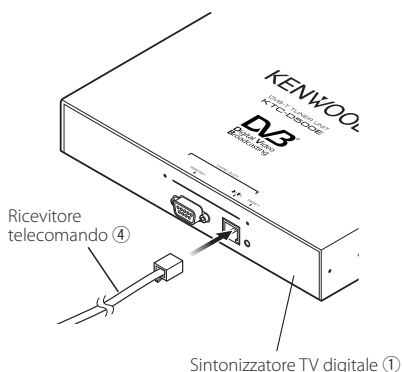

Inserimento della carta prepagata

Inserire la carta prepagata nello slot carta e applicare la copertura dello slot.

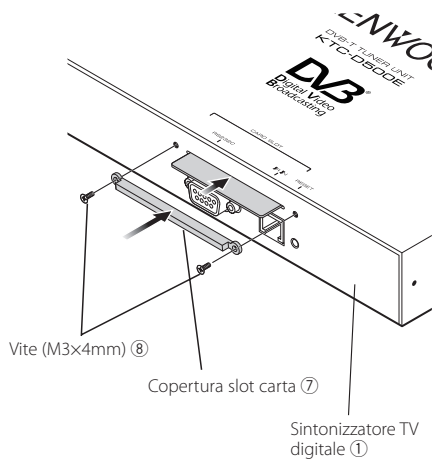

Collegamento

Collegare il monitor e la corrente nel modo seguente.

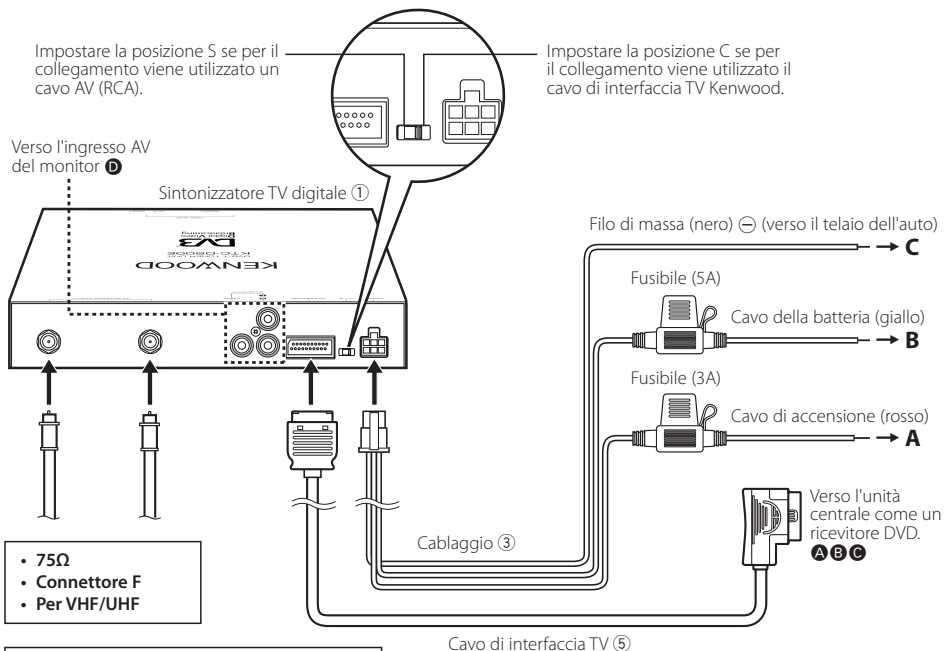

Collegamento di un'antenna con amplificatore booster

Se si collega un'antenna con amplificatore booster a questa unità, impostare "0/5 Volt" su ON.

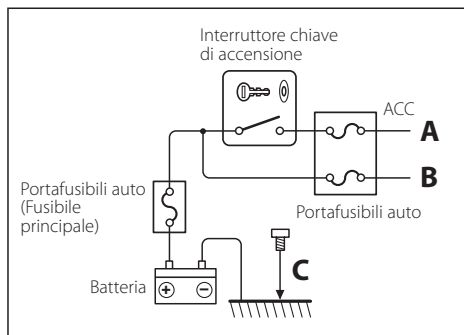

Caratteristiche tecniche

Sintonizzatore TV

Frequenza di ingresso

VHF : 174 – 230 MHz

UHF : 470 – 862 MHz

Tpo di demodulazione

: QPSK/ 64QAM/ 16QAM

Banda del canale

: 6/ 7/ 8 MHz

Dimensione FFT

: 2K e 8K

Intervallo di guardia

: 1/4, 1/8, 1/16, 1/32

Tasso di perforazione (puncturing)

: 1/2, 2/3, 3/4, 5/6, 7/8

Ingresso antenna

: Diversity a 2 canali

Tipi di connettore

: × 2 tipo F

Generale

Tensione di funzionamento (11 – 16 V)

: 14,4 V

Consumo attuale

: 860 mA

Dimensioni (L × A × P) (unità principale)

: 215 × 37 × 172,4 mm

Intervallo temperatura di funzionamento

: -10°C ~ +60 °C

Intervallo temperatura stoccaggio

: -30°C ~ +85 °C

Peso

: 1,2 kg

Precauciones de seguridad 123

Cómo comenzar 125

- Cómo pasar a una pantalla de TV digital **A B C** 125
- Funciones cuando se utiliza la pantalla de TV digital **A B** 125
- Funciones cuando se utiliza la pantalla de TV digital **C** 126
- Funcionamiento táctil **A** 126

Funcionamiento básico (cuando está conectada con DDX7029 **A)** 127

- Funciones durante la visualización del panel de control sencillo 127
- Funciones durante la visualización de la pantalla de control 127

Funcionamiento básico (cuando está conectada con DDX6029 **B)** 128

- Cómo visualizar el panel de control sencillo 128
- Cómo visualizar la pantalla de control de TV 128

Funcionamiento básico (cuando está conectada con LZ-760R **C)** 129

- Funciones durante la visualización de la pantalla de control 129

Unidad del mando a distancia 138

Lista de accesorios 140

Instalación del sintonizador de TV digital 141

Instalación y conexión de un receptor del mando a distancia 142

Inserción de una tarjeta de pago 143

Conexión 144

Especificaciones 145

Notas 124

Cómo consultar la EPG 130

- Cómo ver la guía de programas 130

Búsqueda de canales y lista de canales 131

- Búsqueda de una emisora disponible actualmente (Búsqueda automática) 131
- Búsqueda manual de una emisora (Búsqueda de canales) 131
- Selección de una emisora de la lista de canales 132
- Cómo borrar la lista de canales 132

Configuración 133

- Configuración del sistema 133
- Configurar reloj 134
- Actualización del software 134
- Aplicar los valores predeterminados 135

Información y Conax 136

- Mostrar la información 136
- Configuración de CA Control 136

Precauciones de seguridad

▲ADVERTENCIA

- La instalación y cableado de este producto requiere de habilidad y experiencia. Por motivos de seguridad, deja la labor de instalación y montaje en manos de profesionales.

▲PRECAUCIÓN

- Asegúrese de utilizar para la unidad una fuente de alimentación de 12V CC con masa negativa.
- Utilice sólo los tornillos proporcionados o especificados para la instalación. Si utiliza los tornillos incorrectos, puede dañar la unidad.
- Si el encendido de su vehículo no tiene una posición ACC, o si el cable del encendido está conectado a una fuente de alimentación con voltaje constante tal como un cable de batería, la alimentación de la unidad no estará interconectada con el encendido (es decir, que no se encenderá o apagará junto con el encendido). Si desea interconectar la alimentación de la unidad con el encendido, conecte el cable del encendido a una fuente de alimentación que pueda conectarse y desconectarse con la llave de encendido.
- Si se funde el fusible, en primer lugar asegúrese de que los cables no hayan causado un cortocircuito, y luego reemplace el fusible usado por uno nuevo del mismo régimen.
- Después de instalar la unidad, compruebe que las lámparas de freno, las lámparas de destello, el limpiaparabrisas, etc. funcionen satisfactoriamente.

Notas

Unidades de monitor que pueden conectarse a esta unidad

- **Grupo A**

DNX7200
KVT-829DVD
KVT-729DVD
DDX8029
DDX7029
KOS-V500
KOS-V1000

- **Grupo B**

DDX6029
KVT-827DVD
KVT-727DVD
KVT-627DVD
DDX8027
DDX6027
KVT-M707

- **Grupo C**

LZ-760R

- **Grupo D**

Unidad con entrada de vídeo RCA

Cómo reiniciar su unidad

- Si la unidad deja de funcionar de forma correcta, pulse el botón Reset.

Este producto no ha sido instalado en la línea de producción por el fabricante de un vehículo, ni tampoco por el importador profesional de un vehículo dentro del estado miembro de la UE.

Información acerca de la eliminación de equipos eléctricos y electrónicos al final de la vida útil (aplicable a los países de la Unión Europea que hayan adoptado sistemas independientes de recogida de residuos)



Los productos con el símbolo de un contenedor con ruedas tachado no podrán ser desechados como residuos domésticos. Los equipos eléctricos y electrónicos al final de la vida útil, deberán ser reciclados en instalaciones que puedan dar el tratamiento adecuado a estos productos y a sus subproductos residuales correspondientes. Póngase en contacto con su administración local para obtener información sobre el punto de recogida más cercano. Un tratamiento correcto del reciclaje y la eliminación de residuos ayuda a conservar los recursos y evita al mismo tiempo efectos perjudiciales en la salud y el medio ambiente.

Cómo comenzar

Veamos algunas retransmisiones digitales.

Cómo pasar a una pantalla de TV digital

A B C

Pulse [V.SEL] en el monitor para pasar a la retransmisión de TV digital.

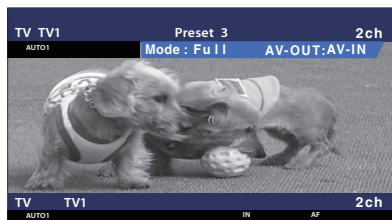

- Cuando pase por primera vez a una retransmisión de TV digital, aparecerá un menú de Bienvenida y se iniciará la búsqueda automática.

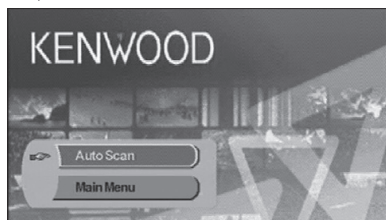

Cuando la búsqueda automática finaliza, se creará una lista de canales disponibles en la posición actual y se mostrará el primer canal.

- Es posible que la función de búsqueda automática ya se haya realizado en el distribuidor donde se instaló la unidad.
- Se puede cambiar el idioma de la pantalla (página 133).

Funciones cuando se utiliza la pantalla de TV digital

A B

Las funciones básicas están disponibles incluso cuando aparece la pantalla de TV.

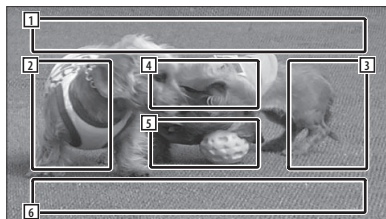

- 1 Zona de la pantalla de la fuente de imagen
Muestra el estado de la TV, el modo de visualización y la configuración AVOUT (página 133).
- 2 Zona de búsqueda descendente del canal
Realiza una búsqueda descendente y selecciona el canal.
- 3 Zona de búsqueda ascendente del canal
Realiza una búsqueda ascendente y selecciona el canal.
- 4 Zona de control del menú (solo grupo A)
Muestra la pantalla de control del menú (página 131).
- 5 Zona de control de la pantalla de información
Activa o desactiva la pantalla de información en la zona de la pantalla de la fuente de imagen [1] y la zona de la pantalla de información de la fuente [2].
- 6 Zona de la pantalla de información de la fuente de audio



- Existen cuatro modos de seleccionar la emisora deseada.
 - Buscando las emisoras disponibles.
 - Seleccionándola en la guía electrónica de programas (EPG) (página 130)
 - Seleccionándola en la lista de canales (página 132)
 - Especificando un número de canal (página 131)
- Puede añadir el canal deseado a la lista de canales si no está incluido en esta.

Funciones cuando se utiliza la pantalla de TV digital

C

Las funciones básicas están disponibles incluso cuando aparece la pantalla de TV.

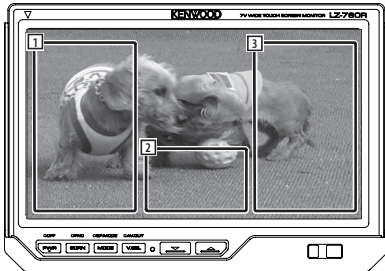

- 1 Área de búsqueda descendente del canal
Realiza una búsqueda descendente y selecciona el canal.
- 2 Zona de visualización de la pantalla de control
Pasa a la pantalla de control.
- 3 Área de búsqueda ascendente del canal
Realiza una búsqueda ascendente y selecciona el canal.



- Cuando aparece la pantalla de control, pulse [OK] o espere aproximadamente 10 segundos. La pantalla de TV digital volverá a aparecer.

Funcionamiento táctil

A

La pantalla de control del menú aparecerá tocando la zona que se muestra a continuación.

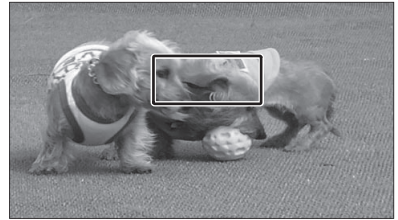

- 1 Muestra la pantalla de la EPG (página 130).
- 2 Muestra la pantalla del menú DVB (página 131).
- 3 Vuelve a la pantalla anterior.
- 4 Ejecuta la opción seleccionada del menú.
- 5 Vuelve a la pantalla de TV digital.
- 6 Selecciona el menú DVB.

[Lista de abreviaturas]

CH

Canal

EPG

Guía electrónica de programas

OSD

Mensaje en pantalla

PIG

Imagen dentro de un gráfico

RCU

Unidad del mando a distancia

STB

Decodificador

Normalmente, está integrado en el vehículo y no es necesario que el usuario acceda a él.

TV

Televisión

Funcionamiento básico (cuando está conectada con DDX7029)

En el modo de fuente de TV digital aparecen diferentes pantallas de control. (Solo podrá utilizar la TV digital cuando el sintonizador de TV digital accesorio opcional esté conectado.)

Funciones durante la visualización del panel de control sencillo

Muestra un panel de control flotante en la pantalla.



- 1 Cambia la fuente.
- 2 Selecciona un canal.
- 3 Muestra la visualización de Control de la pantalla.
(página 127 de las <Funciones durante la visualización de la pantalla de control>)



- La pantalla del panel de control sencillo se encuentra escondida cuando toca el área central del monitor.

Funciones durante la visualización de la pantalla de control

Cambia a la pantalla de control para utilizar las diferentes funciones de reproducción.



- 1 Selecciona un canal.
- 2 Visualización del número de canal

Funcionamiento básico (cuando está conectada con DDX6029 B)

En el modo de fuente de TV digital/vídeo aparecen diferentes pantallas de control. (Solo podrá utilizar la TV digital cuando el sintonizador de TV digital accesorio opcional esté conectado.)

Cómo visualizar el panel de control sencillo

El panel de control se muestra en una posición flotante de la imagen de TV.

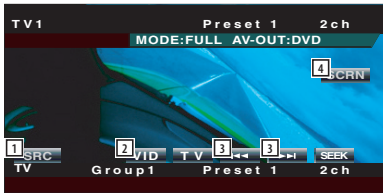

- 1 Cambia la fuente.
- 2 Pasa al modo de vídeo (VIDEO).
- 3 Selecciona un canal.
- 4 Muestra la visualización de Control de la pantalla.
(página 128 de <Cómo visualizar la pantalla de control de TV>)



- La pantalla del panel de control sencillo se encuentra escondida cuando toca el área central del monitor.
- Cualquier otro botón que no se mencione arriba está desactivado en modo DVB.

Cómo visualizar la pantalla de control de TV

Puede sintonizar un canal de TV utilizando diferentes funciones.

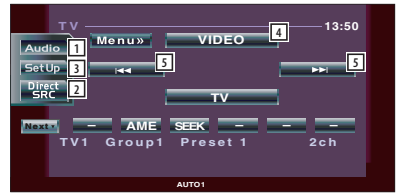
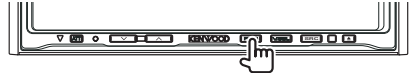

- 1 Abre el menú de efectos de sonido.
- 2 Muestra la pantalla de selección de fuente.
- 3 Abre el menú de configuración.
- 4 Cambia al modo VIDEO.
- 5 Selecciona un canal.



- Cualquier otro botón que no se mencione arriba está desactivado en modo DVB.

Funcionamiento básico (cuando está conectada con LZ-760R ©)

En el modo de fuente de TV digital aparecen diferentes pantallas de control. (Solo podrá utilizar la TV digital cuando el sintonizador de TV digital accesorio opcional esté conectado.)

Funciones durante la visualización de la pantalla de control

Puede sintonizar un canal de TV utilizando diferentes funciones.

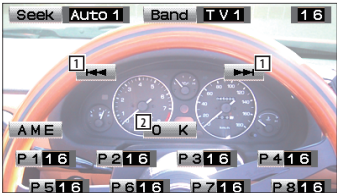

- 1 Selecciona un canal.
- 2 Cierra la pantalla de control y vuelve a aparecer la pantalla de TV digital.



- Cualquier otro botón que no se mencione arriba está desactivado en modo DVB.

Cómo consultar la EPG

Cómo recibir y mostrar la EPG (guía electrónica de programas) que se envía conjuntamente con un programa.

Cómo ver la guía de programas

Podrá consultar los programas de cada canal en la EPG (Guía electrónica de programas).

1 Visualizar EPG pulsando la tecla [EPG]

Aparecerá la guía.

2 Seleccione qué canal u hora desea ver



En la EPG, podrá cambiar el canal mostrado pulsando [▲] o [▼] y el lapso de tiempo pulsando [◀] o [▶].

3 Pulse [Return] (EXIT) cuando haya terminado



- Si el canal seleccionado no proporciona datos de la guía, aparecerá un mensaje indicando que "no data".
- Este también puede mostrarse desde la pantalla de control del menú.

Búsqueda de canales y lista de canales

Las emisoras disponibles (TV/Radio) se guardan en la lista de canales.

Búsqueda de una emisora disponible actualmente (Búsqueda automática)

Busque las emisoras disponibles actualmente y guárdelas en la lista de canales.

- 1 Visualice el menú DVB pulsando la tecla [MENU]
- 2 Pulse [▲] o [▼], y seleccione [Channel Search]

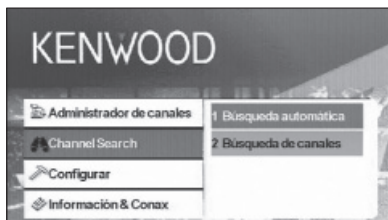

- 3 Pulse [▶]
- 4 Pulse [▲] o [▼], y seleccione [Búsqueda automática]
- 5 Pulse [Enter] (OK)

Se realizará la búsqueda de canal y el canal disponible se guardará en la lista de canales.



- Cuando realice una búsqueda automática, el contenido de la lista de canales actual se eliminará y se creará una lista nueva. Para buscar canales disponibles sin eliminar el contenido de la lista de canales actual, realice una búsqueda de canales desde la pantalla de TV digital (página 125).

Búsqueda manual de una emisora (Búsqueda de canales)

Busca una emisora especificando el área o el canal.

- 1 Visualice el menú DVB pulsando la tecla [MENU]
- 2 Pulse [▲] o [▼], y seleccione [Channel Search]

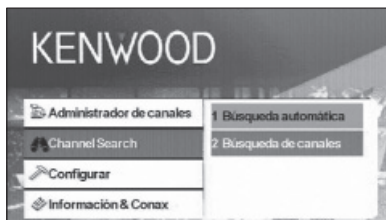

- 3 Pulse [▶]
- 4 Pulse [▲] o [▼], y seleccione [Búsqueda de canales]
- 5 Pulse [Enter] (OK)
- 6 Pulse [▲], [▼], [◀], o [▶] para seleccionar el número de TP, el ancho de banda, la frecuencia o el número de canal (CH)

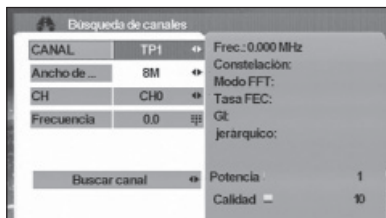

- La búsqueda manual está pensada para usuarios avanzados y ofrece la posibilidad de buscar canales concretos. Se recomienda a los usuarios de nivel medio que utilicen la función de búsqueda automática "Búsqueda automática" (página 131).

Selección de una emisora de la lista de canales

Las emisoras que están disponibles mediante la búsqueda automática u otros métodos se guardan en la lista de canales.

- 1 Visualice el menú DVB pulsando la tecla [MENU]

- 2 Pulse [▲] o [▼], y seleccione [Administrador de canales]

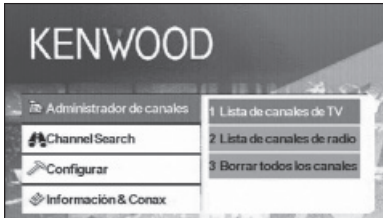

- 3 Pulse [▶]

- 4 Pulse [▲] o [▼], seleccione [Lista de canales de TV] o [Lista de canales de radio]

- 5 Pulse [Enter] (OK)

La lista de canales aparecerá, y el programa de la emisora seleccionada en ese momento aparecerá en la pantalla PIG (Imagen dentro de un gráfico). Además, debajo de la información PIG aparecerá información sobre el canal.

- 6 Pulse [▲] o [▼] para seleccionar un canal



Cuando desplace el cursor por la lista de canales, la pantalla PIG cambiará de la forma correspondiente.

- 7 Pulse [Enter] (OK)

Se cambiará el canal recibido.

Cómo borrar la lista de canales

Borre los canales registrados en la lista de canales.

- 1 Visualice el menú DVB pulsando la tecla [MENU]

- 2 Pulse [▲] o [▼], y seleccione [Administrador de canales]

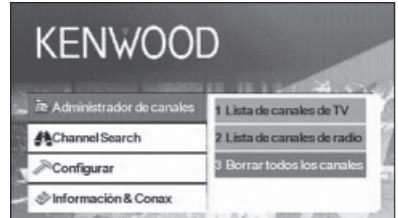

- 3 Pulse [▶]

- 4 Pulse [▲] o [▼] y seleccione [Borrar todos los canales]

- 5 Pulse [Enter] (OK)

Aparecerá un mensaje de confirmación.

- 6 Pulse [Enter] (OK)

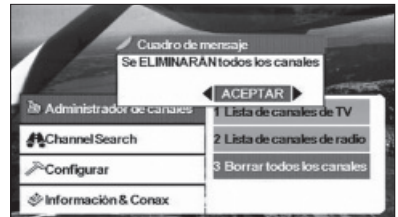

Se borrarán todos los canales de la lista de canales.



- Después de borrar todos los canales pulsando Lista de canales de TV o Lista de canales de radio, aparecerá un cuadro con el mensaje: "No TV Channel List" o "No Radio Channel List".

Configuración

Configura el funcionamiento y el reloj de esta unidad.

Configuración del sistema

Configura funciones de esta unidad como el idioma de los mensajes en pantalla y la relación de aspecto.

Pueden configurarse las siguientes opciones:

Idioma OSD	El usuario puede seleccionar un idioma.
TV Aspect Ratio	Esta función permite al usuario seleccionar una relación de 4:3 ó 16:9. Si su pantalla admite un formato de pantalla de 16:9 y el canal seleccionado proporciona un programa de formato 16:9, seleccione 16:9.
TV Screen Format	Pueden seleccionarse cuatro formatos de pantalla: Full (Completa), Pan&Scan, Letter Box (Formato buzón), y Combined (Combinada).
Auto Switching Interval	El usuario puede configurar el tiempo del intervalo de conmutación automático entre OFF y 30 segundos cuando el cuadro no puede recibir la señal de vídeo. Asimismo, el usuario puede utilizar las teclas de la [A] a la [Z] del RCU para conmutar la señal de inmediato.
Tipo de TV	Seleccione el tipo de señal de TV (PAL o NTSC) de acuerdo con la pantalla.
0/5 Volt	Configure "0/5 Volt" como activado ("ON") al conectar una antena con un amplificador de potencia a esta unidad.
Power On Option	Esta función permite al usuario seleccionar la unidad en un modo activado o en un modo de espera. Si el usuario selecciona la unidad en el modo activado, cuando el usuario arranque el coche, la unidad se activará al mismo tiempo.
Volume Rate Control	Si el usuario se conecta a un amplificador, puede utilizar la relación de volumen para controlar el volumen. Se pueden seleccionar 18 niveles.



- Según en qué país compre su receptor, es posible que algunas funciones no estén disponibles en este menú.
- Si cambió la configuración "0/5 Volt", realice una búsqueda automática.

1 Visualice el menú DVB pulsando la tecla [MENU]

2 Pulse [▲] o [▼], y seleccione [Configurar]

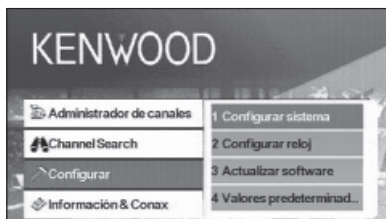

3 Pulse [▶]

4 Pulse [▲] o [▼], seleccione [Configurar sistema]

5 Pulse [Enter] (OK)

Aparecerá el menú de configuración del sistema.

6 Pulse [▲] o [▼] para seleccionar la opción a configurar

7 Pulse [◀] o [▶] para seleccionar el valor a configurar



8 Pulse [Return] (EXIT) cuando haya terminado

Configurar reloj

Configure el reloj en la red. Asimismo, configure la zona horaria y el horario de verano si es necesario.

1 Visualice el menú DVB pulsando la tecla [MENU]

2 Pulse [▲] o [▼], y seleccione [Configurar]

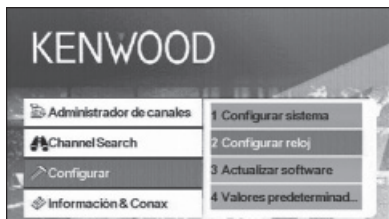

3 Pulse [▶]

4 Pulse [▲] o [▼], y seleccione [Configurar reloj]

5 Pulse [Enter] (OK)

Aparecerá el menú de configuración del reloj.

6 Pulse [◀] o [▶] para seleccionar el valor a configurar

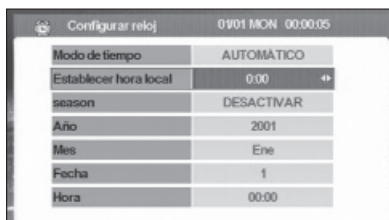

7 Pulse [Return] (EXIT) cuando haya terminado



- Los datos en tiempo real (año, mes, fecha y hora) se descargarán automáticamente cuando se muestre el menú de configuración del reloj.

Actualización del software

Descargue el nuevo software desde la red y actualice el software instalado en esta unidad.

1 Visualice el menú DVB pulsando la tecla [MENU]

2 Pulse [▲] o [▼], y seleccione [Configurar]

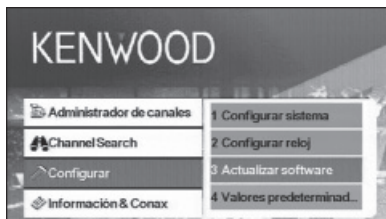

3 Pulse [▶]

4 Pulse [▲] o [▼], seleccione [Actualizar software]

5 Pulse [Enter] (OK)

Si hay un nuevo software, se descargará y el software de esta unidad se actualizará.



- Esta función solo está disponible cuando la red la admite.
- Cuando se carga un software nuevo, sus funciones pueden ser diferentes a las del software que esté utilizando en ese momento. Es posible que este manual ya no se corresponda de manera precisa a la nueva versión de software.

Aplicar los valores predeterminados

Vuelve a aplicar los valores predeterminados a esta unidad.

- 1 Visualice el menú DVB pulsando la tecla [MENU]
- 2 Pulse [▲] o [▼], y seleccione [Configurar]

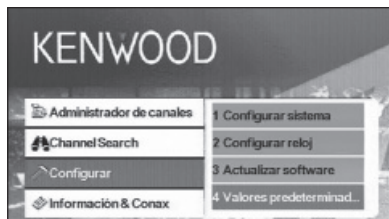

- 3 Pulse [▶]
 - 4 Pulse [▲] o [▼], seleccione [Valores predeterminad...]
- Aparecerá un mensaje de confirmación.
- 5 Pulse [◀] o [▶] para mostrar [ACEPTAR]

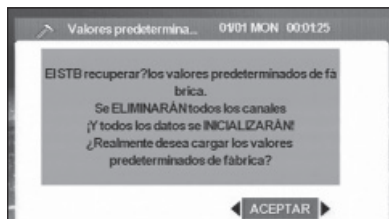

- 6 Pulse [ACEPTAR]

Información y Conax

Como mostrar la información y configurar Conax.

Mostrar la información

Muestra diferentes datos sobre el sistema, la fecha de caducidad de la tarjeta inteligente, e información sobre Conax.

- 1 Visualice el menú DVB pulsando la tecla [MENU]
- 2 Pulse [▲] o [▼] y seleccione [Información & Conax]

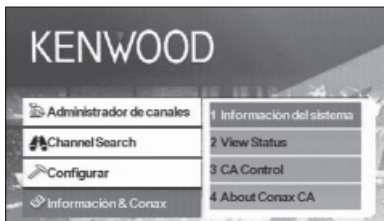

- 3 Pulse [▶]
- 4 Pulse [▲] o [▼] para seleccionar la información que desee ver
- 5 Pulse [◀] o [▶]



La información seleccionada se mostrará.

Configuración de CA Control

Configura el control de acceso a los canales (control CA) para los canales que emiten programas de un género específico.

- 1 Visualice el menú DVB pulsando la tecla [MENU]
- 2 Pulse [▲] o [▼] y seleccione [Información & Conax]

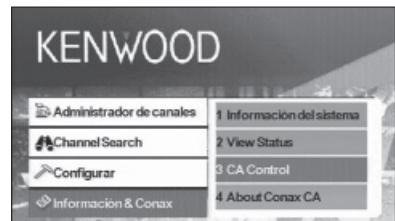

- 3 Pulse [▶]
 - 4 Pulse [▲] o [▼] y seleccione [CA Control]
 - 5 Pulse [Enter] (OK)
- Aparecerá la pantalla de control de CA.
- 6 Pulse [▲] o [▼] para seleccionar una opción e introducir un valor

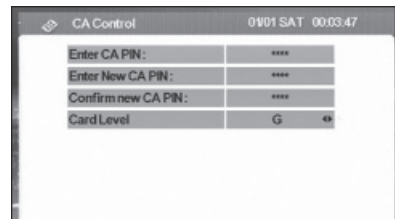

- 7 Pulse [Enter] (OK)



- Esta función no está disponible si no se introduce una tarjeta.
- Puede modificar el nivel de la tarjeta ([Card Level]) pulsando [◀] o [▶]. Sin embargo, deberá introducir una contraseña cuando aparezca [Enter CA PIN:] para cambiar la configuración del nivel de la tarjeta.
- Para cambiar la contraseña, introduzca la contraseña actual en [Enter CA PIN:] y la nueva contraseña en [Enter New CA PIN:] y pulse [Confirm new CA PIN:].

Unidad del mando a distancia



INFO

Información del canal actual (alterna entre páginas del menú utilizando ▲/▼/◀/▶).

EPG

Abre la guía electrónica de programas.

POWER

Enciende o apaga la unidad (STB).

MUTE

Silencia el sonido. Esta función solo funciona en el modo TV/Radio (es decir, no funciona si hay un menú abierto).

MENÚ

Pulse esta tecla una vez para entrar en el menú principal.

El menú principal está formado por 4 submenús.

- Administrador de canales
- Channel Search
- Configurar
- Información & Conax.



- Cambia los canales (en orden ascendente o descendente).
- Alterna entre las opciones del menú (hacia arriba o hacia abajo).



Alterna entre las opciones del menú (hacia la derecha o hacia la izquierda).

OK

Verifica la entrada.

EXIT

- Vuelve al menú anterior en la pantalla del menú o sale del menú actual.
- Vuelve al modo de TV normal desde un menú. Si se pulsa repetidamente se mostrarán todos los menús abiertos hasta llegar al modo de TV normal.

SUBTITLE

Pasa al modo de subtítulo.



Page up (Sube la página)



- Modo de TV/radio
- Page down (Baja la página)

LANG

Cambia el idioma.

TIMER

Temporizador de apagado automático.
Púlselo para seleccionar diferentes horas.

AUDIO

Modos de audio.



Pasa al teletexto.

0 - 9

- Selecciona un canal para verlo. Pulse dos números uno después de otro para seleccionar un canal con un número superior a 9 (por ejemplo, pulse 2 y luego 3 para ir al canal 23).
- Seleccione una opción del submenú.



Pone en pausa/ o reanuda imágenes que se están emitiendo por TV.



Vuelve al canal que se estaba viendo anteriormente.

PREVIEW

Ofrece una vista previa de la pantalla de imagen.

A-Z

Pasa a la frecuencia alternativa.

AUTOSCAN

Busca si hay canales disponibles en la red.

SIGNAL%

Barra de potencia/calidad de la señal

Carga de la pila

Utilice una pila de litio (CR2025).
Inserte las pilas con los polos + y - alineados correctamente, siguiendo la ilustración del interior del compartimiento.

③ Cambie la pila.

① Manténgala inclinada

② Retírela

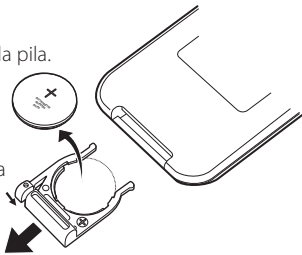

ADVERTENCIA

- Mantenga las pilas no utilizadas fuera del alcance de los niños. Si ingiere la pila accidentalmente, acuda al médico de inmediato.



- No coloque el mando a distancia en lugares calientes como por ejemplo, sobre el tablero de instrumentos.

Lista de accesorios

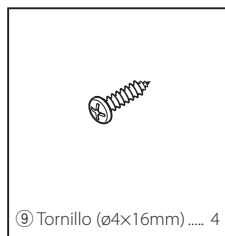
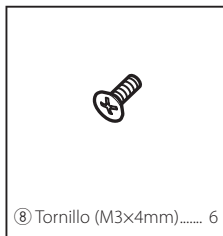
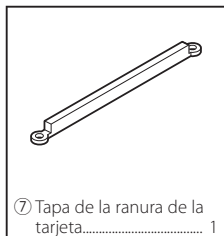
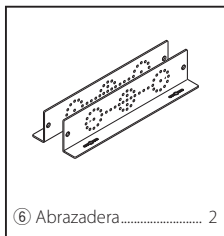
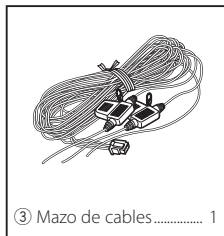

Instalación del sintonizador de TV digital

El sintonizador de TV digital (unidad principal) puede instalarse fijándolo a la alfombra de pelo con Velcro o atornillándolo sobre una tarjeta de audio disponible en el mercado.

Instalación de la unidad principal

- En la unidad principal hay varios terminales. Deje un poco de espacio para conectar los cables en el lado del terminal de la unidad principal.
- No coloque ningún objeto sobre la unidad principal, ya que podría estropear el producto.
- No instale la unidad principal apilándola sobre otras unidades.
- Instale la unidad principal al menos a 1,5 metros de distancia de la antena de la radio.

Instalación con tornillo

1 Utilice un macho de rosca para fijar la abrazadera a la tarjeta de audio del vehículo (producto comercial).



- Al perforar para realizar orificios en el vehículo, asegúrese de que no haya nada al otro lado. Si daña los cables o los tubos podría provocar un accidente o una avería.

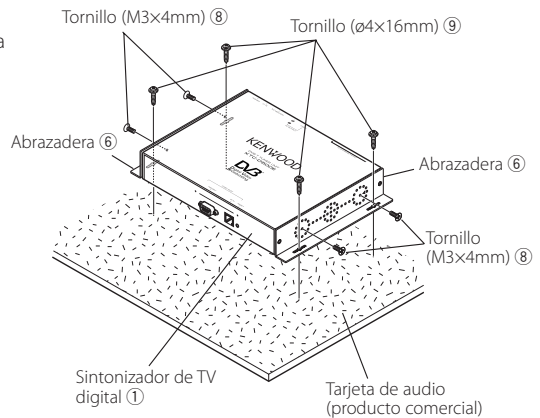

Instalación y conexión de un receptor del mando a distancia

Enganche el receptor del mando a distancia al tablero de instrumentos.

- 1 Retire el papel de la cinta adhesiva de doble cara y engánchela en la parte posterior del receptor.
- 2 Limpie la suciedad y el aceite de la zona de la instalación y enganche el receptor del mando a distancia 6 al tablero de instrumentos.

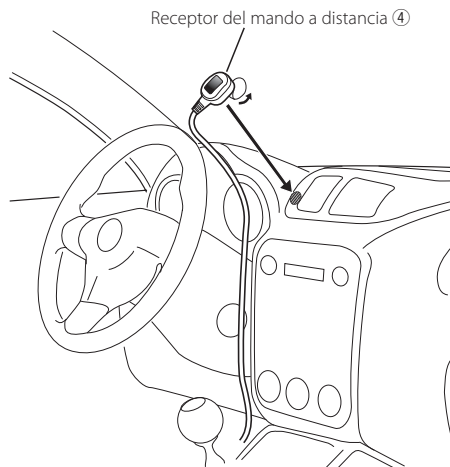

- 3 Conecte los conectores del receptor del mando a distancia a la unidad principal.



- Limpie el aceite y la suciedad de la superficie de instalación.
- Evite las zonas donde impacte la luz solar directa o que estén cerca de un monitor de TV, ya que las señales del mando a distancia podrían verse afectadas.

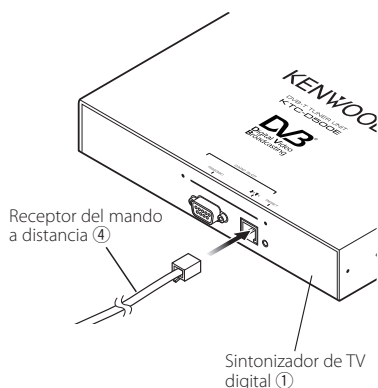

Inserción de una tarjeta de pago

Introduzca la tarjeta de pago en la ranura de la tarjeta, y coloque la tapa de la ranura.

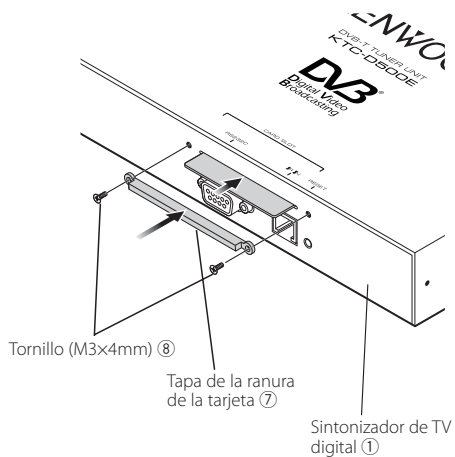

Conexión

Conecte el monitor y la alimentación del siguiente modo.

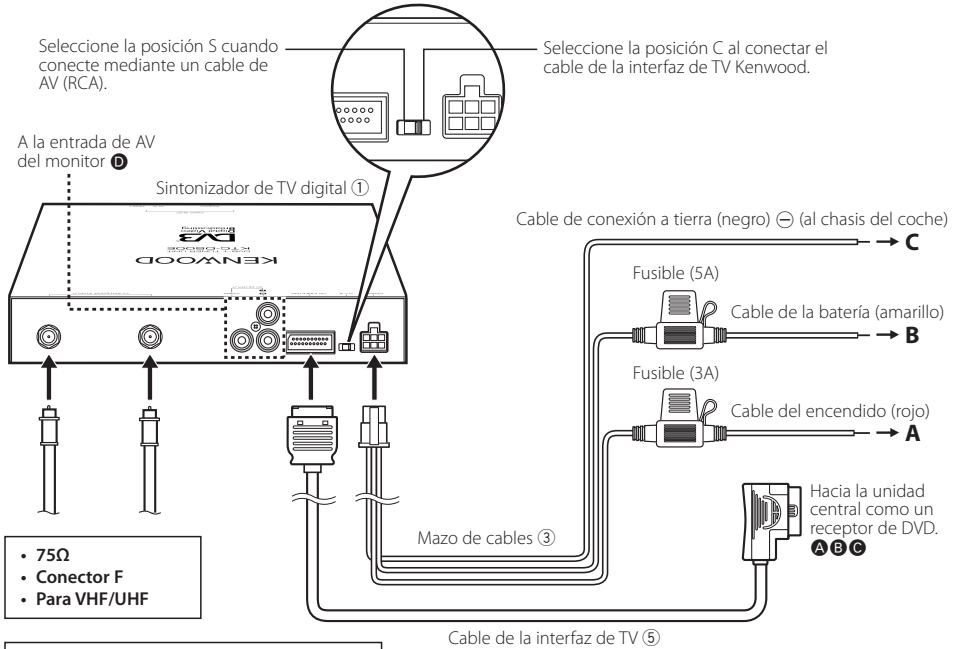

Conexión de una antena con un amplificador de potencia

Configure "0/5 Volt" como activado ("ON") al conectar una antena con un amplificador de potencia a esta unidad.

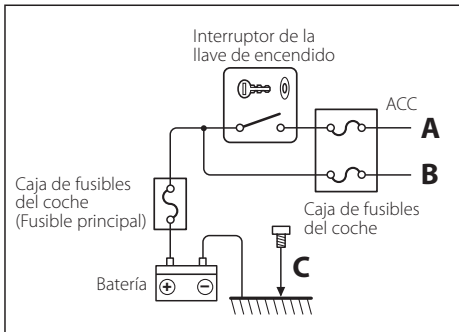

Especificaciones

Sintonizador de TV

Frecuencia de entrada

VHF : 174 – 230 MHz

UHF : 470 – 862 MHz

Tipo de desmodulación

: QPSK/ 64QAM/ 16QAM

Ancho de banda de canal

: 6/ 7/ 8 MHz

Tamaño de FFT

: 2K y 8K

Intervalo de seguridad

: 1/4, 1/8, 1/16, 1/32

Tasa de perforación

: 1/2, 2/3, 3/4, 5/6, 7/8

Entrada de la antena

: diversidad de 2 canales

Tipo de conector

: Tipo F × 2

General

Tensión de funcionamiento (11 – 16 V)

: 14,4 V

Consumo actual

: 860 mA

Dimensiones (Anch. × Alt. × Prof.)

(unidad principal)

: 215 × 37 × 172,4 mm

Intervalo de temperatura en uso

: -10°C ~ +60 °C

Intervalo de temperatura en almacenamiento

: -30°C ~ +85 °C

Peso

: 1,2 kg

Precauções de segurança 147

Notas 148

Começar 149

- Mudar para ecrã de TV digital **A B C** 149
- Funções com o ecrã TV digital **A B** 149
- Funções com o ecrã TV digital **C** 150
- Operações por toque **A** 150

Visualizar o EPG 154

- Ver o Guia de programação 154

Operações básicas (Quando está ligado a um DDX7029 **A)** 151

- Funções enquanto visualiza o painel de controlo fácil 151
- Funções enquanto visualiza o ecrã de controlo 151

Procura de canais e Lista de canais 155

- Procurar a estação disponível actualmente (Auto Scan) 155
- Procurar estações manualmente (Manual Search) 155
- Seleccionar uma estação a partir da Lista de canais 156
- Apagar a lista de canais 156

Operações básicas (Quando está ligado a um DDX6029 **B)** 152

- Visualização do painel de controlo fácil 152
- Visualização do ecrã controlo da TV 152

Definições 157

- Definir o sistema 157
- Acertar o relógio 158
- Actualizar o software 158
- Repor a predefinição de fábrica 159

Operações básicas (Quando está ligado a um LZ-760R **C)** 153

- Funções enquanto visualiza o ecrã de controlo 153

Informação e Conax 160

- Visualizar Informação 160
- Definir o CA Control 160

Unidade de controlo remoto 162

Lista de acessórios 164

Instalar o sintonizador de TV digital 165

Instalar e ligar o receptor do controlo remoto 166

Inserir um cartão Pay Card 167

Conexões 168

Especificações 169

Precauções de segurança

▲ADVERTÊNCIA

- A instalação e ligação deste aparelho requer conhecimentos e experiência. Para sua segurança, deixe o trabalho de montagem e ligação ser feito por profissionais.

▲CUIDADO

- Ligar o aparelho a um veículo de 12 V negativo à massa.
- Utilize apenas os parafusos fornecidos ou especificados para instalação. O uso de parafusos não adequados pode provocar danos no aparelho principal.
- Se a ignição do seu veículo não possuir uma posição ACC, ou se o cabo de ignição estiver conectado a uma fonte de energia com voltagem constante, tipo um cabo de bateria, o aparelho não estará conectado à ignição (isto é, o aparelho não ligará ou desligará juntamente com a ignição). Se desejar ligar/desligar o aparelho ao mesmo tempo que a ignição, conecte o cabo de ignição a uma fonte de energia que possa ser ligada/desligada com a chave da ignição.
- Se o fusível queimar, assegure-se primeiro que os fios não provocaram um curto-circuito, e depois substitua o fusível antigo por um novo com o mesmo valor.
- Depois que o aparelho tiver sido instalado, verifique se as lâmpadas de travão, os pisca-piscas, os limpa pára-brisa, etc. do carro estão a funcionar correctamente.

Notas

Monitores que podem ser ligados a esta unidade

- **Grupo A**

DNX7200
KVT-829DVD
KVT-729DVD
DDX8029
DDX7029
KOS-V500
KOS-V1000

- **Grupo B**

DDX6029
KVT-827DVD
KVT-727DVD
KVT-627DVD
DDX8027
DDX6027
KVT-M707

- **Grupo C**

LZ-760R

- **Grupo D**

Unidade com entrada vídeo RCA

Como repor as definições da sua unidade

- Se a unidade não funcionar correctamente, prima o botão Reset.

Este produto não é instalado pelo fabricante de um veículo na linha de produção, nem pelo importador profissional de um veículo para um Estado Membro da UE.

Informação sobre a forma de deitar fora Equipamento Eléctrico ou Electrónico Velho (aplicável nos países da UE que adoptaram sistemas de recolha de lixos separados)



Produtos com o símbolo (caixote do lixo com um X) não podem ser deitados fora junto com o lixo doméstico.

Equipamentos eléctricos ou electrónicos velhos deverão ser reciclados num local capaz de o fazer bem assim como os seus subprodutos. Contacte as autoridades locais para se informar de um local de reciclagem próximo de si. Reciclagem e tratamento de lixo correctos ajudam a poupar recursos e previnem efeitos prejudiciais na nossa saúde e no ambiente.

Começar

Vejam algumas transmissões digitais.

Mudar para ecrã de TV digital

A B C

Prima [V.SEL] no monitor para mudar para Transmissão de TV digital.

V.SEL

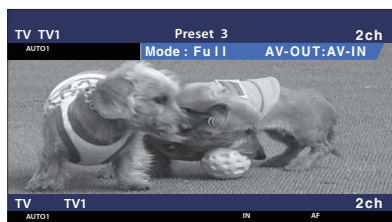

- Quando muda para transmissão de TV digital pela primeira vez, aparece um menu de Boas vindas e o Auto Scan (Pesquisa automática) começa.

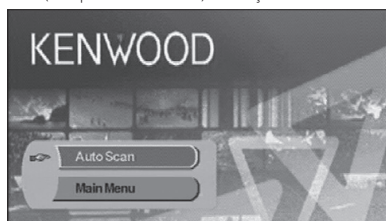

Quando o Auto Scan (Pesquisa automática) termina normalmente, é criada uma Lista de canais disponíveis na localização actual e o primeiro canal é visualizado.

- A Pesquisa automática pode já ter sido efectuada no revendedor quando a unidade foi instalada.
- O idioma dos menus pode ser mudado (página 157).

Funções com o ecrã TV digital

A B

As funções básicas estão disponíveis mesmo quando o ecrã de TV é visualizado.

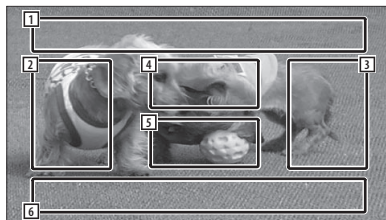

- Área de visualização da fonte de imagem
Mostra o estado da TV, o Modo de visualização, e as definições AVOUT (página 157).
- Área de procura de canais para baixo
Procura para baixo e selecciona o canal.
- Área de procura de canais para cima
Procura para cima e selecciona o canal.
- Área de controlo de menu (apenas grupo A)
Mostra o ecrã Controlo de menu (página 155).
- Área de controlo da visualização de informação
Liga e desliga a visualização de informação na Área de visualização da fonte de imagem [1] e na Área de visualização de informação da fonte [2].
- Área de visualização de informação da fonte áudio



- Existem quatro maneiras para seleccionar a estação desejada.
 - Procurando estações disponíveis
 - Seleccionando a partir do EPG (Guia electrónico de programação) (página 154)
 - Seleccionando a partir da Lista de canais (página 156)
 - Especificando o número de um canal (página 155)
- Pode adicionar o canal seleccionado à Lista de canais se ele ainda não estiver na lista.

Funções com o ecrã TV digital C

As funções básicas estão disponíveis mesmo quando o ecrã TV é visualizado.

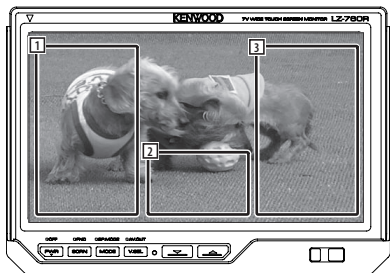

- 1 Área de procura de canais para baixo
Procura para baixo e selecciona o canal.
- 2 Área de visualização do ecrã de controlo
Muda para ecrã de controlo.
- 3 Área de procura de canais para cima
Procura para cima e selecciona o canal.



- Quando o ecrã de controlo é visualizado, prima [OK] ou aguarde aproximadamente 10 segundos. O ecrã TV digital irá reaparecer.

Operações por toque A

O ecrã Controlo de menu aparece quando se toca na área indicada abaixo.

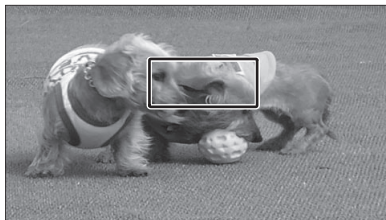

- 1 Mostra o ecrã EPG (Guia electrónico de programação) (página 154).
- 2 Mostra o ecrã Menu DVB (página 155).
- 3 Volta para o ecrã anterior.
- 4 Executa o item do menu que foi seleccionado.
- 5 Volta para o ecrã TV digital.
- 6 Move o realce no menu DVB.

[Lista de abreviaturas]

CH

Canal

EPG

Guia electrónico de programação

OSD

Menu no ecrã

PIG

Imagem em gráfico

RCU

Unidade de controlo remoto

STB

Set Top Box

Normalmente a STB estará embutida no veículo e não será necessário que o utilizador tenha acesso a ela.

TV

Televisão

Operações básicas (Quando está ligado a um DDX7029 A)

Aparecem vários ecrãs de controlo no modo Fonte da TV digital. (Só é possível operar a TV digital se tiver o acessório opcional Sintonizador de TV digital ligado.)

Funções enquanto visualiza o painel de controlo fácil

Mostra um painel de controlo flutuante no ecrã.



- 1 Muda a fonte.
- 2 Selecciona um canal.
- 3 Mostra o ecrã Controlo de ecrã.
(página 151 para <Funções enquanto visualiza o ecrã de controlo>)



- O ecrã Painel de controlo fácil é ocultado quando tocar na parte central do monitor.

Funções enquanto visualiza o ecrã de controlo

Muda para o ecrã de controlo para que utilize várias funções de reprodução.



- 1 Selecciona um canal.
- 2 Visualização do número do canal

Operações básicas (Quando está ligado a um DDX6029 B)

Aparecem vários ecrãs de controlo no modo TV digital/Fonte vídeo. (Só é possível operar a TV digital se tiver o acessório opcional Sintonizador de TV digital ligado.)

Visualização do painel de controlo fácil

O painel de controlo é visualizado numa posição flutuante na imagem da TV.



- 1 Muda a fonte.
- 2 Muda para Vídeo (VIDEO).
- 3 Selecciona um canal.
- 4 Mostra o ecrã Controlo de ecrã.
(página 152 para <Visualização do ecrã controlo da TV>)



- O ecrã Painel de controlo fácil é ocultado se tocar na parte central do monitor.
- Os botões não mencionados acima estão desactivados no modo DVB.

Visualização do ecrã controlo da TV

Pode sintonizar uma estação de televisão utilizando várias funções.



- 1 Abre o menu Efeitos de som.
- 2 Mostra o ecrã Selecção de fonte.
- 3 Abre o menu Configuração.
- 4 Muda para VIDEO.
- 5 Selecciona um canal.



- Os botões não mencionados acima estão desactivados no modo DVB.

Operações básicas (Quando está ligado a um LZ-760R ©)

Aparecem vários ecrãs de controlo no modo Fonte da TV digital. (Só é possível operar a TV digital se tiver o acessório opcional Sintonizador de TV digital ligado.)

Funções enquanto visualiza o ecrã de controlo

Pode sintonizar uma estação de televisão utilizando várias funções.

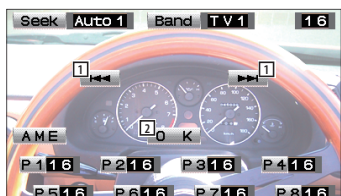

- 1 Selecciona um canal.
- 2 Fecha o ecrã de controlo e o ecrã TV digital reaparece.



- Os botões não mencionados acima estão desactivados no modo DVB.

Visualizar o EPG

Receber e visualizar o EPG (Guia electrónico de programação) que é enviado juntamente com um programa.

Ver o Guia de programação

Podemos ver os programas de cada canal no EPG (Guia electrónico de programação).

1 Mostre o EPG (Guia electrónico de programação) premindo a tecla [EPG]

Aparece o EPG (Guia electrónico de programação).

2 Seleccione o canal ou a hora para visualizar

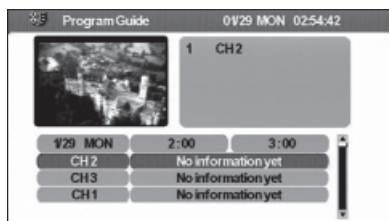

No EPG (Guia electrónico de programação), podemos mudar o canal visualizado tocando em [▲] ou em [▼] e o intervalo temporal tocando em [◀] ou [▶].

3 Toque em [Return] (EXIT) quando tiver terminado



- A mensagem "no data" será visualizada se o canal seleccionado não tiver dados EPG (Guia electrónico de programação).
- Também pode ser visualizado a partir do ecrã Controlo de menu.

Procura de canais e Lista de canais

As estações disponíveis (TV/Rádio) são guardadas na Lista de canais.

Procurar a estação disponível actualmente (Auto Scan)

Procura estações actualmente disponíveis e guarda-as na Lista de canais.

- 1 Abra o menu DVB premindo a tecla [Menu]
- 2 Toque em [▲] ou em [▼], e seleccione [Channel Search]

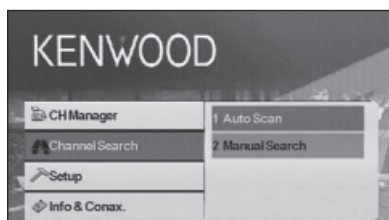

- 3 Toque em [▶]
- 4 Toque em [▲] ou em [▼], e seleccione [Auto Scan]
- 5 Toque em [Enter] (OK)

A procura de canais é realizada e os canais disponíveis são guardados na lista de canais.



- Quando realiza a Pesquisa automática, o conteúdo da lista de canais actual é eliminada e é criada uma nova lista.
Para procurar por canais disponíveis sem eliminar o conteúdo da lista de canais actual, realize a procura de canais a partir do ecrã TV digital (página 149).

Procurar estações manualmente (Manual Search)

Procure a estação especificando a área ou o canal.

- 1 Abra o menu DVB premindo a tecla [Menu]
- 2 Toque em [▲] ou em [▼], e seleccione [Channel Search]

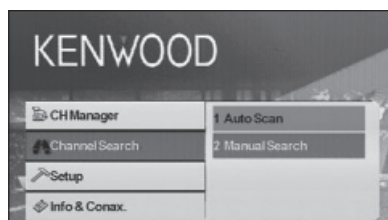

- 3 Toque em [▶]
- 4 Toque em [▲] ou em [▼], e seleccione [Manual Search]
- 5 Toque em [Enter] (OK)
- 6 Toque em [▲], [▼], [◀], ou em [▶] para seleccionar Número do TP, largura da banda, frequência ou o número do canal

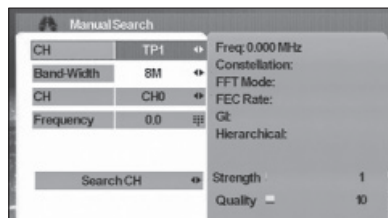

- A procura manual é indicada para os utilizadores avançados e permite procurar por canais específicos. Recomenda-se que os utilizadores utilizem normalmente o "Auto Scan" (página 155).

Seleccionar uma estação a partir da Lista de canais

As estações disponíveis através da Pesquisa automática, ou de outros métodos, são guardadas na Lista de canais.

- 1 Abra o menu DVB premindo a tecla [MENU]**
- 2 Toque em [▲] ou em [▼], e seleccione [CH Manager]**

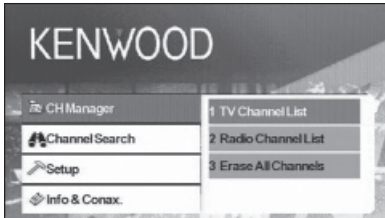

- 3 Toque em [▶]**
- 4 Toque em [▲] ou em [▼], e seleccione [TV Channel List] ou [Radio Channel List]**
- 5 Toque em [Enter] (OK)**

A Lista dos canais aparece e a programação da estação seleccionada aparece no ecrã PIG (imagem em gráfico). Para além disso, a Informação do canal é apresentada por baixo do ecrã PIG.

- 6 Toque em [▲] ou em [▼] para seleccionar um canal**

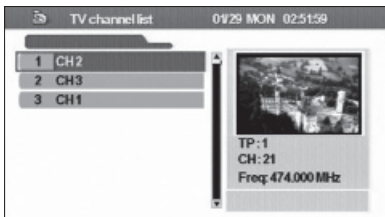

Conforme deslocar o cursor para baixo na lista de canais, o ecrã PIG mudará também.

- 7 Toque em [Enter] (OK)**

O canal recebido é mudado.

Apagar a lista de canais

Apagar canais registados na Lista de canais.

- 1 Abra o menu DVB premindo a tecla [MENU]**
- 2 Toque em [▲] ou em [▼], e seleccione [CH Manager]**

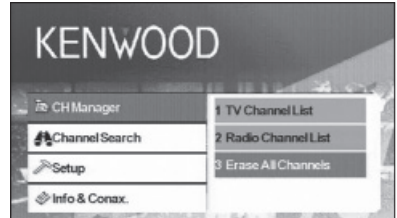

- 3 Toque em [▶]**
- 4 Toque em [▲] ou em [▼], e seleccione [Erase All Channels]**

- 5 Toque em [Enter] (OK)**

Aparece uma mensagem de confirmação.

- 6 Toque em [Enter] (OK)**

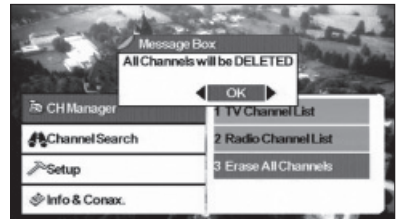

Todos os canais da Lista de canais são apagados.



- Depois de eliminar todos os canais premindo Lista de canais de televisão ou Lista de canais de rádio faz com que seja visualizada uma caixa de mensagem: No TV Channel List (Sem Lista de canais de televisão) No Radio Channel List (Sem Lista de canais de rádio).

Definições

Definir as funções desta unidade e o relógio.

Definir o sistema

Defina as funções desta unidade como o idioma de visualização e a relação de aspecto.

É possível definir os seguintes elementos:

OSD Language	O utilizador pode escolher o idioma desejado.
TV Aspect Ratio	Esta função permite ao utilizador seleccionar entre duas relações: 4:3 e 16:9. Se o visor suportar o formato de ecrã 16:9 e o canal seleccionado oferecer programas no formato 16:9, seleccione 16:9.
TV Screen Format	É possível seleccionar entre quatro formatos de ecrã: Full, Pan&Scan, Letter Box e Combined.
Auto Switching Interval	O utilizador pode definir o tempo do intervalo de mudança automática de OFF a 30 segundos se a caixa não conseguir receber sinal vídeo. O utilizador também pode utilizar as teclas [A] e [Z] no RCU para mudar o canal imediatamente.
TV Type	Selecciona o tipo de sinal de TV (PAL ou NTSC) de acordo com a visualização.
0/5 Volt	Coloque o "0/5 Volt" em ON quando ligar uma antena com amplificador de potência a esta unidade.
Power On Option	Esta função permite ao utilizador seleccionar entre o modo ligado e o modo stand by. Se o utilizador seleccionar o modo ligado, quando ligar o carro e unidade será ligada na mesma altura.
Volume Rate Control	Se o utilizador ligar a unidade a um amplificador, o utilizador pode utilizar o controlo de volume para controlar o volume. É possível escolher entre 18 níveis.



- Consoante o país em que comprar o seu receptor, algumas funções poderão não estar disponíveis neste menu.
- Se mudar a definição "0/5 Volt", efectue a Pesquisa automática.

1 Abra o menu DVB premindo a tecla [MENU]

2 Toque em [▲] ou em [▼], e seleccione [Setup]

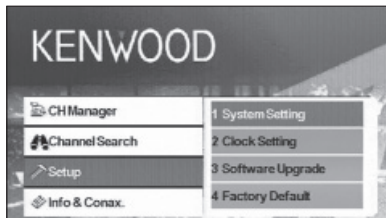

3 Toque em [▶]

4 Toque em [▲] ou em [▼], e seleccione [System Setting]

5 Toque em [Enter] (OK)

O menu Definições do sistema aparece.

6 Toque em [▲] ou em [▼] para seleccionar o elemento a definir

7 Toque em [◀] ou em [▶] para seleccionar o valor a definir

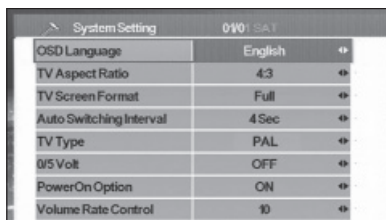

8 Toque em [Return] (EXIT) quando tiver terminado

Acertar o relógio

Acerte o relógio segundo a rede. Acerte também o fuso horário e a hora de Verão, se necessário.

- 1 Abra o menu DVB premindo a tecla [MENU]
- 2 Toque em [▲] ou em [▼], e seleccione [Setup]

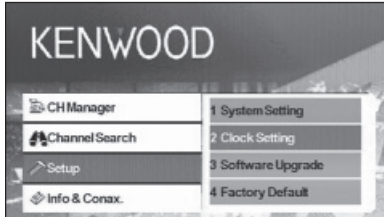

- 3 Toque em [▶]
 - 4 Toque em [▲] ou em [▼], e seleccione [Clock Setting]
 - 5 Toque em [Enter] (OK)
- O menu Acertar a hora aparece.
- 6 Toque em [◀] ou em [▶] para seleccionar o valor a definir

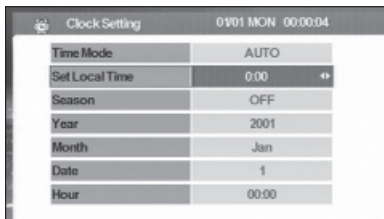

- 7 Toque em [Return] (EXIT) quando tiver terminado



- Os dados (Ano, Mês, Data e Hora) serão transferidos automaticamente quando o menu Acertar relógio for mostrado.

Actualizar o software

Transfira o novo software da rede e actualize o software instalado nesta unidade.

- 1 Abra o menu DVB premindo a tecla [MENU]
- 2 Toque em [▲] ou em [▼], e seleccione [Setup]

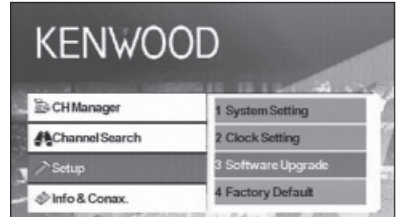

- 3 Toque em [▶]
- 4 Toque em [▲] ou em [▼], e seleccione [Software Upgrade]
- 5 Toque em [Enter] (OK)

Se houver novo software, será transferido e o software desta unidade será actualizado.



- Esta função só está disponível quando a rede suporta esta funcionalidade.
- Quando descarregar novo software, este poderá ter funções diferentes às actuais. Este manual poderá não se aplicar à nova versão de software.

Repor a predefinição de fábrica

Reponha as definições da unidade para as predefinições da fábrica.

- 1 Abra o menu DVB premindo a tecla [MENU]**
- 2 Toque em [▲] ou em [▼], e seleccione [Setup]**

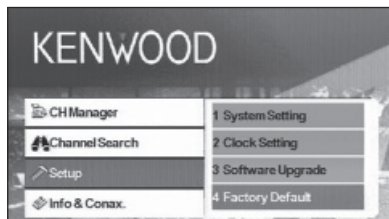

- 3 Toque em [▶]**
- 4 Toque em [▲] ou em [▼], e seleccione [Factory Default]**

Aparece uma mensagem de confirmação.
- 5 Toque em [◀] ou em [▶] para visualizar [OK]**

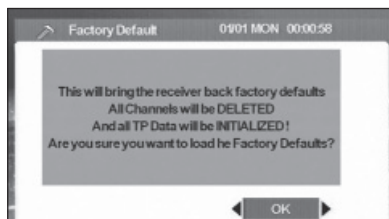

- 6 Toque em [OK]**

Informação e Conax

Visualizar informação e definir o Conax.

Visualizar Informação

Visualize várias informações do sistema, data de validade da smart card e a informação do Conax.

- 1 Abra o menu DVB premindo a tecla [Menu]
- 2 Toque em [▲] ou em [▼], e seleccione [Info & Conax.]

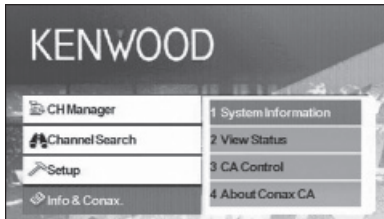

- 3 Toque em [▶]
- 4 Toque em [▲] ou em [▼] para seleccionar a informação a ser visualizada
- 5 Toque em [◀] ou em [▶]



A informação seleccionada é apresentada.

Definir o CA Control

Defina o controlo de acesso aos canais (CA Control) para os canais que transmitem programas de um género específico.

- 1 Abra o menu DVB premindo a tecla [Menu]
- 2 Toque em [▲] ou em [▼], e seleccione [Info & Conax.]

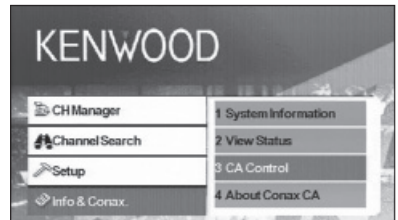

- 3 Toque em [▶]
- 4 Toque em [▲] ou em [▼], e seleccione [CA Control]
- 5 Toque em [Enter] (OK)
Aparece o ecrã CA Control.
- 6 Toque em [▲] ou em [▼] para seleccionar um item e introduzir um valor

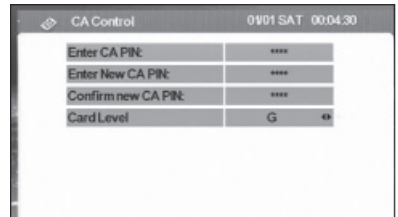

- 7 Toque em [Enter] (OK)



- Esta função não está disponível a menos que tenha inserido um cartão.
- Pode mudar o [Card Level] tocando em [◀] ou em [▶]. Contudo, deve introduzir uma palavra-passe quando o [Enter CA Pl:] aparecer para mudar a definição do Nível do cartão.
- Para mudar a palavra-passe, introduza a palavra-passe actual em [Enter CA PIN:] e a nova palavra-passe em [Enter New CA PIN:] e em [Confirm new CA PIN:].

Unidade de controlo remoto



INFO

Informação do canal actual (mude as páginas do menu utilizando ▲/▼/◀/▶).

EPG

Abre o Guia electrónico de programação.

POWER

Liga e desliga a unidade (STB).

MUTE

Desliga o som. O mute só funciona no modo TV/Rádio (ou seja, não funciona se um menu estiver aberto).

MENU

Prima uma vez para entrar no Menu principal.

O menu principal é composto por 4 submenus.

- CH Manager (Gestor de canal)
- Channel Search (Procura de canais)
- Setup (Definições)
- Info & Conax.



- Mudam os canais (canal seguinte, canal anterior).
- Alterna entre os itens dos menus (para cima e para baixo).



Alterna entre os itens dos menus (esquerda/direita).

OK

Verifica a entrada.

EXIT

- Volta para o menu anterior no ecrã de menu ou sai do menu.
- Volta para o modo normal de TV a partir de um menu. Premir repetidamente irá levá-lo por todos os menus abertos até chegar ao modo normal de TV.

SUBTITLE

Muda para o modo Legendas.



Página anterior



- a. Modo TV/rádio
- b. Página seguinte

LANG

Muda o idioma.

TIMER

Temporizador (Sleep timer). Prima para definir diferentes intervalos de tempo.

AUDIO

Modos áudio.



Muda para teletexto.

0 – 9

- a. Selecciona um canal a visualizar. Prima dois números, um a seguir ao outro, para marcar mais de 9 (por exemplo prima 2 e a seguir 3 para ir para o canal 23).
- b. Selecciona um item do submenu.



Pausa/ retoma a passagem de imagens da TV.



Volta para o canal que estava a ver antes.

PREVIEW

Mostra uma pré-visualização da imagem.

A-Z

Muda para uma frequência alternativa.

AUTOSCAN

Procura canais disponíveis na rede.

SIGNAL%

Barra da potência/qualidade do sinal

Introduzir pilhas

Utilize uma pilha de lítio (CR2025). Coloque as pilhas com os pólos + e – correctamente alinhados, de acordo com a ilustração dentro da caixa.

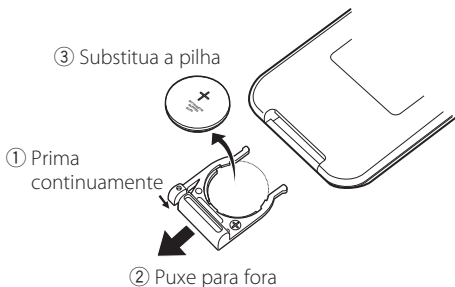

⚠ ADVERTÊNCIA

- Guarde as pilhas não utilizadas fora do alcance das crianças. Contacte um médico imediatamente se uma pilha for ingerida acidentalmente.



- Não coloque o controlo remoto em locais quentes como no painel de instrumentos.

Lista de acessórios

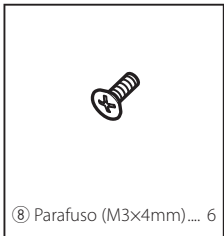
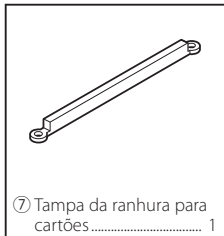
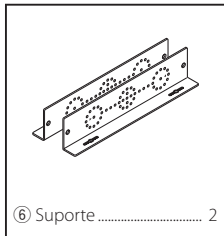
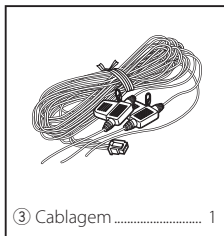

Instalar o sintonizador de TV digital

O sintonizador de TV digital (unidade principal) pode ser instalado num tapete macio com velcro ou aparafusando-o a uma placa áudio disponível comercialmente.

Instalar a unidade principal

- Existem vários terminais na unidade principal. Deixe espaço para ligar os cabos do lado dos terminais na unidade principal.
- Não coloque nada em cima da unidade principal. Caso contrário, poderá avariar o produto.
- Não instale a unidade principal numa pilha com outras unidades.
- Instale a unidade principal a pelo menos 1,5 m da antena do rádio.

Instalar com parafusos

- 1 Utilize um parafuso auto-roscante para fixar o suporte na placa áudio do veículo (produto comercial).



- Quando fizer furos no veículo, certifique-se de que não existe nada do outro lado. Danificar os cabos ou os tubos pode resultar em acidente ou avaria.

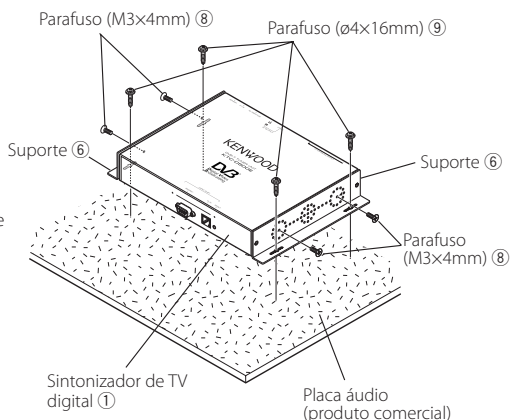

Instalar e ligar o receptor do controlo remoto

Cole o receptor do controlo remoto no painel de instrumentos.

- 1 Remova o papel da fita de dupla face e cole-a na parte de trás do receptor do controlo remoto.
- 2 Limpe a sujidade e o óleo da área de instalação e cole o receptor do controlo remoto 6 no painel de instrumentos.

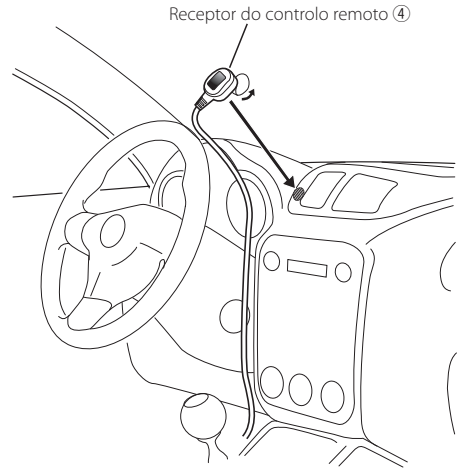

- 3 Ligue os conectores do receptor do controlo remoto à unidade principal.



- Limpe o óleo e a sujidade da superfície de instalação.
- Evite a área que receba a luz directa do sol ou perto do monitor da TV porque os sinais do controlo remoto poderão ser afectados.



Inserir um cartão Pay Card

Insira o cartão Pay Card na ranhura para cartões e coloque a tampa da ranhura para cartões.

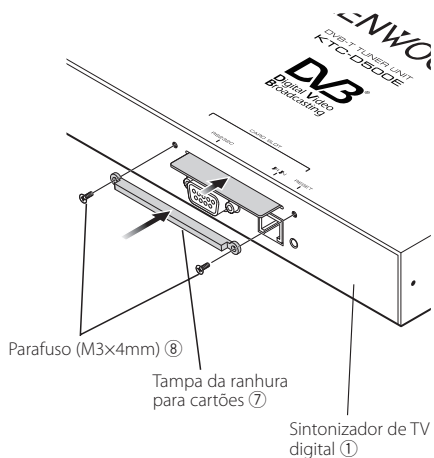

Conexões

Ligue o monitor e a alimentação eléctrica da seguinte maneira.

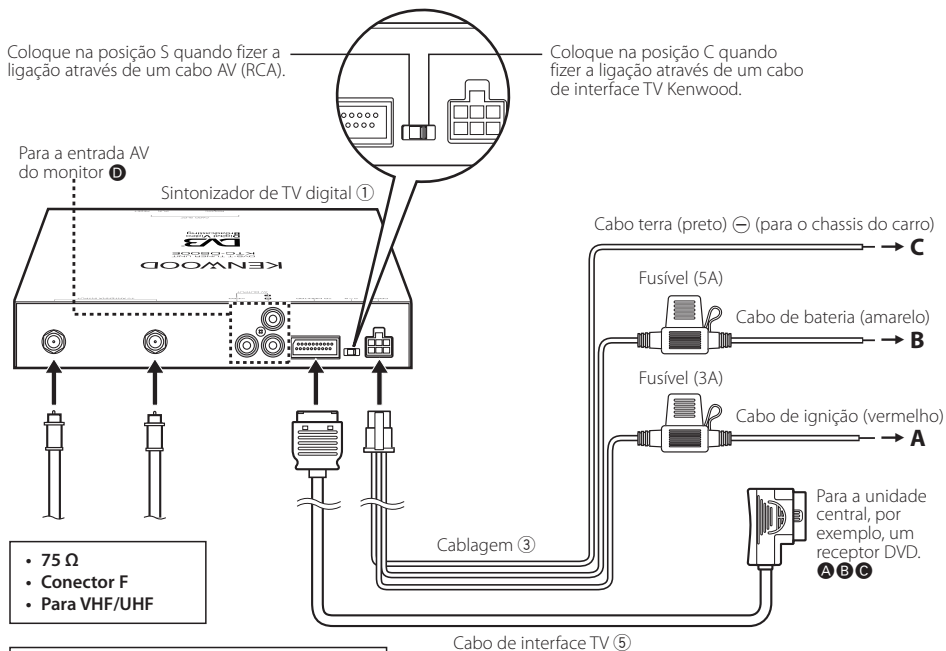

Ligação da antena com amplificador de potência

Coloque o "0/5 Volt" em ON quando ligar uma antena com amplificador de potência a esta unidade.

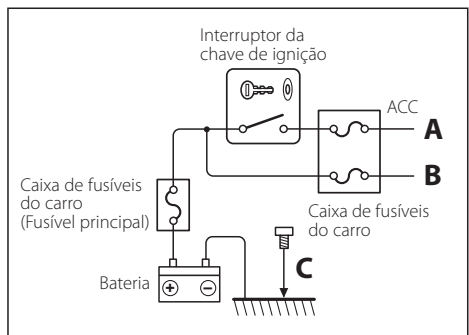

Especificações

Sintonizador de TV

Frequência de entrada

VHF: 174 a 230 MHz

UHF: 470 a 862 MHz

Tipo de demodulação

: QPSK/ 64QAM/ 16QAM

Largura de banda do canal

: 6/ 7/ 8 MHz

Tamanho da FFT

: 2K e 8K

Intervalo de segurança

: 1/4, 1/8, 1/16, 1/32

Taxa de perfuração

: 1/2, 2/3, 3/4, 5/6, 7/8

Entrada da antena

: Diversidade de 2 -c

Tipo de conector

: Tipo F × 2

Geral

Tensão de funcionamento (11 – 16 V)

: 14,4 V

Consumo actual

: 860 mA

Dimensões (L × A × P) (Unidade principal)

: 215 × 37 × 172,4 mm

Amplitude da temperatura de funcionamento

: -10 °C ~ +60 °C

Amplitude da temperatura de armazenamento

: -30 °C ~ +85 °C

Peso

: 1,2 kg

KENWOOD