

MANUEL D'INSTRUCTIONS

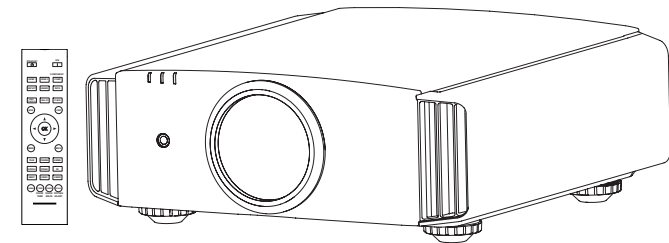

PROJECTEUR D-ILA

DLA-X90R DLA-X70R DLA-X30



DLA-X90R/DLA-X70R/DLA-X30

DLA-X90R
DLA-X70R
DLA-X30

D-ILA PROJECTOR
PROJECTEUR D-ILA
PROYECTOR D-ILA



Pour utilisation par le client :

Entrer ci-dessous le N° de série qui est situé sous le boîtier. Garder cette information comme référence pour le futur.

N° de modèle DLA-X90R
DLA-X70R
DLA-X30

N° de série _____

MANUEL D'INSTRUCTIONS

PROJECTEUR D-ILA

DLA-X90R

DLA-X70R

DLA-X30

Pour commencer

Préparation

Mise en oeuvre

Maintenance

Autres

Importantes Mesures De Sécurité

IMPORTANT INFORMATIONS

Ce produit comprend une lampe à décharge à haute intensité (HID) contenant du mercure. Éliminer ces déchets est sujet à la réglementation de votre communauté pour des raisons environnementales. Pour de plus amples informations concernant leur élimination ou leur recyclage, veuillez contacter vos autorités locales ou, pour les É-U, l'Electronic Industries Allianceo: <http://www.eiae.org>.

AVERTISSEMENT:

POUR ÉVITER TOUT RISQUE D'INCENDIE OU D'ÉLECTROCUTION, N'EXPOSEZ PAS CET APPAREIL À LA PLUIE OU À L'HUMIDITÉ.

AVERTISSEMENT:

CET APPAREIL DOIT ÊTRE MIS À LA TERRE.

ATTENTION:

Pour réduire les risques d'électrocution, ne retirez pas le couvercle de l'appareil. Référez-vous à un technicien qualifié.

Ce projecteur est équipé d'une prise comprenant une fiche de terre afin de respecter les règles du FCC. Si vous êtes dans l'impossibilité d'insérer la prise dans la prise murale, contactez votre électricien.

INFORMATIONS CONCERNANT LES NUISANCES SONORES DES MACHINES (seulement en Allemagne)

Modifie l'ordonnance 3. GSGV concernant les nuisances sonores des machines du 18 janvier 1991 : Le niveau de pression sonore à la position de l'utilisateur est inférieur ou égal à 20 dB (A) conformément à l'ISO 7779.

INFORMATIONS DU FCC (seulement aux É-U)

AVERTISSEMENT :

Les transformations ou les modifications n'étant pas approuvées par JVC pourraient annuler le droit de l'utilisateur d'utiliser l'équipement.

NOTE:

Cet équipement a été testé et a été reconnu comme respectant les limites des appareils numériques de classe B, conformément à la partie 15 des règles du FCC. Ces limites sont conçues pour fournir une protection raisonnable contre les interférences nuisibles. Cet équipement génère, utilise et peut émettre de l'énergie sous forme de fréquence radio et, s'il n'est pas installé et utilisé en accord avec les instructions, il pourrait causer des interférences nuisibles aux communications radio. Néanmoins, il n'y a aucune garantie que l'interférence n'apparaîtra pas dans une installation particulière. Si cet équipement cause en effet des interférences nuisibles à la réception radio ou TV, ce qui peut être vérifié en éteignant et rallumant l'équipement, l'utilisateur est encouragé à essayer de corriger l'interférence avec l'une ou plusieurs des mesures suivanteso:

- Réorientez ou déplacez l'antenne de réception.
- Augmentez la distance entre l'équipement et le récepteur.
- Connectez l'équipement à une prise ou à un circuit électrique différent de celui sur lequel le récepteur est branché.
- Consultez votre revendeur ou un technicien expérimenté en radio / TV pour de l'aide.

À propos du choix de l'emplacement

N'installez pas le projecteur dans un endroit qui ne peut pas soutenir son poids en toute sécurité. Si l'emplacement de l'installation n'est pas suffisamment solide, le projecteur risque de tomber ou de se renverser et de blesser quelqu'un.

IMPORTANTES MESURES DE SÉCURITÉ

L'énergie électrique peut remplir beaucoup de fonctions utiles. Cet appareil a été conçu et fabriqué pour assurer votre propre sécurité. Mais UNE UTILISATION INCORRECTE PEUT ENTRAÎNER UN RISQUE POTENTIEL D'ÉLECTROCUTION OU D'INCENDIE. Afin de ne pas annuler les dispositifs de sécurité incorporés dans cet appareil, observez les règles fondamentales suivantes pour son installation, son utilisation et sa réparation. Veuillez lire attentivement ces importantes mesures de sécurité avant d'utiliser l'appareil.

- Toutes les instructions de sécurité et de fonctionnement doivent être lues avant l'utilisation de l'appareil.
- Les instructions de sécurité et de fonctionnement doivent être conservées à titre d'information.

- Tous les avertissements sur l'appareil et dans le mode d'emploi doivent être compris et acceptés.
- Toutes les instructions de fonctionnement doivent être suivies.
- Mettre le projecteur près d'une prise de courant, de façon à pouvoir le brancher et débrancher facilement.
- Débranchez cet appareil de la prise murale avant de le nettoyer. Ne pas utiliser de nettoyeur ou en aérosol. Utilisez un chiffon humide pour le nettoyage.
- N'utilisez pas d'accessoires non recommandés par le fabricant de l'appareil car ils pourraient être dangereux.
- N'utilisez pas ce produit près de l'eau. Ne pas l'utiliser non plus après l'avoir déplacé d'une basse température à une température élevée. Cela produit une condensation d'humidité qui peut entraîner un incendie, une électrocution ou d'autres dangers.
- Ne placez pas cet appareil sur un chariot, une table ou tout autre support instable. L'appareil pourrait tomber, et ainsi blesser gravement un enfant ou un adulte, ainsi qu'être lui-même sérieusement endommagé. L'appareil doit être monté conformément aux instructions du fabricant et doit utiliser un support recommandé par le fabricant.
- Quand vous utilisez l'appareil sur un chariot, faites attention aux arrêts brusques, aux forces excessives et aux surfaces accidentées qui pourraient causer un renversement de l'appareil, risquant de l'endommager ou de blesser l'opérateur.
- Les fentes et les ouvertures du coffret sont nécessaires pour la ventilation. Elles assurent un fonctionnement sûr de l'appareil et le protège d'une surchauffe. Ces ouvertures ne doivent pas être bloquées ou recouvertes. (Les ouvertures ne doivent jamais être bloquées en plaçant l'appareil sur un lit, un divan, un tapis ou une surface similaire. Il ne doit pas être encastré dans un emplacement comme une bibliothèque ou un bâti sauf si une ventilation correcte existe et si les instructions du fabricant ont été respectées.)
- Afin de permettre une meilleure dissipation de la chaleur, laissez un espace libre tout autour de cet appareil, tel qu'illustré ci-dessous. Lorsque cet appareil se trouve dans un espace dont les dimensions correspondent à celles indiquées ci-dessous, utilisez un climatiseur pour que la température soit la même à l'intérieur et à l'extérieur de cet espace. La surchauffe peut causer des dommages.

PORTABLE CART WARNING
(symbol provided by RETAC)

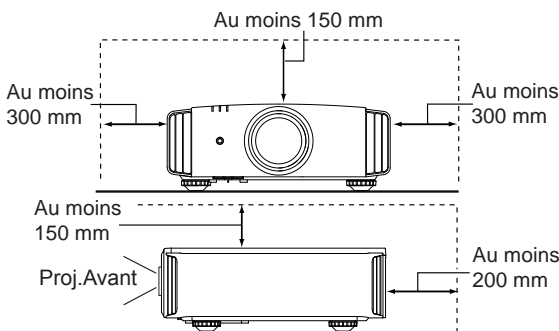

- Alimentation électrique indiquée sur l'étiquette. Si vous n'êtes pas sûr du type d'alimentation électrique domestique, consultez un revendeur ou votre entreprise locale de distribution d'énergie.
- Cet appareil est équipé d'une fiche à trois broches. Elle ne peut être branchée que dans une prise secteur avec mise à la terre. Si vous ne pouvez pas insérer la fiche dans la prise, contactez votre électricien afin qu'il installe une prise correcte. N'essayez pas de défaire le principe de sécurité de la fiche avec mise à la terre.
- Les cordons d'alimentation doivent être positionnés de façon à ce qu'ils ne soient pas écrasés ou coincés par des objets placés sous ou contre eux. Faites particulièrement attention aux cordons au niveau des portes, des fiches et prises ainsi qu'au niveau de la sortie de l'appareil.
- Pour une meilleure protection pendant un orage ou quand il est laissé sans surveillance ou n'est pas utilisé pendant une longue période de temps, débranchez-le de la prise secteur murale et déconnectez le système de câbles. Cela évitera qu'il soit endommagé du fait d'un éclair ou d'une surtension.
- Ne surchargez pas les prises murales, les cordons prolongateurs ou les prises de courant sur les autres appareils car cela pourrait entraîner un risque d'incendie ou d'électrocution.
- Ne jamais insérer d'objet d'aucune sorte à l'intérieur de cet appareil à travers les ouvertures car ils pourraient toucher des points de tension dangereuse ou créer un court circuit qui pourrait entraîner un incendie ou une électrocution. Ne jamais verser de liquide d'aucune sorte sur l'appareil.
- N'essayez pas de réparer cet appareil vous-même car l'ouvrir ou retirer les couvercles peut vous exposer à des tensions dangereuses ou à d'autres dangers. Référez-vous à un personnel qualifié pour toute réparation.
- Débranchez l'appareil de la prise secteur murale et contactez un réparateur qualifié dans les conditions suivantes:
 - a) Quand le cordon ou la fiche d'alimentation secteur est endommagé.
 - b) Si un liquide a coulé ou si un objet est tombé à l'intérieur de l'appareil.
 - c) Si l'appareil a été exposé à la pluie ou à l'eau.
 - d) Si l'appareil ne fonctionne pas normalement en suivant les instructions de fonctionnement. Ajustez uniquement les commandes couvertes par le mode d'emploi, car un ajustement incorrect des commandes peut endommager l'appareil et demandera souvent beaucoup de temps à un technicien qualifié pour ramener l'appareil en état de fonctionnement normal.
 - e) Si le produit est tombé ou a été endommagé de n'importe quelle autre façon.
 - f) Quand l'appareil montre un changement évident dans ses performances, cela indique qu'il doit être réparé.
- Quand le remplacement des pièces est nécessaire, assurez-vous que le réparateur a utilisé les pièces de rechange spécifiées par le fabricant ou possédant les mêmes caractéristiques que la pièce originale. Un remplacement non autorisé peut entraîner un incendie, une électrocution ou autres dangers.
- Après que cet appareil a subi une réparation ou un entretien, demandez au réparateur de réaliser les vérifications de sécurité pour déterminer si l'appareil est en état de fonctionnement correct.

- L'appareil doit être placé à plus de trente centimètres de sources de chaleur, comme un radiateur, un accumulateur de chaleur, un fourneau ou tout autre appareil (amplificateurs inclus) produisant de la chaleur.
- Lors d'un raccordement avec un magnétoscope ou un lecteur de DVD, vous devez mettre cet appareil hors tension pour éviter tout choc électrique.
- Ne placez pas de produits combustibles derrière le ventilateur de refroidissement. Par exemple, du tissu, du papier, des allumettes, une bombe aérosol ou un briquet à gaz qui présentent des dangers particuliers s'ils sont chauffés.
- Ne regardez pas dans l'objectif de projection quand la lampe du projecteur est allumée. Une exposition des yeux à une forte lumière peut affaiblir votre vue.
- Ne regardez pas à l'intérieur de l'appareil au travers de événements (orifices de ventilation), etc. Ne regardez pas directement la lampe de projection en ouvrant le coffret pendant que celle-ci est allumée. La lampe de projection émet aussi des rayons ultraviolets et la lumière est si forte que votre vue pourrait être affaiblie.
- Ne pas laisser tomber, frapper ou autrement endommager la source de lumière (module lampe). La source de lumière peut se briser et entraîner des blessures. Ne jamais utiliser de lampe endommagée. Si la source de lumière est cassée, demandez à votre revendeur d'effectuer la réparation. Des fragments provenant d'une lampe brisée pourraient causer des blessures.
- La lampe utilisée dans ce projecteur est une lampe au mercure sous haute pression. Faire attention lorsque cette lampe doit être jetée. S'il y a quelque chose que vous ne comprenez pas, contactez votre revendeur.
- N'effectuez pas de "montage au plafond" du projecteur dans un endroit soumis à beaucoup de vibrations. Les fixations pourraient se défaire du fait des vibrations causant ainsi la chute de l'appareil et une éventuelle blessure physique.
- Utilisez uniquement le cordon fourni conçu pour cet appareil afin d'éviter tout choc électrique.
- Pour des raisons de santé, faites une pause de 5 à 15 minutes toutes les 30 à 60 minutes, afin de laisser vos yeux se reposer. Veuillez éviter de regarder des images en 3D lorsque vous vous sentez fatigué, lorsque vous ne vous sentez pas bien, ou en cas d'inconfort. De plus, si vous voyez les images en double, veuillez ajuster l'équipement et le logiciel de façon à avoir un affichage correct. Veuillez arrêter d'utiliser l'unité si vous voyez toujours les images en double après ajustement.
- Tous les trois ans, veuillez procéder à un test interne. Cette unité est fournie avec les pièces de rechange nécessaires pour la maintenir en état de marche (par exemple des ventilateurs de refroidissement). Le délai estimé de remplacement des pièces varie considérablement en fonction de l'utilisation et de l'environnement. Pour les remplacements, veuillez consulter votre détaillant ou le centre de réparation JVC agréé le plus proche de chez vous.
- Lorsque l'unité est fixée au plafond. Veuillez noter que nous n'assumons aucune responsabilité, même pendant la période de garantie, si le produit est endommagé en raison de l'utilisation d'éléments métalliques pour la fixation au plafond par vos propres moyens ou si l'environnement d'installation de ces éléments métalliques n'est pas adapté. Si l'unité est accrochée au plafond pendant l'utilisation, veuillez faire attention à la température ambiante de l'unité. Si vous utilisez un chauffage central, il est possible que la température au niveau du plafond soit supérieure à la température normale.
- Les images vidéo peuvent s'incruster dans les composants électroniques. Veuillez ne pas afficher des écrans avec des images fixes à forte luminosité ou à fort contraste, comme par exemple les images des jeux vidéo ou des programmes informatiques. Sur une période de temps prolongée, ces images peuvent s'incruster aux pixels. Il n'y a aucun problème pour la lecture des images animées, p.ex. d'un métrage vidéo normal.
- Le fait de laisser l'unité inutilisée pendant de longues périodes risque de causer un dysfonctionnement. Veuillez allumer l'unité et la laisser fonctionner de temps en temps. Veuillez éviter d'utiliser l'unité dans une pièce où l'on fume. Il est impossible de nettoyer les composants optiques qui seraient contaminés par la nicotine ou le goudron. Cela risque de provoquer une dégradation des performances.
- Veuillez regarder les images à une distance égale à au moins trois fois la hauteur de l'image projetée. Les personnes photosensibles, atteintes d'une maladie cardiaque quelconque ou en mauvaise santé ne doivent pas utiliser les lunettes 3D.
- Le visionnage d'images en 3D peut être à l'origine de maladies. Si vous ressentez un changement dans votre condition physique, arrêtez immédiatement le visionnage et, si nécessaire, consultez un médecin.
- Lorsque vous regardez des images en 3D, il est recommandé de faire régulièrement des pauses. Étant donné que la durée et la fréquence des pauses requises varient d'une personne à l'autre, faites les pauses nécessaires en fonction de votre propre situation.
- Si votre enfant regarde les images en portant des lunettes 3D, il doit être accompagné par ses parents ou par un adulte responsable. L'adulte responsable doit veiller à éviter les situations dans lesquelles les yeux de l'enfant se fatiguent, car les réactions à la fatigue et à l'inconfort, etc., sont difficiles à détecter, et il est possible que la condition physique se détériore très rapidement. Étant donné que le sens de la vision n'est pas entièrement développé chez les enfants de moins de six ans, si nécessaire, veuillez consulter un médecin pour tout problème en relation avec les images en 3D.
- Pendant l'utilisation de la fonction 3D, le rendu vidéo peut être différent de l'image vidéo d'origine, en raison de la conversion de l'image dans le dispositif.

***NE LAISSEZ PAS une personne non qualifiée installer l'appareil.**

Demandez au revendeur d'installer l'appareil (par exemple, la fixation au plafond) car cela demande des connaissances et des techniques spéciales. Si l'installation est réalisée par une personne non qualifiée, cela pourrait entraîner des blessures personnelles ou une électrocution.

Importantes Mesures De Sécurité (Suite)

CONNEXION ELECTRIQUE

Aux É-U et au Canada seulement.
N'utilisez que le cordon d'alimentation suivant.

Cord. d'alimentation

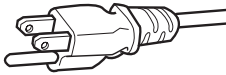

La tension d'alimentation secteur de cet appareil est de 110V – 240V CA. N'utilisez que le cordon d'alimentation désigné par nos revendeurs pour la sécurité et la compatibilité électromagnétique (EMC).
Assurez-vous que le cordon d'alimentation utilisé pour le projecteur correspond bien au type de prise de votre pays. Consultez votre revendeur.

Cord. d'alimentation

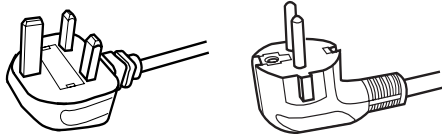

Pour le Royaume-Uni

Pour les pays du continent européen

AVERTISSEMENT:

Ne débranchez pas la fiche principale de cet appareil.

Si la fiche existante ne convient pas aux prises de courant de votre maison ou si le cordon est trop court pour atteindre une prise de courant, procurez-vous un cordon prolongateur ou un adaptateur de sécurité approuvé ou consultez votre revendeur.

Si la fiche secteur était coupée, jetez la prise immédiatement, pour éviter tout danger d'électrocution par une connexion accidentelle à l'alimentation secteur. Si la nouvelle fiche secteur doit être adaptée, suivez les instructions données ci-dessous.

AVERTISSEMENT:

CET APPAREIL DOIT ETRE MIS A LA TERRE.

IMPORTANT (Europe seulement):

Les codes couleurs des fils du cordon d'alimentation de cet appareil sont les suivants:

Vert et jaune : Terre
Bleu : Neutre
Marron : Sous tension

Comme ces couleurs ne correspondent peut être pas avec les couleurs identifiant les bornes de votre fiche. Procédez comme suit:

Le fil coloré en vert et jaune doit être connecté à la borne marquée M par la lettre E ou le symbole de terre ou de couleur vert et jaune.

Le fil qui est coloré en bleu doit être connecté à la borne qui est marqué par la lettre N ou de couleur noire.

Le fil qui est coloré en marron doit être connecté à la borne qui est marquée de la lettre L ou de couleur rouge.

CONNEXION ELECTRIQUE (Royaume-Uni seulement)

REPLACEMENT DU FUSIBLE:

Lors du remplacement du fusible, assurez-vous d'utiliser seulement un fusible de valeur correcte et de type approuvé. Remettez en place le couvercle du fusible.

EN CAS DE DOUTE — CONSULTEZ UN ELECTRICIEN QUALIFIE.

Ouvrez le compartiment à fusible avec la lame d'un tournevis et remplacez le fusible.

(* Voir l'illustration ci-dessous.)

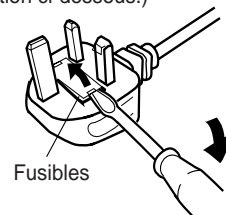

Cher(e) client(e),

Cet appareil est conforme aux directives et normes européennes en vigueur concernant la compatibilité électromagnétique et à la sécurité électrique.

Représentant européen de la société JVC KENWOOD Corporation:

JVC Technical Services Europe GmbH

Postfach 10 05 04

61145 Friedberg

Allemagne

Information for Users on Disposal of Old Equipment and Batteries



Products



Battery

[European Union only]

These symbols indicate that equipment with these symbols should not be disposed of as general household waste. If you want to dispose of the product or battery, please consider the collection systems or facilities for appropriate recycling.

Notice: The sign Pb below the symbol for batteries indicates that this battery contains lead.

Benutzerinformationen zur Entsorgung alter Geräte und Batterien



Produkte



Batterie

[Nur Europäische Union]

Diese Symbole zeigen an, dass derartig gekennzeichnete Geräte nicht als normaler Haushaltsabfall entsorgt werden dürfen. We wenden Sie sich zur Entsorgung des Produkts oder der Batterie an die hierfür vorgesehenen Sammelstellen oder Einrichtungen, damit eine fachgerechte Wiederverwertung möglich ist.

Hinweis: Das Zeichen Pb unterhalb des Batteriesymbols gibt an, dass diese Batterie Blei enthält.

Informations relatives à l'élimination des appareils et des piles usagés, à l'intention des utilisateurs



Produits



Pile

[Union européenne seulement]

Si ces symboles figurent sur les produits, cela signifie qu'ils ne doivent pas être jetés comme déchets ménagers. Si vous voulez jeter ce produit ou cette pile, veuillez considérer le système de collection de déchets ou les centres de recyclage appropriés.

Notification: La marque Pb en dessous du symbole des piles indique que cette pile contient du plomb.

Informatie voor gebruikers over het verwijderen van oude apparatuur en batterijen



Producten



Batterij

[Alleen Europese Unie]

Deze symbolen geven aan dat apparaat met dit symbool niet mag worden weggegooid als algemeen huishoudelijk afval. Als u het product of de batterij wilt weggoien, kunt u inzamelsystemen of faciliteiten voor een geschikte recycling gebruiken.

Opmerking: Het teken Pb onder het batterijsymbool geeft aan dat deze batterij lood bevat.

Información para los usuarios sobre la eliminación de baterías/pilas usadas**Productos****Baterías/pilas****[Sólo Unión Europea]**

Estos símbolos indican que el equipo con estos símbolos no debe desecharse con la basura doméstica. Si desea desechar el producto o batería/pila, acuda a los sistemas o centros de recogida para que los reciclen debidamente.

Atención: La indicación Pb debajo del símbolo de batería/pila indica que ésta contiene plomo.

ITALIANO

Informazioni per gli utenti sullo smaltimento delle apparecchiature e batterie obsolete**Prodotti****Batteria****[Solo per l'Unione Europea]**

Questi simboli indicano che le apparecchiature a cui sono relativi non devono essere smaltite tra i rifiuti domestici generici. Se si desidera smaltire questo prodotto o questa batteria, prendere in considerazione i sistemi o le strutture di raccolta appropriati per il riciclaggio corretto.

Nota: Il simbolo Pb sotto il simbolo delle batterie indica che questa batteria contiene piombo.

PORTUGUÊS

Informação para os utilizadores acerca da eliminação de equipamento usado e pilhas**Produtos****Pilha****[Apenas União Europeia]**

Estes símbolos indicam que o equipamento com estes símbolos não deve ser eliminado juntamente com o restante lixo doméstico. Se pretende eliminar o produto ou a pilha, utilize os sistemas de recolha ou instalações para uma reciclagem apropriada.

Aviso: O sinal Pb abaixo do símbolo para pilhas indica que esta pilha contém chumbo.

ΕΛΛΗΝΙΚΑ

Πληροφορίες για την απόρριψη παλαιού εξοπλισμού και μπαταριών**Προϊόντα****Μπαταρία****[Ευρωπαϊκή Ένωση μόνο]**

Αυτά τα σύμβολα υποδηλώνουν ότι ο εξοπλισμός που τα φέρει δεν θα πρέπει να απορριφθεί ως κοινό οικιακό απόρριμμα. Εάν επιθυμείτε την απόρριψη αυτού του προϊόντος ή αυτής της μπαταρίας, χρησιμοποιήστε το σύστημα περισυλλογής ή εγκαταστάσεις για ανάλογη ανακύκλωση.

Σημείωση: Το σύμβολο Pb κάτω από το σύμβολο μπαταρίας υποδηλώνει ότι η μπαταρία περιέχει μόλυβδο.

Brugerinformation om bortskaffelse af gammelt udstyr og batterier



Produkter



Batteri

[Kun EU]

Disse symboler angiver, at udstyr med disse symboler ikke må bortskaffes som almindeligt husholdningsaffald. Hvis du ønsker at smide dette produkt eller batteri ud, bedes du overveje at bruge indsamlingssystem et eller steder, hvor der kan ske korrekt genbrug.

Bemærk: Tegnet Pb under symbolet for batterierne angiver, at dette batteri indeholder bly.

Tietoja vanhojen laitteiden ja akkujen hävittämisestä



Tuotteet



Akku

[Vain Euroopan unioni]

Nämä symbolit ilmaisevat, että symboleilla merkittyä laitetta ei tulisi hävittää tavallisen kotitalousjätteen mukana. Jos haluat hävittää tuotteen tai sen akun, tee se hyödyntämällä akkujen keräyspisteitä tai muita kierätyspaikkoja.

Huomautus: Akkusymbolin alapuolella oleva Pb-merkintä tarkoittaa, että akku sisältää lyijyä.

Information för användare gällande bortskaffning av gammal utrustning och batterier



Produkter



Batteri

[Endast den Europeiska unionen]

Dessa symboler indikerar att utrustning med dessa symboler inte ska hanteras som vanligt hushållsavfall. Om du vill bortskaffa produkten eller batteriet ska du använda uppsamlingsystem eller inrättningar för lämplig återvinning.

Observera: Märkningen Pb under symbolen för batterier indikerar att detta batteri innehåller bly.

Opplysninger til brukere om kassering av gammelt utstyr og batterier



Produkter



Batteri

[Bare EU]

Disse symbolene viser at utstyr med dette symbolet, ikke skal kastes sammen med vanlig husholdningsavfall. Hvis du vil kassere dette produktet eller batteriet, skal du vurdere å bruke innsamlingsystemene eller andre muligheter for riktig gjenbruk.

Merk: Tegnet Pb under symbolet for batterier, viser at batteriet inneholder bly.

Сведения для пользователей по утилизации старого оборудования и батарей



И изделия



Батарея

[только для Европейского союза]

Данные символы указывают на то, что оборудование, на которое они нанесены, не должны утилизироваться, как обычные бытовые отходы. При необходимости утилизировать такое изделие или батарею обратитесь в специальный пункт сбора для их надлежащей переработки.

Уведомление: Надпись Pb под символом батареи указывает на то, что данная батарея содержит свинец.

Informace pro uživatele k likvidaci starého zařízení a baterií



Produkty



Baterie

[Pouze Evropská unie]

Tyto symboly označují, že produkty s těmito symboly se nesmí likvidovat jako běžný odpad. Pokud chcete produkt nebo baterii zlikvidovat, využijte sběrný systém nebo jiné zařízení, které zajišťuje řádnou recyklaci.

Upozornění: Značka Pb pod symbolem pro baterie znamená, že tato baterie obsahuje olovo.

Informacje dla użytkowników dotyczące pozbywania się zużytego sprzętu i baterii



Produkty



Bateria

[Tylko kraje Unii Europejskiej]

Te symbole oznaczają, że sprzęt nie należy wyrzucać razem z odpadami gospodarczymi. Jeśli trzeba pozbyć się tego produktu lub baterii, proszę skorzystać z systemu odbioru lub urządzeń do zbioru odpadów elektrycznych, w celu odpowiedniego ponownego ich przetworzenia.

Uwaga: Oznaczenie Pb, znajdujące się pod symbolem baterii, wskazuje, że ta bateria zawiera ołów.

Felhasználói információ az elhasznált berendezések és akkumulátorok elhelyezéséről



Termékek



Akkumulátor

[Csak az Európai Unióban]

Ez a szimbólum azt jelzi, hogy a berendezés nem helyezhető az általános háztartási hulladék közé. Ha meg szeretne szabadulni a terméktől vagy az akkumulátortól, akkor legyen tekintettel az gyűjtő rendszerre vagy intézményekre a megfelelő hasznosítás érdekében.

Megjegyzés: Az alábbi Pb szimbólum - ha az akkumulátoron megtalálható - azt jelzi, hogy az akkumulátor ólmot tartalmaz.

Informacije za korisnike o odlaganju stare opreme i baterija**Produkt****Baterija****[Samo u zemljama gde se primenjuje]**

Ovi simboli ukazuju da proizvod i baterije sa ovim simbolom ne smeju biti odloženi kao nesortiran kućni otpad. Ako želite da ih se rešite, molimo vas da ne upotrebljavate običnu kantu za đubre. Postoje zasebni sistemi za prikupljanje ovakvih proizvoda.

Naznaka: Hemijski simbol Pb ispod simbola za baterije ukazuje na to da li baterija sadrži olovo.

La certification THX 90 70



La certification THX

Créé par le producteur américain George Lucas, le label THX vise à certifier que le son audio et les images vidéo sont reproduits tel que l'on voulu les réalisateurs, en fixant des normes de qualité pour les environnements de visionnage cinématographique et pour les systèmes de home cinéma.

Forts du savoir-faire cultivé au cours des 25 dernières années dans des secteurs comme la production cinématographique, la conception d'environnements de visionnage cinématographique et l'édition audio/vidéo, nous avons noué un partenariat avec JVC KENWOOD Corporation pour mettre au point un système de projecteur de home cinéma sans précédent.

La Certification THX met l'accent sur la qualité de la vidéo et la capacité de traitement du signal des produits de projection. Les projecteurs JVC DLA-X90R et DLA-X70R sont équipés du mode THX, qui permet de tirer le meilleur parti de l'appareil lors de la reproduction de films sur grand écran.

bénéficie de la « Certification affichage 3D THX » (*1) par TXH Ltd.

Les normes de certification ont été créées dans le but de « reproduire fidèlement les images à la maison, conformément à l'intention du réalisateur », pendant la lecture d'images 2D ou 3D, et sont « une garantie de haute définition et d'excellente qualité d'image » ; cela signifie qu'un produit certifié a passé avec succès plus de 400 tests rigoureux de qualité d'image, portant notamment sur la fidélité de la reproduction de la couleur, la diaphonie, les angles de visionnage et la performance de traitement de la vidéo.



AVERTISSEMENT

Pour que vous puissiez profiter au mieux des films en 3D :

- Munissez-vous des « lunettes 3D » et d'un « Émetteur de synchronisation 3D » (ces deux produits sont vendus séparément).
- Lisez attentivement les « Précautions de sécurité » (Page de référence: 4), ainsi que les précautions contenues dans les « Remarques explicatives sur le système 3D » dans le « Guide de fonctionnement (Glossaire) » (Page de référence: 75 à 77).

*1: La taille recommandée de l'écran est de 90" (16:9) et la certification s'applique exclusivement à la projection frontale.

THX[®] 3D D I S P L A Y

UTILISATION RECOMMANDÉE

Tous les cinémas maison ou salles de séjour

LA CERTIFICATION THX OFFRE

Le mode cinéma THX :

- Facteur de contraste et température de couleur exacts
- Pas de surbalayage ni de changement d'échelle
- Gamme des couleurs haute définition exacte

PERFORMANCE THX

- ANSI et contraste séquentiel
- Uniformité de luminance et de couleur
- Repérage de couleurs avec échelle de gris
- Brillance optimale
- Performance en désentrelacement
- Effet d'escalier et de contour

Visitez www.thx.com pour plus de détails techniques.



Pour des informations détaillées au sujet d'ISF, veuillez vous référer au site **90 70**

Web <http://www.imagingscience.com/>

Contenu

Pour commencer	
Importantes Mesures De Sécurité...2	
Certification THX 90 70.....11	
Contenu	13
Accessoires/Accessories	
facultatifs.....14	
Vérifier les accessoires	14
Accessoires facultatifs	14
Commandes et fonctionnalités	15
Boîtier - Proj. Avant.....	15
Boîtier - Bas.....	15
Boîtier - Arrière	16
Boîtier - À propos de l'affichage des	
indicateurs	17
Boîtier - Affichage de mise en garde et	
confirmation/réaction	18
Boîtier - Terminaux d'entrée	19
Comment insérer les piles dans la	
télécommande control	21
Préparation	
À propos de l'installation.....22	
Points importants concernant	
l'installation	22
Installation le projecteur et l'écran.....	23
Régler l'angle	23
Décalage	23
Fixation du projecteur.....	24
Taille de l'écran et distance de projection..	25
Portée efficace de la télécommande	25
À propos des connexions.....26	
Types of possible input signals	
(PC compatible).....	27
Connexions à l'unité	28
Connexion du cordon d'alimentation	
(fourni).....	34
Mise en oeuvre	
Opérations de base	36
Procédures des opérations de base.....	36
Opérations utiles fréquemment utilisées ...	38
Régler de la taille de l'écran	38
Masquage de la zone périphérique d'une	
image.....	40
Désactiver temporairement la vidéo.....	41
Réglage de la correction du trapèze	41
Réglages et paramètres dans le	
menu	42
Structure de la hiérarchie des menus	
(résumé)	42
Boutons pour les opérations dans les	
menus.....	50
Procédures pour les opérations dans	
les menus	51
Description des éléments de menu	52
Guide des opérations (glossaire)..74	
Maintenance	
Remplacement de la lampe78	
Procédure pour le remplacement	
de la lampe	78
Remettre à zéro le temps lampe	80
Nettoyage et remplacement	
du filtre	82
Autres	
Dépannage	84
Au cas où ce message s'affiche ...86	
Interface RS-232C.....87	
Caractéristiques RS-232C.....	87
Connexion TCP/IP.....	87
Format des commandes.....	88
Exemples de communication RS-232C.....	90
Droits d'auteurs et mise en	
garde.....91	
À propos des marque de commerce	
et droits d'auteurs.....	91
Mises en garde.....	91
Caractéristiques	92
Dimensions.....	94
Sommaire	95
 AVERTISSEMENT	
À propos des symboles	
utilisés dans ce manuel	
90 Compatible uniquement avec	
DLA-X90R	
70 Compatible uniquement avec	
DLA-X70R	
30 Compatible uniquement avec	
DLA-X30	

Accessoires/Accessories facultatifs

Vérifier les accessoires

Cache objectif coulissant 30	1 pièce
Télécommande.....	1 pièce
Piles AAA (pour confirmation du fonctionnement)	2 pièce
Cordon d'alimentation Pour le marché américain (2 m)	1 pièce
Cordon d'alimentation Pour le marché européen (2 m).....	1 pièce
Cordon d'alimentation pour le R.U. (2 m).....	1 pièce

- Le manuel d'instructions (Ce document), la carte de garantie ainsi que les autres documents imprimés sont également inclus.

Accessoires facultatifs

Veuillez vérifier auprès de votre revendeur agréé pour de plus amples détails.

- Lampe de rechange: PK-L2210U
- 3Lunettes 3D: PK-AG1-B , PK-AG2-B
- Émetteur de synchronisation 3D: PK-EM1

Commandes et fonctionnalités

Boîtier - Proj. Avant

Pour commencer

③ Indicateur

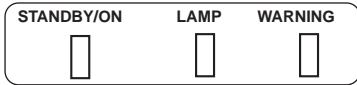

④ Sorties d'air

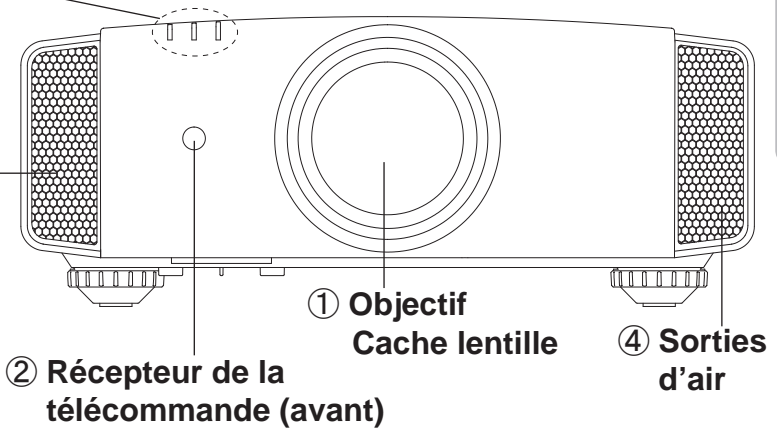

① Objectif

Il s'agit d'un objectif de projection. Veuillez ne pas regarder dedans en cours de projection.

Cache lentille

Le cache objectif s'ouvre/se ferme lorsque l'appareil est mis sous/hors tension.

(Page de référence: 66) **90 70**

② Récepteur de la télécommande (avant)

Lorsque vous utilisez la télécommande, veuillez la pointer vers cette zone.

(*) Il y a aussi un récepteur de télécommande à l'arrière.

③ Indicateur

Pour les détails, veuillez vous reporter à "À propos de l'affichage des indicateurs".

(Page de référence: 17)

④ Sorties d'air

L'air chaud est évacué afin de refroidir l'intérieur de l'appareil.

Veuillez ne pas obstruer les orifices de ventilation.

Boîtier - Bas

⑤ Entrées

⑥ Bouton de fonctionnement manuel du capot coulissant

90 70

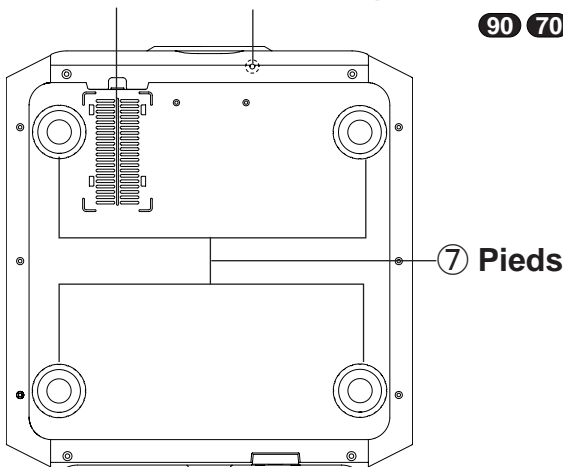

⑤ Entrées (sur trois points à l'arrière et sur la base)

Pour refroidir l'intérieur de l'unité, l'air est aspiré. Ne bloquez pas les orifices, n'empêchez pas la sortie de l'air chaud. Vous risquez sinon de provoquer une panne de l'appareil.

(*) Il y a des entrées sur deux points à droite et à gauche de la face arrière.

(Page de référence: 16)

⑥ Bouton de fonctionnement manuel du cache-lentille **90 70**

Pour ouvrir le cache-lentille, appuyez dessus. Il est utilisé pour la maintenance et ne sert pas dans le cadre de l'utilisation normale.

⑦ Pieds

Vous pouvez ajuster la hauteur (0 à 5 mm) en tournant les pieds.

Lorsque le pied est retiré, utilisez les trous de montage pour une installation sur le support de montage au plafond. (Page de référence: 24)

Commandes et fonctionnalités (Suite)

Boîtier - Arrière

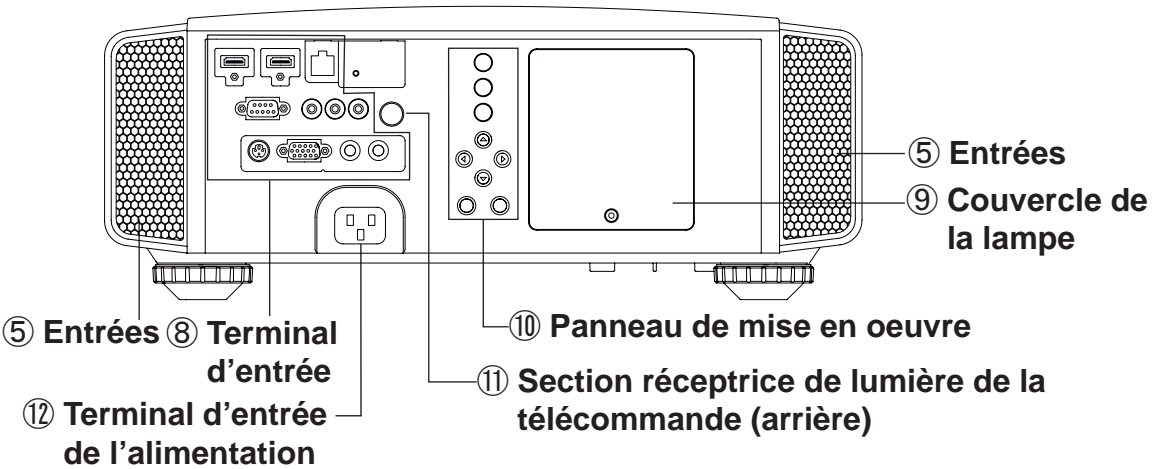

8 Terminal d'entrée

Il y a aussi des terminaux autres que le terminal d'entrée pour les images vidéo, comme ceux utilisés pour le contrôle ou pour les équipements optionnels. Cette illustration est celle du **90 70**. Pour les informations détaillées concernant les terminaux, voir la section **30**.

(Page de référence: 19)

9 Couvercle de la lampe

Lors du remplacement de la lampe de source lumineuse, enlevez ce capot.

(Page de référence: 78)

10 Panneau de mise en oeuvre

Pour plus de détails, voir l'illustration "Panneau de contrôle".

11 Section réceptrice de lumière de la télécommande (arrière)

Lorsque vous utilisez la télécommande, veuillez la pointer vers cette zone.

(*) Il y a aussi une section réceptrice de lumière à l'arrière.

12 Terminal d'entrée de l'alimentation

Il s'agit du terminal utilisé pour l'arrivée de l'alimentation électrique. La connexion se fait avec le cordon d'alimentation fourni.

(Page de référence: 34)

■ Panneau de mise en oeuvre

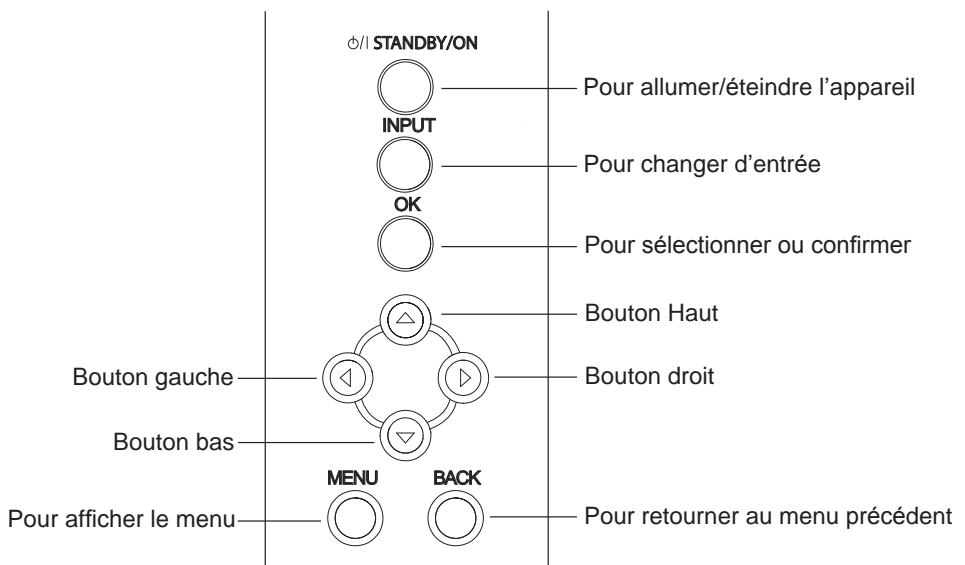

Commandes et fonctionnalités (Suite)

Boîtier - À propos de l'affichage des indicateurs

Les mises en garde et les indications utilisées en mode de fonctionnement normal de cette unité sont affichées avec les indicateurs [VEILLE / MARCHE], [LAMPE], [MISE EN GARDE] sur l'avant de l'unité.

Signification des icônes affichées :



Affichage des indicateurs lumineux.



Les indicateurs s'affichent en clignotant.

Affichage du mode d'opération

Affichage de la couleur et fixe/clignotant de l'indicateur [VEILLE / MARCHE].

STAND BY Allumé (Rouge)

Pendant la mise en veille



STAND BY Allumé (vert)

Pendant l'activation de la lampe
(environ 1 minute)



Tout arrêté

Pendant la projection d'images



STAND BY Eteint (vert)

Lorsque "Cacher" est réglé sur MARCHE



STAND BY Eteint (Rouge)

Pendant la période de refroidissement



Indication du délai de remplacement de la lampe

Affichage fixe/clignotant de l'indicateur [LAMPE]. De plus, l'indicateur [VEILLE / MARCHE], qui indique le mode de fonctionnement de l'unité, s'affiche ainsi que décrit ci-dessus. (Page de référence: 92)

LAMP Allumé (orange)

Le moment de remplacer la lampe est proche (Lorsque le temps cumulé d'utilisation de la lampe a dépassé 2900 heures)





Commandes et fonctionnalités (Suite)

Boîtier - Affichage de mise en garde et confirmation/réaction

Affichage de mise en garde

Les mises en garde vous sont adressées par le biais de l'affichage (répété) des indicateurs [MISE EN GARDE] et [LAMPE]. De plus, l'indicateur [VEILLE / MARCHE], qui indique le mode de fonctionnement de l'unité, s'affiche en même temps ainsi que décrit ci-dessus.

Sur activation du mode de mise en garde, la projection est interrompue pendant environ 60 secondes et le ventilateur de refroidissement est déclenché. Veuillez débrancher le cordon d'alimentation de la prise électrique une fois que le ventilateur s'est arrêté. Ensuite, veuillez procéder aux vérifications suivantes et prendre les mesures correctives appropriées.

Diagramme d'état de l'allumage fixe/clignotant des indicateurs lumineux	Fréquence de clignotement	Signification	Confirmation et mesures correctives
 <p>Affichage du mode (*) (Rouge)</p>	1 fois	Dysfonctionnements de l'alimentation d'énergie	<ul style="list-style-type: none"> ● Assurez-vous que rien ne bloque les entrées d'air. ● Assurez-vous que la température externe est normale. <p>Action Laissez l'appareil refroidir le temps qu'il faut. Allumez l'appareil à nouveau.</p>
	2 fois	Le ventilateur de refroidissement est arrêté	
	3 fois	Température interne trop élevée	
	4 fois	Température externe trop élevée	
 <p>Affichage du mode (orange) (Rouge) Clignotement simultané</p>	1 fois	Circuit électrique anormal	<ul style="list-style-type: none"> ● Assurez-vous que l'appareil n'a pas subi de choc d'impact pendant qu'il fonctionnait. ● Assurez-vous que la lampe et le couvercle de lampe sont installés correctement. ● Vérifiez que rien ne bloque la fermeture automatique de l'objectif. <p>Action Allumer l'appareil à nouveau.</p>
	2 fois		
	3 fois		
 <p>Affichage du mode (orange) (Rouge)</p>	1 fois	La lampe ne s'allume pas et l'appareil est incapable de projeter les images	<ul style="list-style-type: none"> ● Assurez-vous que la lampe et le couvercle de lampe sont installés correctement. ● Vérifiez que rien ne bloque la fermeture automatique de l'objectif. <p>Action Allumer l'appareil à nouveau.</p>
	2 fois	La lampe s'éteint pendant la projection	
	3 fois	Le couvercle de la lampe est démonté	

Si l'indicateur d'avertissement s'allume à nouveau, attendez que le ventilateur de refroidissement s'arrête.

Débranchez ensuite le câble d'alimentation de la prise électrique.

Appelez votre détaillant agréé pour faire réparer l'appareil.

(*) Si le délai prévu de remplacement de la lampe est dépassé, il se peut que l'indicateur s'allume.

Commandes et fonctionnalités (Suite)

Boîtier - Terminaux d'entrée

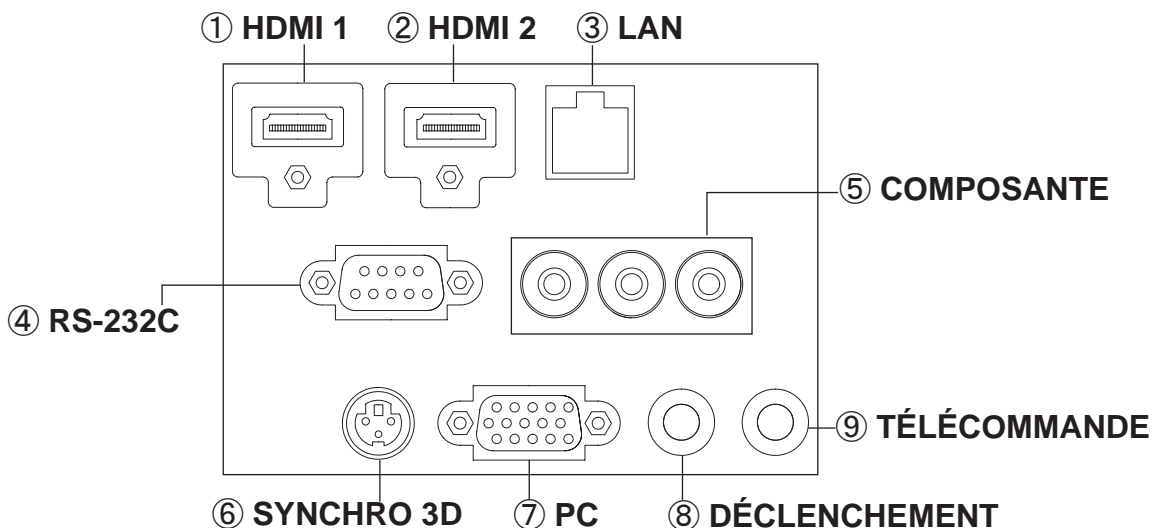

① Terminal HDMI 1

② Terminal HDMI 2

Vous pouvez connecter un équipement muni d'une sortie HDMI, etc. Le branchement se fait sur l'orifice à verrouillage M3. Profondeur de vissage de l'orifice 3 mm.

(Page de référence: 29)

③ Terminal LAN "RJ-45"

Il s'agit d'un terminal LAN. Si vous connectez un PC externe, il est possible de contrôler cette unité en envoyant des commandes de contrôle.

(Page de référence: 33)

④ Terminal RS-232C

(D-Sub mâle 9 broches)

Il s'agit d'un terminal standard d'interface RS-232C. Si vous connectez un PC externe, il est possible de contrôler cette unité.

(Page de référence: 32)

⑤ Terminal COMPOSITE "RCaX3"

Il est aussi utilisé comme terminal d'entrée pour les signaux RVB (V sur Sync), les signaux composite (Y, Cb, Cr), les signaux au format DTV (Y, Pb, Pr). Il peut aussi se voir connecter des périphériques équipés avec une sortie de signaux, etc. (Page de référence: 30)

⑥ Terminal SYNCHRO 3D

Émetteur de synchronisation 3D : on peut y connecter le PK-EM1 (vendu séparément) pour pouvoir profiter de contenu vidéo en 3D.

(Page de référence: 31)

⑦ Terminal PC "D-Sub 15 broches" 90 70

Ce terminal d'entrée est utilisé pour les signaux des ordinateurs individuels (PC) uniquement (signaux vidéo RVB et signaux de synchronisation). Utilisez ce terminal pour connecter le terminal de sortie d'affichage d'un ordinateur, etc. (Page de référence: 31)

⑧ Terminal de DÉCLENCHEMENT

(⊖ ⊕)

Terminal de sortie d'alimentation CC avec 12 V CC, 100 mA. Ce terminal est utilisé pour les signaux de sortie qui contrôlent les écrans motorisés commandés par la commande de DÉCLENCHEMENT D'ÉCRAN. Veuillez noter que toute connexion incorrecte risque d'endommager votre équipement. (Pointe = +12 V CC, Manchon = GND) (Page de référence: 32, 72)

⑨ Terminal TÉLÉCOMMANDE pour "mini-prise stéréo"

Au cas où il se révélerait impossible d'utiliser la télécommande en raison de l'installation du BOÎTIER dédié de cette unité ou d'une projection arrière, vous pouvez installer une section de réception externe. Ce terminal est utilisé pour établir la connexion entre le récepteur externe et cette unité. Mais il n'existe pas de récepteur externe. Pour le capteur à infrarouges externe et le câble de connexion, veuillez prendre contact avec votre revendeur ou avec un centre de réparation JVC KENWOOD Corporation. (Page de référence: 33)

Commandes et fonctionnalités (Suite)

■ Télécommande

90 70

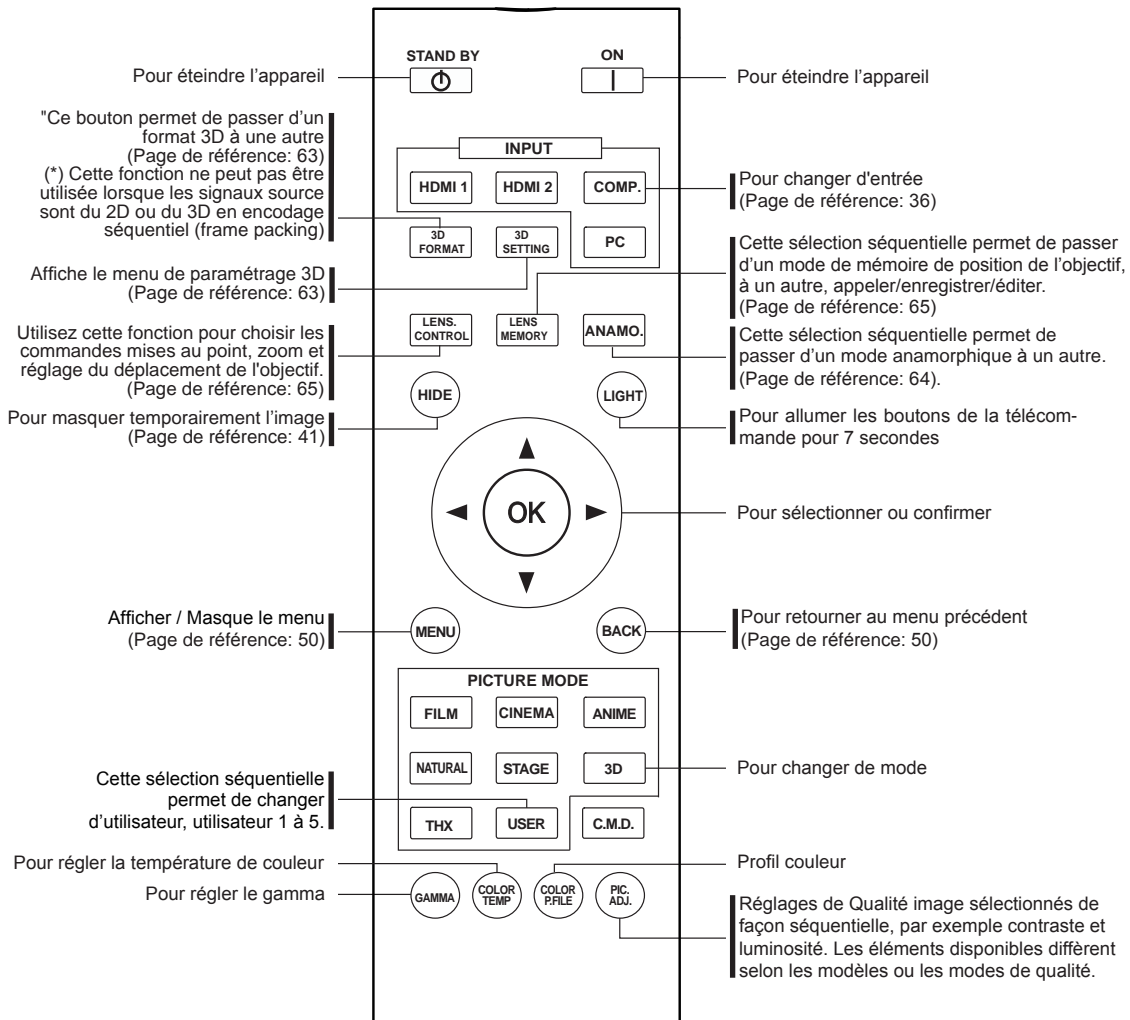

Commandes et fonctionnalités (Suite)

■ Télécommande

30

Pour commencer

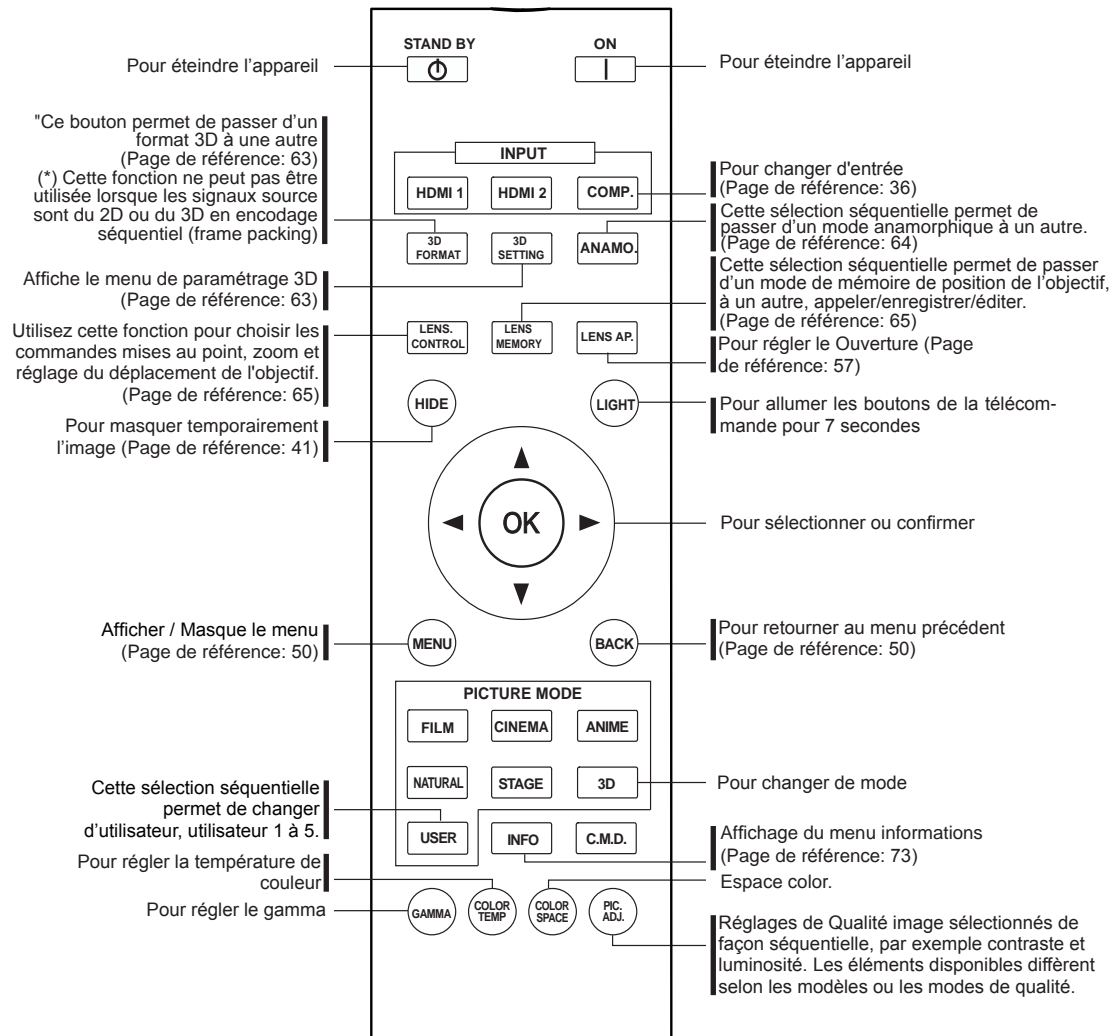

Comment insérer les piles dans la télécommande control

①

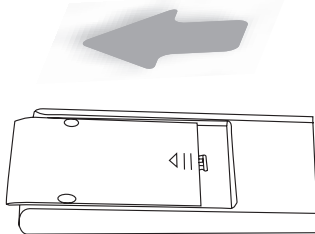

②

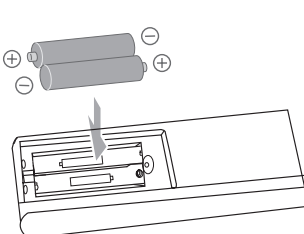

③

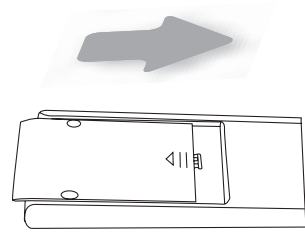

- S'il est nécessaire de rapprocher la télécommande du projecteur pour qu'elle fonctionne, cela signifie que les piles sont faibles. Quand cela survient, remplacer les piles. Insérer les piles selon les marques \oplus \ominus .
- Assurez-vous d'insérer le côté \ominus en premier.
- Si une erreur survient lors de l'utilisation de la télécommande, retirez les piles et attendez 5 minutes. Remettez en place les piles et utilisez la télécommande.

À propos de l'installation

Points importants avant l'installation

Veuillez lire attentivement ce qui suit avant d'installer cette unité.



Environnement d'installation

AVERTISSEMENT

Cette unité est un appareil de précision. Dès lors, veuillez éviter de l'installer ou de l'utiliser dans les endroits suivants. Vous vous exposeriez sinon à un risque d'incendie ou de dysfonctionnement.

- Endroits poussiéreux, mouillés et humides
- Endroits avec présence de suie ou enfumés
- Sur la surface d'un tapis ou d'un lit, ou tout autre surface douce
- Les endroits soumis à des températures élevées - comme ceux directement exposés au soleil
- Les endroits soumis à des températures trop élevées ou trop basses

Plage de température admissible en fonctionnement : +5 °C à +35°C

Plage d'humidité admissible en fonctionnement : 20% ~ 80% (sans condensation)

Plage de température admissible en stockage : -10°C à +60°C

- Si l'unité est installée pendant une période prolongée dans une pièce exposée à la suie et/ou enfumée, de petites quantités de ces substances risquent d'affecter l'appareil. Cette unité refroidit ses composants optiques, qui produisent beaucoup de chaleur, en aspirant de l'air. Si les circuits optiques sont sales, cela risque de provoquer des dysfonctionnements, comme par exemple des images vidéo devenant plus sombres ou une détérioration de la reproduction des couleurs. La saleté qui a adhéré aux composants optiques ne peut pas être éliminée.



Veillez bien à installer l'appareil à une distance suffisante des murs et des autres appareils

AVERTISSEMENT

Pour une meilleure dissipation de la chaleur, veuillez conserver autour de l'unité un espace minimum ainsi qu'indiqué dans l'illustration suivante.

Par ailleurs, ne placez rien devant l'appareil. Si des objets se trouvent dans les orifices d'évacuation de l'air, l'air chaud rentre dans l'unité et provoque son réchauffement. Il est possible que l'air chaud qui est évacué de l'unité cause des ombres sur l'écran (il s'agit du phénomène de brume de chaleur).

De plus, si l'unité est placée dans un endroit fermé comme dans l'illustration ci-dessus, assurez-vous que la température à l'intérieur est la même qu'à l'extérieur. Les températures élevées risquent de provoquer une panne de l'appareil.

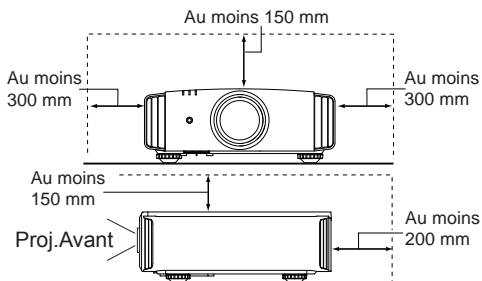

Faites attention en cours d'utilisation

AVERTISSEMENT

Cet appareil utilise une lampe de projection qui chauffe en cours d'utilisation. Veuillez ne pas projeter dans les circonstances décrites ci-dessous.

Vous vous exposeriez sinon à un risque d'incendie ou de dysfonctionnement.

- Projection lorsque l'appareil est couché sur le côté
Veuillez éviter d'utiliser l'appareil s'il est installé à un angle supérieur à $\pm 30^\circ$. Cela risque de provoquer un raccourcissement de la durée de la lampe et une détérioration des couleurs.
- Veuillez éviter d'utiliser l'appareil dans un endroit où les orifices de ventilation risquent d'être bloqués.

Pour l'écran, veuillez choisir un matériau non uniforme. Si vous choisissez quelque chose d'uniforme, comme quelque chose qui a un motif quadrillé, cela risque de provoquer des interférences avec la matrice de pixels des composants D-ILA. L'une des façons d'éviter l'interférence des motifs est des choisir un écran d'une autre taille, afin que les interférences se remarquent moins.

Réglage de l'inclinaison pour cet appareil

Comment ajuster l'angle vertical

La hauteur et l'inclinaison de l'unité (0 ~ 5mm) peuvent être ajustées en faisant tourner les pieds. Soulevez l'unité et ajustez les quatre pieds.

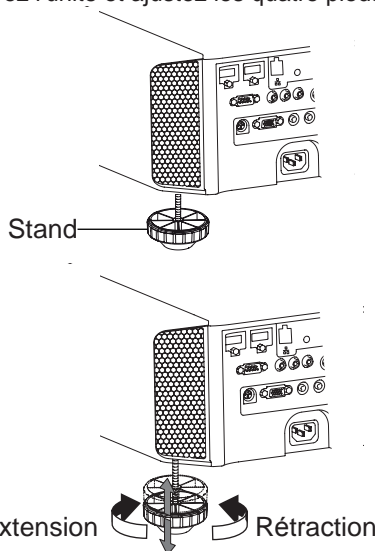

À propos de l'installation (Suite)

Installation le projecteur et l'écran

Lors de l'installation, veuillez placer cet appareil et l'écran perpendiculairement l'un par rapport à l'autre. À défaut, vous risquez d'augmenter la distorsion trapézoïdale. Veuillez vous référer à "Trapèze". (Page de référence: 41, 64)

Régler l'angle

L'angle maximal pouvant être donné pour cet appareil est de $\pm 30^\circ$.

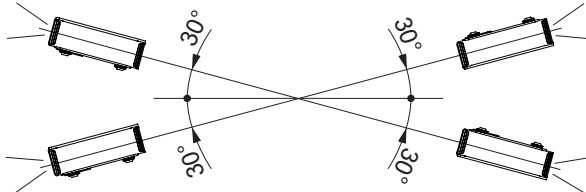

- Des dysfonctionnements peuvent survenir si l'angle n'est pas réglé dans la plage de valeurs susmentionnées.

Décalage

■ Position gauche / droite

(*) Centrage vertical (0 % de décalage sur l'axe vertical)

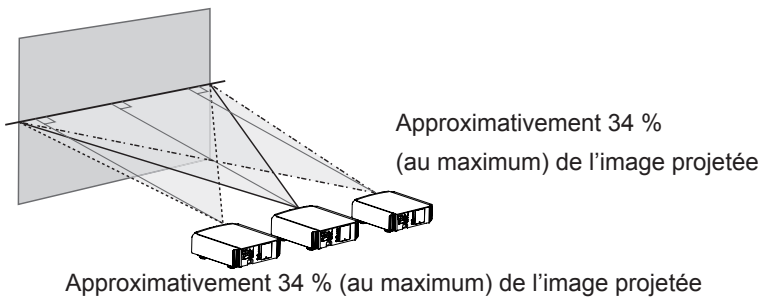

■ Position dans l'axe vertical

(*) Centrage horizontal (0 % de décalage sur l'axe horizontal)

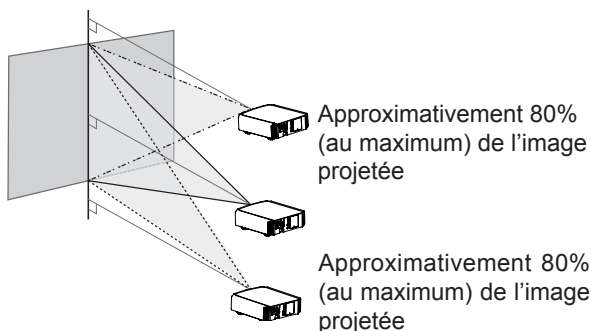

■ Plage des mouvements de décalage de l'objectif



Tableau de corrélation de décalage d'objectif:

Décalage gauche-droite(%)	0%	10%	20%	30%	34%
Décalage haut-bas(%)	80%	66%	47%	18%	0%

- Le décalage maximum haut-bas varie avec l'importance du décalage gauche-droite. De même, le décalage maximum gauche-droite varie avec l'importance du décalage haut-bas.
- Les valeurs du tableau sont conçues comme un guide. Utilisez-les pour référence durant l'installation.

À propos de l'installation (Suite)

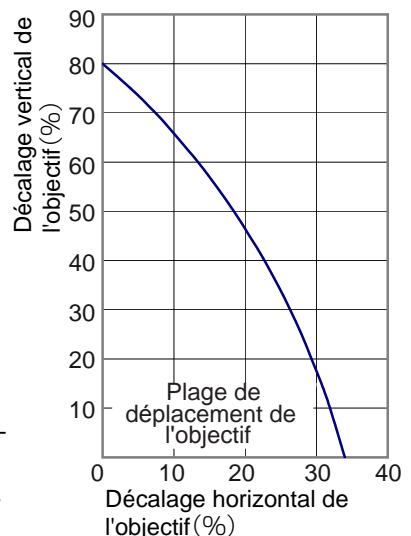
Fixation du projecteur

Pour des raisons de sécurité et afin de prévenir les accidents, des mesures préventives doivent être prises pour empêcher l'appareil de glisser ou de tomber lors d'une urgence telle qu'un tremblement de terre.

Lors de la fixation de l'appareil sur un socle ou au plafond, retirez les quatre pattes de dessous l'appareil et utilisez les quatre trous de vis (vis M5) pour le montage.

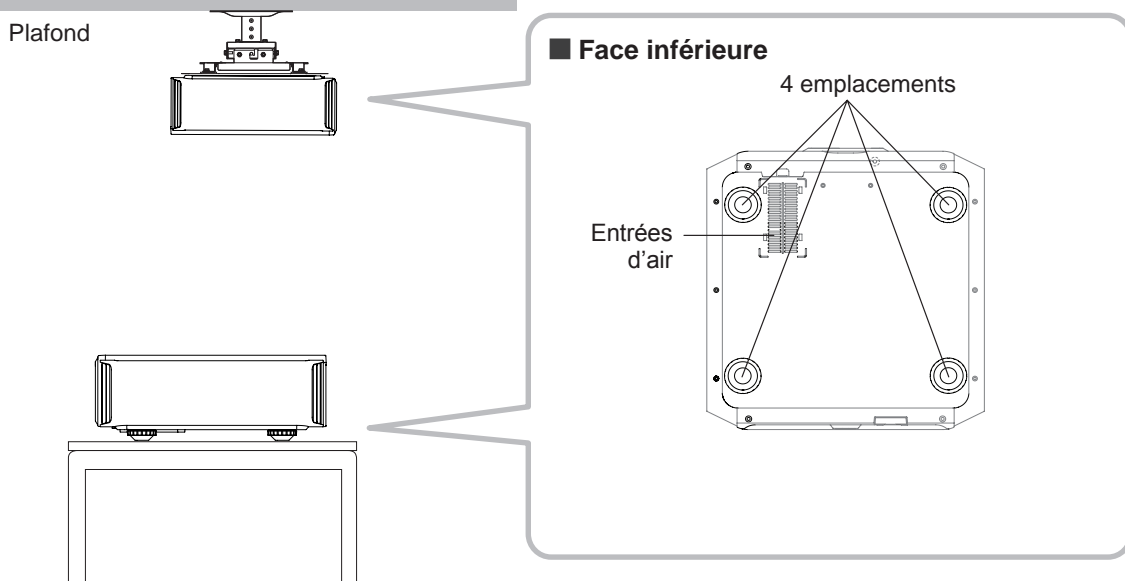

Précautions à prendre lors de l'installation

- Une expertise et des techniques particulières sont nécessaires pour installer cet appareil. Assurez-vous de demander à votre détaillant ou à un spécialiste d'effectuer l'installation.
- La profondeur des trous de vis (la longueur des vis) est de 23 mm. Utilisez des vis plus courtes que 23 mm mais plus longues que 13 mm.
Utiliser d'autres vis résultera en des dysfonctionnements ou en la chute de l'appareil.
- Si vous montez l'appareil sur un socle, assurez-vous qu'il y ait un espace suffisant (des pieds d'une hauteur de 10 mm ou supérieur) tout autour de l'appareil afin que les entrées d'air ne soient pas bloquées.
- N'inclinez pas l'appareil de plus de ± 5 degrés d'un côté ou de l'autre lorsque vous l'utilisez.
- JVC n'est pas responsable des dommages provoqués par l'installation de l'appareil avec des fixations de plafond non-JVC ou lorsque l'environnement n'est pas compatible avec un montage au plafond, que l'appareil soit encore sous garantie ou non.
- Si vous utilisez l'appareil fixé au plafond, faites attention à la température environnante. Lorsqu'un chauffage est en service, la température au niveau du plafond est plus importante que prévue.

À propos de l'installation (Suite)

Taille de l'écran et distance de projection

Déterminer la distance entre l'objectif et l'écran pour obtenir la taille d'écran que vous souhaitez.
Cet appareil utilise un objectif avec zoom de facteur x2,0 pour la projection.

■ Taille de l'écran projeté par rapport à la distance de projection

Taille de l'écran de projection (Diagonale) Format d'image 16:9	Distance approximative de projection W (Wide ou Grand angle) à T (Téléobjectif)
60" (Approx. 0,7, 1,3m)	Approx. 1,78m à Approx. 3,66m
70" (Approx. 0,9, 1,5m)	Approx. 2,09m à Approx. 4,28m
80" (Approx. 1,0, 1,8m)	Approx. 2,40m à Approx. 4,89m
90" (Approx. 1,1, 2,0m)	Approx. 2,70m à Approx. 5,51m
100" (Approx. 1,2, 2,2m)	Approx. 3,01m à Approx. 6,13m
110" (Approx. 1,4, 2,4m)	Approx. 3,31m à Approx. 6,75m
120" (Approx. 1,5, 2,7m)	Approx. 3,62m à Approx. 7,36m
130" (Approx. 1,6, 2,9m)	Approx. 3,92m à Approx. 7,98m

Taille de l'écran de projection (Diagonale) Format d'image 16:9	Distance approximative de projection W (Wide ou Grand angle) à T (Téléobjectif)
140" (Approx. 1,7, 3,1m)	Approx. 4,23 m à Approx. 8,60m
150" (Approx. 1,9, 3,3m)	Approx. 4,53m à Approx. 9,22m
160" (Approx. 2,0, 3,5m)	Approx. 4,84m à Approx. 9,84m
170" (Approx. 2,1, 3,8m)	Approx. 5,14m à Approx. 10,45m
180" (Approx. 2,2, 4,0m)	Approx. 5,45m à Approx. 11,07m
190" (Approx. 2,4, 4,2m)	Approx. 5,75m à Approx. 11,68m
200" (Approx. 2,5, 4,4m)	Approx. 6,06m à Approx. 12,30m

Portée efficace de la télécommande

■ En dirigeant la télécommande en direction de l'appareil

- En visant le récepteur de commande à distance avec la télécommande, s'assurer que le capteur situé à l'avant ou l'arrière de l'appareil se trouve à une distance de moins de 7 m.
- Si la télécommande ne fonctionne pas correctement, rapprochez-vous de l'appareil.

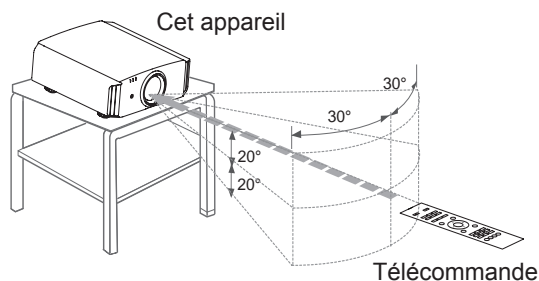

■ En cas de réflexion à partir de l'écran

- S'assurer que la distance totale (A + B) entre this unit et l'écran (A) et entre la télécommande et l'écran (B) est de 7 m.
- Dans la mesure où le rendement des signaux réfléchis depuis la télécommande diffèrent selon le type d'écran utilisé, la distance de fonctionnement peut diminuer.

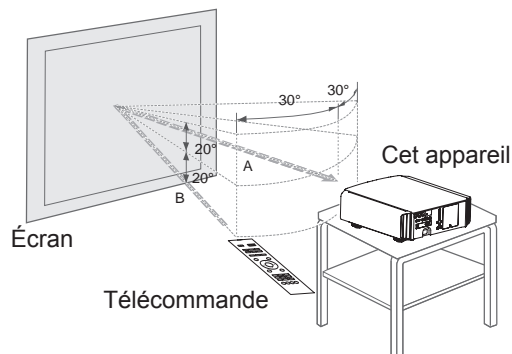

À propos des connexions

Types of possible input signals

Signaux d'entrée format vidéo analogique		480i, 480p, 576i, 576p, 720p/50Hz, 720p/60Hz, 1080i/50Hz, 1080i/60Hz
Signaux d'entrée format vidéo numérique		480i, 480p, 576i, 576p, 720p/50Hz, 720p/60Hz, 1080i/50Hz, 1080i/60Hz, 1080p/24Hz, 1080p/50Hz, 1080p/60Hz
Signal 3D	Méthode d'encodage séquentiel	720p/50Hz, 720p/60Hz, 1080p/24Hz, 1080i/50Hz, 1080i/60Hz
	Méthode côte à côte	1080i/60Hz, 1080p/60Hz, 1080i/50Hz, 1080p/50Hz, 1080p/24Hz, 720p/50Hz, 720p/60Hz
	Méthode haut et bas	720p/50Hz, 720p/60Hz, 1080p/24Hz

● Signal PC (HDMI)

N°.	Désignation	Résolution	fh [kHz]	fv [Hz]	Fréquence CLK [MHz]	Nombre total de points [dot]	Nombre total de lignes [line]	Nombre de points effectifs [dot]	Nombre de lignes effectives [line]
1	VGA 60	640 X 480	31,500	60,000	25,200	800	525	640	480
2	VGA 59,94	640 X 480	31,469	59,940	25,175	800	525	640	480
3	SVGA 60	800 X 600	37,879	60,317	40,000	1,056	628	800	600
4	XGA 60	1024 X 768	48,363	60,004	65,000	1,344	806	1,024	768
5	WXGA 60	1280 X 768	47,760	60,000	79,998	1,675	796	1,280	768
6	WXGA +60	1440 X 900	55,919	59,999	106,470	1,904	932	1,440	900
7	SXGA 60	1280 X 1024	63,981	60,020	108,000	1,688	1,066	1,280	1,024
8	WSXGA +60	1680 X 1050	65,222	60,002	147,140	2,256	1,087	1,680	1,050
9	WUXGA 60	1920 X 1200	74,038	59,95	154,000	2,080	1,235	1,920	1,200

À propos des connexions (Suite)

Types of possible input signals (PC compatible)

● Signal PC (D-sub 3-lines 15 pins) **90** **70**

N°.	Désignation	Résolution	fh [kHz]	fv [Hz]	Fréquence CLK [MHz]	Nombre total de points [dot]	Nombre total de lignes [line]	Nombre de points effectifs [dot]	Nombre de lignes effectives [line]
1	VGA 60	640 X 480	31,500	60,000	25,175	800	525	640	480
2	VGA 72	640 X 480	37,900	72,000	31,500	832	520	640	480
3	VGA 75	640 X 480	37,500	75,000	31,500	840	500	640	480
4	VGA 85	640 X 480	43,300	85,000	36,000	832	509	640	480
5	SVGA 56	800 X 600	35,200	56,000	36,000	1024	625	800	600
6	SVGA 60	800 X 600	37,900	60,000	40,000	1056	628	800	600
7	SVGA 72	800 X 600	48,100	72,000	50,000	1040	666	800	600
8	SVGA 75	800 X 600	46,900	75,000	49,500	1056	625	800	600
9	SVGA 85	800 X 600	53,700	85,000	56,250	1048	631	800	600
10	XGA 60	1024 X 768	48,400	60,000	65,000	1344	806	1024	768
11	XGA 70	1024 X 768	56,500	70,000	75,000	1328	806	1024	768
12	XGA 75	1024 X 768	60,000	75,000	75,750	1312	800	1024	768
13	XGA 85	1024 X 768	68,700	85,000	94,500	1376	808	1024	768
14	WXGA 60	1280 X 768	47,760	60,000	79,998	1675	796	1280	768
15	WXGA+ 60	1440 X 900	55,919	59,999	106,470	1904	932	1440	900
16	SXGA 60	1280 X 1024	64,000	60,000	108,000	1688	1066	1280	1024
17	SXGA+ 60	1400 X 1050	63,981	60,020	108,000	1688	1066	1400	1050
18	WSXGA+ 60	1680 X 1050	65,222	60,002	147,140	2256	1087	1680	1050
19	1920x1080 60	1920 X 1080	67,500	60,00	148,500	2200	1125	1920	1080
20	MAC13"	640 X 480	35,000	66,667	30,240	864	525	640	480
21	MAC16"	832 X 624	49,107	75,087	55,000	1120	654	832	624
22	MAC19"	1024 X 768	60,241	74,927	80,000	1328	804	1024	768

À propos des connexions (Suite)

Connexions à l'unité

- Ne pas allumer avant d'avoir fini le raccordement.
- Les procédures de raccordement peuvent varier selon le type de périphérique utilisé. Pour les détails, se reporter au manuel d'instructions du périphérique à raccorder.
- Ce périphérique est utilisé pour la projection d'image. Connecter un périphérique de sortie audio tel qu'un amplificateur pour la sortie audio du périphérique connecté.
- **Il est possible que les images ne s'affichent pas, suivant les câbles et les périphériques à brancher.**
Pour le câble HDMI (vendu séparément), utilisez seulement un câble approuvé HDMI.
- Suivant la dimension du couvercle du connecteur du câble à brancher, il peut être impossible de brancher cet appareil.

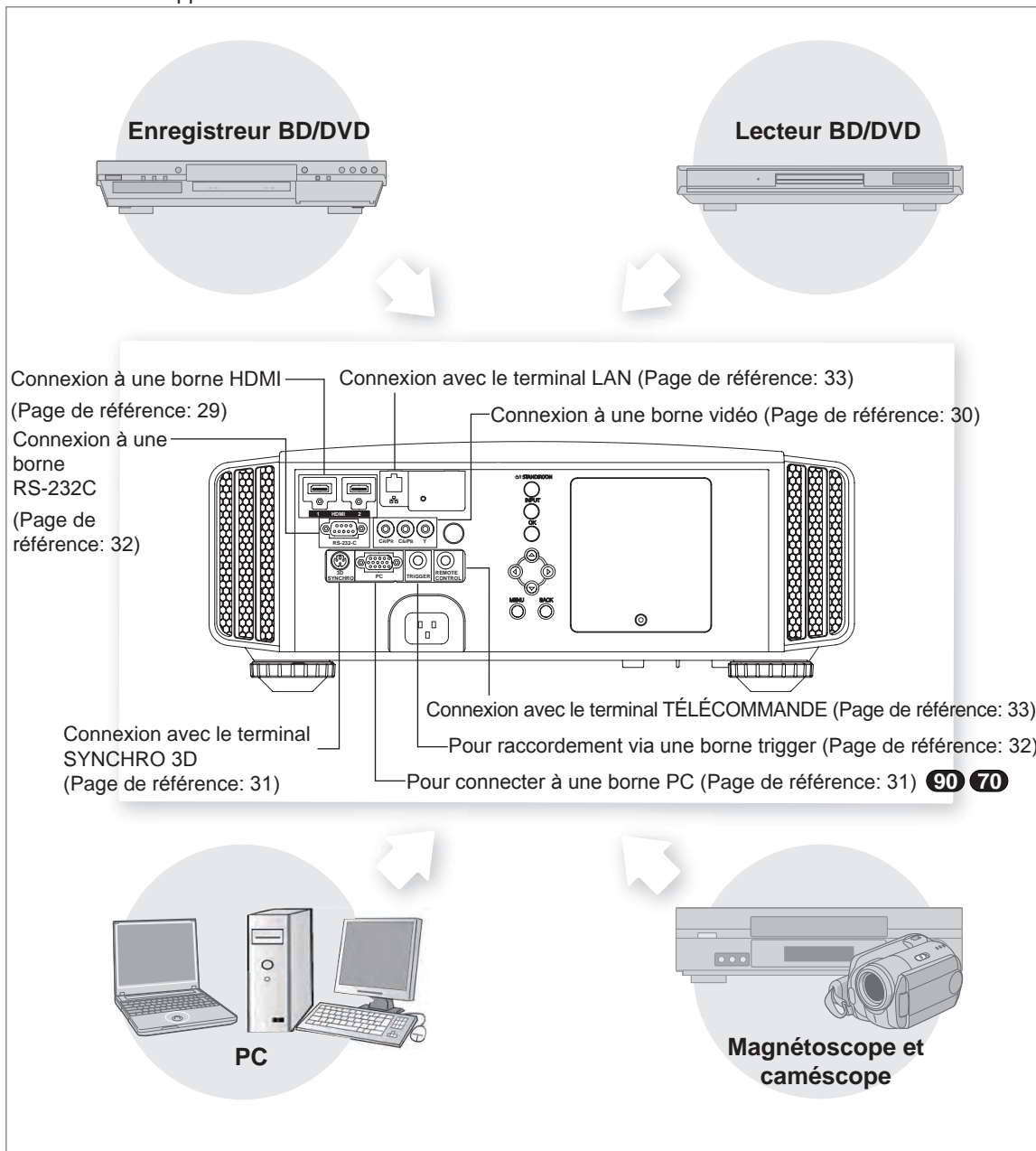

À propos des connexions (Suite)

■ Raccordement par un câble de HDMI-DVI

Cet appareil

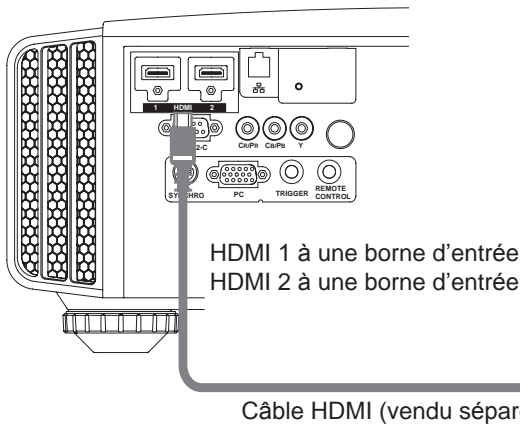

PC portable



Enregistreur BD/DVD



Borne de sortie HDMI

Préparation

- Si du bruit apparaît, écartez tout PC (PC portable) de ce produit.
- Pour avoir une largeur de bande de transmission conforme à la norme HDMI standard, il est recommandé d'utiliser un câble de 340 MHz. Si le câble utilisé a une largeur de bande de transmission de 75 MHz, il est conseillé de choisir pour l'équipement de transmission 1080i ou moins.
- Si la vidéo ne s'affiche pas, essayez de réduire la longueur du câble ou d'abaisser la résolution de l'équipement de transmission vidéo.

■ Raccordement par un câble de conversion HDMI-DVI

Cet appareil

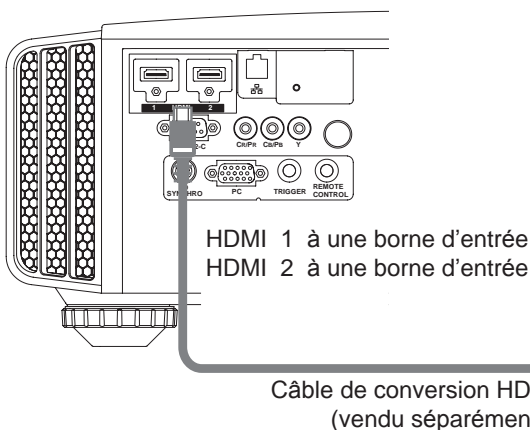

Ordinateur de bureau



Borne de sortie DVI

- Si du bruit apparaît, écartez tout PC (Ordinateur de bureau) de ce produit.
- Si la vidéo ne s'affiche pas, essayez de réduire la longueur du câble ou d'abaisser la résolution de l'équipement de transmission vidéo.

À propos des connexions (Suite)

■ Connexion à des bornes de vidéo à composantes

Cet appareil

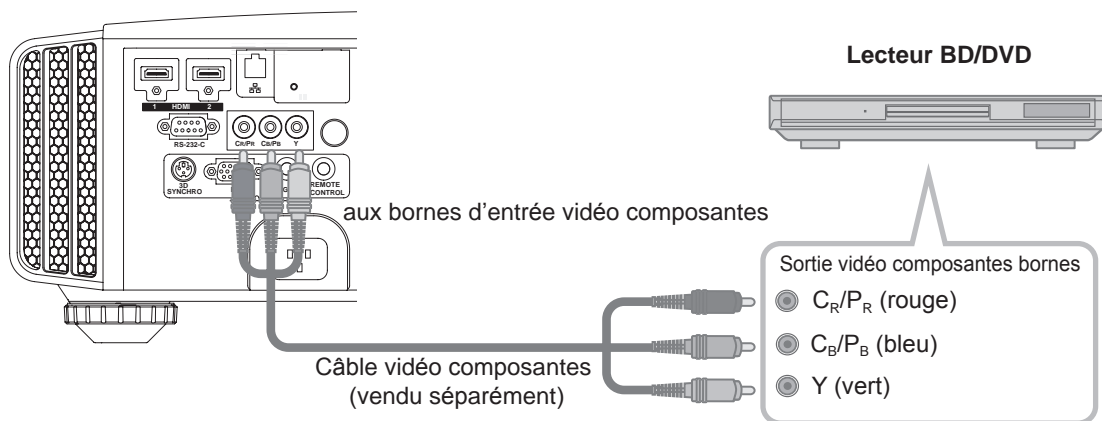

- Choisissez "COMP." dans le menu configuration à "Y Pb/Cb Pr/Cr". (Page de référence: 60)

■ Raccordement via câble vidéo RGB

Cet appareil

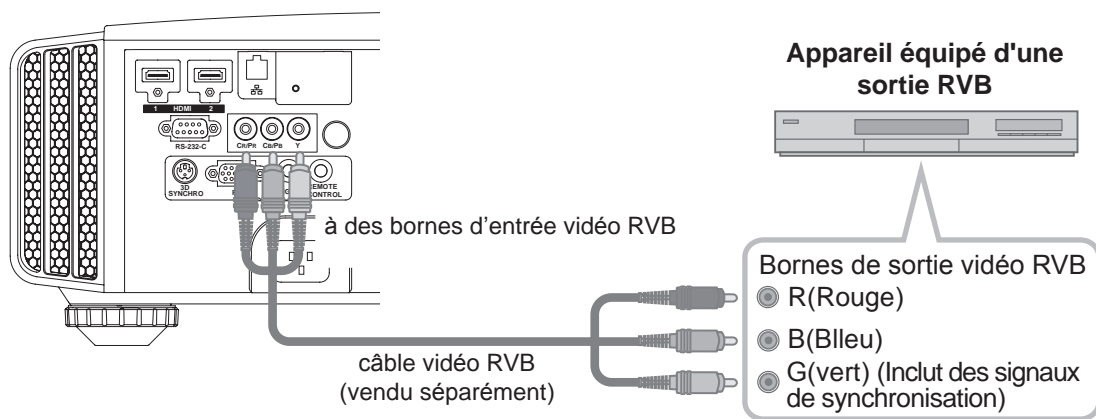

- Réglez "COMP." dans le menu configuration à "RVB". (Page de référence: 60)
- Pour plus de renseignements sur les signaux d'entrée, consultez "Caractéristiques". (Page de référence: 92)

À propos des connexions (Suite)

■ Raccordement par un câble PC 90 70

Cet appareil

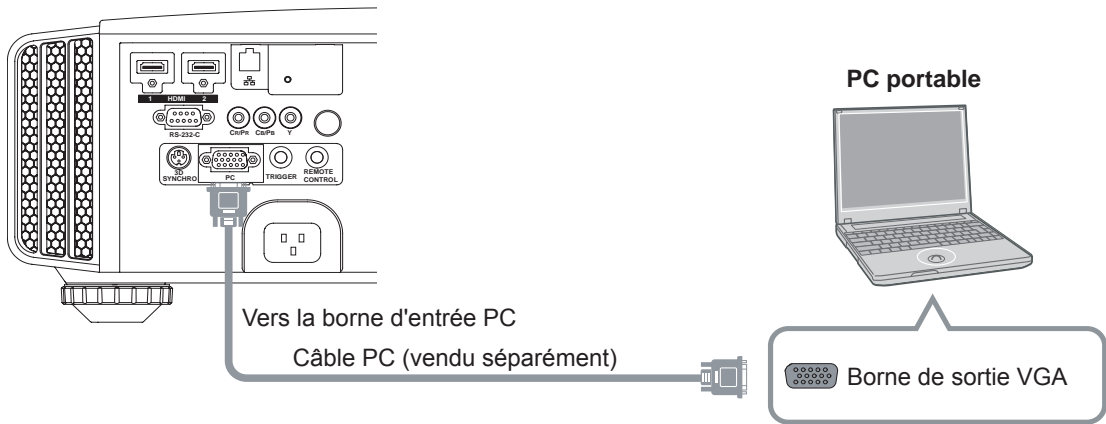

- Pour plus d'information sur les signaux d'entrée pris en charge, veuillez consulter les "Caractéristiques". (Page de référence: 92)

■ Connexion avec le terminal SYNCHRO 3D

Cet appareil

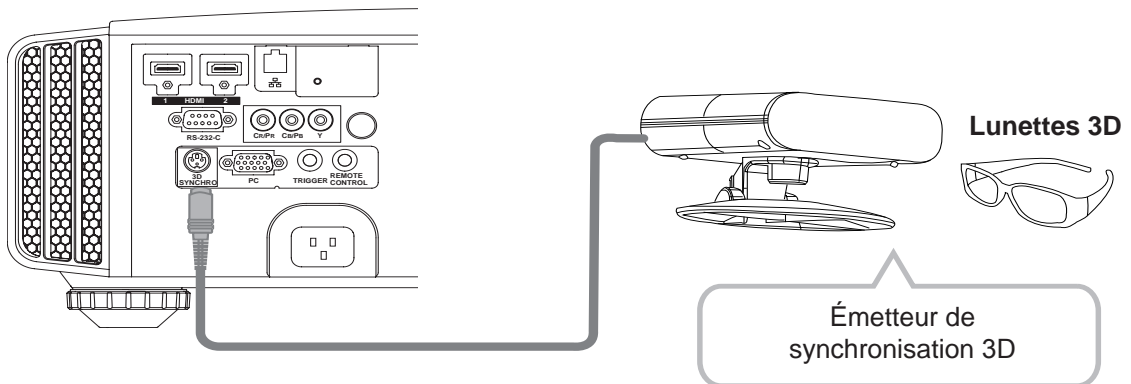

- Émetteur de synchronisation 3D : Il y a un terminal dédié pour le PK-EM1 (vendu séparément).
- L'émission infrarouge du PK-EM1 peut quelque fois gêner les autres appareils communiquant par infrarouges.
- Les lunettes 3D (PK-AG1-B, PK-AG2-B) sont un accessoire optionnel et ne sont pas incluses avec l'émetteur de synchronisation 3D.



AVERTISSEMENT

- La conversion d'images 2D en images 3D au moyen de la fonction 3D de ce produit, et la reproduction de ces images à des fins commerciales ou la reproduction dans des lieux publics peut constituer une violation des droits d'auteur protégés par les lois sur le copyright.
- Le rendu des images 3D peut être différent en fonction de la température ambiante et de l'utilisation de la lampe. Arrêtez d'utiliser le projecteur si la projection des images n'est pas correcte.
- Avant de visionner des images vidéo en 3D, veuillez bien à lire la section "Description du système 3D". (Page de référence: 75 à 77)

À propos des connexions (Suite)

■ Raccordement par un câble Trigger

Cet appareil

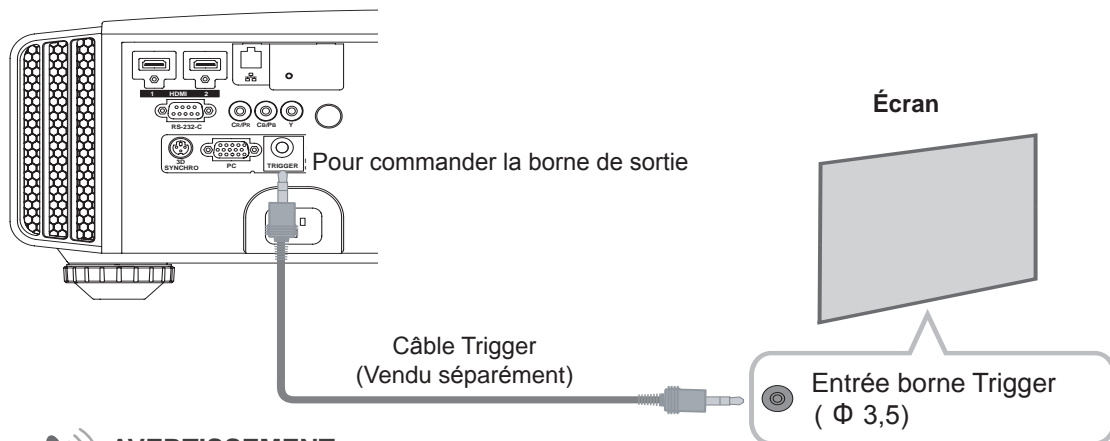

AVERTISSEMENT

- N'alimentez pas les autres appareils.
- Ne connectez pas les câbles audio d'autres appareils tels que Les écouteurs, etc. Sinon, cela peut entraîner un dysfonctionnement des autres appareils ou des blessures.
- Utiliser plus que la valeur indiquée entraînera un dysfonctionnement.
- Faites très attention à éviter tout court-circuit avec à l'esprit que les sorties des bornes produisent du 12 V.
- Le réglage par défaut est "Pas de sortie". Ce réglage peut être ajusté sous "Trigger" dans le menu [5] "Fonction". (Page de référence: 72)

■ Câble de connexion RS-232C (vendu séparément)

Cet appareil

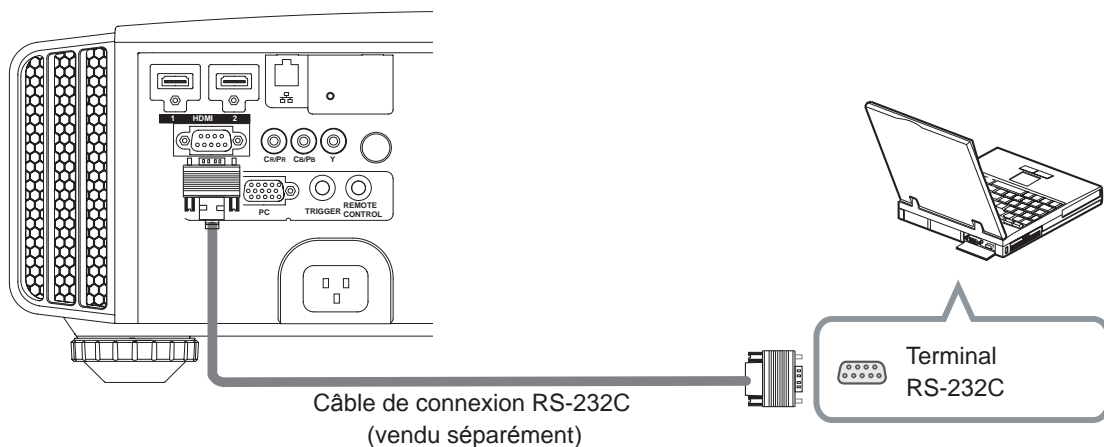

À propos des connexions (Suite)

■ Connexion par le terminal LAN

Cet appareil

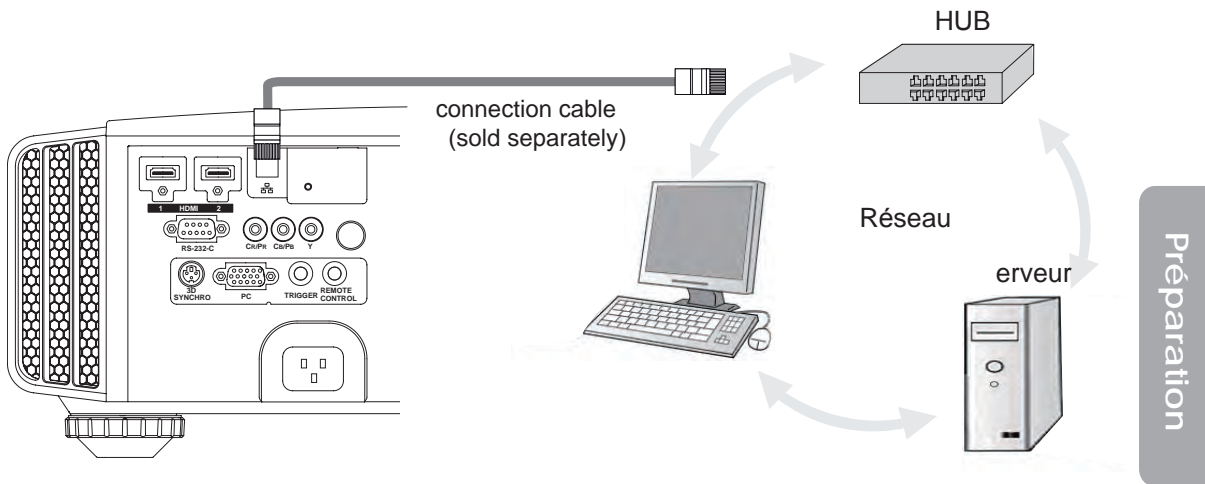

- Le réseau est utilisé pour contrôler l'unité. Il n'est pas utilisé pour transmettre le signal vidéo.
- Veuillez prendre contact avec votre administrateur réseau pour toutes les questions se rapportant à la connexion réseau.

■ Connexion avec le termina

Cet appareil

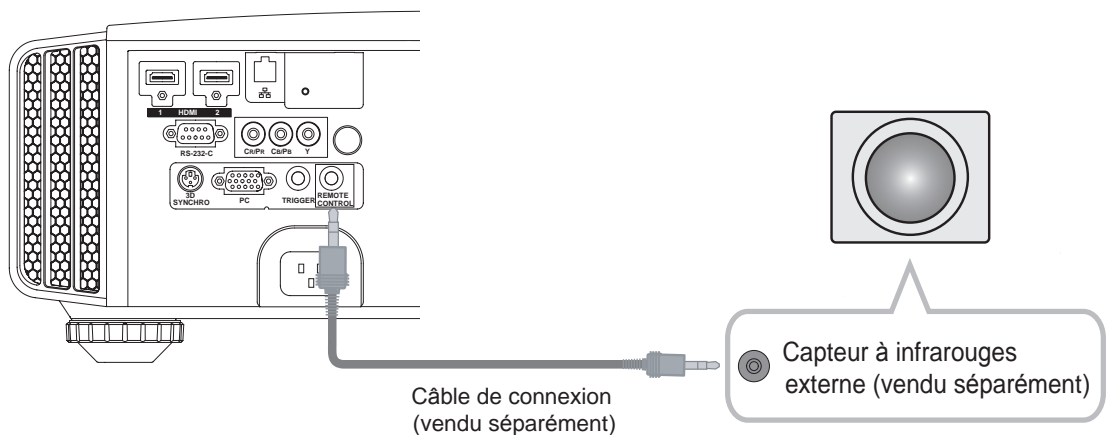

- Pour le capteur à infrarouges externe et le câble de connexion, veuillez prendre contact avec votre revendeur .

À propos des connexions (Suite)

Connexion du cordon d'alimentation (fourni)

Une fois que vous avez connecté l'équipement, connectez le cordon d'alimentation du projecteur.

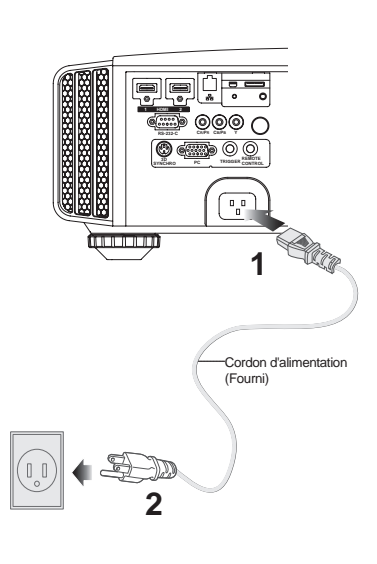

1 Connectez le cordon d'alimentation fourni sur le terminal d'alimentation de l'unité

2 Raccordez à la prise d'alimentation

Faites attention de façon à éviter tout risque d'incendie ou d'électrocution



AVERTISSEMENT

- Étant donné que cette unité utilise une quantité importante d'énergie électrique, veuillez la brancher directement sur une prise murale.
- Lorsque vous n'utilisez pas l'appareil, veuillez débrancher le cordon d'alimentation.
- Branchez l'appareil uniquement avec le cordon d'alimentation fourni.
- N'utilisez pas de tension autre que la tension d'alimentation indiquée.
- N'endommagez pas, ne coupez pas, ne modifiez pas le cordon d'alimentation. De plus, le cordon d'alimentation sera endommagé si vous placez dessus des objets lourds, s'il est soumis à une trop forte chaleur ou si vous tirez dessus.
- Ne le débranchez pas avec les mains mouillées.

Mémo

Opérations de base

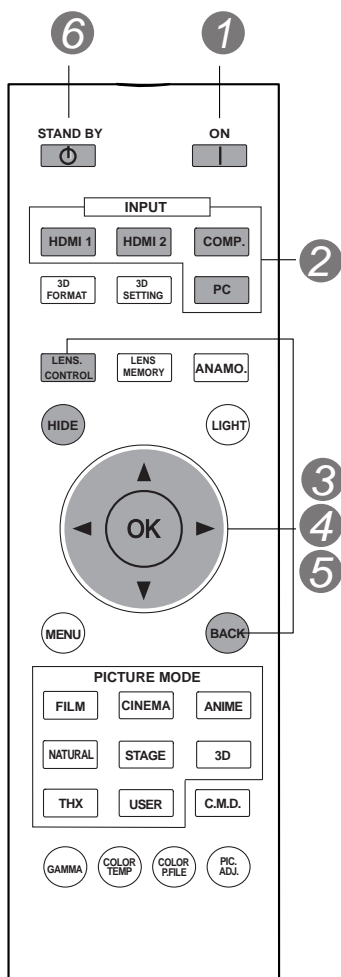

90 70

30 : La même disposition de bouton est utilisée dans cette explication du fonctionnement.

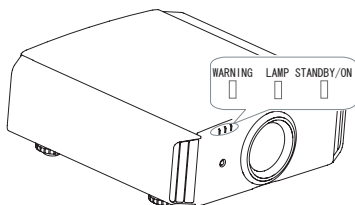

Procédures des opérations de base

Une fois que vous avez mené à bien l'installation de base, l'unité peut être normalement utilisée simplement avec les opérations suivantes.

1 Allumez l'appareil



- Vous pouvez aussi appuyer sur le bouton sur l'appareil pour l'allumer. (Page de référence: 16)
- L'objectif s'ouvrira. **90 70**
Retirez le cache objectif. **30**
(* Toujours enlever le couvercle de l'objectif pour utiliser le produit. Toute projection avec le couvercle sur l'objectif peut entraîner le dysfonctionnement du produit.)

2 Choisissez l'image à projeter

1 Sélectionnez le mode d'entrée

- Vous pouvez également sélectionner le mode d'entrée en appuyant sur le bouton sur l'appareil. (Page de référence: 16)

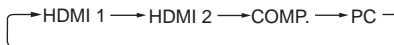

2 Affiche les images du périphérique sélectionné

3 Ajustez le zoom (la taille de l'écran)

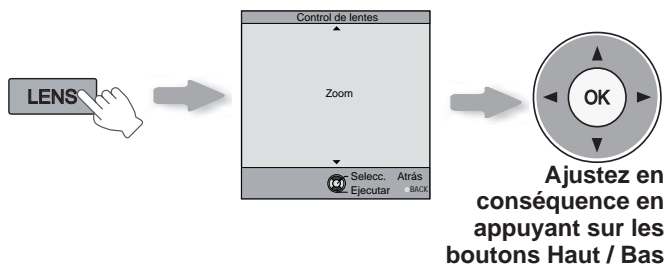

4 Ajustez la mise au point (le point focal)

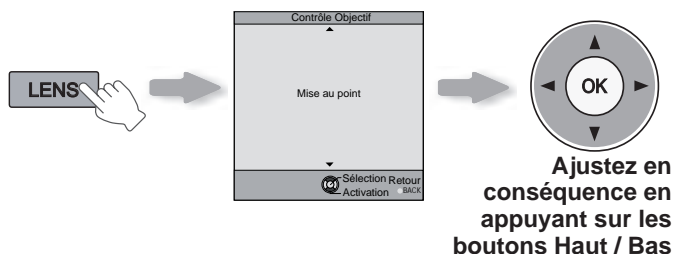

5 Ajustez le décalage (la position de l'image)

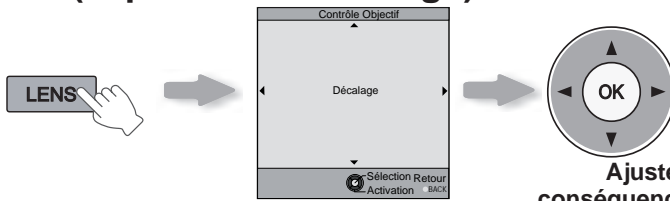

Ajustez en conséquence en appuyant sur les boutons Haut / Bas/ Gauche/ Droite

- Après réglage de la position de l'image, il peut être nécessaire de sélectionner "Décalage pixels" à partir du menu Paramètres "Installation". (Page de référence: 66 à 67)
 - A chaque pression du bouton **LENS**, l'élément à régler passera de "Mise au point", "Zoom" and "Décalage".
- Cette position peut aussi être réglée avec le bouton.

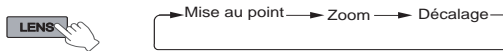

6 Éteignez l'appareil

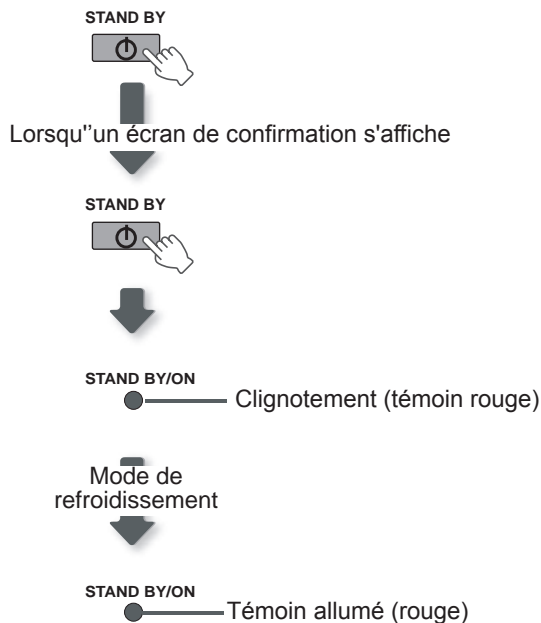

- Lorsque vous éteignez l'appareil, l'objectif se ferme. **90 70** Remplacez le cache objectif. **30**
- L'appareil ne peut pas être éteint pendant les 90 secondes suivant l'allumage de l'appareil. Commencez l'utilisation après 90 secondes.
- Vous pouvez aussi appuyer sur le bouton **⏻/⏹** sur l'appareil pour l'éteindre. (Page de référence: 16)
- Débranchez le câble d'alimentation lorsque vous n'utilisez pas l'appareil pour une longue période.



NOTE

À propos du mode de refroidissement

- Le mode de refroidissement est une fonction permettant le refroidissement de la lampe pendant les 60 secondes suivant la fin de la projection. Cette fonction empêche la déformation ou l'endommagement des pièces internes de l'appareil du fait de la surchauffe de la lampe. Elle empêche également un éclatement ou un raccourcissement prématuré de la durée de vie de la lampe.
- Pendant la phase de refroidissement, le témoin [STANDBY/ON] clignote en rouge.
- Suivant la phase de refroidissement, l'appareil retourne automatiquement en mode veille.
- Ne débranchez pas la prise d'alimentation pendant la phase de refroidissement. Cela pourrait réduire la durée de vie de la lampe et causer un dysfonctionnement.
- Le couvercle ne se fermera pas si l'option [Cache lentille] est définie sur [Ouvrir] dans le menu [3. Installation] - [3-1. Contrôle Objectif]. (Page de référence: 66)

Opérations de base (Suite)

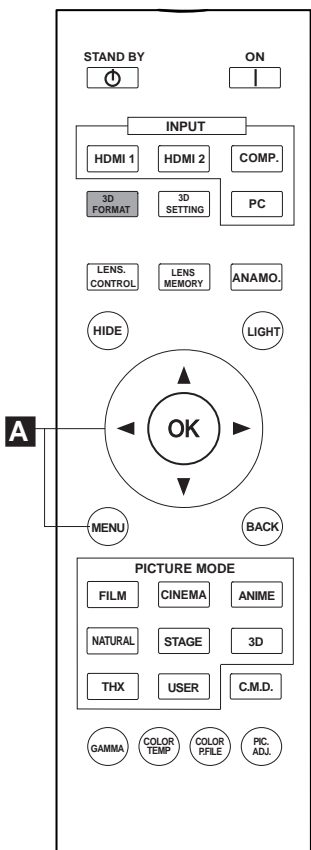

90 70

30 : La même disposition de bouton est utilisée dans cette explication du fonctionnement.

Opérations utiles fréquemment utilisées

Vous pouvez modifier la taille de l'écran de l'image projetée ou masquer la zone entourant une image dont la qualité de la zone périphérique s'est détériorée.

- A Régler de la taille de l'écran
- B Masquage de la zone périphérique d'une image
- C Désactiver temporairement la vidéo
- D Réglage de la correction du trapèze

A Régler de la taille de l'écran

L'image projetée peut être réglée pour correspondre à la taille d'écran la plus appropriée. (Format d'image).

- Lorsque des signaux PC sont en entrée, le réglage "Aspect(PC)" sera disponible à la place. (Page de référence: 60)

■ Image source et image projetée par différents paramètres de taille d'écran

1 Projete l'image



← Signal vidéo 4:3

2 Aspect l'image

1 Affichez le menu de configuration

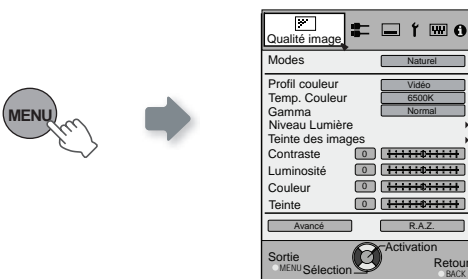

2 Choisissez "Signal d'entrée" ➔ "Aspect (Vidéo)"

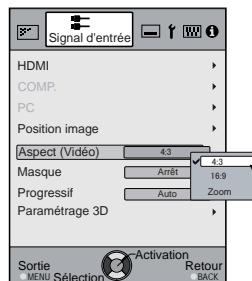
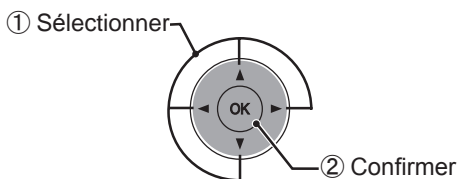

3 Définir une valeur d'aspect

① Sélectionner

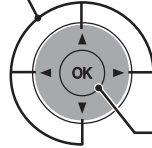

② Confirmer

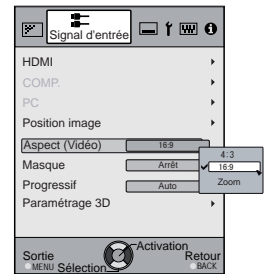

Exemple:

Lorsque la valeur "Aspect" est changée de "4:3" ➔ "16:9"



3 Pour terminer



- Suivant l'image d'entrée, sélectionner 4:3 peut causer un étirement vertical de l'image, alors que 16:9 vous offre la taille d'écran la plus appropriée.
- Lorsqu'il y a une entrée de signal 3D, le format est fixé sur "16:9".



NOTE

- Le masquage n'est disponible que lorsque des images haute définition sont en entrée.

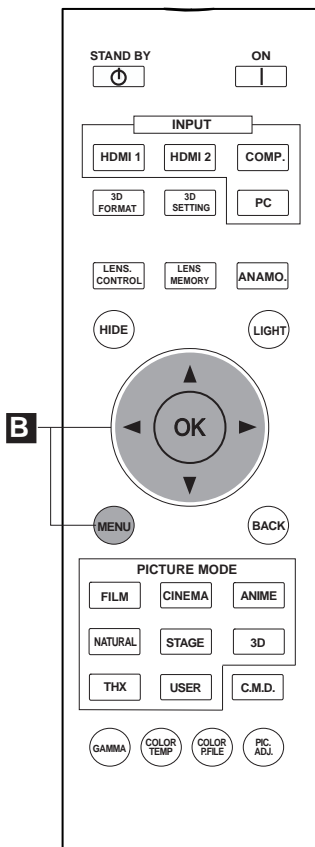

90 70

30 : La même disposition de bouton est utilisée dans cette explication du fonctionnement.

(*) Lorsqu'il y a en entrée un signal 3D, le réglage n'est pas possible.

Exemple:

Lorsque la valeur "Masque" est changée de "Off" → "5%"

B Masquage de la zone périphérique d'une image

Les images dont la qualité de la bordure externe est détériorée peuvent être projetées en masquant (cachant) le pourtour de l'image projetée.

1 Projete l'image



← Image dont la qualité de la bordure externe est détériorée.

2 Masquer l'image

1 Affichez le menu de configuration



2 Choisissez "Signal d'entrée" → "Masque"

① Sélectionner

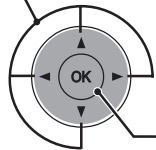

② Confirmer

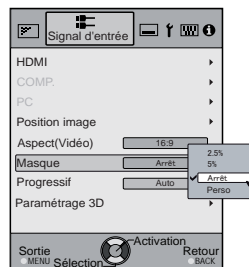

3 Régler une valeur de masque

① Sélectionner

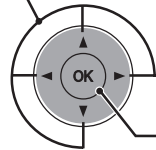

② Confirmer

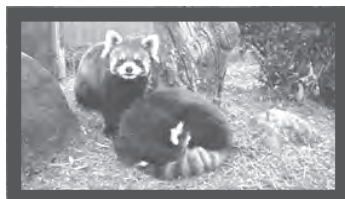
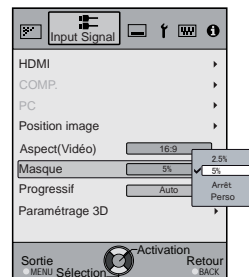

3 Pour terminer



Opérations de base (Suite)

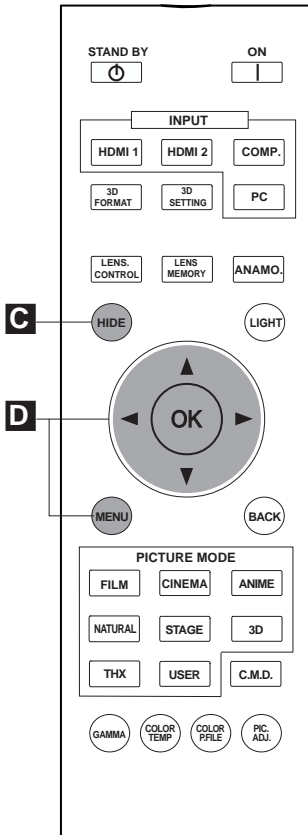

90 70

30 : La même disposition de bouton est utilisée dans cette explication du fonctionnement.

- Lorsqu'il y a en Signal d'entr el 3D, le r glage n'est pas possible. Par ailleurs, m me si la correction trap zo dale est ajust ee, elle est supprim ee lorsqu'il y a en Signal d'entr ee 3D.

C D sactiver temporairement la vid eo

Vous pouvez masquer temporairement l'image.



STANDBY/ON

Le t moin vert clignote lorsque l' image est masqu ee

- Appuyez sur le bouton **HIDE**   nouveau pour afficher l' image.
- L'appareil ne peut pas  tre  teint lorsque l' image est temporairement masqu ee.

D R glage de la correction du trap ze

Pour ce qui est du plan de projection, toute d formation trap zo dale peut  tre ajust ee si l'emplacement d'installation est inclin .

1 Affichez le menu de configuration

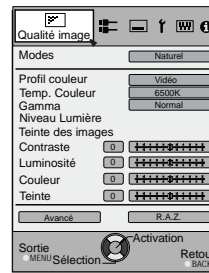

2 Choisissez "Installation"   "Trap ze"

① S lectionner

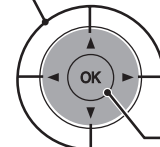

② Confirmer

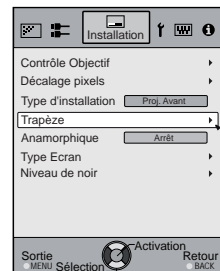

3 Permet de r gler la correction trap zo dale

En appuyant sur le curseur (fl ches vertical et horizontale) en mode de correction trap zo dale, vous pouvez ajuster la d formation trap zo dale.

Ajustez la d formation horizontale   l'aide des curseurs gauche et droit.



Ajustez la d formation verticale   l'aide des curseurs haut et bas.



4 Sortie

