

# JVC



Deutsch

**KOMPAKT-KOMPONENTEN-SYSTEM**  
**SYSTEME DE COMPOSANTS COMPACT**  
**KOMPACTO KOMPONENTEN-SYSTEEM**

Français

## EX-D5

**Besteht aus CA-EXD5 und SP-EXD1**  
**Composée du CA-EXD5 et du SP-EXD1**  
**Bestaande uit de CA-EXD5 en de SP-EXD1**

Nederlands

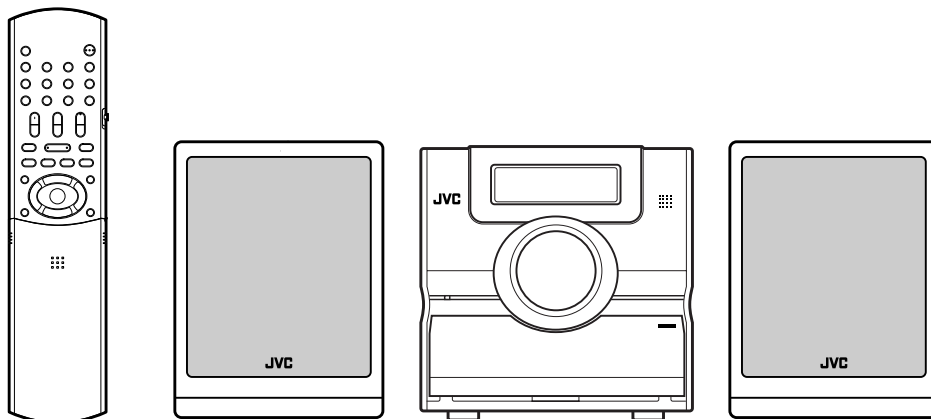

WOOD CONE



DDI DOLBY  
DIGITAL



COMPACT  
disc  
SUPER VIDEO



**BEDIENUNGSANLEITUNG**  
**MANUEL D'INSTRUCTIONS**  
**GEBRUIKSAANWIJZING**

# Achtung und sonstige Hinweise

## Mises en garde, précautions et indications diverses

### Waarschuwingen, voorzorgen en andere mededelingen

#### **ACHTUNG—Taste STANDBY/ON**

Ziehen Sie das Netzkabel ab, um die Stromversorgung vollständig zu unterbrechen (alle Leuchten und Anzeigen erlöschen). Die Taste STANDBY/ON  trennt in keiner Position die Stromversorgung zum Netzanschluß.

- Wenn sich die Anlage im Bereitschaftsbetrieb befindet, leuchtet die Anzeigelampe STANDBY/ON rot.
- Wenn die Anlage eingeschaltet ist, leuchtet die Anzeigelampe STANDBY/ON grün.

Das Gerät kann über die Fernbedienung ein- und ausgeschaltet werden.

#### **ATTENTION—Touche STANDBY/ON**

Déconnectez la fiche secteur pour mettre l'appareil complètement hors tension (tous les témoins et toutes les indications s'éteignent). La touche STANDBY/ON  dans n'importe quelle position ne déconnecte pas l'appareil du secteur.

- Quand l'appareil est en mode de veille, le témoin STANDBY/ON est allumé en rouge.
- Quand l'appareil est sous tension, le témoin STANDBY/ON est allumé en vert.

L'alimentation ne peut pas être commandée à distance.

#### **VOORZICHTIG—Toets STANDBY/ON**

Ontkoppel het netsnoer om de stroom geheel uit te schakelen (zodat alle lampjes en aanduidingen doven). Met de STANDBY/ON  toets kunt u de stroom niet geheel uitschakelen.

- Als de eenheid standby staat, is het lampje STANDBY/ON rood van kleur.
- Als de eenheid is ingeschakeld, is het lampje STANDBY/ON groen van kleur.

U kunt de stroom standby en inschakelen met de afstandsbediening.

#### **ACHTUNG**

Zur Verhinderung von elektrischen Schlägen, Brandgefahr, usw.:

1. Keine Schrauben lösen oder Abdeckungen entfernen und das Gehäuse nicht öffnen.
2. Dieses Gerät weder Regen noch Feuchtigkeit aussetzen.

#### **ATTENTION**

Afin d'éviter tout risque d'électrocution, d'incendie, etc.:

1. Ne pas enlever les vis ni les panneaux et ne pas ouvrir le coffret de l'appareil.
2. Ne pas exposer l'appareil à la pluie ni à l'humidité.

#### **VOORZICHTIG**

Ter vermindering van gevaar voor brand, elektrische schokken, enz.:

1. Verwijder geen schroeven, panelen of de behuizing.
2. Stel het toestel niet bloot aan regen of vocht.

#### **ACHTUNG**

- Blockieren Sie keine Belüftungsschlitze oder -bohrungen. (Wenn die Belüftungsöffnungen oder -löcher durch eine Zeitung oder ein Tuch etc. blockiert werden, kann die entstehende Hitze nicht abgeführt werden.)
- Stellen Sie keine offenen Flammen, beispielsweise angezündete Kerzen, auf das Gerät.
- Wenn Sie Batterien entsorgen, denken Sie an den Umweltschutz. Batterien müssen entsprechend den geltenden örtlichen Vorschriften oder Gesetzen entsorgt werden.
- Setzen Sie dieses Gerät auf keinen Fall Regen, Feuchtigkeit oder Flüssigkeitsspritzern aus. Es dürfen auch keine mit Flüssigkeit gefüllten Objekte, z. B. Vasen, auf das Gerät gestellt werden.

#### **ATTENTION**

- Ne bloquez pas les orifices ou les trous de ventilation. (Si les orifices ou les trous de ventilation sont bloqués par un journal un tissu, etc., la chaleur peut ne pas être évacuée correctement de l'appareil.)
- Ne placez aucune source de flamme nue, telle qu'une bougie, sur l'appareil.
- Lors de la mise au rebut des piles, veuillez prendre en considération les problèmes de l'environnement et suivre strictement les règles et les lois locales sur la mise au rebut des piles.
- N'exposez pas cet appareil à la pluie, à l'humidité, à un égouttement ou à des éclaboussures et ne placez pas des objets remplis de liquide, tels qu'un vase, sur l'appareil.

#### **VOORZICHTIG**

- Zorg dat u de ventilatieopeningen en -gaten niet afsluit. (Als de ventilatieopeningen en -gaten worden afgesloten door bijvoorbeeld papier of een doek, kan er hitte in het apparaat worden opgebouwd.)
- Zet geen bronnen met open vuur, zoals brandende kaarsen, op het apparaat.
- Wees milieubewust en gooi lege batterijen niet bij het huishoudelijk afval. Lege batterijen dient u in te leveren met het KCA of bij een innamepunt voor batterijen.
- Stel dit apparaat niet bloot aan regen, vocht, drupwater of spatwater en plaats geen enkel voorwerp waarin zich een vloeistof bevindt, zoals een vaas, op het apparaat.

### ACHTUNG: Ausreichende Belüftung

Zur Vermeidung von elektrischen Schlägen, Feuer und sonstigen Beschädigungen gilt für die Geräteseiten folgendes:

1. Davor:  
Hindernisfrei und gut zugänglich.
2. Daneben/darüber/dahinter:  
Hindernisfrei in allen angegebenen Abständen (s. Abbildung).
3. Darunter:  
Absolut ebene Stellfläche; ausreichende Belüftung durch Aufstellen auf einem Tischchen von mindestens 10 cm Höhe.

### ATTENTION: Aération correcte

Pour prévenir tout risque de décharge électrique ou d'incendie et éviter toute détérioration, installez l'appareil de la manière suivante:

1. Avant:  
Bien dégagé de tout objet.
2. Côtés/dessus/dessous:  
Assurez-vous que rien ne bloque les espaces indiqués sur le schéma ci-dessous.
3. Dessous:  
Posez l'appareil sur une surface plane et horizontale. Veillez à ce que sa ventilation correcte puisse se faire en le plaçant sur un support d'au moins dix centimètres de hauteur.

### VOORZICHTIG: Goede ventilatie vereist

Om brand, elektrische schokken en beschadiging te voorkomen, moet u het toestel als volgt opstellen:

1. Voorkant:  
Geen belemmeringen en voldoende ruimte.
2. Zijkanten/boven-/onderkant:  
Geen belemmeringen plaatsen in de hieronder aangegeven zones.
3. Onderkant:  
Op vlakke ondergrond plaatsen. Voldoende ventilatieruimte voorzien door het toestel op een onderstel met een hoogte van 10 cm of meer te plaatsen.

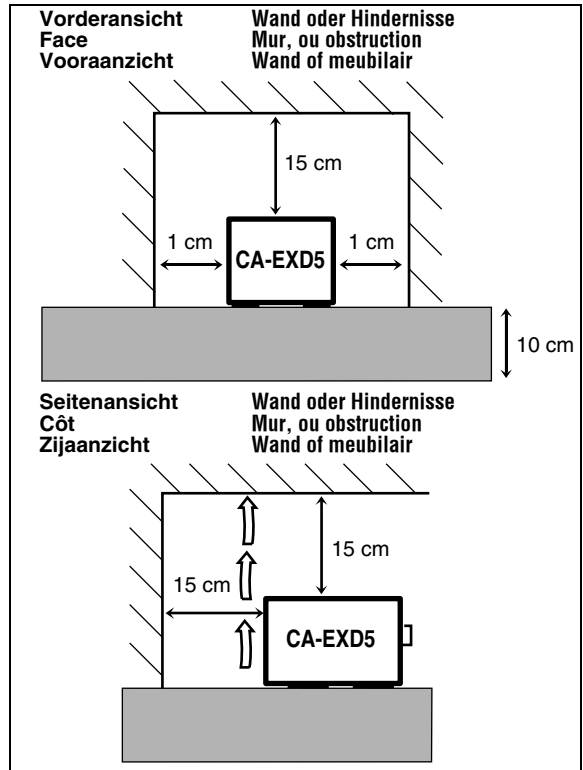

# CE 0560

EINSCHLIESSLICH NACH R&TTE ANGEZEIGTE GERÄTE  
Drahtloses USB-Sendeteil [2,4 GHz]  
COMPEND UN MATÉRIEL DÉCLARÉ R&TTE  
Émetteur sans fil USB [2,4 GHz]  
BEVAT R&TTE GEMARKEERDE APPARATUUR  
USB draadloze zender [2,4 GHz]

Dieses Gerät mit drahtlosem USB-Sendeteil ist zur Verwendung in den in der Tabelle rechts aufgeführten Ländern gedacht.

Cet appareil muni d'un émetteur USB sans fil doit être utilisé dans les pays donnés dans le tableau ci-à droite.

Deze apparatuur met USB draadloze zender is ontworpen voor gebruik in de landen die in de rechterkolom afgekort worden vermeld.

#### R&TTE Richtlinie 1999/5/EC Directive R&TTE 1999/5/EC R&TTE Richtlijn 1999/5/EC

BE ✓	FR ✓	DE ✓	LU ✓	IT ✓
NL ✓	DK ✓	IE ✓	GR ✓	PT ✓
ES ✓	AT ✓	FI ✓	SE ✓	CH ✓
NO ✓	LI ✓	GB ✓	MT ✓	

#### WARNUNG zur Landesbegrenzung der Verwendung des drahtlosen USB-Sendeteils

Italien: Bei Verwendung außerhalb eigenen Grundstücks ist allgemeine Genehmigung erforderlich.

**VORSICHT:** Durch nicht von JVC genehmigte Änderungen oder Modifikationen kann die Befugnis des Benutzers zum Betrieb des Geräts hinfällig werden.

**VORSICHT:** für drahtloses USB-Sendeteil

Um Übereinstimmung mit den HF-Bestrahlungsregeln der R&TTE Richtlinie zu gewährleisten, muss dieses Gerät mit Mindestabständen von 20 cm zwischen Sendeteil und Ihrem Körper aufgestellt und betrieben werden.

#### AVERTISSEMENTS relatifs aux restrictions de l'utilisation de l'émetteur USB selon les pays

Italie: Une autorisation de principe est nécessaire pour une utilisation en extérieur.

**ATTENTION:** Tout changement ou modification non approuvés par JVC peut annuler l'autorité de l'utilisateur d'utiliser l'appareil.

**ATTENTION:** pour l'émetteur sans fil USB,

Afin de conserver une compatibilité avec les instructions d'exposition RF de la directive R&TTE, cet appareil doit être installé et utilisé à une distance de 20 cm minimum de l'émetteur et de votre corps.

#### WAARSCHUWING voor restricties voor bepaalde landen met betrekking tot het gebruik van een USB draadloze zender

Italië: Voor gebruik buitenshuis buiten eigen terrein is algemene autorisatie vereist.

**LET OP:** Gemaakte veranderingen en modificaties in het product zonder vooraf verkregen toestemming van JVC, kunnen de gebruiker het recht op gebruik ontfeggen.

**LET OP:** voor USB draadloze zender,

Ter overeenstemming met R&TTE richtlijnen m.b.t. blootstelling aan RF, dient deze apparatuur te worden geïnstalleerd en gebruikt met een minimale afstand van 20 cm tussen de zender en het lichaam van de gebruiker.

**WICHTIG FÜR LASER-PRODUKTE  
IMPORTANT POUR PRODUITS LASER  
BELANGRIJK VOOR LASERPRODUKTEN**

---

1. LASER-PRODUKT DER KLASSE 1

2. **ACHTUNG:** Die obere Abdeckung nicht öffnen. Das Gerät enthält keine Teile, die vom Benutzer gewartet werden können. Wartungen nur von qualifiziertem Fachpersonal durchführen lassen.
3. **ACHTUNG:** Sichtbare und unsichtbare Laserstrahlung bei offenem Gerät und Defekt oder Umgehen der Verriegelung. Setzen Sie sich dem Strahl nicht direkt aus.
4. ANBRINGEN DES ETIKETTS: WARNHINWEIS-ETIKETT, INNEN AM GERÄT ANGEBRACHT.

1. PRODUIT LASER CLASSE 1

2. **ATTENTION:** N'ouvrez pas le couvercle supérieur. Il n'y a aucune pièce réparable par l'utilisateur à l'intérieur de l'appareil; confiez toute réparation à un personnel qualifié.
3. **ATTENTION:** Risque de radiations laser visible et invisible quand l'appareil est ouvert et que le système de verrouillage ne fonctionne pas ou a été mis hors service. Évitez toute exposition directe au rayon.
4. REPRODUCTION DE L'ÉTIQUETTE: ÉTIQUETTE DE PRÉCAUTION PLACÉE À L'INTÉRIEUR DE L'APPAREIL.

1. KLASSE 1 LASERPRODUKT

2. **VOORZICHTIG:** Open de bovenste afdekking niet. Er zijn geen door de gebruiker te repareren onderdelen in het toestel; laat onderhoud en reparatie over aan erkend onderhoudspersoneel.
3. **VOORZICHTIG:** Zichtbare en onzichtbare laserstraling indien open en interlock defect of buiten werking gesteld. Voorkom directe blootstelling aan de straal.
4. REPRODUCTIE VAN LABEL: WAARSCHUWINGSLABEL IN TOESTEL AANGEBRACHT.

<b>CAUTION :</b> Visible and invisible laser radiation when open and interlock failed or defeated. AVOID DIRECT EXPOSURE TO BEAM. (e)	<b>ADVARSEL :</b> Synlig og usynlig laserstråling når maskinen er åben eller interlocken fejler. Undgå direkte eksponering til stråling. (d)	<b>VARNING :</b> Synlig och osynlig laserstråling när den öppnas och spärren är urkopplad. Betrakta ej strålen. (s)	<b>VARO :</b> Avattaessa ja suojalukitus ohitettuna tai viallisena olet alttiina näkyvälle ja näkymättömälle lasersäteilylle. Vältä säteen kohdistumista suoraan itseesi. (f)
---	--	---	---

## Einleitung

Informationen über Disks .....	3
Beschreibung der Teile .....	5

## Erste Schritte

Gebrauch der Fernbedienung .....	6
Einsetzen der Batterien in die Fernbedienung....	6
Gebrauch der Fernbedienung zur Ansteuerung eines Fernsehgerätes.....	7
Herstellen der Anschlüsse.....	8

## Grundlegende Bedienungsverfahren

Wiedergabe von Disks .....	12
Wiedergabe .....	12
Umschalten des Displayfensters .....	13
Wahl der gewünschten Wiedergabe mit den Zifferntasten.....	14
Wiedergabe stoppen.....	14
Anhalten der Wiedergabe.....	14
Einzelbilder schrittweise vorrücken.....	14
Suchlauf vorwärts/rückwärts.....	14
Wiedergabe von einer 10 Sekunden zurückliegenden Position (Sofortwiederholung).....	15
Zeittupenwiedergabe .....	15
Sprung an den Anfang des Disk-Eintrags.....	15
Zum Ändern der Helligkeit des Displayfensters (DIMMER).....	16
Einstellen der Lautstärke .....	16
Einstellen der Klangqualität .....	16
Kurzzeitiges Stummschalten (MUTING).....	16

## Weiterführende Funktionen

Wiedergabe von Audio/Video-Dateien .....	16
Wiedergabefortsetzung .....	18
Wahl der wiederzugebenden Szene .....	19
Programmwiedergabe/Zufallswiedergabe.....	20
Wiedergabewiederholung.....	22
Weitere praktische Funktionen.....	24
Wahl der Untertitelsprache .....	24
Einstellung der Audiosprache.....	24
Wahl eines Betrachtungswinkels.....	24
Vergrößern des Bildes (ZOOM).....	25
Einstellen der Bildqualität (VFP).....	25
Erzeugen realistischer Klänge (3D PHONIC).....	26
Einstellen des Wiedergabepegels (DVD LEVEL) ...	26
Genuss besserer Bilder (SCAN MODE).....	26

Funktionen, die es nur bei DVD AUDIO gibt.....	27
Wiedergabe der Bonusgruppe.....	27
Durchsuchbare Standbilder (B.S.P.) .....	27
Gebrauch der Menüleiste .....	28
Grundeinstellungen .....	29
Länder-/Gebietscodes .....	31

## Rundfunkempfang

Rundfunksendungen hören .....	32
Empfang von Festsendern .....	33
Verwendung von RDS.....	34
Verwendung des Radiodatensystems (RDS) während des Empfangs von UKW-Sendern ....	34

## Praktische Funktionen

Verwendung drahtloser USB-Übertragung .....	38
Ton von anderen Audiogeräten hören.....	41
Einstellung der verschiedenen Timer .....	41
Einstellung der eingebauten Uhr .....	41
Einstellung des Täglich-Timers .....	41
Automatische Bereitschaft.....	42
Einschlaf-Timer.....	43
Disk-Fachsperrung .....	43

## Zur Bezugnahme

Störungssuche .....	44
Sprachcodes .....	45
Technische Daten .....	46

### Wie Sie diese Anleitung lesen

- Die hier beschriebenen Bedienungen werden hauptsächlich mit den Tasten an der Fernbedienung ausgeführt. Wenn die gleichen Kennzeichnungen am Hauptgerät vorhanden sind, können die entsprechenden Tasten am Hauptgerät ebenfalls verwendet werden.
- Die folgenden Kennzeichnungen geben an, für welche Art von Disks die Bedienung ausgeführt werden kann.



### JPEG

- Die Abbildungen und TV-Schirmbilder in der Anleitung können sich von den tatsächlich am Gerät vorhandenen unterscheiden.
- „VCD“ ist eine Abkürzung von „Video-CD“.
- „SVCD“ ist eine Abkürzung von „Super-Video-CD“.

# Besondere Vorsichtsmaßnahmen

## Hinweise zur Handhabung

### ■ Wichtige Sicherheitshinweise

#### Aufstellung der Anlage

- Stellen Sie diese Anlage auf einer ebenen Unterlage an einem trockenen Ort auf, an dem die Umgebungstemperatur innerhalb des Bereichs von 5 °C und 35 °C liegt.
- Sorgen Sie für einen ausreichenden Abstand zwischen der Anlage und Ihrem Fernsehgerät.
- Stellen Sie die Anlage nicht an einem Ort auf, der mechanischen Schwingungen ausgesetzt ist.

#### Netz Kabel

- Berühren Sie das Netzkabel nicht mit nassen Händen.
- Solange das Netzkabel an eine Netzsteckdose angeschlossen ist, nimmt die Anlage auch im ausgeschalteten Zustand eine geringe Menge Strom auf.
- Achten Sie beim Abtrennen des Netzkabels von der Netzsteckdose darauf, stets am Netzstecker, nie am Kabel selbst zu ziehen.

#### Zur Vermeidung von Funktionsstörungen

- Im Geräteinneren befinden sich keinerlei Teile, die vom Benutzer gewartet werden können. Falls ein Problem beim Betrieb der Anlage auftritt, trennen Sie das Netzkabel von der Netzsteckdose, und nehmen Sie dann Kontakt mit Ihrem Fachhändler auf.
- Führen Sie keinerlei Metallgegenstände in das Geräteinnere ein.
- Spielen Sie keine nicht normgerechten Disks (z.B. herzförmige Disks oder solche, die wie eine Blume oder Kreditkarte aussehen) mit dieser Anlage ab, da diese dadurch beschädigt werden kann.
- Verwenden Sie keine Disks mit daran anhaftenden Klebestreifen, Aufklebern oder Klebstoffresten, da die Anlage dadurch beschädigt werden kann.

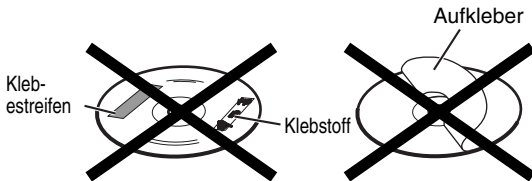

#### Hinweis zum Urheberschutz

Bitte seien Sie sich der urheberrechtlichen Bestimmungen Ihres Landes bewusst, bevor Sie Aufnahmen von DVDs, VCDs, SVCDs und CDs machen. Die Aufzeichnung von urheberrechtlich geschütztem Ton- und Bildmaterial zu anderen Zwecken als dem Privatgebrauch stellt u.U. eine strafbare Verletzung der Urheberrechte dar.

#### Hinweis zum Kopierschutzsystem

DVDs sind mit einem Kopierschutzsystem versehen. Wenn Sie diese Anlage direkt an einen Videorecorder anschließen, wird das Kopierschutzsystem aktiviert, wonach u.U. keine einwandfreie Bildwiedergabe möglich ist.

### ■ Sicherheitshinweise

#### Vor Feuchtigkeit, Wasser und Staub schützen

Stellen Sie die Anlage nicht an einem feuchten oder staubigen Ort auf.

#### Hohe Temperaturen vermeiden

Setzen Sie die Anlage keiner direkten Sonneneinstrahlung aus, und stellen Sie sie nicht in der Nähe von Heizkörpern auf.

#### Vor einer längeren Abwesenheit

Wenn die Anlage längere Zeit nicht betrieben werden soll, z.B. während einer Urlaubsreise, ziehen Sie den Netzstecker aus der Netzsteckdose.

#### Entlüftungsschlitze nicht blockieren

Eine Blockierung der Entlüftungsschlitze kann eine Beschädigung der Anlage verursachen.

#### Pflege der Außenflächen

Verwenden Sie zum Reinigen der Außenflächen ein weiches Tuch, und befolgen Sie bei Gebrauch eines chemisch behandelten Reinigungstuchs die Anweisungen des Herstellers. Verwenden Sie auf keinen Fall Benzol, Farbverdünner oder andere organische Lösungsmittel einschließlich von Desinfektionsmitteln zur Reinigung. Derartige Substanzen können eine Verformung oder Verfärbung verursachen.

#### Bei Eindringen einer Flüssigkeit in das Geräteinnere

Schalten Sie unverzüglich die Stromzufuhr aus, ziehen Sie den Netzstecker aus der Netzsteckdose, und nehmen Sie dann Kontakt mit Ihrem Fachhändler auf. Falls der Betrieb der Anlage in diesem Zustand fortgesetzt, besteht die Gefahr von Brand und elektrischem Schlag.

### ■ Bei Kondensationsbildung oder Wassertröpfchen auf der Linse

In den folgenden Fällen kann Beschlag oder Wassertröpfchen auf der Linse haften und die richtige Funktion der Anlage verhindern:

- Direkt nach der Beheizung des Raums
- Wenn die Anlage an einem dampfgelasteten oder feuchten Ort aufgestellt ist
- Wenn die Anlage schnell von einem kalten an einen warmen Ort transportiert wird

In diesen Fällen lassen Sie die Anlage vor der Verwendung etwa 1 bis 2 Stunden lang eingeschaltet stehen.

## Mitgeliefertes Zubehör

Bitte vergewissern Sie sich nach dem Auspacken, dass die unten aufgeführten Artikel vollständig im Verpackungskarton vorhanden sind.

Bei den in Klammern gesetzten Ziffern handelt es sich jeweils um die vorgeschriebene Anzahl. Falls irgendein Zubehöartikel fehlt, benachrichtigen Sie bitte sofort Ihren Fachhändler.

- Fernbedienung (1)
- Batterien (2)
- UKW-Antenne (1)
- MW-Rahmenantenne (1)
- Netzkabel (1)
- Composite-Videokabel (1)
- Lautsprecherkabel (2)
- Drahtloses USB-Sendeteil (1)
- Verlängerungskabel für drahtloses USB-Sendeteil (1)

- *In Lizenz von Dolby Laboratories hergestellt. „Dolby“, „Pro Logic“, „MLP Lossless“ und das Doppel-D-Symbol sind Warenzeichen von Dolby Laboratories.*
- *„DTS“ und „DTS 2.0+DIGITAL OUT“ sind eingetragene Warenzeichen von Digital Theater Systems, Inc.*
- *Dieses Produkt beinhaltet urheberrechtlich geschützte Technik mit dem Schutz von U.S.-Patenten und anderen intellektuellen Eigentumsrechten. Der Gebrauch dieser urheberrechtlich geschützten Technik ist durch Macrovision genehmigen zu lassen und nur für den Heimgebrauch und die Betrachtung in begrenztem Ausmaß vorgesehen, soweit nicht ausdrücklich von Macrovision genehmigt. Rückwärtige Entwicklung oder Zerlegung ist verboten.*

### Geeignete Disks

Diese Anlage ist zum Abspielen von Disks der folgenden Typen vorgesehen:

DVD-VIDEO, DVD-AUDIO, VCD, SVCD, CD

Diese Anlage kann auch die nachstehenden Disks abspielen:

- Finalisierte DVD-R/-RW-Disks, die im DVD-VIDEO-Format beschrieben wurden.
- CD-R/RW-Disks, die in den folgenden Formaten beschrieben wurden
  - Musik-CDs (finalisierte Disks)
  - VCDs
  - SVCDs
  - MP3/WMA/JPEG-Disks, die in ISO 9660 beschrieben wurden (Einzelheiten siehe „Hinweise zu CD-R und CD-RW“)

Bei bestimmten Disks kann es allerdings wegen ihrer spezifischen Eigenschaften, den Bedingungen, unter denen sie bespielt wurden, oder aufgrund einer Beschädigung bzw. Verschmutzung der Disk vorkommen, dass eine Wiedergabe nicht möglich ist. Von den folgenden Disks ist nur Tonwiedergabe möglich:

MIX-MODE CD      CD-G  
 CD-EXTRA          CD-TEXT

#### Abspielbare Disks:

Disk-Typ	Markierung (Logo)	Video format
DVD-VIDEO		PAL
DVD-AUDIO		—
VCD		PAL
SVCD		PAL
CD		—
CD-R		—
CD-RW		—



ist ein Warenzeichen der DVD Format/Logo Licensing Corporation.

#### \* Hinweis zum Regionalcode

DVD-Player und DVD-VIDEOS haben ihre eigenen Regionalcodenummern. Diese Anlage kann nur eine DVD-VIDEO wiedergeben, die mit der Regionalcodenummer und in dem unten angegebenen Videoformat bespielt ist.

Auf welchen Regionalcode Ihr Gerät ausgelegt ist, ersehen Sie aus dem Typenschild an der Rückseite. Diese Anlage kann nur DVD VIDEOS abspielen, deren Regionalcodenummern „2“ enthalten.

#### Beispiele:



Wenn eine DVD-VIDEO mit einem ungültigen Regionalcode eingelegt wird, erscheint die Fehlermeldung „FALSCHER LÄNDERCODE!“ auf dem Fernsehschirm, und die Wiedergabe kann nicht gestartet werden.

- **Beim Abspielen bestimmter DVD-VIDEO-Disks, DVD-AUDIO-Disks, VCDs und SVCDs kann es vorkommen, dass die tatsächlichen Bedienungsvorgänge von den Erläuterungen in dieser Bedienungsanleitung abweichen. Dies ist auf Unterschiede von Programmierung und Aufbau der betreffenden Disks zurückzuführen; es handelt sich dabei nicht um eine Funktionsstörung dieser Anlage.**

#### Hinweise zu DVD-R und DVD-RW

- Außerdem kann diese Anlage finalisierte DVD-Rs oder DVD-RWs abspielen, die im DVD-Video-Format aufgezeichnet wurden.

#### Hinweise zu CD-R und CD-RW

- Außerdem kann diese Anlage CD-Rs oder CD-RWs abspielen, wenn MP3-, WMA- und JPEG-Dateien im ISO-9660-Format darauf aufgezeichnet sind.
- Diese Anlage unterstützt das Aufzeichnungsverfahren „Multi-session“ (maximal 20 Sitzungen).
- Diese Anlage lässt keine sog. „packet write“- (UDF-Format-) Disks zu. Bei bestimmten Disks kann es wegen ihrer spezifischen Eigenschaften, den Bedingungen, unter denen sie bespielt wurden, oder aufgrund einer Beschädigung bzw. Verschmutzung der Disk vorkommen, dass eine Wiedergabe nicht möglich ist.

#### Nicht abspielbare Disks

- Disks der folgenden Typen können nicht abgespielt werden:  
 DVD-ROM, DVD-RAM, DVD-R/-RW (bespielt im VR-Format), CD-ROM, CD-I (CD-I Ready), Photo CD, SACD, usw.  
 Beim Abspielen derartiger Disks wird ein so starkes Rauschen erzeugt, dass die Lautsprecher beschädigt werden.

Beschädigte Disks und Disks mit spezifischen Formen (andere als solche mit einem Durchmesser von 12 oder 8-cm) können nicht abgespielt werden.

#### Achtung bei DualDisc-Wiedergabe

Die Nicht-DVD-Seite einer „DualDisc“ entspricht nicht dem „Compact Disc Digital Audio“-Standard. Deshalb wird die Verwendung der Nicht-DVD-Seite einer DualDisc auf diesem Produkt nicht empfohlen.

## Informationen über Disks (Fortsetzung)

### Hinweise zu allen Dateien

- Das System kann ausschließlich Dateien mit den folgenden Erweiterungen, die aus einer beliebigen Kombination aus Groß- und Kleinbuchstaben bestehen können, erkennen und abspielen;
  - MP3: „.MP3“, „.mp3“
  - WMA: „.WMA“, „.wma“
  - JPEG: „.JPG“, „.JPEG“, „.jpg“, „.jpeg“
- Wenn andere als einfache Alphanumerische Buchstaben im Dateinamen einer MP3/WMA/JPEG-Datei verwendet werden, wird der Name von Musikstück/Datei nicht richtig angezeigt.
- Die Anlage erkennt bis zu 150 Titel (Dateien) pro Gruppe und bis zu 99 Gruppen pro Disk, und die Gesamtzahl von Titeln (Dateien), die von der Anlage abgespielt werden können, ist 1 000.
- Manche Dateien können sich aufgrund ihrer Disk-Eigenschaften oder der jeweiligen Aufnahmebedingungen nicht normal abspielen lassen.

### Für MP3/WMA-Dateien

- Eine neu gekaufte MP3-Disk kann in einer anderen Reihenfolge abgespielt werden, als auf dem Etikett auf der Disk angegeben.
- Diese Anlage unterstützt MP3/WMA-Dateien, die mit einer Bitrate von 32 – 320 KBit/s und einer Samplingfrequenz von 16 kHz, 22,05 kHz, 24 kHz (nur WMA), 32 kHz, 44,1 kHz oder 48 kHz aufgenommen wurden.
- Wenn die Tag-Information (Albumname, Interpret und Titelbezeichnung usw.) auf einer Disk aufgezeichnet ist, erscheint sie in der Datei-Steuerungsanzeige im Fernbedienungsbildschirm.
- Es wird empfohlen, jeden Titel (Lied) grundsätzlich mit einer Abtastfrequenz von 44,1 kHz und eine Datenübertragungsrate von 128 KBit/s (oder 96 Kbps bei WMA) aufzuzeichnen.
- Diese Anlage kann nicht Dateien abspielen, die mit multipler Bitrate (MBR) erstellt wurden. (MBR ist ein Format zur Codierung von Dateiinhalten mit unterschiedlichen Bitraten.)

### Für JPEG-Dateien

- Es wird empfohlen, Dateien grundsätzlich mit einer Auflösung von 640 x 480 aufzuzeichnen.
- Diese Anlage kann nur Baseline-JPEG-Dateien, ausgenommen monochromatische JPEG-Dateien, abspielen.
- Diese Anlage kann nur JPEG-Daten abspielen, die mit einer Digitalkamera aufgenommen wurde, die entsprechend dem Standard DCF (Design Rule for Camera File System) aufgenommen wurden (wenn eine Funktion wie automatische Drehung einer Digitalkamera angewendet wird, die über den DCF-Standard hinausgeht, kann das Bild nicht angezeigt werden).
- Wenn Daten mit PC-Bildverarbeitungssoftware bearbeitet, geschnitten und wieder hergestellt wurden, kann es sein, dass Anzeige der Daten unmöglich ist.
- Die Anlage kann nicht Animationen abspielen wie MOTION JPEG oder andere Standbilder als JPEG (wie etwa TIFF usw.), oder Bilddaten mit Ton.
- Ein Bild mit einer höheren Auflösung als 8 192 x 7 680 Pixel kann nicht angezeigt werden.

## Disk-Struktur

### DVD-VIDEO

Eine DVD-VIDEO besteht aus „Titeln“, und jeder Titel kann in „Kapitel“ unterteilt sein.

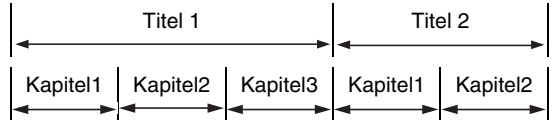

### DVD-AUDIO

Eine DVD-AUDIO setzt sich aus „Gruppen“, zusammen, wobei jede Gruppe in „Stücke“ unterteilt ist.

Manche Disks haben eine „Bonusgruppe“, für deren Wiedergabe ein Passwort erforderlich ist (Seite 27).

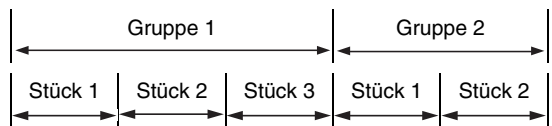

### VCD/SVCD/CD

VCD, SVCD und CD sind in „Stücke“ unterteilt. Grundsätzlich hat jedes Stück seine eigene Tracknummer. (Bei manchen Disks kann jedes Stück mit Indizes weiter unterteilt sein.)

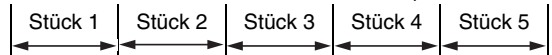

### MP3/WMA [JPEG] Disks

Auf einer MP3/WMA [JPEG]-Disk ist jedes Standbild (Material) als Stück [Datei] aufgezeichnet. Die Stücke [Dateien] sind normalerweise in einem Ordner gruppiert. Ordner können außerdem weitere Ordner enthalten, wodurch hierarchische Ordner Ebenen entstehen. Dieses Gerät vereinfacht die hierarchische Struktur einer Disk und verwaltet Ordner nach „Gruppen“.

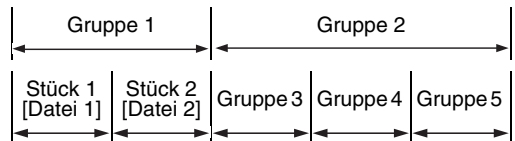

Das Produkt kann bis zu 1 000 Stücke [Dateien] auf einer Disk erkennen. Außerdem kann das Produkt bis zu 150 Stücke [Dateien] pro Gruppe und bis zu 99 Gruppen auf einer Disk erkennen. Da das Gerät die Stücke [Dateien] mit Nummern von über 150 und Gruppen mit Nummern von über 99 ignoriert, können diese nicht abgespielt werden.

- Wenn andere Dateitypen als MP3/WMA [JPEG]-Dateien in einem Ordner vorhanden sind, werden diese in der Gesamt-Dateizahl mitgezählt.



Die Zahlen stellen die Seitennummern dar.

## Vorderseite

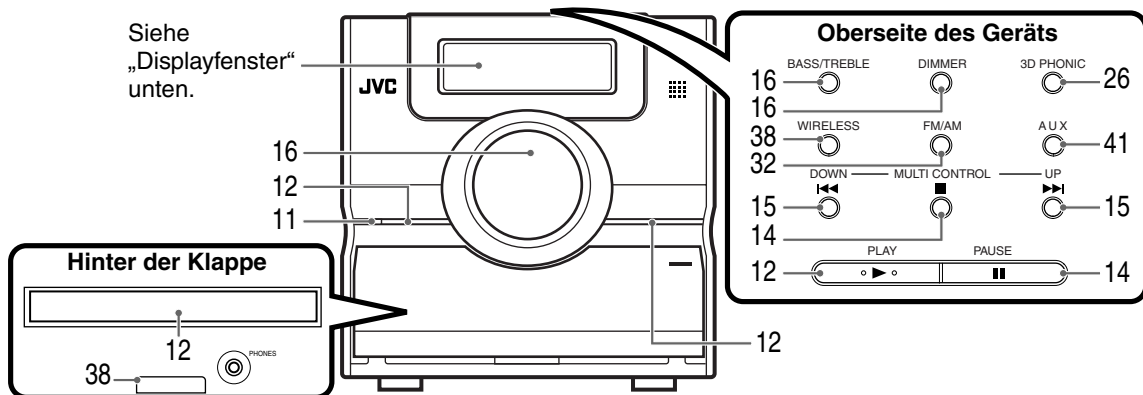

\* Schließen Sie Kopfhörer (nicht mitgeliefert) mit einem Stereo-Ministecker an. Wenn Kopfhörer angeschlossen sind, kommt kein Ton von Lautsprechern und Subwoofer.

## Displayfenster

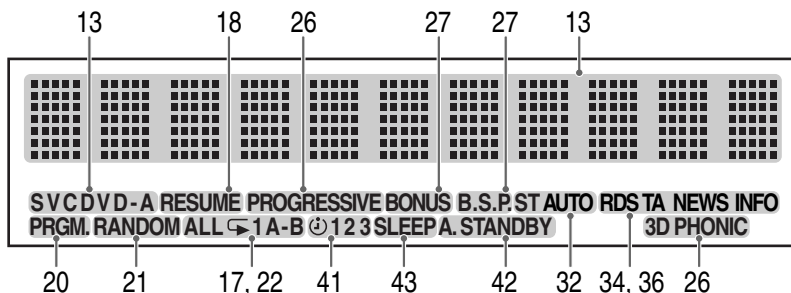

## Geräterückseite

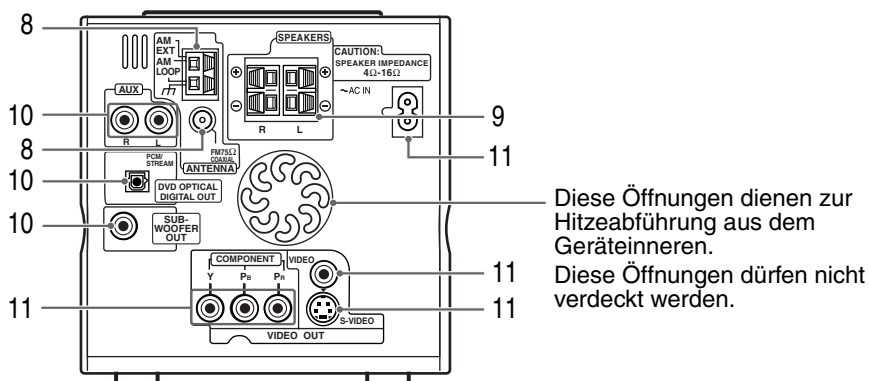

# Gebrauch der Fernbedienung

Die Zahlen stellen die Seitennummern dar.

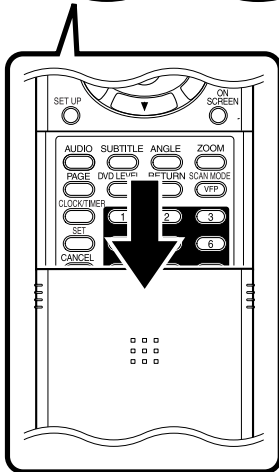
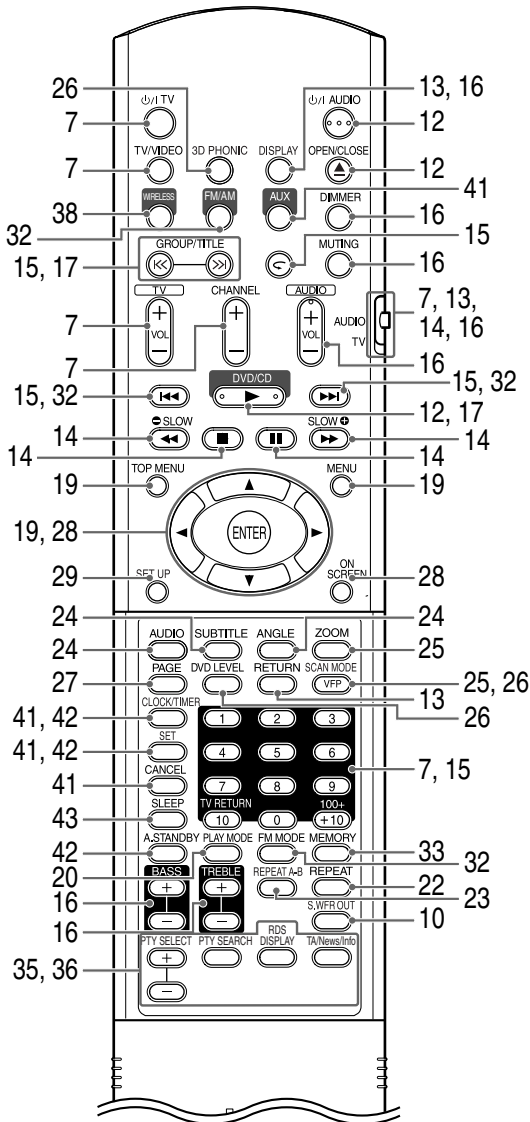

## Einsetzen der Batterien in die Fernbedienung

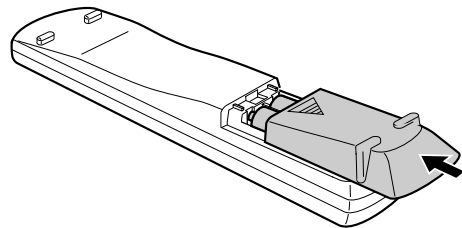
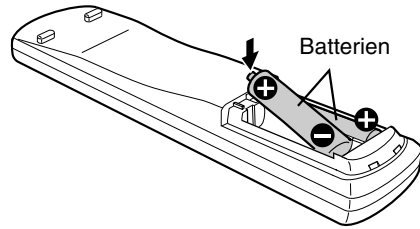
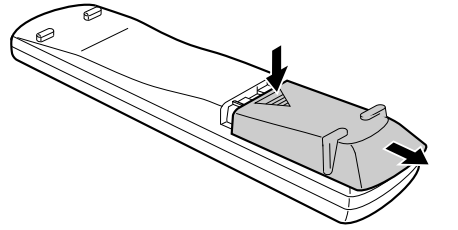

Wenn die Reichweite oder Wirksamkeit der Fernbedienung abnimmt, müssen die Batterien ausgewechselt werden. Verwenden Sie zwei Trockenbatterien des Typs Mignon R6(SUM-3)/AA(15F) .

### ACHTUNG

- Legen Sie nicht gebrauchte und frische Batterien gemischt ein.
- Verwenden Sie nicht verschiedene Batteriesorten gleichzeitig.
- Nehmen Sie die Batterien heraus, wenn die Fernbedienung längere Zeit nicht gebraucht werden soll. Andernfalls können Lecks auftreten.

### Bedienung der Fernbedienung

Richten Sie die Fernbedienung beim Gebrauch direkt auf die Frontplatte des Hauptgerätes. Wenn die Fernbedienung aus einem sehr großen Winkel bedient wird oder wenn sich Hindernisse zwischen Geber und Empfänger befinden, können die Signale nicht übertragen werden.

Wenn der Fernbedienungssensor starkem Licht wie direktem Sonnenlicht ausgesetzt ist, kann richtige Bedienung unmöglich sein.

Diese Seite bezieht sich auf die Steuerung Ihres Fernsehgerätes mit der Fernbedienung dieses Produktes.

## Gebrauch der Fernbedienung zur Ansteuerung eines Fernsehgerätes

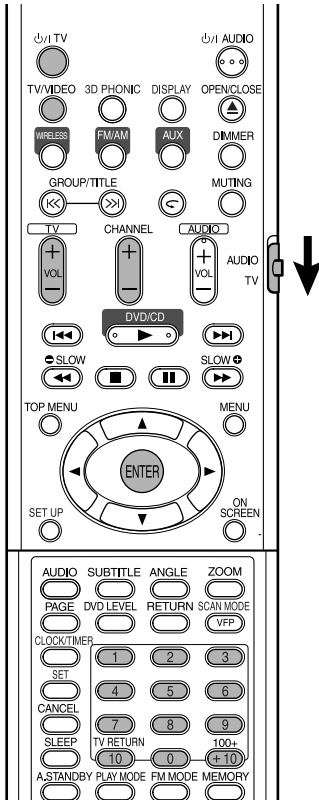

### Einstellen des Herstellercodes

**1** Bringen Sie den Fernbedienungs-Betriebsartenwähler in die Stellung TV.



**2** Halten Sie  $\odot/|$  TV gedrückt.

**HINWEIS**

Halten Sie  $\odot/|$  TV gedrückt, bis Schritt 4 ausgeführt ist.

**3** Drücken Sie ENTER.

**4** Drücken Sie die Zifferntasten (1-9, 0).

**Beispiel:**

Für ein Fernsehgerät der Marke Hitachi: Drücken Sie 0 und dann 7.

Für ein Fernsehgerät der Marke Toshiba: Drücken Sie 2 und dann 9.

Wenn es mehr als einen Herstellercode gibt, probieren Sie die verschiedenen Codes der Reihe nach und wählen Sie einen, mit dem das Produkt richtig funktioniert.

Hersteller	Code	Hersteller	Code
JVC	01	Nordmende	13, 14, 18, 26 – 28
Akai	02, 05	Okano	09
Blaupunkt	03	Orion	15
Daewoo	10, 31, 32	Panasonic	16, 17
Fenner	04, 31, 32	Philips	10
Fisher	05	Saba	13, 14, 18, 26 – 28
Grundig	06	Sanyo	05
Hitachi	07, 08	Schneider	02, 05
Inno-Hit	09	Sharp	20
Irradio	02, 05	Sony	21 – 25
Magnavox	10	Telefunken	13, 14, 18, 26 – 28
Mitsubishi	11, 33	Thomson	13, 14, 18, 26 – 28, 30
Miver	03	Toshiba	29
Nokia	12, 34		

**HINWEIS**

Änderungen bei den Herstellercodes bleiben jederzeit vorbehalten. Es kann sein, dass Sie ein Fernsehgerät nicht steuern können, obwohl es von einem der oben aufgeführten Hersteller stammt.

## 5 Lassen Sie $\odot/|$ TV los.

### Zur TV-Bedienung

Zum Gebrauch die Fernbedienung auf das Fernsehgerät richten.

$\odot/ $ TV	Zum Ein- und Ausschalten.
CHANNEL +	Zum Wechseln der Kanäle.
TV + VOL -	Zum Einstellen der Lautstärke.
1 ~ 9 / 0 / 100+ +10	Zum Wählen der Kanäle. *1
TV RETURN 10	Zum Umschalten zwischen dem vorigen und dem aktuellen Kanal.
TV/VIDEO	Zum Umschalten zwischen Fernsehgerät- und Videoeingang.

\*1 Bringen Sie den Fernbedienungs-Betriebsartenwähler immer vorher in Stellung TV.

**HINWEIS**

Nach dem Ersetzen der Batterien müssen Sie den Herstellercode neu eingeben.

## Anschließen von Antennen

### Anschließen der AM-Rahmenantenne (mitgeliefert)

1 Stellen Sie die AM-Rahmenantenne auf.

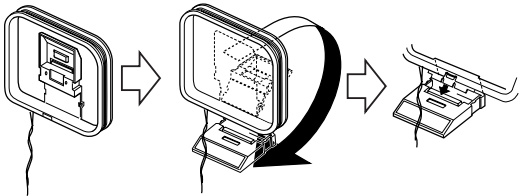

2 Schließen Sie die Antennenkabel an.

Hauptgerät (Geräterückseite)

Einsetzen der Antennenkabel

Schließen Sie zwei Antennenkabel an, wie oben beschrieben.

Wenn das Antennenkabel an der Spitze mit einer Isolierung versehen ist, verdrehen Sie ein Stück am Ende der Isolierung, und ziehen Sie es ab.

3 Drehen Sie die AM-Rahmenantenne in die Richtung für besten Empfang. Stellen Sie die AM-Rahmenantenne so weit wie möglich vom Hauptgerät entfernt auf.

- Stellen Sie die AM-Rahmenantenne nicht auf einem Metalltisch oder in der Nähe eines Fernsehgeräts, PCs usw. auf. Andernfalls kann der Rundfunkempfang beeinträchtigt werden.

■ **Wenn mit der mitgelieferten AM-Rahmenantenne kein guter Rundfunkempfang erzielt werden kann**

Elektrischer Draht: 3 - 5 m (im Handel erhältlich)

Elektrischer Draht

Verdrehen

Verlegen Sie einen elektrischen Draht horizontal, vorzugsweise an einer hohen Stelle wie über einem Fenster oder im Freien.

Verbinden Sie die AM-Rahmenantennenkabel miteinander.

Hauptgerät (Geräterückseite)

### Anschließen der UKW-Antenne (mitgeliefert)

Hauptgerät (Geräterückseite)

UKW-Antenne

FM75Ω COAXIAL

Strecken Sie die Antenne gerade in der Richtung aus, wo der beste Rundfunkempfang erzielt werden kann, und befestigen Sie sie mit Klebeband.

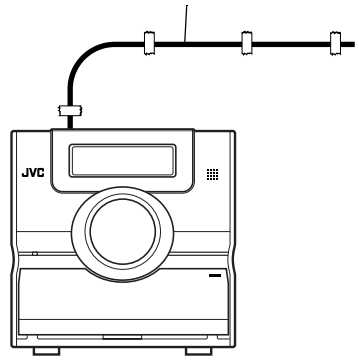

■ **Wenn mit der mitgelieferten Antenne kein guter Rundfunkempfang erzielt werden kann oder wenn eine Gemeinschaftsantenne verwendet wird**

Antennenkabel (nicht mitgeliefert)      Gemeinschaftsantennenbuchse

Hauptgerät (Geräterückseite)

oder

UKW-Außenantenne (im Handel erhältlich)

Koaxialkabel (im Handel erhältlich)

Konverter (getrennt erhältlich: kompatibel mit 300 Ω/75 Ω)

FM75Ω COAXIAL

Je nach den Rundfunkempfangsbedingungen kann eine UKW-Speiseantenne (getrennt erhältlich: kompatibel mit 300 Ω) verwendet werden. In diesem ist ein Konverter (nicht mitgeliefert) erforderlich.

Einzelheiten zum Anschluss einer getrennt gekauften Antenne siehe Bedienungsanleitung der betreffenden Antenne oder des Konverters.

Beim Positionieren der Antenne stimmen Sie ein Rundfunkprogramm ab (siehe „Rundfunksendungen hören“ auf Seite 32).

# Lautsprecher anschließen

Es gibt keinen Unterschied zwischen linken und rechten Lautsprechern.

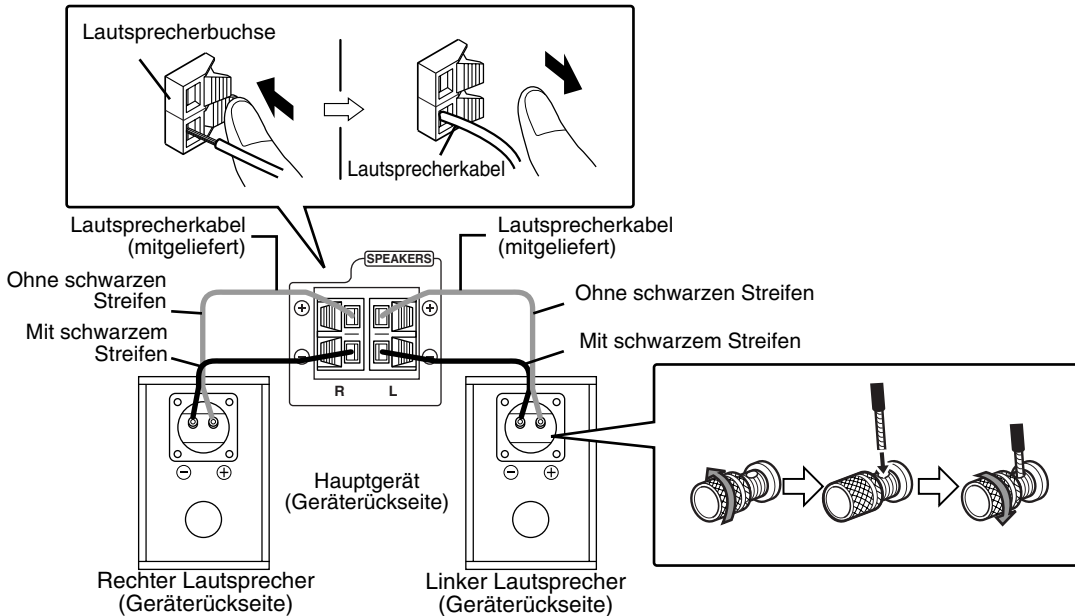

## ACHTUNG

- Schließen Sie **AUF KEINEN FALL** mehr als einen Lautsprecher an eine einzige Lautsprecherklemme an.
- Die Lautsprecher dieses Produkts sind magnetische abgeschirmt, aber Farbverfälschungen können auf dem Fernsehgerät je nach Ausstellung der Lautsprecher auftreten. Beachten Sie Folgendes.
  1. Schalten Sie Ihr Fernsehgerät aus, bevor Sie die Lautsprecher aufstellen. Etwa 30 Minuten warten, bis das Fernsehgerät wieder eingeschaltet wird.
  2. Wenn Farbverfälschungen in Bildern auftreten, sorgen Sie für einen Abstand von mehr als 10 cm zwischen Fernsehgerät und Lautsprechern.

Die Membrane und der Körper der Lautsprecher besteht aus Naturholz, um eine originalgetreue Klangwiedergabe zu ermöglichen. Das Erscheinungsbild kann daher je nach der Einheit abweichen.

Die Boxenbespannungen können abgenommen werden.

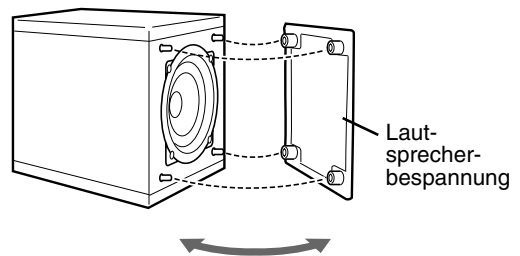

## HINWEIS

- Die Impedanz von am Hauptgerät angeschlossenen Lautsprechern soll in einem Bereich von  $4 \Omega$  bis  $16 \Omega$  liegen.
- Um eine ausreichende Kühlwirkung zu erzielen, lassen Sie einen Freiraum von mindestens 1 cm zwischen Hauptgerät und den Lautsprechern oder anderen Gegenständen.

## Anschließen anderer Geräte

Diese Seite bezieht sich auf eine Situation, wo das Hauptgerät mit anderen Geräten verwendet wird.

### Anschluss eines Subwoofers

Bei Verwendung eines Subwoofers mit eingebautem Verstärker (nicht mitgeliefert) können Sie einen dynamischeren Bassklang erzielen. Einzelheiten siehe Bedienungsanleitung des Subwoofers.

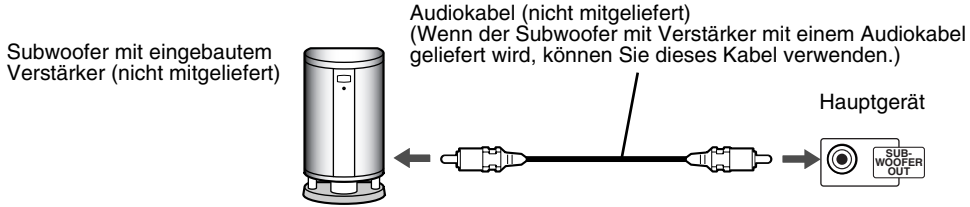

Wenn Sie Ton vom Subwoofer hören wollen, drücken Sie **S.WRF OUT** an der Fernbedienung, so dass „SUBWOOFER“ im Displayfenster am Hauptgerät angezeigt wird. Bei jedem Drücken der Taste wechselt die Anzeige zwischen „SUBWOOFER“ und „OFF“ um.

#### HINWEIS

Wenn „SUBWOOFER“ gewählt ist, wird der Basston von den linken und rechten Lautsprechern automatisch schwächer eingestellt, und der Basston wird hauptsächlich vom Subwoofer ausgegeben.

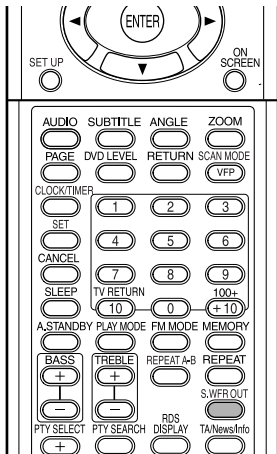

### Anschließen an andere Audiogeräte

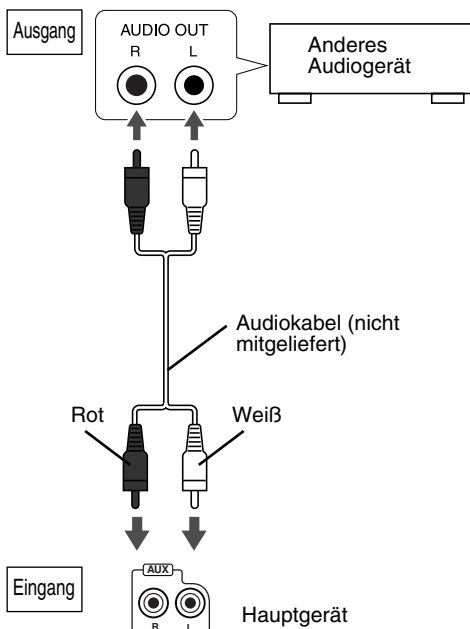

### Anschließen an ein Digitalgerät

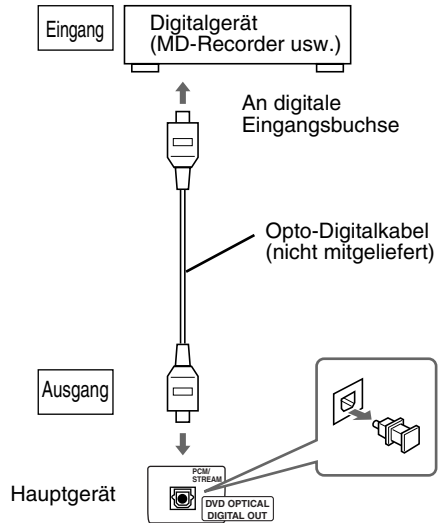

#### ACHTUNG

- Einzelheiten über auszugebende Signale siehe Seite 30.
- Beim Anschließen des Hauptgeräts an Geräte mit der Funktion eines Dolby-Digital-Decoders ist die Einstellung in „DYNAMIK-KOMPRIMIERUNG“ unter „AUDIO“ (Seite 30) ungültig im Hinblick auf Ton vom Digital-Audioausgang vom Hauptgerät.

## Anschluss an ein Fernsehgerät

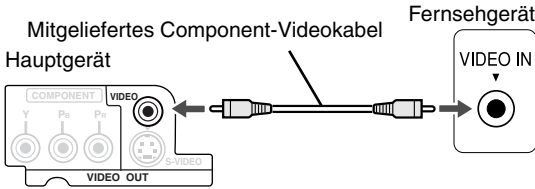

### ACHTUNG

Schließen Sie das Hauptgerät direkt an ein Fernsehgerät (oder einen Monitor) ohne Durchschleifung durch einen Videorecorder an. Andernfalls kann Bildverzerrung bei der Wiedergabe verursacht werden.

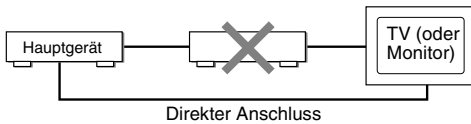

Auch beim Anschließen des Hauptgeräts an ein Fernsehgerät mit eingebautem Videorecorder kann bei der Wiedergabe Bildverzerrung auftreten.

Sie können Bilder mit besserer Qualität bei Verwendung des folgenden Kabels anstelle des mitgelieferten Videokabels genießen.

## Anschluss mit dem S-Videokabel

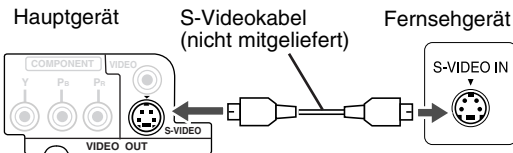

## Anschluss mit dem Component-Videokabel

Sie können Bilder mit besserer Qualität als bei Verwendung des S-Videokabels genießen.

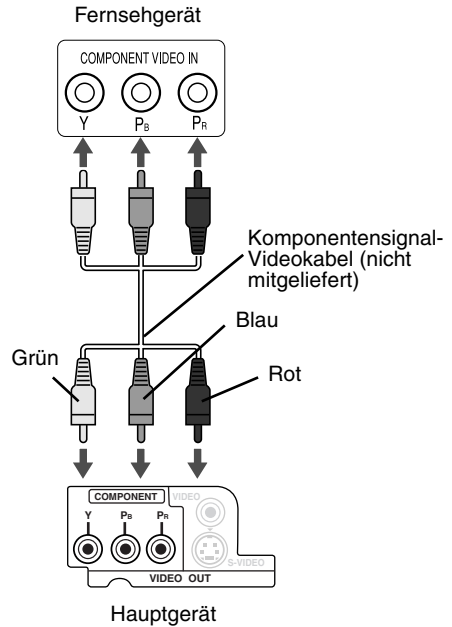

### ACHTUNG

Verwenden Sie entweder das S-Videokabel oder das Component-Videokabel. Wenn beide Kabel verwendet werden, kann es sein, dass Bilder nicht richtig wiedergegeben werden.

### HINWEIS

- Um Bilder mit Progressiv-Modus (Seite 26) zu genießen, muss das Fernsehgerät einen Progressiv-Videoeingang haben.
- Wenn die Component-Videoeingangsbuchsen Ihres Fernsehgeräts vom BNC-Typ sind, verwenden Sie Steckeradapter (nicht mitgeliefert) zum Verbinden der Stecker.

## Anschließen des Netzkabels

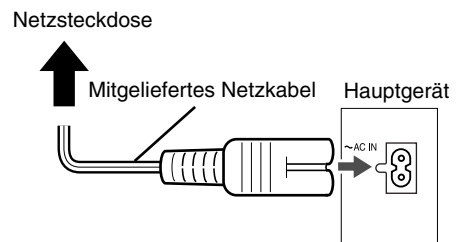

- Schließen Sie das Netzkabel an, nachdem alle anderen Anschlüsse vorgenommen wurden.
- Die Standby-Anzeige (an der Vorderseite) leuchtet.

# Wiedergabe von Disks

## Wiedergabe

**DVD VIDEO** **DVD AUDIO** **VCD** **SVCD** **CD** (Siehe Seite 17 zur Wiedergabe von MP3/WMA und JPEG.)

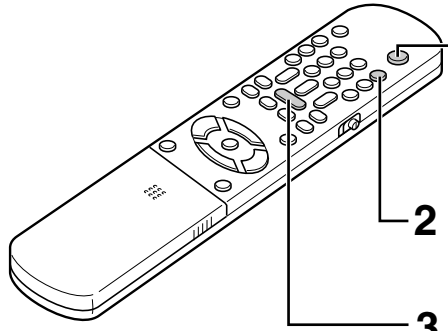
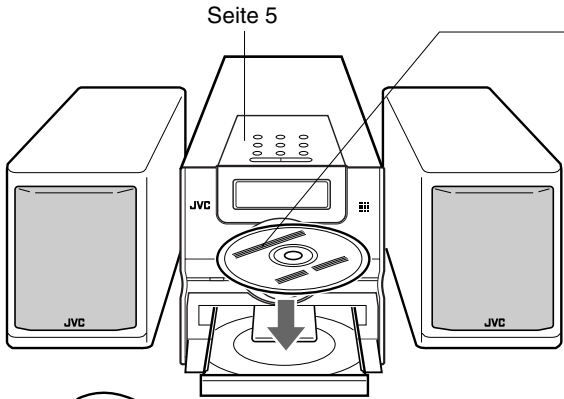

**1 Drücken Sie  $\text{\textcircled{P}}$ /AUDIO.**

- Das Gerät wird eingeschaltet, und die Standby-Anzeige erlischt.
- Drücken Sie  $\text{\textcircled{P}}$ /AUDIO erneut zum Ausschalten.

**2 Drücken Sie  $\blacktriangle$ OPEN/CLOSE, um das Disk-Fach zum Einlegen einer Disk zu öffnen.**

**3 Drücken Sie DVD/CD  $\blacktriangleright$ .**

Das Disk-Fach wird geschlossen, und die Wiedergabe beginnt.

- Das Gerät wird eingeschaltet, wenn eine der Tasten PLAY  $\blacktriangleright$ , WIRELESS, FM/AM, AUX oder  $\blacktriangle$  am Hauptgerät und DVD/CD  $\blacktriangleright$ , WIRELESS, FM/AM, AUX oder  $\blacktriangle$ OPEN/CLOSE an der Fernbedienung gedrückt werden, während das Gerät ausgeschaltet ist. Wenn eine andere Taste als  $\blacktriangle$  oder  $\blacktriangle$ OPEN/CLOSE gedrückt wird, wird die Quelle ebenfalls umgeschaltet (wenn eine Disk eingelegt ist, beginnt die Wiedergabe).

**HINWEIS**

- Ein Menüschirmbild kann auf dem Fernsehgerät nach der Wiedergabe einer DVD/VCD/SVCD erscheinen. In diesem Fall wählen Sie einen geeigneten Menüpunkt zur Wiedergabe mit den folgenden Tasten an der Fernbedienung.
  - Wählen Sie einen gewünschten Punkt mit dem Cursor  $\blacktriangle$ / $\blacktriangledown$ / $\blacktriangleleft$ / $\blacktriangleright$  und betätigen Sie ENTER.
  - Wählen Sie einen gewünschten Punkt mit den Zifferntasten.
- Bei bestimmten Disks kann die tatsächliche Bedienung sich von der Beschreibung unterscheiden.

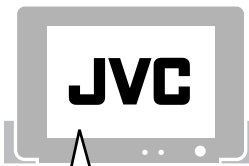

**Auf dem Fernsehgerät gezeigte Schirmbilder, wenn eingeschaltet.**

Die folgenden Meldungen erscheinen je nach Status der Anlage. (Wenn FM, AM, WIRELESS oder AUX als Quelle gewählt ist, erscheinen die Meldungen nicht.)

DISK WIRD EINGELESEN	Erscheint, während die Disk-Informationen eingelesen werden. Warten Sie kurz.
FALSCHER LÄNDERCODE!	Erscheint, wenn der Regionalcode der DVD-VIDEO nicht mit dem von dieser Anlage unterstützten Regionalcode übereinstimmt. (Seite 3)
KEINE DISC EINGELEGT	Erscheint, wenn sich keine Disk im Disk-Fach befindet.
ÖFFNEN	Erscheint beim Öffnen des Disk-Fachs.
SCHLIESSEN	Erscheint beim Schließen des Disk-Fachs.
KANN DIESE DISK NICHT SPIELEN	Erscheint, wenn versucht wird, eine ungeeignete Disk abzuspielen.



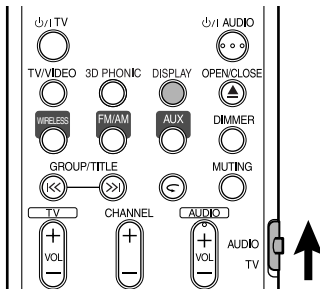

### Displayfenster während der Disk-Wiedergabe

Beispiel: Wenn eine DVD-VIDEO abgespielt wird

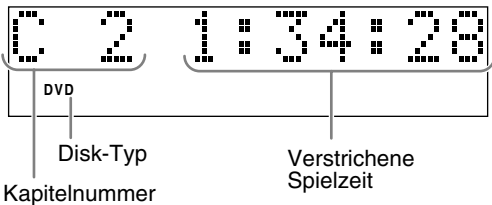

Beispiel: Wenn eine DVD-AUDIO abgespielt wird

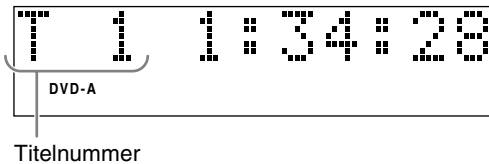

Wenn „BONUS“ oder „B.S.P.“ während der DVD-AUDIO-Wiedergabe erscheint, siehe Seite 27.

Beispiel: Wenn eine SVCD oder VCD abgespielt wird

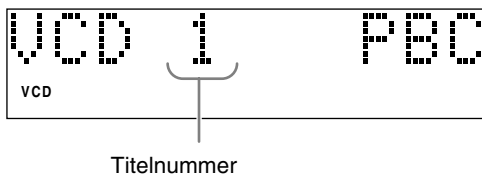

- Bei der Wiedergabe einer SVCD leuchtet die SVCD-Anzeige anstelle der VCD-Anzeige.
- PBC (Play Back Control): Ein auf VCD (Version 2.0) zur Wiedergabesteuerung aufgezeichnetes Signal. Es ist möglich, interaktive Software oder Software mit Suchfunktion mittels eines Menüschirmbilds bei einer PBC-kompatiblen VCD zu verwenden. Zur Wiedergabe einer Disk mit ausgeschalteter PBC-Funktion führen Sie das folgende Verfahren aus.
  - Bestimmen Sie die Titelnummer mit den Zifferntasten bei gestoppter Disk.
  - Bestimmen Sie die Stücknummer mit ►► bei gestoppter Disk und drücken Sie dann DVD/CD ►.
- Drücken Sie **RETURN**, um zur oberen Ebene bei der PBC-Wiedergabe einer VCD oder SVCD zurückzugehen.

Beispiel: Wenn eine CD abgespielt wird

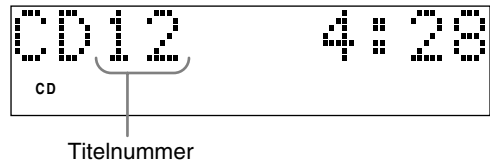

Beispiel: Wenn eine MP3/WMA-Datei abgespielt wird

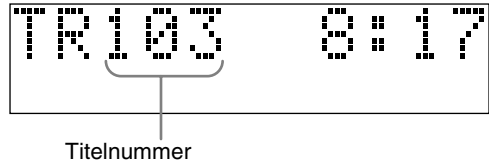

### Umschalten des Displayfensters

Betätigen Sie **DISPLAY**.

Bei jedem Drücken der Taste schaltet die Display-Anzeige kurzzeitig wie folgt um:

- Für **DVD-VIDEO**

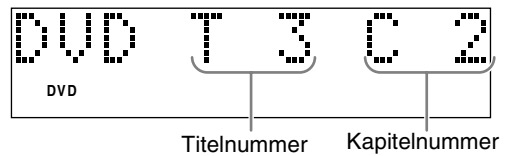

- Für **DVD-AUDIO**

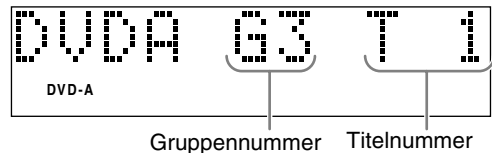

- Für **MP3/WMA**

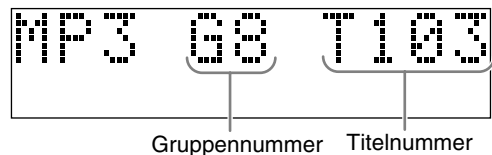

- Für **SVCD/VCD/CD**

Die Uhrzeitanzeige erscheint im Displayfenster.

- Vor dem Einstellen der Uhrzeit (Seite 41) erscheint „0:00“.
- Bei ausgeschaltetem Gerät wird durch Drücken von **DISPLAY** die Uhrzeitanzeige ausgeschaltet, um den Stromverbrauch zu verringern.

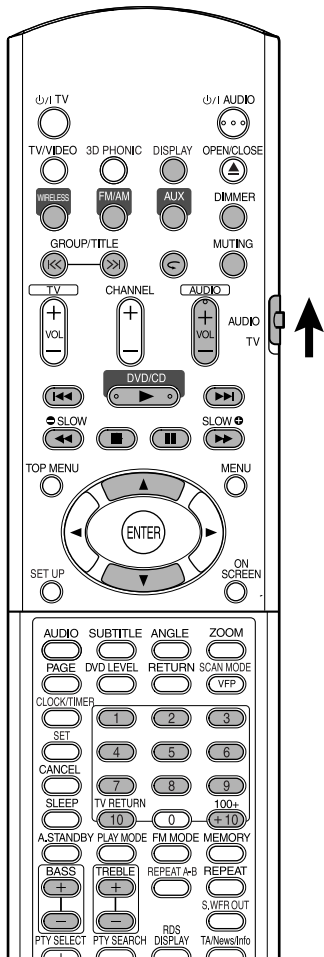

## Wahl der gewünschten Wiedergabe mit den Zifferntasten

DVD VIDEO DVD AUDIO VCD SVCD C D MP3 WMA JPEG

### HINWEIS

- Stellen Sie den Fernbedienungs-Betriebsartenwähler vorher mit den Zifferntasten auf **AUDIO**.
- Bei VCD oder SVCD kann dieser Vorgang bei gestoppter Disk oder bei Wiedergabe ohne PBC-Funktion ausgeführt werden.
- Bei einer DVD-AUDIO, CD, MP3/WMA oder JPEG kann dieser Vorgang bei gestoppter Disk ausgeführt werden.
- Dieser Vorgang kann bei manchen Disks nicht ausgeführt werden.



Legen Sie Kapitelnummer oder Stücknummer bei der Wiedergabe fest.

- Siehe „Eingabe von Nummern über die Zifferntasten“ auf Seite 15.

## Wiedergabe stoppen

DVD VIDEO DVD AUDIO VCD SVCD C D MP3 WMA JPEG

Drücken Sie **■** während der Wiedergabe.

## Anhalten der Wiedergabe

DVD VIDEO DVD AUDIO VCD SVCD C D MP3 WMA JPEG

Drücken Sie **II** während der Wiedergabe.

Zum Zurückschalten auf normale Wiedergabe drücken Sie DVD/CD **▶**.

- Bei einer JPEG-Diashow wird durch Drücken von DVD/CD **▶** die Wiedergabe von der nächsten Datei gestartet.

## Einzelbilder schrittweise vorrücken

DVD VIDEO SVCD VCD

Drücken Sie **II** im Pausebetrieb.

- Bei jeder Betätigung der Taste wird das Bild um ein Einzelbild weitergeschaltet.

## Suchlauf vorwärts/rückwärts

DVD VIDEO DVD AUDIO VCD SVCD C D

Drücken Sie **◀◀** oder **▶▶** während der Wiedergabe.

- Bei jedem Tastendruck nimmt die Geschwindigkeit zu ( $\times 2$ ,  $\times 5$ ,  $\times 10$ ,  $\times 20$ ,  $\times 60$ ). Zum Zurückschalten auf Normalgeschwindigkeit drücken Sie DVD/CD **▶**.

### HINWEIS

- Rückwärts-/Vorwärts-Suchlauf kann bei MP3, WMA und JPEG nicht ausgeführt werden.
- Beim Abspielen einer DVD-VIDEO, VCD oder SVCD kommt kein Ton während des Suchlaufs vorwärts/rückwärts.
- Beim Abspielen einer CD oder DVD-AUDIO kommt unterbrochener Ton während des Suchlaufs vorwärts/rückwärts.

## Wiedergabe von einer 10 Sekunden zurückliegenden Position (Sofortwiederholung)



Drücken Sie während der Wiedergabe.

### HINWEIS

- Dieser Vorgang kann bei manchen Disks nicht ausgeführt werden.
- Es ist nicht möglich, zum vorhergehenden Stück zurückzugehen.

## Zeitlupenwiedergabe



Drücken Sie **SLOW** oder **SLOW** im Pausebetrieb.

- Bei jedem Tastendruck nimmt die Wiedergabegeschwindigkeit zu ( $\times 1/32$ ,  $\times 1/16$ ,  $\times 1/8$ ,  $\times 1/4$ ,  $\times 1/2$ ).
- Zum Zurückschalten auf normale Wiedergabe drücken Sie DVD/CD erneut.

### HINWEIS

- Es wird kein Ton erzeugt.
- Die Bildbewegung in Rückwärtsrichtung ist möglicherweise nicht glatt.
- Bei einer VCD oder SVCD kann Zeitlupenwiedergabe nur in Vorwärtsrichtung ausgeführt werden.

## Sprung an den Anfang des Disk-Eintrags



Drücken Sie oder während der Wiedergabe\*.

- Drücken Sie , um zum nächsten Kapitel oder Stück zu springen.
- Drücken Sie einmal, um zum Anfang des laufenden Kapitels oder Stücks zurückzuspringen (außer bei JPEG).
- Drücken Sie **GROUP/TITLE** oder zum Wählen von Titel oder Gruppe.
- Während der Wiedergabe einer JPEG-Disk drücken Sie oder den Cursor zur Wiedergabe der nächsten Datei, oder drücken Sie oder den Cursor zur Wiedergabe der vorherigen Datei.

### HINWEIS

- \* Bei einer VCD oder SVCD kann dieser Vorgang bei Wiedergabe ohne PBC-Funktion ausgeführt werden.
- Ausgenommen bei DVD-VIDEO kann dieser Vorgang bei gestoppter Disk ausgeführt werden.
- Dieser Vorgang kann bei manchen Disks nicht ausgeführt werden.

## Eingabe von Nummern über die Zifferntasten

Beispiel:

5:      15: →   
 20: →      25: → →



### Leitsymbole auf dem Fernsehschirm (Bedienführung)



: Wiedergabe



: Pause



: Suchlauf vorwärts/rückwärts



: Zeitlupenwiedergabe (Rückwärts/Vorwärts-Richtung)



: Mit mehreren Kamerawinkeln (Seite 24)



: Mit mehreren Audiosprachen (Seite 24)



: Mit mehreren Untertitelsprachen (Seite 24)



: Die Disk kann den versuchten Bedienungsvorgang nicht akzeptieren.

## Zum Ändern der Helligkeit des Displayfensters (DIMMER)

### Drücken Sie DIMMER wiederholt.

- Bei jedem Drücken der Taste schaltet der Ablendmodus wie folgt um:

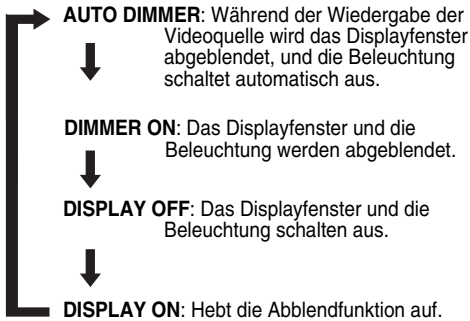

- Bei ausgeschaltetem Gerät wird durch Drücken von **DISPLAY** die Uhrzeitanzeige ausgeschaltet, um den Stromverbrauch zu verringern. Die obigen Punkte können für alle Quellen ausgeführt werden.

## Einstellen der Lautstärke

### Drücken Sie AUDIO VOL +/-.

#### HINWEIS

Sie können auch der Regler **VOLUME** am Hauptgerät verwenden.

## Einstellen der Klangqualität

**Bass:** Drücken Sie **BASS +/-**.

**Höhen:** Drücken Sie **TREBLE +/-**.

- Einstellbereich: -5 bis +5

## Kurzzeitiges Stummschalten (MUTING)

### Drücken Sie MUTING.

- Von den Lautsprechern, Kopfhörern und dem Subwoofer wird kein Ton abgegeben.
- Drücken Sie **MUTING** erneut, um den Ton wieder einzuschalten.

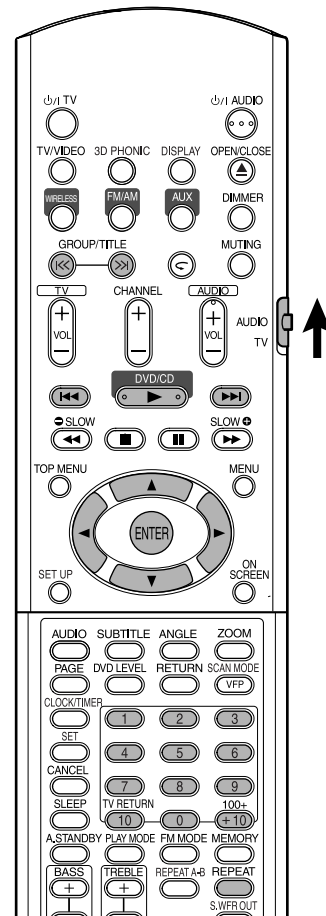

#### HINWEIS

Stellen Sie den Fernbedienungs-Betriebsartenwähler vorher mit den Zifferntasten auf **AUDIO**.



# Wiedergabe

**MP3 WMA JPEG**

Die Anzeige einer MP3/WMA-Disk ist hier als Beispiel beschrieben.  
Bei einer JPEG-Disk lesen Sie „Stück“ als „Datei“.

## HINWEIS

Bei der Wiedergabe einer Disk, die sowohl MP3/WMA- als auch JPEG-Dateien enthält, schalten Sie eine davon auf Wiedergabe und schalten die Anlage dann ein (Seite 29).

## 1 Legen Sie eine Disk ein.

Aktuelle Gruppe/  
Gesamtanzahl der Gruppen

Wiedergabebetriebsart  
(PROGRAM, RANDOM, REPEAT)

Tag-Informationen  
(für MP3/WMA)

Verstrichene Spielzeit  
des aktuellen Stücks  
(für MP3/WMA)

FILE PROGRAM REPEAT STEP TIME 00:02:15

Group : 3 / 3

Track : 10 / 30 (Total 1000)

Blue  
Red  
Green

Track Information  
Title  
Weather  
Artist  
Earth  
Album  
Nature

01. Cloudy.mp3  
02. Fair.mp3  
03. Fog.mp3  
04. Hail.mp3  
05. Indian summer.mp3  
06. Rain.mp3  
07. Shower.mp3  
08. Snow.mp3  
09. Thunder.mp3  
10. Typhoon.mp3  
11. Wind.mp3  
12. Winter sky.rmp3

Aktuelle Gruppe

Aktuelles Stück  
(Datei)/Gesamtzahl  
des Stücks (Dateien)  
der aktuellen Gruppe

Aktuelles  
Stück (Datei)

Gesamtzahl des  
Stücks (Dateien)  
der Disk

Wiedergabezustand

## 2 Betätigen Sie die Cursortaste ▲/▼ zur Wahl einer Gruppe.

## 3 Betätigen Sie die Cursortaste ► zum Verschieben zur Liste der Stücke.

- Betätigen Sie die Cursortaste ◀, um zur Gruppenliste zurückzugehen.

## 4 Betätigen Sie die Cursortaste ▲/▼ zur Wahl eines Stücks.

### Diaschau-Wiedergabe **JPEG**

- In Schritt 5 bei einer JPEG-Disk wenn DVD/CD ► gedrückt wird, werden die Dateien kontinuierlich von der gewählten Datei (Diaschau-Wiedergabe) abgespielt, und wenn ENTER gedrückt wird, wird die gewählte Datei abgespielt.
- Die Anzeigezeit für eine Datei bei Diaschau-Wiedergabe beträgt etwa 3 Sekunden.
- Wenn alle Dateien abgespielt sind, stoppt die Wiedergabe automatisch.

## 5 Drücken Sie DVD/CD ► oder ENTER.

### HINWEIS

- **GROUP/TITLE** ◀◀, ▶▶ kann auch in Schritt 2 verwendet werden.
- Die Zifferntasten können auch in Schritt 4 verwendet werden. In diesem Fall ist Schritt 5 nicht erforderlich. (Zur Verwendung der Zifferntasten siehe Seite 15.)
- ◀◀ oder ▶▶ kann auch in Schritt 4 verwendet werden. In diesem Fall ist Schritt 5 nicht erforderlich.

# Wiedergabewiederholung

**MP3 WMA JPEG**

## 1 Betätigen Sie REPEAT.

- Bei jedem Drücken der Taste schaltet der Wiederholmodus und seine Anzeige wie folgt um:

Wiederholpunkte	Auf dem Fernsehschirm	Im Display des Hauptgerätes
Aktuelles Stück (nur MP3/WMA)	REPEAT TRACK	REP TRK ↺ 1
Aktuelle Gruppe	REPEAT GROUP	REP GRP ↺
Gesamte Disk	REPEAT ALL	REP ALL ALL ↺
Abbrechen	Keine Anzeige	REP OFF
Aktuelles Stück bei Programm-/Zufallswiedergabe (nur MP3/WMA)	REPEAT STEP	REP STEP ↺ 1
Alle Stücke bei Programm-/Zufallswiedergabe (nur MP3/WMA)	REPEAT ALL	REP ALL ALL ↺

## 2 Drücken Sie DVD/CD ►.

### HINWEIS

- Die Wiederholungstypen können bei der Wiedergabe geändert werden.
- Der Wiederholungsmodus wird automatisch aufgehoben, wenn eine Datei nicht wiedergegeben werden kann (Seite 3).

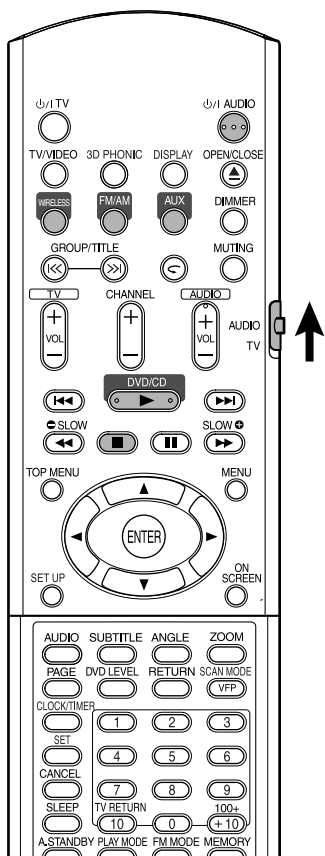

Die Anlage kann den Stoppunkt speichern, sodass beim erneuten Starten der Wiedergabe durch Drücken von DVD/CD ► (auch im Standbybetrieb) die Wiedergabe an der Position fortgesetzt wird, an der sie gestoppt wurde – Lesezeichen-Wiedergabe. Die RESUME-Anzeige leuchtet im Displayfenster, wenn Sie die Wiedergabe stoppen.

## Unterbrechen der Wiedergabe

Führen Sie einen der folgenden Vorgänge bei der Wiedergabe aus.

Drücken Sie ■ einmal.\*

Drücken Sie ⏻/|AUDIO zum Ausschalten.

Stellen Sie die Quelle auf WIRELESS, FM, AM oder AUX um.\*

\* Auch wenn anschließend durch Drücken von ⏻/| AUDIO ausgeschaltet wird, wird die Position, wo die Wiedergabe gestoppt wurde, gespeichert.



## Fortsetzen der Wiedergabe von der gespeicherten Position

Drücken Sie DVD/CD ►.

### HINWEIS

- Diese Funktion arbeitet nicht bei Programmwiedergabe oder Zufallswiedergabe.
- Die Position der Wiedergabefortsetzung kann sich leicht von der Stopposition unterscheiden.
- Wenn ein Disk-Menü angezeigt wird, kann die Lesezeichen-Funktion nicht arbeiten.
- Die Audiosprache, die Untertitelsprache und der Kamerawinkel zur Zeit des Stoppens werden zusammen mit der Stopposition gespeichert.
- Die gespeicherte Position wird beim Öffnen des Diskfachs gelöscht. Wenn ■ während der Wiedergabe gedrückt wird, wird außerdem „RESUME“ angezeigt. Wenn ■ erneut gedrückt wird, wird die gespeicherte Information gelöscht.
- Werkseitig ist die Lesezeichen-Funktion aktiviert EIN. Die Lesezeichen-Funktion kann ausgeschaltet AUS (Seite 30) werden.

### HINWEIS

Stellen Sie den Fernbedienungs-Betriebsartenwähler vorher mit den Zifferntasten auf AUDIO.



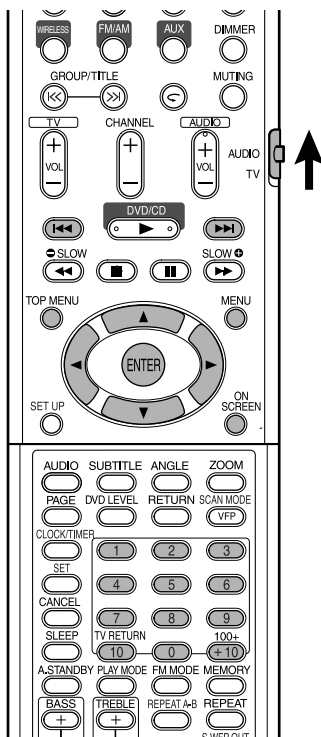

### HINWEIS

Stellen Sie den Fernbedienungs-Betriebsartenwähler vorher mit den Zifferntasten auf **AUDIO**.



## Wählen Sie die Szene aus dem Menü



### 1 Drücken Sie MENU oder TOP MENU bei gestoppter Disk oder während der Wiedergabe<sup>\*1</sup>.

- Das Disk-Menü wird angezeigt.
- Nur **TOP MENU** kann für DVD-AUDIOS verwendet werden.

### 2 Betätigen Sie die Cursortaste ▲/▼/◀/▶ (nur bei DVD-VIDEO oder DVD-AUDIO) oder die Zifferntasten zur Wahl der abzuspielenden Szene.

- Siehe „Eingabe von Nummern über die Zifferntasten“ (Seite 15).
- Wenn das Menü aus mehreren Seiten besteht, drücken Sie ◀◀ oder ▶▶ zum Umschalten der Seite (nur bei VCD und SVCD).

### 3 Betätigen Sie ENTER.

### HINWEIS

- <sup>\*1</sup> Bei VCD und SVCD kann dieser Vorgang nur bei ausgeschalteter PBC-Funktion ausgeführt werden.
- Dieser Vorgang kann nicht bei einer Disk ohne Menüschirmbild ausgeführt werden.
- Die Wiedergabe kann bei manchen Disks ohne Drücken von ENTER starten.

## Legen Sie die Zeit (Zeitsuche) fest



### 1 Betätigen Sie ON SCREEN zweimal während der Wiedergabe<sup>\*2</sup>.

Die Menüleiste erscheint (Seite 28).

### 2 Betätigen Sie die Cursortaste ◀/▶ zur Wahl ⏰.

### 3 Betätigen Sie ENTER.

### 4 Geben Sie die Zeit<sup>\*3</sup> mit den Zifferntasten (1-9, 0) ein.

**Beisp.:** Wenn Sie eine DVD-VIDEO von der Position von (0 Uhr) 23 Minuten 45 Sekunden abspielen wollen, drücken Sie die Tasten in der Reihenfolge:

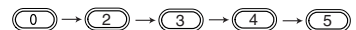

- Wenn Sie falsche Zahlen eingeben, betätigen Sie die Cursortaste ◀ zum Löschen und Neueingeben der Zahlen.

### 5 Betätigen Sie ENTER.

Zum Löschen der Menüleiste drücken Sie **ON SCREEN**.

### HINWEIS

- Die Funktion arbeitet nicht bei einer DVD-VIDEO ohne aufgezeichnete Zeitinformation.
- Diese Funktion arbeitet nicht bei Programm- oder Zufallswiedergabe.
- <sup>\*2</sup> Bei VCD und SVCD kann dieser Vorgang bei gestoppter Disk oder bei Wiedergabe ohne PBC-Funktion ausgeführt werden.
- <sup>\*3</sup> Die Zeitsuche bei einer DVD-VIDEO beginnt am Anfang des Titels, und bei einer DVD-AUDIO am Anfang des laufenden Stücks. Die Zeitsuche für eine VCD, eine SVCD und eine CD läuft wie folgt ab:
  - Wenn eine Disk gestoppt ist, läuft die Zeitsuche vom Anfang der Disk.
  - Wenn die Disk abgespielt wird, läuft die Zeitsuche innerhalb des laufenden Stücks.

DVD VIDEO DVD AUDIO VCD SVCD C D MP3 WMA

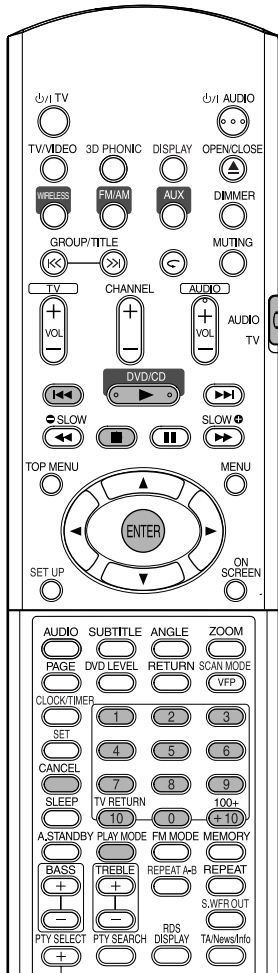

**HINWEIS**

Stellen Sie den Fernbedienungs-Betriebsartenwähler vorher mit den Zifferntasten auf **AUDIO**.



## Spielen Sie die Disk in der gewünschten Reihenfolge ab (Programmwiedergabe)

Es ist möglich, bis zu maximal 99 Kapitel oder Stücke zu programmieren. Der gleiche Titel oder das gleiche Stück kann mehr als einmal programmiert werden.

- 1 Bei gestoppter Disk drücken Sie PLAY MODE wiederholt, so dass „PROGRAM“ im Displayfenster am Hauptgerät angezeigt wird.**

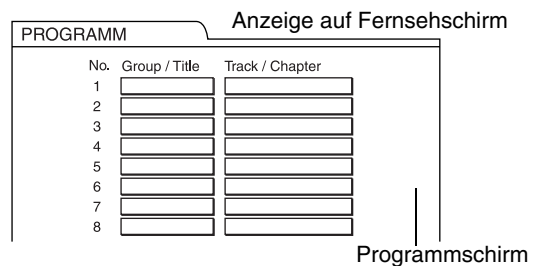

- 2 Erzeugen Sie ein Programm entsprechend der Beschreibung auf dem Fernsehschirm.**

Siehe „Eingabe von Nummern über die Zifferntasten“ (Seite 15).

- Die Eingabe ist je nach Disk-Typ unterschiedlich.
  - DVD-VIDEO: Titeln und Kapiteln
  - VCD, SVCD, CD: Stücke
  - DVD-AUDIO, MP3/WMA: Gruppen und Stücke
- Zum Wählen einer DVD-AUDIO-Bonusgruppe verfahren Sie wie in „Wiedergabe der Bonusgruppe“ auf Seite 27 beschrieben, um die Anzeige „BONUS“ zu löschen.
- Wenn die eingegebene Zahl von Kapiteln oder Musikstücken höher als 99 ist, erscheint „MEM FULL“.
- Wenn bei einer VCD, SVCD oder CD die gesamte Spielzeit 9 Stunden 59 Minuten 59 Sekunden erreicht, erscheint „--:--“ im Displayfenster (es ist möglich, die Programmierung fortzusetzen).



### Zur Programmierung im Displayfenster am Hauptgerät verfahren Sie wie folgt:

- (1) Wählen Sie einen Titel/eine Gruppe mit den Zifferntasten.
- (2) Bestimmen Sie die Kapitel-/Stück-Nummer mit den Zifferntasten.
  - Siehe „Eingabe von Nummern über die Zifferntasten“ (Seite 15).
  - Die Programmnummer erscheint im unteren Displayfenster (Beisp.: „P2“).
- (3) Wiederholen Sie die obigen Schritte (1) und (2) zum Fertigstellen des Programms. Dann gehen Sie zu Schritt **3**.

#### **HINWEIS**

- Nach jedem Programmschritt blinkt die Gruppen-/Titel-Nummer blinkt auf dem Displayfenster.
- Nur bei einer DVD-VIDEO, einer DVD-AUDIO, VCD oder einer MP3/WMA: Wenn Sie **ENTER** drücken anstelle eine Stück-/Kapitelnummer zu bestimmen, erscheint „ALL“, und alle Stücke/Kapitel in der gewählten Gruppe/dem gewählten Titel werden programmiert.

### **3 Drücken Sie DVD/CD ►.**

- Zum Fortsetzen der Normalwiedergabe drücken Sie **PLAY MODE** wiederholt, um die Wiedergabeanzeige im Displayfenster am Hauptgerät bei gestoppter Disk anzuzeigen. Der Programminhalt wird nicht gelöscht.
- Die folgenden Vorgänge löschen den Programminhalt:
  - Drücken Sie **CANCEL** wiederholt (Programme werden einzeln gelöscht)
  - Drücken Sie **■**, während die Disk gestoppt ist
  - Öffnen Sie das Disk-Fach
  - Gerät ausschalten

## Wiedergabe der Disk in einer zufallsbestimmten Reihenfolge (Zufallswiedergabe)

### **1 Drücken Sie PLAY MODE wiederholt, so dass „RANDOM“ im Displayfenster am Hauptgerät angezeigt wird, während die Disk gestoppt ist.**

- „RANDOM“ erscheint auch im Fernsehschirm.

### **2 Drücken Sie DVD/CD ►.**

- Das gleiche Kapitel oder Stück wird nicht zweimal abgespielt.
- Zum Fortsetzen der Normalwiedergabe drücken Sie **PLAY MODE** wiederholt, um die Wiedergabeanzeige im Displayfenster am Hauptgerät bei gestoppter Disk anzuzeigen.
- Zufallswiedergabe kann auch auf folgende Weise aufgehoben werden:
  - Öffnen Sie das Disk-Fach
  - Gerät ausschalten
- Das vorherige Musikstück wird nicht wieder abgespielt, auch wenn **◀** wiederholt bei Zufallswiedergabe gedrückt wird (es wird zum Anfang des laufenden Kapitels oder Stücks zurückgeschaltet).

# Wiedergabewiederholung

Siehe Seite 17 für Wiedergabewiederholung von MP3/WMA- und JPEG-Dateien.

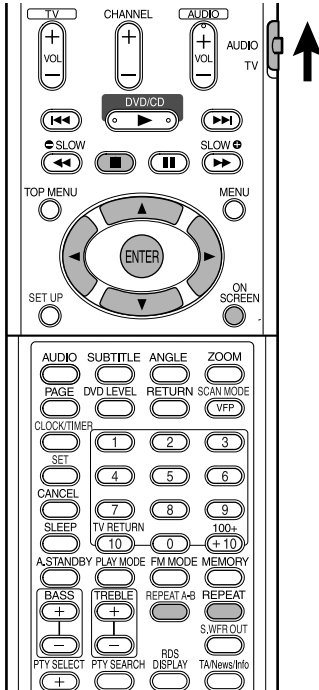

## Wiederholtes Abspielen von Titel/Kapitel/Gruppe/Stück/alle Stücke (REPEAT)

DVD VIDEO DVD AUDIO VCD SVCD CD

### Drücken Sie REPEAT während der Wiedergabe.

- Bei jedem Drücken der Taste schaltet der Wiederholmodus und seine Anzeige wie folgt um:

Für DVD-VIDEO

Wiederholpunkte	Auf dem Fernsehschirm	Im Display des Hauptgerätes
Aktuelles Kapitel	CHAP	REP CHAP ↶ 1
Aktueller Titel	TITLE	REP TTL ↶
Abbrechen	OFF	REP OFF

Für DVD-AUDIO

Wiederholpunkte	Auf dem Fernsehschirm	Im Display des Hauptgerätes
Aktuelles Stück	TRACK	REP TRK ↶ 1
Aktuelle Gruppe	GROUP	REP GRP ↶
Abbrechen	OFF	REP OFF

Für CD/VCD/SVCD

Wiederholpunkte	Auf dem Fernsehschirm	Im Display des Hauptgerätes
Aktuelles Stück	TRACK	REP TRK ↶ 1
Alle Stücke	ALL	REP ALL ALL ↶
Abbrechen	OFF	REP OFF

### HINWEIS

- Bei VCD und SVCD kann dieser Vorgang nur bei gestoppter Disk oder bei Wiedergabe ohne PBC-Funktion ausgeführt werden.
- Die Wiederholbetriebsart kann auf der Menüleiste eingestellt werden. Zur Bedienung siehe „Bestimmte Passage wiederholt abspielen (A-B-Wiederholung)“ (Seite 23).
- Wenn bei einer DVD-VIDEO und DVD-AUDIO die Quelle auf FM, AM, WIRELESS oder AUX umgeschaltet wird, wird der Wiederholungsmodus aufgehoben.

### Wiederholungswiedergabe bei Programm- oder Zufallswiedergabe

Wiederholpunkte	Auf dem Fernsehschirm	Im Display des Hauptgerätes
Aktuelles Kapitel/ Stück	STEP oder REPEAT STEP	REP STEP ↶ 1
Alle Stücke bei Programm-/ Zufallswiedergabe	ALL oder REPEAT ALL	REP ALL ALL ↶
Abbrechen	OFF oder ohne Anzeige	REP OFF

## Bestimmte Passage wiederholt abspielen (A-B-Wiederholung)

DVD VIDEO DVD AUDIO VCD SVCD C D

### 1 Betätigen Sie ON SCREEN zweimal während der Wiedergabe.

Die Menüleiste erscheint (Seite 28).

### 2 Betätigen Sie die Cursorstaste zur Wahl .

### 3 Betätigen Sie ENTER.



### 4 Betätigen Sie die Cursorstaste zur Anzeige .

Andere Wiederholbetriebsarten können hier gewählt werden. Für andere Wiederholbetriebsarten siehe „Wiederholtes Abspielen von Titel/Kapitel/Gruppe/Stück/alle Stücke (REPEAT)“ (Seite 22).

### 5 Drücken Sie ENTER am Startpunkt des zu wiederholenden Abschnitts (Festlegen von Punkt A).

- Das Symbol in der Menüleiste ist .

### 6 Drücken Sie ENTER am Endpunkt des zu wiederholenden Abschnitts (Festlegen von Punkt B).

- Das Symbol in der Menüleiste wird , und die Passage zwischen den Punkten A und B wird wiederholt abgespielt.
- Die A-B-Wiederholung kann auf folgende Weise aufgehoben werden:
  - Drücken Sie .
  - Wählen Sie  und drücken Sie **ENTER** zweimal.

#### HINWEIS

- A-B-Wiederholung ist nur innerhalb des gleichen Titels oder Stücks möglich. A-B-Wiederholung kann nicht bei PBC-Wiedergabe, Programmwiedergabe, Zufallswiedergabe und Wiederholungswiedergabe ausgeführt werden.
- Sie können A-B-Wiederholungswiedergabe mit der Taste **REPEAT A-B** an der Fernbedienung ausführen.

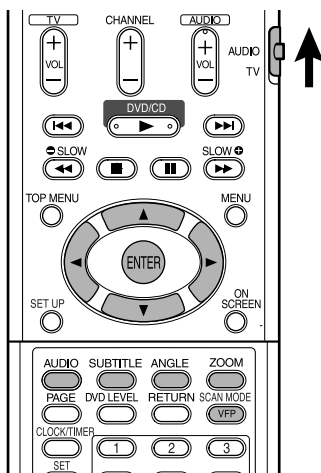

## Einstellung der Audiosprache

DVD VIDEO DVD AUDIO VCD SVCD

**1** Drücken Sie **AUDIO** bei Wiedergabe einer Disk, die Tonspuren in mehreren Sprachen enthält.

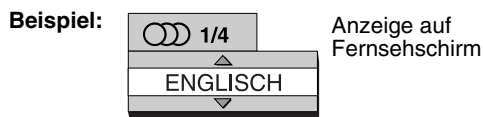

- Bei jedem Drücken der Taste wechselt die Audiosprache um. Außerdem kann die Audiosprache durch Betätigen der Cursortaste ▲/▼ geändert werden.
- Für einen Sprachcode wie „AA“ siehe „Sprachcodes“ (Seite 45).
- „ST“, „L“ und „R“ wird angezeigt, wenn VCDs oder SVCDs wiedergegeben werden. Dies hat folgende Bedeutung: Stereo, linke Tonspur und rechte Tonspur.

**2** Warten Sie einige Sekunden oder drücken Sie **ENTER**, um das Fenster zu verlassen.

### HINWEIS

Bedienung ist auch über die Menüleiste (Seite 28) möglich.

## Wahl der Untertitelsprache

DVD VIDEO SVCD DVD AUDIO

(nur bei bewegten Bildern)

**1** Drücken Sie **SUBTITLE** bei Wiedergabe einer Disk, die Untertitel in mehreren Sprachen enthält.

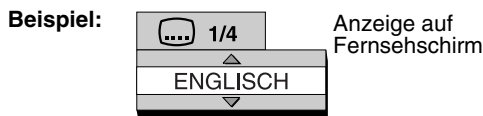

- Bei jedem Drücken der Taste wechselt der Untertitel zwischen ein und AUS um.

**2** Betätigen Sie die Cursortaste ▲/▼ zur Wahl einer Untertitelsprache.

- Für einen Sprachcode wie „AA“ siehe „Sprachcodes“ (Seite 45).
- Die Anzeigart von Untertitelsprachen kann je nach Disk unterschiedlich sein.

**3** Warten Sie einige Sekunden oder drücken Sie **ENTER**, um das Fenster zu verlassen.

### HINWEIS

- Bedienung ist auch über die Menüleiste (Seite 28) möglich.
- Bei einer SVCD wird bei jedem Drücken von **SUBTITLE** in Schritt 1 zwischen Untertiteltyp und AUS umgeschaltet.

## Wahl eines Betrachtungswinkels

DVD VIDEO DVD AUDIO

(nur bei bewegten Bildern)

**1** Drücken Sie **ANGLE** bei der Wiedergabe einer Szene mit mehreren Kamerawinkeln.

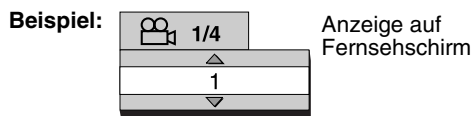

- Bei jedem Drücken der Taste wechselt der Winkel um. Der Winkel kann auch durch Betätigen der Cursortaste ▲/▼ geändert werden.

**2** Warten Sie einige Sekunden oder drücken Sie **ENTER**, um das Fenster zu verlassen.

### HINWEIS

Bedienung ist auch über die Menüleiste (Seite 28) möglich.

## Vergrößern des Bildes (ZOOM)

DVD VIDEO VCD SVCD DVD AUDIO JPEG

(nur bei bewegten Bildern)

### 1 Betätigen Sie während der Wiedergabe oder im Pausenzustand ZOOM.

- Bei jeder Betätigung der Taste wird die Bildvergrößerung geändert.
- (Bei JPEG) Während der Diaschau-Wiedergabe können Sie die Bildvergrößerung nicht ändern.

### 2 Wählen Sie den zu sehen gewünschten Teil mit dem Cursor ▲/▼/◀/▶.

- Zum Wiederaufnehmen der normalen Wiedergabe wählen Sie „ZOOM OFF“ in Schritt 1.

## Einstellen der Bildqualität (VFP)

DVD VIDEO DVD AUDIO VCD SVCD JPEG

### 1 Drücken Sie VFP im Wiedergabe- oder Pausenbetrieb.

Die aktuelle Einstellung wird im Fernsehschirm gezeigt.

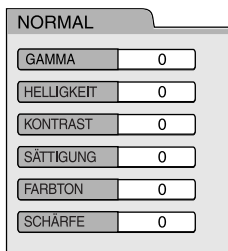

- **GAMMA:** Korrigieren Sie den Wert, wenn neutrale Farben zu hell oder zu dunkel wirken. Die Helligkeit der dunklen und hellen Bestandteile bleibt allerdings unverändert.
- **HELLIGKEIT:** Korrigieren Sie den Wert, wenn das gesamte Bild zu hell oder zu dunkel wirkt.
- **KONTRAST:** Korrigieren Sie den Wert, wenn ferne und nahe Gegenstände unnatürlich wirken.
- **SÄTTIGUNG:** Korrigieren Sie den Wert, wenn das Bild zu blass oder zu grell wirkt.
- **FARBTON:** Korrigieren Sie den Wert, wenn Hauttöne unnatürlich wirken.
- **SCHÄRFE:** Korrigieren Sie den Wert, wenn das Bild verschwommen wirkt.

### 2 Betätigen Sie die Cursorstaste ◀/▶ zur Wahl des VFP-Modus.

- Es wird empfohlen, normalerweise „NORMAL“ und in dunklen Räumen „KINO“ zu wählen. Wenn entweder „NORMAL“ oder „KINO“ gewählt ist, gehen Sie zu Schritt 7.
- Wenn entweder „BENUTZER 1“ oder „BENUTZER 2“ gewählt ist, kann die Einstellung im Detail in den Bedienvorgängen nach Schritt 3 ausgeführt werden.

### 3 Betätigen Sie die Cursorstaste ▲/▼ zur Wahl eines einzustellenden Punkts.

### 4 Betätigen Sie ENTER.

Beisp.: Anzeige auf Fernsehschirm



### 5 Betätigen Sie die Cursorstaste ▲/▼ zum Ändern des Werts.

### 6 Betätigen Sie ENTER.

Zum Einstellen anderer Punkte gehen Sie zu Schritt 3 zurück.

### 7 Betätigen Sie VFP zum Verlassen des Fensters.

#### HINWEIS

- Wenn mehrere Sekunden lang während des Verfahrens keine Bedienung vorgenommen wird, werden die bis zu diesem Moment vorgenommenen Einstellungen gespeichert.
- „VFP“ ist die Abkürzung von „Video Fine Processor“.

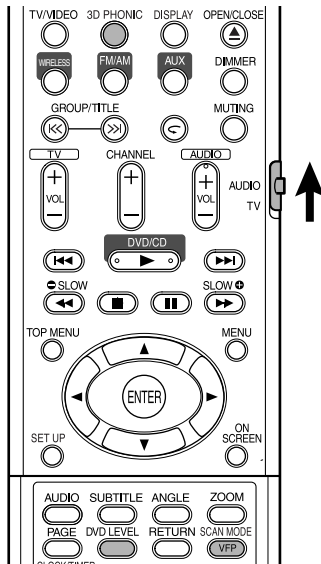

## Erzeugen realistischer Klänge (3D PHONIC)

DVD VIDEO DVD AUDIO VCD SVCD CD MP3 WMA

Die beiden Lautsprecher erzeugen einen Effekt mit Raumklangwirkung.

### 1 Betätigen Sie 3D PHONIC während der Wiedergabe.

Beisp.: Anzeige auf Fernsehschirm

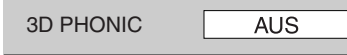

- Jedesmal, wenn Sie die Taste drücken, wechselt 3D PHONIC wie folgt um:

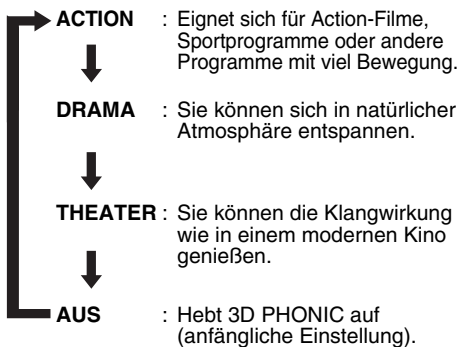

- Während 3D PHONIC aktiviert ist, erscheint „3D PHONIC“ und die Anzeige 3D PHONIC erscheint im Displayfenster.

#### HINWEIS

- 3D PHONIC ist für Lautsprecher und Kopfhörer wirksam.
- Wenn Rauschen erzeugt wird oder der Klang verzerrt ist, stellen Sie 3D PHONIC auf „AUS“.
- Sie können bestimmte DVD-AUDIO-Disks nicht bedienen.

## Einstellen des Wiedergabepegels (DVD LEVEL)

DVD VIDEO

Der DVD-VIDEO-Ton wird manchmal mit einem niedrigeren Lautstärkepegel als bei anderen Disktypen aufgezeichnet. Um diesen Effekt zu beseitigen, stellen Sie den DVD-Pegel ein.

### 1 Drücken Sie DVD LEVEL während der Wiedergabe.

- Bei jedem Drücken der Taste wechselt der Pegel zwischen „NORMAL“, „MIDDLE“ und „HIGH“ um.
- Wählen Sie den Pegel während Sie den Wiedergabeton hören.

#### HINWEIS

- DVD-Pegeleinstellung gilt nur für die DVD-VIDEO-Wiedergabe.
- Auch wenn der DVD-Pegel geändert wird, bleibt der Ausgabepegel von der Digitalaudio-Ausgangsbuchse unverändert.

## Genuss besserer Bilder (SCAN MODE)

Im Progressive-Modus können bessere Bilder erhalten werden.

#### ACHTUNG

- Um Bilder mit Progressiv-Modus zu genießen, müssen die folgenden Anforderungen erfüllt werden:
  - Es muss eine Component-Videoeingangsbuchse am angeschlossenen Fernsehgerät vorhanden sein.
  - Das Hauptgerät und das Fernsehgerät müssen über ein Component-Video-kabel (Seite 11) verbunden werden.
- Wenn die obigen Anforderungen nicht erfüllt werden, lassen Sie das Hauptgerät im Zeilensprung-Modus stehen. Wenn der Progressive-Modus eingestellt ist, können Bildverzerrungen auftreten.

### Halten Sie SCAN MODE bei angehaltener Disk (oder wenn keine Disk eingelegt ist) 4 Sekunden lang gedrückt.

- Bei jedem Niederhalten der Taste Wechselt der Modus zwischen „PROGRESSIVE“ und „INTERLACE“ umgeschaltet.

#### HINWEIS

Progressive-Modus:

Alle abgetasteten Zeilen werden auf einmal angezeigt. Bilder mit höherer Auflösung als im Zeilensprung-Modus können erzielt werden.

Zeilensprung-Modus:

Die ist eine herkömmliche Bildarstellungsmethode. Im Progressive-Modus wird zunächst jede zweite Zeile abgetastet, und danach die im ersten Durchlauf übersprungenen Zeilen.

**DVD  
AUDIO**

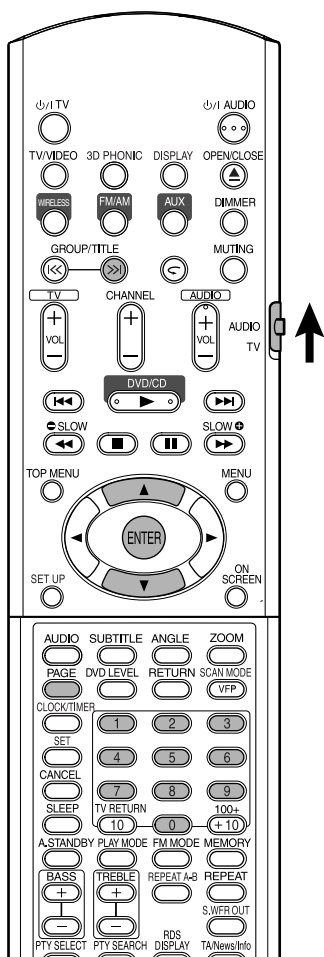

„KEY\_ \_\_\_“ erscheint im Fernsehschirm und am Displayfenster am Hauptgerät.

- Die Bonusgruppe ist normalerweise als letzte Gruppe einer Disk aufgezeichnet.

## 2 Geben Sie den vierstelligen Herstellercode über die Zifferntasten ein.

Das Erhalten des Pin-Codes kann je nach Disk unterschiedlich sein.

## 3 Betätigen Sie ENTER.

- Wenn ein korrekter Pin-Code eingegeben wird, verschwindet „BONUS“, und die Wiedergabe der Bonusgruppe beginnt.
- Wenn ein falscher Pin-Code eingegeben wurde, geben Sie einen richtigen Pincode ein.

## Durchsuchbare Standbilder (B.S.P.)

Es gibt DVD-AUDIO-Disks, auf denen Standbilder aufgezeichnet sind. Unter den Standbildern befinden sich solche mit der Bezeichnung B.S.P. (Durchsuchbare Standbilder). Bei diesen Bildern ist es möglich, Bilder umzublättern wie Seiten in einem Buch.

### HINWEIS

Dieser Vorgang kann ausgeführt werden, wenn „B.S.P.“ im Displayfenster am Hauptgerät leuchtet.

## 1 Drücken Sie PAGE während der Wiedergabe.

Bei jeder Betätigung der Taste wird das Standbild um ein Einzelbild weitergeschaltet. Es ist auch möglich, das Bild mit dem Cursor ▲/▼ umzuschalten.

Beisp.:

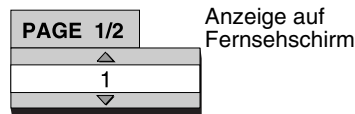

## 2 Warten Sie einige Sekunden oder drücken Sie ENTER, um das Fenster zu verlassen.

### HINWEIS

Stellen Sie den Fernbedienungs-Betriebsartenwähler vorher mit den Zifferntasten auf **AUDIO**.



## Wiedergabe der Bonusgruppe

Es gibt DVD-AUDIO-Disks, auf denen eine spezielle Gruppe, „Bonusgruppe“ genannt, aufgezeichnet ist.

### HINWEIS

Dieser Vorgang kann ausgeführt werden, wenn „BONUS“ im Displayfenster am Hauptgerät leuchtet.

## 1 Drücken Sie GROUP/TITLE >>| wiederholt bei der Wiedergabe zum Wählen einer Bonusgruppe.

# Gebrauch der Menüleiste

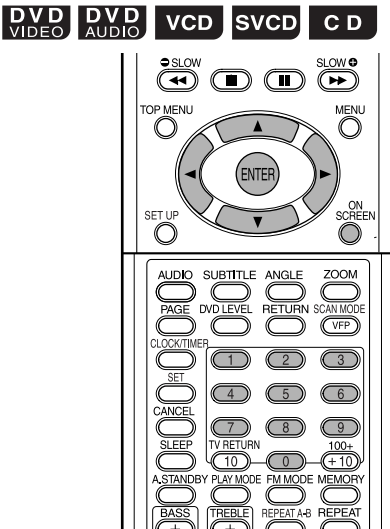

## HINWEIS

- Stellen Sie den Fernbedienungs-Betriebsartenwähler vorher mit den Zifferntasten auf **AUDIO**.
- Dieser Vorgang kann bei eingelegter Disk ausgeführt werden. Es gibt Funktionen, die bei gestoppter Disk nicht arbeiten.



## 1 Drücken Sie zweimal auf ON SCREEN.

Die Statusleiste und die Menüleiste erscheinen im Fernsehschirm.

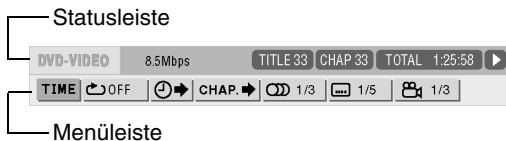

Das obige Beispiel bezieht sich auf DVD-VIDEO.

## 2 Betätigen Sie die Cursortaste </> zur Wahl eines zu bedienenden Punkts.

## 3 Betätigen Sie ENTER.

- Die gewählte Funktion kann eingestellt werden. Zum Einstellungsinhalt siehe folgende „Funktionsliste“.
- Die momentan aktive Funktion wird gezeigt.
- Zum Löschen der Menüleiste drücken Sie **ON SCREEN**.

## Funktionsliste

Für die Funktionen ohne besondere Betriebsbeschreibung betätigen Sie die Cursortaste **▲/▼** zum Wählen und drücken **ENTER** zum Ausführen.

<b>TIME</b> Timeranzeige-Wahl	Wählen Sie dies zur Änderung der Zeit-Information im Displayfenster am Hauptgerät und in der Statusleiste. Bei jedem Drücken von <b>ENTER</b> schaltet die Anzeige um. <b>DVD-VIDEO/DVD-AUDIO (Bedienung bei Wiedergabe)</b> TOTAL : Verstrichene Spielzeit des laufenden Titels/Gruppe. T.REM : Restliche Spielzeit des laufenden Titels/Gruppe. TIME : Verstrichene Spielzeit des laufenden Kapitels/Stücks. REM : Restspielzeit des laufenden Kapitels/Stücke. <b>CD (Bedienung bei Wiedergabe)/VCD/SVCD</b> TIME : Verstrichene Spielzeit des laufenden Stücks. REM : Restspielzeit des laufenden Stücks. TOTAL : Vergangene Spielzeit der Disk. T.REM : Restspielzeit der Disk.
 Wiederholmodus	Siehe Seite 22.
 Zeitsuche	Siehe Seite 19.
<b>CHAP</b> / <b>TRACK</b> Kapitelsuche (DVD-VIDEO)/Stücksuche (DVD-AUDIO)	Wählen Sie ein Kapitel/Stück. Drücken Sie die Zifferntasten zur Eingabe von Kapitel-/Stücknummer und drücken Sie <b>ENTER</b> . Beispiel: 5: (5)      24: (2) → (4)
 Audiosprache/Audio (DVD-VIDEO/DVD-AUDIO/VCD/SVCD)	Siehe Seite 24.
 Untertitelsprache (DVD-VIDEO/SVCD)	Siehe Seite 24.
 Betrachtungswinkel (DVD-VIDEO/DVD-AUDIO)	Siehe Seite 24.
<b>PAGE</b> Seitenschalter (DVD-AUDIO)	Schalten Sie Standbilder (B.S.P.) um, die auf DVD-AUDIO-Disk (Seite 27) aufgezeichnet sind.

## In Statusleiste angezeigte Information

DVD-VIDEO/DVD-AUDIO (das Beispiel unten bezieht sich auf eine DVD-VIDEO)

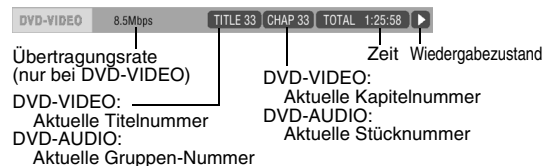

VCD/SVCD/CD (das Beispiel unten zeigt eine CD)

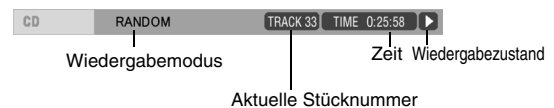



## HINWEIS

Die Wiedergabestatus-Markierung hat die gleiche Bedeutung wie die Markierung auf der Bedienungsführung (Seite 15).

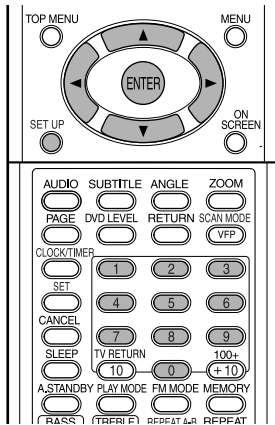

Die Anfangseinstellungen der Anlage können je nach Betriebsumgebung geändert werden.

## HINWEIS

- Stellen Sie den Fernbedienungs-Betriebsartenwähler vorher mit den Zifferntasten auf **AUDIO**.
- Der obere und untere Rand des Grundeinstellungen-Schirmbilds wird möglicherweise bei einem Breitbild-Fernsehgerät nicht gezeigt. Stellen Sie die Bildgröße am Fernsehgeräts ein.



## Grundlegende Bedienungsv erfahren

Drücken Sie **SET UP** bei gestoppter Disk oder wenn keine Disk eingelegt ist („KEINE DISK EINGELEGT“ erscheint).

- Das folgende Bild erscheint im Fernsehschirm.

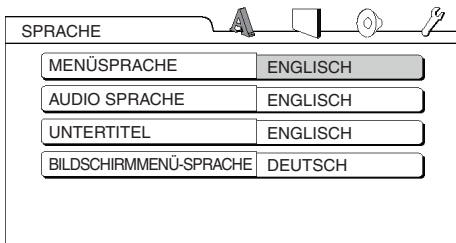

- Fahren Sie entsprechend der Beschreibung auf dem Fernsehschirm fort.



## SPRACHE

## HINWEIS



- Wenn die gewählte Sprache nicht auf der Disk aufgezeichnet ist, wird die optimale für die Disk eingestellte Sprache angezeigt.

- Für einen Sprachcode wie „AA“ siehe „Sprachcodes“ (Seite 45).

Gegenstände	Inhalt
<b>MENÜSPRACHE</b>	Wählen Sie die Sprache für das DVD-VIDEO-Menü.
<b>AUDIO SPRACHE</b>	Wählen Sie die Audiosprache für die DVD-VIDEO.
<b>UNTERTITEL</b>	Wählen Sie die Untertitelsprache für die DVD-VIDEO.
<b>BILDSCHIRMENÜ-SPRACHE</b>	Wählen Sie die auf den Einstellungen-Schirmbildern gezeigte Sprache.



## BILD

Gegenstände	Inhalt (  : anfängliche Einstellung)
<b>MONITOR-TYP</b>	<p>Wählen Sie eine Anzeigemethode, die für Ihr Fernsehgerät geeignet ist.</p> <p><b>16 : 9 :</b> Wählen Sie diesen Punkt, wenn das Bildseitenverhältnis Ihres Breitbildfernsehers fest auf 16:9 gestellt ist (bei der Wiedergabe einer mit 4:3 aufgenommenen DVD-VIDEO stellt die Anlage automatisch die Schirmbildbreite entsprechend dem Ausgangssignal ein).</p>  <p><b>4 : 3 LETTERBOX :</b> Wählen Sie diesen Wert, wenn Sie einen Fernseher mit herkömmlichem 4:3-Bild verwenden. Bei der Breitbildanzeige erscheint am oberen und unteren Bildschirmrand ein schwarzer Streifen.</p>  <p><b>4 : 3 PAN &amp; SCAN:</b> Wählen Sie diesen Wert, wenn Sie einen Fernseher mit herkömmlichem 4:3-Bild verwenden. Bei der Breitbildanzeige erscheint am linken und rechten Bildschirmrand ein schwarzer Streifen. (Wenn die Disk nicht mit Pan &amp; Scan kompatibel ist, wird das Bild im Letterbox-Seitenverhältnis gezeigt.)</p> 
<b>BILDQUELLE</b>	<p>Wählen Sie einen für die Videoquelle geeigneten Gegenstand.</p> <p><b>AUTO :</b> Der Typ der Videoquelle (Video oder Film) wird automatisch erkannt.</p> <p><b>FILM:</b> Wählen Sie diesen Gegenstand, wenn Sie einen Film oder ein Video betrachten wollen, der mit progressiver Abtastung aufgenommen wurde.</p> <p><b>VIDEO:</b> Wählen Sie diesen Gegenstand, wenn Sie ein normales Video betrachten wollen.</p>
<b>BILDSCHIRM SCHONER</b>	<p>Wählen Sie den Bildschirmschoner-Modus zwischen <b>EIN / AUS</b> (der Bildschirmschoner wird aktiviert, wenn seit der letzten Anzeige eines Standbildes etwa 5 Minuten lang keine Bedienung mehr vorgenommen wurde).</p>
<b>DATEITYP</b>	<p>Wenn sowohl MP3/WMA- als auch JPEG-Dateien auf einer Disk aufgezeichnet sind, können Sie wählen, welche Dateien abgespielt werden sollen.</p> <p><b>AUDIO :</b> Wählen Sie diesen Gegenstand, wenn Sie MP3/WMA-Dateien abspielen wollen.</p> <p><b>STANDBILD:</b> Wählen Sie diesen Gegenstand, wenn Sie JPEG-Dateien abspielen wollen.</p>

## Grundeinstellungen (Fortsetzung)



### AUDIO

Gegenstände	Inhalt (  : anfängliche Einstellung)
<b>DIGITAL-AUDIO-AUSGANG</b>	<p>Wählen Sie einen Ausgangssignaltyp unter den folgenden entsprechend dem an die Digital-Ausgangsbuchse angeschlossenen Gerät (AV-Verstärker usw.). (Grundeinstellungen und Ausgangssignal siehe Liste unten.)</p> <p><b>NUR PCM:</b> Gerät, das nur linearem PCM entspricht.</p> <p><b>DOLBY DIGITAL/PCM:</b> Dolby-Digital-Decoder oder Gerät mit der gleichen Funktion.</p> <p><b>BITSTROM/PCM :</b> DTS/Dolby-Digital-Decoder oder Gerät mit der gleichen Funktion.</p>
<b>ABWÄRTSMISCHUNG</b>	<p>Umschaltensignal von Digital-Ausgangsbuchse von DVD-VIDEO entsprechend dem angeschlossenen Gerät. Wählen Sie dies, wenn Digital-Audioausgang auf „NUR PCM“ gestellt ist.</p> <p><b>DOLBY-RAUMKLANG:</b> Ein Gerät mit eingebautem Dolby Pro Logic-Decoder.</p> <p><b>2-KANAL-STEREO :</b> Ein normales Gerät.</p> <ul style="list-style-type: none"> <li>• Wenn 3D PHONIC aktiviert ist, arbeitet die Abwärtsmischung nicht.</li> </ul>
<b>DYNAMIK-KOMPRI-MIERUNG</b>	<p>Um Einstellungen für den Unterschied zwischen hoher Lautstärke und niedriger Lautstärke bei Wiedergabe mit niedriger Lautstärke vorzunehmen (nur bei mit Dolby Digital aufgenommenen DVD).</p> <p><b>AUTO :</b> Dynamikumfang-Komprimierung arbeitet automatisch.</p> <p><b>EIN:</b> D. Dynamikumfang-Komprimierung arbeitet permanent.</p>



### SONSTIGES

Gegenstände	Inhalt (  : anfängliche Einstellung)
<b>LESEZEICHEN-FUNKTION</b>	Wählen <b>EIN</b> /AUS. (Seite 18)
<b>BILDSCHIRM-ANLEITUNG</b>	Wählen <b>EIN</b> /AUS. (Seite 15)
<b>KINDERSICHERUNG</b>	<p>Schalten Sie die Kindersicherung-Funktion aus, um gewaltsame Szenen auszublenden oder durch andere Szenen zu ersetzen. (Dies ist nur für Disks wirksam, die mit der Kindersicherung-Funktion ausgestattet sind.)</p> <p><b>LÄNDERCODE (Seite 31):</b> Wählen Sie Ihr Land.</p> <p><b>STUFE EINSTELLEN:</b> Die Beschränkung ist je höher, desto kleiner die Zahl ist. „OHNE“ bedeutet unbeschränkt.</p> <p><b>PASSWORT (unbedingt erforderlich):</b> Geben Sie jedesmal eine vierstellige Nummer als Passwort über die Zifferntasten (1-9, 0) ein. (Geben Sie „8888“ ein, falls Sie Ihr Passwort vergessen haben.) Das Passwort ist zur Wiedergabe erforderlich.</p> <ul style="list-style-type: none"> <li>• Wenn Sie dreimal ein falsches Passwort eingeben, wird automatisch „VERLASSEN“ gewählt.</li> </ul>

## Liste der Beziehungen zwischen DIGITAL AUDIO-AUSGANG Grundeinstellungen und dem Ausgangssignal

Wiedergabe-Disk	DIGITAL-AUDIO-AUSGANG		
	BITSTROM/PCM	DOLBY DIGITAL/PCM	NUR PCM
48 kHz, 16/20/24 Bit Lineare PCM DVD-VIDEO 96 kHz linear PCM DVD-VIDEO	48 kHz, 16 Bit Stereo linear PCM		
48/96/192 kHz, 16/20/24 Bit lineare PCM DVD-AUDIO	48 kHz, 16 Bit Stereo linear PCM		
44,1/88,2/176,4 kHz, 16/20/24 Bits lineare PCM DVD-AUDIO	44,1 kHz, 16 Bit Stereo linear PCM		
DTS DVD-VIDEO	DTS Bitstream	48 kHz, 16 Bit Stereo linear PCM	
DOLBY DIGITAL DVD-VIDEO/ DVD-AUDIO-Disk	DOLBY DIGITAL Bitstream		48 kHz, 16 Bit Stereo linear PCM
CD/VCD/SVCD	44,1 kHz, 16 Bit Stereo linear PCM/48 kHz, 16 Bit linear PCM		
DTS-CD	DTS Bitstream	44,1 kHz, 16 Bit Stereo linear PCM	
MP3/WMA-Disk	32/44,1/48 kHz, 16 Bit Stereo linear PCM		

### HINWEIS

- Für eine DVD-VIDEO: Es gibt einen 20-Bit- und 24-Bit-Ausgang für DVD-VIDEO ohne eingestellten Inhaltsschutz.
- Für eine DVD-AUDIO: Es gibt keinen Ausgang für DVD-AUDIO mit eingestelltem Inhaltsschutz.

AD	Andorra	ER	Eritrea	LA	Demokratische Volksrepublik Laos	RU	Russische Föderation
AE	Vereinigte Arabische Emirate	ES	Spanien			RW	Ruanda
AF	Afghanistan	ET	Äthiopien	LB	Libanon	SA	Saudi-Arabien
AG	Antigua und Barbuda	FI	Finnland	LC	St. Lucia	SB	Salomonen
AI	Anguilla	FJ	Fidschi	LI	Liechtenstein	SC	Seychellen
AL	Albanien	FK	Fidschi (Malvinas)	LK	Sri Lanka	SD	Sudan
AM	Armenien	FM	Föderierte Staaten von Mikronesien	LR	Liberia	SE	Schweden
AN	Niederländische Antillen			LS	Lesotho	SG	Singapur
AO	Angola	FO	Färöer Inseln	LT	Litauen	SH	St. Helena
AQ	Antarktis	FR	Frankreich	LU	Luxemburg	SI	Slowenien
AR	Argentinien	FX	Frankreich, Metropolitanisch	LV	Lettland	SJ	Svalbard und Jan Mayen
AS	Amerikanisch-Samoa			LY	Lybisch-Arabische Dschamahirija	SK	Slowakei
AT	Österreich	GA	Gabun	MA	Marokko	SL	Sierra Leone
AU	Australien	GB	Großbritannien	MC	Monaco	SM	San Marino
AW	Aruba	GD	Grenada	MD	Republik Moldau	SN	Senegal
AZ	Aserbaidshjan	GE	Georgien	MG	Madagaskar	SO	Somalia
BA	Bosnien und Herzegowina	GF	Französisch-Guayana	MH	Marshallinseln	SR	Surinam
BB	Barbados	GH	Ghana	ML	Mali	ST	São Tomé und Príncipe
BD	Bangladesch	GI	Gibraltarl	MM	Myanmar	SV	El Salvador
BE	Belgien	GL	Grönland	MN	Mongolei	SY	Arabische Republik Syrien
BF	Burkina Faso	GM	Gambia	MO	Macau	SZ	Swasiland
BG	Bulgarien	GN	Guinea	MP	Nördliche Marianen	TC	Turks- und Caicos-Inseln
BH	Bahrain	GP	Gadeloupe	MQ	Martinique	TD	Tschad
BI	Burundi	GQ	Äquatorial-Guinea	MR	Mauretanien	TF	Französische Südgebiete
BJ	Benin	GR	Griechenland	MS	Montserrat	TG	Togo
BM	Bermuda	GS	Südgeorgien und südliche Sandwich-Inseln	MT	Malta	TH	Thailand
BN	Brunei Darussalam			MU	Mauritius	TJ	Tadschikistan
BO	Bolivien	GT	Guatemala	MV	Malediven	TK	Tokelau
BR	Brasilien	GU	Guam	MW	Malawi	TM	Turkmenistan
BS	Bahamas	GW	Guinea-Bissau	MX	Mexiko	TN	Tunesien
BT	Bhutan	GY	Guyana	MY	Malaysia	TO	Tonga
BV	Bouvet-Insel	HK	Hongkong	MZ	Mosambik	TP	Ost-Timor
BW	Botswana	HM	Herald und McDonald-Inseln	NA	Namibia	TR	Türkei
BY	Belarus	HN	Honduras	NC	Neukaledonien	TT	Trinidad und Tobago
BZ	Belize	HR	Kroatien	NE	Niger	TV	Tuvalu
CA	Kanada	HT	Haïti	NF	Norfolk-Inseln	TW	Taiwan
CC	Kokosinseln	HU	Ungarn	NG	Nigeria	TZ	Vereinigte Republik Tansania
CF	Zentralafrikanische Republik	ID	Indonesien	NI	Nicaragua	UA	Ukraine
CG	Kongo	IE	Irland	NL	Niederlande	UG	Uganda
CH	Schweiz	IL	Israel	NO	Norwegen	UM	Kleinere amerik. Überseeinseln
CI	Elfenbeinküste	IN	Indien	NP	Nepal	US	Vereinigte Staaten von Amerika
CK	Cook-Inseln	IO	Britisches Territorium im Indischen Ozean	NR	Nauru		
CL	Chile	IQ	Irak	NU	Niue	UY	Uruguay
CM	Kamerun			NZ	Neuseeland	UZ	Usbekistan
CN	China	IR	Iran (Islamische Republik)	OM	Oman	VA	Vatikan
CO	Kolumbien	IS	Island	PA	Panama	VC	St. Vincent und die Grenadinen
CR	Costa Rica	IT	Italien	PE	Peru		
CU	Kuba	JM	Jamaica	PF	Französisch-Polynesien	VE	Venezuela
CV	Kap Verde	JO	Jordanien	PG	Papua Neuguinea	VG	Jungferninseln (Britisch)
CX	Weihnachtsinsel	JP	Japan	PH	Philippinen	VI	Jungferninseln (U.S.)
CY	Zypern	KE	Kenia	PK	Pakistan	VN	Vietnam
CZ	Tschechische Republik	KG	Kirgisistan	PL	Polen	VU	Vanuatu
DE	Deutschland	KH	Kambodscha	PM	St. Pierre und Miquelon	WF	Wallis und Futuna
DJ	Dschibuti	KI	Kiribati	PN	Pitcairn-Inseln	WS	Samoa
DK	Dänemark	KM	Komoren	PR	Puerto Rico	YE	Jemen
DM	Dominica	KN	St. Kitts und Nevis	PT	Portugal	YT	Mayotte
DO	Dominikanische Republik	KP	Demokratische Volksrepublik Korea	PW	Palau	YU	Jugoslawien
DZ	Algerien			PY	Paraguay	ZA	Südafrika
EC	Ecuador	KR	Republik Korea	QA	Katar	ZM	Sambia
EE	Estland	KW	Kuwait	RE	Réunion	ZR	Zaire
EG	Ägypten	KY	Kaimaninseln	RO	Rumänien	ZW	Simbabwe
EH	Westsahara	KZ	Kasachstan				

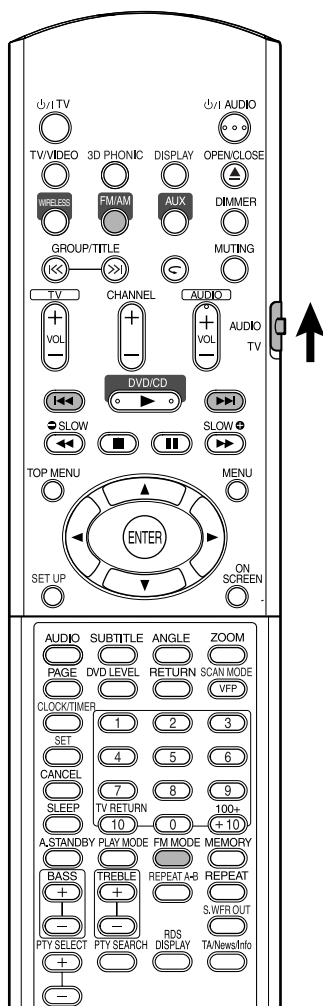

## HINWEIS

Stellen Sie den Fernbedienungs-Betriebsartenwähler vorher mit den Zifferntasten auf **AUDIO**.



## Einen Sender wählen

### 1 Drücken Sie FM/AM.

Bei jedem Druck auf die Taste wird diese Funktion zwischen UKW und AM (MW) umgeschaltet.

### 2 Drücken Sie |◀◀/▶▶| zum Wählen des Senders (Frequenz).

#### Automatische Abstimmung:

Halten Sie |◀◀/▶▶| gedrückt, bis die Anlage mit dem Suchlauf beginnt, und lassen Sie die Taste dann los. (Die Anzeige AUTO leuchtet während des Suchlaufs auf.)

Wenn ein Sender mit ausreichender Signalstärke abgestimmt ist, stoppt die Anlage den Sendersuchlauf automatisch. Zum manuellen Stoppen des Suchlaufs drücken Sie |◀◀/▶▶|.

#### Manuelle Senderabstimmung:

Jedesmal, wenn Sie |◀◀/▶▶| drücken, wechselt die Frequenz.

- Bei Empfang einer UKW-Stereosendung leuchtet die ST (Stereo)-Anzeige im Display.

## HINWEIS

Wenn der Empfang eines UKW-Stereosenders stark verrauscht ist, können Sie den Empfang verbessern, indem Sie **FM MODE** drücken, um auf monaurale Empfangsbetriebsart umzuschalten. Wenn Sie **FM MODE** erneut drücken oder einen anderen Sender abstimmen, schaltet der Empfangsmodus automatisch auf Stereomodus zurück.

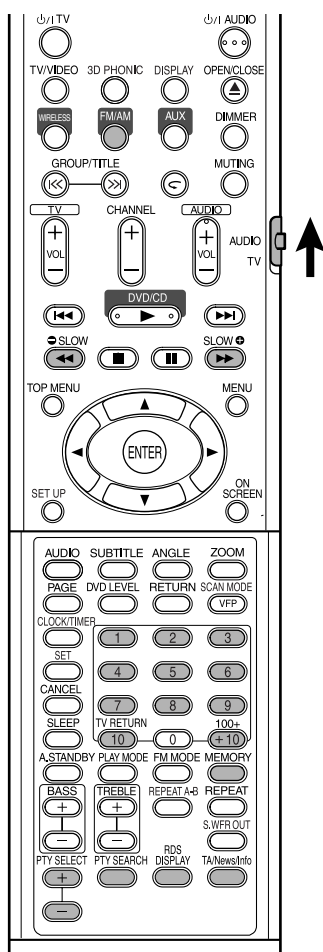

Die Vorprogrammierung von Sendern erlaubt es Ihnen, gewünschte Sender leicht abzurufen.

### HINWEIS

Stellen Sie den Fernbedienungs-Betriebsartenwähler vorher mit den Zifferntasten auf **AUDIO**.



## Einstellung von Festsendern

Die Anlage speichert bis zu 30 UKW- und 15 AM (MW)-Sender.

**1** Wählen Sie einen zu speichern gewünschten Sender (Seite 32 zum Wählen).

**2** Drücken Sie **MEMORY**.

„MEMORY“ blinkt eine kurze Zeit lang im Displayfenster.

**3** Wählen Sie die zu Speichern gewünschte Nummer durch Drücken der Zifferntasten, während „MEMORY“ blinkt.

- Sie können auch die gewünschte Nummer mit den Zifferntasten einstellen.
- Siehe „Eingabe von Nummern über die Zifferntasten“ (Seite 15).

**4** Drücken Sie **MEMORY**, während die Anzeige der gewählten Nummer blinkt.

„STORED“ erscheint im Displayfenster, und der gewählte Sender ist gespeichert.

### HINWEIS

- Beim Einspeichern eines neuen Senders in einen Speicherplatz, der bereits mit einem Festsender belegt ist, wird der frühere Festsender aus dem Speicher gelöscht.
- Wenn Sie neue Sender gespeichert haben, dürfen Sie nicht das Netzkabel ziehen, um das System auszuschalten. Andernfalls werden die voreingestellten Sender gelöscht.

## Empfang von Festsendern

**1** Drücken Sie **FM/AM**, um entweder **UKW** oder **AM (MW)** zu wählen.

**2** Drücken Sie die Zifferntasten zur Wahl der Speicherplatznummer für einen Festsender.

Siehe „Eingabe von Nummern über die Zifferntasten“ (Seite 15).

Sie können auch wählen, indem Sie **◀◀▶▶** drücken.

# Verwendung von RDS

## Verwendung des Radiodaten-Systems (RDS) während des Empfangs von UKW-Sendern

Das Radiodaten-System ermöglicht es UKW-Sendern, gemeinsam mit ihrem regulären Programmsignal zusätzliche Signale auszustrahlen, die Textinformationen enthalten. Sender können beispielsweise ihren Sendernamen sowie Informationen über den Typ des momentan ausgestrahlten Programms (Sport, Musik usw.) übertragen.

Wenn ein UKW-Sender mit RDS-Dienst abgestimmt ist, leuchtet der RDS-Indikator im Displayfenster.

Der Tuner dieser Anlage ist zum Empfang der folgenden Arten von RDS-Signalen in der Lage:

<b>PS (Programmservice)</b>	Zeigt bekannte Sendernamen an.
<b>PTY (Programmtyp)</b>	Zeigt die Art der ausgestrahlten Programms an.
<b>RT (Radiotext)</b>	Dient zur Anzeige von Mitteilungen, die vom momentan abgestimmten Sender übertragen werden.
<b>Enhanced Other Network</b>	Siehe Seite 36.

### HINWEIS

- Bei AM (MW)-Sendern steht das Radiodaten-System nicht zur Verfügung.
- Wenn der momentan abgestimmte Sender das RDS-Signal nicht korrekt ausstrahlt oder die Signalstärke zu gering ist, arbeitet die RDS-Funktion u.U. nicht einwandfrei.

### Anzeigen der RDS-Informationen

#### Betätigen Sie RDS DISPLAY beim Empfang eines UKW-Senders.

Bei jeder Betätigung der Taste wechselt die Anzeige im Displayfenster wie folgt:

PS

Während der Suche erscheint „PS“, wonach der Sendername angezeigt wird. Falls der betreffende Sender kein PS-Signal ausstrahlt, erscheint die Anzeige „NO PS“.

PTY

Während der Suche erscheint die Anzeige „PTY“, wonach der Typ des momentan ausgestrahlten Rundfunkprogramms angezeigt wird. Falls der betreffende Sender kein PTY-Signal ausstrahlt, erscheint die Anzeige „NO PTY“.

RT

Während der Suche erscheint die Anzeige „RT“, wonach die vom betreffenden Sender übertragenen Mitteilungen angezeigt werden. Falls der betreffende Sender kein RT-Signal ausstrahlt, erscheint die Anzeige „NO RT“.

**Frequenz-  
anzeige**

Empfangsfrequenz (kein RDS-Dienst).

#### **Hinweis zu den im Displayfenster angezeigten Zeichen**

Bei Anzeige des Textinhalts von PS-, PTY- und RT-Signalen im Display kann es vorkommen, dass bestimmte Sonderzeichen und Symbole nicht korrekt angezeigt werden.

### HINWEIS

Wenn die Suche beendet wird, erscheinen die Anzeigen „PS“, „PTY“ und „RT“ nicht im Displayfenster.

## Suchen eines bestimmten Programmtyps anhand der PTY-Codes

Einer der Vorteile des Radiodatensystems besteht darin, dass Sie die in den Speicherplätzen (Seite 33) eingespeicherten Festsender nach einem bestimmten Programm durchsuchen lassen können, indem Sie den PTY-Code des gewünschten Programmtyps vorgeben.

### Lokalisieren eines Programms durch Vorgabe seines PTY-Codes

#### **HINWEIS**

**Vor Beginn dieses Bedienungsvorgangs;**

- Die PTY-Suchfunktion steht nur bei Festsendern zur Verfügung.
- Um den Suchvorgang vorzeitig abzubrechen, drücken Sie **PTY SEARCH**.
- Die folgenden Schritte müssen innerhalb einer bestimmten Zeitdauer ausgeführt werden. Wenn der Eingabevorgang abgebrochen wurde, bevor Sie den gewünschten PTY-Code ausgewählt haben, beginnen Sie erneut ab Schritt **1**.

### **1** Betätigen Sie **PTY SEARCH** beim Empfang eines UKW-Senders.



„SELECT PTY“ blinkt im Displayfenster.

- Während „SELECT PTY“ blinkt:

### **2** Drücken Sie mehrmals **PTY SELECT +** oder **PTY SELECT-**, bis der gewünschte PTY-Code im Displayfenster erscheint.



- Einzelheiten hierzu finden Sie unter „Beschreibung der PTY-Codes“ (Seite 36).

- Während der in Schritt **2** gewählte PTY-Code weiterhin im Displayfenster erscheint:

### **3** Drücken Sie erneut **PTY SEARCH**.



Während des Suchvorgangs blinken die Anzeige „SEARCH“ und der gewählte PTY-Code abwechselnd im Displayfenster.

Der Tuner durchsucht die maximal 30 UKW-Festsender, und sobald ein Sender ermittelt wird, der momentan ein Programm des vorgegebenen Typs ausstrahlt, stoppt der Suchvorgang, und der betreffende Sender wird abgestimmt.

#### **Fortsetzen des Suchvorgangs nach dem ersten Halt**

Drücken Sie **PTY SEARCH** erneut, während die Anzeigen im Displayfenster blinken.

Wenn kein Programm des vorgegebenen Typs gefunden werden konnte, erscheint die Anzeige „NOT FOUND“ im Displayfenster.

## Verwendung von RDS (Fortsetzung)

### Beschreibung der PTY-Codes

NEWS:	Nachrichten.
AFFAIRS:	Aktuelle Themen, die über die Nachrichten hinaus gehen, wie Debatten und Analysen.
INFO:	Programme, die einen breiten Bereich von Informationen oder Ratschlägen anbieten.
SPORT:	Programme, die sich mit beliebigen Aspekten des Sportes befassen.
EDUCATE:	Bildungsprogramme.
DRAMA:	Hörspiele und Rundfunkserien.
CULTURE:	Programme, die sich mit Aspekten der nationalen oder regionalen Kultur befassen, einschließlich von Sprache, Theater usw.
SCIENCE:	Programme zu Naturwissenschaften und Technik.
VARIED:	Hauptsächlich gesprochenes Material, z.B. Quiz-Sendungen, Spiele mit Teilnehmern im Studio und Interviews mit bekannten Persönlichkeiten.
POP M:	Kommerziell populäre Musik.
ROCK M:	Rockmusik.
EASY M:	Aktuelle leichte Unterhaltungsmusik.
LIGHT M:	Instrumentalmusik, Gesangs- und Chorwerke.
CLASSICS:	Klassik einschließlich von Orchesterwerken, Sinfonien, Kammermusik usw.
OTHER M:	Musikgenres, die nicht in andere Kategorien passen.
WEATHER:	Wetterberichte und -vorhersagen.
FINANCE:	Börsenberichte und andere finanzielle Themen.
CHILDREN:	Programme des Kinderfunks.
SOCIAL:	Programme, die sich mit soziologischen, historischen, geografischen, psychologischen und gesellschaftlichen Themen befassen.
RELIGION:	Religiöse Themen.
PHONE IN:	Programme mit Meinungsumfragen, Höreranrufen oder einem öffentlichen Forum.
TRAVEL:	Reise-Informationen.
LEISURE:	Freizeitthemen.
JAZZ:	Jazz.
COUNTRY:	Titel aus der musikalischen Tradition der Südstaaten der USA.
NATION M:	Aktuelle populäre Musik des Landes oder der Region in der Landessprache.
OLDIES:	Musik aus dem „Goldenen Zeitalter“ der Popmusik.

FOLK M:	Titel, deren Wurzeln in der musikalischen Tradition einer bestimmten Nation liegen.
DOCUMENT:	Programme, die sich mit Untersuchungen sachlicher Themen befassen.
TEST:	Sendungen, die ausgestrahlt werden, um Notsendeausrüstungen oder Gerät zu testen.
ALARM:	Notdurchsagen.
NONE:	Kein Programmtyp, undefiniertes oder schwer in eine Kategorie einzuteilendes Programm.

### HINWEIS

Manche UKW-Sender verwenden u.U. eine Klassifizierung von PTY-Codes, die von der obigen Tabelle abweicht.

### Vorübergehendes Umschalten auf ein gewünschtes Programm

Ein weiterer praktischer RDS-Dienst wird als „Enhanced Other Network-Funktion“ bezeichnet. Diese Funktion ermöglicht es dem Tuner dieser Anlage, vorübergehend auf ein gewünschtes Programm (TA, NEWS und/oder INFO) umzuschalten, das von einem anderen Sender ausgestrahlt wird, sofern keine der folgenden Ausnahmen zutrifft;

- Beim Empfang eines Senders ohne RDS-Dienst (alle AM – (MW)-Sender, bestimmte UKW-Sender sowie andere Rundfunkquellen).
- Wenn sich die Anlage im Bereitschaftszustand befindet.

### HINWEIS

**Vor Gebrauch dieser Funktion;**

Die Enhanced Other Network-Funktion steht nur bei Festsendern zur Verfügung.

### Betätigen Sie TA/News/Info so oft, bis die Anzeige des gewünschten Programmtyps (TA/NEWS/INFO) im Displayfenster erscheint.

Bei jeder Betätigung der Taste wechselt die Anzeige im Displayfenster wie folgt.

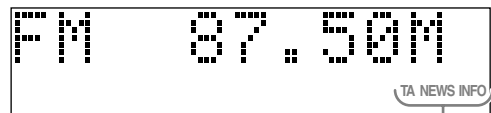

TA/NEWS/INFO-Anzeigen

TA	Lokale Verkehrsdurchsagen.
NEWS	Nachrichten.
INFO	Programme, die einen breiten Bereich von Informationen oder Ratschlägen anbieten.



### Beenden des Empfangs eines über die Enhanced Other Network-Funktion gewählten Programms

Betätigen Sie erneut mehrmals **TA/News/Info**, bis die Programmtyp-Anzeige (TA/NEWS/INFO) im Display erlischt. Daraufhin wird die Enhanced Other Network-Funktionsbereitschaft aufgehoben, und der vorher empfangene Sender wird erneut abgestimmt.

### Arbeitsweise der Enhanced Other Network-Funktion

#### Fall 1

#### Wenn momentan kein Sender ein Programm des gewählten Typs ausstrahlt

Der momentan abgestimmte Sender wird weiter empfangen.

Sobald ein anderer Sender mit der Ausstrahlung des gewählten Programmtyps beginnt, wird dieser Sender automatisch abgestimmt. Die Anzeige des empfangenen PTY-Codes beginnt zu blinken.

Nach beendeter Ausstrahlung des betreffenden Programms wird auf den vorher abgestimmten Sender zurückgeschaltet, doch bleibt die Enhanced Other Network-Funktion weiterhin aktiviert.

#### Fall 2

#### Wenn der momentan abgestimmte UKW-Sender ein Programm des gewählten Typs ausstrahlt

Der aktuelle Sender bleibt abgestimmt, doch die Anzeige des empfangenen PTY-Codes beginnt zu blinken.

Nach beendeter Ausstrahlung des betreffenden Programms wechselt die Anzeige des empfangenen PTY-Codes von Blinken auf konstantes Leuchten, doch bleibt die Enhanced Other Network-Funktion weiterhin aktiviert.

### HINWEIS

- Wenn Sie im Zustand der Enhanced Other Network-Funktionsbereitschaft auf eine andere Programmquelle umschalten, wird die Enhanced Other Network-Funktionsbereitschaft vorübergehend aufgehoben.
- Wird anschließend auf UKW-Empfang zurückgeschaltet, so wird die Enhanced Other Network-Funktionsbereitschaft erneut aktiviert.
- Die von bestimmten Sendern Enhanced Other Network-Funktionsdaten sind u.U. nicht mit dem Tuner dieser Anlage kompatibel.
- Bei bestimmten UKW-Sendern mit RDS-Dienst steht die Enhanced Other Network-Funktion nicht zur Verfügung.
- Während des Empfangs eines über die Enhanced Other Network-Funktion abgestimmten Programms wird der Sender auch dann nicht gewechselt, wenn ein anderer Sender innerhalb des gleichen Netzwerks ein Programm der gleichen Enhanced Other Network-Funktionsdaten auszustrahlen zu beginnt.
- Während des Empfangs eines über die Enhanced Other Network-Funktion abgestimmten Programms sind von den Tuner-Funktionstasten nur **TA/News/Info** und **RDS DISPLAY** funktionsfähig.

# Verwendung drahtloser USB-Übertragung

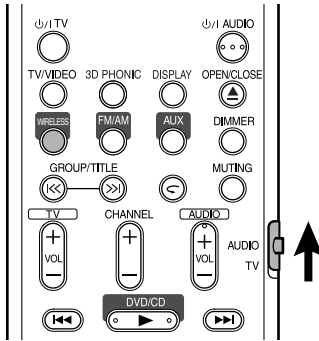

Sie können Musik von Ihrem PC über drahtlose Verbindung genießen.

Beachten Sie jedoch, dass Sie mit diesem System keinen Daten oder Signale an Ihren PC übertragen können.

## WICHTIG

- Stellen Sie die Lautstärke stets auf „VOL MIN“, bevor Sie externe Geräte anschließen oder trennen.
- Bei Vermeidung von drahtloser USB-Übertragung, VERMEIDEN Sie
  - jegliche Stöße/Vibrationen/ Erschütterungen am Sendeteil
  - die Verwendung von Metall- oder Plastikgegenständen oder Ihrer Hand zur Abdeckung des Sendeteils
  - Platzieren von Sendeteil, Hauptgerät oder beiden in der Nähe von Mikrowellenherden
  - Abziehen des Sendeteils während der Wiedergabe von Musik und mehrere Sekunden danach, bis Ihr PC das Sendeteil erkennt

## 1 Schalten Sie Ihren PC ein und starten Sie Windows.

- Für glatten Betrieb führen Sie nicht zu viele Anwendungen gleichzeitig aus, wenn der PC eingeschaltet ist.

## 2 Schließen Sie das mitgelieferte drahtlose Sendeteil an den USB-Anschluss des Computers an.

- Vor dem Anschließen des Sendeteils an den PC nehmen Sie die Abdeckung des Sendeteils ab.
- **Für Windows® Me, Windows® 2000, oder Windows® XP:** Wenn Sie das Sendeteil anschließen, wird der PC das Sendeteil automatisch erkennen.
- **Für Windows® 98/98SE:** Beim ersten Anschließen des Sendeteils müssen Sie den Treiber installieren (Seite 39).
- Die Anzeigen POWER und PLAYER am Sendeteil leuchten auf.

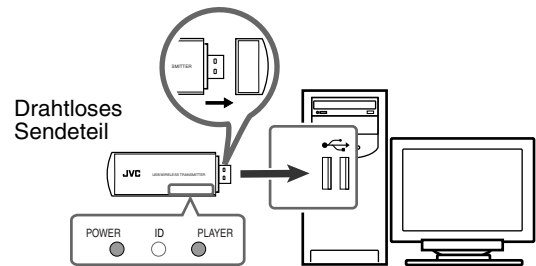

- Wenn Ihr PC das Sendeteil nicht erkennt, trennen Sie das Sendeteil ab und schließen Sie es erneut an. Wenn das nicht funktioniert, starten Sie Windows neu.

## 3 Drücken Sie WIRELESS.

Die Anlage schaltet auf Modus „drahtlose Übertragung“.

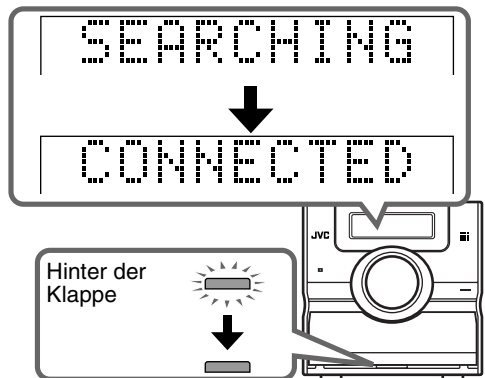

## 4 Starten Sie die Musik-Anwendung und spielen Sie Musik auf Ihrem PC ab.

- Die Anzeige PLAYER am Sendeteil blinkt.

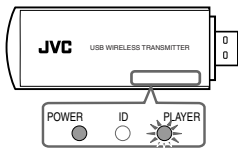

Ihre PC-Musik wurde zur Anlage übertragen. Genießen Sie das Hören!

### So installieren Sie den Treiber (für Windows® 98/98SE)

Beim ersten Anschließen des Sendeteils erscheint die Meldung „Add New Hardware Wizard“ nach der Meldung „New Hardware Found“ eine Zeit lang. Installieren Sie den Treiber wie folgt mit dem Assistenten.

- Bereiten Sie die Windows® 98/98SE Installations-CD-ROM vor, die mit Ihrem PC mitgeliefert ist

- 1 Klicken Sie auf „Next“. (Weiter)
- 2 Wählen Sie „Search for the best driver for your device (Recommended)“, und klicken Sie dann auf „Next“. (Weiter)
- 3 Wählen Sie „CD-ROM drive“ für die Position des Treibers.
- 4 Setzen Sie die Windows® 98/98SE Installations-CD-ROM in das CD-ROM-Laufwerk des PCs, und klicken Sie auf „Next“. (Weiter)
  - Sie können „Specify a location“ verwenden, wenn Ihre Windows® 98/98SE Treiber bereits auf Ihrer PC-Festplatte vorhanden sind.
- 5 Klicken Sie erneut auf „Next“. (Weiter)
- 6 Klicken Sie auf „Finish“, (Fertigstellen) um die Installation fertigzustellen.
  - Es kann erforderlich sein, Windows neu zu starten.

### Wenn das Sendeteil die Verwendung anderer USB-Ports blockiert

Verwenden Sie das mitgelieferte Verlängerungskabel.

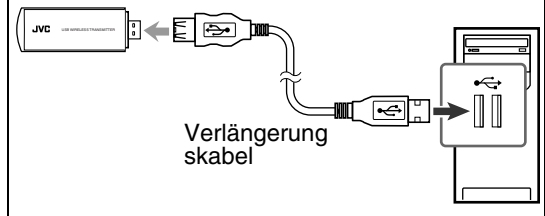

### HINWEIS

- Lesen Sie auch in der Dokumentation zur Musikanwendung nach, die auf Ihrem PC installiert ist.
- Wenn Sie den PC nicht als Wiedergabequelle verwenden, trennen Sie das Sendeteil ab.
- Die Musik wird möglicherweise nicht korrekt abgespielt – es treten Aussetzer oder Störungen auf – aufgrund von PC-Einstellungen oder PC-Spezifikationen.
- Die Signalreichweite beträgt etwa 20 m, aber dies hängt von den Betriebsbedingungen und anderen Umständen ab.
- Das Sendeteil kann sich erhitzen, aber das ist keine Fehlfunktion.

### Wenn etwa 30 Minuten lang keine Musik auf dem PC gespielt wird.

Das Sendeteil schaltet auf „Sleep“-Modus („SEARCHING“ erscheint, und die Anzeige hinter der Klappe blinkt). Bei Musikwiedergabe vom PC wird die drahtlose Übertragung neu gestartet.

- „NO AUDIO“ erscheint, und die Anzeige erlischt 5 Minuten, nachdem die Anlage „SEARCHING“ anzeigt (oder keine Musikquelle von der Anlage erkannt wird).

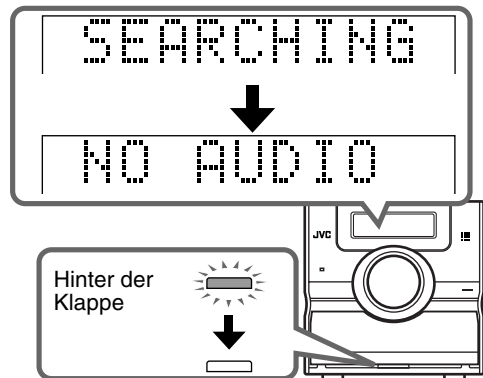

## Verwendung drahtloser USB-Übertragung (Fortsetzung)

**Wenn Rauschen bei der Wiedergabe auftritt oder die Wiedergabe mit drahtloser Verbindung auftritt, probieren Sie eine der folgenden Maßnahmen:**

- Drücken Sie CHANNEL am Sendeteil, um nach einer anderen Frequenz zu suchen. Bei jedem Drücken von CHANNEL schaltet die Frequenz einen Kanal höher, von CH 1 bis CH 13.
- Halten Sie CHANNEL länger als drei Sekunden lang gedrückt, um sicherzustellen, dass das Sendeteil automatisch die beste Frequenz erkennt.

**Wenn das Sendeteil einen Einfluss auf die drahtlosen Systeme hat (basierend auf IEEE 802.11b/11g, Mobiltelefon und Mikrowellenherd), probieren Sie die folgenden Maßnahmen:**

- Zum Bewahren des Abstands zwischen Sendeteil und LAN-Antenne benutzen Sie das mitgelieferte Verlängerungskabel.
- Drücken Sie CHANNEL am Sendeteil, um nach einer anderen Frequenz zu suchen. Bei jedem Drücken von CHANNEL schaltet die Frequenz einen Kanal höher, von CH 1 bis CH 13.
- Halten Sie CHANNEL länger als drei Sekunden lang gedrückt, um sicherzustellen, dass das Sendeteil automatisch die beste Frequenz erkennt.

**Wenn kein Ton von den Lautsprechern kommt, prüfen Sie folgende Punkte:**

- prüfen Sie wie folgt, ob das Sendeteil richtig erkannt wird: öffnen Sie die Systemsteuerung in Ihrem PC, wählen Sie [Sounds and Audio Devices] → Register [Audio] → [Sound playback] → [Default device], und prüfen Sie, ob [Default device] auf [USB Speaker]\* gestellt ist.
- prüfen Sie, ob die Wiedergabesoftware in Ihrem PC mit dem USB-Gerät kompatibel ist.
- wählen Sie „WIRELESS“ als Quelle.
- stellen Sie die Lautstärke an der Anlage ein.

### HINWEIS

\* Die englische Version von Windows XP® wird zur Erklärung verwendet. Wenn Ihr PC unter einer anderen Betriebssystem- oder Sprachversion betrieben wird, können Bedienung und Bildschirmmeldungen von der nachstehenden Beschreibung abweichen.

**Für Windows® 98/98SE:** öffnen Sie die Systemsteuerung, wählen Sie [Multimedia], wählen Sie [AUDIO] in der Wiedergabesektion, und prüfen Sie, ob [USB Audio Device] gewählt ist. Wenn Sie eine CD von Ihrer DVD/CD-ROM unter [Multimedia] Eigenschaften abspielen, wählen Sie [CD Music] und klicken Sie auf das Feld [Enable digital CD audio for this CD-ROM device].

**Wenn Ihre Anlage weiterhin „SEARCHING“ anzeigt, während das Sendeteil am PC angeschlossen ist, prüfen Sie die folgenden Punkte:**

- bewahren Sie richtigen Abstand zwischen Ihrer Anlage und Ihrem PC.
- keine Hindernisse zwischen Sendeteil und Hauptgerät.

Wenn die Anlage weiterhin „SEARCHING“ anzeigt, verfahren Sie wie folgt.

- Stellen Sie sicher, dass das Sendeteil am PC angeschlossen ist:

- 1 Halten Sie ■, gedrückt, und drücken Sie STANDBY/ON  am Hauptgerät. Die Anlage schaltet auf Modus „ID Lernen“. Die Anzeige hinter der Klappe beginnt schnell zu blinken.

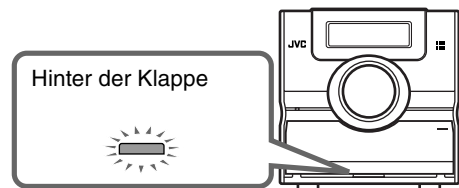

- In 20 Sekunden:
- 2 Halten Sie ID am Sendeteil gedrückt.

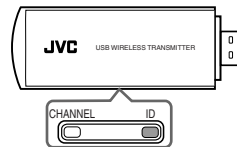

Wenn das ID Lernen erfolgreich ist, hört die Anzeige hinter der Klappe zu blinken auf und leuchtet ständig („ID SYNC OK“ erscheint).

\* Microsoft®, Windows® 98/98SE, Windows® Me, Windows® 2000 und Windows® XP sind eingetragene Marken der Microsoft Corporation.

# Ton von anderen Audiogeräten hören

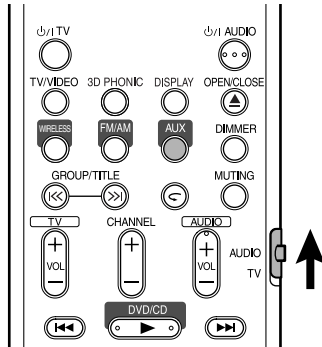

Schließen Sie das andere Audiogerät vorher an diese Anlage an (Seite 10).

## 1 Drücken Sie AUX.

Die Signalquelle schaltet auf AUX um.

## 2 Schalten Sie das andere Gerät auf Wiedergabe.

Einzelheiten siehe Bedienungsanleitung des angeschlossenen Geräts.

## 3 Stellen Sie Lautstärke und Klangqualität der Anlage ein (Seite 16).

# Einstellung der verschiedenen Timer

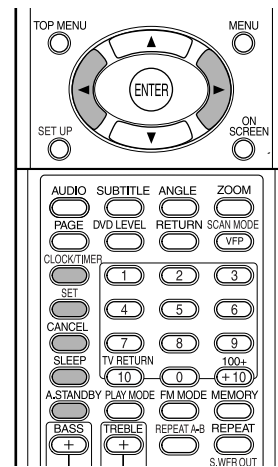

## Einstellung der eingebauten Uhr

Ohne Einstellung der eingebauten Uhr können Sie keine Timer verwenden.

- Zum Verlassen der Uhreinstellung drücken Sie **CLOCK/TIMER** nach Bedarf.
- Zum Korrigieren einer Fehleingabe beim untenstehenden Verfahren können Sie **CANCEL** drücken, um einen Schritt zurückzugehen.

### 1 Drücken Sie CLOCK/TIMER.

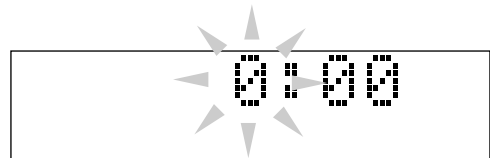

- Wenn Sie die Uhr bereits vorher eingestellt haben, drücken Sie die Taste wiederholt, bis die Uhrzeit zu blinken beginnt.

### 2 Betätigen Sie die Cursortaste </> zum Einstellen der Stunde, und drücken Sie dann SET.

### 3 Betätigen Sie die Cursortaste </> zum Einstellen der Minute, und drücken Sie dann SET.

Jetzt beginnt die eingebaute Uhr zu arbeiten.

## Einstellung des Täglich-Timers

Bei Verwendung des Täglich-Timers können Sie zu Ihrer Lieblingsmusik aufwachen.

- Sie können drei Einstellungen für den Täglich-Timer speichern, aber nur einen der Täglich-Timer zur Zeit aktivieren.
- Zum Korrigieren einer Fehleingabe beim untenstehenden Verfahren können Sie **CANCEL** drücken, um einen Schritt zurückzugehen.

## Einstellung der verschiedenen Timer (Fortsetzung)

### Wie der Taglich-Timer arbeitet:

Wenn der Taglich-Timer eingestellt ist, leuchten die Timer-Anzeige und die Timer-Nummer (1/2/3) im Displayfenster. Der Taglich-Timer schaltet zur gleichen Zeit an jedem Tag die Anlage an, bis er manuell aufgehoben wird oder ein anderer Taglich-Timer aktiviert wird.

### Wenn die Einschaltzeit erreicht ist:

Die Anlage schaltet ein, stimmt den zuletzt abgestimmten Sender ab oder startet die Wiedergabe der eingelegten Disk mit dem auf den voreingestellten Wert eingestellten Lautstarkepegel.

- Die Timereinstellung bleibt gespeichert, bis Sie sie andern.
- Ohne Aufheben des Daily-Timer konnen Sie die Quelle andern oder die Lautstarke einstellen, nachdem der Daily-Timer mit der Wiedergabe beginnt.

### 1 Drucken Sie CLOCK/TIMER wiederholt, so dass „DAILY 1“ angezeigt wird.

- Bei jedem Drucken der Taste schaltet die Uhrzeit wie folgt um:



### 2 Betatigen Sie die Cursortaste ◀/▶ zum Einstellen der Stunde der Einschaltzeit und drucken Sie dann SET.

### 3 Betatigen Sie die Cursortaste ◀/▶ zum Einstellen der Minute der Einschaltzeit und drucken Sie dann SET.

### 4 Wiederholen Sie Schritt 2 und 3 zum Einstellen der Timer-Ausschaltzeit.

### 5 Betatigen Sie die Cursortaste ◀/▶ zum Wahlen der Wiedergabequelle, und drucken Sie dann SET.

- Bei jedem Drucken der Taste schaltet die Uhrzeit wie folgt um:

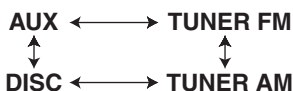

- Beim Wahlen des Tuners betatigen Sie die Cursortaste ◀/▶ zum Wahlen eines Festkanals.
- Bei Wahl von „DISC“ konnen Sie Gruppe und Titel festlegen. Bei anderen Disks als MP3/WMA ist die Gruppenwahl wirkungslos.

### 6 Betatigen Sie die Cursortaste ◀/▶ zum Einstellen des Lautstarkepegels, und drucken Sie dann SET.

### 7 Schalten Sie die Anlage aus.

## Zum Ausschalten der Timer-Einstellung

### 1 Drucken Sie CLOCK/TIMER wiederholt, um die Timer-Einstellung zu zeigen.

### 2 Drucken Sie CANCEL, um die gewahlte Einstellung auszuschalten.

- Durch Drucken von SET wird die Timer-Einstellung erneut aktiviert.

## Automatische Bereitschaft

Wenn 3 Minuten lang keine Bedienung geschieht, wahrend die Disk gestoppt ist, wird das Gerat automatisch ausgeschaltet.

### Drucken Sie A.STANDBY bei der Wiedergabe oder bei gestoppter Disk oder wenn keine Disk eingelegt ist („NO DISC“ erscheint).

Die Anzeige A.STANDBY leuchtet im Displayfenster am Hauptgerat.

Wenn auf Stoppbetrieb geschaltet wird (z.B. wenn die Wiedergabe beendet ist), beginnt die A.STANDBY-Anzeige zu blinken.

Das bedeutet, dass das Gerat automatisch ausschaltet, wenn 3 Minuten lang keine Bedienung vorgenommen wird. Und 10 Sekunden vor dem Ausschalten beginnt „A.STANDBY“ zu blinken.

## Freigeben von Auto-Standby

Drucken Sie A.STANDBY.

„A.STANDBY“ erlischt im Displayfenster am Hauptgerat.

### HINWEIS

Wenn die Quelle FM, AM, WIRELESS oder AUX ist, arbeitet die Auto-Standby-Funktion nicht.

## Einschlaf-Timer

Wenn die festgelegte Zeit abgelaufen ist, schaltet die Anlage von alleine aus.

### Drücken Sie SLEEP.

Bei jeder Betätigung der Taste wechselt die Zeitanzeige im Displayfenster am Hauptgerät (in Minuten).

### Ändern der Zeit

Wählen Sie die Zeit erneut, indem Sie **SLEEP** wiederholt drücken.

### Bestätigen der Zeit

Drücken Sie **SLEEP** einmal, während der Einschlaf-Timer eingestellt ist.

### Freigeben

Drücken Sie **SLEEP** wiederholt, bis „SLEEP OFF“ erscheint.

#### **HINWEIS**

*Der Einschlaf-Timer wird ebenfalls aufgehoben, wenn das Gerät ausgeschaltet wird.*

Sie können das Disk-Fach sperren, so dass die Disk nicht ausgeschoben werden kann.

### Einstellung

Wenn das System ausgeschaltet ist, drücken Sie ▲ (Open/Close), und halten Sie die Taste ■ (Stop) auf dem Hauptgerät gedrückt.

„LOCKED“ erscheint im Displayfenster am Hauptgerät.

### Freigeben

Führen Sie die gleichen Vorgänge wie bei der Einstellung aus.

„UNLOCKED“ erscheint im Displayfenster am Hauptgerät.

# Störungssuche

Wenn Sie ein Problem vorfinden, das auf einen Defekt hinzuweisen scheint, gehen Sie zunächst die folgenden Punkte durch, bevor Sie das Gerät beim JVC-Kundendienst einreichen.

## Stromversorgung

- **Die Anlage kann nicht eingeschaltet werden.**
  - Das Netzkabel ist nicht an das Hauptgerät oder an eine Steckdose angeschlossen.
    - Schließen Sie das Netzkabel richtig an (Seite 11).

## Bedienung

- **Sie können keine der Tasten bedienen.**
  - Bestimmte Vorgänge können für manche Disks deaktiviert sein.
- **Die Fernbedienung funktioniert nicht.**
  - Die Trockenzellen sind verbraucht.
    - Ersetzen Sie die Batterien (Seite 6).
- **Eine Disk kann nicht wiedergegeben werden.**
  - Bei DVD-VIDEO-Disks
    - Prüfen Sie den Regionalcode der Disks (Seite 3).
  - „NO PLAY“ erscheint im Displayfenster. Es handelt sich um eine Disk, die auf dieser Anlage nicht abgespielt werden kann.
    - Prüfen Sie den Disk-Typ (Seite 3).
  - Kindersicherung ist aktiv (Seite 30).

## Über Bilder

- **Es erscheint kein Bild.**
  - Das Videokabel ist nicht richtig angeschlossen.
    - Seite 11
  - Sowohl die Component-Videobuchse als auch die S-Videobuchse sind angeschlossen.
    - Schließen Sie eine davon an (Seite 11).
- **Das Bild ist verzerrt.**
  - Ein Videorecorder ist zwischen dem Hauptgerät und dem Fernsehgerät angeschlossen.
    - Verbinden Sie das Hauptgerät direkt mit dem Fernsehgerät (Seite 11).
  - Obwohl die Anlage an ein nicht-progressives Fernsehgerät angeschlossen ist, ist der DVD-Abtastmodus auf „PROGRESSIVE“ gestellt.
    - Stellen Sie den Abtastmodus auf „INTERLACE“ (Seite 26).
- **Die Bildschirmgröße ist anormal.**
  - Die Bildschirmgröße ist falsch eingestellt.
    - Stellen Sie „MONITOR-TYP“ entsprechend dem verwendeten Fernsehgerät ein (Seite 29).

- **Der Fernsehschirm verdunkelt sich.**
  - „BILDSCHIRMSCHONER“ ist eingestellt.
    - Wenn eingestellt, drücken Sie eine beliebige Taste (Seite 29).
- **Das Schirmbild kann nicht umgeschaltet werden.**
  - Der Progressiv-Modus wird nur für Component-Videoausgang angewendet.

## Über Ton

- **Es kommt kein Ton.**
  - Lautsprecher sind nicht richtig angeschlossen.
    - Seite 9
  - Der Ton ist stummgeschaltet.
    - Seite 16
  - „NO AUDIO“ erscheint im Displayfenster. Die Disk ist möglicherweise als illegale Kopie produziert worden.
    - Bestätigen Sie, ob die Disk rechtmäßig erworben wurde.
- **Der Ton ist im Vergleich zu Fernsehen oder Video schwach.**
  - „DVD LEVEL“ ist auf „NORMAL“ gestellt.
    - Auf andere Stellung als „NORMAL“ stellen (Seite 26).
- **Der Klang ist verzerrt.**
  - Die Lautstärke ist zu hoch eingestellt.
    - Stellen Sie die Lautstärke niedriger (Seite 16).
- **Es kommt kein Ton vom Subwoofer.**
  - „SUBWOOFER“ ist ausgeschaltet.
    - Drücken Sie **S.WFR OUT** zum Einschalten (Seite 10).
- **Die Musik über die drahtlose Kommunikation wird beendet.**
  - Die Wiedergabe über die drahtlose Verbindung kann durch Störgeräusche und statische Elektrizität gestört werden. In diesem Fall gehen Sie folgendermaßen vor:
    - Trennen Sie das drahtlose Sendeteil ab, und schließen Sie es erneut an.
    - Starten Sie die Musikanwendung auf Ihrem PC neu
    - Schalten Sie das System aus und wieder ein

## Das Radio betreffend

- **Der Empfang ist gestört/kein Empfang.**
  - Die Antenne ist nicht richtig angeschlossen.
    - Schließen Sie die Antenne richtig an (Seite 8).



### Sonstiges

- **Es ist nicht möglich, die Sprache für Audio oder Untertitel umzuschalten.**
  - Die Disk enthält nicht 2 oder mehr Sprachen.
    - Wenn nur eine einzige Sprache auf der Disk aufgenommen ist, kann nicht auf eine andere Sprache geschaltet werden (Seite 24).
- **Es wird kein Untertitel angezeigt.**
  - Die Disk enthält keine Untertitel.
    - A DVD-VIDEO ohne Untertitel können keine Untertitel anzeigen.
  - Die Untertitelsprache ist auf „AUS“ gestellt.
    - Eine Sprache bestimmen (Seite 29).
  - Vor oder nach dem Punkt A oder B bei A-B-Wiedergabe kann es sein, dass kein Untertitel angezeigt wird.
- **Die Disk kann nicht ausgeschoben werden.**
  - Disk-Fachsperrung aktiviert.
    - Seite 43
- **„LR ONLY“ erscheint eine kurze Zeit lang im Displayfenster (bei DVD-AUDIO).**
  - Da für das abgespielte Stück Abwärtsmischung für Mehrkanal-Ton unterbunden ist, wird der Klang für L und R direkt ausgegeben (ein normaler Vorgang).

### Wenn die Anlage trotz obiger Abhilfemaßnahme nicht richtig arbeitet

Viele Funktionen dieser Anlage werden über Mikrocomputer realisiert. Wenn das Drücken einer Taste nicht zu normaler Funktion führt, ziehen Sie einmal den Netzstecker ab, warten eine kurze Zeit lang und schließen dann die Anlage wieder an das Netz an.

Code	Sprache	Code	Sprache
AA	Afar	MK	Mazedonisch
AB	Abchasisch	ML	Malajalam
AF	Afrikaans	MN	Mongolisch
AM	Amharisch	MO	Moldavisch
AR	Arabisch	MR	Marathi
AS	Assamesisch	MS	Malaysisch (MAY)
AY	Aymara	MT	Maltesisch
AZ	Aserbaisdchanisch	MY	Burmesisch
BA	Baschkirisch	NA	Nauruisch
BE	Belorussisch	NE	Nepalisch
BG	Bulgarisch	NL	Holländisch
BH	Biharisch	NO	Norwegisch
BI	Bislamisch	OC	Okzitanisch
BN	Bengalisch	OM	(Afan) Oromo
BO	Tibetisch	OR	Orija
BR	Bretonisch	PA	Pundjabisch
CA	Katalanisch	PL	Polnisch
CO	Korsisch	PS	Paschtu
CS	Tschechisch	PT	Portugiesisch
CY	Walisisch	QU	Quechua
DA	Dänisch	RM	Rätoromanisch
DZ	Bhutani	RN	Kirundisch
EL	Griechisch	RO	Rumänisch
EO	Esperanto	RU	Russisch
ET	Estnisch	RW	Kijarwanda
EU	Baskisch	SA	Sanskrit
FA	Persisch	SD	Zinti
FI	Finnisch	SG	Sango
FJ	Fiji	SH	Serbokroatisch
FO	Faröisch	SI	Singhalesisch
FY	Frisisch	SK	Slowakisch
GA	Irisch	SL	Slowenisch
GD	Schottisches Gälisch	SM	Samoanisch
GL	Galizisch	SN	Shonisch
GN	Guarani	SO	Somali
GU	Gujaratisch	SQ	Albanisch
HA	Hausa	SR	Serbisch
HI	Hindi	SS	Swasiländisch
HR	Kroatisch	ST	Sesothisch
HU	Ungarisch	SU	Sudanesisch
HY	Armenisch	SV	Schwedisch
IA	Interlingua	SW	Suaheli
IE	Interlingue	TA	Tamilisch
IK	Inupiak	TE	Telugu
IN	Indonesisch	TG	Tadschikisch
IS	Isländisch	TH	Thailändisch
IW	Hebräisch	TI	Tigrinja
JI	Yiddish	TK	Turkmenisch
JW	Javanesisch	TL	Tagalog
KA	Georgisch	TN	Sezuan
KK	Kasachisch	TO	Tongaisch
KL	Grönländisch	TR	Türkisch
KM	Kambodschanisch	TS	Tsongaisch
KN	Kannada	TT	Tatarisch
KO	Koreanisch (KOR)	TW	Twi
KS	Kaschmirisch	UK	Ukrainisch
KU	Kurdisch	UR	Urdu
KY	Kirgisisch	UZ	Usbekisch
LA	Lateinisch	VI	Vietnamesisch
LN	Lingalisch	VO	Volapük
LO	Laotisch	WO	Wolof
LT	Litauisch	XH	Xhosa
LV	Lettisch	YO	Joruba
MG	Malagasisch	ZU	Zulu
MI	Maorisch		

## Allgemeine Störungen

Stromversorgung:	AC 230 V $\sim$ , 50 Hz
Leistungsaufnahme:	25 W (im Betrieb) 1,0 W (im Bereitschaftszustand)
Gewicht:	3,0 kg
Außenabmessungen (B x H x T):	150 mm x 152 mm x 246 mm

## DVD-Player

Abspielbare Disks:	DVD-VIDEO, DVD-AUDIO, VCD, SVCD, CD, CD-R/RW (CD, VCD, MP3, WMA, JPEG-Format), DVD-R/-RW (Video format)
--------------------	--

## Video-Ausgang

Farbsystem:	PAL
Horizontalauflösung:	500 Zeilen
Composite x1:	1,0 V(s-s)/75 $\Omega$ , negative Synchronisation
S-Video x1:	Y-Ausgang: 1,0 V (s-s)/75 $\Omega$ , negative Synchronisation C-Ausgang: 0,3 V (s-s)/75 $\Omega$
Component x1:	Y-Ausgang: 1,0 V (s-s)/75 $\Omega$ P <sub>B</sub> /P <sub>R</sub> Ausgang: 0,7 V (s-s)/ 75 $\Omega$

## Audio-Ausgang

Analog-Audioausgang:	
Lautsprecher x2	
Ausgangsleistung:	36 W (18 W+18 W)
(IEC268-3)	bei 4 $\Omega$ (10 % THD)
Passende Impedanz:	4 $\Omega$ bis 16 $\Omega$
Kopfhörer x1:	11 mW/32 $\Omega$
Passende Impedanz:	16 $\Omega$ bis 1 k $\Omega$
Subwoofer x1:	500 mVeff./10 k $\Omega$
Digital-Tonausgang:	
Optisch x1:	-21 dBm bis -15 dBm

## Audio-Eingang

Ton-Eingang:	AUX x1 400 mV/50 k $\Omega$
--------------	--------------------------------

## Drahtlose USB-Übertragung

Das mit dieser Anlage mitgelieferte drahtlose USB-Sendeteil unterstützt Direct Sequence Spreading Spectrum (DSSS) im 2,4-GHz-Frequenzband.

## Tuner

UKW-Tuner:	
Empfangsfrequenz:	87,50 MHz bis 108,00 MHz
Antenne:	75 $\Omega$ - Unsymmetrischer Typ
AM (MW)-Tuner:	
Empfangsfrequenz:	522 kHz bis 1 629 kHz
Antenne:	Externe Antennenbuchse (Rahmenantenne)

## Lautsprecher

Typ:	Vollbereich 1-Weg-Bassreflextyp Magnetisch abgeschirmter Typ
Lautsprecher:	8 cm Konus x1
Frequenzgang:	55 bis 20 000 Hz
Belastbarkeit:	30 W
Impedanz:	4 $\Omega$
Schalldruckpegel:	80 dB/W·m
Abmessungen (B x H x T):	120 mm x 151 mm x 241 mm
Gewicht:	1,8 kg (Stück)

Änderungen bei Design und technischen Daten bleiben vorbehalten.

# Table des matières

## Introduction

À propos des disques .....	3
Description des parties .....	5

## Pour commencer

Utilisation de la télécommande .....	6
Mise en place des piles dans de la télécommande ....	6
Commande du téléviseur avec la télécommande ....	7
Connexion .....	8

## Opérations de base

Lecture de disques .....	12
Lecture .....	12
Pour changer l'affichage .....	13
Choisissez ce que vous souhaitez reproduire en utilisant les touches numériques .....	14
Pour arrêter la lecture .....	14
Pour arrêter momentanément la lecture .....	14
Pour avancer l'image image par image .....	14
Recherche rapide vers l'arrière/vers l'avant.....	14
Lecture à partir d'une position située 10 secondes en arrière (Relecture par une simple pression) ....	15
Lecture au ralenti .....	15
Saut au début d'une sélection .....	15
Pour changer la luminosité de la fenêtre d'affichage (DIMMER) .....	16
Ajustement du volume .....	16
Ajustement de la qualité du son.....	16
Coupure temporaire du son (MUTING) .....	16

## Opérations avancées

Lecture de fichiers audio/vidéo.....	16
Reprise de lecture .....	18
Sélection de la scène à reproduire.....	19
Lecture programmée/lecture aléatoire .....	20
Lecture répétée .....	22
Autres fonctions pratiques.....	24
Sélection des sous-titres.....	24
Sélection de la langue des dialogues .....	24
Sélection d'un angle de vue.....	24
Agrandissement de l'image (ZOOM) .....	25
Ajustement de la qualité de l'image (VFP).....	25
Création d'un son réaliste (3D PHONIC).....	26
Ajustement du niveau de lecture (DVD LEVEL).....	26
Affichage d'images de meilleure qualité (SCAN MODE) .....	26

Fonctions spécifiques des DVD AUDIO .....	27
Lecture d'un groupe bonus .....	27
Images fixes affichables (B.S.P.).....	27
Utilisation de la barre de menu.....	28
Préférences .....	29
Codes des pays/régions.....	31

## Écoute de la radio

Écoute d'une émission de radio .....	32
Accord d'une station pré réglée.....	33
Utilisation du RDS .....	34
Utilisation de RDS (Radio Data System) durant la réception des stations FM .....	34

## Fonctions pratiques

Utilisation de la transmission USB sans fil ....	38
Écoute du son d'un autre appareil audio .....	41
Réglage des diverses minuteries .....	41
Réglage de l'horloge intégrée.....	41
Réglage de la minuterie quotidienne .....	41
Mise en attente automatique .....	42
Minuteur de mise en attente .....	43
Verrouillage du plateau à disque.....	43

## Références

Guide de dépannage.....	44
Codes de langues .....	45
Spécifications .....	46

### Comment lire ce manuel

- Les opérations sont décrites principalement en utilisant les touches de la télécommande. S'il y a les même marques sur l'appareil, les touches de l'appareil peuvent aussi être utilisées.
- Les marques suivantes vous informent du type de disque que peut être utilisé pour l'opération.



- Les illustrations et les écrans de télévision peuvent différer de l'écran réel et de sa description.
- "VCD" est une abréviation de "CD Vidéo".
- "SVCD" est une abréviation de "Super CD Vidéo".

# Précautions spéciales

## Quelques remarques sur le maniement

### ■ Précautions importantes

#### Installation du système

- Posez le système à plat, sur un support adapté, dans un endroit sec, ni trop chaud ni trop froid, c.-à-d. entre 5°C et 35°C.
- Maintenez une distance suffisante entre le système et le téléviseur.
- Veillez à ce que le support sur lequel vous avez posé le système ne soit pas soumis aux vibrations.

#### Cordon d'alimentation

- Ne manipulez pas le cordon d'alimentation avec les mains mouillées.
- Une consommation d'électricité, si faible soit-elle, demeure pendant tout le temps que le cordon d'alimentation est branché à la prise secteur murale.
- Pour débrancher le cordon d'alimentation de la prise murale, tirez sur la fiche et non sur le cordon.

#### Pour prévenir tout mauvais fonctionnement du système

- Aucune pièce à l'intérieur du système ne doit être réparée par l'utilisateur. En cas de mauvais fonctionnement, débranchez le cordon d'alimentation et appelez le revendeur.
- Faites attention de ne pas introduire d'objet métallique dans le système.
- N'utilisez pas de disques aux formes irrégulières (p.ex. les disques en forme de cœur, de fleur ou de carte de crédit, etc.), et qui sont disponibles sur le marché, pour éviter toute détérioration du système.
- Veillez à ne pas insérer de disques sur lesquels figurent du ruban adhésif, des autocollants ou de la colle, pour éviter toute détérioration du système.

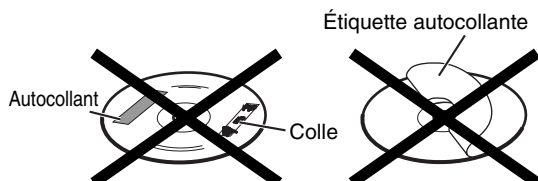

**Remarque concernant les lois sur les droits d'auteur**  
Vérifiez les lois sur les droits d'auteur dans votre pays avant d'enregistrer à partir d'un DVD, VCD, SVCD ou CD. L'enregistrement d'ouvrages protégés par les droits d'auteur peut enfreindre les lois.

#### Remarque à propos du système de protection contre la copie

Les DVD sont protégés par un système de protection contre la copie. Lorsque vous connectez la chaîne directement à votre magnétoscope, le système de protection contre la copie entre en service et l'image peut ne pas être reproduite correctement.

### ■ Consignes de sécurité

#### Évitez l'humidité, l'eau et la poussière

Ne placez pas le système dans un lieu humide ou poussiéreux.

#### Évitez les températures élevées

N'exposez pas le système à la lumière directe du soleil et ne le placez pas à proximité d'une source de chaleur.

#### Lorsque vous vous absentez

Lorsque vous partez en voyage ou à toutes autres fins pour une durée prolongée, débranchez le cordon d'alimentation de la prise murale.

#### Laissez l'air circuler librement par les orifices d'aération

L'obstruction des orifices d'aération peut entraîner une détérioration du système.

#### Entretien de l'appareil

Nettoyez le système à l'aide d'un chiffon doux, en respectant les instructions appropriées, notamment sur l'usage de chiffons chimiquement traités. Les produits comme le benzène, les diluants ou autres solvants organiques, dont les désinfectants, sont à proscrire. Ils pourraient être à l'origine d'une déformation ou d'une décoloration.

#### En cas de pénétration d'un liquide à l'intérieur du système

Éteignez le système et débranchez le cordon d'alimentation de la prise murale, puis appelez le magasin où vous avez effectué votre achat. L'usage du système en pareil état pourrait provoquer un incendie ou une décharge électrique.

### ■ Si de la condensation d'humidité ou des gouttes d'eau se forment sur la lentille

Dans les cas suivants, de la condensation d'humidité ou des gouttes d'eau peuvent se former sur la lentille empêchant la chaîne de fonctionner correctement:

- Immédiatement après le démarrage d'un chauffage dans la pièce
- Quand la chaîne est installée dans un endroit contenant de la vapeur ou humide
- Quand la chaîne est amenée brusquement d'un endroit froid dans un endroit chaud

Dans n'importe lequel de ces cas, laissez la chaîne sous tension pendant 1 à 2 heures avant de l'utiliser.

## Accessoires fournis

Consultez la liste des accessoires fournis ci-dessous et vérifiez que tout y est.

Le nombre entre parenthèses représente la quantité des pièces fournies. S'il manque un ou des éléments, appelez le revendeur immédiatement.

- Télécommande (1)
- Piles (2)
- Antenne FM (1)
- Antenne cadre AM (1)
- Cordon d'alimentation (1)
- Cordon vidéo composite (1)
- Cordons des enceintes (2)
- Émetteur sans fil USB (1)
- Câble prolongateur pour l'émetteur sans fil USB (1)

- *Fabriqué sous licence de Dolby Laboratoires. "Dolby", "Pro Logic", "MLP Lossless" et le symbole des deux D sont des marques commerciales de Dolby Laboratories.*
- *"DTS" et "DTS 2.0+DIGITAL OUT" sont des marques déposées de Digital Theater Systems, Inc.*
- *Ce produit incorpore une technologie de protection des droits d'auteur protégée par des réclamations de méthode de certains brevets américains et autres droits de propriété intellectuelle que possède Macrovision Corporation et d'autres propriétaires de droits. L'utilisation de cette technologie de protection des droits d'auteur doit être autorisée par Macrovision Corporation, et elle est prévue pour une utilisation à domicile et d'autres visualisations limitées uniquement, sauf autorisation expresse de Macrovision Corporation. L'ingénierie inverse ou le désassemblage sont interdits.*

### Types de disques compatibles

Ce système a été conçu pour lire les disques suivants: DVD VIDEO, DVD AUDIO, VCD, SVCD, CD

Cette chaîne peut aussi reproduire les disques suivants:

- Les disques DVD-R/RW finalisés enregistrés au format DVD VIDEO.
- Les disques CD-R/RW enregistrés dans les formats suivants
  - CD musicaux (disques finalisés)
  - VCD
  - SVCD
- Disques MP3/WMA/JPEG enregistrés au format ISO 9660 (pour les détails, référez-vous à "Remarques sur les CD-R et les CD-RW")

Cependant, notez que certains disques ne peuvent pas être reproduit en raison de leurs caractéristiques, des conditions d'enregistrement ou d'une détérioration ou d'une souillure des disques.

Seuls les sons peuvent être reproduits pour les disques suivants:

- MIX-MODE CD      CD-G
- CD-EXTRA          CD TEXT

#### Les disques que vous pouvez lire:

Type de disque	Marque (Logo)	Format vidéo
DVD VIDEO		PAL
DVD AUDIO		—
VCD		PAL
SVCD		PAL
CD		—
CD-R		—
CD-RW		—



est une marque de commerce de DVD Format/Logo Licensing Corporation.

#### \* Remarque sur le code de région

Les lecteurs de DVD et les disques DVD VIDEO ont leur propre numéro de code de région. Cette chaîne peut uniquement reproduire les DVD VIDEO enregistrés avec le code de région et le standard vidéo donné ci-dessous.

Pour connaître le code de région disponible, regardez le panneau arrière de l'appareil.

Cette chaîne peut uniquement reproduire les DVD VIDEO dont le code de région comprend un "2".

#### Exemples :



Si vous insérez un DVD VIDEO avec un numéro de code de région incorrect, "ERREUR DE CODE REGIONAL!" apparaît sur l'écran du téléviseur, et la lecture ne peut pas démarrer.

- **Le fonctionnement à proprement parler de certains DVD VIDEO, DVD AUDIO, VCD ou SVCD peut différer des explications données dans ce manuel. Ceci est dû à la programmation et à la structure des disques, et non à un mauvais fonctionnement du système.**

#### Remarques sur les DVD-R et DVD-RW

- Cette chaîne peut aussi reproduire les DVD-R ou DVD-RW finalisés, enregistrés au format DVD-Vidéo.

#### Remarques sur les CD-R et les CD-RW

- Cette chaîne peut aussi reproduire les CD-R ou CD-RW si des fichiers MP3, WMA ou JPEG y sont enregistrés au format ISO 9660.
- Ce système prend en charge les disques "multi-sessions" (jusqu'à 20 sessions).
- Cette chaîne ne peut pas reproduire les disques au format "packet write (écriture par paquet)" (format UDF). Notez que certains disques ne peuvent pas toujours être reproduit en raison des caractéristiques, des conditions d'enregistrement ou d'une détérioration ou d'une souillure des disques.

#### Disques ne pouvant pas être reproduits

- Les disques suivants ne peuvent être lus: DVD-ROM, DVD-RAM, DVD-R/RW (enregistrés au format VR), CD-ROM, CD-I (CD-I Ready), Photo CD, SACD, etc.

La lecture de ces disques ne fera que générer du bruit et endommagera les enceintes.

Les disques endommagés et les disques de forme spéciale (autres que les disques de 12 cm ou 8 cm de diamètre) ne peuvent pas être reproduits.

#### Précaution pour la lecture de disques à double face

La face non DVD d'un disque à "Dual Disc" n'est pas compatible avec le standard "Compact Disc Digital Audio". Par conséquent, l'utilisation de la face non DVD d'un disque à double face sur cet appareil n'est pas recommandée.

## Remarques concernant tous les fichiers

- Le système peut reconnaître et reproduire uniquement les fichiers munis d'une des extensions suivantes, avec n'importe quelle combinaison de caractères majuscules et minuscules:
  - MP3: ".MP3", ".mp3"
  - WMA: ".WMA", ".wma"
  - JPEG: ".JPG", ".JPEG", ".jpg", ".jpeg"
- Si un caractère autre caractère qu'un caractère anglais d'un octet est utilisé pour le nom d'un fichier MP3/WMA/JPEG, le nom de plage/fichier ne sera pas affiché correctement.
- Le système peut reconnaître un maximum de 150 plages (fichiers) par groupe, de 99 groupes par disque, et le nombre total de plages (fichiers) pouvant être reproduites par le système est de 1 000.
- Notez toutefois que certaines plages ne peuvent toujours être reproduites normalement en raison des caractéristiques ou des conditions d'enregistrement des disques.

## Pour les fichiers MP3/WMA

- Il se peut qu'un disque MP3 prêt à utiliser soit reproduit dans un ordre différent de celui indiqué sur le disque.
- La chaîne prend en charge les fichiers MP3/WMA enregistrés avec un débit binaire de 32 à 320 kbps et une fréquence d'échantillonnage de 16 kHz, 22,05 kHz, 24 kHz (WMA uniquement), 32 kHz, 44,1 kHz ou 48 kHz.
- Si des informations sous forme de balise (nom de l'album, artiste, titre de la plage, etc.) sont enregistrées sur un disque, ils apparaissent sur l'affichage de commande de fichier sur l'écran du téléviseur.
- Nous recommandons d'enregistrer chaque morceau (chanson) à une fréquence d'échantillonnage de 44,1 kHz et avec un débit de 128 (96 pour les fichiers WMA uniquement) kbps.
- Cette chaîne ne peut pas reproduire les fichiers codés avec plusieurs débits binaires (MBR). (MBR est un format permettant de coder un fichier contenant plusieurs débits binaires différents.)

## Pour les fichiers JPEG

- Nous vous recommandons d'enregistrer un fichier à une résolution de 640 x 480.
- Cette chaîne peut reproduire les fichiers JPEG de base, à l'exception des fichiers JPEG monochromes.
- Cette chaîne peut reproduire les données JPEG provenant d'un appareil photo numérique compatibles avec le standard DCF (Design Rule for Camera File System) (quand une fonction telle que la rotation automatique d'une image est appliquée, ces données sortent du standard DCF et l'image peut ne pas être affichée).
- Si les données ont été traitées, éditées et retouchées sur un ordinateur avec un logiciel d'édition d'image, ces données peuvent ne pas être affichées.
- Cette chaîne ne peut pas reproduire les animations au format MOTION JPEG, ou les images fixes (TIFF etc.) autres que JPEG, ainsi que les images avec du son.
- Une image avec une résolution supérieure à 8 192 x 7 680 pixels ne peut pas être affichée.

## Structure des disques

### DVD VIDEO

Un DVD VIDEO est composé de "titres" et chaque titre peut être divisé en "chapitres".

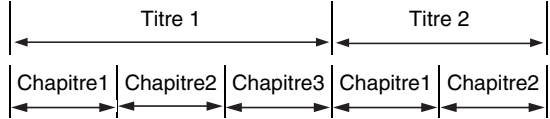

### DVD AUDIO

Un DVD AUDIO est composé de "groupes" et chaque titre peut être divisé en "plages". Certains disques comprennent aussi un "groupe bonus" qui nécessite l'entrée d'un code pour être reproduit (page 27).

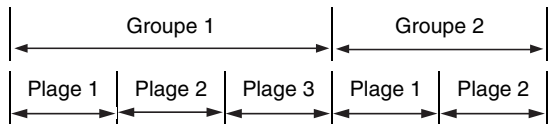

### VCD/SVCD/CD

Les VCD, SVCD et CD sont composés de "plages".

En général, chaque plage possède son propre numéro. (Sur certains disques, chaque plage peut en plus être divisée par index.)

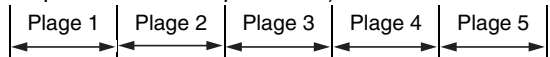

### Disques MP3/WMA [JPEG]

Sur un disque MP3/WMA [JPEG], chaque image fixe est enregistrée comme une plage [fichier]. Les plages [fichiers] sont habituellement groupées en dossiers. Les dossiers peuvent aussi comprendre des autres dossiers, créant ainsi une hiérarchie de niveaux de dossiers.

Cet appareil simplifie la structure hiérarchique d'un disque et traite les dossiers comme "groupes".

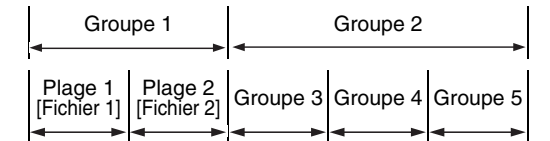

Cet appareil peut reconnaître un maximum de 1 000 plages [fichiers] sur un disque. De plus, il peut reconnaître un maximum de 150 plages [fichiers] par groupe et un maximum de 99 groupes par disque.

- S'il y a un autre type de fichier parmi les fichiers MP3/WMA [JPEG] dans un dossier, il est aussi compté pour le nombre total de fichiers.

Le nombre indique le numéro de page.

## Panneau avant

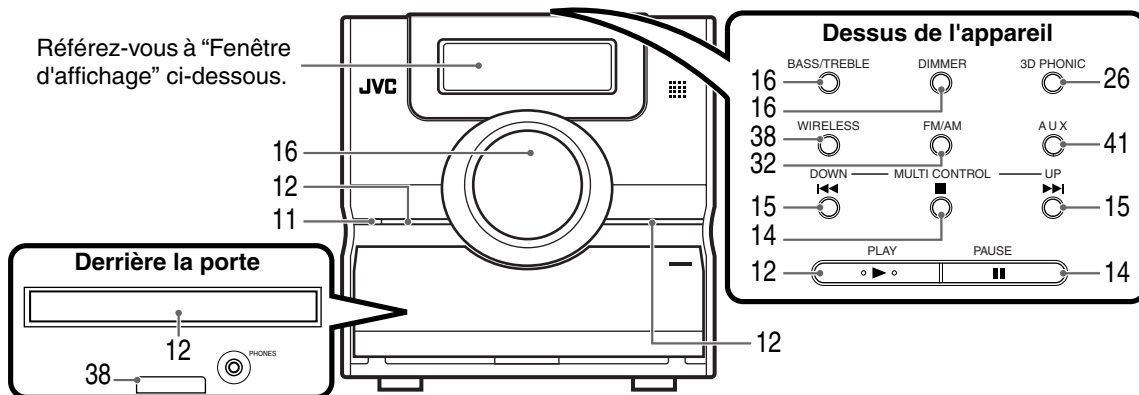

\* Connectez un casque d'écoute (non fourni) avec une fiche stéréo mini. Si le casque d'écoute est connecté, les enceintes et le caisson de grave ne produisent aucun son.

## Fenêtre d'affichage

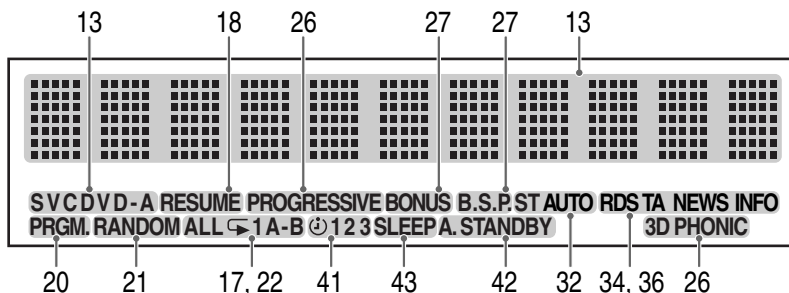

## Panneau arrière

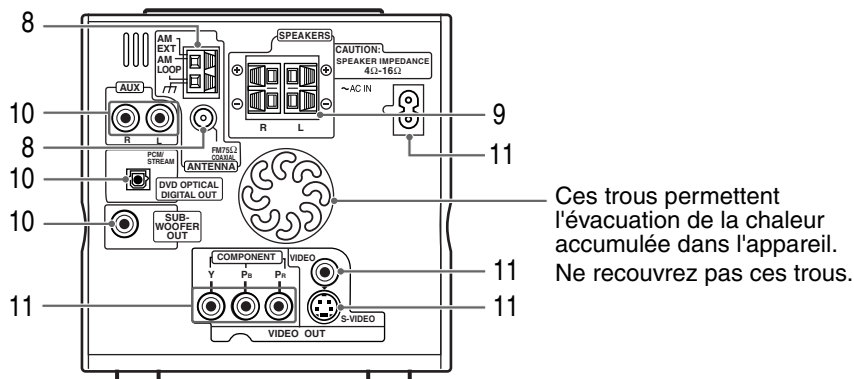

# Utilisation de la télécommande

Le nombre indique le numéro de page.

Français

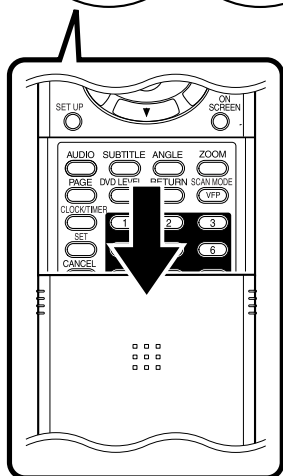
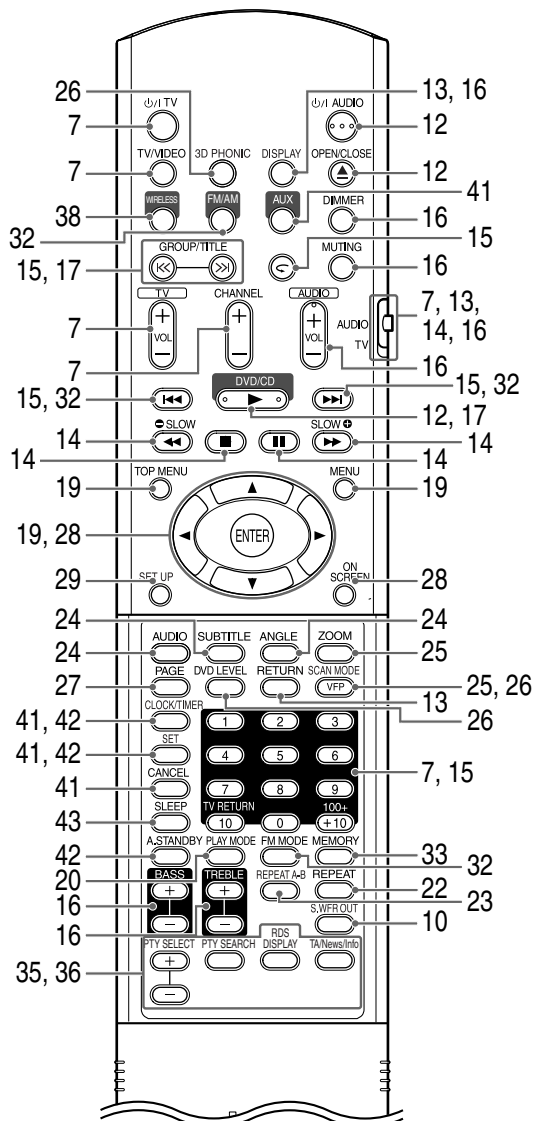

## Mise en place des piles dans de la télécommande

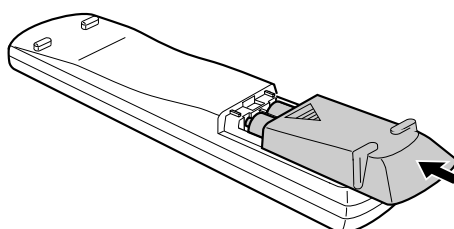
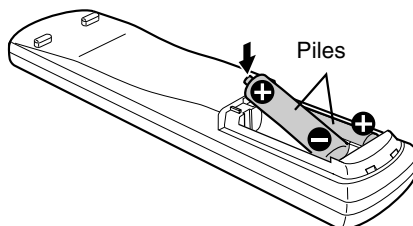
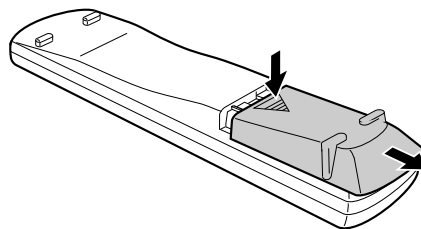

Si la plage de fonctionnement de la télécommande diminue, remplacez les piles. Utilisez deux piles sèches de type R6(SUM-3)/AA(15F).

### ATTENTION

- N'utilisez pas une pile usée avec une pile neuve.
- N'utilisez pas des types de pile différents en même temps.
- Retirez les piles de la télécommande si celle-ci ne doit pas être utilisée pendant une période prolongée. Sinon, une fuite d'électrolyte pourrait se produire.

### Utilisation de la télécommande

Lors de l'utilisation de la télécommande, dirigez-la vers le panneau avant de l'appareil. Si la télécommande est utilisée dans une direction très oblique, ou s'il y a un obstacle sur le chemin, les signaux peuvent ne pas être transmis.

Si le capteur de télécommande est exposé à une forte lumière telle que la lumière du soleil, la commande peut être refusée.



Cette page explique comment commander votre téléviseur en utilisant la télécommande de cet appareil.

## Commande du téléviseur avec la télécommande

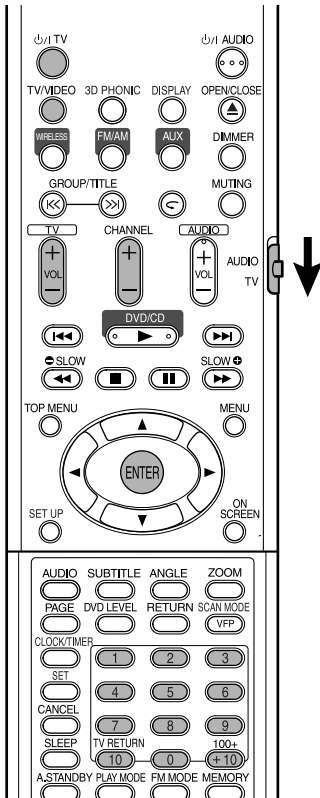

### Réglage du code du fabricant

**1** Poussez le sélecteur de mode de la télécommande du côté TV.



**2** Maintenez pressée  $\text{TV/AUDIO}$ .

#### REMARQUE

Maintenez  $\text{TV/AUDIO}$  pressée jusqu'à la fin de l'étape 4.

**3** Appuyez sur ENTER.

**4** Appuyez sur les touches numériques (1-9, 0).

Ex. :

Pour un téléviseur Hitachi: Appuyez sur 0, puis sur 7.  
Pour un téléviseur Toshiba: Appuyez sur 2, puis sur 9.

S'il y a plus d'un code de fabricant, essayez-les tous et choisissez celui qui permet de commander l'appareil.

Fabricant	Code	Fabricant	Code
JVC	01	Nordmende	13, 14, 18, 26 - 28
Akai	02, 05	Okano	09
Blaupunkt	03	Orion	15
Daewoo	10, 31, 32	Panasonic	16, 17
Fenner	04, 31, 32	Philips	10
Fisher	05	Saba	13, 14, 18, 26 - 28
Grundig	06	Sanyo	05
Hitachi	07, 08	Schneider	02, 05
Inno-Hit	09	Sharp	20
Irradio	02, 05	Sony	21 - 25
Magnavox	10	Telefunken	13, 14, 18, 26 - 28
Mitsubishi	11, 33	Thomson	13, 14, 18, 26 - 28, 30
Miver	03	Toshiba	29
Nokia	12, 34		

#### REMARQUE

Le code du fabricant peut être changé sans notification. Il se peut que vous ne puissiez pas commander un téléviseur produit par un des fabricants ci-dessus.

**5** Relâchez la touche  $\text{TV/AUDIO}$ .

### Pour commander le téléviseur

Utilisez la télécommande en la dirigeant vers le téléviseur.

$\text{TV/AUDIO}$	Mise de l'appareil sous/hors tension.
CHANNEL (+/-)	Changement des canaux.
TV VOL (+/-)	Ajustement du volume.
1 ~ 9 / 0 / 100+ / +10	Sélection des canaux. *1
TV RETURN (10)	Pour commuter entre le canal précédemment sélectionné et le canal actuel.
TV/VIDEO	Commute entre le téléviseur et l'entrée vidéo.

\*1 Assurez-vous d'abord que le sélecteur de la télécommande est sur la position TV.

#### REMARQUE

Quand vous remplacez les piles, réalisez de nouveau le réglage du code du fabricant.

## Connexion des antennes

### Connexion de l'antenne cadre AM (fournie)

1 Montez l'antenne cadre AM.

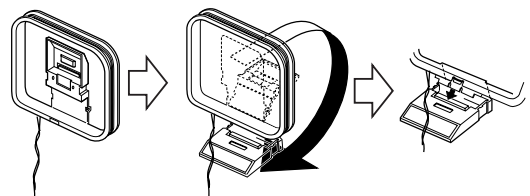

2 Connectez les cordons de l'antenne.

Appareil (panneau arrière)

Comment insérer les cordons de l'antenne

Connectez les deux cordons d'antenne comme décrit ci-dessus.

Si le cordon d'antenne est recouvert d'une gaine de vinyle, tordez-la et tirez sur gaine pour la retirer.

3 Tournez l'antenne cadre AM dans la direction qui offre la meilleure réception radio. Placez l'antenne cadre AM aussi loin que possible de l'appareil.

- Ne placez pas l'antenne cadre AM sur une table métallique ou près d'un téléviseur, ordinateur personnel, etc. Sinon, cela pourrait nuire à la réception radio.

■ **Si une bonne réception radio ne peut pas être obtenue avec l'antenne cadre AM fournie**

Fil électrique: 3 - 5 m (en vente dans les commerce)

Accrochez le fil électrique étendu horizontalement, de préférence dans un endroit élevé comme au dessus d'une fenêtre ou à l'extérieur.

Connectez les cordons de l'antenne cadre AM ensemble.

### Connexion de l'antenne FM (fournie)

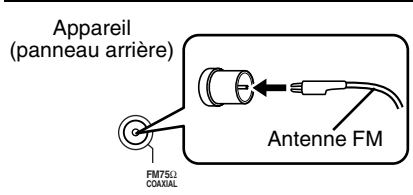

Placez l'antenne toute droite dans la direction qui offre la meilleure réception radio et fixez-la avec un ruban adhésif.

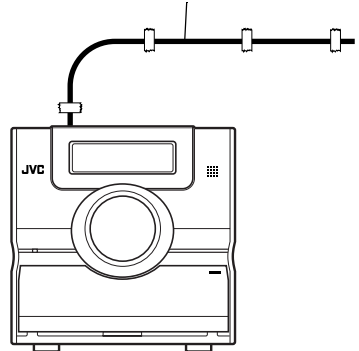

■ **Si une bonne réception radio ne peut pas être obtenue avec l'antenne fournie ou en utilisant une antenne commune**

Cordon d'antenne (non fourni)    Prise d'antenne commune

Appareil (panneau arrière)

Antenne FM extérieure (en vente dans le commerce)

Convertisseur (vendu séparément: compatible avec 300 Ω / 75 Ω)

Câble coaxial (en vente dans le commerce)

En fonction des conditions de réception radio, une alimentation d'antenne (vendue séparément: compatible avec 300 Ω) peut être utilisée. Dans ces cas, un convertisseur (non fourni) est requis.

Pour les détails sur la connexion d'une antenne vendue séparément, référez-vous au mode d'emploi de l'antenne ou du convertisseur.

Lors du positionnement de l'antenne, écoutez une émission de radio (référez-vous à "Écoute d'une émission de radio" à la page 32).

## Connexion des enceintes

Il n'y a pas de différences entre l'enceinte gauche et droite.

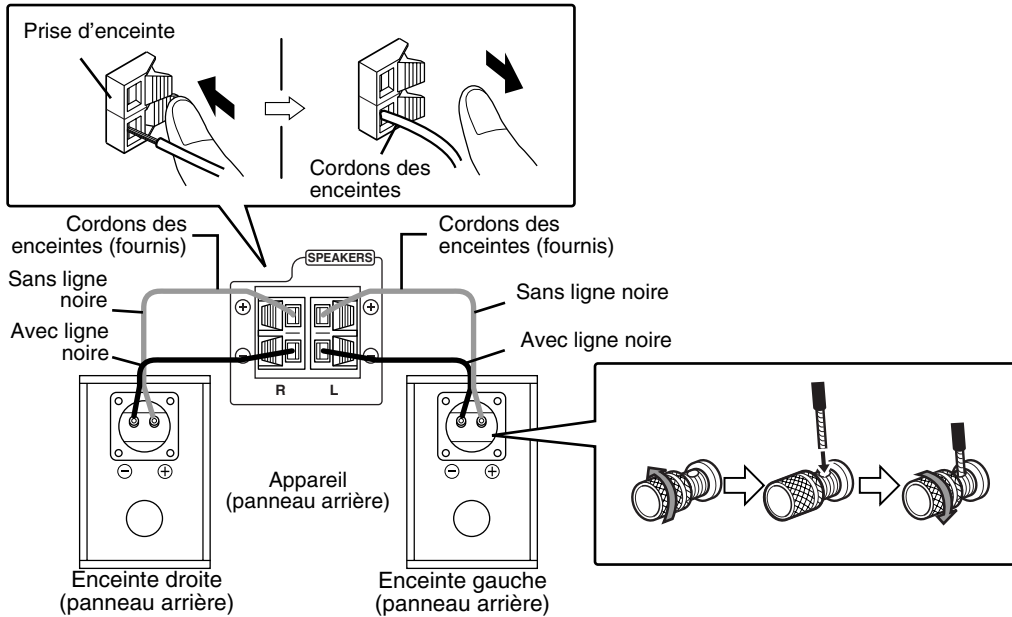

### ATTENTION

- **NE tentez PAS de raccorder plusieurs enceintes à une borne d'enceinte.**
- **Les enceintes de cet appareil sont blindées magnétiquement, mais des irrégularités de couleur peuvent se produire sur le téléviseur selon la façon dont les enceintes sont placées. Gardez en tête ce qui suit.**
  1. **Mettez le téléviseur hors tension avant d'installer les enceintes. Attendez environ 30 minutes avant de remettre le téléviseur sous tension.**
  2. **Si des irrégularités de couleur se produisent sur les images du téléviseur, éloignez les enceintes à plus de 10 cm du téléviseur.**

Les enceintes utilisent un bois naturel pour le diaphragme et le coffret afin de reproduire un son plus fidèle. Leur apparence sera par conséquent différente pour chaque appareil.

La grille de l'enceinte peut être détachée.

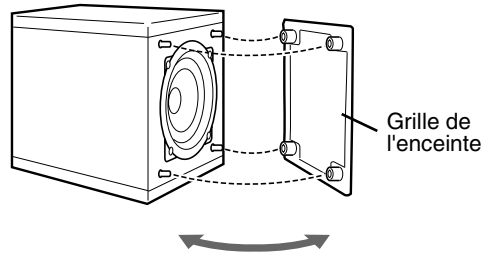

### REMARQUE

- *L'impédance des enceintes pouvant être connectées à l'appareil est de 4 Ω à 16 Ω.*
- *Afin que le refroidissement de l'appareil soit suffisant, laissez un espace supérieur à 1 cm entre l'appareil et les enceintes ou d'autres objets.*

## Connexion des autres appareils

Cette page explique comment connecter l'appareil à d'autres appareils.

### Connexion d'un caisson de grave

Avec caisson de grave avec amplificateur intégré (non fourni), vous pouvez un son grave plus dynamique. Référez-vous au mode d'emploi du caisson de grave pour les détails.

Caisson de grave avec amplificateur intégré (non fourni)

Cordon audio (non fourni)  
(Si un cordon audio est fourni avec le caisson de grave avec amplificateur intégré, vous pouvez utiliser ce cordon.)

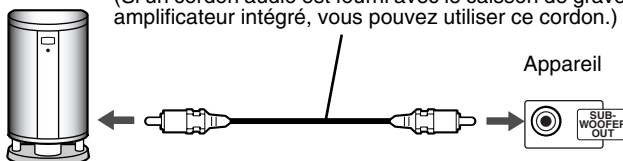

Si vous souhaitez écouter le son du caisson de grave, appuyez sur **S.WFR OUT** sur la télécommande pour afficher "SUBWOOFER" sur la fenêtre d'affichage de l'appareil. Chaque fois que vous appuyez sur la touche, l'affichage change entre "SUBWOOFER" et "OFF".

#### REMARQUE

Si "SUBWOOFER" est choisi, les sons graves des enceintes gauche et droite sont réduits automatiquement et sortis principalement par le caisson de grave.

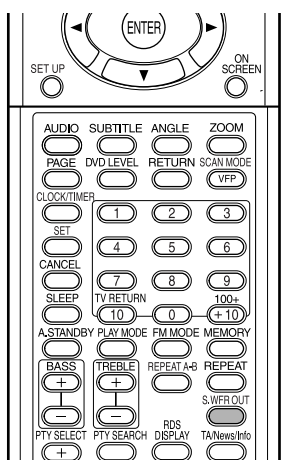

### Connexion à un autre appareil

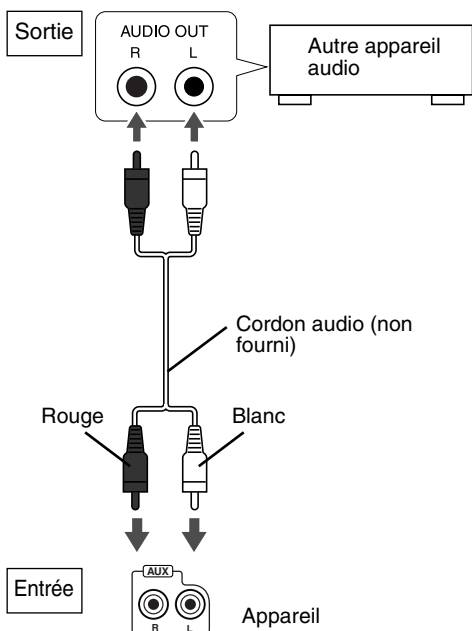

### Connexion d'un appareil numérique

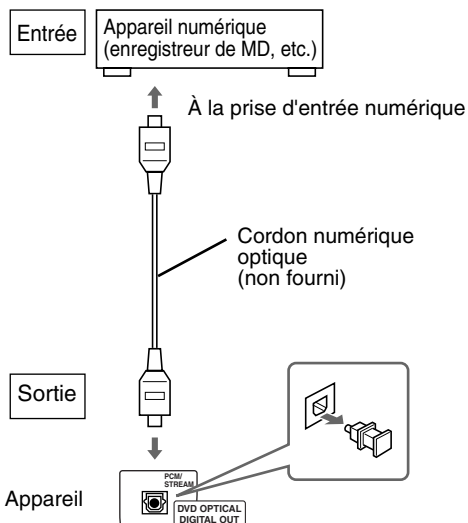

#### ATTENTION

- Pour les détails sur les signaux sortis, référez-vous à la page 30.
- Si vous connectez cet appareil à un appareil muni de la fonction de décodeur Dolby Digital, le réglage "COMPRESS. PLAGÉ DYN." de la section "AUDIO" (page 30) devient invalide quel que soit le son provenant de la sortie audio numérique de cet appareil.

## Connexion à un téléviseur

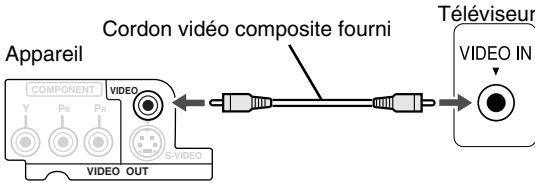

### ATTENTION

Connectez l'appareil directement au téléviseur (ou moniteur) sans le faire passer par un magnétoscope. Sinon, l'image peut être déformée pendant la lecture.

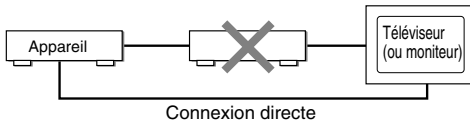

De plus, si vous connectez l'appareil à téléviseur muni d'un magnétoscope intégré, l'image peut être déformée lors de la lecture.

Vous pouvez obtenir des images de meilleure qualité en utilisant le cordon suivant à la place du cordon vidéo fourni.

## Connexion à l'aide d'un cordon S-Vidéo

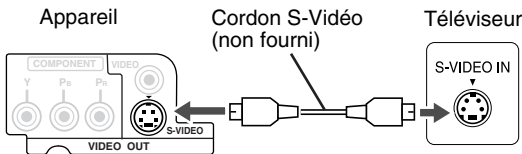

## Connexion à l'aide d'un cordon vidéo en composantes

Vous pouvez obtenir des images de meilleure qualité que lors de l'utilisation d'un cordon S-Vidéo.

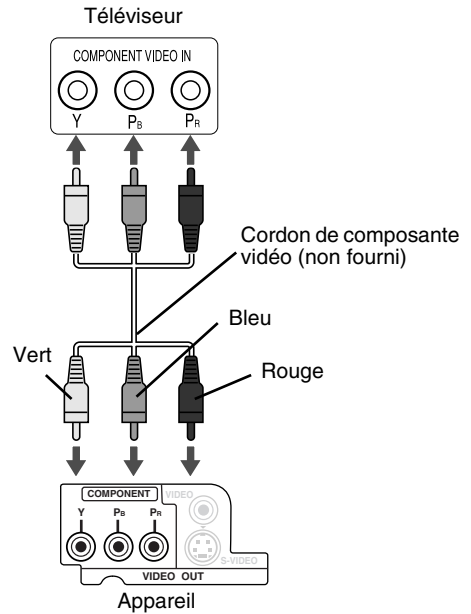

### ATTENTION

Utilisez soit le cordon S-Vidéo soit le cordon vidéo en composantes. Si les deux cordons sont utilisés à la fois, il se peut que les images ne soient pas affichées correctement.

### REMARQUE

- Afin de profiter des images en mode Progressif (page 26), le téléviseur doit être muni d'une entrée vidéo progressive.
- Si les prises d'entrée vidéo en composantes de votre téléviseur sont de type BNC, utilisez un adaptateur (non fourni) pour les convertir.

## Raccordement du cordon d'alimentation

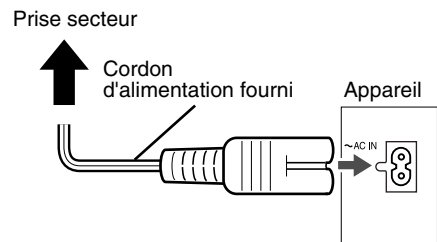

- Connectez le cordon d'alimentation une fois que toutes les connexions sont terminées.
- L'indicateur d'attente (sur le panneau avant) s'allume.

## Lecture

**DVD VIDEO** **DVD AUDIO** **VCD** **SVCD** **CD** (Référez-vous à la page 17 pour la lecture des disques MP3/WMA et JPEG.)

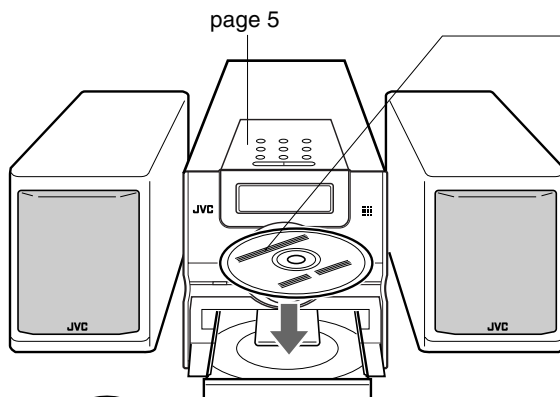

Placez un disque avec la partie imprimée dirigée vers le haut.

- Placez un disque de 8 cm dans la partie en creux au centre du plateau.

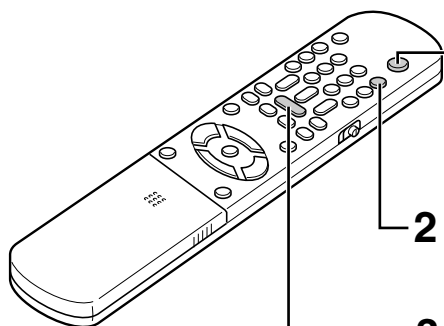

### 1 Appuyez sur **⏻/AUDIO**.

- L'appareil est mis sous tension et l'indicateur d'attente s'éteint.
- Appuyez de nouveau sur **⏻/AUDIO** pour mettre l'appareil hors tension.

### 2 Appuyez sur **⏏/OPEN/CLOSE** pour ouvrir le plateau à disque pour y placer un disque.

### 3 Appuyez sur **DVD/CD ▶**.

Le plateau à disque se referme et la lecture démarre.

- L'appareil est mis sous tension quand vous appuyez sur une touche **PLAY ▶**, **WIRELESS**, **FM/AM**, **AUX** ou **⏏** sur l'appareil et **DVD/CD ▶**, **WIRELESS**, **FM/AM**, **AUX** ou **⏏/OPEN/CLOSE** sur la télécommande quand l'appareil est hors tension.

Si vous appuyez sur une autre touche que **⏏** ou **⏏/OPEN/CLOSE**, la source change aussi (si un disque est en place, sa lecture démarre).

### REMARQUE

- Un écran de menu peut apparaître sur le téléviseur après le démarrage de la lecture d'un DVD/VCD/SVCD. Dans ce cas, choisissez l'élément que vous souhaitez reproduire en utilisant les touches suivantes sur la télécommande.
- Choisissez l'élément souhaité en utilisant le curseur **▲/▼/◀/▶** et appuyer sur **ENTER**.
- Choisissez un élément souhaité en utilisant les touches numériques.
- En fonction du disque, l'opération réelle peut être différente de cette description.



**Les écrans apparaissent sur le téléviseur quand ce dernier est sous tension.**

Les messages suivants apparaissent en fonction de l'état de la chaîne.  
(Quand FM, AM, WIRELESS ou AUX est choisi comme source, aucun message n'apparaît.)

EN LECTURE	Apparaît lors de la lecture des données sur le disque par le système. Attendez un instant.
ERREUR DE CODE REGIONAL!	Apparaît en cas de discordance du code de région du DVD VIDEO et du code pris en charge par le système. (page 3)
PAS DE DISQUE	Apparaît si aucun disque n'est chargé.
OUVERTURE	Apparaît quand vous ouvrez le plateau à disque.
FERMETURE	Apparaît quand vous fermez le plateau à disque.
DISQUE ILLISIBLE	Apparaît quand vous essayez de reproduire un disque non reproductible.

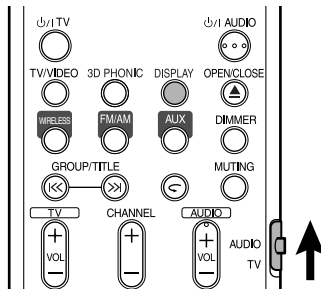

**Fenêtre affichée pendant la lecture d'un disque**

Ex.: Quand un DVD VIDEO est reproduit

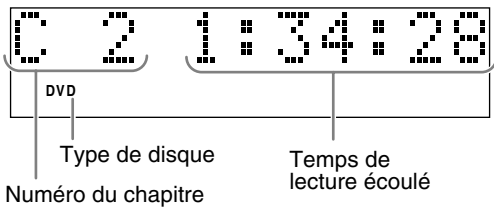

Ex.: Quand un DVD AUDIO est reproduit



Si "BONUS" ou "B.S.P." apparaît pendant la lecture d'un DVD AUDIO référez-vous à la page 27.

Ex.: Quand un SVCD ou VCD est reproduit

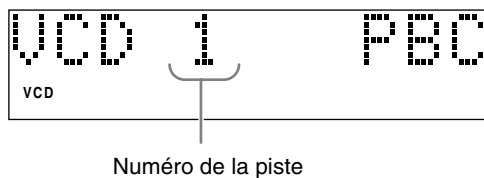

- Lors de la lecture d'un SVCD, l'indicateur SVCD s'allume à la place de l'indicateur VCD.
- PBC (commande de lecture): Un signal enregistré dans un VCD (version 2.0) pour commander la lecture. Il est possible d'utiliser un logiciel interactif ou un logiciel avec une fonction de recherche en utilisant l'écran de menu enregistré dans un VCD compatible PBC. Pour reproduire un disque sans la fonction PBC, réalisez les opérations suivantes.
  - Choisissez le numéro de plage en utilisant les touches numériques pendant que le disque est à l'arrêt.
  - Choisissez le numéro de plage en utilisant ►► pendant que le disque est à l'arrêt, puis appuyez sur DVD/CD ►.
- Appuyez sur **RETURN** pour retourner au niveau supérieur pendant la lecture PBC d'un VCD ou SVCD.

Ex.: Quand un CD est reproduit

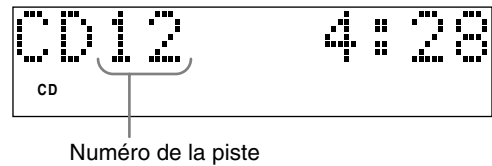

Ex.: Quand un fichier MP3/WMA est reproduit

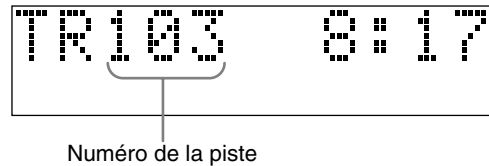

**Pour changer l'affichage**

Appuyez sur **DISPLAY**.

Chaque fois que vous appuyez sur la touche, l'indication sur l'affichage change temporairement comme suit:

• **Pour DVD VIDEO**

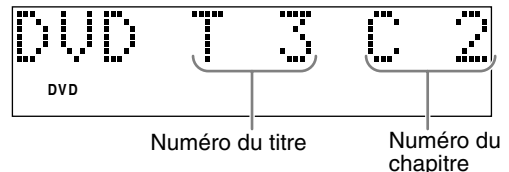

• **Pour DVD AUDIO**

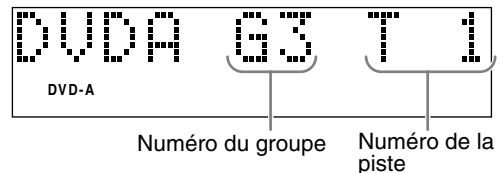

• **Pour MP3/WMA**

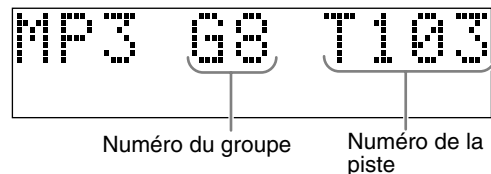

• **Pour SVCD/VCD/CD**

L'indication de l'horloge apparaît sur la fenêtre d'affichage.

- Avant que l'horloge soit réglée (page 41), "0:00" apparaît.
- Quand l'appareil est hors tension, appuyer sur **DISPLAY** permet de mettre hors service l'indication de l'horloge pour faire des économies d'énergie.

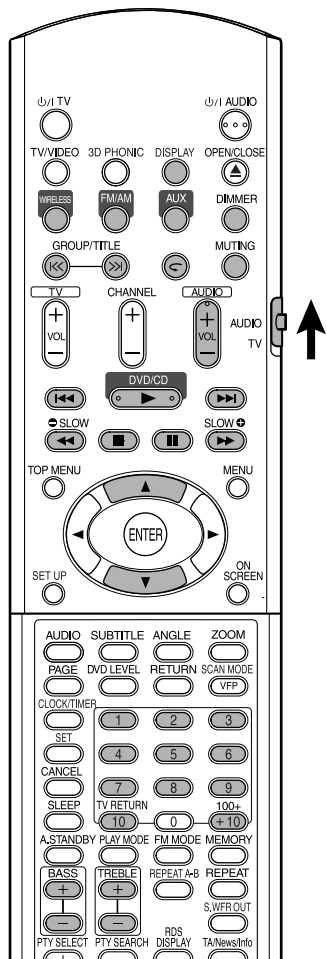

### Choisissez ce que vous souhaitez reproduire en utilisant les touches numériques



**REMARQUE**

- Réglez le sélecteur de mode de télécommande sur **AUDIO** avant d'utiliser les touches numériques.
- Pour un VCD ou SVCD, cette opération peut être réalisée quand le disque est à l'arrêt ou pendant la lecture sans la fonction PBC.
- Pour un disque DVD AUDIO, CD, MP3/WMA ou JPEG, cette opération peut aussi être réalisée quand le disque est à l'arrêt.
- Cette opération ne peut pas être réalisée pour certains disques.



Choisissez le numéro du chapitre ou de la plage à reproduire pendant la lecture.

- Référez-vous à "Comment utiliser les touches numériques" à la page 15.

### Pour arrêter la lecture



Appuyer sur **■** pendant la lecture.

### Pour arrêter momentanément la lecture



Appuyer sur **II** pendant la lecture.

Pour redémarrer la lecture normale, appuyez sur DVD/CD **▶**.

- Pour le diaporama JPEG, appuyer sur DVD/CD **▶** démarre la lecture à partir du fichier suivant.

### Pour avancer l'image image par image



Appuyez sur **II** pendant une pause.

- Chaque fois que vous appuyez sur la touche, l'image suivante est affichée.

### Recherche rapide vers l'arrière/vers l'avant



Appuyez sur **◀◀** ou **▶▶** pendant la lecture.

- Chaque fois que vous appuyez sur la touche, la vitesse augmente (x2, x5, x10, x20, x60). Pour rétablir la vitesse normale, appuyez sur DVD/CD **▶**.

**REMARQUE**

- La recherche rapide vers l'arrière/vers l'avant ne peut pas être réalisée pour les disques MP3, WMA et JPEG.
- Pour les DVD VIDEO, VCD ou SVCD, aucun son ne sort pendant la recherche rapide vers l'arrière/l'avant.
- Pour les CD ou les DVD AUDIO, le son est intermittent pendant la recherche rapide vers l'arrière/vers l'avant.



## Lecture à partir d'une position située 10 secondes en arrière (Relecture par une simple pression)



Appuyer sur pendant la lecture.

### REMARQUE

- Cette opération ne peut pas être réalisée pour certains disques.
- Il n'est pas possible de retourner au titre précédent.

## Lecture au ralenti



Appuyez sur **SLOW** ou **SLOW** pendant une pause.

- Chaque fois que vous appuyez sur la touche, la vitesse de lecture augmente ( $\times 1/32$ ,  $\times 1/16$ ,  $\times 1/8$ ,  $\times 1/4$ ,  $\times 1/2$ ).
- Appuyez sur **DVD/CD** pour reprendre la lecture normale.

### REMARQUE

- Aucun son ne sort.
- La lecture au ralenti vers l'arrière peut ne pas être fluide.
- Pour les VCD ou SVCD, la lecture au ralenti peut être réalisée uniquement vers l'avant.

## Saut au début d'une sélection



Appuyez sur ou pendant la lecture\*.

- Appuyez sur pour sauter au chapitre ou à la plage suivante.
- Appuyez une fois sur pour sauter au début du chapitre ou de la plage en cours de lecture (sauf pour les disques JPEG).
- Appuyez sur **GROUP/TITLE** ou pour choisir le titre ou le groupe.
- Pendant la lecture d'un disque JPEG, appuyez sur ou sur le curseur pour reproduire le fichier suivant, ou appuyez sur ou sur le curseur pour reproduire le fichier précédent.

### REMARQUE

- \* Pour un VCD ou SVCD, cette opération peut être réalisée pendant la lecture sans la fonction PBC.
- Sauf pour les DVD VIDEO, cette fonction peut aussi être réalisée quand le disque est à l'arrêt.
- Cette opération ne peut pas être réalisée pour certains disques.

## Comment utiliser les touches numériques

Ex.:

5:                      15: →   
 20: →                      25: → →

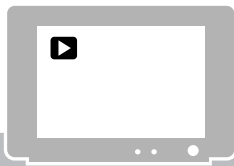

Icônes guide affichés sur l'écran du téléviseur (Guide sur l'écran)



: Lecture



: Pause



: Recherche rapide vers l'arrière/vers l'avant



: Lecture au ralenti (vers l'arrière/vers l'avant)



: Le disque contient plusieurs angles de vue (page 24)



: Le disque contient plusieurs langues de dialogue (page 24)



: Le disque contient plusieurs langues de sous-titre (page 24)



: Le disque ne peut pas accepter l'opération réalisée.

## Pour changer la luminosité de la fenêtre d'affichage (DIMMER)

Appuyez répétitivement sur **DIMMER**.

- Chaque fois que vous appuyez sur la touche, le mode de gradateur change comme suit:

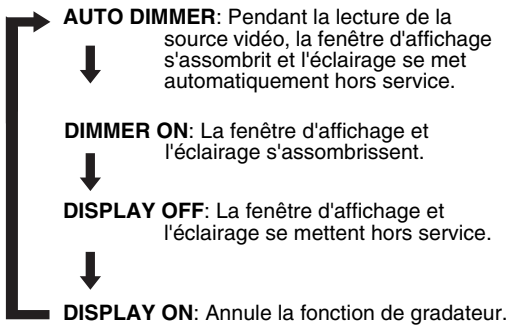

- Quand l'appareil est hors tension, appuyer sur **DISPLAY** permet de mettre hors service l'indication de l'horloge pour faire des économies d'énergie.

Les opérations ci-dessous peuvent être réalisées pour toutes les sources.

## Ajustement du volume

Appuyez sur **AUDIO VOL +/-**.

### REMARQUE

Le volume peut aussi être ajusté en tournant le réglage **VOLUME** sur l'appareil.

## Ajustement de la qualité du son

**Graves:** Appuyez sur **BASS +/-**.

**Aigus:** Appuyez sur **TREBLE +/-**.

- Plage d'ajustement: -5 à +5

## Coupure temporaire du son (MUTING)

Appuyez sur **MUTING**.

- Aucun son ne sort des enceintes, du casque d'écoute et du caisson de grave.
- Appuyez de nouveau sur **MUTING** pour rétablir le son.

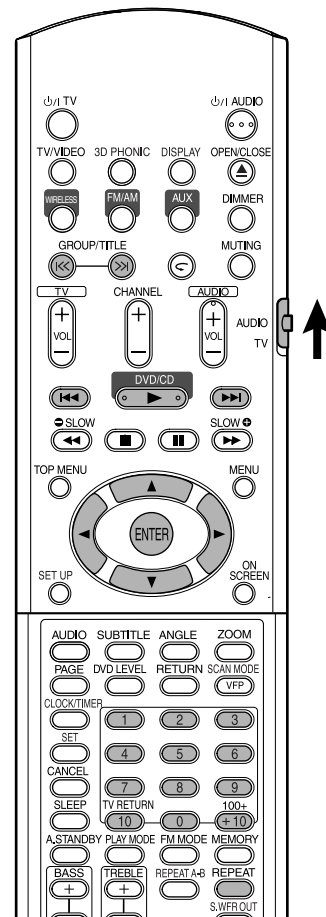

### REMARQUE

Réglez le sélecteur de mode de télécommande sur **AUDIO** avant d'utiliser les touches numériques.



## Lecture

**MP3 WMA** **JPEG**

L'affichage d'un disque MP3/WMA est décrit ici comme exemple.

Pour un disque JPEG, le mot "plage" est utilisé pour désigner un "fichier".

### REMARQUE

Lors de la lecture d'un disque contenant à la fois des fichiers MP3/WMA et JPEG, réglez le type de fichier à reproduire, puis remettez la chaîne sous tension (page 29).

## 1 Mettez un disque en place.

Numéro du groupe en cours/ Nombre total de groupes      Mode de lecture (PROGRAM, RANDOM, REPEAT)

Balise d'information (disques MP3/WMA)      Durée de lecture écoulée de la plage actuelle (disques MP3/WMA)

FILE      PROGRAM REPEAT STEP      TIME 00:02:18

Group : 3 / 3      Track : 10 / 30 (Total 1000)

Blue  
Red  
Green

Track Information  
Title  
Weather  
Artist  
Earth  
Album  
Nature

01. Cloudy.mp3  
02. Fair.mp3  
03. Fog.mp3  
04. Hail.mp3  
05. Indian summer.mp3  
06. Rain.mp3  
07. Shower.mp3  
08. Snow.mp3  
09. Thunder.mp3  
10. Typhoon.mp3  
11. Wind.mp3  
12. Winter sky.mp3

Groupe en cours      Piste (fichier) actuelle

Numéro de la piste (fichier) en cours / Nombre total de pistes (fichiers) du groupe en cours      Nombre total de pistes (fichiers) sur le disque

État de la lecture

## 2 Appuyez sur le curseur ▲/▼ pour choisir un groupe.

## 3 Appuyez sur le curseur ► pour aller à la liste des plages.

- Appuyez sur le curseur ◀ pour retourner à la liste des groupes.

## 4 Appuyez sur le curseur ▲/▼ pour choisir une plage.

### Lecture de diaporama **JPEG**

- À l'étape **5**, pour un disque JPEG, quand vous appuyez sur **DVD/CD ►**, les fichiers sont reproduits de façon continue à partir du fichier choisi (lecture de diaporama), et quand vous appuyez sur **ENTER**, seul le fichier choisi est reproduit.
- La durée d'affichage pour un fichier pendant la lecture diaporama est d'environ 3 secondes.
- Une fois que tous les fichiers ont été reproduits, la lecture s'arrête automatiquement.

## 5 Appuyez sur DVD/CD ► ou ENTER.

### REMARQUE

- **GROUP/TITLE** ◀, ▶ peut aussi être utilisé à l'étape **2**.
- Les touches numériques peuvent aussi être utilisées à l'étape **4**. Dans ce cas, l'étape **5** n'est pas nécessaire. (Pour savoir comment utiliser les touches numériques référez-vous à la page 15.)
- ◀◀ ou ▶▶ peut aussi être utilisé à l'étape **4**. Dans ce cas, l'étape **5** n'est pas nécessaire.

## Lecture répétée

**MP3 WMA** **JPEG**

## 1 Appuyez sur REPEAT.

- Chaque fois que vous appuyez sur la touche, le mode de lecture répétée et son indication changent comme suit:

Éléments répétés	Sur le téléviseur	Sur la fenêtre d'affichage
Piste actuelle (disque MP3/WMA uniquement)	REPEAT TRACK	REP TRK ↶ 1
Groupe en cours	REPEAT GROUP	REP GRP ↶
Disque entier	REPEAT ALL	REP ALL ALL ↶
Annulation	Pas d'indication	REP OFF
La plage actuelle pendant la lecture programmée/aléatoire (disque MP3/WMA uniquement)	REPEAT STEP	REP STEP ↶ 1
Toutes les plages pendant la lecture programmée/aléatoire (disque MP3/WMA uniquement)	REPEAT ALL	REP ALL ALL ↶

## 2 Appuyez sur DVD/CD ►.

### REMARQUE

- Le type de répétition peut être changé pendant la lecture.
- Le mode de répétition est annulé automatiquement s'il y a un fichier qui ne peut pas être reproduit (page 3).

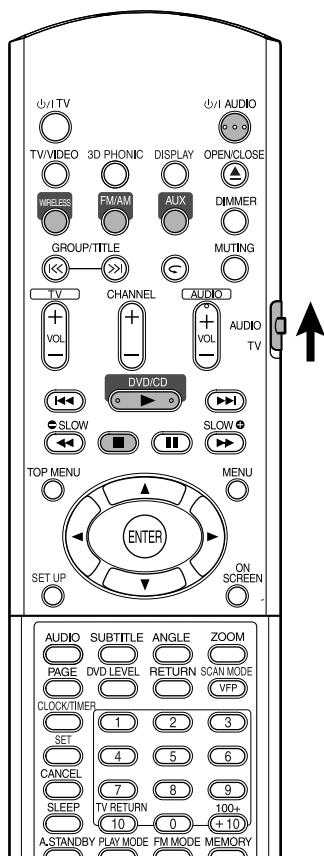

**REMARQUE**

Réglez le sélecteur de mode de télécommande sur **AUDIO** avant d'utiliser les touches numériques.



Cette chaîne peut mémoriser le point d'arrêt de façon que quand vous reprenez la lecture en appuyant sur DVD/CD ► (même à partir du mode d'attente), elle reprend à partir du point où vous l'avez interrompue—Reprise de lecture. L'indicateur RESUME s'allume sur la fenêtre d'affichage quand vous arrêter la lecture.

**Comment suspendre la lecture**

Réalisez n'importe laquelle des opérations suivantes pendant la lecture.

- Appuyez une fois sur ■.\*
- Appuyez sur 0/1AUDIO pour mettre l'appareil hors tension.
- Changez la source sur WIRELESS, FM, AM ou AUX.\*

\* Même si l'appareil est mis hors tension en appuyant sur 0/1 AUDIO, la position d'interruption de la lecture est mémorisée.



**Pour démarrer la lecture à partir de la position mémorisée**

Appuyez sur DVD/CD ►.

**REMARQUE**

- Cette fonction ne peut pas être utilisée en lecture programmée ou lecture aléatoire.
- La position à partir de laquelle la lecture reprend peut être légèrement différente de la position d'interruption.
- Quand un menu de disque est affiché, la fonction de reprise peut ne pas fonctionner.
- La langue des dialogues, la langue des sous-titres et l'angle de vue sont aussi mémorisés en même temps que la position d'interruption.
- La position mémorisée est annulée si le plateau à disque est ouvert. De plus, si vous appuyez sur ■ pendant la lecture, "RESUME" est affiché. Si vous appuyez de nouveau sur ■, les informations mémorisées sont annulées.
- Au moment de l'achat, la fonction de reprise est en service MARCHE. La fonction de reprise peut être mise hors service ARRÊT (page 30).

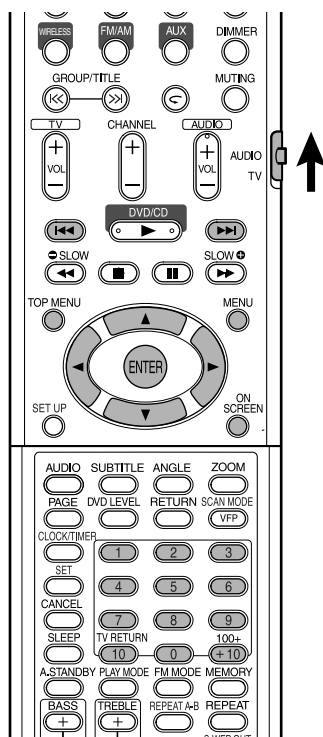

### REMARQUE

Réglez le sélecteur de mode de télécommande sur **AUDIO** avant d'utiliser les touches numériques.



## Choisissez la scène à partir du menu

DVD VIDEO DVD AUDIO VCD SVCD

### 1 Appuyez sur MENU ou TOP MENU pendant que le disque est à l'arrêt ou pendant la lecture\*1.

- L'écran de menu de disque est affiché.
- Seul **TOP MENU** peut être utilisé pour les DVD AUDIO.

### 2 Appuyez sur le curseur ▲/▼/◀/▶ (uniquement pour les DVD VIDEO ou DVD AUDIO) ou sur les touches numériques pour choisir la scène à reproduire.

- Référez-vous à "Comment utiliser les touches numériques" (page 15).
- Si l'écran de menu comprend plusieurs pages, appuyez sur ◀◀ ou ▶▶ pour changer la page (uniquement pour les VCD et SVCD).

### 3 Appuyer sur ENTER.

#### REMARQUE

- \*1 Pour les VCD et SVCD, cette opération peut être réalisée uniquement quand la fonction PBC est hors service.
- Cette opération ne peut pas être réalisée pour un disque sans écran de menu.
- Avec certains disques, la lecture peut démarrer sans que vous appuyiez sur ENTER.

## Désignation de la durée (recherche temporelle)

DVD VIDEO DVD AUDIO VCD SVCD CD

### 1 Appuyez deux fois sur ON SCREEN pendant la lecture\*2.

La barre de menu est affichée (page 28).

### 2 Appuyez sur le curseur ◀/▶ pour choisir ⏪/⏩.

### 3 Appuyer sur ENTER.

### 4 Entrez la durée\*3 en utilisant les touches numériques (1-9, 0).

Ex.: Si vous souhaitez reproduire un DVD VIDEO à partir de la position (0 heure) 23 minutes 45 secondes, appuyez dans l'ordre sur les touches:

0 → 2 → 3 → 4 → 5

- Si vous entrez un chiffre incorrecte, appuyez sur le curseur ◀ pour effacer le chiffre puis entrez-le de nouveau.

### 5 Appuyer sur ENTER.

Pour faire disparaître la barre de menu, appuyez sur **ON SCREEN**.

#### REMARQUE

- Cette fonction ne peut pas être utilisée pour un DVD VIDEO sans informations de temps enregistrées.
- Cette fonction ne peut pas être utilisée pendant la lecture programmée ou lecture aléatoire.
- \*2 Pour un VCD ou SVCD, cette opération peut être réalisée quand le disque est à l'arrêt ou pendant la lecture sans la fonction PBC.
- \*3 La recherche temporelle pour un DVD VIDEO démarre à partir du début du titre, et à partir du début de la plage reproduite pour un DVD AUDIO. La recherche temporelle pour les VCD, SVCD et CD fonctionne comme suit:
  - Quand un disque est à l'arrêt, la recherche temporelle démarre à partir du début du disque.
  - Quand le disque est en cours de lecture, la recherche temporelle est réalisée à l'intérieur de la plage en cours de lecture.

DVD VIDEO DVD AUDIO VCD SVCD C D MP3 WMA

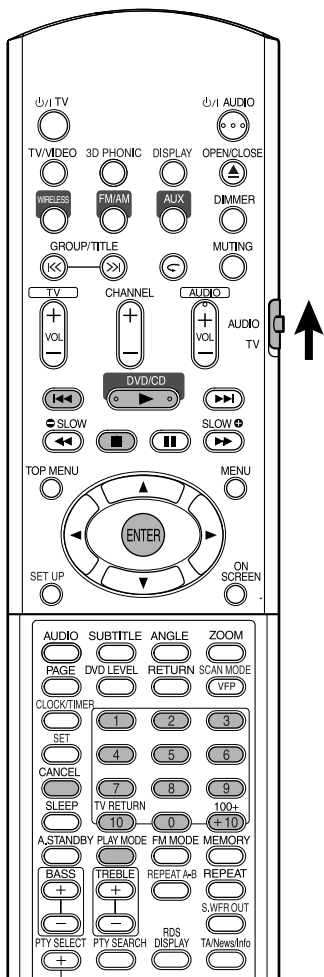

## REMARQUE

Réglez le sélecteur de mode de télécommande sur **AUDIO** avant d'utiliser les touches numériques.



## Lecture du disque dans l'ordre souhaité (lecture programmée)

Il est possible de programmer un maximum de 99 chapitres ou plages. Le même chapitre ou la même plage peut être programmé plus d'une fois.

- 1** Quand le disque est à l'arrêt, appuyez répétitivement sur **PLAY MODE** pour afficher "PROGRAM" sur la fenêtre d'affichage de l'appareil.

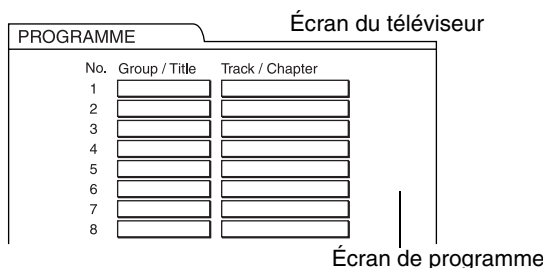

- 2** Créez un programme en suivant la description sur l'écran du téléviseur.

Référez-vous à "Comment utiliser les touches numériques" (page 15).

- Le contenu entré varie en fonction du type de disque.
  - DVD VIDEO: Titres et chapitres
  - VCD, SVCD, CD: Pistes
  - DVD AUDIO, MP3/WMA: Groupes et pistes
- Pour choisir un groupe bonus d'un DVD AUDIO, réalisez d'abord les opérations de "Lecture d'un groupe bonus" à la page 27 pour faire disparaître l'affichage "BONUS".
- Si le nombre de chapitres ou de plages entré est supérieur à 99, "MEM FULL" est affiché.
- Dans le cas de VCD, SVCD ou CD, si la durée totale de lecture dépasse 9 heures 59 minutes 59 secondes, "--:--" est affiché sur la fenêtre d'affichage (il est possible de continuer la programmation).

**Pour réaliser la programmation sur la fenêtre d'affichage de l'appareil, procédez comme suit:**

- (1) Choisissez un titre/groupe en utilisant les touches numériques.
- (2) Choisissez un numéro de chapitre/plage en utilisant les touches numériques.
  - Référez-vous à "Comment utiliser les touches numériques" à la (page 15).
  - Le numéro de programme est affiché en bas de la fenêtre d'affichage (Ex.: "P2").
- (3) Répétez les opérations ci-dessus (1) et (2) pour terminer le programme. Puis, passez à l'étape **3**.

#### **REMARQUE**

- Le numéro de groupe/titre clignote sur la fenêtre d'affichage après la création de chaque pas de programme.
- Uniquement pour les DVD VIDEO, DVD AUDIO, VCD, ou disques MP3/WMA: Si vous appuyez sur **ENTER** au lieu de choisir un numéro de plage/chapitre, "ALL" est affiché et toutes les plages/chapitres du groupe/titre choisi sont programmés.

### **3 Appuyez sur DVD/CD ►.**

- Pour reprendre la lecture normale, appuyez répétitivement sur **PLAY MODE** pour afficher l'indication de lecture sur la fenêtre d'affichage de l'appareil quand le disque est à l'arrêt. Le contenu du programme n'est pas effacé.
- Les opérations suivantes effacent le contenu du programme:
  - Appuyer répétitivement sur **CANCEL** (les programmes sont effacés un par un)
  - Appuyer sur **■** quand le disque est à l'arrêt
  - Ouvrir le plateau à disque
  - Mettre l'appareil hors tension

## **Lecture du disque dans un ordre aléatoire (lecture aléatoire)**

### **1 Appuyez répétitivement sur PLAY MODE pour afficher "RANDOM" sur la fenêtre d'affichage de l'appareil quand le disque est à l'arrêt.**

- "RANDOM" apparaît aussi sur l'écran du téléviseur.

### **2 Appuyez sur DVD/CD ►.**

- Le même chapitre ou la même plage n'est pas reproduit deux fois.
- Pour reprendre la lecture normale, appuyez répétitivement sur **PLAY MODE** pour afficher l'indication de lecture sur la fenêtre d'affichage de l'appareil quand le disque est à l'arrêt.
- La lecture aléatoire peut aussi être annulée en réalisant une des opérations suivantes:
  - Ouvrir le plateau à disque
  - Mettre l'appareil hors tension
- La plage précédente n'est pas rappelée même si vous appuyez répétitivement sur **◀◀** pendant la lecture aléatoire (la lecture retourne au début du chapitre ou de la plage actuelle).

# Lecture répétée

Référez vous à la page 17 pour la lecture répétée de fichiers MP3/WMA et JPEG.

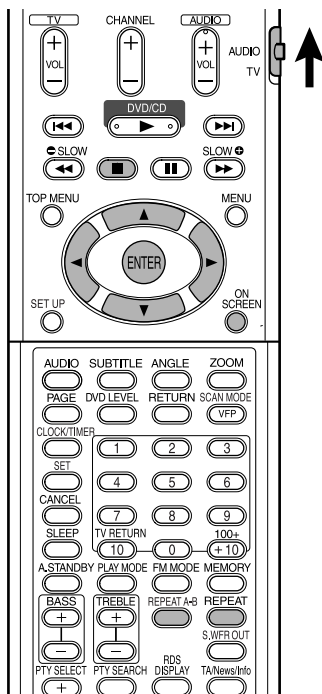

Français

## Lecture répétée d'un titre/chapitre/groupe/ page ou de toutes les pages (REPEAT)

DVD VIDEO DVD AUDIO VCD SVCD CD

### Appuyer sur REPEAT pendant la lecture.

- Chaque fois que vous appuyez sur la touche, le mode de lecture répétée et son indication changent comme suit:

Pour DVD VIDEO

Éléments répétés	Sur le téléviseur	Sur la fenêtre d'affichage
Chapitre actuel	CHAP	REP CHAP ↺ 1
Titre actuel	TITLE	REP TTL ↺
Annulation	OFF	REP OFF

Pour DVD AUDIO

Éléments répétés	Sur le téléviseur	Sur la fenêtre d'affichage
Piste actuelle	TRACK	REP TRK ↺ 1
Groupe actuel	GROUP	REP GRP ↺
Annulation	OFF	REP OFF

Pour CD/VCD/SVCD

Éléments répétés	Sur le téléviseur	Sur la fenêtre d'affichage
Piste actuelle	TRACK	REP TRK ↺ 1
Toutes les pages	ALL	REP ALL ALL ↺
Annulation	OFF	REP OFF

### REMARQUE

- Pour un VCD ou SVCD, cette opération peut être réalisée uniquement quand le disque est à l'arrêt ou pendant la lecture sans la fonction PBC.
- Il est possible de régler le mode de répétition sur la barre de menu. Pour savoir comme faire, référez-vous à "Lecture du passage choisi répétitivement (Lecture répétée A-B)" (page 23).
- Pour les DVD VIDEO et DVD AUDIO, si la source est changée sur FM, AM, WIRELESS ou AUX, la mode de répétition est annulé.

### Répétition de la lecture pendant la lecture programmée ou aléatoire

Éléments répétés	Sur le téléviseur	Sur la fenêtre d'affichage
Chapitre/page actuelle	STEP ou REPEAT STEP	REP STEP ↺ 1
Toutes les pages pendant la lecture programmée/ aléatoire	ALL ou REPEAT ALL	REP ALL ALL ↺
Annulation	OFF ou aucune indication	REP OFF



## Lecture du passage choisi répétitivement (Lecture répétée A-B)

DVD VIDEO DVD AUDIO VCD SVCD C D

### 1 Appuyez deux fois sur ON SCREEN pendant la lecture.

La barre de menu (page 28) est affichée.

### 2 Appuyez sur le curseur ◀/▶ pour choisir .

### 3 Appuyez sur ENTER.



### 4 Appuyez sur le curseur ▲/▼ pour afficher .

Les autres modes de répétition peuvent être choisis ici. Pour les autres modes de répétition, référez-vous à "Lecture répétée d'un titre/chapitre/groupe/plage ou de toutes les plages (REPEAT)" (page 22).

### 5 Appuyez sur ENTER au point de départ du passage à répéter (désignant le point A).

- L'icône sur la barre de menu devient .

### 6 Appuyez sur ENTER au point final du passage à répéter (désignant le point B).

- L'icône sur la barre de menu devient  et le passage entre les points A et B est reproduit répétitivement.
- La lecture répétée A-B est annulée en réalisant une des opérations suivantes:
  - Appuyez sur ■.
  - Choisissez  et appuyez deux fois sur ENTER.

#### REMARQUE

- La répétition A-B est possible uniquement à l'intérieur du même titre ou de la même plage. La répétition A-B ne peut pas être réalisée pendant la lecture PBC, la lecture programmée, la lecture aléatoire et la lecture répétée.
- Vous pouvez réaliser la lecture répétée A-B en utilisant la touche REPEAT A-B de la télécommande.

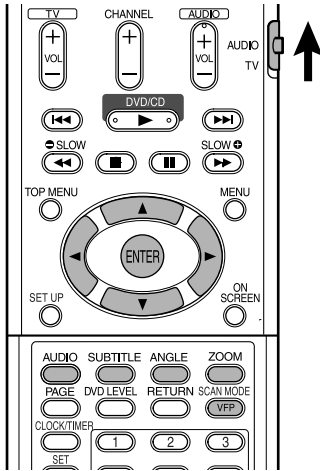

## Sélection de la langue des dialogues

DVD VIDEO DVD AUDIO VCD SVCD

**1** Appuyez sur **AUDIO** pendant la lecture d'un disque contenant des dialogues en plusieurs langues.

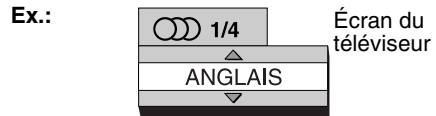

- Chaque fois que vous appuyez sur la touche, la langue des dialogues change. La langue des dialogues peut aussi être changée en appuyant sur le curseur ▲/▼.
- Pour les codes de langue tels que "AA", référez-vous à "Codes des langues" (page 45).
- "ST", "L" et "R" qui s'affichent lors de la lecture d'un VCD ou SVCD représentent respectivement "Stéréo", "son gauche" et "son droit".

**2** Attendez quelques secondes ou appuyez sur **ENTER** pour quitter la fenêtre.

### REMARQUE

Il est aussi possible de réaliser cette opération en utilisant la barre de menu (page 28).

## Sélection des sous-titres

DVD VIDEO SVCD DVD AUDIO

(uniquement pour les images animées)

**1** Appuyez sur **SUBTITLE** pendant la lecture d'un disque contenant des sous-titres en plusieurs langues.

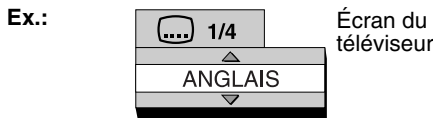

- Chaque fois que vous appuyez sur la touche les sous-titres sont mis alternativement en MARCHÉ et hors ARRÊT service.

**2** Appuyez sur le curseur ▲/▼ pour choisir une langue de sous-titres.

- Pour les codes de langue tels que "AA", référez-vous à "Codes des langues" (page 45).
- La façon dont les langues des sous-titres sont affichés peut différer en fonction du disque.

**3** Attendez quelques secondes ou appuyez sur **ENTER** pour quitter la fenêtre.

### REMARQUE

- Il est aussi possible de réaliser cette opération en utilisant la barre de menu (page 28).
- Pour un SVCD, chaque fois que vous appuyez sur **SUBTITLE** à l'étape **1**, le type de sous-titre et OFF (hors service) alternent sur l'affichage.

## Sélection d'un angle de vue

DVD VIDEO DVD AUDIO

(uniquement pour les images animées)

**1** Appuyez sur **ANGLE** pendant la lecture d'un disque contenant plusieurs angles de vue.

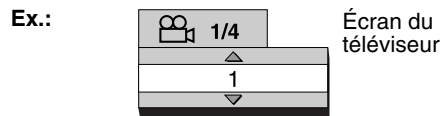

- Chaque fois que vous appuyez sur la touche, l'angle de vue change. L'angle de vue peut aussi être changée en appuyant sur le curseur ▲/▼.

**2** Attendez quelques secondes ou appuyez sur **ENTER** pour quitter la fenêtre.

### REMARQUE

Il est aussi possible de réaliser cette opération en utilisant la barre de menu (page 28).

## Agrandissement de l'image (ZOOM)

DVD VIDEO VCD SVCD DVD AUDIO JPEG

(uniquement pour les images animées)

### 1 Appuyer sur ZOOM pendant la lecture ou une pause.

- Chaque fois que vous appuyez sur la touche, le taux d'agrandissement de l'image change.
- (Pour un disque JPEG) Vous ne pouvez pas changer le taux d'agrandissement pendant la lecture de diaporama.

### 2 Choisissez la partie que vous souhaitez agrandir en utilisant le curseur ▲/▼/◀/▶.

- Pour reprendre la lecture normale, choisissez "ZOOM OFF" à l'étape 1.

## Ajustement de la qualité de l'image (VFP)

DVD VIDEO DVD AUDIO VCD SVCD JPEG

### 1 Appuyer sur VFP pendant la lecture ou une pause.

Le réglage actuel apparaît sur l'écran du téléviseur.

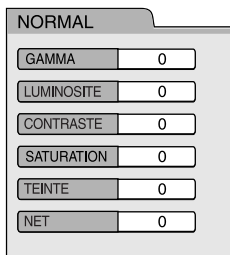

- **GAMMA:** Ajustez ce réglage si les couleurs neutres sont lumineuses ou sombre. La luminosité des parties claires et foncées est maintenue.
- **LUMINOSITE:** Ajustez ce réglage si l'image est entièrement lumineuse ou sombre.
- **CONTRASTE:** Ajustez ce réglage si la position éloignée et proche n'est pas naturelle.
- **SATURATION:** Ajustez ce réglage si l'image est blanchâtre ou noirâtre.
- **TEINTE:** Ajustez ce réglage si l'apparence de la couleur de la peau n'est pas naturelle.
- **NET:** Ajustez ce réglage si l'image est floue.

### 2 Appuyez sur le curseur ◀/▶ pour choisir le mode VFP.

- Il est recommandé de choisir normalement "NORMAL", ou "CINEMA" dans une pièce sombre. Quand "NORMAL" ou "CINEMA" est choisi, allez à l'étape 7.
- Si "USAGER 1" ou "USAGER 2" est choisi, l'ajustement peut être réalisé de façon détaillée après l'étape 3.

### 3 Appuyez sur le curseur ▲/▼ pour choisir l'élément à ajuster.

### 4 Appuyer sur ENTER.

Ex.: Écran du téléviseur



### 5 Appuyez sur le curseur ▲/▼ pour changer la valeur.

### 6 Appuyer sur ENTER.

Pour ajuster les autres éléments, retournez à l'étape 3.

### 7 Appuyez sur VFP pour quitter la fenêtre.

#### REMARQUE

- Si aucune opération n'est réalisée pendant plusieurs secondes pendant la procédure, les réglages réalisés jusqu'à maintenant sont mémorisés automatiquement.
- "VFP" est une abréviation de "Video Fine Processor (processeur vidéo de précision)".

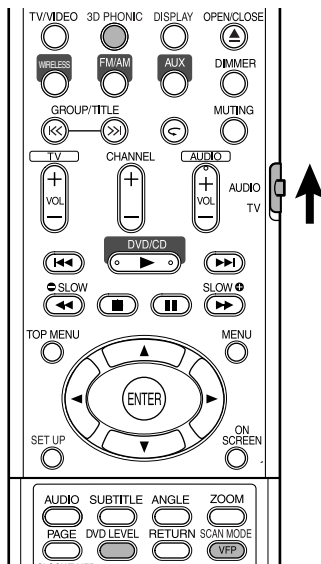

## Création d'un son réaliste (3D PHONIC)

DVD VIDEO DVD AUDIO VCD SVCD CD MP3 WMA

Les deux enceintes produisent un effet proche du son Surround.

### 1 Appuyez sur 3D PHONIC pendant la lecture.

Ex.: Écran du téléviseur



- Chaque fois que vous appuyez sur la touche, le mode 3D PHONIC change comme suit:

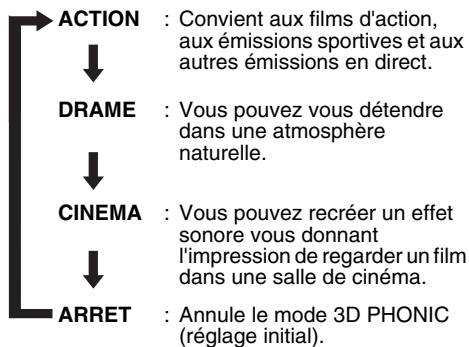

- Quand le mode 3D PHONIC est en service, "3D PHONIC" apparaît et l'indicateur 3D PHONIC s'allume sur la fenêtre d'affichage.

#### REMARQUE

- 3D PHONIC peut être utilisé pour les enceintes et le casque d'écoute.
- Si du bruit est produit ou si le son est déformé, réglez 3D PHONIC sur "ARRRET".
- Vous ne pouvez pas utiliser ce mode avec certains DVD AUDIO.

## Ajustement du niveau de lecture (DVD LEVEL)

DVD VIDEO

Le son d'un DVD VIDEO est peut-être enregistré à un niveau (de volume) plus faible que celui des autres types de disque. Si cette différence ne vous plaît pas, ajustez le niveau des DVD.

### 1 Appuyez sur DVD LEVEL pendant la lecture.

- Chaque fois que vous appuyez sur la touche, le niveau change parmi "NORMAL", "MIDDLE" et "HIGH".
- Choisissez le niveau tout en écoutant le son reproduit.

#### REMARQUE

- Le niveau des DVD prend effet uniquement lors de la lecture d'un DVD VIDEO.
- Même si le niveau des DVD est changé, le niveau de sortie de la prise de sortie audio numérique ne change pas.

## Affichage d'images de meilleure qualité (SCAN MODE)

En mode progressif, vous pouvez obtenir des images de meilleure qualité.

#### ATTENTION

- Afin d'afficher les images en mode progressif, les conditions suivantes doivent être respectées:
  - Le téléviseur connecté à ce appareil doit posséder une prise d'entrée vidéo en composantes.
  - Cet appareil et le téléviseur doivent être connectés à l'aide d'un cordon vidéo en composantes (page 11).
- Si les conditions ci-dessus ne sont pas respectées, laissez l'appareil en mode entrelacé. Si le mode progressif est choisi, les images risquent d'être déformées.

### Maintenez pressée SCAN MODE pendant 4 secondes quand il n'y a pas de disque en place ou quand le disque est à l'arrêt.

- Chaque fois que vous maintenez la touche pressée, le mode de balayage alterne entre le mode progressif ("PROGRESSIVE") et le mode entrelacé ("INTERLACE").

#### REMARQUE

Mode progressif:

Toutes les lignes balayées sont affichées en une fois. Des images de meilleure résolution qu'en mode entrelacé peuvent être obtenues.

Mode entrelacé:

C'est la méthode d'affichage des images conventionnelle. La moitié des lignes balayées affichées en mode progressif apparaissent alternativement avec l'autre moitié.

DVD  
AUDIO

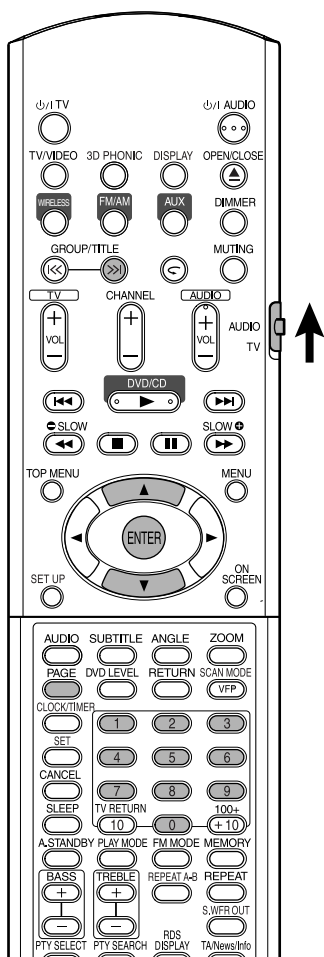

### REMARQUE

Réglez le sélecteur de mode de télécommande sur **AUDIO** avant d'utiliser les touches numériques.

## Lecture d'un groupe bonus

Certains disques DVD AUDIO contiennent un groupe spécial, appelé "groupe bonus".

### REMARQUE

Cette opération peut être réalisée quand "BONUS" est allumé sur la fenêtre d'affichage de l'appareil.

**1 Appuyez répétitivement sur GROUP/TITLE >> pendant la lecture pour choisir un groupe bonus.**

"KEY\_..." apparaît sur l'écran du téléviseur et sur la fenêtre d'affichage de l'appareil.

- Le groupe bonus est habituellement enregistré comme dernier groupe.

**2 Appuyez sur les touches numériques pour entrer le code d'identification (4 chiffres).**

La méthode pour obtenir le code d'identification peut varier d'un disque à l'autre.

**3 Appuyer sur ENTER.**

- Quand un code d'identification correcte est entré, "BONUS" disparaît et la lecture du groupe bonus démarre.
- Si un code d'identification incorrect est entré, essayez de nouveau d'entrer le code correct.

## Images fixes affichables (B.S.P.)

Certains disques DVD AUDIO contiennent des images fixes enregistrées. Parmi ces images fixes, il y a des images appelées B.S.P. (images fixes affichables). Avec ces images, il est possible de changer d'image comme si vous tourniez les pages d'un livre.

### REMARQUE

Cette opération peut être réalisée quand "B.S.P." est allumé sur la fenêtre d'affichage de l'appareil.

**1 Appuyer sur PAGE pendant la lecture.**

Chaque fois que vous appuyez sur la touche, l'image fixe est changée. Il est aussi possible de changer l'image en utilisant le curseur ▲/▼.

Ex.:

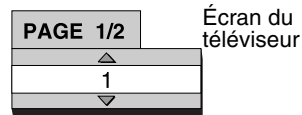

**2 Attendez quelques secondes ou appuyez sur ENTER pour quitter la fenêtre.**

# Utilisation de la barre de menu

DVD VIDEO DVD AUDIO VCD SVCD CD

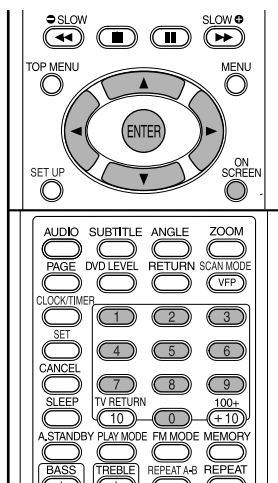

Français

## REMARQUE

- Réglez le sélecteur de mode de télécommande sur **AUDIO** avant d'utiliser les touches numériques.
- Cette opération peut être réalisée quand un disque est en place. Certaines fonctions ne peuvent pas être utilisées quand le disque est à l'arrêt.



## 1 Appuyer deux fois sur ON SCREEN.

La barre d'état et la barre de menu apparaissent sur l'écran du téléviseur.



L'exemple ci-dessus correspond à un DVD VIDEO.

## 2 Appuyez sur le curseur ◀▶ pour choisir l'élément souhaité.

## 3 Appuyer sur ENTER.

- La fonction choisie peut être réglée. Pour réglage, référez-vous à ce qui suit "Liste des fonctions".
- La fonction actuellement en service est affichée.
- Pour faire disparaître la barre de menu, appuyez sur **ON SCREEN**.

## Liste des fonctions

Pour les fonctions sans description spéciale, appuyez sur le curseur ▲/▼ pour la choisir, puis appuyez sur **ENTER** pour valider.

<p><b>TIME</b></p> <p>Sélection de l'affichage de la durée</p>	<p>Choisissez ce réglage pour changer l'information d'affichage de la durée sur la fenêtre d'affichage de l'appareil et sur la barre d'état. Chaque fois que vous appuyez sur <b>ENTER</b>, l'affichage est alterné.</p> <p><b>DVD VIDEO/DVD AUDIO (pendant la lecture)</b></p> <p>TOTAL : Durée de lecture écoulée du titre/groupe actuel.</p> <p>T.REM : Durée restante du titre/groupe actuel</p> <p>TIME : Durée de lecture écoulée du chapitre/page actuelle.</p> <p>REM : Durée de lecture restante du chapitre/page actuelle.</p> <p><b>CD (pendant la lecture)/VCD/SVCD</b></p> <p>TIME : Durée de lecture écoulée de la plage actuelle.</p> <p>REM : Durée de lecture restante de la plage actuelle.</p> <p>TOTAL : Durée de lecture écoulée du disque.</p> <p>T.REM : Durée restante du disque.</p>
<p></p> <p>Mode de répétition</p>	<p>Voir page 22.</p>
<p></p> <p>Recherche temporelle</p>	<p>Voir page 19.</p>
<p><b>CHAP.▶</b> /</p> <p><b>TRACK▶</b></p> <p>Recherche de chapitre (DVD VIDEO)/recherche de page (DVD AUDIO)</p>	<p>Choisissez un chapitre/page. Appuyez sur les touches numériques pour entrer le numéro du chapitre/page et appuyez sur <b>ENTER</b>.</p> <p>Ex.:</p> <p>5: (5)      24: (2) → (4)</p>
<p></p> <p>Langue des dialogues/Audio (DVD VIDEO/DVD AUDIO/VCD/SVCD)</p>	<p>Voir page 24.</p>
<p></p> <p>Langue des sous-titres (DVD VIDEO/SVCD)</p>	<p>Voir page 24.</p>
<p></p> <p>Angle de vue (DVD VIDEO/DVD AUDIO)</p>	<p>Voir page 24.</p>
<p><b>PAGE</b></p> <p>Changement de page (DVD AUDIO)</p>	<p>Change les images fixes (B.S.P.) enregistrées sur les disques DVD AUDIO (page 27).</p>

## Information affichée sur la barre d'état

DVD VIDEO/DVD AUDIO (l'exemple ci-dessous est pour un DVD VIDEO)

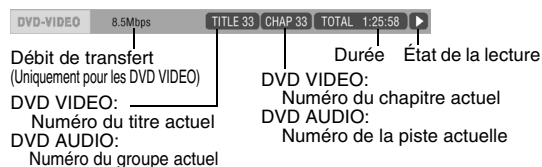

VCD/SVCD/CD (l'exemple ci-dessous est pour un CD)

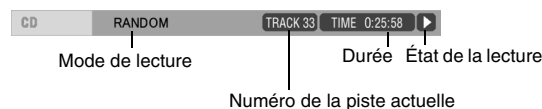

## REMARQUE

La marque de l'étape de la lecture a la même signification que la marque du guide sur l'écran (page 15).

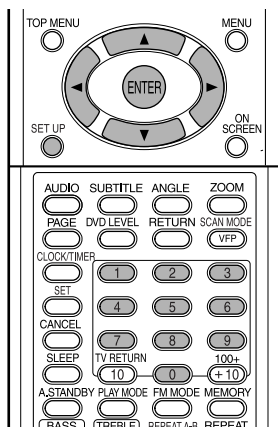

Les réglages initiaux de la chaîne peuvent être changés en fonction de l'environnement dans lequel la chaîne est utilisée.

## REMARQUE

- Réglez le sélecteur de mode de télécommande sur **AUDIO** avant d'utiliser les touches numériques.
- La partie supérieure et inférieure de l'écran des préférences peut ne pas être affichée sur un téléviseur à écran large. Ajustez la taille de l'image sur le téléviseur.



## Fonctions de base

Appuyez sur **SET UP** pendant que le disque est à l'arrêt ou qu'aucun disque n'est en place ("NO DISC" est affiché).

- L'écran suivant apparaît sur l'écran du téléviseur.

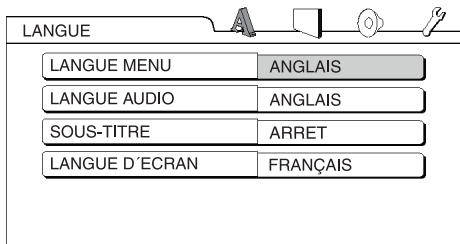

- Effectuez les opérations en suivant la description sur l'écran du téléviseur.



## LANGUE

## REMARQUE



- Si la langue choisie n'est pas enregistrée sur le disque, la langue la plus appropriée réglée pour le disque est affichée.

- Pour les codes de langue tels que "AA", référez-vous à "Codes des langues" (page 45).

Éléments	Contenu
LANGUE MENU	Choisissez la langue pour le menu du DVD VIDEO.
LANGUE AUDIO	Choisissez la langue des dialogues pour le DVD VIDEO.
SOUS-TITRE	Choisissez la langue des sous-titres pour le DVD VIDEO.
LANGUE D'ECRAN	Choisissez la langue affichée sur l'écran des préférences.



## IMAGE

Éléments	Contenu (  : réglage initial)
<b>TYPE D'ECRAN</b>	<p>Choisissez une méthode d'affiche convenant à votre téléviseur.</p> <p><b>16 : 9 :</b> Choisissez ce réglage quand le format d'image de votre téléviseur à écran large est fixé sur 16:9 (lors de la lecture d'un DVD VIDEO enregistré en 4:3, la chaîne ajuste automatiquement la largeur de l'écran du signal de sortie).</p>  <p><b>4 : 3 LB (Boîte aux) :</b> Choisissez ce réglage quand le format d'image de votre téléviseur est conventionnel, 4:3. Lors de la visualisation d'une image pour écran large, des barres noires apparaissent en haut et en bas de l'écran.</p>  <p><b>4 : 3 PS (Pan Scan) :</b> Choisissez ce réglage quand le format d'image de votre téléviseur est conventionnel, 4:3. Lors de la visualisation d'une image pour écran large, les parties gauche et droite de l'image n'apparaissent pas sur l'écran. (Si le disque n'est pas compatible avec Pan Scan, l'image est affichée au format Boîte aux lettres.)</p> 
<b>SOURCE D'IMAGE</b>	<p>Choisissez le réglage convenant à la source vidéo.</p> <p><b>AUTO :</b> Le type de source vidéo (vidéo ou film) est choisi automatiquement.</p> <p><b>FILM :</b> Choisissez ce réglage quand vous souhaitez regarder un film ou une source vidéo enregistrée avec la méthode de balayage progressif.</p> <p><b>VIDEO :</b> Choisissez ce réglage quand vous souhaitez regarder une source vidéo normale.</p>
<b>PROTECTION D'ECRAN</b>	<p>Choisissez le mode d'économiseur d'écran entre <b>MARCHE</b> / <b>ARRET</b> (L'économiseur d'écran entre en service quand aucune opération n'est faite pendant environ 5 minutes depuis qu'une image fixe a été affichée).</p>
<b>TYPE FICHER</b>	<p>S'il y a deux types de fichier, MP3/WMA et JPEG sur un disque, vous pouvez choisir quel type reproduire.</p> <p><b>AUDIO :</b> Choisissez ce réglage si vous souhaitez reproduire les fichiers MP3/WMA.</p> <p><b>IMAGE FIXE :</b> Choisissez ce réglage si vous souhaitez reproduire les fichiers JPEG.</p>



**AUDIO**



**AUTRES**

Éléments	Contenu ( [ ] : réglage initial)
<b>SORTIE AUDIO NUM.</b>	<p>Choisissez un type de signal de sortie par les suivant en fonction de l'appareil connecté à la prise de sortie audio numérique (amplificateur AV, etc.). (Référez-vous à la liste ci-dessous pour les réglages des préférences et le signal de sortie.)</p> <p><b>SEULEMENT PCM:</b> Appareil correspondant uniquement à Linear PCM.</p> <p><b>DOLBY DIGITAL/PCM:</b> Décodeur Dolby Digital ou appareil avec la même fonction.</p> <p><b>FLUX/PCM :</b> Décodeur DTS/Dolby Digital ou appareil avec la même fonction.</p>
<b>MIXAGE DEMULTIPLICATION</b>	<p>Commute le signal entre la prise de sortie numérique du DVD VIDEO en fonction de l'appareil connecté. Choisissez ce réglage quand la sortie audio numérique est réglée sur "PCM ONLY".</p> <p><b>DOLBY SURROUND:</b> Un appareil avec décodeur Dolby Pro Logic intégré.</p> <p><b>STEREO :</b> Un appareil ordinaire.</p> <ul style="list-style-type: none"> <li>Quand 3D PHONIC est en service, la fonction de sous-mixage ne peut pas être utilisée.</li> </ul>
<b>COMPRESS. PLAGE DYN.</b>	<p>Pour réaliser les ajustements de la différence entre un volume élevé et un faible volume lors de la lecture à faible niveau de volume (uniquement pour le DVD enregistré avec Dolby Digital).</p> <p><b>AUTO :</b> La compression de la plage dynamique fonctionne automatiquement.</p> <p><b>MARCHE:</b> La compression de la plage dynamique est toujours en service.</p>

Éléments	Contenu ( [ ] : réglage initial)
<b>REPRISE</b>	Choisissez <b>MARCHE</b> /ARRET. (page 18)
<b>GUIDE A L'ECRAN</b>	Choisissez <b>MARCHE</b> /ARRET. (page 15)
<b>CENSURE PARENTALE</b>	<p>Réglez la fonction de censure parentale pour couper les scènes violentes ou les remplacer par d'autres. (Cela fonctionne uniquement avec les disques équipés de la fonction de censure parentale.)</p> <p><b>CODE PAYS (page 31):</b> Choisissez votre pays.</p> <p><b>ETABLIR NIVEAU:</b> Plus le nombre est petit plus la restriction est stricte. "NONE" signifie qu'il n'y a pas de restriction.</p> <p><b>CODE (essentiel):</b> Entrez chaque fois un numéro de quatre chiffres pour votre code secret en utilisant les touches numériques (1-9, 0). (Entrez "8888" si vous avez oublié votre code.) Le code est requis au moment de la lecture.</p> <ul style="list-style-type: none"> <li>Si vous entrez un code incorrect trois fois, "SORTIE" est choisie automatiquement.</li> </ul>

**Liste des relations entre le réglage de DIGITAL AUDIO OUTPUT et le signal de sortie**

Disque de lecture	SORTIE AUDIO NUM.		
	FLUX/PCM	DOLBY DIGITAL/PCM	SEULEMENT PCM
48 kHz, 16/20/24 bits Linear PCM DVD VIDEO 96 kHz DVD VIDEO Linear PCM	48 kHz, 16 bits stéréo Linear PCM		
48/96/192 kHz, 16/20/24 bits DVD AUDIO Linear PCM	48 kHz, 16 bits stéréo Linear PCM		
44,1/88,2/176,4 kHz, 16/20/24 bits DVD AUDIO Linear PCM	44,1 kHz, 16 bits stéréo Linear PCM		
DTS DVD VIDEO	Train de binaires DTS	48 kHz, 16 bits stéréo Linear PCM	
DOLBY DIGITAL DVD VIDEO/ DVD AUDIO	Train de binaires DOLBY DIGITAL		48 kHz, 16 bits stéréo Linear PCM
CD/VCD/SVCD	44,1 kHz, 16 bits stéréo Linear PCM/48 kHz, 16 bits Linear PCM		
DTS CD	Train de binaires DTS	44,1 kHz, 16 bits Linear PCM	
Disque MP3/WMA	32/44,1/48 kHz, 16 bits stéréo Linear PCM		

**REMARQUE**

- Pour un DVD VIDEO: Il y a une sortie 20 bits ou 24 bits pour les DVD VIDEO sans réglage de protection du contenu.
- Pour un DVD AUDIO: Il n'y a pas de sortie sans protection du contenu pour les DVD AUDIO.



AD	Andorre	EH	Sahara occidentale	LA	République démocratique populaire Lao	RU	Fédération de Russie
AE	Émirats arabes unis	ER	Érythrée	LB	Liban	RW	Rwanda
AF	Afghanistan	ES	Espagne	LC	Sainte-Lucie	SA	Arabie Saoudite
AG	Antigua-et-Barbuda	ET	Éthiopie	LI	Liechtenstein	SB	Îles Solomon
AI	Anguilla	FI	Finlande	LK	Sri Lanka	SC	Seychelles
AL	Albanie	FJ	Fidji	LR	Libéria	SD	Soudan
AM	Arménie	FK	Îles Falkland (Malouines)	LS	Lesotho	SE	Suède
AN	Antilles néerlandaises	FM	Micronésie (États fédérés de)	LT	Lituanie	SG	Singapour
AO	Angola	FO	Îles Féroé	LV	Lettonie	SH	Sainte-Hélène
AQ	Antarctique	FR	France	LY	Lybienne, Jamahiriya arabe	SI	Slovénie
AR	Argentine	FX	France métropolitaine	MA	Maroc	SJ	Svalbard et Jan Mayen
AS	Samoa américaines	GA	Gabon	MC	Monaco	SK	Slovaquie
AT	Autriche	GB	Royaume-Uni	MD	Moldavie, République de	SL	Sierra Leone
AU	Australie	GD	Grenade	MG	Madagascar	SM	Saint-Marin
AW	Aruba	GE	Georgie	MH	Îles Marshall	SN	Sénégal
AZ	Azerbaïdjan	GF	Guyane française	ML	Mali	SO	Somalie
BA	Bosnie-Herzégovine	GH	Ghana	MM	Birmanie	SR	Surinam
BB	Barbade	GI	Gibraltar	MN	Mongolie	ST	Sao Tomé-et-Prncipe
BD	Bangladesh	GL	Groenland	MO	Macao	SV	Salvador
BE	Belgique	GM	Gambie	MP	Îles Mariannes du Nord	SY	République arabe de Syrie
BF	Burkina Faso	GN	Guinée	MQ	Martinique	SZ	Swaziland
BG	Bulgarie	GP	Guadeloupe	MR	Mauritanie	TC	Îles Turks et Caïques
BH	Bahreïn	GQ	Guinée Équatoriale	MS	Montserrat	TD	Tchad
BI	Burundi	GR	Grèce	MT	Malte	TF	Terres australes françaises
BJ	Bénin	GS	Géorgie du sud et les Îles Sandwich du sud	MU	Maurice	TG	Togo
BM	Bermudes	GU	Guam	MV	Maldives	TH	Thaïlande
BN	Brunéi Darussalam	GW	Guinée-Bissau	TM	Turkménistan	TJ	Tadjikistan
BO	Bolivie	GY	Guyane	MX	Mexique	TK	Tokélaou
BR	Brésil	HK	Hong Kong	MY	Malaisie	TN	Tunisie
BV	Île Bouvet	HM	Îles Heard et McDonald	MZ	Mozambique	TO	Tonga
BW	Botswana	HN	Honduras	NA	Namibie	TP	Timor oriental
BY	Biélorussie	HR	Croatie	NC	Nouvelle-Calédonie	TR	Turquie
BZ	Belize	HT	Haïti	NE	Niger	TT	Trinidad et Tobago
CA	Canada	HU	Hongrie	NF	Île Norfolk	TV	Tuvalu
CC	Îles des Cocos (Keeling)	ID	Indonésie	NG	Nigéria	TW	Taïwan
CF	République centrafricaine	IE	Irlande	NI	Nicaragua	TZ	Tanzanie, République unie de
CG	Congo	IL	Israël	NL	Pays-Bas	UA	Ukraine
CH	Suisse	IN	Inde	NO	Norvège	UG	Ouganda
CI	Côte d'Ivoire	IO	Territoire britannique de l'Océan Indien	NP	Népal	UM	Îles Mineures éloignées des États-Unis
CK	Îles Cook	IR	Iran (République islamique)	NR	Nauru	US	États-Unis
CL	Chili	IQ	Iraq	NU	Niue	UY	Uruguay
CM	Cameroun	IS	Islande	NZ	Nouvelle-Zélande	UZ	Ouzbékistan
CN	Chine	IT	Italie	OM	Oman	VA	État de la Cité du Vatican (Saint-Siège)
CO	Colombie	JM	Jamaïque	PA	Panama	VC	Saint-Vincent et les Grenadines
CR	Costa Rica	JO	Jordanie	PE	Pérou	VE	Vénézuëla
CU	Cuba	JP	Japon	PF	Polynésie française	VG	Îles Vierges (Britanniques)
CV	Cap-Vert	KE	Kenya	PG	Papouasie-Nouvelle-Guinée	VI	Îles Vierges (U.S.)
CX	Île Christmas	KG	Kirghizistan	PH	Philippines	VN	Viêt Nam
CY	Chypre	KH	Kambodge	PK	Pakistan	VU	Vanuatu
CZ	République tchèque	KI	Kiribati	PL	Pologne	WF	Îles Wallis et Futuna
DE	Allemagne	KM	Comores	PM	Saint-Pierre-et-Miquelon	WS	Samoa
DJ	Djibouti	KN	Saint-Christophe et Nevis	PN	Pitcairn	YE	Yémen
DK	Danemark	KP	Corée, République démocratique populaire de	PR	Porto Rico	YT	Mayotte
DM	Dominique	KR	Corée, République de	PT	Portugal	YU	Yougoslavie
DO	République Dominicaine	KW	Koweït	PW	Palau	ZA	Afrique du Sud
DZ	Algérie	KY	Îles Cayman	PY	Paraguay	ZM	Zambie
EC	Équateur	KZ	Kazakhstan	QA	Qatar	ZR	Zaïre
EE	Estonie			RE	Réunion	ZW	Zimbabwe
EG	Égypte			RO	Roumanie		

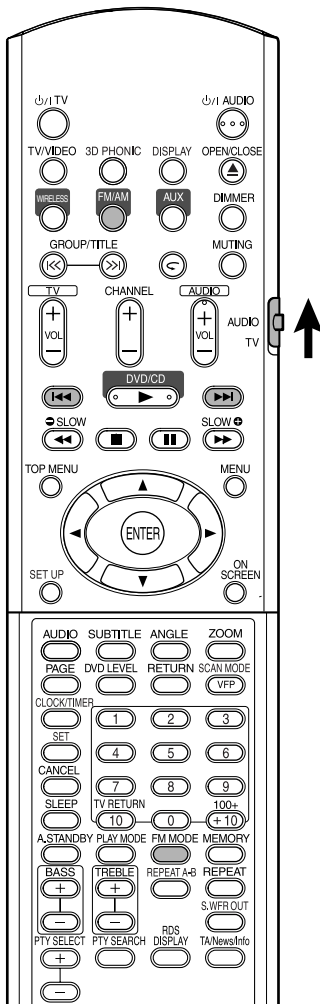

## REMARQUE

Réglez le sélecteur de mode de télécommande sur **AUDIO** avant d'utiliser les touches numériques.

## Sélection d'une station

### 1 Appuyez sur FM/AM.

Chaque fois que vous appuyez sur la touche, FM et AM (PO) changent alternativement.

### 2 Appuyez sur ◀◀/▶▶ pour choisir la station (fréquence).

#### Accord automatique:

Maintenez pressée ◀◀/▶▶ jusqu'à ce que la chaîne démarre la recherche, puis relâchez la touche. (L'indicateur AUTO s'allume pendant la recherche.)

Quand une station de signal suffisamment fort est accordée, la recherche s'arrête automatiquement.

Pour arrêter la recherche manuellement, appuyez sur ◀◀/▶▶.

#### Accord manuel:

Chaque fois que vous appuyez sur ◀◀/▶▶, la fréquence change.

- Quand une émission FM stéréo est reçue, l'indicateur ST (stéréo) s'allume.

## REMARQUE

Si l'émission FM stéréo actuelle reçue est parasitée, vous pouvez améliorer la réception en appuyant sur **FM MODE** pour commuter sur le mode monophonique. Si vous appuyez de nouveau sur **FM MODE** ou accordez une autre station, le mode de réception retourne automatiquement sur le mode stéréo.

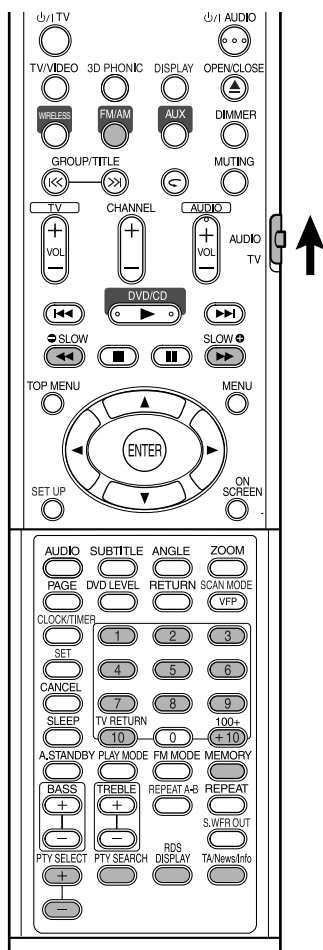

Prérégliser des stations dans la chaîne vous permet de les accorder facilement par la suite.

## REMARQUE

Réglez le sélecteur de mode de télécommande sur **AUDIO** avant d'utiliser les touches numériques. 

## Préréglage des stations

La chaîne peut mémoriser un maximum de 30 stations FM et de 15 stations AM (PO).

**1** Choisissez une station que vous souhaitez mémoriser (page 32 pour savoir comment la choisir).

**2** Appuyez sur **MEMORY**.  
“MEMORY” clignote sur l'affichage pendant un instant.

**3** Choisissez le numéro sur lequel vous souhaitez mémoriser la station en appuyant sur les touches numériques pendant que “MEMORY” clignote.

- Vous pouvez aussi choisir le numéro en utilisant les touches numériques.
- Référez-vous à “Comment utiliser les touches numériques” (page 15).

**4** Appuyez sur **MEMORY** pendant que le numéro choisi clignote.

“STORED” apparaît sur la fenêtre d'affichage et la station choisie est mémorisée.

## REMARQUE

- Mémoriser une nouvelle station sur un numéro déjà utilisé efface la station mémorisée précédemment.
- Après avoir mémorisé de nouvelles stations, ne débranchez pas le cordon d'alimentation secteur ni ne mettez la chaîne hors tension. Sinon, les nouvelles stations préréglées seront effacées.

## Accord d'une station préréglée

**1** Appuyez sur **FM/AM** pour choisir FM ou AM (PO).

**2** Appuyez sur les touches numériques pour choisir le numéro sur lequel la station que vous souhaitez accorder est mémorisée.

Référez-vous à “Comment utiliser les touches numériques” (page 15).

Vous pouvez aussi choisir la station en appuyant sur ◀◀/▶▶.

## Utilisation de RDS (Radio Data System) durant la réception des stations FM

Les stations FM diffusent en plus de leurs programmes réguliers des informations RDS. Par exemple, les stations envoient leurs noms, ainsi que des informations sur le type de programme qu'elles diffusent, tel qu'un programme sportif ou musical, etc.

Lors de l'accord d'une station FM offrant le service RDS, l'indicateur RDS s'allume sur la fenêtre d'affichage.

Avec le système, vous pouvez recevoir les types de signaux RDS suivants:

<b>PS (Nom de la station)</b>	Indique le nom commun de la station.
<b>PTY (Type de programme)</b>	Indique le type de programme diffusé.
<b>RT (RadioTexte)</b>	Affiche un message que la station envoie.
<b>Enhanced Other Network</b>	Voir page 36.

### REMARQUE

- Le système RDS n'est pas disponible pour les stations AM (PO).
- Il peut y avoir dysfonctionnement du système RDS en cas de transmission inadéquate du signal RDS par la station en cours ou si l'intensité du signal est faible.

Pour afficher les informations des signaux RDS

### Appuyez sur RDS DISPLAY pendant l'écoute d'une station FM.

À chaque fois que vous appuyez sur la touche, l'indication sur la fenêtre d'affichage change.

PS

Pendant la recherche, "PS" apparaît suivi du nom de la station. "NO PS" apparaît si aucun signal n'est envoyé.

PTY

Pendant la recherche, "PTY" apparaît suivi du type du programme diffusé. "NO PTY" apparaît si aucun signal n'est envoyé.

RT

Pendant la recherche, "RT" apparaît suivi du message que la station envoie. "NO RT" apparaît si aucun signal n'est envoyé.

**Fréquence**

Fréquence de la station (service non-RDS).

### À propos des caractères qui apparaissent sur la fenêtre d'affichage

Lorsque les signaux PS, PTY ou RT apparaissent sur la fenêtre d'affichage, l'affichage de certains caractères et marques spéciaux peut sembler incorrect.

### REMARQUE

Si la recherche se termine sans qu'aucune station n'ait été trouvée, "PS," "PTY," et "RT" n'apparaît pas sur la fenêtre d'affichage.

## Recherche d'un programme par code PTY

Un des avantages du service RDS est que vous pouvez localiser un type de programme particulier parmi les canaux pré-réglés (page 33) en spécifiant le code PTY.

Pour rechercher un programme en utilisant les codes PTY.

### REMARQUE

Avant de commencer;

- La recherche PTY peut uniquement être réalisée parmi les stations pré-réglées.
- Pour arrêter la recherche en cours, appuyez sur **PTY SEARCH**.
- Les étapes suivantes doivent être exécutées dans un délai donné. Si le réglage est annulé avant la fin, recommencez à partir de l'étape **1**.

### 1 Appuyez sur **PTY SEARCH** pendant l'écoute d'une station FM.

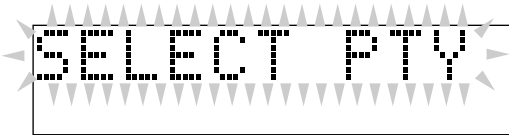

“SELECT PTY” clignote sur la fenêtre d'affichage.

- Pendant que “SELECT PTY” clignote:

### 2 Appuyez sur **PTY SELECT +** ou **PTY SELECT –** jusqu'à ce que le code PTY souhaité apparaisse sur la fenêtre d'affichage.



- Pour plus de détails, voir “Description des codes PTY” (page 36).

- Pendant que le code PTY choisi à l'étape **2** est encore sur la fenêtre d'affichage:

### 3 Appuyez de nouveau sur **PTY SEARCH**.



Pendant la recherche, “SEARCH” et le code PTY choisi apparaissent alternativement sur la fenêtre d'affichage.

Le système recherche les 30 stations FM pré-réglées, s'arrête lorsqu'il trouve celle que vous avez sélectionnée, puis règle la station.

#### Pour continuer la recherche après un premier arrêt

Appuyez de nouveau sur **PTY SEARCH** pendant que les indications sur la fenêtre d'affichage clignotent.

Si aucun programme n'est trouvé, “NOT FOUND” apparaît sur la fenêtre d'affichage.

## Description des codes PTY

NEWS:	Informations.
AFFAIRS:	Programme d'actualité débouchant sur un débat ou une analyse approfondie suivant les informations.
INFO :	Programmes dont le but est de communiquer des conseils au sens le plus large.
SPORT:	Programmes ayant trait à tous les aspects des sports.
EDUCATE:	Programmes pédagogiques.
DRAMA:	Tous les audiodrames et radio théâtres.
CULTURE:	Programmes ayant trait à tous les aspects de la culture nationale ou régionale, y compris la langue, le théâtre, etc.
SCIENCE:	Programmes portant sur les sciences naturelles et la technologie.
VARIED:	Sert surtout aux programmes basés sur la parole, comme p.ex. les quiz, les jeux-concours et les entretiens avec des vedettes.
POP M:	Musique commerciale du moment.
ROCK M:	Musique rock.
EASY M:	Musique contemporaine jugée "facile à écouter".
LIGHT M:	Musique instrumentale, œuvres vocales ou chants de chorale.
CLASSICS:	Concerts joués par des grands orchestres, symphonies, musique de chambre, etc.
OTHER M:	Musique n'appartenant à aucune des autres catégories.
WEATHER:	Bulletins et prévisions météorologiques.
FINANCE:	Bulletin de la bourse, négoce, commerce, etc.
CHILDREN:	Programmes ciblant un jeune public.
SOCIAL:	Programmes sur la sociologie, l'histoire, la géographie, la psychologie et la société.
RELIGION:	Programmes religieux.
PHONE IN:	Participation des membres du public exprimant leurs opinions par téléphone ou via un forum.
TRAVEL:	Informations sur les voyages.
LEISURE:	Programmes sur les activités de loisirs.
JAZZ:	Musique jazz.
COUNTRY:	Chansons provenant ou poursuivant la tradition musicale des pays d'Amérique du Sud.
NATION M:	Musique populaire de la nation ou de la région dans la langue du pays.
OLDIES:	Musique populaire dite "rétro".

FOLK M:	Musique ayant ses racines dans la culture d'une nation en particulier.
DOCUMENT:	Programmes basés sur des faits présentés sous forme d'enquêtes.
TEST:	Diffusion pour tester le matériel et l'équipement d'urgence.
ALARM:	Annonce urgente.
NONE:	Aucun type de programme, programme non défini ou difficile à classer en types particuliers.

### REMARQUE

La classification des codes PTY pour certaines stations FM peut être différente de la liste ci-dessus.

## Aiguillage temporaire vers un programme diffusé de votre choix

Le système "Enhanced Other Network" fait partie des services RDS.

Cela permet à la chaîne de commuter temporairement sur un programme de votre choix (TA, NEWS et/ou INFO) à partir d'une station différente sauf dans les cas suivants:

- Lorsque vous écoutez une station non-RDS (toutes les stations AM – PO, certaines stations FM et toute autre source).
- Lorsque le système est en veille.

### REMARQUE

**Avant de commencer;**

La fonction Enhanced Other Network n'est applicable qu'aux stations préréglées.

**Appuyez répétitivement sur TA/ News/Info jusqu'à ce que l'indicateur du type de programme (TA/NEWS/ INFO) souhaité apparaisse sur la fenêtre d'affichage.**

À chaque fois que vous appuyez sur la touche, l'indicateur sur la fenêtre d'affichage change.

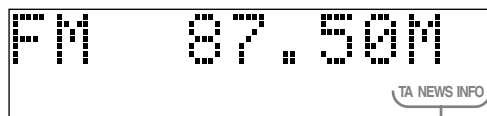

Indicateurs TA/NEWS/INFO

<b>TA</b>	Informations routières dans votre région.
<b>NEWS</b>	Informations.
<b>INFO</b>	Programmes dont le but est de communiquer des conseils au sens le plus large.

**Pour interrompre le programme sélectionné par la fonction Enhanced Other Network**

Appuyez de nouveau répétitivement sur **TA/News/Info** jusqu'à ce que l'indicateur du type de programme (TA/NEWS/INFO) s'éteigne sur la fenêtre d'affichage. Le système quitte le mode Enhanced Other Network pour revenir à la station précédemment sélectionnée.

**Mode de fonctionnement de la fonction Enhanced Other Network****Cas 1****Si aucune station ne diffuse le programme de votre choix**

Le système reste connecté à la station en cours.

Lorsqu'une station commence à diffuser le programme de votre choix, le système commute automatiquement. L'indicateur du code PTY reçu clignote.

Quand le programme est terminé, le système revient à la station précédemment écoutée; la fonction Enhanced Other Network reste activée.

**Cas 2****Si la station FM que vous écoutez diffuse le programme de votre choix**

L'appareil continue de recevoir la station mais l'indicateur du code PTY reçu clignote.

Quand le programme est terminé, l'indicateur du code PTY reçu arrête de clignoter et reste allumé; la fonction Enhanced Other Network reste activée.

**REMARQUE**

- *En mode Enhanced Other Network, si vous modifiez la source de lecture, le mode Enhanced Other Network est annulé temporairement.*
- *Si vous revenez de nouveau sur une station FM, le système retourne en mode Enhanced Other Network.*
- *Les données Enhanced Other Network envoyées de certaines stations ne sont pas toujours compatibles avec le système.*
- *Enhanced Other Network ne fonctionne pas sur certaines stations FM avec RDS.*
- *Lorsque vous écoutez un programme directement à partir de la fonction Enhanced Other Network, le système ne commute pas sur une autre station du réseau si celle-ci se met à diffuser un programme comportant les mêmes données Enhanced Other Network.*
- *Lorsque vous écoutez un programme accordé par la fonction Enhanced Other Network, vous pouvez utiliser uniquement les touches **TA/News/Info** et **RDS DISPLAY** pour commander le tuner.*

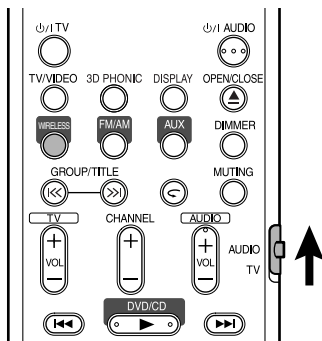

Vous pouvez écouter la musique de votre ordinateur à l'aide d'une connexion sans fil.

Notez que vous ne pouvez envoyer aucun signal ou donnée sur votre ordinateur à partir de cette chaîne.

### IMPORTANT

- Réglez toujours le volume sur "VOL MIN" lors de la connexion ou de la déconnexion de l'autre appareil.
- Lors de l'utilisation de la transmission USB sans fil pour écouter de la musique, ÉVITER
  - tout chocs/vibration ou de frapper l'émetteur
  - de recouvrir l'émetteur par un objet métallique, en plastique pour la paume de votre main
  - de mettre l'émetteur ou l'appareil principal, ou les deux, près d'un four à micro-ondes
  - de brancher l'émetteur pendant la lecture d'une musique ou pendant les quelques secondes nécessaires à l'ordinateur pour détecter l'émetteur.

## 1 Mettez votre ordinateur sous tension et démarrez Windows.

- Pour un fonctionnement plus stable, n'ouvrez pas trop d'applications en même temps quand votre ordinateur est sous tension.

## 2 Connectez l'émetteur sans fil fourni au connecteur USB de l'ordinateur.

- Avant de connecter l'émetteur à l'ordinateur, retirez le couvercle de l'émetteur.
- **Pour Windows® Me, Windows® 2000, ou Windows® XP:** Quand vous connectez l'émetteur, l'ordinateur le détecte automatiquement.
- **Pour Windows® 98/98SE:** Quand vous connectez l'émetteur pour la première fois, vous devez installer le pilote (page 39).
- Les indicateurs POWER et PLAYER sur l'émetteur s'allument.

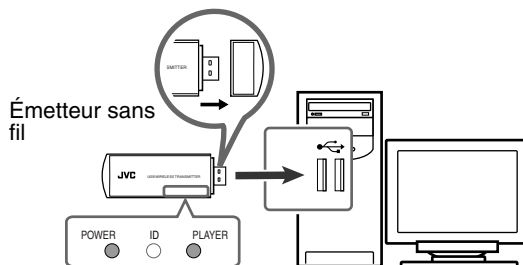

- Si votre ordinateur ne détecte pas l'émetteur, déconnectez-le puis reconnectez-le à nouveau. Si cela ne fonctionne toujours pas, redémarrez Windows.

## 3 Appuyez sur WIRELESS.

La chaîne entre en mode de "transmission sans fil".

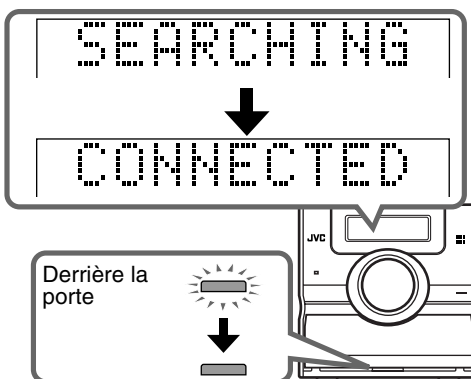



## 4 Démarrez le logiciel de musique et reproduisez la musique que vous souhaitez sur l'ordinateur.

- L'indicateur PLAYER sur l'émetteur clignote.

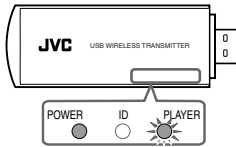

La musique de votre ordinateur est transmise à la chaîne. Bonne écoute!

### Installation du pilote (pour Windows® 98/98SE)

La première fois que l'émetteur est connecté, "Add New Hardware Wizard" après que le message "New Hardware Found" a été affiché un moment. Installez le pilote en suivant l'assistant.

- Préparez le CD-ROM d'installation de Windows® 98/98SE fourni avec votre ordinateur.
- 1 Cliquez sur "Next".
  - 2 Sélectionnez "Search for the best driver for your device (Recommended)", puis cliquez sur "Next".
  - 3 Choisissez "CD-ROM drive" pour l'emplacement du pilote.
  - 4 Insérez le CD-ROM d'installation de Windows® 98/98SE dans le lecteur de CD-ROM de l'ordinateur, puis cliquez sur "Next".
    - Vous pouvez choisir d'utiliser "Specify a location" si les pilotes pour Windows® 98/98SE se trouvent déjà sur le disque dur de votre ordinateur.
  - 5 Cliquez de nouveau sur "Next".
  - 6 Cliquez sur "Finish" pour terminer l'installation.
    - Vous pouvez avoir besoin de redémarrer Windows.

### Si l'émetteur gêne l'utilisation des deux prises USB

Utilisez le cordon prolongateur fourni.

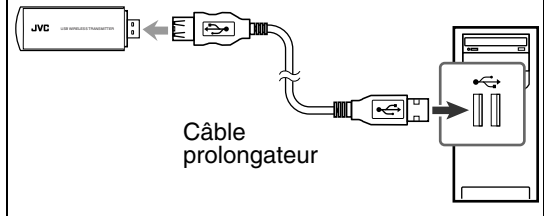

### REMARQUE

- Référez-vous aussi aux modes d'emploi fournis avec le logiciel de reproduction du son installé sur l'ordinateur.
- Quand vous n'utilisez pas l'ordinateur comme source de lecture, déconnectez l'émetteur.
- La musique peut ne pas être reproduite correctement—interrompu ou dégradé—à cause des réglages ou des spécifications de votre ordinateur.
- La distance sur laquelle le signal peut être capté est de 20 m, mais cela peut différer en fonction des conditions de fonctionnement et des circonstances.
- L'émetteur peut devenir chaud, mais ce n'est pas un mauvais fonctionnement.

### Si aucune musique n'est reproduite sur l'ordinateur pendant environ 30 minutes

L'émetteur entre en mode de "veille" ("SEARCHING" est affiché et l'indicateur derrière la porte clignote). Reproduire de la musique sur l'ordinateur remet en service la transmission sans fil.

- "NO AUDIO" est affiché et l'indicateur s'éteint 5 minutes après que la chaîne a affiché "SEARCHING" (ou si aucune source musicale n'est détectée par la chaîne).

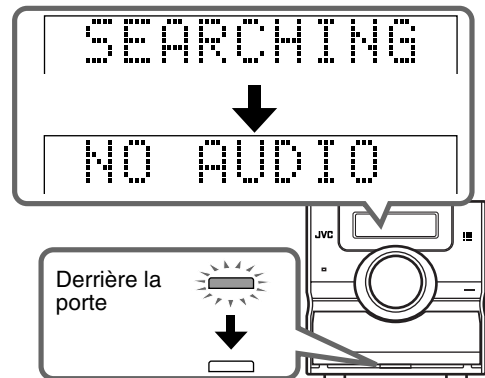

Si du bruit se produit pendant la lecture ou si la lecture est interrompue lors de l'utilisation de la connexion sans fil, essayez une des opérations ci-dessous :

- Appuyez sur CHANNEL sur l'émetteur pour rechercher une autre fréquence. Chaque fois que vous appuyez sur CHANNEL, la fréquence avance d'un canal vers le haut, de CH 1 à CH13.
- Maintenez pressée CHANNEL pendant plus de trois secondes pour vous assurer que l'émetteur détecte la meilleure fréquence automatiquement.

Si l'émetteur perturbe les systèmes de communication sans fil (IEEE 802.11b/11g, téléphones sans fil et fours à micro-ondes), essayez les opérations ci-dessous :

- Pour éloigner l'émetteur de l'antenne réseau, utilisez le cordon prolongateur fourni.
- Appuyez sur CHANNEL sur l'émetteur pour rechercher une autre fréquence. Chaque fois que vous appuyez sur CHANNEL, la fréquence avance d'un canal vers le haut, de CH 1 à CH13.
- Maintenez pressée CHANNEL pendant plus de trois secondes pour vous assurer que l'émetteur détecte la meilleure fréquence automatiquement.

Si aucun son ne sort des enceintes, vérifiez les points suivants :

- vérifiez si l'émetteur est détecté correctement de la façon suivante : ouvrez le Panneau de configuration de votre ordinateur, choisissez [Sounds and Audio Devices] → onglet [Audio] → [Sound playback] → [Default device] et vérifiez si [Default device] est réglé sur [USB Speaker]\*.
- vérifiez si logiciel de lecture sur votre ordinateur est compatible avec le périphérique USB.
- choisissez "WIRELESS" comme source.
- ajustez le niveau de volume de la chaîne.

### REMARQUE

\* La version anglaise de Windows XP® est utilisée pour les explications. Si vous utilisez un système d'exploitation différent ou une langue différente, la description peut différer.

**Pour Windows® 98/98SE :** ouvrez le Panneau de configuration, choisissez [Multimedia], puis [AUDIO] dans la section Playback et assurez-vous que [USB Audio Device] est choisi.

Si vous reproduisez un CD avec un lecteur de DVD/CD-ROM, choisissez [CD Music] dans les propriétés de [Multimedia] et cochez la case indiquant [Enable digital CD audio for this CD-ROM device].

Si la chaîne continue d'afficher "SEARCHING" alors que l'émetteur est connecté à l'ordinateur, vérifiez les points suivants :

- conservez une distance correcte entre la chaîne et votre ordinateur.
- qu'il n'y a aucun obstacle entre l'émetteur et l'appareil principal.

Si la chaîne affiche toujours "SEARCHING", suivez la procédure ci-dessous.

- Assurez-vous que l'émetteur est connecté à l'ordinateur :

- 1 Tout en maintenant pressée ■, appuyez sur STANDBY/ON  sur l'appareil principal. La chaîne entre en mode "d'apprentissage ID". L'indicateur derrière la porte clignote rapidement.

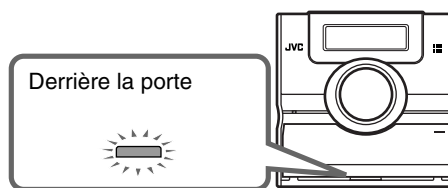

- Avant 20 secondes :

- 2 Maintenez pressée ID sur l'émetteur.

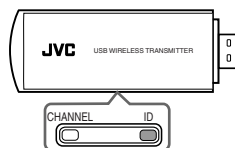

Si l'apprentissage du numéro d'identification s'est déroulé avec succès, l'indicateur derrière la porte s'arrête de clignoter et reste allumé ("ID SYNC OK" est affiché).

\* Microsoft®, Windows® 98/98SE, Windows® Me, Windows® 2000 et Windows® XP sont des marques déposées de Microsoft corporation.

# Écoute du son d'un autre appareil audio

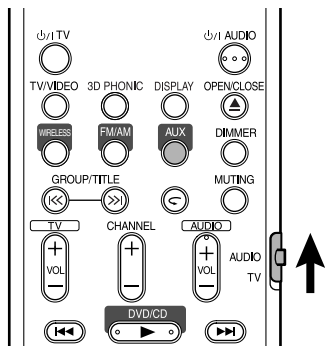

Connectez d'abord l'autre appareil audio à cette chaîne (page 10).

## 1 Appuyez sur **AUX**.

La source change sur AUX.

## 2 Reproduisez l'autre appareil audio.

Pour plus d'information, référez-vous au mode d'emploi fourni avec l'autre appareil.

## 3 Ajustez le volume et la qualité du son de la chaîne (page 16).

# Réglage des diverses minuteries

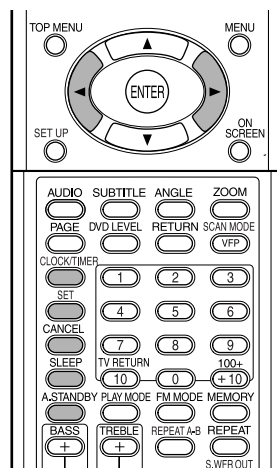

## Réglage de l'horloge intégrée

Sans régler l'horloge intégrée, vous ne pouvez utiliser aucune minuterie.

- Pour quitter le réglage de l'horloge, appuyez sur **CLOCK/TIMER** autant de fois que nécessaire.
- Pour corriger une mauvaise entrée pendant la procédure ci-dessous, appuyez sur **CANCEL** pour retourner à l'étape précédente.

### 1 Appuyez sur **CLOCK/TIMER**.

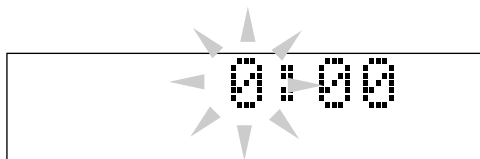

- Si vous avez déjà ajusté l'horloge précédemment, appuyez répétitivement sur la touche jusqu'à ce que l'heure commence à clignoter.

### 2 Appuyez sur le curseur **◀/▶** pour ajuster les heures, puis appuyez sur **SET**.

### 3 Appuyez sur le curseur **◀/▶** pour ajuster les minutes, puis appuyez sur **SET**.

L'horloge intégrée commence à fonctionner.

## Réglage de la minuterie quotidienne

En utilisant la minuterie quotidienne, vous pouvez vous réveiller au son de votre musique préférée.

- Vous pouvez mémoriser trois réglages de minuterie quotidienne; cependant, vous ne pouvez mettre en service qu'une seule de ces minuteries.
- Pour corriger une mauvaise entrée pendant la procédure ci-dessous, appuyez sur **CANCEL** pour retourner à l'étape précédente.

### Comment fonctionne la minuterie quotidienne:

Une fois que la minuterie quotidienne a été réglée, l'indicateur de minuterie et l'indicateur de numéro de minuterie (1/2/3) s'allument sur la fenêtre d'affichage. La minuterie quotidienne met la chaîne sous tension à la même heure chaque jour de la semaine jusqu'à ce que le réglage de la minuterie soit annulé ou qu'une autre minuterie quotidienne soit mise en service.

### Quand l'heure de mise en service arrive:

La chaîne se met sous tension, accorde la station spécifiée ou démarre la lecture du disque en place avec le niveau de volume réglé pour le niveau préréglé.

- Le réglage de la minuterie reste en mémoire tant qu'il n'est pas changé.
- Sans annuler la minuterie quotidienne, vous pouvez changer la source ou ajuster le volume après le démarrage de la minuterie.

### 1 Appuyez répétitivement sur CLOCK/TIMER pour afficher "DAILY 1".

- Chaque fois que vous appuyez sur la touche, le réglage de l'horloge change comme suit:

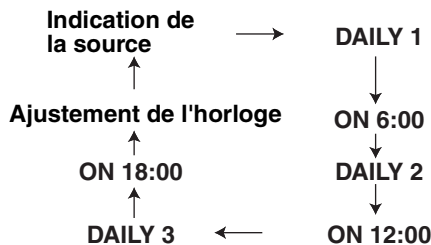

### 2 Appuyez sur le curseur ◀/▶ pour ajuster le chiffre des heures de l'heure de mise en service de la minuterie, puis appuyez sur SET.

### 3 Appuyez sur le curseur ◀/▶ pour ajuster les minutes de l'heure de mise en service de la minuterie, puis appuyez sur SET.

### 4 Répétez les étapes 2 et 3 pour régler l'heure de mise hors service de la minuterie.

### 5 Appuyez sur le curseur ◀/▶ pour choisir la source de lecture, puis appuyez sur SET.

- Chaque fois que vous appuyez sur la touche, le réglage de l'horloge change comme suit:

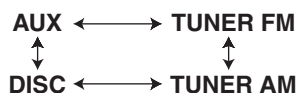

- Si vous avez choisi le tuner, appuyez sur le curseur ◀/▶ pour choisir un canal préréglé.
- Quand "DISC" est choisi, vous pouvez spécifier le groupe et la plage. Pour les autres disques que les disques MP3/WMA, la sélection du groupe n'a aucun effet.

### 6 Appuyez sur le curseur ◀/▶ pour ajuster le niveau de volume, puis appuyez sur SET.

### 7 Éteignez le système.

## Pour mettre hors service le réglage de la minuterie

### 1 Appuyez répétitivement sur CLOCK/TIMER pour choisir le réglage de la minuterie.

### 2 Appuyez sur CANCEL pour mettre hors service le réglage choisi.

- Appuyer sur SET remet le réglage de la minuterie en service.

## Mise en attente automatique

Si aucune opération n'est effectuée pendant 3 minutes alors que le disque est à l'arrêt la chaîne se met automatiquement hors tension.

### Appuyez sur A.STANDBY pendant la lecture, quand le disque est à l'arrêt ou quand aucun disque n'est en place ("NO DISC" apparaît).

L'indicateur A.STANDBY s'allume sur la fenêtre d'affichage sur l'appareil.

Quand la chaîne entre en mode d'arrêt (après la fin de la lecture, par exemple), l'indicateur A.STANDBY clignote.

Cela signifie que la chaîne va se mettre automatiquement hors tension si aucune opération n'est réalisée avant 3 minutes. Et, 10 secondes avant la mise hors tension, "A.STANDBY" commence à clignoter.

## Annulation de la mise en attente automatique

Appuyez sur A.STANDBY.

L'indicateur "A.STANDBY" s'éteint de la fenêtre d'affichage sur l'appareil.

### REMARQUE

Quand la source est FM, AM, WIRELESS ou AUX, la mise en attente automatique ne fonctionne pas.

## Minuteur de mise en attente

Quand la durée spécifiée est écoulée, la chaîne se met automatiquement hors tension.

### Appuyez sur SLEEP.

Chaque fois que vous appuyez sur la touche, la durée indiquée sur la fenêtre d'affichage de l'appareil change (en minutes).

### Modification de la durée

Choisissez de nouveau la durée en appuyant répétitivement sur **SLEEP**.

### Vérification de la durée restante

Appuyez une fois sur **SLEEP** quand la minuterie d'arrêt est en service.

### Annulation du verrouillage

Appuyez répétitivement sur **SLEEP** jusqu'à ce que "SLEEP OFF" apparaisse.

#### **REMARQUE**

*La minuterie d'arrêt est aussi annulée si l'appareil est mis hors tension.*

## Verrouillage du plateau à disque Fonctions pratiques

Vous pouvez verrouiller le plateau à disque pour empêcher que le disque soit éjecté.

### Réglage

Pendant que la chaîne est hors tension, appuyez sur ▲ (ouverture/fermeture) tout en maintenant pressée ■ (arrêt) sur l'appareil. "LOCKED" apparaît sur la fenêtre d'affichage de l'appareil.

### Annulation du verrouillage

Réalisez les mêmes opérations que pour le réglage. "UNLOCKED" apparaît sur la fenêtre d'affichage de l'appareil.

Si vous rencontrez un problème qui ressemble à une panne, vérifiez les points suivants avant de contacter votre centre de service après vente JVC.

## Source d'alimentation

### ■ Le système ne s'allume pas.

- Le cordon d'alimentation n'est pas branché à l'appareil ou à une prise secteur.  
→ Branchez le cordon d'alimentation correctement (page 11).

## Fonctionnement

### ■ Vous ne pouvez utiliser aucune touche.

- Certaines opérations spécifiques sont peut-être interdites par certains disques.

### ■ La télécommande ne fonctionne pas.

- Les piles sèches sont usées.  
→ Changez les piles (page 6).

### ■ Le disque ne peut pas être reproduit.

- Dans le cas d'un disque DVD VIDEO  
→ Vérifiez le numéro de code de région du disque (page 3).
- "NO PLAY" apparaît sur la fenêtre d'affichage. C'est un disque qui ne peut pas être reproduit sur cette chaîne.  
→ Vérifiez le type de disque (page 3).
- La censure parentale est en service (page 30).

## À propos des images

### ■ Aucune image n'apparaît.

- Le raccordement vidéo est inexact.  
→ Page 11
- Les prises vidéo en composantes et la prise S-vidéo sont connectées en même temps.  
→ Connectez une seule des deux prises (page 11).

### ■ L'image est déformée.

- Un magnétoscope est connecté entre l'appareil et le téléviseur.  
→ Connectez cet appareil directement au téléviseur (page 11).
- Bien que cette chaîne soit connectée à un téléviseur non progressif, le mode de balayage du DVD est réglé sur "PROGRESSIVE".  
→ Réglez le mode de balayage sur "INTERLACE" (page 26).

### ■ La taille de l'image est anormale.

- La taille de l'image n'est pas réglée correctement.  
→ Réglez "TYPE D'ECRAN" en fonction du téléviseur que vous utilisez (page 29).

### ■ L'écran du téléviseur s'assombrit.

- "PROTECTION D'ECRAN" est en service.  
→ S'il est en service, appuyez sur n'importe quelle touche (page 29).

### ■ L'écran ne peut pas être changé.

- Le mode progressif est appliqué uniquement à la sortie vidéo en composantes.

## À propos du son

### ■ Il n'y a pas de son.

- Les enceintes ne sont pas connectées correctement.  
→ Page 9
- Le son est coupé.  
→ Page 16
- "NO AUDIO" apparaît sur la fenêtre d'affichage.  
Le disque a peut-être été réalisé par une copie illégale.  
→ Consultez le magasin où vous l'avez acheté.

### ■ Le son est faible comparé au téléviseur ou à la source vidéo.

- "DVD LEVEL" est réglé sur "NORMAL".  
→ Réglez-le sur autre chose que "NORMAL" (page 26).

### ■ Le son est déformé.

- Le volume est réglé trop haut.  
→ Baissez le volume (page 16).

### ■ Aucun son ne sort du caisson de grave.

- Le caisson de grave "SUBWOOFER" est hors service.  
→ Appuyez sur **S.WFR OUT** pour le mettre en service (page 10).

### ■ La musique provenant de la connexion sans fil est interrompue.

- Des bruits et de l'électricité statique peuvent perturber la musique envoyée par la connexion sans fil. Dans ce cas, réalisez les opérations suivantes:  
→ Déconnectez puis reconnectez l'émetteur sans fil  
→ Redémarrez le logiciel musical sur votre ordinateur  
→ Mettez la chaîne hors puis sous tension

## À propos de la radio

### ■ Le son est parasité pendant la réception/la réception n'est pas possible.

- L'antenne n'est pas connectée correctement.  
→ Connectez l'antenne correctement (page 8).

## Autres

### ■ Il n'est pas possible de changer la langue des dialogues ou des sous-titres.

- Le disque ne contient pas 2 langues ou plus.  
→ Si une seule langue est enregistrée sur un disque, il n'est pas possible de changer la langue (page 24).

### ■ Aucun sous-titre n'est affiché.

- Le disque ne contient pas de sous-titres.  
→ A Les sous-titres ne peuvent pas être affichés pour les DVD VIDEO sans sous-titres.
- L'affichage des sous-titres est réglé sur "OFF".  
→ Spécifiez une langue (page 29).
- Avant ou après le point A ou le point B pour la lecture répétée A-B, aucun sous-titre ne peut être affiché.

### ■ Le disque ne peut pas être éjecté.

- Le verrouillage du plateau est en service.  
→ page 43

### ■ "LR ONLY" est affiché sur la fenêtre d'affichage (pour un DVD AUDIO).

- Comme le sous-mixage est interdit pour le son multicanaux pour la plate en cours de lecture, le son L (gauche) et R (droit) est sortie directement (ce n'est pas un mauvais fonctionnement).

## Si la chaîne ne fonctionne pas correctement malgré les mesures correctives ci-dessus

Beaucoup de fonctions de cette chaîne sont exécutées à partir de micro-ordinateurs. Si rien ne se produit quand vous appuyez sur n'importe quelle touche, débranchez la fiche du cordon d'alimentation de la prise murale, attendez un moment et rebranchez la chaîne.

Code	Langue	Code	Langue
AA	Afar	MK	Macédonien
AB	Abkhazien	ML	Malayalam
AF	Afrikaans	MN	Mongol
AM	Amharique	MO	Moldavien
AR	Arabe	MR	Marathe
AS	Assamais	MS	Malais (MAY)
AY	Aymara	MT	Maltais
AZ	Azerbaïdjanais	MY	Birman
BA	Bashkir	NA	Nauruan
BE	Biélorusse	NE	Népalais
BG	Bulgare	NL	Néerlandais
BH	Bihari	NO	Norvégien
BI	Bislama	OC	Occitan
BN	Bengali, Bangladais	OM	(Afan) Oromo
BO	Tibétain	OR	Oriya
BR	Breton	PA	Pendjabi
CA	Catalan	PL	Polonais
CO	Corse	PS	Pashto, Pushto
CS	Tchèque	PT	Portugais
CY	Gallois	QU	Quechua
DA	Danois	RM	Rheto-roman
DZ	Bhoutani	RN	Kirundi
EL	Grec	RO	Roumain
EO	Espéranto	RU	Russe
ET	Estonien	RW	Kinyarwanda
EU	Basque	SA	Sanscrit
FA	Persan	SD	Sindhi
FI	Finnois	SG	Sangho
FJ	Fidjien	SH	Serbo-Croate
FO	Féringien	SI	Cingalais
FY	Frison	SK	Slovaque
GA	Irlandais	SL	Slovène
GD	Gaélique écossais	SM	Samoan
GL	Galicien	SN	Shona
GN	Guarani	SO	Somali
GU	Gujarati	SQ	Albanais
HA	Hausa	SR	Serbe
HI	Hindi	SS	Siswati
HR	Croate	ST	Sesotho
HU	Hongrois	SU	Soudanais
HY	Arménien	SV	Suédois
IA	Interlingua	SW	Swahili
IE	Interlingue	TA	Tamoul
IK	Inupiak	TE	Télogou
IN	Indonésien	TG	Tadjik
IS	Islandais	TH	Thaï
IW	Hébreu	TI	Tigrinya
JI	Yiddish	TK	Turkmène
JW	Javanais	TL	Tagalog
KA	Géorgien	TN	Setswana
KK	Kazakh	TO	Tongan
KL	Groenlandais	TR	Turc
KM	Cambodgien	TS	Tsonga
KN	Kannada	TT	Tatar
KO	Coréen (KOR)	TW	Twi
KS	Kashmiri	UK	Ukrainien
KU	Kurde	UR	Ourdou
KY	Kirghiz	UZ	Ouzbek
LA	Latin	VI	Vietnamien
LN	Lingala	VO	Volapük
LO	Laotien	WO	Wolof
LT	Lituanien	XH	Xhosa
LV	Latvian, Letton	YO	Yoruba
MG	Malgache	ZU	Zoulou
MI	Maori		

## Généralités

Source d'alimentation: Secteur 230 V ~, 50 Hz  
 Consommation: 25 W (en fonctionnement)  
 1,0 W (en attente)  
 Poids: 3,0 kg  
 Dimensions extérieures  
 (L x H x P): 150 mm x 152 mm x 246 mm

## Lecteur de DVD

Disques reproductibles: DVD VIDEO, DVD AUDIO,  
 VCD, SVCD, CD, CD-R/RW  
 (format CD, VCD, MP3,  
 WMA, JPEG), DVD-R/-RW  
 (format vidéo)

## Sortie vidéo

Standard de couleur: PAL  
 Résolution horizontale: 500 lignes  
 Vidéo composite x1: 1,0 V (c-c)/75 Ω,  
 synchronisation négative  
 S-vidéo x1: Sortie Y: 1,0 V (c-c)/75 Ω,  
 synchronisation négative  
 Sortie C: 0,3 V (c-c)/75 Ω  
 Vidéo en composantes x1: Sortie Y: 1,0 V (c-c)/75 Ω  
 Sortie P<sub>B</sub>/P<sub>R</sub>: 0,7 V (c-c)/75 Ω

## Sortie audio

Sortie sonore analogique:  
 Enceintes x2  
 Puissance de sortie: 36 W (18 W+18 W)  
 (IEC268-3)  
 à 4 Ω (10% THD)  
 Impédance convenable: 4 Ω à 16 Ω  
 Casque d'écoute x1: 11 mW/32 Ω  
 Impédance convenable: 16 Ω à 1 kΩ  
 Caisson de grave x1: 500 mVrms/10 kΩ  
 Sortie sonore numérique:  
 Optique x1: -21 dBm à -15 dBm

## Entrée audio

Entrée sonore: AUX x1  
 400 mV/50 kΩ

## Transmission USB sans fil

L'émetteur USB sans fil fourni avec cette chaîne prend en charge la modulation du spectre à séquence directe (DSSS) en utilisant la bande de fréquence 2,4 GHz.

## Tuner

Tuner FM:  
 Fréquences reçues: 87,50 MHz à 108,00 MHz  
 Antenne: 75 Ω- Type asymétrique  
 Tuner AM (PO) :  
 Fréquences reçues: 522 kHz à 1 629 kHz  
 Antenne: Prise d'antenne extérieure  
 (antenne cadre)

## Enceinte

Type: Haute fidélité  
 Type à évent acoustique  
 accordé à 1 voies  
 Type blindé  
 magnétiquement  
 Haut-parleurs: Cône de 8 cm x1  
 Réponse en fréquence 55 à 20 000 Hz  
 Capacité de puissance soutenue:  
 30 W  
 Impédance: 4 Ω  
 Niveau de pression sonore:  
 80 dB/W·m  
 Dimension (L x H x P): 120 mm x 151 mm x 241 mm  
 Poids: 1,8 kg par enceinte

La conception et les spécifications sont sujettes à changement sans notification.



# Inhoudsopgave

## Inleiding

Meer over discs .....	3
Beschrijving van onderdelen .....	5

## Starten

Gebruik van de afstandsbediening .....	6
Plaatsen van batterijen in de afstandsbediening ....	6
Bediening van uw TV met gebruik van de afstandsbediening .....	7
Aansluiten.....	8

## Basisbediening

Afspelen van discs .....	12
Weergave .....	12
Veranderen van het display .....	13
Kiezen van het af te spelen nummer met gebruik van de cijfertoetsen.....	14
Stoppen van de weergave .....	14
Pauzeren van de weergave .....	14
Beeld-voor-beeld .....	14
Snel achterwaarts/snel voorwaarts zoeken .....	14
Weergave 10 seconden terugzetten (Direct herhalen).....	15
Vertraagde weergave .....	15
Verspringen naar het begin van een onderdeel ...	15
Veranderen van de helderheid van het displayvenster (DIMMER).....	16
Instellen van het volume .....	16
Instellen van de geluidskwaliteit .....	16
Tijdelijk dempen van het geluid (MUTING).....	16

## Geavanceerde bediening

Afspelen van audio- en videobestanden .....	16
Voortzetten van de weergave.....	18
Kiezen van de af te spelen scène .....	19
Geprogrammeerde weergave/Willekeurige weergave .....	20
Herhaalde weergave .....	22
Andere handige functies.....	24
Kiezen van de ondertitels .....	24
Kiezen van de taal voor het geluid.....	24
Kiezen van de camerahoek .....	24
Vergroten van het beeld (ZOOM) .....	25
Instellen van de beeldkwaliteit (VFP).....	25
Voor een realistisch geluid (3D PHONIC).....	26
Instellen van het weergaveniveau (DVD LEVEL) .....	26
Voor betere beelden (SCAN MODE).....	26

Speciale functies voor DVD-AUDIO .....	27
Afspelen van de bonusgroep.....	27
Doorloopbare stilbeelden (B.S.P.) .....	27
Gebruik van de menubalk .....	28
Voorkeuren.....	29
Codes voor landen/gebieden .....	31

## Luisteren naar de radio

Luisteren naar een radio-uitzending .....	32
Afstemmen op een voorkeurzender .....	33
Gebruik van RDS .....	34
FM-zenders ontvangen via RDS (Radio Data System) .....	34

## Handige functies

Gebruik van USB draadloze transmissie.....	38
Luisteren naar het geluid van andere audio-apparatuur.....	41
Instellen van de diverse timers .....	41
Instellen van de ingebouwde klok.....	41
Instellen van de dagelijkse timer .....	41
Automatisch standby schakelen .....	42
Inslaaptimer .....	43
Vergrendelen van de lade .....	43

## Ter referentie

Oplossen van problemen .....	44
Taalcodes.....	45
Technische gegevens .....	46

### Meer over deze gebruiksaanwijzing

- De diverse bedieningen worden voornamelijk uitgelegd met gebruik van de toetsen op de afstandsbediening. U kunt voor een bediening ook de toetsen op het hoofdtoestel gebruiken indien deze dezelfde markeringen hebben.
- De volgende markeringen tonen voor welk soort disc de diverse bedieningen kunnen worden uitgevoerd.



- De afbeeldingen en TV-schermen zijn mogelijk in de werkelijkheid anders dan in deze gebruiksaanwijzing wordt getoond.
- "VCD" is een afkorting van "Video CD".
- "SVCD" is een afkorting van "Super Video CD".

## Omgaan met het systeem

### ■ Belangrijke voorzorgsmaatregelen

#### Installeren van het systeem

- Zet het systeem op een vlakke ondergrond in een ruimte waar het droog en niet te warm of te koud is (tussen 5°C en 35°C).
- Zorg voor voldoende afstand tussen het systeem en uw TV.
- Stel het systeem niet aan trillingen bloot.

#### Netsnoer

- Pak het netsnoer nooit met natte handen vast.
- Er wordt altijd een minimale hoeveelheid stroom verbruikt als het netsnoer is aangesloten op het stopcontact.
- Trek altijd aan de stekker en nooit aan het snoer als u het netsnoer uit het stopcontact haalt.

#### Voorkomen van een onjuiste werking van het systeem

- Er zijn geen door de gebruiker te repareren onderdelen in het toestel. Trek de stekker uit het stopcontact en raadpleeg de plaats van aankoop indien er iets verkeerd is.
- Steek geen metalen voorwerpen in het systeem.
- Gebruik geen discs met een afwijkende vorm (zoals een hart, bloem of creditcard, enzovoort), omdat het systeem hierdoor beschadigd kan raken.
- Gebruik geen disc waarop plakband, stickers of lijm is aangebracht, omdat het systeem hierdoor beschadigd kan raken.

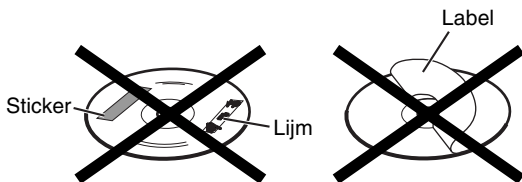

#### Opmerking over auteursrechten

Controleer de wetten m.b.t. auteursrechten in uw land alvorens een DVD, VCD, SVCD en CD op te nemen. Opname van door auteursrechten beschermd materiaal is mogelijk illegaal.

#### Meer over het kopieerbeveiligingssysteem

DVD's zijn door een kopieerbeveiligingssysteem beschermd. Als u het systeem direct op de videorecorder aansluit, wordt deze beveiliging geactiveerd en wordt het beeld mogelijk niet correct weergegeven.

### ■ Veiligheidsvoorzorgen

#### Vermijd vocht, water en stof

Plaats het systeem niet in een vochtige of stoffige omgeving.

#### Vermijd hoge temperaturen

Zorg ervoor dat het systeem niet wordt blootgesteld aan direct zonlicht en zet het systeem niet in de buurt van een verwarming.

#### Bij langere afwezigheid

Trek het netsnoer uit het stopcontact als u langere tijd afwezig bent of het systeem om een andere reden enige tijd niet gebruikt.

#### Blokkeer de ventilatie-openingen niet

Het systeem wordt mogelijk beschadigd indien de ventilatie wordt geblokkeerd.

#### Verzorging van de behuizing

Maak het systeem schoon met een zachte doek en houd u aan de relevante instructies bij gebruik van een doek die is geïmpregneerd met een reinigingsmiddel. Gebruik nooit wasbenzine, verfverdunder of andere organische oplosmiddelen met inbegrip van desinfecterende middelen. Dit soort producten kan de behuizing vervormen of verkleuren.

#### Indien water in het systeem is gekomen

Schakel het systeem uit en trek het netsnoer uit het stopcontact. Neem vervolgens contact op met de plaats van aankoop. Het onder deze omstandigheden gebruiken van het systeem kan brand of een elektrische schok veroorzaken.

### ■ Indien er condens of vocht op de lens is

In de volgende gevallen wordt er mogelijk condens op de lens gevormd waardoor het systeem onjuist zal functioneren:

- Direct na het starten van de verwarming in de kamer
- Indien het systeem in een kamer met veel stoom of vocht is geplaatst
- Indien het systeem direct van een koude naar een warme ruimte wordt verplaatst

Laat het systeem in deze gevallen 1 tot 2 uren ingeschakeld alvorens te gebruiken.

## Bijgeleverde accessoires

Controleer of alle accessoires daadwerkelijk zijn meegeleverd.

Tussen haakjes wordt het aantal van het bijgeleverde onderdeel vermeld. Neem direct contact op met de plaats van aankoop indien er iets ontbreekt.

- Afstandsbediening (1)
- Batterijen (2)
- FM-antenne (1)
- AM-ringantenne (1)
- Netsnoer (1)
- Composiet-videosnoer (1)
- Luidsprekersnoer (2)
- USB draadloze zender (1)
- Verlengkabel voor USB draadloze zender (1)

- *Vervaardigd in licentie van Dolby Laboratories. "Dolby", "Pro Logic", "MLP Lossless" en het dubbele-D symbol zijn handelsmerken van Dolby Laboratories.*
- *"DTS" en "DTS 2.0+DIGITAL OUT" zijn geregistreerde handelsmerken van Digital Theater Systems, Inc.*
- *Dit product bevat auteursrechtelijke beschermingstechnologie die wordt beschermd door Amerikaanse octrooien en andere intellectuele eigendomsrechten. Gebruik van deze auteursrechtelijke beschermingstechnologie moet worden gemachtigd door Macrovision en is bestemd voor gebruik in huishoudens en voor andere beperkte doeleinden, tenzij met speciale toestemming van Macrovision. Reverse-engineering of demontage is verboden.*

## Af speelbare disc types

Met dit systeem kunt u de volgende discs afspelen: DVD-VIDEO, DVD-AUDIO, VCD, SVCD, CD

Dit systeem kan tevens de volgende discs afspelen:

- Afgeronde DVD-R/RW's die met het DVD-VIDEO formaat zijn opgenomen.
- CD-R/RW's die met de volgende formaten zijn opgenomen:
  - Muziek-CD (afgeronde discs)
  - VCD's
  - SVCD's
  - MP3/WMA/JPEG-discs die met ISO 9660 zijn opgenomen (zie "Opmerkingen aangaande CD-R en CD-RW" voor details)

Bepaalde discs kunnen mogelijk niet worden afgespeeld vanwege de disckarakteristieken, opname-omstandigheden, beschadiging of vlekken.

Met de volgende discs kunt u uitsluitend het geluid weergeven:

MIX-MODE CD      CD-G  
 CD-EXTRA          CD-TEKST

**U kunt de volgende soorten discs afspelen:**

Soort disc	Markering (logo)	Video-formaat
DVD-VIDEO		PAL
DVD-AUDIO		—
VCD		PAL
SVCD		PAL
CD		—
CD-R		—
CD-RW		—



is een handelsmerk van DVD Format/Logo Licensing Corporation.

### \* Opmerking over de regiocode

DVD-spelers en DVD-VIDEO's hebben een eigen regiocodenummer. Het systeem kan uitsluitend een DVD-VIDEO afspelen die het hieronder aangegeven regiocodenummer en videoformaat heeft. Zie het achterpaneel van het hoofdtoestel aangaande de bruikbare regiocode.

Dit systeem is uitsluitend geschikt voor weergave van DVD-VIDEO's met "2" in het regiocodenummer.

**Voorbeelden:**



"REGION CODE ERROR!" verschijnt op het TV-scherm en u kunt de weergave niet starten indien een DVD-VIDEO met een verkeerd regiocodenummer is geplaatst.

- **Met bepaalde DVD-VIDEO's, DVD-AUDIO's, VCD's en SVCD's is de werkelijke bediening mogelijk anders dan de bediening die in deze gebruiksaanwijzing wordt beschreven. Dit komt door de manier waarop de disc is geprogrammeerd of door de structuur ervan en duidt niet op een foute werking van het systeem.**

### Opmerkingen voor DVD-R en DVD-RW

- Het systeem is ook geschikt voor afgeronde DVD-R's of DVD-RW's die met het DVD-VIDEO formaat zijn opgenomen.

### Opmerkingen aangaande CD-R en CD-RW

- Dit systeem is tevens geschikt voor weergave van een CD-R of CD-RW indien er MP3, WMA en JPEG-bestanden met het ISO 9660 formaat zijn opgenomen.
- Het systeem is geschikt voor "multi-sessie" discs (maximaal 20 sessies).
- Het systeem is niet geschikt voor "packet write" (UDF-formaat) discs. Bepaalde discs kunnen mogelijk niet worden afgespeeld vanwege de disckarakteristiekem, opname-omstandigheden of beschadiging of vuil op de disc.

### Discs die niet kunnen worden afgespeeld

- De volgende kunnen niet worden afgespeeld: DVD-ROM, DVD-RAM, DVD-R/-RW (opgenomen met het VR-formaat), CD-ROM, CD-I (CD-I Ready), Foto-CD, SACD, enzovoort.  
 Weergave van deze discs wekt ruis op en beschadigt de luidsprekers.

Beschadigde discs en discs met afwijkende vorm (anders dan een disc met een diameter van 12 cm of 8 cm) kunnen niet worden afgespeeld.

### Waarschuwing voor weergave van een DualDisc

De niet-DVD kant van een "DualDisc" komt niet overeen met de "Compact Disc Digital Audio" standaard. Het gebruik van de niet-DVD kant met dit toestel wordt derhalve afgeraden.

## Opmerkingen voor alle bestanden

- Het systeem herkent en reproduceert uitsluitend bestanden met een van de volgende extensies, ongeacht de combinatie van hoofdletters en kleine letters;
  - MP3: “.MP3”, “.mp3”
  - WMA: “.WMA”, “.wma”
  - JPEG: “.JPG”, “.JPEG”, “.jpg”, “.jpeg”
- De naam van een fragment/bestand wordt niet juist getoond indien de bestandsnaam van een MP3/WMA/JPEG-bestand andere tekens dan een-byte Engelse tekens bevat.
- Het systeem herkent maximaal 150 fragmenten (bestanden) per groep, 99 groepen per disc en het totaal aantal fragmenten (bestanden) dat het systeem kan afspelen is 1 000.
- Bepaalde bestanden kunnen mogelijk niet normaal worden afgespeeld vanwege de disckarakteristieken of opname-omstandigheden.

## Voor MP3/WMA-bestanden

- Een in de handel verkrijgbare MP3-disc wordt mogelijk in een andere volgorde afgespeeld dan aangegeven op het label van de disc.
- Het systeem is geschikt voor MP3/WMA-bestanden die zijn opgenomen met een bitwaarde van 32 – 320 kbps en een bemonsteringsfrequentie van 16 kHz, 22,05 kHz, 24 kHz (alleen WMA), 32 kHz, 44,1 kHz of 48 kHz.
- Indien er tag-informatie (naam van album, artiest, fragment, etc.) op een disc is opgenomen, zal deze informatie verschijnen in het bestandsbedieningsdisplay op het TV-scherm.
- Neem materiaal (liedjes) bij voorkeur op met een bemonsteringsfrequentie van 44,1 kHz en een data-overdrachtsnelheid van 128 (alleen voor WMA 96) kbps.
- Dit systeem kan geen bestanden afspelen die met Multiple Bit Rate (MBR) zijn gecodeerd. (MBR is een formaat voor het coderen van de bestandsinhoud met verschillende bitwaardes.)

## Voor JPEG-bestanden

- We adviseren u bestanden op te nemen met een resolutie van 640 x 480.
- Dit systeem is geschikt voor weergave van een baseline JPEG-bestand, uitgezonderd monochromatische JPEG-bestanden.
- Het systeem kan JPEG-data afspelen die met een digitale camera zijn opgenomen die voldoet aan de DCF (Design Rule voor Camera File System) standaard (indien een functie als bijvoorbeeld de automatische rotatiefunctie van een digitale camera wordt gebruikt, zijn de data buiten de DCF-standaard en kan het beeld derhalve mogelijk niet worden getoond).
- Data kunnen mogelijk niet worden getoond indien ze zijn verwerkt, gemonteerd en veranderd met PC-beeldmontagesoftware.
- Het systeem kan geen animaties als MOTION JPEG, stilbeelden (TIFF, etc.) anders dan JPEG, en beelddata met geluid tonen.
- Een beeld met een hogere resolutie dan 8 192 x 7 680 pixels kan niet worden getoond.

# Structuur van discs

## DVD-VIDEO

Een DVD-VIDEO bestaat uit “titels” en iedere titel kan weer in “hoofdstukken” zijn onderverdeeld.

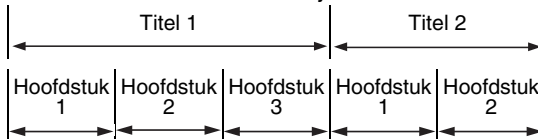

## DVD-AUDIO

Een DVD-AUDIO bestaat uit “groepen” en iedere groep kan weer in “fragmenten” zijn onderverdeeld.

Bepaalde discs hebben tevens een “bonusgroep” waarvoor u voor weergave een wachtwoord nodig heeft (bladzijde 27).

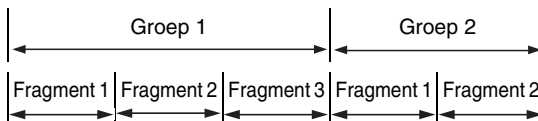

## VCD/SVCD/CD

Een VCD, SVCD en CD bestaat uit “fragmenten”. Meestal heeft ieder fragment een eigen fragmentnummer. (Op sommige discs zijn de fragmenten weer onderverdeeld in indexen.)

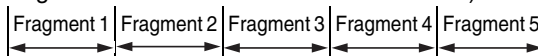

## MP3/WMA [JPEG]-discs

Op een MP3/WMA [JPEG]-disc is ieder stilbeeld (materiaal) als een fragment [bestand] opgenomen. Fragmenten [bestanden] zijn meestal in een map gegroepeerd. Mappen kunnen andere mappen bevatten waardoor een hiërarchische mappenstructuur ontstaat.

Dit toestel vereenvoudigt de hiërarchische structuur van een disc en verwerkt mappen per “groep”.

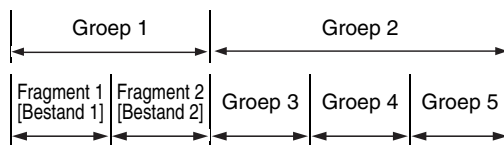

Het toestel kan maximaal 1 000 fragmenten (bestanden) van een disc herkennen. Het toestel herkent maximaal 150 fragmenten (bestanden) per groep en maximaal 99 groepen per disc. Fragmenten (bestanden) die het maximale aantal van 150 en groepen die het maximale aantal van 99 overschrijden, kunnen niet worden afgespeeld.

- Indien er andere soorten bestanden dan MP3/WMA [JPEG] in een map zijn, worden deze bestanden tevens bij het totaal aantal bestanden berekend.

De nummers verwijzen naar de bladzijdenummer.

### Voorpaneel

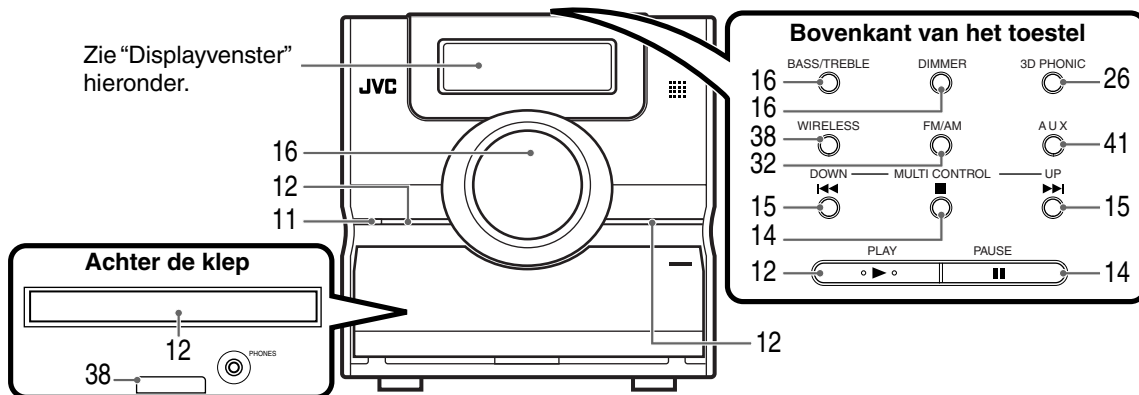

\* Verbind een hoofdtelefoon (niet bijgeleverd) met een stereo-ministekker. Er wordt geen geluid via de luidsprekers en subwoofer weergegeven indien u een hoofdtelefoon heeft aangesloten.

### Displayvenster

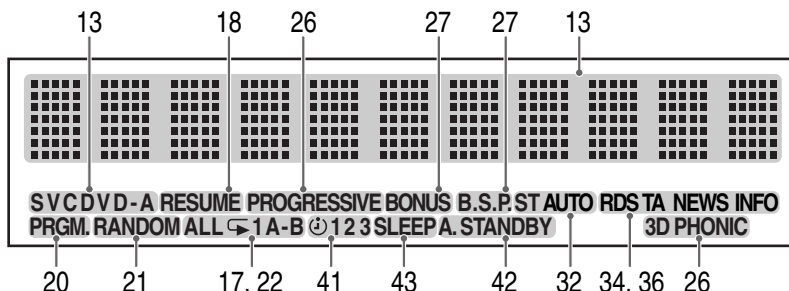

### Achterpaneel

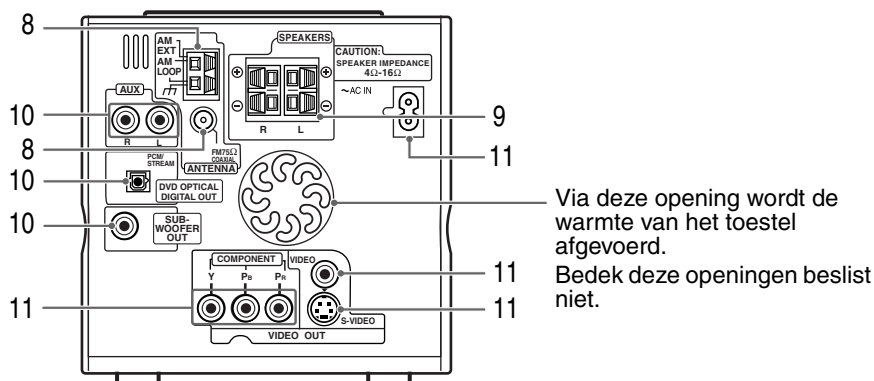

Nederlands

# Gebruik van de afstandsbediening

De nummers verwijzen naar de bladzijdenummer.

Nederlands

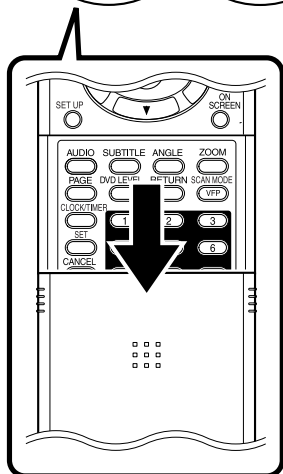
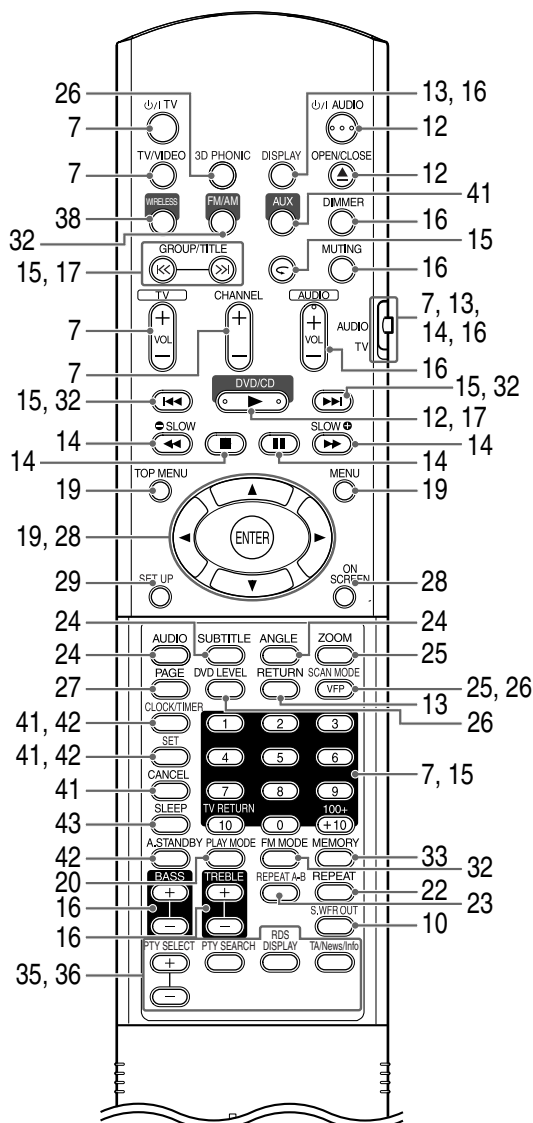

## Plaatsen van batterijen in de afstandsbediening

Gebruikte batterijen

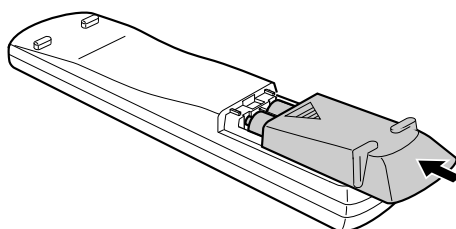
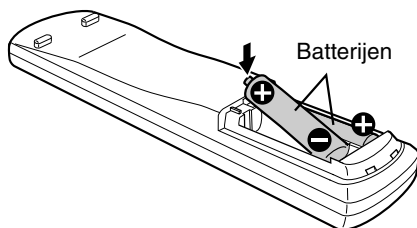
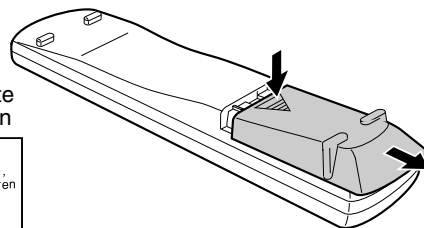

Vervang de batterijen indien het bereik van de afstandsbediening kleiner wordt. Gebruik twee R6 (SUM-3)/AA(15F) type droge-cel batterijen.

### LET OP

- Gebruik tegelijkertijd geen oude en nieuwe batterij.
- Gebruik tegelijkertijd geen batterijen van verschillend type.
- Verwijder de batterijen indien u de afstandsbediening voor langere tijd niet gaat gebruiken. De batterijen zouden anders kunnen gaan lekken.

### Gebruik van de afstandsbediening

Richt de afstandsbediening voor gebruik recht naar het voorpaneel van het hoofdtoestel. Signalen worden mogelijk niet ontvangen indien u de afstandsbediening extreem schuin t.o.v. het toestel houdt of het signaalpad wordt geblokkeerd. De afstandsbediening functioneert mogelijk niet juist indien er schel licht, bijvoorbeeld direct zonlicht, op de afstandsbedieningssensor valt.

Deze bladzijde geeft aanwijzingen voor bediening van uw TV met de afstandsbediening van dit toestel.

## Bediening van uw TV met gebruik van de afstandsbediening

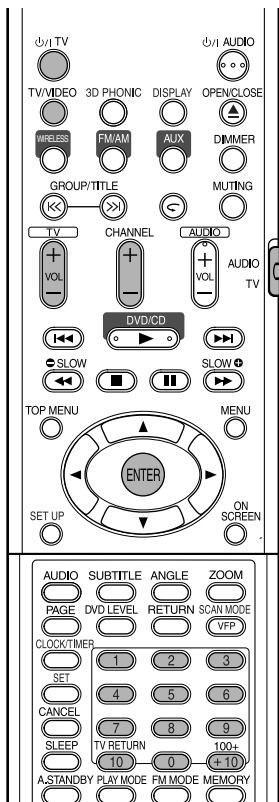

### Instellen van de fabrikantcode

**1** Schuif de functieschakelaar van de afstandsbediening naar TV.



**2** Houd **TV/VIDEO** ingedrukt.

**OPMERKING**

Houd **TV/VIDEO** ingedrukt todat stap **4** is uitgevoerd.

**3** Door een druk op **ENTER**.

**4** Druk op de cijfertoetsen (1-9,0).

**Bijv.:**

Voor een Hitachi TV: Druk op 0 en vervolgens op 7.  
Voor een Toshiba TV: Druk op 2 en vervolgens op 9.

Indien er meerdere fabrikantcodes voor uw TV zijn, moet u de code gebruiken waarmee de TV juist wordt bediend.

Fabrikant	Code	Fabrikant	Code
JVC	01	Nordmende	13, 14, 18, 26 - 28
Akai	02, 05	Okano	09
Blaupunkt	03	Orion	15
Daewoo	10, 31, 32	Panasonic	16, 17
Fenner	04, 31, 32	Philips	10
Fisher	05	Saba	13, 14, 18, 26 - 28
Grundig	06	Sanyo	05
Hitachi	07, 08	Schneider	02, 05
Inno-Hit	09	Sharp	20
Irradio	02, 05	Sony	21 - 25
Magnavox	10	Telefunken	13, 14, 18, 26 - 28
Mitsubishi	11, 33	Thomson	13, 14, 18, 26 - 28, 30
Miver	03	Toshiba	29
Nokia	12, 34		

**OPMERKING**

De fabrikantcodes kunnen zonder voorafgaande kennisgeving worden veranderd. Het is mogelijk dat een door de hierboven getoonde fabrikant geproduceerde TV niet kan worden bediend.

**5** Laat **TV/VIDEO** los.

### Bediening van uw TV

Richt de afstandsbediening naar de TV.

	Schakel de stroom in/uit.
	Voor het veranderen van kanaal.
	Voor het instellen van het volume.
	Voor het kiezen van kanalen.
	Voor het afwisselend kiezen van het hiervoor gekozen en het huidige kanaal.
	Voor het kiezen van de TV of video-ingang.

\*1 U moet de functieschakelaar van de afstandsbediening van tevoren naar TV schuiven.

**OPMERKING**

U moet de fabrikantcode opnieuw instellen nadat u de batterijen heeft vervangen.

## Aansluiten van de antennes

### Aansluiten van de AM-ringantenne (bijgeleverd)

1 In elkaar zetten van de AM-ringantenne.

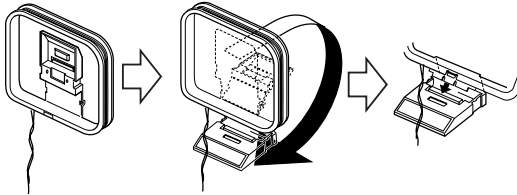

2 Verbind de antennedraden.

Hoofdtoestel (achterpaneel)

AM  
EXT  
AM  
LOOP

Aansluiten van de antennedraden

Verbind de twee antennedraden zoals hierboven getoond.

Als het antennedraad is bedekt met isolatiemateriaal, trekt u met een draaiende beweging aan het materiaal om het te verwijderen.

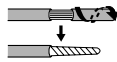

3 Draai de AM-ringantenne in de richting waarbij de radio-ontvangst het best is. Plaats de AM-ringantenne zo ver als mogelijk van het hoofdtoestel.

- Plaats de AM-ringantenne niet op een metalen oppervlak of dicht bij een TV, PC, etc. De radio-ontvangst zal anders namelijk niet optimaal zijn.

### Indien u geen goede radio-ontvangst met de bijgeleverde AM-ringantenne krijgt

Elektrisch draad: 3 - 5 meter (los verkrijgbaar)

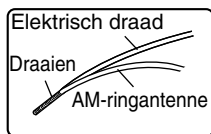

Strek een elektrisch draad in horizontale richting uit, bij voorkeur op een hoge plaats zoals boven het raam of buitenshuis.

AM  
EXT  
AM  
LOOP

Hoofdtoestel (achterpaneel)

Verbind de draden van de AM-ringantenne samen.

### Aansluiten van de FM-antenne (bijgeleverd)

Hoofdtoestel (achterpaneel)

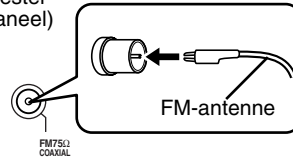

Plaats de antenne in de richting waarbij de radio-ontvangst optimaal is en zet met band vast.

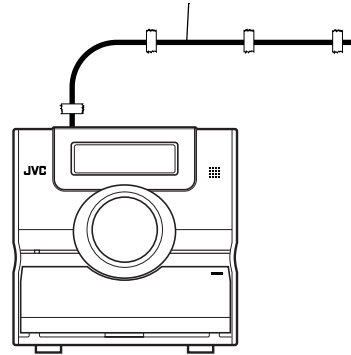

### Indien u met de bijgeleverde antenne of een gezamenlijke antenne geen goede radio-ontvangst krijgt

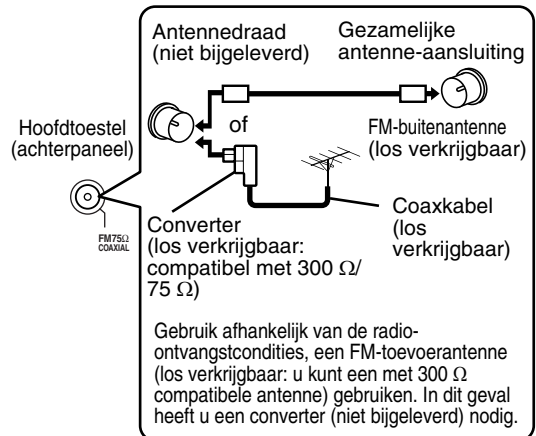

Zie de gebruiksaanwijzing van de antenne of converter voor details aangaande het aansluiten van een los verkrijgbare antenne.

Beluister een radio-uitzending (zie "Luisteren naar een radio-uitzending" op bladzijde 32) tijdens het richten en plaatsen van de antenne.



## Aansluiten van de luidsprekers

Er is geen verschil tussen de linker- en rechterluidsprekers.

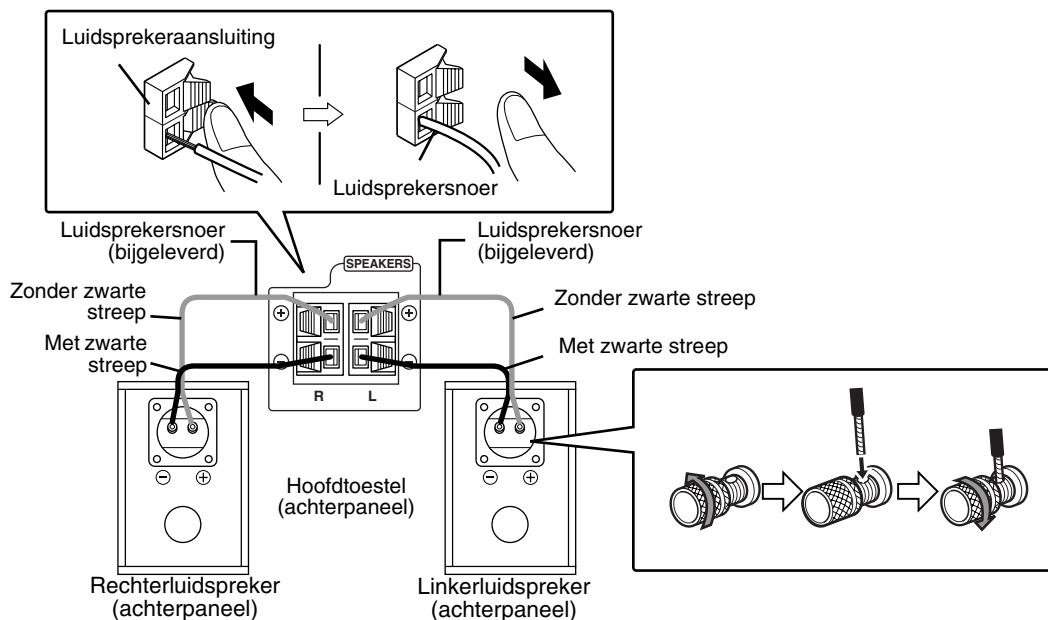

### LET OP

- Sluit **NIET** meerdere luidsprekers op één luidsprekeraansluiting aan.
- De luidsprekers van dit toestel zijn magnetisch afgeschermd, maar afhankelijk van de installatie worden de kleuren van het beeld op de TV mogelijk toch vervormd. Let op het volgende.
  1. Schakel de stroom van uw TV geheel uit alvorens de luidsprekers te installeren. Wacht ongeveer 30 minuten alvorens de TV weer in te schakelen.
  2. Indien de kleuren van het beeld toch worden vervormd, moet u zorgen dat er tenminste een afstand van 10 cm tussen de TV en de luidsprekers is.

De membranen en behuizing van de luidsprekers zijn van echt hout gemaakt zodat het geluid als oorspronkelijk opgenomen, kan worden gereproduceerd. Iedere unit is derhalve qua uiterlijk iets verschillend.

Het luidsprekerrooster kan worden verwijderd.

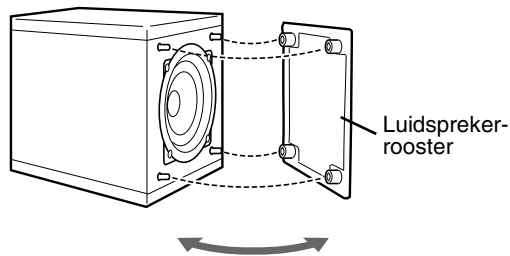

### OPMERKING

- U kunt luidsprekers met een impedantie van  $4\ \Omega$  t/m  $16\ \Omega$  met het hoofdtoestel verbinden.
- Zorg voor een goede ventilatie en zorg dat er tenminste 1 cm vrije ruimte tussen het hoofdtoestel en de luidsprekers of andere voorwerpen is.

## Aansluiten van andere apparatuur

Op deze bladzijde wordt beschreven hoe u het hoofdtoestel met andere apparatuur kunt verbinden.

### Aansluiten van een subwoofer

U krijgt dynamischere lage tonen (basgeluid) indien u een subwoofer met ingebouwde versterker (niet bijgeleverd) aansluit. Zie de gebruiksaanwijzing van de subwoofer voor details.

Subwoofer met ingebouwde versterker (niet bijgeleverd)

Audiosnoer (niet bijgeleverd)  
(Indien een audiosnoer bij de subwoofer met ingebouwde versterker wordt geleverd, kunt u dat snoer gebruiken.)



Hoofdtoestel

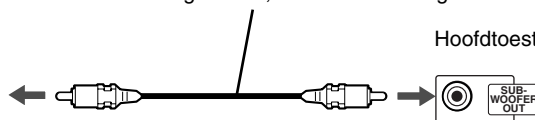

Voor geluid van de subwoofer, drukt u op **S.WFR OUT** van de afstandsbediening zodat "SUBWOOFER" op het displayvenster van het hoofdtoestel verschijnt. Door iedere druk op de toets wordt afwisselend "SUBWOOFER" en "OFF" op het display getoond.

#### OPMERKING

Met "SUBWOOFER" gekozen, wordt het volume van de lage tonen van de linker- en rechterluidsprekers automatisch verlaagd en het basgeluid voornamelijk via de subwoofer gereproduceerd.

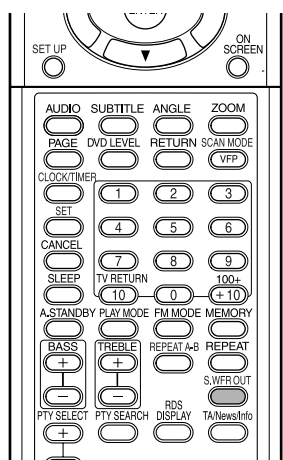

### Aansluiten met andere audio-apparatuur

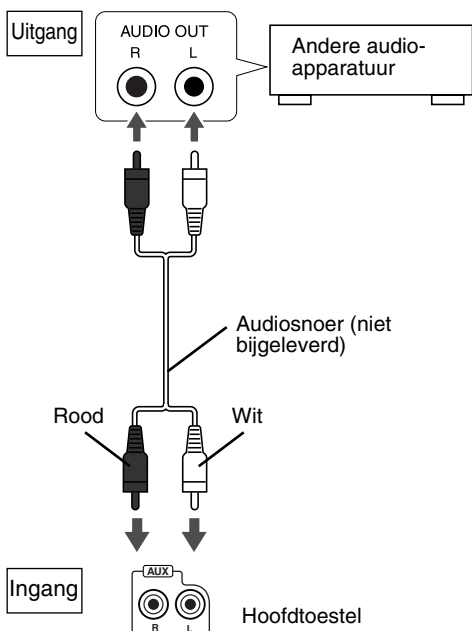

### Aansluiten van digitale apparatuur

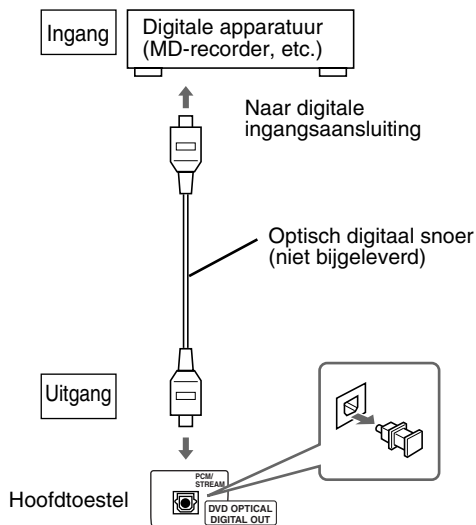

#### LET OP

- Zie bladzijde 30 voor details aangaande de signalen die worden uitgestuurd.
- Indien u het hoofdtoestel met andere apparatuur verbindt die een Dolby Digital decoder-functie heeft, zal de "D.RANGE COMPRESSION" instelling van "AUDIO" (bladzijde 30) niet werken voor het geluid dat via de digitale audio-uitgang van het hoofdtoestel wordt gereproduceerd.

## Aansluiten van uw TV

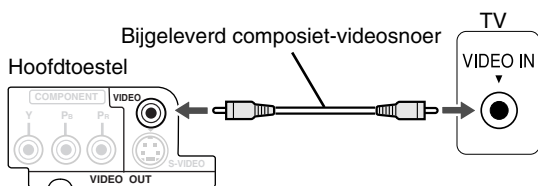

### LET OP

Verbind het hoofdtoestel direct met een TV (of een monitor), dus niet via een videorecorder. Het beeld zal anders tijdens weergave worden vervormd.

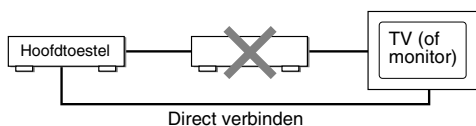

Het beeld wordt tevens mogelijk vervormd indien u het hoofdtoestel met een TV met ingebouwde videorecorder verbindt.

Gebruik een volgend snoer in plaats van het bijgeleverde videosnoer voor een betere beeldkwaliteit.

## Aansluiten met gebruik van een S-videosnoer

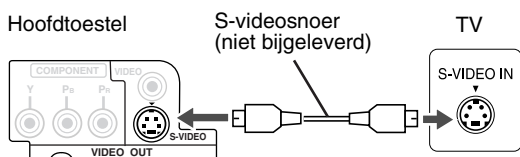

## Aansluiten met gebruik van een component-videosnoer

U krijgt een betere beeldkwaliteit dan in vergelijking met gebruik van het S-videosnoer.

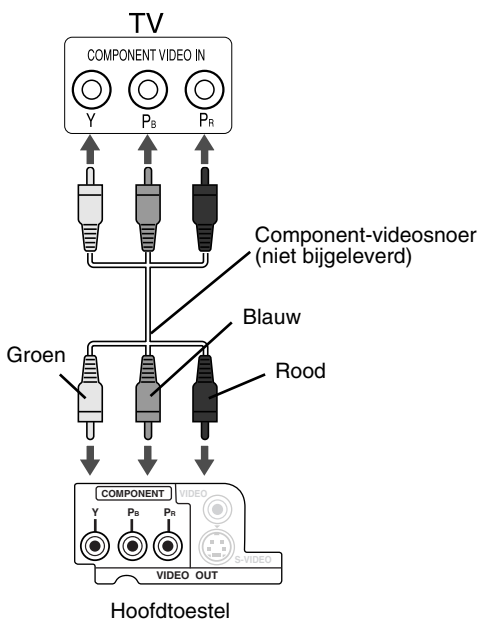

### LET OP

Gebruik het S-videosnoer of het component-videosnoer. De beelden worden niet juist getoond indien u beide snoeren tegelijkertijd gebruikt.

### OPMERKING

- Voor weergave van beelden met de progressieve functie (bladzijde 26), moet de TV een progressieve video-ingang hebben.
- Indien de component-videoingangen van uw TV van het BNC-type zijn, heeft u een stekkeradapter (niet bijgeleverd) nodig.

## Aansluiten van het netsnoer

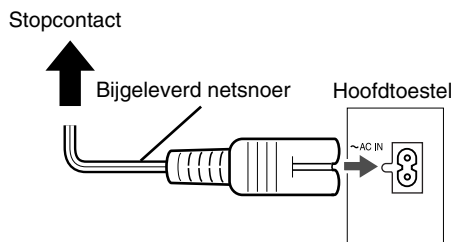

- Sluit het netsnoer pas aan nadat alle andere verbindingen zijn gemaakt.
- De standbyaanduiding (op het voorpaneel) licht op.

## Weergave

**DVD VIDEO** **DVD AUDIO** **VCD** **SVCD** **CD** (Zie bladzijde 17 voor weergave van MP3/WMA en JPEG.)

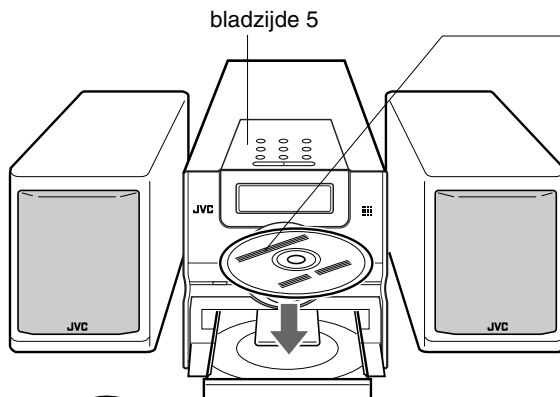

Plaats een disc met het label boven.

- Plaats een 8 cm disc in de middelste uitsparing.

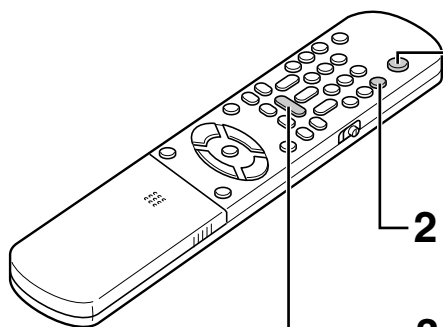

### 1 Druk op **⏻/I AUDIO**.

- De stroom wordt ingeschakeld en de standby-indicator dooft.
- Druk nogmaals op **⏻/I AUDIO** om de stroom uit te schakelen.

### 2 Druk op **▲OPEN/CLOSE** om de disclade te openen en een disc te plaatsen.

### 3 Druk op **DVD/CD ▶**.

De disclade sluit en de weergave start.

- De stroom wordt ingeschakeld indien u op **PLAY ▶**, **WIRELESS**, **FM/AM**, **AUX** of **▲** van het hoofdtoestel en **DVD/CD ▶**, **WIRELESS**, **FM/AM**, **AUX** of **▲OPEN/CLOSE** van de afstandsbediening drukt wanneer de stroom is uitgeschakeld. Door een druk op een andere toets dan **▲** of **▲OPEN/CLOSE** wordt tevens van bron veranderd (de weergave start indien er een disc is geplaatst).

### **OPMERKING**

- Er wordt mogelijk een menu-scherm op de TV getoond na het starten van de weergave van een DVD/VCD/SVCD. Kies in dat geval het gewenste onderdeel voor weergave met gebruik van de volgende toetsen op de afstandsbediening.
  - Kies een gewenst onderdeel met cursor **▲/▼/◀/▶** en druk op **ENTER**.
  - Kies een gewenst onderdeel met gebruik van de cijfertoetsen.
- Afhankelijk van de disc is de werkelijke bediening mogelijk anders dan hier beschreven.

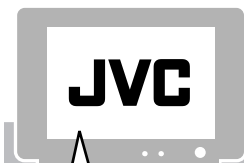

Schermen die op de TV worden getoond wanneer de stroom is ingeschakeld.

De volgende mededelingen verschijnen afhankelijk van de status van het systeem. (Met FM, AM, WIRELESS of AUX als bron gekozen, verschijnen deze mededelingen niet.)

NOW READING	Verschijnt als het systeem de informatie op de disc leest. Wacht even.
REGION CODE ERROR!	Verschijnt als de regiocode van de DVD-VIDEO niet overeenkomt met de code die door het systeem wordt ondersteund (bladzijde 3).
NO DISC	Verschijnt als er geen disc is geplaatst.
OPEN	Verschijnt bij het openen van de disclade.
CLOSE	Verschijnt bij het sluiten van de disclade.
CANNOT PLAY THIS DISC	Verschijnt wanneer u niet-afspeelbare disc probeert weer te geven.

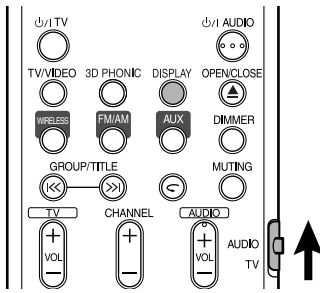

## Displayvenster tijdens discweergave

Bijv.: Tijdens weergave van een DVD-VIDEO

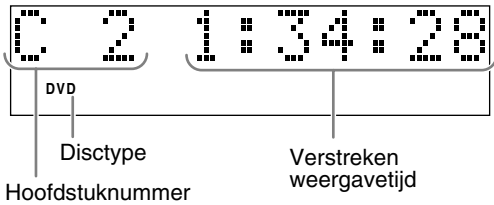

Bijv.: Tijdens weergave van een DVD-AUDIO

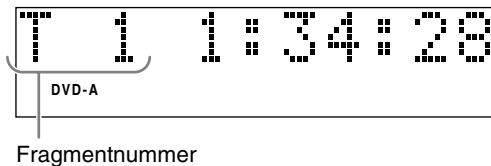

Zie bladzijde 27 indien "BONUS" of "B.S.P." tijdens weergave van een DVD-AUDIO verschijnt.

Bijv.: Tijdens weergave van een SVCD of VCD

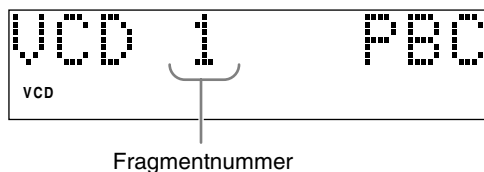

- Tijdens weergave van een SVCD licht de SVCD indicator in plaats van de VCD indicator op.
- PBC (Play Back Control): Dit is een signaal dat op een VCD (versie 2.0) is opgenomen voor het regelen van de weergave. U kunt gebruik maken van interactieve software of software met een zoekfunctie middels een menu scherm dat op een voor PBC geschikte VCD is opgenomen. Voer de volgende handelingen uit voor het afspelen van een disc met de PBC-functie uitgeschakeld (OFF).
  - Voer terwijl de disc is gestopt het fragmentnummer met de cijfer-toetsen in.
  - Voer terwijl de disc is gestopt het fragmentnummer met **▶▶** in en druk vervolgens op DVD/CD **▶**.
- Druk op **RETURN** om naar de bovenste laag terug te keren tijdens PBC-weergave van een VCD of SVCD.

Bijv.: Tijdens weergave van een CD

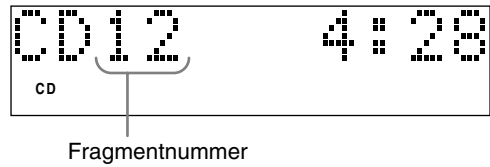

Bijv.: Tijdens weergave van een MP3/WMA-bestand

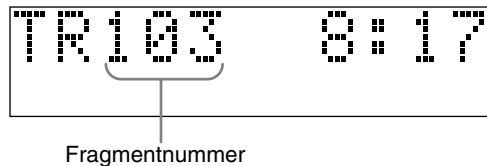

## Veranderen van het display

Druk op **DISPLAY**.

Door iedere druk op de toets verandert de display-aanduiding tijdelijk als volgt:

- Voor DVD-VIDEO

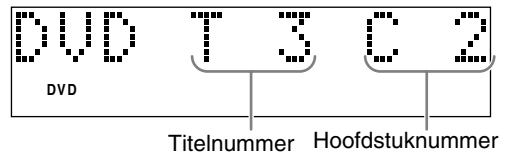

- Voor DVD-AUDIO

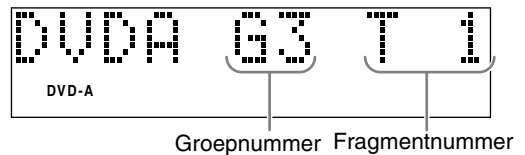

- Voor MP3/WMA

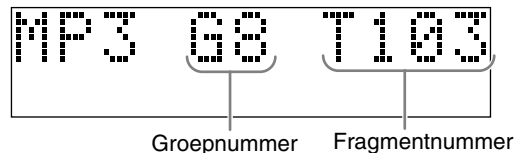

- Voor SVCD/VCD/CD

De klok tijd verschijnt op het displayvenster.

- Voordat de klok is ingesteld (bladzijde 41), verschijnt "0:00".
- Druk met het toestel uitgeschakeld op **DISPLAY** om ter energiebesparing de klokaanduiding uit te schakelen.

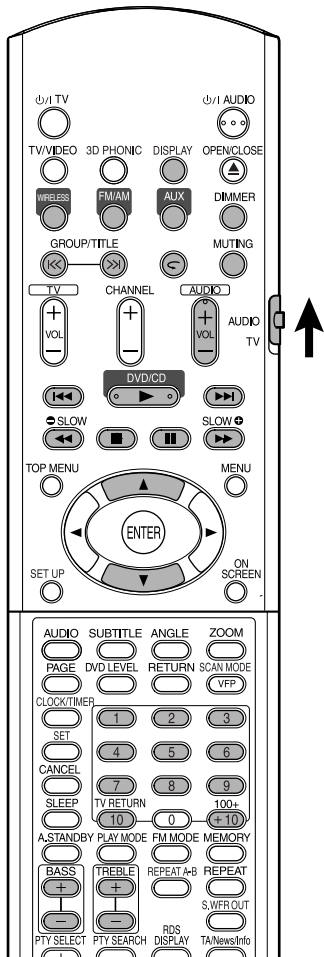

Voer het af te spelen hoofdstuknummer of fragmentnummer tijdens weergave in.

- Zie "Gebruik van de cijfertoetsen" op bladzijde 15.

## Stoppen van de weergave

DVD VIDEO DVD AUDIO VCD SVCD CD MP3 WMA JPEG

Druk tijdens weergave op **■**.

## Pauzeren van de weergave

DVD VIDEO DVD AUDIO VCD SVCD CD MP3 WMA JPEG

Druk tijdens weergave op **II**.

Druk op DVD/CD ► om de normale weergave weer te starten.

- Voor een JPEG-dia-show wordt de weergave vanaf het volgende bestand gestart wanneer u op DVD/CD ► drukt.

## Beeld-voor-beeld

DVD VIDEO SVCD VCD

Druk wanneer gepauzeerd op **II**.

- Door iedere druk op de toets wordt het volgende beeld getoond.

## Snel achterwaarts/snel voorwaarts zoeken

DVD VIDEO DVD AUDIO VCD SVCD CD

Druk tijdens weergave op **◀◀** of **▶▶**.

- Door iedere druk op de toets verandert de snelheid (×2, ×5, ×10, ×20, ×60). Druk op DVD/CD ► om de normale snelheid weer te activeren.

### OPMERKING

- Snel achterwaarts/snel voorwaarts zoeken kan niet voor MP3, WMA en JPEG worden gebruikt.
- Met een DVD-VIDEO, VCD en SVCD hoort u geen geluid tijdens snel achterwaarts/snel voorwaarts zoeken.
- Met een CD en DVD-AUDIO wordt het geluid af en toe onderbroken tijdens snel achterwaarts/snel voorwaarts zoeken.

## Kiezen van het af te spelen nummer met gebruik van de cijfertoetsen

DVD VIDEO DVD AUDIO VCD SVCD CD MP3 WMA JPEG

### OPMERKING

- Druk de functieschakelaar van de afstandsbediening naar **AUDIO** alvorens de cijfertoetsen te gebruiken.
- Voor een VCD of SVCD kan deze bediening worden uitgevoerd wanneer de disc is gestopt of tijdens weergave zonder de PBC-functie.
- Voor een DVD-AUDIO, CD, MP3/WMA of JPEG kan deze bediening tevens worden uitgevoerd wanneer de disc is gestopt.
- Deze bediening kan voor bepaalde discs niet worden uitgevoerd.



## Weergave 10 seconden terugzetten (Direct herhalen)



Druk tijdens weergave op .

### OPMERKING

- Deze bediening kan voor bepaalde discs niet worden uitgevoerd.
- U kunt niet terug naar de voorgaande titel gaan.

## Vertraagde weergave



Druk wanneer gepauzeerd op SLOW of SLOW .

- Door iedere druk op de toets verandert de weergavesnelheid ( $\times 1/32$ ,  $\times 1/16$ ,  $\times 1/8$ ,  $\times 1/4$ ,  $\times 1/2$ ).
- Druk op DVD/CD om weer de normale weergave te starten.

### OPMERKING

- Er wordt geen geluid gereproduceerd.
- De beelden worden mogelijk niet soepel in achterwaartse richting getoond.
- Met een VCD en SVCD kan vertraagde weergave uitsluitend in voorwaartse richting worden gebruikt.

## Verspringen naar het begin van een onderdeel



Druk tijdens weergave\* op of .

- Druk op om naar het volgende hoofdstuk of fragment te verspringen.
- Druk éénmaal op om terug naar het begin van het huidige spelende hoofdstuk of fragment te verspringen (uitgezonderd voor JPEG).
- Druk op **GROUP/TITLE** of om de titel of groep te kiezen.
- Druk tijdens weergave van een JPEG-disc op of cursor om het volgende bestand af te spelen of druk op of cursor om het voorgaande bestand af te spelen.

### OPMERKING

- \* Met een VCD en SVCD kan deze bediening uitsluitend worden uitgevoerd tijdens weergave zonder de PBC-functie.
- Uitgezonderd voor een DVD-VIDEO kan deze bediening tevens worden uitgevoerd wanneer de disc is gestopt.
- Deze bediening kan voor bepaalde discs niet worden uitgevoerd.

## Gebruik van de cijfertoetsen

Bijv.:

5:                      15: →   
 20: →                      25: → →

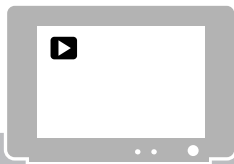

### Begeleidingsiconen op het TV-scherm (In-beeldbegeleiding)

- : Weergave
- : Pauze
- : Snel achterwaarts/snel voorwaarts zoeken
- : Vertraagde weergave (achterwaarts/voorwaarts)

- : Opnames vanuit meerdere camerahoeken (bladzijde 24)
- : Opnames met meerdere talen voor het geluid (bladzijde 24)
- : Opnames met meerdere talen voor de ondertitels (bladzijde 24)
- : De disc kan de door u gemaakte bediening niet uitvoeren.

## Veranderen van de helderheid van het displayvenster (DIMMER)

### Druk herhaaldelijk op DIMMER.

- Door iedere druk op de toets verandert de dimmerfunctie als volgt:

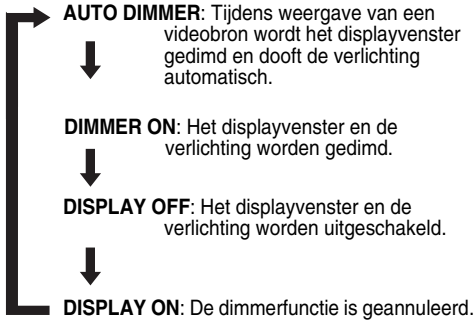

- Druk met het toestel uitgeschakeld op **DISPLAY** om ter energiebesparing de klokaanduiding uit te schakelen.

De onderdelen hierboven kunnen voor iedere bron worden gebruikt.

## Instellen van het volume

### Druk op AUDIO VOL +/-.

#### OPMERKING

Het volume kan ook worden ingesteld door de **VOLUME** regelaar op het hoofdtoestel te draaien.

## Instellen van de geluidskwaliteit

### Lage tonen: Druk op BASS +/-.

### Hoge tonen: Druk op TREBLE +/-.

- Instelbereik: -5 t/m +5

## Tijdelijk dempen van het geluid (MUTING)

### Druk op MUTING.

- Er wordt geen geluid via de luidsprekers, hoofdtelefoon en subwoofer weergegeven.
- Druk nogmaals op **MUTING** om het geluid weer te herstellen.

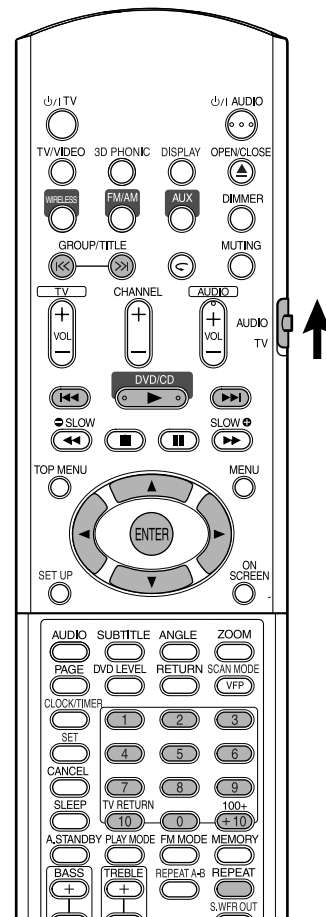

#### OPMERKING

Druk de functieschakelaar van de afstandsbediening naar **AUDIO** alvorens de cijfertoetsen te gebruiken.





## Weergave

**MP3 WMA** **JPEG**

Hier wordt als voorbeeld het display van een MP3/WMA-disc gegeven. Lees "fragment" als "bestand" in geval van een JPEG-disc.

### OPMERKING

Voor het afspelen van een disc met zowel MP3/WMA-bestanden als JPEG-bestanden, moet u instellen welk soort bestanden u wilt afspelen en dan het systeem even uit- en weer inschakelen (bladzijde 29).

## 1 Plaats een disc.

Huidige groep/ totaal Weergavefunctie (PROGRAM, aantal groepen RANDOM, REPEAT)

The screenshot shows a DVD/CD player's display with the following elements:

- FILE**: PROGRAM REPEAT STEP TIME 00:02:15
- Group**: 3 / 3
- Track**: 10 / 30 (Total 1000)
- Track List**:
  - 01. Cloudy.mp3
  - 02. Fair.mp3
  - 03. Fog.mp3
  - 04. Hail.mp3
  - 05. Indian summer.mp3
  - 06. Rain.mp3
  - 07. Shower.mp3
  - 08. Snow.mp3
  - 09. Thunder.mp3
  - 10. Typhoon.mp3
  - 11. Wind.mp3
  - 12. Winter sky.mp3
- Track Information** (pop-up):
  - Title
  - Weather
  - Artist
  - Earth
  - Album
  - Nature
- Labels**:
  - Taginformatie (voor MP3/WMA)
  - Verstreken weergavetijd van huidige fragment (voor MP3/WMA)
  - Huidige groep
  - Huidige fragment (bestand)
  - Huidige fragment (bestand) / totaal aantal fragmenten (bestanden) van huidige groep
  - Totaal aantal fragmenten (bestanden) van disc
  - Weergavestatus

**2** Druk op cursor ▲/▼ om een groep te kiezen.

**3** Druk op cursor ► om naar de fragmentlijst te gaan.

- Druk op cursor ◀ om terug naar de groeplijst te gaan.

**4** Druk op cursor ▲/▼ om een fragment te kiezen.

### Dia-show weergave **JPEG**

- In stap **5** in geval van een JPEG-disc, zullen door een druk op **DVD/CD ►** alle bestanden van de gekozen bestanden continu worden afgespeeld (dia-show weergave) en door een druk op **ENTER** wordt uitsluitend het gekozen bestand getoond.
- Ieder bestand wordt tijdens dia-show weergave ongeveer 3 seconden getoond.
- De weergave stopt automatisch nadat alle bestanden zijn weergegeven.

## 5 Druk op DVD/CD ► of ENTER.

### OPMERKING

- **GROUP/TITLE** ◀◀, ▶▶ kan tevens in stap **2** worden gebruikt.
- De cijfer-toetsen kunnen tevens in stap **4** worden gebruikt. In dit geval kunt u stap **5** overslaan. (Zie bladzijde 15 voor gebruik van de cijfer-toetsen.)
- ◀◀ of ▶▶ kan tevens in stap **4** worden gebruikt. In dit geval kunt u stap **5** overslaan.

## Herhaalde weergave

**MP3 WMA** **JPEG**

## 1 Druk op REPEAT.

- Door iedere druk op de toets verandert de herhaalfunctie en de aanduiding als volgt:

Herhalen van	Op de TV	Op het displayvenster
Huidige fragment (alleen MP3/WMA)	REPEAT TRACK	REP TRK ↶ 1
Huidige groep	REPEAT GROUP	REP GRP ↶
Gehele disc	REPEAT ALL	REP ALL ALL ↶
Geannuleerd	Geen aanduiding	REP OFF
Huidige fragment tijdens geprogrammeerde/willekeurige weergave (alleen MP3/WMA)	REPEAT STEP	REP STEP ↶ 1
Alle fragmenten tijdens geprogrammeerde/willekeurige weergave (alleen MP3/WMA)	REPEAT ALL	REP ALL ALL ↶

## 2 Druk op DVD/CD ►.

### OPMERKING

- De herhaalfunctie kan tevens tijdens weergave worden veranderd.
- De herhaalfunctie wordt automatisch geannuleerd indien er een bestand is dat niet kan worden afgespeeld (bladzijde 3).

# Voortzetten van de weergave

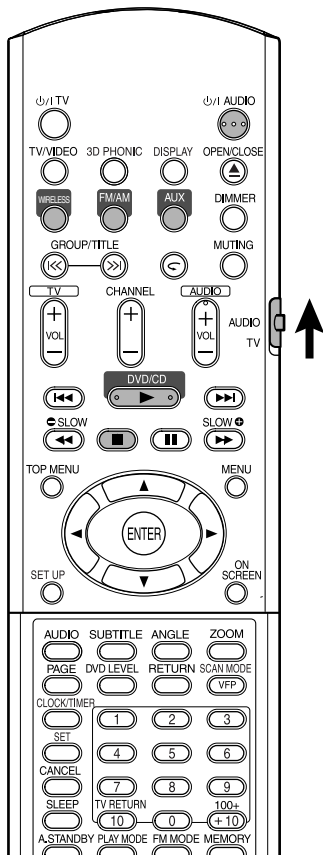

Dit systeem kan het stoppunt onthouden en wanneer u later weer de weergave start door een druk op DVD/CD ► (zelfs wanneer standby geschakeld), zal de weergave vanaf dit stoppunt worden voortgezet—Voortzetten van de weergave. De RESUME indicator licht op het displayvenster op wanneer u de weergave stopt.

## Onderbreken van de weergave

Voer tijdens weergave een van de volgende bedieningen uit.

Druk éénmaal op ■.\*

Druk nogmaals op ❶/AUDIO om de stroom uit te schakelen.

Verander de bron naar WIRELESS, FM, AM of AUX.\*

\* Ook wanneer u vervolgens de stroom uitschakelt door een druk op ❶/AUDIO, wordt het stoppunt van de weergave onthouden.



## Starten van de weergave vanaf het vastgelegde stoppunt

Druk op DVD/CD ►.

### OPMERKING

- Deze functie werkt niet tijdens geprogrammeerde weergave en willekeurige weergave.
- Het punt waar de weergave weer wordt gestart, wijkt mogelijk iets van het vastgelegde stoppunt af.
- Voortzetten van de weergave werkt mogelijk niet indien een discmenu wordt getoond.
- De gekozen taal voor het geluid en de ondertitels, en de hoek worden tevens met het stoppunt vastgelegd.
- Het vastgelegde punt wordt gewist wanneer u de disclade opent. "RESUME" wordt getoond indien u tijdens weergave op ■ drukt. Door nogmaals op ■ te drukken wordt de vastgelegde informatie gewist.
- De functie voor het voortzetten is bij het verlaten van de fabriek geactiveerd (ON). U kunt de functie voor het voortzetten ook annuleren (OFF) (bladzijde 30).

### OPMERKING

Druk de functieschakelaar van de afstandsbediening naar **AUDIO** alvorens de cijfertoetsen te gebruiken.



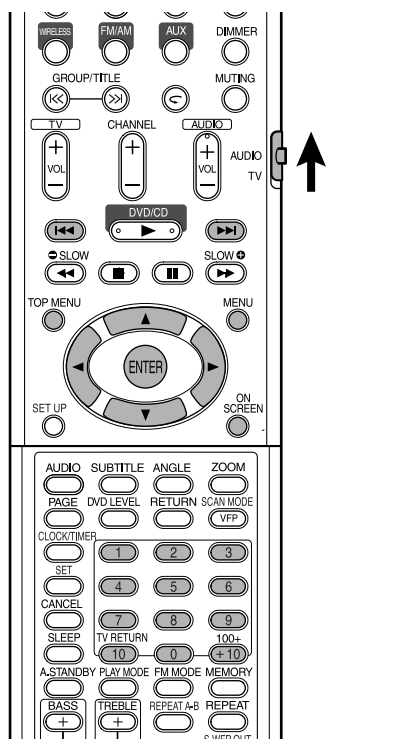

### OPMERKING

Druk de functieschakelaar van de afstandsbediening naar **AUDIO** alvorens de cijfertoetsen te gebruiken.



## Kiezen van de scène van het menu

DVD VIDEO DVD AUDIO VCD SVCD

### 1 Druk op MENU of TOP MENU wanneer de disc is gestopt of tijdens weergave\*1.

- Het discmenu wordt getoond.
- Voor een DVD-AUDIO kunt u uitsluitend TOP MENU gebruiken.

### 2 Druk op cursor ▲/▼/◀/▶ (alleen voor een DVD-VIDEO of DVD-AUDIO) of de cijfertoetsen om de gewenste af te spelen scène te kiezen.

- Zie "Gebruik van de cijfertoetsen" (bladzijde 15).
- Druk op ◀◀ of ▶▶ om van pagina te veranderen indien een menuscherm meerdere pagina's heeft (alleen voor een VCD en SVCD).

### 3 Druk op ENTER.

#### OPMERKING

- \*1 Voor een VCD en SVCD kan deze bediening uitsluitend worden uitgevoerd wanneer de PBC-functie is uitgeschakeld.
- Deze bediening kan niet worden uitgevoerd indien een disc geen menu heeft.
- Met bepaalde discs start de weergave mogelijk zonder een druk op ENTER.

## Invoeren van de tijd (Tijdzoeken)

DVD VIDEO DVD AUDIO VCD SVCD CD

### 1 Druk tijdens weergave tweemaal op ON SCREEN\*2.

De menubalk wordt getoond (bladzijde 28).

### 2 Druk op cursor ◀/▶ om ⏪/⏩ te kiezen.

### 3 Druk op ENTER.

### 4 Voer de tijd\*3 met de cijfertoetsen in (1-9, 0).

Bijv.: Voor weergave van een DVD-VIDEO vanaf (0 uur), 23 minuten en 45 seconden, drukt in de volgende volgorde op de cijfertoetsen:

0 → 2 → 3 → 4 → 5

- Druk op cursor ◀ om de cijfers te wissen indien u een fout heeft gemaakt en voer vervolgens opnieuw in.

### 5 Druk op ENTER.

Druk op ON SCREEN om de menubalk te wissen.

#### OPMERKING

- Deze functie werkt niet voor een DVD-VIDEO waarop geen tijdinformatie is opgenomen.
- Deze functie werkt niet tijdens geprogrammeerde weergave en willekeurige weergave.
- \*2 Voor een VCD of SVCD kan deze bediening worden uitgevoerd wanneer de disc is gestopt of tijdens weergave zonder de PBC-functie.
- \*3 Tijdzoeken voor een DVD-VIDEO werkt vanaf het begin van de titel en voor een DVD-AUDIO vanaf het begin van het spelende fragment. Tijdzoeken voor een VCD, SVCD en CD werkt als volgt:
  - Wanneer de disc is gestopt, werkt het tijdzoeken vanaf het begin van de disc.
  - Wanneer de disc wordt afgespeeld, werkt het tijdzoeken binnen het spelende fragment.

# Geprogrammeerde weergave/Willekeurige weergave

DVD VIDEO DVD AUDIO VCD SVCD C D MP3 WMA

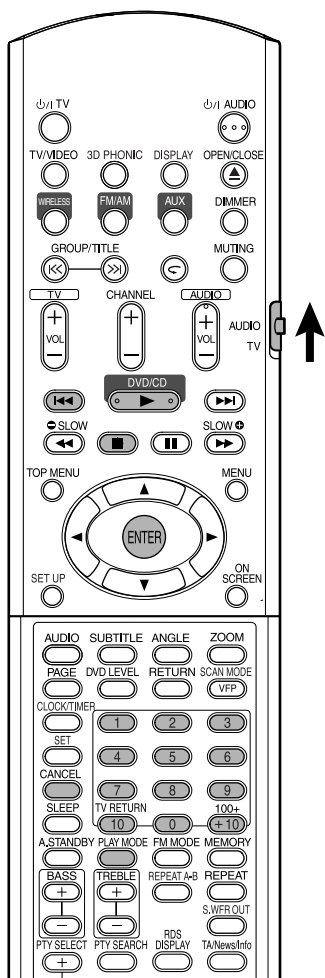

## OPMERKING

Druk de functieschakelaar van de afstandsbediening naar **AUDIO** alvorens de cijfertoetsen te gebruiken.



## Afspelen van de disc in de gewenste volgorde (Geprogrammeerde weergave)

U kunt maximaal 99 hoofdstukken of fragmenten programmeren. U kunt hetzelfde fragment of hoofdstuk meerdere malen programmeren.

- 1 Druk wanneer de disc is gestopt herhaaldelijk op PLAY MODE zodat "PROGRAM" op het displayvenster van het hoofdtoestel wordt getoond.**

PROGRAM TV-scherm

No.	Group / Title	Track / Chapter
1		
2		
3		
4		
5		
6		
7		
8		

Programmeerscherm

- 2 Maak een programma aan de hand van de aanduiding op het TV-scherm.**

Zie "Gebruik van de cijfertoetsen" (bladzijde 15).

- De te programmeren inhoud verschilt afhankelijk van het soort disc.
  - DVD-VIDEO: Titels en hoofdstukken
  - VCD, SVCD, CD: Fragmenten
  - DVD-AUDIO, MP3/WMA: Groepen en fragmenten
- Voor het kiezen van de bonusgroep van een DVD-AUDIO, moet u de handelingen voor "Afspelen van de bonusgroep" op bladzijde 27 van te voren uitvoeren zodat "BONUS" niet meer op het display wordt getoond.
- "MEM FULL" verschijnt indien het aantal ingevoerde aantal hoofdstukken of fragmenten hoger dan 99 is.
- Met een VCD, SVCD en CD zal "--:--" op het displayvenster verschijnen indien de totale weergavetijd 9 uren, 59 minuten en 59 seconden overschrijdt (u kunt echter nog wel verder programmeren).

### Voer de volgende handelingen uit voor het programmeren met gebruik van het displayvenster op het hoofdtoestel:

- (1) Kies een titel/groep met de cijfertoetsen.
- (2) Voer een hoofdstuk-/fragmentnummer met de cijfertoetsen in.
  - Zie "Gebruik van de cijfertoetsen" (bladzijde 15).
  - Het programmanummer wordt onder op het displayvenster getoond (Bijv.: "P2").
- (3) Herhaal de bovenstaande stappen (1) en (2) om het programma te voltooien. Ga vervolgens naar stap **3**.

#### **OPMERKING**

- *Het groep-/titelnummer knippert na het programmeren van een stap op het displayvenster.*
- *Alleen voor een DVD-VIDEO, DVD-AUDIO, VCD en MP3/WMA: Door een druk op **ENTER** in plaats van het invoeren van een fragment-/hoofdstuknummer, zal "ALL" verschijnen en worden alle fragmenten/hoofdstukken van de gekozen groep/titel geprogrammeerd.*

### **3 Druk op DVD/CD ►.**

- Druk om naar de normale weergave terug te keren herhaaldelijk op **PLAY MODE** zodat de weergave-aanduiding weer op het displayvenster van het hoofdtoestel verschijnt wanneer de disc is gestopt. De programma-inhoud wordt niet gewist.
- De programma-inhoud wordt door de volgende handelingen gewist:
  - Door herhaaldelijk op **CANCEL** te drukken (De geprogrammeerde onderdelen worden stuk-voor-stuk gewist)
  - Door op **■** te drukken terwijl de disc gestopt is
  - Door de disclade te openen
  - Door de stroom uit te schakelen

## Afspelen van de disc in een willekeurige volgorde (Willekeurige weergave)

### **1 Druk wanneer de disc is gestopt herhaaldelijk op PLAY MODE zodat "RANDOM" op het displayvenster van het hoofdtoestel wordt getoond.**

- "RANDOM" wordt tevens op het TV-scherm getoond.

### **2 Druk op DVD/CD ►.**

- Hetzelfde hoofdstuk of fragment wordt niet tweemaal afgespeeld.
- Druk om naar de normale weergave terug te keren herhaaldelijk op **PLAY MODE** zodat de weergave-aanduiding weer op het displayvenster van het hoofdtoestel verschijnt wanneer de disc is gestopt.
- Willekeurige weergave wordt tevens geannuleerd door de volgende handelingen:
  - Door de disclade te openen
  - Door de stroom uit te schakelen
- Tijdens willekeurige weergave wordt door herhaaldelijk op **◀◀** te drukken niet naar het voorgaande fragment teruggekeerd (er wordt slechts naar het begin van het huidige hoofdstuk of fragment teruggekeerd).

# Herhaalde weergave

Zie bladzijde 17 voor herhaalde weergave van MP3/WMA-bestanden en JPEG-bestanden.

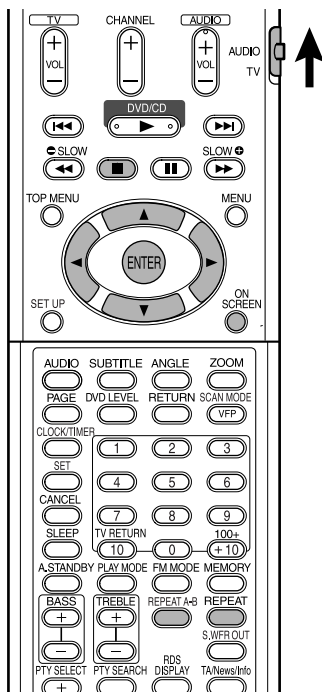

Nederlands

## Herhaald afspelen van een titel/hoofdstuk/groep/fragment/alle fragmenten (REPEAT)

DVD VIDEO DVD AUDIO VCD SVCD CD

### Druk tijdens weergave op REPEAT.

- Door iedere druk op de toets verandert de herhaalfunctie en de aanduiding als volgt:

Voor DVD-VIDEO

Herhalen van	Op de TV	Op het displayvenster
Huidige hoofdstuk	CHAP	REP CHAP ↺ 1
Huidige titel	TITLE	REP TTL ↺
Geannuleerd	OFF	REP OFF

Voor DVD-AUDIO

Herhalen van	Op de TV	Op het displayvenster
Huidige fragment	TRACK	REP TRK ↺ 1
Huidige groep	GROUP	REP GRP ↺
Geannuleerd	OFF	REP OFF

Voor CD/VCD/SVCD

Herhalen van	Op de TV	Op het displayvenster
Huidige fragment	TRACK	REP TRK ↺ 1
Alle fragmenten	ALL	REP ALL ALL ↺
Geannuleerd	OFF	REP OFF

### OPMERKING

- Voor een VCD en SVCD kan deze bediening uitsluitend worden uitgevoerd wanneer de disc is gestopt of tijdens weergave zonder de PBC-functie.
- U kunt de herhaalfunctie ook met de menubalk kiezen. Zie "Herhaald afspelen van een bepaald gedeelte (Herhaalde weergave van A-B)" (bladzijde 23) voor de bediening.
- Met een DVD-VIDEO en DVD-AUDIO zal de herhaalfunctie worden geannuleerd wanneer u de bron naar FM, AM, WIRELESS of AUX verandert.

### Herhaalde weergave tijdens geprogrammeerde of willekeurige weergave

Herhalen van	Op de TV	Op het displayvenster
Huidige hoofdstuk/fragment	STEP of REPEAT STEP	REP STEP ↺ 1
Alle fragmenten tijdens geprogrammeerd/willekeurige weergave	ALL of REPEAT ALL	REP ALL ALL ↺
Geannuleerd	OFF of geen aanduiding	REP OFF

## Herhaald afspelen van een bepaald gedeelte (Herhaalde weergave van A-B)

DVD VIDEO DVD AUDIO VCD SVCD CD

### 1 Druk tijdens weergave tweemaal op ON SCREEN.

De menubalk (bladzijde 28) wordt getoond.

### 2 Druk op cursor ◀/▶ om te kiezen.

### 3 Druk op ENTER.



### 4 Druk op cursor ▲/▼ zodat wordt getoond.

U kunt nu ook andere herhaalfuncties kiezen. Zie "Herhaald afspelen van een titel/ hoofdstuk/groep/fragment/alle fragmenten (REPEAT)" (bladzijde 22) voor details aangaande de andere herhaalfuncties.

### 5 Druk bij het startpunt van het te herhalen gedeelte op ENTER (invoeren van punt A).

- De  icoon op de menubalk wordt getoond.

### 6 Druk bij het eindpunt van het te herhalen gedeelte op ENTER (invoeren van punt B).

- De  icoon op de menubalk wordt getoond en het gedeelte tussen punt A en B wordt herhaald afgespeeld.
- A-B herhaalde weergave wordt geannuleerd door de volgende handelingen:
  - Door een druk op .
  - Door  te kiezen en tweemaal op ENTER te drukken.

#### **OPMERKING**

- A-B herhaalde weergave kan uitsluitend binnen dezelfde titel of hetzelfde fragment worden uitgevoerd. A-B herhaalde weergave kan niet tijdens PBC-weergave, geprogrammeerde weergave, willekeurige weergave en normale herhaalde weergave worden gebruikt.
- U kunt A-B herhaalde weergave tevens met gebruik van de REPEAT A-B toets op de afstandsbediening activeren.

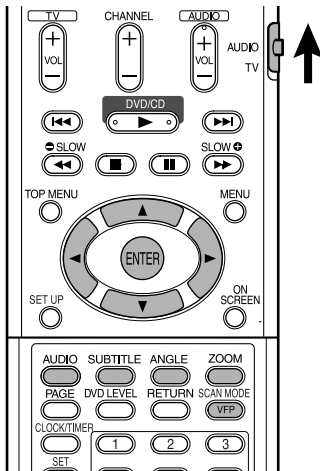

## Kiezen van de taal voor het geluid

DVD VIDEO DVD AUDIO VCD SVCD

- 1 Druk tijdens weergave van een disc met geluid in diverse talen op **AUDIO**.

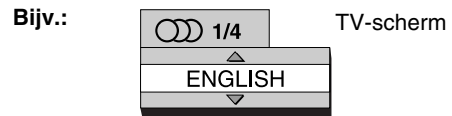

- Door iedere druk op de toets wordt een andere taal voor het geluid gekozen. U kunt de taal voor het geluid tevens veranderen door een druk op cursor **▲/▼**.
- Zie "Taalcodes" (bladzijde 45) voor taalcodes als "AA".
- Tijdens weergave van een VCD of SVCD worden "ST", "L" en "R" getoond voor "Stereo", "Linkerkanaal" en "Rechterkanaal" geluid.

- 2 Wacht een paar seconden of druk op **ENTER** zodat het venster dooft.

### OPMERKING

U kunt de bediening tevens met gebruik van de menubalk (bladzijde 28) uitvoeren.

## Kiezen van de camerahoek

DVD VIDEO DVD AUDIO

(alleen voor bewegende beelden)

- 1 Druk tijdens weergave van een scène met meerdere hoeken op **ANGLE**.

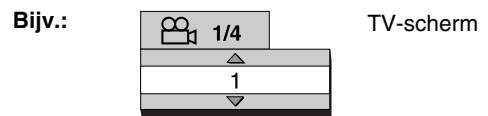

- Door iedere druk op de toets wordt een andere hoek gekozen. U kunt de hoek tevens veranderen door een druk op cursor **▲/▼**.

- 2 Wacht een paar seconden of druk op **ENTER** zodat het venster dooft.

### OPMERKING

U kunt de bediening tevens met gebruik van de menubalk (bladzijde 28) uitvoeren.

## Kiezen van de ondertitels

DVD VIDEO SVCD DVD AUDIO

(alleen voor bewegende beelden)

- 1 Druk tijdens weergave van een disc met ondertitels in diverse talen op **SUBTITLE**.

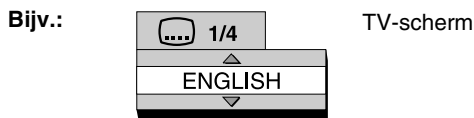

- Door iedere druk worden de ondertitels afwisselend geactiveerd en uitgeschakeld (OFF).

- 2 Druk op cursor **▲/▼** om een taal voor de ondertitels te kiezen.

- Zie "Taalcodes" (bladzijde 45) voor taalcodes als "AA".
- De manier waarop de talen voor de ondertitels worden getoond, is afhankelijk van de disc mogelijk anders.

- 3 Wacht een paar seconden of druk op **ENTER** zodat het venster dooft.

### OPMERKING

- U kunt de bediening tevens met gebruik van de menubalk (bladzijde 28) uitvoeren.
- Met een SVCD wordt door iedere druk op **SUBTITLE** in stap 1 afwisselend het soort ondertitels en OFF getoond.



## Vergroten van het beeld (ZOOM)

DVD VIDEO VCD SVCD DVD AUDIO JPEG

(alleen voor bewegende beelden)

### 1 Druk tijdens weergave of wanneer gepauzeerd op ZOOM.

- Door iedere druk op de toets wordt de vergroting voor het beeld veranderd.
- (Voor JPEG) U kunt het beeld niet vergroten tijdens dia-show weergave.

### 2 Kies het gewenste gedeelte met cursor ▲/▼/◀/▶.

- Kies "ZOOM OFF" in stap 1 om weer naar normale weergave terug te gaan.

## Instellen van de beeldkwaliteit (VFP)

DVD VIDEO DVD AUDIO VCD SVCD JPEG

### 1 Druk tijdens weergave of wanneer gepauzeerd op VFP.

De huidige instelling wordt op het TV-scherm getoond.

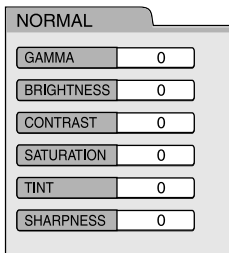

- **GAMMA:** Stel in indien de neutrale kleur te helder of te donker is. De helderheid van de donkere en heldere gedeeltes blijft bewaard.
- **BRIGHTNESS:** Stel in indien het totale beeld te helder of te donker is.
- **CONTRAST:** Stel in indien het contrast van het beeld onnatuurlijk is.
- **SATURATION:** Stel in indien het beeld te wit of te zwart is.
- **TINT:** Stel in indien de huidskleur onnatuurlijk is.
- **SHARPNESS:** Stel in indien het beeld onscherp is.

### 2 Druk op cursor ◀/▶ om de VFP-functie te kiezen.

- Kies normaliter "NORMAL", of gebruik "CINEMA" in een donkere kamer. Ga naar stap 7 indien u "NORMAL" of "CINEMA" heeft gekozen.
- Met "USER 1" of "USER 2" gekozen, kunt u de instelling verder afstellen met de handelingen na stap 3.

### 3 Druk op cursor ▲/▼ om een verder in te stellen onderdeel te kiezen.

### 4 Druk op ENTER.

Bijv.:



### 5 Druk op cursor ▲/▼ om de waarde te veranderen.

### 6 Druk op ENTER.

Ga terug naar stap 3 om andere onderdelen verder in te stellen.

### 7 Druk op VFP zodat het venster dooft.

#### OPMERKING

- Indien u tijdens de procedure gedurende enkele seconden geen bediening uitvoert, zullen de tot dan gemaakte instellingen automatisch worden vastgelegd.
- "VFP" is een afkorting van "Video Fine Processor".

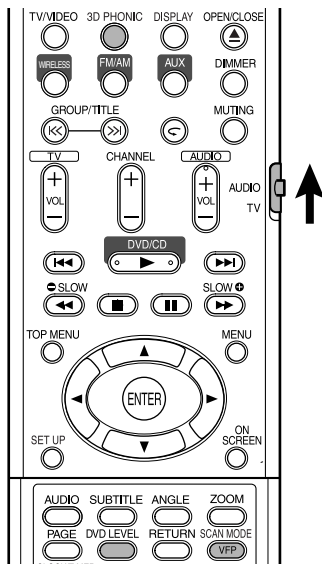

## Instellen van het weergaveniveau (DVD LEVEL)



Het geluid van een DVD-VIDEO is mogelijk met een lager niveau (volume) opgenomen dan het geluid van andere discs. Stel het DVD-niveau in indien u dit verschil wilt minimaliseren.

### 1 Druk tijdens weergave op DVD LEVEL.

- Door iedere druk op de toets verandert het niveau afwisselend van "NORMAL", "MIDDLE" naar "HIGH".
- Kies een geschikt niveau tijdens het beluisteren van het geluid.

#### OPMERKING

- DVD-niveau is uitsluitend effectief voor weergave van een DVD-VIDEO.
- Ook met een ander DVD-niveau ingesteld, blijft het uitgangsniveau van de digitale uitgangsaansluiting onveranderd.

## Voor een realistisch geluid (3D PHONIC)



De twee luidsprekers produceren een effect dat op surroundgeluid lijkt.

### 1 Druk tijdens weergave op 3D PHONIC.

Bijv.: TV-scherm



- Door iedere druk op de toets verandert de 3D PHONIC functie als volgt:

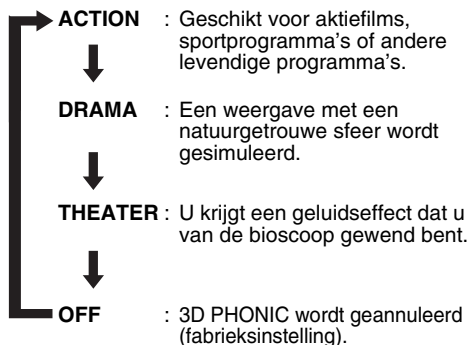

- "3D PHONIC" verschijnt en de 3D PHONIC indicator licht op het displayvenster op wanneer 3D PHONIC is geactiveerd.

#### OPMERKING

- 3D PHONIC werkt voor zowel de luidsprekers als de hoofdtelefoon.
- Stel 3D PHONIC op "OFF" indien het geluid wordt vervormd of er ruis wordt gereproduceerd.
- Deze functie kan niet voor bepaalde DVD-AUDIO's worden gebruikt.

## Voor betere beelden (SCAN MODE)

Met de progressieve functie krijgt u betere beelden.

#### LET OP

- Voor weergave van beelden met de progressieve functie is het volgende vereist:
  - De TV die met het hoofdtoestel is verbonden, moet een component-videoingangs aansluiting hebben.
  - Het hoofdtoestel en de TV moeten met een component-videosnoer zijn verbonden (bladzijde 11).

Indien u niet aan de bovenstaande vereisten kan voldoen, moet u de ineengestregelde functie voor het hoofdtoestel geactiveerd laten. Beelden kunnen mogelijk worden vervormd wanneer u de progressieve functie heeft geactiveerd.

### Houd zonder een disc geplaatst of terwijl de disc is gestopt SCAN MODE 4 seconden ingedrukt.

- Iedere keer dat u de toets indrukt, wordt afwisselend de "PROGRESSIVE" progressieve aftastfunctie en "INTERLACE" ineengestregelde aftastfunctie geactiveerd.

#### OPMERKING

Progressieve functie:

Alle afgetaste lijnen worden direct tegelijk getoond. U krijgt beelden met een hogere resolutie dan in vergelijking met gebruik van de ineengestregelde functie.

Ineengestregelde functie:

De beelden worden op de conventionele manier getoond. De helft van het aantal afgetaste lijnen dat met de progressieve functie wordt getoond verschijnt en vervolgens de andere helft.

DVD  
AUDIO

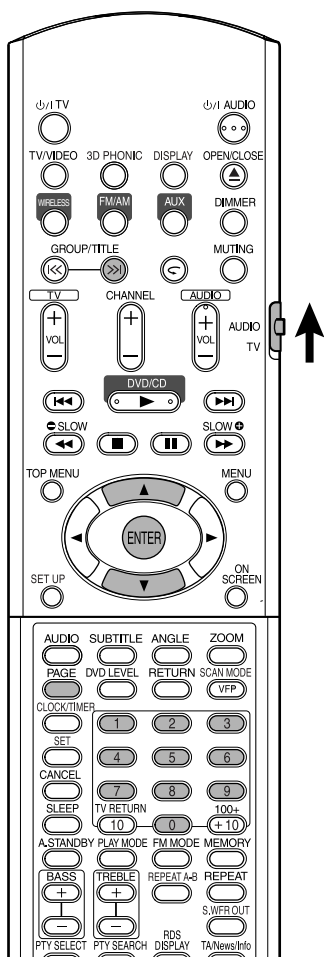

### OPMERKING

Druk de functieschakelaar van de afstandsbediening naar **AUDIO** alvorens de cijfertoetsen te gebruiken.



## Afspelen van de bonusgroep

Sommige DVD-AUDIO's hebben een speciale groep, die we "Bonusgroep" noemen.

### OPMERKING

Deze bediening kan uitsluitend worden uitgevoerd indien "BONUS" op het displayvenster van het hoofdtoestel is opgelicht.

### 1 Druk tijdens weergave herhaaldelijk op **GROUP/TITLE** >>I om een bonusgroep te kiezen.

"KEY\_ \_\_\_" verschijnt op het TV-scherm en op het displayvenster van het hoofdtoestel.

- De bonusgroep is normaliter als laatste groep opgenomen.

### 2 Druk op de cijfertoetsen om de pincode (4 cijfers) in te voeren.

De methode voor het krijgen van de pincode is verschillend per disc.

### 3 Druk op **ENTER**.

- "BONUS" dooft indien u de juiste pincode heeft ingevoerd en de weergave van de bonusgroep start nu.
- Voer de pincode nogmaals juist in indien de code verkeerd werd ingevoerd.

## Doorlooptbare stilbeelden (B.S.P.)

Op bepaalde DVD-AUDIO's zijn stilbeelden opgenomen. Er zijn ook stilbeelden die we B.S.P. (Doorlooptbare stilbeelden) noemen. Met dit soort beelden kunt u, min of meer als het omslaan van pagina's, van beeld veranderen.

### OPMERKING

Deze bediening kan uitsluitend worden uitgevoerd indien "B.S.P." op het displayvenster van het hoofdtoestel is opgelicht.

### 1 Druk tijdens weergave op **PAGE**.

Door iedere druk op de toets wordt het volgende stilbeeld getoond. U kunt tevens van beeld veranderen met gebruik van cursor ▲/▼.

Bijv.:

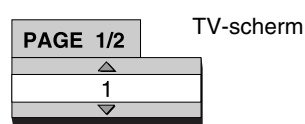

### 2 Wacht een paar seconden of druk op **ENTER** zodat het venster dooft.

# Gebruik van de menubalk

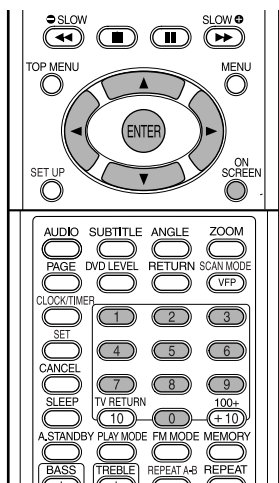

## OPMERKING

- Druk de functieschakelaar van de afstandsbediening naar **AUDIO** alvorens de **AUDIO** TV cijfertoetsen te gebruiken.
- Deze bediening kan worden uitgevoerd wanneer een disc is geplaatst. Bepaalde functies werken niet wanneer de disc is gestopt.

## 1 Druk tweemaal op ON SCREEN.

De statusbalk en de menubalk verschijnen op het TV-scherm.



Het voorbeeld hierboven is voor een DVD-VIDEO.

## 2 Druk op cursor ◀/▶ om een te bedienen onderdeel te kiezen.

## 3 Druk op ENTER.

- De gekozen functie kan worden ingesteld. Zie het volgende "Lijst met functies" voor de in te stellen inhoud.
- De huidige actieve functie wordt getoond.
- Druk op **ON SCREEN** om de menubalk te wissen.

## Lijst met functies

Voor functies zonder specifieke beschrijving voor de bediening, drukt u op cursor ▲/▼ om uw keuze te maken en vervolgens op **ENTER** voor het instellen.

<p><b>TIME</b></p> <p>Kiezen van het tijddisplay</p>	<p>Kies voor het veranderen van de tijdinformatie die op het displayvenster van het hoofdtoestel en de statusbalk wordt getoond. Door iedere druk op <b>ENTER</b> verandert het display.</p> <p><b>DVD-VIDEO/DVD-AUDIO (bediening tijdens weergave)</b></p> <p>TOTAL : Verstreken weergavetijd van huidige titel/groep.</p> <p>T.REM : Resterende weergavetijd van huidige titel/groep.</p> <p>TIME : Verstreken weergavetijd van huidige hoofdstuk/fragment.</p> <p>REM : Resterende tijd van huidige hoofdstuk/fragment.</p> <p><b>CD (bediening tijdens weergave)/VCD/SVCD</b></p> <p>TIME : Verstreken weergavetijd van huidige fragment.</p> <p>REM : Resterende tijd van huidige fragment.</p> <p>TOTAL : Verstreken weergavetijd van disc.</p> <p>T.REM : Resterende tijd van disc.</p>
<p></p> <p>Herhaalfunctie</p>	Zie blz. 22.
<p></p> <p>Tijdzoeken</p>	Zie blz. 19.
<p><b>CHAP.▶</b> /</p> <p><b>TRACK▶</b></p> <p>Hoofdstukzoeken (DVD-VIDEO)/ Fragmentzoeken (DVD-AUDIO)</p>	<p>Kies een hoofdstuk/fragment. Druk op de cijfertoetsen om het hoofdstuk-/fragmentnummer in te voeren en druk op <b>ENTER</b>.</p> <p>Bijv.:</p> <p>5: (5)      24: (2) → (4)</p>
<p></p> <p>Geluidstaal/Geluid (DVD-VIDEO/DVD-AUDIO/VCD/SVCD)</p>	Zie blz. 24.
<p></p> <p>Ondertiteltaal (DVD-VIDEO/SVCD)</p>	Zie blz. 24.
<p></p> <p>Camerahoek (DVD-VIDEO/DVD-AUDIO)</p>	Zie blz. 24.
<p><b>PAGE</b></p> <p>Veranderen van pagina (DVD-AUDIO)</p>	Voor het veranderen van stilbeelden (B.S.P.) die op een DVD-AUDIO zijn opgenomen (bladzijde 27).

## Informatie die op de statusbalk wordt getoond

DVD-VIDEO/DVD-AUDIO (het voorbeeld hieronder is voor DVD-VIDEO)

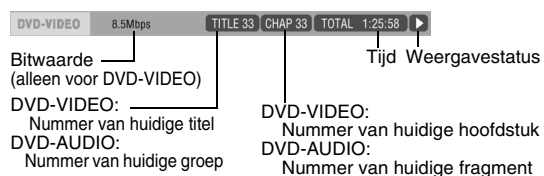

VCD/SVCD/CD (het voorbeeld hieronder is voor CD)



## OPMERKING

De markering van de weergavestatus heeft dezelfde betekenis als de markering van de in-beeldbegeleiding (bladzijde 15).

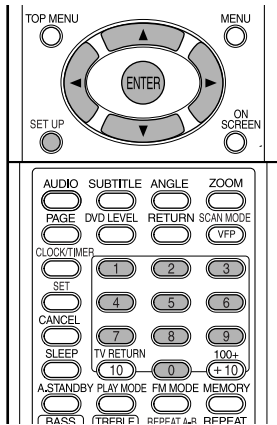

U kunt de fabrieksinstellingen van het systeem naar wens en omstandigheden veranderen.

## OPMERKING

- Druk de functieschakelaar van de afstandsbediening naar **AUDIO** alvorens de cijfertoetsen te gebruiken.
- De boven- en onderkant van het voorkeurscherm wordt mogelijk niet geheel op een breedbeeld-TV getoond. Stel het beeldformaat voor de TV in.



## Basisbediening

Druk op **SET UP** wanneer de disc is gestopt of wanneer er geen disc is geplaatst ("NO DISC" wordt getoond).

- Het volgende scherm wordt op de TV getoond.

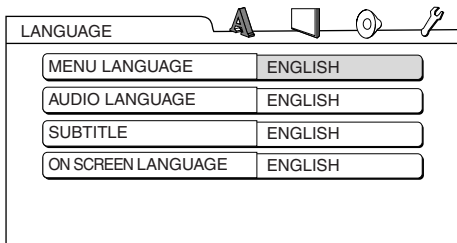

- Voer de bedieningen uit aan de hand van de aanwijzingen op het TV-scherm.



## LANGUAGE

## OPMERKING

- Indien de gekozen taal niet op de disc is opgenomen, wordt een meest passende taal voor de disc getoond.

- Zie "Taalcodes" (bladzijde 45) voor taalcodes als "AA".

Onderdeel	Inhoud
MENU LANGUAGE	Voor het kiezen van de taal voor het DVD-VIDEO menu
AUDIO LANGUAGE	Voor het kiezen van de geluidstaal voor een DVD-VIDEO.
SUBTITLE	Voor het kiezen van de taal van de ondertitels voor een DVD-VIDEO.
ON SCREEN LANGUAGE	Voor het kiezen van de taal die voor de voorkeurschermen wordt gebruikt.



## PICTURE

Onderdeel	Inhoud (  : fabrieksinstelling)
MONITOR TYPE	<p>Kies een methode die voor uw TV geschikt is.</p> <p><b>16 : 9 :</b> Kies indien de aspectratio van uw breedbeeld-TV op 16:9 is vastgesteld (bij weergave van een DVD-VIDEO die met 4:3 is opgenomen, verandert het systeem automatisch de schermbreedte van het uitgangssignaal).</p> <p><b>4 : 3 LB (Brievbus) :</b> Kies indien de aspectratio van uw TV 4:3 is. Bij weergave van een breedbeeld verschijnen zwarte balken aan de boven- en onderkant van het scherm.</p> <p><b>4 : 3 PS (Pan Scan):</b> Kies indien de aspectratio van uw TV 4:3 is. Bij weergave van een breedbeeld worden de linker- en rechterranden van de beelden niet op het scherm getoond. (Indien de disc niet voor PanScan geschikt is, zal het beeld met de brievbus-ratio worden getoond.)</p>
PICTURE SOURCE	<p>Kies het onderdeel dat voor de videobron geschikt is.</p> <p><b>AUTO :</b> Het soort videobron (video of film) wordt automatisch gekozen.</p> <p><b>FILM:</b> Kies indien u een film of video wilt bekijken die met de progressieve aftastmethode is opgenomen.</p> <p><b>VIDEO:</b> Kies indien u een normale video wilt bekijken.</p>
SCREEN SAVER	<p>Stel de screensaverfunctie op <b>ON</b> / <b>OFF</b> (De screensaver wordt geactiveerd indien u gedurende ongeveer 5 minuten na het tonen van het laatste stilbeeld geen bediening uitvoert).</p>
FILE TYPE	<p>Indien er op een disc zowel MP3/WMA- als JPEG-bestanden zijn opgenomen, kunt u kiezen welke bestanden u wilt weergeven.</p> <p><b>AUDIO :</b> Kies indien u de MP3/WMA-bestanden wilt weergeven.</p> <p><b>STILL PICTURE:</b> Kies indien u de JPEG-bestanden wilt weergeven.</p>



## AUDIO

Onderdeel	Inhoud ( <input type="checkbox"/> : fabrieksinstelling)
<b>DIGITAL AUDIO OUTPUT</b>	<p>Kies een van de volgende uitgangssignalen in overeenstemming met de apparatuur die met de digitale audio-uitgangs aansluiting is verbonden (AV-versterker, etc.). (Zie de volgende lijst voor voorkeuren en uitgangssignalen.)</p> <p><b>PCM ONLY:</b> De apparatuur is uitsluitend voor lineair PCM geschikt.</p> <p><b>DOLBY DIGITAL/PCM:</b> Een Dolby Digital decoder of apparatuur met dezelfde functie.</p> <p><b>STREAM/PCM :</b> Een DTS/Dolby Digital decoder of apparatuur met dezelfde functie.</p>
<b>DOWN MIX</b>	<p>Voor het veranderen van de signalen van de digitale uitgangs aansluiting van een DVD-VIDEO in overeenstemming met de aangesloten apparatuur. Kies indien Digital Audio Output op "PCM ONLY" is gesteld.</p> <p><b>DOLBY SURROUND:</b> Kies indien u een Dolby Pro Logic decoder heeft.</p> <p><b>STEREO :</b> Kies indien u normale apparatuur heeft.</p> <ul style="list-style-type: none"> <li>Down Mix werkt niet wanneer 3D PHONIC is geactiveerd.</li> </ul>
<b>D (Dynamic). RANGE COMPRESSION</b>	<p>Voor het instellen van het verschil tussen het hoge en lage volume bij weergave met een laag volume ingesteld (alleen voor een DVD die met Dolby Digital is opgenomen).</p> <p><b>AUTO :</b> D. Range Compression werkt automatisch.</p> <p><b>ON:</b> D. Range Compression werkt altijd.</p>



## OTHERS

Onderdeel	Inhoud ( <input type="checkbox"/> : fabrieksinstelling)
<b>RESUME</b>	Kies <b>ON /OFF. (bladzijde 18)</b>
<b>ON SCREEN GUIDE</b>	Kies <b>ON /OFF. (bladzijde 15)</b>
<b>PARENTAL LOCK</b>	<p>Stel het "kinderslot" in om weergave van geweldadige of ongeschikte scènes te beperken of door andere scènes te vervangen. (Uitsluitend effectief voor discs die de kinderslot-functie (restrictionniveau) hebben.)</p> <p><b>COUNTRY CODE (bladzijde 31):</b> Kies uw land.</p> <p><b>SET LEVEL:</b> De restrictie wordt stricter naarmate u een lager getal kiest. Met "NONE" is er geen beperking.</p> <p><b>PASSWORD (vereist):</b> Voor het vier-cijferige wachtwoord iedere keer met de cijfertoetsen (1-9, 0) in. (Voer "8888" indien u uw wachtwoord bent vergeten.) U heeft het wachtwoord voor weergave nodig.</p> <ul style="list-style-type: none"> <li>"EXIT" wordt automatisch gekozen indien u driemaal een verkeerd wachtwoord invoert.</li> </ul>

## Verhouding van DIGITAL AUDIO OUTPUT voorkeuren en het uitgangssignaal

Weergavedisc	DIGITAL AUDIO OUTPUT		
	STREAM/PCM	DOLBY DIGITAL/PCM	PCM ONLY
48 kHz, 16/20/24 bits Lineair PCM DVD-VIDEO 96 kHz lineair PCM DVD-VIDEO	48 kHz, 16 bit stereo lineair PCM		
48/96/192 kHz, 16/20/24 bits lineair PCM DVD-AUDIO	48 kHz, 16 bit stereo lineair PCM		
44,1/88,2/176,4 kHz, 16/20/24 bits lineair PCM DVD-AUDIO	44,1 kHz, 16 bit stereo lineair PCM		
DTS DVD-VIDEO	DTS bitstream	48 kHz, 16 bit stereo lineair PCM	
DOLBY DIGITAL DVD-VIDEO/ DVD-AUDIO	DOLBY DIGITAL bitstream		48 kHz, 16 bit stereo lineair PCM
CD/VCD/SVCD	44,1 kHz, 16 bit stereo lineair PCM/48kHz, 16 bit lineair PCM		
DTS CD	DTS bitstream	44,1 kHz, 16 bit lineair PCM	
MP3/WMA-disc	32/44,1/48 kHz, 16 bit stereo lineair PCM		

### OPMERKING

- Voor een DVD-VIDEO: Er is 20 bit of 24 bit uitgang voor een DVD-VIDEO zonder inhoudbescherming.
- Voor een DVD-AUDIO: Er is geen uitgang voor een DVD-AUDIO met inhoudbescherming.

AD	Andorra	ER	Eritrea	LA	Laos Democratische Volksrepubliek	RW	Rwanda
AE	Verenigde Arabische Emiraten	ES	Spanje			SA	Saoedi-Arabië
AF	Afghanistan	ET	Ethiopië	LB	Libanon	SB	Solomon Eilanden
AG	Antigua en Barbuda	FI	Finland	LC	Saint Lucia	SC	Seychellen
AI	Anguilla	FJ	Fiji	LI	Liechtenstein	SD	Soedan
AL	Albanië	FK	Falkland Eilanden (Malvinas)	LK	Sri Lanka	SE	Zweden
AM	Armenië	FM	Micronesië (Federale Staten van)	LR	Liberia	SG	Singapore
AN	Nederlandse Antillen			LS	Lesotho	SH	Saint Helena
AO	Angola	FO	Faroe Eilanden	LT	Litouwen	SI	Slovenië
AQ	Antarctica	FR	Frankrijk	LU	Luxemburg	SJ	Svalbard en Jan Mayen
AR	Argentinië	FX	Frankrijk, Metropolen	LV	Letland	SK	Slowakije
AS	Amerikaans Samoa	GA	Gabon	LY	Libië Arabisch Jamahiriya	SL	Sierra Leone
AT	Oostenrijk	GB	Groot-Brittannië	MA	Marokko	SM	San Marino
AU	Australië	GD	Grenada	MC	Monaco	SN	Senegal
AW	Aruba	GE	Georgië	MD	Republiek Moldova	SO	Somalië
AZ	Azerbeidzjan	GF	Frans Guyana	MG	Madagascar	SR	Suriname
BA	Bosnië en Herzegovina	GH	Ghana	MH	Marshall Eilanden	ST	Sao Tome en Principe
BB	Barbados	GI	Gibraltar	ML	Mali	SV	El Salvador
BD	Bangladesh	GL	Groenland	MM	Myanmar	SY	Syrië Arabische Republiek
BE	België	GM	Gambia	MN	Mongolië	SZ	Swaziland
BF	Burkina Faso	GN	Guinea	MO	Macau	TC	Turks en Caicos Eilanden
BG	Bulgarije	GP	Guadeloupe	MP	Northern Mariana Eilanden	TD	Chaad
BH	Bahrein	GQ	Equatoriaal-Guinea	MQ	Martinique	TF	Frans Zuidelijke Territorieën
BI	Burundi	GR	Griekenland	MR	Mauritanië	TG	Togo
BJ	Benin	GS	Zuid-Georgia en de South Sandwich Eilanden	MS	Montserrat	TH	Thailand Code Language
BM	Bermuda			MT	Malta	TJ	Tadzjikistan
BN	Brunei Darussalam	GT	Guatemala	MU	Mauritius	TK	Tokelau
BO	Bolivia	GU	Guam	MV	Malediven	TM	Turkmenistan
BR	Brazilië	GW	Guinea-Bissau	MW	Malawi	TN	Tunesië
BS	Bahamas	GY	Guyana	MX	Mexico	TO	Tonga
BT	Bhutan	HK	Hong Kong	MY	Maleisië	TP	Oost Timor
BV	Bouvet Eiland	HM	Heard Eiland en McDonald Eilanden	MZ	Mozambique	TR	Turkije
BW	Botswana			NA	Namibië	TT	Trinidad en Tobago
BY	Wit-Rusland	HN	Honduras	NC	Nieuw Caledonia	TV	Tuvalu
BZ	Belize	HR	Croatië	NE	Niger	TW	Taiwan
CA	Canada	HT	Haïti	NF	Norfolk Eiland	TZ	Tanzania, Verenigde Republiek
CC	Cocos (Keeling) Eilanden	HU	Hongarije	NG	Nigeria		
CF	Centrale Afrikaanse Republiek	ID	Indonesië	NI	Nicaragua	UA	Oekraïne
CG	Kongo	IE	Ierland	NL	Nederland	UG	Oeganda
CH	Zwitserland	IL	Israël	NO	Noorwegen	UM	Verenigde Staten Minor Outlying Eilanden
CI	Ivoorkust	IN	India	NP	Nepal		
CK	Cook Eilanden	IO	Brits Indische Oceaan Territorium	NR	Nauru	US	Verenigde Staten
CL	Chili			NU	Niue	UY	Uruguay
CM	Kameroen	IQ	Irak	NZ	Nieuw Zeeland	UZ	Oezbekistan
CN	China	IR	Iran (Islamitische Republiek)	OM	Oman	VA	Vaticaanstad
CO	Colombia	IS	IJsland	PA	Panama	VC	Sint Vincent en de Grenadines
CR	Costa Rica	IT	Italië	PE	Peru	VE	Venezuela
CU	Cuba	JM	Jamaica	PF	Frans Polynesië	VG	Virgin Eilanden (Brits)
CV	Kaapverdië	JO	Jordan	PG	Papua Nieuw Guinea	VI	Virgin Eilanden (V.S.)
CX	Christmas Eiland	JP	Japan	PH	Filippijnen	VN	Vietnam
CY	Cyprus	KE	Kenia	PK	Pakistan	VU	Vanuatu
CZ	Republiek Tsjechië	KG	Kirgizië	PL	Polen	WF	Wallis en Futuna Eilanden
DE	Duitsland	KH	Cambodja	PM	Saint Pierre en Miquelon	WS	Samoa
DJ	Djibouti	KI	Kiribati	PN	Pitcairn	YE	Yemen
DK	Denemarken	KM	Comoros	PR	Puerto Rico	YT	Mayotte
DM	Dominica	KN	Saint Kitts en Nevis	PT	Portugal	YU	Joegoslavië
DO	Dominicaanse Republiek	KP	Korea, Democratische Volksrepubliek	PW	Palau	ZA	Zuid-Afrika
DZ	Algerije			PY	Paraguay	ZM	Zambia
EC	Ecuador	KR	Republiek Korea	QA	Qatar	ZR	Zaire
EE	Estland	KW	Kuwait	RE	Réunion	ZW	Zimbabwe
EG	Egypte	KY	Kaaiman Eilanden	RO	Roemenië		
EH	Westerse Sahara	KZ	Kazakstan	RU	Russische Federatie		

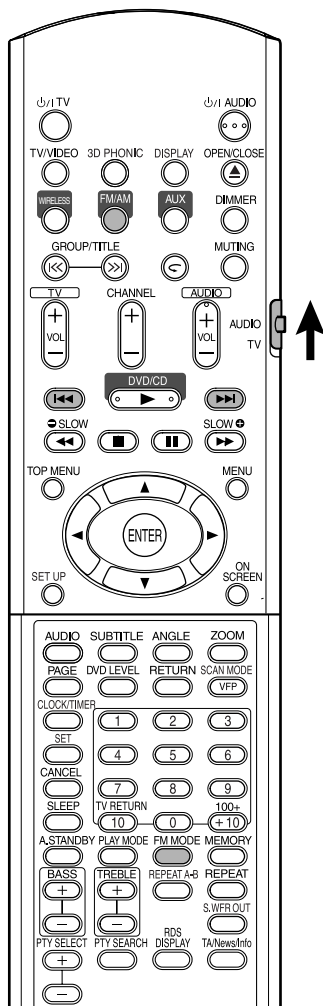

## Kiezen van een zender

### 1 Druk op FM/AM.

Door iedere druk op de toets, wordt afwisselend FM en AM (MW) gekozen.

### 2 Druk op ◀◀/▶▶ om de zender (frequentie) te kiezen.

#### Automatisch afstemmen:

Houd ◀◀/▶▶ ingedrukt totdat het systeem start te zoeken en laat dan de toets los. (De AUTO indicator licht tijdens het zoeken op.) Het zoeken stopt automatisch zodra het systeem op een zender met voldoende sterke signalen heeft afgestemd. Druk op ◀◀/▶▶ om het zoeken handmatig te stoppen.

#### Handmatig afstemmen:

Door iedere druk op ◀◀/▶▶ verandert de frequentie.

- De ST (Stereo) indicator licht op wanneer een stereo FM-programma wordt ontvangen.

#### **OPMERKING**

Indien het stereo FM-programma waarop u heeft afgestemd veel ruis heeft, kunt u de ontvangst verbeteren door op **FM MODE** te drukken om de monofunctie te activeren. Door nogmaals op **FM MODE** te drukken of op een andere zender af te stemmen, wordt automatisch weer de stereofunctie geactiveerd.

#### **OPMERKING**

Druk de functieschakelaar van de afstandsbediening naar **AUDIO** alvorens de cijfertoetsen te gebruiken.





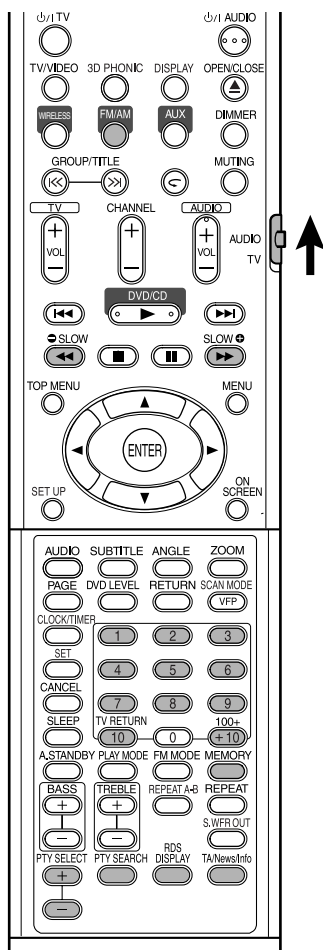

Door zenders als voorkeuzenders vast te leggen, kunt u gemakkelijk op een gewenste zender afstemmen.

### OPMERKING

Druk de functieschakelaar van de afstandsbediening naar **AUDIO** alvorens de cijfertoetsen te gebruiken.



### 3 Kies het nummer waaronder u de zender wilt vastleggen door wanneer “MEMORY” knippert op de cijfertoetsen te drukken.

- U kunt het nummer tevens met de cijfertoetsen kiezen.
- Zie “Gebruik van de cijfertoetsen” (bladzijde 15).

### 4 Druk op MEMORY terwijl het gekozen nummer knippert.

“STORED” verschijnt op het displayvenster en de gekozen zender is nu vastgelegd.

### OPMERKING

- Als u een nieuwe zender onder een reeds gebruikt nummer vastlegt, wordt de oude zender gewist.
- Ontkoppel de stekker van het netsnoer niet om het systeem uit te schakelen nadat u nieuwe zenders heeft vastgelegd. De nieuwe vastgelegde voorkeuzenders zullen anders namelijk worden gewist.

## Afstemmen op een voorkeuzender

### 1 Druk op FM/AM om FM of AM (MW) te kiezen.

### 2 Druk op de cijfertoetsen om het nummer van de gewenste voorkeuzender te kiezen.

Zie “Gebruik van de cijfertoetsen” (bladzijde 15).

U kunt het nummer tevens kiezen door op <<||>> te drukken.

## Vastleggen van zenders

U kunt met het systeem maximaal 30 FM-zenders en 15 AM (MW)-zenders vastleggen.

### 1 Kies de vast te leggen zender (bladzijde 32 voor het kiezen).

### 2 Druk op MEMORY.

“MEMORY” knippert even op het displayvenster.

## FM-zenders ontvangen via RDS (Radio Data System)

Via RDS kunnen FM-zenders een extra signaal meezenden met hun reguliere programmasignalen. De zenders zenden bijvoorbeeld de naam van hun zender mee, met informatie over het soort programma dat ze uitzenden (sport, muziek, enzovoort).

Als u hebt afgestemd op een FM-zender met RDS, verschijnt de aanduiding RDS in het displayvenster.

U kunt met het systeem de volgende soorten RDS-signalen ontvangen:

<b>PS (Programmaservice)</b>	Geeft de namen van bekende zenders.
<b>PTY (Programmatype)</b>	Geeft het type programma.
<b>RT (Radiotekst)</b>	Geeft tekstberichten die de zender uitzendt.
<b>Enhanced Other Network</b>	Zie blz 36.

### OPMERKING

- RDS is niet beschikbaar voor AM (MW)-zenders.
- RDS werkt mogelijk niet correct als de zender RDS-signalen niet goed uitzendt of als de signaalsterkte onvoldoende is.

### RDS-informatie weergeven

#### Druk op RDS DISPLAY terwijl u naar een FM-zender luistert.

Telkens als u op de knop drukt, verandert de aanduiding in het displayvenster.

PS

Tijdens het zoeken, verschijnt eerst "PS" en vervolgens worden de namen van zenders getoond. "NO PS" verschijnt indien er geen signalen worden ontvangen.

PTY

Tijdens het zoeken, verschijnt "PTY" en vervolgens wordt het type van het uitgezonden programma getoond. "NO PTY" verschijnt indien er geen signalen worden ontvangen.

RT

Tijdens het zoeken, verschijnt "RT" en vervolgens worden de door de zender uitgezonden tekstmededelingen getoond. "NO RT" verschijnt indien er geen signalen worden ontvangen.

### Frequentie

Frequentie van de zender (geen RDS-service).

### Tekens in het displayvenster

Indien er PS, PTY of RT signalen op het displayvenster verschijnen, worden bepaalde speciale tekens en markeringen mogelijk niet juist getoond.

### OPMERKING

"PS", "PTY" en "RT" verschijnen niet op het displayvenster indien het zoeken direct stopt.

## Opzoeken van een programma met gebruik van PTY-codes

Een van de voordelen van RDS is dat u uit de voorkeurkanalen een bepaald programma kunt opzoeken (bladzijde 33) door de PTY-code te specificeren.

### Programma zoeken via de PTY-code

#### OPMERKING

##### Instructie vooraf;

- U kunt alleen op voorkeuzezenders zoeken via PTY Search.
- Druk tijdens het zoeken op **PTY SEARCH** indien u het zoeken voortijdig wilt stoppen.
- U hebt slechts beperkte tijd om de volgende stappen uit te voeren. Start opnieuw vanaf stap 1 indien de instelling wordt geannuleerd voordat u klaar bent.

### 1 Druk op PTY SEARCH terwijl u naar een FM-zender luistert.



“SELECT PTY” knippert op het displayvenster.

- Terwijl “SELECT PTY” knippert:

### 2 Druk op PTY SELECT + of PTY SELECT – totdat de gewenste PTY-code op het displayvenster verschijnt.



- Zie het gedeelte “Beschrijving van de PTY-codes” voor meer informatie (bladzijde 36).

- Terwijl de in stap 2 gekozen PTY-code nog op het displayvenster wordt getoond:

### 3 Druk nogmaals op PTY SEARCH.



Tijdens het zoeken, wordt afwisselend “SEARCH” en de gekozen PTY-code op het displayvenster getoond.

Het systeem doorzoekt 30 FM-voorkeuzezenders, stopt als het het programma vindt dat u hebt geselecteerd en stemt af op die zender.

#### Doorgaan met zoeken na de eerste stop

Druk nogmaals op **PTY SEARCH** terwijl de aanduidingen op het displayvenster knipperen. “NOT FOUND” verschijnt op het displayvenster indien er geen passend programma werd gevonden.

## Beschrijving van de PTY-codes

NEWS:	Nieuws.
AFFAIRS:	Actualiteitenprogramma's met discussies en analyses van of debat over het nieuws.
INFO:	Programma's aangaande feitelijke zaken, gepresenteerd met een kritische blik.
SPORT:	Sportprogramma's in de breedste zin van het woord.
EDUCATE:	Educatieve programma's.
DRAMA:	Alle hoorspelen en radioseries.
CULTURE:	Culturele programma's op allerlei gebied, inclusief taalprogramma's, theater, enzovoort.
SCIENCE:	Programma's over natuurwetenschappen en technologie.
VARIED:	Gespreksprogramma's zoals quizprogramma's, spelletjes en interviews met bekende persoonlijkheden.
POP M:	Hedendaagse commerciële popmuziek.
ROCK M:	Rockmuziek.
EASY M:	Hedendaagse muziek van het type "easy listening".
LIGHT M:	Instrumentele muziek en zang.
CLASSICS:	Uitvoeringen van bekende orkeststukken, symfonieën, kamermuziek, enzovoort.
OTHER M:	Muziek die onder geen van de andere categorieën valt.
WEATHER:	Weerberichten en -voorspellingen.
FINANCE:	Beursberichten en dergelijke.
CHILDREN:	Kinderprogramma's.
SOCIAL:	Programma's over sociologie, geschiedenis, aardrijkskunde, psychologie en de maatschappij.
RELIGION:	Religieuze programma's.
PHONE IN:	Programma's waarin het publiek zijn mening kan geven via telefoon of publiek forum.
TRAVEL:	Reisinformatie.
LEISURE:	Programma's over recreatiemogelijkheden.
JAZZ:	Jazzmuziek.
COUNTRY:	Countrymuziek, oorspronkelijk afkomstig uit de zuidelijke staten van Amerika.
NATION M:	Populaire muziek in de landstaal.
OLDIES:	Muziek uit de zogenaamde "gouden eeuw" van de populaire muziek.

FOLK M:	Volksmuziek die zijn wortels heeft in de muzikale cultuur van een specifiek land.
DOCUMENT:	Programma's die advies over diverse onderwerpen leveren.
TEST:	Signaal waarmee apparatuur wordt getest op ontvangst van waarschuwingsberichten.
ALARM:	Waarschuwingsbericht.
NONE:	Geen programmatype, ongedefinieerd programma of programma's die niet gemakkelijk in een van de andere groepen passen.

### OPMERKING

De bovenstaande indeling van de PTY-codes geldt wellicht niet voor alle FM-zenders.

## Tijdelijk overschakelen naar een ander programma

RDS kent nog een andere handige service, de zogeheten "Enhanced Other Networks" service. Hiermee kan het systeem tijdelijk naar een ander programma van een andere zender overschakelen (TA, NEWS en/of INFO), behalve in de volgende gevallen;

- Als u luistert naar een zender die RDS niet ondersteunt (alle AM (MW)-zenders, sommige FM-zenders en andere bronnen).
- Als de standbystand is geactiveerd.

### OPMERKING

#### Instructie vooraf;

De Enhanced Other Network-functie is alleen beschikbaar voor voorkeuzezenders.

## Druk herhaaldelijk op TA/News/Info totdat het gewenste programmatype (TA/NEWS/INFO) op het displayvenster verschijnt.

Telkens als u op de knop drukt, verandert de aanduiding in het displayvenster.

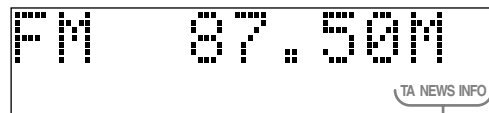

TA/NEWS/INFO indicators

TA	Verkeersinformatie.
NEWS	Nieuws.
INFO	Programma's aangaande feitelijke zaken, gepresenteerd met een kritische blik.

**Stoppen te luisteren naar het programma dat door Enhanced Other Network is gekozen**

Druk herhaaldelijk op **TA/News/Info** totdat het programmatype (TA/NEWS/INFO) op het displayvenster dooft. Het systeem sluit de Enhanced Other Network-stand af en keert terug naar de zender die voorheen was geselecteerd.

**Hoe werkt de Enhanced Other Network-functie**

**Voorbeeld 1**

**Als geen enkele zender het door u gekozen programma uitzendt**

Het systeem blijft afgestemd op de huidige zender.

Als een zender het door u geselecteerde programma begint uit te zenden, wordt automatisch overgeschakeld naar die zender. In het afleesvenster knippert de aanduiding voor een ontvangen PTY-code.

Als het programma is afgelopen, keert u terug naar de zender waarop u eerder had afgestemd, maar de Enhanced Other Network-functie blijft wel actief.

**Voorbeeld 2**

**Als de FM-zender waarnaar u luistert, het geselecteerde programma uitzendt Het systeem blijft afgestemd op de zender**

De aanduiding voor een ontvangen PTY-code begint te knipperen.

Als het programma is afgelopen, blijft u de aanduiding voor een ontvangen PTY-code zien, maar deze knippert niet meer. De Enhanced Other Network-functie blijft actief.

**OPMERKING**

- *Als u in de Enhanced Other Network-stand een andere bron kiest, wordt de Enhanced Other Network-stand tijdelijk geannuleerd.*
- *Als u weer overschakelt op FM, wordt de Enhanced Other Network-stand weer geactiveerd.*
- *Sommige zenders verzenden Enhanced Other Network-gegevens die niet compatibel zijn met uw systeem.*
- *Enhanced Other Network werkt niet bij alle FM-zenders met RDS-service.*
- *Als u luistert naar een programma waarop u hebt afgestemd via de Enhanced Other Network-functie, blijft u naar deze zender luisteren, ook als een andere zender een programma uitzendt met dezelfde Enhanced Other Network-gegevens.*
- *Als u luistert naar een programma waarop u hebt afgestemd via de Enhanced Other Network-functie, kunt u alleen **TA/News/Info** en **RDS DISPLAY** gebruiken voor de bediening van de tuner.*

# Gebruik van USB draadloze transmissie

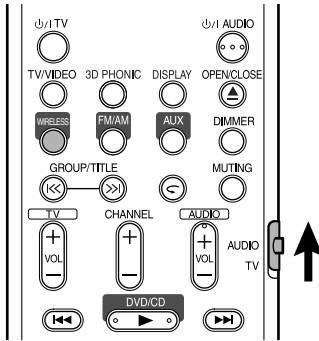

U kunt muziek van uw PC beluisteren via de draadloze verbinding.

U kunt van dit systeem geen signalen of data naar uw PC sturen.

## BELANGRIJK

- Stel het volume altijd op "VOL MIN" alvorens andere apparatuur aan te sluiten of te ontkoppelen.
- VERMIJD bij gebruik van de USB draadloze transmissie voor het luisteren naar muziek
  - schokken/trillingen/stoten op de zender
  - bedekken van de zender met metalen, plastic onderdelen of uw hand
  - het plaatsen van de zender, het hoofdtoestel of beiden in de buurt van een magnetronoven
  - het ontkoppelen van de zender tijdens weergave van muziek en gedurende de paar seconden dat uw PC de zender herkent.

## 1 Schakel uw PC in en start Windows.

- Voor een soepele werking dienen er tegelijkertijd niet te veel programma's in werking te zijn wanneer de PC is ingeschakeld.

## 2 Verbind de bijgeleverde draadloze zender met de USB-aansluiting van uw PC.

- Verwijder de afdekking van de zender alvorens de zender met uw PC te verbinden.
- **Voor Windows® Me, Windows® 2000, of Windows® XP:** De PC herkent de zender automatisch zodra u de zender heeft aangesloten.
- **Voor Windows® 98/98SE:** Indien u de zender voor het eerst aansluit, moet u het besturingsprogramma (driver) installeren (bladzijde 39).
- De POWER en PLAYER aanduidingen op de zender lichten op.

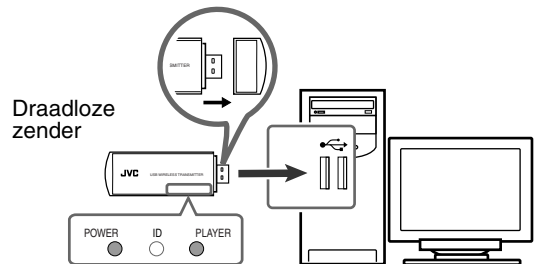

- Ontkoppel de zender even en sluit weer aan indien uw PC de zender niet herkent. Start Windows opnieuw op indien dit tevens niet werkt.

## 3 Druk op WIRELESS.

De "draadloze transmissie" functie wordt voor het systeem geactiveerd.

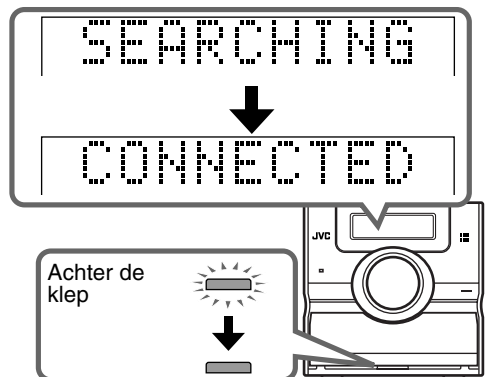

## 4 Start het muziekprogramma en start de weergave van de muziek met uw PC.

- De PLAYER aanduiding op de zender knippert.

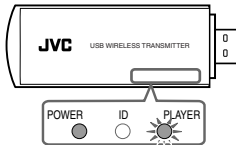

Uw muziek wordt naar het systeem verstuurd. Geniet van de weergave!

### Installeren van de driver (voor Windows® 98/98SE)

“Add New Hardware Wizard” verschijnt nadat “New Hardware Found” even werd getoond indien u de zender voor het eerst heeft aangesloten. Installeer de driver als volgt met gebruik van de Wizard.

- Zorg dat u de Windows® 98/98SE installatie CD-ROM heeft die bij uw PC werd geleverd

- 1 Klik op “Next”.
- 2 Kies “Search for the best driver for your device (Recommended)” en klik vervolgens op “Next”.
- 3 Kies “CD-ROM drive” als lokatie voor de driver.
- 4 Steek de Windows® 98/98SE installatie CD-ROM in de CD-ROM drive van uw PC en klik vervolgens op “Next”.
  - U kunt “Specify a location” gebruiken indien er reeds Windows® 98/98SE drivers op de harde schijf van uw PC zijn.
- 5 Klik weer op “Next”.
- 6 Klik op “Finish” om het installeren te voltooien.
  - U moet Windows mogelijk opnieuw opstarten.

### Indien de zender het gebruik van andere USB-aansluitingen blokkeert

Gebruik de bijgeleverde verlengkabel.

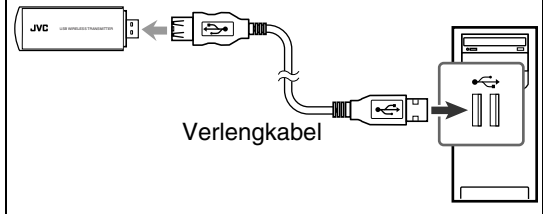

### OPMERKING

- Zie tevens de handleiding van de muziek-software die in uw PC is geïnstalleerd.
- Ontkoppel de zender indien u de PC niet als weergavebron gebruikt.
- De muziek wordt mogelijk onjuist weergegeven - onderbroken of met slechtere kwaliteit - afhankelijk van de instellingen en specificaties van uw PC.
- Het bereik van de signalen is ongeveer 20 meter, maar kan afhankelijk van de gebruiksomstandigheden verschillen.
- De zender wordt mogelijk heet. Dit is normaal en duidt niet op een defect.

### Indien er gedurende ongeveer 30 minuten geen muziek met de PC wordt afgespeeld

De zender schakelt in de “slaap” functie (“SEARCHING” wordt getoond en de indicator achter de klep knippert). Door weer muziek met de PC te starten, wordt de draadloze transmissie weer geactiveerd.

- “NO AUDIO” wordt getoond en de indicator dooft 5 minuten nadat het systeem “SEARCHING” heeft getoond (of er geen muziekbron door het systeem wordt herkend).

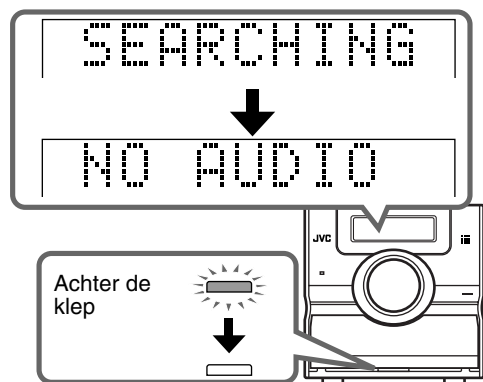

In geval van ruis tijdens weergave of wanneer de weergave wordt onderbroken met gebruik van de draadloze verbinding, moet u een van de volgende maatregelen nemen:

- druk op CHANNEL op de zender om een andere frequentie op te zoeken. Door iedere druk op CHANNEL verandert de frequentie een kanaal vanaf CH 1 tot CH 13.
- houd CHANNEL langer dan drie seconden ingedrukt om te controleren dat de zender automatisch de beste frequentie herkent.

Indien de zender een negatieve invloed op draadloze systemen (gebaseerd op IEEE 802, 11b/11g, een draadloze telefoon of magnetronoven), moet u een van de volgende maatregelen nemen:

- gebruik het bijgeleverde verlengsnoer en zorg dat er voldoende afstand tussen de zender en de LAN-antenne is.
- druk op CHANNEL op de zender om een andere frequentie op te zoeken. Door iedere druk op CHANNEL verandert de frequentie een kanaal vanaf CH 1 tot CH 13.
- houd CHANNEL langer dan drie seconden ingedrukt om te controleren dat de zender automatisch de beste frequentie herkent.

Controleer de volgende punten indien u geen geluid via de luidsprekers hoort:

- controleer als volgt of de zender juist werd herkend: open "Control Panel" van uw PC, kies [Sounds and Audio Devices] → [Audio] tab → [Sound playback] → [Default device] en controleer of [Default device] op [USB Speaker]\* is gesteld.
- controleer of de muzieksoftware van uw PC compatibel met de USB-apparatuur is.
- kies "WIRELESS" als bron.
- stel het volumeniveau met het systeem in.

### OPMERKING

\* De Engelse versie van Windows XP® wordt voor de uitleg gebruikt. Indien uw PC een andere versie, een ander besturingssysteem of andere taal gebruikt, zullen de werkelijke aanduidingen, etc. mogelijk anders zijn.

Voor Windows® 98/98SE open "Control Panel", kies [Multimedia], kies [AUDIO] bij het weergavegedeelte en controleer dat [USB Audio Device] is gekozen.



Indien u een CD van uw DVD/CD-ROM met [Multimedia] eigenschappen wilt afspelen, moet u [CD Music] kiezen en op het vakje naast [Enable digital CD audio for this CD-ROM device] klikken.

Controleer de volgende punten indien het systeem "SEARCHING" blijft tonen terwijl de zender met de PC is verbonden:

- zorg dat er voldoende afstand tussen het systeem en uw PC is.
- geen voorwerpen tussen de zender en het hoofdtoestel.

Volg de volgende procedure indien het systeem nog "SEARCHING" blijft tonen.

- Controleer dat de zender met de PC is verbonden:

- 1 Houd  ingedrukt en druk tegelijkertijd op STANDBY/ON  op het hoofdtoestel. De "ID leren" functie wordt voor het systeem geactiveerd. De indicator achter de klep begint snel te knipperen.

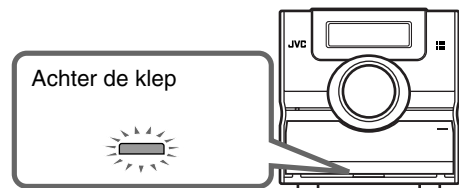

- Binnen 20 seconden:
- 2 Houd ID op de zender ingedrukt.

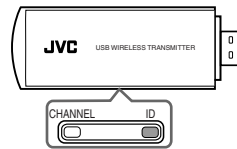

Indien het leren van de ID geslaagd is, zal de indicator achter de klep stoppen te knipperen en continu oplichten ("ID SYNC OK" wordt getoond).

\* Microsoft®, Windows® 98/98SE, Windows® Me, Windows® 2000 en Windows® XP zijn geregistreerde handelsmerken van Microsoft Corporation.



# Luisteren naar het geluid van andere audio-apparatuur

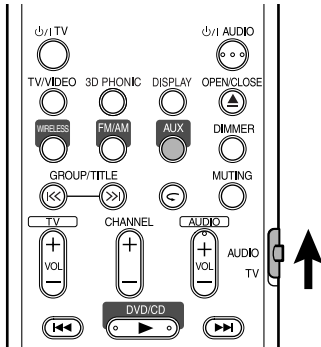

Zorg dat de andere audio-apparatuur reeds met dit systeem is verbonden (bladzijde 10).

## 1 Druk op AUX.

De bron verandert naar AUX.

## 2 Start de weergave van de andere audio-apparatuur.

Zie de gebruiksaanwijzing van de aangesloten apparatuur voor details.

## 3 Stel het volume en de geluidskwaliteit met dit systeem in (bladzijde 16).

# Instellen van de diverse timers

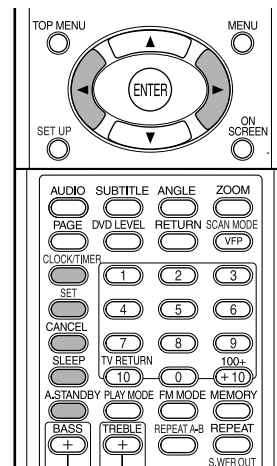

## Instellen van de ingebouwde klok

U kunt de timers niet gebruiken indien de ingebouwde klok niet is ingesteld.

- Druk zo vaak als nodig op **CLOCK/TIMER** om het instellen van de klok te annuleren.
- Voor het corrigeren van een fout tijdens de volgende procedure, gaat u door een druk op **CANCEL** naar de voorgaande stap terug.

## 1 Druk op CLOCK/TIMER.

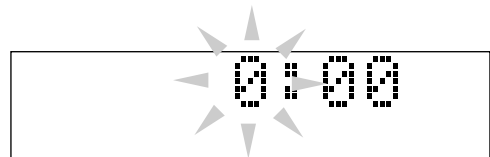

- Indien u de klok reeds had ingesteld, moet u herhaaldelijk op de toets drukken totdat de kloktijd begint te knipperen.

## 2 Druk op cursor </> om het uur in te stellen en druk vervolgens op SET.

## 3 Druk op cursor </> om de minuten in te stellen en druk vervolgens op SET.

De ingebouwde klok start nu.

## Instellen van de dagelijkse timer

U kunt de dagelijkse timer bijvoorbeeld als wekker met uw favoriete muziek gebruiken.

- U kunt drie instellingen voor de dagelijkse timer maken; u kunt echter slechts één van de dagelijkse timers tegelijkertijd activeren.
- Voor het corrigeren van een fout tijdens de volgende procedure, gaat u door een druk op **CANCEL** naar de voorgaande stap terug.

### Werking van de dagelijkse timer:

Nadat de dagelijkse timer is ingesteld, lichten de timerindicator en het timernummer (1/2/3) op het displayvenster op. Met de dagelijkse timer wordt het systeem iedere dag op dezelfde tijd ingeschakeld totdat u de timerinstelling handmatig annuleert of een andere dagelijkse timer activeert.

### Zodra de starttijd wordt bereikt:

Het systeem wordt ingeschakeld en er wordt op de ingestelde zender afgestemd of de weergave van de geplaatste disc wordt gestart met het hiervoor ingestelde volume.

- De timerinstellingen blijven in het geheugen bewaard totdat u deze verandert.
- U kunt de bron veranderen of het volume instellen nadat de weergave door de dagelijkse timer werd gestart zonder de dagelijkse timer zelf te annuleren.

### 1 Druk herhaaldelijk op CLOCK/TIMER zodat "DAILY 1" wordt getoond.

- Door iedere druk op de toets verandert de timerinstelling als volgt:

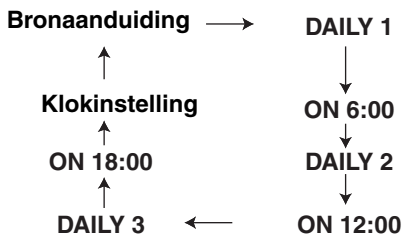

- 2 Druk op cursor  $\leftarrow/\rightarrow$  om het uur voor de starttijd van de timer in te stellen en druk vervolgens op SET.
- 3 Druk op cursor  $\leftarrow/\rightarrow$  om de minuten voor de starttijd van de timer in te stellen en druk vervolgens op SET.
- 4 Herhaal stappen 2 en 3 om de stoptijd voor de timer in te stellen.
- 5 Druk op cursor  $\leftarrow/\rightarrow$  om de weergavebron te kiezen en druk vervolgens op SET.

- Door iedere druk op de toets verandert de timerinstelling als volgt:

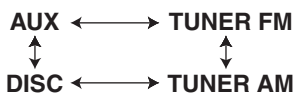

- Met tuner gekozen, moet u op cursor  $\leftarrow/\rightarrow$  drukken om een voorkeuzender te kiezen.
- Met "DISC" gekozen, kunt u een groep en fragment specificeren. Voor andere discs dan MP3/WMA kunt u de groep niet specificeren.

- 6 Druk op cursor  $\leftarrow/\rightarrow$  om het volume in te stellen en druk vervolgens op SET.

### 7 Schakel het systeem uit.

## Annuleren van de timerinstelling

- 1 Druk herhaaldelijk op CLOCK/TIMER om de timerinstelling te kiezen.

- 2 Druk op CANCEL om de gekozen timerinstelling te annuleren.

- Door een druk op SET wordt de timerinstelling weer geactiveerd.

## Automatisch standby schakelen

De stroom wordt automatisch uitgeschakeld indien u gedurende ongeveer 3 minuten terwijl de disc is gestopt geen bediening uitvoert.

### Druk op A.STANDBY tijdens weergave of wanneer de disc is gestopt, of wanneer er geen disc is geplaatst ("NO DISC" wordt getoond).

De A.STANDBY indicator licht op het displayvenster van het hoofdtoestel op.

De A.STANDBY indicator begint te knipperen wanneer het systeem is gestopt (bijvoorbeeld na de weergave).

Dit betekent dat de stroom automatisch zal worden uitgeschakeld indien u binnen 3 minuten geen bediening uitvoert. "A.STANDBY" begint 10 seconden voordat de stroom werkelijk wordt uitgeschakeld te knipperen.

## Annuleren van automatisch standby

Druk op A.STANDBY.

De "A.STANDBY" indicator dooft van het displayvenster op het hoofdtoestel.

### OPMERKING

Automatisch standby werkt niet indien u FM, AM, WIRELESS of AUX als bron heeft gekozen.

### Inslaaptimer

Het systeem wordt automatisch uitgeschakeld nadat de door u gespecificeerde tijd is verstreken.

#### Druk op SLEEP.

Door iedere druk op de toets verandert de tijd die op het displayvenster van het hoofdtoestel wordt getoond (in minuten).

#### Veranderen van de tijd

Kies de tijd opnieuw door herhaaldelijk op **SLEEP** te drukken.

#### Controleren van de tijd

Druk wanneer de inslaaptimer is ingesteld éénmaal op **SLEEP**.

#### Annuleren

Druk herhaaldelijk op **SLEEP** totdat "SLEEP OFF" wordt getoond.

#### **OPMERKING**

*De inslaaptimer wordt tevens geannuleerd wanneer u de stroom uitschakelt.*

U kunt de disclade vergrendelen om te voorkomen dat een disc per ongeluk wordt verwijderd.

#### Instellen

Druk met het systeem uitgeschakeld op ▲ (Open/Sluiten) terwijl u ■ (Stoppen) van het hoofdtoestel ingedrukt houdt. "LOCKED" verschijnt op het displayvenster van het hoofdtoestel.

#### Annuleren

Voer de procedure voor het activeren nogmaals uit. "UNLOCKED" verschijnt op het displayvenster van het hoofdtoestel.

# Oplossen van problemen

Controleer in geval van problemen eerst de volgende punten alvorens een JVC onderhoudscentrum te raadplegen.

## Stroom

- **Stroom wordt niet ingeschakeld.**
  - Het netsnoer is niet aangesloten op het hoofdtoestel of een stopcontact.  
→ Sluit het netsnoer goed aan (bladzijde 11).

## Bediening

- **Toetsen werken niet.**
  - Bepaalde bedieningen kunnen mogelijk niet voor sommige discs worden gebruikt.
- **Afstandsbediening werkt niet.**
  - De droge-cel batterijen zijn leeg.  
→ Vervang de batterijen (bladzijde 6).
- **Een disc kan niet worden afgespeeld.**
  - In geval van een DVD VIDEO  
→ Controleer het regiocodenummer van de disc (bladzijde 3).
  - “NO PLAY” verschijnt op het displayvenster. De geplaatste disc kan niet met dit systeem worden afgespeeld.  
→ Controleer het disc type (bladzijde 3).
  - Het kinderslot (restrictieniveau) is geactiveerd (bladzijde 30).

## Met betrekking tot beelden

- **Er verschijnt geen beeld.**
  - Het videosnoer is niet goed aangesloten.  
→ Bladzijde 11
  - U heeft een verbinding met zowel de component-videoaansluiting als S-videoaansluiting gemaakt.  
→ Gebruik slechts een van deze aansluitingen (bladzijde 11).
- **Beeld is vervormd.**
  - U heeft een videorecorder tussen het hoofdtoestel en de TV aangesloten.  
→ Verbind het hoofdtoestel direct met de TV (bladzijde 11).
  - Dit systeem is met een niet-progressieve TV verbonden maar de aftastfunctie voor DVD is op “PROGRESSIVE” gesteld.  
→ Stel de “INTERLACE” aftastfunctie in (bladzijde 26).

- **Schermformaat is abnormaal.**
  - Het schermformaat is niet juist ingesteld.  
→ Stel “MONITOR TYPE” juist, in overeenstemming met uw TV in (bladzijde 29).
- **Het TV-scherm wordt donker.**
  - U heeft “SCREEN SAVER” geactiveerd.  
→ Indien geactiveerd, drukt u op een willekeurige toets (bladzijde 29).
- **Het scherm kan niet worden veranderd.**
  - De progressieve functie heeft uitsluitend effect op de component-videoutgang.

## Met betrekking tot het geluid

- **Geen geluid.**
  - De luidsprekers zijn niet juist aangesloten.  
→ Bladzijde 9
  - Geluid wordt gedempt.  
→ Bladzijde 16
  - “NO AUDIO” verschijnt op het displayvenster. De geplaatste disc is mogelijk een illegaal kopie.  
→ Controleer bij de plaats van aankoop van de disc.
- **Geluid is zwak in vergelijking met TV of video.**
  - “DVD LEVEL” is op “NORMAL” gesteld.  
→ Kies een andere instelling dan “NORMAL” (bladzijde 26).
- **Geluid wordt vervormd.**
  - Het volume is te hoog.  
→ Verlaag het volume (bladzijde 16).
- **Geen geluid via de subwoofer.**
  - “SUBWOOFER” is op “OFF” gesteld.  
→ Druk op **S.WFR OUT** om in te schakelen (bladzijde 10).
- **Geen muziek via draadloze verbinding.**
  - Ruis en statische elektriciteit kunnen de muziek via de draadloze verbinding hinderen of blokkeren. Voer in dat geval het volgende uit:  
→ Ontkoppel de draadloze zender even en sluit weer aan.  
→ Start de muziek-software op uw PC opnieuw  
→ Schakel het systeem even uit en vervolgens weer in

## Met betrekking tot de radio

- **Geluidsontvangst wordt gestoord/Geen ontvangst.**
  - De antenne is niet goed aangesloten.  
→ Sluit de antenne goed aan (bladzijde 8).

## Overige

### ■ Taal van geluid of ondertitels kan niet worden veranderd.

- De disc heeft slechts één taal.  
→ U kunt niet van taal veranderen indien er slechts een enkele taal op de disc is opgenomen (bladzijde 24).

### ■ Geen ondertitels.

- De disc heeft geen ondertitels.  
→ AMet een DVD-VIDEO zonder ondertitels kunnen geen ondertitels worden getoond.
- U heeft "OFF" voor de ondertitels gekozen.  
→ Voer een taal in (bladzijde 29).
- Er worden mogelijk geen ondertitels getoond voor of na punt A of B bij herhaalde weergave van A-B.

### ■ Disc kan niet worden uitgeworpen.

- De lade is vergrendeld.  
→ Bladzijde 43

### ■ "LR ONLY" wordt op het displayvenster getoond (voor een DVD-AUDIO).

- Het terugmengen van multikanaal geluid is voor het spelende fragment verboden en derhalve wordt het geluid van het linker- en rechterkanaal direct weergegeven (dit is normaal).

## Indien het systeem onjuist functioneert ook al heeft u de hiervoor beschreven punten opgevolgd

Veel functies van dit systeem worden door een microcomputer gestuurd. Indien een druk op een toets niet de normale respons geeft, moet u de stekker uit het stopcontact trekken en even wachten alvorens de stekker weer in het stopcontact terug te steken.

Code	Taal	Code	Taal
AA	Afar	MK	Macedonisch
AB	Afkhaziaans	ML	Maleis
AF	Afrikaans	MN	Mongools
AM	Amharic	MO	Moldavisch
AR	Arabisch	MFR	Mahrattisch
AS	Assamitisch	MS	Maleis (MAY)
AY	Aymara	MT	Maltees
AZ	Azerbeidzjaans	MY	Burmees
BA	Bashkir	NA	Nauru
BE	Wit-Russisch	NE	Nepalees
BG	Bulgaars	NL	Nederlands
BH	Bihari	NO	Noors
BI	Bislama	OC	Occitan
BN	Bengaals	OM	(Afan) Oromo
BO	Tibetaans	OR	Oriya
BR	Bretons	PA	Panjabi
CA	Catalaans	PL	Pools
CO	Corsicaans	PS	Pashto, Pushto
CS	Tsjechisch	PT	Portugees
CY	Wales	QU	Quechua
DA	Deens	RM	Rhaeto-Romance
DZ	Bhutaans	RN	Kirundi
EL	Grieks	RO	Roemeens
EO	Esperanto	RU	Russisch
ET	Estisch	RW	Kinyarwanda
EU	Baskisch	SA	Sanskrit
FA	Perzisch	SD	Sindhi
FI	Fins	SG	Sangho
FJ	Fiji	SH	Servo-Kroatisch
FO	Faeroese	SI	Singalees
FY	Fries	SK	Slowaaks
GA	Iers	SL	Sloveens
GD	Schots-Keltisch	SM	Samoans
GL	Gallisch	SN	Shona
GN	Guarani	SO	Somalisch
GU	Gujarati	SQ	Albanees
HA	Hausa	SR	Servisch
HI	Hindoestani	SS	Siswati
HR	Kroatisch	ST	Sesotho
HU	Hongaars	SU	Soedanees
HY	Armenisch	SV	Zweeds
IA	Interlingua	SW	Swahiliisch
IE	Interlingue	TA	Tamil
IK	Inupiak	TE	Telugu
IN	Indonesisch	TG	Tajik
IS	IJslands	TH	Thais
IW	Hebreeuws	TI	Tigrinya
JI	Joods	TK	Turkmen
JW	Javaans	TL	Tagalog
KA	Georgiaans	TN	Setswana
KK	Kazaks	TO	Tonga
KL	Groenlands	TR	Turks
KM	Cambodiaans	TS	Tonga
KN	Kannadees	TT	Tatar
KO	Koreaans (KOR)	TW	Twi
KS	Kashmiri	UK	Oekraïens
KU	Koerdisch	UR	Urdu
KY	Kyrgyz	UZ	Oezbeeks
LA	Latijns	VI	Vietnamees
LN	Lingala	VO	Volapük
LO	Laotiaans	WO	Wolof
LT	Litouws	XH	Xosa
LV	Letlands, Lets	YO	Yoruba
MG	Malagasi	ZU	Zoeloës
MI	Maori		

### Algemeen

Stroombron:	230 V ~ wisselstroom, 50 Hz
Stroomverbruik:	25 W (tijdens werking) 1,0 W (tijdens standby)
Gewicht:	3,0 kg
Externe afmetingen (B x H x D):	150 mm x 152 mm x 246 mm

### DVD-speler

Afspeelbare discs:	DVD-VIDEO, DVD-AUDIO, VCD, SVCD, CD, CD-R/RW (CD, VCD, MP3, WMA, JPEG formaat), DVD-R/-RW (video formaat)
--------------------	---

### Video-uitgang

Kleursysteem:	PAL
Horizontale resolutie:	500 lijnen
Composiet x 1:	1,0 V (p-p)/75 Ω, synchronisatie negatief
S-video x1:	Y uitvoer: 1,0 V (p-p)/75 Ω, synchronisatie negatief C uitvoer: 0,3 V(p-p)/75 Ω
Component x 1:	Y uitvoer: 1,0 V(p-p)/75 Ω P <sub>B</sub> /P <sub>R</sub> uitvoer: 0,7 V(p-p)/75 Ω

### Audio-uitgang

Analoge geluidsuitgang:	
Luidsprekers x2	
Uitgangsvermogen:	36 W (18 W+18 W) (IEC268-3) bij 4 Ω (10% THD)
Geschikte impedantie:	4 Ω t/m 16 Ω
Hoofdtelefoon x1:	11 mW/32 Ω
Geschikte impedantie:	16 Ω t/m 1 kΩ
Subwoofer x1:	500 mVrms/10 kΩ
Digitale geluidsuitgang:	
Optisch x1:	-21 dBm t/m -15 dBm

### Audio-ingang

Geluidsingang:	AUX x1 400 mV/50 kΩ
----------------	------------------------

### USB draadloze transmissie

De USB draadloze zender die bij dit systeem is geleverd, is geschikt voor "Direct Sequence Spreading Spectrum (DSSS)" met gebruik van de 2,4 GHz frequentieband.

### Tuner

FM-tuner:	
Ontvangstfrequentie:	87,50 MHz t/m 108,00 MHz
Antenne:	75 Ω- Ongebalanceerd type
AM (MW)-tuner:	
Ontvangstfrequentie:	522 kHz t/m 1 629 kHz
Antenne:	Externe antenne-ingang (ringantenne)

### Luidspreker

Type:	Full range 1-weg bass-reflex type Magnetisch afgeschermd 8 cm hoornvormig x1
Luidspreker:	
Frequentierespons:	55 t/m 20 000 Hz
Vermogencapaciteit:	30 W
Impedantie:	4 Ω
Geluidsdrukkniveau:	80 dB/W·m
Afmetingen (B x H x D):	120 mm x 151 mm x 241 mm
Gewicht:	1,8 kg per stuk

Ontwerp en technische gegevens zijn zonder voorafgaande kennisgeving wijzigbaar.



**JVC**

# INSTRUMENTS FOR MONITORING SYSTEMS

5-DX-EX-TESTEN