

JVC



Deutsch

Français

Nederlands

Italiano

COMPACT COMPONENT SYSTEM
KOMPAKT-KOMPONENTEN-SYSTEM
SYSTEME DE COMPOSANTS COMPACT
COMPACT COMPONENTEN-SYSTEEM
IMPIANTO A COMPONENTI COMPATTO

UX-TB30

- Besteht aus AX-UXTB30, XT-UXTB30 und SP-UXTB30
- Composé des AX-UXTB30, XT-UXTB30 et SP-UXTB30
- Bestaande uit de AX-UXTB30, XT-UXTB30 en SP-UXTB30
- Composto dalle unità AX-UXTB30, XT-UXTB30 e SP-UXTB30

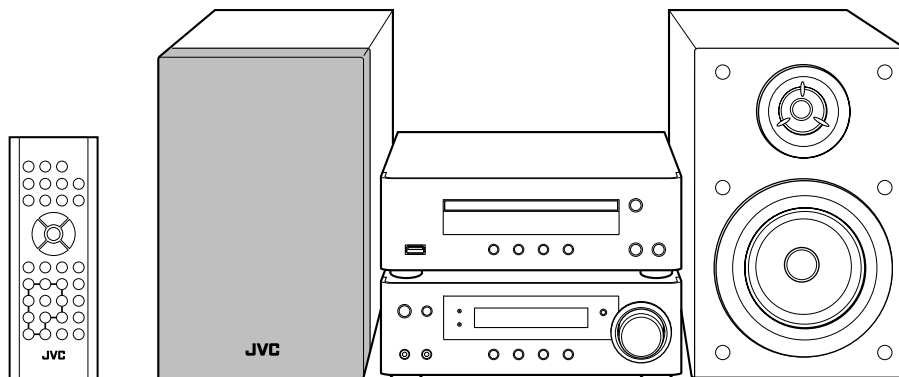

COMPACT
disc
DIGITAL AUDIO

MP3/WMA Radio Data System

INSTRUCTIONS
BEDIENUNGSANLEITUNG
MANUEL D'INSTRUCTIONS
GEBRUIKSAANWIJZING
ISTRUZIONI

LVT2068-002A
[E]

Warnung, Achtung und sonstige Hinweise

Mises en garde, précautions et indications diverses

Waarschuwingen, voorzorgen en andere mededelingen

Avvertenze e precauzioni da osservare

ACHTUNG

Die O/I Taste kann in keiner Stellung zur Unterbrechung der Stromversorgung verwendet werden.

Ziehen Sie das Netzkabel ab, um die Stromversorgung vollständig zu unterbrechen (die STANDBY-Anzeige schaltet ab).

Der Netzstecker oder ein Gerätestecker wird zum Abtrennen des Geräts verwendet, das abgetrennte Gerät bleibt ständig betriebsbereit.

- Wenn sich das Gerät im Bereitschaftsbetrieb befindet, leuchtet die Anzeigeleuchte STANDBY rot.
- Wenn das Gerät eingeschaltet wird, erlischt die STANDBY Leuchte.

Das Gerät kann über die Fernbedienung ein- und ausgeschaltet werden.

ATTENTION

La touche O/I , quelle que soit sa position, ne coupe pas la ligne principale.

Débrancher la fiche principale pour couper complètement l'alimentation du secteur (le témoin STANDBY s'éteint).

La fiche secteur ou un coupleur est utilisé comme dispositif de déconnexion de l'appareil, et l'appareil déconnecté doit être prêt à être utilisé.

- Quand l'appareil est en mode d'attente, le témoin STANDBY est allumé en rouge.
- Quand l'appareil est sous tension, le témoin STANDBY s'éteint.

L'alimentation peut être commandée à distance.

VOORZICHTIG

In beide standen van de O/I toets is de speler niet volledig losgekoppeld van de stroomvoorziening.

Ontkoppel het netsnoer om de stroom geheel uit te schakelen (het STANDBY-lampje gaat uit).

De hoofdspanningsstekker, spanning-uitschakelaar of een adapter wordt voor het ontkoppelen gebruikt en deze moet altijd gemakkelijk bedienbaar zijn.

- Met het toestel standby geschakeld, licht het STANDBY lampje rood op.
- Met het toestel ingeschakeld, is het STANDBY lampje gedoofd.

U kunt de stroom standby en inschakelen met de afstandsbediening.

ATTENZIONE

Il tasto O/I non scollega in nessun caso la linea principale.

Per interrompere completamente l'alimentazione, scollegare il cavo di alimentazione dalla presa a muro (la spia STANDBY si spegne).

Se per disconnettere l'apparecchio dalla rete si sfilava la spina del cavo di alimentazione o dall'accoppiatore elettrico cui è collegata, l'apparecchio stesso rimarrà disponibile per l'uso.

- Quando l'unità è in standby, la spia STANDBY si accende in rosso.
- Quando l'unità è accesa, la spia STANDBY si spegne. L'accensione può essere controllata anche dal telecomando.

ACHTUNG

Zur Verhinderung von elektrischen Schlägen, Brandgefahr, usw:

1. Keine Schrauben lösen oder Abdeckungen entfernen und nicht das Gehäuse öffnen.
2. Dieses Gerät weder Regen noch Feuchtigkeit aussetzen.

ATTENTION

Afin d'éviter tout risque d'électrocution, d'incendie, etc.:

1. Ne pas enlever les vis ni les panneaux et ne pas ouvrir le coffret de l'appareil.
2. Ne pas exposer l'appareil à la pluie ni à l'humidité.

Das Typenschild befindet sich außen auf der Geräteunterseite.

L'étiquette des caractéristiques nominales se trouve sur l'extérieur du coffret.

VOORZICHTIG

Ter vermindering van gevaar voor brand, elektrische schokken, enz.:

1. Verwijder geen schroeven, panelen of de behuizing.
2. Stel dit toestel niet bloot aan regen of vocht.

ATTENZIONE

Per ridurre il rischio di shock elettrici, incendi, ecc.

1. Non togliate viti, coperchi o la scatola.
2. Non esponete l'apparecchio alla pioggia e all'umidità.

Er bevindt zich een classificatielabel op de onderzijde aan de buitenkant.

L'etichetta delle caratteristiche nominali si trova nella parte inferiore esterna dell'unità.

Per l'Italia:

“Si dichiara che il questo prodotto di marca JVC è conforme alle prescrizioni del Decreto Ministeriale n.548 del 28/08/95 pubblicato sulla Gazzetta Ufficiale della Repubblica Italiana n.301 del 28/12/95.”

ACHTUNG

- Blockieren Sie keine Belüftungsschlitze oder -bohrungen.
(Wenn die Belüftungsöffnungen oder -löcher durch eine Zeitung oder ein Tuch etc. blockiert werden, kann die entstehende Hitze nicht abgeführt werden.)
- Stellen Sie keine offenen Flammen, beispielsweise angezündete Kerzen, auf das Gerät.
- Wenn Sie Batterien entsorgen, denken Sie an den Umweltschutz. Batterien müssen entsprechend den geltenden örtlichen Vorschriften oder Gesetzen entsorgt werden.
- Setzen Sie dieses Gerät auf keinen Fall Regen, Feuchtigkeit oder Flüssigkeitsspritzern aus. Es dürfen auch keine mit Flüssigkeit gefüllten Objekte, z. B. Vasen, auf das Gerät gestellt werden.

ATTENTION

- Ne bloquez pas les orifices ou les trous de ventilation.
(Si les orifices ou les trous de ventilation sont bloqués par un journal un tissu, etc., la chaleur peut ne pas être évacuée correctement de l'appareil.)
- Ne placez aucune source de flamme nue, telle qu'une bougie, sur l'appareil.
- Lors de la mise au rebut des piles, veuillez prendre en considération les problèmes de l'environnement et suivre strictement les règles et les lois locales sur la mise au rebut des piles.
- N'exposez pas cet appareil à la pluie, à l'humidité, à un égouttement ou à des éclaboussures et ne placez pas des objets remplis de liquide, tels qu'un vase, sur l'appareil.

VOORZICHTIG

- Zorg dat u de ventilatieopeningen en -gaten niet afsluit.
(Als de ventilatieopeningen en -gaten worden afgesloten door bijvoorbeeld papier of een doek, kan er hitte in het apparaat worden opgebouwd.)
- Zet geen bronnen met open vuur, zoals brandende kaarsen, op het apparaat.
- Wees milieubewust en gooi lege batterijen niet bij het huishoudelijk afval. Lege batterijen dient u in te leveren met het KCA of bij een innamepunt voor batterijen.
- Stel dit apparaat niet bloot aan regen, vocht, drupwater of spatwater en plaats geen enkel voorwerp waarin zich een vloeistof bevindt, zoals een vaas, op het apparaat.

ATTENZIONE

- Evitare di ostruire le aperture o i fori di ventilazione con giornali, indumenti etc., in quanto s'impedirebbe al calore di fuoriuscire.
- Non collocare fiamme libere (es. candele accese) sull'apparecchio.
- Le batterie devono essere smaltite nel rispetto dell'ambiente, attenendosi ai regolamenti locali in materia.
- Non esporre l'apparecchio a pioggia, umidità, gocciolamenti e spruzzi d'acqua ed evitare di sovrapporvi oggetti contenenti liquidi (vasi etc.).

ACHTUNG

Ein übermäßiger Schalleistungspegel der Kopfhörer kann zu Gehörschäden führen.

VOORZICHTIG

Overmatige geluidsdruk van oordopjes of hoofdtelefoons kan gehoorschade veroorzaken.

ATTENTION

Une pression acoustique excessive des écouteurs ou du casque d'écoute peut entraîner une perte auditive.

ATTENZIONE

La pressione acustica eccessiva degli auricolari e delle cuffie può causare la perdita dell'udito.

ACHTUNG

Die Batterie sollte keiner übermäßigen Hitze wie direktem Sonnenlicht, Feuer o.Ä. ausgesetzt werden.

VOORZICHTIG

Batterij mag niet worden blootgesteld aan extreme hitte, zoals zonnestraling vuur of dergelijke.

ATTENTION

Les piles ne doivent en aucun cas être exposées à une chaleur excessive (lumière du soleil, feu, etc.).

ATTENZIONE

Non esporre la batteria a eccessivo calore, ad esempio alla luce diretta del sole, fuoco o simili.

WICHTIG FÜR LASER-PRODUKTE

1. LASER-PRODUKT DER KLASSE 1
2. **ACHTUNG:** Die obere Abdeckung nicht öffnen und nicht das Gehäuse öffnen. Das Gerät enthält keine Teile, die vom Benutzer gewartet werden können. Wartungen nur von qualifiziertem Fachpersonal durchführen lassen.
3. **ACHTUNG:** Sichtbare und/oder unsichtbare Laserstrahlung der Klasse 1M bei offenen Abdeckungen. Nicht direkt mit optischen Instrumenten betrachten.
4. ANBRINGEN DES ETIKETTS:
WARNHINWEIS-ETIKETT, INNEN AM GERÄT ANGEBRACHT.

IMPORTANT POUR PRODUITS LASER

1. PRODUIT LASER CLASSE 1
2. **ATTENTION:** N'ouvrez pas le couvercle supérieur ni le coffret de l'appareil. Il n'y a aucune pièce réparable par l'utilisateur à l'intérieur de l'appareil; confiez toute réparation à un personnel qualifié.
3. **ATTENTION:** Rayonnement laser visible et/ou invisible de classe 1M une fois ouvert. Ne pas regarder directement dans le faisceau avec des instruments optiques.
4. REPRODUCTION DE L'ÉTIQUETTE: ÉTIQUETTE DE PRÉCAUTION PLACÉE À L'INTERIEUR DE L'APPAREIL.

BELANGRIJK VOOR LASERPRODUKTEN

1. KLASSE 1 LASERPRODUKT
2. **VOORZICHTIG:** Open de bovenste afdekking of de behuizing niet. Er zijn geen door de gebruiker te repareren onderdelen in het toestel; laat onderhoud en reparatie over aan erkend onderhoudspersoneel.
3. **VOORZICHTIG:** Zichtbare en/of onzichtbare klasse 1M laserstralen indien geopend. Kijk met optische instrumenten niet rechtstreeks in de straal.
4. REPRODUCTIE VAN LABEL:
WAARSCHUWINGSLABEL IN TOESTEL AANGEBRACHT.

AVVERTENZE IMPORTANTI SUI PRODOTTI LASER

1. PRODOTTO LASER DI CLASSE 1
2. **ATTENZIONE:** Non aprire il coperchio superiore o la scatola. Nessuna parte interna dell'unità richiede manutenzione da parte dell'utente; per la manutenzione rivolgersi al personale qualificato.
3. **ATTENZIONE:** Radiazione laser in classe 1M visibile e/o invisibile quando aperto. Non osservare direttamente con strumenti ottici.
4. RIPRODUZIONE DELL'ETICHETTA: ETICHETTA DI AVVERTENZA, POSIZIONATA SULLA SUPERFICIE INTERNA DELL'UNITÀ.

CAUTION VISIBLE AND/OR INVISIBLE CLASS 1M LASER RADIATION WHEN OPEN. DO NOT VIEW DIRECTLY WITH OPTICAL INSTRUMENTS. IEC60825-1:2001 (ENG)	ATTENTION RAYONNEMENT LASER VISIBLE ET/OU INVISIBLE DE CLASSE 1M UNE FOIS OUVERT. NE PAS REGARDER DIRECTEMENT AVEC DES INSTRUMENTS OPTIQUES. (FRA)	AVISO RADIACIÓN LASER DE CLASE 1M VISIBLE Y/O INVISIBLE CUANDO ESTA ABIERTO. NO MIRAR DIRECTAMENTE CON INSTRUMENTAL ÓPTICO. (ESP)	VARNING SYNLIG OCH/ELLER OSYNLIG LASERSTRÅLNING, KLASS 1M, NÅR DENNA DEL ÅR ÖPPNAD. BETRAKTA EJ STRÅLEN MED OPTISKA INSTRUMENT. (SWE)	注意 ここを開くと可視 及び/または不可視 のクラス1M レーザー放射が 出ます。 光学装置で直接 見ないでください。 (JPN)	CAUTION VISIBLE AND/OR INVISIBLE CLASS II LASER RADIATION WHEN OPEN. DO NOT STARE INTO BEAM. FDA 21 CFR (ENG) LV44603-003A
--	--	---	---	--	---

Sehr geehrter Kunde, sehr geehrte Kundin,

dieses Gerät stimmt mit den gültigen europäischen Richtlinien und Normen bezüglich elektromagnetischer Verträglichkeit und elektrischer Sicherheit überein.

Die europäische Vertretung für die Victor Company of Japan, Limited ist:
JVC Technical Services Europe GmbH
Postfach 10 05 04
61145 Friedberg
Deutschland

Cher(e) client(e),

Cet appareil est conforme aux directives et normes européennes en vigueur concernant la compatibilité électromagnétique et à la sécurité électrique.

Représentant européen de la société Victor Company of Japan, Limited:
JVC Technical Services Europe GmbH
Postfach 10 05 04
61145 Friedberg
Allemagne

Geachte klant,

Dit apparaat voldoet aan de geldende Europese normen en richtlijnen inzake elektromagnetische compatibiliteit en elektrische veiligheid.

De Europese vertegenwoordiger van Victor Company of Japan, Limited is:
JVC Technical Services Europe GmbH
Postfach 10 05 04
61145 Friedberg
Duitsland

Gentile Cliente.

Questa apparecchiatura è conforme alle direttive e alle norme europee relative alla compatibilità elettromagnetica alla sicurezza elettrica.

Il rappresentante europeo di Victor Company of Japan, Limited è:
JVC Technical Services Europe GmbH
Postfach 10 05 04
61145 Friedberg
Germania

Achtung: Ausreichende Belüftung

Zur Vermeidung von elektrischen Schlägen, Feuer und sonstigen Schäden sollte das Gerät unter folgenden Bedingungen aufgestellt werden:

1. Vorderseite: Hindernisfrei und gut zugänglich.
2. Seitenwände/Oberseite/Rückwand: Hindernisfrei in allen gegebenen Abständen (s. Abbildung).
3. Unterseite: Die Stellfläche muß absolut eben sein. Sorgen Sie für ausreichende Luftzufuhr durch Aufstellung auf einem Stand mit mindestens 10 cm Höhe.

Attention: Aération correcte

Pour prévenir tout risque de décharge électrique ou d'incendie et éviter toute détérioration, installez l'appareil de la manière suivante:

1. Avant: Bien dégagé de tout objet.
2. Côtés/dessus/dessous: Assurez-vous que rien ne bloque les espaces indiqués sur le schéma ci-dessous.
3. Dessous: Posez l'appareil sur une surface plane et horizontale. Veillez à ce que sa ventilation correcte puisse se faire en le plaçant sur un support d'au moins dix centimètres de hauteur.

Voorzichtig: Goede ventilatie vereist

Om brand, elektrische schokken en beschadiging te voorkomen, moet u het toestel als volgt opstellen:

1. Voorkant: Geen belemmeringen en voldoende ruimte.
2. Zijkanten/boven-/onderkant: Geen belemmeringen plaatsen in de hieronder aangegeven zones.
3. Onderkant: Op vlakke ondergrond plaatsen. Voldoende ventilatieruimte voorzien door het toestel op een onderstel met een hoogte van 10 cm of meer te plaatsen.

Attenzione: Per una corretta ventilazione

Per prevenire il rischio di scosse elettriche e di incendio ed evitare possibili danni, collocare le apparecchiature nel modo seguente:

1. Parte anteriore: Nessun ostacolo e spazio libero.
2. Lati/Parte superiore/Retro: Lasciare libere le zone indicate dalle dimensioni di seguito.
3. Base: Collocare su una superficie piana. Consentire un'adeguata ventilazione dell'impianto appoggiandolo su un tavolinetto alto almeno 10 cm.

Vorderansicht

Vue avant
Vooraanzicht
Vista frontale

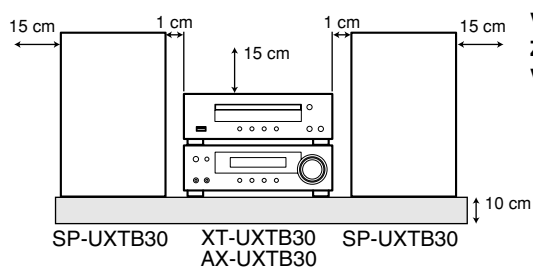

Seitenansicht

Vue de côté
Zijaanzicht
Vista laterale

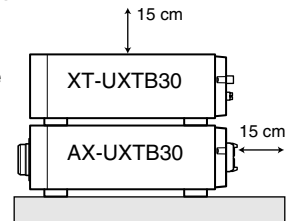

Benutzerinformationen zur Entsorgung alter Geräte und Batterien

[Europäische Union]

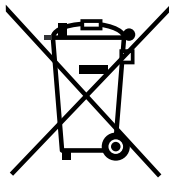

Produkte

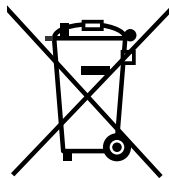

Batterie

Hinweis:

Das Zeichen Pb unterhalb des Batteriesymbols gibt an, dass diese Batterie Blei enthält.

Diese Symbole zeigen an, dass elektrische bzw. elektronische Altgeräte und Batterien mit diesem Symbol nicht als normaler Haushaltsabfall entsorgt werden dürfen. Stattdessen müssen die Produkte zur fachgerechten Entsorgung, Weiterverwendung und Wiederverwertung in Übereinstimmung mit der Landesgesetzgebung sowie den Richtlinien 2002/96/EG und 2006/66/EG einer entsprechenden Sammelstelle für das Recycling elektrischer und elektronischer Geräte und Batterien zugeführt werden.

Die korrekte Entsorgung dieser Produkte dient dem Umweltschutz und verhindert mögliche Schäden für die Umwelt und die Gesundheit, welche durch unsachgemäße Behandlung der Produkte auftreten können.

Weitere Informationen zu Sammelstellen und dem Recycling dieser Produkte erhalten Sie bei Ihrer Gemeindeverwaltung, Ihrem örtlichen Entsorgungsunternehmen oder in dem Geschäft, in dem Sie das Produkt gekauft haben.

Für die nicht fachgerechte Entsorgung dieses Abfalls können gemäß der Landesgesetzgebung Strafen ausgesprochen werden.

[Geschäftskunden]

Wenn Sie dieses Produkt entsorgen möchten, besuchen Sie bitte unsere Webseite <http://www.jvc.eu/>, auf der Sie Informationen zur Rücknahme des Produkts finden.

[Andere Länder außerhalb der Europäischen Union]

Diese Symbole sind nur in der Europäischen Union gültig.

Wenn Sie diese Produkte entsorgen möchten, halten Sie sich dabei bitte an die entsprechenden Landesgesetze und andere Regelungen in Ihrem Land zur Behandlung von alten elektrischen bzw. elektronischen Geräten und Batterien.

Informations relatives à l'élimination des appareils et des piles usagés, à l'intention des utilisateurs

[Union européenne]

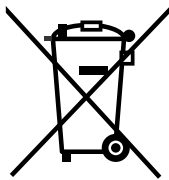

Produits



Pile

Notification:

La marque Pb en dessous du symbole des piles indique que cette pile contient du plomb.

Si ces symboles figurent sur un appareil électrique/électronique ou une pile, cela signifie qu'ils ne doivent pas être jetés comme déchets ménagers à la fin de leur cycle de vie. Ces produits devraient être amenés aux centres de pré-collecte appropriés pour le recyclage des appareils électriques/électroniques et des piles pour traitement, récupération et recyclage, conformément à la législation nationale et la Directive 2002/96/EC et 2006/66/EC.

En traitant ces produits d'une manière correcte, vous contribuez à la conservation des ressources naturelles et à la prévention d'effets négatifs éventuels sur l'environnement et la santé humaine, pouvant être causés par une manipulation inappropriée des déchets de ces produits.

Pour plus d'informations sur les centres de pré-collecte et de recyclage de ces produits, contactez votre service municipal local, le service d'évacuation des ordures ménagères ou le magasin dans lequel vous les avez achetés.

Des amendes peuvent être infligées en cas d'élimination incorrecte de ces produits, conformément à la législation nationale.

[Utilisateurs professionnels]

Si vous voulez jeter ce produit, visitez notre page Web, <http://www.jvc.eu/>, afin d'obtenir des informations sur son recyclage.

[Pays ne faisant pas partie de l'Union européenne]

Ces symboles ne sont reconnus que dans l'Union européenne.

Si vous voulez jeter ces produits, veuillez respecter la législation nationale ou les autres règles en vigueur dans votre pays pour le traitement des appareils électriques/électroniques et des piles usagés.

Informatie voor gebruikers over het verwijderen van oude apparatuur en batterijen

[Europese Unie]

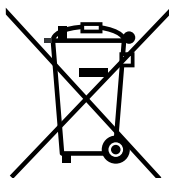

Producten



Batterij

Opmerking:

Het teken Pb onder het batterijsymbool geeft aan dat deze batterij lood bevat.

Deze symbolen geven aan dat de elektrische en elektronische apparatuur en de batterij met dit symbool aan het einde van hun levensduur niet mogen worden weggegooid als algemeen huishoudelijk afval. De producten moeten in de plaats daarvan worden afgegeven bij de toepasselijke inzamelpunten voor de recycling van elektrische en elektronische apparatuur en batterijen voor een gepaste behandeling, recuperatie en recycling in overeenstemming met uw nationale wetgeving en de Richtlijnen 2002/96/EG en 2006/66/EG.

Door deze producten op de juiste manier weg te gooien, helpt u mee aan het behoud van de natuurlijke bronnen en helpt u bij het voorkomen van potentiële negatieve effecten op het milieu en de menselijke gezondheid die anders kunnen worden veroorzaakt door een inadequate afvalverwerking van deze producten.

Voor meer informatie over de inzamelpunten en het recyclen van deze producten, kunt u contact opnemen met uw lokaal gemeentebestuur, het afvalverwerkingsbedrijf voor huishoudelijk afval of de winkel waar u het apparaat hebt gekocht.

In overeenstemming met de nationale wetgeving, kunnen boeten worden opgelegd voor ongeoorloofde afvalverwijdering.

[Zakelijke gebruikers]

Als u dit product wilt weggooien, kunt u onze webpagina <http://www.jvc.eu/> bezoeken voor meer informatie over de terugname van het product.

[Overige landen buiten de Europese Unie]

Deze symbolen zijn alleen geldig in de Europese Unie.

Als u deze items wilt weggooien, moet u dat doen in overeenstemming met de toepasselijke nationale wetgeving of andere voorschriften in uw land voor de behandeling van oude elektrische en elektronische apparatuur en batterijen.

Informazioni per gli utenti sullo smaltimento delle apparecchiature e batterie obsolete

[Unione Europea]

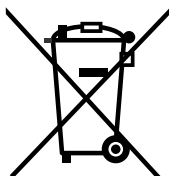

Prodotti



Batteria

Nota:

il simbolo Pb sotto il simbolo delle batterie indica che questa batteria contiene piombo.

Questi simboli indicano che l'apparecchiatura elettrica ed elettronica e la batteria a cui fanno riferimento non devono essere smaltite tra i rifiuti domestici generici alla fine della loro vita utile. I prodotti, invece, vanno consegnati a punti di raccolta appropriati per il riciclaggio di apparecchiature elettriche ed elettroniche e delle batterie, per il trattamento corretto in conformità alle proprie normative nazionali e alle direttive 2002/96/CE e 2006/66/CE.

Mediante lo smaltimento corretto di questi prodotti, si contribuirà a preservare le risorse naturali e a prevenire potenziali effetti negativi sull'ambiente e sulla salute umana che potrebbero essere provocati, altrimenti, da uno smaltimento inappropriato dei prodotti.

Per ulteriori informazioni sui punti di raccolta e il riciclaggio di questi prodotti, contattare la sede comunale locale, il servizio di smaltimento rifiuti domestici o il negozio in cui si è acquistato il prodotto.

Lo smaltimento errato di questi rifiuti potrebbe essere soggetto a sanzioni, a seconda di quanto previsto dalla legislazione nazionale vigente.

[Per gli utenti aziendali]

Qualora si desidera smaltire questo prodotto, visitare la nostra pagina web <http://www.jvc.eu/> per ottenere informazioni sul ritiro del prodotto.

[Per altre nazioni al di fuori dell'Unione Europea]

Questi simboli sono validi solo nell'Unione Europea.

Qualora si desidera smaltire questi oggetti, effettuare lo smaltimento in conformità alla normativa nazionale applicabile o alle altre leggi della propria nazione relative al trattamento delle apparecchiature elettriche ed elettroniche e batterie obsolete.

Einleitung

Herzlichen Glückwunsch zum Kauf eines JVC-Produkts. Bevor Sie das Gerät in Betrieb nehmen, lesen Sie bitte alle Anweisungen sorgfältig durch, um sicherzustellen, dass Sie alle Einzelheiten verstanden haben und die bestmögliche Leistung des Geräts erhalten.

Vorsichtsmaßnahmen

Aufstellung

- An einem Ort aufstellen, der eben, trocken und nicht zu heiß oder zu kalt ist—zwischen 5°C und 35°C.
- Stellen Sie die Anlage an einem Ort mit ausreichender Lüftung auf, um Hitzestau in der Anlage zu vermeiden.



Stellen Sie die Anlage **NICHT** an einem Ort in der Nähe von Hitzequellen oder an einem Ort auf, der direktem Sonnenlicht, starkem Staub oder Vibration ausgesetzt ist.

- Lassen Sie ausreichenden Abstand zwischen der Anlage und dem Fernsehgerät.
- Halten Sie die Lautsprecher vom Fernsehgerät fern, um Störungen mit den Fernsehgerät zu vermeiden.

Betriebsstromquellen

- Beim Abtrennen der Anlage von der Wandsteckdose ziehen Sie immer am Stecker und nicht Netzkabel.



Berühren Sie das Netzkabel **NICHT** mit nassen Händen.

Feuchtigkeitskondensation

Feuchtigkeitskondensation auf den Linsen in der Anlage kann sich in den folgenden Fällen bilden:

- Beim starken Aufheizen eines Raums
- In einem feuchten Raum
- Wenn die Anlage direkt von einem kalten an einem warmen Ort gebracht wird

In diesem Fall kann eine Fehlfunktion in der Anlage auftreten. In diesem Fall lassen Sie die Anlage einige Stunden lang stehen, bis die Feuchtigkeit verdunstet, ziehen Sie den Netzstecker ab und stecken Sie ihn erneut ein.



Zur Sicherheit müssen Sie folgende Gegenstände beachten:

- Stellen Sie sicher, dass für gute Lüftung um das Hauptgerät gesorgt ist. Durch schlechte Lüftung kann Überhitzung und Beschädigung der Anlage verursacht werden.
- Blockieren Sie keine Belüftungsschlitze oder -bohrungen. Wenn diese durch z.B. eine Zeitung oder einen Tuch blockiert sind, kann die Hitze nicht aus dem Gerät entweichen.

Sonstiges

- Falls Metallgegenstände oder Flüssigkeiten in die Anlage geraten, ziehen Sie den Netzstecker ab und wenden sich an Ihren Fachhändler, bevor Sie weitere Maßnahmen treffen.



Zerlegen die Anlage **NICHT**; im Inneren befinden sich keine vom Anwender zu wartenden Teile.

- Wenn Sie diese Anlage über längere Zeit nicht verwenden, ziehen Sie den Netzstecker von der Wandsteckdose ab.

Falls etwas schiefliegt, ziehen Sie den Netzstecker ab und wenden sich an Ihren Fachhändler.

Wie Sie diese Anleitung lesen

Um diese Anleitung so einfach und leichtverständlich wie möglich zu halten, haben wir folgendes Format verwendet:

- Tasten und Bedienungsvorgänge werden erklärt, wie in der Tabelle unten gezeigt. In dieser Anleitung werden in erster Linie die Bedienungsschritte mit der Fernbedienung erklärt; Sie können jeweils die Tasten und Regler am Hauptgerät verwenden, sofern diese die gleichen (oder ähnliche) Bezeichnungen und Kennzeichnungen tragen.
- **Einige zugehörige Tipps und Hinweise werden später in den Abschnitten “Weitere Informationen zu dieser Anlage” und “Störungssuche”, gegeben, aber nicht im gleichen Abschnitt, wo die Bedienungsschritte erklärt werden.** Wenn Sie mehr über die Funktionen wissen wollen oder wenn Zweifel an den Funktionen bestehen, gehen Sie zu den betreffenden Abschnitten und schlagen dort die Antworten nach.

	Zeigt an, dass Sie die Taste kurz drücken.
	Zeigt an, dass Sie die Taste kurz und wiederholt drücken, bis die gewünschte Option gewählt ist.
	Zeigt an, dass Sie eine der Tasten drücken.
	Zeigt an, dass Sie die Taste für eine gegebene Sekundenzahl gedrückt halten . <ul style="list-style-type: none"> • Die Zahl im Pfeil zeigt die Länge des Drückens an (in diesem Beispiel 2 Sekunden). • Wenn sich keine Zahl im Pfeil befindet, halten Sie die Taste gedrückt bis der gesamte Vorgang beendet ist oder das gewünschte Ergebnis erhalten wurde.
	• Zeigt an, dass Sie den Regler in die angegebene Richtung(en) drehen.
	Zeigt an, dass dieser Vorgang nur über die Fernbedienung möglich ist.

Erste Schritte	3
Schritt 1: Auspacken.....	3
Schritt 2: Vorbereitung der Fernbedienung	3
Schritt 3: Herstellen von Anschlüssen.....	4
Vor dem Betrieb der Anlage	6
Tägliche Bedienung—Wiedergabe	7
Rundfunkempfang	8
Abspielbare Medien und Dateien	9
Wiedergabe einer Disc.....	9
Wiedergabe eines USB-Massenspeichergeräts.....	9
Wiedergabe von Discs/Dateien.....	10
Wiedergabe von anderen Geräten.....	10
Tägliche Bedienung—Klang u. andere Einstellungen	11
Einstellen der Lautstärke	11
Einstellen des Klangs	11
Einstellung der Uhr	12
Automatisches Ausschalten—Einschlaf-Timer.....	12
Anpassen der Displayhelligkeit	12
Einstellen auf ECO-Modus (sparbetrieb)	12
Erweiterte Radiofunktionen.....	13
Empfang von UKW-Sendern mit Radio Data System	13
Suchen eines Programms mit PTY-Codes	13
Kurzfristig automatisch zu einem Programm Ihrer Wahl umschalten	14
Erweiterte Disc/USB-Massenspeichergerät - Bedienverfahren	15
Programmierung der Wiedergabereihenfolge— Programmwiedergabe	15
Zufällige Wiedergabe von Titeln—Zufallswiedergabe	17
Wiederholt abspielen—Wiederholwiedergabe	17
Sperrung der Disc-Ausgabe—Kindersicherung	17
Aufnahme-Bedienvorgänge.....	18
Aufnahme von einer CD auf ein USB-Massenspeichergerät.....	19
Löschen eines Tracks.....	19
Täglich-Timer-Bedienungen	20
Einstellung des Täglich-Timers	20
Zusätzliche Information	22
Weitere Informationen zu dieser Anlage	22
Wartung	23
Störungssuche	24
Technische Daten	25
Teile-Index	26

Erste Schritte

Schritt 1: Die Packung öffnen und die Zubehörteile prüfen.

Schritt 2: Die Fernbedienung vorbereiten.

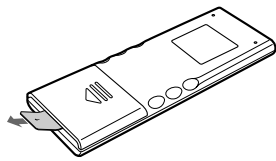

Schritt 3: Das Steuerkabel anschließen. Dann die Antenne und Lautsprecher anschließen. (Siehe Seite 4 und 5.)

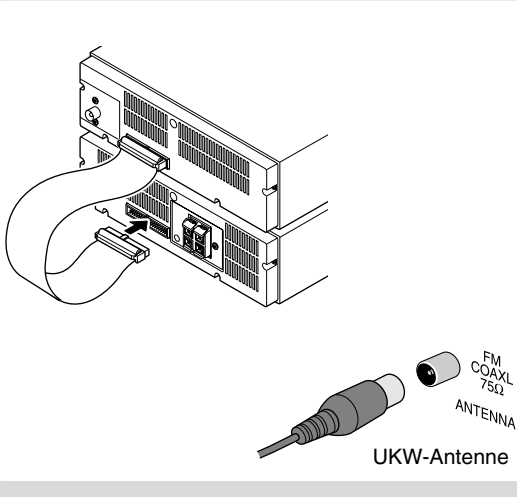

Schließlich den Netzstecker einstecken.
Jetzt können Sie die Anlage bedienen.

Schritt 1: Auspacken

Nach dem Auspacken prüfen Sie, ob die folgenden Artikel vorhanden sind. Die Zahl in Klammern zeigt die Anzahl jedes mitgelieferten Stücks an.

- UKW-Antenne (1)
 - Fernbedienung (1)
(Eine Lithiumknopfzelle Typ CR2025 wurde ab Werk eingesetzt.)
- Falls ein Artikel fehlt, wenden Sie sich sofort an Ihren Fachhändler.

Schritt 2: Vorbereitung der Fernbedienung

Bei der ersten Verwendung der Fernbedienung ziehen Sie die Isolationsfolie heraus.

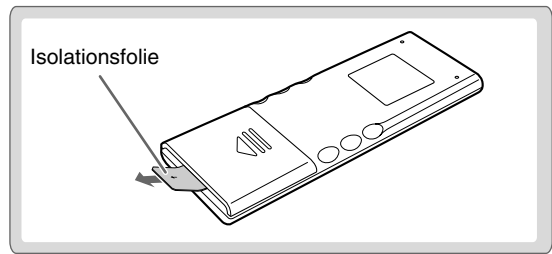

Ersetzen der Batterie in der Fernbedienung

Wenn die Reichweite oder Wirksamkeit der Fernbedienung abnimmt, müssen die Batterie ausgewechselt werden.

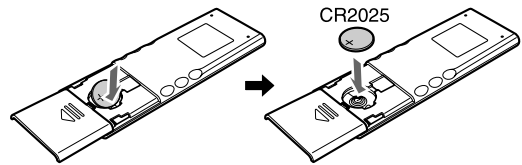

Legen Sie Batterien in die Fernbedienung unter Beachtung der richtigen Polung (+ und -) ein.

- Umwickeln Sie die Batterie beim Entsorgen oder Lagern mit Klebeband und Isolierstoff.

ACHTUNG

Explosionsgefahr, wenn Batterie falsch eingesetzt wird.
Nur durch den selben oder entsprechenden Typ ersetzen.

Schritt 3: Herstellen von Anschlüssen

Wenn Sie detailliertere Information benötigen, siehe Seite 5.

Schalten Sie alle Komponenten vor dem Herstellen von Verbindungen aus.

UKW-Antenne (mitgeliefert)

Strecken Sie sie aus, um den besten Empfang zu erzielen.

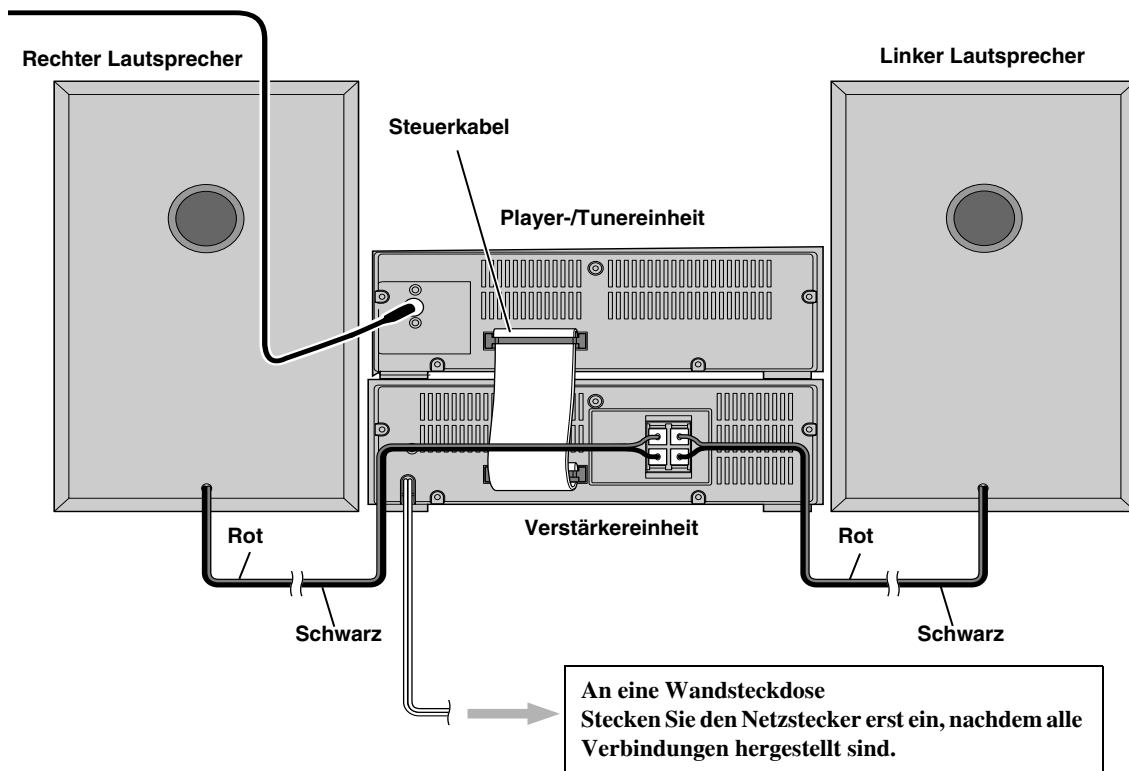

Zum Anschließen des Steuerkabels

Das Steuerkabel ist ab Werk an der Player-/Tunereinheit angeschlossen. Schließen Sie es an die Verstärkereinheit an.

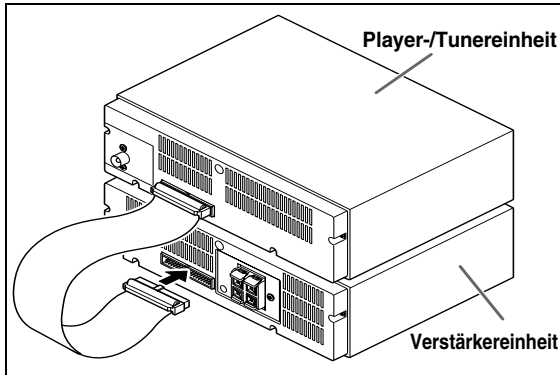

- Wenn der Verstärker und die Player-/Tunereinheit nicht mit dem Steuerkabel verbunden sind, können Sie die Anlage nicht bedienen.
- Sie können die Player-/Tunereinheit an der Seite der Verstärkereinheit aufstellen.

Für besseren UKW-Empfang

UKW-Außenantenne (nicht mitgeliefert)

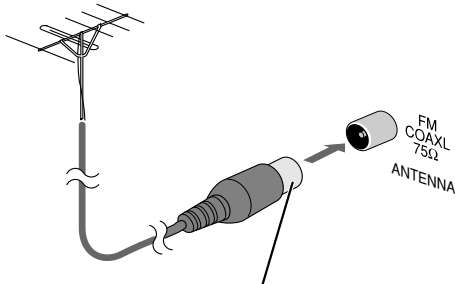

Trennen Sie die mitgelieferte UKW-Antenne ab, und schließen Sie eine UKW-Außenantenne mit einem 75 Ω -Draht mit Koaxstecker (IEC oder DIN45325) an.

- Stellen Sie sicher, dass die Antennenleiter nicht andere Klemmen, Verbindungskabel oder Netzkabel berühren. Halten Sie außerdem die Antenne von Metallteilen der Anlage, Verbindungskabeln und dem Netzkabel fern. Dadurch kann schlechter Empfang verursacht werden.

Zum Anschließen der Lautsprecherkabel

Stellen Sie sicher, dass beide Lautsprecher richtig und fest angeschlossen sind.

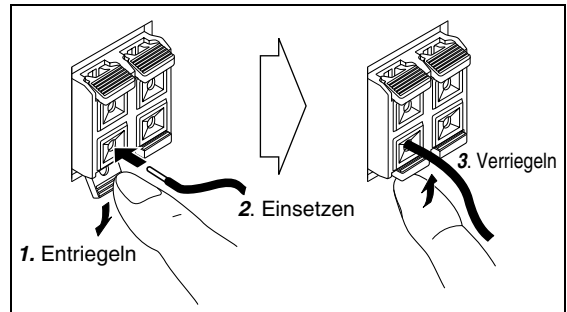

Beim Anschließen der Lautsprecherkabel achten Sie auf richtige Polung der Lautsprecherklemmen: Das schwarze Kabel an (-), das rote Kabel an (+).



- NICHT mehr als einen Lautsprecher an jeder Klemme anschließen.
- NICHT zulassen, dass der Leiter der Lautsprecherkabel metallische Teile der Anlage berührt.



memo

- Wenn die Lautsprecherkabel mit Vinyl isoliert sind, isolieren Sie die Spitze des Antennendrahts oder der Lautsprecherkabel durch Drehen des Vinyls ab.

Vor dem Betrieb der Anlage

Die Anzeigen im Display teilen dem Anwender bei der Bedienung nützliche Informationen mit. Vor dem Betrieb der Anlage machen Sie sich mit der Bedeutung der aufleuchtenden Anzeigen im Display vertraut.

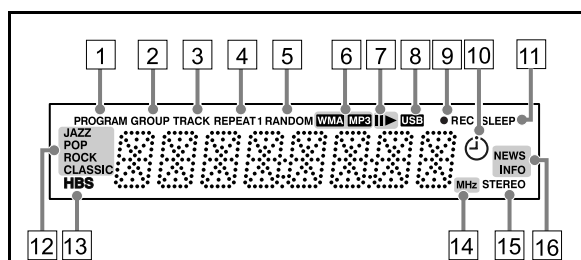

Anzeigen im Hauptdisplay

FM: **AUDIO IN:**

FM	87.50 MHz	AUDIO IN
----	-----------	----------

Frequenzband Frequenz Quellensymbol Quellensymbol

CD:

- Während der Wiedergabe einer CD:
- Im Stoppzustand:

TRACK	01	0:38	13	44:07
-------	----	------	----	-------

Tracknummer Verstrichene Spielzeit Gesamt-Trackzahl Gesamte Spielzeit

- Während der Wiedergabe einer MP3:
- Im Stoppzustand:

TRACK	01	0:27	GROUP	10	165
-------	----	------	-------	----	-----

Tracknummer in der aktuellen Gruppe Verstrichene Spielzeit Gesamt-Titelzahl Gesamt-Trackzahl

- Während der Aufnahme:

TRACK	01	0:29
-------	----	------

Tracknummer Verstrichene Spielzeit

USB MEMORY:

- Während der Wiedergabe:
- Im Stoppzustand:

TRACK	01	0:29	GROUP	08	125
-------	----	------	-------	----	-----

Tracknummer in der aktuellen Gruppe Verstrichene Spielzeit Gesamt-Titelzahl Gesamt-Trackzahl

- 1 PROGRAM-Anzeige
 - Leuchtet auf, wenn ein Festsender gewählt ist.
 - Leuchtet auf, wenn Programmwiedergabe aktiviert ist.
- 2 GROUP-Anzeige
 - Leuchtet, wenn die Wiedergabe von MP3/WMA auf einer Disc oder einem USB-Massenspeichergerät stoppt.
- 3 TRACK-Anzeige
 - Leuchtet wenn eine Disc oder ein USB-Massenspeichergerät abgespielt wird.
- 4 REPEAT-Modus-Anzeigen (REPEAT1/REPEAT/GROUP REPEAT)
 - Leuchtet auf, wenn Wiederholwiedergabe aktiviert ist.
- 5 RANDOM-Anzeige
 - Leuchtet auf, wenn Zufallswiedergabe aktiviert ist.
- 6 MP3/WMA-Anzeigen
 - Leuchtet, wenn MP3/WMA-Datei abgespielt wird.
- 7 **▶▶**-(Wiedergabe/Pause)
 - **▶**: Leuchtet wenn eine Disc/ein USB-Massenspeichergerät abgespielt wird.
 - **▶▶**: Leuchtet wenn eine Disc/ein USB-Massenspeichergerät auf Pause geschaltet ist.
- 8 USB-Anzeige
 - Leuchtet auf, wenn ein USB MEMORY gewählt ist.
- 9 **●** REC (Aufnahme)-Anzeige
 - Leuchtet, wenn ein USB-Massenspeichergerät im Aufnahmemodus ist.
 - Blinkt, wenn ein USB-Massenspeichergerät im Aufnahmebetrieb ist.
- 10 **⊖** (Timer)-Anzeige
 - Leuchtet auf, wenn ein Täglich-Timer im Standby-Betrieb ist; blinkt wenn er arbeitet.
- 11 SLEEP-Anzeige
 - Leuchtet auf, wenn der Einschlaf-Timer aktiviert ist.
- 12 Klangmodus-Anzeigen
 - Leuchtet auf, wenn ein der Klangmodi aktiviert ist.
- 13 HBS-Anzeige
 - Leuchtet auf, wenn HBS (Hyper Bass Sound)-Modus aktiviert ist.
- 14 Frequenzanzeige
 - Leuchtet auf zur Anzeige der UKW-Frequenz.
- 15 STEREO-Anzeige
 - Leuchtet, während ein UKW-Sender mit ausreichender Signalstärke abgestimmt ist.
- 16 Radio Data System-Anzeigen
 - NEWS/INFO:
 - Leuchtet, um den momentan ausgewählten Programmtyp für den PTY-Standby-Empfang anzuzeigen.
 - Blinkt, wenn eine Sendung automatisch im PTY-Standby-Empfang ausgewählt wurde.

Tägliche Bedienung—Wiedergabe

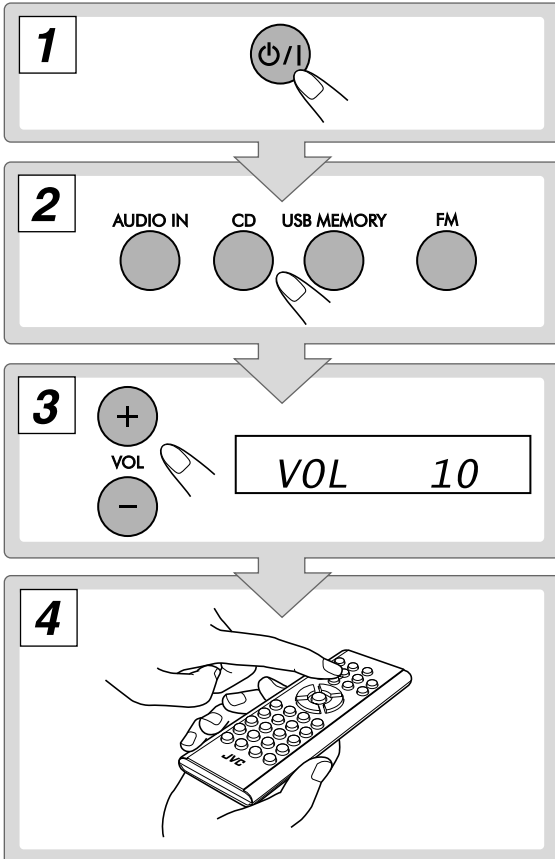
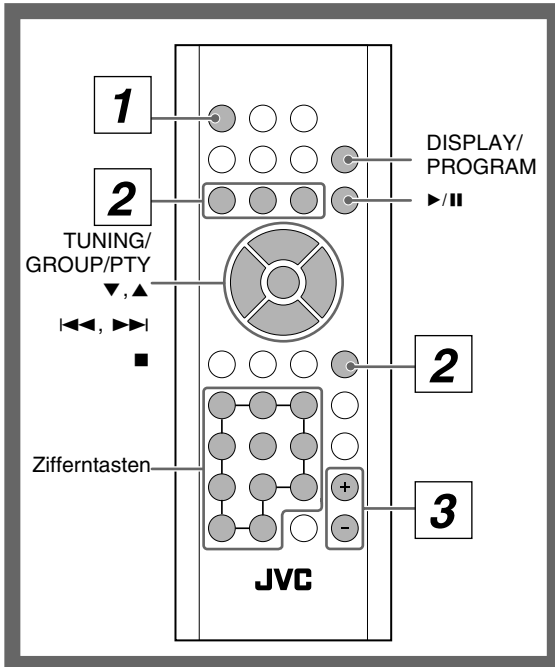

1 Schalten Sie das Gerät ein.

Das STANDBY-Lämpchen am Hauptgerät erlischt.

- Die Anlage schaltet auch durch Drücken einer der Quellenwahltasten ein.
- Wenn Sie \blacktriangle am Hauptgerät drücken, während das Gerät im Standby-Betrieb ist, wird das Gerät eingeschaltet, und CD wird als Quelle gewählt.

2 Wählen Sie die Quelle.

- Wenn Sie CD oder USB MEMORY wählen, startet die Wiedergabe automatisch. (Wenn die Disc oder das USB-Massenspeichergerät als Quelle gewählt ist, drücken Sie \blacktriangleright /|| zum Starten der Wiedergabe.)
- Wenn Sie AUDIO IN wählen, startet die Wiedergabequelle an der externen Komponente.

3 Stellen Sie die Lautstärke ein.

4 Regeln Sie die Ziellautstärke wie später erklärt.

Zum Ausschalten der Anlage (Standby)



Das STANDBY-Lämpchen am Hauptgerät leuchtet rot auf.

- Eine geringe Menge Strom wird immer verbraucht, auch im Standby-Betrieb.

Für ungestörtes Hören

Schließen Sie ein Paar Kopfhörer an die Buchse PHONES an der Verstärkereinheit an. Jetzt kommt kein Ton mehr von den Lautsprechern. **Stellen Sie die Lautstärke immer niedrig, bevor Sie Kopfhörer anschließen oder aufsetzen.**

- Durch Abtrennen der Kopfhörer werden die Lautsprecher erneut aktiviert.



Schalten Sie die Anlage NICHT bei sehr hoch eingestellter Lautstärke aus (auf Standby); andernfalls kann der plötzlich einsetzende laute Ton Ihr Gehör, die Lautsprecher und/oder die Kopfhörer beschädigen, wenn die Anlage ein- oder erneut auf Wiedergabe geschaltet wird.

Eingabe von Zahlen

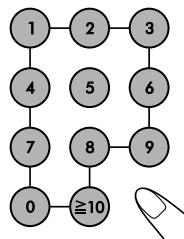

Beispiele:

Zum Wählen von Nummer 5 drücken Sie 5.

Zum Wählen von Nummer 20 drücken Sie $\geq 10 \rightarrow 2 \rightarrow 0$

(wenn "-- --" erscheint), oder drücken Sie $\geq 10 \rightarrow 0 \rightarrow 2 \rightarrow 0$

(wenn "-- --" erscheint).

Zum Wählen von Nummer 125 drücken Sie $\geq 10 \rightarrow 1 \rightarrow 2 \rightarrow 5$.

Rundfunkempfang

Zum Wählen von UKW



So stellen Sie Sender ein

Während UKW gewählt ist...

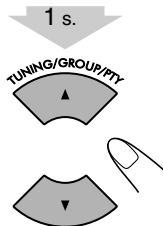

Der Sendersuchlauf beginnt, und die Frequenzanzeige beginnt im Display stetig umzuschalten. Wenn ein Sender (eine Frequenz) mit ausreichender Signalstärke abgestimmt ist, bleibt der Suchlauf stehen.

Zum Stoppen des manuellen Suchlaufs drücken Sie eine der Tasten.

- Wenn Sie die Taste wiederholt drücken, schaltet die Frequenz in Einzelschritten um.

Wenn der empfangene UKW-Sender schwer zu hören ist



Der Empfang wird verbessert, obwohl der Stereoeffekt verloren geht.

Zum Zurückschalten auf Stereo-Effekt drücken Sie die Taste wiederholt, um FM zu wählen.

Zum Eingeben von Festsendern



Sie können die 20 UKW-Festsender eingeben.

- 1 Stimmen Sie einen als Festsender einzugeben gewünschten Sender ab.
- 2 Aktivieren Sie den Festsendernummer-Eingabemodus.

DISPLAY/
PROGRAM

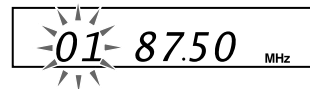

- Beenden Sie den folgenden Vorgang, während die Anzeige im Display blinkt.

- 3 Wählen Sie eine Festsendernummer für den Sender.

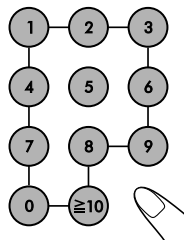

Zum Wählen einer Nummer siehe "Eingabe von Zahlen" auf Seite 7.

- Sie können auch die Tasten ◀◀ oder ▶▶ verwenden.

- 4 Speichern Sie den Sender.

DISPLAY/
PROGRAM

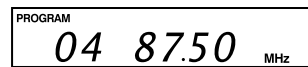

Die Anzeige PROGRAM leuchtet im Display auf.

So stellen Sie einen Festsender ein

- 1 Wählen Sie UKW.



- 2 Wählen Sie eine Nummer für den Festsender.

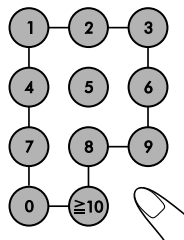

Zum Wählen einer Nummer siehe "Eingabe von Zahlen" auf Seite 7.

- Sie können auch die Tasten ◀◀ oder ▶▶ verwenden.

Die Anzeige PROGRAM leuchtet im Display auf.

Abspielbare Medien und Dateien

Diese Anlage kann die folgenden Disc- und Dateitypen abspielen.

- Audio-CD
- MP3/WMA-Dateien auf eine CD-R oder CD-RW, oder auf einem USB-Massenspeichergerät

Audio-CD	CD-R	CD-RW
		

- Diese Anlage kann möglicherweise bestimmte Dateien nicht abspielen, obwohl ihre Formate oben aufgeführt sind.
- In dieser Anleitung werden die Ausdrücke "Datei" und "Track" mit gleicher Bedeutung für MP3/WMA-Vorgänge verwendet.

• **Achtung bei DualDisc-Wiedergabe**
Die Nicht-DVD-Seite einer "DualDisc" entspricht nicht dem "Compact Disc Digital Audio"-Standard. Deshalb wird die Verwendung der Nicht-DVD-Seite einer DualDisc auf diesem Produkt nicht empfohlen.

• Microsoft und Windows Media sind entweder eingetragene Marken oder Marken der Microsoft Corporation in den Vereinigten Staaten und/oder anderen Ländern.

Wiedergabe einer Disc

Zum Einsetzen einer Disc



- Sie können eine Disc einsetzen, während eine andere Quelle wiedergegeben wird.

An der Player-/Tunereinheit:

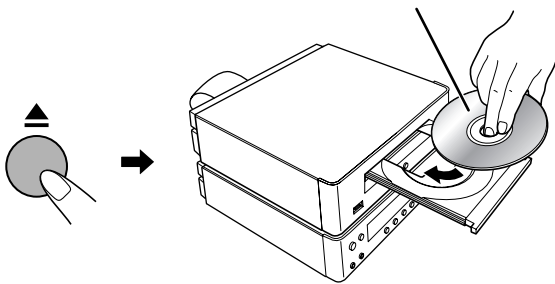
Etikettseite



Zur Wiedergabe einer Disc

Zum Start:	Zum Pausieren:	Zum Stoppen:
		
Wenn die Disc als Quelle gewählt ist, drücken Sie ►/ .	Zum Freigeben erneut drücken.	

Wiedergabe eines USB-Massenspeichergeräts

Sie können ein USB-Massenspeichergerät wie ein USB-Flash-Speichergerät, digitale Audio-Player (DAP) an diese Anlage anschließen.

WICHTIG

- Sie können nicht einen Computer an die USB MEMORY-Klemme der Anlage anschließen.
- Beim Anschließen über ein USB-Kabel verwenden Sie ein USB 2.0-Kabel mit einer Länge von weniger als 1 m.
- Stellen Sie die Lautstärke immer auf den kleinsten Wert, wenn Sie das USB-Massenspeichergerät anschließen oder entfernen.

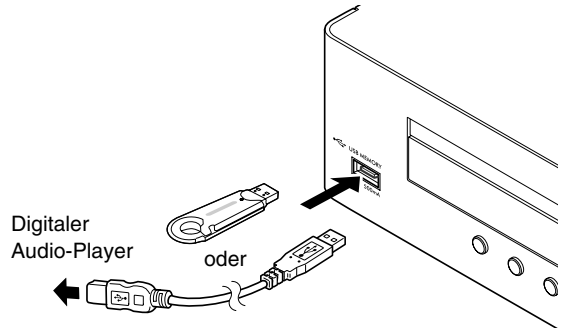

Zum Anschließen des USB-Massenspeichergeräts

Beim Anschließen eines USB-Massenspeichergeräts müssen Sie auch dessen betreffende Bedienungsanleitung beachten.



- Beim Entfernen der Verbindung zu einem USB-Massenspeichergerät stellen Sie sicher, dass bei der Anlage die Wiedergabe gestoppt ist.

Zur Wiedergabe von Dateien auf dem USB-Massenspeichergerät

Zum Start:	Zum Pausieren:	Zum Stoppen:
		
Wenn das USB-Massenspeichergerät als Quelle gewählt ist, drücken Sie ►/ .	Zum Freigeben erneut drücken.	

- Die Anzeige USB leuchtet im Display auf, während USB MEMORY gewählt ist.

Wiedergabe von Discs/Dateien

Wählen eines Tracks/einer Gruppe

Zum Wählen eines Tracks:

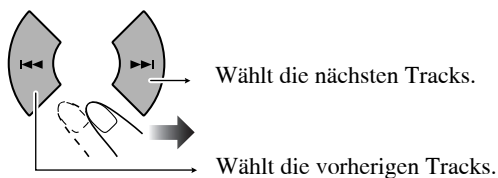

Zum Wählen einer Gruppe (nur MP3/WMA):

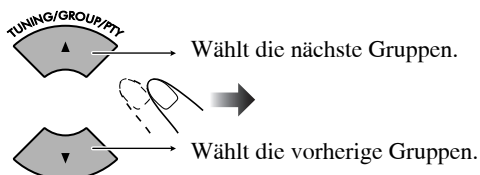

Zum Aufsuchen einer bestimmten Position

Während der Wiedergabe eines Tracks drücken und halten Sie diese Taste, bis die gewünschte Position erreicht ist.

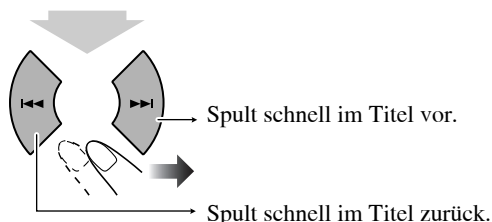

Zum direkten Aufsuchen eines Tracks und Starten der Wiedergabe

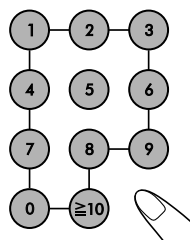

Zum Wählen einer Nummer siehe "Eingabe von Zahlen" auf Seite 7.

Zur Anzeige der ID3/WMA-Tag-Information



Während der Wiedergabe von MP3/WMA...

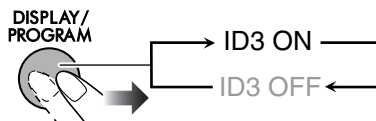

ID3/WMA-Tag-Information wird im Display gezeigt.

Wiedergabe von anderen Geräten

Zum Anschließen von anderen Geräten

Durch Verwendung eines Stereo-Ministeckerkabels (nicht mitgeliefert) können Sie Geräte mit analogen Ausgangsbuchsen, z. B. tragbarer Audio-Player, anschließen.

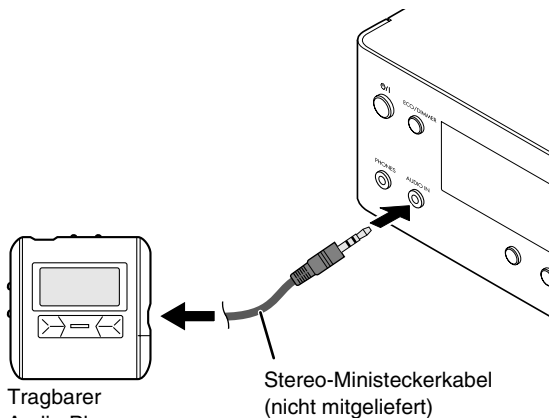

Tragbarer Audio-Player, usw.

Stereo-Ministeckerkabel (nicht mitgeliefert)

WICHTIG

- Stellen Sie die Lautstärke immer auf "VOL MIN" stellen, wenn Sie andere Geräte anschließen oder entfernen.

Zum Wählen von AUDIO IN



Starten Sie die Wiedergabe auf dem angeschlossenen Gerät.



- Wenn Sie eine MP3/WMA-Datei abspielen, können Sie nur die Tracks der aktuellen Gruppe wählen.

Tägliche Bedienung—Klang u. andere Einstellungen

Fernbedienung

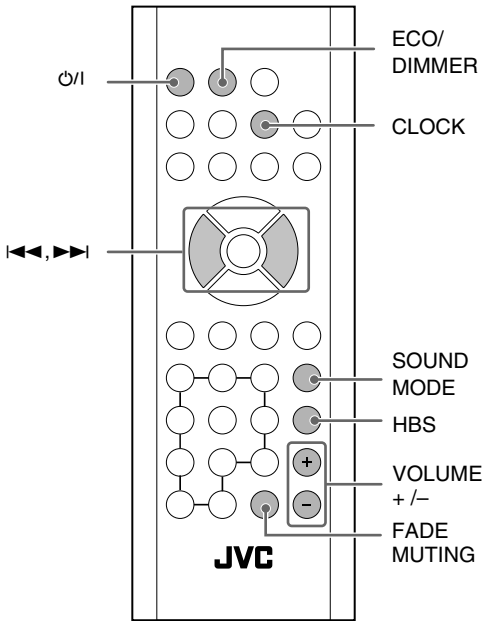

Player-/Tunereinheit Verstärkereinheit

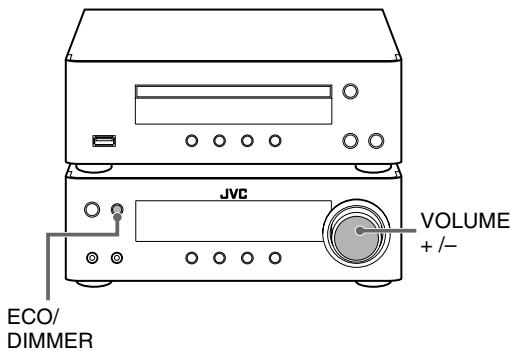

Einstellen der Lautstärke

Sie können den Lautstärkepegel im Bereich von 0 ("VOL MIN") bis 31 ("VOL MAX") einstellen.

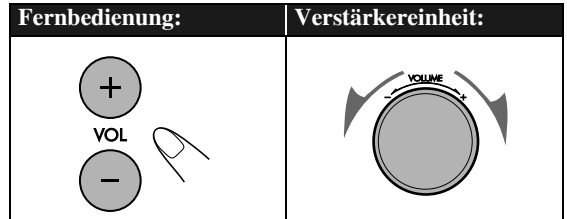

Zum kurzzeitigen Senken der Lautstärke

FADE MUTING Zum Wiederherstellen der Lautstärke drücken Sie die Taste erneut, oder stellen den Lautstärkepegel ein.

Einstellen des Klangs

Zur Verstärkung des Tiefenklangs—HBS

Sie können einen kräftigen Bassklang mit Hyper-Bass-Soundeffekt erhalten.

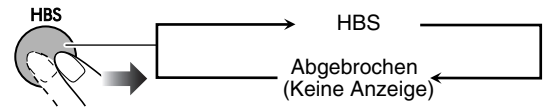

Zur Auswahl des Klangmodus

Sie können einen der 4 SEA (Sound Effect Amplifier)-Modi wählen.

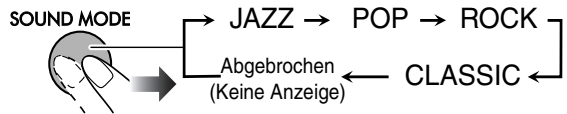

JAZZ Betonte niedrigere Frequenzen für jazzartige Musik.

POP Gut für Vokalmusik.

ROCK Verstärkt die niedrigen und hohen Frequenzen. (anfangseinstellung)

CLASSIC Gut für klassische Musik.

Keine Anzeige Es wird kein Klangeffekt angewendet.

Einstellung der Uhr



Stellen Sie die Uhrzeit vor dem Verwenden des Taglich-Timers ein (siehe Seite 20).

- Sie konnen die Uhr nur einstellen wenn die Anlage ausgeschaltet ist (auf Standby).

1 Schalten Sie die Anlage aus (auf Standby).

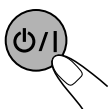

2 Aktiviert den Uhreinstellung-Modus.

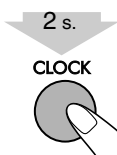

3 Stellen Sie die Stunde ein.

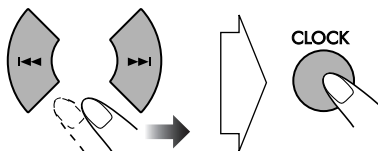

4 Stellen Sie die Minuten ein.

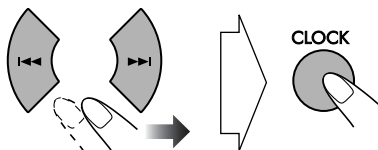

Die eingebaute Uhr beginnt zu laufen.

Zum Prufen der aktuellen Zeit (CT) bei eingeschalteter Anlage

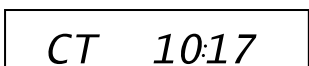

Die Zeit wird nur einige Sekunden lang angezeigt.

Bei einem Stromausfall

Die Uhrzeiteinstellungen gehen verloren, und "0:00" blinkt. Sie mussen die Uhr neu einstellen.

Automatisches Ausschalten— Einschlaf-Timer



1 Aktivieren Sie den Einschlaf-Timer-Modus.

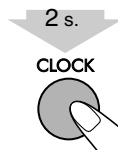

2 Geben Sie die Ausschaltzeit ein (in Minuten).

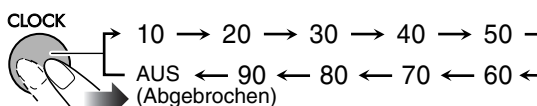

Zum Prufen der Zeit bis zum Ausschalten

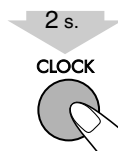

- Wenn Sie die Taste wiederholt drucken, konnen Sie die Ausschaltzeit andern.

Anpassen der Displayhelligkeit

Sie konnen das Display in zwei Stufen abblenden. Bei eingeschalteter Anlage...

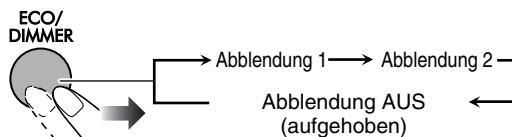

- Die Abblendeinstellungen arbeiten auch bei ausgeschalteter Anlage (Standby).

Einstellen auf ECO-Modus (sparbetrieb)

Die Einstellung auf ECO-Modus erlaubt es Ihnen, den Stromverbrauch zu verringern, indem Sie das Display im Standby-Betrieb ausschalten.

Wahrend die Anlage im Standby-Betrieb ist...

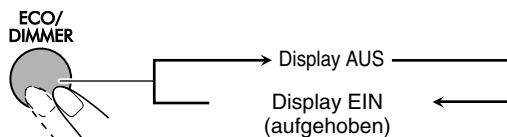

Erweiterte Radiofunktionen

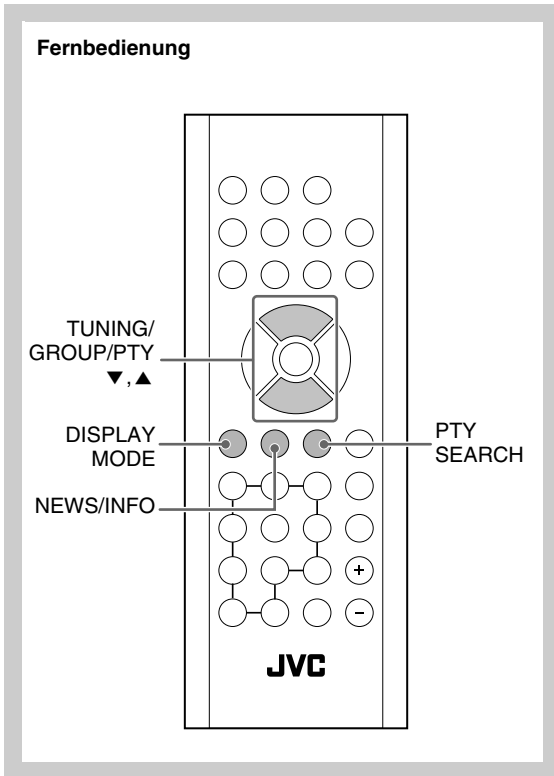

Zur Anzeige der Radio Data System-Information

Während des Empfangs eines UKW-Senders...

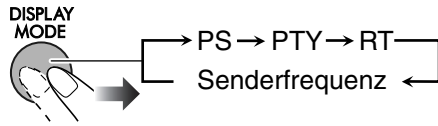

PS	Der Sendername wird gezeigt. "NO PS" erscheint, wenn kein Signal gesendet wird.
PTY	Der Sendeprogrammtyp wird angezeigt. "NO PTY" erscheint, wenn kein Signal gesendet wird.
RT	Vom Sender ausgestrahlte Textmeldungen werden angezeigt. "NO RT" erscheint, wenn kein Signal gesendet wird.

Empfang von UKW-Sendern mit Radio Data System

Das Radio Data System ermöglicht es UKW-Sendern, gemeinsam mit ihrem regulären Programmsignal zusätzliche Signale auszustrahlen.

Bei dieser Anlage können Sie die folgenden Typen von Radio Data System-Signalen empfangen.

PS (Sendername)	Zeigt bekannte Sendernamen an.
PTY (Programmtyp)	Zeigt die Art der ausgestrahlten Programms an.
RT (Radiotext)	Zeigt die vom Sender übertragenen Textmeldungen an.
Enhanced Other Networks	Bietet Information über die Typen von Programmen, die von Radio Data System-Sendern auf verschiedenen Netzwerken ausgestrahlt werden.

Suchen eines Programms mit PTY-Codes

Sie können ein bestimmtes Programm unter den Festsendern (siehe Seite 8) durch Angabe der PTY-Codes aufsuchen.

So suchen Sie eine Sendung mit Hilfe von PTY-Codes

1 Während des Empfangs eines UKW-Senders...



2 Wählen Sie einen PTY-Code.

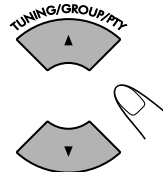

NEWS

3 Starten Sie den Suchlauf.

PTY SEARCH



SEARCH

Die Anlage sucht 20 UKW-Festsender ab, stoppt wenn der gewünschte Sender gefunden ist, und stimmt diesen Sender ab.

- Wenn kein Programm gefunden wird, erscheint "NO FOUND" im Display.
- Zum Stoppen des Suchlaufs, drücken Sie PTY SEARCH.

Zum Fortsetzen des Suchlaufs, wenn bei einem ungewünschten Sender angehalten wurde

Während die Anzeigen im Display blinken, drücken Sie PTY SEARCH erneut.

Kurzfristig automatisch zu einem Programm Ihrer Wahl umschalten



Die Enhanced Other Networks-Funktion erlaubt es der Anlage, kurzfristig zu einem anderen UKW-Sender umzuschalten, der ein Programm Ihrer Wahl ausstrahlt (NEWS oder INFO).

- Diese Funktion arbeitet beim Hören eines UKW-Senders, der die gewünschten Signale ausstrahlt.

Während des Empfangs eines UKW-Senders...

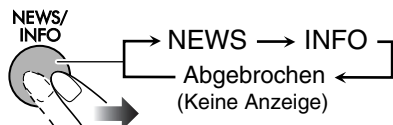

NEWS	Nachrichten.
INFO	Programm, das Ratschläge jeder Art vermittelt.

Wie die Enhanced Other Networks-Funktion praktisch arbeitet:

FALL 1

Wenn ein Sender nicht das Programm Ihrer Wahl ausstrahlt

Der momentan abgestimmte Sender wird weiter empfangen.



Wenn ein Sender das Programm Ihrer Wahl ausstrahlt, schaltet die Anlage automatisch auf diesen Sender um. Die NEWS/INFO-Anzeige beginnt zu blinken.



Wenn das Programm beendet ist, schaltet die Anlage auf den vorher abgestimmten Sender zurück, aber die Funktion bleibt weiter aktiv (die Anzeige hört zu blinken auf und leuchtet ständig).

FALL 2

Wenn der aktuell abgestimmte Sender das Programm Ihrer Wahl ausstrahlt

Die NEWS/INFO-Anzeige beginnt zu blinken.



Wenn das Programm beendet ist, hört die Anzeige zu blinken auf (die Funktion bleibt aktiv).

Erweiterte Disc/USB-Massenspeichergerät - Bedienverfahren

Fernbedienung

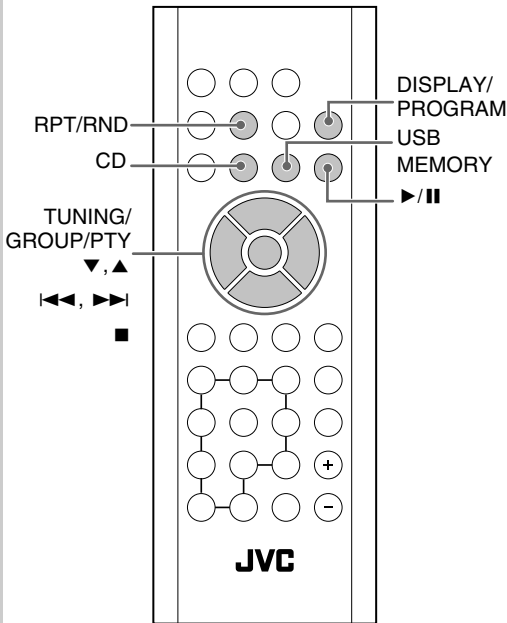

Player-/Tunereinheit Verstärkereinheit

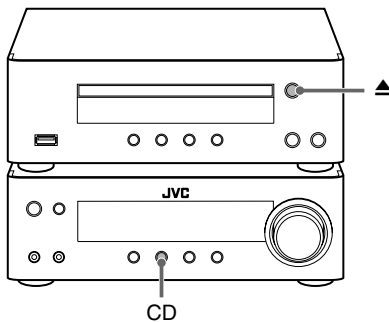

Programmierung der Wiedergabereihenfolge

Programmwiedergabe



Sie können die Wiedergabereihenfolge der Tracks (bis zu 32) vor dem Wiedergabebeginn bestimmen.

1 Wählen Sie eine Quelle, und stoppen Sie dann die Wiedergabe.

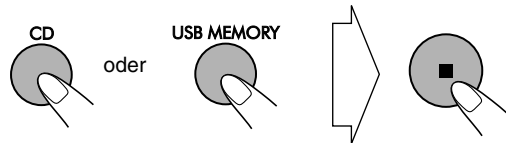

2 Vor dem Wiedergabebeginn aktivieren Sie Programmwiedergabe.

Für Audio-CD:



Für MP3/WMA:



3 Wählen Sie die Tracks für Programmwiedergabe.

Für Audio-CD:

Wählen Sie einen Track.

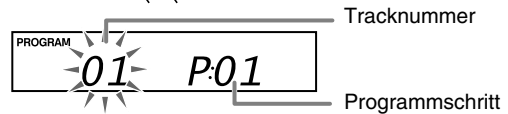
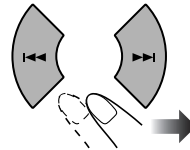

Für MP3/WMA:

(1) Wählen Sie eine Gruppe.

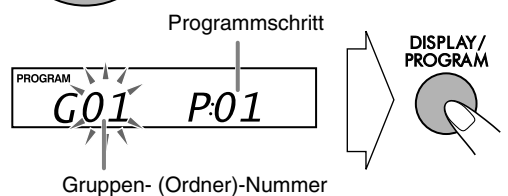
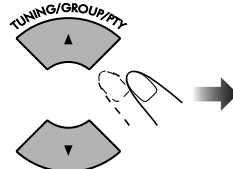

(2) Wählen Sie einen Track.

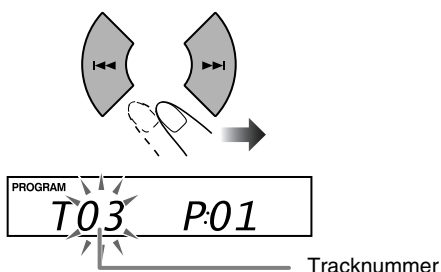

4 Bestätigen Sie die Auswahl.



Der nächste Programmschritt wird angezeigt.

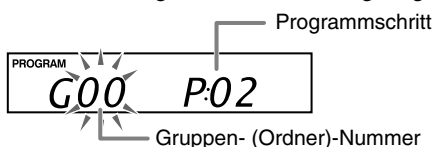

5 Wiederholen Sie Schritt 3 und 4 um weitere gewünschte Tracks zu programmieren.

6 Starten Sie die Wiedergabe.



Die gewählten Titel werden in der programmierten Reihenfolge abgespielt.

Zum Überspringen eines Tracks:	Zum Pausieren:	Zum Stoppen:
	<p>Zum Freigeben erneut drücken.</p>	

- Sie können nicht den Track während der Programmwiedergabe mit den Zifferntasten auswählen.

Zum Prüfen der Programminhalte

Während die PROGRAM-Anzeige im Display leuchtet und die Wiedergabe gestoppt ist...



Zum Modifizieren des Programms

Während die PROGRAM-Anzeige im Display leuchtet und die Wiedergabe gestoppt ist...

Bearbeiten:

- 1 Drücken Sie DISPLAY/PROGRAM wiederholt, bis der zu bearbeiten gewünschte Programmschritt erscheint.
- 2 Führen Sie Schritte 3 und 4 auf Seite 15 und 16 aus.

Zum Hinzufügen von Schritten im Programm:

- 1 Drücken Sie DISPLAY/PROGRAM wiederholt bis "00" angezeigt wird.
- 2 Führen Sie Schritte 3 und 4 auf Seite 15 und 16 aus.

Zum Löschen des gesamten Programms:

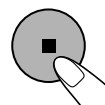

Die PROGRAM-Anzeige erlischt.

Programminhalte werden auch in den folgenden Fällen gelöscht:

- Wenn Sie das CD-Fach öffnen, während die Signalquelle eine Disc ist.
- Wenn Sie das USB-Massenspeichergerät abtrennen, während die Signalquelle ein USB-Massenspeichergerät ist.
- Wenn Sie die Zufallswiedergabe starten.
- Wenn Sie die Signalquelle wechseln.
- Beim Ausschalten der Anlage.

Zufällige Wiedergabe von Titeln

Zufallswiedergabe



Sie können alle Tracks in zufälliger Reihenfolge abspielen.

- 1 Wählen Sie eine Quelle, und stoppen Sie dann die Wiedergabe.

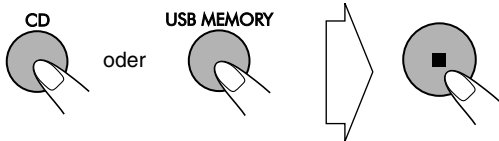

- 2 Starten Sie die Zufallswiedergabe.

Für Audio-CD:



Für MP3/WMA:

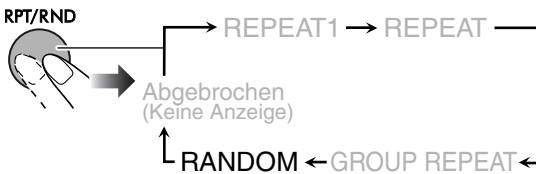

Die Wiedergabe beginnt in zufälliger Reihenfolge. Die Zufallswiedergabe endet, wenn alle Titel abgespielt sind.

Zum Überspringen eines Tracks:	Zum Pausieren:	Zum Stoppen:
	 Zum Freigeben erneut drücken.	

- Sie können nicht den Track während der Zufallswiedergabe mit den Zifferntasten auswählen.

Zum Verlassen der Zufallswiedergabe

RPT/RND



- Sie können auch zu Zufallswiedergabe durch Drücken von ■ beenden.

Wiederholt abspielen

Wiederholwiedergabe



Sie können die Tracks wiederholt abspielen. Während der Wiedergabe...

Für Audio-CD:

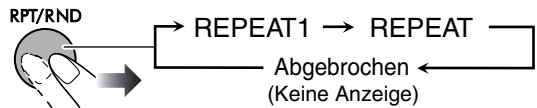

Für MP3/WMA:

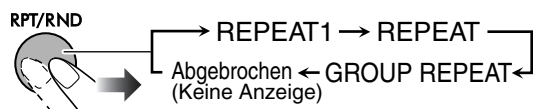

REPEAT1	Wiederholt den aktuellen Track.
REPEAT	Wiederholt alle Tracks (oder das Programm bei Programmwiedergabe).
GROUP REPEAT	Wiederholt alle Tracks der aktuellen Gruppe.

Sperre der Disc-Ausgabe

Kindersicherung

Sie können das Disc-Fach sperren, so dass die eingesetzte Disc nicht entnommen werden kann.

- Diese Funktion steht zur Verfügung, wenn die Anlage eingeschaltet ist.

Bei geschlossenem Disc-Fach...

An der Player-/Tunereinheit und Verstärkereinheit

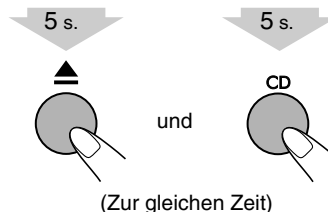

“DISC LOCKED” erscheint im Display.

Zum Aufheben der Sperre, das gleiche Verfahren wiederholen. “DISC UNLOCKED” erscheint im Display.

Aufnahme-Bedienvorgänge

Fernbedienung

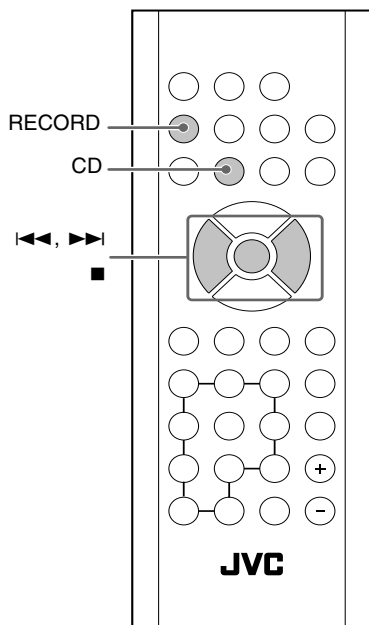

Vor Beginn des Aufnahmevorgangs

- Der Aufnahmepegel wird nicht von der Lautstärke beeinflusst.
- Zufallswiedergabe und Wiederholwiedergabe werden im Aufnahmemodus aufgehoben.
- Sie können nicht einen Track bei Programmwiedergabe aufnehmen.
- Auf USB-Massenspeichergerät aufgenommene Tracks werden in das MP3-Format umgewandelt (mit einer Samplingrate von 44,1 kHz und Bitrate von 128 kbps.)
- Sie können nicht ein USB-Massenspeichergerät während der Wiedergabe oder der Aufnahme abtrennen. Dadurch kann eine Fehlfunktion verursacht werden.
- Die Aufnahmegeschwindigkeit ist gleich wie die Geschwindigkeit der Wiedergabe.
- Diese Anlage nimmt MP3/WMA-Dateien wie folgt auf.

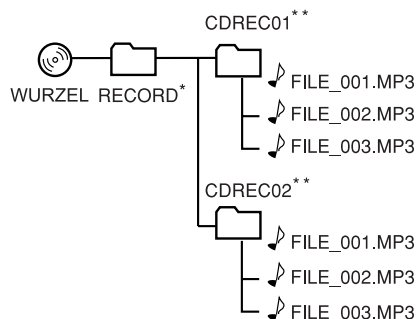

* Der Ordner "RECORD" wird angelegt, wenn zum ersten Mal auf einem USB-Massenspeichergerät aufgenommen wird.

** Ein Ordner mit der Bezeichnung "CDREC01", "CDREC02" usw. wird bei jeder Aufnahme angelegt.

Aufnahme von einer CD auf ein USB-Massenspeichergerät



Sie können Tracks digital von einer Audio-CD auf ein USB-Massenspeichergerät aufnehmen.

- Schützen Sie die Anlage während des Aufnehmens von Tracks vor Vibrationen.

1 Schließen Sie ein beispielbares USB-Massenspeichergerät an die (USB MEMORY)-Klemme an. (Siehe Seite 9)

2 Wählen Sie CD als Quelle.

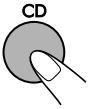

Die Disc-Wiedergabe beginnt.

3 Führen Sie eines der Verfahren für die gewünschte Aufnahmeart aus.
Zur Aufnahme aller Tracks von der CD:
Stoppen der Wiedergabe

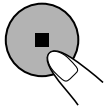

Zur Aufnahme eines Tracks von der CD:
Wählen Sie einen Track und starten Sie die Wiedergabe

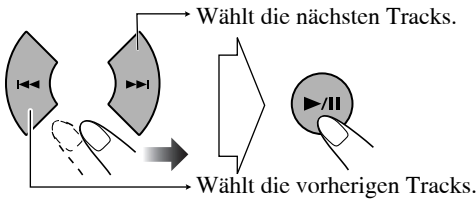

4 Schalten Sie auf den Aufnahmemodus.



5 Starten Sie die Aufnahme.

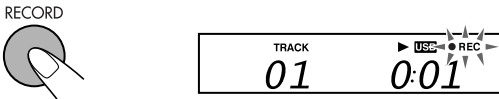

- Keine anderen Tasten mit Ausnahme von $\odot/|$, \blacksquare , VOL +/- oder VOLUME-Regler +/- kann betätigt werden.

- Zum manuellen Stoppen der Aufnahme, drücken Sie \blacksquare .

Löschen eines Tracks



Sie können Tracks auf dem USB-Massenspeichergerät löschen.

- Wenn die Tracks gelöscht sind, können sie nicht wiederhergestellt werden.

1 Schließen Sie ein USB-Massenspeichergerät an die Klemme an. (Siehe Seite 9)

2 Wählen Sie "USB" als Quelle, und stoppen Sie dann die Wiedergabe.

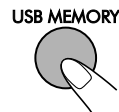

Die Wiedergabe startet.

3 Wählen Sie einen zu löschen gewünschten Track.
Zum Wählen eines Tracks:

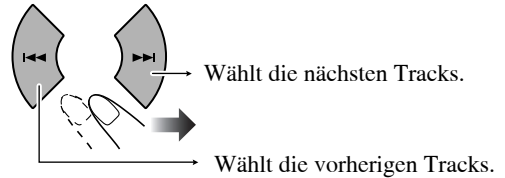

4 Bestätigen Sie die Auswahl.



5 Löschen Sie den Track.



Täglich-Timer-Bedienungen

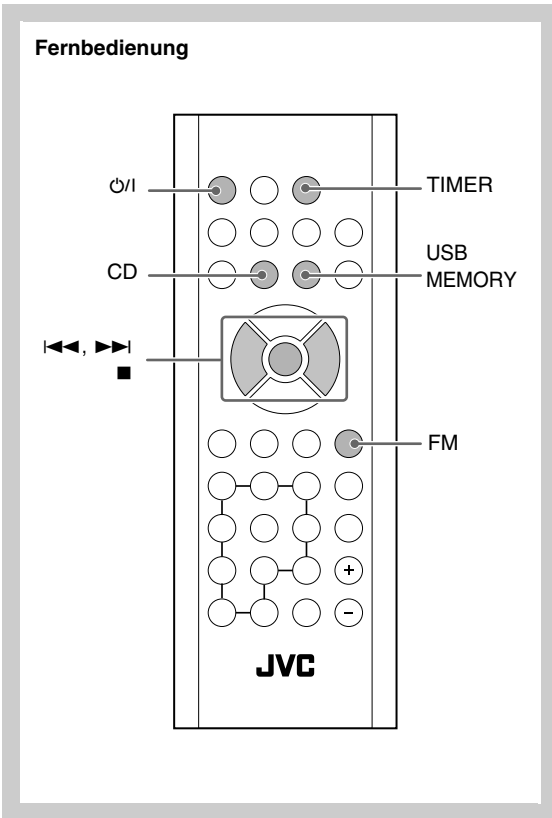

2 Stellen Sie die Einschalt-Zeit ein.

(1) Stellen Sie die Uhrzeit ein.

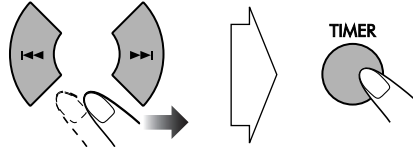

(2) Stellen Sie die Minuten der Stundeneinstellung oben ein.

3 Stellen Sie die Ausschalt-Zeit ein.

(1) Gehen Sie zur Ausschaltzeit- Einstellung weiter.



(2) Stellen Sie die Uhrzeit ein.

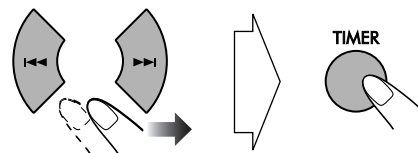

(3) Stellen Sie die Minuten der Stundeneinstellung oben ein.

- Ein- und Ausschaltzeit können nicht die gleiche Zeiteinstellung haben.

Einstellung des Täglich-Timers



Bei Verwendung des Täglich-Timers können Sie zu Musik, usw. aufwachen.

- Stellen Sie die Uhrzeit vor dem Einstellen des Täglich-Timers ein. (Siehe Seite 12.)
- Beenden Sie den Vorgang, während die Anzeige im Display blinkt.
- Um die Timer-Einstellungen zu beenden, drücken Sie zu beliebiger Zeit ■.

1 Aktivieren Sie die Täglich-Timer-Einstellung.

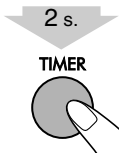

4 Quelle für die Wiedergabe einstellen.

- (1) Gehen Sie zur Wiedergabequelle-Einstellung weiter.

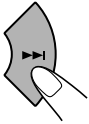

- (2) Wählen Sie die Wiedergabequelle: "CD", "USB" oder "FM".

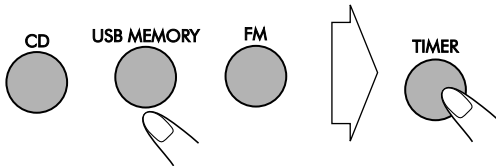

Wenn Sie "FM" auswählen

- Drücken Sie ◀▶/▶▶ zum Wählen der Preset-Nummer, und drücken Sie dann TIMER.

5 Aktivieren Sie den Täglich-Timer.

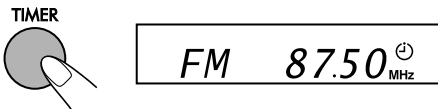

Die ⊖ (Timer)-Anzeige am Display und das TIMER-Lämpchen an der Verstärkereinheit leuchten auf.

6 Schalten Sie die Anlage aus.

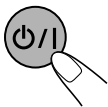

Deaktivieren des Täglich-Timers

Bei eingeschalteter Anlage...

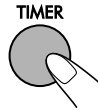

Die ⊖ (Timer)-Anzeige am Display und das TIMER-Lämpchen an der Verstärkereinheit erlöschen.



- Wenn sowohl der Täglich-Timer als auch der Einschlaf-Timer aktiviert sind, wird die Anlage zur früheren Ausschaltzeit ausgeschaltet.

Wie der Täglich-Timer arbeitet

Wenn der Täglich-Timer eingestellt ist, ⊖ leuchtet die (Timer)-Anzeige am Display auf, und das TIMER-Lämpchen an der Verstärkereinheit leuchtet rot auf. Der Täglich-Timer wird zur gleichen Zeit an jedem Tag aktiviert, bis der Timer manuell ausgeschaltet wird.

Wenn die Einschaltzeit erreicht ist

Die Anlage schaltet ein, stimmt den festgelegten Sender ab oder startet die Wiedergabe der festgelegten Quelle.

- Die Lautstärke steigt von Null allmählich auf den Pegel, der zuletzt eingestellt war. (Maximale Lautstärke ist 16)
- Während der Täglich-Timer arbeitet, blinkt die Timer-Anzeige (⊖) im Display.
- Ohne Aufheben des Täglich-Timers können Sie die Quelle ändern oder die Lautstärke einstellen, nachdem der Täglich-Timer mit der Wiedergabe beginnt.

Wenn die Ausschaltzeit erreicht ist

Die Anlage stoppt die Wiedergabe und schaltet aus (auf Standby).

- Die Täglich-Timer-Einstellung bleibt gespeichert, bis Sie sie ändern.

Weitere Informationen zu dieser Anlage

Tägliche Bedienung—Wiedergabe (siehe Seite 7 bis 10)

Rundfunkempfang:

- Wenn Sie einen neuen Sender unter einer belegten Festsendernummer speichern, wird der vorher unter dieser Festsendernummer vorhandene Sender gelöscht.
- Die Festsender bleiben, wenn das Netzkabel aus der Steckdose gezogen wird oder wenn die Stromversorgung ausfällt, nur noch einige Tage lang gespeichert. In diesem Fall speichern Sie die Sender erneut ab.

Abspielbare Medien und Dateien:

- Diese Anlage lässt keine sog. "packet write" Discs zu.
- Für MP3/WMA-Wiedergabe...
 - MP3/WMA-Discs erfordern eine längere Auslesezeit als normale CDs. (Das liegt an der Komplexität der Gruppe/Datei-Konfiguration.)
 - Manche MP3/WMA-Dateien können nicht wiedergegeben werden und werden übersprungen. Das ist ein Resultat ihrer Aufnahmeverfahren und Bedingungen.
 - Bei der Herstellung von MP3/WMA-Discs verwenden Sie ISO 9660 mit Level 1 oder Level 2 als Disc-Format.
 - Diese Anlage kann MP3/WMA-Dateien mit der Dateierweiterung <.mp3/.wma> abspielen (ungeachtet der Schreibung mit Groß- und Kleinbuchstaben).
 - Manche Zeichen oder Symbole werden nicht richtig im Display angezeigt.
Die maximal angezeigte Zeichenzahl beträgt 32 für Dateinamen (ohne Dateierweiterung) und 30 für ID3-Tags.
 - Wir empfehlen, jede MP3/WMA-Datei mit einer Samplingrate von 44,1 kHz und Bitrate von 128 kbps zu erstellen.
 - Diese Anlage kann zu insgesamt 999 Tracks und 99 Gruppen erkennen. Solche, die die Maximalzahl überschreiten, können nicht erkannt werden.
 - Wenn ein Ordner nicht MP3/WMA-Tracks enthält, werden sie ignoriert.
 - Die Wiedergabereihenfolge von MP3/WMA-Tracks kann sich von der beabsichtigten unterscheiden. Wenn ein Ordner nicht MP3/WMA-Tracks enthält, werden sie ignoriert.
- Zur Wiedergabe von Dateien im USB-Massenspeichergerät...
 - Schließen Sie jeweils ein USB-Massenspeichergerät zur Zeit direkt an die Anlage an. Verwenden Sie keinen USB-Hub.
 - Auf besondere Weise können kodierte oder verschlüsselte Tracks von der Anlage nicht abgespielt werden.
 - Die Batterie des USB-Massenspeichergeräts wird bei eingeschalteter Anlage geladen.
 - Die Anlage kann nicht ein USB-Massenspeichergerät mit einer Bewertung von über 5 V/500 mA erkennen.
 - Diese Anlage ist mit USB 2.0 Full-Speed kompatibel.
 - Sie können nicht größere Dateien als 2 GB abspielen.
 - Bei der Wiedergabe einer Daten mit einer hohen Übertragungsrage können Aussetzer im Ton bei der Wiedergabe auftreten.
 - Manche USB-Massenspeichergeräte werden möglicherweise nicht erkannt oder arbeiten nicht richtig.
 - Das kompatible Format FAT16/FAT32.
 - JVC übernimmt keine Verantwortung für jeglichen Datenverlust in einem USB-Massenspeichergerät bei der Verwendung dieser Anlage.

MP3/WMA Gruppen-/Tracks-Konfiguration

Diese Anlage spielt MP3/WMA-Tracks wie folgt ab. Die Wiedergabereihenfolge in der Abbildung gilt für MP3/WMA-Tracks auf einer Disc.

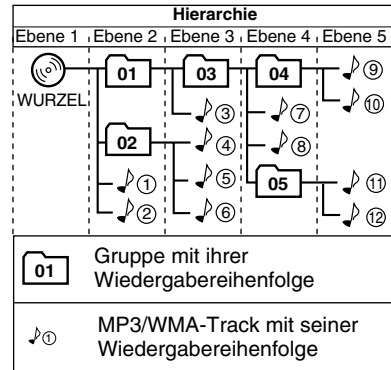

- MP3/WMA-Tracks in einem USB-Massenspeichergerät können anders abgespielt werden.

Wiedergabe von anderen Geräten

- Wenn der Audioausgang am anderen Gerät nicht auf Stereo-Minstecker ausgelegt ist, verwenden Sie einen Steckeradapter, um den Stereo-Minstecker in die entsprechende Buchse stecken zu können. Lesen Sie die Bedienungsanleitungen der anderen Geräte.

Tägliche Bedienung—Klang u. andere Einstellungen (siehe Seite 11 und 12)

Einstellen der Lautstärke:

- Stellen Sie die Lautstärke immer niedrig, bevor Sie Kopfhörer anschließen oder aufsetzen.

Einstellen des Klangs:

- Diese Funktion beeinflusst auch den Klang über die Kopfhörer.

Einstellung der Uhr:

- “0:00” blinkt im Display, bis Sie die Uhr einstellen.
- Die Uhr kann 1 oder 2 Minuten im Monat vor- oder nachgehen. In diesem Fall stellen Sie die Uhrzeit erneut ein.

Erweiterte Disc/USB-Massenspeichergerät-Bedienverfahren (siehe Seite 15 bis 17)

Programmierung der Wiedergabereihenfolge—Programmwiedergabe:

- Wenn Sie versuchen, einen 33. Track zu programmieren, erscheint “PROGFULL” im Display.

Täglich-Timer-Bedienungen (siehe Seite 20 und 21)

- Die Timer-Eingaben werden, wenn der Netzstecker aus der Steckdose gezogen wird oder wenn die Stromversorgung ausfällt, sofort gelöscht. Sie müssen zuerst die Uhr einstellen, und danach erneut den Timer.

Wartung

Um beste Leistung mit der Anlage zu erzielen, halten Sie Ihre Discs und Mechanismen immer sauber.

Umgang mit Discs

- Beim Entnehmen einer Disc aus ihrer Hülle immer den Mittenhalter der Hülle leicht eindrücken und die Disc an den Rändern haltend herausheben.
- Berühren Sie nicht die glänzende Seite der Disc, und biegen Sie die Disc nicht.
- Um ein Verwellen zu vermeiden, bringen Sie die Disc unmittelbar nach dem Gebrauch wieder in ihrem Behälter unter.
- Achten Sie darauf, nicht die Oberfläche der Disc zu zerkratzen.
- Schützen Sie die Disc vor direktem Sonnenlicht, extremen Temperaturen und Feuchtigkeit.

Zum Reinigen der Disc:

Wischen Sie die Disc mit einem weichen Lappen gerade von der Mitte nach außen hin ab.

Umgang mit den USB-Massenspeichergeräten

- Vermeiden Sie jede Berührung des USB-Anschlusses.
- Achten Sie darauf, den USB-Anschluss nicht zu beschädigen.
- Stecken Sie nach der Verwendung den USB-Anschluss in die Abdeckung oder Einschub im USB-Gerät, um Beschädigung zu vermeiden.

Reinigung der Anlage

- Flecken müssen mit einem weichen Lappen abgewischt werden. Bei schwerer Verschmutzung der Anlage einen Lappen mit wässriger, neutraler Spülmittellösung tränken, gut auswringen, die Anlage abwischen, und dann mit einem trockenen Lappen trockenwischen.
- Um Beeinträchtigung der Qualität der Anlage, Beschädigung, oder Abpellen der Lackierung zu vermeiden, auf folgendes achten:
 - NICHT mit einem harten Lappen abwischen.
 - NICHT gewaltsam abwischen.
 - NICHT mit Lösungsmitteln wie Verdüner oder Benzol abwischen.
 - NICHT flüchtige Substanzen wie etwa Insektensprays darauf sprühen.
 - NICHT Gummi- oder Plastikteile längere Zeit in Berührung lassen.

Zum Abnehmen der Lautsprecherbespannungen

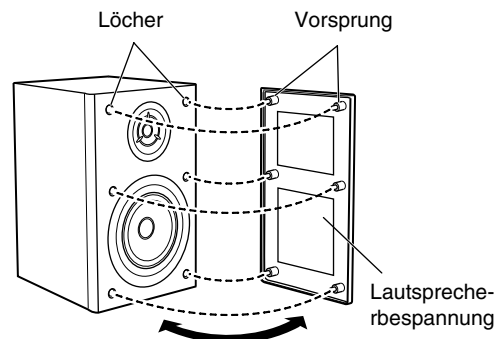

Störungssuche

Wenn Sie ein Problem mit Ihrem System haben, gehen Sie zunächst diese Liste durch, um hier eine mögliche Lösung zu finden, bevor Sie das Gerät zum Kundendienst einreichen.

Allgemein:

Anlage kann nicht eingeschaltet werden.

⇒ Die Steuerkabelverbindung ist locker (siehe Seite 5).

Einstellungen oder Eingaben werden plötzlich aufgehoben, bevor Sie fertig sind.

⇒ Es gibt eine Zeitgrenze. Wiederholen Sie das Verfahren.

Bedienungsvorgänge werden deaktiviert.

⇒ Der eingebaute Mikroprozessor weist eine Fehlfunktion wegen elektrischer Störungen auf. Ziehen Sie den Netzstecker ab und stecken ihn erneut ein.

Unfähig, die Anlage von der Fernbedienung zu steuern.

⇒ Es befindet sich ein Hindernis zwischen Fernbedienung und dem Fernbedienungssensor an der Anlage.

⇒ Richten Sie die Fernbedienung auf den Fernbedienungssensor auf der Vorderseite.

⇒ Gehen Sie näher an die Anlage heran.

⇒ Die Batterien sind erschöpft.

Es kommt kein Laut aus den Lautsprechern.

⇒ Lautsprecherverbindungen sind falsch oder locker (siehe Seite 5).

⇒ Kopfhörer sind angeschlossen (siehe Seite 7).

Bedienung des Radios:

Schwer hörbare Sendungen wegen Rauschen.

⇒ Antennenverbindungen sind falsch oder locker (siehe Seite 5).

⇒ Die UKW-Antenne ist nicht richtig ausgestreckt oder platziert.

Disc/USB-Massenspeichergerät-Wiedergabe-Verfahren:

Die Disc wird nicht abgespielt.

⇒ Die Disc ist umgekehrt eingesetzt. Setzen Sie die Disc mit der Beschriftungsseite nach obenweisend ein.

ID3-Tag an einer MP3-Datei kann nicht gezeigt werden.

⇒ Es gibt zwei Typen von ID3-Tag—Version 1 und Version 2. Diese Anlage kann nur die ID3-Tag Version 1 zeigen.

Gruppen und Tracks werden nicht erwartungsgemäß abgespielt.

⇒ Die Wiedergabe-Reihenfolge wird bestimmt, wenn Gruppen und Tracks aufgenommen werden. Dies hängt von der Schreib Anwendung ab.

Der Disc-Klang ist unterbrochen.

⇒ Die Disc ist zerkratzt oder schmutzig.

Das Disc-Fach öffnet sich nicht.

⇒ Kindersicherung ist aktiv. "DISC LOCKED" erscheint im Display (siehe Seite 17).

Aufnahme-Bedienvorgänge:

Aufnahme auf das USB-Gerät unmöglich.

⇒ Die Kapazität des USB-Geräts ist voll. Löschen einiger Tracks.

⇒ Es wurden 999 Tracks oder Gruppen auf dem zur Aufnahme gewünschten USB-Gerät aufgezeichnet. Löschen unerwünschter Tracks.

⇒ Das USB-Gerät ist schreibgeschützt.

⇒ Das angeschlossene USB-Gerät ist nicht mit dieser Anlage kompatibel.

Täglich-Timer-Bedienungen:

Der Täglich-Timer arbeitet nicht.

⇒ Die Anlage war bei Erreichen der Einschaltzeit bereits eingeschaltet. Der Täglich-Timer arbeitet nur bei ausgeschalteter Anlage.

⇒ Es könnte ein Stromausfall aufgetreten sein. Stellen Sie erst die Uhr, dann den Timer ein.

"INVALID" erscheint im Display.

⇒ Ein- und Ausschaltzeit werden auf die gleiche Zeit eingestellt. Stellen Sie unterschiedliche Zeiten für Einschaltzeit und Ausschaltzeit ein.

Technische Daten

Verstärkereinheit (AX-UXTB30)

Ausgangsleistung:	20 W pro Kanal, min. eff. an 6 Ω bei 1 kHz mit weniger als 10% Klirrfaktor. (IEC268-3)
Lautsprecher/Impedanz:	6 Ω – 8 Ω

Player-/Tunereinheit (XT-UXTB30)

Tuner-Sektion

UKW-Abstimmbereich: 87,50 MHz – 108,00 MHz

CD-Player-Sektion

Messbedingung:	2 W, IEC-A gewichtet
Dynamikumfang:	75 dB
Signal-Rauschabstand:	75 dB
Gleichlaufschwankungen:	Unmessbar

Anschlüsse

AUDIO IN:

Eingangsempfindlichkeit/Impedanz:
250 mV/50 k Ω

USB MEMORY:

USB-Spezifikation	Kompatibel mit USB 2.0 Full Speed
Kompatibles Gerät:	Massenspeicherung Klasse
Kompatibles System:	FAT16, FAT32
Ausgang:	5 V Gleichstrom \approx 500 mA

Allgemein

Betriebsstromanforderungen:

Wechselstrom 230 V \sim , 50 Hz

Leistungsaufnahme:	50 W (im Betrieb) 10 W (bei Standby/Display ein) 0,7 W (bei Standby/im ECO-Modus)
--------------------	--

Abmessungen (ca.):

Player-/Tunereinheit:	230 mm \times 81 mm \times 230 mm (B \times H \times T)
Verstärkereinheit:	230 mm \times 81 mm \times 243 mm (B \times H \times T)

Gewicht (ca.):

Player-/Tunereinheit:	1,70 kg
Verstärkereinheit:	2,94 kg

Lautsprecher (SP-UXTB30)

Typ:	2-Weg Bassreflex
Lautsprechereinheiten:	
Hochtöner:	4 cm Konus \times 1
Tieftöner:	10 cm-Konus \times 1
Impedanz:	6 Ω
Abmessungen (ca.):	160 mm \times 250 mm \times 170 mm (B \times H \times T)
Gewicht (ca.):	je 1,81 kg

Mitgeliefertes Zubehör

Siehe Seite 3.

Änderungen bei Design und technischen Daten bleiben vorbehalten.

Teile-Index

Zur Verwendung der Tasten und Regler siehe betreffende Seiten.

Fernbedienung

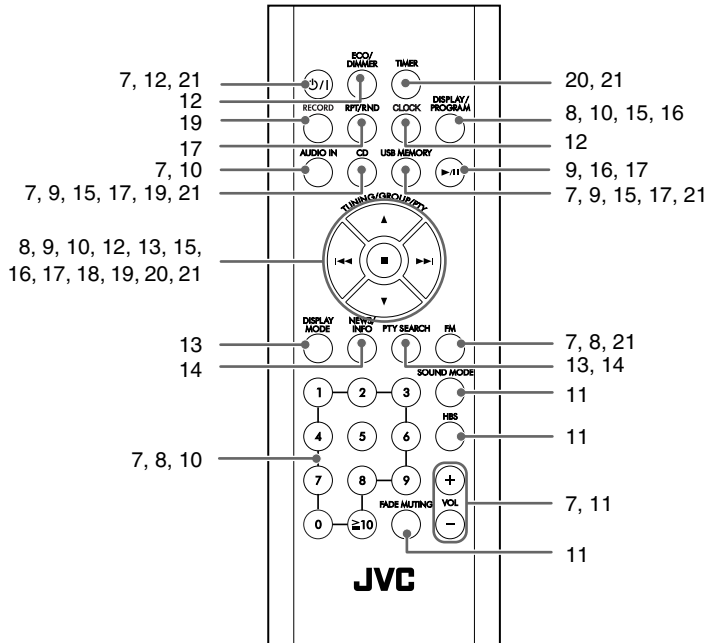

Player-/Tunereinheit Verstärkereinheit

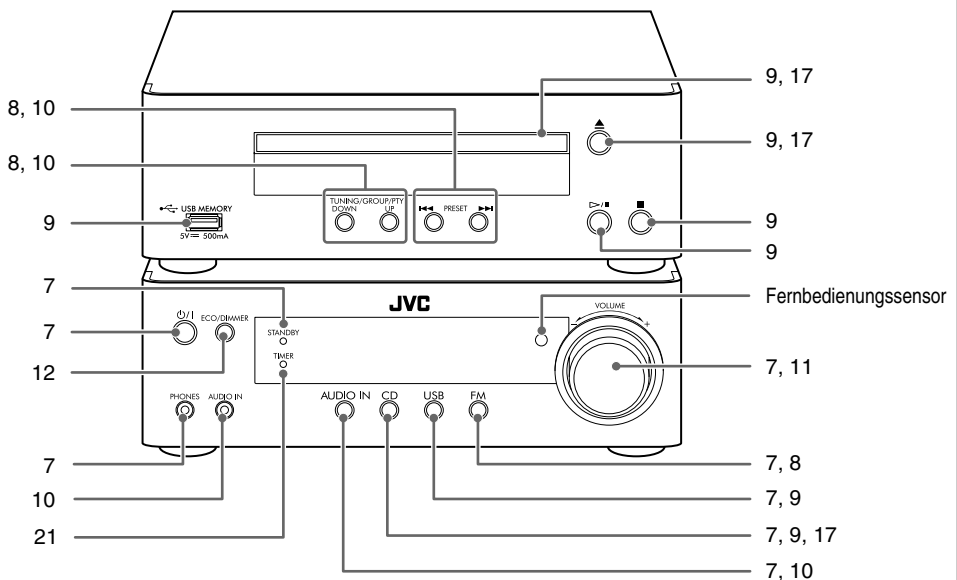

Introduction

Merci pour avoir acheté un produit JVC.
Veuillez lire attentivement toutes les instructions avant d'utiliser l'appareil afin de bien comprendre son fonctionnement et d'obtenir les meilleures performances possibles.

Précautions

Installation

- Installez la chaîne dans un endroit plat, sec, et ni trop chaud, ni trop froid—entre 5°C et 35°C.
- Installez la chaîne dans un endroit avec une bonne ventilation pour éviter tout échauffement intérieur de l'appareil.



N'INSTALLEZ PAS l'appareil dans un endroit proche d'une source de chaleur ou sujet à la lumière directe du soleil, à une poussière excessive ou à des vibrations.

- Laissez suffisamment d'espace entre la chaîne et le téléviseur.
- Éloignez les enceintes du téléviseur pour éviter toute interférence avec ce dernier.

Sources d'alimentations

- Pour débrancher la chaîne de la prise murale, tirez toujours sur la fiche et non pas sur le cordon d'alimentation secteur.



NE MANIPULEZ PAS le cordon d'alimentation secteur avec les mains mouillées.

Condensation d'humidité

De la condensation peut se produire sur les lentilles à l'intérieur de la chaîne dans les cas suivants:

- Après le démarrage d'un chauffage dans la pièce
- Dans une pièce humide
- Si la chaîne est amenée directement d'un endroit froid vers un endroit chaud

Si cela se produit, la chaîne risque de ne pas fonctionner correctement. Dans ce cas, laissez-la sous tension pendant quelques heures jusqu'à ce que l'humidité se soit évaporées, puis débranchez le cordon d'alimentation secteur puis rebranchez-le.



Pour votre sécurité, respectez les points suivants attentivement:

- Assurez-vous qu'il y a une ventilation suffisante autour de l'unité centrale. Une mauvaise ventilation peut entraîner un échauffement et endommager la chaîne.
- NE BLOQUEZ PAS les ouvertures ni les trous de ventilation. En cas de blocage ou d'obstruction par un journal, un vêtement, etc., l'air chaud pourrait ne pas être évacué correctement.

Autres

- Si un objet métallique ou un liquide tombait à l'intérieur de la chaîne, débranchez le cordon d'alimentation secteur et consultez votre revendeur avant d'utiliser l'appareil à nouveau.



NE DÉMONTÉZ PAS la chaîne : il ne comprend au niveau interne aucune zone nécessitant l'intervention de l'utilisateur.

- Si vous n'avez pas l'intention d'utiliser la chaîne pendant une période prolongée, débranchez le cordon d'alimentation secteur de la prise murale.

En cas d'anomalie, débranchez le cordon d'alimentation secteur et consultez votre revendeur.

Comment lire ce manuel

Pour rendre ce manuel aussi simple et facile à comprendre que possible, nous avons adopté les méthodes suivantes:

- Les opérations des touches et des commandes sont expliquées dans le tableau ci-dessous. Dans ce manuel, nous expliquons principalement les opérations à l'aide de la télécommande; cependant, vous pouvez utiliser les touches et les commandes de l'unité centrale si elles portent le même nom (ou un nom similaire) et la même marque.
- Certains conseils et remarques associées sont expliqués plus tard dans les sections "Pour en savoir plus sur cette chaîne" et "Guide de dépannage", mais pas dans la section expliquant les opérations. Si vous souhaitez avoir plus d'informations à propos des fonctions, ou si vous vous posez des questions, allez à ces sections et vous trouverez les réponses.

	Indique que vous devez appuyer sur la touche brèvement .
	Indique que vous devez appuyer sur la touche brèvement et répétitivement jusqu'à ce que l'option souhaitée soit choisie.
	Indique que vous devez appuyer sur une des touches.
	Indique que vous maintenez pressée la touche pendant le nombre de secondes indiqué. <ul style="list-style-type: none">• Le nombre à l'intérieur de la flèche indique la période pendant laquelle vous devez maintenir la touche pressée (2 secondes, dans cet exemple).• Si aucun nombre n'est indiqué dans la flèche, maintenez la touche pressée jusqu'à la fin de la procédure ou jusqu'à ce que vous obteniez le résultat souhaité.
	Indique que vous devez tourner la commande dans la ou les directions spécifiées.
	Indique que cette opération est possible uniquement en utilisant la télécommande.

Table des matières

Pour commencer	3
Étape 1: Déballage	3
Étape 2: Préparation de la télécommande	3
Étape 3: Connexions	4
Avant d'utiliser la chaîne.....	6
Opérations quotidiennes—Lecture	7
Écoute de la radio	8
Supports et fichiers pouvant être lus.....	9
Lecture d'un disque	9
Lecture d'un périphérique USB à mémoire de grande capacité	9
Lecture de disques/fichiers	10
Lecture à partir d'un autre appareil.....	10
Opérations quotidiennes—Ajustement du son et autres ajustements	11
Ajustement du volume	11
Ajustement du son	11
Réglage de l'horloge	12
Mise hors tension automatique de l'appareil—Minuterie d'arrêt	12
Modification de la luminosité de l'affichage.....	12
Réglage du mode ECO (écologie).....	12
Opérations avancées de la radio	13
Réception de stations FM avec le système Radio Data System.....	13
Recherche d'un programme par codes PTY	13
Commutation temporaire sur le programme de votre choix automatiquement.....	14
Opérations avancées des disques/périphériques USB à mémoire de grande capacité.....	15
Programmation de l'ordre de lecture— Lecture programmée	15
Lecture dans un ordre aléatoire—Lecture aléatoire	17
Répétition de la lecture—Lecture répétée	17
Interdiction de l'éjection du disque— Verrou parental ...	17
Opérations d'enregistrement	18
Enregistrement à partir d'un CD sur un périphérique USB à mémoire de grande capacité.....	19
Suppression d'une plage.....	19
Utilisation de la minuterie quotidienne	20
Réglage de la minuterie quotidienne	20
Informations additionnelles	22
Pour en savoir plus sur cette chaîne	22
Entretien	23
Guide de dépannage	24
Spécifications	25
Nomenclature	26

Pour commencer

Étape 1: Déballage et vérification des accessoires.

Étape 2: Préparation de la télécommande.

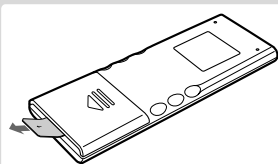

Étape 3: Connectez le câble de commande. Puis, connectez l'antenne et les enceintes. (Voir pages 4 et 5.)

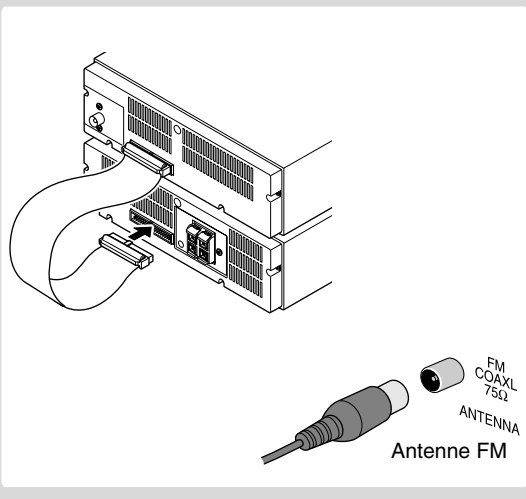

Finalement, branchez le cordon d'alimentation. Maintenant, vous pouvez utiliser la chaîne.

Étape 1: Déballage

Après le déballage, vérifiez que tous les éléments suivants sont présents. Le nombre entre parenthèse indique la quantité de chaque pièce fournie.

- Antenne FM (1)
- Télécommande (1)

(Une pile-bouton au lithium CR2025 a été installée à l'expédition.)

Si quelque chose manquait, consultez votre revendeur immédiatement.

Étape 2: Préparation de la télécommande

Quand vous utilisez la télécommande pour la première fois, retirez la feuille isolante.

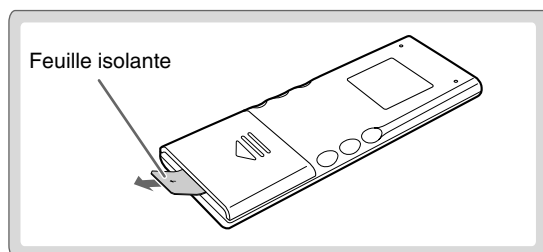

Mise en place de la pile dans de la télécommande

Si la plage de fonctionnement de la télécommande diminue, remplacez la pile.

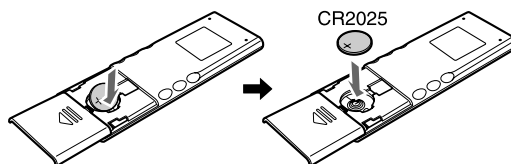

Insérez la pile dans la télécommande en respectant les polarités (+ et -).

- Enveloppez la pile de ruban isolant avant de la mettre au rebut ou de la ranger.

ATTENTION

Danger d'explosion si la pile est remplacée de façon incorrecte.

Remplacez-la uniquement avec le même type de pile ou un type équivalent.

Étape 3: Connexions

Si vous avez besoin d'informations plus détaillées, voir page 5.

Mettez tous les appareils hors tension avant les connexions.

Antenne FM (fournie)

Étendez-la de façon à obtenir la meilleure réception possible.

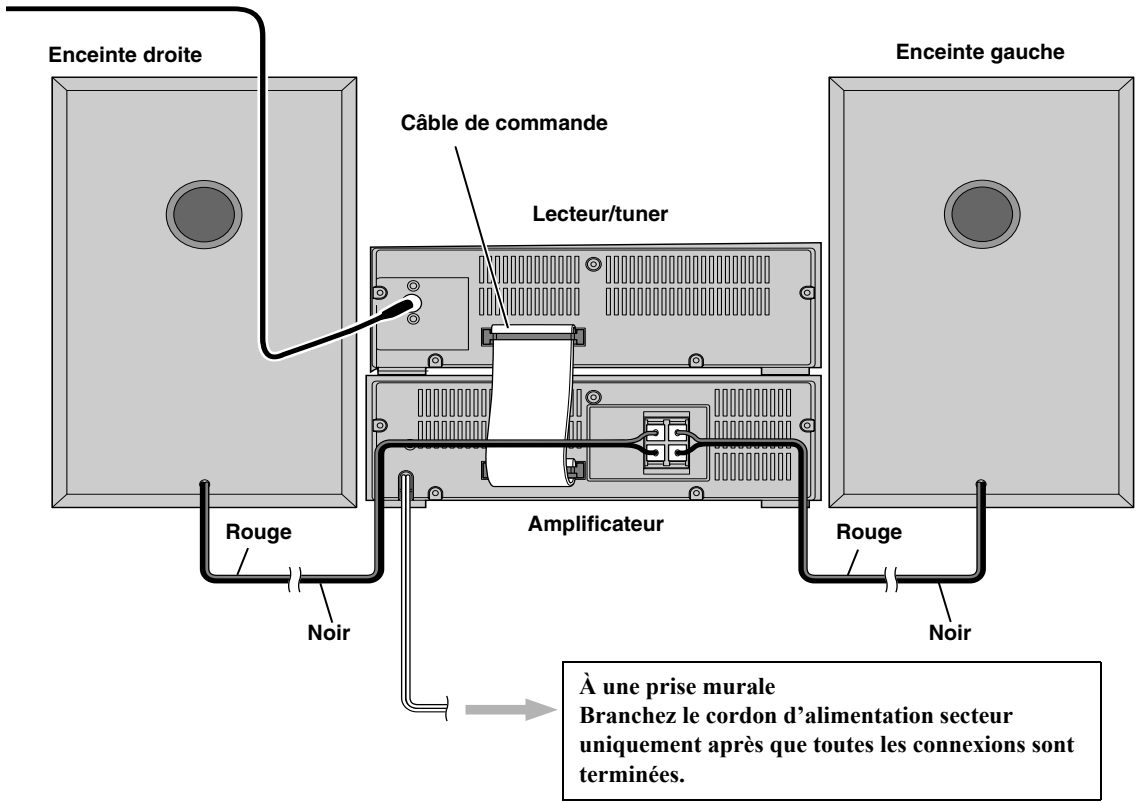

Pour connecter le câble de commande

Le câble de commande est connecté au lecteur/tuner au moment de l'expédition. Connectez-le à l'amplificateur.

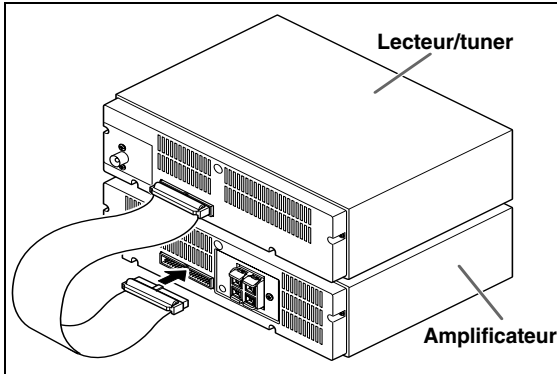

- Si l'amplificateur et le lecteur/tuner ne sont pas connectés avec le câble de commande, vous ne pouvez pas commander le système.
- Vous pouvez placer le lecteur/tuner à côté de l'amplificateur.

Pour une meilleure réception FM

Antenne FM extérieure (non fournie)

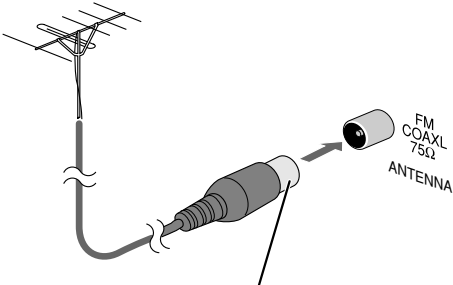

Déconnectez l'antenne FM fournie et connectez l'appareil à une antenne FM extérieure en utilisant un connecteur de type coaxial 75 Ω (IEC ou DIN45325).

- Assurez-vous que les conducteurs d'antenne ne touchent aucune autres prises, cordons de connexion ou cordon d'alimentation. De plus, gardez l'antenne à l'écart des parties métalliques de la chaîne, des cordons de connexion et du cordon d'alimentation secteur. Cela pourrait entraîner une mauvaise réception.

Pour connecter les cordons d'enceinte

Assurez-vous que les deux enceintes sont connectées correctement et solidement.

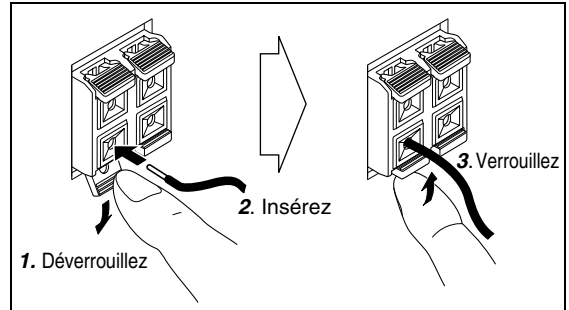

Lors de la connexion des cordons d'enceinte, respectez les polarités des prises d'enceinte: Le cordon noir à (-), le cordon rouge à (+).



- NE CONNECTEZ PAS plus d'une enceinte à chaque prise.
- NE LAISSEZ PAS les conducteurs des cordons d'enceinte toucher les parties métalliques de la chaîne.



memo

- Si les fils des cordons d'enceinte sont recouverts de vinyle, retirez le vinyle pour mettre à nu l'âme des fils de l'antenne ou des cordons d'enceinte en torsadant la partie en vinyle.

Avant d'utiliser la chaîne

Les indications sur l'affichage vous donnent beaucoup d'informations pendant l'utilisation de la chaîne.

Avant d'utiliser la chaîne, familiarisez-vous avec les indicateurs, et en particulier, quand et comment ils s'allument sur l'affichage.

Indicateurs sur l'affichage principal

FM:

FM	87.50 MHz	AUDIO IN
Bande	Fréquence	Nom de la source

CD:

- Lors de la lecture d'un CD:

TRACK	01	0:38	13	44:07
Numéro de page	Durée de lecture écoutée	Nombre total de pages	Durée de lecture totale	
- À l'arrêt:
- Lors de la lecture d'un MP3:

TRACK	01	0:27	GROUP	10	165
Numéro de page dans le groupe actuel	Durée de lecture écoutée	Nombre total de groupes	Nombre total de pages		
- À l'arrêt:
- Pendant l'enregistrement:

TRACK	01	0:29
Numéro de page	Durée de lecture écoutée	

USB MEMORY:

- Pendant la lecture:

TRACK	01	0:29	GROUP	08	125
Numéro de page dans le groupe actuel	Durée de lecture écoutée	Nombre total de groupes	Nombre total de pages		
- À l'arrêt:

- 1 Indicateur PROGRAM
 - S'allume quand une station préréglée est choisie.
 - S'allume quand la lecture programmée est en service.
- 2 Indicateur GROUP
 - S'allume quand la lecture d'un fichier MP3/WMA sur un disque ou un périphérique USB à mémoire de grande capacité s'arrête.
- 3 Indicateur TRACK
 - S'allume lors de la lecture d'un disque ou d'un périphérique USB à mémoire de grande capacité.
- 4 Indicateurs de mode de REPEAT (REPEAT1/REPEAT/GROUP REPEAT)
 - S'allume quand la lecture répétée est en service.
- 5 Indicateur RANDOM
 - S'allume quand la lecture aléatoire est en service.
- 6 Indicateurs MP3/WMA
 - S'allume quand un fichier MP3/WMA est reproduit.
- 7 Indicateurs II► (Lecture/Pause)
 - ► : S'allume lors de la lecture d'un disque/périphérique USB à mémoire de grande capacité.
 - II : S'allume quand un disque/périphérique USB à mémoire de grande capacité est en pause.
- 8 Indicateur USB
 - S'allume quand une USB MEMORY est choisie.
- 9 Indicateur ● REC (Enregistrement)
 - S'allume quand un périphérique USB à mémoire de grande capacité est en mode d'enregistrement.
 - Clignote quand un périphérique USB à mémoire de grande capacité est en cours d'enregistrement.
- 10 Indicateur ⊖ (Minuterie)
 - S'allume quand la minuterie quotidienne est en attente; clignote quand elle est en cours de fonctionnement.
- 11 Indicateur SLEEP
 - S'allume quand la minuterie d'arrêt est en service.
- 12 Indicateurs de mode sonore
 - S'allume quand un des modes sonores est en service.
- 13 Indicateur HBS
 - S'allume quand le mode HBS (Hyper Bass Sound) est en service.
- 14 Indicateur de fréquence
 - S'allume pour indiquer la fréquence FM.
- 15 Indicateur STEREO
 - S'allume lorsqu'une station FM stéréo de signal suffisamment fort est accordée.
- 16 Indicateurs Radio Data System
 - NEWS/INFO:
 - S'allume pour indiquer le type de programme actuellement choisi pour l'attente de réception PTY.
 - Clignote quand un programme est accordé automatiquement avec l'attente de réception PTY.

Opérations quotidiennes—Lecture

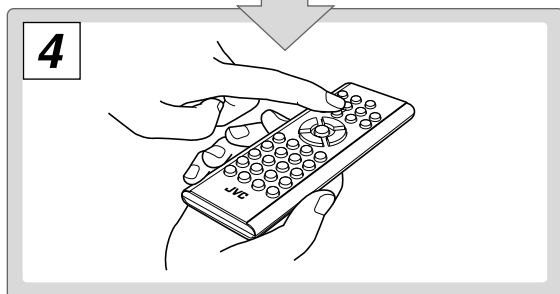
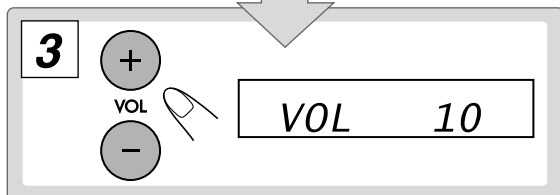
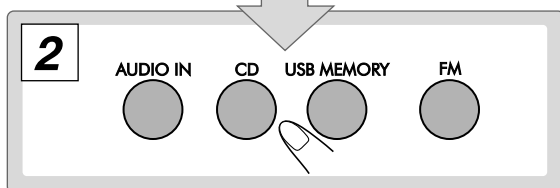
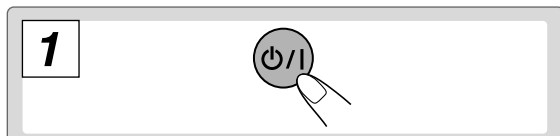
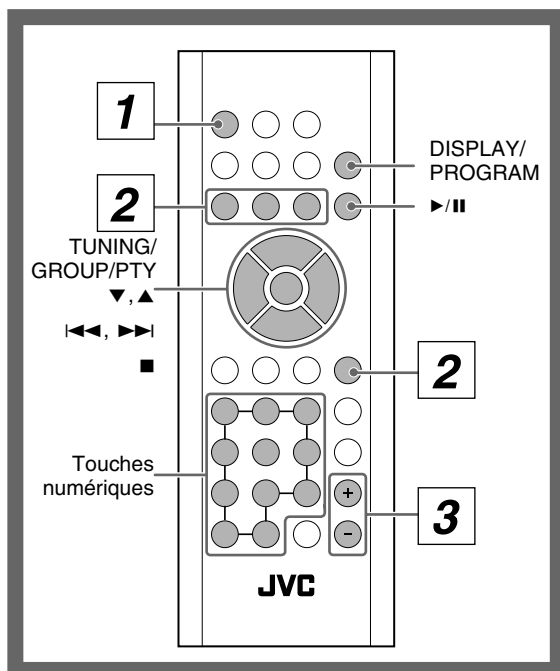

1 Mise sous tension de l'appareil.

Le témoin STANDBY sur l'amplificateur s'éteint.

- La chaîne se met aussi sous tension quand vous appuyez sur une des touches de sélection de source.
- Si vous appuyez sur \blacktriangle sur l'appareil principal quand cet appareil est en attente, cet appareil est mis sous tension et le CD est choisi comme source.

2 Sélection de la source.

- Quand vous choisissez CD ou USB MEMORY, la lecture démarre automatiquement. (Quand le disque ou le périphérique USB à mémoire de grande capacité a été choisi comme source, appuyez sur \blacktriangleright /|| pour démarrer la lecture.)
- Si vous choisissez AUDIO IN, démarrez la source de lecture sur l'appareil extérieur.

3 Ajustez le volume.

4 Commandez l'appareil source comme expliqué ci-après.

Pour mettre la chaîne hors tension (en attente)

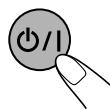

Le témoin STANDBY sur l'amplificateur s'allume en rouge.

- Une petite quantité d'énergie est toujours consommée, même en mode d'attente.

Pour une écoute privée

Connectez un casque d'écoute à la prise PHONES sur l'amplificateur. Plus aucun son ne sort des enceintes.

Assurez-vous de réduire le volume avant de connecter un casque ou de vous le mettre sur les oreilles.

- Déconnecter le casque d'écoute met à nouveau en service les enceintes.



NE METTEZ PAS la chaîne hors tension (en attente) quand son niveau de volume est réglé extrêmement haut; sinon la déflagration soudaine du son pourrait endommager les enceintes et/ou le casque d'écoute lors de la mise sous tension de la chaîne ou le démarrage de la lecture.

Comment choisir des numéros

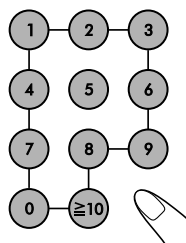

Exemples:

Pour choisir le numéro 5, appuyez sur 5.

Pour sélectionner le numéro 20, appuyez sur $\geq 10 \rightarrow 2 \rightarrow 0$ (quand "-- --" apparaît), ou appuyez sur $\geq 10 \rightarrow 0 \rightarrow 2 \rightarrow 0$ (quand "-- --" apparaît).

Pour choisir le numéro 125, appuyez sur $\geq 10 \rightarrow 1 \rightarrow 2 \rightarrow 5$.

Écoute de la radio

Pour choisir FM



Pour accorder une station

Quand FM est choisi...

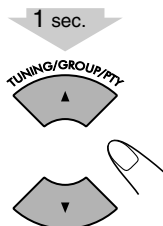

La recherche de station démarre et l'indication de la fréquence change de façon continue sur l'affichage. Quand une station (fréquence) avec un signal suffisamment fort est accordée, la recherche s'arrête.

Pour arrêter la recherche manuelle, appuyez sur n'importe quelle touche.

- Si vous appuyez répétitivement sur la touche, la fréquence change pas à pas.

Si la station FM reçue est difficile à écouter



La réception est améliorée mais l'effet stéréo est perdu.

Pour rétablir l'effet stéréo, appuyez répétitivement sur la touche pour choisir FM.

Pour préregistrer les stations



Vous pouvez préregistrer 20 stations FM.

- 1 Accordez la station que vous souhaitez préregistrer.
- 2 Mettez en service le mode d'entrée de numéro de préenregistrement.

DISPLAY/
PROGRAM

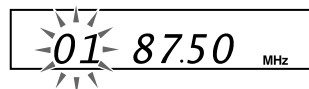

- Terminez la procédure suivante pendant que l'indication clignote sur l'affichage.

- 3 Choisissez un numéro de préenregistrement pour la station.

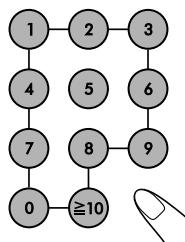

Pour choisir un numéro, référez-vous à "Comment choisir des numéros" à la page 7.

- Vous pouvez aussi utiliser ◀◀ ou ▶▶.

- 4 Mémorisez la station.

DISPLAY/
PROGRAM

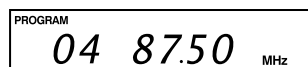

L'indicateur PROGRAM s'allume sur l'affichage.

Pour accorder une station préregistrée

- 1 Choisissez FM.



- 2 Choisissez un numéro de station préregistrée.

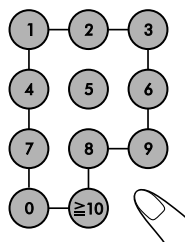

Pour choisir un numéro, référez-vous à "Comment choisir des numéros" à la page 7.

- Vous pouvez aussi utiliser ◀◀ ou ▶▶.

L'indicateur PROGRAM s'allume sur l'affichage.

Supports et fichiers pouvant être lus

Cette chaîne peut reproduire les types de disques/fichiers suivants.

- CD Audio
- Fichiers MP3/WMA sur un CD-R, CD-RW ou sur un périphérique USB à mémoire de grande capacité

CD Audio	CD-R	CD-RW
		

- Cette chaîne peut ne pas reproduire certains fichiers même si leur format apparaissent dans la liste ci-dessus.
- Dans ce manuel, "fichier" et "plage" sont utilisés de façon interchangeable pour les opérations MP3 et WMA.

• Précautions pour la lecture de disques à double face
La face non DVD d'un disque à "DualDisc" n'est pas compatible avec le standard "Compact Disc Digital Audio". Par conséquent, l'utilisation de la face non DVD d'un disque à double face sur cet appareil n'est pas recommandée.

• Microsoft et Windows Media est une marque déposée ou une marque de commerce de Microsoft Corporation aux États-Unis et/ou dans les autres pays.

Lecture d'un disque

Pour mettre un disque en place



- Vous pouvez placer un disque pendant la lecture d'une autre source.

Sur le lecteur/tuner:

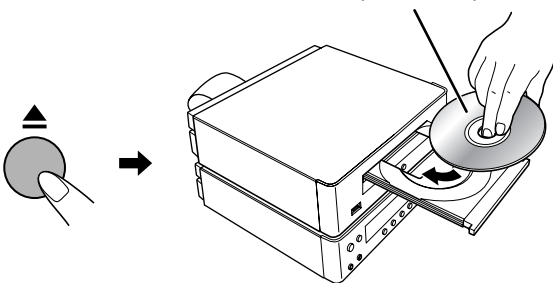
Face portant l'étiquette



Pour reproduire un disque

Pour démarrer:	Pour faire une pause:	Pour arrêter:
		
Quand le disque a été sélectionné comme source, appuyez sur ►/II.	Pour reprendre la lecture, appuyez de nouveau sur la touche.	

Lecture d'un périphérique USB à mémoire de grande capacité

Vous pouvez connecter un périphérique USB à mémoire de grande capacité tel qu'une mémoire Flash USB, un lecteur audio numérique, un lecteur audio numérique (DAP) à cette chaîne.

IMPORTANT

- Vous ne pouvez pas connecter un ordinateur à la prise USB MEMORY de cette chaîne.
- Lors de l'utilisation d'un câble USB pour la connexion du périphérique, utilisez un câble USB 2.0 d'une longueur de moins d'un mètre.
- Réglez toujours le niveau de volume au minimum lorsque vous connectez ou déconnectez le périphérique USB à mémoire de grande capacité.

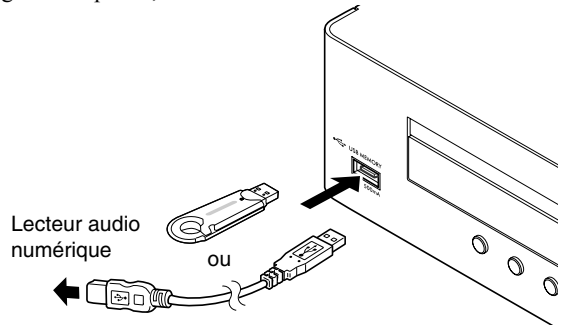

Pour connecter un périphérique USB à mémoire de grande capacité

Lors de la connexion d'un périphérique USB à mémoire de grande capacité, référez-vous aussi à son manuel.



- Quand vous déconnectez le périphérique USB à mémoire de grande capacité, assurez-vous que la lecture est arrêtée.

Pour reproduire des fichiers sur le périphérique USB à mémoire de grande capacité

Pour démarrer:	Pour faire une pause:	Pour arrêter:
		
Quand le périphérique USB à mémoire de grande capacité a été sélectionné comme source, appuyez sur ►/II.	Pour reprendre la lecture, appuyez de nouveau sur la touche.	

- L'indicateur USB s'allume sur la fenêtre d'affichage pendant que USB MEMORY est choisi.

Lecture de disques/fichiers

Pour choisir une plage/groupe

Pour choisir une plage:

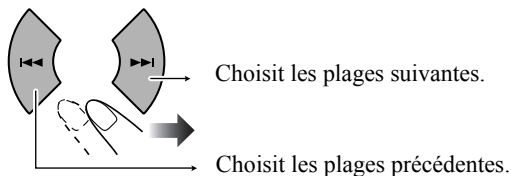

Pour choisir un groupe (MP3/WMA uniquement):

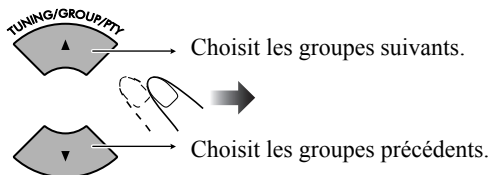

Pour localiser une position particulière

Lors de la lecture d'une plage, maintenez la touche pressée jusqu'à ce que la position souhaitée soit atteinte.

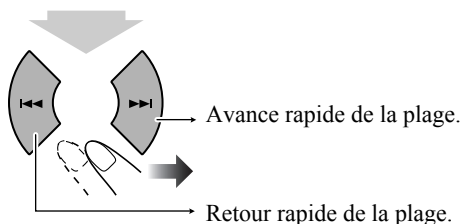

Pour localiser une plage directement et démarrer la lecture

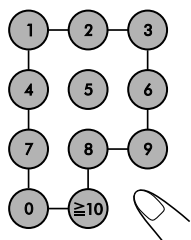

Pour choisir un numéro, référez-vous à "Comment choisir des numéros" à la page 7.

Pour afficher l'information des balises ID3/WMA



Lors de la lecture MP3/WMA...

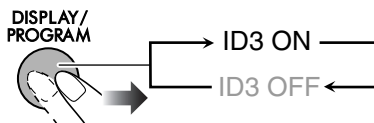

Les informations de la balise ID3/WMA sont montrées sur l'affichage.

Lecture à partir d'un autre appareil

Connexion d'un autre appareil

En utilisant un cordon à mini-fiche stéréo (non fourni), vous pouvez connecter un appareil muni de prises de sortie audio analogique tel qu'un lecteur audio portable.

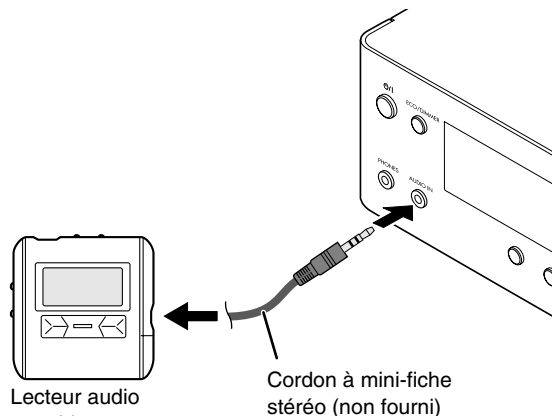

IMPORTANT

- Réglez toujours le volume sur "VOL MIN" lors de la connexion ou de la déconnexion de l'autre appareil.

Pour choisir AUDIO IN



Démarrez la lecture sur l'appareil connecté.



- Quand vous reproduisez un fichier MP3/WMA, vous pouvez choisir uniquement les plages du groupe actuel.

Opérations quotidiennes—Ajustement du son et autres ajustements

Télécommande

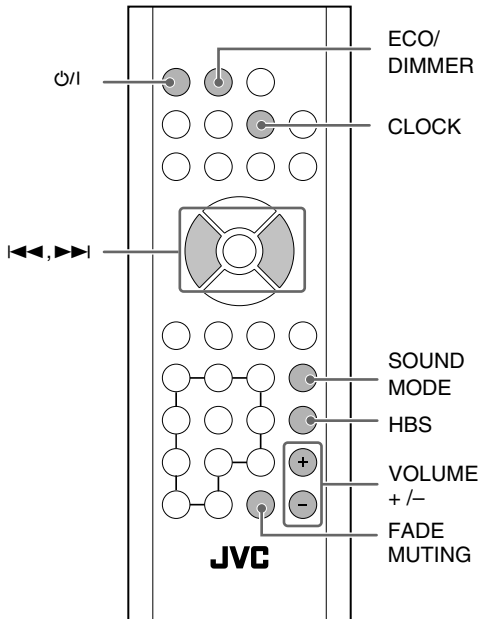

Lecteur/tuner Amplificateur

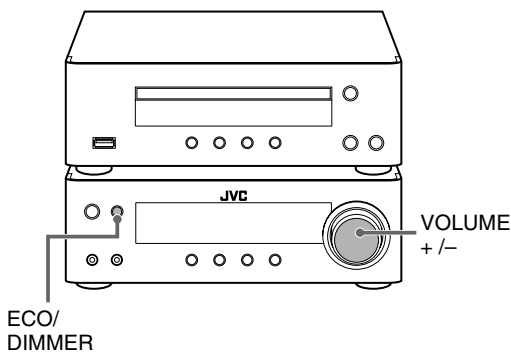

Ajustement du volume

Vous pouvez ajuster le niveau du volume de 0 ("VOL MIN") à 31 ("VOL MAX").

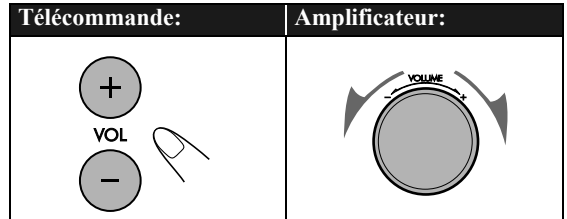

Pour couper le volume momentanément



Pour rétablir le volume, appuyez de nouveau sur la touche ou ajuster le niveau de volume.

Ajustement du son



Pour renforcer les sons graves—HBS

Vous pouvez profiter d'un grave puissant avec l'effet Hyper-Bass Sound.

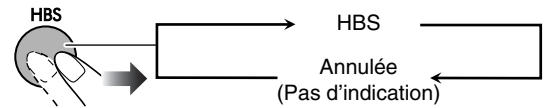

Pour choisir le mode sonore

Vous pouvez choisir un des quatre modes SEA (Sound Effect Amplifier).

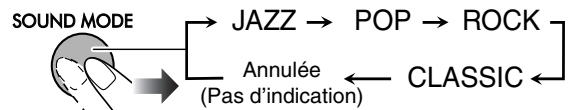

JAZZ Accentuation des basses fréquences pour les musiques telles que le jazz.

POP Pour la musique vocale.

ROCK Accentue les basses et hautes fréquences. (réglage initial)

CLASSIC Pour la musique classique.

Pas d'indication Aucun effet sonore n'est appliqué.

Réglage de l'horloge



Réglez l'horloge avant d'utiliser la minuterie quotidienne (voir page 20).

- Vous pouvez régler l'horloge uniquement quand la chaîne est hors tension (en attente).

1 Mettez la chaîne hors tension (en attente).



2 Mettez en service le mode de réglage de l'horloge.

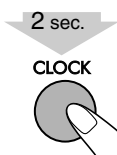

3 Ajustez les heures.

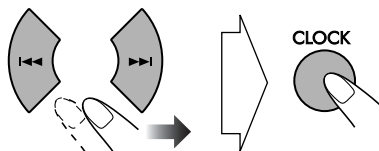

4 Ajustez les minutes.

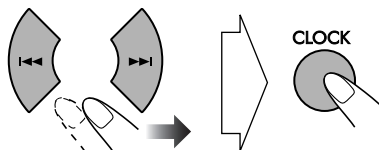

L'horloge intégrée commence à fonctionner.

Pour vérifier l'heure actuelle (CT) pendant que la chaîne est sous tension

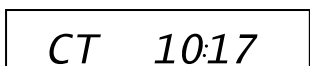

L'heure est affichée pendant quelques secondes.

Si une coupure de courant se produit

L'horloge perd ses réglages est "0:00" clignote. Vous devez régler l'horloge à nouveau.

Mise hors tension automatique de l'appareil—Minuterie d'arrêt



1 Activer le mode Minuterie d'arrêt.

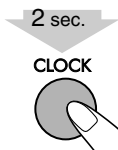

2 Spécifiez la durée avant la mise hors tension (en minutes).

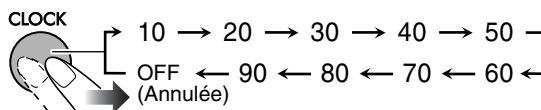

Pour vérifier la durée restante avant la mise hors tension

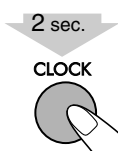

- Si vous appuyez répétitivement sur la touche, vous pouvez changer l'heure de mise hors tension.

Modification de la luminosité de l'affichage

Vous pouvez assombrir l'affichage sur deux niveaux. Pendant que la chaîne est sous tension...

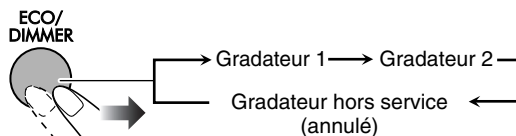

- Le réglage du gradateur fonctionne aussi pendant que la chaîne est hors tension (en attente).

Réglage du mode ECO (écologie)

Régler le mode ECO vous permet de réduire la consommation d'électricité en mettant hors service l'affichage quand l'appareil est en attente. Quand la chaîne est en mode d'attente...

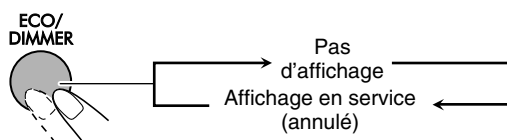

Opérations avancées de la radio

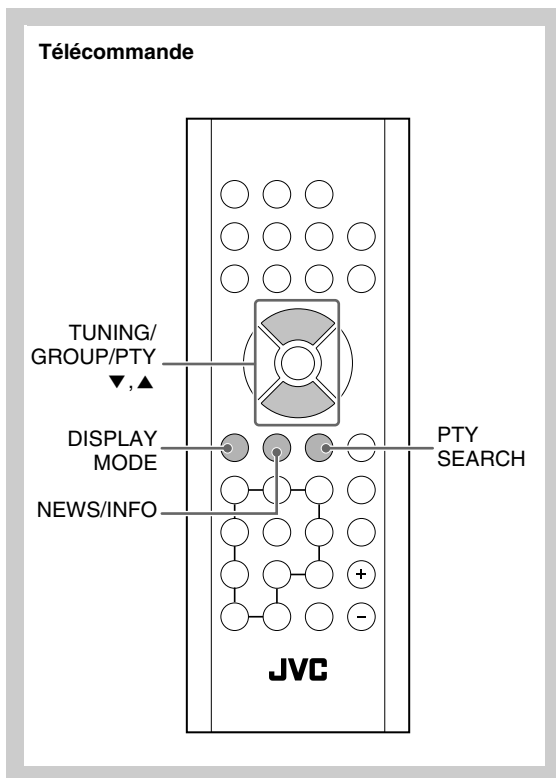

Réception de stations FM avec le système Radio Data System

Les stations FM diffusent en plus de leurs programmes réguliers des informations Radio Data System. Avec cette chaîne, vous pouvez recevoir les types de signaux Radio Data System suivants.

PS (Nom de la station)	Indique le nom commun de la station.
PTY (Type de programme)	Indique le type de programme diffusé.
RT (Radio texte)	Affiche un message que la station envoie.
Enhanced Other Networks	Donne des informations sur les types de programme diffusés par les stations Radio Data System de différents réseaux.

Pour afficher les informations Radio Data System

Lors de l'écoute d'une station FM...

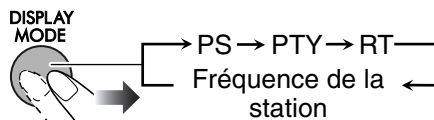

PS	Le nom de la station est affiché. "NO PS" apparaît si aucun signal n'est envoyé.
PTY	Le type de programme diffusé est affiché. "NO PTY" apparaît si aucun signal n'est envoyé.
RT	Le message envoyé par la station est affiché. "NO RT" apparaît si aucun signal n'est envoyé.

Recherche d'un programme par codes PTY

Vous pouvez localiser un type de programme particulier à partir des stations pré-réglées (voir page 8) en spécifiant le code PTY.

Pour rechercher un programme en utilisant les codes PTY

1 Lors de l'écoute d'une station FM...



2 Choisissez un code PTY.



3 Démarrez la recherche.

PTY SEARCH



SEARCH

La chaîne fait une recherche parmi les 20 stations FM pré-réglées et s'arrête quand il a trouvé une station du type choisi et accorde cette station.

- Si aucun programme n'est trouvé, "NO FOUND" apparaît sur l'affichage.
- Pour arrêter la recherche appuyez sur PTY SEARCH.

Pour continuer la recherche après un arrêt sur une station indésirable

Pendant que les indications clignotent sur l'affichage, appuyez de nouveau sur PTY SEARCH.

Commutation temporaire sur le programme de votre choix automatiquement



La fonction Enhanced Other Networks permet à la chaîne de commuter temporairement sur une station FM diffusant le programme de votre choix (NEWS ou INFO).

- Cette fonction peut être utilisée pendant l'écoute d'une station FM émettant les signaux requis.

Lors de l'écoute d'une station FM...

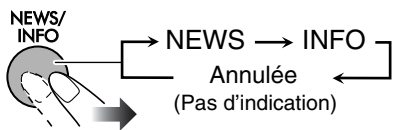

NEWS	Informations.
INFO	Programme dont le but est de donné des conseils dans le sens le plus large possible.

Comment fonctionne la fonction Enhanced Other Networks:

CAS 1

Si une station ne diffuse pas le programme de votre choix
 La chaîne reste accordée sur la station actuelle.

↓

Quand une station diffuse le programme de votre choix, la chaîne commute automatiquement sur cette station. L'indicateur NEWS/INFO clignote.

↓

Quand le programme est terminé, la chaîne retourne sur la station accordée précédemment, mais la fonction reste en service (l'indicateur s'arrête de clignoter et reste allumé).

CAS 2

Si la station actuellement accordée diffuse le programme de votre choix
 L'indicateur NEWS/INFO clignote.

↓

Quand le programme est terminé, l'indicateur s'arrête de clignoter (la fonction reste en service).

Télécommande

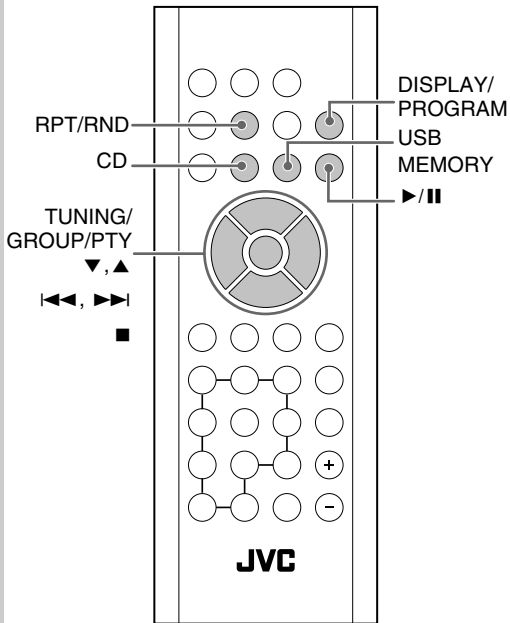

Lecteur/tuner Amplificateur

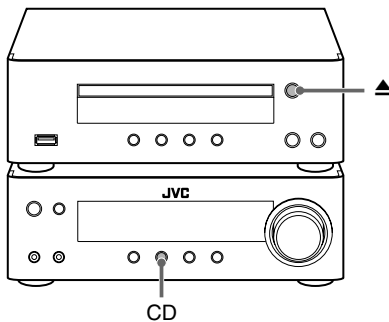

Programmation de l'ordre de lecture

Lecture programmée



Vous pouvez arranger l'ordre de lecture des pages (32 maximum) avant de démarrer la lecture.

1 Choisissez une source puis arrêtez la lecture.

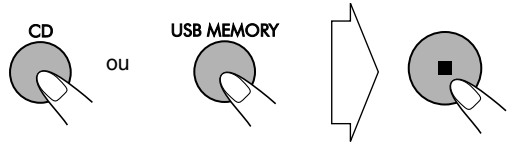

2 Avant de démarrer la lecture, mettez en service la lecture programmée.

Pour les CD audio:



Pour les disques MP3/WMA:

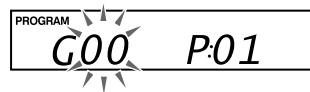

3 Choisissez les pages que vous souhaitez pour la lecture programmée.

Pour les CD audio:

Choisissez une page.

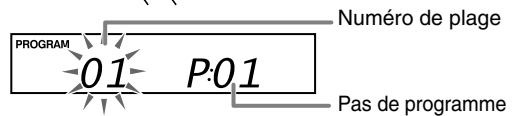
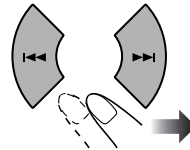

Pour les disques MP3/WMA:

(1) Choisissez un groupe.

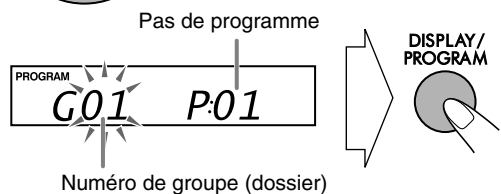
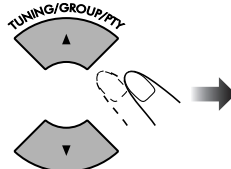

(2) Choisissez une plage.

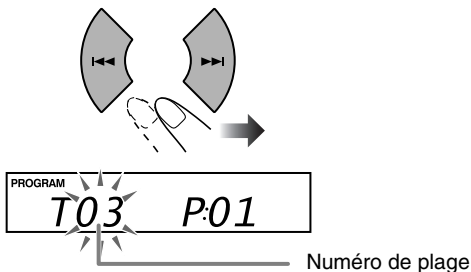

4 Validez le choix.

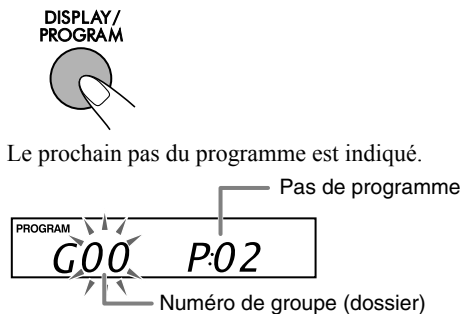

5 Répétez les étapes 3 à 4 pour programmer d'autres plages.

6 Démarrez la lecture.



Les plages que vous avez choisies sont reproduites dans l'ordre que vous avez programmé.

Pour sauter une plage:	Pour faire une pause:	Pour arrêter:
	<p>Pour reprendre la lecture, appuyez de nouveau sur la touche.</p>	

- Vous ne pouvez pas choisir la plage avec les touches numériques pendant la lecture programmée.

Pour vérifier le contenu programmé

Pendant que l'indicateur PROGRAM est allumé sur l'affichage et que la lecture est arrêtée...

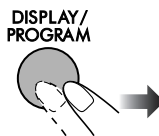

Pour modifier le programme

Pendant que l'indicateur PROGRAM est allumé sur l'affichage et que la lecture est arrêtée...

Modifier:

- 1 Appuyez répétitivement sur DISPLAY/PROGRAM jusqu'à ce que le pas du programme que vous souhaitez modifier apparaisse.
- 2 Réalisez les étapes 3 et 4 aux pages 15 et 16.

Pour ajouter de l'étape au programme:

- 1 Appuyez répétitivement sur DISPLAY/PROGRAM jusqu'à ce que "00" soit affiché.
- 2 Réalisez les étapes 3 et 4 aux pages 15 et 16.

Pour effacer tout le programme:

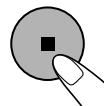

L'indicateur PROGRAM s'éteint.

Le contenu du programme est aussi effacé dans les cas suivants:

- Quand vous ouvrez le plateau à CD pendant que la source est le disque.
- Quand vous déconnectez le périphérique USB à mémoire de grande capacité quand la source est le périphérique USB à mémoire de grande capacité.
- Quand vous démarrez la lecture aléatoire.
- Quand vous changez la source.
- Quand vous mettez la chaîne hors tension.

Lecture dans un ordre aléatoire—Lecture aléatoire



Vous pouvez reproduire toutes les plages dans un ordre aléatoire.

1 Choisissez une source puis arrêtez la lecture.

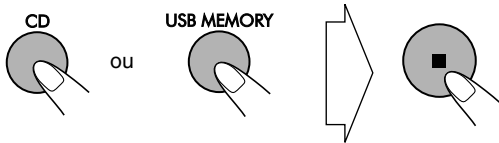

2 Démarrez lecture aléatoire.

Pour les CD audio:

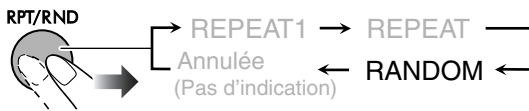

Pour les disques MP3/WMA:

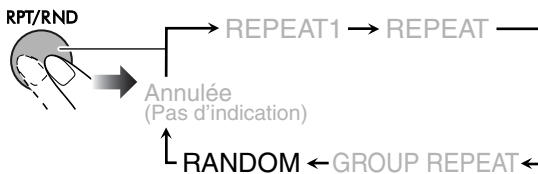

La lecture dans un ordre aléatoire démarre.

La lecture aléatoire s'arrête quant toutes les plages ont été reproduites.

Pour sauter une plage:	Pour faire une pause:	Pour arrêter:
	 Pour reprendre la lecture, appuyez de nouveau sur la touche.	

- Vous ne pouvez pas choisir la plage avec les touches numériques pendant la lecture aléatoire.

Pour quitter la lecture aléatoire

RPT/RND



- Vous pouvez aussi quitter la lecture aléatoire en appuyant sur ■.

Répétition de la lecture—Lecture répétée



Vous pouvez reproduire les plages répétitivement. Pendant la lecture...

Pour les CD audio:

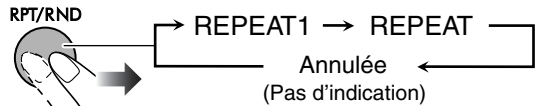

Pour les disques MP3/WMA:

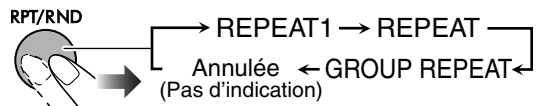

REPEAT1	Répète la plage actuelle.
REPEAT	Répète toutes les plages (ou le programme pendant la lecture programmée).
GROUP REPEAT	Répète toutes les plages du groupe actuel.

Interdiction de l'éjection du disque—

Verrou parental

Vous pouvez verrouiller le plateau à disque de façon que personne ne puisse éjecter le disque en place.

- Cette fonction est utilisable uniquement quand la chaîne est sous tension.

Quand le plateau à disque est fermé...

Sur le lecture/tuner et l'amplificateur

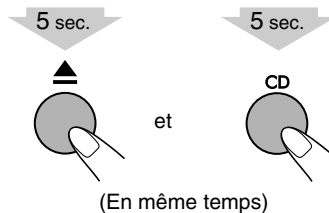

“DISC LOCKED” apparaît sur l'affichage.

Pour annuler l'interdiction, répétez la même procédure.

“DISC UNLOCKED” apparaît sur l'affichage.

Opérations d'enregistrement

Télécommande

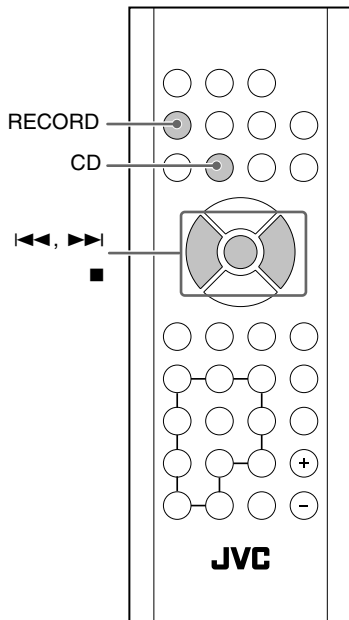

Avant de commencer l'enregistrement

- Le niveau d'enregistrement n'est pas affecté par le volume.
- La lecture aléatoire et la lecture répétée sont annulés pendant le mode d'enregistrement.
- Vous ne pouvez pas enregistrer une plage pendant la lecture programmée.
- Les plages enregistrées sur le périphérique USB à mémoire de grande capacité sont convertis au format MP3 (avec un taux d'échantillonnage de 44,1 kHz et un débit binaire de 128 kbps.)
- Ne déconnectez pas le périphérique USB à mémoire de grande capacité pendant une lecture ou un enregistrement. Cela peut entraîner un mauvais fonctionnement.
- La vitesse d'enregistrement est la même que la vitesse de lecture.
- Cette chaîne enregistre les fichiers MP3/WMA comme suit.

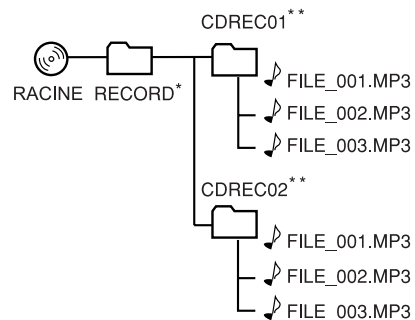

* Un dossier "RECORD" est créé quand vous enregistrez sur un périphérique USB à mémoire de grande capacité pour la première fois.

** Des dossiers appelés "CDREC01", "CDREC02" etc. est créé chaque fois qu'un enregistrement est fait.

Enregistrement à partir d'un CD sur un périphérique USB à mémoire de grande capacité



Vous pouvez enregistrer numériquement les pages d'un CD Audio sur un périphérique USB à mémoire de grande capacité.

- N'appliquez pas de vibrations à la chaîne pendant l'enregistrement de pages.

- 1 Connectez un périphérique USB à mémoire de grande capacité enregistrable sur la prise (USB MEMORY). (Voir page 9)
- 2 Choisissez CD comme source.

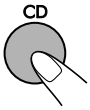

La lecture du disque démarre.

- 3 Suivez une des opérations pour le type d'enregistrement souhaité.
Pour enregistrer toutes les pages du CD:
Arrêter la lecture

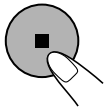

Pour enregistrer une page du CD:
Choisissez une page et démarrez la lecture

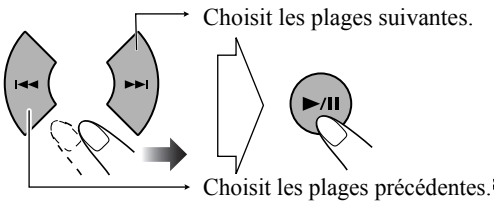

- 4 Entre en mode d'enregistrement.

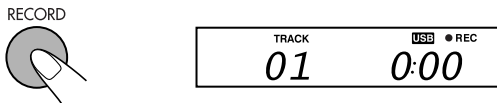

- 5 Démarrez l'enregistrement.

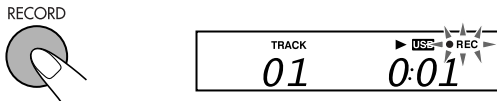

- Aucune autre touche ne peut être utilisée sauf \odot/\parallel , ■, VOL +/- ou le bouton VOLUME +/-.
- Pour arrêter l'enregistrement manuellement, appuyez sur ■.

Suppression d'une page



Vous pouvez supprimer des pages sur le périphérique USB à mémoire de grande capacité.

- Une fois que vous avez effacé des pages, vous ne pouvez plus les récupérer.

- 1 Connectez un périphérique USB à mémoire de grande capacité à la prise. (Voir page 9)
- 2 Choisissez "USB" comme source pour arrêter la lecture.

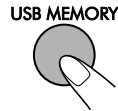

La lecture démarre.

- 3 Choisissez une page que vous souhaitez effacer.
Pour choisir une page:

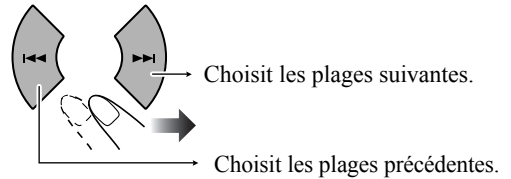

- 4 Validez votre choix.



- 5 Effacez la page.



Utilisation de la minuterie quotidienne

Télécommande

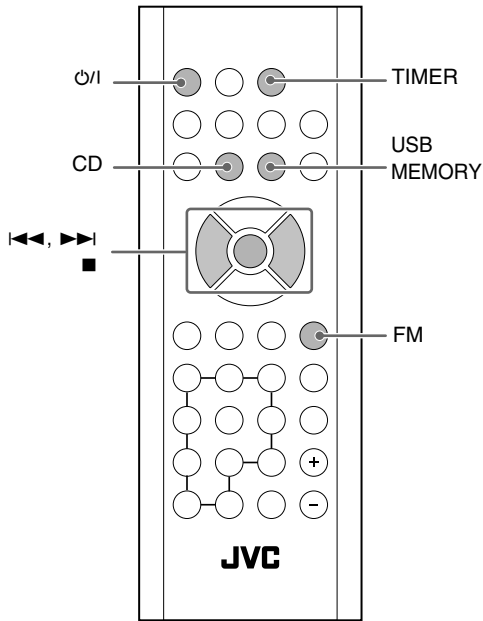

Réglage de la minuterie quotidienne



En utilisant la minuterie quotidienne, vous pouvez vous réveiller au son de musique, etc.

- Réglez l'horloge avant de régler la minuterie quotidienne. (Voir page 12.)
- Terminez la procédure pendant que l'indication clignote sur l'affichage.
- Pour quitter le réglage de la minuterie, appuyez sur ■ autant de fois que nécessaire.

1 Mettez en service le réglage de la minuterie quotidienne.

2 sec.

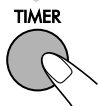

2 Réglez l'heure de mise sous tension.

(1) Réglez les heures.

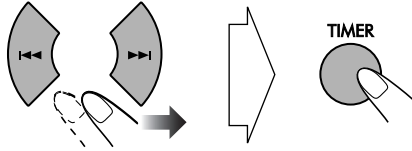

(2) Réglez les minutes de la même façon que les heures ci-dessus.

3 Réglez l'heure de mise hors tension.

(1) Réalisez le réglage de l'heure de mise hors tension.

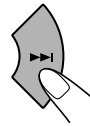

(2) Réglez les heures.

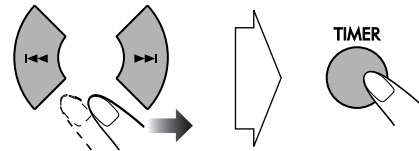

(3) Réglez les minutes de la même façon que les heures ci-dessus.

- L'heure de mise sous tension et l'heure de mise hors tension ne peuvent pas être la même.

4 Sélectionnez la source de lecture.

(1) Réalisez le réglage de la source de lecture.

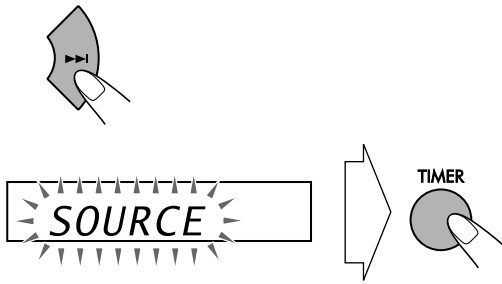

(2) Choisissez la source de lecture: "CD", "USB" ou "FM".

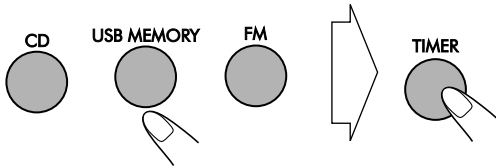

Si vous sélectionnez "FM"

- Appuyez sur ◀◀/▶▶ pour choisir le numéro préréglé, puis appuyez sur TIMER.

5 Mettez en service la minuterie quotidienne.

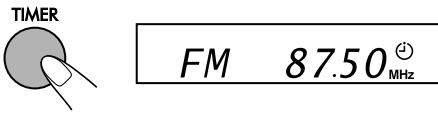

L'indicateur ⊖ (minuterie) s'allume sur l'affichage et le témoin TIMER s'allume sur l'amplificateur.

6 Mettez la chaîne hors tension.



Pour mettre hors service la minuterie quotidienne

Quand la chaîne est mis sous tension...

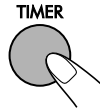

L'indicateur ⊖ (minuterie) s'allume sur l'affichage et le témoin TIMER s'éteint sur l'amplificateur.



memo

- Quand la minuterie quotidienne et la minuterie d'arrêt sont toutes les deux en service, la chaîne est mise hors tension par l'heure la plus tôt.

Comment fonctionne la minuterie quotidienne

Une fois que la minuterie quotidienne est réglée, l'indicateur ⊖ (Minuterie) s'allume sur l'affichage et le témoin TIMER s'allume en rouge sur l'amplificateur. La minuterie quotidienne est mise en service à la même heure tous les jours jusqu'à ce que la minuterie soit mise hors service manuellement.

Quand l'heure de mise en service arrive

La chaîne se met sous tension, accorde la station spécifiée ou démarre la lecture de la source spécifiée.

- Le niveau sonore augment graduellement jusqu'au niveau que vous avez réglé en dernier. (Vol. maximum 16)
- Quand la minuterie quotidienne est en service, l'indicateur ⊖ (Minuterie) clignote sur l'affichage.
- Sans annuler la minuterie quotidienne, vous pouvez changer la source ou ajuster le volume après le démarrage de la minuterie.

Quand l'heure de mise hors service arrive

La chaîne arrête la lecture et se met hors tension (en attente).

- Le réglage de la minuterie quotidienne reste en mémoire tant qu'il n'est pas changé.

Informations additionnelles

Pour en savoir plus sur cette chaîne

Opérations quotidiennes—Lecture (voir pages 7 à 10)

Écoute de la radio:

- Si vous mémorisez une nouvelle station sur un numéro de préréglage déjà utilisé, la station précédemment mémorisée sur ce numéro est effacée.
- Si vous débranchez le cordon d'alimentation secteur ou si une coupure de courant se produit, les stations préréglées sont effacées en quelques jours. Si cela se produit, préréglez de nouveau les stations.

Supports et fichiers pouvant être lus:

- Cette chaîne ne peut pas reproduire les disques à "écriture par paquets".
- Pour la lecture MP3/WMA...
 - Les disques MP3/WMA nécessitent un temps de lecture initiale plus long que les CD ordinaires. (Cela dépend de la complexité de la configuration des groupes/fichiers.)
 - Certains fichiers MP3/WMA ne peuvent pas être reproduits et sont sautés. Cela provient des conditions et du processus d'enregistrement.
 - Lors de la création d'un disque MP3/WMA, utilisez le format de disque ISO 9660 Niveau 1 ou Niveau 2.
 - Cette chaîne peut reproduire les fichiers MP3/WMA portant le code d'extension <.mp3/.wma> (quel que soit la casse des lettres).
 - Certains caractères ou symboles n'apparaissent pas correctement sur l'affichage.
Le nombre maximum de caractères apparaissant sur l'affichage est de 32 (sans le code d'extension) pour les noms de fichiers, et de 30 pour la balise ID3.
 - Il est recommandé de créer chaque fichier MP3/WMA avec un taux d'échantillonnage de 44,1 kHz et un débit binaire de 128 kbps.
 - Cette chaîne peut reconnaître un maximum de 999 plages et de 99 groupes. Les plages et les groupes dépassant le numéro maximum ne sont pas reconnus.
 - Si un dossier ne contient pas de plage MP3/WMA, il est ignoré.
 - L'ordre de lecture des plages MP3/WMA peut différer de celui prévu au moment de l'enregistrement. Si un dossier ne contient pas de plage MP3/WMA, il est ignoré.
- Pour la lecture de fichiers se trouvant dans un périphérique USB à mémoire de grande capacité...
 - Connectez un périphérique USB à mémoire de grande capacité à la fois directement à la chaîne. N'utilisez pas de nœud de raccordement USB.
 - Les plages codées ou brouillées avec une méthode spéciale ne peuvent pas être reproduites sur cette chaîne.
 - La batterie du périphérique USB à mémoire de grande capacité est chargé pendant que la chaîne est sous tension.
 - Cette chaîne ne peut pas reconnaître les périphériques USB à mémoire de grande capacité dont l'alimentation dépasse 5 V/500 mA.
 - Cette chaîne est compatible avec USB 2.0 Full-Speed.
 - Vous ne pouvez pas reproduire un fichier plus gros que 2 Go.
 - Si un fichier reproduit à un gros débit, du son peut être perdu pendant la lecture.
 - Certains périphériques USB à mémoire de grande capacité peuvent ne pas être reconnus ou peuvent ne pas fonctionner correctement.
 - Le format compatible est FAT16/FAT32.
 - JVC ne peut être tenu responsable pour toute perte de données dans le périphérique USB à mémoire de grande capacité lors de l'utilisation de cette chaîne.

Configuration des groupes/plages MP3/WMA

Cette chaîne reproduit les plages MP3/WMA de la façon suivante.

L'ordre de lecture qui figure sur l'illustration concerne les plages MP3/WMA d'un disque.

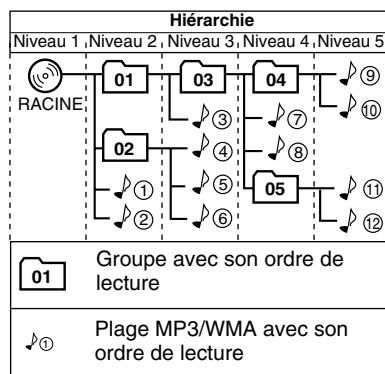

- Les plages MP3/WMA sur un périphérique USB à mémoire de grande capacité peuvent être reproduites de façon différente.

Lecture à partir d'un autre appareil

- Si la sortie audio de l'autre appareil n'est pas de type à mini-fiche stéréo, utilisez un adaptateur de fiche pour convertir la mini-fiche stéréo dans le type de fiche correspondant à la sortie audio. Référez-vous aux modes d'emploi fourni avec l'autre appareil.

Opérations quotidiennes—Ajustement du son et autres ajustements (voir pages 11 et 12)

Ajustement du volume:

- Assurez-vous de réduire le volume avant de connecter un casque ou de vous le mettre sur les oreilles.

Ajustement du son:

- Cette fonction affecte aussi le son du casque d'écoute.

Réglage de l'horloge:

- "0:00" clignote sur l'affichage jusqu'à ce que vous régliez l'horloge.
- L'horloge peut avancer ou retarder d'une ou deux minutes par mois. Si cela se produit, réglez de nouveau l'horloge.

Opérations avancées des disques/ périphériques USB à mémoire de grande capacité (voir pages 15 à 17)

Programmation de l'ordre de lecture—Lecture programmée:

- Si vous essayez de programmer une 33e page, "PROGFULL" apparaît sur l'affichage.

Utilisation de la minuterie quotidienne (voir pages 20 et 21)

- Si vous débranchez le cordon d'alimentation secteur ou qu'une coupure de courant se produit, la minuterie est annulée. Vous devez d'abord régler l'horloge, puis à nouveau la minuterie.

Entretien

Afin d'obtenir les meilleures performances de votre chaîne, gardez vos disques et le mécanisme propre.

Manipulation des disques

- Pour retirer les disques de leur boîte, tenez-les par les côtés et en appuyant légèrement sur le trou central.
- Ne touchez pas la surface brillante du disque ni ne le tordez.
- Remettez les disques dans leur boîte après utilisation pour éviter tout gondolage.
- Faites attention de ne pas rayer la surface du disque.
- Évitez une exposition directe au soleil, à des températures extrêmes et à l'humidité.

Pour nettoyer les disques:

Essayez les disques avec un chiffon doux en ligne droite du centre vers l'extérieur.

Manipulation des périphériques USB à mémoire de grande capacité

- Ne touchez pas le connecteur USB.
- Faites attention de ne pas endommager le connecteur USB.
- Placez le connecteur USB dans le couvercle ou faites glisser l'unité USB à l'utilisation pour éviter tout dommage.

Nettoyage de la chaîne

- Les tâches doivent être frottées avec un chiffon doux. Si la chaîne est très sale, frottez-la avec un chiffon humidifié avec une solution détergente neutre diluée dans de l'eau, puis essuyez avec un chiffon sec.
- Faites attention aux points suivants, sinon la qualité de la chaîne pourrait être détériorée, la chaîne pourrait être endommagée ou sa peinture pourrait peler:
 - NE FROTTEZ PAS avec un chiffon dur.
 - NE FROTTEZ PAS trop fort.
 - NE FROTTEZ PAS avec un diluant ou de la benzine.
 - Veillez à NE PAS appliquer de substance volatile comme des insecticides.
 - NE LAISSEZ PAS un objet en caoutchouc ou en plastique en contact prolongé avec la chaîne.

Pour retirer les grilles d'enceinte

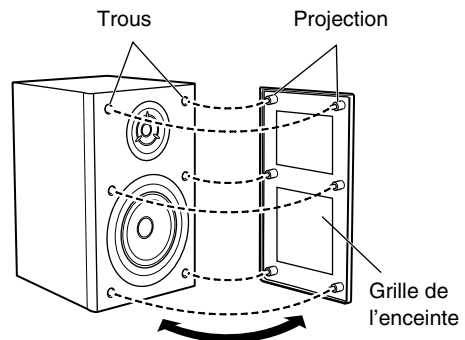

Guide de dépannage

Si vous des problèmes avec votre chaîne, cherchez d'abord une solution dans cette liste avant d'appeler un réparateur.

Général:

Impossible de mettre sous tension la chaîne.

⇒ Le câble de commande est mal branché (voir page 5).

Les ajustements ou les réglages sont annulés soudainement avant la fin.

⇒ Il y a un temps limite. Recommencez la procédure.

La chaîne ne fonctionne pas.

⇒ Le microprocesseur intégré fonctionne mal à cause d'interférences électriques extérieures. Débranchez le cordon d'alimentation secteur puis rebranchez-le.

La chaîne ne peut pas être commandé avec la télécommande.

⇒ Il y a un obstacle entre la télécommande et le capteur de télécommande de la chaîne.

⇒ Dirigez-la sur le capteur de télécommande situé sur le panneau avant.

⇒ Approchez-vous de la chaîne.

⇒ Les piles sont usées.

Aucun son n'est entendu des enceintes.

⇒ Les connexions des enceintes sont incorrectes ou lâches (voir page 5).

⇒ Le casque d'écoute est connecté (voir page 7).

Radio:

Trop de bruit pendant les émissions de radio.

⇒ La connexion de l'antenne est incorrecte ou lâche (voir page 5).

⇒ L'antenne FM n'est pas correctement étendue ou positionnée.

Opérations des disques/lecture de périphériques USB à mémoire de grande capacité:

Le disque n'est pas reproduit.

⇒ Le disque a été placé à l'envers. Placez le disque avec la partie imprimée dirigée vers le haut.

Les balises ID3 d'un fichier MP3 ne peuvent pas être affichées.

⇒ Il y a deux types de balise ID3—la version 1 et la version 2. Cette chaîne peut afficher uniquement les balises ID3 de version 1.

Les groupes et les plages ne sont pas reproduits comme vous le souhaitez.

⇒ L'ordre de lecture est déterminé quand les groupes et les fichiers sont enregistrés. Il dépend du logiciel utilisé pour l'enregistrement.

Le son d'un disque est discontinu.

⇒ Le disque est rayé ou sale.

Le plateau à disque ne s'ouvre pas.

⇒ Le verrou parental est en service. "DISC LOCKED" apparaît sur l'affichage (voir page 17).

Opérations d'enregistrement:

Impossible d'enregistrer sur le périphérique USB.

⇒ La capacité du périphérique USB est pleine. Effacez certaines plages.

⇒ Il y a plus de 999 plages ou groupes sur le périphérique USB sur lequel vous souhaitez enregistrer. Effacez des plages inutiles.

⇒ Le périphérique USB est protégé en écriture.

⇒ Le périphérique USB que vous avez connecté n'est pas compatible avec cette chaîne.

Utilisation de la minuterie quotidienne:

La minuterie quotidienne ne fonctionne pas.

⇒ La chaîne était sous tension au moment de la mise en service de la minuterie. La minuterie quotidienne fonctionne uniquement quand la chaîne est hors tension.

⇒ Il se peut qu'il y ait eu une panne de courant. Réglez tout d'abord l'horloge, puis la minuterie.

"INVALID" apparaît sur l'affichage.

⇒ L'heure de début et l'heure de fin sont réglées sur la même heure. Réglez une heure différente pour l'heure de début et pour l'heure de fin.

Spécifications

Amplificateur (AX-UXTB30)

Puissance de sortie:	20 W par canal, min. RMS, entraîné sur 6 Ω à 1 kHz avec moins de 10% de distorsion harmonique totale. (IEC268-3)
Enceintes/Impédance:	6 Ω – 8 Ω

Lecteur/tuner (XT-UXTB30)

Section du tuner

Plage d'accord FM:	87,50 MHz – 108,00 MHz
--------------------	------------------------

Section du lecteur CD

Condition de la mesure:	2W, IEC-A pondéré
Plage dynamique:	75 dB
Rapport signal sur bruit:	75 dB
Pleurage et scintillement:	Non mesurable

Prises

AUDIO IN:

Sensibilité/Impédance d'entrée:	250 mV/50 k Ω
---------------------------------	----------------------

USB MEMORY:

Spécifications USB	Compatible avec USB 2.0 Full Speed
--------------------	------------------------------------

Périphériques compatibles:

À mémoire de grande capacité

Système compatible: FAT16, FAT32

Sortie: CC 5 V \approx 500 mA

Général

Alimentation:	Secteur 230 V \sim , 50 Hz
Consommation:	50 W (pendant le fonctionnement) 10 W (en mode d'attente/ affichage en service) 0,7 W (en attente/en mode ECO)
Dimensions (approx.):	
Lecteur/tuner:	230 mm \times 81 mm \times 230 mm (L \times H \times P)
Amplificateur:	230 mm \times 81 mm \times 243 mm (L \times H \times P)
Masse (approx.):	
Lecteur/tuner:	1,70 kg
Amplificateur:	2,94 kg

Enceintes (SP-UXTB30)

Type:	2 voie, à évent acoustique accordé
Haut-parleurs:	
Haut parleur d'aigus:	1 cône de \times 4 cm
Haut parleur de grave:	1 cône de \times 10 cm
Impédance:	6 Ω
Dimensions (approx.):	160 mm \times 250 mm \times 170 mm (L \times H \times P)
Masse (approx.):	1,81 kg chacun

Accessoires fournis

Voir page 3.

La conception et les spécifications sont sujettes à changement sans notification.



Nomenclature

Référez-vous aux pages indiquées pour savoir comment utiliser les touches et les commandes.

Français

Télécommande

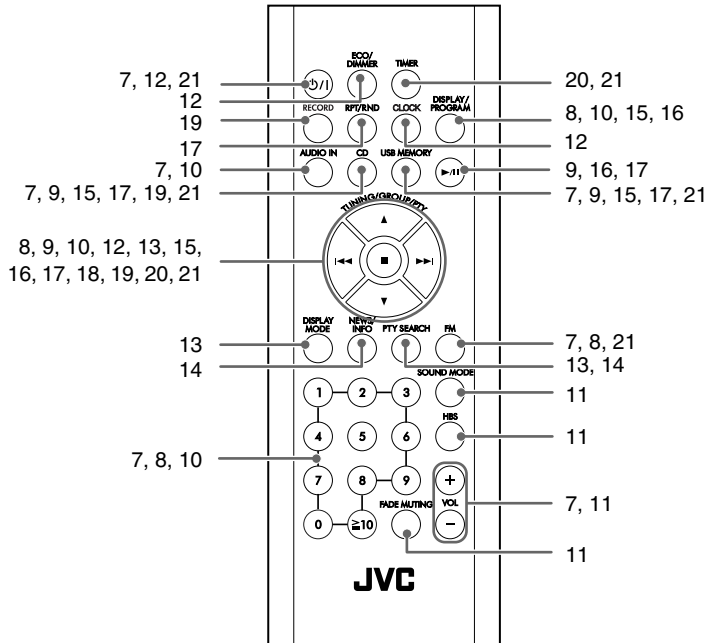

Lecteur/tuner Amplificateur

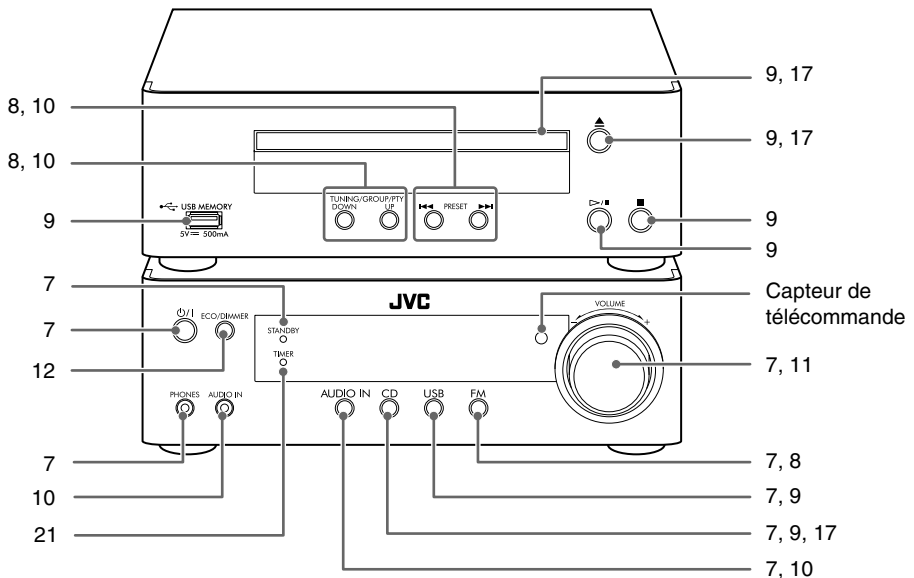

Introductie

Dank u voor de aanschaf van een JVC product. Lees alvorens in gebruik name alle aanwijzingen goed door zodat u de werking van het toestel goed begrijpt en het toestel optimaal kunt benutten.

Voorzorgen

Installeren

- Installeer op een vlakke, droge plaats die niet te warm of te koud wordt—tussen 5°C en 35°C.
- Installeer het systeem op een plaats die goed kan worden geventileerd zodat het systeem niet oververhit kan raken.



Installeer het systeem NIET in de buurt van warmtebronnen of op plaatsen die aan het directe zonlicht, overmatig stof of trillingen onderhevig zijn.

- Zorg dat er voldoende afstand tussen het systeem en de TV is.
- Voorkom storing met de TV en houd de luidsprekers derhalve uit de buurt van de TV.

Stroombron

- Houd altijd de stekker vast en trek niet aan het netsnoer om het systeem van het stopcontact te ontkoppelen.



Raak het netsnoer NIET met natte handen aan.

Condensvorming

In de volgende gevallen kan er condens op de lenzen in het systeem worden gevormd:

- Nadat de verwarming in de kamer wordt aangezet
- In een vochtige kamer
- Indien het systeem direct van een koude naar een warme ruimte wordt verplaatst

Het systeem functioneert dan mogelijk onjuist. Laat het systeem in dat geval een paar uur ingeschakeld totdat het vocht is verdampt, trek de stekker uit het stopcontact en steek vervolgens de stekker weer in het stopcontact.



Let voor de veiligheid goed op het volgende:

- Zorg dat er een goede ventilatie rond het hoofdtoestel is. Het systeem kan oververhit raken en worden beschadigd door een slechte ventilatie.
- Blokkeer de ventilatie-openingen of gaten NIET. Indien door een krant, doek, etc. geblokkeerd, kan hitte mogelijk niet goed worden afgevoerd.

Overige

- Trek de stekker uit het stopcontact en raadpleeg de plaats van aankoop alvorens verder gebruik indien er een metalen voorwerp of vloeistof in het systeem terecht is gekomen.



Demonteer het systeem NIET. Er zijn geen door de gebruiker te repareren onderdelen in het systeem.

- Trek de stekker van het netsnoer uit het stopcontact indien u het systeem voor langere tijd niet gaat gebruiken.

Trek de stekker uit het stopcontact en raadpleeg de plaats van aankoop indien het systeem verkeerd functioneert.

Meer over deze gebruiksaanwijzing

Om deze gebruiksaanwijzing eenvoudig en gemakkelijk-te-begrijpen te houden, hebben wij de volgende methodes gebruikt:

- Bedieningen met toetsen en regelaars worden als hieronder getoond uitgelegd. In deze gebruiksaanwijzing worden voornamelijk bedieningen met de afstandsbediening beschreven; u kunt echter ook de toetsen en regelaars op het hoofdtoestel gebruiken indien deze dezelfde (of gelijkwaardige) namen en markeringen hebben.
- **Bepaalde gerelateerde tips en opmerkingen worden later in de “Wat meer uitleg over dit systeem” en “Oplossen van problemen”, gedeelten beschreven, en niet in het gedeelte dat de bediening zelf beschrijft.** Ga naar deze gedeelten voor antwoorden indien u meer over een bepaalde functie wilt weten of twijfelt over de werking van een functie.

	Toont dat u kort op de toets drukt.
	Toont dat u kort en herhaaldelijk op de toets drukt totdat de gewenste optie is gekozen.
	Toont dat u op een van de toetsen drukt.
	Toont dat u de toets een aantal seconden ingedrukt houdt . <ul style="list-style-type: none"> • Het cijfer in de pijl toont het aantal in te drukken seconden (in dit voorbeeld, 2 seconden). • Indien er geen cijfer in de pijl wordt getoond, houdt u de toets ingedrukt totdat de procedure geheel is uitgevoerd of het gewenste resultaat is verkregen.
	• Toont dat u de regelaar in de aangegeven richting(en) draait.
	Toont dat deze bediening uitsluitend met de afstandsbediening kan worden uitgevoerd.

Starten	3
Stap 1: Uitpakken	3
Stap 2: Plaatsen van batterijen in de afstandsbediening	3
Stap 3: Aansluiten.....	4
Alvorens het systeem te bedienen	6
Dagelijkse bediening—Weergave	7
Luisteren naar de radio	8
Afspeelbare media en bestanden	9
Afspelen van een disc	9
Afspelen van een USB-opslagapparatuur	9
Discs/bestanden afspelen	10
Weergave van andere apparatuur	10
Dagelijkse bediening—Instellen van het geluid & overige	11
Instellen van het volume	11
Instellen van het geluid	11
Instellen van de klok	12
Automatisch uitschakelen van de stroom— Inslaaptimer.....	12
Veranderen van de displayhelderheid.....	12
Instellen van de ECO (ecology) functie.....	12
Geavanceerde bediening voor de radio	13
Ontvangst van FM-zenders met Radio Data Systeem	13
Opzoeken van een programma PTY-codes	13
Tijdelijk automatisch overschakelen naar een programma van uw keuze.....	14
Geavanceerde bediening voor disc/USB- opslagapparatuur	15
Programmeren van de weergavevolgorde— Geprogrammeerde weergave	15
Afspelen in een willekeurige volgorde—Willekeurige weergave	17
Herhaald afspelen—Herhaalde weergave	17
Voorkomen van uitwerpen van een disc—Kinderslot	17
Bediening voor opname	18
Opname van een CD op USB-opslagapparatuur	19
Wissen van een fragment.....	19
Gebruik van de dagelijkse timer	20
Instellen van de dagelijkse timer	20
Extra informatie	22
Wat meer uitleg over dit systeem	22
Onderhoud	23
Oplossen van problemen	24
Technische gegevens	25
Toetsen en regelaars	26

Starten

Stap 1: Pak het systeem uit en controleer de accessoires.

Stap 2: Plaats batterijen in de afstandsbediening.

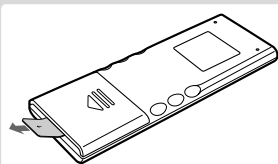

Stap 3: Verbind de bedieningskabel. Sluit vervolgens de antenne en luidsprekers aan. (Zie bladzijden 4 en 5.)

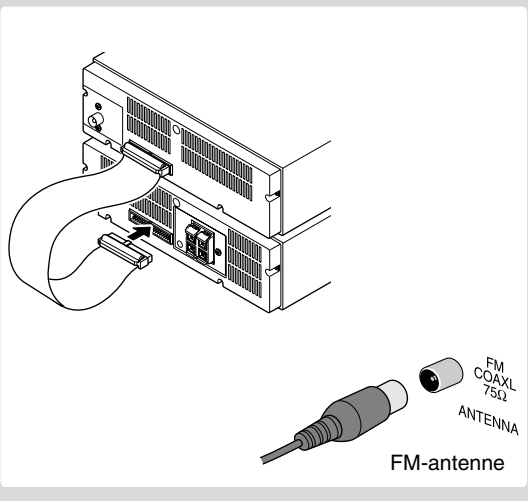

Steek als laatste de stekker in een stopcontact.

U kunt het systeem nu gebruiken.

Stap 1: Uitpakken

Controleer na het uitpakken dat u alle volgende onderdelen heeft. Het tussen haakjes aangegeven cijfer toont het bijgeleverde aantal van de onderdelen.

- FM-antenne (1)
- Afstandsbediening (1)
(Bij het verlaten van de fabriek is een CR2025 lithium-knoopbatterij geplaatst.)

Raadpleeg direct de plaats van aankoop indien er iets ontbreekt.

Stap 2: Plaatsen van batterijen in de afstandsbediening

Verwijder het isoleerblad alvorens de afstandsbediening voor het eerst in gebruik te nemen.

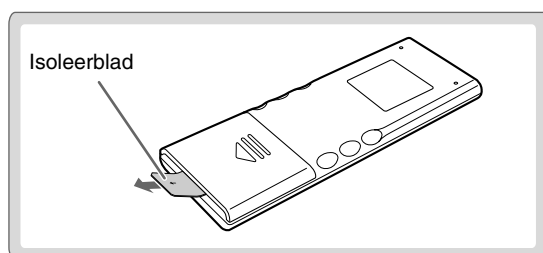

Vervangen van de batterij in de afstandsbediening

Vervang de batterij indien het bereik van de afstandsbediening kleiner wordt.

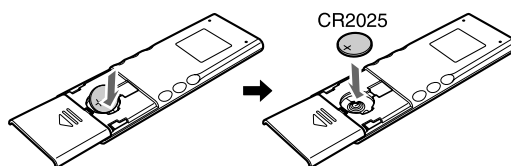

Plaats de batterij met de (+ en -) polen in de juiste richting in de afstandsbediening.

- Wikkel de batterij met isoleerband om alvorens deze weg te gooien of ergens op te slaan.

LET OP

De batterij kan ontploffen indien deze verkeerd is geplaatst. Vervang uitsluitend door een batterij van hetzelfde of gelijkwaardige type.

Stap 3: Aansluiten

Indien u gedetailleerde informatie wilt, zie bladzijde 5.

Schakel de stroom van alle componenten uit alvorens verbindingen te maken.

FM-antenne (bijgeleverd)

Strek uit voor een optimale ontvangst.

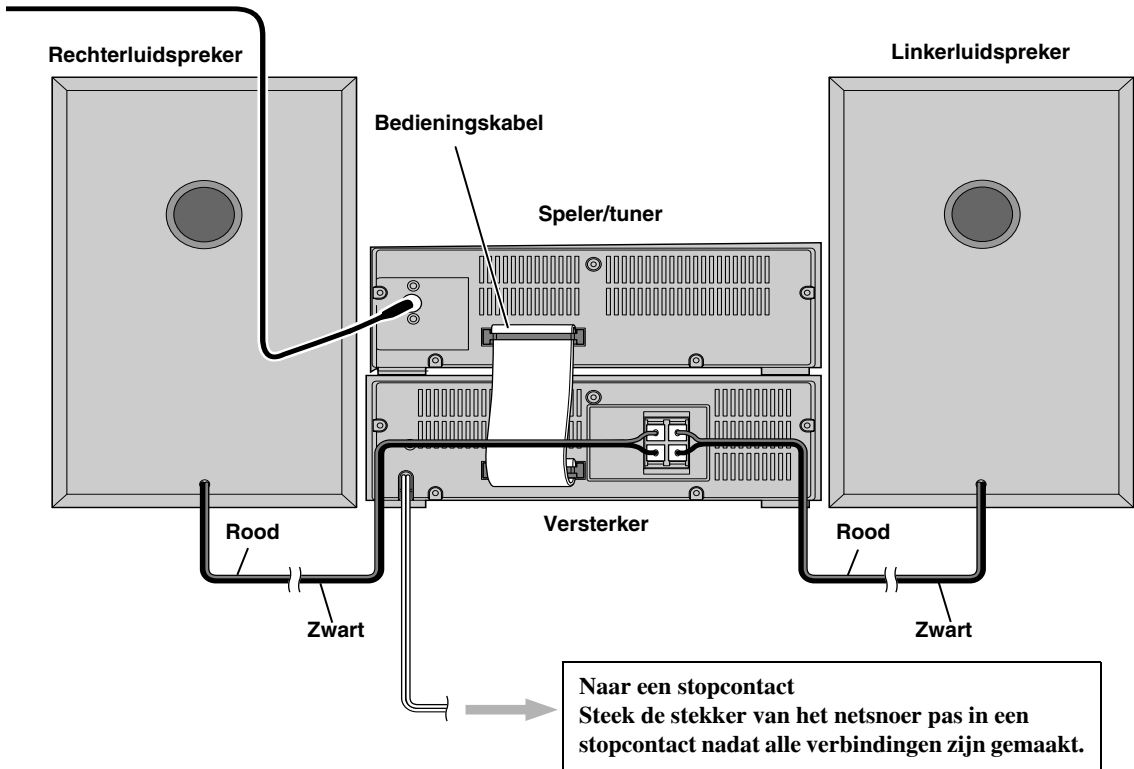

Verbinden van de bedieningskabel

De bedieningskabel is bij het verlaten van de fabriek met de speler/tuner verbonden. Verbind de kabel met de versterker.

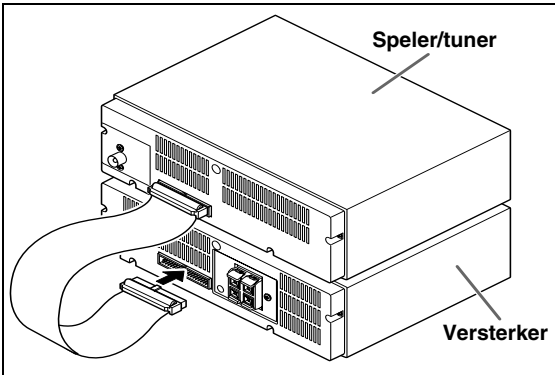

- Indien de versterker en speler/tuner niet middels de bedieningskabel zijn verbonden, kunt u het systeem niet bedienen.
- U kunt de speler/tuner naast de versterker plaatsen.

Voor een betere FM-ontvangst

FM-buitenantenne (niet bijgeleverd)

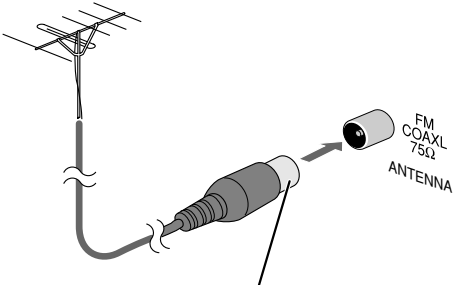

Ontkoppel de bijgeleverde FM-antenne en verbind een FM-buitenantenne met gebruik van een 75 Ω draad met coaxiale stekker (IEC of DIN45325).

- Zorg dat de antennegeleiders geen contact maken met andere aansluitingen, snoeren en het netsnoer. Houd de antenne tevens uit de buurt van metalen onderdelen van het systeem, snoeren en het netsnoer. De ontvangst wordt anders mogelijk slechter.

Aansluiten van de luidsprekersnoeren

Controleer dat beide luidsprekers juist en stevig zijn aangesloten.

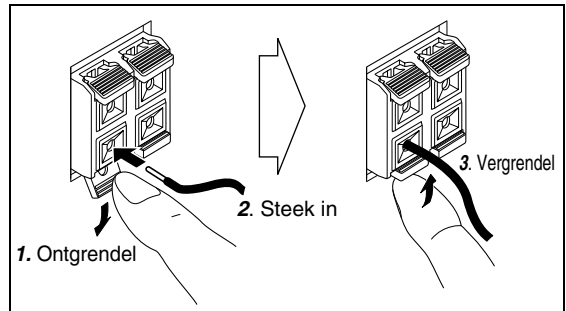

Verbind de luidsprekersnoeren in overeenstemming met de polariteit van de luidsprekeraansluitingen: Het zwarte snoer met (-), en het rode snoer met (+).



- Verbind NIET meer dan één luidspreker met iedere aansluiting.
- Zorg dat de geleiderdraden van de luidsprekersnoeren GEEN contact maken met andere metalen onderdelen van het systeem.



memo

- Indien de snoeren met vinyl zijn bedekt, moet u een stukje vinyl verwijderen door het te draaien zodat de uiteinden van het antenne draad of de luidsprekersnoeren blootliggen.

Alvorens het systeem te bedienen

De aanduidingen op het display geven u informatie tijdens bediening van het systeem.

Zorg dat u alvorens het systeem te bedienen weet welke indicator en hoe deze op het display oplicht.

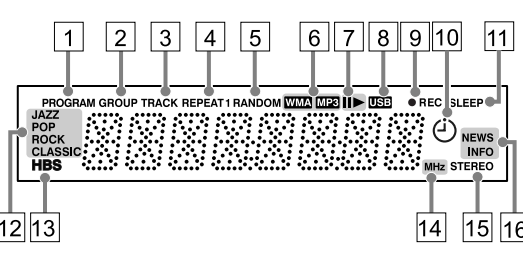

Aanduidingen op het hoofddisplay

FM: **AUDIO IN:**

FM	87.50 MHz	AUDIO IN
Golfband	Frequentie	Bronnaam

CD:

- Tijdens weergave van een CD:
- Na stopzetting:

TRACK	01	0:38	13	44:07
Fragmentnummer	Verstreken- weergavetijd	Totaal aantal fragmenten	Totale weergavetijd	

- Tijdens weergave van een MP3:
- Na stopzetting:

TRACK	01	0:27	GROUP	10	165
Fragmentnummer in huidige groep	Verstreken- weergavetijd	Totaal aantal groepen	Totaal aantal fragmenten		

- Tijdens opname:

TRACK	01	0:29
Fragmentnummer	Verstreken weergavetijd	

USB MEMORY:

- Tijdens weergave:
- Na stopzetting:

TRACK	01	0:29	GROUP	08	125
Fragmentnummer in huidige groep	Verstreken- weergavetijd	Totaal aantal groepen	Totaal aantal fragmenten		

- 1 PROGRAM-indicator
 - Licht op wanneer een voorkeuzender is gekozen.
 - Licht op wanneer geprogrammeerde weergave wordt geactiveerd.
- 2 GROUP-indicator
 - Licht op wanneer de weergave van MP3/WMA bestanden op een disc of USB-opslagapparaatuur stopt.
- 3 TRACK-indicator
 - Licht op bij weergave van een disc of een USB-opslagapparaatuur.
- 4 REPEAT-functie indicators (REPEAT1/REPEAT/GROUP REPEAT)
 - Licht op wanneer de herhaalde weergave wordt geactiveerd.
- 5 RANDOM-indicator
 - Licht op wanneer willekeurige weergave wordt geactiveerd.
- 6 MP3/WMA-indicators
 - Licht op wanneer een MP3/WMA-bestand wordt afgespeeld.
- 7 **||▶**-(Weergave/Pauze) indicators
 - ▶: Licht op bij weergave van een disc/USB-opslagapparaatuur.
 - **||**: Licht op wanneer de weergave van een disc/USB-opslagapparaatuur wordt gepauzeerd.
- 8 USB-indicator
 - Licht op wanneer een USB MEMORY is gekozen.
- 9 ● REC (Opname) indicator
 - Licht op wanneer op USB-opslagapparaatuur wordt opgenomen.
 - Knippert wanneer USB-opslagapparaatuur wordt opgenomen.
- 10 ⊖ (Timer) indicator
 - Licht op wanneer de dagelijkse timer standby is geschakeld; knippert tijdens de werking.
- 11 SLEEP-indicator
 - Licht op wanneer de inslaaptimer wordt geactiveerd.
- 12 Geluidsfunctie-indicators
 - Licht op wanneer een van de geluidsfuncties wordt geactiveerd.
- 13 HBS-indicator
 - Licht op wanneer HBS (Hyper Bass Sound)-functie is geactiveerd.
- 14 Frequentie indicator
 - Licht op en toont de FM-frequentie.
- 15 STEREO-indicator
 - Licht op wanneer een FM-stereozender met voldoende signaalsterkte is afgestemd.
- 16 Radio Data System indicators
 - NEWS/INFO:
 - Licht op en toont het huidige gekozen programmatype voor PTY-standbyontvangst.
 - Knippert wanneer automatisch met PTY-standbyontvangst op een programma wordt afgestemd.

Dagelijkse bediening—Weergave

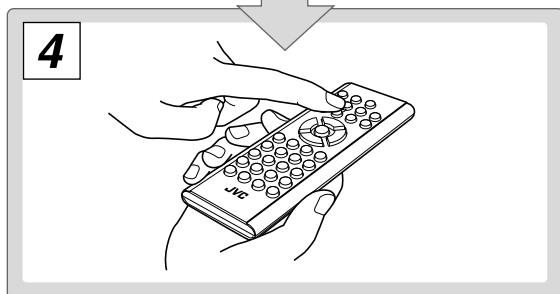
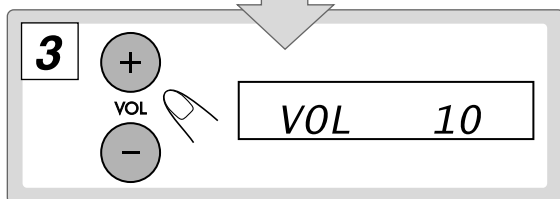
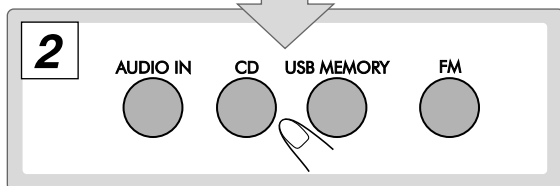
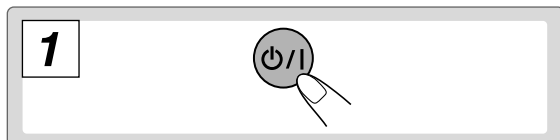
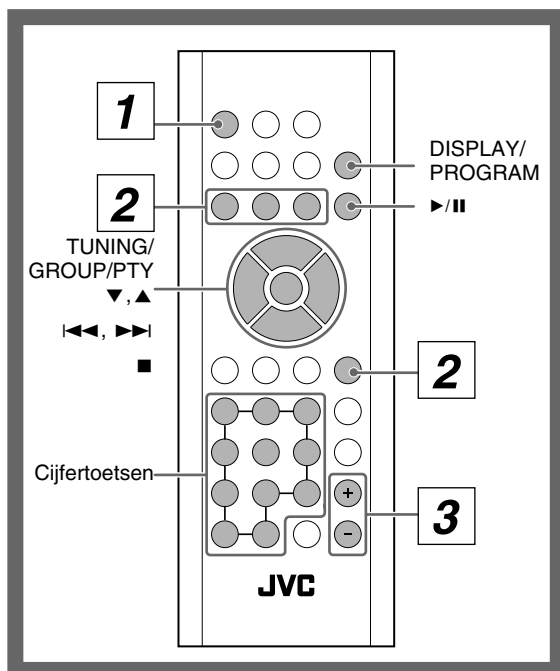

1 Schakel de stroom in.

Het STANDBY lampje op de versterker dooft.

- Het systeem wordt tevens ingeschakeld door een druk op een van de brontoetsen.
- Door een druk op \blacktriangle op het hoofdtoestel terwijl het toestel standby is geschakeld, wordt het toestel ingeschakeld en CD als bron gekozen.

2 Kies de bron.

- De weergave start automatisch wanneer u CD of USB MEMORY kiest. (Indien de disc of USB-opslagapparatuur reeds als bron is gekozen, moet u op $\blacktriangleright/\parallel$ drukken om de weergave te starten.)
- Indien u AUDIO IN heeft gekozen, moet u de weergave met het externe component starten.

3 Stel het volume in.

4 Bedien de gewenste bron als later uitgelegd.

Uitschakelen (standby) van het systeem



Het STANDBY lampje op de versterker licht rood op.

- Tijdens standby wordt ook nog een kleine hoeveelheid stroom verbruikt.

Voor privé-luisteren

Verbind een hoofdtelefoon met de PHONES aansluiting op de versterker. Er wordt nu geen geluid meer via de luidsprekers weergegeven. **Verlaag beslist het volume alvorens een hoofdtelefoon aan te sluiten of op te zetten.**

- Er wordt weer geluid via de luidsprekers weergegeven zodra u de hoofdtelefoon ontkoppelt.



Schakel het systeem NIET uit (standby) met het volume zeer hoog ingesteld; een plotseling hard geluid kan namelijk uw gehoor, de luidsprekers en/of hoofdtelefoon beschadigen wanneer u de volgende keer het systeem weer inschakelt of de weergave weer start.

Kiezen van nummers

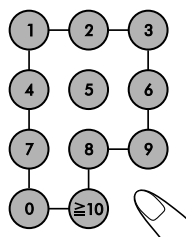

Voorbeelden:

Voor het kiezen van nummer 5, drukt u op 5.

Voor het kiezen van nummer 20, drukt u op $\geq 10 \rightarrow 2 \rightarrow 0$ (wanneer "-- --" wordt getoond), of op $\geq 10 \rightarrow 0 \rightarrow 2 \rightarrow 0$ (wanneer "--- --" wordt getoond).

Voor het kiezen van nummer 125, drukt u op $\geq 10 \rightarrow 1 \rightarrow 2 \rightarrow 5$.

Luisteren naar de radio

Kiezen van FM



Afstemmen op een zender

Terwijl FM gekozen...

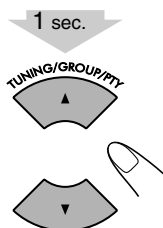

Het zoeken naar zenders start en de frequentie-aanduiding verandert voortdurend op het display. Het zoeken stopt zodra op een zender (frequentie) met voldoende signaalsterkte is afgestemd.

Om het zoeken handmatig te stoppen, drukt u op een van de toetsen.

- De frequentie verandert stap-voor-stap wanneer u herhaaldelijk op de toets drukt.

Indien de ontvangen FM-zender slecht klinkt

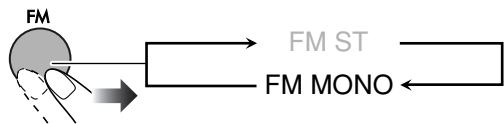

De ontvangst wordt verbeterd maar het stereo-effect gaat echter verloren.

Voor het weer herstellen van het stereo-effect, drukt u herhaaldelijk op de toets om FM te kiezen.

Vastleggen van zenders



U kunt 20 FM-zenders als voorkeurzenders vastleggen.

- 1 Stem op een vast te leggen zender af.
- 2 Activeer de functie voor voorkeurnummers.

DISPLAY/
PROGRAM

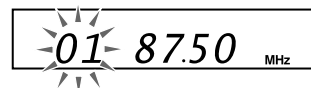

- Voltooi de volgende procedure terwijl de aanduiding op het display knippert.

- 3 Kies een voorkeurnummer voor de zender.

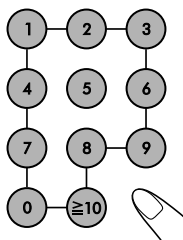

Zie "Kiezen van nummers" op bladzijde 7 voor details aangaande het kiezen van een nummer.

- U kunt tevens de ◀◀ of ▶▶ toets gebruiken.

- 4 Leg de zender vast.

DISPLAY/
PROGRAM

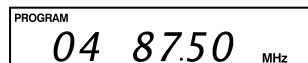

De PROGRAM-indicator licht op het display op.

Afstemmen op een voorkeuzender

- 1 Kies FM.



- 2 Kies een nummer van de voorkeuzender.

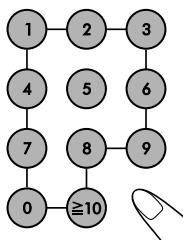

Zie "Kiezen van nummers" op bladzijde 7 voor details aangaande het kiezen van een nummer.

- U kunt tevens de ◀◀ of ▶▶ toets gebruiken.

De PROGRAM-indicator licht op het display op.

Af speelbare media en bestanden

Dit systeem kan de volgende disc- en bestandstypen weergeven.

- Audio-CD
- MP3/WMA-bestanden op een CD-R, CD-RW of USB-opslagapparatuur

Audio-CD	CD-R	CD-RW
		

- Dit systeem speelt bepaalde bestanden mogelijk niet af, ook al is het formaat als hierboven aangegeven.
- In deze gebruiksaanwijzing worden “bestand” en “fragment” afwisselend voor bediening van MP3 en WMA gebruikt.

- Voorzorgen voor weergave van DualDisc
De niet-DVD kant van een “DualDisc” voldoet niet aan de “Compact Disc Digital Audio” standaard. Het gebruik van de niet-dvd kant van een “DualDisc” met dit toestel wordt afgeraden.

- Microsoft en Windows Media zijn geregistreerde handelsmerken of handelsmerken van Microsoft Corporation in de Verenigde Staten en/of andere landen.

Afspelen van een disc

Plaatsen van een disc



- U kunt een disc plaatsen tijdens weergave van een andere bron.

Op de speler/tuner:

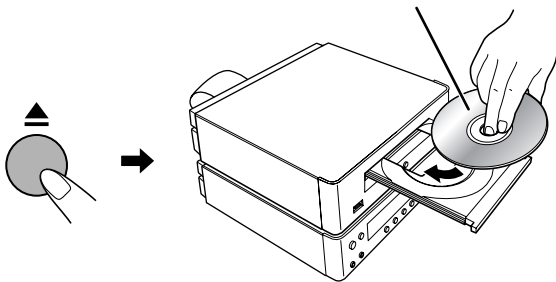
Labelkant



Afspelen van een disc

Starten:	Pauseren:	Stoppen:
		
Druk op ►/ indien de disc reeds als bron is gekozen.	Druk nogmaals om weer te starten.	

Afspelen van een USB-opslagapparatuur

U kunt USB-opslagapparatuur met dit systeem verbinden, bijvoorbeeld USB flash-geheugen, een digitale audiospeler, (DAP).

BELANGRIJK

- U kunt geen computer met de USB MEMORY aansluiting van dit systeem verbinden.
- Indien u een verbinding met een USB-kabel maakt, moet u een USB 2.0-kabel die korter dan 1 meter is gebruiken.
- Stel het volume altijd in de laagste stand alvorens USB-opslagapparatuur aan te sluiten of te ontkoppelen.

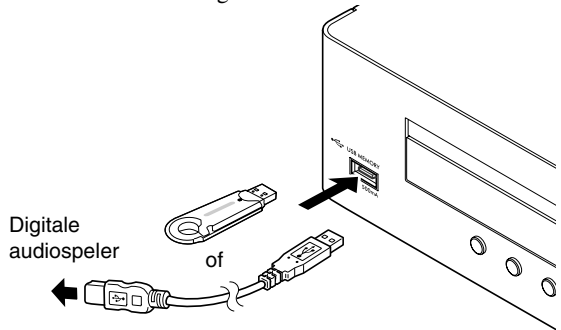

Aansluiten van USB-opslagapparatuur

Zie tevens de handleiding van de USB-opslagapparatuur voor het aansluiten en gebruik.



- Controleer dat de weergave is gestopt alvorens USB-opslagapparatuur te ontkoppelen.

Weergave van bestanden op USB-opslagapparatuur

Starten:	Pauseren:	Stoppen:
		
Druk op ►/ indien de USB-opslagapparatuur reeds als bron is gekozen.	Druk nogmaals om weer te starten.	

- De USB-indicator op het display licht op wanneer USB MEMORY is gekozen.



Discs/bestanden afspelen

Kiezen van een fragment/groep

Kiezen van een fragment:

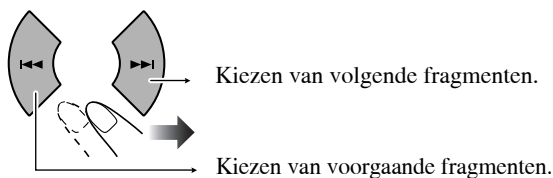

Kiezen van een groep (alleen voor MP3/WMA):

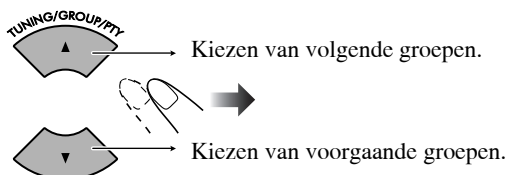

Opzoeken van een bepaald punt

Houd tijdens weergave van een fragment ingedrukt totdat het gewenste punt is bereikt.

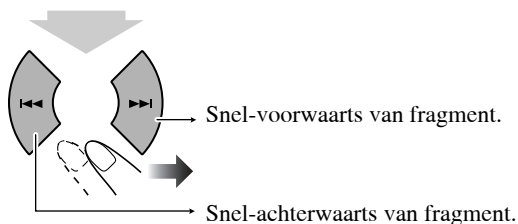

Direct opzoeken van een fragment en starten van de weergave

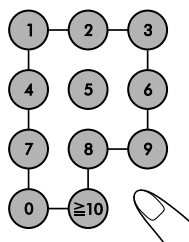

Zie "Kiezen van nummers" op bladzijde 7 voor details aangaande het kiezen van een nummer.

Tonen van ID3/WMA-tag informatie



Tijdens weergave van MP3/WMA...

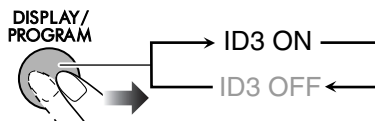

ID3/WMA-tag informatie wordt op het display getoond.

Weergave van andere apparatuur

Verbinden van andere apparatuur

Met gebruik van een stereo-ministekkersnoer (niet bijgeleverd) kunt u andere apparatuur met analoge audio-uitgangsaansluitingen verbinden, bijvoorbeeld een draagbare audiospeler.

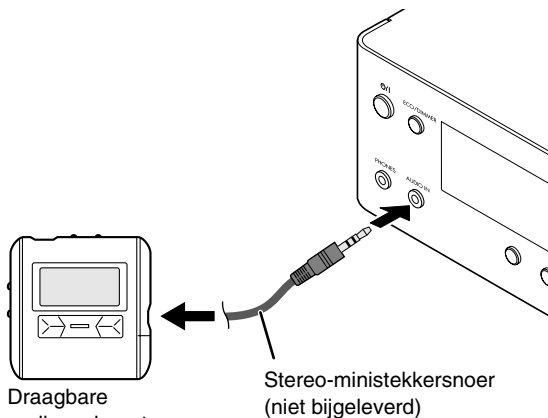

BELANGRIJK

- Stel het volume altijd in de "VOL MIN" stand alvorens andere apparatuur aan te sluiten of te ontkoppelen.

Kiezen van AUDIO IN



Start de weergave van de aangesloten apparatuur.



- Bij weergave van een MP3/WMA-bestand kunt u uitsluitend fragmenten van de huidige groep kiezen.

Dagelijkse bediening—Instellen van het geluid & overige

Afstandsbediening

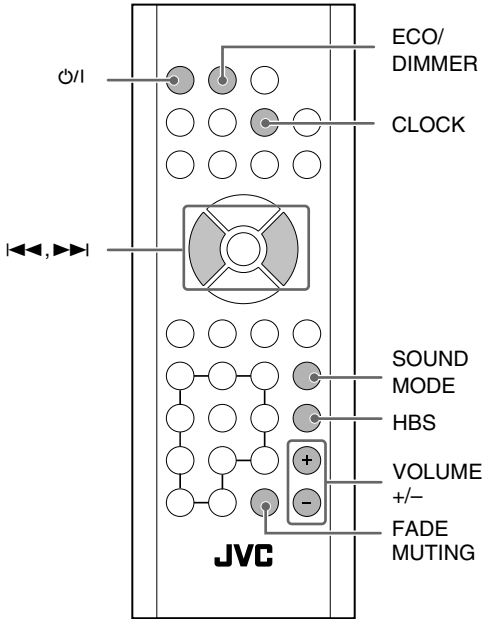

Instellen van het volume

U kunt het volume instellen van niveau 0 (“VOL MIN”) tot niveau 31 (“VOL MAX”).

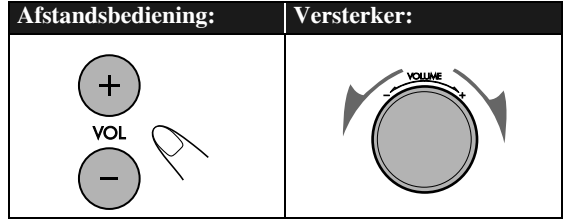

Snel dempen van het geluid



FADE MUTING Voor het weer herstellen van het geluid, drukt u nogmaals of stelt u het volumenniveau in.

Instellen van het geluid



Versterken van de lage tonen—HBS

Met Hyper-Bass Sound wordt het geluid met krachtige lage tonen weergegeven.

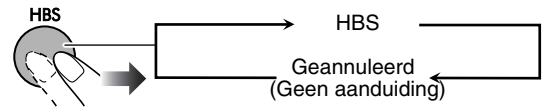

Speler/tuner Versterker

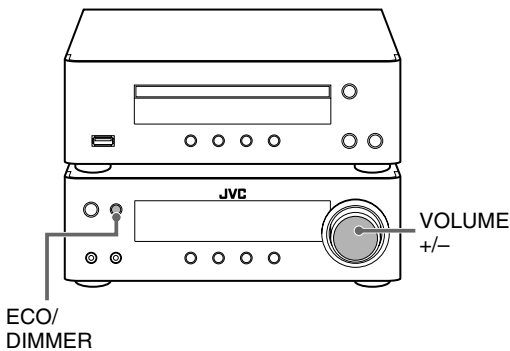

Kiezen van de geluidsfuncties

U kunt een van de vier SEA (Sound Effect Amplifier)-functies kiezen.



JAZZ De lage frequenties worden voor jazzmuziek versterkt.

POP Geschikt voor zang.

ROCK De lage en hoge frequenties worden versterkt. (basisinstelling)

CLASSIC Geschikt voor klassieke muziek.

Geen aanduiding Er wordt geen geluidseffect toegepast.

Instellen van de klok



Stel de klok in alvorens de dagelijkse timer te gebruiken (zie bladzijde 20).

- U kunt de klok uitsluitend instellen terwijl het systeem is uitgeschakeld (standby geschakeld).

1 Schakel het systeem uit (standby).

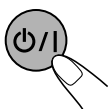

2 Activeer de functie voor het instellen van de klok.

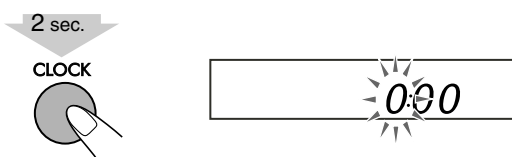

3 Stel het uur in.

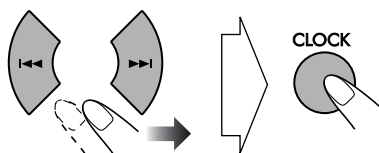

4 Stel de minuut in.

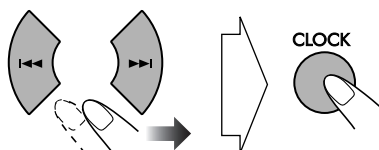

De ingebouwde klok start.

Controleren van de huidige tijd (CT) wanneer het systeem is ingeschakeld

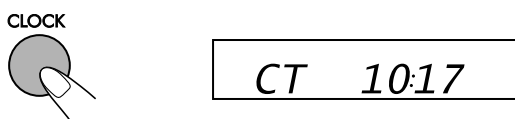

De tijd wordt een paar seconden getoond.

Indien er een stroomonderbreking is

De instellingen van de klok gaan verloren en "0:00" knippert. U moet de klok opnieuw instellen.

Automatisch uitschakelen van de stroom— Inslaaptimer



1 Activeer de inslaaptimerfunctie.



2 Voer de uitschakeltijd in (in minuten).

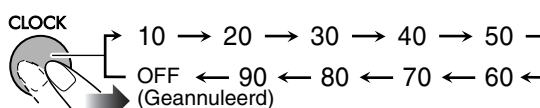

Controleren van de resterende tijd tot de uitschakeltijd



- U kunt de uitschakeltijd veranderen door herhaaldelijk op de toets te drukken.

Veranderen van de displayhelderheid

U kunt het display met twee niveau's dimmen. Met het systeem ingeschakeld...

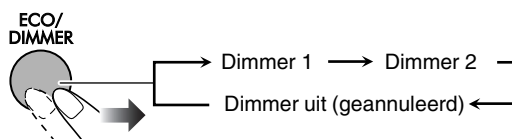

- De dimmer werkt tevens wanneer het systeem is uitgeschakeld (Standby).

Instellen van de ECO (ecology) functie

Met de ECO-functie geactiveerd, wordt het display ter energiebesparing uitgeschakeld wanneer het systeem standby is geschakeld.

Wanneer het systeem standby is geschakeld...

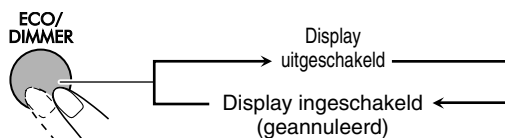

Geavanceerde bediening voor de radio

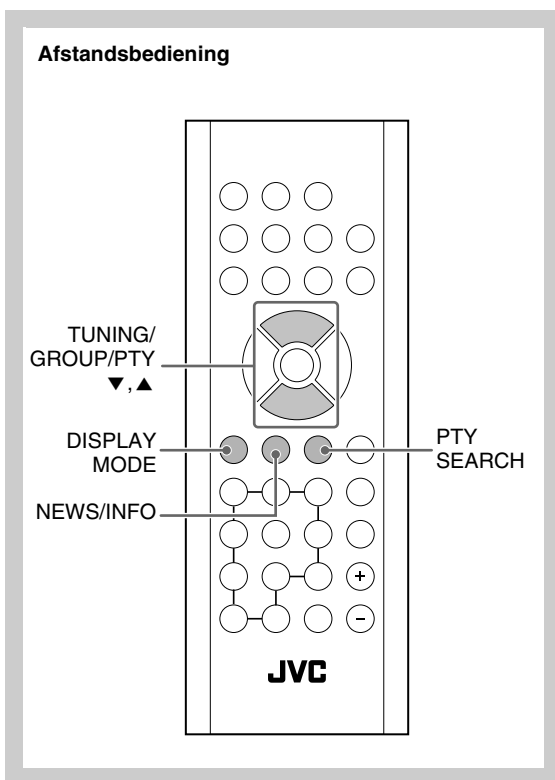

Ontvangst van FM-zenders met Radio Data Systeem

Radio Data Systeem kunnen FM-zenders samen met de normale programmasignalen extra signalen verzenden. Met dit systeem kunt u de volgende soorten Radio Data Systeem-signalen ontvangen.

PS (Programma Service)	Toont de algemeen bekende zendernamen.
PTY (Programma Type)	Toont het soort programma dat wordt uitgezonden.
RT (RadioTekst)	Toont tekstmededelingen die door de zender worden uitgezonden.
Enhanced Other Networks	Levert informatie over de soorten programma's die door Radio Data Systeem-zenders van verschillende netwerken worden uitgezonden.

Tonen van Radio Data Systeem-informatie

Tijdens het luisteren naar de FM-zender...

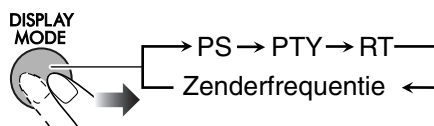

PS	De zendernaam wordt getoond. "NO PS" verschijnt indien er geen signaal wordt ontvangen.
PTY	Het type van het ontvangen programma wordt getoond. "NO PTY" verschijnt indien er geen signaal wordt ontvangen.
RT	De door de zender uitgezonden tekstmededelingen worden getoond. "NO RT" verschijnt indien er geen signaal wordt ontvangen.

Opzoeken van een programma

PTY-codes

U kunt een bepaald soort programma van de voorkeuzenders gemakkelijk opzoeken (zie bladzijde 8) door de PTY-code te specificeren.

Opzoeken van een programma met gebruik van de PTY-codes

1 Tijdens het luisteren naar de FM-zender...

PTY SEARCH



2 Kies een PTY-code.

TUNING/GROUP/PTY

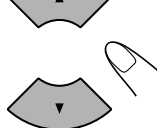

3 Start het zoeken.

PTY SEARCH



SEARCH

Het systeem zoekt de 20 vastgelegde FM-zenders af, stopt wanneer het gekozen programma is gevonden en stemt op die zender af.

- “NO FOUND” verschijnt afwisselend op de display indien er geen programma werd gevonden.
- Druk op PTY SEARCH om het zoeken te stoppen.

Verder zoeken nadat is gestopt bij een ongewenste zender

Druk nogmaals op PTY SEARCH wanneer de aanduidingen op het display knipperen.

Tijdelijk automatisch overschakelen naar een programma van uw keuze



Met de Enhanced Other Networks functie kan met het systeem tijdelijk naar een vastgelegde FM-zender worden overgeschakeld die een gewenst programma uitzendt (NEWS of INFO).

- Deze functie werkt tijdens het luisteren naar de FM-zender die de vereiste signalen uitstuurt.

Tijdens het luisteren naar de FM-zender...,

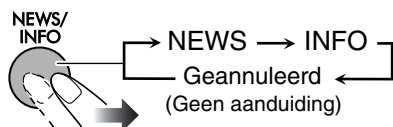

NEWS	Nieuws.
INFO	Programma dat advies over diverse onderwerpen levert.

Werking van de Enhanced Other Networks functie:

GEVAL 1

Indien een zender niet het door u gekozen programma uitzendt

Het systeem blijft op de huidige zender afgestemd.



Indien een zender een door u gekozen programma start uit te zenden, schakelt het systeem automatisch naar die zender over.

De indicator van de NEWS/INFO begint te knipperen.



Na het programma schakelt het systeem terug naar de zender die hiervoor werd ontvangen, maar de functie blijft echter geactiveerd (de indicator stopt te knipperen en licht continu op).

GEVAL 2

Indien de zender waarop is afgestemd het door u gekozen programma uitzendt

De indicator van de NEWS/INFO begint te knipperen.



Na het programma stopt de indicator te knipperen (de functie blijft geactiveerd).

Geavanceerde bediening voor disc/USB-opslagapparatuur

Afstandsbediening

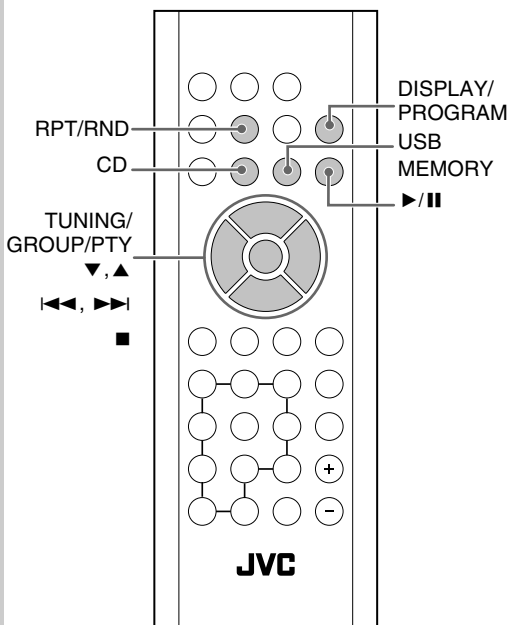

Speler/tuner Versterker

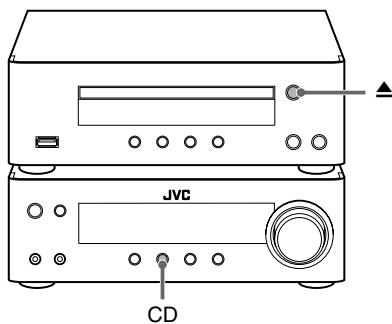

Programmeren van de weergavevolgorde— Geprogrammeerde weergave



U kunt de volgorde bepalen voor het afspelen van fragmenten (maximaal 32) voordat u de weergave start.

1 Kies een bron en stop vervolgens de weergave.

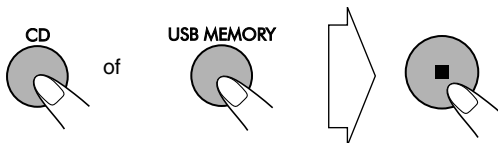

2 Activeer geprogrammeerde weergave alvorens de weergave te starten.

Voor audio CD:



Voor MP3/WMA:

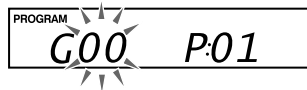

3 Kies de gewenste fragmenten voor geprogrammeerde weergave.

Voor audio CD:
Kies een fragment.

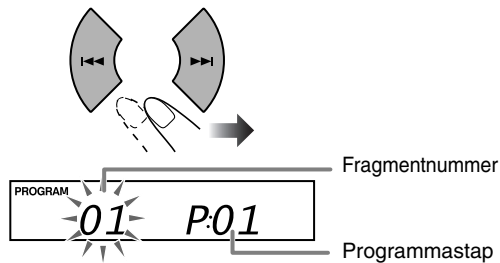

Voor MP3/WMA:

(1) Kies een groep.

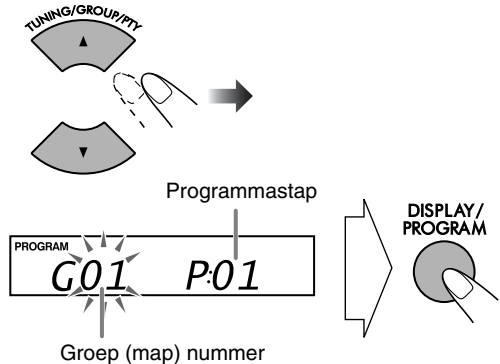

(2) Kies een fragment.

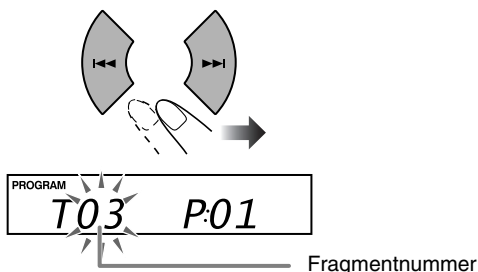

4 Bevestig de keuze.



De volgende programmastap wordt getoond.

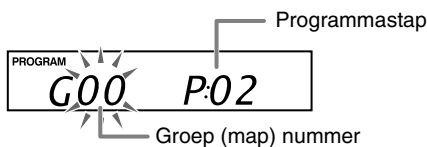

5 Herhaal stappen 3 en 4 voor het programmeren van andere fragmenten.

6 Start de weergave.



De door u gekozen fragmenten worden nu in de geprogrammeerde volgorde afgespeeld.

Verspringen van fragment:	Pauzeren:	Stoppen:
	<p>Druk nogmaals om weer te starten.</p>	

- U kunt tijdens geprogrammeerde weergave geen fragment met de cijfertoetsen kiezen.

Controleren van het programma

Terwijl de PROGRAM indicator op het display is opgelicht en de weergave is gestopt...

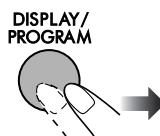

Veranderen van het programma

Terwijl de PROGRAM indicator op het display is opgelicht en de weergave is gestopt...

Bewerken:

- 1 Druk herhaaldelijk op DISPLAY/PROGRAM totdat de te veranderen programmastap op het display wordt getoond.
- 2 Voer stappen 3 en 4 op bladzijden 15 en 16 uit.

Toevoegen van stappen aan het programma:

- 1 Druk herhaaldelijk op DISPLAY/PROGRAM totdat "00" wordt getoond.
- 2 Voer stappen 3 en 4 op bladzijden 15 en 16 uit.

Wissen van het hele programma:

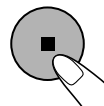

De PROGRAM-indicator dooft.

Het programma wordt tevens in de volgende gevallen gewist:

- Wanneer u de CD-lade opent met disc als bron gekozen.
- Wanneer u de USB-opslagapparatuur ontkoppelt terwijl USB-opslagapparatuur als bron is gekozen.
- Wanneer u de willekeurige weergave start.
- Wanneer u van bron verandert.
- Wanneer u het systeem uitschakelt.

Afspelen in een willekeurige volgorde—

Willekeurige weergave



U kunt alle fragmenten in een willekeurige volgorde afspelen.

1 Kies een bron en stop vervolgens de weergave.

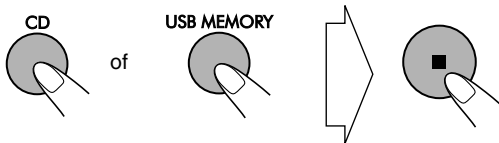

2 Start de willekeurige weergave.

Voor audio CD:



Voor MP3/WMA:



De weergave start nu in een willekeurige volgorde.
De willekeurige weergave stopt nadat alle fragmenten zijn afgespeeld.

Verspringen van fragment:	Pauzeren:	Stoppen:
	 Druk nogmaals om weer te starten.	

- U kunt tijdens willekeurige weergave geen fragment met de cijfertoetsen kiezen.

Uitschakelen van willekeurige weergave

RPT/RND



- U kunt de willekeurige weergave tevens stoppen door een druk op ■.

Herhaald afspelen—Herhaalde

weergave



U kunt fragmenten herhaald afspelen.
Tijdens weergave...

Voor audio CD:

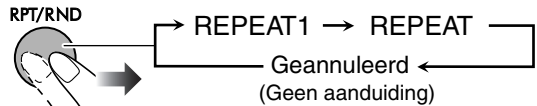

Voor MP3/WMA:

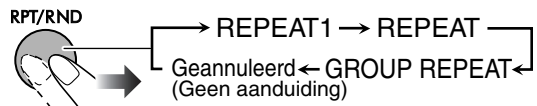

REPEAT1	Herhalen van het huidige fragment.
REPEAT	Herhalen van alle fragmenten (of het programma tijdens geprogrammeerde weergave).
GROUP REPEAT	Herhalen van alle fragmenten van de huidige groep.

Voorkomen van uitwerpen van een disc—

Kinderslot

U kunt de disclade vergrendelen zodat de geplaatste disc niet kan worden uitgeworpen.

- Deze functie is bruikbaar wanneer het systeem is ingeschakeld.

Terwijl de disclade is gesloten...

Op de speler/tuner en versterker

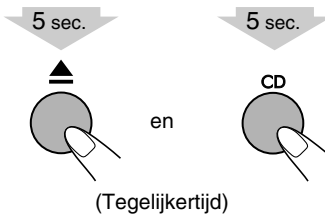

“DISC LOCKED” verschijnt op het display.

Voor het annuleren van de vergrendeling, herhaalt u dezelfde procedure. “DISC UNLOCKED” verschijnt op het display.

Bediening voor opname

Afstandsbediening

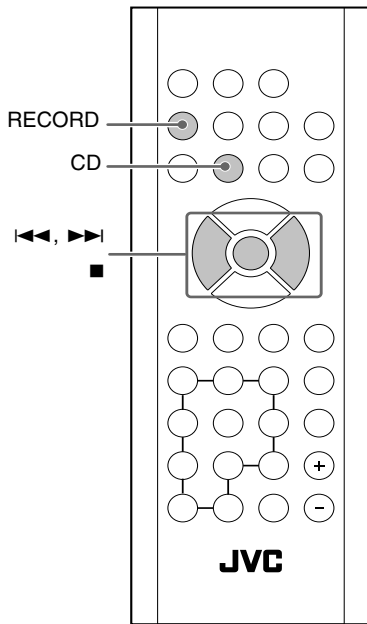

Alvorens een opname te starten

- De volume-instelling heeft geen invloed op het opnameniveau.
- Willekeurige weergave en herhaalde weergave worden uitgeschakeld wanneer de opnamefunctie wordt geactiveerd.
- U kunt tijdens geprogrammeerde weergave een fragment niet opnemen.
- De op USB-opslagapparatuur opgenomen fragmenten worden naar het MP3-formaat omgezet (met een bemonsteringswaarde van 44,1 kHz en een bitwaarde van 128 kbps.)
- Ontkoppel de USB-opslagapparatuur niet tijdens weergave of opname. U krijgt anders mogelijk problemen.
- De opnamesnelheid is hetzelfde als de weergavesnelheid.
- Dit systeem neemt MP3/WMA-bestanden als volgt op.

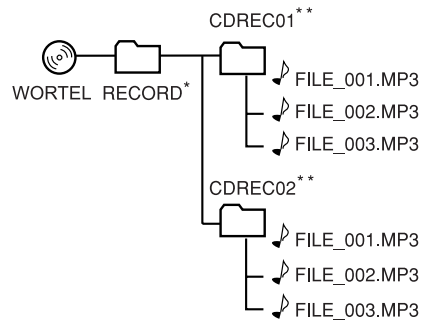

* De "RECORD" map wordt gemaakt wanneer voor het eerst op de USB-opslagapparatuur wordt opgenomen.

** Iedere keer dat een opname wordt gestart, wordt steeds een nieuwe map met "CDREC01", "CDREC02" etc. gemaakt.

Opname van een CD op USB-opslagapparatuur



U kunt fragmenten digitaal van een audio-CD op USB-opslagapparatuur opnemen.

- Stel het systeem niet aan trillingen onderhevig tijdens opname van fragmenten.

1 Verbind voor opname geschikte USB-opslagapparatuur met de (USB MEMORY) aansluiting. (Zie bladzijde 9)

2 Kies CD als bron.

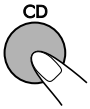

De weergave van de disc start.

3 Volg de gegeven aanwijzingen voor het gewenste soort opname.

Opname van alle fragmenten van de CD:
Stop de weergave

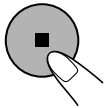

Opname van een enkel fragment van de CD:
Kiezen van een fragment en afspelen

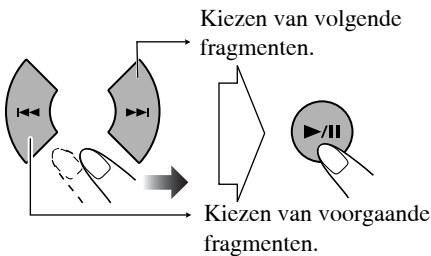

4 Activeer de opnamefunctie.

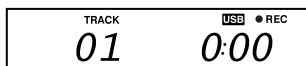

5 Start de opname.



- Andere toetsen dan \odot/II , ■, VOL +/- of de VOLUME +/- regelaar kunnen niet worden gebruikt.

- Om de opname handmatig te stoppen, drukt u op ■.

Wissen van een fragment



U kunt fragmenten van de USB-opslagapparatuur wissen.

- De fragmenten kunnen na het wissen niet worden hersteld.

1 Verbind USB-opslagapparatuur met de aansluiting. (Zie bladzijde 9)

2 Kies "USB" als bron en stop vervolgens de weergave.

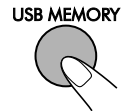

De weergave start.

3 Kies een te wissen fragment.

Kiezen van een fragment:

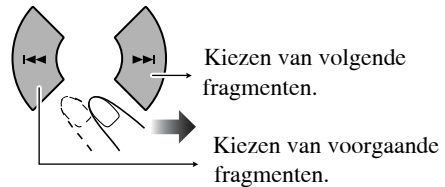

4 Bevestig uw keuze.

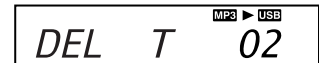

5 Wis het fragment.



Gebruik van de dagelijkse timer

Afstandsbediening

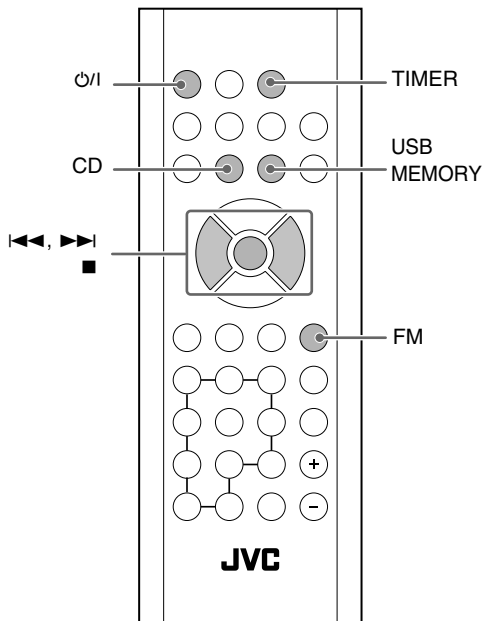

Instellen van de dagelijkse timer



U kunt de dagelijkse timer bijvoorbeeld als wekker met muziek gebruiken.

- Stel de klok in alvorens de dagelijkse timer in te stellen. (Zie bladzijde 12.)
- Voltooi de procedure terwijl de aanduiding op het display knippert.
- Druk zo vaak als nodig is op ■ om het instellen van de timer te annuleren.

1 Activeer de ingestelde dagelijkse timer.

2 sec.

TIMER



2 Stel de starttijd in.

(1) Stel het uur in.

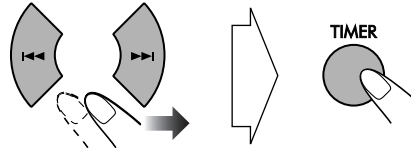

(2) Stel de minuten op dezelfde wijze als het uur in.

3 Stel de stoptijd in.

(1) Ga verder naar het instellen van de stoptijd.

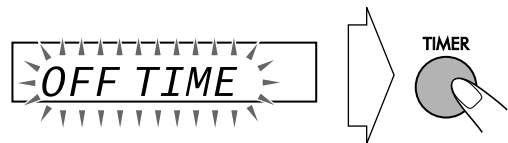

(2) Stel het uur in.

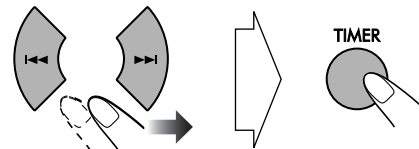

(3) Stel de minuten op dezelfde wijze als het uur in.

- U kunt niet dezelfde tijd voor de in- en uitschakeltijd instellen.

4 Kies de weergavebron.

- (1) Ga verder naar het instellen van de weergavebron.

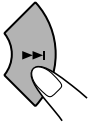

- (2) Kies de weergavebron: "CD", "USB" of "FM".

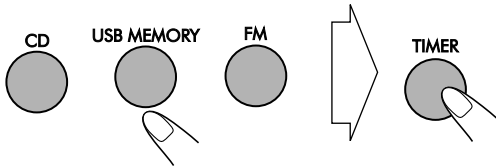

Als u "FM" kiest

- Druk op ◀◀/▶▶ om het voorkeurnummer te kiezen en druk vervolgens op TIMER.

5 Activeer de dagelijkse timer.

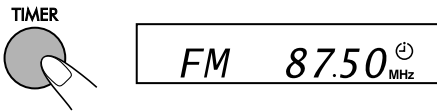

De ☹ (Timer) indicator op het display en het TIMER lampje op de versterker lichten op.

6 Schakel het systeem uit.



Annuleren van de dagelijkse timer

Wanneer het systeem wordt ingeschakeld...

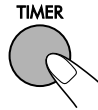

De ☹ (Timer) indicator op het display en het TIMER lampje op de versterker doven.



- Wanneer zowel de dagelijkse timer als inslaaptimer zijn geactiveerd, wordt het systeem uitgeschakeld wanneer de vroegste stoptijd wordt bereikt.

Werking van de dagelijkse timer

De ☹ (Timer) indicator op het display en het TIMER lampje op de versterker lichten rood op zodra de dagelijkse timer is ingesteld. De dagelijkse timer wordt iedere dag op dezelfde tijd geactiveerd, totdat u de timer handmatig annuleert.

Zodra de starttijd wordt bereikt

Het systeem wordt ingeschakeld en er wordt op de gespecificeerde zender afgestemd of de weergave van de gekozen bron start.

- Het volume wordt geleidelijk verhoogd tot het laatst ingestelde niveau. (Maximaal tot Vol.16)
- Tijdens de werking van de dagelijkse timer, knippert de ☹ (Timer) indicator op het display.
- U kunt de bron veranderen of het volume instellen nadat de weergave door de dagelijkse timer werd gestart zonder de dagelijkse timer zelf te annuleren.

Zodra de stoptijd wordt bereikt

Het systeem stopt de weergave en schakelt uit (standby).

- De instellingen voor de dagelijkse timer blijven in het geheugen bewaard totdat u deze verandert.

Extra informatie

Wat meer uitleg over dit systeem

Dagelijkse bediening—Weergave (zie bladzijden 7 t/m 10)

Luisteren naar de radio:

- Door een nieuwe zender onder een reeds bezet voorkeurnummer vast te leggen, wordt de hiervoor onder dat nummer voorkeurzender gewist.
- De vastgelegde voorkeurzenders worden na een paar dagen gewist wanneer u de stekker uit het stopcontact heeft getrokken of de stroom wordt onderbroken. U moet in dat geval de zenders opnieuw vastleggen.

Afspelbare media en bestanden:

- U kunt geen “packet write” discs met dit systeem afspelen.
- Voor MP3/WMA-weergave...
 - MP3/WMA-discs hebben een langere afleestijd dan normale CD's. (De vereiste tijd is afhankelijk van hoe complex de groepen/bestanden zijn opgenomen.)
 - Bepaalde MP3/WMA-bestanden kunnen niet worden afgespeeld en worden dan overgeslagen. Dit komt door de opnamemethode en bepaalde voorwaarden.
 - Gebruik ISO 9660 Level 1 of Level 2 als discformaat indien u zelf een MP3/WMA-disc opneemt.
 - Dit systeem is geschikt voor weergave van MP3/WMA-bestanden met de <mp3/.wma> extensiecode (ongeacht hoofdletters - kleine letters).
 - Bepaalde tekens of symbolen verschijnen niet juist op het display.
Er kunnen maximaal 32 tekens (zonder de extensiecode) voor bestandsnamen en 30 tekens voor ID3-tags op de display worden weergegeven.
 - Neem ieder MP3/WMA-bestand bij voorkeur met een bemonsteringswaarde van 44,1 kHz en een bitwaarde van 128 kbps op.
 - Dit systeem kan in totaal 999 fragmenten en 99 groepen herkennen. Fragmenten en groepen die het maximale aantal overschrijden, kunnen niet worden herkend.
 - Mappen die geen MP3/WMA-fragmenten hebben worden genegeerd.
 - De weergavevolgorde van MP3/WMA-fragmenten is mogelijk verschillend dan de door u opgenomen volgorde. Mappen die geen MP3/WMA-fragmenten hebben worden genegeerd.
- Voor weergave van bestanden van de USB-opslagapparatuur...
 - Verbind tegelijkertijd slechts één USB-opslagapparatuur direct met dit systeem. Gebruik geen USB-spoel.
 - Gecodeerde of met een speciale methode geschreven fragmenten kunnen niet met dit systeem worden afgespeeld.
 - De batterij van de USB-opslagapparatuur wordt opgeladen wanneer het systeem is ingeschakeld.
 - Het systeem herkent geen USB-opslagapparatuur met een hoger vermogen dan 5 V/500 mA.
 - Dit systeem is compatibel met USB 2.0 Full-Speed.
 - U kunt geen groter bestand dan 2 GB afspelen.
 - Tijdens weergave van een bestand met een hoge overdrachtswaarde, valt het geluid mogelijk af en toe tijdens weergave weg.
 - Bepaalde USB-opslagapparaten worden mogelijk niet herkend of werken onjuist.
 - Het compatibele formaat is FAT16/FAT32.
 - JVC is niet aansprakelijk voor het verlies van data in de USB-opslagapparatuur tijdens of door het gebruik van dit systeem.

Configuratie van MP3/WMA-groepen en fragmenten

Dit systeem speelt MP3/WMA-fragmenten als volgt af. De afspeelvolgorde in de afbeelding is voor MP3/WMA-fragmenten op een disc.

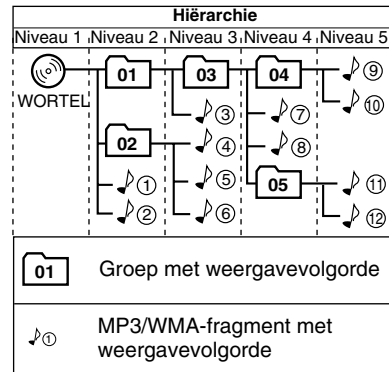

- MP3/WMA fragmenten van USB-opslagapparatuur worden mogelijk anders weergegeven.

Weergave van andere apparatuur

- Indien de audio-uitgang van de andere apparatuur niet voor een stereo-ministekker geschikt is, moet u een stekkeradapter kopen zodat de stereo-ministekker met de audio-uitgang kan worden verbonden. Zie tevens de bij de andere apparatuur geleverde gebruiksaanwijzingen.

Dagelijkse bediening—Instellen van het geluid & overige (zie bladzijden 11 en 12)

Instellen van het volume:

- Verlaag beslist het volume alvorens een hoofdtelefoon aan te sluiten of op te zetten.

Instellen van het geluid:

- Deze functie heeft tevens effect op het geluid van de hoofdtelefoon.

Instellen van de klok:

- “0:00” knippert op het display totdat u de klok instelt.
- De klok loopt mogelijk 1 of 2 minuten per maand achter of voor. U moet in dat geval de klok opnieuw instellen.

Geavanceerde bediening voor disc/USB-opslagapparatuur (zie bladzijden 15 t/m 17)

Programmeren van de weergavevolgorde—

Geprogrammeerde weergave:

- “PROGFULL” verschijnt op het display indien u probeert het 33ste fragment te programmeren.

Gebruik van de dagelijkse timer (zie bladzijden 20 en 21)

- De timer wordt geannuleerd wanneer u de stekker uit het stopcontact trekt of de stroom wordt onderbroken. U moet in dat geval eerst de klok en dan de timer opnieuw instellen.

Onderhoud

Voor een optimale werking van het systeem moet u uw discs en het mechanisme schoon houden.

Omgaan met discs

- Druk licht op de middenspil en houd de disc aan de randen vast om de disc uit het doosje te halen.
- Raak het spiegelachtige oppervlak van de disc niet aan en buig een disc niet.
- Voorkom dat een disc kromtrekt en plaats derhalve na gebruik terug in het doosje.
- Wees voorzichtig zodat er geen krassen op de disc komen.
- Stel discs niet aan het directe zonlicht, extreme temperaturen en vocht onderhevig.

Reinigen van een disc:

Veeg een disc met een zachte doek, vanaf het midden naar de rand in een rechte lijn schoon.

Meer over USB-opslagapparatuur

- Raak de USB-stekker niet aan.
- Wees voorzichtig zodat de USB-stekker niet wordt beschadigd.
- Steek na gebruik de USB-stekker in de afdekking of schuif in de USB-eenheid zodat de stekker niet wordt beschadigd.

Reinigen van het systeem

- Verwijder vlekken met een zachte doek. Bevochtig een doekje met een in water opgelost neutraal schoonmaakmiddel, wring goed uit en reinig het systeem indien het zeer vuil is.
- Voorkom dat de kwaliteit van het systeem slechter wordt, het systeem wordt beschadigd of de verf gaat bladderen en let derhalve op het volgende:
 - Veeg NIET met een harde, schurende doek af.
 - Veeg NIET te hard.
 - Veeg NIET met thinner of benzine schoon.
 - Gebruik GEEN vluchtige middelen, bijvoorbeeld insectenspray, op het systeem.
 - Zorg dat rubber of plastic NIET te lang contact met het systeem maakt.

Verwijderen van de luidsprekerafdekkingen

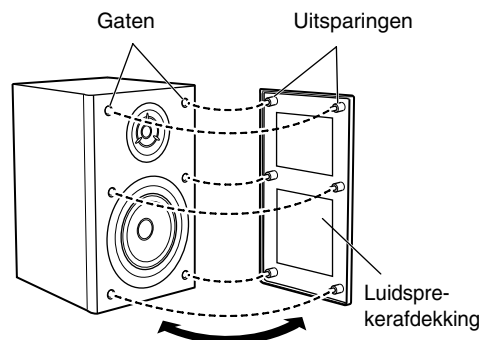

Oplossen van problemen

Controleer de volgende lijst alvorens voor reparatie op te bellen indien u een probleem met uw systeem heeft.

Algemeen:

Systeem kan niet worden ingeschakeld.

⇒ De bedieningskabel is niet goed verbonden (zie bladzijde 5).

Instellingen of keuzes worden plotseling geannuleerd voordat u klaar bent.

⇒ Er is een tijdslimiet. Herhaal de procedure.

Bedieningen worden genegeerd.

⇒ De ingebouwde microprocessor functioneert mogelijk onjuist door externe elektrische interferentie. Trek de stekker uit het stopcontact en steek weer in het stopcontact.

Systeem kan niet met de afstandsbediening worden bediend.

⇒ Er is mogelijk een obstakel tussen de afstandsbediening en de afstandsbedieningssensor op het systeem.

⇒ Richt naar de afstandsbedieningssensor op het voorpaneel.

⇒ Houd dichterbij het systeem.

⇒ De batterijen zijn leeg.

Er komt geen geluid uit de luidsprekers.

⇒ De luidsprekerverbindingen zijn ontkoppeld of verkeerd gemaakt (zie bladzijde 5).

⇒ Hoofdtelefoon is aangesloten (zie bladzijde 7).

Bediening voor de radio:

Uitzendingen zijn door ruis slecht te horen.

⇒ De antenneverbinding is ontkoppeld of verkeerd gemaakt (zie bladzijde 5).

⇒ De FM-antenne is niet goed uitgestrekt of geplaatst.

Bediening voor weergave van een disc/ USB-opslagapparatuur:

Disc wordt niet afgespeeld.

⇒ De disc is verkeerd om geplaatst. Plaats de disc met het label boven.

ID3 Tag van een MP3-bestand kan niet worden getoond.

⇒ Er zijn twee soorten ID3 Tags—Versie 1 en Versie 2. Dit systeem kan uitsluitend ID3 Tag Versie 1 tonen.

Groepen en fragmenten worden niet als verwacht afgespeeld.

⇒ De weergavevolgorde werd bepaald tijdens opname van de groepen en fragmenten. De volgorde is mogelijk afhankelijk van de gebruikte opnamemethode.

Geluid van disc wordt onderbroken.

⇒ De disc heeft krassen of is vuil.

Disclade opent niet.

⇒ Kinderslot is in gebruik. “DISC LOCKED” verschijnt op het display (zie bladzijde 17).

Bediening voor opname:

Opname op de USB-apparatuur is onmogelijk.

⇒ De USB-apparatuur is vol. Wis ongewenste fragmenten.

⇒ Er zijn reeds 999 fragmenten of groepen op de te gebruiken USB-apparatuur opgenomen. Wis ongewenste fragmenten.

⇒ U kunt niet op de USB-apparatuur schrijven.

⇒ De aangesloten USB-apparatuur is niet compatibel met dit systeem.

Gebruik van de dagelijkse timer:

De dagelijkse timer werkt niet.

⇒ Het systeem was ingeschakeld terwijl de starttijd werd bereikt. De dagelijkse timer start uitsluitend indien het systeem is uitgeschakeld.

⇒ Er kan een stroomstoring hebben plaatsgevonden. Stel eerst de klok en vervolgens de timer opnieuw in.

“INVALID” verschijnt op het display.

⇒ Starttijd en stoptijd zijn hetzelfde. Zorg dat de starttijd en stoptijd niet hetzelfde zijn.

Technische gegevens

Versterker (AX-UXTB30)

Uitgangsvermogen: 20 W per kanaal, min. RMS, aangedreven in 6 Ω bij 1 kHz met niet meer dan 10% totale harmonische vervorming. (IEC268-3)
Luidsprekers/Impedantie: 6 Ω – 8 Ω

Speler/tuner (XT-UXTB30)

Tunergedeelte
FM-afstembereik: 87,50 MHz – 108,00 MHz

CD-speler

Voorwaarden voor meting:
2W, IEC-A gewogen
Dynamisch bereik: 75 dB
Signaal-tot-ruis verhouding:
75 dB
Wow en flutter: Onmeetbaar

Aansluitingen

AUDIO IN:

Ingangsgevoeligheid/Impedantie
250 mV/50 k Ω

USB MEMORY:

USB-specificaties: Compatibel met USB 2.0 Full Speed
Compatibele apparatuur:
Opslagapparatuur klasse
Compatibel systeem: FAT16, FAT32
Uitgangsvermogen: 5 V gelijkstroom \approx 500 mA

Algemeen

Stroomvereisten: 230 V \sim , 50 Hz wisselstroom
Stroomverbruik: 50 W (tijdens gebruik)
10 W (wanneer standby/met display aan)
0,7 W (wanneer standby/in ECO-functie)
Afmetingen (bij benadering):
Speler/tuner: 230 mm \times 81 mm \times 230 mm (B \times H \times D)
Versterker: 230 mm \times 81 mm \times 243 mm (B \times H \times D)
Gewicht (bij benadering):
Speler/tuner: 1,70 kg
Versterker: 2,94 kg

Luidsprekers (SP-UXTB30)

Type: 2-weg bass-reflex
Luidsprekerunits:
Tweeter: 4 cm hoornvormig \times 1
Woofers: 10 cm koepelvormig \times 1
Impedantie: 6 Ω
Afmetingen (bij benadering):
160 mm \times 250 mm \times 170 mm (B \times H \times D)
Gewicht (bij benadering):
1,81 kg per stuk

Bijgeleverde accessoires

Zie bladzijde 3.

Ontwerp en technische gegevens zijn zonder voorafgaande kennisgeving wijzigbaar.



Toetsen en regelaars

Zie de aangegeven bladzijden voor het gebruik van de toetsen en regelaars.

Afstandsbediening

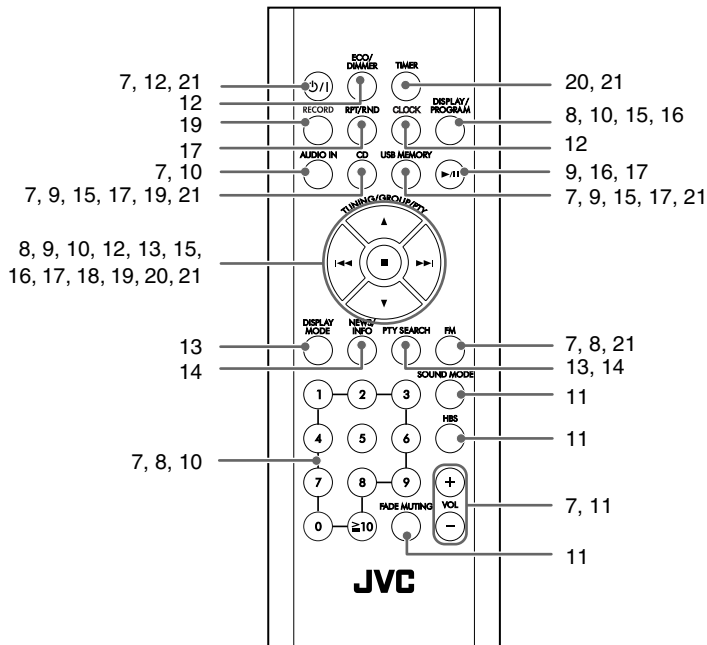

Nederlands

Speler/tuner Versterker

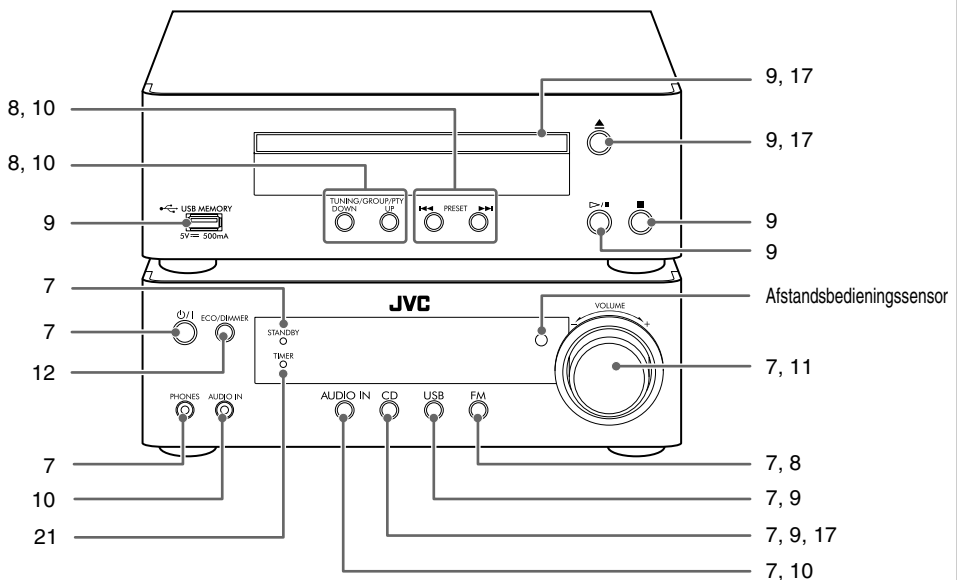

Introduzione

Vi ringraziamo innanzi tutto per avere acquistato questo prodotto JVC.
Per comprendere a fondo il funzionamento del sistema e ottenerne le massime prestazioni si raccomanda di leggere tutte le istruzioni qui fornite.

Precauzioni

Installazione

- Installare l'unità in una posizione piana, asciutta e né troppo calda né troppo fredda, con una temperatura compresa tra 5°C e 35°C.
- Per evitare il surriscaldamento interno del sistema, installarlo in una posizione adeguatamente ventilata.



NON installare il sistema vicino a sorgenti di calore o in una posizione esposta a luce solare diretta, polvere o vibrazioni eccessive.

- Lasciare spazio sufficiente tra il sistema e il televisore.
- Per evitare interferenze con il televisore, lasciare spazio sufficiente tra i diffusori e il televisore.

Sorgenti di alimentazione

- Per scollegare il sistema dalla presa di corrente, scollegare la spina senza tirare il cavo di alimentazione.



NON toccare il cavo di alimentazione con le mani bagnate.

Formazione di umidità

L'umidità può condensarsi sulle lenti all'interno del sistema nei seguenti casi:

- Dopo l'accensione dell'impianto di riscaldamento nel locale di ascolto
- In un locale umido
- Quando il sistema viene spostato rapidamente da un luogo freddo a un luogo caldo

Di conseguenza, il sistema può funzionare in modo non corretto. In tal caso, lasciare il sistema acceso per alcune ore fino alla completa evaporazione dell'umidità, quindi scollegare il cavo di alimentazione e ricollegarlo.



Per motivi di sicurezza, osservare scrupolosamente le seguenti norme:

- Accertarsi che tutto attorno l'unità centrale l'aria circoli bene. Una scarsa ventilazione può provocare il surriscaldamento con conseguenti danni al sistema.
- NON ostruire le aperture o i fori di ventilazione. Se fossero bloccati da giornali, stoffa, ecc., il calore potrebbe non venire disperso.

Varie

- Qualora un oggetto metallico oppure del liquido penetrino nel sistema, scollegare il cavo di alimentazione e consultare il rivenditore senza effettuare alcuna operazione.



NON smontare il sistema, in quanto non sono presenti componenti interni per i quali la manutenzione può essere effettuata dall'utente.

- Qualora si preveda un lungo periodo di inattività del sistema, scollegare il cavo di alimentazione dalla presa di corrente.

Qualora si noti un funzionamento anomalo, scollegare il cavo di alimentazione e consultare il rivenditore.

Come leggere il presente manuale

Per rendere il presente manuale più semplice e facile da comprendere, abbiamo adottato i metodi seguenti:

- Le operazioni di tasti e comandi vengono illustrate come elencato nella tabella seguente. Nel presente manuale vengono illustrate principalmente le operazioni di utilizzo del telecomando. Tuttavia, è possibile utilizzare i tasti e i comandi direttamente nell'unità centrale se i nomi e i contrassegni sono uguali o simili.
- **Alcuni suggerimenti e note correlate vengono illustrati di seguito nelle sezioni "Ulteriori informazioni su questo sistema" e "Localizzazione dei guasti", ma non nella stessa sezione in cui vengono illustrate le operazioni.** Per ulteriori informazioni o in caso di dubbi sulle funzioni, visitare le sezioni relative per ottenere le risposte.

	Indica una pressione leggera del tasto.
	Indica una pressione leggera e ripetuta del tasto, finché viene selezionata l'opzione desiderata.
	Indica la pressione di un tasto.
	Indica di mantenere premuto il tasto per un numero di secondi specificato. <ul style="list-style-type: none"> • Il numero all'interno della freccia indica il periodo di pressione (in questo esempio, 2 secondi). • Se non è presente alcun numero all'interno della freccia, mantenere premuto finché l'intera procedura viene completata o si ottiene il risultato desiderato.
	• Indica di ruotare il comando verso le direzioni specificate.
	Indica che questa operazione è possibile solo tramite il telecomando.

Operazioni preliminari	3
Passo 1: Apertura della confezione	3
Passo 2: Preparare il telecomando	3
Passo 3: Collegamenti.....	4
Prima di utilizzare il sistema	6
Operazioni giornaliere—Riproduzione	7
Ascolto della radio	8
Supporti e file riproducibili	9
Riproduzione di un disco	9
Riproduzione di un'unità USB di memoria di massa	9
Riproduzione di dischi/file	10
Riproduzione di altro apparecchio	10
Operazioni giornaliere—Regolazioni audio e generali	11
Regolazione del volume	11
Regolazione del suono	11
Regolazione dell'orologio	12
Spegnimento automatico dell'unità—Timer di autospegnimento	12
Regolazione della luminosità del display	12
Impostazione della modalità ECO (risparmio energetico).....	12
Operazioni avanzate con la radio	13
Ricezione di stazioni FM con Radio Data System	13
Ricerca di un programma tramite i codici PTY	13
Passaggio temporaneo a un programma di propria scelta in modo automatico.....	14
Operazioni avanzate con i dischi e le unità USB di memoria di massa	15
Programmazione dell'ordine di riproduzione—Riproduzione programmata	15
Riproduzione in modalità casuale—Riproduzione casuale	17
Ripetizione dell'esecuzione— Riproduzione ripetuta	17
Per impedire l'espulsione del disco—Blocco bambini	17
Operazioni di registrazione	18
Registrazione da un CD in unità USB di memoria di massa.....	19
Cancellazione di una traccia	19
Operazioni con il timer giornaliero	20
Impostazione del timer giornaliero	20
Ulteriori informazioni	22
Ulteriori informazioni su questo sistema	22
Manutenzione	23
Localizzazione dei guasti	24
Specifiche	25
Indice delle parti	26

Operazioni preliminari

Passo 1: Aprire la confezione e controllare gli accessori.

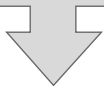

Passo 2: Preparare il telecomando.

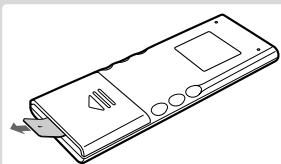

Passo 3: Collegare il cavo di controllo. Collegare quindi la antenna e i diffusori. (Vedere le pagine 4 e 5.)

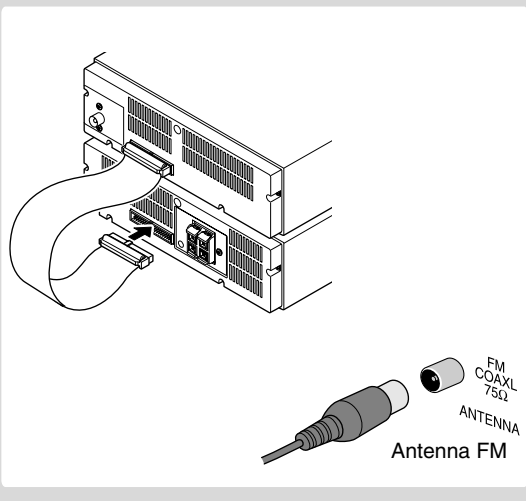

**Infine, collegare il cavo di alimentazione.
Ora è possibile utilizzare il sistema.**

Passo 1: Apertura della confezione

Dopo l'apertura della confezione si raccomanda di verificare che siano presenti le seguenti parti. Il numero tra parentesi indica la quantità di pezzi in dotazione.

- Antenna FM (1)
- Telecomando (1)

(Alla spedizione dalla fabbrica contiene una batteria al litio CR2025.)

Qualora manchino pezzi, contattare immediatamente il rivenditore.

Passo 2: Preparare il telecomando

Al primo utilizzo del telecomando è necessario estrarre innanzi tutto la pellicola isolante.

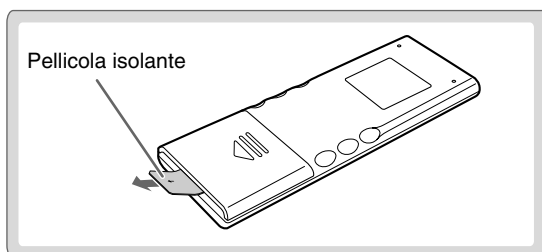

Sostituzione della batteria del telecomando

Se il raggio d'azione del telecomando diminuisce, sostituire la batteria.

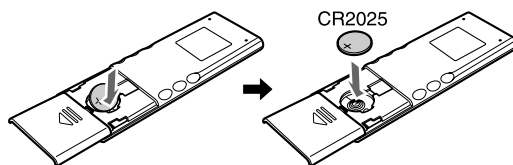

Inserire la batteria sul telecomando abbinando la polarità (+ e -) in modo corretto.

- Prima di eliminarla o di conservarla si suggerisce di avvolgerla bene con del nastro isolante.

ATTENZIONE

Pericolo di esplosione in caso di sostituzione con una batteria di tipo non corretto. Utilizzare esclusivamente batterie dello stesso tipo o di tipo equivalente.

Passo 3: Collegamenti

Per informazioni più dettagliate, vedere a pagina 5.

Prima di effettuare i collegamenti, spegnere tutti i componenti.

Antenna FM (in dotazione)

Estenderla in modo da ottenere la ricezione migliore.

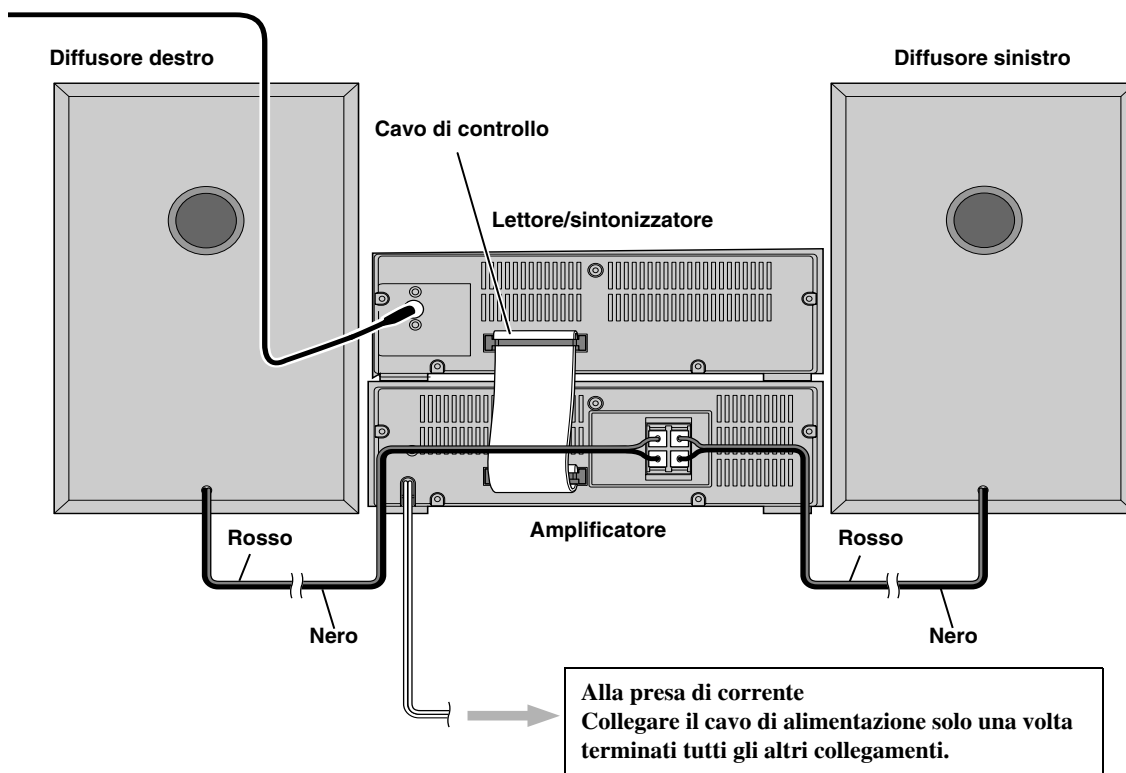

Per collegare il cavo di controllo

Al momento della spedizione il cavo di controllo è collegato al lettore/sintonizzatore. Esso dovrà quindi essere collegato all'amplificatore.

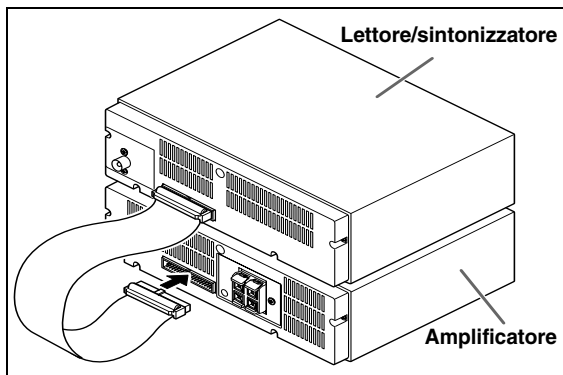

- Non è possibile gestire il sistema sin tanto che l'amplificatore e il lettore/sintonizzatore non sono collegati fra loro mediante il cavo di controllo.
- Il lettore/sintonizzatore può essere installato a fianco dell'amplificatore.

Per una migliore ricezione FM

Antenna FM per esterni (non in dotazione)

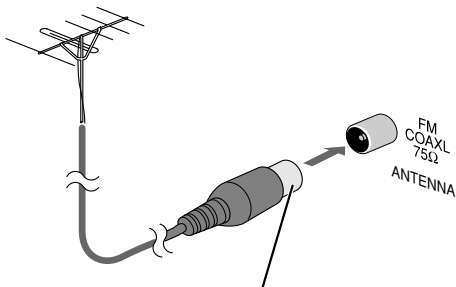

Scollegare l'antenna FM fornita e collegarla a un'antenna FM esterna utilizzando un cavo da 75 Ω con un connettore di tipo coassiale (IEC o DIN45325).

- Accertarsi che i conduttori dell'antenna non tocchino altri terminali, i cavi di collegamento o il cavo di alimentazione. Tenere l'antenna lontana dalle parti metalliche del sistema, dai cavi di collegamento e dal cavo di alimentazione. Ciò potrebbe provocare una cattiva ricezione.

Per collegare i cavi per i diffusori

Accertarsi che entrambi i diffusori siano collegati correttamente e saldamente.

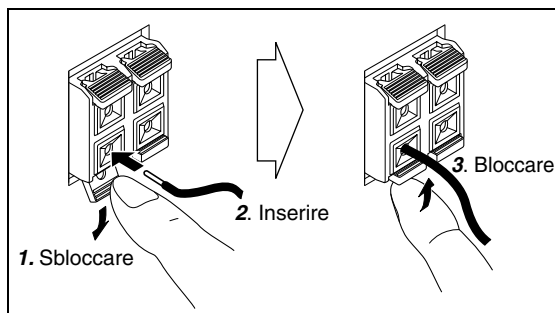

Quando vengono collegati i cavi dei diffusori, abbinare la polarità dei terminali dei diffusori come segue: Collegare il cavo nero a (-), e il cavo rosso a (+).



- **NON** collegare più di un diffusore a ciascun terminale.
- Il conduttore dei cavi dei diffusori **NON** deve venire a contatto con parti metalliche del sistema.



memo

- Se il rivestimento plastico del cavo dei diffusori e dell'antenna si estende per l'intera lunghezza, alle estremità è necessario asportarlo in modo da esporre il filo conduttore.

Prima di utilizzare il sistema

Le indicazioni sul display offrono numerose indicazioni durante l'utilizzo del sistema.

Prima di utilizzare il sistema, è necessario comprendere le modalità di funzionamento degli indicatori sul display.

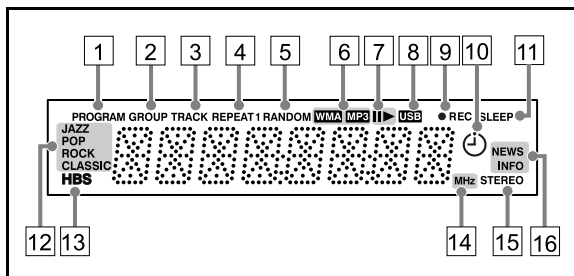

Indicazioni sul display principale

FM:

AUDIO IN:



CD:

- Durante la riproduzione di un CD:
- In modalità di arresto:

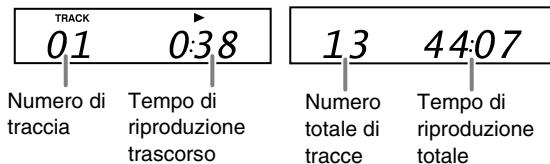

- Durante la riproduzione di un file MP3:
- In modalità di arresto:

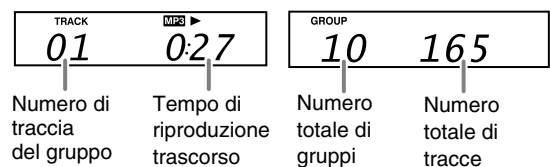

- Durante la registrazione:



USB MEMORY:

- Durante la riproduzione:
- In modalità di arresto:

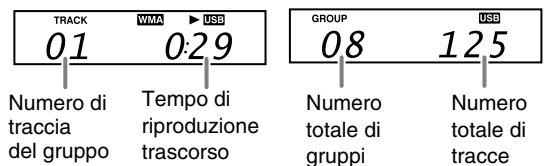

- Indicatore PROGRAM**
 - S'illumina quando è selezionata una stazione predefinita.
 - S'illumina quando è attiva la riproduzione programmata.
- Indicatore GROUP**
 - S'illumina quando la riproduzione dei file MP3/WMA contenuti nel disco o nell'unità USB di memoria di massa si arresta.
- Indicatore TRACK**
 - S'illumina durante la riproduzione di un disco o di un'unità USB di memoria di massa.
- Indicatori della modalità REPEAT (REPEAT1/REPEAT/GROUP REPEAT)**
 - S'illumina quando è attiva la riproduzione ripetuta.
- Indicatore RANDOM**
 - S'illumina quando è attiva la riproduzione casuale.
- Indicatori MP3/WMA**
 - S'illumina quando si riproducono i file MP3 e WMA.
- Indicatore II (Pausa/Riproduzione)**
 - ► : S'illumina durante la riproduzione di un disco o di un'unità USB di memoria di massa.
 - II : S'illumina quando si pone in pausa la riproduzione di un disco o di un'unità USB di memoria di massa.
- Indicatore USB**
 - S'illumina quando si seleziona USB MEMORY.
- Indicatore ● REC (Registrazione)**
 - S'illumina quando l'unità USB di memoria di massa collegata sta registrando.
 - Lampeggia durante la registrazione nell'unità USB di memoria di massa.
- Indicatore ☹ (Timer)**
 - S'illumina quando il timer giornaliero è in standby e lampeggia quando è in funzione.
- Indicatore SLEEP**
 - S'illumina quando è attivo il timer di autospegnimento.
- Indicatori della modalità audio**
 - S'illumina mentre è attivata una delle modalità audio.
- Indicatore HBS**
 - S'illumina quando viene attivata la funzione HBS (Hyper Bass Sound).
- Indicatore di frequenza**
 - S'illumina per indicare la frequenza FM.
- Indicatore STEREO**
 - S'illumina quando avviene la sintonizzazione a una stazione stereo FM con una forza di segnale sufficiente.
- Indicatori Radio Data System**
 - NEWS/INFO:
 - S'illumina per indicare il tipo di programma selezionato al momento per la ricezione in PTY Standby.
 - Lampeggia quando avviene la sintonizzazione automatica su un programma con la ricezione in PTY Standby.

Operazioni giornaliere—Riproduzione

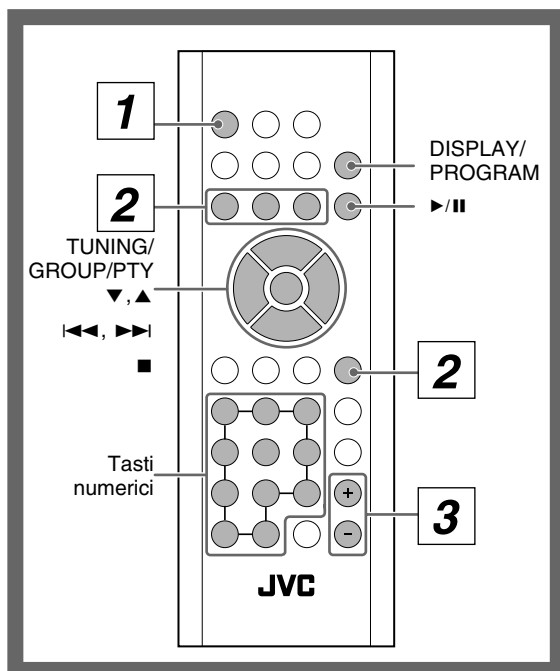

1 Accendere l'unità.

La spia STANDBY dell'amplificatore si spegne.

- Il sistema può altresì essere acceso premendo il tasto corrispondente alla sorgente desiderata.
- Se si preme il tasto ▲ dell'unità principale mentre è in standby, essa si accende e seleziona automaticamente la sorgente CD.

2 Selezionare la sorgente.

- Quando si seleziona CD o USB MEMORY la riproduzione si avvia automaticamente. (Quando quale sorgente si seleziona il disco o l'unità USB di memoria di massa per avviare la riproduzione occorre premere ►/||.)
- Se si è selezionato AUDIO IN occorre avviare la riproduzione dal componente esterno.

3 Regolare il volume.

4 Utilizzare la sorgente di destinazione come illustrato di seguito.

Per spegnere (mettere in standby) il sistema



La spia STANDBY dell'amplificatore s'illumina di luce rossa.

- Un consumo minimo di energia si verifica anche in modalità standby.

Ascolto in cuffia

Collegare le cuffie alla presa PHONES dell'amplificatore. Il suono cesserà di uscire dagli altoparlanti. **Accertarsi di abbassare il volume prima di collegare o indossare le cuffie.**

- Quando vengono scollegate le cuffie, i diffusori vengono riattivati.

NON spegnere il sistema (modalità standby) quando il volume è molto alto. In caso contrario, l'improvvisa emissione di energia sonora alla successiva accensione dell'unità o al successivo avvio della riproduzione può danneggiare l'udito, i diffusori e/o le cuffie.



Selezione dei numeri

Esempi:

Per selezionare il numero 5, premere 5.

Per selezionare il numero 20, occorre premere $\geq 10 \rightarrow 2 \rightarrow 0$ (quando appare "-- --"), oppure $\geq 10 \rightarrow 0 \rightarrow 2 \rightarrow 0$ (quando appare "-- --").

Per selezionare il numero 125, premere $\geq 10 \rightarrow 1 \rightarrow 2 \rightarrow 5$.

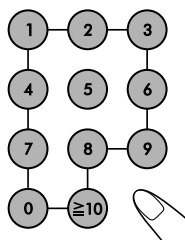

Ascolto della radio

Per selezionare la banda FM



Per sintonizzarsi su una stazione

Mentre viene selezionato FM...

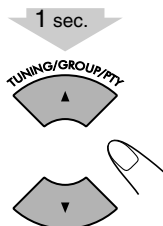

Si avvia così la ricerca delle stazioni e sul display la frequenza inizia a variare in continuazione. La ricerca si arresta quando l'apparecchio si sintonizza su una stazione (frequenza) di sufficiente potenza.

Per terminare la ricerca manualmente, premere uno dei due tasti.

• Premendo ripetutamente il tasto, la frequenza cambia un passo alla volta.

Se l'ascolto della stazione FM risulta difficile



La ricezione risulta migliorata anche se viene perduto l'effetto stereo.

Per ripristinare l'effetto stereo si deve premere ripetutamente il tasto per selezionare FM.

Per memorizzare le stazioni



È possibile predefinire fino a 20 stazioni FM.

- 1 Sintonizzare l'unità sulla stazione che si desidera memorizzare.
- 2 Attivare la modalità di immissione del numero predefinito.

DISPLAY/
PROGRAM

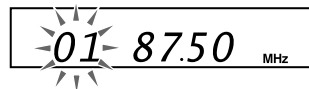

• Completare il processo seguente mentre l'indicazione sul display lampeggia.

- 3 Selezionare un numero predefinito per la stazione da memorizzare.

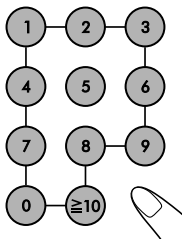

Per istruzioni sulla selezione dei numeri si prega di vedere la sezione "Selezione dei numeri" a pagina 7.

• È anche possibile usare ◀◀ o ▶▶.

- 4 Memorizzare la stazione.

DISPLAY/
PROGRAM

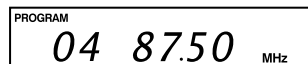

Sul display s'illumina l'indicatore PROGRAM.

Per sintonizzare una stazione preselezionata

- 1 Selezionare FM.



- 2 Selezionare il numero di una delle stazioni predefinite.

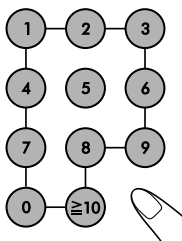

Per istruzioni sulla selezione dei numeri si prega di vedere la sezione "Selezione dei numeri" a pagina 7.

• È anche possibile usare ◀◀ o ▶▶.

Sul display s'illumina l'indicatore PROGRAM.

Supporti e file riproducibili

Questo sistema può riprodurre i tipi di disco e di file che seguono.

- Audio CD
- File MP3 e WMA registrati su CD-R o CD-RW o in un'unità USB di memoria di massa.

Audio CD	CD-R	CD-RW

- Questo sistema potrebbe non riprodurre determinati file anche qualora si trovino in un formato tra quelli elencati sopra.
- In questo manuale, nel caso di operazioni su file MP3/WMA, i termini "file" e "traccia" sono equivalenti.

• **Avvertenza per la riproduzione di DualDisc**
Il lato non DVD di un "DualDisc" non è conforme allo standard "Compact Disc Digital Audio". Con questo apparecchio potrebbe pertanto non essere raccomandabile usare il lato non DVD dei dischi DualDisc.

• Microsoft e Windows Media sono marchi o marchi registrati di Microsoft Corporation negli Stati Uniti e/o in altri Paesi.

Riproduzione di un disco

Per inserire un disco

- È possibile inserire un disco anche durante l'ascolto di un'altra sorgente.

Sul lettore/sintonizzatore:

Lato dell'etichetta

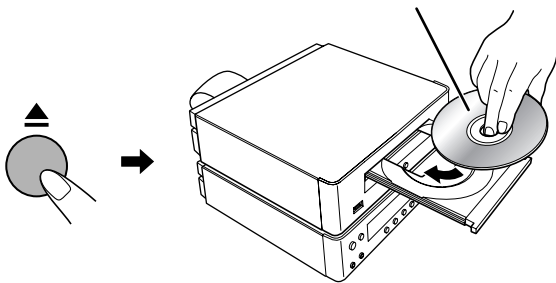

Per riprodurre un disco

Per avviare:	Per la pausa:	Per interrompere:
Quando quale sorgente si seleziona il disco occorre premere ►/II.	Per rilasciare, premere nuovamente.	

Riproduzione di un'unità USB di memoria di massa

È possibile collegare al sistema un'unità USB di memoria di massa (ad esempio una memoria flash USB), un lettore audio digitale (DAP).

IMPORTANTE

- Non è possibile collegare un computer al terminal USB MEMORY del sistema.
- Per la connessione USB si raccomanda di usare un cavo USB 2.0 di lunghezza inferiore a 1 metro.
- Prima di collegare o scollegare le unità USB di memoria di massa si raccomanda di regolare il volume al minimo livello.

Collegamento dell'unità USB di memoria di massa

Prima di collegare l'unità USB di memoria di massa si raccomanda di consultarne il manuale.

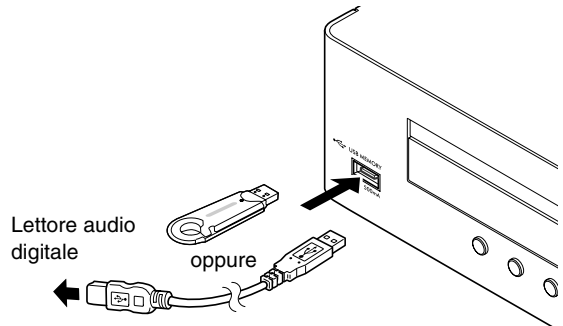

- Prima di scollegare l'unità USB di memoria di massa se ne deve arrestare la riproduzione.

Per riprodurre i file contenuti nell'unità USB di memoria di massa.

Per avviare:	Per la pausa:	Per interrompere:
Quando quale sorgente si seleziona l'unità USB di memoria di massa occorre premere ►/II.	Per rilasciare, premere nuovamente.	

- Quando si seleziona USB MEMORY sul display appare l'indicatore USB.

Riproduzione di dischi/file

Per selezionare una traccia/gruppo

Per selezionare una traccia:

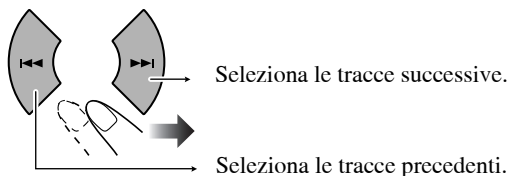

Per selezionare un gruppo (solo MP3/WMA):

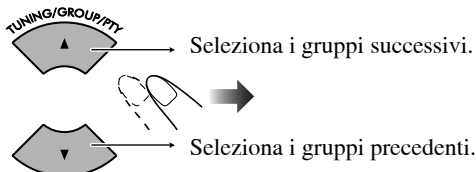

Per individuare una posizione particolare

Durante la riproduzione di una traccia mantenere premuto il tasto finché si raggiunge il punto desiderato.

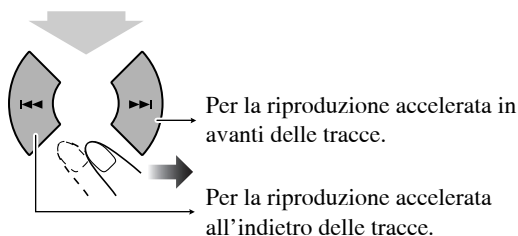

Per individuare una traccia direttamente e avviare la riproduzione

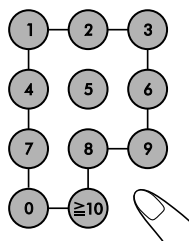

Per istruzioni sulla selezione dei numeri si prega di vedere la sezione "Selezione dei numeri" a pagina 7.

Per visualizzare le informazioni dei tag ID3/WMA



Durante la riproduzione dei file MP3 o WMA...

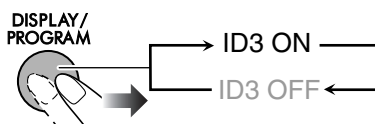

Sul display appaiono le informazioni di tag ID3/WMA.

Riproduzione da altro apparecchio

Collegamento di altro apparecchio

Usando un cavo con minispinotto stereo (non in dotazione) è possibile collegare altri apparecchi provvisti di prese di uscita audio analogiche, ad esempio un lettore audio portatile.

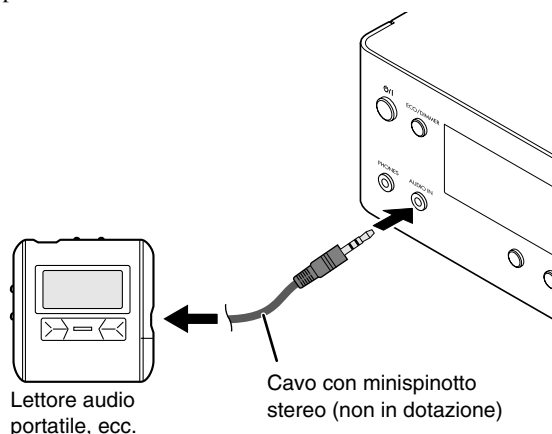

IMPORTANTE

- Prima di collegare o scollegare altri apparecchi dal sistema si raccomanda di regolare il volume su "VOL MIN".

Per selezionare AUDIO IN



Avviare la riproduzione dall'apparecchio connesso.



• Durante la riproduzione di un file MP3 o WMA si possono selezionare esclusivamente le tracce appartenenti al gruppo attuale.

Operazioni giornaliere—Regolazioni audio e generali

Telecomando

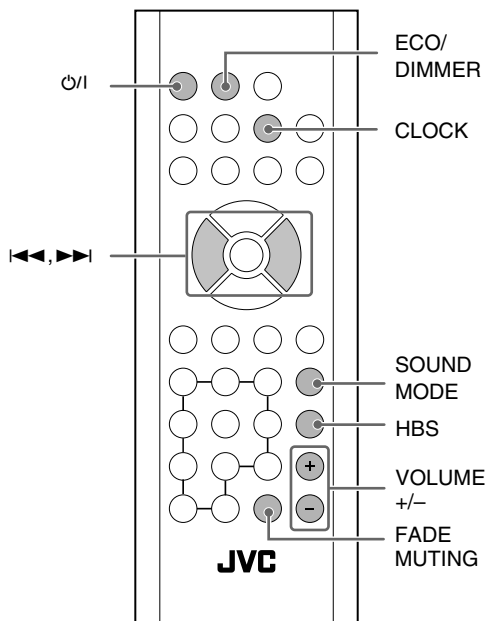

Regolazione del volume

È possibile regolare il livello del volume da 0 (“VOL MIN”) a 31 (“VOL MAX”).

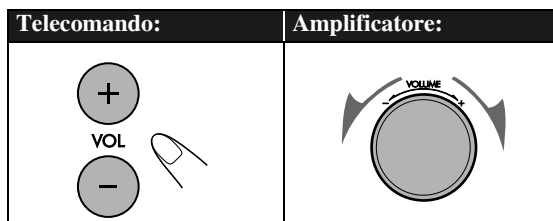

Per silenziare il volume immediatamente



Per ripristinare il volume, premere nuovamente o regolare il livello del volume.

Regolazione del suono



Per rinforzare i suoni bassi—HBS

Con l'effetto Hyper-Bass Sound i bassi subiscono un potenziamento.

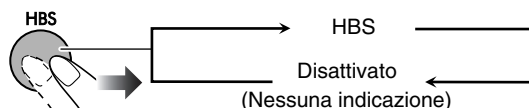

Per selezionare la modalità audio

È possibile selezionare una delle 4 modalità SEA (Sound Effect Amplifier).

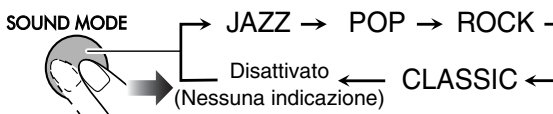

Letture/sintonizzatore Amplificatore

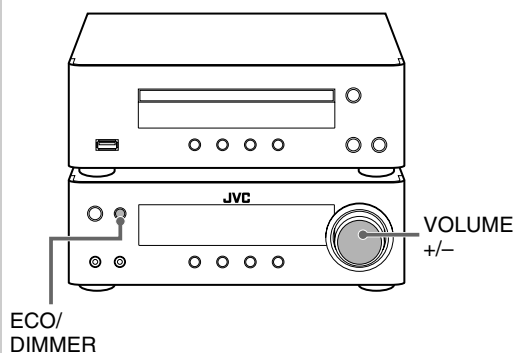

JAZZ Frequenze più marcatamente basse per la musica jazz.

POP Buono per canzoni.

ROCK Enfatizza gli alti e i bassi. (impostazione iniziale)

CLASSIC Buono per musica classica.

Nessuna indicazione Nessun effetto audio.

Regolazione dell'orologio



Prima di usare il timer giornaliero è necessario regolare l'orologio (vedere a pagina 20).

- L'orologio può essere regolato esclusivamente mentre il sistema è spento (in standby).

1 Spegnere (in standby) il sistema.



2 Attivare la modalità di regolazione dell'orologio.

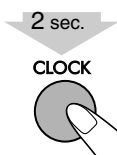

3 Regolare l'ora.

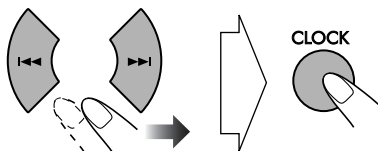

4 Regolare i minuti.

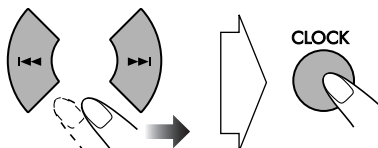

L'orologio incorporato inizia a funzionare.

Per controllare l'ora attuale (CT) mentre il sistema è acceso

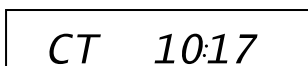

Appare per alcuni secondi l'ora.

Se si verifica una perdita di corrente

L'orologio perde l'impostazione e l'indicazione "0:00" inizia a lampeggiare. È necessario impostare nuovamente l'orario.

Spegnimento automatico dell'unità

Timer di autospegnimento



1 Attivare la modalità sleep timer.

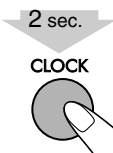

2 Specificare il tempo di spegnimento (in minuti).

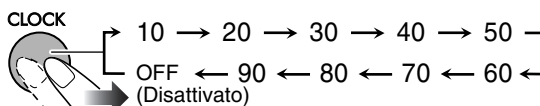

Per controllare il tempo rimanente prima dello spegnimento

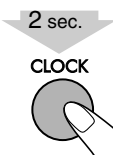

- Se viene premuto il tasto ripetutamente, è possibile modificare il tempo di spegnimento.

Regolazione della luminosità del display

È possibile ridurre la luminosità del display secondo due livelli.

Mentre il sistema è acceso...

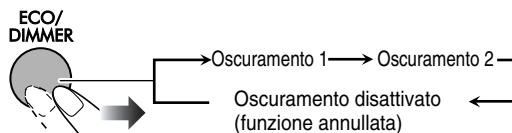

- L'impostazione di riduzione della luminosità del display opera altresì mentre il sistema è spento (in standby).

Impostazione della modalità ECO

(risparmio energetico)

La selezione della modalità ECO consente di ridurre il consumo energetico spegnendo il display quando il sistema accede alla condizione di standby.

Mentre il sistema è in standby...

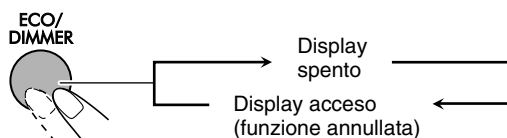

Operazioni avanzate con la radio

Telecomando

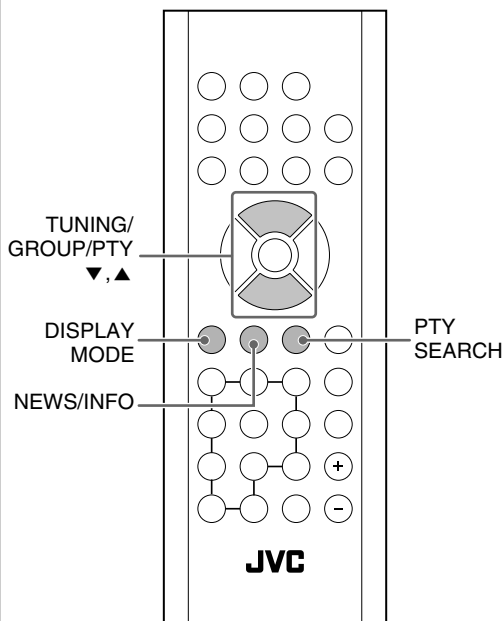

Per visualizzare le informazioni Radio Data System

Mentre si ascolta una stazione FM...

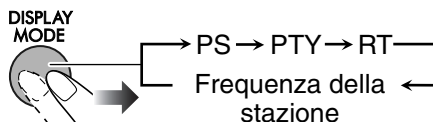

PS	Vengono visualizzati i nomi delle stazioni. Se la stazione non trasmette alcun segnale, sul display viene visualizzato "NO PS".
PTY	Viene visualizzato il tipo di programma trasmesso. Se la stazione non trasmette alcun segnale, sul display viene visualizzato "NO PTY".
RT	Vengono visualizzati i messaggi di testo inviati dalla stazione. Se la stazione non trasmette alcun segnale, sul display viene visualizzato "NO RT".

Italiano

Ricezione di stazioni FM con Radio Data System

Il sistema Radio Data System consente alle stazioni FM di trasmettere un segnale supplementare oltre ai normali segnali del programma.

Con questo sistema è possibile ricevere i seguenti tipi di segnale Radio Data System.

PS (Servizi associati al programma)	Mostra i nomi delle stazioni conosciute.
PTY (Tipo di programma)	Mostra il tipo di programma trasmesso.
RT (Testo radio)	Mostra i messaggi di testo trasmessi dalla stazione.
Enhanced Other Networks	Fornisce informazioni relative ai tipi di programmi trasmessi da stazioni Radio Data System di reti diverse.

Ricerca di un programma tramite i codici

PTY

È possibile individuare un tipo di programma particolare dalle stazioni predefinite (vedere a pagina 8) specificando i codici PTY.

Per cercare un programma utilizzando i codici PTY

1 Mentre si ascolta una stazione FM...

PTY SEARCH



2 Selezionare un codice PTY.

TUNING/GROUP/PTY

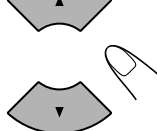

NEWS

3 Iniziare la ricerca.

PTY SEARCH



SEARCH

Il sistema ricerca 20 stazioni FM preimpostate, fermandosi quando trova la stazione richiesta sulla quale si sintonizza.

- Se non viene individuato alcun programma, sul display viene visualizzato "NO FOUND".
- Per terminare la ricerca, premere PTY SEARCH.

Per continuare la ricerca se viene trovata una stazione non desiderata

Mentre le indicazioni sul display stanno lampeggiando, premere nuovamente PTY SEARCH.

Passaggio temporaneo a un programma di propria scelta in modo automatico



La funzione Enhanced Other Networks (segnalazione altre reti) consente al sistema di passare temporaneamente a una stazione FM predefinita che trasmette un programma di propria scelta (NEWS o INFO).

- Questa funzione opera durante l'ascolto di una stazione FM che fornisce i necessari segnali.

Mentre si ascolta una stazione FM...

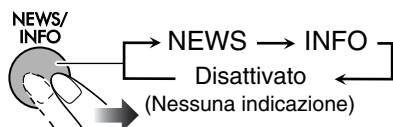

NEWS	Notiziari.
INFO	programmi informativi, nel senso più ampio del termine.

Come opera la funzione Enhanced Other Networks:

CASO 1

Se una stazione non sta trasmettendo il programma scelto

Il sistema rimane sintonizzato sulla stazione attuale.



Se una stazione trasmette il programma di propria scelta, il sistema passa automaticamente alla stazione desiderata.

L'indicatore NEWS/INFO inizia a lampeggiare.



Al termine del programma, il sistema ritorna sulla stazione precedentemente sintonizzata, ma la funzione rimane attiva (l'indicatore termina di lampeggiare e rimane acceso).

CASO 2

Se la stazione sintonizzata inizia la trasmissione del programma scelto

L'indicatore NEWS/INFO inizia a lampeggiare.



Al termine del programma, l'indicatore termina di lampeggiare (la funzione rimane ancora attiva).

Operazioni avanzate con i dischi e le unità USB di memoria di massa

Telecomando

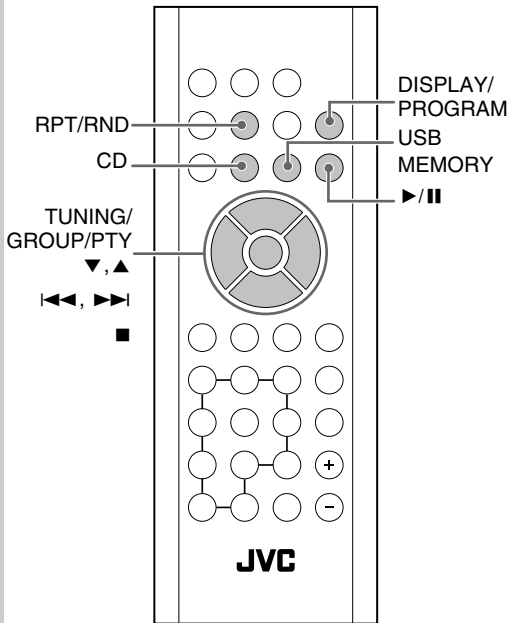

Lettoresintonizzatore Amplificatore

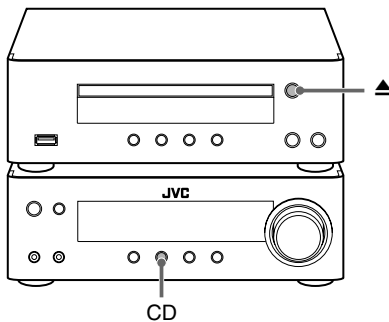

Programmazione dell'ordine di riproduzione

Riproduzione programmata



È possibile impostare l'ordine di esecuzione delle tracce (fino a 32) prima di iniziare la riproduzione.

- 1 Selezionare una sorgente e arrestare quindi la riproduzione.

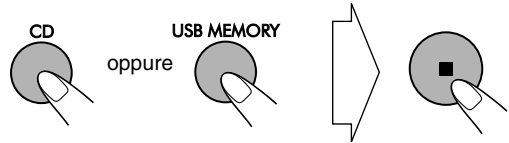

- 2 Prima di avviare la riproduzione, attivare la riproduzione programmata.

Con i CD audio:



Per file MP3/WMA:

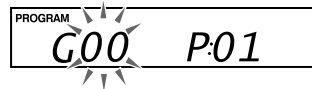

- 3 Selezionare le tracce desiderate per la Riproduzione programmata.

Con i CD audio:

Selezionare una traccia.

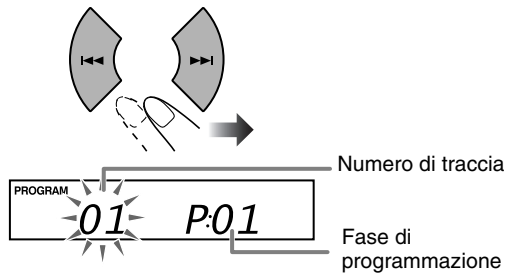

Per file MP3/WMA:

- (1) Selezionare un gruppo.

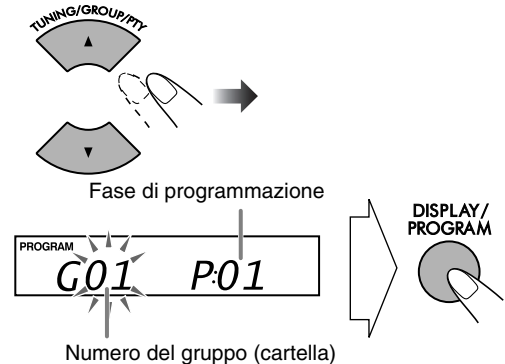

(2) Selezionare una traccia.

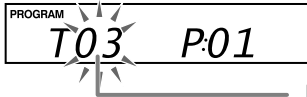
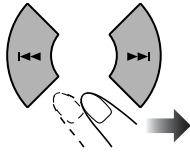

Numero di traccia

4 Confermare la selezione.



Appare il passo successivo della programmazione.

Fase di programmazione

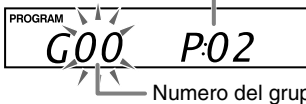

Numero del gruppo (cartella)

5 Ripetere i passi 3 e 4 per programmare le altre tracce.

6 Iniziare la riproduzione.



Le tracce selezionate vengono riprodotte nell'ordine programmato.

Per saltare una traccia:	Per la pausa:	Per interrompere:
	Per rilasciare, premere nuovamente.	

- Durante la riproduzione programmata non è possibile selezionare le tracce con i tasti numerici.

Per visualizzare i contenuti programmati

Mentre sul display appare l'indicatore PROGRAM e la riproduzione è ferma...



Per modificare il programma

Mentre sul display appare l'indicatore PROGRAM e la riproduzione è ferma...

Modifica:

- 1 Premere quindi ripetutamente DISPLAY/PROGRAM sino a quando appare il passo della programmazione che si desidera modificare.
- 2 Eseguire i passi 3 e 4 illustrati nella pagine 15 e 16.

Per aggiungere passaggi al programma:

- 1 Premere ripetutamente DISPLAY/PROGRAM sino a quando appare "00".
- 2 Eseguire i passi 3 e 4 illustrati nella pagine 15 e 16.

Per cancellare l'intero programma:

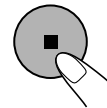

L'indicatore PROGRAM scompare.

Il contenuto della programmazione si cancella altresì nei seguenti casi:

- Quando si apre il cassetto del disco mentre la sorgente selezionata è il disco.
- Quando si scollega l'unità USB di memoria di massa mentre è selezionata come sorgente.
- Quando si avvia la riproduzione in ordine casuale.
- Quando si cambia sorgente.
- Quando si spegne il sistema.

Riproduzione in modalità casuale

Riproduzione casuale



È possibile riprodurre tutte le tracce in ordine casuale.

- 1 Selezionare una sorgente e arrestare quindi la riproduzione.

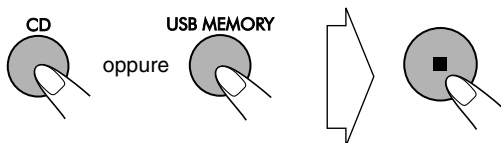

- 2 Avviare la riproduzione casuale.

Con i CD audio:



Per file MP3/WMA:



Viene avviata la riproduzione in ordine casuale.
La riproduzione casuale termina quando tutte le tracce sono state riprodotte.

Per saltare una traccia:	Per la pausa:	Per interrompere:
	 Per rilasciare, premere nuovamente.	

- Durante la riproduzione casuale non è possibile selezionare le tracce con i tasti numerici.

Per uscire dalla riproduzione casuale

RPT/RND



- Dalla modalità di riproduzione casuale si può altresì uscire premendo ■.

Ripetizione dell'esecuzione

Riproduzione ripetuta



Il sistema può riprodurre ripetutamente le tracce. Durante la riproduzione...

Con i CD audio:

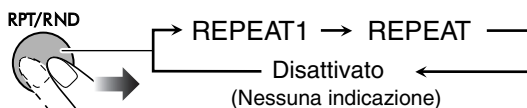

Per file MP3/WMA:

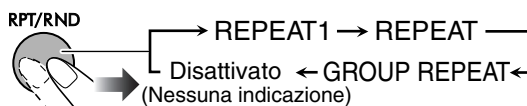

REPEAT1	Ripete la traccia attuale.
REPEAT	Ripete tutte le tracce (oppure il programma se è in corso la riproduzione programmata).
GROUP REPEAT	Ripete tutte le tracce del gruppo attuale.

Per impedire l'espulsione del disco

Blocco bambini

È possibile bloccare il cassetto del disco affinché il disco non possa essere espulso.

- Questa funzione è disponibile esclusivamente mentre il sistema è acceso.

Mentre il cassetto del disco è chiuso...

Dal lettore/sintonizzatore e dall'amplificatore

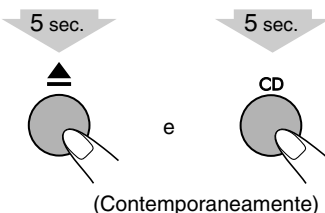

"DISC LOCKED" appare sul display.

Per annullare il blocco, ripetere la stessa procedura.
"DISC UNLOCKED" appare sul display.

Operazioni di registrazione

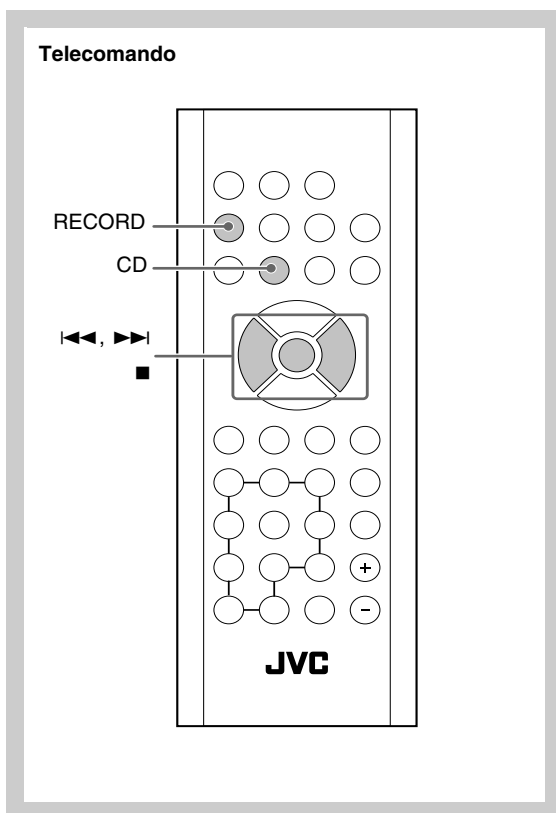

Prima di avviare la registrazione

- La regolazione del volume non influenza il livello di registrazione.
- Durante la registrazione l'apparecchio annulla la riproduzione in ordine casuale e la riproduzione ripetuta.
- Non è possibile registrare una traccia durante la riproduzione programmata.
- Le tracce registrate nell'unità USB di memoria di massa vengono convertite nel formato MP3 (si consigliano la frequenza di campionamento di 44,1 kHz e la velocità di conversione di 128 kbps.)
- Non si deve scollegare l'unità USB di memoria di massa mentre è in corso la riproduzione o la registrazione. In caso contrario si verificherebbe un malfunzionamento.
- La velocità di registrazione è identica a quella di riproduzione.
- Il sistema riproduce le tracce MP3 e WMA nel seguente ordine.

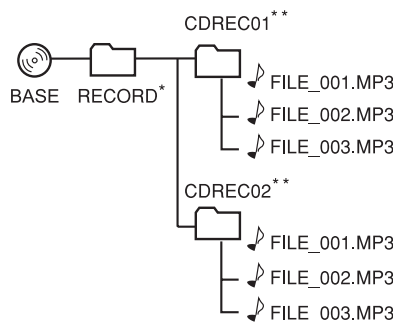

* La cartella "RECORD" si crea automaticamente la prima volta che si registra nell'unità USB di memoria di massa.

** Ogni volta che si esegue una registrazione il Sistema crea le cartelle "CDREC01", "CDREC02" e così via.



Registrazione da un CD in unità USB di memoria di massa



Con questo Sistema è possibile registrare digitalmente in un'unità USB di memoria di massa le tracce dei CD audio.

- Non si deve sottoporre il sistema a vibrazioni durante la registrazione delle tracce.

1 Collegare un'unità USB di memoria di massa al terminale (USB MEMORY). (Vedere a pagina 9)

2 Quale sorgente selezionare CD.

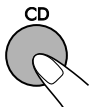

Si avvia così la riproduzione del disco.

3 Procedere secondo il tipo di registrazione desiderato.
Per registrare tutte le tracce del CD:
Fermare la riproduzione

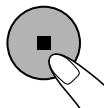

Per registrare soltanto una traccia del CD:
selezionare la traccia e riprodurla:

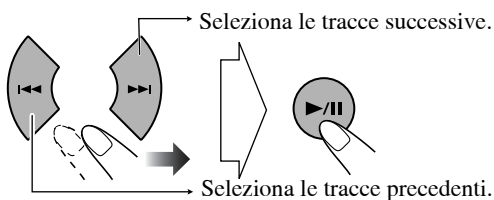

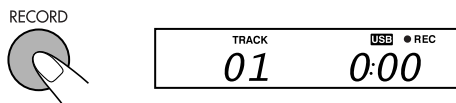

4 Accedere alla modalità di registrazione.

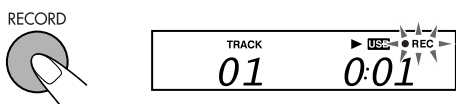

5 Iniziare la registrazione.



- Di tutti i comandi del Sistema sono utilizzabili soltanto i tasti ,  e VOL +/- e la manopola VOLUME +/-.

- Per interrompere manualmente la registrazione occorre premere .

Cancellazione di una traccia



È possibile cancellare le tracce registrate nell'unità USB di memoria di massa.

- Le tracce cancellate dalla memoria non possono più essere recuperate.

1 Collegare un'unità USB di memoria di massa al terminale. (Vedere a pagina 9)

2 Selezionare la sorgente "USB" e arrestare quindi la riproduzione.

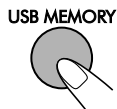

La riproduzione si avvia.

3 Selezionare una traccia da cancellare.

Per selezionare una traccia:



4 Confermare la selezione.



5 Cancellare la traccia.



Operazioni con il timer giornaliero

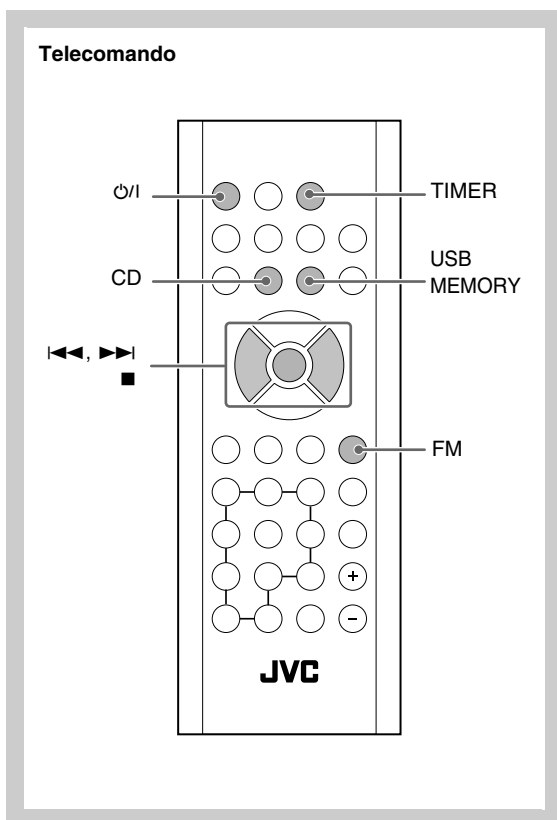

Impostazione del timer giornaliero

Utilizzando il timer giornaliero, è possibile svegliarsi ascoltando la musica, ecc.

- Prima d'impostare il timer giornaliero è necessario regolare l'ora. (Vedere a pagina 12.)
- Completare la procedura mentre l'indicazione sul display lampeggia.
- Per uscire dall'impostazione del timer, premere ■ secondo necessità.

1 Avviare la modalità d'impostazione del timer giornaliero.

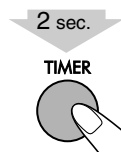

2 Impostare l'istante di attivazione.

(1) Regolare le ore.

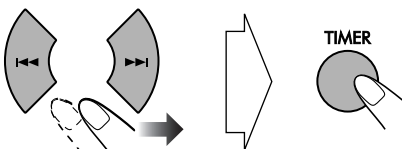

(2) Impostare quindi i minuti allo stesso modo delle ore.

3 Impostare l'istante di disattivazione.

(1) Procedere con l'impostazione dell'istante di disattivazione.



(2) Regolare le ore.

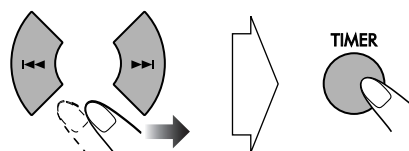

(3) Impostare quindi i minuti allo stesso modo delle ore.

- L'istante di attivazione e quello di spegnimento non possono essere regolati alla stessa ora.

4 Selezionare la sorgente di riproduzione.

- (1) Procedere con la selezione della sorgente da riprodurre.

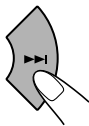

- (2) Selezionare la sorgente di riproduzione: "CD", "USB" o "FM".

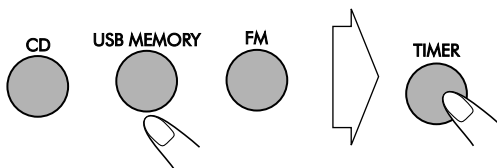

Se si seleziona "FM"

- Premere \lll/\ggg sino a selezionare il numero di predefinitone desiderato e quindi premere TIMER.

5 Attivare il timer giornaliero.

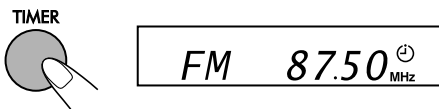

Sul display appare l'indicatore \ominus (timer) e sull'amplificatore s'illumina la spia TIMER.

6 Spegnere il sistema.



Disattivazione del timer giornaliero

Quando si accende il sistema...

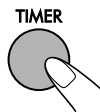

L'indicatore \ominus (timer) del display e la spia TIMER dell'amplificatore si spengono.



- Quando si attivano sia il timer giornaliero sia quello di autospegnimento il sistema si spegne al sopraggiungere dell'istante di disattivazione più vicino.

Come funziona il timer giornaliero

Quando si seleziona il timer giornaliero sul display appare l'indicatore \ominus (timer), mentre la spia TIMER dell'amplificatore s'illumina di rosso. Il timer giornaliero si attiva ogni giorno alla stessa ora sino a quando lo si disattiva manualmente.

All'istante dell'attivazione

Il sistema si accende, si sintonizza sulla stazione specificata o oppure inizia la riproduzione della sorgente indicata.

- Il volume audio aumenta gradualmente sino al livello regolato durante l'ultimo ascolto. (Massimo livello di volume: Vol.16)
- Mentre il timer giornaliero è in funzione sul display lampeggia l'indicatore di timer \ominus .
- Per non annullare il timer giornaliero, è possibile modificare la sorgente o regolare il volume dopo l'avvio della riproduzione in modalità del timer giornaliero.

All'istante della disattivazione

Il sistema ferma la riproduzione e si spegne (in standby).

- L'impostazione del timer giornaliero rimane memorizzata fino a quando viene modificata.

Ulteriori informazioni

Ulteriori informazioni su questo sistema

Operazioni giornaliere—Riproduzione (vedere le pagine da 7 a 10)

Ascolto della radio:

- Se viene memorizzata una stazione in un numero predefinito già occupato, la stazione memorizzata in precedenza verrà cancellata.
- Se viene scollegato il cavo di alimentazione oppure se manca la corrente, le stazioni predefinite verranno cancellate in pochi giorni. In tal caso sarà necessario memorizzare nuovamente le stazioni.

Supporti e file riproducibili:

- Questo sistema non consente la riproduzione di dischi "packet write".
- Per la riproduzione di file MP3/WMA...
 - Per i dischi MP3/WMA è necessario un tempo di lettura maggiore rispetto ai CD regolari. (Esso dipende dalla complessità della configurazione dei file e dei gruppi.)
 - Alcuni file MP3/WMA di cui non è possibile la riproduzione verranno ignorati. Ciò è dovuto al loro processo di registrazione e alle condizioni di registrazione.
 - Al momento della creazione di dischi MP3/WMA, utilizzare il formato dischi ISO 9660 Level 1 o 2.
 - Questo sistema consente la riproduzione di file MP3/WMA con estensione <mp3/.wma> (la distinzione tra lettere maiuscole e minuscole è ininfluente).
 - Alcuni caratteri o simboli non appariranno correttamente sul display.
Per i nomi di file il numero massimo di caratteri visualizzati sul display è 32 (esclusa l'estensione), mentre per i tag ID3 è 30.
 - Per la creazione di file MP3/WMA, si consigliano una frequenza di campionamento da 44,1 kHz e una velocità di conversione di 128 kbps.
 - Questo sistema riconosce un totale di 999 tracce e 99 gruppi. Una volta superato il numero massimo, le tracce e i gruppi eccedenti non verranno riconosciuti.
 - Il sistema ignora le cartelle che non contengono tracce MP3/WMA.
 - L'ordine di riproduzione delle tracce MP3/WMA può differire da quello desiderato per la registrazione. Il sistema ignora le cartelle che non contengono tracce MP3/WMA.
- Per la riproduzione dei file contenuti nell'unità USB di memoria di massa...
 - Si deve collegare direttamente al sistema un'unità USB di memoria di massa alla volta. Non fare uso di centraline hub USB.
 - Questo sistema non consente la riproduzione delle tracce codificate o crittografate con metodi particolari.
 - La batteria dell'unità USB di memoria di massa viene ricaricata quando il sistema è acceso.
 - Questo sistema non è in grado di riconoscere le unità USB di memoria di massa con caratteristiche di alimentazione elettrica superiori a 5 V/500 mA.
 - Questo sistema è compatibile con lo standard di comunicazione USB 2.0 Full-Speed.
 - Non è possibile riprodurre file di dimensione superiore a 2 GB.
 - Durante la riproduzione di file caratterizzati da un'elevata velocità di trasferimento si potrebbe verificare la perdita di alcune porzioni d'audio.
 - Il sistema potrebbe non riuscire a riconoscere determinate unità USB di memoria di massa, oppure esse potrebbero non funzionare correttamente.
 - I formati compatibili sono FAT16 e FAT32.
 - JVC non accetta alcuna responsabilità per l'eventuale perdita di dati che potrebbe verificarsi nell'unità USB di memoria di massa durante l'utilizzo del sistema.

Configurazione di gruppi/tracce MP3/WMA

Il sistema riproduce le tracce MP3/WMA nel modo seguente.

L'ordine di riproduzione indicato in figura è valido per le tracce MP3 e WMA registrate su disco.

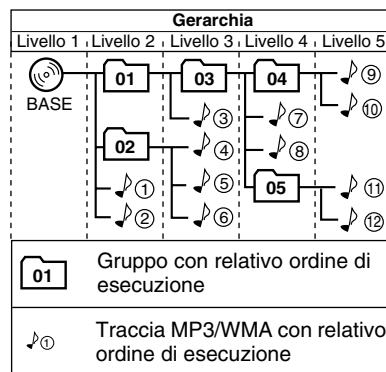

- Le tracce MP3 o WMA contenute in una unità USB di memoria di massa potrebbero essere riprodotte in modo diverso.

Riproduzione da altro apparecchio

- Se l'uscita audio dell'altra unità non ha un minispinotto stereo a spillo, usare un adattatore per convertire il vostro minispinotto a spillo nella spina posseduta dall'uscita audio. Fare riferimento ai manuali forniti con l'altro apparecchio.

Operazioni giornaliere—Regolazioni audio e generali (vedere le pagine da 11 e 12)

Regolazione del volume:

- Accertarsi di abbassare il volume prima di collegare o indossare le cuffie.

Regolazione del suono:

- Questa funzione influisce anche sul suono in uscita dalle cuffie.

Regolazione dell'orologio:

- I numeri "0:00" lampeggeranno sul display finché l'impostazione dell'orologio verrà terminata.
- L'orologio può perdere o guadagnare 1 o 2 minuti al mese. In tal caso è necessario regolare nuovamente l'orologio.

Operazioni avanzate con i dischi e le unità USB di memoria di massa (vedere le pagine da 15 a 17)

Programmazione dell'ordine di riproduzione—

Riproduzione programmata:

- Se si tenta di programmare la traccia numero 33, viene visualizzata sul display la dicitura "PROGFULL".

Operazioni con il timer giornaliero (vedere le pagine da 20 e 21)

- Se viene scollegato il cavo di alimentazione o nel caso in cui manchi la corrente, l'impostazione del timer verrà annullata. Sarà necessario impostare nuovamente prima l'orologio, quindi il timer.

Manutenzione

Per ottenere le migliori prestazioni dal sistema, mantenere i dischi ed i meccanismi puliti.

Manipolazione dei dischi

- Per rimuovere il disco dalla custodia, tenerlo per il bordo e premere leggermente nel foro centrale.
- Non toccare la superficie lucida del disco; non piegarlo.
- Dopo l'uso, riporre il disco nella custodia per evitare di danneggiarlo.
- Fare attenzione a non graffiare la superficie del disco.
- Evitare l'esposizione alla luce solare diretta, a temperature estreme e all'umidità.

Per pulire il disco:

Pulire il disco con un panno morbido con un movimento diretto dal centro verso il bordo.

Maneggio delle unità USB di memoria di massa

- Non si deve toccare il connettore USB.
- Si deve fare attenzione a non danneggiare il connettore USB.
- Dopo l'uso, per impedire che il connettore USB si danneggi si suggerisce di riapplicarvi il coperchio o di farlo rientrare nell'unità.

Pulizia del sistema

- Eliminare le macchie con un panno morbido. Se il sistema è molto sporco, pulirlo con un panno inumidito con una soluzione di acqua e detergente neutro e ben strizzato; quindi asciugare con un panno asciutto.
- Per evitare di deteriorare, danneggiare o rimuovere la vernice dal sistema, fare attenzione a quanto segue:
 - NON usare panni ruvidi.
 - Pulire sempre delicatamente.
 - NON usare solvente o benzina.
 - NON utilizzare sostanze volatili, per esempio insetticidi.
 - NON lasciare plastica o gomma a contatto con le superfici dell'unità per lungo tempo.

Per rimuovere le schermature dei diffusori

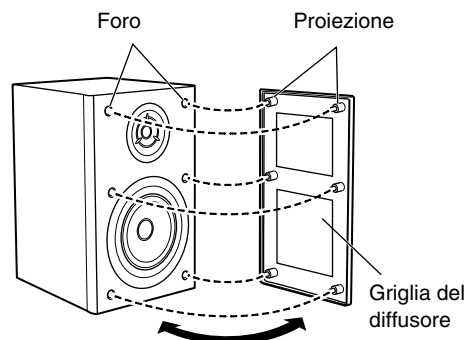

Localizzazione dei guasti

In caso di problemi con il sistema, prima di rivolgersi all'assistenza tecnica controllare se l'elenco presente contiene la soluzione al problema.

Generali:

Il sistema non si accende.

⇒ Il collegamento del cavo di controllo è allentato (vedere a pagina 5).

Le regolazioni o le regolazioni vengono cancellate improvvisamente prima di completare l'operazione.

⇒ Esiste un limite di tempo. Quindi è necessario ripetere la procedura.

È impossibile eseguire alcune operazioni.

⇒ Il microprocessore incorporato non funziona correttamente a causa di interferenze elettriche esterne. Scollegare il cavo di alimentazione dalla presa e collegarlo nuovamente.

È impossibile utilizzare il telecomando per gestire il sistema.

⇒ Il segnale del telecomando incontra un ostacolo prima di raggiungere il sensore sul sistema.

⇒ Puntare il telecomando al sensore remoto sul pannello anteriore.

⇒ Avvicinarsi al sistema.

⇒ Le batterie sono scariche.

Non si sente alcun suono dai diffusori.

⇒ I collegamenti dei diffusori non sono corretti o sono allentati (vedere a pagina 5).

⇒ Le cuffie sono collegate (vedere a pagina 7).

Operazioni con la radio:

L'ascolto di trasmissioni è disturbato da interferenze.

⇒ Il collegamento dell'antenna non è corretto oppure è allentato (vedere a pagina 5).

⇒ L'antenna FM non è stata estesa o posizionata correttamente.

Riproduzione di dischi e di unità USB di memoria di massa:

È impossibile riprodurre il disco.

⇒ Il disco è capovolto. Reinserire il disco nel lettore con l'etichetta rivolta verso l'alto.

Non viene visualizzato il tag ID3 di un file MP3.

⇒ I tag ID3 sono disponibili nella versione 1 e 2. Questo sistema può mostrare solo i tag ID3 versione 1.

I gruppi e le tracce non vengono eseguiti nel modo previsto.

⇒ L'ordine di riproduzione viene determinato al momento della registrazione dei gruppi e delle tracce. Esso dipende infatti dal programma applicativo impiegato per la scrittura dei file.

L'audio del disco non viene riprodotto in modo omogeneo.

⇒ Il disco è graffiato o sporco.

Non è possibile aprire il cassetto del disco.

⇒ Il blocco bambini è attivo. "DISC LOCKED" appare sul display (vedere a pagina 17).

Operazioni di registrazione:

Non è possibile registrare nell'unità USB.

⇒ La memoria dell'unità USB si è esaurita. È necessario rimuovere alcune tracce.

⇒ L'unità USB in cui si desidera registrare contiene già 999 tracce o gruppi. È necessario rimuovere le tracce non più d'interesse.

⇒ L'unità USB è protetta dalla scrittura.

⇒ L'unità USB collegata non è compatibile con il sistema.

Operazioni con il timer giornaliero:

Il timer giornaliero non funziona.

⇒ Il sistema è stato acceso all'istante dell'attivazione del timer. Il timer giornaliero funziona solo quando viene spento il sistema.

⇒ Potrebbe essersi verificata una caduta di tensione. Impostare nuovamente l'orologio, quindi il timer.

"INVALID" appare sul display.

⇒ L'istante di attivazione e quello di spegnimento sono regolati alla stessa ora. Li si deve regolare a ore diverse.

Specifiche

Amplificatore (AX-UXTB30)

Potenza uscita:	20 W per canale, min. RMS, pilotato a 6 Ω a 1 kHz con non oltre il 10% di distorsione armonica complessiva. (IEC268-3)
Diffusori/Impedenza:	6 Ω – 8 Ω

Letture/sintonizzatore (XT-UXTB30)

Sezione sintonizzatore

Gamma di sintonizzazione FM:	Da 87,50 MHz a 108,00 MHz
------------------------------	---------------------------

Sezione lettore CD

Condizioni di misura:	2W secondo le IEC-A
Gamma dinamica:	75 dB
Rapporto segnale/interferenza:	75 dB
Fluttuazione e wow:	Non misurabile

Terminali

AUDIO IN:

Sensibilità d'ingresso/Impedenza:	250 mV/50 k Ω
-----------------------------------	----------------------

USB MEMORY:

Specifiche USB	Compatibile con l'interfaccia USB 2.0 Full Speed
----------------	--

Apparecchi compatibili:

Di tipo per memorizzazione di massa

Sistema di file compatibile:

FAT16, FAT32

Potenza uscita:	5 V CC \approx 500 mA
-----------------	-------------------------

Generali

Alimentazione:	230 V CA \sim , 50 Hz
Consumo di energia:	50 W (in funzionamento) 10 W (in standby/display acceso) 0,7 W (in standby/nella modalità ECO)

Dimensioni (approssimative):

Letture/sintonizzatore:	230 mm \times 81 mm \times 230 mm (L \times A \times P)
Amplificatore:	230 mm \times 81 mm \times 243 mm (L \times A \times P)

Peso (approssimativo):

Letture/sintonizzatore:	1,70 kg
Amplificatore:	2,94 kg

Diffusori (SP-UXTB30)

Tipo:	Bass-reflex a 2 via
Unità diffusore:	
Tweeter:	Cono da 4 cm \times 1
Woofer:	Cono da 10 cm \times 1
Impedenza:	6 Ω
Dimensioni (approssimative):	160 mm \times 250 mm \times 170 mm (L \times A \times P)
Peso (approssimativo):	1,81 kg ciascuno

Accessori in dotazione

Vedere a pagina 3.

Design e specifiche soggetti a modifiche senza preavviso.



Indice delle parti

Vedere le pagine relative per l'uso dei tasti e dei comandi.

Telecomando

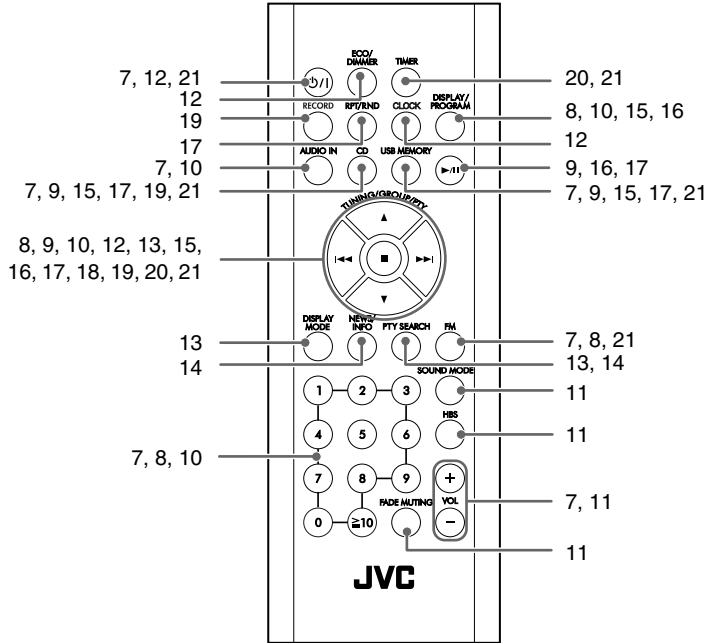

Letture/sintonizzatore Amplificatore

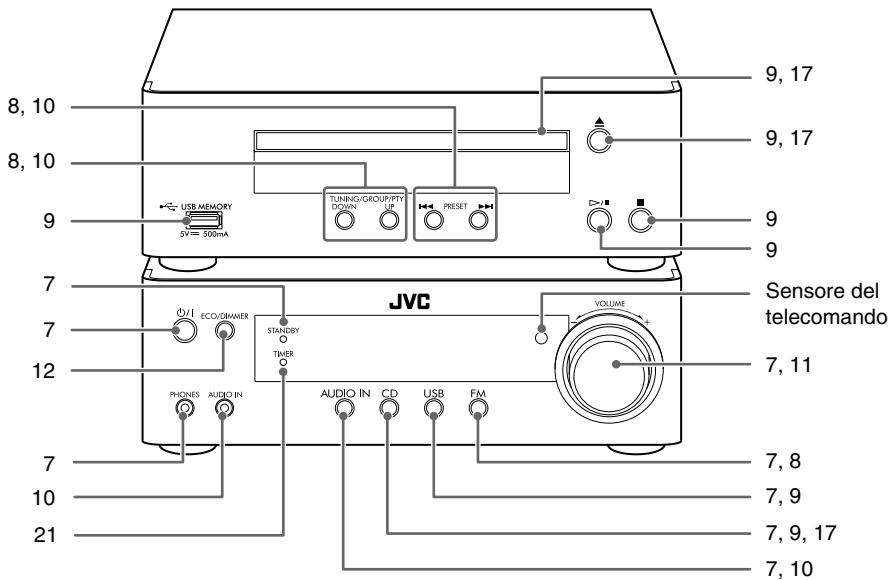

Italiano



JVC

THE UNIVERSITY OF CHICAGO PRESS