

JVC



KOMPAKT KOMPONENTSYSTEM
KOMPAKTI KOMPONENTTIJÄRJESTELMÄ
KOMPAKT KOMPONENTSYSTEM
KOMPAKT-KOMPONENTEN-SYSTEM
SYSTEME DE COMPOSANTS COMPACT
SISTEMAS DE COMPONENTES COMPACTOS
IMPIANTO A COMPONENTI COMPATTO

FS-Y1

Består av CA-FSY1 och SP-FSY1

CA-FSY1 ja SP-FSY1

Består af CA-FSY1 og SP-FSY1

Besteht aus CA-FSY1 und SP-FSY1

Composée du CA-FSY1 et du SP-FSY1

Se compone de CA-FSY1 y SP-FSY1

Composto dalle unità CA-FSY1 e SP-FSY1

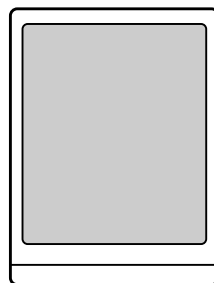
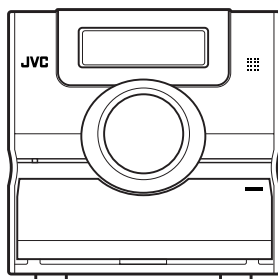
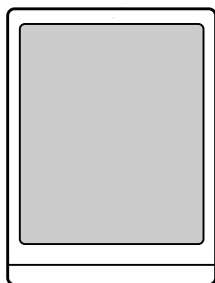
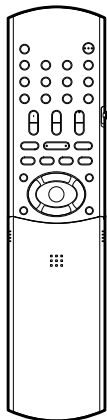

BRUKSANVISNING
KAÖYTTÖOHJE
INSTRUKTIONSBOG
BEDIENUNGSANLEITUNG
MANUEL D'INSTRUCTIONS
MANUAL DE INSTRUCCIONES
ISTRUZIONI

GVT0142-007A
[EN]

Svenska

Suomi

Dansk

Deutsch

Français

Español

Italiano

Varningar, att observera och övrigt / Varoitukset, huomautukset, yms Advarsler, forsigtighedsregler og andet / Warnung, Achtung und sonstige Hinweise Mises en garde, précautions et indications diverses / Avisos, precauciones y otras notas Avvertenze e precauzioni da osservare

VARNING—STANDBY/ON /I **knapp**

Koppla ur kontakten för att stänga av strömmen helt (alla lampor och indikatorer släcks). Knappen STANDBY/ON /I kopplar inte ur strömkontakten i något läge.

- När enheten står i STANDBY-läget lyser STANDBY/ON-lampan med rött sken.
- När enheten är påslagen lyser STANDBY/ON-lampan med grönt sken.

Strömmen kan fjärrkontrolleras.

VAROITUS—STANDBY/ON /I **-näppäin**

Irrota virtajohto, jotta virta katkeaa täysin (kaikki merkkivalot sammuvat). STANDBY/ON /I -näppäin ei koskaan katkaise virtaa johdosta.

- Kun laite on valmiustilassa, STANDBY/ON-merkkivalo palaa punaisena.
- Kun laitteeseen on kytketty virta, STANDBY/ON-merkkivalo palaa vihreänä.

Päällekytkentää voidaan hallita kaukosäätimestä.

FORSIGTIG—STANDBY/ON /I **knapp**

Tag netstikket ud for at slukke helt for strømmen (alle lamper og indikatorer slukker). STANDBY/ON /I knappen, uanset om den er trykket ind eller ej, afbryder ikke netstrømmen.

- Når anlægget er i standby, lyser STANDBY/ON lampen rødt.
- Når der er taendt for anlægget, lyser STANDBY/ON lampen grønt.

Strømmen kan fjernbetjenes.

VORSICHT—Taste STANDBY/ON /I

Ziehen Sie das Netzkabel ab, um die Stromversorgung vollständig zu unterbrechen (alle Leuchten und Anzeigen erlöschen). Die Taste STANDBY/ON /I trennt in keiner Position die Stromversorgung zum Netzanschluß.

- Wenn sich die Anlage im Bereitschaftsbetrieb befindet, leuchtet die Anzeigeleuchte STANDBY/ON rot.
- Wenn die Anlage eingeschaltet ist, leuchtet die Anzeigeleuchte STANDBY/ON grün.

Das Gerät kann über die Fernbedienung ein- und ausgeschaltet werden.

ATTENTION—Touche STANDBY/ON /I

Déconnectez la fiche secteur pour mettre l'appareil complètement hors tension (tous les témoins et toutes les indications s'éteignent). La touche STANDBY/ON /I dans n'importe quelle position ne déconnecte pas l'appareil du secteur.

- Quand l'appareil est en mode de veille, le témoin STANDBY/ON est allumé en rouge.
- Quand l'appareil est sous tension, le témoin STANDBY/ON est allumé en vert.

L'alimentation ne peut pas être commandée à distance.

PRECAUCIÓN—Botón STANDBY/ON /I

Desconecte el enchufe tomacorriente para desconectar la alimentación completamente (se apagan todas las lámparas e indicaciones). Ninguna posición del botón STANDBY/ON /I conseguirá desconectar la red de alimentación eléctrica.

- Cuando la unidad está en espera, la lámpara STANDBY/ON se enciende en rojo.
- Cuando conecta la unidad, la lámpara STANDBY/ON se enciende en verde.

La alimentación puede controlarse mediante control remoto.

ATTENZIONE—Tasto STANDBY/ON /I

Per interrompere completamente l'alimentazione, scollegare il cavo di alimentazione dalla presa a muro (tutte le spie e le indicazioni si spegneranno). Il tasto STANDBY/ON /I, in qualsiasi posizione, non consente di disconnettere l'unità dall'alimentazione.

- Quando l'impianto è in standby, la spia STANDBY/ON è rossa.
- Quando l'impianto viene attivato, la spia STANDBY/ON è verde.

L'accensione può essere controllata anche dal telecomando.

Per l'Italia:

“Si dichiara che il questo prodotto di marca JVC è conforme alle prescrizioni del Decreto Ministeriale n.548 del 28/08/95 pubblicato sulla Gazzetta Ufficiale della Repubblica Italiana n.301 del 28/12/95.”

VIKTIGT

För att minska riskerna för elektriska stötar, brand, etc.:

1. Lossa into på skruvar, lock eller hölje.
2. Utsätt inte enheten för regn eller fukt.

Varoitus

Vältä sähköiskun ja tulipalon vaara:

1. Älä avaa ruuveja tai koteloa.
2. Älä jätä laitetta sateeseen tai kosteaan paikkaan.

ADVARSEL

For at reducere faren for elektrisk stød, brand, etc.:

1. Fjern ikke skruer, dæksler eller kabinet.
2. Udsæt ikke dette apparat for regn eller fugt.

ACHTUNG

Zur Verhinderung von elektrischen Schlägen, Brandgefahr, usw.:

1. Keine Schrauben lösen oder Abdeckungen entfernen und das Gehäuse nicht öffnen.
2. Dieses Gerät weder Regen noch Feuchtigkeit aussetzen.

ATTENTION

Afin d'éviter tout risque d'électrocution, d'incendie, etc.:

1. Ne pas enlever les vis ni les panneaux et ne pas ouvrir le coffret de l'appareil.
2. Ne pas exposer l'appareil à la pluie ni à l'humidité.

PRECAUCIÓN

Para reducir riesgos de choques eléctricos, incendio, etc.:

1. No extraiga los tornillos, los cubiertas ni la caja.
2. No exponga este aparato a la lluvia o a la humedad.

ATTENZIONE

Per ridurre il rischio di shock elettrici, incendi, ecc.:

1. Non togliate viti, coperchi o la scatola.
2. Non esponete l'apparecchio alla pioggia e all'umidità.

VIKTIGT

- Blockera inte ventilationsöppningarna på apparaten. (Om ventilationsöppningarna blockeras av en tidning, en duk eller liknande kan värme i apparaten eventuellt inte komma ut.)
- Placera ingenting med öppen låga, exempelvis ett tänd ljus, på apparaten.
- Använda batterier måste handhas på ett miljömässigt korrekt sätt och de lagar och förordningar som gäller på platsen för begagnade batterier måste följas noga.
- Undvik att utsätta denna apparat för regn, fukt, droppand eller stänkande vätskor, och ställ ingenting med vatten i på den, exempelvis en vas.

VAROITUS

- Tuuletusrakojta tai -aukkoja ei saa tukkia. (Jos tuuletusraot tai -aukot tukitaan sanomalehdellä tai vaatteella yms., lämpö ei mahdollisesti pääse ulos.)
- Laitteen päälle ei saa asettaa avotulen lähteitä, kuten palavia kynttilöitä.
- Paristoja hävitettäessä on huomioitava ympäristöongelmat. Näiden paristojen hävitystä koskevia paikallisia määräyksiä ja lakeja on noudatettava ehdottomasti.
- Tätä laitetta ei saa altistaa sateelle, kosteudelle, veden tippumiselle tai roiskumiselle eikä laitteen päälle saa asettaa nesteellä täytettyjä esineitä, kuten kukkamaljakoita.

ADVARSEL

- Undgå at tilstoppe ventilationsåbningerne. (Hvis de tilstoppes af avispapir, en klud el.lign., vil varmen muligvis ikke kunne komme ud).
- Undlad at anbringe åben ild (f.eks. tændte stearinlys) oven på apparatet.
- Ved bortskaffelse af batterier bør de miljømæssige konsekvenser tages i betragtning, ligesom de relevante lokale bestemmelser nøje skal overholdes.
- Apparateret må ikke udsættes for regn, fugtighed, dryp eller stønk, ligesom der ikke bør anbringes beholdere med væske, f.eks. vaser, oven på apparatet.

ACHTUNG

- Blockieren Sie keine Belüftungsschlitze oder -bohrungen. (Wenn die Belüftungsöffnungen oder -löcher durch eine Zeitung oder ein Tuch etc. blockiert werden, kann die entstehende Hitze nicht abgeführt werden.)
- Stellen Sie keine offenen Flammen, beispielsweise angezündete Kerzen, auf das Gerät.
- Wenn Sie Batterien entsorgen, denken Sie an den Umweltschutz. Batterien müssen entsprechend den geltenden örtlichen Vorschriften oder Gesetzen entsorgt werden.
- Setzen Sie dieses Gerät auf keinen Fall Regen, Feuchtigkeit oder Flüssigkeitsspritzern aus. Es dürfen auch keine mit Flüssigkeit gefüllten Objekte, z. B. Vasen, auf das Gerät gestellt werden.

ATTENTION

- Ne bloquez pas les orifices ou les trous de ventilation. (Si les orifices ou les trous de ventilation sont bloqués par un journal un tissu, etc., la chaleur peut ne pas être évacuée correctement de l'appareil.)
- Ne placez aucune source de flamme nue, telle qu'une bougie, sur l'appareil.
- Lors de la mise au rebut des piles, veuillez prendre en considération les problèmes de l'environnement et suivre strictement les règles et les lois locales sur la mise au rebut des piles.
- N'exposez pas cet appareil à la pluie, à l'humidité, à un égouttement ou à des éclaboussures et ne placez pas des objets remplis de liquide, tels qu'un vase, sur l'appareil.

PRECAUCIÓN

- No obstruya las rendijas o los orificios de ventilación. (Si las rendijas o los orificios de ventilación quedan tapados con un periódico, un trozo de tela, etc., no se podrá disipar el calor).
- No ponga sobre el aparato ninguna llama al descubierto, como velas encendidas.
- Cuando tenga que descartar las pilas, tenga en cuenta los problemas ambientales y observe estrictamente los reglamentos o las leyes locales sobre disposición de las pilas.
- No exponga este aparato a la lluvia, humedad, goteos o salpicaduras. Tampoco ponga recipientes conteniendo líquidos, como floreros, encima del aparato.

ATTENZIONE

- Evitare di ostruire le aperture o i fori di ventilazione con giornali, indumenti etc., in quanto s'impedirebbe al calore di fuoriuscire.
- Non collocare fiamme libere (es. candele accese) sull'apparecchio.
- Le batterie devono essere smaltite nel rispetto dell'ambiente, attenendosi ai regolamenti locali in materia.
- Non esporre l'apparecchio a pioggia, umidità, gocciolamenti e spruzzi d'acqua ed evitare di sovrapporvi oggetti contenenti liquidi (vasi etc.).

Viktigt: Korrekt ventilering

För att undvika risker för elektriska stötar, brand och skador bör utrustningen placeras på följande sätt:

- 1 Framsida:
Inga hinder och fritt utrymme.
- 2 Sidor/Oversida/Baksida:
Inga hinder bör finnas i de områden som dimensionerna nedan anger.
- 3 Undersida:
Placera apparaten på en plan yta. Se till ett tillräcklig ventilering finns för ventilering genom ett placera apparaten på ett bord med höja på 10 cm eller mer.

Varoitus: Huolehdi ilmanvaihdosta!

Voit välttää sähköiskun ja tulipalon vaaran sekä estää vahingot, kun sijoitat laitteiston seuraavien ohjeiden mukaan:

- 1 Edessä:
Jätä eteen esteetön, avonainen tila.
- 2 Sivulla/päällä/takana:
Laitteiston ympärillä on oltava vapaata tilaa alla olevien mittojen mukaisesti.
- 3 Alusta:
Sijoita laitteisto tasaiselle vaakasuoralle alustalle. Ilmanvaihdon kannalta riittävä tila saadaan, kun laitteisto on vähintään 10 cm korkealla tasolla.

Advarsel: Korrekt ventilation

For at undgå elektisk stød, brand eller anden skade, skal man ved placering af anlægget sørge for følgende:

- 1 Forside:
Ingen forhindringer, god åben plads.
- 2 Sider/top/bagside:
Ingen forhindringer må placeres i de områder, der er vist på nedenstående dimensioner.
- 3 Bund:
Stil på plan overflade. Sørg for tilstrækkelig adgang for luft til ventilation ved at stille apparatet på et bord, der er mindst 10 cm højt.

Achtung: Ausreichende Belüftung

Zur Vermeidung von elektrischen Schlägen, Feuer und sonstigen Beschädigungen gilt für die Geräteseiten folgendes:

- 1 Davor:
Hindernisfrei und gut zugänglich.
- 2 Daneben/darüber/dahinter:
Hindernisfrei in allen angegebenen Abständen (s. Abbildung).
- 3 Darunter:
Absolut ebene Stellfläche; ausreichende Belüftung durch Aufstellen auf einem Tischchen von mindestens 10 cm Höhe.

Attention: Aération correcte

Pour prévenir tout risque électrique ou d'incendie et éviter toute détérioration, placez l'appareil de la manière suivante:

- 1 Avant:
Bien dégagé de tout objet.
- 2 Côtés/dessus/dos:
Ne laissez rien aux endroits indiqués dans les figures ci-dessous.
- 3 Dessous:
Posez l'appareil sur une surface plane et horizontale. Veillez à ce que sa ventilation correcte puisse se faire en le plaçant sur une table d'au moins dix centimètres de hauteur.

Precaución: ventilación correcta

Para evitar el riesgo de descargas eléctricas e incendio y prevenir posibles daños, instale el equipo en un lugar que cumpla los siguientes requisitos:

- 1 Parte frontal:
Sin obstrucciones, espacio abierto.
- 2 Lados/parte superior/parte posterior:
No debe haber ninguna obstrucción en las áreas mostradas por las dimensiones de la siguiente figura.
- 3 Parte inferior:
Sitúe el equipo sobre una superficie nivelada. Mantenga un espacio adecuado para permitir el paso del aire y una correcta ventilación, el equipo sobre un soporte de 10 cm o más de altura.

Attenzione: Per una corretta ventilazione

Per prevenire il rischio di scosse elettriche e di incendio ed evitare possibili danni, collocare le apparecchiature nel modo seguente:

- 1 Parte anteriore:
Nessun ostacolo e spazio libero.
- 2 Lati/Parte superiore/Retro:
Lasciare libere le zone indicate dalle dimensioni di seguito.
- 3 Base:
Collocare su una superficie piana. Consentire un'adeguata ventilazione dell'impianto appoggiandolo su un tavolino alto almeno 10 cm.

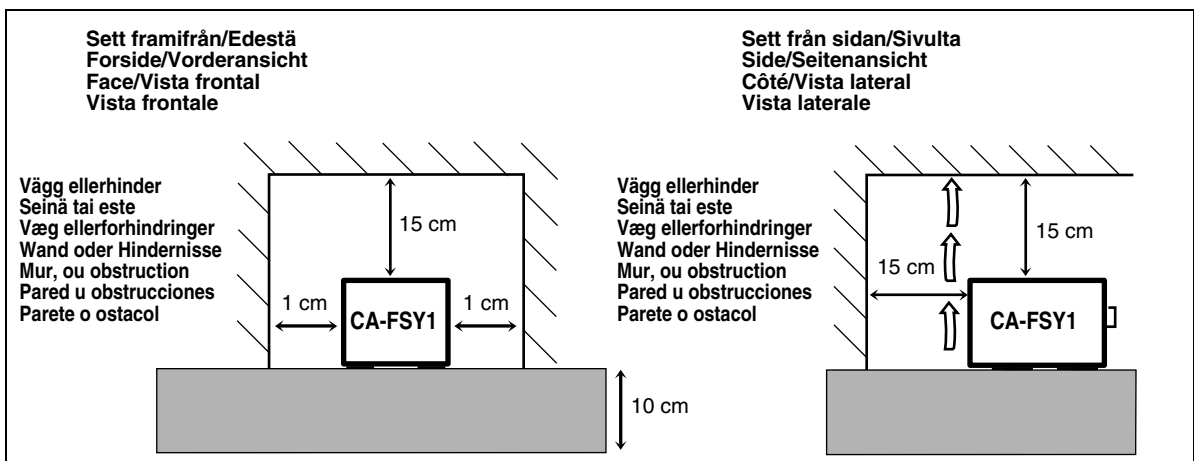

**ATT OBSERVERA ANGÅENDE LASERPRODUKTER / TÄRKEÄÄ TIETOA LASERTUOTTEISTA
VIGTIGT FOR LASERPRODUKTER / WICHTIG FÜR LASER-PRODUKTE
IMPORTANT POUR PRODUITS LASER / IMPORTANTE PARA PRODUCTOS LÁSER
AVVERTENZE IMPORTANTI SUI PRODOTTI LASER**

- | | |
|---|--|
| <ol style="list-style-type: none"> 1. LASERPRODUKT AV KLASS 1 2. WARNING: Öppna inte det övre skyddet. Det finns inga delar inuti som användaren själv kan utföra service på; låt service utföras av utbildad servicepersonal. 3. WARNING: Synlig och osynlig laserstrålning när den öppnas och spärren är urkopplad. Betrakta ej strålen. 4. REPRODUKTION AV ETIKETT: VARNINGSETIKETT, PLACERAD PÅ APPARATENS INSIDA.
<ol style="list-style-type: none"> 1. LUOKAN 1 LASERLAITE 2. VARO: Älä avaa yläkantta. Laitteen sisällä ei ole käyttäjän huollettavia osia. Huollata laite valtuutetussa huoltoliikkeessä. 3. VARO: Avattaessa ja suojalukitus ohitettuna tai viallisena olet alttiina näkyvalle ja näkymättömälle lasersäteilylle. Vältä säteen kohdistumista suoraan itseesi. 4. TARRAN TOISTO: VAROITUSTARRA, SIJOITETAAN LAITTEEN SISÄPUOLELLE.
<ol style="list-style-type: none"> 1. KLASSE 1 LASER PRODUKT 2. ADVASEL: Åbn ikke dækslet. Der findes ingen dele inden i apparet som brugeren kan reparere. Overlad al service till kvalificeret servicepersonale. 3. ADVASEL: Synlig og usynlig laserstråling når maskinen er åben eller interlocken fejler. Undgå direkte eksponering til stråling. 4. REPRODUKTION AF ETIKETTE: ADVARSELSETIKETTE, FINDES INDEN I APPARATET.
<ol style="list-style-type: none"> 1. LASER-PRODUKT DER KLASSE 1 2. ACHTUNG: Die obere Abdeckung nicht öffnen. Das Gerät enthält keine Teile, die vom Benutzer gewartet werden können. Wartungen nur von qualifiziertem Fachpersonal durchführen lassen. 3. ACHTUNG: Sichtbare und unsichtbare Laserstrahlung bei offenem Gerät und Defekt oder Umgehen der Verriegelung. Setzen Sie sich dem Strahl nicht direkt aus. 4. ANBRINGEN DES ETIKETTS: WARNHINWEIS-ETIKETT, INNEN AM GERÄT ANGEBRACHT. | <ol style="list-style-type: none"> 1. PRODUIT LASER CLASSE 1 2. ATTENTION: N'ouvrez pas le couvercle supérieur. Il n'y a aucune pièce réparable par l'utilisateur à l'intérieur de l'appareil; confiez toute réparation à un personnel qualifié. 3. ATTENTION: Risque de radiations laser visible et invisible quand l'appareil est ouvert et que le système de verrouillage ne fonctionne pas ou a été mis hors service. Évitez toute exposition directe au rayon. 4. REPRODUCTION DE L'ÉTIQUETTE: ÉTIQUETTE DE PRÉCAUTION PLACÉE À L'INTERIEUR DE L'APPAREIL.
<ol style="list-style-type: none"> 1. PRODUCTO LÁSER CLASE 1 2. PRECAUCIÓN: No abra la tapa superior. En el interior de la unidad no hay piezas que pueda reparar el usuario; encargue el servicio a personal técnico cualificado. 3. PRECAUCIÓN: Radiación láser visible e invisible en caso de apertura o con interbloqueo averiado o defectuoso. Evite la exposición directa a los haces. 4. REPRODUCCIÓN DE LA ETIQUETA: ETIQUETA DE PRECAUCIÓN, COLOCADA EN EL INTERIOR DE LA UNIDAD.
<ol style="list-style-type: none"> 1. PRODOTTO LASER DI CLASSE 1 2. ATTENZIONE: Non aprire il coperchio superiore. Nessuna parte interna dell'unità richiede manutenzione da parte dell'utente; per la manutenzione rivolgersi al personale qualificato. 3. ATTENZIONE: Quando l'unità è aperta e il dispositivo di sincronizzazione è guasto o non funzionante, si può verificare l'emissione di radiazioni laser visibili o non visibili. Evitare l'esposizione diretta ai raggi laser. 4. RIPRODUZIONE DELL'ETICHETTA: ETICHETTA DI AVVERTENZA, POSIZIONATA SULLA SUPERFICIE INTERNA DELL'UNITÀ. |
|---|--|

CAUTION : Visible and invisible laser radiation when open and interlock failed or defeated. AVOID DIRECT EXPOSURE TO BEAM.	ADVASEL : Synlig og usynlig laserstråling når maskinen er åben eller interlocken fejler. Undgå direkte eksponering til stråling. (e)	VARNING : Synlig och osynlig laserstrålning när den öppnas och spärren är urkopplad. Betrakta ej strålen. (s)	VARO : Avattaessa ja suojalukitus ohitettuna tai viallisena olet alttiina näkyvalle ja näkymättömälle lasersäteilylle. Vältä säteen kohdistumista suoraan itseesi. (f)
---	---	--	---

Innehållsförteckning

Inledning

Om skivor	3
Beskrivning av delar	5

Komma igång

Använda fjärrkontrollen	6
Sätta i batterier i fjärrkontrollen	6
Styra TV:n med fjärrkontrollen	7
Koppla ihop	8

Grundläggande funktioner

Spela skivor	12
Uppspelning	12
För att växla visning	13
Välj det du vill spela med hjälp av sifferknapparna	14
Avbryta uppspelningen	14
Göra paus i uppspelningen	14
Flytta fram bilden ruta för ruta	14
Snabbsökning bakåt/framåt	14
Uppspelning från en position 10 sekunder före (Återuppspelning med ett tryck)	15
Uppspelning i slow motion	15
Hoppa till början av urvalet	15
För att ändra displayens ljusstyrka (DIMMER)	16
Ändra volymen	16
Justering av ljudkvalitet	16
Temporärt stänga av ljudet (MUTING)	16

Avancerade funktioner

Spela ljud- och videofiler	16
Återuppta avspelning	18
Välj scen för uppspelning	19
Programuppspelning och slumpmässig uppspelning	20
Repeterad avspelning	22
Andra praktiska funktioner	24
Välja textning	24
Välja ljudspråk	24
Välja en kameravinkel	24
Förstora bilden (ZOOM)	25
Ändra bildkvalitet (VFP)	25
Skapa realistiskt ljud (3D PHONIC)	26
Ändra uppspelningsnivån (DVD LEVEL)	26
Bättre bildvisning (SCAN MODE)	26

Funktioner speciella för DVD AUDIO	27
Spela en bonusgrupp	27
Bläddringsbara stillbilder (B.S.P.)	27
Använda menylisten	28
Preferenser	29
Lista över lands-/regionkoder	31

Lyssna på radio

Välja en station	32
Lyssna på förinställda radiostationer	33
Använda RDS	34
Använda RDS (Radio Data System) när du tar emot FM-stationer	34

Praktiska funktioner

Lyssna på ljud från andra ljudenheter	38
Ställa in olika timers	38
Ställa den inbyggda klockan	38
Ställa daglig timer	38
Auto Standby	39
Insomningstimer	40
Skivfackslås	40

Referens

Felsökning	41
Språkkoder	42
Specifikationer	43

Så här använder du bruksanvisningen

- Funktioner beskrivs huvudsakligen med hjälp av knapparna på fjärrkontrollen. Om det finns likadana markeringar på huvudenheten kan också knapparna på huvudenheten användas.
- Följande markeringar berättar för dig vilka typer av skivor funktionen kan göras på.



- Bilderna och TV-skärmarna kan skilja sig åt från verkligheten och beskrivningen.
- "VCD" är en förkortning av "Video CD".
- "SVCD" är en förkortning av "Super Video CD".

Speciella försiktighetsåtgärder

Hantering

■ Viktigt att tänka på

Installation av systemet

- Välj en plan och torr plats som varken blir för varm eller för kall, med temperaturer på mellan 5°C och 35°C.
- Placera inte TV:n och systemet för nära varandra.
- Använd inte systemet på en plats som utsätts för vibrationer.

Nätsladd

- Ta inte i nätsladden med våta händer.
- En liten mängd ström förbrukas alltid när nätsladden är ansluten till vägguttaget.
- När du drar ut nätsladden från vägguttaget ska du alltid dra i kontakten, aldrig i sladden.

Undvika problem med systemet

- Det finns inga delar i enheten som du själv kan åtgärda. Om något går fel ska du dra ut nätsladden och be om hjälp hos återförsäljaren.
- Peta inte in några metallobjekt i systemet.
- Använd inte skivor som inte har standardformat (exempelvis formade som hjärtan, blommor eller kreditkort, etc.) eftersom detta kan skada systemet.
- Använd inte skivor med tejp, klistermärken eller klister på, eftersom detta kan skada systemet.

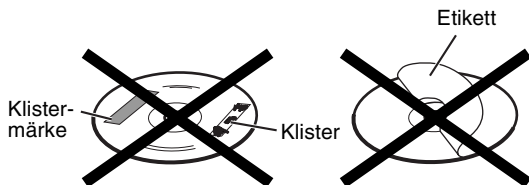

Om upphovsrätt

Kontrollera upphovsrättslagarna i ditt land innan du spelar in från DVD-, VCD-, SVCD-, och CD-skivor. Om du spelar in upphovsrättsligt skyddat material kan du bryta mot lagen.

Om Copyguard-systemet

DVD-skivor är skyddade med Copyguard-systemet. När du ansluter systemet direkt till en videobandspelare kommer Copyguard-systemet att aktiveras, och då visas bilden eventuellt inte på rätt sätt.

■ Säkerhetsanvisningar

Undvik fukt, vatten och damm

Placera inte systemet på fuktiga eller dammiga platser.

Undvik höga temperaturer

Utsätt inte systemet för direkt solljus och placera det inte i närheten av element eller liknande.

När du reser bort

När du reser bort eller av annan anledning är borta en längre tid ska du dra ur kontakten.

Blockera inte ventilationsöppningarna

Systemet kan skadas om ventilationsöppningarna blockeras.

Vårda höljet

Rengör systemet med en mjuk duk, och följ anvisningarna om du använder en kemiskt förbehandlad duk. Använd inte bensen, thinner eller andra organiska lösningsmedel, inklusive bakteriedödande medel. Dessa kan skada eller missfärga höljet.

Om vatten tränger in i systemet

Stäng av systemet och dra ur nätsladden; ring sedan butiken där du köpte det. Om du använder systemet i detta skick föreligger risk för elektriska stötar.

■ När kondens eller vattendroppar fastnar på linsen

I något av följande fall kan kondens eller vattendroppar fastna på linsen och förhindra att systemet fungerar ordentligt:

- Precis efter du har börjat värma upp rummet
- När systemet installerats på en immig eller fuktig plats
- När systemet plötsligt tas från en kall till en varm plats

I alla dessa fall ska du låta systemet vara påslaget i 1 eller 2 timmar före användning.

Medföljande tillbehör

Kontrollera att du har samtliga av dessa medföljande tillbehör.

Siffran inom parentes visar antalet medföljande enheter. Kontakta återförsäljaren omedelbart om något fattas.

- Fjärrkontroll (1)
- Batterier (2)
- FM-antenn (1)
- AM-ramantenn (1)
- Nätsladd (1)
- Sammansatt videosladd (1)
- Högtalarsladdar (2)

- *Tillverkad under licens från Dolby Laboratories. "Dolby", "Pro Logic", "MLP Lossless" och symbolen med dubbla D:n är varumärken som tillhör Dolby Laboratories.*
- *"DTS" och "DTS 2.0+DIGITAL OUT" är registrerade varumärken som tillhör Digital Theater Systems, Inc.*
- *Denna produkt innehåller teknik för copyrightskydd som är skyddat av särskilda amerikanska patent samt andra intellektuella äganderätter som tillhör Macrovision Corporation och andra innehavare. Användning av denna teknik för copyrightskydd måste auktoriseras av Macrovision Corporation och gäller här endast för utnyttjande i hemmet och annat begränsat tittande såvida inte särskilt auktoriserad av Macrovision Corporation. Försök till omvärd engineering eller disassemblering är förbjudna.*

Skivor som kan spelas av

Systemet är konstruerat för att kunna spela av följande skivor:

DVD VIDEO, DVD AUDIO, VCD, SVCD, CD

Systemet kan också spela följande skivtyper:

- Finaliserade DVD-R/-RW-skivorna i DVD VIDEO-format.
- CD-R/RW-skivor spelas in i följande format
 - Musik-CD-skivor (finaliserade skivor)
 - VCD-skivor
 - SVCD-skivor
 - MP3/WMA/JPEG-skivor inspelade i ISO 9660 (för detaljer, se "Om CD-R och CD-RW")

Vissa skivor kan eventuellt inte spelas av på grund av sina egenskaper, inspelningsmetoder eller om de är skadade eller fläckiga.

Endast ljud kan spelas upp från följande skivor:

MIX-MODE CD CD-G
CD-EXTRA CD TEXT

Skivor du kan spela:

Skivtyp	Symbol (logo)	Video-format
DVD VIDEO		PAL
DVD AUDIO		—
VCD		PAL
SVCD		PAL
CD		—
CD-R		—
CD-RW		—



är ett varumärke som tillhör DVD Format/Logo Licensing Corporation.

* Om regionkoder

DVD-spelare och DVD VIDEO har egna regionkodnummer. Detta system kan endast spela upp DVD VIDEO som spelats in med det regionkodnummer och videoformat som nämnts nedan.

Läs på baksidan på panelen på din huvudenhet för att få reda på tillgänglig regionkod.

Detta system kan endast spela DVD VIDEO-skivor vars regionkoder innehåller siffran "2".

Exempel:



Om en DVD VIDEO med fel regionnummer sätts in visas "REGION CODE ERROR!" på TV-skärmen och uppspelningen kan inte startas.

- **Vissa DVD VIDEO, DVD AUDIO, VCD eller SVCD måste eventuellt användas på annat sätt än vad som anges i den här bruksanvisningen. Detta beror på hur skivan programmerats och strukturerats, inte på att systemet fungerar fel.**

Om DVD-R och DVD-RW

- Systemet kan även spela upp finaliserade DVD-R/-DVD-RW-skivor som spelats in i DVD-Video-formatet.

Om CD-R och CD-RW

- Systemet kan också spela CD-R- eller CD-RW-skivor om MP3-, WMA- och JPEG-filer spelas in på dem med ISO 9660-format.
- Systemet stöder "multisessionskivor" (upp till 20 sessioner).
- Systemet kan inte spela "paketskrivna" (UDF-format) skivor. Vissa skivor kan eventuellt inte spelas av på grund av deras egenskaper, inspelningsmetoder eller om de är skadade eller fläckiga.

Skivor som inte kan spelas upp

- Det går inte att spela följande skivor: DVD-ROM, DVD-RAM, DVD-R/RW (inspelade i VR-formatet), CD-ROM, CD-I (CD-I Ready), Photo-CD, SACD, etc.
- Om du försöker spela av dessa skivor uppstår endast störningar, och högtalarna skadas.

Skivor som är skadade och som har en ovanlig form (endast skivor på 12 eller 8 cm kan spelas upp).

Varning angående DualDisc-spelning

Icke-DVD-sidan av "DualDisc" överensstämmer inte med standarden "Compact Disc Digital Audio". Därför kanske användningen av icke-DVD-sidan av DualDisc på denna produkt inte rekommenderas.

Om skivor (forts.)

Om alla filer

- Systemet kan bara känna igen och spela filer med ett av följande filtillägg, som kan skrivas i vilken kombination som helst med små och stora bokstäver;
 - MP3: “.MP3”, “.mp3”
 - WMA: “.WMA”, “.wma”
 - JPEG: “.JPG”, “.JPEG”, “.jpg”, “.jpeg”
- Om andra tecken än engelska enbiterstecken används i filnamnet till en MP3/WMA/JPEG-fil visas inte spår-/filnamnet ordentligt.
- Systemet känner igen upp till 150 spår (filer) per grupp, 99 grupper per skiva, och det totala antalet spår (filer) som systemet kan spela är 1 000.
- Vissa filer kan eventuellt inte spelas av normalt om deras egenskaper eller inspelningsmetoder inte kan tolkas.

För MP3/WMA-filer

- En MP3-skiva som finns till försäljning kanske spelas i en annan ordning än den som står angiven på etiketten på skivan.
- Systemet stöder MP3/WMA-filer som spelats in med en bithastighet på 32 – 320 kbps och en samplingsfrekvens på 16 kHz, 22,05 kHz, 24 kHz (endast WMA), 32 kHz, 44,1 kHz eller 48 kHz.
- Om etikettinformationen (albumnamn, artist, spårtitel, etc.) spelas in på en skiva visas den i teckenfönstret för filkontroll på TV-skärmen.
- Vi rekommenderar att du spelar in allt material (alla låtar) med en samplingsfrekvens på 44,1 kHz, och med en dataöverföringshastighet på 128 kbps (endast 96 för WMA).
- Systemet kan inte spela upp filer som kodats med MBR (Multiple Bit Rate). (MBR är ett format för att koda filinnehåll vid flera olika bithastigheter.)

För JPEG-filer

- Vi rekommenderar att du spelar in filer med en upplösning på 640 x 480.
- Systemet kan spela standard JPEG-filer utom monokromatiska JPEG-filer.
- Systemet kan spela JPEG-data som tagits med en digitalkamera som är kompatibel med DCF- (Design Rule for Camera File System) standarden (vid en funktion såsom digitalkamerans automatiska rotationsfunktion kan data gå utöver DCF-standardens så att bilden kanske inte visas).
- Om data har bearbetats, redigerats och återställts med bildredigeringsprogram kanske inte data kan visas.
- Systemet kan inte spela animationer såsom MOTION JPEG eller stillbilder (TIFF etc.) förutom JPEG och bilddata med ljud.
- En bild med en upplösning på mer än 8 192 x 7 680 bildpunkter kan inte visas.

Skivstruktur

DVD VIDEO

En DVD VIDEO-skiva består av “titlar” och varje titel kan delas in i “kapitel”.

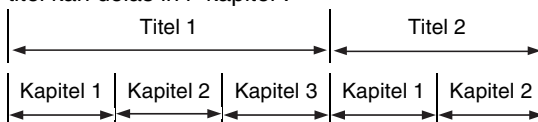

DVD AUDIO

En DVD AUDIO-skiva består av “grupper” och varje grupp kan delas in i “spår”.

Vissa skivor har en “bonusgrupp” som kräver ett lösenord för att kunna spelas (sidan 27).

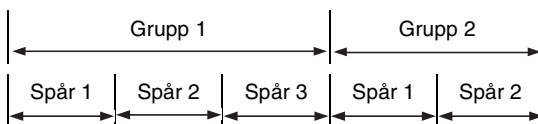

VCD/SVCD/CD

VCD-, SVCD- och CD-skivor består av “spår”.

I allmänhet har varje spår ett eget spårnummer. (På vissa skivor kan spåren dessutom vara uppdelade ytterligare med index.)

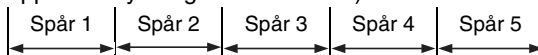

MP3/WMA [JPEG] -skivor

På en MP3/WMA [JPEG] -skiva spelas varje stillbild (material) in som ett spår [fil]. Spår [filer] grupperas vanligen i en mapp. Register kan innehålla andra register och därigenom skapa hierarkiska registernivåer.

Denna apparat förenklar skivans hierarkiska uppbyggnad och hanterar mappar i “grupper”.

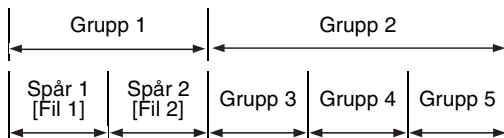

Denna produkt kan känna igen upp till 1 000 spår [filer] på en skiva. Produkten kan även känna igen upp till 150 spår [filer] per grupp och upp till 99 grupper på en skiva. Eftersom enheten ignorerar spåren [filer] vars siffror överstiger 150 och grupperna vars siffror överstiger 99, kan de inte spelas upp.

- Om det finns andra typer av filer än MP3/WMA [JPEG] i en mapp, räknas även de filerna in i det totala antalet filer.

Siffrorna representerar sidonumren.

Frontpanel

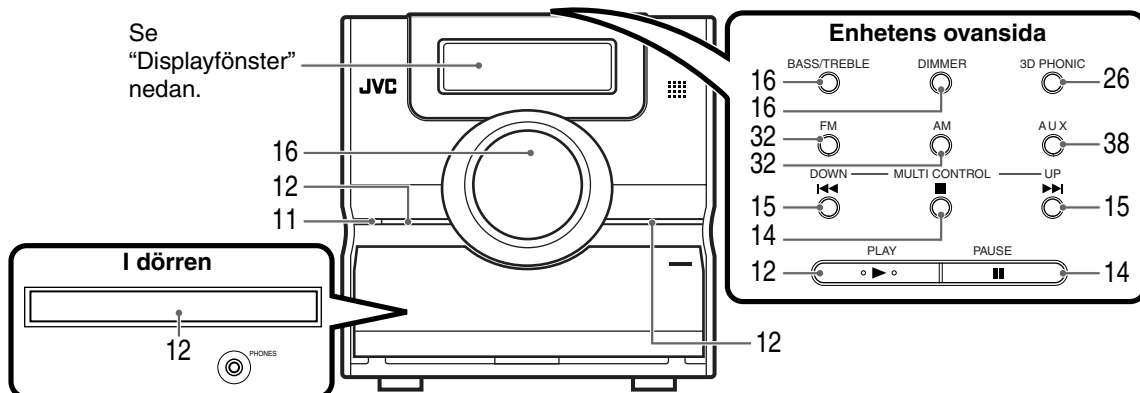

* Anslut hörlurarna (medföljer inte) till en stereo minikontakt. Om hörlurarna ansluts avger inte högtalarna och subwoofern något ljud.

Displayfönster

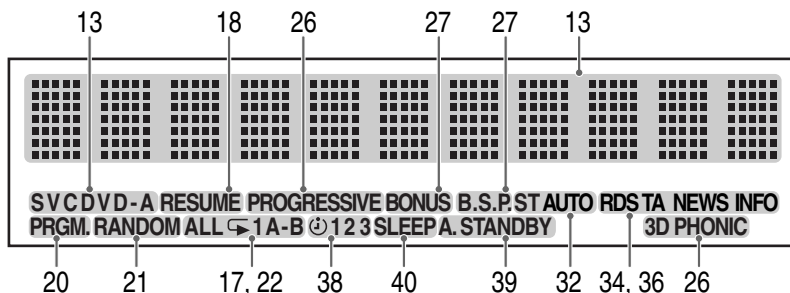

Bakpanel

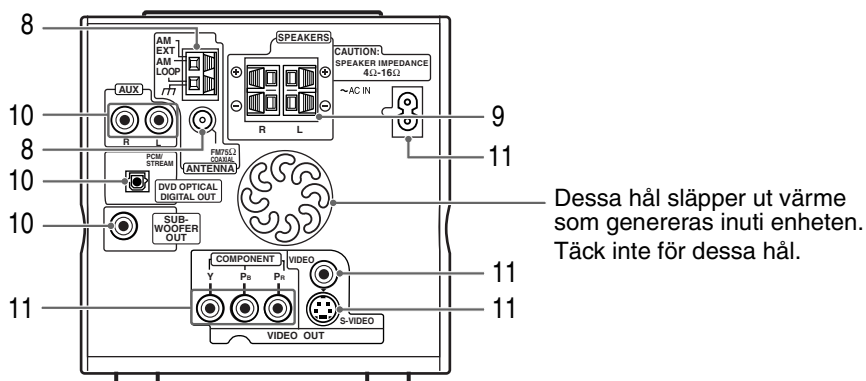

Använda fjärrkontrollen

Siffrorna representerar sidonumren.

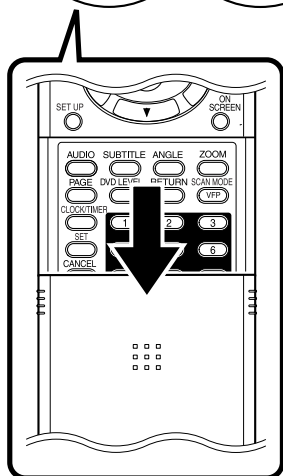
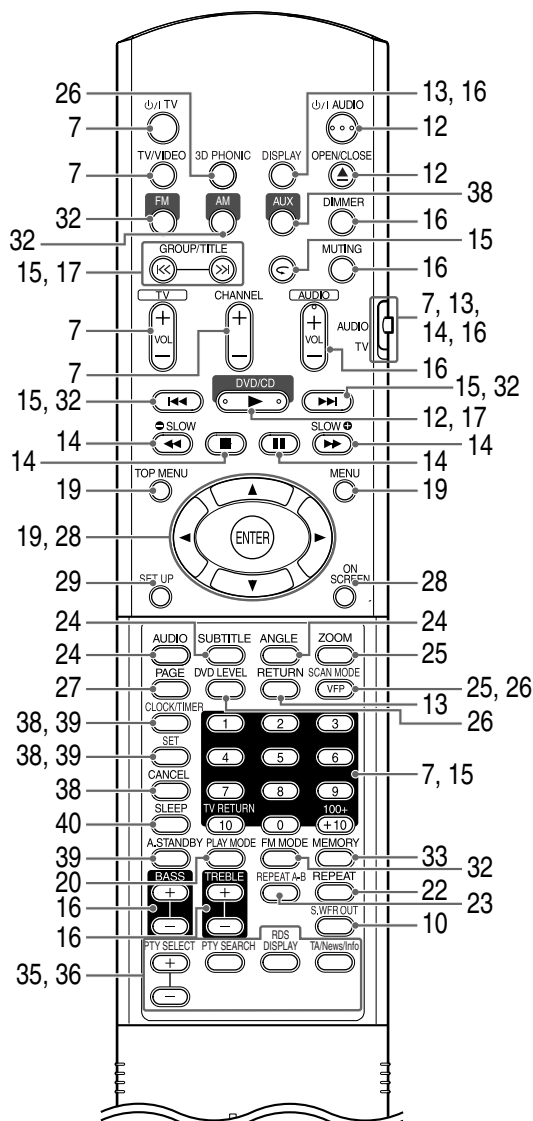

Sätta i batterier i fjärrkontrollen

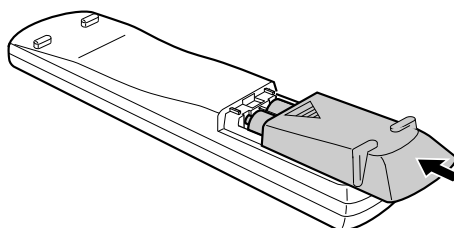
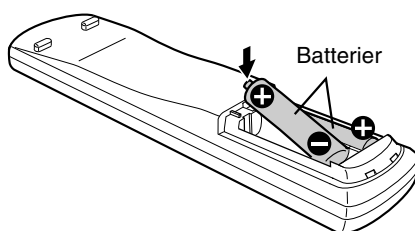
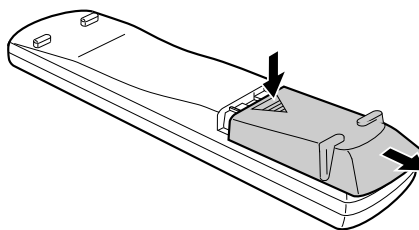

Om du måste gå närmare med fjärrkontrollen för att få den att fungera, eller om den fungerar mindre bra, är det dags att byta batterier. Använd två torr batterier av typen R6(SUM-3)/AA(15F).

FÖRSIKTIGHET

- Använd inte ett använt batteri och ett nytt batteri tillsammans.
- Använd inte olika typer av batterier tillsammans.
- Ta ut batterierna om fjärrkontrollen inte ska användas på länge. Annars kan det orsaka läckage.

Använda fjärrkontrollen

När du använder fjärrkontrollen ska du rikta den rakt mot huvudenhetens frontpanel. Om fjärrkontrollen används från ett håll som är extremt snett eller när det finns ett hinder i vägen kanske signaler inte kan skickas genom.

Om fjärrkontrollens sensor utsätts för starkt ljus såsom direkt solljus kanske den inte fungerar korrekt.

Denna sida handlar om när du styr din TV med fjärrkontrollen till denna produkt.

Styra TV:n med fjärrkontrollen

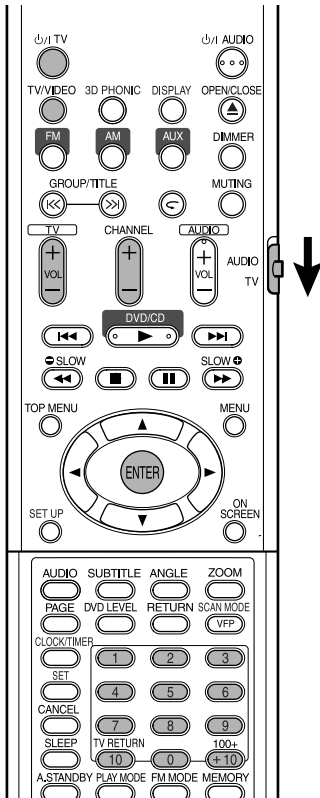

Ange tillverkarkod

1 Skjut lägesväljaren på fjärrkontrollen till TV-sidan.



2 Håll \odot /I TV intryckt.

OBS!

Håll \odot /I TV intryckt tills steg 4 är klart.

3 Tryck på ENTER.

4 Tryck på sifferknapparna (1-9, 0).

Exempel:

För en Hitachi-TV: Tryck på 0, sedan 7.

För en Toshiba-TV: Tryck på 2, sedan 9.

Om det finns mer än en tillverkarkod, prova dem en och en och välj den som får produkten att fungera ordentligt.

Tillverkare	Kod	Tillverkare	Kod
JVC	01	Nordmende	13, 14, 18, 26 – 28
Akai	02, 05	Okano	09
Blaupunkt	03	Orion	15
Daewoo	10, 31, 32	Panasonic	16, 17
Fenner	04, 31, 32	Philips	10
Fisher	05	Saba	13, 14, 18, 26 – 28
Grundig	06	Sanyo	05
Hitachi	07, 08	Schneider	02, 05
Inno-Hit	09	Sharp	20
Irradio	02, 05	Sony	21 – 25
Magnavox	10	Telefunken	13, 14, 18, 26 – 28
Mitsubishi	11, 33	Thomson	13, 14, 18, 26 – 28, 30
Miver	03	Toshiba	29
Nokia	12, 34		

OBS!

Tillverkarnas koder kan ändras utan föregående varning. Du kanske inte kan använda en TV från tillverkaren som visas ovan.

5 Släpp \odot /I TV.

För att styra TV:n

Använd fjärrkontrollen genom att rikta den mot TV:n.

\odot /I TV	Slå PÅ eller stänga AV strömmen.
CHANNEL	Byta kanaler.
TV VOL	Justera volymen.
1 ~ 9 / 0 / 100+ / +10	Välja kanaler. *1
TV RETURN 10	Växlar mellan föregående och aktuell kanal.
TV/VIDEO	Växlar mellan TV- och videoingång.

*1 Se till att skjuta lägesväljaren på fjärrkontrollen till TV-sidan före.

OBS!

När batterierna bytts ut ska du ange tillverkarkoden igen.

Koppla ihop – Anslut inte strömmen förrän anslutningen är färdig –

Ansluta antenner

Ansluta AM-ramantenn (medföljer)

1 Ställ in AM-ramantennen.

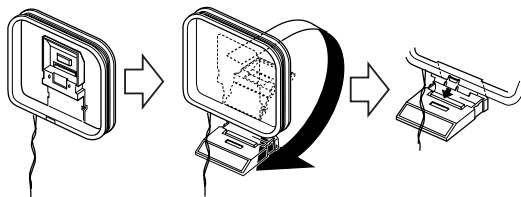

2 Anslut antensladdar.

Huvudenhet
(baksida)

AM
EXT
AM
LOOP

Hur du sätter i antensladdar



Anslut två antensladdar enligt beskrivningen ovan.

Om antensladden är försedd med isolering vid änden, vrid och dra av det.

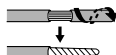

3 Vrid AM-ramantennen åt den riktning där du får bäst mottagning.

Placera AM-ramantennen så långt från huvudenheten som möjligt.

- Placera inte AM-ramantennen på ett metallbord eller nära en TV, dator eller dylikt då detta kan ge försämrad radiomottagning.

■ När du inte kan få god mottagning med den medföljande AM-ramantennen

Elkabel: 3 - 5 m (finns i handeln)

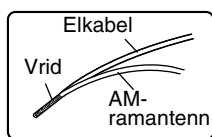

Sätt upp en elkabel horisontellt, helst högt upp; ovanför ett fönster eller utomhus.

AM
EXT
AM
LOOP

Huvudenhet
(baksida)

Koppla ihop AM-ramantensladdarna.

Ansluta FM-antenn (medföljer)

Huvudenhet
(baksida)

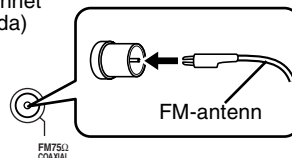

Sätt upp antennen rakt i den riktning där du får bäst radiomottagning och fäst den med tejp.

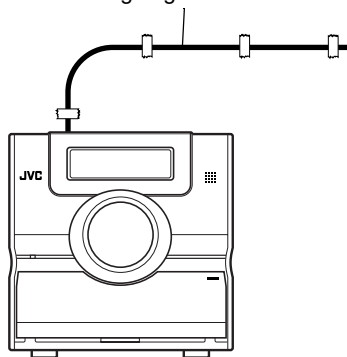

■ När du inte kan få bra mottagning med den medföljande antennen eller med en centralantenn

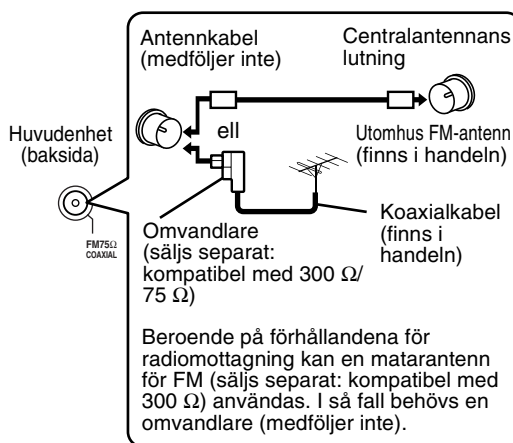

För mer information om hur du ansluter en antenn som säljs separat, se bruksanvisningen för antennen eller omvandlaren.

Lyssna på ett radioprogram när du placerar antennen (Se "Lyssna på radio" på sidan 32).

Ansluta högtalare

Det är ingen skillnad på den högra och den vänstra högtalaren.

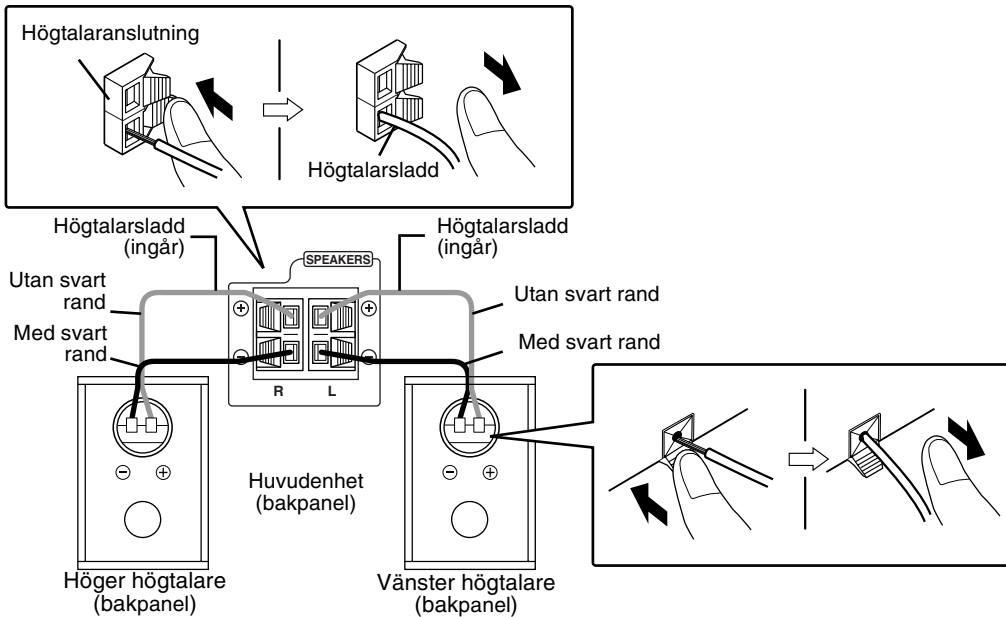

FÖRSIKTIGHET

- Anslut **INTE** mer än en högtalare till varje högtalarkontakt.
- Högtalarna till denna produkt är magnetiskt skärmade, men TV:n kan visa avvikande färger beroende på hur högtalarna installeras. Tänk på följande.
 1. Stäng av strömmen till din TV innan du installerar högtalarna. Vänta cirka 30 minuter innan du sätter igång TV:n igen.
 2. Om färgavvikelser uppträder på bilden, håll ett avstånd större än 10 cm mellan TV:n och högtalarna.

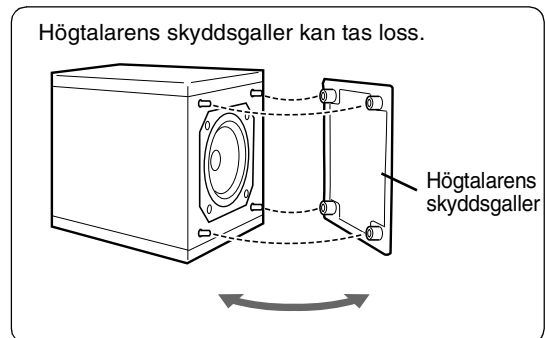

OBS!

- Impedansen för högtalare som kan anslutas till huvudenheten är i intervallet $4\ \Omega$ till $16\ \Omega$.
- Lämna en spalt större än 1 cm mellan huvudenheten och högtalarna eller andra objekt för att tillåta tillräcklig kylning.

Ansluta andra enheter

Denna sida beskriver anslutning mellan huvudenheten till andra enheter.

Ansluta subwoofer

Med en subwoofer med inbyggd förstärkare (medföljer inte) kan du njuta av ett mer dynamiskt basregister. Se subwoofers bruksanvisning för mer information.

Subwoofer med inbyggd förstärkare (medföljer inte)

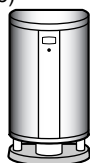

Ljudsladd (medföljer inte)
(Om en ljudsladd följer med subwoofern med inbyggd förstärkare kan du använda denna sladd.)

Huvudenhet

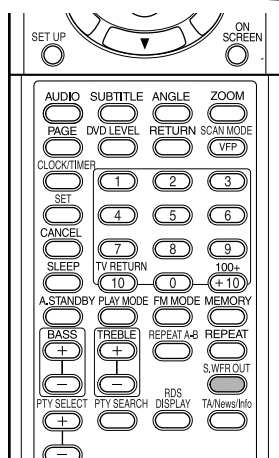
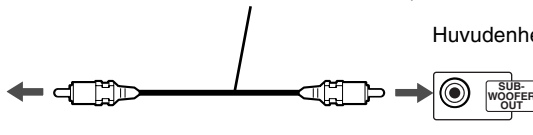

När du vill höra ljud från subwoofern, tryck **S.WFR OUT** på fjärrkontrollen för att visa "SUBWOOFER" på huvudenhetens display. Varje gång du trycker på knappen växlar indikatorn i displayen mellan "SUBWOOFER" och "OFF".

OBS!

När "SUBWOOFER" är valt kommer basljuden från vänster och höger högtalare automatiskt att dämpas och basljudet kommer huvudsakligen från subwoofern.

Ansluta till andra ljudenheter

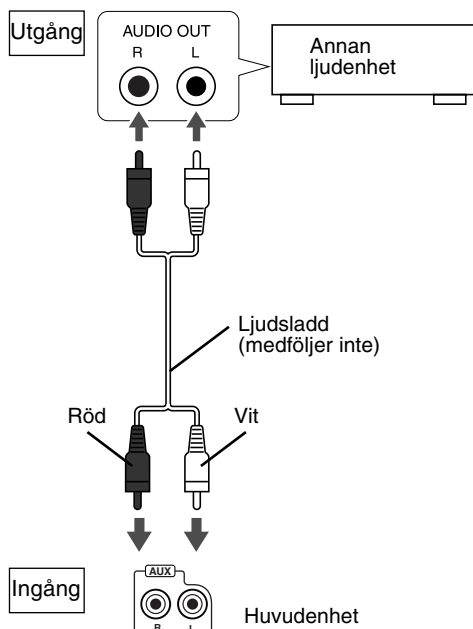

Ansluta till en digital enhet

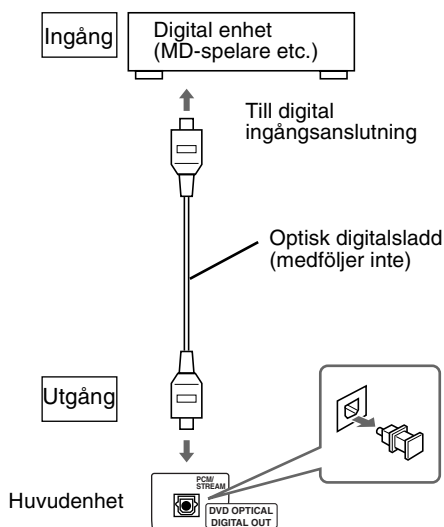

FÖRSIKTIGHET

- Se sidan 30 för mer information om de signaler som skickas.
- Om du ansluter huvudenheten till utrustning med en Dolby Digital decoder, kommer inställningen för "D. RANGE COMPRESSION" i "AUDIO" (sidan 30) inte att gälla för ljud från den digitala ljudutgången på huvudenheten.

Ansluta till TV

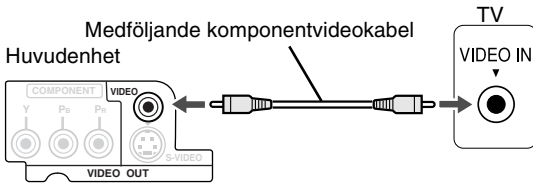

FÖRSIKTIGHET

Anslut huvudenheten direkt till en TV (eller en skärm) utan att gå via videobandspelare. Annars kan distorsion uppstå i bilden vid uppspelning.

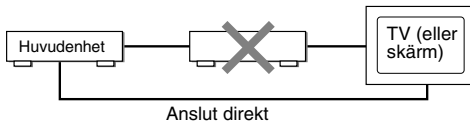

Om du ansluter huvudenheten till en TV med inbyggd videobandspelare kan distorsion uppstå i bilden vid uppspelning.

Du kan få bättre bildkvalitet om du använder följande kabel i stället för den medföljande videokabeln.

Anslut med S-videokabel

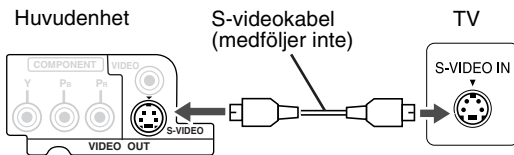

Anslut med komponentvideokabeln

Du kan få bättre bildkvalitet än när du använder S-videokabeln.

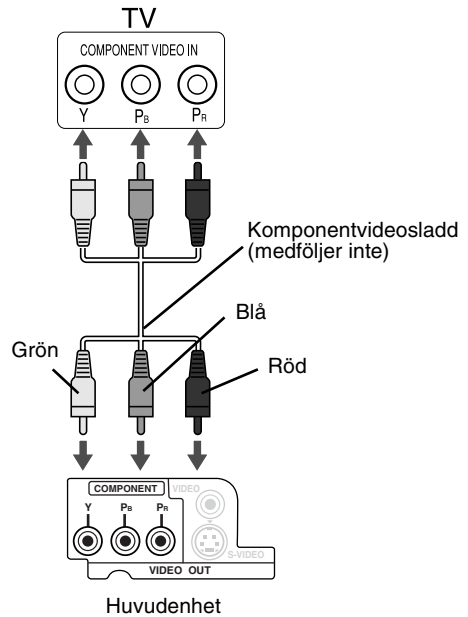

FÖRSIKTIGHET

Använd antingen S-videokabeln eller komponentvideokabeln. Om båda kablarna används kan inte filmer spelas upp ordentligt.

OBS!

- För att kunna visa filmer i progressivt läge (sidan 26), måste TV:n ha en progressiv videoingång.
- Om komponentvideoingångarna på din TV är av BNC-typ ska du använda en kontaktadapter (medföljer inte) för att omvandla kontaktarna.

Ansluta nätsladden

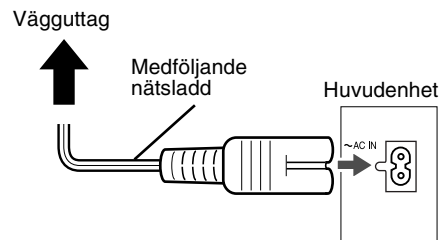

- Sätt inte i strömförsörjningskabeln förrän alla anslutningar är klara.
- Standby-lampan (på frontpanelen) tänds.

Uppspelning

DVD VIDEO **DVD AUDIO** **VCD** **SVCD** **CD** (Se sidan 17 för att spela MP3/WMA- och JPEG-filer.)

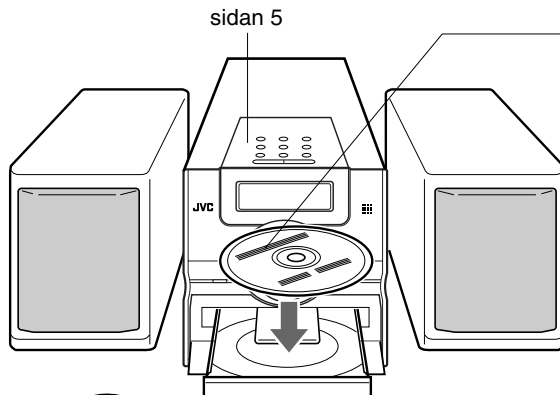

Lägg i skivan med etiketten uppåt.

- Sätt en 8 cm skiva i fördjupningen i mitten.

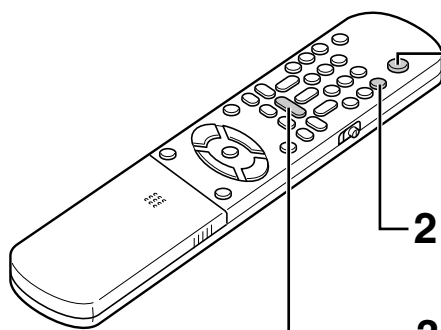

1 Tryck på **⏻/I AUDIO**.

- Strömmen sätts på och standby-lampan släcks.
- Tryck på **⏻/I AUDIO** igen för att stänga av strömmen.

2 Tryck på **▲OPEN/CLOSE** för att öppna skivfacket och sätta i en skiva.

3 Tryck på **DVD/CD ▶**.

Skivfacket stängs och uppspelning startar.

- Strömmen sätts på när någon av **PLAY ▶**, **FM**, **AM**, **AUX** eller **▲** på huvudenheten och **DVD/CD ▶**, **FM**, **AM**, **AUX** eller **▲OPEN/CLOSE** på fjärrkontrollen trycks in då enheten är avstängd. Om någon annan knapp än **▲** eller **▲OPEN/CLOSE** trycks in kommer även källan att ändras (om det finns en skiva i enheten kommer uppspelning att starta).

OBS!

- En meny kan visas på TV:n då uppspelning av en **DVD/VCD/SVCD-skiva** påbörjats. Välj i detta fall önskat alternativ att spela upp med följande knappar på fjärrkontrollen.
 - Välj önskat alternativ med markör **▲/▼/◀/▶** och tryck på **ENTER**.
 - Välj önskat alternativ med sifferknapparna
- Beroende på skivan kan förfarandet vara annorlunda än denna beskrivning.



Skärmar som visas på TV:n när strömmen är på.

Följande meddelanden visas beroende på systemets tillstånd.
(När **FM**, **AM** eller **AUX** är valt som källa visas meddelandena inte.)

NOW READING	Visas när systemet läser information på skivan. Vänta ett tag.
REGION CODE ERROR!	Visas när DVD VIDEO-skivans regionskod inte stämmer med de koder som stöds av systemet. (sidan 3)
NO DISC	Visas när ingen skiva finns i skivfacket.
OPEN	Visas när du öppnar skivfacket.
CLOSE	Visas när du stänger skivfacket.
CANNOT PLAY THIS DISC	Visas när du försöker spela en skiva som inte går att spela.

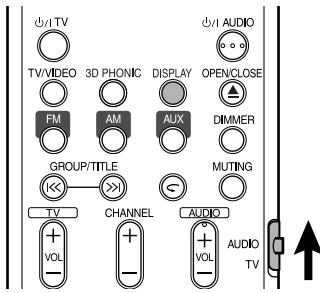

Displayen vid uppspelning av skiva

Exempel: När en DVD VIDEO-skiva spelas

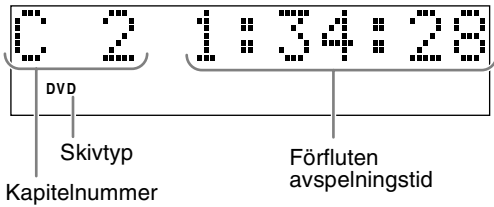

Exempel: När en DVD AUDIO-skiva spelas

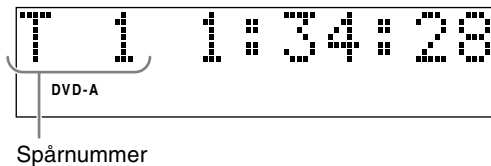

Om "BONUS" eller "B.S.P." visas under uppspelningen av en DVD AUDIO-skiva, se sidan 27.

Exempel: När en SVCD- eller VCD-skiva spelas

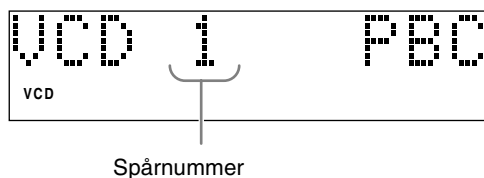

- När du spelar en SVCD-skiva visas SVCD-indikatorn i stället för VCD-indikatorn.
- PBC (Play Back Control): En signal på en VCD (version 2.0) för att styra uppspelningen. Det är möjligt att använda interaktiva program eller program med en sökfunktion med menyskärm på en VCD-skiva som är PBC-kompatibel. Utför följande åtgärder för att spela en skiva med PBC-funktionen avstängd.
 - Ange spårnummer med sifferknapparna medan skivan är stoppad.
 - Ange spårets nummer med ►►| när skivan är stoppad och tryck sedan på DVD/CD ►.
- Tryck på **RETURN** för att gå tillbaka vid PBC-uppspelning av en VCD- eller SVCD-skiva.

Exempel: När en CD-skiva spelas

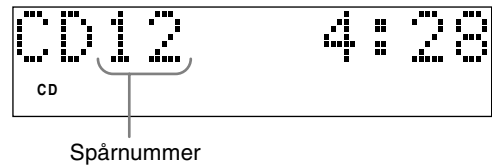

Exempel: När en MP3/WMA-fil spelas

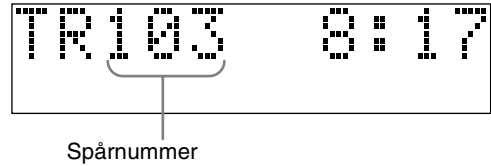

För att växla visning

Tryck på **DISPLAY**.

Varje gång du trycker på knappen växlar visningen tillfälligt enligt följande:

- För DVD VIDEO**

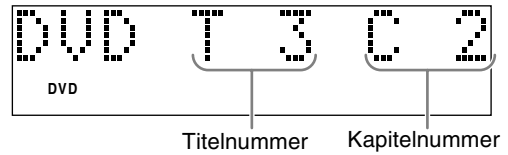

- För DVD AUDIO**

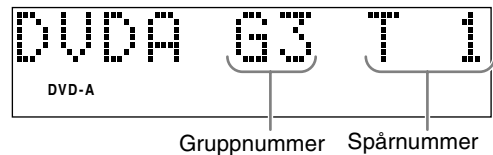

- För MP3/WMA**

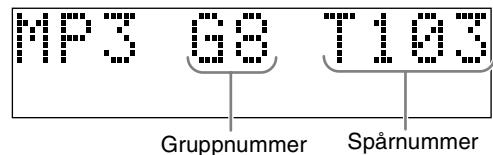

- För SVCD/VCD/CD**

Klockan visas på displayen.

- Om du inte har ställt klockan (sidan 38), visas "0:00".
- Genom att trycka på **DISPLAY** när enheten är avstängd, stängs visningen av klockan av för att spara ström.

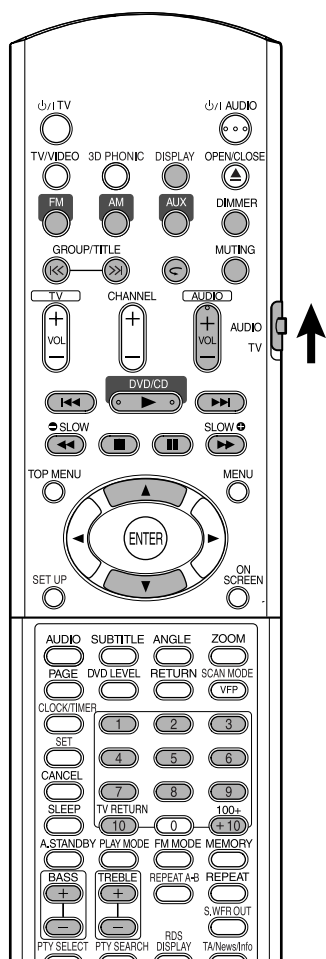

Välj det du vill spela med hjälp av sifferknapparna

DVD VIDEO DVD AUDIO VCD SVCD C D MP3 WMA JPEG

OBS!

- Ställ in lägesväljaren på fjärrkontrollen till **AUDIO** innan du använder sifferknapparna.
- Åtgärden kan utföras för en VCD- eller SVCD-skiva när skivan är stoppad eller vid uppspelning utan PBC-funktionen.
- För en DVD AUDIO-, CD-, MP3/WMA- eller JPEG-skiva kan denna åtgärd även utföras när skivan är stoppad.
- Det kan hända att den här funktionen inte kan utföras för vissa skivor.



Ange kapitelnummer eller spårnummer som du vill spela upp.

- Se "Så här används sifferknapparna" på sidan 15.

Avbryta uppspelningen

DVD VIDEO DVD AUDIO VCD SVCD C D MP3 WMA JPEG

Tryck på **■** under uppspelning.

Göra paus i uppspelningen

DVD VIDEO DVD AUDIO VCD SVCD C D MP3 WMA JPEG

Tryck på **II** under uppspelning.

För att starta normal uppspelning, tryck på DVD/CD ►.

- Om du trycker på DVD/CD ► under ett JPEG-bildspel, börjar visningen från nästa fil.

Flytta fram bilden ruta för ruta

DVD VIDEO SVCD VCD

Tryck på **II** under paus.

- Varje gång du trycker på knappen flyttas bilden fram till nästa bildruta.

Snabbsökning bakåt/ framåt

DVD VIDEO DVD AUDIO VCD SVCD C D

Tryck på **◀◀** eller **▶▶** under uppspelning.

- Varje gång du trycker på knappen ökar hastigheten (×2, ×5, ×10, ×20, ×60). För att återställa normal hastighet, tryck på DVD/CD ►.

OBS!

- Snabbsökning framåt/bakåt kan inte utföras för MP3, WMA och JPEG.
- Det kommer inget ljud vid snabbsökning framåt/bakåt av en DVD VIDEO-, VCD- eller SVCD-skiva.
- Vid snabbsökning framåt/bakåt av en CD- eller DVD AUDIO-skiva kommer ljudet bitvis.

Uppspelning från en position 10 sekunder före (Återuppspelning med ett tryck)



Tryck på under uppspelning.

OBS!

- Det kan hända att den här funktionen inte kan utföras för vissa skivor.
- Det är inte möjligt att gå tillbaka till föregående titel.

Uppspelning i slow motion



Tryck på **SLOW** eller **SLOW** under paus.

- Varje gång du trycker på knappen ökar uppselningshastigheten (×1/32, ×1/16, ×1/8, ×1/4, ×1/2).
- Tryck på DVD/CD för att återgå till normal uppspelning.

OBS!

- Inget ljud hörs.
- Rörelser i bilden kan vara ryckiga när uppspelning sker baklänges.
- För VCD- eller SVCD-skivor kan slow motion-uppspelning endast ske i framåtriktningen.

Hoppa till början av urvalet



Tryck på eller under uppspelning*.

- Tryck på för att hoppa till nästa kapitel eller spår.
- Tryck en gång på för att hoppa tillbaka till början av det kapitel eller spår som spelas upp (gäller inte JPEG).
- Tryck på **GROUP/TITLE** eller för att välja titel eller grupp.
- Vid uppspelning av en JPEG-skiva, tryck på eller markör för att visa nästa fil, tryck på eller markör för att visa föregående fil.

OBS!

- * För VCD- och SVCD-skivor kan denna åtgärd utföras vid uppspelning med PBC-funktionen avaktiverad.
- Denna åtgärd kan även utföras när skivan är stoppad, gäller inte DVD VIDEO.
- Det kan hända att den här funktionen inte kan utföras för vissa skivor.

Så här används sifferknapparna

Exempel:

5: 15: →

20: → 25: → →

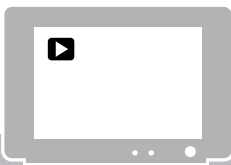

Hjälpikoner visas på TV:n (skärmguide)



: Uppspelning



: Paus



: Snabbsökning bakåt/framåt



: Slow motion-uppspelning (bakåt/framåt)



: Innehåller flera kameravinklar (sidan 24)



: Innehåller flera ljudspråk (sidan 24)



: Innehåller flera textningsspråk (sidan 24)



: Denna skiva kan inte utföra den åtgärd du försöker göra

Spela skivor (forts.)

För att ändra displayens ljusstyrka (DIMMER)

Tryck upprepade gånger på DIMMER.

- Varje gång du trycker på knappen ändras dimmerläget enligt följande:

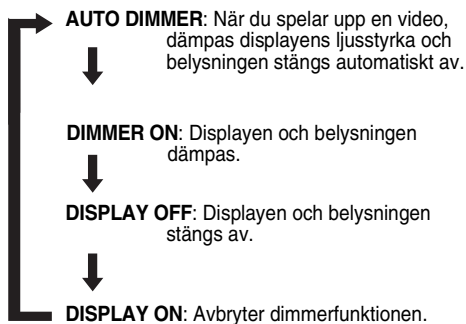

- Genom att trycka på **DISPLAY** när enheten är avstängd, stängs visningen av klockan av för att spara ström.
- Ovanstående alternativ kan utföras för alla källor.

Ändra volymen

Tryck på AUDIO VOL +/-.

OBS!

Volymen kan också ändras genom att vrida på VOLUME-ratten på huvudenheten.

Justering av ljudkvalitet

Bas: Tryck på BASS +/-.

Diskant: Tryck på TREBLE +/-.

- Justerbart intervall: -5 till +5

Temporärt stänga av ljudet (MUTING)

Tryck på MUTING.

- Inget ljud kommer från högtalarna, hörlurarna eller subwoofern.
- Tryck **MUTING** igen för att återställa ljudet. När strömmen stängts av och sätts på igen så kommer ljudet att återställas.

Spela ljud- och videofiler

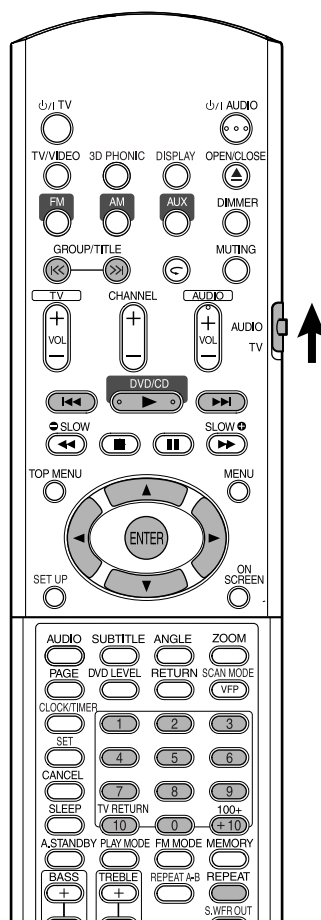

OBS!

Ställ in lägesväljaren på fjärrkontrollen till **AUDIO** innan du använder sifferknapparna.



Avspelning

MP3 **WMA** **JPEG**

Exemplet beskriver displayen vid uppspelning av en MP3/WMA-skiva.
För en JPEG-skiva betyder "spår" egentligen "fil".

OBS!

När du spelar en skiva som innehåller både MP3/WMA- och JPEG-filer ska du välja en av dem för uppspelning. Sätt sedan på systemet igen (sidan 29).

1 Sätt i en skiva.

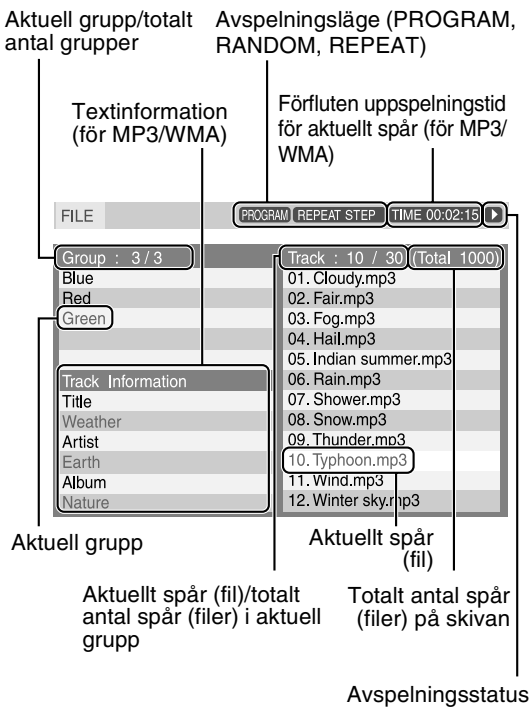

2 Tryck på markören ▲/▼ för att välja en grupp.

3 Tryck på markören ► för att välja spårlista.

- Tryck på markören ◀ för att återgå till grupplistan.

4 Tryck på markören ▲/▼ för att välja ett spår.

Visning av bildspel **JPEG**

- I steg 5, för en JPEG-skiva, när DVD/CD ► är intryckt, kommer filer att visas upp kontinuerligt från den valda filen (visning av bildspel), och när ENTER trycks in kommer endast en vald fil att visas.
- Visningstiden för en fil i bildspelsläge är ungefär 3 sekunder.
- När alla filerna har spelats upp avbryts uppspelningen automatiskt.

5 Tryck på DVD/CD ► eller ENTER.

OBS!

- **GROUP/TITLE** ◀◀, ▶▶ kan också användas i steg 2.
- Sifferknapparna kan också användas i steg 4. I detta fall behövs inte steg 5. (Se sidan 15 för information om hur sifferknapparna används.)
- ◀◀ eller ▶▶ kan också användas i steg 4. I detta fall behövs inte steg 5.

Repeterad uppspelning

MP3 **WMA** **JPEG**

1 Tryck på REPEAT.

- Varje gång du trycker på knappen ändras upprepningsläget och visningen av det enligt följande:

Upprepa objekt	På din TV	I teckenfönstret
Aktuellt spår (endast MP3/WMA)	REPEAT TRACK	REP TRK ↺ 1
Aktuell grupp	REPEAT GROUP	REP GRP ↺
Hela skivan	REPEAT ALL	REP ALL ALL ↺
Avbryt	Ingen visning	REP OFF
Aktuellt spår vid programspelning eller slumpmässig spelning (endast MP3/WMA)	REPEAT STEP	REP STEP ↺ 1
Alla spår vid programspelning eller slumpmässig spelning (endast MP3/WMA)	REPEAT ALL	REP ALL ALL ↺

2 Tryck på DVD/CD ►.

OBS!

- Upprepningsläget kan ändras under uppspelning.
- Upprepningsläget avbryts automatiskt om en av filerna inte kan spelas upp (sidan 3).

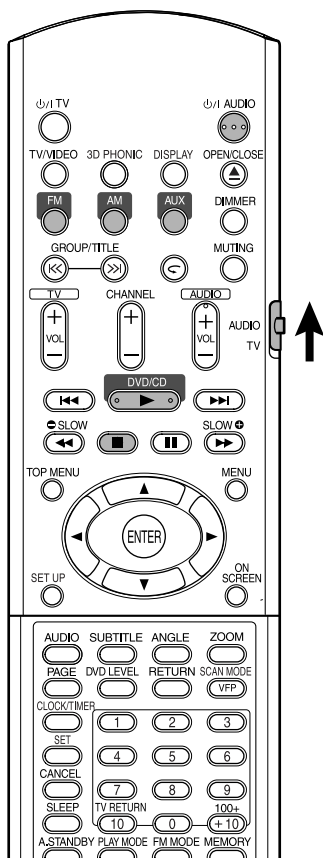

Systemet kan lagra punkten där du stoppat och senare, genom att du trycker på DVD/CD ► (även från beredskapsläge), återgå till uppspelning från det ställe där du stoppade—Återgå till uppspelning. RESUME-indikatorn tänds på displayen när du stoppar uppspelningen.

Så här pausar du uppspelning

Utför någon av följande åtgärder under uppspelning.

Tryck en gång på ■.*

Tryck på ❶/❷ AUDIO för att stänga av strömmen.

Ändra källan till FM, AM eller AUX.*

* Fastän strömmen stängts av genom tryck på ❶/❷ AUDIO kommer stället där uppspelningen stoppades att lagras.



Starta uppspelningen från den sparade positionen

Tryck på DVD/CD ►.

OBS!

- Denna funktion fungerar inte i programuppspelning eller i slumpmässig uppspelning.
- Stället där uppspelningen börjar igen kan vara lite ändrat i förhållande till det ställe där uppspelningen stoppades.
- När skivmenyn visas kan återuppspelningsfunktionen eventuellt inte fungera.
- Ljudspråket, textspråket och den aktuella vinkeln lagras tillsammans med stopp-positionen.
- Den lagrade positionen kommer att raderas om skivfacket öppnas. Vidare kommer "RESUME" visas om ■ trycks in under uppspelning. Om ■ trycks in igen kommer den lagrade informationen att raderas.
- Fabriksinställning för återgång är ON. Återgång kan ställas in på OFF (sidan 30).

OBS!

Ställ in lägesväljaren på fjärrkontrollen till AUDIO innan du använder sifferknapparna.



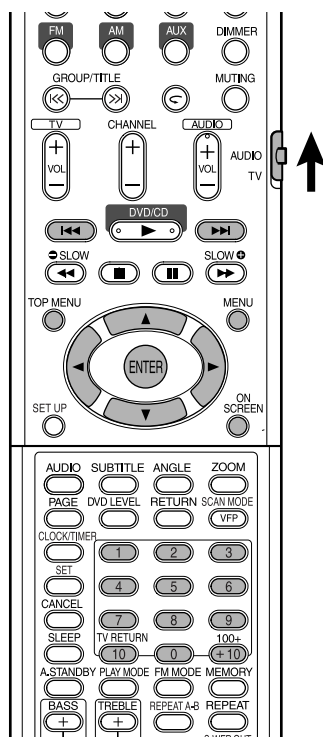

OBS!

Ställ in lägesväljaren på fjärrkontrollen till **AUDIO** innan du använder sifferknapparna.



Välj scen från menyn



1 Tryck på MENU eller TOP MENU när skivan är stoppad eller vid uppspelning*1.

- Skivmenyskärmen visas.
- Endast **TOP MENU** kan användas för DVD AUDIO.

2 Tryck på markör ▲/▼/◀/▶ (endast för en DVD VIDEO eller DVD AUDIO) eller sifferknapparna för att välja vilken scen som ska spelas.

- Se "Så här används sifferknapparna" (sidan 15).
- När menyskärmen består av flera sidor, tryck på ◀ eller ▶ för att ändra sida (endast för VCD och SVCD).

3 Tryck på ENTER.

OBS!

*1 För VCD och SVCD kan denna åtgärd endast utföras när PBC-funktionen är avaktiverad.

- Denna åtgärd kan inte utföras med en skiva med en menyskärm.
- Uppspelning kan starta för vissa skivor utan att du trycker på ENTER.

Ange tiden (tidsökning)



1 Tryck på ON SCREEN två gånger vid uppspelning*2.

Menylisten visas (sidan 28).

2 Tryck på markören ◀/▶ för att välja ⏪/⏩.

3 Tryck på ENTER.

4 Ange tiden*3 med sifferknapparna (1-9, 0).

Exempel: Om du vill spela en DVD VIDEO från positionen (0 timmar) 23 minuter och 45 sekunder trycker du i tur och ordning:

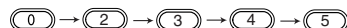

- Om du anger fel nummer trycker du på markören ◀ för att radera siffrorna och ange igen.

5 Tryck på ENTER.

Tryck på **ON SCREEN** för att ta bort menylisten.

OBS!

- Denna funktion fungerar inte för en DVD VIDEO som är inspelad utan tidsinformation.
- Denna funktion fungerar inte vid programuppspelning eller i slumpmässig uppspelning.
- *2 Åtgärden kan utföras för en VCD eller en SVCD när skivan är stoppad eller vid uppspelning utan PBC-funktionen.
- *3 Tidssökning för en DVD VIDEO är från början av titeln och från början av det spår som spelas för en DVD AUDIO. Tidssökning för en VCD, SVCD och CD är enligt följande:
 - När skivan är stoppad är tidssökningen från skivans början.
 - När skivan spelas är tidssökningen i det spår som spelas.

Programuppspelning och slumpmässig uppspelning

DVD VIDEO DVD AUDIO VCD SVCD C D MP3 WMA

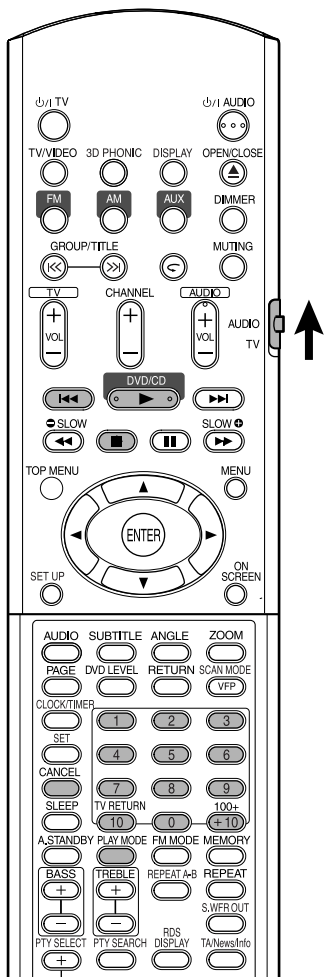

Spela skivan i önskad ordning (programspelning)

Det är möjligt att lagra maximalt 99 kapitel eller spår. Samma kapitel eller spår kan lagras mer än en gång.

- 1 Tryck på **PLAY MODE** upprepade gånger när skivan är stoppad för att visa **“PROGRAM”** på huvudenhetens display.

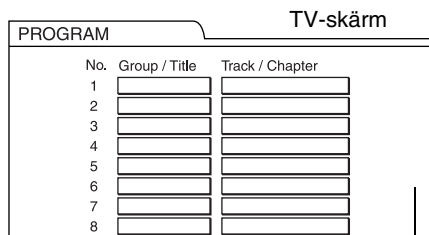

Programskärm

- 2 Skapa ett program enligt beskrivningen på TV-skärmen.

Se “Så här används sifferknapparna” (sidan 15).

- Innehållet beror på skivtypen.
 - DVD VIDEO: Titlar och kapitel
 - VCD, SVCD, CD: Spår
 - DVD AUDIO, MP3/WMA: Grupper och spår

- Utför åtgärderna i “Spela en bonusgrupp” på sidan 27 i förväg för att ta bort “BONUS” från displayen och för att välja en DVD AUDIO bonus-grupp.
- Om antalet angivna kapitel eller spår är större än 99 visas “MEM FULL”.
- För en VCD, SVCD eller CD då den totala uppspelningstiden når 9 timmar, 59 minuter och 59 sekunder, visas “--:--” på displayen (du kan fortsätta programmeringen).

OBS!

Ställ in lägesväljaren på fjärrkontrollen till **AUDIO** innan du använder sifferknapparna.



För att programmera på huvudenhetens display, utför följande åtgärder:

- (1) Välj en titel/grupp med sifferknapparna.
- (2) Ange ett kapitel/spårnummer med sifferknapparna.
 - Se "Så här används sifferknapparna" (sidan 15).
 - Programnumret visas i det nedre displayfönstret (Exempel: "P2").
- (3) Upprepa ovanstående åtgärder (1) och (2) för att fullborda programmet. Gå sedan till steg **3**.

OBS!

- *Grupp-/titelnumret blinkar på displayen efter varje programsteg.*
- *Endast för DVD VIDEO, DVD AUDIO, VCD eller MP3/WMA: Om du trycker på **ENTER** istället för att ange ett spår/kapitelnummer visas "ALL" och alla spåren/kapitlen i den valda gruppen/titeln programmeras.*

3 Tryck på DVD/CD ►.

- Tryck på **PLAY MODE** upprepade gånger när skivan är stoppad för att återgå till normal uppspelning och visa uppspelningsläge på huvudenhetens display. Programmets innehåll raderas inte.
- Följande åtgärder raderar programmets innehåll:
 - Tryck upprepade gånger på **CANCEL** (programmen raderas ett och ett)
 - Tryck på **■** när skivan är stoppad
 - Öppna skivfacket
 - Stäng av strömmen

Spela skivan i slumpmässig ordning (slumpmässig uppspelning)

1 Tryck på PLAY MODE upprepade gånger när skivan är stoppad för att visa "RANDOM" på huvudenhetens display.

- "RANDOM" visas också på TV-skärmen.

2 Tryck på DVD/CD ►.

- Samma kapitel kommer inte att spelas två gånger.
- Tryck på **PLAY MODE** upprepade gånger när skivan är stoppad för att återgå till normal uppspelning och visa uppspelningsläge på huvudenhetens display.
- Slumpmässig uppspelning kan också avbrytas med någon av följande åtgärder:
 - Öppna skivfacket
 - Stäng av strömmen
- Uppspelningen kommer inte att återgå till föregående spår fastän **◀** trycks in upprepade gånger under slumpmässig uppspelning (återgång till början av kapitel eller spår kommer att ske).

Repeaterad avspelning

Se sidan 17 för repeterad uppspelning av MP3-/WMA- och JPEG-filer.

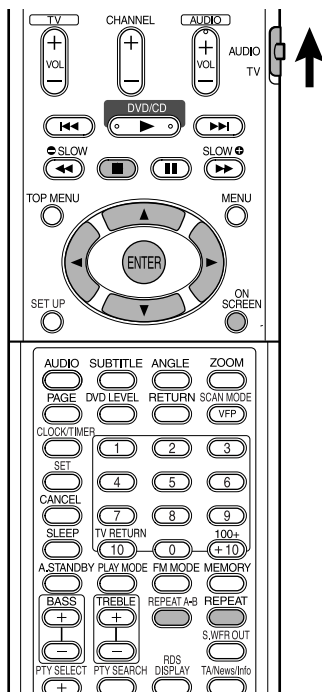

Repetera uppspelning av titel/kapitel/grupp/spår/alla spår (REPEAT)

DVD VIDEO DVD AUDIO VCD SVCD CD

Tryck på REPEAT under uppspelning.

- Varje gång du trycker på knappen ändras upprepningsläget och visningen av det enligt följande:

För DVD VIDEO

Upprepa objekt	På din TV	I teckenfönstret
Aktuellt kapitel	CHAP	REP CHAP ↺ 1
Aktuell titel	TITLE	REP TTL ↺
Avbryt	OFF	REP OFF

För DVD AUDIO

Upprepa objekt	På din TV	I teckenfönstret
Aktuellt spår	TRACK	REP TRK ↺ 1
Aktuell grupp	GROUP	REP GRP ↺
Avbryt	OFF	REP OFF

För CD/VCD/SVCD

Upprepa objekt	På din TV	I teckenfönstret
Aktuellt spår	TRACK	REP TRK ↺ 1
Alla spår	ALL	REP ALL ALL ↺
Avbryt	OFF	REP OFF

OBS!

- Åtgärden kan endast utföras för en VCD- eller en SVCD-skivan när skivan är stoppad eller vid uppspelning utan PBC-funktionen.
- Det är möjligt att ange repeteringsläge på menylisten. Se "Repetera utvald del (A-B repetering)"(sidan 23) för mer information om användning.
- Repeteringsläget avaktiveras för en DVD VIDEO och en DVD AUDIO om källan byts till FM, AM eller AUX.

Repeterad uppspelning vid programspelning eller slumpmässig uppspelning

Upprepa objekt	På din TV	I teckenfönstret
Aktuellt kapitel/spår	STEP eller REPEAT STEP	REP STEP ↺ 1
Alla spår vid programspelning eller slumpmässig spelning	ALL eller REPEAT ALL	REP ALL ALL ↺
Avbryt	OFF eller ingen indikering	REP OFF

Repetera utvald del (A-B repetering)

DVD VIDEO DVD AUDIO VCD SVCD CD

1 Tryck på ON SCREEN två gånger vid uppspelning.

Menylisten (sidan 28) visas.

2 Tryck på markören ◀/▶ för att välja .

3 Tryck på ENTER.



4 Tryck på markören ▲/▼ för att visa .

Andra repeteringslägen kan väljas här. Se "Repetera uppspelning av titel/kapitel/grupp/spår/alla spår (REPEAT)" (sidan 22) för andra repeteringslägen.

5 Tryck på ENTER i början av den del du vill repetera (punkt A).

- Ikonen på menylisten kommer att vara .

6 Tryck på ENTER i slutet av den del du vill repetera (punkt B).

- Ikonen på menylisten kommer att vara  och delen mellan A och B kommer att spelas upprepat.
- A-B-repetering kan avbrytas med någon av följande åtgärder:
 - Tryck på ■.
 - Välj  och tryck på ENTER två gånger.

OBS!

- A-B-repetering är endast möjlig inom en och samma titel eller spår. A-B-repetering kan inte utföras vid PBC-uppspelning, programspelning, slumpmässig uppspelning eller repeterad uppspelning.
- Du kan utföra A-B-repetering med knappen REPEAT A-B på fjärrkontrollen.

Andra praktiska funktioner

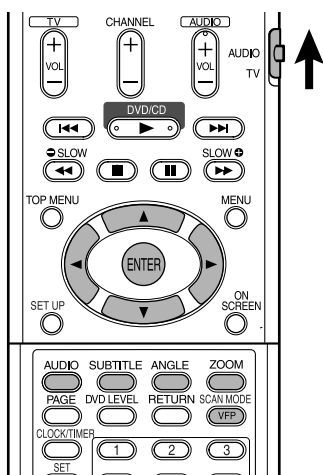

Välja textning

DVD VIDEO SVCD DVD AUDIO

(endast för filmer)

- 1 Tryck på **SUBTITLE** under uppspelning av en skiva som innehåller textning på flera språk.

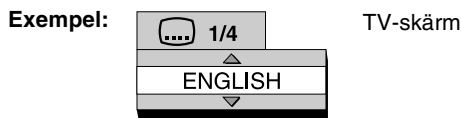

- Varje gång du trycker på knappen sätter du på (ON) och stänger av (OFF) textningen.

- 2 Tryck på markören **▲/▼** för att välja ett textningsspråk.

- Se "Språkkoder" (sidan 42) för språkkoder såsom "AA".
- Sättet att visa textningsspråk beror på skivan.

- 3 Vänta några sekunder eller tryck på **ENTER** för att stänga fönstret.

OBS!

- Det är också möjligt att använda menylisten (sidan 28).
- Varje gång du trycker på **SUBTITLE** för en SVCD-skiva i steg 1 kommer en växling att ske mellan textningstypen och OFF.

Välja ljudspråk

DVD VIDEO DVD AUDIO VCD SVCD

- 1 Tryck på **AUDIO** under uppspelning av en skiva som innehåller ljud på flera språk.

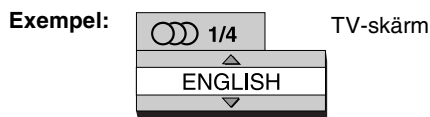

- Varje gång du trycker på knappen ändras ljudspråket. Dessutom kan ljudspråket ändras genom att trycka på markören **▲/▼**.
- Se "Språkkoder" (sidan 42) för språkkoder såsom "AA".
- "ST", "L" och "R" som visas när du spelar en VCD- eller SVCD-skiva betyder "Stereo", "Left sound" (Vänster ljud) respektive "Right sound" (höger ljud).

- 2 Vänta några sekunder eller tryck på **ENTER** för att stänga fönstret.

OBS!

Det är också möjligt att använda menylisten (sidan 28).

Välja en kameravinkel

DVD VIDEO DVD AUDIO

(endast för filmer)

- 1 Tryck på **ANGLE** under uppspelning av en scen som innehåller tagningar från flera vinklar.

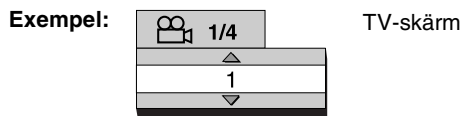

- Varje gång du trycker på knappen ändras kameravinkeln. Dessutom kan kameravinkeln ändras genom att trycka på markören **▲/▼**.

- 2 Vänta några sekunder eller tryck på **ENTER** för att stänga fönstret.

OBS!

Det är också möjligt att använda menylisten (sidan 28).

Förstora bilden (ZOOM)

DVD VIDEO VCD SVCD DVD AUDIO JPEG

(endast för filmer)

1 Tryck på ZOOM under uppspelning eller pausläge.

- Varje gång du trycker på knappen ändras bildens förstoring.
- (För JPEG) du kan inte ändra bildens förstoring under visning av ett bildspel.

2 Välj delen du vill se med markören ▲/▼/◀/▶.

- Välj "ZOOM OFF" i steg 1 för att återgå till normal uppspelning.

Ändra bildkvalitet (VFP)

DVD VIDEO DVD AUDIO VCD SVCD JPEG

1 Tryck på VFP under uppspelning eller pausläge.

Aktuell inställning visas på TV-skärmen.

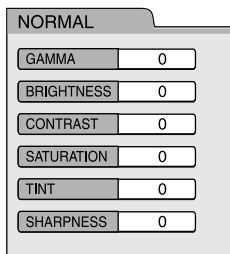

- **GAMMA:** Justera detta alternativ om den neutrala färgen är ljus eller mörk. Ljusstyrkan för mörka och ljusstarka delar bibehålls.
- **BRIGHTNESS:** Justera detta alternativ om hela bilden är ljus eller mörk.
- **CONTRAST:** Justera denna om nära och avlägsna delar är onaturliga.
- **SATURATION:** Justera denna om bildens mättnad är för ljus eller mörk.
- **TINT:** Justera detta alternativ om hudtonen ser onaturlig ut.
- **SHARPNESS:** Justera denna om skärmbilden är oskarp.

2 Tryck på markören ◀/▶ för att välja VFP-läge.

- Inställningen "NORMAL" rekommenderas för vanlig visning och "CINEMA" i ett mörkt rum. Gå till steg 7 om "NORMAL" eller "CINEMA" är valt.
- Detaljerade justeringar kan utföras med åtgärderna efter steg 3 då antingen "USER 1" eller "USER 2" är valt.

3 Tryck på markören ▲/▼ för att välja ett alternativ som skall justeras.

4 Tryck på ENTER.

Exempel:

TV-skärm



5 Tryck på markören ▲/▼ för att ändra värdet.

6 Tryck på ENTER.

För att justera andra alternativ, gå tillbaka till steg 3.

7 Tryck på VFP för att gå ur fönstret.

OBS!

- Om ingen åtgärd utförs under flera sekunder kommer de inställningar som gjorts hittills att lagras.
- "VFP" är en förkortning för "Video Fine Processor".

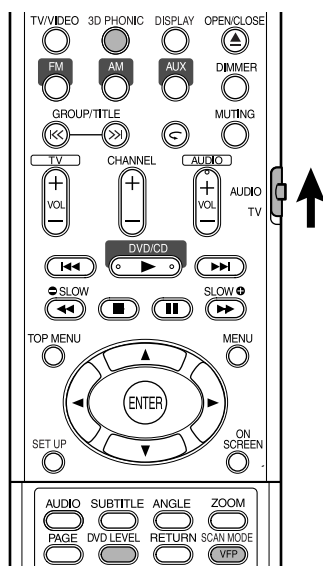

Skapa realistiskt ljud (3D PHONIC)

DVD VIDEO DVD AUDIO VCD SVCD CD MP3 WMA

De två högtalarna skapar en effekt som liknar surround-ljud.

1 Tryck på 3D PHONIC under uppspelning.

Exempel: TV-skärm



- Varje gång du trycker på knappen ändras 3D PHONIC-läget enligt följande:

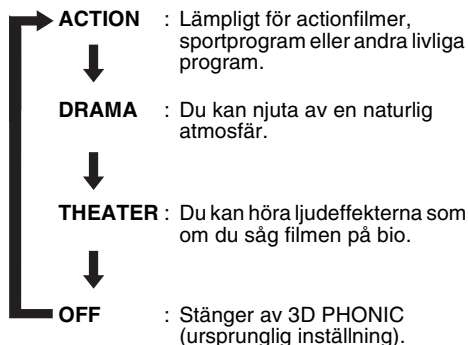

- När 3D PHONIC är aktiverat visas "3D PHONIC" och 3D PHONIC-indikatorn tänds på displayen.

OBS!

- 3D PHONIC fungerar med högtalarna och hörlurar.
- Om brus eller störningar uppstår, sätt 3D PHONIC till "OFF".
- Vissa DVD AUDIO-skivor fungerar inte.

Ändra uppspelningsnivån (DVD LEVEL)

DVD VIDEO

Ljudet på en DVD VIDEO-skiva kan vara inspelat på en lägre nivå (ljudstyrka) än för andra sorters skivor. Du kan justera DVD-nivån om du så önskar.

1 Tryck på DVD LEVEL under uppspelning.

- Varje gång du trycker på knappen växlar nivån mellan "NORMAL" (normal), "MIDDLE" (mellan) och "HIGH" (hög).
- Välj nivån när du lyssnar på ljudet som spelas.

OBS!

- DVD Level gäller endast för uppspelning av DVD VIDEO-skivor.
- Även om DVD Level ändras så kommer ljudstyrkan från den digitala ljudutgången inte att ändras.

Bättre bildvisning (SCAN MODE)

Du kan visa bilder med högre kvalitet i progressivt läge.

FÖRSIKTIGHET

- För att använda progressivt läge måste följande krav vara uppfyllda:
 - Det måste finnas en komponentvideoingång på den TV som är ansluten till huvudenheten.
 - Huvudenheten och TV:n måste vara anslutna med en komponentvideokabel (sidan 11).
- Om de ovanstående villkoren inte är uppfyllda ska du lämna huvudenheten i sammanflätat läge (Interlace mode). Om progressivt läge (Progressive mode) är inställt kan bilden bli förvrängd.

Tryck och håll in SCAN MODE i 4 sekunder när ingen skiva är isatt eller när skivan är stoppad.

- Varje gång du trycker och håller knappen nere kommer skanningsläget att växla mellan lägena "PROGRESSIVE" och "INTERLACE".

OBS!

Progressivt läge (Progressive mode):
Alla skannade linjer visas på en gång. Då kan du visa bilder i högre upplösning än vad som är möjligt i sammanflätat läge.

Sammanflätat läge (Interlace mode):
Detta är det vanligaste sättet att visa bilder. Hälften av linjerna jämfört med progressivt läge kommer att visas och sedan kommer den andra hälften av linjerna att visas.

DVD
AUDIO

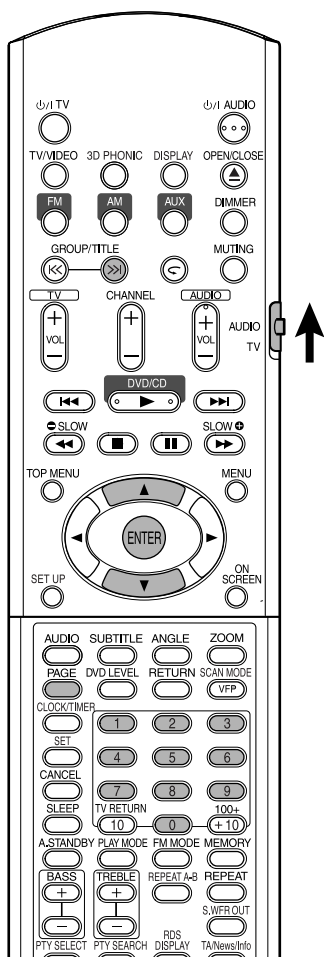

OBS!

Ställ in lägesväljaren på fjärrkontrollen till **AUDIO** innan du använder sifferknapparna.



Spela en bonusgrupp

Vissa DVD AUDIO-skivor har en speciell grupp, en "bonusgrupp" inspelad.

OBS!

Denna åtgärd kan utföras när "BONUS" är tänd på huvudenhetens display.

1 Tryck upprepade gånger på **GROUP/TITLE** >>| under uppspelning för att välja en bonusgrupp.

"KEY_ _ _ _" visas på TV-skärmen och på huvudenhetens display.

- Bonusgruppen är vanligtvis inspelad som sista grupp.

2 Tryck på sifferknapparna för att ange en pinkod (4 siffror).

Pinkoden erhåller du på olika sätt beroende på skivan.

3 Tryck på **ENTER**.

- När rätt pinkod angivits försvinner "BONUS" och uppspelningen av bonusgruppen startar.
- Om fel pinkod angivits, försök ange rätt pinkod igen.

Bläddringsbara stillbilder (B.S.P.)

Vissa DVD AUDIO-skivor har stillbilder inspelade. Bland dessa stillbilder finns så kallade B.S.P.-bilder (Browsable Still Picture - Bläddringsbara stillbilder). Med dessa bilder är det möjligt att byta bild som om du bläddrade bland sidor.

OBS!

Denna åtgärd kan utföras när "B.S.P." är tänd på huvudenhetens display.

1 Tryck på **PAGE** under uppspelning.

Varje gång du trycker på knappen kommer bilden att bläddras. Det är också möjligt att byta bild med hjälp av markören ▲/▼.

Exempel:

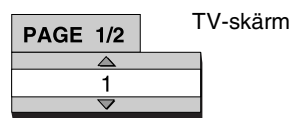

2 Vänta några sekunder eller tryck på **ENTER** för att stänga fönstret.

Använda menyalternativen

DVD VIDEO DVD AUDIO VCD SVCD CD

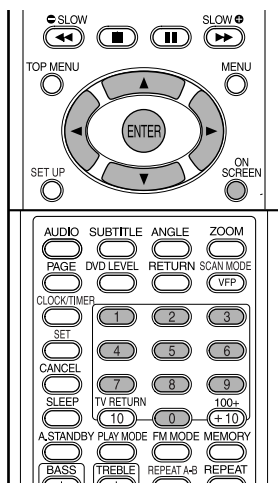

OBS!

- Ställ in lägesväljaren på fjärrkontrollen till **AUDIO** innan du använder sifferknapparna. 
- Denna åtgärd kan utföras när en skiva finns i enheten. Vissa funktioner kan inte fungera när skivan är stoppad.

1 Tryck två gånger på ON SCREEN.

Statuslisten och menyalternativen visas på TV-skärmen.

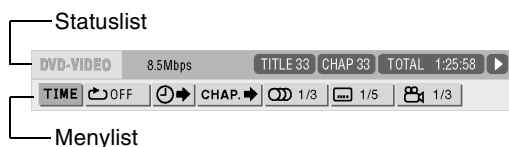

Ovanstående är ett exempel för DVD VIDEO.





2 Tryck på markören </> för att välja ett alternativ att utföra.

3 Tryck på ENTER.

- Den valda funktionen kan ställas in. För inställningarnas innehåll se följande "Funktionslista".
- Den aktiva funktionen visas.
- Tryck på **ON SCREEN** för att ta bort menyalternativen.

Funktionslista

För de funktioner som inte har någon särskild beskrivning av åtgärder, tryck på markören ▲/▼ för att välja och tryck **ENTER** för att aktivera.

TIME Val av tidsvisning	Välj detta alternativ för att ändra tidsinformationen på huvudenhetens display och på statuslisten. Varje gång du trycker på ENTER ändras visningen. DVD VIDEO/DVD AUDIO (vid uppspelning) TOTAL : Förfluten speltid för aktuell titel/grupp. T.REM : Återstående tid för aktuell titel/grupp. TIME : Förfluten speltid för aktuellt kapitel/spår. REM : Återstående tid för aktuellt kapitel/spår. CD (vid uppspelning)/VCD/SVCD TIME : Förfluten speltid för aktuellt spår. REM : Återstående tid för aktuellt spår. TOTAL : Förfluten speltid för skivan. T.REM : Återstående tid på skivan.
 Repeteringsläge	Se sidan 22.
 Tidssökning	Se sidan 19.
CHAP. > / TRACK > Kapitelsökning (DVD VIDEO)/Spårsökning (DVD AUDIO)	Välj ett kapitel/spår. Tryck på sifferknapparna för att ange nummer på kapitel/spår och tryck på ENTER . Exempel: 5: (5) 24: (2) → (4)
 Ljudspråk /Ljud (DVD VIDEO/DVD AUDIO/VCD/SVCD)	Se sidan 24.
 Textningspråk (DVD VIDEO/SVCD)	Se sidan 24.
 Kameravinkel (DVD VIDEO/DVD AUDIO)	Se sidan 24.
PAGE Sidbyte (DVD AUDIO)	Byt stillbilder (B.S.P.) som är inspelade på en DVD AUDIO-skiva (sidan 27).

Information som visas på statuslisten

DVD VIDEO/DVD AUDIO (nedanstående exempel är för DVD VIDEO)

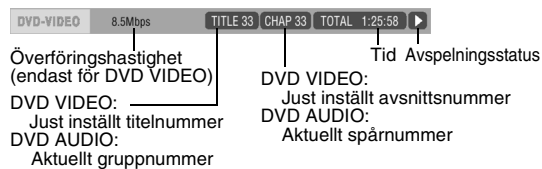

VCD/SVCD/CD (nedanstående exempel är för en CD)

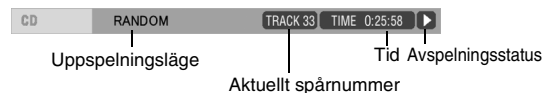

OBS!

Statusindikatorn för uppspelning har samma betydelse som indikatorn på skärmen (sidan 15).

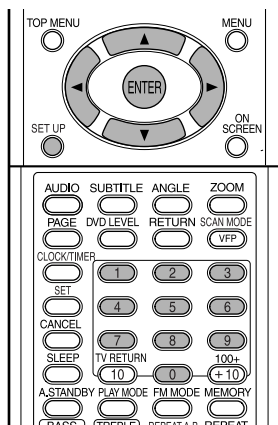

Systemets ursprungliga inställning kan ändras för att passa den miljö systemet används i.

OBS!

- Ställ in lägesväljaren på fjärrkontrollen till **AUDIO** innan du använder sifferknapparna.
- Det kan hända att de översta och nedersta delarna inte kan visas på en wide-screen TV. Ändra bildstorleken på TV:n.

Grundläggande funktioner

Tryck på **SET UP** när skivan är stoppad eller då det inte finns någon skiva i spelaren ("NO DISC" visas).

- Följande skärm visas på TV.

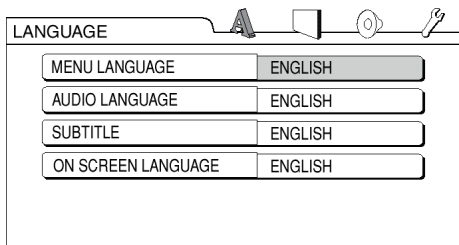

- Fortsätt med funktionerna genom att följa beskrivningen på TV-skärmen.



LANGUAGE

OBS!



- Om det valda språket inte är inspelat på skivan kommer det språk som betraktas som bäst för skivan att visas.

- För språkkoder såsom "AA", se "Språkkoder" (sidan 42).

Alternativ	Innehållsförteckning
MENU LANGUAGE	Välj språk för DVD VIDEO-menyn.
AUDIO LANGUAGE	Välj ljudspråk för DVD VIDEO.
SUBTITLE	Välj textningspråk för DVD VIDEO.
ON SCREEN LANGUAGE	Välj det språk som visas för inställningarna.



PICTURE

Alternativ	Innehåll (: fabriksinställning)
MONITOR TYPE	<p>Välj en visningsmetod som är lämplig för din TV. 16 : 9 : Välj detta när bildproportionerna för din TV är fast inställda på 16:9 (systemet justerar automatiskt bredden för utsignalen för en DVD VIDEO-skiva som är inspelad i 4:3).</p>  <p>4 : 3 LB (Letter Box) : Välj detta alternativ när bildproportionerna på din TV är 4:3. När du tittar på en wide screen-bild, visas svarta fält upptill och nedtill på skärmen.</p>  <p>4 : 3 PS (Pan Scan) : Välj detta när din TV har bildproportionerna 4:3. Bildens vänstra och högra kant visas inte på skärmen. (Om skivan inte är kompatibel med Pan Scan kommer bilden att visas i Letter Box-format).</p> 
PICTURE SOURCE	<p>Välj ett alternativ som är lämpligt för videokällan.</p> <p>AUTO : Typen av videokälla (video eller film) väljs automatiskt.</p> <p>FILM : Välj detta alternativ när du vill visa en film eller video inspelad med progressiv inspelning.</p> <p>VIDEO : Välj detta alternativ när du vill visa en normal video.</p>
SCREEN SAVER	<p>Välj skärmsläckarläge: ON / OFF (skärmsläckaren aktiveras när ingen åtgärd utförts inom 5 minuter efter det att en stillbild visas).</p>
FILE TYPE	<p>Om både MP3/WMA-filer och JPEG-filer finns på en skiva kan du välja vilka filer du vill spela.</p> <p>AUDIO : Välj det här alternativet om du vill spela upp MP3/WMA-filer.</p> <p>STILL PICTURE : Välj det här alternativet om du vill spela JPEG-filer.</p>



AUDIO

Alternativ	Innehåll (<input type="checkbox"/> : fabriksinställning)
DIGITAL AUDIO OUTPUT	<p>Välj en signaltyp från följande som passar den enhet som är ansluten till den digitala ljudutgången (förstärkare, etc). (Se listan nedan för alternativ och utgångssignal.)</p> <p>PCM ONLY: Enhet som endast motsvarar linjär PCM.</p> <p>DOLBY DIGITAL /PCM: Dolby digital-dekoder eller enhet med motsvarande funktion.</p> <p>STREAM/PCM : DTS/Dolby digital-dekoder eller enhet med motsvarande funktion.</p>
DOWN MIX	<p>Byt signal från den digitala utgången så att ljudet från DVD VIDEO passar den anslutna enheten. Välj detta när den digitala ljudutgången är inställd på "PCM ONLY".</p> <p>DOLBY SURROUND: En enhet med inbyggd Dolby Pro Logic-dekoder.</p> <p>STEREO : En konventionell enhet.</p> <ul style="list-style-type: none"> När 3D PHONIC är aktiverat fungerar inte Down Mix.
D (Dynamisk) RANGE COMPRESSION	<p>För att kompensera för skillnaden mellan hög och låg ljudstyrka vid uppspelning med låg volym (endast för DVD-skiva inspelad med Dolby digital).</p> <p>AUTO : D. Omfångskomprimering fungerar automatiskt.</p> <p>ON: D. Omfångskomprimering fungerar alltid.</p>



OTHERS

Alternativ	Innehåll (<input type="checkbox"/> : fabriksinställning)
RESUME	Välj ON /OFF . (sidan 18)
ON SCREEN GUIDE	Välj ON /OFF . (sidan 15)
PARENTAL LOCK	<p>Ställ in föräldralåsfunktionen för att ta bort obehagliga scener eller ersätta dessa scener med andra. (Detta fungerar endast med skivor som har föräldralåsfunktioner.)</p> <p>COUNTRY CODE (sidan 31): Välj ditt land.</p> <p>SET LEVEL: Begränsningarna blir större då talet är mindre. "NONE" betyder obegränsad.</p> <p>PASSWORD (nödvändigt): Ange ett fyrsiffrigt tal med sifferknapparna (1-9, 0) som ditt lösenord. (Om du glömmert bort ditt lösenord kan du ange "8888".) Lösenordet behövs vid uppspelning.</p> <ul style="list-style-type: none"> Om du anger fel lösenord tre gånger väljs "EXIT" (avsluta) automatiskt.

Lista över förållandet mellan alternativen för den DIGITAL AUDIO OUTPUT och utgångssignal

Skiva som spelas	DIGITAL AUDIO OUTPUT		
	STREAM/PCM	DOLBY DIGITAL/PCM	PCM ONLY
48 kHz, 16/20/24 bits Linjär PCM DVD VIDEO 96 kHz linjär PCM DVD VIDEO	48 kHz, 16 bit stereo linjär PCM		
48/96/192 kHz, 16/20/24 bit linjär PCM DVD AUDIO			
44,1/88,2/176,4 kHz, 16/20/24 bit linjär PCM DVD AUDIO	44,1 kHz, 16 bit stereo linjär PCM		
DTS DVD VIDEO	DTS bitström	48 kHz, 16 bit stereo linjär PCM	
DOLBY DIGITAL DVD VIDEO/ DVD AUDIO	DOLBY DIGITAL bitström		48 kHz, 16 bit stereo linjär PCM
CD/VCD/SVCD	44,1 kHz, 16 bit stereo linjär PCM/48 kHz, 16 bit linjär PCM		
DTS CD	DTS bitström	44,1 kHz, 16 bit linjär PCM	
MP3-/WMA-skiva	32/44,1/48 kHz, 16 bit stereo linjär PCM		

OBS!

- För DVD VIDEO: Det finns 20 eller 24 bitars format för DVD VIDEO utan kopieringsskydd.
- För DVD AUDIO: Det finns inget utgångsformat för DVD AUDIO med kopieringsskydd.

Lista över lands-/regionkoder

Avancerade funktioner

AD	Andorra	EG	Egypten	KZ	Kazakstan	RO	Rumänien
AE	Förenade arabemiraten	EH	Västra Sahara	LA	Lao, Folkrepublik	RU	Ryska federationen
AF	Afghanistan	ER	Eritrea	LB	Libanon	RW	Rwanda
AG	Antigua-Barbuda	ES	Spanien	LC	Saint Lucia	SA	Saudiarabien
AI	Anguilla	ET	Etiopien	LI	Liechtenstein	SB	Solomon Islands
AL	Albanien	FI	Finland	LK	Sri Lanka	SC	Seychellerna
AM	Armenien	FJ	Fiji	LR	Liberia	SD	Sudan
AN	Nederländska Antillerna	FK	Falklandsöarna (Malvinas)	LS	Lesotho	SE	Sverige
AO	Angola	FM	Mikronesien (Federala stater av)	LT	Litauen	SG	Singapore
AQ	Antarktis	FO	Färöarna	LU	Luxembourg	SH	Saint Helena
AR	Argentina	FR	Frankrike	LV	Lettland	SI	Slovenien
AS	Amerikanska Samoa	FX	Frankrike, storstad	LY	Libysk Arab Jamahiriya	SJ	Svalbard och Jan Mayen
AT	Österrike	GA	Gabon	MA	Marocko	SK	Slovakien
AU	Australien	GB	Storbritannien	MC	Monaco	SL	Sierra Leone
AW	Aruba	GD	Grenada	MD	Moldavien, Republik av	SM	San Marino
AZ	Azerbadjan	GE	Georgien	MG	Madagaskar	SN	Senegal
BA	Bosnien och Hercegovina	GF	Franska Guyana	MH	Marshall Islands	SO	Somalia
BB	Barbados	GH	Ghana	ML	Mali	SR	Suriname
BD	Bangladesh	GI	Gibraltär	MM	Myanmar	ST	Sao Tome och Principe
BE	Belgien	GL	Grönland	MN	Mongoliet	SV	El Salvador
BF	Burkina Faso	GM	Gambia	MO	Macau	SY	Syrisk Arabrepublik
BG	Bulgarien	GN	Guinea	MP	Northern Mariana Islands	SZ	Swaziland
BH	Bahrain	GP	Guadeloupe	MQ	Martinique	TC	Turks och Caicos Islands
BI	Burundi	GQ	Ekvatorial Guinea	MR	Mauritanien	TD	Chad
BJ	Benin	GR	Grekland	MS	Montserrat	TF	Franska sydterritorier
BM	Bermuda	GS	South Georgia och South Sandwich Islands	MT	Malta	TG	Togo
BN	Brunei Darussalam			MU	Mauritius	TH	Thailand kodspråk
BO	Bolivia	GT	Guatemala	MV	Maldiverna	TJ	Tajikistan
BR	Brasilien	GU	Guam	MW	Malawi	TK	Tokelau
BS	Bahamas	GW	Guinea-Bissau	MX	Mexico	TM	Turkmenistan
BT	Bhutan	GY	Guyana	MY	Malaysia	TN	Tunisien
BV	Bouvet Island	HK	Hong Kong	MZ	Mozambique	TO	Tonga
BW	Botswana	HM	Heard Island och McDonald Islands	NA	Namibia	TP	East Timor
BY	Belarus			NC	Nya Kaledonien	TR	Turkiet
BZ	Belize	HN	Honduras	NE	Niger	TT	Trinidad och Tobago
CA	Kanada	HR	Kroatien	NF	Norfolk Island	TV	Tuvalu
CC	Cocos (Keeling) Islands	HT	Haiti	NG	Nigeria	TW	Taiwan
CF	Republiken Centralafrika	HU	Ungern	NI	Nicaragua	TZ	Tanzania, Förenad republik av
CG	Kongo	ID	Indonesien	NL	Nederländerna	UA	Ukraina
CH	Schweiz	IE	Irland	NO	Norge	UG	Uganda
CI	Côte d'Ivoire	IL	Israel	NP	Nepal	UM	Mindre avlägsna öar i USA
CK	Cook Islands	IN	Indien	NR	Nauru	US	USA
CL	Chile	IO	Brittisk-indisk havsterritorium	NU	Niue	UY	Uruguay
CM	Kamerun	IQ	Irak	NZ	Nya Zeeland	UZ	Uzbekistan
CN	Kina	IR	Iran (Islamisk republik av)	OM	Oman	VA	Vatikanen stadsstat (Påvestolen)
CO	Colombia	IS	Island	PA	Panama	VC	Saint Vincent och Grenadinerna
CR	Costa Rica	IT	Italien	PE	Peru	VE	Venezuela
CU	Kuba	JM	Jamaica	PF	Franska Polynesien	VG	Virgin Islands (Brittisk)
CV	Cape Verde	JO	Jordanien	PG	Papua New Guinea	VI	Virgin Islands (USA)
CX	Christmas Island	JP	Japan	PH	Filippinerna	VN	Vietnam
CY	Cypern	KE	Kenya	PK	Pakistan	VU	Vanuatu
CZ	Tjeckien	KG	Kirgistan	PL	Polen	WF	Wallis och Futuna Islands
DE	Tyskland	KH	Cambodja	PM	Saint Pierre och Miquelon	WS	Samoa
DJ	Djibouti	KI	Kiribati	PN	Pitcairn	YE	Yemen
DK	Danmark	KM	Comorerna	PR	Puerto Rico	YT	Mayotte
DM	Dominica	KN	Saint Kitts och Nevis	PT	Portugal	ZU	Jugoslavien
DO	Dominicanska republiken	KP	Korea, Folkrepublik	PW	Palau	ZA	Sydafrika
DZ	Algeriet	KR	Korea, Republik av	PY	Paraguay	ZM	Zambia
EC	Ecuador	KW	Kuwait	QA	Qatar	ZR	Zaire
EE	Estland	KY	Cayman Islands	RE	Réunion	ZW	Zimbabwe

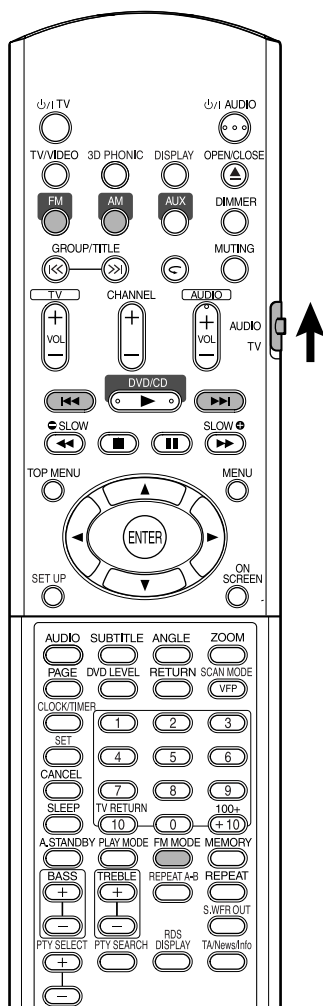

Välja en station

- 1 Tryck på FM eller AM.
- 2 Tryck på ◀◀/▶▶ för att välja station (frekvens).

Automatisk inställning:

Håll ◀◀/▶▶ nere tills systemet påbörjar en sökning och släpp sedan knappen. (AUTO-indikeringen lyser medan du söker.) När en station med tillräckligt stark signal hittats, upphör den automatiska sökningen. För att sluta söka manuellt, tryck på ◀◀/▶▶.

Manuell inställning:

Varje gång du trycker på ◀◀/▶▶ ändras frekvensen.

- När ett FM-stereoprogram tas emot, tänds indikatorn ST (Stereo).

OBS!

Om FM-stereoprogrammet som tas emot är för brusigt kan du förbättra mottagningen genom att trycka på **FM MODE** för att växla till monoläge. Om du trycker på **FM MODE** igen eller ställer in en annan station kommer mottagningsläget automatiskt att återgå till stereoläge.

OBS!

Ställ in lägesväljaren på fjärrkontrollen till **AUDIO** innan du använder sifferknapparna.



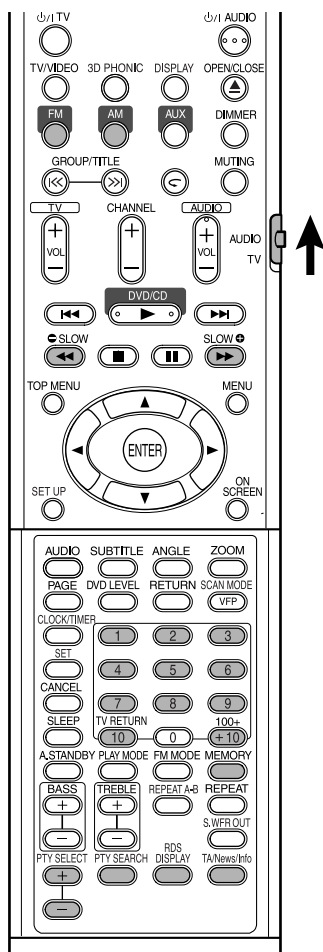

Förinställning av stationer i systemet låter dig enkelt välja en station.

OBS!

Ställ in lägesväljaren på fjärrkontrollen till **AUDIO** innan du använder sifferknapparna.



Förinställning av stationer

Systemet lagrar upp till 30 FM-stationer och upp till 15 AM (MW) -stationer.

- 1** Välj en station du vill lagra (sidan 32 för hur du väljer).
- 2** Tryck på **MEMORY**.
"MEMORY" blinkar på displayen ett tag.

- 3** Välj det nummer du vill lagra genom att trycka på sifferknapparna medan **"MEMORY"** blinkar.

- Du kan också välja nummer med hjälp av sifferknapparna.
- Se "Så här används sifferknapparna" (sidan 15).

- 4** Tryck på **MEMORY** medan valt nummer blinkar.

"STORED" visas på displayen och den valda stationen lagras.

OBS!

- Om du sparar en ny station på ett nummer som redan används kommer den station som redan finns där att raderas.
- När du har lagrat nya stationer ska du inte dra ur nätkabeln för att stänga av systemet. Om du gör det försvinner de nya förinställda stationerna.

Lyssna på förinställda radiostationer

- 1** Tryck på **FM** eller **AM** för att välja antingen **FM** eller **AM (MW)**.
- 2** Tryck på sifferknapparna för att välja numret i minnet för önskad station.
Se "Så här används sifferknapparna" (sidan 15).
Du kan också välja genom att trycka på **<<||>>**.

Använda RDS

Använda RDS (Radio Data System) när du tar emot FM-stationer

Via RDS kan FM-stationer sända ytterligare en signal tillsammans med den vanliga programsignalen. Stationerna kan till exempel sända sitt namn, samt information om vilken typ av program de sänder, t.ex. sport, musik osv.

Om du ställt in en FM-station som erbjuder en RDS-tjänst kommer RDS-indikeringen att tändas på displayen.

Med detta system kan du ta emot följande typer av RDS-signaler:

PS (Programtjänst)	Visar allmänt kända namn på stationer.
PTY (Programtyp)	Visar olika typer av program som sänds.
RT (Radiotext)	Visar de textmeddelanden stationen sänder ut.
Enhanced Other Network	Se sidan 36.

OBS!

- RDS är inte tillgängligt för AM (MW)-sändningar.
- RDS fungerar eventuellt inte på rätt sätt om den station du lyssnar på sänder ut signalen på fel sätt, eller om mottagningen är dålig.

Visa information om RDS-signaler

Tryck på RDS DISPLAY när du lyssnar på en FM-station.

Varje gång du trycker på knappen ändras indikationen i displayfönstret.

PS

Medan du söker visas "PS" och sedan namnen på stationerna. "NO PS" visas om ingen signal skickas.

PTY

Medan du söker visas först "PTY" och sedan typen av program. "NO PTY" visas om ingen signal skickas.

RT

Medan du söker visas först "RT" och sedan textmeddelandena som stationen sänder. "NO RT" visas om ingen signal skickas.

Frekvens

Stationsfrekvens (ej RDS-tjänst).

Om tecknen som visas i displayfönstret

Om PS-, PTY- eller RT-signalerna visas på displayen går det eventuellt inte att visa vissa specialtecken och symboler.

OBS!

Om sökningen avslutas direkt visas inte "PS", "PTY" och "RT" på displayen.

Söka efter ett program med PTY-koder

En av fördelarna med RDS-tjänsten är att du kan hitta en viss typ av program bland de förinställda kanalerna (sidan 33) genom att ange PTY-koderna.

Söka efter ett program med PTY-koderna

OBS!

Innan du börjar använda funktionen;

- PTY-sökningen kan bara användas på förinställda stationer.
- Du kan stoppa sökningen när som helst genom att trycka på **PTY SEARCH**.
- Det finns en tidsbegränsning för följande steg. Om inställningen avbryts innan du är färdig, börja då om med steg **1** igen.

1 Tryck på PTY SEARCH medan du lyssnar på en FM-station.



“SELECT PTY” blinkar på displayen.

- Medan “SELECT PTY” blinkar:

2 Tryck på PTY SELECT + eller PTY SELECT – tills PTY-koden du valt visas på displayen.

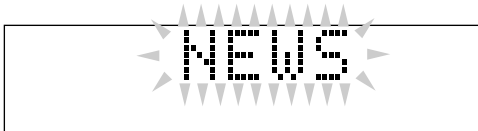

- Mer information finns i “Beskrivning av PTY-koderna” (sidan 36).

- Medan PTY-koden du valt i steg **2** fortfarande visas på displayen:

3 Tryck på PTY SEARCH igen.

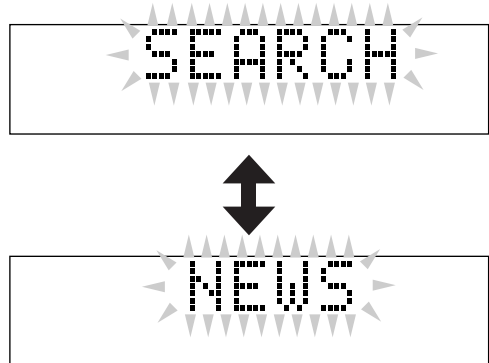

Under sökningen växlar visningen av “SEARCH” och vald PTY-kod på displayen.

Systemet söker av de 30 förinställda FM-stationerna, stannar när det hittar den du valt, och ställer in den.

Fortsätta sökningen

Tryck på **PTY SEARCH** igen när indikeringarna på displayen blinkar.

Om inget program hittas visas “NOT FOUND” på displayen.

Använda RDS (forts.)

Beskrivning av PTY-koderna

NEWS:	Nyheter.
AFFAIRS:	Ämnesvisa program som berör nyheter — debatt eller analyser.
INFO:	Program som i största allmänhet handlar om att ge råd.
SPORT:	Program som handlar om sport.
EDUCATE:	Utbildningsprogram.
DRAMA:	Alla radiopjäser och följetonger.
CULTURE:	Program som handlar om nationell eller regional kultur, inklusive språk, teater osv.
SCIENCE:	Program om naturvetenskap och teknik.
VARIED:	Används huvudsakligen för talprogram som exempelvis frågesporter och intervjuer.
POP M:	Kommersiell och populär musik.
ROCK M:	Rockmusik.
EASY M:	Aktuell musik som anses vara lättlyssnad.
LIGHT M:	Instrumentalmusik och sång- eller körverk.
CLASSICS:	Klassisk musik, t.ex. symfonier, kammarmusik osv.
OTHER M:	Musik som inte passar in i någon av de övriga kategorierna.
WEATHER:	Väderrapporter och -prognoser.
FINANCE:	Börsrapporter, handel, ekonomi mm osv.
CHILDREN:	Program inriktade på ung publik.
SOCIAL:	Program om sociologi, historia, geografi, psykologi och samhälle.
RELIGION:	Religiösa program.
PHONE IN:	Program där allmänheten deltar endera via telefon eller andra allmänna fora.
TRAVEL:	Reseinformation.
LEISURE:	Fritidsrelaterade program.
JAZZ:	Jazzmusik.
COUNTRY:	Musik från sydstaterna eller inspirerats av den.
NATION M:	Aktuell popmusik från den landsinställning som gäller.
OLDIES:	Musik från den så kallade "gyllene" popmusikåldern.
FOLK M:	Musik med rötter hos ett visst lands musikkultur.
DOCUMENT:	Faktaprogram med en undersökande vinkel.
TEST:	Sändningar för test av nöd- eller larmsändningar eller berörda enheter.
ALARM:	Larmmeddelande.

NONE: Ingen programtyp, odefinierat program eller ett program som är svårt att kategorisera.

OBS!

För vissa FM-stationer kan indelningen av PTY-koder vara annorlunda än den lista du hittar ovan.

Tillfälligt byta till ett annat program

En annan praktisk RDS-tjänst är "Enhanced Other Network".

Med hjälp av denna tjänst kan systemet tillfälligt byta till ett annat utsänt program som du vill höra (TA, NEWS, och/eller INFO) från en annan station utom i följande fall;

- Om du lyssnar på en station som inte stöder RDS (samtliga AM/MW-stationer, vissa FM-stationer och övriga källor).
- När systemet är i standbyläge.

OBS!

Innan du börjar använda funktionerna; Enhanced Other Network-funktionen kan endast användas för förinställda stationer.

Tryck på TA/News/Info flera gånger tills önskad programtypsindikator (TA/NEWS/INFO) visas på displayen.

Varje gång du trycker på knappen ändras indikatorn i displayfönstret.

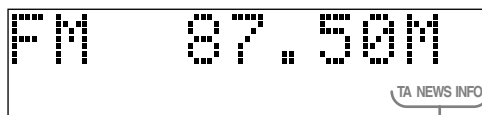

TA-/NEWS-/INFO-indikatorer

TA	Trafikmeddelande inom området.
NEWS	Nyheter.
INFO	Program som i största allmänhet handlar om att ge råd.

Sluta lyssna på det program som valts med Enhanced Other Network

Tryck på **TA/News/Info** flera gånger igen så att programtypsindikatorn (TA/NEWS/INFO) försvinner från displayen. Systemet avslutar standbyläget för Enhanced Other Network och återgår till den tidigare stationen.

Hur funktionen Enhanced Other Network faktiskt fungerar

Fall 1

Om ingen station sänder det program du har valt

Systemet fortsätter att vara inställt på aktuell station.

När en station börjar sända det program du valt byter systemet automatiskt till denna station. Indikeringen för mottagen PTY-kod börjar blinka.

När programmet är slut återgår systemet till den föregående stationen, men Enhanced Other Network-funktionen är fortfarande aktiv.

Fall 2

Om den FM-station du lyssnar på sänder det program du valt

Systemet fortsätter att ta emot stationen, men indikeringen för mottagen PTY-kod börjar blinka.

När programmet är slut kommer indikeringen för PTY-mottagningskoden att sluta blinka och I stället vara tänd, men Enhanced Other Network-funktionen är fortfarande aktiv.

OBS!

- Om du ändrar avspelningskälla i standbyläget för Enhanced Other Network kommer standbyläget tillfälligt att ändras.
- Om du går tillbaka till FM igen kommer systemet att återgå till standbyläget för Enhanced Other Network.
- Enhanced Other Network-data från vissa stationer är eventuellt inte kompatibla med det här systemet.
- Enhanced Other Network fungerar inte för vissa stationer trots att de erbjuder RDS-tjänsten.
- Medan du lyssnar på ett program som ställts in av Enhanced Other Network-funktionen ändras inte stationen även om en annan station börjar sända ett program med samma Enhanced Other Network-data.
- Medan du lyssnar på ett program som ställts in med Enhanced Other Network-funktionen kan du bara använda **TA/News/Info** och **RDS DISPLAY** för att ställa in mottagningen.

Lyssna på ljud från andra ljudenheter

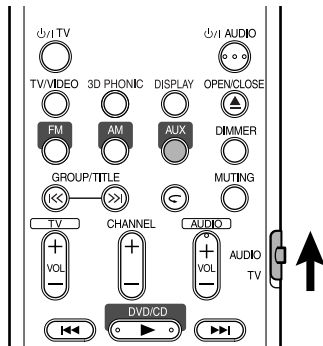

Anslut den andra ljudenheten till detta system i förväg (sidan 10).

- 1 Tryck på AUX.**
Källan ändras till AUX.
- 2 Spela med andra ljudenheter.**
Se bruksanvisningen för den anslutna enheten för ytterligare information.
- 3 Ändra volym och ljudkvalitet för systemet (sidan 16).**

Ställa in olika timers

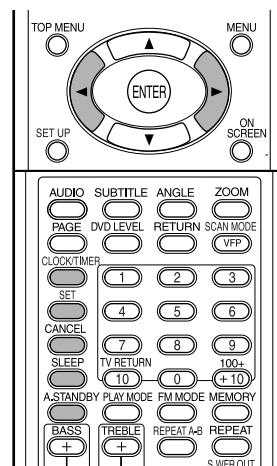

Ställa den inbyggda klockan

Du kan inte använda någon timer om du inte ställt den inbyggda klockan.

- Du avslutar inställningen av klockan genom att trycka på **CLOCK/TIMER** efter behov.
- För att korrigera en felaktig inmatning i nedanstående kan du trycka på **CANCEL** för att återgå till föregående steg.

1 Tryck på CLOCK/TIMER.

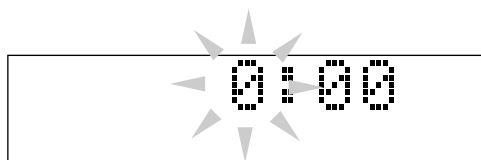

- Om du redan har ställt klockan, tryck flera gånger på knappen tills klockan börjar blinka.

2 Tryck på markören ◀▶ för att ställa in timmen och tryck sedan på SET.

3 Tryck på markör ◀▶ för att ställa in minuter och tryck sedan på SET.

Nu startar den inbyggda klockan.

Ställa daglig timer

Tack vare den dagliga timern kan du vakna till din favoritlåt.

- Du kan lagra tre inställningar för daglig timer; du kan emellertid bara aktivera en timer.
- För att korrigera en felaktig inmatning i nedanstående kan du trycka på **CANCEL** för att återgå till föregående steg.

Hur den dagliga timern fungerar:

När den dagliga timern väl är inställd, tänds timer-indikatorn och timer-nummerindikatorn (1/2/3) på displayen. Daglig timer sätter igång systemet på samma klockslag varje dag tills timerinställningen avbryts manuellt eller en annan daglig timer aktiveras.

När starttiden infaller:

Sätts systemet på, tar in den angivna stationen eller börjar spela den isatta skivan med den förinställda volymnivån.

- Timer-inställningen lagras i minnet tills du ändrar den.
- Utan att behöva annullera den dagliga timern, kan du ändra källa eller justera volymen efter det att den dagliga timern startat uppspelningen.

1 Tryck på CLOCK/TIMER flera gånger för att visa "DAILY 1".

- Varje gång du trycker på knappen ändras tidsinställningen enligt följande:

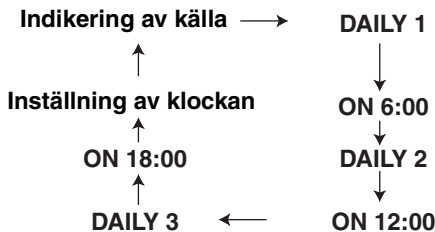
**2 Tryck på markören ◀/▶ för att ställa in timmen för start av timern och tryck sedan på SET.****3 Tryck på markören ◀/▶ för att ställa in minuter för start av timern och tryck sedan på SET.****4 Upprepa steg 2 och 3 för att ställa in timerns avstängningstid.****5 Tryck på markören ◀/▶ för att välja uppspelningskälla och tryck sedan på SET.**

- Varje gång du trycker på knappen ändras tidsinställningen enligt följande:

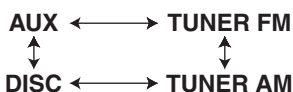

- När du väljer radiomottagning, tryck på markören ◀/▶ för att välja en förinställd kanal.
- När du väljer "DISC" kan du ange grupp eller spår. Val av grupp fungerar inte för andra skivor än MP3/WMA.

6 Tryck på markören ◀/▶ för att ställa in volymnivå och tryck sedan på SET.**7 Stäng av systemet.****För att stänga av timerinställningen****1 Tryck på CLOCK/TIMER upprepade gånger för att välja timerinställning.****2 Tryck på CANCEL för att stänga av vald inställning.**

- Genom att trycka på SET kan du aktivera timern igen.

Auto Standby

Om ingen åtgärd utförs inom 3 minuter efter det att skivan stoppats kommer strömmen automatiskt att stängas av.

Tryck på A.STANDBY under uppspelning eller när skivan är stoppad eller då det inte finns någon skiva i spelaren ("NO DISC" visas).

Indikatorn A.STANDBY tänds på huvudenhetens display.

När ett stopp inträffar (till exempel när en skiva spelats upp till slutet) börjar indikatorn A.STANDBY att blinka.

Detta betyder att strömmen kommer att stängas av automatiskt om ingen åtgärd utförs inom 3 minuter. Och 10 sekunder innan strömmen stängs av börjar "A.STANDBY" blinka.

Avaktivera Auto Standby

Tryck på A.STANDBY.

"A.STANDBY" släcks på huvudenhetens display.

OBS!

Auto Standby fungerar inte när källan är FM, AM eller AUX.

Ställa in olika timers (forts.)

Insomningstimer

När angiven tid infaller stänger systemet av sig självt.

Tryck på SLEEP.

Varje gång du trycker på knappen ändras tiden som visas på huvudenhetens display (i minuter).

Ändra tiden

Välj tiden genom att trycka på **SLEEP** flera gånger.

Bekräfta tiden

Tryck på **SLEEP** en gång när insomningstimern är inställd.

Avaktivera

Tryck på **SLEEP** flera gånger tills "SLEEP OFF" visas.

OBS!

Insomningstimern kommer att avaktiveras när strömmen stängs av.

Skivfackslös

Du kan låsa skivfacket för att förhindra att skivan matas ut.

Inställning

När systemet är avstängt trycker du på ▲ (Öppna/Stäng) med ■ (Stopp) på huvudenheten intryckt. "LOCKED" visas på huvudenhetens display.

Avaktivera

Utför samma åtgärder som för inställning. "UNLOCKED" visas på huvudenhetens display.

Om du stöter på ett problem som verkar vara ett fel ska du kontrollera följande punkter innan du kontaktar ditt JVC-servicecenter.

Strömkälla

- **Strömmen slås inte på.**
 - Nätsladden är inte ansluten till huvudenheten eller till ett vägguttag.
 - Anslut nätsladden på rätt sätt (sidan 11).

Styrning

- **Du kan inte använda någon knapp.**
 - Vissa specifika funktioner kan inte göras för vissa skivor.
- **Fjärrkontrollen fungerar inte.**
 - Torrbatterierna har tagit slut.
 - Byt batterierna (sidan 6).
- **Det går inte att spela en skiva.**
 - För DVD VIDEO-skivor
 - Kontrollera skivornas regionkodnummer (sidan 3).
 - "NO PLAY" visas på displayen.
 - Det är inte en skiva som kan spelas på detta system.
 - Kontrollera skivtypen (sidan 3).
 - Föräldraspärren används (sidan 30).

Om bilder

- **Ingen bild visas.**
 - Videosladden är inte korrekt ansluten.
 - Sidan 11
 - Både komponentvideouttaget och S-videouttaget är anslutna.
 - Anslut en av dem (sidan 11).
- **Denna bild är förvanskad.**
 - En videobandspelare är ansluten mellan huvudenheten och TV:n.
 - Anslut huvudenheten direkt till TV:n (sidan 11).
 - Fastän att detta system är anslutet till en icke-progressiv TV är skanningsläget på DVD:n inställt på "PROGRESSIVE".
 - Ställ in skanningsläget på "INTERLACE" (sidan 26).
- **Skärmstorleken är onormal.**
 - Skärmstorleken är felaktigt inställd.
 - Ställ in "MONITOR TYPE" enligt TV:n du använder (sidan 29).

- **TV-skärmen mörknar.**
 - "SCREEN SAVER" ställs in.
 - Om den är inställd, tryck på någon knapp (sidan 29).
- **Skärmen kan inte slås på.**
 - Det progressiva läget gäller endast för komponentvideoutgångar.

Om ljud

- **Det kommer inte något ljud.**
 - Högtalare är inte anslutna på rätt sätt.
 - Sidan 9
 - Ljudet är tystat.
 - Sidan 16
 - "NO AUDIO" visas på displayen.
 - Skivan har kanske tillverkats genom illegal kopiering.
 - Bekräfta i affären där du köpte skivan.
- **Ljudet är svagt jämfört med TV eller video.**
 - "DVD LEVEL" är inställt på "NORMAL".
 - Ställ in på annan än "NORMAL" (sidan 26).
- **Ljudet är förvanskat.**
 - Volymen har vridits upp för högt.
 - Sänk volymen (sidan 16).
- **Inget ljud går ut från subwoofern.**
 - "SUBWOOFER" är avstängd.
 - Tryck på **S.WFR OUT** för att slå på (sidan 10).

Om radio

- **Ljudet är brusigt vid mottagning/mottagning är avaktiverad.**
 - Antennen är inte rätt ansluten.
 - Anslut nätsladden på rätt sätt (sidan 8).

Övrigt

- **Det går inte att växla ljud eller textning mellan språken.**
 - Skivan innehåller inte 2 eller fler språk.
 - Om endast ett språk spelats in på skivan är det omöjligt att byta till ett annat språk (sidan 24).
- **Ingen textning visas.**
 - Skivan innehåller inte någon textning.
 - A DVD VIDEO utan textning kan inte visa någon textning.
 - Textningspråket är från början inställt på "OFF".
 - Ange ett språk (sidan 29).
 - Före eller efter punkt A eller punkt B i A-B Repetering visas kanske inte någon textning.
- **Skivan kan inte matas ut.**
 - Skivfackslåset är inställt.
 - sidan 40
- **"LR ONLY" visas på displayen (för en DVD AUDIO-skiva).**
 - För det spår som spelas upp fungerar inte Down Mix för flerkanalsljud, ljudet för L och R går ut direkt (detta är normalt).

Om systemet inte fungerar på rätt sätt trots korrigeringsåtgärderna ovan

Många funktioner i detta system har implementerats av mikrodatorer. Om tryck på knapp inte resulterar i den normala åtgärden ska du dra ut kontakten ur uttaget, vänta en stund och återansluta systemet.

Språkkoder

Kod	Språk	Kod	Språk
AA	Afar	MK	Makedoniska
AB	Abchaziska	ML	Malayalam
AF	Afrikaans	MN	Mongoliska
AM	Amhariska	MO	Moldaviska
AR	Arabiska	MR	Marathi
AS	Assamesiska	MS	Malajiska (MAY)
AY	Aymara	MT	Maltesiska
AZ	Azerbajanska	MY	Burmanska
BA	Bashkir	NA	Nauru
BE	Vitryska	NE	Nepaliska
BG	Bulgariska	NL	Holländska
BH	Bihari	NO	Norska
BI	Bislama	OC	Occitanska
BN	Bengali,	OM	(Aafan) Oromo
BO	Tibetanska	OR	Oriya
BR	Bretonska	PA	Punjabi
CA	Katalanska	PL	Polska
CO	Korsikanska	PS	Pashto
CS	Tjeckiska	PT	Portugisiska
CY	Walesiska	QU	Quechua
DA	Danska	RM	Rätoromanska
DZ	Bhutanska	RN	Kirundi
EL	Grekiska	RO	Rumänska
EO	Esperanto	RU	Ryska
ET	Estländska	RW	Kinyarwanda
EU	Baskiska	SA	Sanskrit
FA	Persiska	SD	Sindhi
FI	Finska	SG	Sangho
FJ	Fiji	SH	Serbokroatiska
FO	Färöiska	SI	Singalesiska
FY	Frisiska	SK	Slovakiska
GA	Irländska	SL	Slovenska
GD	Gaeliska	SM	Samoanska
GL	Galiciska	SN	Shona
GN	Guarani	SO	Somaliska
GU	Gujarati	SQ	Albanska
HA	Hausa	SR	Serbiska
HI	Hindi	SS	Siswati
HR	Kroatiska	ST	Sesotho
HU	Ungerska	SU	Sundanesiska
HY	Armeniska	SV	Svenska
IA	Interlingua	SW	Swahili
IE	Interlingue	TA	Tamilska
IK	Inuplak	TE	Telugu
IN	Indonesiska	TG	Tajikiska
IS	Isländska	TH	Thailändska
IW	Hebreiska	TI	Tigrinya
JI	Jiddisch	TK	Turkmenistanska
JW	Javanesiska	TL	Tagalog
KA	Georgiska	TN	Setswana
KK	Kazakstanska	TO	Tonga
KL	Grönländska	TR	Turkiska
KM	Kambodjanska	TS	Tsonga
KN	Kannada	TT	Tatariska
KO	Koreanska (KOR)	TW	Twi
KS	Kashmiri	UK	Ukrainska
KU	Kurdiska	UR	Urdu
KY	Kirgisiska	UZ	Uzbekistanska
LA	Latin	VI	Vietnamesiska
LN	Lingala	VO	Volapuk
LO	Laotiska	WO	Wolof
LT	Litauiska	XH	Xhosa
LV	Lettiska	YO	Yoruba
MG	Malagasy	ZU	Zulu
MI	Maoriska		

Allmänt

Strömkälla:	AC 230 V ~ , 50 Hz
Strömförbrukning:	25 W (i drift) 1,0 W (i standbyläge)
Vikt:	2,7 kg
Yttermått (B x H x D):	150 mm x 152 mm x 246 mm

DVD-spelare

Spelbara skivor:	DVD VIDEO, DVD AUDIO, VCD, SVCD, CD, CD-R/RW (CD, VCD, MP3, WMA, JPEG format), DVD-R/-RW (videoformat)
------------------	--

Videoringång

Färgsystem:	PAL
Horisontell upplösning:	500 rader
Komposit x1:	1,0 V (p-p)/75 Ω, synkronisation negativ
S-video x1:	Y-utgång: 1,0 V (p-p)/75 Ω, synkronisation negativ C-utgång: 0,3 V (p-p)/75 Ω
Komponent x1:	Y-utgång: 1,0 V (p-p)/75 Ω P _B /P _R utgång: 0,7 V (p-p)/75 Ω

Ljudutgång

Analog ljudutgång:	
Högtalare x2	
Utgångseffekt: (IEC 268-3)	36 W (18 W+18 W) vid 4 Ω (10% THD)
Lämplig impedans:	4 Ω till 16 Ω
Hörlurar x1:	11 mW/32 Ω
Lämplig impedans:	16 Ω till 1 kΩ
Subwoofer x1:	500 mVrms/10 kΩ
Digital ljudutgång:	
Optisk x1:	-21 dBm till -15 dBm

Ljudingång

Ljudingång:	AUX x1 400 mV/50 kΩ
-------------	------------------------

Radio

FM-tuner:	
Mottagningsfrekvens:	87,50 MHz to 108,00 MHz
Antenn:	75 Ω- Obalanserad typ
AM (MW)-tuner:	
Mottagningsfrekvens:	522 kHz till 1 629 kHz
Antenn:	Externt antennuttag (ramantenn)

Högtalare

Typ:	Fullt område 1-vägs basreflex typ Magnetiskt skärmade
Högtalare:	8 cm kon x1
Frekvensrespons:	60 till 20 000 Hz
Kraftkapacitet:	20 W
Impedans:	4 Ω
Ljudtrycksnivå	81 dB/W·m
Mått (B x H x D):	120 mm x 150 mm x 188 mm
Vikt:	1,5 kg per styck

Design och specifikationer kan komma att ändras utan att detta meddelas.

MEMO



A series of horizontal dashed lines for writing, spanning the width of the page below the header.

Sisällysluettelo

Johdanto

Tietoa levyistä	3
Osien kuvaus.....	5

Aloittaminen

Kaukosäätimen käyttö	6
Paristojen laittaminen kaukosäätimeen	6
TV:n käyttö kaukosäätimellä.....	7
Liitännät.....	8

Perustoiminnot

Levyjen toistaminen.....	12
Toisto	12
Näytön vaihtaminen	13
Valitse haluamasi toistokohde numeronäppäimillä	14
Toiston pysäyttäminen	14
Toiston keskeyttäminen	14
Kuvan siirtäminen eteenpäin ruutu kerrallaan	14
Pikahaku eteen-/taaksepäin	14
Toistaminen 10 sekuntia aikaisemmasta kohdasta (Yhden kosketuksen toisto).....	15
Hidastettu toisto	15
Siirry valinnan alkuun.....	15
Näyttöikkunan kirkkauden muuttaminen (DIMMER).....	16
Äänenvoimakkuuden säätäminen	16
Äänenlaadun säätäminen	16
Äänen mykistys tilapäisesti (MUTING)	16

Edistynyt käyttö

Ääni-/videotiedostojen toistaminen.....	16
Toiston jatkaminen	18
Valitse toistettava kohta.....	19
Ohjelmoitu toisto/Satunnaistoisto	20
Uudelleentoisto.....	22
Muita käteviä toimintoja	24
Tekstityksen valinta	24
Puhekielen valitseminen	24
Kuvakulman a valitseminen	24
Kuvan suurentaminen (ZOOM)	25
Kuvanlaadun säätäminen (VFP)	25
Todentuntuisen äänen luominen (3D PHONIC) ...	26
Toistotason säätäminen (DVD LEVEL)	26
Kuvanlaadun parantaminen (SCAN MODE).....	26

Erityiset DVD AUDIO-toiminnot.....	27
Bonusryhmän toistaminen.....	27
Selailtavat pysäytyskuvat (B.S.P.).....	27
Valikkopalkin käyttäminen	28
Ensisijaiset asetukset.....	29
Maa-/Aluekoodit	31

Radion kuuntelu

Radiolähetysten kuunteleminen	32
Esiasetetun aseman viritys.....	33
RDS-järjestelmän käyttäminen	34
RDS (Radio Data System) -toiminnon käyttö	
FM -asemia kuunneltaessa	34

Käteviä toimintoja

Muun audiolaitteen äänen kuunteleminen	38
Ajastimen asetus	38
Sisäänrakennetun kellon asetus.....	38
Päivittäisen ajastimen asetus	38
Automaattinen valmiustila.....	39
Uniajastin.....	40
Levykelkan lukitus	40

Viitteet

Vianetsintä.....	41
Kielikoodit	42
Tekniset tiedot	43

Tämän ohjekirjan käyttö

- Toiminnot kuvataan pääsääntöisesti kaukosäätimen näppäimiä käyttäen Milloin pääyksikössä on samoja merkkejä, myös näitä voidaan käyttää.
- Seuraavat merkit kertovat minkälaisilla levyillä käyttö on mahdollista.



- Kuvat ja TV-ruudut saattavat poiketa käytössä olevan laitteen ja kuvauksen osalta.
- "VCD" on lyhennys sanoista "Video CD".
- "SVCD" on lyhennys sanoista "Super Video CD".

Tietoja laitteen käsittelystä

■ Tärkeitä varoituksia

Järjestelmän asennus

- Valitse paikka, joka on tasainen, kuiva eikä liian kuuma tai kylmä (5-35 °C).
- Jätä riittävästi tilaa järjestelmän ja television väliin.
- Älä käytä järjestelmää paikassa, joka voi tärinä.

Virtajohto

- Laitteen sisällä ei ole osia, joita käyttäjä voi huoltaa.
- Virtaa kuluu hieman aina, kun virtajohto on liitetty pistorasiaan.
- Kun irrotat virtajohtoa pistorasiasta, vedä aina pistokkeesta, älä johdosta.

Järjestelmän toimintahäiriöiden ehkäiseminen

- Laitteen sisällä ei ole osia, joita käyttäjä voi huoltaa. Jos laitteeseen tulee jotain vikaa, irrota virtajohto pistorasiasta ja ota yhteys jälleenmyyjään.
- Älä työnnä laitteeseen mitään metalliesinettä.
- Älä käytä mitään saatavana olevaa epätavallisen muotoista (sydämen, kukan, luottokortin tms. muotoista) levyä, koska se voi vaurioittaa järjestelmää.
- Älä käytä levyä, johon on kiinnitetty teippiä, tarroja tai tahnaa, koska se voi vaurioittaa järjestelmää.

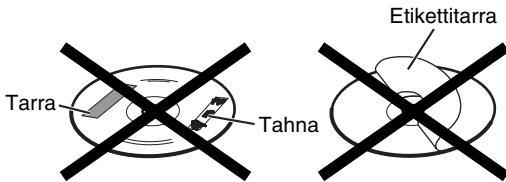

Tekijänoikeuslakeja koskeva huomautus

Tarkista maasi tekijänoikeuslait ennen kuin tallennat DVD-, VCD-, SVCD- tai CD-levyiltä. Tekijänoikeuksien suojatun materiaalin nauhoittaminen voi rikkoa tekijänoikeuslakeja.

Huomautus kopionestojärjestelmästä

DVD-levyt on suojattu kopionestojärjestelmällä. Jos liität järjestelmän suoraan videonauhuriin, kopionestojärjestelmä aktivoituu eikä kuvaa ehkä voi toistaa oikein.

■ Turvaohjeita

Vältä kosteutta, vettä ja pölyä

Älä laita järjestelmää kosteaan tai pölyiseen paikkaan.

Vältä korkeita lämpötiloja

Älä laita järjestelmää suoraan auringonvaloon tai lämmönlähteen lähelle.

Kun olet poissa

Kun lähdet matkoille tai olet muuten pitkään poissa, irrota virtajohto pistorasiasta.

Älä tuki tuuletusaukkoja

Tuuletusaukkojen tukkiminen voi vaurioittaa järjestelmää.

Kotelon hoito

Kun puhdistat järjestelmää, käytä pehmeää pyyhettä ja noudata asiaankuuluvia, kemiallisesti päällystettyjä pyyhkeitä koskevia ohjeita. Älä käytä bentseeniä, tinneriä tai muita orgaanisia liuottimia, kuten desinfiointiaineita. Ne voivat aiheuttaa muodonmuutoksia tai pilata värin.

Jos järjestelmän sisälle pääsee vettä

Sammuta järjestelmä, irrota virtajohto pistorasiasta, ja ota sitten yhteys ostopaikkaan. Järjestelmän käyttäminen tässä tilassa voi aiheuttaa tulipalon tai sähköiskun.

■ Jos linssin pinnalle joutuu kondenssia tai vettä

Seuraavissa tilanteissa saattaa linssin pinnalle kiinnittyä tiivistynyttä kosteutta tai vesipisaroita, jotka haittaavat järjestelmän toimintaa:

- Välittömästi lämmityksen käynnistymisen jälkeen
- Järjestelmä on asennettu höyryiseen tai kosteaan tilaan
- Järjestelmä siirretään äkillisesti kylmästä lämpimään tilaan

Kaikissa näissä tapauksissa järjestelmä on syytä pitää päällä 1-2 tuntia ennen käyttöä.

Toimitukseen sisältyvät varusteet

Tarkista, että olet saanut kaikki toimitukseen sisältyvät varusteet.

Sulkeissa oleva luku osoittaa toimitetun määrän. Jos jotain puuttuu, ota välittömästi yhteys jälleenmyyjään.

- Kaukosäädin (1)
- Paristot (2)
- FM-antenni (1)
- AM-kehäantenni (1)
- Virtajohto (1)
- Komposiittivideojohto (1)
- Kaiutinjohdot (2)

- Valmistettu Dolby Laboratoriesin lisenssillä. "Dolby", "Pro Logic", "MLP Lossless" ja kaksois-D-symboli ovat Dolby Laboratoriesin tavaramerkkejä.
- "DTS" ja "DTS 2.0+DIGITAL OUT" ovat Digital Theater Systems, Inc.:n rekisteröityjä tavaramerkkejä.
- Tässä tuotteessa on käytetty tekijänoikeussuojan kattamaa tekniikkaa, jolla on tiettyjen USA:n menetelmäpatenttien suoja sekä muiden Macrovision Corporationin ja muiden oikeudenomistajien immateriaalioikeuksien suoja. Tämän tekijänoikeuslailla suojatun tekniikan käyttöön tarvitaan Macrovision Corporationin lupa, ja se on tarkoitettu vain koti- ja muuhun rajoitettuun katseluun, ellei Macrovision Corporation ole antanut erikseen muuta lupaa. Käänteisvalmistus (omistajan laitteeseen tekemät muutostyöt) tai purkaminen on kiellettyä.

Toistettavaksi kelpaavat levytyypit

Tämä järjestelmä on suunniteltu toistamaan seuraavia levyjä:

DVD VIDEO, DVD AUDIO, VCD, SVCD, CD

Järjestelmällä voi toistaa myös seuraavia levyjä:

- Viimeistellyt DVD-R/RW-levyt, jotka on tallennettu DVD VIDEO-muodossa.
- Seuraavissa muodoissa tallennetut CD-R/RW-levyt
 - Musiikki-CD-levyt (viimeistellyt)
 - VCD-levyt
 - SVCD-levyt
 - ISO 9660-muodossa tallennetut MP3/WMA/JPEG-levyt (katso lisätietoja "Huomautuksia CD-R- ja CD-RW-levyistä")

Joitakin levyjä ei kuitenkaan välttämättä toisteta niiden ominaisuuksista, tallennusolosuhteista, vaurioista tai tahroista johtuen.

Seuraavilta levyiltä voidaan toistaa vain ääniä:

MIX-MODE CD CD-G
CD-EXTRA CD TEXT

Levyt, joita voidaan toistaa:

Levytyppi	Merkki (logo)	Video muoto
DVD VIDEO		PAL
DVD AUDIO		—
VCD		PAL
SVCD		PAL
CD		—
CD-R		—
CD-RW		—



on DVD Format/Logo Licensing Corporationin tavaramerkki.

* Huomautus aluekoodista

DVD-soittimilla ja DVD VIDEO -levyillä on omat aluekoodinumeronsa. Tällä levyllä voi toistaa vain sellaisia DVD VIDEO-levyjä, jotka on tallennettu alla mainitulla aluekoodilla ja videomuodossa. Tarkista aluekoodi pääyksikön takapaneelista. Tällä laitteella voi toistaa vain DVD VIDEO-levyjä, joiden aluekoodinumeroihin sisältyy "2".

Esim.:



Jos ladataan väärän aluekoodin omaava levy, "REGION CODE ERROR!" tulee näkyviin TV-ruudulle eikä toistoa voi aloittaa.

- Eräät DVD VIDEO-, DVD AUDIO-, VCD- tai SVCD-levyt eivät välttämättä toimi tämän oppaan kuvauksen mukaisesti. Tähän on syynä levyn ohjelmointi ja sen rakenne, ei tämän järjestelmän toimintahäiriö.

Tietoja DVD-R- ja DVD-RW-levyistä

- Tämä järjestelmä toistaa myös viimeistellyjä DVD-Rs-levyjä tai DVD-Video-muodossa tallennettuja DVD-RW-levyjä.

Huomautuksia CD-R- ja CD-RW-levyistä

- Tämä järjestelmä toistaa myös CD-R tai CD-RW-levyjä, jos MP3, WMA, ja JPEG -tiedostot on tallennettu niihin ISO 9660-muodossa.
- Tämä järjestelmä tukee "moni-istuntolevyjä" (korkeintaan 20 istuntoa).
- Tämä järjestelmä ei toista "pakettikirjoitettuja" (UDF-muoto) levyjä. Joitakin levyjä ei ehkä voi toistaa levyn ominaisuuksien, äänitysolosuhteiden, tai vaurioiden ja tahrojen vuoksi.

Toistoon kelpaamattomat levyt

- Seuraavia levyjä ei voida toistaa: DVD-ROM, DVD-RAM, DVD-R/RW (tallennettu VR-muodossa), CD-ROM, CD-I (CD-I Ready), Photo CD, SACD, jne. Näiden levyjen toistaminen aiheuttaa kohinaa ja vahingoittaa kaiuttimia.

Vioittuneita levyjä discs tai epätavallisen muotoisia (muut kuin halkaisijaltaan 12 cm tai 8 cm) levyjä ei voi toistaa.

DualDisc-levyjen toistoa koskeva huomautus

"DualDisc"-levyjen CD-puoli ei ole yhteensopiva "Compact Disc Digital Audio"-standardin kanssa. Tämän takia emme suosittele DualDisc-levyjen CD-puolen käyttöä tässä laitteessa.

Tietoa tiedostoista

- Laitteella voi soittaa seuraavilla tiedostotunnuksilla varustettuja tiedostoja (kirjainkoosta riippumatta);
 - MP3: “.MP3”, “.mp3”
 - WMA: “.WMA”, “.wma”
 - JPEG: “.JPG”, “.JPEG”, “.jpg”, “.jpeg”
- Jos MP3/WMA/JPEG-tiedostojen nimissä käytetään muita kuin yksitavuisia englantilaisia kirjaimia, raidan/ tiedoston nimi ei näy oikein.
- Laitte voi tunnistaa jopa 150 samaan ryhmään kuuluvaa raitaa (tiedostoa), 99 ryhmää levyä kohden ja raitojen (tiedostojen) kokonaismäärä on 1 000.
- Jotakin tiedostoa ei ehkä voi toistaa normaalisti niiden tallennuslaadun ja levyn ominaisuuksien vuoksi.

MP3/WMA-tiedostot

- Valmis kaupallinen MP3-levy saatetaan toistaa levyn etiketistä poikkeavassa järjestyksessä.
- Järjestelmä tukee MP3/WMA-tiedostoja, jotka on tallennettu bittinopeudella 32 – 320 kbps ja näytteenottotaajuudella 16 kHz, 22,05 kHz, 24 kHz (vain WMA), 32 kHz, 44,1 kHz tai 48 kHz.
- Jos tunnistetiedot on tallennettu levyille (albumin nimi, esittäjä ja raidan nimike jne.), ne näkyvät TV-ruudulla tiedostojen ohjausnäytössä.
- Suosittelimme kunkin kappaleen (laulun) tallentamista näytteenottotaajuudella 44,1 kHz ja tiedonsiirtonopeudella 128 (WMA-tiedostoilla 96) kbps.
- Tämä järjestelmä ei toista tiedostoja, jotka on koodattu Multiple Bit Rate (MBR)-tekniikalla. (MBR on muoto, jolla tiedoston sisältö koodataan useilla eri bittinopeuksilla.)

JPEG-tiedostot

- Tiedosto kannattaa tallentaa resoluutiolla 640 x 480.
- Tämä järjestelmä toistaa tavallisia JPEG-tiedostoja, poissulkien monokromaattiset JPEG-tiedostot.
- Tämä järjestelmä toistaa DCF (Design Rule for Camera File System)-standardia noudattavalla digitaalikameralla kuvattua JPEG-dataa (jos käytetään DCF-standardiin sisällymätöntä toimintoa, kuten digitaalikameran automaattista rotaatiota, kuvaa ei voi näyttää).
- Jos dataa on prosessoitu, muokattu ja tallennettu PC-kuvankäsittelyohjelmalla, dataa ei ehkä voi näyttää.
- Tämä järjestelmä ei toista animaatioita kuten MOTION JPEG tai muita kuin JPEG-pysäytyskuvia (TIFF jne.) eikä äänellä varustettua kuvadataa.
- Järjestelmä ei toista kuvaa, jonka resoluutio ylittää 8 192 x 7 680 pikseliä.

Levyn rakenne

DVD VIDEO

DVD VIDEO-levy koostuu “otsikoista”, ja jokainen otsikko voidaan jakaa “lukuihin”.

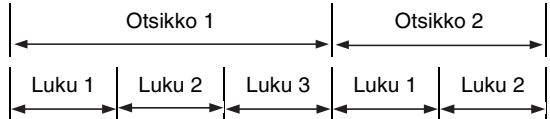

DVD AUDIO

DVD AUDIO-levy koostuu “ryhmistä”, ja jokainen ryhmä voidaan jakaa “raitoihin”. Jotkut levyt sisältävät “bonusryhmän”, jonka toisto edellyttää salasanaa (sivu 27).

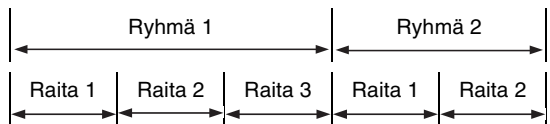

VCD/SVCD/CD

VCD-, SVCD- ja CD-levyt koostuvat “raidosta”. Yleensä jokaisella raidalla on oma numeronsa. (Eräillä levyillä raidat on voitu jakaa edelleen indekseihin.)

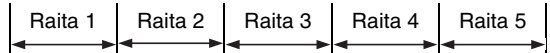

MP3/WMA [JPEG]-levyt

MP3/WMA [JPEG]-levyillä kukin kuva tallennetaan raitana [tiedostona]. Raidat [tiedostot] ryhmitellään tavallisesti kansioiksi. Kansiot voivat sisältää muita kansioita, jolloin levyn rakenne on hierarkkinen.

Tämä laite esittää levyn hierarkkisen rakenteen yksinkertaisessa muodossa ja käsittelee kansioita “ryhminä”.

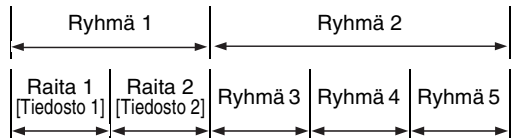

Tämä laite tunnistaa enintään 1 000 raitaa [tiedostoa] levyä kohden. Laitte tunnistaa lisäksi enintään 150 raitaa [tiedostoa] ryhmää kohden ja 99 ryhmää levyä kohden. Koska laite ei huomioi raitoja [tiedostoja], joiden järjestysnumero on suurempi kuin 150 eikä ryhmiä, joiden järjestysnumero on suurempi kuin 99, niitä ei voi toistaa.

- Jos kansiossa on muita kuin MP3/WMA [JPEG]-tiedostoja, ne sisällytetään tiedostojen kokonaismäärään.

Numerot viittaavat sivunumeroihin.

Etupaneeli

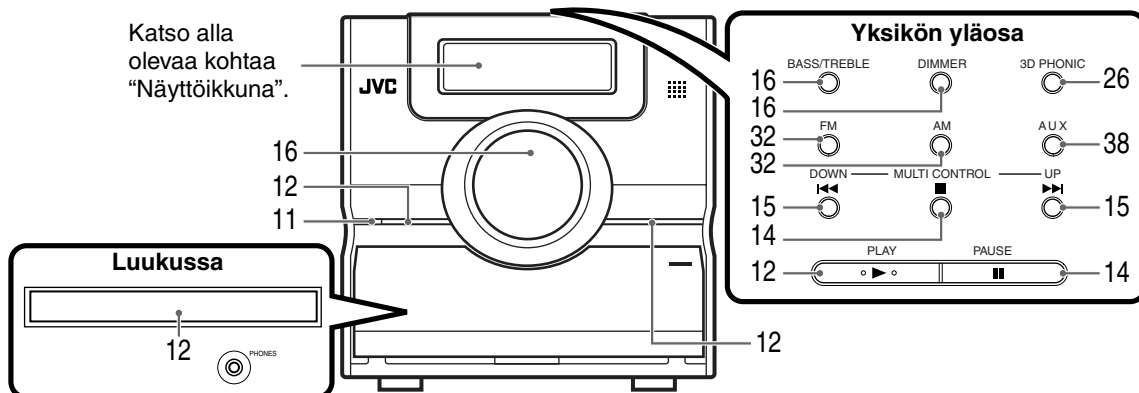

* Liitä kuulokkeet (ei vakiovaruste) stereo mini plug—pistokkeella. Kun kuulokkeet on liitetty, kaiuttimista ja subwooferista ei kuulu ääntä.

Näyttöikkuna

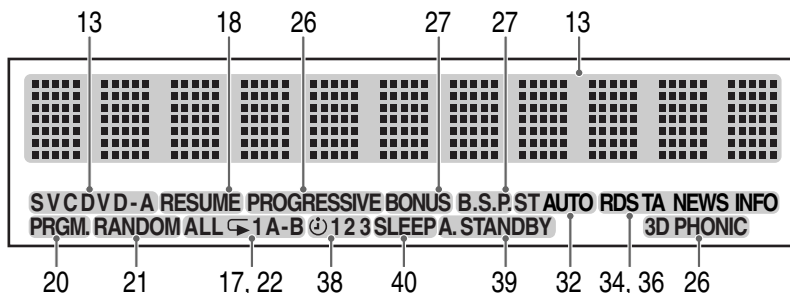

Takapaneeli

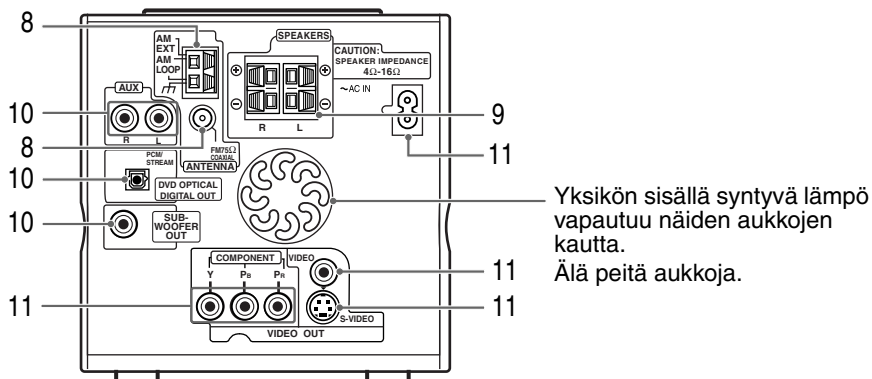

Kaukosäätimen käyttö

Numerot viittaavat sivunumeroihin.

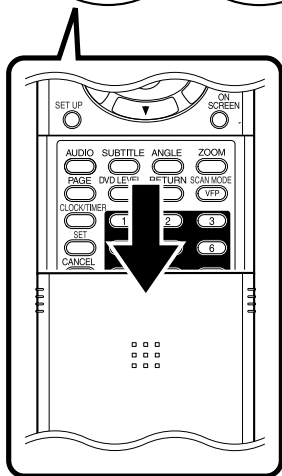
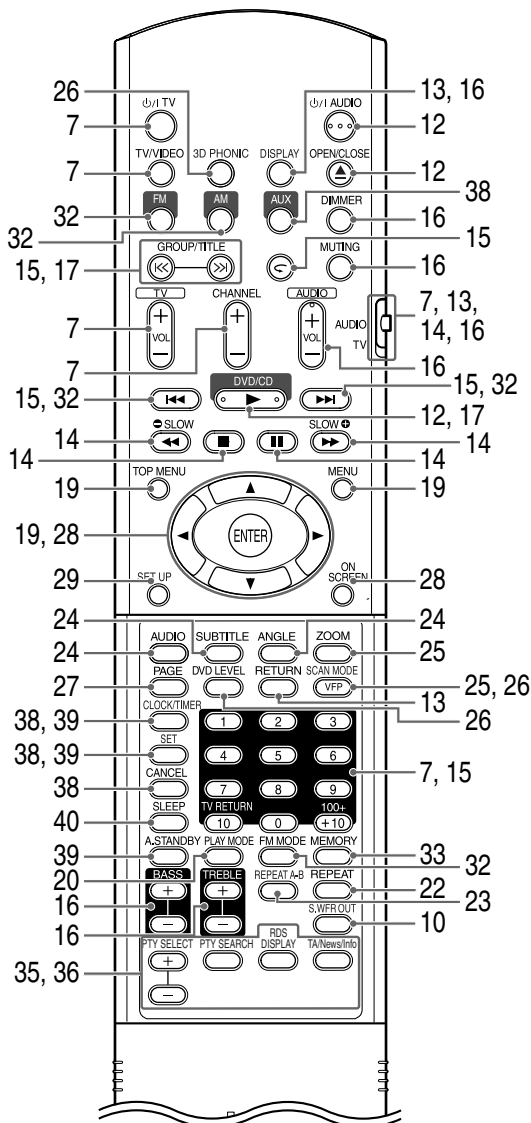

Paristojen laittaminen kaukosäätimeen

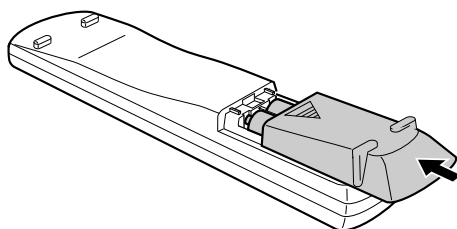
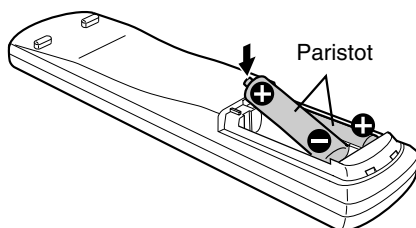
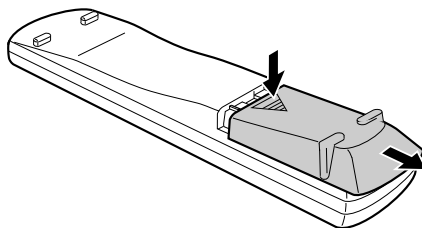

Jos kaukosäätimen toiminta-alue tai tehokkuus pienenee, vaihda paristot. Käytä kahta R6(SUM-3)/AA(15F) -tyypin kuivaparistoa.

VAROITUS

- Älä käytä uusia ja vanhoja paristoja samanaikaisesti.
- Älä käytä erityyppisiä paristoja samanaikaisesti.
- Ota paristot pois pitkään käyttämättömänä olevasta kaukosäätimestä. Paristot saattavat tyhjentyä.

Kaukosäätimen käyttö

Kun käytät kaukosäädintä, kohdista se pääyksikön käyttöpaneeliin. Jos kaukosäädintä käytetään epämääräisestä paikasta tai jos sen tiellä on esteitä, signaalit eivät välity.

Jos kaukosäätimen anturit altistuvat voimakkaalle valolle kuten suoralle auringonpaisteelle, sen toiminta saattaa häiriintyä.

Tällä sivulla annetaan tietoja TV:n käytöstä tämän tuotteen kaukosäätimellä.

TV:n käyttö kaukosäätimellä

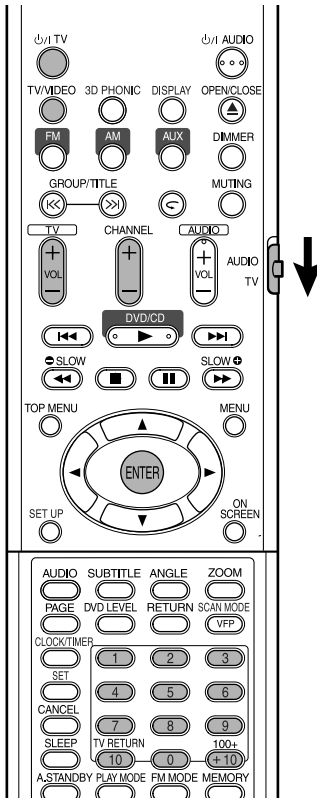

Valmistajan koodin asettaminen

1 Siirrä kaukosäätimen tilavalitsin TV:n puolelle.



2 Paina yhtäjaksoisesti TV .

HUOMAA

Paina TV -näppäintä yhtäjaksoisesti kunnes vaihe 4 on suoritettu.

3 Paina ENTER.

4 Käytä numeronäppäimiä (1-9, 0).

Esim.:

Hitachi TV: Paina 0, sitten 7.

Toshiba TV: Paina 2, sitten 9.

Jos valmistajan koodeja on useampi kuin yksi, kokeile niitä vuorotellen ja valitse koodi, jolla tuote toimii oikein.

Valmistaja	Koodi	Valmistaja	Koodi
JVC	01	Nordmende	13, 14, 18, 26 – 28
Akai	02, 05	Okano	09
Blaupunkt	03	Orion	15
Dacwoo	10, 31, 32	Panasonic	16, 17
Fenner	04, 31, 32	Philips	10
Fisher	05	Saba	13, 14, 18, 26 – 28
Grundig	06	Sanyo	05
Hitachi	07, 08	Schneider	02, 05
Inno-Hit	09	Sharp	20
Irradio	02, 05	Sony	21 – 25
Magnavox	10	Telefunken	13, 14, 18, 26 – 28
Mitsubishi	11, 33	Thomson	13, 14, 18, 26 – 28, 30
Miver	03	Toshiba	29
Nokia	12, 34		

HUOMAA

Valmistajan koodeja saatetaan muuttaa ilman erillistä ilmoitusta. Et ehkä voi käyttää yllä mainittujen valmistajien tuottamia televisioita.

5 Vapauta TV .

TV:n käyttö

Kohdistu kaukosäädin televisioon.

TV	Kytke virta päälle/pois.
CHANNEL	Vaihda kanavia.
TV VOL	Sääda äänenvoimakkuutta.
1 ~ 9 / 0 / 100+ / +10	Valitse kanava. *1
TV RETURN	Vuorottelee aiemmin valitun ja parhaillaan katseltavan kanavan välillä.
TV/VIDEO	Vaihda TV:n ja videon tulo.

*1 Muista siirtää kaukosäätimen tilavalitsin TV:n puolelle etukäteen.

HUOMAA

Kun vaihdat paristoja, aseta valmistajan koodi uudelleen.

Antennien liittäminen

AM-kehäantennin liittäminen (sisältyy varusteisiin)

1 Aseta AM-kehäantenni.

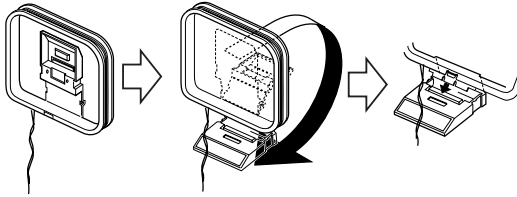

2 Liitä antennijohdot.

Pääyksikkö (takapaneeli)

AM
EXT
AM
LOOP

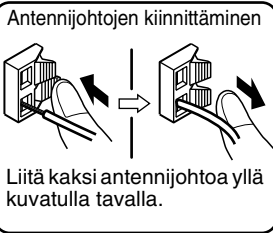

Jos antennijohdon pää on päällystetty vinyylillä, kierrä se irti ja poista se.

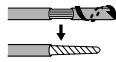

3 Käännä AM-kehäantenni parhaan radiovastaanoton suuntaan. Sijoita AM-kehäantenni mahdollisimman kauas pääyksiköstä.

- Älä sijoita AM-kehäantennia metallipöydälle tai TV:n, tietokoneen tms. lähelle. Radiovastaanoton laatu saattaa heikentyä.

■ Jos radiovastaanoton laatu on huono AM-kehäantennista huolimatta

Sähkönjohdin: 3 - 5 m (saa kauposta)

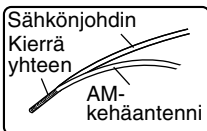

Asenna sähkönjohdin vaaka-suoraan, mieluummin korkealle esim. ikkunan yläpuolelle tai ulos.

AM
EXT
AM
LOOP

Pääyksikkö (takapaneeli)

Liitä AM-kehäantennin johdot yhteen.

FM-antennin liittäminen (sisältyy varusteisiin)

Pääyksikkö (takapaneeli)

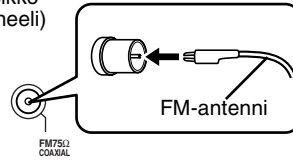

Aseta antenni suoraan siihen suuntaan, jossa radiovastaanoton laatu on paras, ja kiinnitä teipillä.

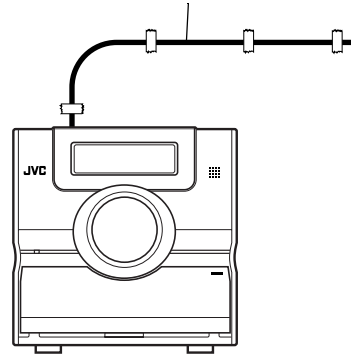

■ Jos radiovastaanoton laatu on huono mukana toimitetusta antennista tai yhteisantennin käytöstä huolimatta

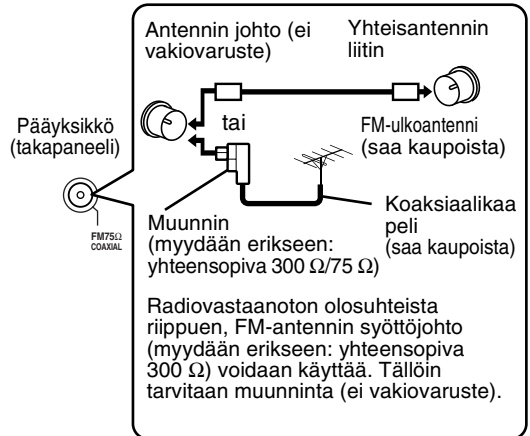

Erikseen liitetyn antennin liitännästä löydät tarkempia tietoja antennin tai muuntimen käyttöohjeista.

Kuuntele antenna sijoittaessasi jotakin radio-ohjelmaa (katso kohtaa "Radiolähteyksen kuunteleminen", sivu 32).

Kaiuttimien liittäminen

Vasemman ja oikean kaiuttimen välillä ei ole eroa.

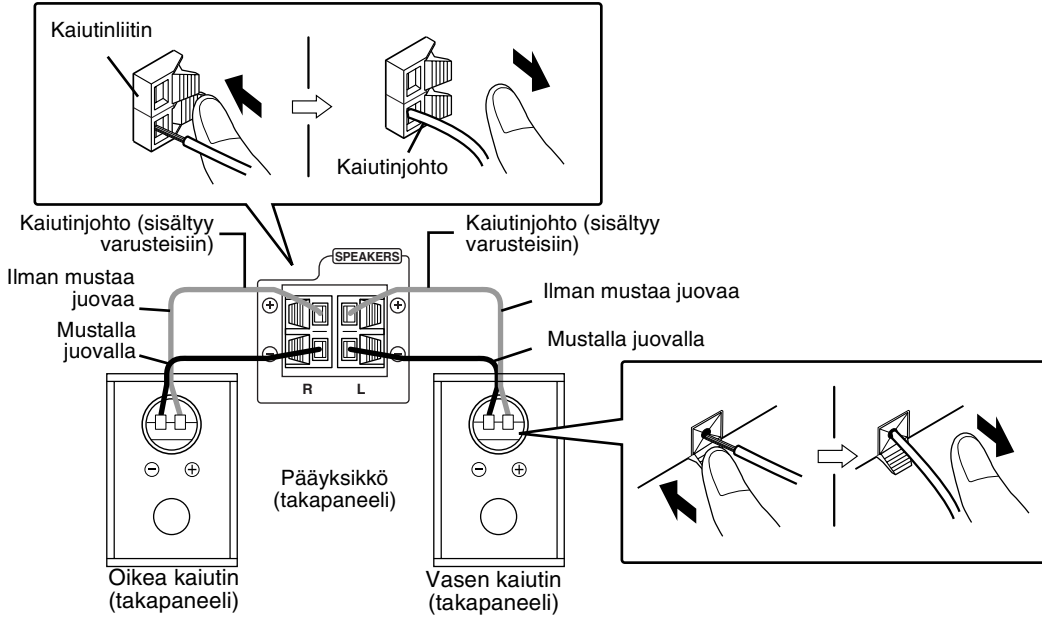

VAROITUS

- **ÄLÄ** liitä useampaa kuin yhtä kaiutinta yhteen kaiutinliittimeen.
- Tämän tuotteen kaiuttimet ovat magneettisuojattuja, mutta TV-kuvassa saattaa esiintyä värivirheitä kaiuttimien asennuksesta riippuen Pidä mielessä seuraava.
 1. Sammuta TV:n virta ennen kaiuttimien asentamista. Odota noin 30 sekuntia ennen kuin kytket TV:n päälle uudelleen.
 2. Jos värivirheitä esiintyy, jätä TV:n ja kaiuttimien välille tilaa vähintään 10 cm.

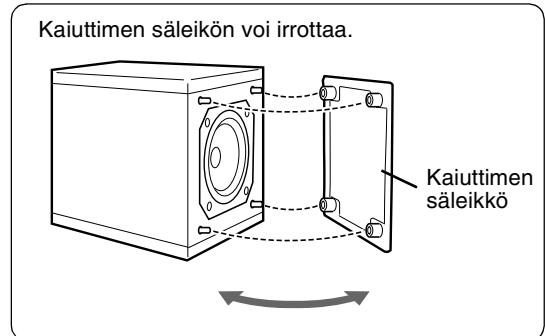

HUOMAA

- Pääyksikköön liitettävän kaiuttimen impedanssi tulee olla välillä 4 Ω - 16 Ω .
- Jotta tuuletus toimii riittävästi, jätä pääyksikön ja kaiuttimien tai muiden esineiden väliin tilaa vähintään 1 cm.

Muiden laitteiden liittäminen

Tällä sivulla kuvataan muiden laitteiden liittämistä pääyksikköön.

Alibassokaiuttimen liittäminen

Vahvistimella varustetun alibassokaiuttimen (ei vakiovaruste) ansiosta voit nauttia voimakkaammasta bassoäänestä. Lisätietoja löydät alibassokaiuttimen ohjekirjasta.

Vahvistimella varustettu alibassokaiutin (ei vakiovaruste)

Audiojohto (ei vakiovaruste)
(Jos alibassokaiuttimen mukana tulee audiojohto, voit käyttää sitä.)

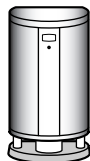

Pääyksikkö

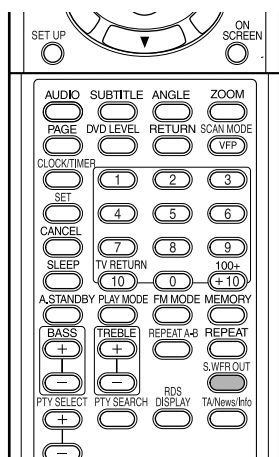
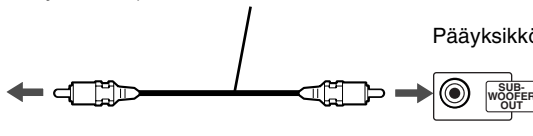

Kun haluat kuulla ääntä alibassokaiuttimesta, paina kaukosäätimen näppäintä **S.WFR OUT**, jolloin pääyksikön näyttöikkunaan syttyy "SUBWOOFER". Joka kerta kun painat näppäintä, näyttöön vaihtuu joko "SUBWOOFER" tai "OFF".

HUOMAA

Kun "SUBWOOFER" on valittuna, vasemman ja oikean kaiuttimen bassoäänet madalletaan automaattisesti ja bassoääni kuuluu lähinnä alibassokaiuttimesta.

Muiden audiolaitteiden liittäminen

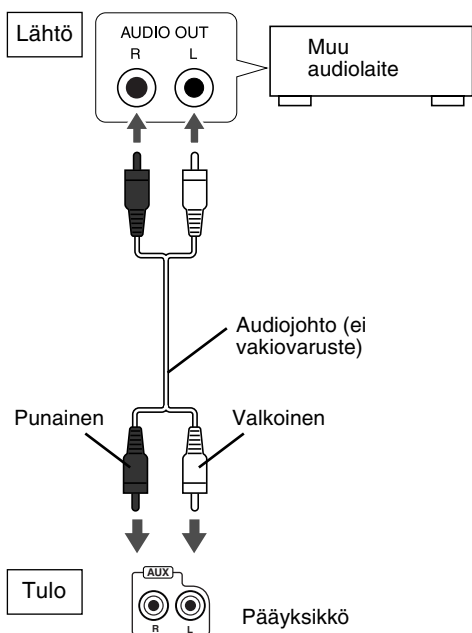

Digitaalilaitteen liittäminen

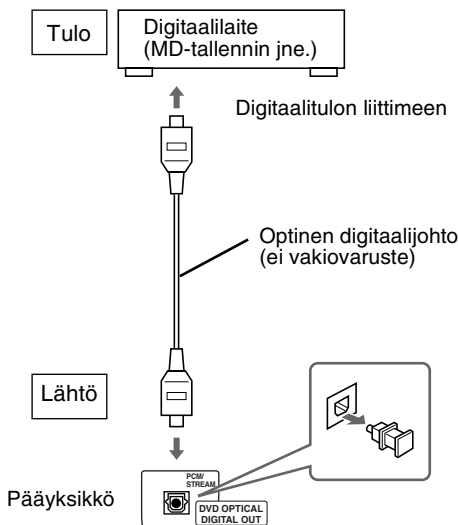

VAROITUS

- Jos haluat lisätietoa lähtösignaaleista, katso sivu 30.
- Jos liität pääyksikköön laitteen, jossa on Dolby Digital -koodaustoiminto, "D. RANGE COMPRESSION"-asetus kohdassa "AUDIO" (sivu 30) ei ole voimassa pääyksikön digitaalilähteen osalta.

TV:n liittäminen

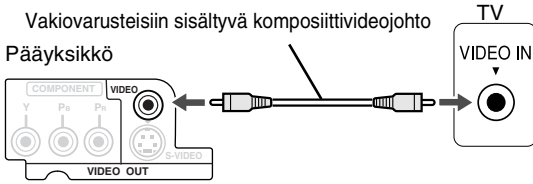

VAROITUS

Liitä pääyksikkö suoraan TV:hen (tai monitoriin) ilman reititystä videonahurin kautta. Toiston aikana saattaa muutoin esiintyä kuvahäiriöitä.

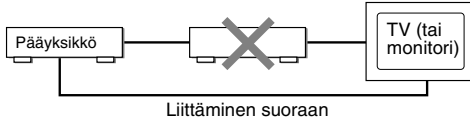

Toiston aikana saattaa esiintyä kuvahäiriöitä myös, jos pääyksikkö liitetään sisäänrakennetulla videonahurilla varustettuun TV:hen.

Voit nauttia paremmasta kuvanlaadusta käyttämällä seuraavaa johtoa mukana toimitetun videojohdon asemesta.

Liittäminen käyttäen S-Videojohtoa

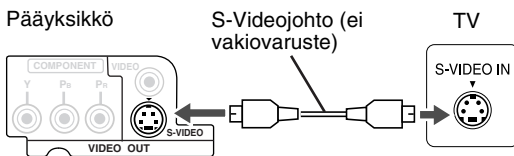

Liittäminen käyttäen komponenttivideojohtoa

Voit nauttia paremmasta kuvanlaadusta kuin S-Videojohtoa käytettäessä.

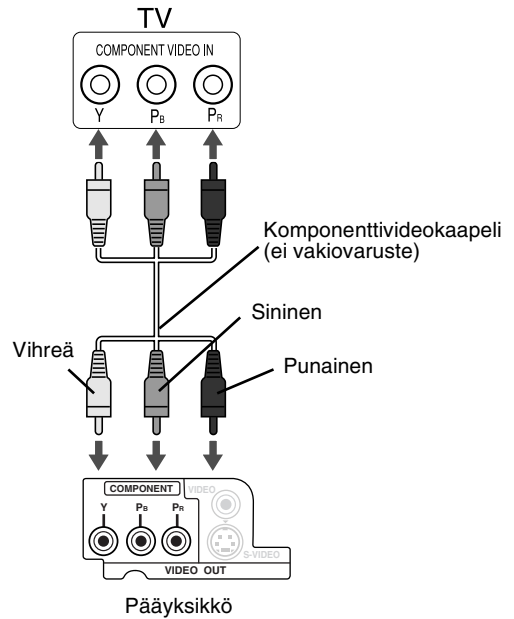

VAROITUS

Käytä joko yhtä S-Videojohtoa tai yhtä komponenttivideojohtoa. Jos käytät molempia johtoja, kuvat eivät ehkä näy oikein.

HUOMAA

- Voidaksesi katsella kuvaa progressiivisessa tilassa (sivu 26), TV:ssä täytyy olla progressiivinen videotulo.
- Jos TV:n komponenttivideoliittimet ovat BNC-tyyppisiä, käytä pistokeadapteria (ei vakiovaruste).

Virtajohdon liittäminen

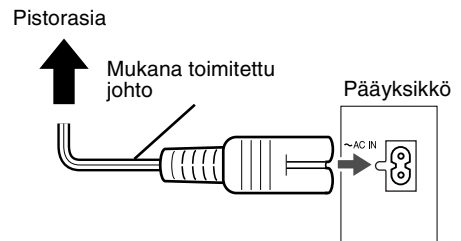

- Liitä virtajohto vasta kun kaikki muut liitännät on tehty.
- Valmiustilavalvo (etupaneelissa) syttyy.

Toisto

DVD VIDEO **DVD AUDIO** **VCD** **SVCD** **CD** (Tietoja MP3/WMA ja JPEG levyistä, katso sivu 17)

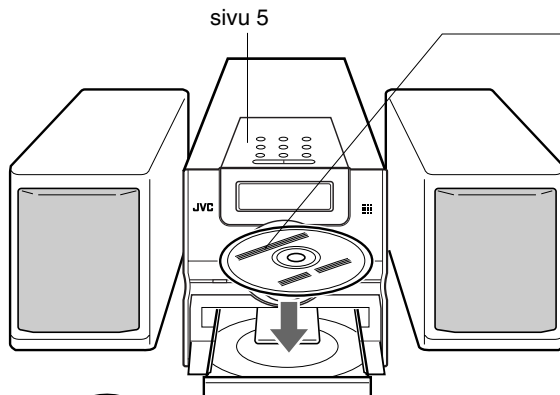

Aseta levy etikettipuoli ylöspäin.
• Aseta 8 cm:n levy keskellä olevaan syvennykseen.

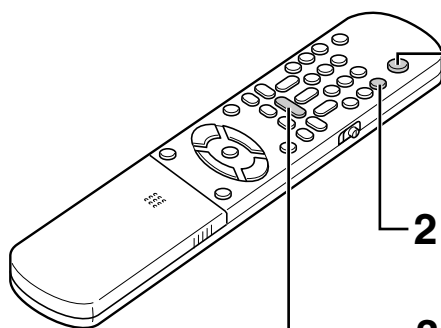

1 Paina / I AUDIO.

- Virta kytkeytyy päälle ja valmiustilavalvo sammuu.
- Kytke virta pois päältä painamalla uudelleen / I AUDIO.

2 Avaa levykelkka painamalla OPEN/CLOSE.

3 Paina DVD/CD .

Levykelkka sulkeutuu ja toisto alkaa.

- Virta kytkeytyy päälle, jos pääyksikön **PLAY** , **FM**, **AM**, **AUX** tai **-näppäintä** tai kaukosäätimen **DVD/CD** , **FM**, **AM**, **AUX** tai **OPEN/CLOSE -näppäintä** painetaan virran ollessa sammutettuna. Jotakin muuta kuin tai **OPEN/CLOSE -näppäintä** painettaessa myös lähde vaihtuu (jos levy on ladattuna, toisto alkaa).

HUOMAA

- *TV:ssä voi näyttää valikkonäytön, kun DVD/VCD/SVCD-levyn toisto on aloitettu. Valitse tällöin toistettava kohde seuraavilla kaukosäätimen näppäimillä.*
- *Valitse kohde kursorilla / / / ja paina **ENTER**.*
- *Valitse kohde numeronäppäimillä.*
- *Kaikki levyt eivät välttämättä toimi kuvatulla tavalla.*



TV-ruudulla näkyvät näytöt, kun virta on kytketty päälle.

Seuraavat viestit tulevat näkyviin järjestelmän tilasta riippuen. (Viestit eivät näy, kun lähteeksi on valittu FM, AM tai AUX.)

NOW READING	Näky, kun järjestelmä lukee levyn tietoja. Odota hetki.
REGION CODE ERROR!	Näky, kun DVD VIDEO:n aluekoodi on eri kuin se, jota järjestelmä tukee. (sivu 3)
NO DISC	Näky, kun levyä ei ole asetettu paikalleen.
OPEN	Näky, kun levykelkka avataan.
CLOSE	Näky, kun levykelkka suljetaan.
CANNOT PLAY THIS DISC	Näky, kun yritetään toistaa toistoon kelpaamatonta levyä.

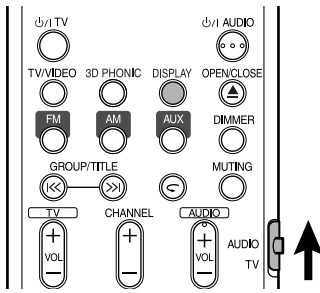

Näyttöikkuna levyn toiston aikana

Esim.: Kun toistetaan DVD VIDEO-levyä

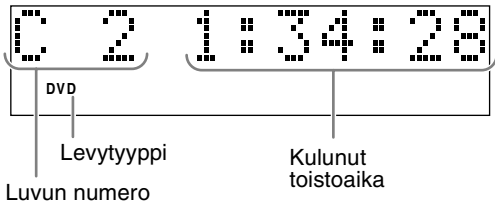

Esim.: Kun toistetaan DVD AUDIO -levyä

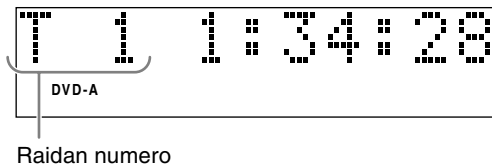

Jos "BONUS" tai "B.S.P." tulee näkyviin DVD AUDIO-levyä toistettaessa, katso sivu 27.

Esim.: Kun toistetaan SVCD- tai VCD-levyä

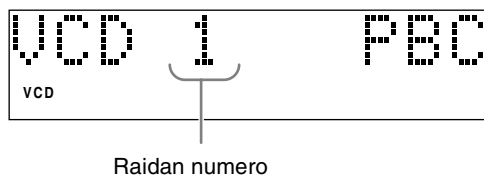

- SVCD-levyä toistettaessa SVCD-merkkivalo syttyy VCD-merkkivalon asemesta.
- PBC (Play Back Control): VCD-levylle (versio 2,0) toiston ohjausta varten tallennettu signaali. Voit käyttää interaktiivista ohjelmistoa tai hakutoiminnolla varustettua ohjelmistoa käyttämällä PBC-yhteensopivalle VCD-levylle tallennettua valikkonäyttöä. Jos haluat toistaa levyä ilman PBC-toimintoa, toimi seuraavasti.
 - Määritä raidan numero numeronäppäimillä levyn ollessa pysäytetty.
 - Määritä raidan numero käyttämällä ►►-levyn ollessa pysäytetty, ja paina sitten DVD/CD ►.
- VCD- tai SVCD-levyn PBC-toiston aikana voit palata takaisin ylempään tasoon painamalla **RETURN**.

Esim.: Kun toistetaan CD-levyä

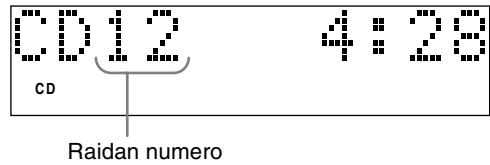

Esim.: Kun toistetaan MP3/WMA-tiedostoa



Näytön vaihtaminen

Paina **DISPLAY**.

Joka kerta kun painat näppäintä, näytön merkinnyt muuttuvat tilapäisesti seuraavasti:

• DVD VIDEO

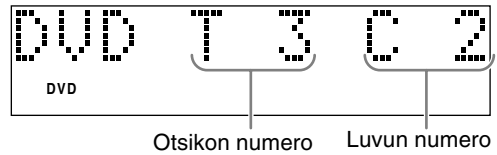

• DVD AUDIO

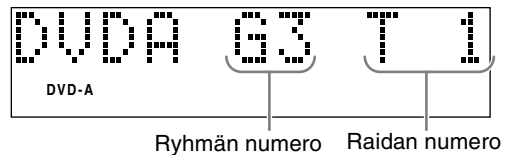

• MP3/WMA

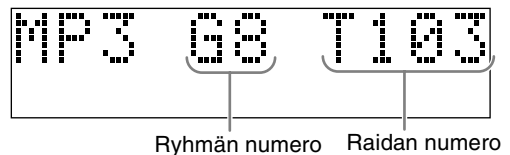

• SVCD/VCD/CD

Kellonaika tulee näyttöikkunaan.

- Ennen kellon asetusta (sivu 38), näkyviin tulee "0:00".
- Kun laite on sammutettu, näppäimellä **DISPLAY** voi kytkeä kellonajan pois päältä virran säästämiseksi.

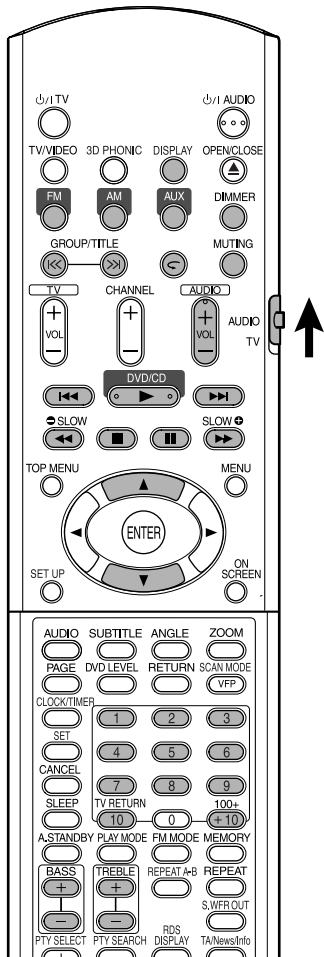

Valitse haluamasi toistokohde numeronäppäimillä

DVD VIDEO DVD AUDIO VCD SVCD C D MP3 WMA JPEG

HUOMAA

- Aseta kaukosäätimen valitsin kohtaan **AUDIO** ennen numeronäppäinten käyttöä.
- VCD- tai SVCD-levyillä tämän toiminnon voi tehdä levyn ollessa pysäytetty tai kun levyä toistetaan ilman PBC-toimintoa.
- Myös DVD AUDIO, CD, MP3/WMA tai JPEG-levyillä tämän toiminnon voi tehdä levyn ollessa pysäytetty.
- Joillakin levyillä tätä toimintoa ei voi tehdä.



Määritä toistettavan luvun tai raidan numero toiston aikana.

- Katso kohtaa "Numeronäppäimien käyttö", sivu 15.

Toiston pysäyttäminen

DVD VIDEO DVD AUDIO VCD SVCD C D MP3 WMA JPEG

Paina **■** toiston aikana.

Toiston keskeyttäminen

DVD VIDEO DVD AUDIO VCD SVCD C D MP3 WMA JPEG

Paina **II** toiston aikana.

Kun haluat aloittaa normaalin toiston uudelleen, paina DVD/CD ►.

- JPEG -kuvaesitysten osalta näppäimen DVD/CD ► painallus aloittaa toiston seuraavasta tiedostosta.

Kuvan siirtäminen eteenpäin ruutu kerrallaan

DVD VIDEO SVCD VCD

Paina **II** tauon aikana.

- Joka kerta kun painat näppäintä, kuva siirtyy eteenpäin ruutu kerrallaan.

Pikahaku eteen-/taaksepäin

DVD VIDEO DVD AUDIO VCD SVCD C D

Paina **◀◀** tai **▶▶** toiston aikana.

- Joka kerta kun painat näppäintä, nopeus kasvaa (×2, ×5, ×10, ×20, ×60). Jos haluat palauttaa normaalin nopeuden, paina DVD/CD ►.

HUOMAA

- Pikahakua /eteen-/taaksepäin ei voi tehdä MP3, WMA ja JPEG-levyillä.
- DVD VIDEO, VCD ja SVCD-levyillä ääntä ei kuulu pikahaun eteen-/taaksepäin aikana.
- CD- ja DVD AUDIO-levyillä ääni kuuluu katkonaisena pikahaun eteen/taaksepäin aikana.

Toistaminen 10 sekuntia aikaisemmasta kohdasta (Yhden kosketuksen toisto)



Paina ◀ toiston aikana.

HUOMAA

- Joillakin levyillä tätä toimintoa ei voi tehdä.
- Et voi siirtyä takaisin edelliseen otsikkoon.

Hidastettu toisto



Paina SLOW ⊖ tai SLOW ⊕ tauon aikana.

- Joka kerta kun painat näppäintä, toistonopeus kasvaa (×1/32, ×1/16, ×1/8, ×1/4, ×1/2).
- Aloita normaali toisto uudelleen painamalla DVD/CD ▶.

HUOMAA

- Ääntä ei kuulu.
- Kuvan liike voi taaksepäin toistettaessa olla epätasaista.
- VCD- ja SVCD-levyillä vain hidastettu toisto eteenpäin on mahdollista.

Siirry valinnan alkuun



Paina ◀◀ or ▶▶ toiston aikana*.

- Siirry seuraavaan lukuun tai raitaan painamalla ▶▶.
- Siirry parhaillaan toistettavan luvun tai raidan (ei JPEG) alkuun painamalla ◀◀ kerran.
- Valitse otsikko tai ryhmä painamalla **GROUP/TITLE** ◀◀ tai ▶▶ .
- Paina JPEG -levyn toiston aikana ▶▶ tai kursorilla ▼ toistaaksesi seuraavan tiedoston, tai paina ◀◀ tai kursorilla ▲ toistaaksesi edellisen tiedoston.

HUOMAA

- * VCD- ja SVCD-levyillä tämä on mahdollista, jos PBC-toiminto ei ole käytössä.
- DVD VIDEO-levyjä lukuunottamatta tämän toiminnon voi tehdä myös levyn ollessa pysäytetty.
- Joillakin levyillä tätä toimintoa ei voi tehdä.

Numeronäppäimien käyttö

Esim.:

5:

15: →

20: →

25: → →

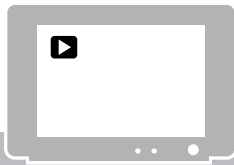

TV-ruudulla näkyvät näytön kuvakkeet (Näytön kuvakkeet)



: Toisto



: Tauko



: Pikahaku eteen/taaksepäin



: Hidastettu toisto (taakse/ eteenpäin)



: Sisältää useita kuvakulmia (sivu 24)



: Sisältää useita puhekieliä (sivu 24)



: Sisältää useita tekstityskieliä (sivu 24)



: Levy ei hyväksy yrittämäsi toimintoa.

Näyttöikkunan kirkkauden muuttaminen (DIMMER)

Paina DIMMER-näppäintä toistuvasti.

- Kun painat painiketta, himmennystila muuttuu seuraavasti:



- Kun laite on sammutettu, näppäimellä **DISPLAY** voi kytkeä kellonajan pois päältä virran säästämiseksi.

Yllä mainitut toimenpiteet voi suorittaa kaikissa lähteissä.

Äänenvoimakkuuden säätäminen

Paina AUDIO VOL +/-.

HUOMAA

Äänenvoimakkuutta voi säätää myös pääyksikön VOLUME-säätimellä.

Äänenlaadun säätäminen

Basso: Paina BASS +/-.

Diskantti: Paina TREBLE +/-.

- Säätöalue: -5 ja +5

Äänen mykistys tilapäisesti (MUTING)

Paina MUTING.

- Kaiuttimista, kuulokkeista ja alibassokaiuttimesta ei kuulu ääntä.
- Paina **MUTING** uudelleen, kun haluat palauttaa äänen. Kun virta sammutetaan ja kytketään uudestaan päälle, ääni palautuu ennalleen.

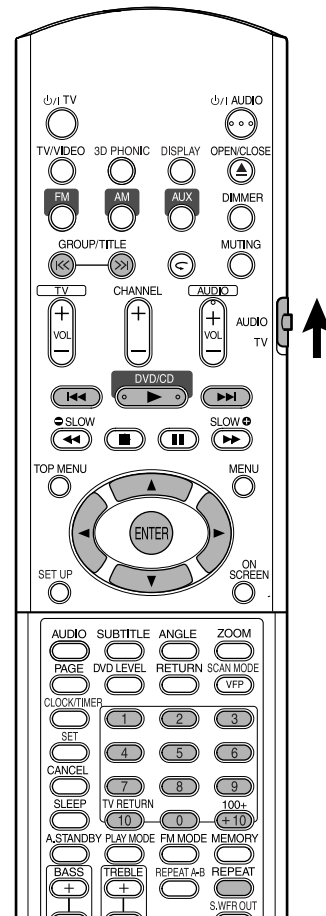

HUOMAA

Aseta kaukosäätimen valitsin kohtaan **AUDIO** ennen numeronäppäinten käyttöä.



Toisto

MP3 WMA JPEG

MP3/WMA-levyn näyttö kuvataan tässä esimerkkinä.
JPEG-levyillä "raita" on yhtä kuin "tiedosto".

HUOMAA

Kun toistat sekä MP3/WMA- että JPEG-tiedostoja sisältävää levyä, aseta jokin niistä toistettavaksi ja käynnistä järjestelmä sitten uudelleen (sivu 29).

1 Lataa levy.

Nykyinen ryhmä/ryhmien kokonaismäärä

Toistotila (PROGRAM, RANDOM, REPEAT)

Tunnistetiedot (MP3/WMA)

Nykyisen raidan kulunut toisto-aika (MP3/WMA)

Nykyinen ryhmä

Nykyinen raita (tiedosto)

Nykyinen raita (tiedosto) / nykyisen ryhmän raitojen (tiedostojen) kokonaismäärä

Levyn raitojen (tiedostojen) kokonaismäärä

Toiston tila

2 Valitse ryhmä painamalla kursoria ▲/▼.

3 Siirrä raitaluetteloa painamalla kursoria ►.

- Siirry takaisin ryhmäluetteloon painamalla kursoria ◀.

4 Valitse raita painamalla kursoria ▲/▼.

Kuvaesitystoisto JPEG

- Jos vaiheessa **5** (JPEG-levyt) painetaan **DVD/CD ►**, valitun tiedoston tiedostoja toistetaan jatkuvasti (kuvaesitystoisto), ja jos painetaan **ENTER**, vain valittua tiedostoa toistetaan.
- Tiedostoa näytetään kuvaesitystoistossa noin 3 sekunnin ajan.
- Kun kaikki tiedostot on toistettu, toisto pysähtyy automaattisesti.

5 Paina DVD/CD ► tai ENTER.

HUOMAA

- **GROUP/TITLE** ◀◀, ▶▶ voidaan käyttää myös vaiheessa **2**.
- Numeronäppäimiä voidaan käyttää myös vaiheessa **4**. Tällöin vaihetta **5** ei tarvita. (Tietoja numeronäppäinten käytöstä, katso sivu 15.)
- ◀◀ tai ▶▶ voidaan käyttää myös vaiheessa **4**. Tällöin vaihetta **5** ei tarvita.

Uudelleentoisto

MP3 WMA JPEG

1 Paina REPEAT-näppäintä.

- Joka kerta kun painat näppäintä, uudelleentoistotila ja sen tiedot vaihtuvat seuraavasti:

Uudelleentoiston kohteet	TV:ssä	Näyttöikkunassa
Nykyinen raita (vain MP3/WMA)	REPEAT TRACK	REP TRK ↺ 1
Nykyinen ryhmä	REPEAT GROUP	REP GRP ↺
Koko levy	REPEAT ALL	REP ALL ALL ↺
Peru	Ei osoitusta	REP OFF
Nykyinen raita ohjelmoidun/satunnaistoiston aikana (vain MP3/WMA)	REPEAT STEP	REP STEP ↺ 1
Kaikki raidat ohjelmoidun/satunnaistoiston aikana (vain MP3/WMA)	REPEAT ALL	REP ALL ALL ↺

2 Paina DVD/CD ►.

HUOMAA

- Uudelleentoistotyyppejä voidaan vaihtaa toiston aikana.
- Uudelleentoistotila peruuntuu automaattisesti, jos jokin tiedostoa ei voi toistaa (sivu 3).

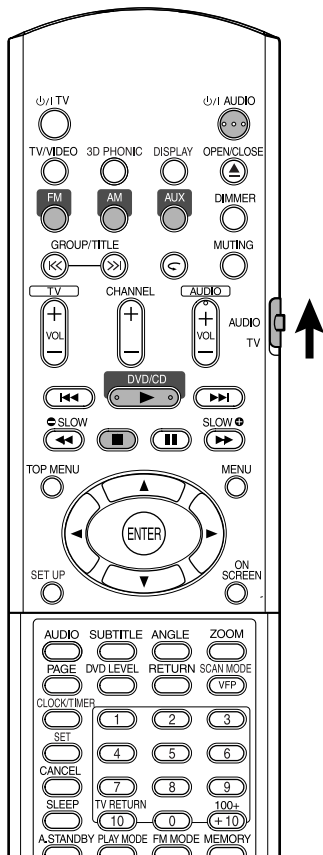

HUOMAA

Aseta kaukosäätimen valitsin kohtaan **AUDIO** ennen numeronäppäinten käyttöä.



Tämä järjestelmä tallentaa pysäytyskohdan, ja kun aloitat toiston uudelleen painamalla DVD/CD ► (myös valmiustilassa), se alkaa pysäytyskohdasta —Toiston jatkaminen. RESUME-merkkivalo syttyy näyttöikkunaan, kun lopetat toiston.

Toiston keskeyttäminen

Suorita jokin seuraavista toiminnoista toiston aikana.

Paina ■ kerran.*

Sammuta virta painamalla 0/I AUDIO.

Vaihda lähteeksi FM, AM tai AUX.*

* Vaikka virta sammutetaan painamalla tämän jälkeen 0/I AUDIO, toiston keskeytyskohta tallennetaan.



Toiston aloittaminen tallennetusta kohdasta

Paina DVD/CD ►.

HUOMAA

- Tätä toimintoa ei voi käyttää ohjelmoidussa toistossa tai satunnaistoistossa.
- Toiston aloituskohta voi ehkä ole täsmälleen sama kuin keskeytyskohta.
- Levyvalikon näkyessä toiston jatkamistoiminto ei välttämättä toimi.
- Myös puhekieli, tekstityskieli ja kuvakulma tallentuvat keskeytyskohdan ohella.
- Tallennuskohta poistetaan muistista, jos levykelkka avataan. Ja jos toiston aikana painetaan ■, "RESUME" tulee näyttöön. Jos ■ painetaan uudelleen, tallennettu tieto poistetaan.
- Hankintahetkellä toiston jatkamistoiminto päälle (ON) käytössä. Toiston jatkamistoiminto voidaan ottaa pois (OFF) käytöstä (sivu 30).

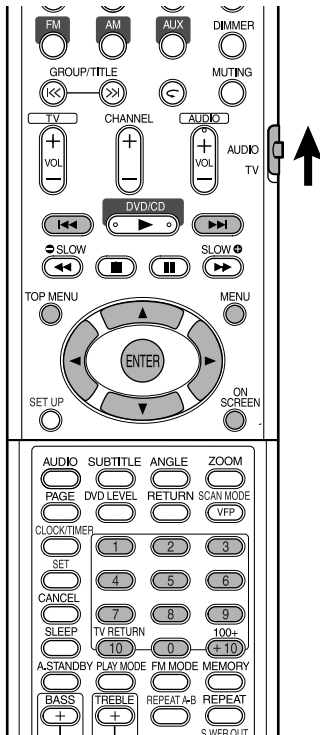

HUOMAA

Aseta kaukosäätimen valitsin kohtaan **AUDIO** ennen numeronäppäinten käyttöä.



Valitse kohtaus - valikosta



1 Paina MENU tai TOP MENU levyn ollessa pysäytetty tai toiston aikana^{*1}.

- Levyvalikko tulee näkyviin.
- Vain **TOP MENU** -valikkoa voidaan käyttää DVD AUDIO-levyillä.

2 Valitse toistettava kohta kursorilla ▲/▼/◀/▶ (vain DVD VIDEO tai DVD AUDIO) tai numeronäppäimillä.

- Katso kohtaa "Numeronäppäimien käyttö" (sivu 15).
- Jos valikkonäytössä on muutama sivu, vaihda sivua painamalla ◀◀ tai ▶▶ (vain VCD ja SVCD).

3 Paina ENTER.

HUOMAA

- ^{*1} VCD- ja SVCD-levyillä tämän toiminnon voi tehdä vain PBC-toiminnon ollessa pois käytöstä.
- Tätä toimintoa ei voi suorittaa levyillä, joilla ei ole valikkonäyttöä.
- Joillakin levyillä toisto saattaa alkaa ilman että painetaan ENTER.

Määritä aika (aikahaku)



1 Paina ON SCREEN kahdesti toiston aikana^{*2}.

Valikkopalkki tulee näkyviin (sivu 28).

2 Paina kursoria ◀/▶ valitaksesi



3 Paina ENTER.

4 Syötä aika^{*3} numeronäppäimillä (1-9, 0).

Esim.: Jos haluat toistaa DVD VIDEO-levyä kohdasta (0 tuntia) 23 minuuttia 45 sekuntia, paina näppäimiä järjestyksessä:

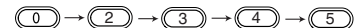

- Jos syötät numerot väärin, poista numerot painamalla kursoria ◀ ja syötä uudelleen.

5 Paina ENTER.

Voit poistaa valikkopalkin painamalla **ON SCREEN**.

HUOMAA

- Tämä toiminto ei toimi DVD VIDEO-levyillä, joille ei ole tallennettu aikatietoja.
- Tätä toimintoa ei voi käyttää ohjelmoidun tai satunnaistoiston aikana.
- ^{*2} VCD- ja SVCD-levyillä toiminto voidaan tehdä levyn ollessa pysäytetty tai toistettaessa levyä ilman PBC-toimintoa.
- ^{*3} DVD VIDEO-levyillä aikahaku alkaa otsikon alusta, DVD AUDIO-levyillä parhaillaan toistettavan raidan alusta. Aikahaku VCD-, SVCD- ja CD-levyillä tapahtuu seuraavasti:
 - Aikahaku alkaa levyn alusta levyn ollessa pysäytetty.
 - Levyä toistettaessa aikahaku tehdään parhaillaan toistettavan raidan sisällä.

DVD VIDEO DVD AUDIO VCD SVCD C D MP3 WMA

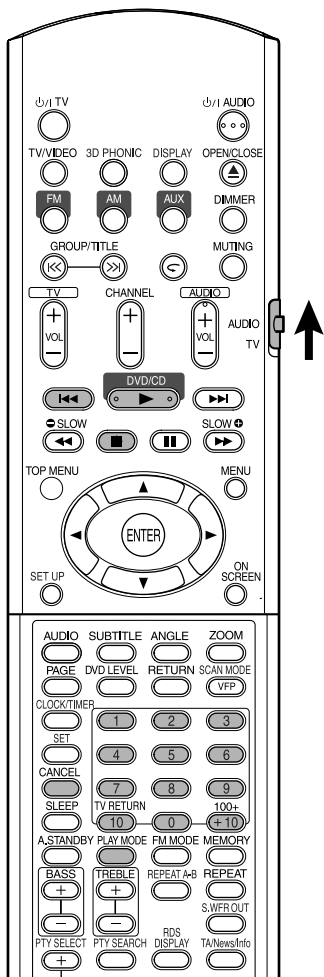

HUOMAA

Aseta kaukosäätimen valitsin kohtaan **AUDIO** ennen numeronäppäinten käyttöä.



Toista levy halutussa järjestyksessä (Ohjelmoitu toisto)

Voit ohjelmoida enintään 99 lukua tai raitaa. Saman luvun tai raidan voi ohjelmoida useammin kuin kerran.

- 1** Kun levy on pysäytetty, paina toistuvasti **PLAY MODE**, kunnes pääyksikön näyttöikkunaan tulee **“PROGRAM”**.

PROGRAM		Kuvaruutu
No.	Group / Title	Track / Chapter
1		
2		
3		
4		
5		
6		
7		
8		

Ohjelmanäyttö

- 2** Laadi ohjelma seuraten **TV-ruudulla annettuja ohjeita**.

Katso kohtaa “Numeronäppäimien käyttö” (sivu 15).

- Sisältö vaihtelee levytyypistä riippuen.
 - DVD VIDEO: Otsikot ja jaksot
 - VCD, SVCD, CD: Raidat
 - DVD AUDIO, MP3/WMA: Ryhmät ja raidat
- Jos haluat valita DVD AUDIO -bonusryhmän, suorita etukäteen kohdan “Bonusryhmän toistaminen” sivu 27 toiminnot poistaaksesi näytön “BONUS”.
- Jos lukujen tai raitojen syöttönumero on suurempi kuin 99, “MEM FULL” tulee näyttöön.
- Jos VCD-, SVCD- tai CD-levyjen kokonaistoisto-aika on 9 tuntia 59 minuuttia 59 sekuntia, “--:--” tulee näkyviin näyttöikkunaan (ohjelmointia voi jatkaa).

Jo haluat ohjelmoida pääyksikön näyttöikkunan avulla, toimi seuraavasti:

- (1) Valitse otsikko/ryhmä numeronäppäimillä.
- (2) Määritä luvun/raidan numero numeronäppäimillä.
 - Katso kohtaa "Numeronäppäimien käyttö" (sivu 15).
 - Ohjelman numero tulee näkyviin alempaan näyttöikkunaan (Esim.: "P2").
- (3) Rakenna ohjelma toistamalla yllä kuvattuja toimintoja (1) ja (2). Siirry sitten vaiheeseen **3**.

HUOMAA

- Ryhmän/otsikon numero vilkkuu näytössä kunkin ohjelmointivaiheen jälkeen.
- Vain DVD VIDEO, DVD AUDIO, VCD tai MP3/WMA: Jos painat **ENTER** sen sijaan että antaisit raidan/luvun numeron, "ALL" tulee näkyviin ja kaikki valitun ryhmän/otsikon raidat/luvut ohjelmoidaan.

3 Paina DVD/CD ►.

- Kun haluat jatkaa normaalia toistoa, paina toistuvasti **PLAY MODE** näyttääksesi toistotiedot pääyksikön näyttöikkunassa levyn ollessa pysäytetty. Ohjelman sisältöä ei poisteta.
- Seuraavat toiminnot poistavat ohjelman sisällön:
 - Paina toistuvasti **CANCEL** (Ohjelmat poistetaan yksi kerrallaan)
 - Paina ■ levyn ollessa pysäytett
 - Avaa levykelkka
 - Kytke virta pois päältä

Levyn toistaminen satunnaisessa järjestyksessä (Satunnaistoisto)

1 Paina toistuvasti **PLAY MODE**, jotta "RANDOM" tulee pääyksikön näyttöikkunaan levyn ollessa pysäytetty.

- "RANDOM" näkyy myös TV-ruudulla.

2 Paina DVD/CD ►.

- Samaa lukua tai raitaa ei toisteta kahdesti.
- Kun haluat jatkaa normaalia toistoa, paina toistuvasti **PLAY MODE** näyttääksesi toistotiedot pääyksikön näyttöikkunassa levyn ollessa pysäytetty.
- Satunnaistoiston voi perua myös seuraavilla toiminnoilla:
 - Avaa levykelkka
 - Kytke virta pois päältä
- Laite ei palaa edelliseen raitaan, vaikka painaisit toistuvasti ◀◀ satunnaistoiston aikana (toisto palaa nykyisen luvun tai raidan alkuun).

Uudelleentoisto

Katso sivu 17 MP3-/WMA- ja JPEG-tiedostojen uudelleentoiston osalta.

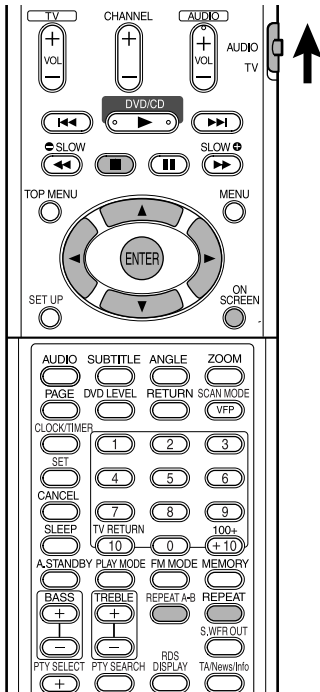

Otsikon/luvun/ryhmän/ raidan/kaikkien raitojen uudelleentoisto (REPEAT)

DVD VIDEO DVD AUDIO VCD SVCD CD

Paina toiston aikana REPEAT.

- Joka kerta kun painat näppäintä, uudelleentoistotila ja sen tiedot vaihtuvat seuraavasti:

DVD VIDEO

Uudelleentoiston kohteet	TV:ssä	Näyttöikkunassa
Nykyinen luku	CHAP	REP CHAP ↶ 1
Nykyinen otsikko	TITLE	REP TTL ↶
Peru	OFF	REP OFF

DVD AUDIO

Uudelleentoiston kohteet	TV:ssä	Näyttöikkunassa
Nykyinen raita	TRACK	REP TRK ↶ 1
Nykyinen ryhmä	GROUP	REP GRP ↶
Peru	OFF	REP OFF

CD/VCD/SVCD

Uudelleentoiston kohteet	TV:ssä	Näyttöikkunassa
Nykyinen raita	TRACK	REP TRK ↶ 1
Kaikki raidat	ALL	REP ALL ALL ↶
Peru	OFF	REP OFF

HUOMAA



- VCD- tai SVCD-levyillä tämän toiminnon voi tehdä levyn ollessa pysäytetty tai kun levyä toistetaan ilman PBC-toimintoa.
- Uudelleentoistotilan voi asettaa valikkopalkin avulla. Katso ohjeet kohdasta "Määritellyn osan uudelleentoisto (A-B uudelleentoisto)" (sivu 23).
- DVD VIDEO- ja DVD AUDIO-levyillä uudelleentoistotila perutaan, jos lähteeksi vaihdetaan FM, AM tai AUX.

Uudelleentoisto ohjelmoidun tai satunnaistoiston aikana

Uudelleentoiston kohteet	TV:ssä	Näyttöikkunassa
Nykyinen luku/raita	STEP tai REPEAT STEP	REP STEP ↶ 1
Kaikki raidat ohjelmoidun/satunnaistoiston aikana	ALL tai REPEAT ALL	REP ALL ALL ↶
Peru	OFF tai ei merkintää	REP OFF

Määritellyn osan uudelleentoisto (A-B uudelleentoisto)

DVD VIDEO DVD AUDIO VCD SVCD C D

- 1** Paina ON SCREEN kahdesti toiston aikana.
Valikkopalkki (sivu 28) tulee näkyviin.
- 2** Paina kursoria ◀/▶ valitaksesi  OFF.
- 3** Paina ENTER.
- 4** Paina kursoria ▲/▼ näyttääksesi .
Muut uudelleentoistotilat voidaan valita tässä. Muista uudelleentoistotiloista löydät tietoa kohdasta "Otsikon/luvun/ryhmän/raidan/ kaikkien raitojen uudelleentoisto (REPEAT)" (sivu 22).
- 5** Paina ENTER uudelleentoistettavan kohdan aloituskohdassa (määritelty A kohta).
 - Valikkopalkin kuvake on .
- 6** Paina ENTER uudelleentoistettavan kohdan lopetuskohdassa (määritelty B kohta).
 - Valikkopalkin kuvake on  ja uudelleentoisto kohtien A ja B välillä alkaa.
 - A-B uudelleentoiston voi perua seuraavilla toiminnoilla:
 - Paina ■.
 - Valitse  ja paina ENTER kahdesti.

HUOMAA

- A-B uudelleentoisto on mahdollista vain saman otsikon tai raidan sisällä. A-B uudelleentoistoa ei voi käyttää PBC-toiston, ohjelmoidun toiston, satunnaisen toiston ja uudelleentoiston aikana.
- A-B uudelleentoiston voi tehdä käyttämällä kaukosäätimen REPEAT A-B -näppäintä.

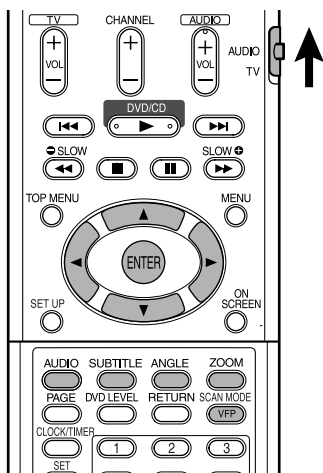

Tekstitysten valinta

DVD VIDEO SVCD DVD AUDIO

(vain liikkuva kuva)

- 1** Paina **SUBTITLE** toistaessasi useankielisiä tekstityksiä sisältävää levyä.

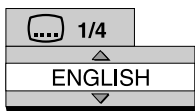
Esim.:  Kuvaruutu

- Jokainen näppäimen painallus kytkee tekstityksen päälle (ON) tai pois (OFF).

- 2** Valitse tekstityskieli painamalla kursoria **▲/▼**.

- Kielikoodista kuten "AA" löydät tietoa kohdasta "Kielikoodit" (sivu 42).
- Tekstityskielet saattavat levystä riippuen näkyä eri tavoin.

- 3** Odota muutama sekunti tai paina **ENTER** sulkeaksesi ikkunan.

HUOMAA

- Voit käyttää myös valikkopalkkia (sivu 28).
- Jos kyseessä on SVCD, joka kerta kun painat **SUBTITLE** vaiheessa **1**, tekstitystyyppi ja pois (OFF) vuorottelevat.

Puhekielen valitseminen

DVD VIDEO DVD AUDIO VCD SVCD

- 1** Paina **AUDIO** toistaessasi useita puhekieliä sisältävää levyä.

Esim.:  Kuvaruutu

- Jokainen näppäimen painallus vaihtaa puhekielen. Puhekielen voi vaihtaa myös painamalla kursoria **▲/▼**.
- Kielikoodista kuten "AA" löydät tietoa kohdasta "Kielikoodit" (sivu 42).
- "ST", "L" ja "R" näkyvät toistettaessa VCD- tai SVCD-levyä. Niiden merkitykset ovat vastaavasti "Stereo", "Left sound" ja "Right sound".

- 2** Odota muutama sekunti tai paina **ENTER** sulkeaksesi ikkunan.

HUOMAA

Voit käyttää myös valikkopalkkia (sivu 28).

Kuvakulman a valitseminen

DVD VIDEO DVD AUDIO

(vain liikkuva kuva)

- 1** Paina **ANGLE** toistaessasi useita kuvakulmia sisältävää kohtausta.

Esim.:  Kuvaruutu

- Jokainen näppäimen painallus vaihtaa kuvakulman. Kuvakulman voi vaihtaa myös painamalla kursoria **▲/▼**.

- 2** Odota muutama sekunti tai paina **ENTER** sulkeaksesi ikkunan.

HUOMAA

Voit käyttää myös valikkopalkkia (sivu 28).

Kuvan suurentaminen (ZOOM)

DVD VIDEO VCD SVCD DVD AUDIO JPEG

(vain liikkuva kuva)

1 Paina ZOOM toiston tai tauon aikana.

- Jokainen näppäimen painallus muuttaa kuvan suurennussuhdetta.
- (JPEG) Kuvan suurennussuhdetta ei voi muuttaa kuvaesityksen aikana.

2 Valitse kursorilla haluamasi kohta ▲/▼/◀/▶.

- Kun haluat jatkaa normaalia toistoa, valitse "ZOOM OFF" vaiheessa **1**.

Kuvanlaadun säätäminen (VFP)

DVD VIDEO DVD AUDIO VCD SVCD JPEG

1 Paina VFP toiston tai tauon aikana.

Nykyinen asetus näkyy TV-ruudulla.

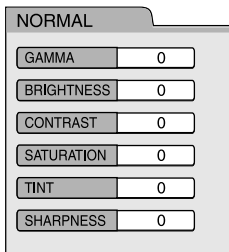

- GAMMA:** Säädä tätä, jos neutraalit sävyt ovat kirkkaita tai tummia. Tumman ja kirkkaan kohdan välinen kirkkaus säilyy.
- BRIGHTNESS:** Säädä tätä, jos kuva on kokonaisuudessaan kirkas tai tumma.
- CONTRAST:** Säädä tätä, jos kaukainen ja läheinen asento on epäluonnollinen.
- SATURATION:** Säädä tätä, jos kuva on liian valkoinen tai musta.
- TINT:** Säädä tätä, jos ihon väri ei näytä luonnolliselta.
- SHARPNESS:** Säädä tätä, jos kuva on epätarkka.

2 Valitse VFP-tila painamalla kursoria ◀/▶.

- Tavallisesti kannattaa valita "NORMAL", tai pimeässä tilassa "CINEMA". Kun joko "NORMAL" tai "CINEMA" on valittu, siirry vaiheeseen **7**.
- Kun joko "USER 1" tai "USER 2" on valittu, tarkemmat säädöt voi tehdä vaihetta **3** seuraavissa toiminnoissa.

3 Valitse kursorilla ▲/▼ säädettävä kohde.

4 Paina ENTER.

Esim.:

Kuvaruutu



5 Muuta arvoa ▲/▼ kursorilla.

6 Paina ENTER.

Jos haluat säätää muita kohteita, palaa vaiheeseen **3**.

7 Poistu ikkunasta painamalla VFP.

HUOMAA

- Jos mitään toimintaa ei tehdä useaan sekuntiin toimenpiteen aikana, jo tehdyt asetukset tallentuvat automaattisesti.
- "VFP" tulee sanoista "Video Fine Processor".

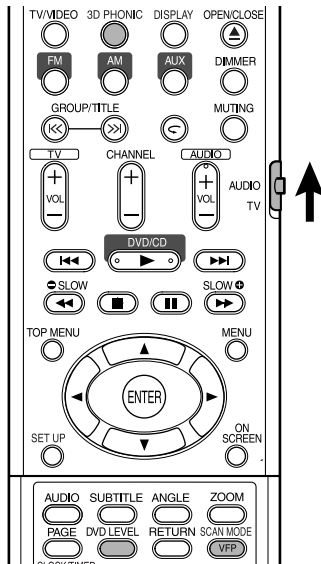

Todentuntuisen äänen luominen (3D PHONIC)

DVD VIDEO DVD AUDIO VCD SVCD CD MP3 WMA

Kaksi kaiutinta tuottaa surround-ääntä muistuttavan efektiin.

1 Paina 3D PHONIC toiston aikana.

Esim.:

Kuvaruutu

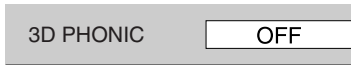

- Joka kerta kun näppäintä painetaan, 3D PHONIC vaihtuu seuraavasti:

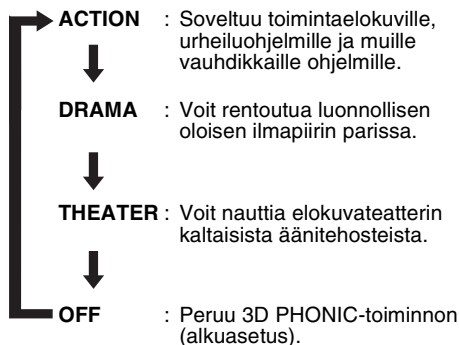

- Kun 3D PHONIC on aktivoitu, "3D PHONIC" tulee näkyviin ja 3D PHONIC-merkkivalo syttyy näyttöikkunaan.

HUOMAA

- 3D PHONIC toimii kaiuttimien ja kuulokkeiden kautta.
- Jos ääni vääristyy tai kuuluu melua, säädä 3D PHONIC kohtaan "OFF".
- Joitakin DVD AUDIO-levyjä ei voi käyttää.

Toistotason säätäminen (DVD LEVEL)

DVD VIDEO

DVD VIDEO-levyjen äänen voi tallentaa muita levyjä matalammalla äänenvoimakkuudella. Jos et pidä erosta, säädä DVD-tasoa.

1 Paina DVD LEVEL toiston aikana.

- Joka kerta kun painat näppäintä, taso vaihtelee välillä "NORMAL", "MIDDLE" ja "HIGH".
- Valitse taso kuunnellessasi toistettavaa ääntä.

HUOMAA

- DVD-tasoa voi käyttää vain DVD VIDEO-levyjen toistossa.
- Digitaalisen audiolähdön lähtötaso ei muutu, vaikka DVD-tasoa muutetaan.

Kuvanlaadun parantaminen (SCAN MODE)

Progressiivisessa tilassa voi nauttia paremmasta kuvanlaadusta.

VAROITUS

- Progressiivisen tilan käytöllä on seuraavat edellytykset:
 - Pääyksikköön liitetyssä TV:ssä täytyy olla komponenttivideon tuloliitäntä.
 - Pääyksikkö ja TV täytyy liittää komponenttivideojohdolla (sivu 11).
- Jos yllä mainitut edellytykset eivät täyty, jätä pääyksikkö lomitettuun tilaan. Jos progressiivinen tila on käytössä, kuvassa saattaa esiintyä häiriöitä.

Paina yhtäjaksoisesti SCAN MODE-näppäintä 4 sekunnin ajan kun levyä ei ole ladattu tai levyn ollessa pysäytetty.

- Joka kerta kun painat näppäintä, skannaustilaksi vaihtuu joko "PROGRESSIVE" tai "INTERLACE".

HUOMAA

Progressiivinen tila:

Kaikki skannatut juovat näytetään kerralla.

Progressiivisessa tilassa voi katsella korkeammalla resoluutiolla toteutettuja kuvia kuin lomitetussa tilassa.

Lomitettu tila:

Tämä on perinteinen kuvamenetelmä.

Kuvaruudussa näkyy puolet progressiivisessa tilassa näkyvistä skannatuista juovista kerrallaan.

DVD
AUDIO

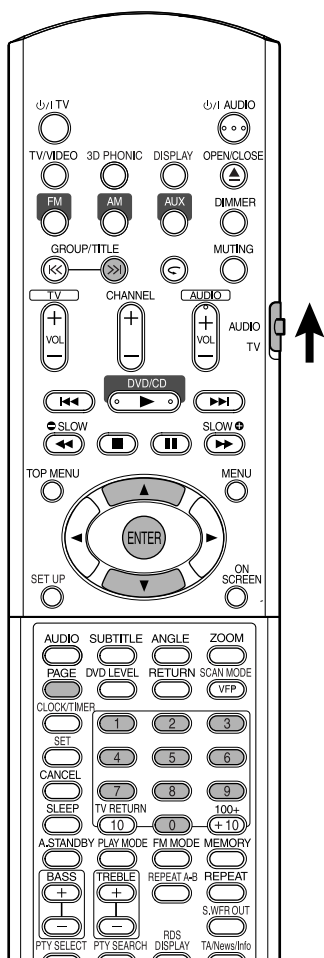

HUOMAA

Aseta kaukosäätimen valitsin kohtaan **AUDIO** ennen numeronäppäinten käyttöä.



Bonusryhmän toistaminen

Joillekin DVD AUDIO-levyille on tallennettu erityinen "bonusryhmä".

HUOMAA

Tämän toiminnon voi suorittaa, kun pääyksikön näyttöikkunassa näkyy "BONUS".

1 Valitse bonusryhmä painamalla toistuvasti GROUP/TITLE >> .

"KEY_ _ _ _" tulee näkyviin TV-ruudulle ja pääyksikön näyttöikkunaan.

- Bonusryhmä tallennetaan tavallisesti viimeisenä ryhmänä.

2 Syötä pin-koodi (4 numeroa) numeronäppäimillä.

Pin-koodin hankintatapa voi vaihdella levystä riippuen.

3 Paina ENTER.

- Jos pin-koodi annetaan oikein, "BONUS" tulee näkyviin ja bonusryhmän toisto alkaa.
- Jos pin-koodi on väärä, syötä uudelleen oikea koodi.

Selailtavat pysäytyskuvat (B.S.P.)

Joillekin DVD AUDIO-levyille on tallennettu pysäytyskuvia. Pysäytyskuvien joukossa on ns. B.S.P.-kuvia (Browsable Still Pictures). Näitä kuvia voi vaihtaa ikään kuin sivua kääntäen.

HUOMAA

Tämän toiminnon voi suorittaa, kun pääyksikön näyttöikkunassa näkyy "B.S.P.".

1 Paina PAGE toiston aikana.

Jokainen painallus vaihtaa pysäytyskuvan. Kuvan voi vaihtaa myös kursorilla ▲/▼.

Esim.:

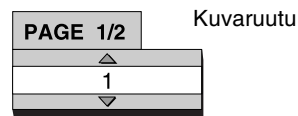

2 Odota muutama sekunti tai paina ENTER sulkeaksesi ikkunan.

Valikkopalkin käyttäminen

DVD VIDEO DVD AUDIO VCD SVCD CD

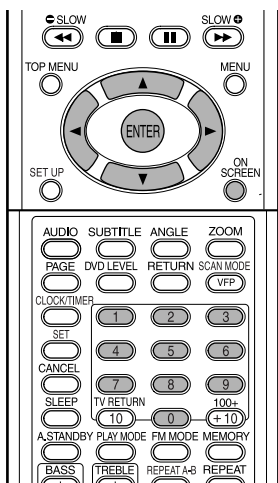

HUOMAA

- Aseta kaukosäätimen valitsin kohtaan **AUDIO** ennen numeronäppäinten käyttöä.
- Tämän toiminnon voi suorittaa, kun levy on ladattuna. Joitakin toimintoja ei voi käyttää levyn ollessa pysäytetty.



1 Paina ON SCREEN kahdesti.

Tilapalkki ja valikkopalkki tulevat näkyviin TV-ruudulle.

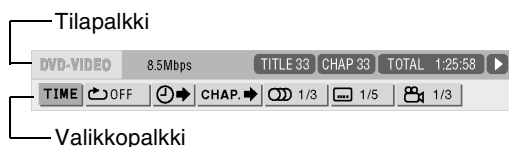

Yllä oleva esimerkki on DVD VIDEO-levystä.

2 Valitse toiminnon kohde kursorilla </>.

3 Paina ENTER.

- Valitun toiminnon voi asettaa. Asetuksen sisällöstä löydät lisätietoa seuraavasta kohdasta "Toimintoluettelo".
- Tällä hetkellä aktiivinen toiminto näkyy.
- Voit poistaa valikkopalkin painamalla **ON SCREEN**.

Toimintoluettelo

Jos toimintoon ei liity mitään erityistä kuvausta, valitse kursorilla </> ja päättää painamalla **ENTER**.

<p>TIME</p> <p>Aikänäytön valinnat</p>	<p>Valitse tämä, jos haluat muuttaa pääyksikön näyttökunassa ja tilapalkilla näkyviä aikatietoja. Näyttö vaihtuu joka kerta kun painat ENTER. DVD VIDEO/DVD AUDIO (käytössä toiston aikana)</p> <p>TOTAL : Nykyisen otsikon/ryhmän kulunut toisto-aika.</p> <p>T.REM : Nykyisen otsikon/ryhmän jäljellä oleva aika.</p> <p>TIME : Nykyisen luvun/raidan kulunut toisto-aika.</p> <p>REM : Nykyisen luvun/raidan jäljellä oleva aika.</p> <p>CD (käytössä toiston aikana)/VCD/SVCD</p> <p>TIME : Nykyisen raidan kulunut toisto-aika.</p> <p>REM : Nykyisen raidan jäljellä oleva aika.</p> <p>TOTAL : Levyn kulunut toisto-aika.</p> <p>T.REM : Levyn jäljellä oleva aika.</p>
<p></p> <p>Uudelleentoistotila</p>	<p>Katso sivu 22.</p>
<p></p> <p>Aikahaku</p>	<p>Katso sivu 19.</p>
<p>CHAP. > /</p> <p>TRACK ></p> <p>Luvun haku (DVD VIDEO)/Raidan haku (DVD AUDIO)</p>	<p>Valitse luku/raita. Anna luvun/raidan numero numeronäppäimillä ja paina ENTER.</p> <p>Esim.:</p> <p>5: (5) 24: (2) → (4)</p>
<p></p> <p>Puhekieli/Aäni (DVD VIDEO/DVD AUDIO/VCD/SVCD)</p>	<p>Katso sivu 24.</p>
<p></p> <p>Tekstityskieli (DVD VIDEO/SVCD)</p>	<p>Katso sivu 24.</p>
<p></p> <p>Kuvakulma (DVD VIDEO/DVD AUDIO)</p>	<p>Katso sivu 24.</p>
<p>PAGE</p> <p>Sivun vaihto (DVD AUDIO)</p>	<p>Vaihda DVD AUDIO-levylle tallennetut pysäytyskuvat (B.S.P.) (sivu 27).</p>

Tilapalkillanäkyvät tiedot

DVD VIDEO/DVD AUDIO (alla oleva esimerkki on DVD VIDEO-levystä)

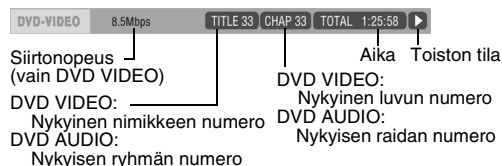

VCD/SVCD/CD (alla oleva esimerkki on CD-levystä)

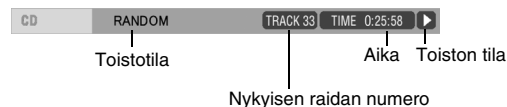

HUOMAA

Toiston tilamerkillä on sama merkitys kuin näytön kuvakkeilla (sivu 15).

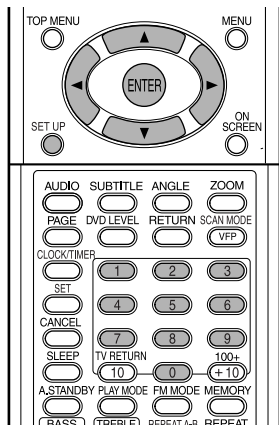

Järjestelmän alkuasetuksia voi muuttaa käyttöympäristön mukaan.

HUOMAA

- Aseta kaukosäätimen valitsin kohtaan **AUDIO** ennen numeronäppäinten käyttöä.
- Ensisijaisten asetusten näytön ylä- ja alaosaa ei voi näyttää laajakulmatelevisiossa. Säädä TV:n kuvakokoa.



Perustoiminnot

Paina **SET UP** levyn ollessa pysäytetty tai kun levyä ei ole ladattu ("NO DISC" näkyy).

- TV-ruudulla näkyy seuraava näyttö.

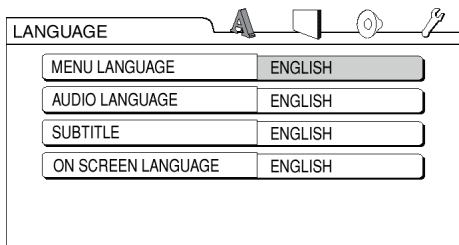

- Etene noudattamalla TV-ruudun ohjeita.



LANGUAGE

HUOMAA

- Jos valittua kieltä ei ole tallennettu levyille, levyn paras mahdollinen kieliasetus tulee näkyviin.

- Kielikodeista kuten "AA" löydät tietoa kohdasta "Kielikoodit" (sivu 42).

Kohde	Sisältö
MENU LANGUAGE	Valitse DVD VIDEO-valikon kieli.
AUDIO LANGUAGE	Valitse DVD VIDEO-levyn puhekieli.
SUBTITLE	Valitse DVD VIDEO-levyn tekstityskieli.
ON SCREEN LANGUAGE (ruutunäytön kieli)	Valitse ensisijaisten asetusten näyttöjen kieli.



PICTURE

Kohde	Sisältö (: alkuasetus)
MONITOR TYPE	Valitse TV:seen sopiva näyttötapa. 16 : 9 : Valitse tämä, jos laajakulmatelevisiosi - kuvasuhde on aina 16:9 (kuvasuhteella 4:3 tallennettua DVD VIDEO-levyä toistettaessa järjestelmä säätää kuvaruudun leveyden automaattisesti lähtösignaalia vastaavaksi). 4 : 3 LB (Letter Box) : Valitse tämä, jos TV:si kuvasuhde on perinteinen 4:3. Laajakulmakuvaa katseltaessa kuvaruudun ylä- ja alaosassa näkyy musta palkki. 4 : 3 PS (Pan Scan) : Valitse tämä, jos TV:si kuvasuhde on perinteinen 4:3. Laajakulmakuvaa katseltaessa kuvan vasen ja oikea reuna eivät näy. (Jos levy on Pans Scan-yhteensopiva, kuva näytetään Letter Box-kuvasuhteessa.)
PICTURE SOURCE	Valitse videolähteelle sopiva kohta. AUTO : Videolähteen tyyppi (video tai elokuva) valitaan automaattisesti. FILM : Valitse tämä, jos haluat katsella progressiivisella skannausmenetelmällä tallennettua elokuvaa tai videota. VIDEO : Valitse tämä, jos haluat katsella tavallista videota.
SCREEN SAVER	Valitse näyttönsäästötila ON / OFF (Näyttönsäästäjä aktivoituu, jos mitään toimintoa ei tehdä noin 5 minuutin kuluessa siitä kun pysäytyskuva viimeksi näytettiin).
FILE TYPE	Jos levyllä on sekä MP3/WMA- että JPEG-tiedostoja, voit valita mitä toistetaan. AUDIO : Valitse tämä, jos haluat toistaa MP3/WMA-tiedostoja. STILL PICTURE : Valitse tämä, jos haluat toistaa JPEG-tiedostoja.



AUDIO



OTHERS

Kohde	Sisältö (: alkuasetus)
DIGITAL AUDIO OUTPUT	<p>Valitse lähtösignaalin tyyppi seuraavista sen mukaan mikä laite on liitetty digitaaliseen lähtöliittimeen (AV-vahvistin jne.). (Katso alla olevat ensisijaiset asetukset ja lähtösignaalit.)</p> <p>PCM ONLY: Vain lineaarisia PCM-signaaleja vastaanottava laite.</p> <p>DOLBY DIGITAL/PCM: Dolby digitaalitalennin tai samalla toiminnolla varustettu laite.</p> <p>STREAM/PCM : DTS/Dolby digitaalitalennin tai samalla toiminnolla varustettu laite.</p>
DOWN MIX	<p>Vaihda signaali DVD VIDEO:n digitaalisen lähtöliittimestä liitetyn laitteen mukaan. Valitse tämä, kun digitaalinen lähde on asetettu "PCM ONLY".</p> <p>DOLBY SURROUND: Kiinteällä dekooderilla varustettu Dolby Pro-Logic-laite.</p> <p>STEREO : Tavallinen laite.</p> <ul style="list-style-type: none"> Kun 3D PHONIC on käytössä, alasmiksaus ei toimi.
D (Dynamic) RANGE COMPRESSION	<p>Suurten äänenvoimakkuuksien välisten erojen säätäminen matalalla äänenvoimakkuudella toistettaessa (vain Dolby Digital-tallennetut DVD-levyt).</p> <p>AUTO : Dynaamisen alueen kavennus toimii automaattisesti.</p> <p>ON: Dynaamisen alueen kavennus toimii aina.</p>

Kohde	Sisältö (: alkuasetus)
RESUME	Valitse ON /OFF . (sivu 18)
ON SCREEN GUIDE	Valitse ON /OFF . (sivu 15)
PARENTAL LOCK	<p>Aseta lapsilukko poistaaksesi väkivaltaiset kohtaukset tai vaihtaaksesi kohtaukset toisiin. (Tätä voi käyttää vain lapsilukko-toiminnolla varustetuilla levyillä.)</p> <p>COUNTRY CODE (sivu 31): Valitse oma maasi.</p> <p>SET LEVEL: Rajoitus on sitä voimakkaampi mitä pienempi numero. "NONE" tarkoittaa että, rajoitusta ei ole.</p> <p>PASSWORD (välttämätön): Syötä joka kerta nelinumeroinen salasana numeronäppäimillä (1-9, 0). (Syötä "8888", jos olet unohtanut salasanan.) Salasanaa tarvitaan toiston aloittamiseksi.</p> <ul style="list-style-type: none"> Jos syötät väärän salasanan kolme kertaa, "EXIT" valitaan automaattisesti.

DIGITAL AUDIO OUTPUT -asetusten ja lähtösignaalien väliset suhteet

Toistettava levy	DIGITAL AUDIO OUTPUT (Digitaalinen audiolähtö)		
	STREAM/PCM	DOLBY DIGITAL/PCM	PCM ONLY
48 kHz, 16/20/24 bittiä Lineaarinen PCM DVD VIDEO 96 kHz lineaarinen PCM DVD VIDEO	48 kHz, 16 bittiä, lineaarinen stereo-PCM		
48/96/192 kHz, 16/20/24 bittiä, lineaarinen PCM DVD AUDIO	48 kHz, 16 bittiä, lineaarinen stereo-PCM		
44,1/88,2/176,4 kHz, 16/20/24 bittiä, lineaarinen PCM DVD AUDIO	44,1 kHz, 16 bittiä, lineaarinen stereo-PCM		
DTS DVD VIDEO	DTS -bittivirta	48 kHz, 16 bittiä, lineaarinen stereo-PCM	
DOLBY DIGITAL DVD VIDEO/ DVD AUDIO	DOLBY DIGITAL -bittivirta		48 kHz, 16 bittiä, lineaarinen stereo-PCM
CD/VCD/SVCD	44,1 kHz, 16 bittiä, lineaarinen stereo-PCM/48 kHz, 16 bittiä, lineaarinen PCM		
DTS CD	DTS -bittivirta	44,1 kHz, 16 bittiä, lineaarinen PCM	
MP3/WMA-levy	32/44,1/48 kHz, 16 bittiä, lineaarinen stereo-PCM		

HUOMAA

- DVD VIDEO: 20 tai 24 bitin lähtösignaali, jos DVD VIDEO-levyllä ei ole sisällönsuojausta.
- DVD AUDIO: Ei lähtösignaalia, jos DVD AUDIO-levyllä on sisällönsuojaus.

AD	Andorra	ER	Eritrea	LA	Lao-kansan demokraattinen tasavalta	SA	Saudi-Arabia
AE	Arabiemiirikuntien liitto	ES	Espanja			SB	Salomosaaret
AF	Afganistan	ET	Etiopia	LB	Libanon	SC	Seychellit
AG	Antigua ja Barbuda	FI	Suomi	LC	Saint Lucia	SD	Sudan
AI	Anguilla	FJ	Fiji	LI	Liechtenstein	SE	Ruotsi
AL	Albania	FK	Falklandsaaret (Malvinas)	LK	Sri Lanka	SG	Singapore
AM	Armenia	FM	Mikronesia (federaatio)	LR	Liberia	SH	Saint Helena
AN	Alankomaiden Antillit	FO	Färsaaret	LS	Lesotho	SI	Slovenia
AO	Angola	FR	Ranska	LT	Liettua	SJ	Svalbard ja Jan Mayen
AQ	Antarktis, Etelämanner	FX	Ranska, Metropolitan	LU	Luxemburg	SK	Slovakia
AR	Argentiina	GA	Gabon	LV	Latvia	SL	Sierra Leone
AS	Amerikan Samoa	GB	Yhdistyneet kuningaskunnat	LY	Libyan arabi-Jamahiriya	SM	San Marino
AT	Itävalta			MA	Marokko	SN	Senegal
AU	Australia	GD	Grenada	MC	Monaco	SO	Somalia
AW	Aruba	GE	Georgia	MD	Moldovan tasavalta	SR	Surinam
AZ	Azerbaidzan	GF	Ranskan Guayana	MG	Madagaskar	ST	Sao Tome ja Principe
BA	Bosnia ja Hertsegovina	GH	Ghana	MH	Marshallsaaret	SV	El Salvador
BB	Barbados	GI	Gibraltari	ML	Mali	SY	Syyrian arabitasavalta
BD	Bangladesh	GL	Grönlanti	MM	Myanmar, Burma	SZ	Swazimaa
BE	Belgia	GM	Gambia	MN	Mongolia	TC	Turks- ja Caicossaaret
BF	Burkina Faso	GN	Guinea	MO	Macao	TD	Tshad
BG	Bulgaria	GP	Guadeloupe	MP	Pohjois-Mariaanit	TF	Ranskan eteläiset territoriot
BH	Bahrain	GQ	Päiväntasaajan Guinea	MQ	Martinique		
BI	Burundi	GR	Kreikka	MR	Mauritania	TG	Togo
BJ	Benin	GS	Etelä-Georgia ja Eteläiset voileipäsaaret	MS	Montserrat	TH	Thaimaan kielikoodi
BM	Bermuda			MT	Malta	TJ	Tadzikistan
BN	Brunei Daressalam	GT	Guatemala	MU	Mauritius	TK	Tokelau
BO	Bolivia	GU	Guam	MV	Malediivit	TM	Turkmenistan
BR	Brasilia	GW	Guinea-Bissau	MW	Malawi	TN	Tunisia
BS	Bahamasaaret	GY	Guyana	MX	Meksiko	TO	Tonga
BT	Bhutan	HK	Hongkong	MY	Malesia	TP	Itä-Timor
BV	Bouvet	HM	Heardsaari ja McDonaldsaaret	MZ	Mosambik	TR	Turkki
BW	Botswana			NA	Namibia	TT	Trinidad ja Tobago
BY	Valko-Venäjä	HN	Honduras	NC	Uusi-Kaledonia	TV	Tuvalu
BZ	Belize	HR	Kroatia	NE	Niger	TW	Taiwan
CA	Kanada	HT	Haiti	NF	Norfolkin saari	TZ	Tansania, yhdistynyt tasavalta
CC	Kookossaaret (Keelingsaaret)	HU	Unkari	NG	Nigeria	UA	Ukraina
CF	Keski-Afrikan tasavalta	ID	Indonesia	NI	Nicaragua	UG	Uganda
CG	Kongo	IE	Irlanti	NL	Alankomaat	UM	Yhdysvaltojen pienet kaukaiset saaret
CH	Sveitsi	IL	Israel	NO	Norja	US	Yhdysvallat
CI	Norsunluurannikko	IN	Intia	NP	Nepal	UY	Uruguay
CK	Cooksaaret	IO	Brittiläinen Intian valtameren territorio	NR	Nauru		
CL	Chile			NU	Niue		
CM	Kamerun	IQ	Irak	NZ	Uusi-Seelanti	UZ	Uzbekistan
CN	Kiina	IR	Iran (islamilainen tasavalta)	OM	Oman	VA	Vatikaanivaltio (paavinistuin)
CO	Kolumbia			PA	Panama		
CR	Costa Rica	IS	Islanti	PE	Peru	VC	Saint Vincent ja Grenadiinit
CU	Kuuba	IT	Italia	PF	Ranskalainen Polynesia		
CV	Kap Verde	JM	Jamaika	PG	Papua Uusi-Guinea	VE	Venezuela
CX	Joulusaari	JO	Jordania	PH	Filippiinit	VG	Neitsytsaaret (GB)
CY	Kypros	JP	Japani	PK	Pakistan	VI	Neitsytsaaret (USA)
CZ	Tsekin tasavalta	KE	Kenia	PL	Puola	VN	Vietnam
DE	Saksa	KG	Kirgisia	PM	Saint Pierre ja Miquelon	VU	Vanuatu
DJ	Dzibuti	KH	Kambodza	PN	Pitcairn	WF	Wallis- ja Futunasaaret
DK	Tanska	KI	Kiribati	PR	Puerto Rico	WS	Samoa
DM	Dominica	KM	Komorit	PT	Portugali	YE	Jemen
DO	Dominikaaninen tasavalta	KN	Saint Kitts ja Nevis	PW	Palau	YT	Mayotte
DZ	Algeria	KP	Korea, kansan demokraattinen tasavalta	PY	Paraguay	YU	Jugoslavia
EC	Ecuador	KR	Korean tasavalta	QA	Qatar	ZA	Etelä-Afrikka
EE	Viro	KW	Kuwait	RE	Réunion	ZM	Sambia
EG	Egypti	KY	Caymansaaret	RO	Romania	ZR	Zaire
EH	Länsi-Sahara	KZ	Kazahstan	RU	Venäjän federaatio	ZW	Zimbabwe
				RW	Ruanda		

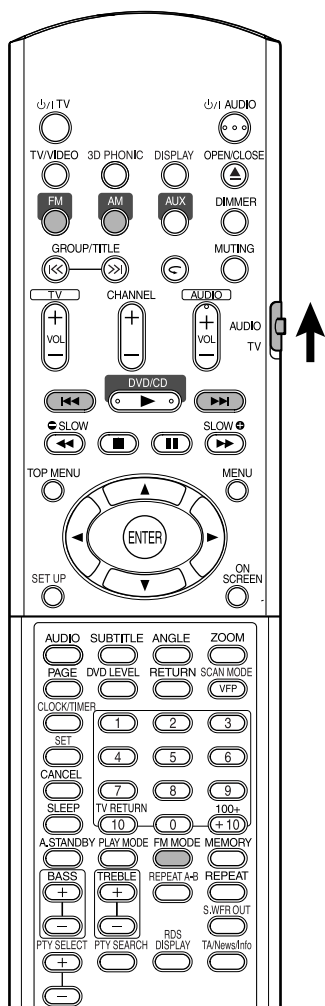

Aseman valitseminen

- 1** Paina FM tai AM.
- 2** Valitse asema (taajuus) painamalla **◀◀/▶▶**.

Automaattinen viritys:

Paina **◀◀/▶▶** kunnes järjestelmä aloittaa haun, ja vapauta sitten näppäin. (AUTO -merkkivalo syttyy haun ajaksi.) Järjestelmä lopettaa haun automaattisesti, kun riittävän signaalivoimakkuuden omaava asema löytyy. Voit lopettaa manuaalisen haun painamalla **◀◀/▶▶**.

Viritys käsin:

Joka kerta kun painat **◀◀/▶▶**, taajuus vaihtuu.

- Kun FM-stereo-ohjelma löytyy, ST (Stereo)-merkkivalo syttyy.

HUOMAA

*Jos viritettynä oleva FM -ohjelma kuuluu huonosti, voit parantaa vastaanottoa painamalla **FM MODE** ja siirtymällä yksikanavaiseen tilaan. Jos painat **FM MODE** uudelleen, tai haet toisen aseman, vastaanotto palautuu automaattisesti stereotilaan.*

HUOMAA

Aseta kaukosäätimen valitsin kohtaan **AUDIO** ennen numeronäppäinten käyttöä.



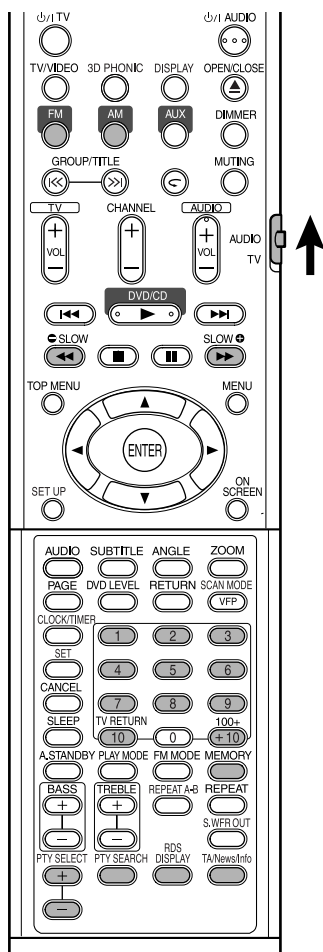

Esiasetettujen aseman ansiosta löydät asemat helposti.

HUOMAA

Aseta kaukosäätimen valitsin kohtaan **AUDIO** ennen numeronäppäinten käyttöä.



Aseman esiasetus

Järjestelmä tallentaa enintään 30 FM-asemaa ja 15 AM (MW)-asemaa.

1 Valitse asema jonka haluat tallentaa (sivu 32 valintaohjeet).

2 Paina **MEMORY**.
"MEMORY" vilkkuu hetken näyttöikkunassa.

3 Valitse tallennusnumero numeronäppäimillä samalla kun "MEMORY" vilkkuu.

- Voit valita numeron myös numeronäppäimillä.
- Katso kohtaa "Numeronäppäimien käyttö" (sivu 15).

4 Paina **MEMORY** valitun numeron vilkkuessa.

"STORED" tulee näkyviin näyttöikkunaan ja valittu asema on tallennettu.

HUOMAA

- Uuden aseman tallentaminen käytössä olevalle numerolle pyyhkii aikaisemman aseman pois.
- Älä katkaise virtaa vetämällä johdon irti pistorasiasta sen jälkeen kun olet tallentanut uusia asemia. Muutoin juuri asetetut asemat pyyhkiytyvät pois.

Esiasetetun aseman viritys

1 Valitse joko FM tai AM painamalla FM tai AM (MW).

2 Valitse numeronäppäimillä haluamasi aseman tallennettu numero.

Katso kohtaa "Numeronäppäimien käyttö" (sivu 15).

Voit valita myös painamalla ◀▶▶▶.

RDS (Radio Data System) -toiminnon käyttö FM -asemia kuunneltaessa

RDS:n avulla FM-asemat voivat lähettää lisäsignaalin normaalien ohjelmasignaalien lisäksi. Asemat voivat esimerkiksi lähettää nimensä sekä tietoja lähettämästään ohjelmatyypistä, kuten urheilu tai musiikki, jne.

Kun on viritetty RDS-palvelua tarjoava FM-asema, -merkkivalo syttyy näyttöikkunaan.

Järjestelmällä voidaan vastaanottaa seuraavan tyyppisiä RDS-signaaleja:

PS (Program Service, ohjelmapalvelu)	Näyttää yleisesti tunnetut aseman nimet.
PTY (Program Type, ohjelmatyyppi)	Näyttää ohjelmatyypit.
RT (Radio Text, radioteksti)	Näyttää aseman lähettämät tekstiviestit.
Enhanced Other Network	Katso sivu 36.

HUOMAA

- RDS ei ole käytettävissä AM (MW) -lähetysissä.
- RDS ei välttämättä toimi oikein, jos viritetty asema ei lähetä RDS-signaalia kunnolla tai jos signaali on heikko.

RDS-signaalitietojen näyttäminen

Paina RDS DISPLAY FM-asemaa kuunnellessasi.

Aina kun näppäintä painetaan, näyttöikkunan osoitus vaihtuu.

PS

Haun aikana näyttöön tulee "PS" ja sen jälkeen näytetään asemien nimet. "NO PS" tulee näkyviin, jos yhtään signaalia ei lähetetä.

PTY

Haun aikana "PTY" tulee näkyviin ja sen jälkeen näytetään ohjelmatyypit. "NO PTY" tulee näkyviin, jos yhtään signaalia ei lähetetä.

RT

Haun aikana "RT" tulee näkyviin ja sen jälkeen näytetään aseman lähettämät tekstiviestit. "NO RT" tulee näkyviin, jos yhtään signaalia ei lähetetä.

Taajuus

Aseman taajuus (ei-RDS-palvelu).

Tietoja näyttöikkunassa näytettävistä merkeistä

Kun näyttöikkunaan ilmestyy PS, PTY, tai RT-signaaleja, joitakin erikoismerkkejä yms. ei välttämättä näytetä oikein.

HUOMAA

Jos haku loppuu heti, "PS", "PTY", ja "RT" eivät ilmesty näyttöön.

Ohjelman haku PTY-koodien perusteella

Yksi RDS-palvelun eduista on, että voit etsiä tietyn tyyppistä ohjelmaa esivalintakanavilta (sivu 33) määrittämällä PTY-koodit.

Ohjelman haku PTY-koodien avulla

HUOMAA

Ennen toiminnon aloittamista;

- PTY-haku toimii vain esivalintakanavilla.
- Voit lopettaa haun milloin tahansa painamalla **PTY SEARCH** haun aikana.
- Seuraavien vaiheiden suorittamisella on aikaraja. Jos asetus perutetaan ennen kuin olet valmis, aloita uudelleen vaiheesta **1**.

1 Paina PTY SEARCH FM-asemaa kuunnellessasi.



“SELECT PTY” vilkkuu vuorotellen näyttöikkunassa.

- Kun “SELECT PTY” vilkkuu vuorotellen:

2 Press PTY SELECT + tai PTY SELECT – kunnes haluamasi PTY -koodi ilmestyy näyttöön.



- Lisätietoja löydät kohdasta “PTY-koodien kuvaus” (sivu 36).

- Kun **2** valittu PTY-koodi näkyy vielä näyttöikkunassa:

3 Paina uudelleen PTY SEARCH.

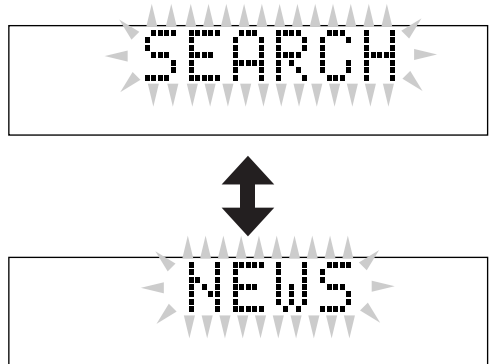

Haun aikana “SEARCH” ja valittu PTY-koodi näkyvät vuorotellen näyttöikkunassa.

Järjestelmä hakee 30 esivalitun FM-aseman joukosta, pysähtyy löydettyään valitun aseman, ja virittää sen.

Haun jatkaminen ensimmäisen pysähdyksen jälkeen

Paina uudelleen **PTY SEARCH** näyttöikkunan merkkivalojen vilkkuessa.

Jos ohjelmaa ei löydy, “NOT FOUND” ilmestyy näyttöikkunaan.

PTY-koodien kuvaus

NEWS:	Uutisia.
AFFAIRS:	Ajankohtaisohjelmia, jotka käsittelevät yksityiskohtaisesti uutisia — keskustelua tai analyysia.
INFO:	Ohjelmia, joiden tarkoituksena on tarjota neuvoja sanan laajimmassa mielessä.
SPORT:	Kaikenlaisia urheiluun liittyviä ohjelmia.
EDUCATE:	Opetusohjelmia.
DRAMA:	Kaikki radionäytelmät ja jatkokuunnelmat.
CULTURE:	Kaikki kansallista tai paikallista kulttuuria, myös kieltä, teatteria jne. käsittelevät ohjelmat.
SCIENCE:	Luonnontieteitä ja teknologiaa käsitteleviä ohjelmia.
VARIED:	Käytetään pääasiassa puheohjelmista kuten tietokilpailuista, paneelipeleistä ja henkilöhaastatteluista.
POP M:	Kaupallista populaarimusiikkia.
ROCK M:	Rock-musiikkia.
EASY M:	Tämän päivän helposti kuunneltavaa musiikkia.
LIGHT M:	Instrumentaalimusiikkia ja laulutai kuoroiteoksia.
CLASSICS:	Suurten orkesteriteosten, sinfonioiden, kamarimusiikin jne. esityksiä.
OTHER M:	Musiikkia, joka ei sovi mihinkään muuhun luokkaan.
WEATHER:	Sää tiedotuksia ja -ennustuksia.
FINANCE:	Pörssiturssiraportteja, kauppa, kaupankäynti jne.
CHILDREN:	Lapsiyteisille suunnattuja ohjelmia.
SOCIAL:	Ohjelmia sosiologiasta, historiasta, maantieteestä, psykologiasta ja yhteiskunnasta.
RELIGION:	Uskonnollisia ohjelmia.
PHONE IN:	Ohjelmia, joissa yleisön edustajat kertovat mielipiteitään joko puhelimitse tai julkisella foorumilla.
TRAVEL:	Matkailutietoja.
LEISURE:	Ohjelmia vapaa-ajan toiminnoista.
JAZZ:	Jazz-musiikkia.
COUNTRY:	Lauluja, jotka ovat saaneet alkunsa Amerikan etelävaltioiden musiikkiperinteestä tai jotka jatkavat sitä.
NATION M:	Kotimaista tämän päivän musiikkia.

OLDIES:	Musiikkia pop-musiikin ns. kultakaudelta.
FOLK M:	Musiikkia, jonka juuret ovat tietyn kansakunnan musiikillisessa kulttuurissa.
DOCUMENT:	Tosiasioita käsitteleviä ohjelmia, jotka esitetään tutkivaan tyyliin.
TEST:	Lähetyskokeita, joilla testataan hätälähetyslaitteistoa tai -yksikköä.
ALARM:	Hätätiedotuksia.
NONE:	Ei ohjelmatyyppiä, määrittelemätön ohjelma tai vaikea luokitella tietyksi tyypeiksi.

HUOMAA

PTY-koodien luokittelu voi joidenkin FM-asemien osalta poiketa yllä olevasta luettelosta.

Vaihtaminen tilapäisesti valinnan mukaiseen ohjelmaan

Toinen käytännöllinen RDS-palvelu on "Enhanced Other Network".

Sen avulla järjestelmä voi vaihtaa tilapäisesti valittuun ohjelmaan (TA, NEWS, ja/tai INFO) toiselta asemalta seuraavia tapauksia lukuun ottamatta;

- Kun kuunnellaan jotain muuta kuin RDS-asemaa (kaikki AM – MW-asetat, eräät FM-asetat ja muut lähteet).
- Kun järjestelmä on valmiustilassa.

HUOMAA

Ennen toiminnon aloittamista;

Enhanced Other Network -toiminto toimii vain esivalintakanavilla.

Paina TA/News/Info toistuvasti, kunnes haluamasi ohjelmatyyppin merkkivalo (TA/NEWS/INFO) ilmestyy näyttöikkunaan.

Aina kun painiketta painetaan, näyttöikkunan osoitin vaihtuu.

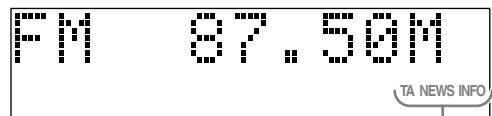

TA/NEWS/INFO merkkivalot

TA	Alueellisia liikennetiedotuksia.
NEWS	Uutisia.
INFO	Ohjelmia, joiden tarkoituksena on tarjota neuvoja sanan laajimmassa mielessä.

Enhanced Other Network -valitun ohjelman kuuntelun lopettaminen

Paina **TA/News/Info** toistuvasti uudestaan, niin että ohjelmatyypin merkkivalo (TA/NEWS/INFO) sammuu näyttöikkunasta. Järjestelmä poistuu Enhanced Other Network -valmiustilasta ja palaa viimeksi valitulle asemalle.

Miten Enhanced Other Network -toiminto itse asiassa toimii

Tapaus 1

Jos mikään asema ei lähetä valittua ohjelmatyyppeä

Järjestelmä jatkaa nykyisen aseman vastaanottoa.

Kun jokin asema aloittaa valitun ohjelmatyypin lähettämisen, järjestelmä vaihtaa automaattisesti sille asemalle. Vastaanotettavan PTY-koodin merkkivalo alkaa vilkkua.

Kun ohjelma on päättynyt, järjestelmä palaa aikaisemmin viritetylle asemalle, mutta Enhanced Other Network -toiminto pysyy silti aktiivisena.

Tapaus 2

Jos kuunneltava FM-asema lähettää valittua ohjelmatyyppeä

Järjestelmä jatkaa aseman vastaanottamista, mutta vastaanotettavan PTY-koodin merkkivalo alkaa vilkkua.

Kun ohjelma on päättynyt, vastaanotettavan PTY-koodin merkkivalo lakkaa vilkkumasta ja jää palamaan, mutta Enhanced Other Network -toiminto pysyy silti aktiivisena.

HUOMAA

- Jos Enhanced Other Network -valmiustilassa vaihdetaan toistolähdettä, Enhanced Other Network -valmiustila peruutetaan tilapäisesti.
- Jos lähteeksi vaihdetaan uudelleen FM, järjestelmä palaa Enhanced Other Network -valmiustilaan.
- Kaikkien asemien lähettämät Enhanced Other Network -tiedot eivät välttämättä ole yhteensopivia tämän järjestelmän kanssa.
- Enhanced Other Network ei toimi jidenkin RDS-palvelua käyttävien FM-asemien kanssa.
- Kun kuunnellaan Enhanced Other Network -toiminnon virittämää ohjelmaa, asema ei vaihdu vaikka toinen asema alkaisi lähettää ohjelmaa samoilla Enhanced Other Network -tiedoilla.
- Kun kuunnellaan Enhanced Other Network -toiminnon virittämää ohjelmaa, virittimen toimintanäppäiminä voidaan käyttää vain näppäimiä **TA/News/Info** ja **RDS DISPLAY**.

Muun audiolaitteen äänen kuunteleminen

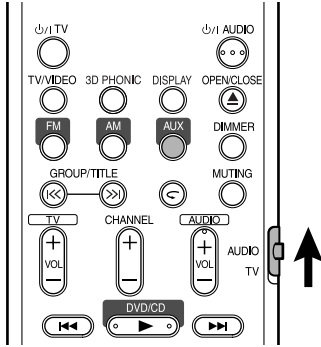

Liitä muu audiolaitte tähän järjestelmään etukäteen (sivu 10).

- 1 Paina AUX -näppäintä.**
Ohjelmalähteeksi vaihtuu AUX.
- 2 Aloita toisen audiolaitteen käyttö.**
Lisätietoja löydät liitetyn laitteen käyttöoppaasta.
- 3 Säädä järjestelmän äänenvoimakkuutta ja äänenlaatua (sivu 16).**

Ajastimen asetus

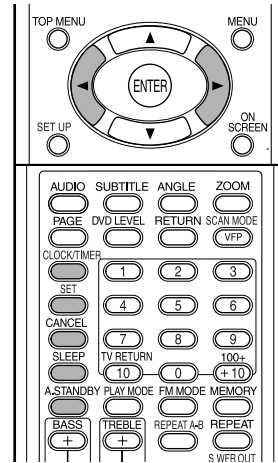

Sisäänrakennetun kellon asetus

Jos et aseta sisäänrakennettua kelloa, et voi käyttää ajastimia.

- Kun haluat poistua kellon asetustilasta, paina **CLOCK/TIMER** -näppäintä.
- Jos haluat korjata virheen alla kuvatun toiminnon aikana, voit palata edelliseen vaiheeseen painamalla **CANCEL**.

1 Paina CLOCK/TIMER.

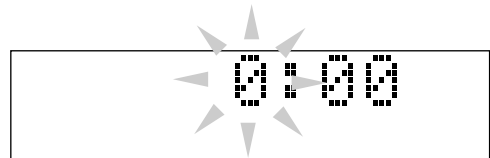

- Jos olet säätänyt kellon jo aiemmin, paina näppäintä toistuvasti kunnes kellonaika alkaa v ilkkua.

2 Säädä tunnit kursorilla ◀▶, paina sitten SET.

3 Säädä minuutit kursorilla ◀▶, paina sitten SET.

Kello alkaa nyt toimia.

Päivittäisen ajastimen asetus

Päivittäisen ajastimen ansiosta voi herätä lempimusiikkiisi.

- Voit tallentaa kolme päivittäisen ajastimen asetusta; voit kuitenkin aktivoida vain yhden päivittäisen ajastimen.
- Jos haluat korjata virheen alla kuvatun toiminnon aikana, voit palata edelliseen vaiheeseen painamalla **CANCEL**.

Päivittäinen ajastin toimii näin:

Kun päivittäinen ajastin on asetettu, ajastimen merkkivalo ja ajastimen numeron merkkivalo (1/2/3) syttyvät näyttöikkunaan. Päivittäinen ajastin kytkee järjestelmän päälle samaan aikaan joka päivä, kunnes ajastimen asetus perutaan tai toinen päivittäinen ajastin aktivoidaan.

Päällekytkentäajan koittaessa:

Järjestelmä käynnistyy, hakee määritetyn aseman tai aloittaa ladatun levyn toiston esiasetetulla äänenvoimakkuudella.

- Ajastimen asetus säilyy laitteen muistissa, kunnes se muutetaan.
- Kun päivittäinen ajastin on aloittanut toiston, voit ajastintoimintoa peruuttamatta vaihtaa lähdetä tai säätää äänenvoimakkuutta.

1 Tuo näyttöön "DAILY 1" painamalla toistuvasti CLOCK/TIMER.

- Joka kerta kun näppäintä painetaan, kelloasetus muuttuu seuraavasti:

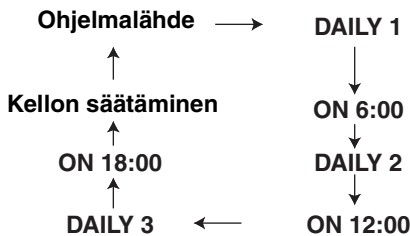

2 Säädä ajastimen päällekytkentäajan tunnit kursorilla ◀/▶, paina sitten SET.

3 Säädä ajastimen päällekytkentäajan minuutit kursorilla ◀/▶, paina sitten SET.

4 Aseta ajastimen poiskytkentäaika toistamalla vaiheet 2 ja 3.

5 Valitse toistolähde kursorilla ◀/▶, paina sitten SET.

- Joka kerta kun näppäintä painetaan, kelloasetus muuttuu seuraavasti:

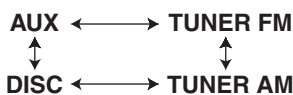

- Jos valitset viritimen, valitse kursorilla ◀/▶ esiasetettu kanava.
- Jos valitset "DISC", voit määritellä ryhmän ja raidan. Ryhmävalintaa ei voi tehdä muilla kuin MP3/WMA-levyillä.

6 Säädä äänenvoimakkuuden tasoa kursorilla ◀/▶, paina sitten SET.

7 Sammuta järjestelmä.

Ajastinasetuksen ottaminen pois käytöstä

1 Valitse ajastinasetus painamalla CLOCK/TIMER toistuvasti.

2 Ota valittu asetus pois käytöstä painamalla CANCEL.

- Ajastimen asetus aktivoituu uudelleen, kun painat SET.

Automaattinen valmiustila

Jos mitään toimintoa ei tehdä 3 minuuttiin levyn ollessa pysäytetty, virta kytkeytyy automaattisesti pois päältä.

Paina A.STANDBY toiston aikana tai levyn ollessa pysäytetty tai kun levyä ei ole ladattu ("NO DISC" tulee näyttöön).

A.STANDBY-merkkivalo syttyy pääyksikön näyttöikkunaan.

Pysäytystilaan siirryttäessä (esim. toiston päätyttyä), A.STANDBY-merkkivalo alkaa vilkkua. Tämä tarkoittaa sitä, että virta kytketään automaattisesti pois päältä, jos mitään toimintoa ei tehdä 3 minuuttiin. Ja "A.STANDBY" alkaa vilkkua 10 sekuntia ennen virran kytkeytymistä pois päältä.

Automaattisen valmiustilan peruminen

Paina A.STANDBY.

"A.STANDBY" sammuu pääyksikön näyttöikkunasta.

HUOMAA

Jos lähteenä on FM, AM tai AUX, automaattinen valmiustila ei toimi.

Uniajastin

Järjestelmä kytkeytyy pois päältä määritellyn ajan kuluttua.

Paina SLEEP.

Joka kerta kun painat näppäintä, pääyksikön näyttöikkunassa näkyvä aika muuttuu (minuutteina).

Ajan muuttaminen

Valitse uudelleen painamalla toistuvasti **SLEEP**.

Ajan vahvistaminen

Paina **SLEEP** kerran uniajastinta asettaessasi.

Peruminen

Paina toistuvasti **SLEEP** kunnes "SLEEP OFF" tulee näkyviin.

HUOMAA

Uniajastin peruuntuu myös kun virta kytketään pois päältä.

Levykelkan lukitus

Voit lukita levykelkan estääksesi levyn poistamisen.

Asetus

Kun järjestelmä on pois päältä, paina ▲ (Avaa/Sulje)-näppäintä pitäen samalla pääyksikön ■ (Pysäytä) -näppäintä painettuna. "LOCKED" tulee näkyviin pääyksikön näyttöikkunaan.

Peruminen

Tee samat toiminnot kuin asetettaessa. "UNLOCKED" tulee näkyviin pääyksikön näyttöikkunaan.

Jos käytössä ilmenee laitevikaan viittaavia ongelmia, tarkista seuraavat kohdat ennen kuin otat yhteyttä JVC:n huoltopisteeseen.

Tehon lähde

■ Virta ei kytkedy.

- Virtajohtoa ei ole liitetty pääyksikköön tai pistorasiaan.
→ Liitä virtajohto oikein (sivu 11).

Käyttö

■ Näppäimiä ei voi käyttää.

- Tietyt toiminnot ovat saattavat joillakin levyillä olla estettyjä.

■ Kauko-ohjain ei toimi.

- Kuivaparistot ovat tyhjentyneet.
→ Vaihda paristot (sivu 6).

■ Levyä ei voi toistaa.

- Jos kyseessä on DVD VIDEO-levy
→ Tarkista levyjen aluekoodinumero (sivu 3).
- "NO PLAY" näkyy näyttöikkunassa.
Levyä ei voi toistaa tällä järjestelmällä.
→ Tarkista levytyyppi (sivu 3).
- Lapsilukko on asetettu (sivu 30).

Kuvat

■ Kuvaa ei näy.

- Videojohtoa ei ole liitetty oikein.
→ Sivun 11
- Sekä komponenttivideoliitin että S-videoliitin on kytketty.
→ Kytke vain toinen johto (sivu 11).

■ Kuvassa on häiriöitä.

- Videonauhuri on liitetty pääyksikön ja TV-vastaanottimen välille.
→ Liitä pääyksikkö suoraan TV-vastaanottimeen (sivu 11).
- DVD:n skannaustilaksi on asetettu "PROGRESSIVE", vaikka järjestelmä on liitetty ei-progressiiviseen TV-vastaanottimeen.
→ Aseta skannaustilaksi "INTERLACE" (sivu 26).

■ Kuvaruudun koko on epänormaali.

- Kuvaruudun kokoa ei ole asetettu oikein.
→ Aseta "MONITOR TYPE" TV-vastaanottimen mukaisesti (sivu 29).

■ Kuvaruutu tummenee,

- "SCREEN SAVER" on käytössä.
→ Jos se on asetettu, paina mitä tahansa näppäintä (sivu 29).

■ Kuvaruutua ei voi vaihtaa.

- Progressiivista tilaa sovelletaan vain komponenttivideon lähtöön.

Ääni

■ Ääntä ei kuulu.

- Kaiuttimet on liitetty väärin.
→ Sivun 9
- Ääni ei kuulu.
→ Sivun 16
- "NO AUDIO" näkyy näyttöikkunassa.
Levy on ehkä tuotettu laittomasti.
→ Selvitä asia levykaupassa.

■ Ääni on heikko verrattuna TV:hen tai videoon.

- "DVD LEVEL" on asetettu kohtaan "NORMAL".
→ Vaihda asetukseksi jokin muu kuin "NORMAL" (sivu 26).

■ Äänessä on häiriöitä.

- Äänenvoimakkuus on säädetty liian suureksi.
→ Sääda äänenvoimakkuus pienemmäksi (sivu 16).

■ Alibassokaiuttimesta ei kuulu ääntä.

- "SUBWOOFER" ei ole käytössä.
→ Ota se käyttöön painamalla **S.WFR OUT** (sivu 10).

Radio

■ Äänessä on häiriöitä/Vastaanotto ei onnistu.

- Antennia ei ole liitetty oikein.
→ Liitä antenni oikein (sivu 8).

Muut

■ **Puhe- tai tekstityskielen vaihto ei onnistu.**

- Levyllä on vain yksi kieli.
→ Jos levyllä on tallennettu vain yksi kieli, toista kieltä ei voi vaihtaa (sivu 24).

■ **Tekstitys ei näy.**

- Levyllä ei ole tekstitystä.
→ A Jos DVD VIDEO-levyllä ei ole tekstitystä, sitä ei myöskään voi näyttää.

- Tekstityskieli on säädetty kohtaan "OFF".
→ Määrittele kieli (sivu 29).

- A-B uudelleentoistossa ei tekstitystä voi näyttää ennen tai jälkeen pisteitä A tai B.

■ **Levyä ei voi poistaa.**

- Levylukko on käytössä.
→ sivu 40

■ **"LR ONLY" näkyy näyttöikkunassa (DVD AUDIO).**

- Koska toistettavalla raidalla alasmiksaus on estetty monikanavaisen äänen osalta, L- ja R-äännet tuotetaan suoraan (normaali toiminta).

Jos laite ei yllä mainituista korjaustoimenpiteistä huolimatta toimi oikein

Mikrotietokoneet ohjaavat monia tämän järjestelmän toimintoja. Jos minkä tahansa näppäimen painallus ei palauta normaalia toimintaa, irrota pistoke seinästä, odota hetken ja kytke järjestelmä uudelleen.

Koodi	Kieli	Koodi	Kieli
AA	Afari	MK	Makedonia
AB	Abhaasi	ML	Malayalam
AF	Afrikaans	MN	Mongoli
AM	Amharik	MO	Moldavi
AR	Arabia	MR	Marathi
AS	Assameesi	MS	Malaiji (MAY)
AY	Aymara	MT	Malta
AZ	Azeri	MY	Burma
BA	Bashkiri	NA	Nauru
BE	Valkovenäjä	NE	Nepali
BG	Bulgaari	NL	Hollanti
BH	Bihari	NO	Norja
BI	Bislama	OC	Oksitaani
BN	Bengali, Bangla	OM	(Afani) Oromo
BO	Tiibetti	OR	Oriya
BR	Bretoni	PA	Panjabi
CA	Katalaani	PL	Puola
CO	Korsikka	PS	Pashto, Pushto
CS	Tšekinkieli	PT	Portugali
CY	Wales	QU	Ketshua
DA	Tanska	RM	Retoromania
DZ	Bhutani	RN	Kirundi
EL	Kreikka	RO	Romania
EO	Esperanto	RU	Venäjä
ET	Viro	RW	Kinyarwanda
EU	Baski	SA	Sanskriitti
FA	Farsi	SD	Sindhi
FI	Suomi	SG	Sangho
FJ	Fiji	SH	Serbokroatia
FO	Färsaarten kieli	SI	Singaleesi
FY	Friisi	SK	Slovakki
GA	Iiri	SL	Sloveeni
GD	Gaelinkieli	SM	Samoa
GL	Galitsia	SN	Shona
GN	Guarani	SO	Somali
GU	Gujarati	SQ	Albania
HA	Hausa	SR	Serbia
HI	Hindi	SS	Siswati
HR	Kroatia	ST	Sesotho
HU	Unkari	SU	Sundanesi
HY	Armeeni	SV	Ruotsi
IA	Interlingua	SW	Suahili
IE	Interlingue	TA	Tamili
IK	Inupiak	TE	Telugu
IN	Indoneesi	TG	Tajik
IS	Islanninkieli	TH	Thai
IW	Heprea	TI	Tigrinya
JI	Jiddis	TK	Turkmeeni
JW	Jaava	TL	Tagalogi
KA	Georgia	TN	Setswana
KK	Kazakki	TO	Tonga
KL	Grönlannin kieli	TR	Turkki
KM	Kambodsha	TS	Tsonga
KN	Kannada	TT	Tataari
KO	Korea (KOR)	TW	Twi
KS	Kashmiri	UK	Ukraina
KU	Kurdi	UR	Urdu
KY	Kirgiisi	UZ	Uzbekki
LA	Latina	VI	Vietnamin kieli
LN	Lingala	VO	Volapuk
LO	Laosin kieli	WO	Wolof
LT	Liettua	XH	Khosa
LV	Latvia, lätti	YO	Joruba
MG	Malagassi	ZU	Zulu
MI	Maori		

Yleistä

Tehon lähde:	AC 230 V ~ , 50 Hz
Tehonkulutus:	25 W (käytössä) 1,0 W (valmiustilassa)
Paino:	2,7 kg
Ulkomitat (L x K x S):	150 mm x 152 mm x 246 mm

DVD-soitin

Toistokelpoiset levyt:	DVD VIDEO, DVD AUDIO, VCD, SVCD, CD, CD-R/RW (CD, VCD, MP3, WMA, JPEG muoto), DVD-R/-RW (video muoto)
------------------------	---

Videolähtö

Värijärjestelmä:	PAL
Vaakatason resoluutio:	500 juovaa
Komposiitti x1:	1,0 V (p-p)/75 Ω, negatiivinen synkronointi
S-video x1:	Y-lähtö: 1,0 V (p-p)/75 Ω, negatiivinen synkronointi C -lähtö: 0,3 V (p-p)/75 Ω
Komponentti x1:	Y-lähtö: 1,0 V (p-p)/75 Ω P _B /P _R -lähtö: 0,7 V (p-p)/75 Ω

Audiolähtö

Analogisen äänen lähtö:	
Kaiuttimet x2	
Lähtöteho:	36 W (18 W+18 W)
(IEC 268-3)	4 Ω (10% THD)
Sovitusimpedanssi:	4 Ω - 16 Ω
Kuulokkeet x1:	11 mW/32 Ω
Sovitusimpedanssi:	16 Ω - 1 kΩ
Subwoofer x1:	500 mV _{rms} /10 kΩ
Digitaalitäänen lähtö:	
Optinen x1:	-21 dBm - -15 dBm

Audiotulo

Äänitulo:	AUX x1 400 mV/50 kΩ
-----------	------------------------

Viritin

FM-viritin:	
Vastaanottotaajuus:	87,50 MHz - 108,00 MHz
Antenni:	75 Ω- epäsymmetrinen
AM (MW)-viritin:	
Vastaanottotaajuus:	522 kHz - 1 629 kHz
Antenni:	Ulkoisen antennin liitin (silmukka-antenni)

Kaiutin

Tyyppi:	Täysi alue 1-tiekaiutin, bassorefleksirakenne Magneettisuojattu
Kaiutin:	8 cm kartio x1
Taajuusvaste:	60 - 20 000 Hz
Tehonsieto:	20 W
Impedanssi:	4 Ω
Äänenpainetaso:	81 dB/W·m
Mitat (L x K x S):	120 mm x 150 mm x 188 mm
Paino:	1,5 kg kukin

Mallit ja tekniset tiedot voivat muuttua ilman ennakoilmoitusta.

MEMO



A series of horizontal dashed lines providing a template for writing a memo.

Indholdsfortegnelse

Indledning

Om diske	3
Beskrivelse af dele	5

Kom godt i gang

Brug af fjernbetjeningen	6
Isætning af batterier i fjernbetjeningen	6
Betjening af fjernsynet med fjernbetjeningen.....	7
Tilslutning	8

Grundlæggende betjening

Afspilning af diske	12
Afspilningen	12
Ændring af displayet	13
Vælg hvad du vil spille med talknapperne	14
Sådan standses afspilningen	14
Sådan standses afspilningen midlertidigt	14
Før billedet frem billede efter billede.....	14
Hurtig baglæns/Hurtig fremad søgning.....	14
Afspilning fra en position 10 sekunder før (One Touch-afspilning)	15
Afspilning i slow-motion	15
Spring til begyndelsen af valget.....	15
Ændring af displayets lysstyrke (DIMMER)	16
Justering af lydstyrken	16
Justering af lyd kvaliteten	16
Midlertidig afbrydelse af lyden (MUTING).....	16

Avanceret betjening

Afspilning af lyd-/videofiler.....	16
Genoptag afspilning	18
Vælg den scene der skal afspilles.....	19
Programafspilning/tilfældig afspilning.....	20
Gentaget afspilning	22
Andre brugervenlige funktioner	24
Valg af undertekst.....	24
Valg af lyd sprog	24
Valg af visningsvinkel	24
Forstørrelse af billedet (ZOOM).....	25
Justering af billedkvaliteten (VFP)	25
Skab realistisk lyd (3D PHONIC)	26
Justering af afspilningsniveau (DVD LEVEL) ...	26
Oplev bedre billeder (SCAN MODE)	26

Funktioner, som er specifikke for DVD AUDIO	27
Afspilning af bonusgruppen	27
Stillbilleder, der kan skimmes (B.S.P.)	27
Brug menubjælken	28
Præferencer	29
Liste over landekoder/områdekoder	31

Sådan lytter du til radio

Lyt til en radioudsendelse.....	32
Indstilling på en forudindstillet station.....	33
Anvendelse af RDS	34
Brug af RDS (Radio Data System) ved modtagelse af FM-stationer.....	34

Brugervenlige funktioner

Lyt til lyd fra andet lydudstyr	38
Indstilling af de forskellige timere	38
Indstilling af det indbyggede ur.....	38
Indstilling af den daglige timer	38
Auto Standby	39
Slumretimer	40
Skuffelås	40

Reference

Fejlfinding	41
Sprogkoder.....	42
Tekniske specifikationer	43

Sådan læses manualen

- Funktionerne beskrives ved hovedsageligt at bruge knapperne på fjernbetjeningen. Hvis de samme markeringer findes på hovedenheden, kan knapperne på hovedenheden også benyttes.
- Følgende markeringer fortæller for hvilken type disk funktionen kan udføres.



- Illustrationer og fjernsynsskærme kan afvige for det aktuelle tilfælde og beskrivelsen.
- "VCD" er en forkortelse af "Video CD".
- "SVCD" er en forkortelse af "Super Video CD".

Bemærkninger om håndtering

■ Vigtige forholdsregler

Opsætning af systemet

- Systemet skal anbringes et plant og tørt sted, der hverken er for varmt eller koldt — mellem 5°C og 35°C.
- Sørg for tilstrækkelig afstand mellem systemet og tv-apparatet.
- Brug ikke systemet på et sted, hvor der er vibrationer.

Strømledning

- Rør ikke ved netledningen med våde hænder.
- Der bruges altid en lille mængde strøm, når strømledningen er sluttet til stikkontakten i væggen.
- Når du skal tage strømledningen ud af stikkontakten, skal du trække i selve stikket, du må aldrig trække i ledningen.

Undgå funktionsfejl i systemet

- Der er ingen interne dele, som brugeren selv kan servicere. Hvis der opstår problemer af nogen art, skal du tage strømledningen ud og kontakte forhandleren.
- Undgå at putte metalgenstande ind i systemet.
- Undgå at bruge diske, som ikke har standardfacon (f.eks. et hjerte, en blomst eller et kreditkort), da disse kan beskadige systemet.
- Undgå at benytte diske med tape, klistermærker eller klister på, da dette kan beskadige systemet.

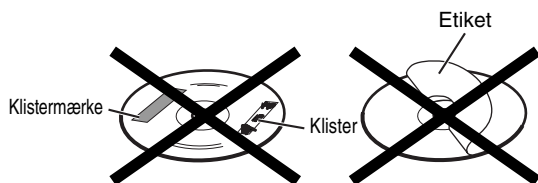

Bemærkning om ophavsret

Kontroller lovene om ophavsret i dit land før du optager noget fra DVD'er, VCD'er, SVCD'er og CD'er. Optagelse af ophavsretligt beskyttet materiale kan være i strid med lovgivningen om ophavsret.

Bemærkning om kopibeskyttelsessystemet

DVD'er er beskyttet af kopibeskyttelsessystemet. Når du tilslutter systemet direkte til en videobåndoptager, aktiveres kopibeskyttelsessystemet, og billedet kan måske ikke afspilles rigtigt.

■ Sikkerhedsforskrifter

Undgå fugt, vand og støv

Anbring ikke systemet på et fugtigt eller støvet sted.

Undgå høje temperaturer

Udsæt ikke systemet for direkte sollys, og anbring det ikke i nærheden af varmeapparater.

Når du er væk

Hvis du er ude at rejse eller væk i en længere periode ad gangen, skal du tage strømledningen ud af stikkontakten.

Lufthullerne må ikke blokeres

Hvis lufthullerne blokeres, kan det beskadige systemet.

Vedligeholdelse af kabinettet

Når du skal rengøre systemet, skal du bruge en blød klud og følge de relevante instruktioner ved brug af kemisk behandlede klude. Brug ikke benzin, fortynder og andre organiske opløsningsmidler, herunder desinficerende midler. Disse midler kan forårsage misdannelse og misfarvning.

Hvis der trænger vand ind i systemet

Sluk for systemet, og tag strømledningen ud af stikkontakten. Kontakt derefter forretningen, hvor du købte systemet. Brug af systemet under disse omstændigheder kan forårsage brand eller give elektrisk stød.

■ Når kondens eller vanddråber klæber til glasset

I ethvert af nedenstående tilfælde kan kondens eller vanddråber klæbe til glasset og forhindre systemet i at virke ordentligt:

- Umiddelbart efter påbegyndelse af opvarmning af rummet
- Når systemet installeres i et dampholdigt eller fugtigt sted
- Når systemet pludselig flyttes væk fra et koldt sted til et varmt sted

I alle disse tilfælde skal systemet være tændt i 1 eller 2 timer inden brug.

Medfølgende tilbehør

Kontrollér, at du har alt tilbehør, der følger med systemet. Tallet i parentes angiver antallet af medfølgende dele. Kontakt straks forhandleren, hvis der mangler noget.

- Fjernbetjening (1)
- Batterier (2)
- FM-antenne (1)
- AM rammeantenne (1)
- Netledning (1)
- Kombineret videokabel (1)
- Højtalerledninger (2)

- *Fremstillet på licens fra Dolby Laboratories. "Dolby", "Pro Logic", "MLP Lossless" og det dobbelte D-symbol er varemærker tilhørende Dolby Laboratories.*
- *"DTS" og "DTS 2.0+DIGITAL OUT" er registrerede varemærker tilhørende Digital Theater Systems, Inc.*
- *Dette produkt indeholder teknologier under copyright-beskyttelse, beskyttet af visse amerikanske patenters krav om fremgangsmåde og andre intellektuelle ejendomsrettigheder, ejet af Macrovision Corporation og andre rettighedsejere. Brug af denne copyright-beskyttede teknologi skal autoriseres af Macrovision Corporation og er kun tilsigtet brug i hjemmet og andet begrænset brug, medmindre Macrovision Corporation har givet tilladelse dertil. Reverse engineering eller demontering er forbudt.*

Disktyper, der kan afspilles

Systemet er konstrueret til at afspille følgende diske: DVD VIDEO, DVD AUDIO, VCD, SVCD, CD

Dette system kan også afspille følgende diske:

- Færdigformaterede DVD-R/RW-diske, der er optaget i DVD VIDEO-format.
- CD-R/RW-diske, som er optaget i følgende formater
 - Musik CD'er (færdigformaterede diske)
 - VCD
 - SVCD
 - MP3/WMA/JPEG-diske optaget i ISO 9660 (for nærmere oplysninger se "Bemærkninger om CD-R og CD-RW")

Nogle diske kan imidlertid ikke afspilles på grund af deres diskegenskaber eller optagelsesbetingelser, eller fordi de er beskadigede eller snavsede.

Der kan kun afspilles lyd fra følgende diske:

MIX-MODE CD CD-G
CD-EXTRA CD TEXT

Diske, der kan afspilles:

Disktype	Mærke (Logo)	Video-format
DVD VIDEO		PAL
DVD AUDIO		—
VCD		PAL
SVCD		PAL
CD		—
CD-R		—
CD-RW		—



er et varemærke, som tilhører DVD Format/Logo Licensing Corporation.

* Bemærkning om regionskode

DVD-afspillere og DVD VIDEO har deres egne regionskodenumre. Systemet kan kun afspille DVD VIDEO, som er optaget med nedennævnte regionskodenummer og videoformat. Kontroller bagpanelet på hovedenheden for din tilgængelige regionskode.

Dette anlæg kan kun afspille DVD VIDEO'er med regionskodenumre, der indeholder tallet "2".

Eksempler:



Hvis du lægger en DVD VIDEO med en forkert regionskode i, vises meddelelsen "REGION CODE ERROR!" på tv-skærmen, og afspilningen kan ikke begynde.

- For nogle DVD VIDEO'er, DVD AUDIO'er, VCD'er eller SVCD'er kan funktionen være forskellig fra, hvad der er beskrevet i denne vejledning. Dette skyldes diskprogrammeringen og diskstrukturen, og ikke en funktionsfejl i systemet.

Bemærkninger om DVD-R og DVD-RW

- Systemet kan også afspille færdigformaterede DVD-R'er eller DVD-RW'er, der er optaget i DVD VIDEO-format.

Bemærkninger om CD-R og CD-RW

- Systemet kan også afspille CD-R'er eller CD-RW'er, hvis der er optaget MP3, WMA og JPEG-filer på dem i ISO 9660 format.
- Systemet understøtter "multisessions"-diske (op til 20 sessioner).
- Systemet kan afspille "packet write" (UDF format) diske. Nogle diske kan måske ikke afspilles på grund af deres diskegenskaber, optagelsesbetingelser, eller fordi de er beskadigede eller snavsede.

Diske, der ikke kan afspilles

- Følgende diske kan ikke afspilles. DVD-ROM, DVD-RAM, DVD-R/RW (optaget i VR format), CD-ROM, CD-I (CD-I Ready), Photo CD, SACD, osv. Afspilning af disse diske vil generere støj og beskadige højtalerne.

Beskadigede diske, og diske med en usædvanlig form, bortset fra en disk på 12 cm eller 8 cm, kan ikke afspilles.

Advarsel for afspilning af DualDisc

Non-DVD-siden af en "DualDisc" overholder ikke standarden for "Compact Disc Digital Audio". Derfor anbefales brug af Non-DVD-siden af en DualDisc på dette produkt ikke.

Bemærkninger om alle filer

- Systemet kan kun genkende og afspille filer med et af følgende filtypenavne, som kan være en hvilken som helst kombination af store og små bogstaver:
 - MP3: ".MP3", ".mp3"
 - WMA: ".WMA", ".wma"
 - JPEG: ".JPG", ".JPEG", ".jpg", ".jpeg"
- Hvis et tegn, bortset fra et engelsk tegn på en byte, anvendes i filnavnet til en MP3/WMA/JPEG-fil, vil sporet/filnavnet ikke blive afspillet korrekt.
- Systemet genkender op til 150 spor (filer) pr. gruppe, 99 grupper pr. disk, og det samlede antal spor (filer), som systemet kan afspille, er 1 000.
- Nogle filer kan imidlertid ikke afspilles normalt på grund af deres diskegenskaber eller optagelsesbetingelser.

For MP3/WMA filer

- En MP3-disk direkte fra lager kan blive afspillet i en anden rækkefølge end angivet på etiketten på disken.
- Systemet understøtter MP3/WMA-filer optaget med en bithastighed på 32 – 320 kbps og en samplingfrekvens på 16 kHz, 22,05 kHz, 24 kHz (kun WMA), 32 kHz, 44,1 kHz, eller 48 kHz.
- Hvis kodeinformationen (albumnavn, kunstner og sportitel, osv.) er optaget på en disk, vises den i filkontroldisplayet på fjernsynet.
- Vi anbefaler at optage hvert emne (sang) med en samplingfrekvens på 44,1 kHz og med en dataoverførselshastighed på 128 (kun 96 for WMA) kbps.
- Systemet kan ikke afspille filer, som er kode med Multiple Bit Rate (MBR). (MBR er et format til at kode filindhold ved flere forskellige bithastigheder.)

For JPEG-filer

- Vi anbefaler at optage en fil med en opløsning på 640 x 480 pixel.
- Systemet kan afspille en basis JPEG-fil, eksklusive monokromatiske JPEG-filer.
- Systemet kan afspille JPEG-data optaget med et digitalt kamera, som overholder DCF (Design Rule for Camera File System) standarden (når der anvendes en funktion, som f.eks. det digitale kameras automatiske rotationsfunktion, går dataene ud over DCF-standarden, så billedet kan ikke vises.)
- Hvis dataene er behandlet, redigeret og genlagret med billedredigeringssoftware til pc, vil dataene måske ikke blive vist.
- Systemet kan ikke afspille animationer, såsom MOTION JPEG eller stillbilleder (TIFF osv.), bortset fra JPEG og billeddata med lyd.
- Et billede med en opløsning på mere end 8 192 x 7 680 pixel kan ikke vises.

Diskstruktur

DVD VIDEO

En DVD VIDEO består af "titler", og hver titel kan indeles i "kapitler".

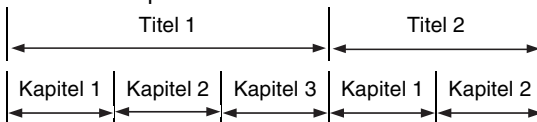

DVD AUDIO

En DVD AUDIO består af "grupper", og hver gruppe kan indeles i "spor".

Nogle diske indeholder en "bonusgruppe", som kræver en adgangskode til afspilning (side 27).

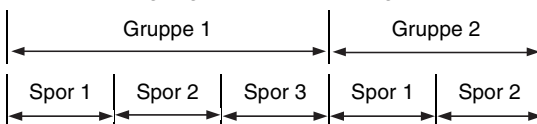

VCD/SVCD/CD

VCD, SVCD og CD består af "spor".

Generelt har hvert spor sit eget nummer. (På nogle diske kan hvert spor også være inddelt i indeks.)

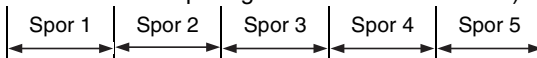

MP3/WMA [JPEG]-disk

På en MP3/WMA [JPEG]-disk optages hvert stillbillede (materiale) som et spor [fil]. Spor [Filer] grupperes som regel i en mappe. Mapper kan også indeholde andre mapper, så der oprettes et hierarkisk lag af mapper.

Dette anlæg forenkler den hierarkiske konstruktion på en disk og administrerer mapper efter "grupper".

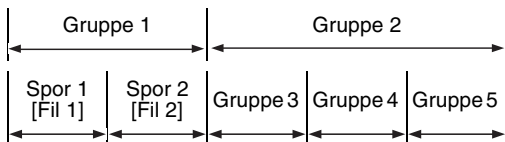

Dette produkt kan genkende op til 1 000 spor [filer] på en disk. Produktet kan endvidere genkende op til 150 spor [filer] pr. gruppe og op til 99 grupper på en disk. Da anlægget ignorerer spor [filer] hvis nummer overstiger 150, og de grupper, hvis nummer overstiger 99, kan de ikke afspilles.

- Hvis der findes andre filtyper end MP3/WMA [JPEG]-filer i en mappe, medregnes disse filer også i det samlede filantal.

Numrene repræsenterer sidetal.

Frontpanelet

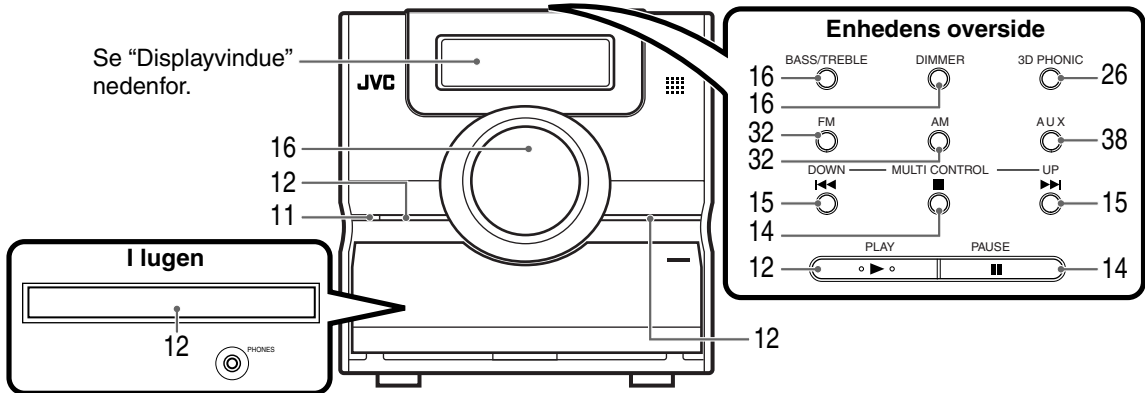

* Tilslut hovedtelefonerne (medfølger ikke) med et stereoministik. Hvis hovedtelefonerne er tilsluttet, frembringer højttalerne og subwooferen ikke lyd.

Displayvindue

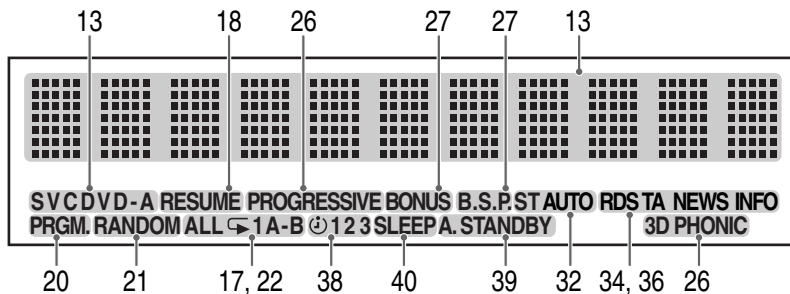

Bagpanel

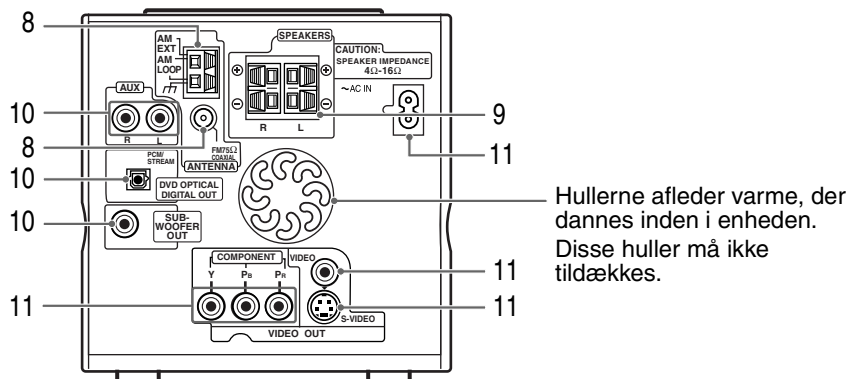

Brug af fjernbetjeningen

Numrene repræsenterer sidetal.

Dansk

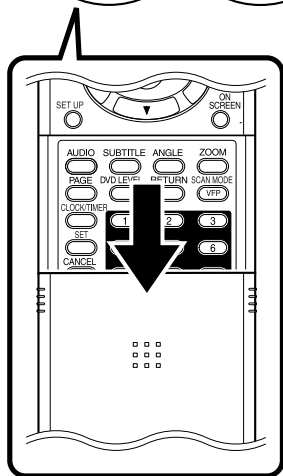
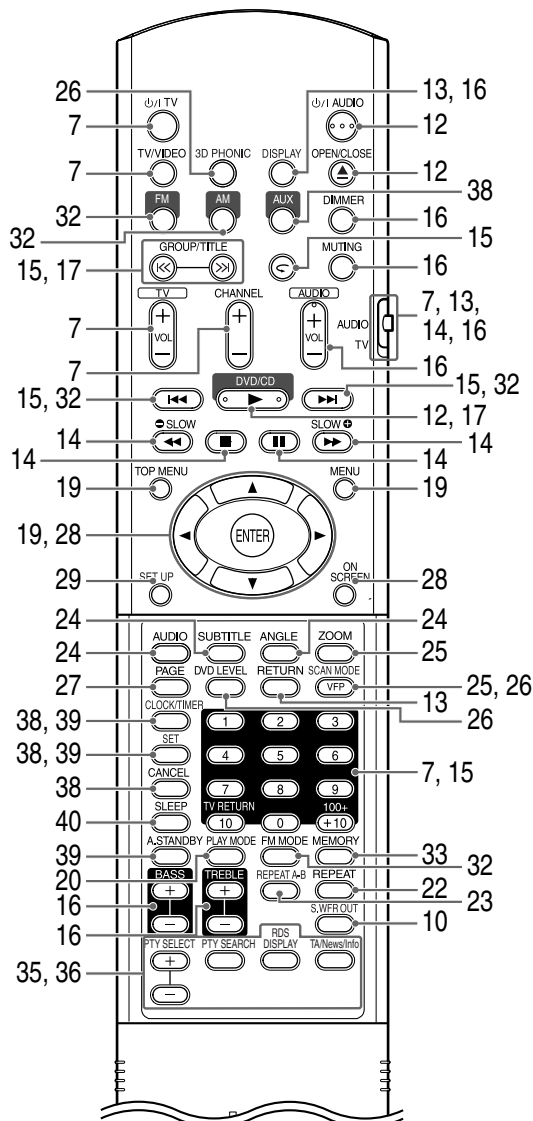

Isætning af batterier i fjernbetjeningen

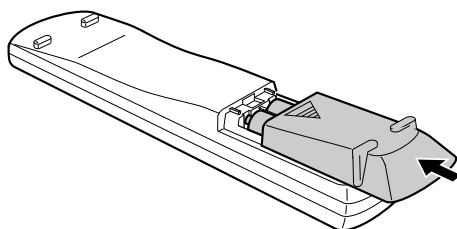
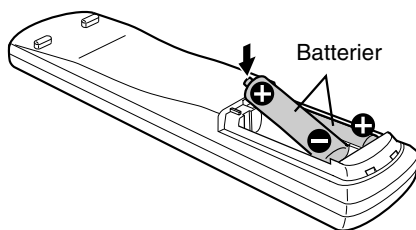
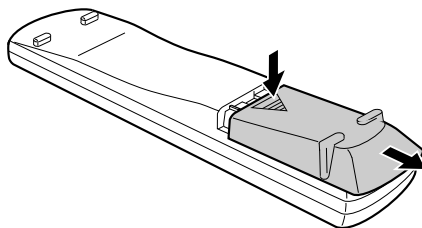

Hvis fjernbetjeningens rækkevidde eller virkning mindskes, skal batterierne udskiftes. Brug to stk. tørbatterier af typen R6(SUM-3)/AA(15F).

FORSIGTIG

- Do brug ikke et brugt batteri og et nyt batteri sammen.
- Brug ikke forskellige typer batterier samtidig.
- Tag batterierne ud hvis fjernbetjeningen ikke skal anvendes i lang tid. Dette kan forårsage lækage.

Betjening af fjernbetjeningen

Når fjernbetjeningen betjenes, skal den pege mod frontpanelet på hovedenheden. Hvis fjernbetjeningen betjenes fra en retning, der er meget skrå, eller når der er en forhindring i vejen, kan signalerne ikke transmitteres.

Hvis fjernbetjeningssensoren udsættes for stærkt lys, som f.eks. direkte sollys, kan korrekt betjening måske ikke udføres.

Denne side handler om betjening af fjernsynet med fjernbetjeningen til produktet.

Betjening af fjernsynet med fjernbetjeningen

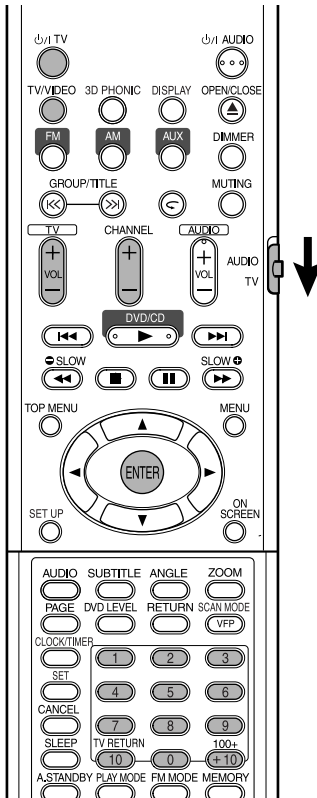

Indstilling af fabrikatkode

- 1 Skub fjernbetjeningensvælgeren hen på TV.



- 2 Bliv ved at trykke ned på $\odot/\text{I TV}$.

BEMÆRK

Bliv ved at trykke ned på $\odot/\text{I TV}$ indtil trin 4 er fuldført.

- 3 Tryk på ENTER.

- 4 Tryk på talnapperne (1-9, 0).

Eks.:

Hitachi TV: Tryk på 0, derefter 7.

Toshiba TV: Tryk på 2, derefter 9.

Hvis der er mere end en fabrikatkode, skal du prøve dem efter tur og vælge den, der får produktet til at virke rigtigt.

Fabrikatnavn	Kode	Fabrikatnavn	Kode
JVC	01	Nordmende	13, 14, 18, 26 – 28
Akai	02, 05	Okano	09
Blaupunkt	03	Orion	15
Daewoo	10, 31, 32	Panasonic	16, 17
Fenner	04, 31, 32	Philips	10
Fisher	05	Saba	13, 14, 18, 26 – 28
Grundig	06	Sanyo	05
Hitachi	07, 08	Schneider	02, 05
Inno-Hit	09	Sharp	20
Irradio	02, 05	Sony	21 – 25
Magnavox	10	Telefunken	13, 14, 18, 26 – 28
Mitsubishi	11, 33	Thomson	13, 14, 18, 26 – 28, 30
Miver	03	Toshiba	29
Nokia	12, 34		

BEMÆRK

Fabrikatkoder kan ændres uden varsel. Du vil måske ikke kunne betjene et fjernsyn, som er produceret af ovennævnte producent.

5 Slip $\odot/\text{I TV}$.

Betjening af tv-apparatet

Betjen fjernbetjeningen ved at pege den mod fjernsynet.

$\odot/\text{I TV}$	Tænd for strømmen.
CHANNEL	Skift kanaler.
TV + VOL -	Juster lydstyrken.
1 ~ 9 / 0 / 100+ +10	Vælg kanaler. *1
TV RETURN 10	Skifter mellem den tidligere valgte kanal og den aktuelle kanal.
TV/VIDEO	Skift mellem fjernsyn og video.

*1 Sørg for at skubbe fjernbetjeningensvælgeren til TV i forvejen.

BEMÆRK

Når batterierne udskiftes, skal fabrikatkode indstilles igen.

Tilslutning af antenner

Tilslutning af AM-rammeantenne (medfølger)

1 Opstilling af AM-rammeantenne.

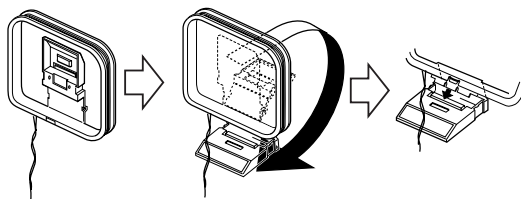

2 Tilslut antennekabler.

Hovedenheden (bagpanel)

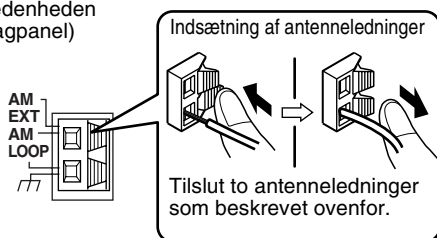

Hvis antenneledningen er dækket med vinyl på spidsen, skal du sno og trække vinylen af.

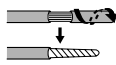

3 Drej AM-rammeantennen til den retning, hvor der er bedst radiomodtagelse.

Anbring AM-rammeantenne så langt væk fra hovedenheden som muligt.

- Anbring ikke AM-rammeantennen på et metalbord eller tæt på et fjernsyn, pc osv. I modsat fald kan det resultere i dårlig radiomodtagelse.

■ Når der ikke kan opnås god radiomodtagelse med den medfølgende AM-rammeantenne

Elektrisk ledning: 3 – 5 m (kommercielt tilgængelig)

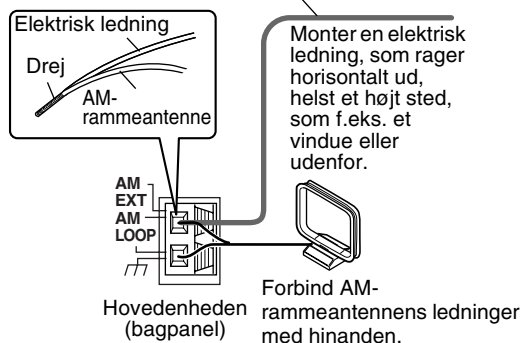

Tilslutning af FM-antenne (medfølger)

Hovedenheden (bagpanel)

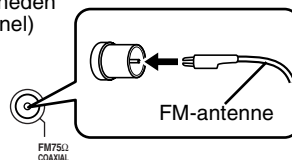

Monter antennen lige i den retning, hvor den bedste radiomodtagelse kan opnås og fastgør den med tape.

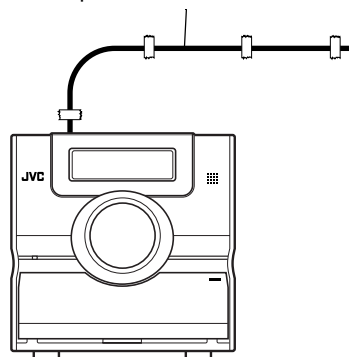

■ Når der ikke kan opnås god radiomodtagelse med den medfølgende antenne, eller når der anvendes en fællesantenne

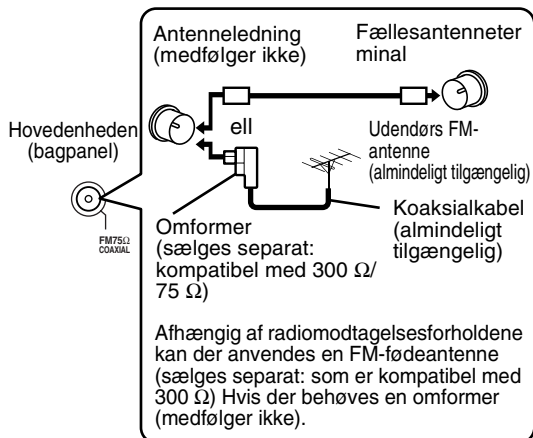

Tilslutning af højttalere

Der er ingen forskel mellem venstre og højre højttalere.

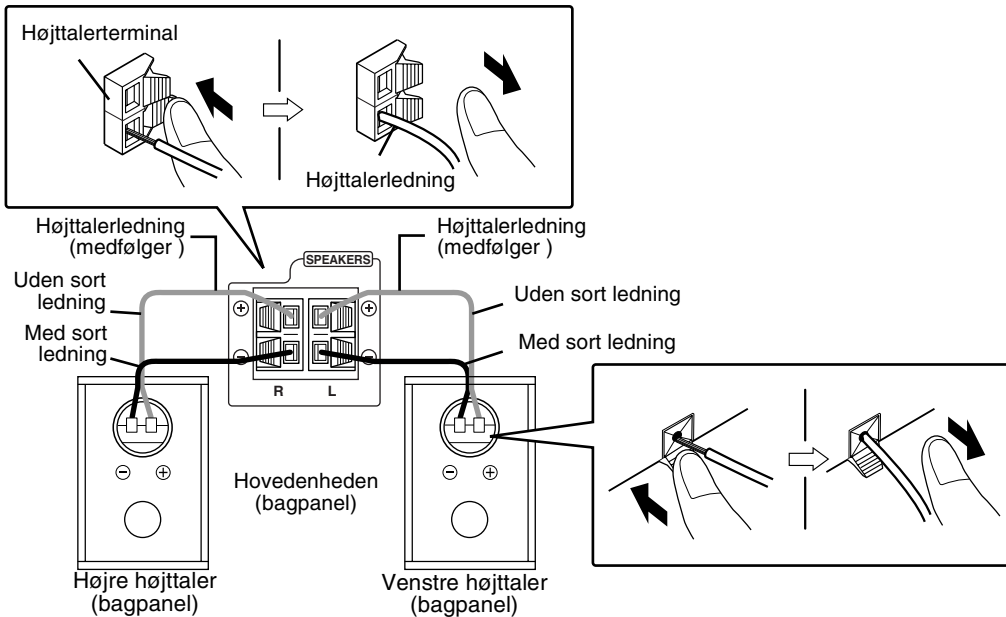

FORSIGTIG

- Der må **IKKE** sluttes mere end én højttaler til en højttalertilslutningsklemme.
- Højttalerne i dette produkt er magnetisk beskyttede, men der kan optræde farveuregelmæssigheder på fjernsynet afhængig af, hvordan højttalerne er installeret. Huks på følgende.
 1. Sluk for strømmen til fjernsynet før højttalerne installeres. Vent ca. 30 minutter før du tænder for fjernsynet igen.
 2. Hvis der optræder farveuregelmæssigheder i billeder, skal der holdes en afstand på mere end 10 cm mellem fjernsynet og højttalerne.

Højttalergitteret kan tages af.

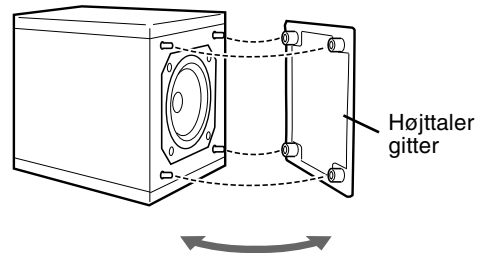

BEMÆRK

- Impedans for højttaler som kan tilsluttes hovedenheden er indenfor et interval på 4Ω til 16Ω .
- For at få tilstrækkelig afkølingseffekt, skal der være et mellemrum på mindst 1 cm mellem hovedenheden og højttalerne eller andre objekter.

Tilslutning af andre enheder

Denne side handler om tilslutning af hovedenheden med andre enheder.

Tilslutning af subwoofer

Med en subwoofer med indbygget forstærker (medfølger ikke) kan du opnå en mere dynamisk baslyd. Se subwoofermanualen for flere oplysninger.

Subwoofer med indbygget forstærker (medfølger ikke)

Audiokabel (medfølger ikke)
(Hvis der følger et audiokabel med subwooferen med indbygget forstærker kan du bruge kablet.)

Hovedenheden

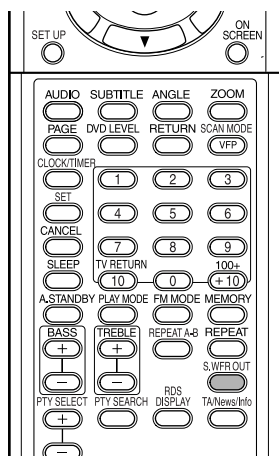
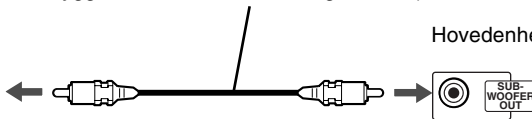

Når du vil høre lyd fra subwooferen, skal du trykke på **S.WFR OUT** på fjernbetjeningen for at se "SUBWOOFER" på displayet på hovedenheden. Hver gang du trykker på knappen, skifter displayet mellem "SUBWOOFER" og "OFF".

BEMÆRK

Når der er valgt "SUBWOOFER", vil baslyden fra venstre og højre højttaler automatisk blive sænket, og baslyden udsendes hovedsageligt fra subwooferen.

Tilslutning med en digital enhed

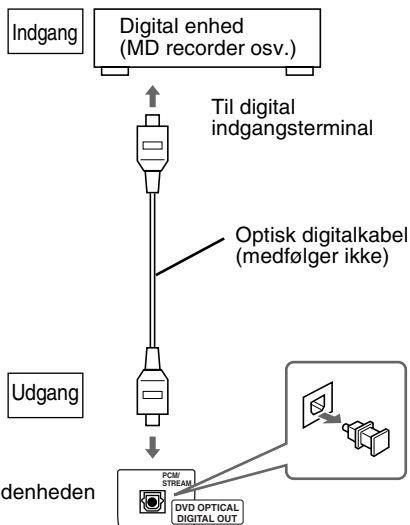

Tilslutning med andre lydenheder

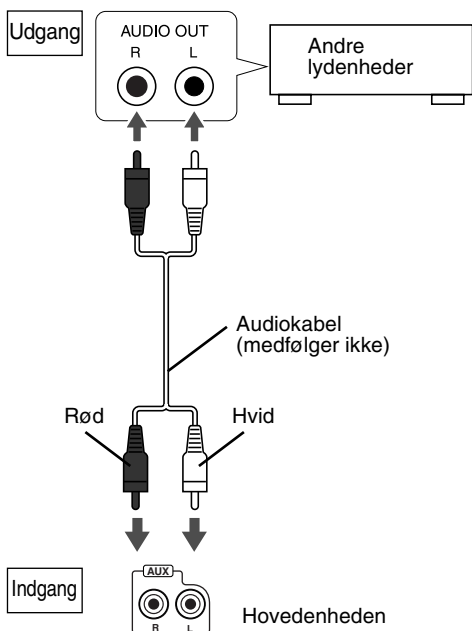

FORSIGTIG

- For oplysninger om signaler, der skal sendes, se side 30.
- Hvis der skal tilsluttes udstyr til hovedenheden med funktion af en Dolby Digital dekoder, vil indstillingen i "D. RANGE COMPRESSION" i "AUDIO" (side 30) være ugyldig mht. lyd fra hovedenhedens digitale lydudgang.

Tilslutning af fjernsyn

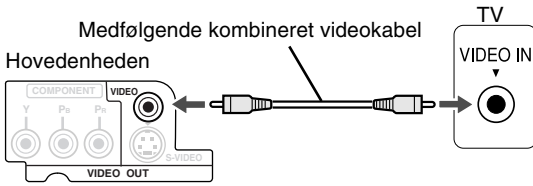

FORSIGTIG

Tilslut hovedenheden direkte med et fjernsyn (eller en skærm) uden rutning gennem en videobåndoptager. I modsat fald kan det forårsage billedforvrængning under afspilning.

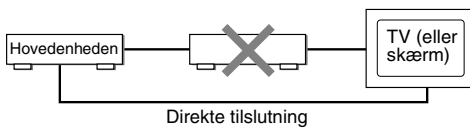

Desuden kan der ved tilslutning af hovedenheden til et fjernsyn med indbygget videobåndoptager ske billedforvrængning under afspilning.

Du kan opnå billeder af bedre kvalitet, hvis du anvender følgende kabel i stedet for det medfølgende videokabel.

Tilslutning med S-videokabel

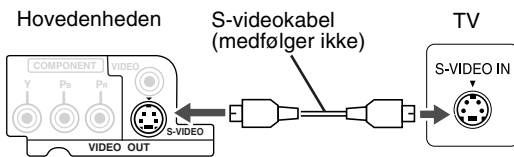

Tilslutning med kombineret videokabel

Du kan opnå billeder af bedre kvalitet, når du bruger S-videokablet.

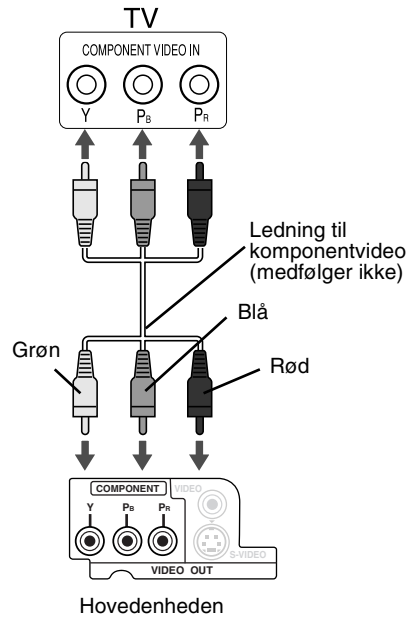

FORSIGTIG

Brug enten S-videokablet eller det kombinerede videokabel. Hvis begge kabler anvendes, afspilles billederne måske ikke korrekt.

BEMÆRK

- For at opnå billeder med progressiv funktion (side 26), skal fjernsynet have progressiv videoindgang.
- Hvis tv'ets indgangsstik til komponentvideoen er af typen BNC, skal du bruge en adapter til stikkontakt (medfølger ikke) for at konvertere stikbenene.

Tilslutning af strømledningen

Vekselstrømsudgang

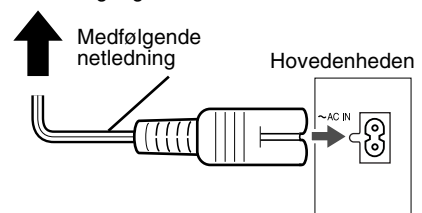

- Tilslutning netledningen når alle andre forbindelser er udført.
- Standby-lampen (på frontpanelet) tændes.

Afspilningen

DVD VIDEO **DVD AUDIO** **VCD** **SVCD** **CD** (Se side 17 for afspilning af MP3/WMA og JPEG.)

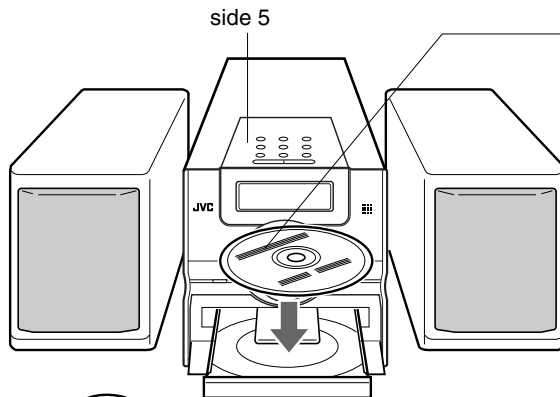

Læg disken i med etiketsiden vendende opad.
• Læg en disk på 8 cm i den hule del i midten.

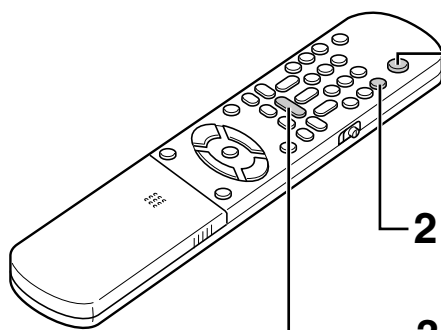

1 Tryk på **⏻**/I AUDIO.

- Der vil blive tændt for strømmen og standby-lampen slukkes.
- Tryk på **⏻**/I AUDIO igen for at slukke for strømmen.

2 Tryk på **⏏** OPEN/CLOSE for at åbne diskskuffen og lægge en disk i.

3 Tryk på **DVD/CD** ▶.

Diskskuffen lukkes og afspilningen begynder.

- Der tændes for strømmen, når en af **PLAY** ▶, **FM**, **AM**, **AUX**, eller **⏏** på hovedenheden og **DVD/CD** ▶, **FM**, **AM**, **AUX**, eller **⏏** OPEN/CLOSE på fjernbetjeningen trykkes ind, mens der er slukket for strømmen. Hvis der trykkes på en anden knap end **⏏** eller **⏏** OPEN/CLOSE, ændres der også kilde (hvis der er lagt en disk i, begynder afspilningen).

BEMÆRK

- Der kan blive vist et menubillede på fjernsynet efter start af afspilning af en DVD/VCD/SVCD. I dette tilfælde skal du vælge det element, du vil afspille med følgende knapper på fjernbetjeningen.
 - Vælg det ønskede element med markøren **▲**/**▼**/**◀**/**▶** og tryk på **ENTER**.
 - Vælg det ønskede element med talknapperne.
- Afhængig af disken kan den faktiske betjening afvige fra beskrivelsen.



Billeder, der vises på fjernsynet, når der tændt for strømmen.

Følgende meddelelser vises afhængig af systemets status.
(Når der er valgt FM, AM eller AUX som kilde, vises meddelelserne ikke).

NOW READING	Vises, når systemet læser diskoplysningerne. Vent lidt.
REGION CODE ERROR!	Vises, når DVD VIDEO'ens regionskode ikke passer til den kode, som systemet understøtter. (side 3)
NO DISC	Vises, når der ikke er lagt en disk i.
OPEN	Vises når du åbner diskskuffen.
CLOSE	Vises når du lukker diskskuffen.
CANNOT PLAY THIS DISC	Vises når du prøver at afspille en disk, der ikke kan afspilles.

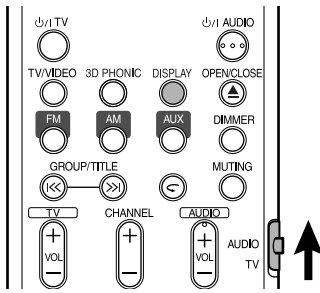

Displayet under diskafspilning

Eks.: Når der afspilles en DVD VIDEO

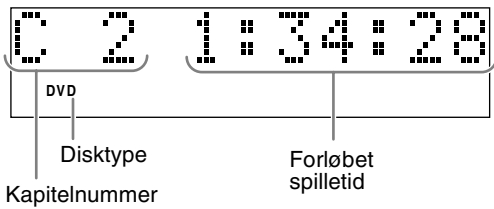

Eks.: Når der afspilles en DVD AUDIO

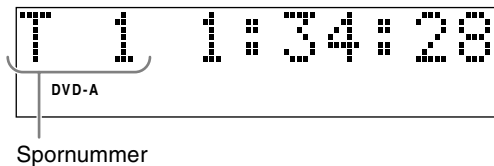

Vis "BONUS" eller "B.S.P." vises under afspilning af en DVD AUDIO, se side 27.

Eks.: Når der afspilles en SVCD eller VCD

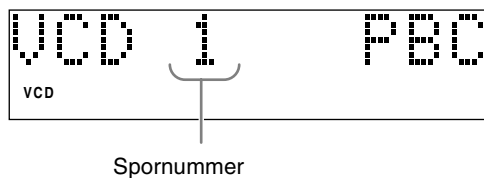

- Når der afspilles en SVCD, lyser SVCD-indikatorlyset i stedet for VCD-indikatoren.
- PBC (Play Back Control): Et signal optaget i en VCD (version 2,0) til styring af afspilning. Det er muligt at afspille interaktivt software, eller software med en søgefunktion med anvendelse af et menukærbillede optaget i en PBC kompatibel VCD. For at afspille en disk med PBC-funktionen OFF, skal følgende funktioner udføres.
 - Angiv spornummeret med talknapperne mens disken er standset.
 - Angiv spornummeret med ►► mens disken er standset, og tryk derefter på DVD/CD ►.
- Tryk på **RETURN** for at gå tilbage til det øverste lag under PBC-afspilning af en VCD eller SVCD.

Eks.: Når en CD afspilles

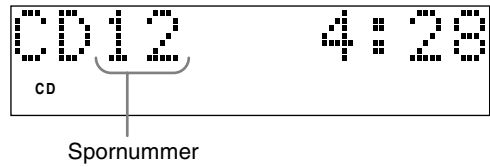

Eks.: Når en MP3/WMA-fil afspilles

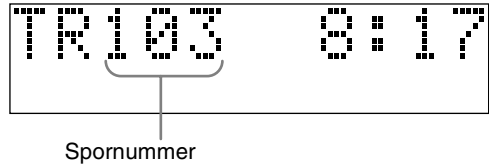

Ændring af displayet

Tryk på **DISPLAY**.

Hver gang du trykker på knappen, ændrer displayangivelsen sig som følger:

- **For DVD VIDEO**

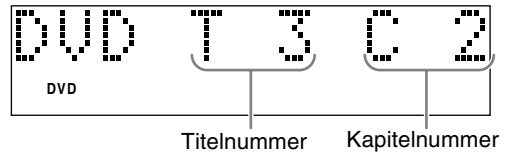

- **For DVD AUDIO**

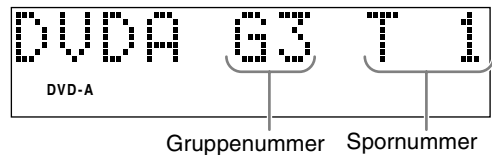

- **For MP3/WMA**

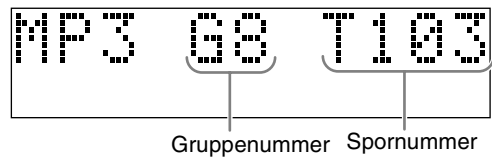

- **For SVCD/VCD/CD**

- Urets tidsindikator vises i displayet.
 - Før uret indstilles (side 38), vises "0:00".
- Når der er slukket for enheden, vil tryk på **DISPLAY** slukke for urindikatoren for at spare strømforbrug.

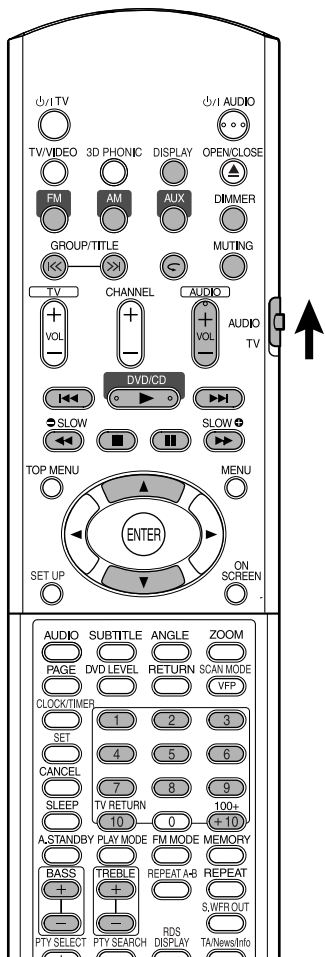

Vælg hvad du vil spille med tasterne



BEMÆRK

- Indstil fjernbetjeningsvælgeren på **AUDIO** før du benytter tasterne.
- For en VCD eller SVCD kan denne funktion udføres, når disken er standset eller under afspilning uden PBC-funktionen.
- For en DVD AUDIO, CD, MP3/WMA eller JPEG, kan funktionen også udføres, når disken er standset.
- Funktionen kan måske ikke udføres for nogle diske.



Angiv kapitel- eller spornummer for at afspille under afspilning.

- Se "Sådan bruges talknapperne" på side 15.

Sådan standses afspilningen



Tryk på **■** under afspilning.

Sådan standses afspilningen midlertidigt



Tryk på **||** under afspilning.

For at starte normal afspilningen skal du trykke på DVD/CD ►.

- For JPEG-diasshow vil tryk på DVD/CD ► starte afspilning fra næste fil.

Før billedet frem billede efter billede



Tryk på **||** under midlertidig standsning.

- Hver gang du trykker på knappen, går billedet frem til næste billede.

Hurtig baglæns/Hurtig fremad søgning



Tryk på **◀◀** eller **▶▶** under afspilning.

- Hver gang du trykker på knappen, øges hastigheden (×2, ×5, ×10, ×20, ×60). For at vende tilbage til normal hastighed skal du trykke på DVD/CD ►.

BEMÆRK

- Hurtig baglæns/Hurtig fremad søgning kan ikke udføres for MP3, WMA og JPEG.
- For en DVD VIDEO, VCD eller SVCD kommer der ingen lyd under Hurtig baglæns/Hurtig fremad søgning.
- For en CD eller DVD AUDIO kommer lyden rykvisst under Hurtig baglæns/Hurtig fremad søgning.

Afspilning fra en position 10 sekunder før (One Touch-afspilning)



Tryk på under afspilning.

BEMÆRK

- Funktionen kan måske ikke udføres for nogle diske.
- Det er ikke muligt at gå tilbage til den forrige titel.

Afspilning i slow-motion



Tryk på **SLOW** eller **SLOW** under midlertidig standsning.

- Hver gang du trykker på knappen, øges afspilningshastigheden (×1/32, ×1/16, ×1/8, ×1/4, ×1/2).
- Tryk på DVD/CD for at starte normal afspilning igen.

BEMÆRK

- Der kommer ingen lyd ud.
- Billedets bevægelse i baglæns retning er måske ikke jævnt.
- For en VCD eller SVCD kan afspilning i slowmotion kun udføres i fremadgående retning.

Spring til begyndelsen af valget



Tryk på eller under afspilning*.

- Tryk på for at springe næste kapitel eller spor over.
- Tryk en gang på for at springe tilbage til begyndelsen af kapitlet eller sporet, som afspilles i øjeblikket (undtagen for JPEG).
- Tryk på **GROUP/TITLE** eller for at vælge titlen eller gruppen.
- Under afspilning af en JPEG, skal du trykke på eller markør for at afspille næste fil, eller tryk på eller markør for at afspille den foregående fil.

BEMÆRK

- * For en VCD eller SVCD kan denne funktion udføres under afspilning uden PBC-funktionen.
- Bortset fra DVD VIDEO kan denne funktion også udføres mens disken er standset.
- Funktionen kan måske ikke udføres for nogle diske.

Sådan bruges talknapperne

Eks.:

5: 15: →

20: → 25: → →

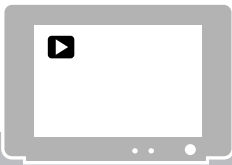

Guideikoner, som vises på fjernsynet (Vejledningsikon på skærmen)



: Afspilning



: Pause



: Hurtig baglæns/Hurtig fremad søgning



: Slowmotion afspilning (baglæns/fremadgående retning)



: Indeholder visninger fra flere vinkler (side 24)



: Indeholder multi-audiosprog (side 24)



: Indeholder multi-undertekstsprog (side 24)



: Disken kan ikke acceptere den funktion, du har forsøgt.

Ændring af displayets lysstyrke (DIMMER)

Tryk på **DIMMER** gentagne gange.

- Hver gang du trykker på knappen, ændrer dæmpningsfunktionen sig som følger:

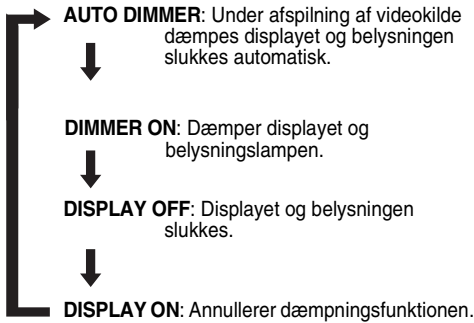

- Når der er slukket for enheden, vil tryk på **DISPLAY** slukke for urindikatoren for at spare strømforbrug.

Elementerne ovenfor kan udføres for alle kilder.

Justering af lydstyrken

Tryk på **AUDIO VOL +/-**.

BEMÆRK

Lydstyrken kan også justeres ved at dreje på **VOLUME** kontrollen på hovedenheden.

Justering af lydkvaliteten

Bas: Tryk på **BASS +/-**.

Diskant: Tryk på **TREBLE +/-**.

- Justerbart område: -5 til +5

Midlertidig afbrydelse af lyden (MUTING)

Tryk på **MUTING**.

- Der kommer ingen lyd ud af højttalere, hovedtelefoner og subwoofer.
- Tryk på **MUTING** igen for at gendanne lyden. Når der slukkes en gang for strømmen og tændes igen, gendannes lyden.

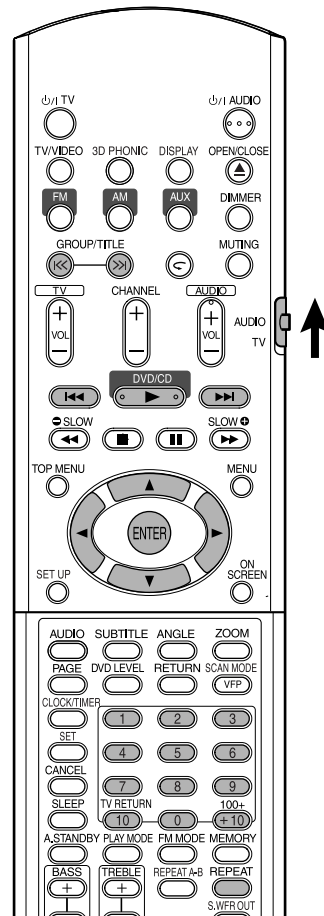

BEMÆRK

Indstil fjernbetjeningsvælgeren på **AUDIO** før du benytter talknapperne.



Afspilning

MP3 WMA JPEG

Visning af en MP3/WMA-disk beskrives her som eksempel.
For en JPEG-disk, læs "spor" som "fil".

BEMÆRK

Ved afspilning af en disk, som indeholder både MP3/WMA- og JPEG-filer, skal en af dem indstilles til at blive afspillet, derefter skal der tændes for anlægget igent (side 29).

1 Læg en disk i.

Aktuelt gruppenummer/ samlet antal grupper Afspilningstilstand (PROGRAM, RANDOM, REPEAT)

Kodeoplysninger (for MP3/WMA) Forløbet afspilningstid for aktuelle spor (for MP3/WMA)

Aktuel gruppe Aktuelt spor (fil)

Aktuelt spor (fil)-nummer/ samlet antal spor (filer) i den aktuelle gruppe Samlet antal spor (filer) på disken

Status for afspilningen

2 Tryk på markøren ▲/▼ for at vælge en gruppe.

3 Tryk på markøren ► for at gå til listen med spor.

- Tryk på markøren ◀ for at gå tilbage til gruppelisten.

4 Tryk på markøren ▲/▼ for at vælge et spor.

Afspilning af diasshow **JPEG**

- I trin **5** for en JPEG-disc når der trykkes på **DVD/CD ►** vil filerne afspilles uafbrudt fra den valgte fil (Diasshowafspilning), og når der trykkes på **ENTER** afspilles der kun en valgt fil.
- Visningstiden for en fil i diasshowafspilning er ca. 3 sekunder.
- Når alle filer er spillet igennem, standses afspilningen automatisk.

5 Tryk på DVD/CD ► eller ENTER.

BEMÆRK

- **GROUP/TITLE** ◀◀, ▶▶ kan også anvendes i trin **2**.
- Talknapperne kan også bruges i trin **4**. I dette tilfælde er trin **5** ikke nødvendigt. (For at se hvordan talknapperne bruges, se side 15).
- ◀◀ eller ▶▶ kan også anvendes i trin **4**. I dette tilfælde er trin **5** ikke nødvendigt.

Gentag afspilning

MP3 WMA JPEG

1 Tryk på REPEAT.

- Hver gang du trykker på knappen, ændrer gentage-funktionen og dens indikation sig som følger:

Gentag elementer	På tv-apparatet	I displayruden
Aktuelle spor (kun MP3/WMA)	REPEAT TRACK	REP TRK ↺ 1
Aktuel gruppe	REPEAT GROUP	REP GRP ↺
Hele disken	REPEAT ALL	REP ALL ALL ↺
Annuler	Ingen indikation	REP OFF
Aktuelle spor under program/tilfældig afspilning (kun MP3/WMA)	REPEAT STEP	REP STEP ↺ 1
Alle spor under program/tilfældig afspilning (kun MP3/WMA)	REPEAT ALL	REP ALL ALL ↺

2 Tryk på DVD/CD ►.

BEMÆRK

- Gentage typer kan ændres under afspilning.
- Gentagefunktionen annulleres automatisk, hvis der er en fil, som ikke kan afspilles (side 3).

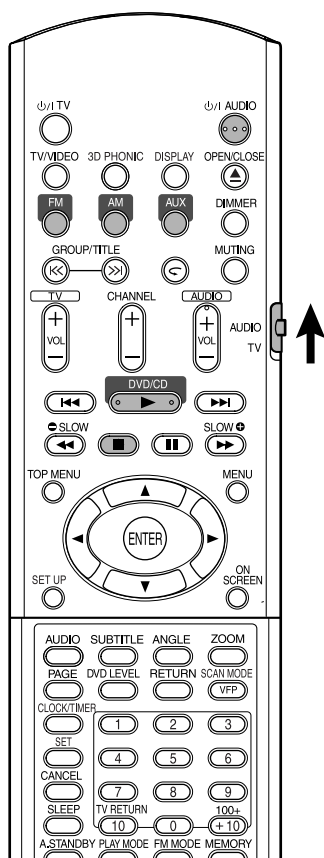

BEMÆRK

Indstil fjernbetjeningsvælgeren på **AUDIO** før du benytter talknapperne.



Anlægget kan lagre det sted, hvor du standsede. Når du begynder afspilningen igen ved at trykke på DVD/CD ► (selv i standby), begynder afspilningen på det sted, hvor du standsede—Genoptag afspilning. RESUME-indikatoren lyser på displayet når du standser afspilningen.

Sådan indstilles afspilningen

Udfør en af følgende funktioner under afspilning.

Tryk en gang på ■.*

Tryk på **⏻/I AUDIO** for at slukke for strømmen.

Ændr kilden til FM, AM eller AUX.*

* Selv hvis der slukkes for strømmen ved at trykke på **⏻/I AUDIO** efter dette, vil den position, hvor afspilningen blev standset, blive lagret.



Start afspilningen fra den lagrede position

Tryk på **DVD/CD ►**.

BEMÆRK

- Denne funktioner virker ikke i programafspilning eller tilfældig afspilning.
- Positionen, hvor afspilningen begynder igen, kan være lidt anderledes fra den standsede position.
- Når der afspilles en diskmenu, virker funktionen genoptag måske ikke.
- Audiosproget, undertekstsproget og vinklen på tidspunktet lagres ligesom positionen for standsningen.
- Den lagrede position slettes, hvis diskskuffen åbnes. Herudover, hvis der trykkes på ■ under afspilning, vil "RESUME" blive vist. Hvis der trykkes på ■ igen, vil den lagrede information blive slettet.
- På købstidspunktet er genoptag indstillet på ON. Genoptag kan indstilles på OFF (side 30).

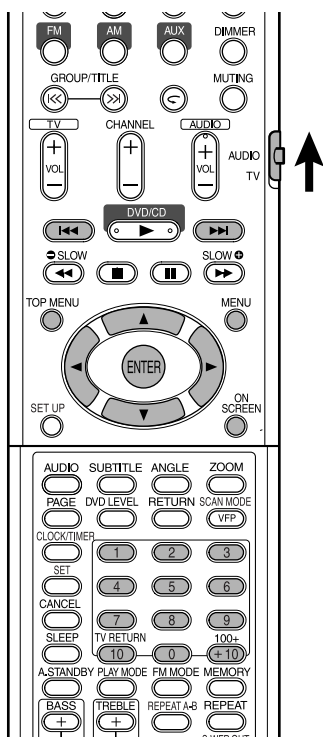

BEMÆRK

Indstil fjernbetjeningsvælgeren på **AUDIO** før du benytter talknapperne.



Vælg scenen på menuen



1 Tryk på MENU eller TOP MENU mens disken er standset eller under afspilning*1.

- Diskmenubilledet vises.
- Kun **TOP MENU** kan anvendes til DVD AUDIO'er.

2 Tryk på markør ▲/▼/◀/▶ (kun for DVD VIDEO eller DVD AUDIO) eller talknapperne for at vælge den scene, der skal afspilles.

- Se "Sådan bruges talknapperne" på (side 15).
- Når menubilledet har et par sider, skal du trykke på ◀◀ eller ▶▶ for at skifte side (kun for VCD og SVCD).

3 Tryk på ENTER.

BEMÆRK

*1 For en VCD og SVCD kan denne funktion kun udføres uden PBC-funktionen.

- Funktionen kan ikke udføres for en disk uden et menubillede.
- Afspilning kan starte for nogle diske uden tryk på ENTER.

Angiv tidspunktet (Tidssøgning)



1 Tryk på ON SCREEN to gange under afspilning*2.

Diskmenubjælken vises (side 28).

2 Tryk på markøren ◀/▶ for at vælge ◀▶.

3 Tryk på ENTER.

4 Indtast tidspunktet*3 med talknapperne (1-9, 0).

Eks.: Når du vil afspille en DVD VIDEO fra positionen (0 time) 23 minutter 45 sekunder, tryk på knapperne i rækkefølgen:

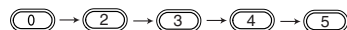

- Hvis du indtaster forkerte tal, skal du trykke på markøren ◀ for at slette dem og indtaste igen.

5 Tryk på ENTER.

Hvis du vil slette menubjælken, skal du trykke på **ON SCREEN**.

BEMÆRK

- Denne funktion virker ikke for en DVD VIDEO uden optaget tidsinformation.
- Denne funktion virker ikke i programafspilning eller tilfældig afspilning.

*2 For en VCD og en SVCD kan denne funktion udføres, når disken er standset eller under afspilning uden PBC-funktionen.

- *3 Tidssøgning for en DVD VIDEO sker fra begyndelsen af titlen, for en DVD AUDIO fra begyndelsen af det spor, der afspilles. Tidssøgning for en VCD, en SVCD og en CD er som følger:
- Når disken er standset, sker tidssøgning fra begyndelsen af disken.
 - Når disken afspilles, sker tidssøgning inden for det spor, der i øjeblikket afspilles.

Programafspilning/tilfældig afspilning

DVD VIDEO DVD AUDIO VCD SVCD C D MP3 WMA

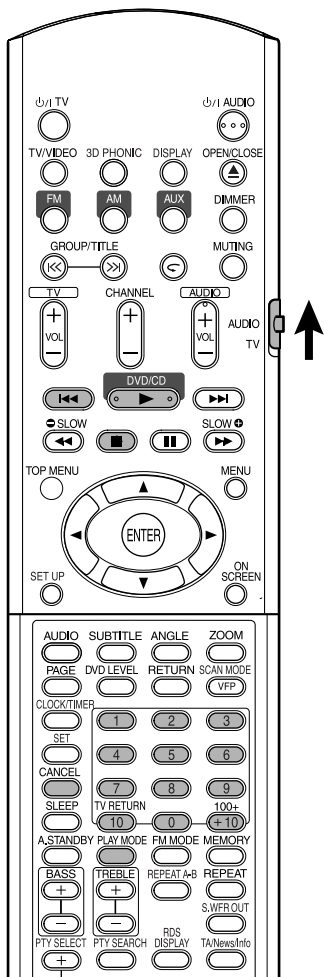

BEMÆRK

Indstil fjernbetjeningsvælgeren på **AUDIO** før du benytter talknapperne.



Afspil disken i den ønskede rækkefølge (programafspilning)

Det er muligt at programmere højst 99 kapitler eller spor. Det samme kapitel eller spor kan programmeres mere end en gang.

- 1 Når disken er standset, skal du trykke flere gange på **PLAY MODE** for at vise "PROGRAM" i hovedenhedens display.

PROGRAM Tv-skærm

No.	Group / Title	Track / Chapter
1		
2		
3		
4		
5		
6		
7		
8		

Programskærm billede

- 2 Opret et program med beskrivelsen på tv-skærmen.

Se "Sådan bruges talknapperne" på (side 15).

- Indlæsningsindholdet varierer afhængig af disktypen.
 - DVD VIDEO: Titler og kapitler
 - VCD, SVCD, CD: Spor
 - DVD AUDIO, MP3/WMA: Grupper og spor

- For at vælge en DVD AUDIO bonusgruppe skal du udføre følgende funktioner af "Afspilning af bonusgruppen" på side 27 i forvejen for at slette displayet "BONUS".
- Hvis indlæsningsantallet for kapitler eller spor er større end 99, vises "MEM FULL".
- Hvis det er en VCD, SVCD eller CD vises "--:--" på displayet, når den samlede afspilningstid når 9 timer 59 minutter 59 sekunder (det er muligt at fortsætte programmeringen).

Hvis du vil programmere på hovedenhedens display skal du gøre følgende:

- (1) Vælg en titel/gruppe med talknapperne.
- (2) Angiv et kapitel/spornummer med talknapperne.
 - Se "Sådan bruges talknapperne" på (side 15).
 - Programnummeret vises på det nederste display (Eks.: "P2").
- (3) Gentag ovennævnte funktioner (1) og (2) for at fuldføre programmet. Gå derefter til trin **3**.

BEMÆRK

- *Gruppe-/titelnummeret blinker på displayet, når hvert programtrin er udført.*
- *Kun for DVD VIDEO, DVD AUDIO, VCD eller MP3/WMA: Hvis du trykker på **ENTER** i stedet for at angive spor/kapitelnummer, vises "ALL" og alle spor/kapitler i den valgte gruppe/titel programmeres.*

3 Tryk på DVD/CD ►.

- For at genoptage normal afspilning skal du trykke flere gange på **PLAY MODE** for at vise afspilningsangivelsen på hovedenhedens display, mens disken er standset. Programindholdet slettes ikke.
- Følgende funktioner sletter programindholdet:
 - Tryk på **CANCEL** flere gange (Programmerne slettes et efter et)
 - Tryk på **■** mens disken er stoppet
 - Åbn diskskuffen
 - Tænd for strømmen

Afspil disken i tilfældig rækkefølge (tilfældig afspilning)

1 Tryk flere gange på PLAY MODE for at vise "RANDOM" i hovedenhedens display mens disken er standset.

- "RANDOM" vil også blive vist på tv-skærm.

2 Tryk på DVD/CD ►.

- Det samme kapitel eller spor vil ikke blive to gange.
- For at genoptage normal afspilning skal du trykke flere gange på **PLAY MODE** for at vise afspilningsangivelsen på hovedenhedens display, mens disken er standset.
- Tilfældig afspilning vil også blive annulleret ved udførelse af følgende funktioner:
 - Åbn diskskuffen
 - Tænd for strømmen
- Der vendes ikke tilbage til det forrige spor, selv hvis der trykkes flere gange på **◀◀** under tilfældig afspilning (der vendes tilbage til begyndelsen af det aktuelle kapitel eller spor).

Gentaget afspilning

Se side 17 for gentag afspilning af MP3/WMA og JPEG-filer.

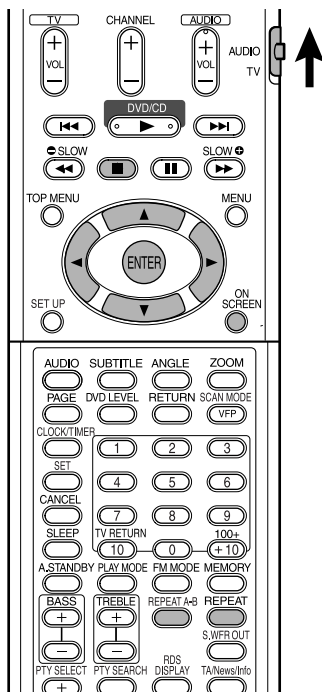

Dansk

Afspilning af titlen/ kapitlet/gruppen/sporet/ alle spor flere gange (REPEAT)

DVD VIDEO DVD AUDIO VCD SVCD CD

Tryk på REPEAT under afspilning.

- Hver gang du trykker på knappen, ændrer gentage-funktionen og dens indikation sig som følger:

For DVD VIDEO

Gentag elementer	På tv-apparatet	I displayruden
Aktuelt kapitel	CHAP	REP CHAP ↺1
Aktuel titel	TITLE	REP TTL ↺
Annuler	OFF	REP OFF

For DVD AUDIO

Gentag elementer	På tv-apparatet	I displayruden
Aktuelle spor	TRACK	REP TRK ↺1
Aktuel gruppe	GROUP	REP GRP ↺
Annuler	OFF	REP OFF

For CD/VCD/SVCD

Gentag elementer	På tv-apparatet	I displayruden
Aktuelle spor	TRACK	REP TRK ↺1
Alle spor	ALL	REP ALL ALL↺
Annuler	OFF	REP OFF

BEMÆRK

- For en VCD og SVCD kan denne funktion kun udføres, når disken er standset eller under afspilning uden PBC-funktionen.
- Det er muligt at indstille gentagefunktionen på menubjælken. For betjening se "Afspilning flere gange af den angivne del (A-B gentagen afspilning)"(side 23).
- For DVD VIDEO og DVD AUDIO vil gentagefunktionen blive annulleret, hvis kilden ændres til FM, AM eller AUX.

Gentag afspilning under program eller tilfældig afspilning

Gentag elementer	På tv-apparatet	I displayruden
Aktuelt kapitel/spor	STEP eller REPEAT STEP	REP STEP ↺1
Alle spor under program/tilfældig afspilning	ALL eller REPEAT ALL	REP ALL ALL↺
Annuler	OFF eller ingen angivelse	REP OFF

Afspilning flere gange af den angivne del (A-B gentagen afspilning)

DVD VIDEO DVD AUDIO VCD SVCD CD

1 Tryk på ON SCREEN to gange under afspilning.

Menubjælken vises (side 28).

2 Tryk på markøren ◀/▶ for at vælge .

3 Tryk på ENTER.



4 Tryk på markøren ▲/▼ for at vise .

Andre gentagefunktion kan vælges her. For andre gentagefunktioner se "Afspilning af titlen/kapitlet/gruppen/sporet/alle spor flere gange (REPEAT)" (side 22).

5 Tryk på ENTER ved begyndelsen af det afsnit, som du vil gentage (angivelse af punkt A).

- Ikonen på menubjælken vil .

6 Tryk på ENTER ved slutningen af det afsnit, som du vil gentage (angivelse af punkt B).

- Ikonen på menubjælken vil være  og delen mellem punkt A og B vil blive afspillet flere gange.
- A-B gentaget afspilning vil også blive annulleret ved udførelse af følgende funktioner:
 - Tryk på ■.
 - Vælg  og tryk på ENTER to gange.

BEMÆRK

- A-B gentaget afspilning er kun mulig inden for samme titel eller spor. A-B gentag afspilning kan ikke udføres under PBC afspilning, programafspilning, tilfældig afspilning og gentag afspilning.
- Du kan udføre A-B gentag afspilning med REPEAT A-B knappen på fjernbetjeningen.

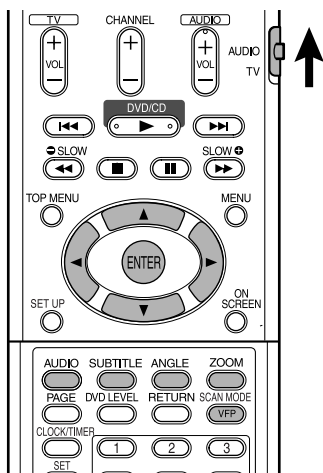

Valg af lydssprog

DVD VIDEO DVD AUDIO VCD SVCD

- 1 Tryk på AUDIO under afspilning af en disk med undertekster på flere sprog.

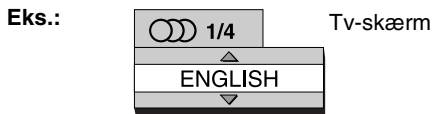

- Hver gang du trykker på knappen, skifter lydssproget. Lydssproget kan også ændres ved at trykke på markør ▲/▼.
- For en sprogkode som f.eks. "AA" se "Sprogkoder" (side 42).
- "ST", "L" og "R" vises ved afspilning af en VCD eller SVCD og repræsenterer henholdsvis "Stereo", "Left sound" og "Right sound".

- 2 Vent et par sekunder eller tryk på ENTER for at forlade vinduet.

BEMÆRK

Det er også muligt at udføre funktionen med menubjælken (side 28).

Valg af visningsvinkel

DVD VIDEO DVD AUDIO

(kun for bevægeligt billede)

- 1 Tryk ANGLE under afspilning af en disk med flervisningsvinkler.

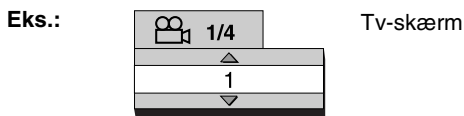

- Hver gang du trykker på knappen, skifter vinklen. Vinklen kan også ændres ved at trykke på markør ▲/▼.

- 2 Vent et par sekunder eller tryk på ENTER for at forlade vinduet.

BEMÆRK

Det er også muligt at udføre funktionen med menubjælken (side 28).

Valg af undertekst

DVD VIDEO SVCD DVD AUDIO

(kun for bevægeligt billede)

- 1 Tryk på SUBTITLE under afspilning af en disk med undertekster på flere sprog.

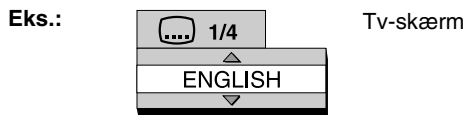

- Hver gang du trykker på knappen tændes og slukkes der for underteksterne.

- 2 Tryk på markøren ▲/▼ for at vælge undertekstsprog.

- For en sprogkode som f.eks. "AA" se "Sprogkoder" (side 42).
- Måden undertekstsprog vises på kan variere afhængig af disken.

- 3 Vent et par sekunder eller tryk på ENTER for at forlade vinduet.

BEMÆRK

- Det er også muligt at udføre funktionen med menubjælken (side 28).
- For en SVCD skiftes der mellem underteksttype og OFF hver gang du trykker på SUBTITLE i trin 1.

Forstørrelse af billedet (ZOOM)

DVD VIDEO VCD SVCD DVD AUDIO JPEG

(kun for bevægeligt billede)

1 Tryk på ZOOM under afspilning eller midlertidig standsning.

- Hver gang du trykker på knappen, skifter billedforstørrelsen.
- (For en JPEG) Du kan ikke ændre billedforstørrelsen under diasshowafspilning.

2 Vælg den del du vil se med markør ▲/▼/◀/▶.

- For at genoptage normal afspilning skal du vælge "ZOOM OFF" i trin 1.

Justering af billedkvaliteten (VFP)

DVD VIDEO DVD AUDIO VCD SVCD JPEG

1 Tryk på VFP under afspilning eller midlertidig standsning.

Den aktuelle indstilling vil også blive vist på tv-skærm.

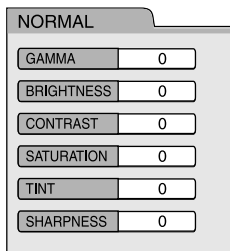

- **GAMMA:** Indstil denne, hvis den neutrale farve er lys eller mørk. Den mørke og lyse dels lysstyrke bibeholdes.
- **BRIGHTNESS:** Indstil denne, hvis hele billedet er lyst eller mørkt.
- **CONTRAST:** Indstil denne, hvis den fjerne og nære position er unaturlig.
- **SATURATION:** Indstil denne, hvis billedet er hvidt eller sort.
- **TINT:** Indstil denne, hvis hudfarve ser unaturligt ud.
- **SHARPNESS:** Indstil denne, hvis billedet er utydeligt.

2 Tryk på markøren ◀/▶ for at vælge VFP-tilstand.

- Det anbefales som regel at vælge "NORMAL" eller "CINEMA" i et mørkt rum. Når der er valgt enten "NORMAL" eller "CINEMA" gå til trin 7.
- Når enten "USER 1" eller "USER 2" er valgt, kan justeringen udføres i detaljer i funktionerne efter trin 3.

3 Tryk på markøren ▲/▼ for at vælge et element der skal justeres.

4 Tryk på ENTER.

Eks.:

Tv-skærm



5 Tryk på markøren ▲/▼ for at ændre værdien.

6 Tryk på ENTER.

For at justere andre elementer gå tilbage til trin 3.

7 Tryk VFP for at forlade vinduet.

BEMÆRK

- Hvis der ikke udføres nogen funktion i flere sekunder i løbet af proceduren, vil indstillingerne oprettet indtil da automatisk blive lagret.
- "VFP" er en forkortelse af "Video Fine Processor".

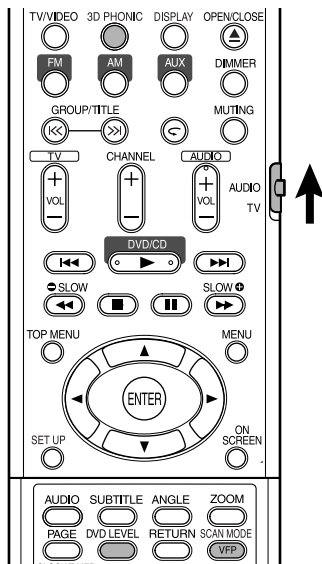

Justering af afspilningsniveau (DVD LEVEL)

DVD VIDEO

Lyden på en DVD VIDEO kan optages ved et lavere niveau (lydstyrke) end for andre typer diske. Hvis du ikke bryder dig om forskellen, skal du justere DVD Level.

1 Tryk på DVD LEVEL under afspilning.

- Hver gang du trykker på knappen, veksler niveauet mellem "NORMAL", "MIDDLE" og "HIGH".
- Vælg niveauet mens du lytter til lyden, der afspilles.

BEMÆRK

- DVD Level virker kun for afspilning af en DVD VIDEO.
- Selv hvis DVD Level ændres, vil udgangsniveauet fra den digitale audio udgangsterminal ikke ændres.

Skab realistisk lyd (3D PHONIC)



De to højttalere frembringer en effekt, der minder om surround-lyd.

1 Tryk på 3D PHONIC under afspilning.

Eks.: Tv-skærm



- Hver gang du trykker på knappen, ændrer 3D PHONIC sig som følger:

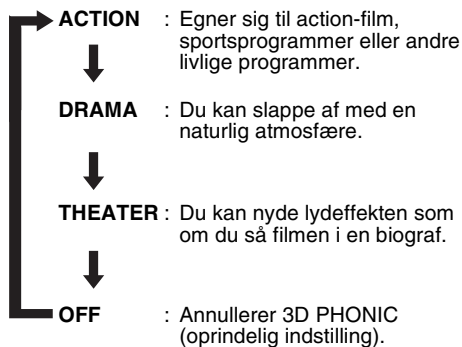

- Mens 3D PHONIC er aktiveret, vises "3D PHONIC" og 3D PHONIC-indikatoren lyser på displayet.

BEMÆRK

- 3D PHONIC virker for højttalere og hovedtelefoner.
- Når der forekommer støj eller lyden forvrænges, skal 3D PHONIC indstilles på "OFF".
- Der er nogle DVD AUDIO-diske, du ikke kan betjene.

Oplev bedre billeder (SCAN MODE)

I progressiv tilstand kan du opnå bedre billeder.

FORSIGTIG

- For at se billeder i progressiv tilstand skal følgende krav opfyldes:
 - Der skal være en kombineret videoindgangsterminal på fjernsynet, som er tilsluttet hovedenheden.
 - Hovedenheden og fjernsynet skal være tilsluttet med en komponentvideoledning (side 11).
- Når ovennævnte krav er opfyldt, skal hovedenheden efterlades i interlace-tilstand. Hvis den progressive tilstand er indstillet, kan billederne blive forvrænget.

Tryk og hold inde på SCAN MODE i 4 sekunder, når der ikke er lagt en disk i, eller mens disken er standset.

- Hver gang du trykker på og holder knappen nede, veksler scanningstilstanden mellem tilstanden "PROGRESSIVE" og tilstanden "INTERLACE".

BEMÆRK

Progressiv tilstand:

Alle scannede linjer vises på en gang. Billeder med højere opløsning end i Interlace-tilstand kan realiseres.

Interlace-tilstand:

Dette er en traditionel billedmetode. Halvdelen af de scannede linjer, som vises i progressiv tilstand vil blive vist og veksle med den anden halvdel.

DVD
AUDIO

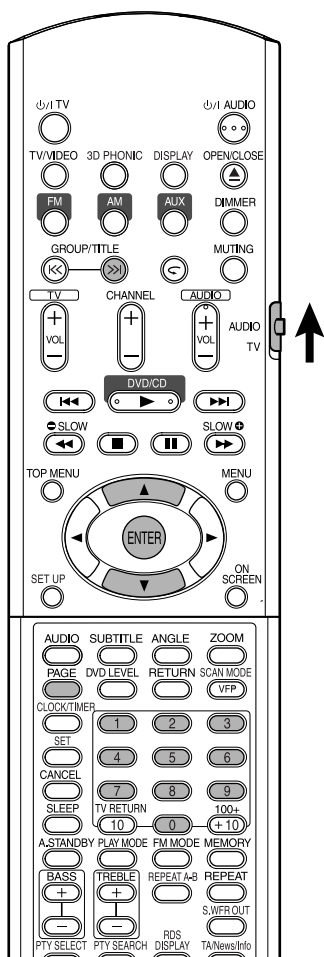

BEMÆRK

Indstil fjernbetjeningsvælgeren på **AUDIO** før du benytter talknapperne.



Afspilning af bonusgruppen

Der er optaget nogle DVD AUDIO diske med en særlig gruppe kaldet "Bonus Group".

BEMÆRK

Denne funktion kan udføres, når "BONUS" er tændt på hovedenhedens display.

1 Tryk på GROUP/TITLE >> flere gange under afspilning for at vælge en bonusgruppe.

"KEY_ _ _ _" vises på tv-skærm og på hovedenhedens display.

- Bonusgruppen optages som regel som den sidste gruppe.

2 Tryk på talknapperne for at indtaste en pinkode (4 cifre).

Metoden til at få en pinkoden kan variere afhængig af disken.

3 Tryk på ENTER.

- Når en korrekt pinkode er indtastet, vises "BONUS", og afspilning af bonusgruppen begynder.
- Hvis der er indtastet en forkert pinkode, skal du prøve at indtaste en rigtig pinkode igen.

Stillbilleder, der kan skimmes (B.S.P.)

Der er nogle DVD AUDIO, hvorpå der er optaget stillbilleder. Blandt stillbillederne er der billeder kaldet B.S.P. (Browsable Still Pictures). Med disse billeder er det muligt at skifte billede ligesom at vende en side.

BEMÆRK

Denne funktion kan udføres, når "B.S.P." er tændt på hovedenhedens display.

1 Tryk på PAGE under afspilning.

Hver gang du trykker på knappen, skifter stillbilledet. Det er også muligt at skifte billedet med cursor ▲/▼.

Eks.:

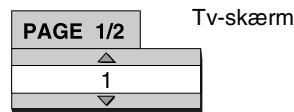

2 Vent et par sekunder eller tryk på ENTER for at forlade vinduet.

Brug menubjælken

DVD VIDEO DVD AUDIO VCD SVCD CD

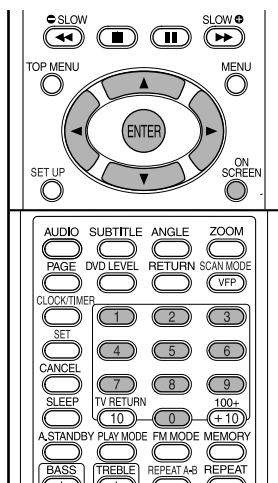

BEMÆRK

- Indstil fjernbetjeningsvælgeren på **AUDIO** før du benytter talknapperne.
- Denne funktion kan udføres, når der er ilagt en disk. Der er nogle funktioner, som måske ikke virker, mens disken er standset.



1 Tryk to gange på ON SCREEN.

Statusbjælken og menubjælken vises på tv-skærm.



Ovenstående er et eksempel for en DVD VIDEO.

2 Tryk på markøren ◀▶ for at vælge et element der skal betjenes.

3 Tryk på ENTER.

- Den valgte funktion kan indstilles. For indstillingsindholdet se følgende "Funktionsliste".
- Den aktuelt aktive funktioner viser.
- Hvis du vil slette menubjælken, skal du trykke på **ON SCREEN**.

Funktionsliste

For funktioner uden særlig beskrivelse af betjeningen, skal du trykke på markør ▲/▼ for at vælge og trykke på **ENTER** for at bestemme.

<p>TIME</p> <p>Tidsindstillingsvalg</p>	<p>Vælg dette for at ændre den viste tidsinformation på hovedenhedens display og statusbjælken. Hver gang der trykkes på ENTER ændres displayet.</p> <p>DVD VIDEO/DVD AUDIO (fungerer under afspilning)</p> <p>TOTAL : Forløbet afspilningstid af aktuell titel/gruppe.</p> <p>T.REM : Tilbageværende tid af aktuell titel/gruppe.</p> <p>TIME : Forløbet afspilningstid for aktuelt kapitel/spor.</p> <p>REM : Resterende tid for det aktuelle kapitel/spor.</p> <p>CD (fungerer under afspilning/VCD/SVCD)</p> <p>TIME : Forløbet afspilningstid for aktuelt spor.</p> <p>REM : Resterende tid for det aktuelle spor.</p> <p>TOTAL : Forløbet afspilningstid for disk.</p> <p>T.REM : Resterende disktd.</p>
<p>↺</p> <p>Gentagefunktion</p>	<p>Se side 22.</p>
<p>🕒▶</p> <p>Tidssøgning</p>	<p>Se side 19.</p>
<p>CHAP▶ / TRACK▶</p> <p>Kapitelsøgning (DVD VIDEO)/Sporsøgning (DVD AUDIO)</p>	<p>Vælg et kapitel/spor. Tryk på talknapperne for at indtaste kapitel-/spornummeret og tryk på ENTER.</p> <p>Eks.:</p> <p>5: (5) 24: (2) → (4)</p>
<p>🔊</p> <p>Lydsprog/Lyd (DVD VIDEO/DVD AUDIO/VCD/SVCD)</p>	<p>Se side 24.</p>
<p>🗉</p> <p>Undertekstprog (DVD VIDEO/SVCD)</p>	<p>Se side 24.</p>
<p>📺</p> <p>Visningsvinkel (DVD VIDEO/DVD AUDIO)</p>	<p>Se side 24.</p>
<p>PAGE</p> <p>Sideskift (DVD AUDIO)</p>	<p>Skift stillbillederne (B.S.P.), som er optaget på en DVD AUDIO-disk (side 27).</p>

Information, som vises på statusbjælke

DVD VIDEO/DVD AUDIO (eksemplet nedenfor er for en DVD VIDEO)

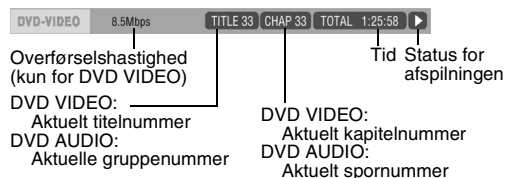

VCD/SVCD/CD (eksemplet nedenfor er for en CD)



BEMÆRK

Afspilningsstatusmærket har samme betydning som mærket på vejledningsikonet (side 15).

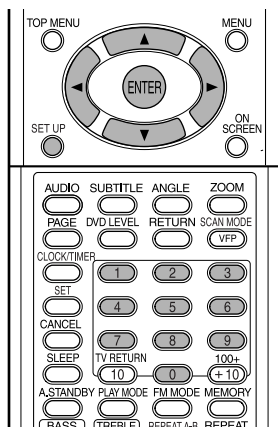

Systemets oprindelige indstillinger kan ændres i overensstemmelse med det miljø, systemet anvendes i.

BEMÆRK

- Indstil fjernbetjeningsvælgeren på **AUDIO** før du benytter talknapperne.
- Top og bund i præferencebilledet vises måske ikke på et bredt fjernsyn. Regulerer billedstørrelsen på tv'et.



Grundlæggende betjening

Tryk på **SET UP** mens disken er standset, eller der ikke er nogen disk ilagt ("NO DISC" vises).

- Følgende skærbillede vil også blive vist på fjernsynsskærmen.

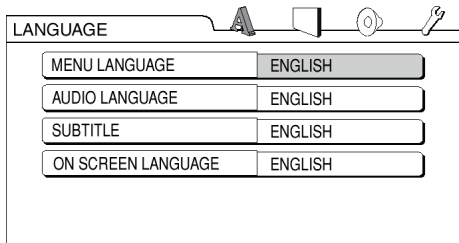

- Fortsæt med betjeningen ved at følge beskrivelsen på tv-skærm.



LANGUAGE

BEMÆRK

- Hvis det valgte sprog ikke er optaget på disken, vil det optimale sprog, som er indstillet for disken, blive vist.
- For en sprogkode som f.eks. "AA" se "Sprogkoder" (side 42).

Elementer	Indhold
MENU LANGUAGE	Vælg sproget til DVD VIDEO-menuen.
AUDIO LANGUAGE	Vælg lyd sproget til DVD VIDEO-menuen.
SUBTITLE	Vælg undertekstsproget til DVD VIDEO-menuen.
ON SCREEN LANGUAGE	Vælg det sprog, der vises på præference-skærbillederne.



PICTURE

Elementer	Indhold (: oprindelig indstilling)
MONITOR TYPE	<p>Vælg en visningsmetode der egner sig til dit fjernsyn.</p> <p>16 : 9 : Vælg denne nærbilledformatet for dit brede tv er færdig til 16:9 (ved afspilning af en DVD VIDEO optaget ved 4:3, justerer systemet automatisk skærbilledbredden for udgangssignalet).</p> <p>4 : 3 LB (postkasse) : Vælg denne når dit fjernsyns billedformat er et traditionelt 4:3. Når du ser på et bredskærmsbillede, vises der sorte bjælker øverst og nederst i skærbilledet.</p> <p>4 : 3 PS (Pan Scan) : Vælg denne, når billedformatet på fjernsynet er et traditionelt 4:3. Mens du ser et bredskærmsbillede, ses venstre og højre side af billedet ikke på skærmen. (Hvis disken ikke er kompatibel med Pan Scan, vil billedet blive vist i Letter Box).</p>
PICTURE SOURCE	<p>Vælg et element, der passer til videokilden.</p> <p>AUTO : Videokildetypen (en video eller film) vælges automatisk.</p> <p>FILM : Vælg dette element når du vil se en film eller video, som er optaget med den progressive scanningsmetode.</p> <p>VIDEO : Vælg dette element når du vil se en normal video.</p>
SCREEN SAVER	<p>Vælg pauseskærm mellem ON / OFF (pauseskærmen aktiveres, når der ikke udføres noget i ca. 5 minutter siden der sidst blev vist et stillbillede).</p>
FILE TYPE	<p>Hvis der er både MP3/WMA og JPEG-filer på en disk, kan du vælge, hvilke filer der skal afspilles.</p> <p>AUDIO : Vælg dette element når du vil afspille MP3/WMA-filer.</p> <p>STILL PICTURE (stillbillede) : Vælg dette element når du vil afspille JPEG-filer.</p>



AUDIO (lyd)

Elementer	Indhold (<input type="checkbox"/> : oprindelig indstilling)
DIGITAL AUDIO OUTPUT	<p>Vælg en udgangssignaltipe i følgende i overensstemmelse med den enhed, som er tilsluttet den digitale lydudgangsterminal (AV forstærker osv.) (Se listen nedenfor for præferenceelementer og udgangssignal).</p> <p>PCM ONLY: Enhed svarer kun til lineær PCM.</p> <p>DOLBY DIGITAL /PCM: Dolby digital dekoder eller en enhed med samme funktion.</p> <p>STREAM/PCM : DTS/Dolby digital dekoder eller en enhed med samme funktion.</p>
DOWN MIX (nedblanding)	<p>Skiftesignal fra den digitale udgangsterminal i DVD VIDEO i overensstemmelse med den tilsluttede enhed. Vælg denne når digital audioudgang er indstillet på "PCM ONLY".</p> <p>DOLBY SURROUND: En enhed med indbygget Dolby Pro Logic dekoder.</p> <p>STEREO : En almindelig enhed.</p> <ul style="list-style-type: none"> Når 3D PHONIC er aktiveret, virker nedmiksnings ikke.
D (Dynamic). RANGE COMPRESSION	<p>For at udføre justeringer af forskellen mellem en høj lydstyrke og lav lydstyrke ved afspilning med lav lydstyrke (kun for en DVD optaget med Dolby digital).</p> <p>AUTO : D. Range Compression virker automatisk.</p> <p>ON: D. Range Compression virker altid.</p>



OTHERS (andet)

Elementer	Indhold (<input type="checkbox"/> : oprindelig indstilling)
RESUME	Vælg ON /OFF. (side 18)
ON SCREEN GUIDE	Vælg ON /OFF. (side 15)
PARENTAL LOCK	<p>Indstil forældrerelåsfunktionen så voldelige scener klippes ud eller erstatter scenerne med andre. (Dette virker kun for diske, som er udstyret med forældrerelåsfunktionen).</p> <p>COUNTRY CODE (side 31): Vælg land.</p> <p>SET LEVEL: Begrænsningen bliver strammere, når tallet bliver mindre. "NONE" er ingen begrænsning.</p> <p>PASSWORD (nødvendigt): Indtast et firecifret tal som adgangskode med tåknapperne (1-9, 0) hver gang. (Indtast "8888" hvis du glemmer din adgangskode). Adgangskoden kræves på afspilningstidspunktet.</p> <ul style="list-style-type: none"> Hvis du indtaster en forkert adgangskode tre gange, vælges "EXIT" automatisk.

Liste over relationer med DIGITAL AUDIO OUTPUT præferenceelementer og udgangssignal

Afspilningsdisk	DIGITAL AUDIO OUTPUT		
	STREAM/PCM	DOLBY DIGITAL/PCM	PCM ONLY
48 kHz, 16/20/24 bits Lineær PCM DVD VIDEO 96 kHz lineær PCM DVD VIDEO	48 kHz, 16 bit, stereolineær PCM		
48/96/192 kHz, 16/20/24 bit lineær PCM DVD AUDIO	48 kHz, 16 bit, stereolineær PCM		
44,1/88,2/176,4 kHz, 16/20/24 bit lineær PCM DVD AUDIO	44,1 kHz, 16 bit, stereolineær PCM		
DTS DVD VIDEO	DTS bit stream	48 kHz, 16 bit, stereolineær PCM	
DOLBY DIGITAL DVD VIDEO/ DVD AUDIO	DOLBY DIGITAL bit stream		48 kHz, 16 bit, stereolineær PCM
CD/VCD/SVCD	44,1 kHz, 16 bit stereolineær PCM/48kHz, 16 bit lineær PCM		
DTS CD	DTS bit stream	44,1 kHz, 16 bit, lineær PCM	
MP3/WMA-disk	32/44,1/48 kHz, 16 bit, stereolineær PCM		

BEMÆRK

- For DVD VIDEO: Der er en 20 bit eller 24 bit udgang til DVD VIDEO uden indholdsbeskyttelsessæt.
- For DVD AUDIO: Der er ingen udgang for DVD AUDIO med indholdsbeskyttelsessæt.

Liste over landekoder/områdekoder

Avanceret betjening

AD	Andorra	EG	Egypten	KZ	Kasakhstan	RW	Rwanda
AE	Forenede Arabiske Emirater	EH	Vestsahara	LA	Laos	SA	Saudi-Arabien
AF	Afghanistan	ER	Eritrea	LB	Libanon	SB	Salomonøerne
AG	Antigua og Barbuda	ES	Spanien	LC	Saint Lucia	SC	Seychellerne
AI	Anguilla	ET	Etiopien	LI	Liechtenstein	SD	Sudan
AL	Albanien	FI	Finland	LK	Sri Lanka	SE	Sverige
AM	Armenien	FJ	Fiji	LR	Liberia	SG	Singapore
AN	Hollandske Antiller	FK	Falklandsøerne	LS	Lesotho	SH	Saint Helena
AO	Angola	FM	Mikronesien	LT	Litauen	SI	Slovenien
AQ	Antarktis	FO	Færøerne	LU	Luxembourg	SJ	Svalbard og Jan Mayen
AR	Argentina	FR	Frankrig	LV	Letland	SK	Slovakiet
AS	Amerikansk Samoa	FX	Frankrig, Metropolitan	LY	Libyen	SL	Sierra Leone
AT	Østrig	GA	Gabon	MA	Marokko	SM	San Marino
AU	Australien	GB	Storbritannien	MC	Monaco	SN	Senegal
AW	Aruba	GD	Grenada	MD	Moldova	SO	Somalia
AZ	Aserbajdsjan	GE	Georgien	MG	Madagaskar	SR	Surinam
BA	Bosnien-Herzegovina	GF	Fransk Guyana	MH	Marshalløerne	ST	Sao Tome og Principe
BB	Barbados	GH	Ghana	ML	Mali	SV	El Salvador
BD	Bangladesh	GI	Gibraltar	MM	Myanmar	SY	Syrien
BE	Belgien	GL	Grønland	MN	Mongoliet	SZ	Swaziland
BF	Burkina Faso	GM	Gambia	MO	Macau	TC	Turks og Caicos Øerne
BG	Bulgarien	GN	Guinea	MP	Nordmarianerne	TD	Chad
BH	Bahrain	GP	Guadeloupe	MQ	Martinique	TF	Franske Sydlige Territorier
BI	Burundi	GQ	Ekvatorisk Guinea	MR	Mauritanien	TG	Togo
BJ	Benin	GR	Grækenland	MS	Montserrat	TH	Thailand Kodesprog
BM	Bermuda	GS	South Georgia og De Sydlige Sandwichøer	MT	Malta	TJ	Tadsjikistan
BN	Brunei Darussalam	GU	Guam	MU	Mauritius	TK	Tokelau
BO	Bolivia	GT	Guatemala	MV	Maldiverne	TM	Turkmenistan
BR	Brasilien	GU	Guam	MW	Malawi	TN	Tunesien
BS	Bahamas	GW	Guinea-Bissau	MX	Mexico	TO	Tonga
BT	Bhutan	GY	Guyana	MY	Malaysia	TP	Østtimor
BV	Bouvet Island	HK	Hongkong	MZ	Mozambique	TR	Tyrkiet
BW	Botswana	HM	Heard-øen og McDonald-øerne	NA	Namibia	TT	Trinidad og Tobago
BY	Belarus	HN	Honduras	NC	Ny Kaledonien	TV	Tuvalu
BZ	Belize	HR	Kroatien	NE	Niger	TW	Taiwan
CA	Canada	HT	Haiti	NF	Norfolkøen	TZ	Tanzania
CC	Cocos (Keeling) Øerne	HU	Ungarn	NG	Nigeria	UA	Ukraine
CF	Den Centralafrikanske Republik	ID	Indonesien	NI	Nicaragua	UG	Uganda
CG	Congo	IE	Irland	NL	Holland	UM	United States Minor Outlying Islands
CH	Schweiz	IL	Israel	NO	Norge	US	United States
CI	Elfenbenskysten	IN	Indien	NP	Nepal	UY	Uruguay
CK	Cookøerne	IO	Britiske territorier i Det Indiske Ocean	NR	Nauru	UZ	Usbekistan
CL	Chile	IR	Iran	NZ	New Zealand	VA	Vatikanet
CM	Cameroun	IQ	Irak	OM	Oman	VC	Saint Vincent og Grenadinerne
CN	Kina	IS	Island	PA	Panama	VE	Venezuela
CO	Colombia	IT	Italien	PE	Peru	VG	Virgin Øerne (Britisk)
CR	Costa Rica	JM	Jamaica	PF	Fransk Polynesien	VI	Virgin Islands (U.S.)
CU	Cuba	JO	Jordan	PG	Papua Ny Guinea	VN	Vietnam
CV	Kap Verde	JP	Japan	PH	Filippinerne	VU	Vanuatu
CX	Juleøen	KE	Kenya	PK	Pakistan	WF	Wallis og Futuna Islands
CY	Cypern	KG	Kirgisistan	PL	Polen	WS	Samoa
CZ	Tjekkiet	KH	Cambodia	PM	Saint Pierre og Miquelon	YE	Yemen
DE	Tyskland	KI	Kiribati	PN	Pitcairn	YT	Mayotte
DJ	Djibouti	KM	Comoros	PR	Puerto Rico	YU	Jugoslavien
DK	Danmark	KN	Saint Kitts og Nevis	PT	Portugal	ZA	Sydafrika
DM	Dominica	KP	Korea, Demokratisk Folkerepublik	PW	Palau	ZM	Zambia
DO	Den Dominikanske Republik	KR	Korea, Republikken	PY	Paraguay	ZR	Zaire
DZ	Algeriet	KW	Kuwait	QA	Qatar	ZW	Zimbabwe
EC	Ecuador	KY	Cayman Øerne	RE	Réunion		
EE	Estland			RO	Rumænien		
				RU	Rusland		

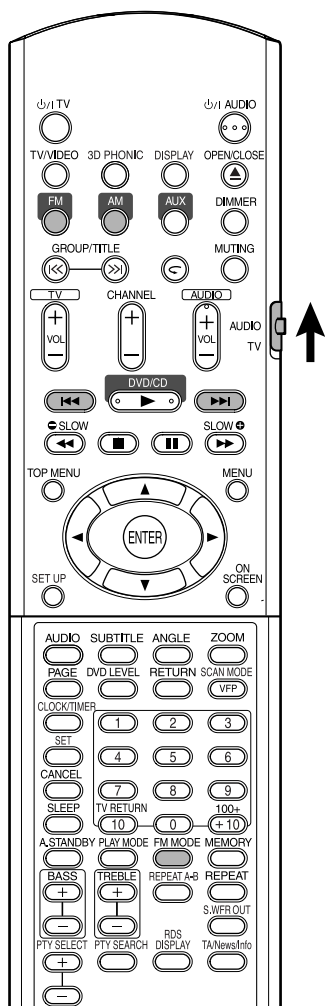

Valg af en station

- 1** Tryk på FM eller AM.
- 2** Tryk på ◀◀/▶▶ for at vælge stationen (frekvens).

Automatisk indstilling:

Hold nede på ◀◀/▶▶ indtil systemet begynder at søge og slip derefter knappen. (AUTO indikatoren lyser under søgning.)

Når der indstilles på en station med tilstrækkelig signalstyrke, holder systemet automatisk op med at søge.

For at standse søgningen manuelt, tryk på ◀◀/▶▶.

Manuel indstilling:

Hver gang du trykker på ◀◀/▶▶, ændres frekvensen.

- Når der modtages et program i FM-stereo, tænder ST (stereo)-indikatoren også.

BEMÆRK

Hvis der er støj på det FM-stereoprogram, der i øjeblikket er indstillet på, kan du forbedre modtagelsen ved at trykke på **FM MODE** for at ændre mono. Hvis du trykker på **FM MODE** igen eller stiller ind på en anden station, vender modtagelsen automatisk tilbage til stereo.

BEMÆRK

Indstil fjernbetjeningsvælgeren på **AUDIO** før du benytter talknapperne.



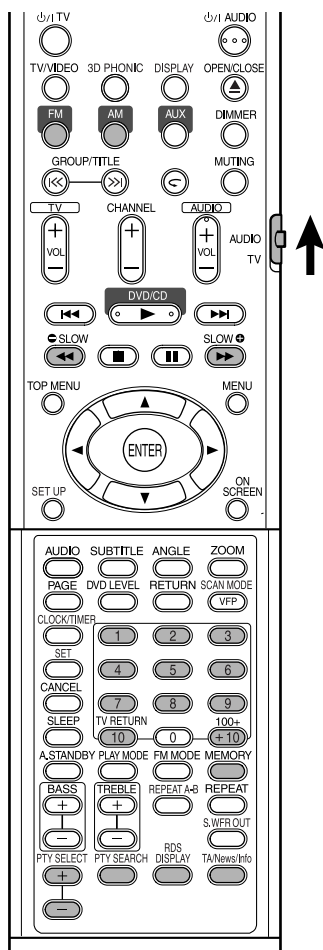

Forudindstilling af stationer i systemet bevirker, at du let kan indstille på en station.

BEMÆRK

Indstil fjernbetjeningsvælgeren på **AUDIO** før du benytter talknapperne.



Indprogrammering af faste stationer

Systemet lagrer op til 30 FM-stationer og op til 15 AM-stationer (MW).

1 Vælg en station som du vil gemme (side 32 for hvordan du vælger).

2 Tryk på **MEMORY**.

“MEMORY” blinker på displayet et øjeblik.

3 Vælg det nummer du vil gemme ved at trykke på talknapperne mens “MEMORY” blinker.

- Du kan også vælge nummeret med talknapperne.
- Se “Sådan bruges talknapperne” på (side 15).

4 Tryk på **MEMORY** mens det valgte nummer blinker.

“STORED” vises på displayet, og den valgte station er lagret.

BEMÆRK

- Hvis der gemmes en ny station på et nummer, der er i brug, slettes den tidligere gemte station.
- Når de nye stationer er lagret, må netledningen ikke tages ud for at slukke for systemet. Hvis du gør det, vil de nye indprogrammerede stationer blive slettet.

Indstilling på en forudindstillet station

1 Tryk på **FM** eller **AM** for at vælge enten **FM** eller **AM (MW)**.

2 Tryk på talknapperne for at vælge det lagrede nummer for en station, som du vil indstille på.

Se “Sådan bruges talknapperne” på (side 15).

Du kan også vælge ved at trykke på ◀◀▶▶.

Brug af RDS (Radio Data System) ved modtagelse af FM-stationer

Med RDS-systemet kan FM-stationerne sende et ekstra signal sammen med det normale programsignal. Stationerne sender bl.a. deres stationsnavne samt oplysninger om de programtyper, de udsender, som f.eks. sport og musik.

Når der er stillet ind på en FM-station med RDS, lyser RDS-indikatoren i displayruden.

Systemet kan modtage følgende RDS-signaler:

PS (Programservice)	Viser almindeligt kendte stationsnavne.
PTY (Programtype)	Viser udsendelsestyper.
RT (Radiotekst)	Viser stationens tekstmeddelelser.
Enhanced Other Network	Se side 36.

BEMÆRK

- RDS-systemet er ikke tilgængeligt for AM (MW)-stationer.
- RDS-systemet fungerer muligvis ikke optimalt, hvis den indstillede station ikke sender RDS-signaler korrekt, eller hvis signalet er svagt.

Sådan får du vist RDS-oplysningerne

Tryk på RDS DISPLAY, mens du lytter til en FM-station.

Hver gang du trykker på knappen, skifter indikationen i displayruden.

PS

Under søgningen vises "PS", og derefter vises stationsnavnene. "NO PS" vises, hvis der ikke sendes noget signal.

PTY

Under søgningen vises "PTY", og derefter vises udsendelsestypen. "NO PTY" vises, hvis der ikke sendes noget signal.

RT

Under søgningen vises "RT", og derefter vises de tekstmeddelelser, som stationen sender. "NO RT" vises, hvis der ikke sendes noget signal.

Frekvens

Stationsfrekvens (der ikke har RDS-service).

Om de tegn, der vises i displayruden

Hvis PS, PTY eller RT signaler vises i displayruden, vises nogle specielle tegn og mærker muligvis ikke korrekt.

BEMÆRK

Hvis søgningen slutter straks, vises "PS", "PTY" og "RT" ikke i displayruden.

Søgning efter et program med PTY-koder

En af fordelene ved RDS-systemet er, at du kan finde en særlig type programmer blandt de faste kanaler (side 33) ved at angive PTY-koderne.

Sådan søges efter et program ved hjælp af PTY-koder

BEMÆRK

Før du begynder:

- PTY-søgningen er kun anvendelig for fastindstillede stationer.
- Tryk på **PTY SEARCH** for til enhver tid at standse søgningen under processen.
- Der er grænser for, hvor lang tid det må tage at gennemføre nedenstående trin. Hvis indstillingen annulleres, inden du er færdig, skal du starte fra trin **1** igen.

1 Tryk på PTY SEARCH, mens du lytter til en FM-station.



“SELECT PTY” blinker i displayruden.

- Mens “SELECT PTY” blinker:

2 Tryk på PTY SELECT + eller PTY SELECT – indtil den PTY-kode, du ønsker, vises i displayruden.



- Se “Beskrivelse af PTY-koderne” for flere oplysninger (side 36).

- Mens PTY-koden, der er valgt i trin **2**, stadig ses i displayruden:

3 Tryk på PTY SEARCH igen.

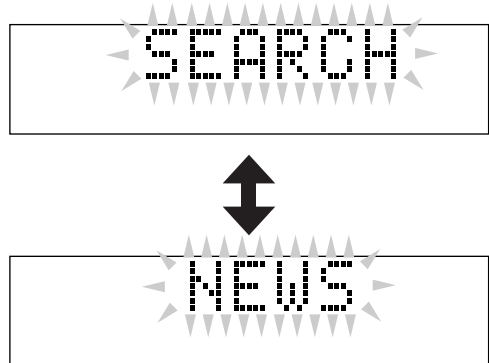

Under søgningen vises “SEARCH” og den valgte PTY-kode skiftevis i displayruden.

Systemet gennemsøger de 30 fastindstillede FM-stationer, standser, når det finder den valgte station, og stiller ind på den pågældende station.

Sådan fortsættes søgningen efter det første stop

Tryk igen på **PTY SEARCH**, mens indikationerne i displayruden blinker.

Hvis der ikke blev fundet et program, vises “NOT FOUND” i displayruden.

Beskrivelse af PTY-koderne

NEWS:	Nyheder.
AFFAIRS:	Aktuelle programmer med uddybende nyheder — debat eller analyse.
INFO:	Programmer, der har til formål at give råd og vejledning.
SPORT:	Programmer, der indeholder alt vedrørende sport.
EDUCATE:	Undervisningsprogrammer.
DRAMA:	Radiospil og -serier.
CULTURE:	Programmer, der behandler alle aspekter af national eller lokal kultur, herunder sprog, teater mm.
SCIENCE:	Programmer om naturvidenskab og teknologi.
VARIED:	Hovedsageligt taleprogrammer, f.eks. quizzer, underholdning og personlige interviews.
POP M:	Populær musik.
ROCK M:	Rockmusik.
EASY M:	Aktuel, moderne musik, der anses for at være "easy-listening".
LIGHT M:	Instrumental- og vokalmusik eller korsang.
CLASSICS:	Opførelser af større orkesterværker, symfonier, kammermusik mm.
OTHER M:	Musik, der ikke passer ind i de øvrige kategorier.
WEATHER:	Vejrmeldinger og -udsigter.
FINANCE:	Børsnoteringer, handel, erhverv mm.
CHILDREN:	Programmer, der er henvendt til børn.
SOCIAL:	Programmer om sociologi, historie, geografi, psykologi og samfund.
RELIGION:	Religiøse programmer.
PHONE IN:	Programmer, hvor publikum fremsætter synspunkter enten pr. telefon eller i åbent forum.
TRAVEL:	Rejseoplysninger.
LEISURE:	Programmer om fritidsaktiviteter.
JAZZ:	Jazzmusik.
COUNTRY:	Sange fra de amerikanske sydstater eller med udgangspunkt i deres tradition.
NATION M:	Populær musik fra hjemlandet eller regionen på landets sprog.
OLDIES:	Musik fra den såkaldte "guldalder" af populær musik.
FOLK M:	Musik med rod i en bestemt nations musikkultur.
DOCUMENT:	Saglige programmer med opsøgende journalistik.

TEST:	Udsendes for at afprøve nødsendeudstyr eller -enhed.
ALARM:	Nødmeldinger.
NONE:	Ingen programtype, udefineret program eller program, der er vanskeligt at kategorisere i en bestemt gruppe.

BEMÆRK

For visse FM-stationer kan klassificeringen af PTY-koderne afvige fra ovenstående liste.

Midlertidigt skift til udsendelser efter eget ønske

En anden nyttig RDS-tjeneste kaldes "Enhanced Other Network".

Med denne funktion kan systemet skifte midlertidigt til en udsendelse efter dit ønske (TA, NEWS, og/eller INFO) fra en anden station, undtagen i følgende tilfælde:

- Når der lyttes til stationer, der ikke er RDS-stationer (alle AM – MW-stationer, nogle FM-stationer og andre kilder).
- Når systemet er sat i standby.

BEMÆRK

Før du begynder:

Enhanced Other Network-funktionen er kun anvendelig ved fastindstillede stationer.

Tryk gentagne gange på TA/News/Info, indtil den ønskede programtypeindikator (TA/NEWS/INFO) vises i displayruden.

Hver gang du trykker på knappen, skifter indikatoren i displayruden.

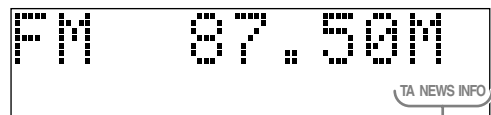

TA/NEWS/INFO-indikatorer

TA	Trafikmeldinger i dit område.
NEWS	Nyheder.
INFO	Program, der har til formål at give råd og vejledning.

Sådan afbrydes det program, der er valgt af Enhanced Other Network-funktionen

Tryk gentagne gange på **TA/News/Info** igen indtil programtypeindikatoren (TA/NEWS/INFO) slukkes i displayruden. Systemet forlader Enhanced Other Network-standbyfunktionen og vender tilbage til den tidligere valgte station.

Sådan fungerer Enhanced Other Network-funktionen**Tilfælde 1****Hvis der ikke er en station, der sender det program, du valgte**

Systemet fortsætter med at afspille den aktuelle station.

Når en station begynder at sende det valgte program, skifter systemet automatisk til den pågældende station. Indikatoren for den PTY-kode, der modtages, begynder at blinke.

Når programmet er slut, vender systemet tilbage til den tidligere indstillede station, men Enhanced Other Network-funktionen forbliver aktiv.

Tilfælde 2**Hvis den FM-station, du lytter til, sender det valgte program**

Systemet fortsætter med at modtage stationen, men indikatoren for den PTY-kode, der modtages, begynder at blinke.

Når programmet er slut, holder indikatoren for den modtagne PTY-kode op med at blinke og lyser konstant, men Enhanced Other Network-funktionen er stadig aktiv.

BEMÆRK

- Hvis du skifter afspilingskilde i Enhanced Other Network-standby, annulleres Enhanced Other Network-standbyfunktionen midlertidigt.
- Hvis du skifter kilde til FM igen, vender systemet tilbage til Enhanced Other Network-standby.
- Enhanced Other Network-data, der sendes fra nogle stationer, er muligvis ikke kompatible med dette system.
- Enhanced Other Network-funktionen virker ikke for nogle FM-stationer med RDS-service.
- Når du lytter til et program, der er valgt med Enhanced Other Network-funktionen, stilles der ikke ind på en anden station, selvom en anden station begynder at sende et program med samme Enhanced Other Network-data.
- Når du lytter til et program, der er stillet ind med Enhanced Other Network-funktionen, kan du kun bruge **TA/News/Info** og **RDS DISPLAY** som betjeningsknapper til tunereren.

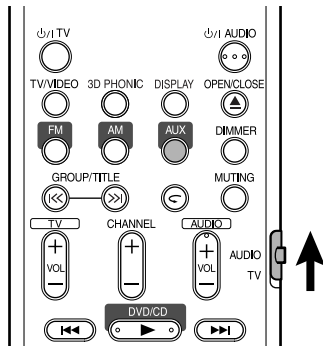

Tilslut den anden lydenhed til systemet i forvejen (side 10).

1 Tryk på AUX.

Kilden ændres til AUX.

2 Afspil den anden lydenhed.

For flere oplysninger se manualen til den tilsluttede enhed.

3 Juster lydstyrken og systemets lyd kvalitet (side 16).

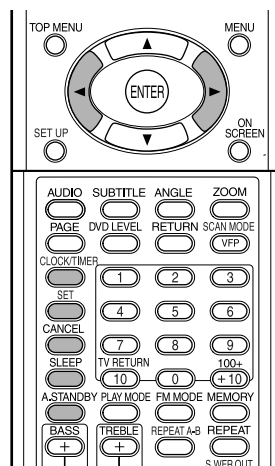

Indstilling af det indbyggede ur

Hvis du ikke indstiller det indbyggede ur, kan du ikke bruge nogen timere.

- For at forlade urindstillingen skal du trykke på **CLOCK/TIMER** efter behov.
- Du kan rette en fejlindtastning i proceduren nedenfor ved at trykke på **CANCEL** så returneres der til foregående trin.

1 Tryk på CLOCK/TIMER.

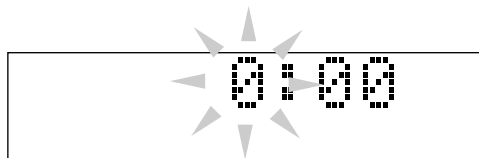

- Hvis du allerede har justeret uret før, skal du trykke flere gange på knappen, indtil urindstillingen begynder at blinke.

2 Tryk på markør ◀▶ for at indstille timen, tryk derefter på SET.

3 Tryk på markør ◀▶ for at indstille minuttet, tryk derefter på SET.

Det indbyggede ur starter.

Indstilling af den daglige timer

Når du bruger daglig timer, kan du vågne op til din yndlingsang.

- Du kan lagre tre indstillinger for den daglige timer; men du kan kun aktivere én af disse timere ad gangen.
- Du kan rette en fejlindtastning i proceduren nedenfor ved at trykke på **CANCEL** så returneres der til foregående trin.

Sådan virker den daglige timer:

Når den daglige timer er indstillet, er timerens indikator og timernummerindikator (1/2/3) tændt på displayet. Den daglige timer tænder for systemet på samme tid hver dag, indtil timerindstillingen annulleres manuelt eller en anden daglig timer aktiveres.

Når on-tiden (aktiveringstiden) kommer:

Der tændes for anlægget, som indstilles på den angivne station, eller det begynder at afspille den ilagte disk, og lydstyrken indstilles på det forudindstillede niveau.

- Timerindstillingen bliver i hukommelsen, indtil du ændrer den.
- Uden at annullere den daglige timer kan du ændre kilden eller justere lydstyrken, når den daglige timer begynder afspilningen.

1 Tryk flere gange på CLOCK/TIMER så "DAILY 1" vises.

- Hver gang du trykker på knappen, ændrer urindstillingen sig som følger:

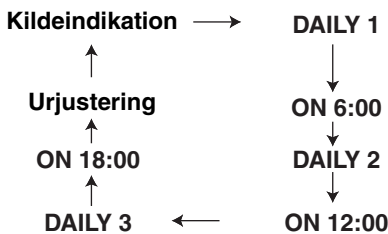

- 2 Tryk på markør ◀▶ for at indstille timen for aktiveringen, tryk derefter på SET.**
- 3 Tryk på markør ◀▶ for at indstille minuttet for aktiveringen, tryk derefter på SET.**
- 4 Gentag trin 2 og 3 for at indstille timerens slukketid.**
- 5 Tryk på markør ◀▶ for at vælge afspilningskilde, tryk derefter på SET.**

- Hver gang du trykker på knappen, ændrer urindstillingen sig som følger:

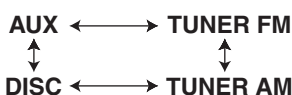

- Når du vælger tuner, skal du trykke på cursor ◀▶ for at vælge en forudindstillet kanal.
- Når du vælger "DISC", kan du angive gruppe og spor. Gruppevalget virker ikke for andre diske end MP3/WMA.

6 Tryk på markør ◀▶ for at justere lydstyrkeniveauet, tryk derefter på SET.

7 Sluk for systemet.

Sådan slukkes timerindstillingen

1 Tryk på CLOCK/TIMER flere gange for at vælge timerindstillingen.

2 Tryk på CANCEL for at slukke for den valgte indstilling.

- Tryk på SET aktiverer timerindstillingen igen.

Auto Standby

Hvis der ikke udføres nogen funktion i 3 minutter, mens disken er standset, slukkes der automatisk for strømmen.

Tryk på A.STANDBY under afpilning eller mens disken er standset, eller der ikke er nogen disk ilagt ("NO DISC" vises).

A.STANDBY-indikatoren lyser på hovedenhedens display.

Når der registreres en standsning (f.eks. efter afslutning af afspilning), begynder A.STANDBY-indikatoren at blinke.

Det betyder, at der automatisk vil blive slukket for strømmen, hvis der ikke er nogen funktion i 3 minutter. 10 sekunder før der slukkes for strømmen begynder "A.STANDBY" at blinke.

Udløsning af Auto Standby

Tryk på A.STANDBY.

"A.STANDBY" slukkes på hovedenhedens display.

BEMÆRK

Når kilden er FM, AM eller AUX virker Auto Standby ikke.

Slumretimer

Når den tid, du angiver, udløber, slukker systemet af sig selv.

Tryk på SLEEP.

Hver gang du trykker på knappen, ændres den tid, der er angivet på hovedenhedens display (i minutter).

Ændring af tiden

Vælg tiden igen ved at trykke flere gange på **SLEEP**.

Bekræft tiden

Tryk en gang på **SLEEP** når slumretimeren er indstillet.

Udløs

Tryk flere gange på **SLEEP** indtil "SLEEP OFF" vises.

BEMÆRK

Slumretimer vil også blive frigivet, når der slukkes for strømmen.

Skuffelås

Du kan låse diskskuffen for at forhindre disken i at blive skubbet ud.

Indstilling

Mens der er slukket for systemet, skal du trykke på ▲ (Åbn/Luk) mens ■ (Stop) på hovedenheden holdes inde.

"LOCKED" vises på hovedenhedens display.

Udløs

Udfør samme funktioner som for indstilling. "UNLOCKED" vises på hovedenhedens display.

Når du støder på et problem, der ser ud til at være en fejl, skal du kontrollere følgende før du kontakter JVC-servicecentret.

Strømkilde

- **Systemet tænder ikke.**
 - Netledningen er ikke sluttet til hovedenheden eller til en stikkontakt.
 - Tilslut netledningen korrekt (side 11).

Betjening

- **Du kan ikke betjene nogen knap.**
 - Nogle specifikke funktioner kan være spærret for nogle diske.
- **Fjernbetjeningen virker ikke.**
 - Tørbatterierne er tømt.
 - Udskift batterierne (side 6).
- **Der kan ikke afspilles en disk.**
 - For DVD VIDEO diske
 - Kontroller diskens regionskodenummer (side 3).
 - "NO PLAY" vises på displayet.
 - Disken kan ikke afspilles på dette system.
 - Kontroller disktypen (side 3).
 - Forældrelåsen er indstillet (side 30).

Om billeder

- **Der vises intet billede.**
 - Videokablet er ikke sluttet korrekt til.
 - Side 11
 - Både komponentvideostikket og S-videostikker er tilsluttet.
 - Tilslut et af dem (side 11).
- **Billedet er forvrænget.**
 - En videobåndoptager er tilsluttet mellem hovedenheden og fjernsynet.
 - Tilslut hovedenheden direkte til fjernsynet (side 11).
 - Selvom systemet er tilsluttet et ikke-progressivt fjernsyn, er DVD scanningsfunktionen indstillet på "PROGRESSIVE".
 - Indstil scanningsfunktioner på "INTERLACE" (side 26).
- **Skærmstørrelsen er unormal.**
 - Skærmstørrelsen er forkert indstillet.
 - Indstil "MONITOR TYPE" i overensstemmelse med det fjernsyn, du bruger (side 29).

- **Fjernsynsskærmen bliver mørkere.**
 - "SCREEN SAVER" er indstillet.
 - Hvis den er indstillet, skal du trykke på en knap (side 29).
- **Skærmen kan ikke ændres.**
 - Den progressive tilstand anvendes kun for komponentvideoudgangen.

Om lyd

- **Der er ingen lyd**
 - Højtalerne er ikke tilsluttet korrekt.
 - Side 9
 - Lyden er slået fra.
 - Side 16
 - "NO AUDIO" vises på displayet.
 - Disken kan have været fremstillet ved ulovlig kopiering.
 - Bekræft i forretningen hvor du købte disken.
- **Lyden er svag sammenlignet med fjernsyn eller video.**
 - "DVD LEVEL" er indstillet på "NORMAL".
 - Indstil på noget andet end "NORMAL" (side 26).
- **Lyden er forvrænget.**
 - Lydstyrken er for høj.
 - Skru ned for lyden (side 16).
- **Der kommer ingen lyd ud af subwooferen.**
 - "SUBWOOFER" er slukket.
 - Tryk på **S.WFR OUT** for at tænde for (side 10).

Om radio

- **Der er støj på lyden ved modtagelse/ Modtagelse er deaktiveret.**
 - Antennen er ikke tilsluttet korrekt.
 - Tilslut antennen korrekt (side 8).

Andet

- **Det er ikke muligt at ændre lyd eller undertekster mellem sprog.**
 - Disken indeholder ikke 2 eller flere sprog.
 - Hvis der kun er optaget et sprog på disken, er det ikke muligt at skifte til et andet sprog (side 24).
- **Der vises ingen undertekst**
 - Disken indeholder ikke nogen undertekster.
 - A DVD VIDEO uden undertekster kan ikke vise nogen undertekster.
 - Undertekstsproget er indstillet på "OFF".
 - Angiv et sprog (side 29).
 - Før eller efter punkt A eller punkt B i A-B gentag afspilning, vises der ingen undertekst.
- **Disken kan ikke skydes ud.**
 - Skuffelåsen er indstillet.
 - side 40
- **"LR ONLY" vises på displayet (for en DVD AUDIO).**
 - Da nedmiksnings ikke er muligt for multikanalslyd for det spor, der afspilles, udsendes lyden for L og R direkte (en normal handling).

Hvis systemet ikke virker korrekte til trods for ovennævnte korrigerings

Mange funktioner for systemet udføres af mikrocomputere. Hvis et tryk på en knap ikke resulterer i den normale handling, skal du tage stikket ud af kontakten, vente lidt og derefter tilslutte systemet igen.

Kode	Sprog	Kode	Sprog
AA	Afar	MK	Makedonisk
AB	Abkhaziansk	ML	Malayalam
AF	Afrikaans	MN	Mongolsk
AM	Amharisk	MO	Moldavisk
AR	Arabisk	MFR	Marathi
AS	Assamesisk	MS	Malaysisk (MAY)
AY	Aymara	MT	Maltesisk
AZ	Azerbaijansk	MY	Burmesisk
BA	Bashkir	NA	Nauru
BE	Byelorussisk	NE	Nepalesisk
BG	Bulgarsk	NL	Hollandsk
BH	Bihari	NO	Norsk
BI	Bislama	OC	Occitan
BN	Bengalsk, Bangla	OM	Oromo (Afan)
BO	Tibetansk	OR	Oriya
BR	Bretonsk	PA	Panjabi
CA	Catalansk	PL	Polsk
CO	Korsikansk	PS	Pushto
CS	Tjekkisk	PT	Portugisisk
CY	Walisisk	QU	Quechua
DA	Dansk	RM	Rhaeto-Romansk
DZ	Bhutani	RN	Kirundi
EL	Græsk	RO	Rumænsk
EO	Esperanto	RU	Russisk
ET	Estisk	RW	Kinyarwanda
EU	Baskisk	SA	Sanskrit
FA	Persisk	SD	Sindhi
FI	Finsk	SG	Sango
FJ	Fiji	SH	Serbo-kroatisk
FO	Færøsk	SI	Singhalesisk
FY	Frisisk	SK	Slovakisk
GA	Irsk	SL	Slovensk
GD	Skotsk gælisk	SM	Samoansk
GL	Galisisk	SN	Shona
GN	Guarani	SO	Somalisk
GU	Gujarati	SQ	Albansk
HA	Hausa	SR	Serbisk
HI	Hindi	SS	Siswati
HR	Kroatisk	ST	Sesotho
HU	Ungarsk	SU	Sudanesisk
HY	Armensk	SV	Svensk
IA	Interlingua	SW	Swahili
IE	Interlingue	TA	Tamilsk
IK	Inupiak	TE	Telugu
IN	Indonesisk	TG	Tajik
IS	Islandsk	TH	Thai
IW	Hebraisk	TI	Tigrinya
JI	Jiddisch	TK	Turkmenisk
JW	Javanesisk	TL	Tagalog
KA	Georgisk	TN	Setswana
KK	Kazakh	TO	Tonga
KL	Gronlandsk	TR	Tyrkisk
KM	Cambodiansk	TS	Tsonga
KN	Kannada	TT	Tatar
KO	Koreansk (KOR)	TW	Twi
KS	Kashmirsk	UK	Ukrainsk
KU	Kurdisk	UR	Urdu
KY	Kirghisisk	UZ	Uzbekisk
LA	Latin	VI	Vietnamesisk
LN	Lingala	VO	Volapyk
LO	Laotisk	WO	Wolof
LT	Litauk	XH	Xhosa
LV	Lettisk	YO	Yoruba
MG	Malagasy	ZU	Zulu
MI	Maori		

Generelt

Strømkilde:	AC 230 V \sim , 50 Hz
Strømforbrug:	25 W (i drift) 1,0 W (i standby)
Vægt:	2,7 kg
Udvendige mål (B x H x D):	150 mm x 152 mm x 246 mm

DVD-afspiller

Diske, som kan spilles:	DVD VIDEO, DVD AUDIO, VCD, SVCD, CD, CD-R/RW (CD, VCD, MP3, WMA, JPEG-format), DVD-R/-RW (videoformat)
-------------------------	--

Videoudgang

Farvesystem:	PAL
Vandret opløsning:	500 linjer
Kombineret x1:	1,0 V (p-p)/75 Ω , synkronisering negativ
S-video x1:	Y-udgang: 1,0 V (p-p)/75 Ω , synkronisering negativ C-udgang: 0,3 V (p-p)/75 Ω
Kombineret x1:	Y-udgang: 1,0 V (p-p)/75 Ω P _B /P _R udgang: 0,7 V (p-p)/75 Ω

Lydudgang

Analog lydudgang:	
Højttalere x2	
Udgangseffekt: (IEC 268-3)	36 W (18 W+18 W) ved 4 Ω (10% THD)
Tilpasning af impedans:	4 Ω to 16 Ω
Hovedtelefoner x1:	11 mW/32 Ω
Tilpasning af impedans:	16 Ω to 1 k Ω
Subwoofer x1:	500 mVrms/10 k Ω
Digital lydudgang:	
Optisk x1:	-21 dBm til -15 dBm

Audioindgang

Lydindgang:	AUX x1 400 mV/50 k Ω
-------------	--------------------------------

Tuner

FM-tuner:	
Modtagelsesfrekvens:	87,50 MHz to 108,00 MHz
Antenne:	75 Ω - Uafbalanceret type
AM(MW)-tuner:	
Modtagelsesfrekvens:	522 kHz til 1 629 kHz
Antenne:	Eksternt antennenestik (rammeantenne)

Højttaler

Type:	Fuldt område 1-vejs basrefleks Magnetisk afskærmet type
Højttaler:	8 cm konus x1
Frekvensrespons:	60 Hz til 20 000 Hz
Strømhånderingskapacitet:	20 W
Impedans:	4 Ω
Lydtryksniveau:	81 dB/W·m
Mål (B x H x D):	120 mm x 150 mm x 188 mm
Vægt:	1,5 kg stk.

Design og specifikationer kan ændres uden varsel.

MEMO



A series of horizontal dashed lines for writing, spanning the width of the page below the header.

Inhaltsverzeichnis

Einleitung

Informationen über Disks	3
Beschreibung der Teile	5

Erste Schritte

Gebrauch der Fernbedienung	6
Einsetzen der Batterien in die Fernbedienung....	6
Gebrauch der Fernbedienung zur Ansteuerung eines Fernsehgerätes.....	7
Herstellen der Anschlüsse.....	8

Grundlegende Bedienungsverfahren

Wiedergabe von Disks	12
Wiedergabe	12
Umschalten des Displayfensters	13
Wahl der gewünschten Wiedergabe mit den Zifferntasten.....	14
Wiedergabe stoppen.....	14
Anhalten der Wiedergabe	14
Einzelbilder schrittweise vorrücken.....	14
Suchlauf vorwärts/rückwärts.....	14
Wiedergabe von einer 10 Sekunden zurückliegenden Position (Sofortwiederholung).....	15
Zeittupenwiedergabe	15
Sprung an den Anfang des Disk-Eintrags.....	15
Zum Ändern der Helligkeit des Displayfensters (DIMMER).....	16
Einstellen der Lautstärke	16
Einstellen der Klangqualität	16
Kurzzeitiges Stummschalten (MUTING).....	16

Weiterführende Funktionen

Wiedergabe von Audio/Video-Dateien	16
Wiedergabefortsetzung	18
Wahl der wiederzugebenden Szene	19
Programmwiedergabe/Zufallswiedergabe.....	20
Wiedergabewiederholung.....	22
Weitere praktische Funktionen.....	24
Wahl der Untertitelsprache	24
Einstellung der Audiosprache	24
Wahl eines Betrachtungswinkels	24
Vergrößern des Bildes (ZOOM).....	25
Einstellen der Bildqualität (VFP)	25
Erzeugen realistischer Klänge (3D PHONIC)	26
Einstellen des Wiedergabepegels (DVD LEVEL) ...	26
Genuss besserer Bilder (SCAN MODE)	26

Funktionen, die es nur bei DVD AUDIO gibt.....	27
Wiedergabe der Bonusgruppe.....	27
Durchsuchbare Standbilder (B.S.P.)	27
Gebrauch der Menüleiste	28
Grundeinstellungen	29
Länder-/Gebietscodes	31

Rundfunkempfang

Rundfunksendungen hören	32
Empfang von Festsendern	33
Verwendung von RDS.....	34
Verwendung des Radiodatensystems (RDS) während des Empfangs von UKW-Sendern	34

Praktische Funktionen

Ton von anderen Audiogeräten hören.....	38
Einstellung der verschiedenen Timer	38
Einstellung der eingebauten Uhr	38
Einstellung des Täglich-Timers	38
Automatische Bereitschaft.....	39
Einschlaf-Timer.....	40
Disk-Fachsperrung	40

Zur Bezugnahme

Störungssuche	41
Sprachcodes	42
Technische Daten	43

Wie Sie diese Anleitung lesen

- Die hier beschriebenen Bedienungen werden hauptsächlich mit den Tasten an der Fernbedienung ausgeführt. Wenn die gleichen Kennzeichnungen am Hauptgerät vorhanden sind, können die entsprechenden Tasten am Hauptgerät ebenfalls verwendet werden.
- Die folgenden Kennzeichnungen geben an, für welche Art von Disks die Bedienung ausgeführt werden kann.



JPEG

- Die Abbildungen und TV-Schirmbilder in der Anleitung können sich von den tatsächlich am Gerät vorhandenen unterscheiden.
- „VCD“ ist eine Abkürzung von „Video-CD“.
- „SVCD“ ist eine Abkürzung von „Super-Video-CD“.

Besondere Vorsichtsmaßnahmen

Hinweise zur Handhabung

■ Wichtige Sicherheitshinweise

Aufstellung der Anlage

- Stellen Sie diese Anlage auf einer ebenen Unterlage an einem trockenen Ort auf, an dem die Umgebungstemperatur innerhalb des Bereichs von 5°C und 35°C liegt.
- Sorgen Sie für einen ausreichenden Abstand zwischen der Anlage und Ihrem Fernsehgerät.
- Stellen Sie die Anlage nicht an einem Ort auf, der mechanischen Schwingungen ausgesetzt ist.

Netzkabel

- Berühren Sie das Netzkabel nicht mit nassen Händen.
- Solange das Netzkabel an eine Netzsteckdose angeschlossen ist, nimmt die Anlage auch im ausgeschalteten Zustand eine geringe Menge Strom auf.
- Achten Sie beim Abtrennen des Netzkabels von der Netzsteckdose darauf, stets am Netzstecker, nie am Kabel selbst zu ziehen.

Zur Vermeidung von Funktionsstörungen

- Im Geräteinneren befinden sich keinerlei Teile, die vom Benutzer gewartet werden können. Falls ein Problem beim Betrieb der Anlage auftritt, trennen Sie das Netzkabel von der Netzsteckdose, und nehmen Sie dann Kontakt mit Ihrem Fachhändler auf.
- Führen Sie keinerlei Metallgegenstände in das Geräteinnere ein.
- Spielen Sie keine nicht normgerechten Disks (z.B. herzförmige Disks oder solche, die wie eine Blume oder Kreditkarte aussehen) mit dieser Anlage ab, da diese dadurch beschädigt werden kann.
- Verwenden Sie keine Disks mit daran anhaftenden Klebestreifen, Aufklebern oder Klebstoffresten, da die Anlage dadurch beschädigt werden kann.

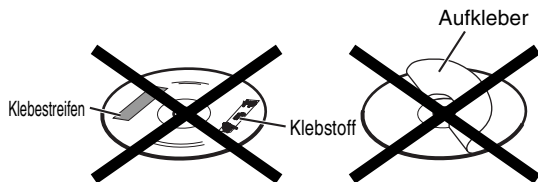

Hinweis zum Urheberrecht

Bitte seien Sie sich der urheberrechtlichen Bestimmungen Ihres Landes bewusst, bevor Sie Aufnahmen von DVDs, VCDs, SVCDs und CDs machen. Die Aufzeichnung von urheberrechtlich geschütztem Ton- und Bildmaterial zu anderen Zwecken als dem Privatgebrauch stellt u.U. eine strafbare Verletzung der Urheberrechte dar.

Hinweis zum Kopierschutzsystem

DVDs sind mit einem Kopierschutzsystem versehen. Wenn Sie diese Anlage direkt an einen Videorecorder anschließen, wird das Kopierschutzsystem aktiviert, wonach u.U. keine einwandfreie Bildwiedergabe möglich ist.

■ Sicherheitshinweise

Vor Feuchtigkeit, Wasser und Staub schützen

Stellen Sie die Anlage nicht an einem feuchten oder staubigen Ort auf.

Hohe Temperaturen vermeiden

Setzen Sie die Anlage keiner direkten Sonneneinstrahlung aus, und stellen Sie sie nicht in der Nähe von Heizkörpern auf.

Vor einer längeren Abwesenheit

Wenn die Anlage längere Zeit nicht betrieben werden soll, z.B. während einer Urlaubsreise, ziehen Sie den Netzstecker aus der Netzsteckdose.

Entlüftungsschlitze nicht blockieren

Eine Blockierung der Entlüftungsschlitze kann eine Beschädigung der Anlage verursachen.

Pflege der Außenflächen

Verwenden Sie zum Reinigen der Außenflächen ein weiches Tuch, und befolgen Sie bei Gebrauch eines chemisch behandelten Reinigungstuchs die Anweisungen des Herstellers. Verwenden Sie auf keinen Fall Benzol, Farbverdünner oder andere organische Lösungsmittel einschließlich von Desinfektionsmitteln zur Reinigung. Derartige Substanzen können eine Verformung oder Verfärbung verursachen.

Bei Eindringen einer Flüssigkeit in das Geräteinnere

Schalten Sie unverzüglich die Stromzufuhr aus, ziehen Sie den Netzstecker aus der Netzsteckdose, und nehmen Sie dann Kontakt mit Ihrem Fachhändler auf. Falls der Betrieb der Anlage in diesem Zustand fortgesetzt, besteht die Gefahr von Brand und elektrischem Schlag.

■ Bei Kondensationsbildung oder Wassertröpfchen auf der Linse

In den folgenden Fällen kann Beschlag oder Wassertröpfchen auf der Linse haften und die richtige Funktion der Anlage verhindern:

- Direkt nach der Beheizung des Raums
- Wenn die Anlage an einem dampfgefüllten oder feuchten Ort aufgestellt ist
- Wenn die Anlage schnell von einem kalten an einen warmen Ort transportiert wird

In diesen Fällen lassen Sie die Anlage vor der Verwendung etwa 1 bis 2 Stunden lang eingeschaltet stehen.

Mitgeliefertes Zubehör

Bitte vergewissern Sie sich nach dem Auspacken, dass die unten aufgeführten Artikel vollständig im Verpackungskarton vorhanden sind.

Bei den in Klammern gesetzten Ziffern handelt es sich jeweils um die vorgeschriebene Anzahl. Falls irgendein Zubehörartikel fehlt, benachrichtigen Sie bitte sofort Ihren Fachhändler.

- Fernbedienung (1)
- Batterien (2)
- UKW-Antenne (1)
- MW-Rahmenantenne (1)
- Netzkabel (1)
- Composite-Videokabel (1)
- Lautsprecherkabel (2)

- *Hergestellt unter Lizenz von Dolby Laboratories. „Dolby“, „Pro Logic“, „MLP Lossless“ und das Doppel-D-Symbol sind Warenzeichen von Dolby Laboratories.*
- *„DTS“ und „DTS 2.0+DIGITAL OUT“ sind eingetragene Warenzeichen von Digital Theater Systems, Inc.*
- *Dieses Produkt beinhaltet urheberrechtlich geschützte Technik mit dem Schutz von U.S.-Patenten und anderen intellektuellen Eigentumsrechten. Der Gebrauch dieser urheberrechtlich geschützten Technik ist durch Macrovision genehmigen zu lassen und nur für den Heimgebrauch und die Betrachtung in begrenztem Ausmaß vorgesehen, soweit nicht ausdrücklich von Macrovision genehmigt. Rückwärtige Entwicklung oder Zerlegung ist verboten.*

Geeignete Disks

Diese Anlage ist zum Abspielen von Disks der folgenden Typen vorgesehen:

DVD-VIDEO, DVD-AUDIO, VCD, SVCD, CD

Diese Anlage kann auch die nachstehenden Disks abspielen:

- Finalisierte DVD-R/-RW-Disks, die im DVD-VIDEO-Format beschrieben wurden.
- CD-R/RW-Disks, die in den folgenden Formaten beschrieben wurden
 - Musik-CDs (finalisierte Disks)
 - VCDs
 - SVCDs
 - MP3/WMA/JPEG-Disks, die in ISO 9660 beschrieben wurden (Einzelheiten siehe „Hinweise zu CD-R und CD-RW“)

Bei bestimmten Disks kann es allerdings wegen ihrer spezifischen Eigenschaften, den Bedingungen, unter denen sie bespielt wurden, oder aufgrund einer Beschädigung bzw. Verschmutzung der Disk vorkommen, dass eine Wiedergabe nicht möglich ist. Von den folgenden Disks ist nur Tonwiedergabe möglich:

MIX-MODE CD CD-G
CD-EXTRA CD-TEXT

Abspielbare Disks:

Disk-Typ	Markierung (Logo)	Videoformat
DVD-VIDEO		PAL
DVD-AUDIO		—
VCD		PAL
SVCD		PAL
CD		—
CD-R		—
CD-RW		—



ist ein Warenzeichen der DVD Format/Logo Licensing Corporation.

* Hinweis zum Regionalcode

DVD-Player und DVD-VIDEOS haben ihre eigenen Regionalcodenummern. Diese Anlage kann nur eine DVD-VIDEO wiedergeben, die mit der Regionalcodenummer und in dem unten angegebenen Videoformat bespielt ist.

Auf welchen Regionalcode Ihr Gerät ausgelegt ist, ersehen Sie aus dem Typenschild an der Rückseite. Diese Anlage kann nur DVD VIDEOS abspielen, deren Regionalcodenummern „2“ enthalten.

Beispiele:



Wenn eine DVD-VIDEO mit einem ungültigen Regionalcode eingelegt wird, erscheint die Fehlermeldung „FALSCHER LÄNDERCODE!“ auf dem Fernsehschirm, und die Wiedergabe kann nicht gestartet werden.

- **Beim Abspielen bestimmter DVD-VIDEO-Disks, DVD-AUDIO-Disks, VCDs und SVCDs kann es vorkommen, dass die tatsächlichen Bedienungsvorgänge von den Erläuterungen in dieser Bedienungsanleitung abweichen. Dies ist auf Unterschiede von Programmierung und Aufbau der betreffenden Disks zurückzuführen; es handelt sich dabei nicht um eine Funktionsstörung dieser Anlage.**

Hinweise zu DVD-R und DVD-RW

- Außerdem kann diese Anlage finalisierte DVD-Rs oder DVD-RWs abspielen, die im DVD-Video-Format aufgezeichnet wurden.

Hinweise zu CD-R und CD-RW

- Außerdem kann diese Anlage CD-Rs oder CD-RWs abspielen, wenn MP3-, WMA- und JPEG-Dateien im ISO-9660-Format darauf aufgezeichnet sind.
- Diese Anlage unterstützt das Aufzeichnungsverfahren „Multi-session“ (maximal 20 Sitzungen).
- Diese Anlage lässt keine sog. „packet write“- (UDF-Format-) Disks zu. Bei bestimmten Disks kann es wegen ihrer spezifischen Eigenschaften, den Bedingungen, unter denen sie bespielt wurden, oder aufgrund einer Beschädigung bzw. Verschmutzung der Disk vorkommen, dass eine Wiedergabe nicht möglich ist.

Nicht abspielbare Disks

- Disks der folgenden Typen können nicht abgespielt werden: DVD-ROM, DVD-RAM, DVD-R/-RW (bespielt im VR-Format), CD-ROM, CD-I (CD-I Ready), Photo CD, SACD, usw.
Beim Abspielen derartiger Disks wird ein so starkes Rauschen erzeugt, dass die Lautsprecher beschädigt werden.

Beschädigte Disks und Disks mit spezifischen Formen (es können nur 12- und 8-cm-Disks) wiedergegeben werden.

Achtung bei DualDisc-Wiedergabe

Die Nicht-DVD-Seite einer „DualDisc“ entspricht nicht dem „Compact Disc Digital Audio“-Standard. Deshalb wird die Verwendung der Nicht-DVD-Seite einer DualDisc auf diesem Produkt nicht empfohlen.

Hinweise zu allen Dateien

- Das System kann ausschließlich Dateien mit den folgenden Erweiterungen, die aus einer beliebigen Kombination aus Groß- und Kleinbuchstaben bestehen können, erkennen und abspielen;
 - MP3: „.MP3“, „.mp3“
 - WMA: „.WMA“, „.wma“
 - JPEG: „.JPG“, „.JPEG“, „.jpg“, „.jpeg“
- Wenn andere als einfache Alphanumerische Buchstaben im Dateinamen einer MP3/WMA/JPEG-Datei verwendet werden, wird der Name von Musikstück/Datei nicht richtig angezeigt.
- Die Anlage erkennt bis zu 150 Titel (Dateien) pro Gruppe und bis zu 99 Gruppen pro Disk, und die Gesamtzahl von Titeln (Dateien), die von der Anlage abgespielt werden können, ist 1 000.
- Manche Dateien können sich aufgrund ihrer Disk-Eigenschaften oder der jeweiligen Aufnahmebedingungen nicht normal abspielen lassen.

Für MP3/WMA-Dateien

- Eine neu gekaufte MP3-Disk kann in einer anderen Reihenfolge abgespielt werden, als auf dem Etikett auf der Disk angegeben.
- Diese Anlage unterstützt MP3/WMA-Dateien, die mit einer Bitrate von 32 – 320 KBit/s und einer Samplingfrequenz von 16 kHz, 22,05 kHz, 24 kHz (nur WMA), 32 kHz, 44,1 kHz oder 48 kHz aufgenommen wurden.
- Wenn die Tag-Information (Albumname, Interpret und Titelbezeichnung usw.) auf einer Disk aufgezeichnet ist, erscheint sie in der Datei-Steuerungsanzeige im Fernbedienungsbildschirm.
- Es wird empfohlen, jeden Titel (Lied) grundsätzlich mit einer Abtastfrequenz von 44,1 kHz und eine Datenübertragungsrate von 128 KBit/s (oder 96 KBit/s bei WMA) aufzuzeichnen.
- Diese Anlage kann nicht Dateien abspielen, die mit multipler Bitrate (MBR) erstellt wurden. (MBR ist ein Format zur Codierung von Dateiinhalten mit unterschiedlichen Bitraten.)

Für JPEG-Dateien

- Es wird empfohlen, Dateien grundsätzlich mit einer Auflösung von 640 x 480 aufzuzeichnen.
- Diese Anlage kann nur Baseline-JPEG-Dateien, ausgenommen monochromatische JPEG-Dateien, abspielen.
- Diese Anlage kann nur JPEG-Daten abspielen, die mit einer Digitalkamera aufgenommen wurde, die entsprechend dem Standard DCF (Design Rule for Camera File System) aufgenommen wurden (wenn eine Funktion wie automatische Drehung einer Digitalkamera angewendet wird, die über den DCF-Standard hinausgeht, kann das Bild nicht angezeigt werden).
- Wenn Daten mit PC-Bildverarbeitungssoftware bearbeitet, geschnitten und wieder hergestellt wurden, kann es sein, dass Anzeige der Daten unmöglich ist.
- Die Anlage kann nicht Animationen abspielen wie MOTION JPEG oder andere Standbilder als JPEG (wie etwa TIFF usw.), oder Bilddaten mit Ton.
- Ein Bild mit einer höheren Auflösung als 8 192 x 7 680 Pixel kann nicht angezeigt werden.

Disk-Struktur

DVD-VIDEO

Eine DVD-VIDEO besteht aus „Titeln“, und jeder Titel kann in „Kapitel“ unterteilt sein.

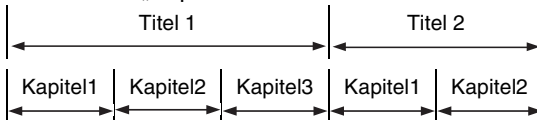

DVD-AUDIO

Eine DVD-AUDIO setzt sich aus „Gruppen“, zusammen, wobei jede Gruppe in „Stücke“ unterteilt ist.

Manche Disks haben eine „Bonusgruppe“, für deren Wiedergabe ein Passwort erforderlich ist (Seite 27).

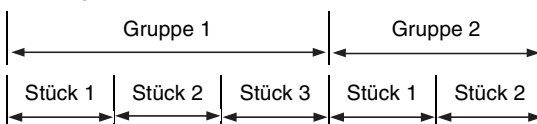

VCD/SVCD/CD

VCD, SVCD und CD sind in „Stücke“ unterteilt. Grundsätzlich hat jedes Stück seine eigene Tracknummer. (Bei manchen Disks kann jedes Stück mit Indizes weiter unterteilt sein.)

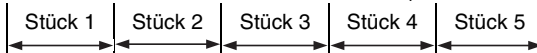

MP3/WMA [JPEG] Disks

Auf einer MP3/WMA [JPEG]-Disk ist jedes Standbild (Material) als Stück [Datei] aufgezeichnet. Die Stücke [Dateien] sind normalerweise in einem Ordner gruppiert. Ordner können außerdem weitere Ordner enthalten, wodurch hierarchische Ordner Ebenen entstehen. Dieses Gerät vereinfacht die hierarchische Struktur einer Disk und verwaltet Ordner nach „Gruppen“.

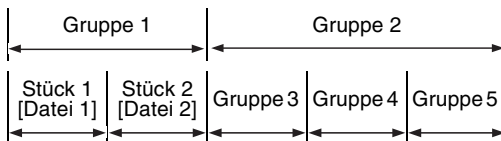

Das Produkt kann bis zu 1 000 Stücke [Dateien] auf einer Disk erkennen. Außerdem kann das Produkt bis zu 150 Stücke [Dateien] pro Gruppe und bis zu 99 Gruppen auf einer Disk erkennen. Da das Gerät die Stücke [Dateien] mit Nummern von über 150 und Gruppen mit Nummern von über 99 ignoriert, können diese nicht abgespielt werden.

- Wenn andere Dateitypen als MP3/WMA [JPEG]-Dateien in einem Ordner vorhanden sind, werden diese in der Gesamt-Dateizahl mitgezählt.

Die Zahlen stellen die Seitennummern dar.

Vorderseite

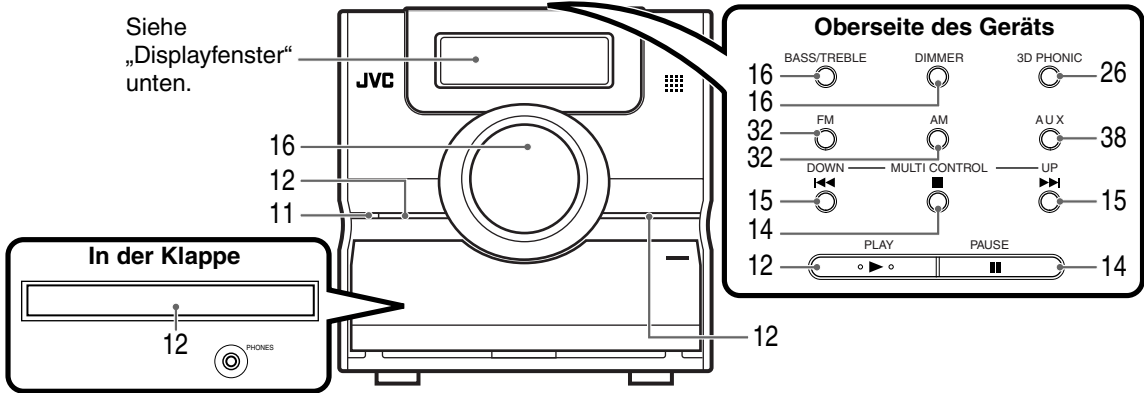

* Schließen Sie Kopfhörer (nicht mitgeliefert) mit einem Stereo-Minstecker an. Wenn Kopfhörer angeschlossen sind, kommt kein Ton von Lautsprechern und Subwoofer.

Displayfenster

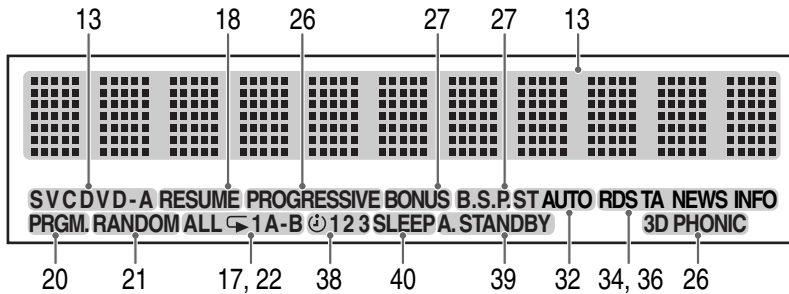

Geräterückseite

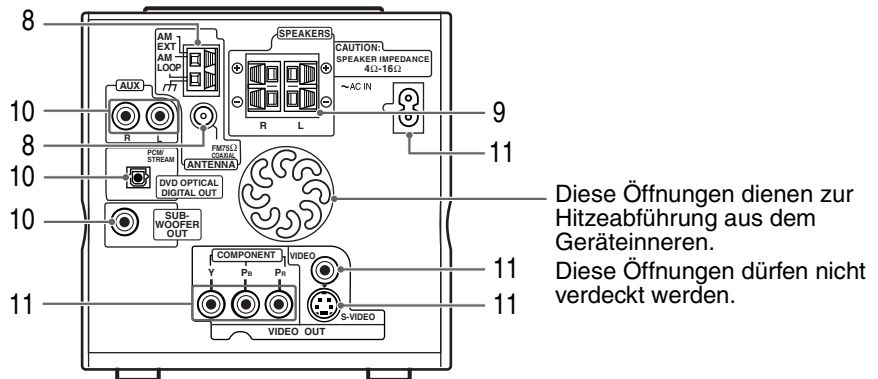

Gebrauch der Fernbedienung

Die Zahlen stellen die Seitennummern dar.

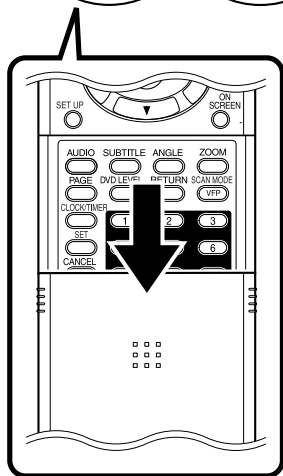
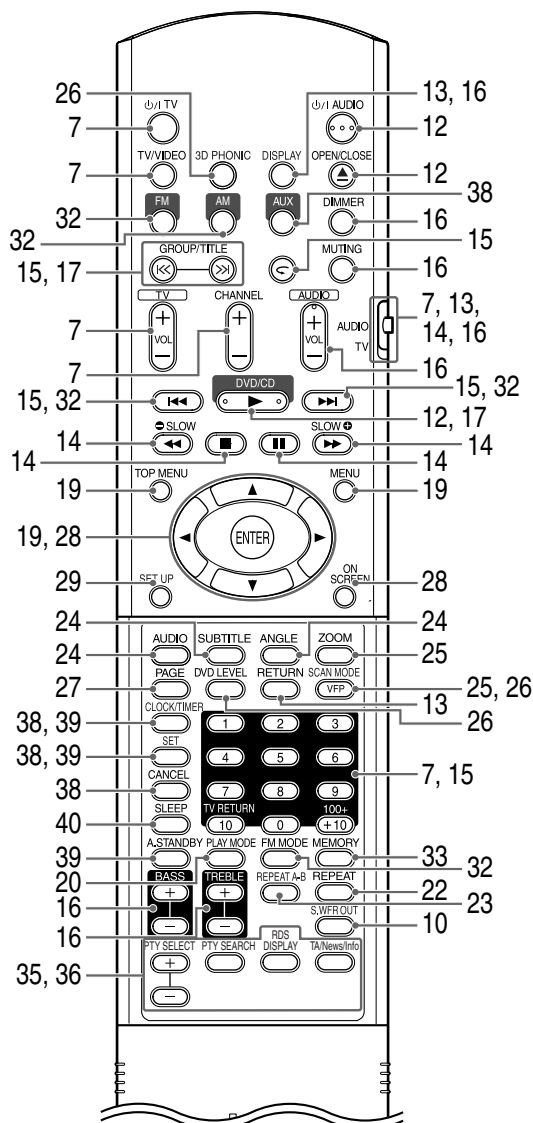

Einsetzen der Batterien in die Fernbedienung

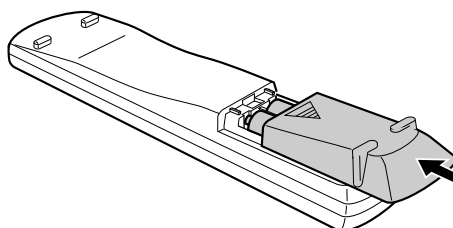
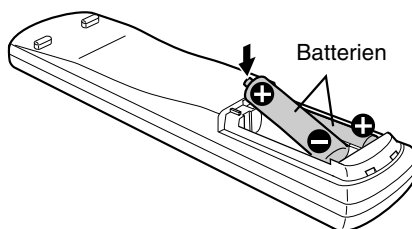
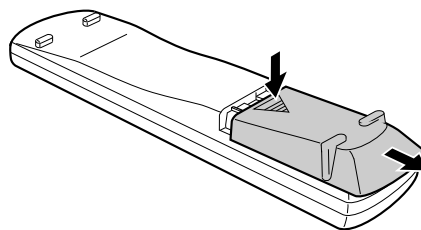

Wenn die Reichweite oder Wirksamkeit der Fernbedienung abnimmt, müssen die Batterien ausgewechselt werden. Verwenden Sie zwei Trockenbatterien des Typs Mignon R6(SUM-3)/AA(15F).

ACHTUNG

- Legen Sie nicht gebrauchte und frische Batterien gemischt ein.
- Verwenden Sie nicht verschiedene Batteriesorten gleichzeitig.
- Nehmen Sie die Batterien heraus, wenn die Fernbedienung längere Zeit nicht gebraucht werden soll. Andernfalls können Lecks auftreten.

Bedienung der Fernbedienung

Richten Sie die Fernbedienung beim Gebrauch direkt auf die Frontplatte des Hauptgerätes. Wenn die Fernbedienung aus einem sehr großen Winkel bedient wird oder wenn sich Hindernisse zwischen Geber und Empfänger befinden, können die Signale nicht übertragen werden.

Wenn der Fernbedienungssensor starkem Licht wie direktem Sonnenlicht ausgesetzt ist, kann richtige Bedienung unmöglich sein.

Diese Seite bezieht sich auf die Steuerung Ihres Fernsehgerätes mit der Fernbedienung dieses Produktes.

Gebrauch der Fernbedienung zur Ansteuerung eines Fernsehgerätes

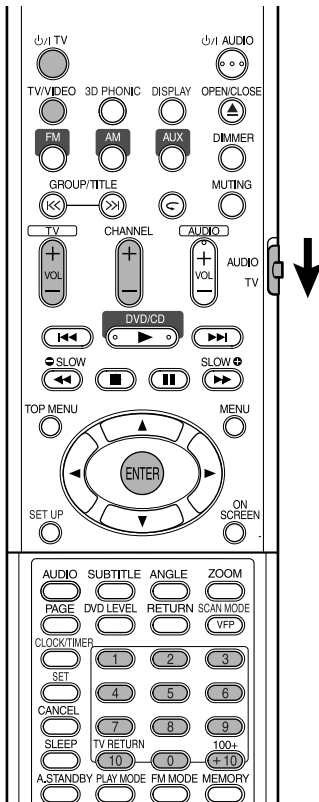

Einstellen des Herstellercodes

1 Bringen Sie den Fernbedienungs-Betriebsartenwähler in die Stellung TV.



2 Halten Sie \odot/I TV gedrückt.

HINWEIS

Halten Sie \odot/I TV gedrückt, bis Schritt 4 ausgeführt ist.

3 Drücken Sie ENTER.

4 Drücken Sie die Zifferntasten (1-9, 0).

Beispiel:

Für ein Fernsehgerät der Marke Hitachi: Drücken Sie 0 und dann 7.

Für ein Fernsehgerät der Marke Toshiba: Drücken Sie 2 und dann 9.

Wenn es mehr als einen Herstellercode gibt, probieren Sie die verschiedenen Codes der Reihe nach und wählen Sie einen, mit dem das Produkt richtig funktioniert.

Hersteller	Code	Hersteller	Code
JVC	01	Nordmende	13, 14, 18, 26 – 28
Akai	02, 05	Okano	09
Blaupunkt	03	Orion	15
Daewoo	10, 31, 32	Panasonic	16, 17
Fenner	04, 31, 32	Philips	10
Fisher	05	Saba	13, 14, 18, 26 – 28
Grundig	06	Sanyo	05
Hitachi	07, 08	Schneider	02, 05
Inno-Hit	09	Sharp	20
Irradio	02, 05	Sony	21 – 25
Magnavox	10	Telefunken	13, 14, 18, 26 – 28
Mitsubishi	11, 33	Thomson	13, 14, 18, 26 – 28, 30
Miver	03	Toshiba	29
Nokia	12, 34		

HINWEIS

Änderungen bei den Herstellercodes bleiben jederzeit vorbehalten. Es kann sein, dass Sie ein Fernsehgerät nicht steuern können, obwohl es von einem der oben aufgeführten Hersteller stammt.

5 Lassen Sie \odot/I TV los.

Zur TV-Bedienung

Zum Gebrauch die Fernbedienung auf das Fernsehgerät richten.

\odot/I TV	Zum Ein- und Ausschalten.
CHANNEL	Zum Wechseln der Kanäle.
TV VOL	Zum Einstellen der Lautstärke.
1 ~ 9 / 0 / 100+ / +10	Zum Wählen der Kanäle. *1
TV RETURN	Zum Umschalten zwischen dem vorigen und dem aktuellen Kanal.
TV/VIDEO	Zum Umschalten zwischen Fernsehgerät- und Videoeingang.

*1 Bringen Sie den Fernbedienungs-Betriebsartenwähler immer vorher in Stellung TV.

HINWEIS

Nach dem Ersetzen der Batterien müssen Sie den Herstellercode neu eingeben.

Anschließen von Antennen

Anschließen der AM-Rahmenantenne (mitgeliefert)

1 Stellen Sie die AM-Rahmenantenne auf.

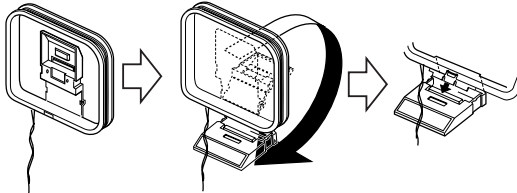

2 Schließen Sie die Antennenkabel an.

Hauptgerät
(Geräterückseite)

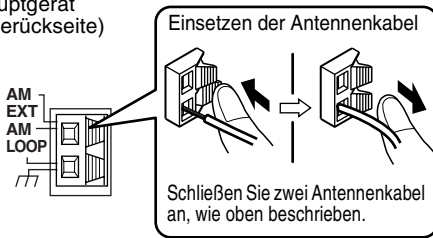

Einsetzen der Antennenkabel

Schließen Sie zwei Antennenkabel an, wie oben beschrieben.

Wenn das Antennenkabel an der Spitze mit einer Isolierung versehen ist, verdrehen Sie ein Stück am Ende der Isolierung, und ziehen Sie es ab.

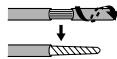

3 Drehen Sie die AM-Rahmenantenne in die Richtung für besten Empfang.

Stellen Sie die AM-Rahmenantenne so weit wie möglich vom Hauptgerät entfernt auf.

- Stellen Sie die AM-Rahmenantenne nicht auf einem Metalltisch oder in der Nähe eines Fernsehgeräts, PCs usw. auf. Andernfalls kann der Rundfunkempfang beeinträchtigt werden.

■ Wenn mit der mitgelieferten AM-Rahmenantenne kein guter Rundfunkempfang erzielt werden kann

Elektrischer Draht: 3 - 5 m (im Handel erhältlich)

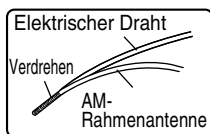

Verlegen Sie einen elektrischen Draht horizontal, vorzugsweise an einer hohen Stelle wie über einem Fenster oder im Freien.

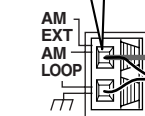

Hauptgerät
(Geräterückseite)

Verbinden Sie die AM-Rahmenantennenkabel miteinander.

Anschließen der UKW-Antenne (mitgeliefert)

Hauptgerät
(Geräterückseite)

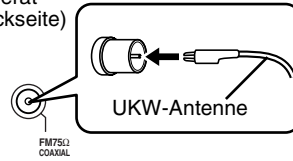

Strecken Sie die Antenne gerade in der Richtung aus, wo der beste Rundfunkempfang erzielt werden kann, und befestigen Sie sie mit Klebeband.

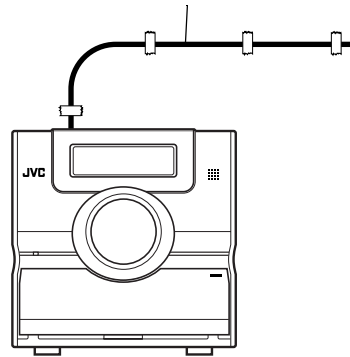

■ Wenn mit der mitgelieferten Antenne kein guter Rundfunkempfang erzielt werden kann oder wenn eine Gemeinschaftsantenne verwendet wird

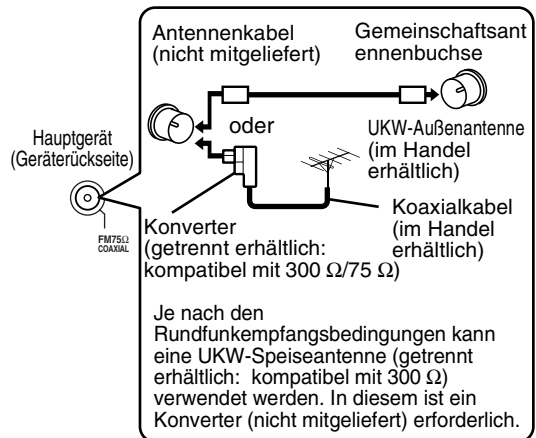

Einzelheiten zum Anschluss einer getrennt gekauften Antenne siehe Bedienungsanleitung der betreffenden Antenne oder des Konverters.

Beim Positionieren der Antenne stimmen Sie ein Rundfunkprogramm ab (siehe „Rundfunksendungen hören“ auf Seite 32).

Lautsprecher anschließen

Es gibt keinen Unterschied zwischen linken und rechten Lautsprechern.

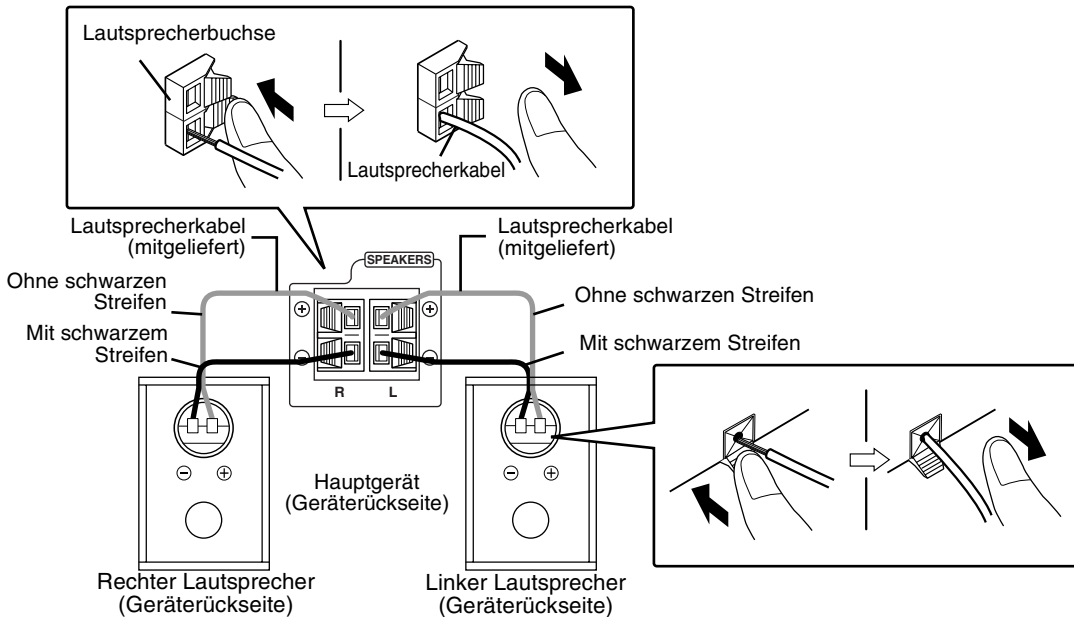

ACHTUNG

- Schließen Sie **AUF KEINEN FALL** mehr als einen Lautsprecher an eine einzige Lautsprecherklemme an.
- Die Lautsprecher dieses Produkts sind magnetische abgeschirmt, aber Farbverfälschungen können auf dem Fernsehgerät je nach Ausstellung der Lautsprecher auftreten. Beachten Sie Folgendes.
 1. Schalten Sie Ihr Fernsehgerät aus, bevor Sie die Lautsprecher aufstellen. Etwa 30 Minuten warten, bis das Fernsehgerät wieder eingeschaltet wird.
 2. Wenn Farbverfälschungen in Bildern auftreten, sorgen Sie für einen Abstand von mehr als 10 cm zwischen Fernsehgerät und Lautsprechern.

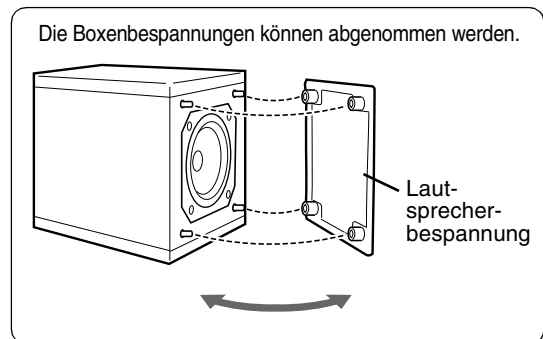

HINWEIS

- Die Impedanz von am Hauptgerät angeschlossenen Lautsprechern soll in einem Bereich von 4 Ω bis 16 Ω liegen.
- Um eine ausreichende Kühlwirkung zu erzielen, lassen Sie einen Freiraum von mindestens 1 cm zwischen Hauptgerät und den Lautsprechern oder anderen Gegenständen.

Anschließen anderer Geräte

Diese Seite bezieht sich auf eine Situation, wo das Hauptgerät mit anderen Geräten verwendet wird.

Anschluss eines Subwoofers

Bei Verwendung eines Subwoofers mit eingebautem Verstärker (nicht mitgeliefert) können Sie einen dynamischeren Bassklang erzielen. Einzelheiten siehe Bedienungsanleitung des Subwoofers.

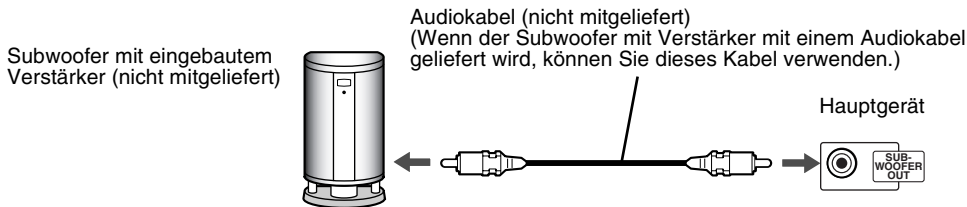

Wenn Sie Ton vom Subwoofer hören wollen, drücken Sie **S.WRF OUT** an der Fernbedienung, so dass „SUBWOOFER“ im Displayfenster am Hauptgerät angezeigt wird. Bei jedem Drücken der Taste wechselt die Anzeige zwischen „SUBWOOFER“ und „OFF“ um.

HINWEIS

Wenn „SUBWOOFER“ gewählt ist, wird der Basston von den linken und rechten Lautsprechern automatisch schwächer eingestellt, und der Basston wird hauptsächlich vom Subwoofer ausgegeben.

Anschließen an andere Audiogeräte

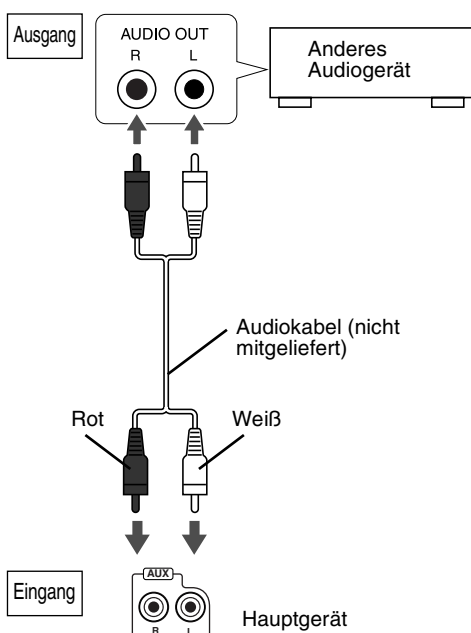

Anschließen an ein Digitalgerät

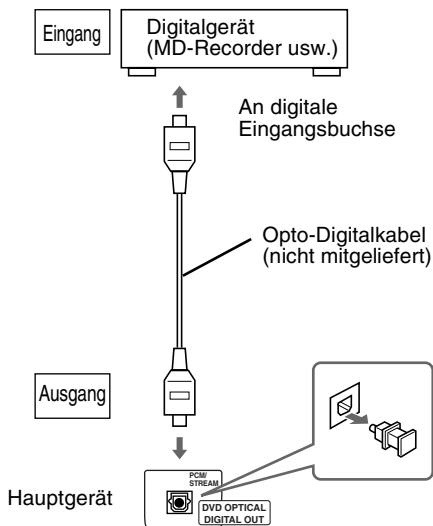

ACHTUNG

- Einzelheiten über auszugebende Signale siehe Seite 30.
- Beim Anschließen des Hauptgeräts an Geräte mit der Funktion eines Dolby-Digital-Decoders ist die Einstellung in „DYNAMIK-KOMPRIMIERUNG“ unter „AUDIO“ (Seite 30) ungültig im Hinblick auf Ton vom Digital-Audioausgang vom Hauptgerät.

Anschluss an ein Fernsehgerät

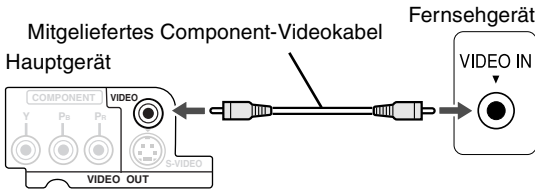

ACHTUNG

Schließen Sie das Hauptgerät direkt an ein Fernsehgerät (oder einen Monitor) ohne Durchschleifung durch einen Videorecorder an. Andernfalls kann Bildverzerrung bei der Wiedergabe verursacht werden.

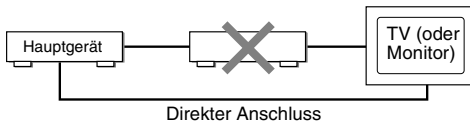

Auch beim Anschließen des Hauptgeräts an ein Fernsehgerät mit eingebautem Videorecorder kann bei der Wiedergabe Bildverzerrung auftreten.

Sie können Bilder mit besserer Qualität bei Verwendung des folgenden Kabels anstelle des mitgelieferten Videokabels genießen.

Anschluss mit dem S-Videokabel

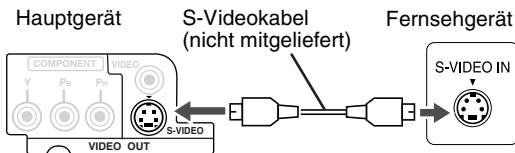

Anschluss mit dem Component-Videokabel

Sie können Bilder mit besserer Qualität als bei Verwendung des S-Videokabels genießen.

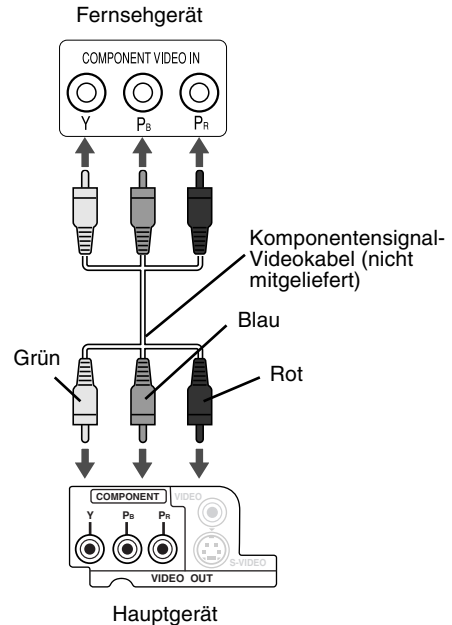

ACHTUNG

Verwenden Sie entweder das S-Videokabel oder das Component-Videokabel. Wenn beide Kabel verwendet werden, kann es sein, dass Bilder nicht richtig wiedergegeben werden.

HINWEIS

- Um Bilder mit Progressiv-Modus (Seite 26) zu genießen, muss das Fernsehgerät einen Progressiv-Videoeingang haben.
- Wenn die Component-Videoeingangsbuchsen Ihres Fernsehgeräts vom BNC-Typ sind, verwenden Sie Steckeradapter (nicht mitgeliefert) zum Verbinden der Stecker.

Anschließen des Netzkabels

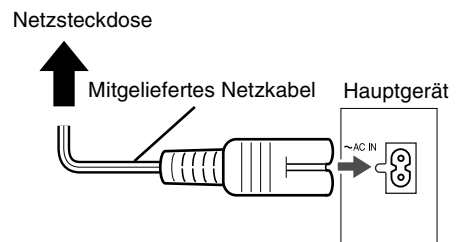

- Schließen Sie das Netzkabel an, nachdem alle anderen Anschlüsse vorgenommen wurden.
- Das Standby-Lämpchen (an der Vorderseite) leuchtet.

Wiedergabe von Disks

Wiedergabe

DVD VIDEO **DVD AUDIO** **VCD** **SVCD** **CD** (Siehe Seite 17 zur Wiedergabe von MP3/WMA und JPEG.)

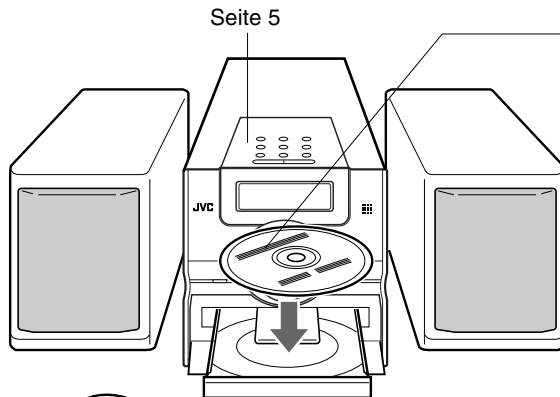

Setzen Sie eine Disk mit der Beschriftungsseite nach oben weisend ein.

- Setzen Sie eine 8-cm-Disk in den Hohlteil in der Mitte ein.

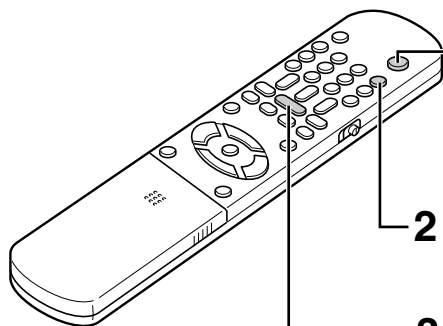

1 Drücken Sie **⏻/AUDIO**.

- Das Gerät wird eingeschaltet, und das Standby-Lämpchen erlischt.
- Drücken Sie **⏻/AUDIO** erneut zum Ausschalten.

2 Drücken Sie **⏏/OPEN/CLOSE**, um das Disk-Fach zum Einlegen einer Disk zu öffnen.

3 Drücken Sie **DVD/CD ▶**.

Das Disk-Fach wird geschlossen, und die Wiedergabe beginnt.

- Das Gerät wird eingeschaltet, wenn eine der Tasten **PLAY ▶**, **FM**, **AM**, **AUX** oder **⏏** am Hauptgerät und **DVD/CD ▶**, **FM**, **AM**, **AUX** oder **⏏/OPEN/CLOSE** an der Fernbedienung gedrückt werden, während das Gerät ausgeschaltet ist. Wenn eine andere Taste als **⏏** oder **⏏/OPEN/CLOSE** gedrückt wird, wird die Quelle ebenfalls umgeschaltet (wenn eine Disk eingelegt ist, beginnt die Wiedergabe).

HINWEIS

- Ein Menüschirmbild kann auf dem Fernsehgerät nach der Wiedergabe einer DVD/VCD/SVCD erscheinen. In diesem Fall wählen Sie einen geeigneten Menüpunkt zur Wiedergabe mit den folgenden Tasten an der Fernbedienung.
 - Wählen Sie einen gewünschten Punkt mit dem Cursor **▲/▼/◀/▶** und betätigen Sie **ENTER**.
 - Wählen Sie einen gewünschten Punkt mit den Zifferntasten.
- Bei bestimmten Disks kann die tatsächliche Bedienung sich von der Beschreibung unterscheiden.

JVC

Auf dem Fernsehgerät gezeigte Schirmbilder, wenn eingeschaltet.

Die folgenden Meldungen erscheinen je nach Status der Anlage.
(Wenn FM, AM oder AUX als Quelle gewählt ist, erscheinen die Meldungen nicht.)

DISK WIRD EINGELESEN	Erscheint, während die Disk-Informationen eingelesen werden. Warten Sie kurz.
FALSCHER LÄNDERCODE!	Erscheint, wenn der Regionalcode der DVD-VIDEO nicht mit dem von dieser Anlage unterstützten Regionalcode übereinstimmt. (Seite 3)
KEINE DISC EINGELEGT	Erscheint, wenn sich keine Disk im Disk-Fach befindet.
ÖFFNEN	Erscheint beim Öffnen des Disk-Fachs.
SCHLIESSEN	Erscheint beim Schließen des Disk-Fachs.
KANN DIESE DISK NICHT SPIELEN	Erscheint, wenn versucht wird, eine ungeeignete Disk abzuspielen.

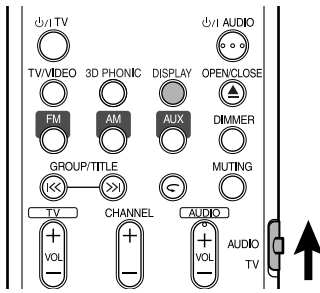

Displayfenster während der Disk-Wiedergabe

Beispiel: Wenn eine DVD-VIDEO abgespielt wird

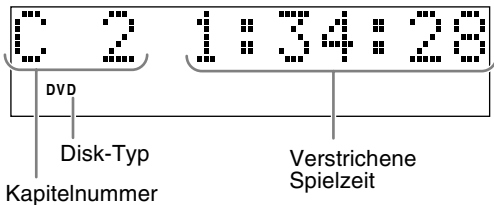

Beispiel: Wenn eine DVD-AUDIO abgespielt wird

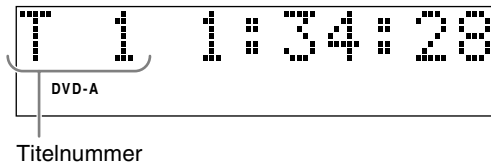

Wenn „BONUS“ oder „B.S.P.“ während der DVD-AUDIO-Wiedergabe erscheint, siehe Seite 27.

Beispiel: Wenn eine SVCD oder VCD abgespielt wird

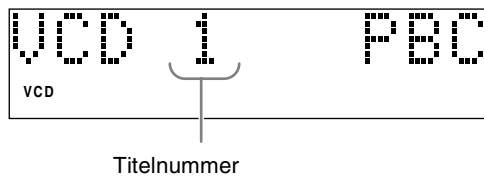

- Bei der Wiedergabe einer SVCD leuchtet die SVCD-Anzeige anstelle der VCD-Anzeige.
- PBC (Play Back Control): Ein auf VCD (Version 2.0) zur Wiedergabesteuerung aufgezeichnetes Signal. Es ist möglich, interaktive Software oder Software mit Suchfunktion mittels eines Menüschirmbilds bei einer PBC-kompatiblen VCD zu verwenden. Zur Wiedergabe einer Disk mit ausgeschalteter PBC-Funktion führen Sie das folgende Verfahren AUS.
 - Bestimmen Sie die Titelnummer mit den Zifferntasten bei gestoppter Disk.
 - Bestimmen Sie die Stücknummer mit ►► bei gestoppter Disk und drücken Sie dann DVD/CD ►.
- Drücken Sie **RETURN**, um zur oberen Ebene bei der PBC-Wiedergabe einer VCD oder SVCD zurückzugehen.

Beispiel: Wenn eine CD abgespielt wird

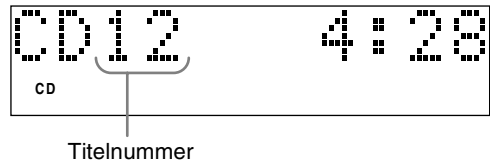

Beispiel: Wenn eine MP3/WMA-Datei abgespielt wird

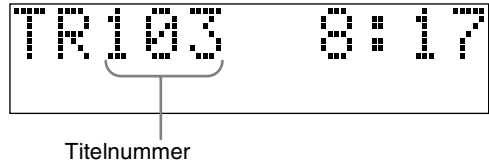

Umschalten des Displayfensters

Betätigen Sie **DISPLAY**.

Bei jedem Drücken der Taste schaltet die Display-Anzeige kurzzeitig wie folgt um:

- Für **DVD-VIDEO**

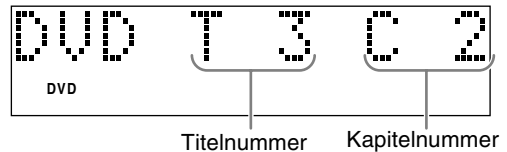

- Für **DVD-AUDIO**

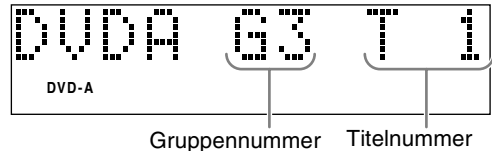

- Für **MP3/WMA**

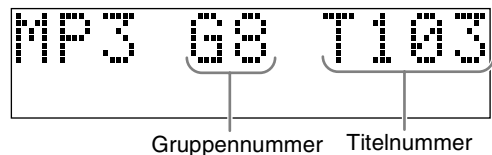

- Für **SVCD/VCD/CD**

Die Uhrzeitanzeige erscheint im Displayfenster.

- Vor dem Einstellen der Uhrzeit (Seite 38) erscheint „0:00“.
- Bei ausgeschaltetem Gerät wird durch Drücken von **DISPLAY** die Uhrzeitanzeige ausgeschaltet, um den Stromverbrauch zu verringern.

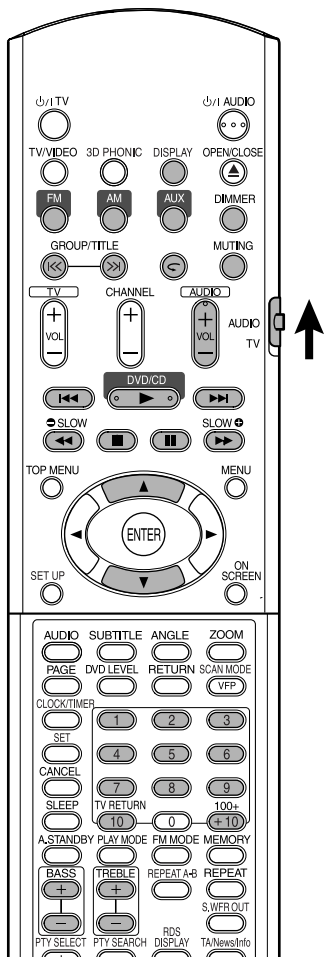

Wahl der gewünschten Wiedergabe mit den Zifferntasten



HINWEIS

- Stellen Sie den Fernbedienungs-Betriebsartenwähler vorher mit den Zifferntasten auf **AUDIO**.
- Bei VCD oder SVCD kann dieser Vorgang bei gestoppter Disk oder bei Wiedergabe ohne PBC-Funktion ausgeführt werden.
- Bei einer DVD-AUDIO, CD, MP3/WMA oder JPEG kann dieser Vorgang bei gestoppter Disk ausgeführt werden.
- Dieser Vorgang kann bei manchen Disks nicht ausgeführt werden.



Legen Sie Kapitelnummer oder Stücknummer bei der Wiedergabe fest.

- Siehe „Eingabe von Nummern über die Zifferntasten“ auf Seite 15.

Wiedergabe stoppen





Drücken Sie  während der Wiedergabe.

Anhalten der Wiedergabe



Drücken Sie  während der Wiedergabe.

Zum Zurückschalten auf normale Wiedergabe drücken Sie DVD/CD .

- Bei einer JPEG-Diashow wird durch Drücken von DVD/CD  die Wiedergabe von der nächsten Datei gestartet.

Einzelbilder schrittweise vorrücken





Drücken Sie  im Pausebetrieb.

- Bei jeder Betätigung der Taste wird das Bild um ein Einzelbild weitergeschaltet.

Suchlauf vorwärts/rückwärts



Drücken Sie  oder  während der Wiedergabe.

- Bei jedem Tastendruck nimmt die Geschwindigkeit zu (×2, ×5, ×10, ×20, ×60). Zum Zurückschalten auf Normalgeschwindigkeit drücken Sie DVD/CD .

HINWEIS

- Rückwärts-/Vorwärts-Suchlauf kann bei MP3, WMA und JPEG nicht ausgeführt werden.
- Beim Abspielen einer DVD-VIDEO, VCD oder SVCD kommt kein Ton während des Suchlaufs vorwärts/rückwärts.
- Beim Abspielen einer CD oder DVD-AUDIO kommt unterbrochener Ton während des Suchlaufs vorwärts/rückwärts.

Wiedergabe von einer 10 Sekunden zurückliegenden Position (Sofortwiederholung)



Drücken Sie während der Wiedergabe.

HINWEIS

- Dieser Vorgang kann bei manchen Disks nicht ausgeführt werden.
- Es ist nicht möglich, zum vorhergehenden Stück zurückzugehen.

Zeitlupenwiedergabe



Drücken Sie **SLOW** oder **SLOW** im Pausebetrieb.

- Bei jedem Tastendruck nimmt die Wiedergabegeschwindigkeit zu (×1/32, ×1/16, ×1/8, ×1/4, ×1/2).
- Zum Zurückschalten auf normale Wiedergabe drücken Sie DVD/CD erneut.

HINWEIS

- Es wird kein Ton erzeugt.
- Die Bildbewegung in Rückwärtsrichtung ist möglicherweise nicht glatt.
- Bei einer VCD oder SVCD kann Zeitlupenwiedergabe nur in Vorwärtsrichtung ausgeführt werden.

Sprung an den Anfang des Disk-Eintrags



Drücken Sie oder während der Wiedergabe*.

- Drücken Sie , um zum nächsten Kapitel oder Stück zu springen.
- Drücken Sie einmal, um zum Anfang des laufenden Kapitels oder Stücks zurückzuspringen (außer bei JPEG).
- Drücken Sie **GROUP/TITLE** oder zum Wählen von Titel oder Gruppe.
- Während der Wiedergabe einer JPEG-Disk drücken Sie oder den Cursor zur Wiedergabe der nächsten Datei, oder drücken Sie oder den Cursor zur Wiedergabe der vorherigen Datei.

HINWEIS

- * Bei einer VCD oder SVCD kann dieser Vorgang bei Wiedergabe ohne PBC-Funktion ausgeführt werden.
- Ausgenommen bei DVD-VIDEO kann dieser Vorgang bei gestoppter Disk ausgeführt werden.
- Dieser Vorgang kann bei manchen Disks nicht ausgeführt werden.

Eingabe von Nummern über die Zifferntasten

Beispiel:

5: 15: →
 20: → 25: → →



Leitsymbole auf dem Fernsehschirm (Bedienführung)



: Wiedergabe



: Pause



: Suchlauf vorwärts/rückwärts



: Zeitlupenwiedergabe (Rückwärts/Vorwärts-Richtung)



: Mit mehreren Kamerawinkeln (Seite 24)



: Mit mehreren Audiosprachen (Seite 24)



: Mit mehreren Untertitelsprachen (Seite 24)



: Die Disk kann den versuchten Bedienungsvorgang nicht akzeptieren.

Zum Ändern der Helligkeit des Displayfensters (DIMMER)

Drücken Sie DIMMER wiederholt.

- Bei jedem Drücken der Taste schaltet der Ablendmodus wie folgt um:

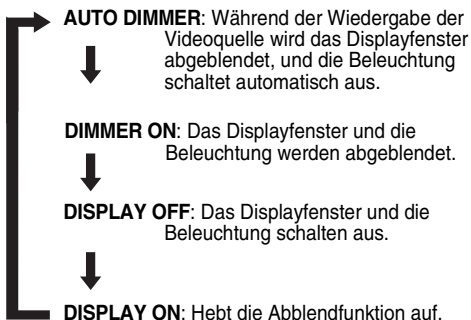

- Bei ausgeschaltetem Gerät wird durch Drücken von **DISPLAY** die Uhrzeitanzeige ausgeschaltet, um den Stromverbrauch zu verringern. Die obigen Punkte können für alle Quellen ausgeführt werden.

Einstellen der Lautstärke

Drücken Sie **AUDIO VOL +/-**.

HINWEIS

Sie können auch der Regler **VOLUME** am Hauptgerät verwenden.

Einstellen der Klangqualität

Bass: Drücken Sie **BASS +/-**.

Höhen: Drücken Sie **TREBLE +/-**.

- Einstellbereich: -5 bis +5

Kurzzeitiges Stummschalten (MUTING)

Drücken Sie **MUTING**.

- Von den Lautsprechern, Kopfhörern und dem Subwoofer wird kein Ton abgegeben.
- Drücken Sie **MUTING** erneut, um den Ton wieder einzuschalten. Wenn einmal aus- und dann wieder eingeschaltet wird, ist der Ton wieder hergestellt.

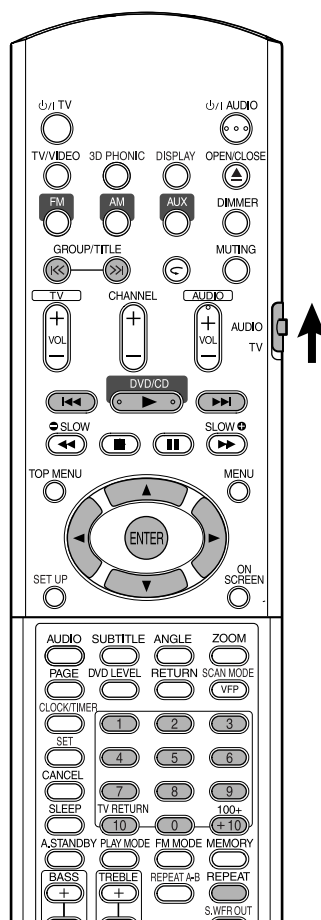

HINWEIS

Stellen Sie den Fernbedienungs-Betriebsartenwähler vorher mit den Zifferntasten auf **AUDIO**.



Wiedergabe

MP3 WMA JPEG

Die Anzeige einer MP3/WMA-Disk ist hier als Beispiel beschrieben.
Bei einer JPEG-Disk lesen Sie „Stück“ als „Datei“.

HINWEIS

Bei der Wiedergabe einer Disk, die sowohl MP3/WMA- als auch JPEG-Dateien enthält, schalten Sie eine davon auf Wiedergabe und schalten die Anlage dann ein (Seite 29).

1 Legen Sie eine Disk ein.

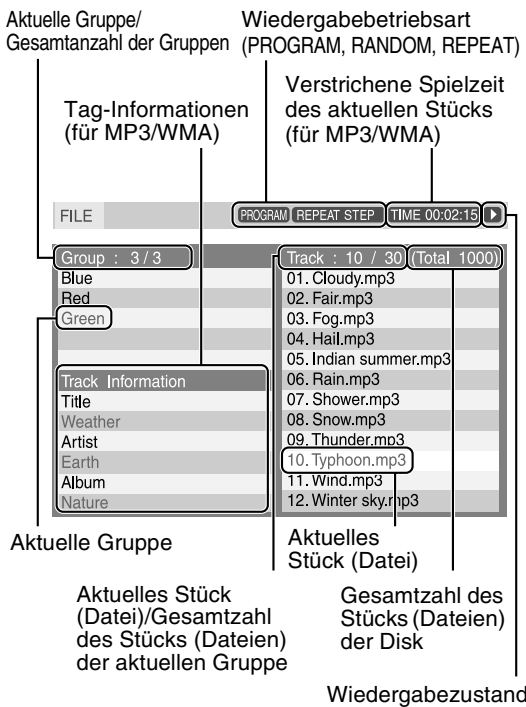

2 Betätigen Sie die Cursortaste ▲/▼ zur Wahl einer Gruppe.

3 Betätigen Sie die Cursortaste ► zum Verschieben zur Liste der Stücke.

- Betätigen Sie die Cursortaste ◀, um zur Gruppenliste zurückzugehen.

4 Betätigen Sie die Cursortaste ▲/▼ zur Wahl eines Stücks.

Diaschau-Wiedergabe **JPEG**

- In Schritt 5 bei einer JPEG-Disk wenn DVD/CD ► gedrückt wird, werden die Dateien kontinuierlich von der gewählten Datei (Diaschau-Wiedergabe) abgespielt, und wenn ENTER gedrückt wird, wird die gewählte Datei abgespielt.
- Die Anzeigzeit für eine Datei bei Diaschau-Wiedergabe beträgt etwa 3 Sekunden.
- Wenn alle Dateien abgespielt sind, stoppt die Wiedergabe automatisch.

5 Drücken Sie DVD/CD ► oder ENTER.

HINWEIS

- **GROUP/TITLE** ◀◀, ▶▶ kann auch in Schritt 2 verwendet werden.
- Die Zifferntasten können auch in Schritt 4 verwendet werden. In diesem Fall ist Schritt 5 nicht erforderlich. (Zur Verwendung der Zifferntasten siehe Seite 15.)
- ◀◀ oder ▶▶ kann auch in Schritt 4 verwendet werden. In diesem Fall ist Schritt 5 nicht erforderlich.

Wiedergabewiederholung

MP3 WMA JPEG

1 Betätigen Sie REPEAT.

- Bei jedem Drücken der Taste schaltet der Wiederholmodus und seine Anzeige wie folgt um:

Wiederholpunkte	Auf dem Fernseh- schirm	Im Display des Hauptgerätes
Aktuelles Stück (nur MP3/WMA)	REPEAT TRACK	REP TRK ↶ 1
Aktuelle Gruppe	REPEAT GROUP	REP GRP ↶
Gesamte Disk	REPEAT ALL	REP ALL ALL ↶
Abbrechen	Keine Anzeige	REP OFF
Aktuelles Stück bei Programm-/ Zufallswiedergabe (nur MP3/WMA)	REPEAT STEP	REP STEP ↶ 1
Alle Stücke bei Programm-/ Zufallswiedergabe (nur MP3/WMA)	REPEAT ALL	REP ALL ALL ↶

2 Drücken Sie DVD/CD ►.

HINWEIS

- Die Wiederholungstypen können bei der Wiedergabe geändert werden.
- Der Wiederholungsmodus wird automatisch aufgehoben, wenn eine Datei nicht wiedergegeben werden kann (Seite 3).

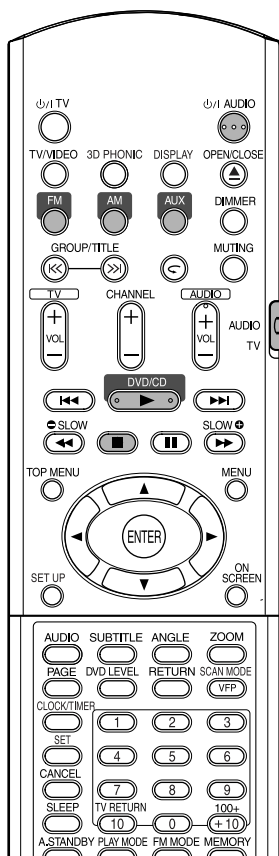

Die Anlage kann den Stoppunkt speichern, sodass beim erneuten Starten der Wiedergabe durch Drücken von DVD/CD ► (auch im Standbybetrieb) die Wiedergabe an der Position fortgesetzt wird, an der sie gestoppt wurde — Lesezeichen-Wiedergabe. Die RESUME-Anzeige leuchtet im Displayfenster, wenn Sie die Wiedergabe stoppen.

Unterbrechen der Wiedergabe

Führen Sie einen der folgenden Vorgänge bei der Wiedergabe aus.

Drücken Sie ■ einmal.*

Drücken Sie ⏻/AUDIO zum Ausschalten.

Stellen Sie die Quelle auf FM, AM oder AUX um.*

* Auch wenn anschließend durch Drücken von ⏻/AUDIO ausgeschaltet wird, wird die Position, wo die Wiedergabe gestoppt wurde, gespeichert.



Fortsetzen der Wiedergabe von der gespeicherten Position

Drücken Sie DVD/CD ►.

HINWEIS

- Diese Funktion arbeitet nicht bei Programmwiedergabe oder Zufallswiedergabe.
- Die Position der Wiedergabefortsetzung kann sich leicht von der Stopposition unterscheiden.
- Wenn ein Disk-Menü angezeigt wird, kann die Lesezeichen-Funktion nicht arbeiten.
- Die Audiosprache, die Untertitelsprache und der Kamerawinkel zur Zeit des Stoppens werden zusammen mit der Stopposition gespeichert.
- Die gespeicherte Position wird beim Öffnen des Diskfachs gelöscht. Wenn ■ während der Wiedergabe gedrückt wird, wird außerdem „RESUME“ angezeigt. Wenn ■ erneut gedrückt wird, wird die gespeicherte Information gelöscht.
- Werkseitig ist die Lesezeichen-Funktion aktiviert (EIN). Die Lesezeichen-Funktion kann ausgeschaltet (AUS) (Seite 30) werden.

HINWEIS

Stellen Sie den Fernbedienungs-Betriebsartenwähler vorher mit den Zifferntasten auf **AUDIO**.



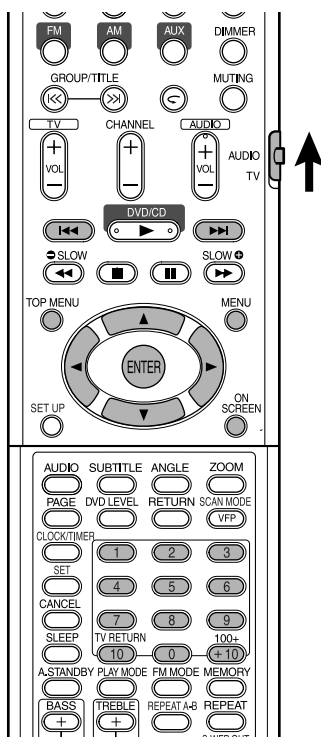

HINWEIS

Stellen Sie den Fernbedienungs-Betriebsartenwähler vorher mit den Zifferntasten auf **AUDIO**.



Wählen Sie die Szene aus dem Menü



1 Drücken Sie MENU oder TOP MENU bei gestoppter Disk oder während der Wiedergabe^{*1}.

- Das Disk-Menü wird angezeigt.
- Nur **TOP MENU** kann für DVD-AUDIOS verwendet werden.

2 Betätigen Sie die Cursortaste ▲/▼/◀/▶ (nur bei DVD-VIDEO oder DVD-AUDIO) oder die Zifferntasten zur Wahl der abzuspielenden Szene.

- Siehe „Eingabe von Nummern über die Zifferntasten“ (Seite 15).
- Wenn das Menü aus mehreren Seiten besteht, drücken Sie ◀◀ oder ▶▶ zum Umschalten der Seite (nur bei VCD und SVCD).

3 Betätigen Sie ENTER.

HINWEIS

- ^{*1} Bei VCD und SVCD kann dieser Vorgang nur bei ausgeschalteter PBC-Funktion ausgeführt werden.
- Dieser Vorgang kann nicht bei einer Disk ohne Menüschirmbild ausgeführt werden.
- Die Wiedergabe kann bei manchen Disks ohne Drücken von ENTER starten.

Legen Sie die Zeit (Zeitsuche) fest



1 Betätigen Sie ON SCREEN zweimal während der Wiedergabe^{*2}.

Die Menüleiste erscheint (Seite 28).

2 Betätigen Sie die Cursortaste ◀/▶ zur Wahl ⏪/⏩.

3 Betätigen Sie ENTER.

4 Geben Sie die Zeit^{*3} mit den Zifferntasten (1-9, 0) ein.

Beispiel: Wenn Sie eine DVD-VIDEO von der Position von (0 Uhr) 23 Minuten 45 Sekunden abspielen wollen, drücken Sie die Tasten in der Reihenfolge:

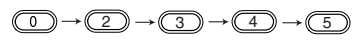

- Wenn Sie falsche Zahlen eingeben, betätigen Sie die Cursortaste ◀ zum Löschen und Neueingeben der Zahlen.

5 Betätigen Sie ENTER.

Zum Löschen der Menüleiste drücken Sie **ON SCREEN**.

HINWEIS

- Die Funktion arbeitet nicht bei einer DVD-VIDEO ohne aufgezeichnete Zeitinformation.
- Diese Funktion arbeitet nicht bei Programm- oder Zufallswiedergabe.
- ^{*2} Bei VCD und SVCD kann dieser Vorgang bei gestoppter Disk oder bei Wiedergabe ohne PBC-Funktion ausgeführt werden.
- ^{*3} Die Zeitsuche bei einer DVD-VIDEO beginnt am Anfang des Titels, und bei einer DVD-AUDIO am Anfang des laufenden Stücks. Die Zeitsuche für eine VCD, eine SVCD und eine CD läuft wie folgt ab:
 - Wenn eine Disk gestoppt ist, läuft die Zeitsuche vom Anfang der Disk.
 - Wenn die Disk abgespielt wird, läuft die Zeitsuche innerhalb des laufenden Stücks.

Programmwiedergabe/Zufallswiedergabe

DVD VIDEO DVD AUDIO VCD SVCD C D MP3 WMA

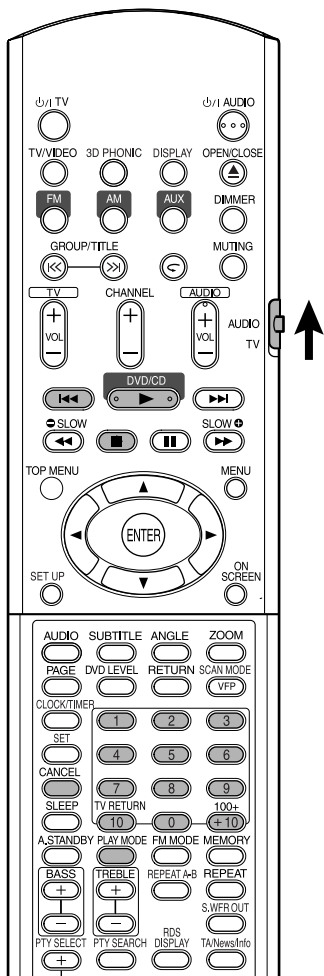

Spielen Sie die Disk in der gewünschten Reihenfolge ab (Programmwiedergabe)

Es ist möglich, bis zu maximal 99 Kapitel oder Stücke zu programmieren. Der gleiche Titel oder das gleiche Stück kann mehr als einmal programmiert werden.

- 1 Bei gestoppter Disk drücken Sie **PLAY MODE** wiederholt, so dass „PROGRAM“ im Displayfenster am Hauptgerät angezeigt wird.

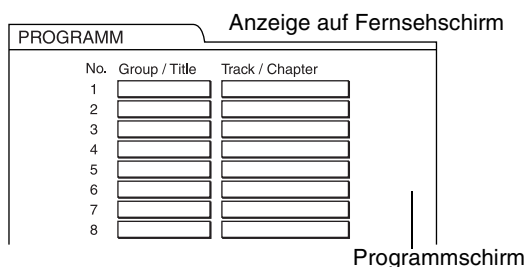

- 2 Erzeugen Sie ein Programm entsprechend der Beschreibung auf dem Fernsehschirm.

Siehe „Eingabe von Nummern über die Zifferntasten“ (Seite 15).

- Die Eingabe ist je nach Disk-Typ unterschiedlich.
 - DVD-VIDEO: Titeln und Kapiteln
 - VCD, SVCD, CD: Stücke
 - DVD-AUDIO, MP3/WMA: Gruppen und Stücke
- Zum Wählen einer DVD-AUDIO-Bonusgruppe verfahren Sie wie in „Wiedergabe der Bonusgruppe“ auf Seite 27 beschrieben, um die Anzeige „BONUS“ zu löschen.
- Wenn die eingegebene Zahl von Kapiteln oder Musikstücken höher als 99 ist, erscheint „MEM FULL“.
- Wenn bei einer VCD, SVCD oder CD die gesamte Spielzeit 9 Stunden 59 Minuten 59 Sekunden erreicht, erscheint „--:--“ im Displayfenster (es ist möglich, die Programmierung fortzusetzen).

HINWEIS

Stellen Sie den Fernbedienungs-Betriebsartenwähler vorher mit den Zifferntasten auf **AUDIO**.



Zur Programmierung im Displayfenster am Hauptgerät verfahren Sie wie folgt:

- (1) Wählen Sie einen Titel/eine Gruppe mit den Zifferntasten.
- (2) Bestimmen Sie die Kapitel-/Stück-Nummer mit den Zifferntasten.
 - Siehe „Eingabe von Nummern über die Zifferntasten“ (Seite 15).
 - Die Programmnummer erscheint im unteren Displayfenster (Beisp.: „P2“).
- (3) Wiederholen Sie die obigen Schritte (1) und (2) zum Fertigstellen des Programms. Dann gehen Sie zu Schritt **3**.

HINWEIS

- Nach jedem Programmschritt blinkt die Gruppen-/Titel-Nummer blinkt auf dem Displayfenster.
- Nur bei einer DVD-VIDEO, einer DVD-AUDIO, VCD oder einer MP3/WMA: Wenn Sie **ENTER** drücken anstelle eine Stück-/Kapitelnummer zu bestimmen, erscheint „ALL“, und alle Stücke/Kapitel in der gewählten Gruppe/dem gewählten Titel werden programmiert.

3 Drücken Sie DVD/CD ►.

- Zum Fortsetzen der Normalwiedergabe drücken Sie **PLAY MODE** wiederholt, um die Wiedergabeanzeige im Displayfenster am Hauptgerät bei gestoppter Disk anzuzeigen. Der Programminhalt wird nicht gelöscht.
- Die folgenden Vorgänge löschen den Programminhalt:
 - Drücken Sie **CANCEL** wiederholt (Programme werden einzeln gelöscht)
 - Drücken Sie **■**, während die Disk gestoppt ist
 - Öffnen Sie das Disk-Fach
 - Gerät ausschalten

Wiedergabe der Disk in einer zufallsbestimmten Reihenfolge (Zufallswiedergabe)

1 Drücken Sie **PLAY MODE** wiederholt, so dass „RANDOM“ im Displayfenster am Hauptgerät angezeigt wird, während die Disk gestoppt ist.

- „RANDOM“ erscheint auch im Fernsehschirm.

2 Drücken Sie DVD/CD ►.

- Das gleiche Kapitel oder Stück wird nicht zweimal abgespielt.
- Zum Fortsetzen der Normalwiedergabe drücken Sie **PLAY MODE** wiederholt, um die Wiedergabeanzeige im Displayfenster am Hauptgerät bei gestoppter Disk anzuzeigen.
- Zufallswiedergabe kann auch auf folgende Weise aufgehoben werden:
 - Öffnen Sie das Disk-Fach
 - Gerät ausschalten
- Das vorherige Musikstück wird nicht wieder abgespielt, auch wenn **◀** wiederholt bei Zufallswiedergabe gedrückt wird (es wird zum Anfang des laufenden Kapitels oder Stücks zurückgeschaltet).

Wiedergabewiederholung

Siehe Seite 17 für Wiedergabewiederholung von MP3/WMA- und JPEG-Dateien.

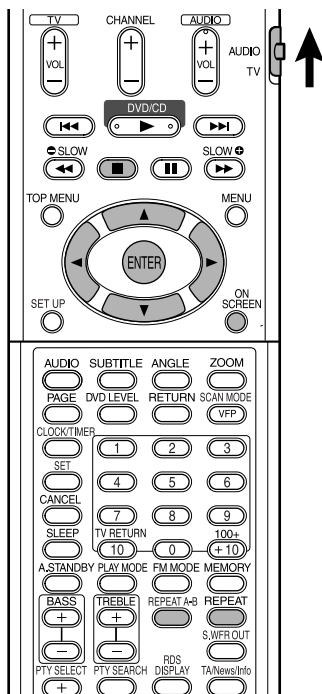

Wiederholtes Abspielen von Titel/Kapitel/Gruppe/Stück/alle Stücke (REPEAT)

DVD VIDEO DVD AUDIO VCD SVCD CD

Drücken Sie REPEAT während der Wiedergabe.

- Bei jedem Drücken der Taste schaltet der Wiederholmodus und seine Anzeige wie folgt um:

Für DVD-VIDEO

Wiederholpunkte	Auf dem Fernseh- schirm	Im Display des Hauptgerätes
Aktuelles Kapitel	CHAP	REP CHAP ↺ 1
Aktueller Titel	TITLE	REP TTL ↺
Abbrechen	OFF	REP OFF

Für DVD-AUDIO

Wiederholpunkte	Auf dem Fernseh- schirm	Im Display des Hauptgerätes
Aktuelles Stück	TRACK	REP TRK ↺ 1
Aktuelle Gruppe	GROUP	REP GRP ↺
Abbrechen	OFF	REP OFF

Für CD/VCD/SVCD

Wiederholpunkte	Auf dem Fernseh- schirm	Im Display des Hauptgerätes
Aktuelles Stück	TRACK	REP TRK ↺ 1
Alle Stücke	ALL	REP ALL ALL ↺
Abbrechen	OFF	REP OFF

HINWEIS

- Bei VCD und SVCD kann dieser Vorgang nur bei gestoppter Disk oder bei Wiedergabe ohne PBC-Funktion ausgeführt werden.
- Die Wiederholbetriebsart kann auf der Menüleiste eingestellt werden. Zur Bedienung siehe „Bestimmte Passage wiederholt abspielen (A-B-Wiederholung)“ (Seite 23).
- Wenn bei einer DVD-VIDEO und DVD-AUDIO die Quelle auf FM, AM oder AUX umgeschaltet wird, wird der Wiederholungsmodus aufgehoben.

Wiederholungswiedergabe bei Programm- oder Zufallswiedergabe

Wiederholpunkte	Auf dem Fernseh- schirm	Im Display des Hauptgerätes
Aktuelles Kapitel/ Stück	STEP oder REPEAT STEP	REP STEP ↺ 1
Alle Stücke bei Programm-/ Zufallswiedergabe	ALL oder REPEAT ALL	REP ALL ALL ↺
Abbrechen	OFF oder ohne Anzeige	REP OFF

Bestimmte Passage wiederholt abspielen (A-B-Wiederholung)

DVD VIDEO DVD AUDIO VCD SVCD CD

1 Betätigen Sie ON SCREEN zweimal während der Wiedergabe.

Die Menüleiste erscheint (Seite 28).

2 Betätigen Sie die Cursorstaste zur Wahl .

3 Betätigen Sie ENTER.



4 Betätigen Sie die Cursorstaste zur Anzeige .

Andere Wiederholbetriebsarten können hier gewählt werden. Für andere Wiederholbetriebsarten siehe „Wiederholtes Abspielen von Titel/Kapitel/Gruppe/Stück/alle Stücke (REPEAT)“ (Seite 22).

5 Drücken Sie ENTER am Startpunkt des zu wiederholenden Abschnitts (Festlegen von Punkt A).

- Das Symbol in der Menüleiste ist .

6 Drücken Sie ENTER am Endpunkt des zu wiederholenden Abschnitts (Festlegen von Punkt B).

- Das Symbol in der Menüleiste wird , und die Passage zwischen den Punkten A und B wird wiederholt abgespielt.
- Die A-B-Wiederholung kann auf folgende Weise aufgehoben werden:
 - Drücken Sie .
 - Wählen Sie  und drücken Sie **ENTER** zweimal.

HINWEIS

- A-B-Wiederholung ist nur innerhalb des gleichen Titels oder Stücks möglich. A-B-Wiederholung kann nicht bei PBC-Wiedergabe, Programmwiedergabe, Zufallswiedergabe und Wiederholungswiedergabe ausgeführt werden.
- Sie können A-B-Wiederholungswiedergabe mit der Taste **REPEAT A-B** an der Fernbedienung ausführen.

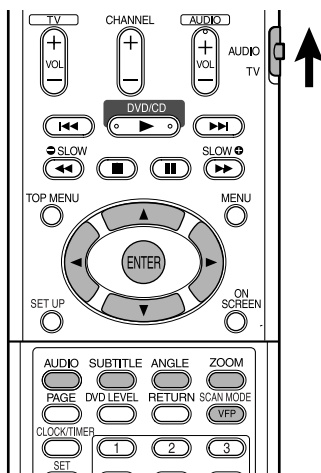

Einstellung der Audiosprache

DVD VIDEO DVD AUDIO VCD SVCD

1 Drücken Sie **AUDIO** bei Wiedergabe einer Disk, die Tonspuren in mehreren Sprachen enthält.

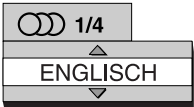
Beispiel:  Anzeige auf Fernsehschirm

- Bei jedem Drücken der Taste wechselt die Audiosprache um. Außerdem kann die Audiosprache durch Betätigen der Cursortaste ▲/▼ geändert werden.
- Für einen Sprachcode wie „AA“ siehe „Sprachcodes“ (Seite 42).
- „ST“, „L“ und „R“ wird angezeigt, wenn VCDs oder SVCDs wiedergegeben werden. Dies hat folgende Bedeutung: „Stereo“, „linke Tonspur“ und „rechte Tonspur“.

2 Warten Sie einige Sekunden oder drücken Sie **ENTER**, um das Fenster zu verlassen.

HINWEIS

Bedienung ist auch über die Menüleiste (Seite 28) möglich.

Wahl der Untertitelsprache

DVD VIDEO SVCD DVD AUDIO

(nur bei bewegten Bildern)

1 Drücken Sie **SUBTITLE** bei Wiedergabe einer Disk, die Untertitel in mehreren Sprachen enthält.

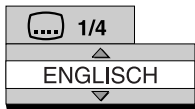
Beispiel:  Anzeige auf Fernsehschirm

- Bei jedem Drücken der Taste wechselt der Untertitel zwischen EIN und AUS um.

2 Betätigen Sie die Cursortaste ▲/▼ zur Wahl einer Untertitelsprache.

- Für einen Sprachcode wie „AA“ siehe „Sprachcodes“ (Seite 42).
- Die Anzeigart von Untertitelsprachen kann je nach Disk unterschiedlich sein.

3 Warten Sie einige Sekunden oder drücken Sie **ENTER**, um das Fenster zu verlassen.

HINWEIS

- Bedienung ist auch über die Menüleiste (Seite 28) möglich.
- Bei einer SVCD wird bei jedem Drücken von **SUBTITLE** in Schritt 1 zwischen Untertiteltyp und AUS umgeschaltet.

Wahl eines Betrachtungswinkels

DVD VIDEO DVD AUDIO

(nur bei bewegten Bildern)

1 Drücken Sie **ANGLE** bei der Wiedergabe einer Szene mit mehreren Kamerawinkeln.

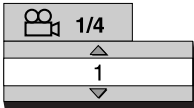
Beispiel:  Anzeige auf Fernsehschirm

- Bei jedem Drücken der Taste wechselt der Winkel um. Der Winkel kann auch durch Betätigen der Cursortaste ▲/▼ geändert werden.

2 Warten Sie einige Sekunden oder drücken Sie **ENTER**, um das Fenster zu verlassen.

HINWEIS

Bedienung ist auch über die Menüleiste (Seite 28) möglich.

Vergrößern des Bildes (ZOOM)

DVD VIDEO VCD SVCD DVD AUDIO JPEG

(nur bei bewegten Bildern)

1 Betätigen Sie während der Wiedergabe oder im Pausenzustand ZOOM.

- Bei jeder Betätigung der Taste wird die Bildvergrößerung geändert.
- (Bei JPEG) Während der Diaschau-Wiedergabe können Sie die Bildvergrößerung nicht ändern.

2 Wählen Sie den zu sehen gewünschten Teil mit dem Cursor ▲/▼/◀/▶.

- Zum Wiederaufnehmen der normalen Wiedergabe wählen Sie „ZOOM OFF“ in Schritt 1.

Einstellen der Bildqualität (VFP)

DVD VIDEO DVD AUDIO VCD SVCD JPEG

1 Drücken Sie VFP im Wiedergabe- oder Pausenbetrieb.

Die aktuelle Einstellung wird im Fernsehschirm gezeigt.

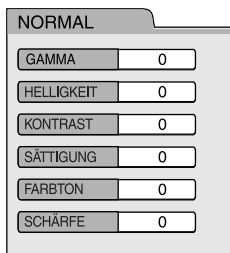

- **GAMMA:** Korrigieren Sie den Wert, wenn neutrale Farben zu hell oder zu dunkel wirken. Die Helligkeit der dunklen und hellen Bestandteile bleibt allerdings unverändert.
- **HELLIGKEIT:** Korrigieren Sie den Wert, wenn das gesamte Bild zu hell oder zu dunkel wirkt.
- **KONTRAST:** Korrigieren Sie den Wert, wenn ferne und nahe Gegenstände unnatürlich wirken.
- **SÄTTIGUNG:** Korrigieren Sie den Wert, wenn das Bild zu blass oder zu grell wirkt.
- **FARBTON:** Korrigieren Sie den Wert, wenn Hauttöne unnatürlich wirken.
- **SCHÄRFE:** Korrigieren Sie den Wert, wenn das Bild verschwommen wirkt.

2 Betätigen Sie die Cursorstaste ◀/▶ zur Wahl des VFP-Modus.

- Es wird empfohlen, normalerweise „NORMAL“ und in dunklen Räumen „KINO“ zu wählen. Wenn entweder „NORMAL“ oder „KINO“ gewählt ist, gehen Sie zu Schritt 7.
- Wenn entweder „BENUTZER 1“ oder „BENUTZER 2“ gewählt ist, kann die Einstellung im Detail in den Bedienvorgängen nach Schritt 3 ausgeführt werden.

3 Betätigen Sie die Cursorstaste ▲/▼ zur Wahl eines einzustellenden Punkts.

4 Betätigen Sie ENTER.

Beispiel: Anzeige auf Fernsehschirm



5 Betätigen Sie die Cursorstaste ▲/▼ zum Ändern des Werts.

6 Betätigen Sie ENTER.

Zum Einstellen anderer Punkte gehen Sie zu Schritt 3 zurück.

7 Betätigen Sie VFP zum Verlassen des Fensters.

HINWEIS

- Wenn mehrere Sekunden lang während des Verfahrens keine Bedienung vorgenommen wird, werden die bis zu diesem Moment vorgenommenen Einstellungen gespeichert.
- „VFP“ ist die Abkürzung von „Video Fine Processor“.

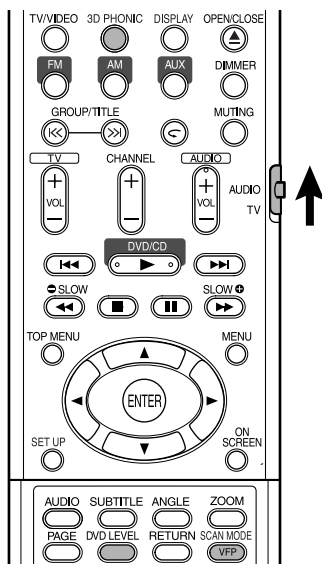

Einstellen des Wiedergabepegels (DVD LEVEL)

DVD VIDEO

Der DVD-VIDEO-Ton wird manchmal mit einem niedrigeren Lautstärkepegel als bei anderen Disktypen aufgezeichnet. Um diesen Effekt zu beseitigen, stellen Sie den DVD-Pegel ein.

1 Drücken Sie DVD LEVEL während der Wiedergabe.

- Bei jedem Drücken der Taste wechselt der Pegel zwischen „NORMAL“, „MIDDLE“ und „HIGH“ um.
- Wählen Sie den Pegel während Sie den Wiedergabeton hören.

HINWEIS

- DVD-Pegeleinstellung gilt nur für die DVD-VIDEO-Wiedergabe.
- Auch wenn der DVD-Pegel geändert wird, bleibt der Ausgabepegel von der Digitalaudio-Ausgangsbuchse unverändert.

Erzeugen realistischen Klangs (3D PHONIC)



Die beiden Lautsprecher erzeugen einen Effekt mit Raumklangwirkung.

1 Betätigen Sie 3D PHONIC während der Wiedergabe.

Beispiel: Anzeige auf Fernsehschirm



- Jedesmal, wenn Sie die Taste drücken, wechselt 3D PHONIC wie folgt um:

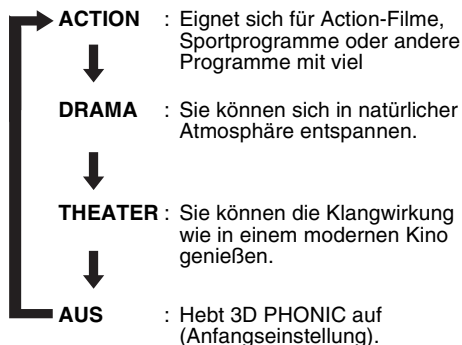

- Während 3D PHONIC aktiviert ist, erscheint „3D PHONIC“ und die Anzeige 3D PHONIC erscheint im Displayfenster.

HINWEIS

- 3D PHONIC ist für Lautsprecher und Kopfhörer wirksam.
- Wenn Rauschen erzeugt wird oder der Klang verzerrt ist, stellen Sie 3D PHONIC auf „AUS“.
- Sie können bestimmte DVD-AUDIO-Disks nicht bedienen.

Genuss besserer Bilder (SCAN MODE)

Im Progressive-Modus können bessere Bilder erhalten werden.

ACHTUNG

- Um Bilder mit Progressiv-Modus zu genießen, müssen die folgenden Anforderungen erfüllt werden:
 - Es muss eine Component-Videoeingangsbuchse am angeschlossenen Fernsehgerät vorhanden sein.
 - Das Hauptgerät und das Fernsehgerät müssen über ein Component-Video-kabel (Seite 11) verbunden werden.
- Wenn die obigen Anforderungen nicht erfüllt werden, lassen Sie das Hauptgerät im Zeilensprung-Modus stehen. Wenn der Progressive-Modus eingestellt ist, können Bildverzerrungen auftreten.

Halten Sie SCAN MODE bei angehaltener Disk (oder wenn keine Disk eingelegt ist) 4 Sekunden lang gedrückt.

- Bei jedem Niederhalten der Taste Wechselt der Modus zwischen „PROGRESSIVE“ und „INTERLACE“ umgeschaltet.

HINWEIS

Progressive-Modus:

Alle abgetasteten Zeilen werden auf einmal angezeigt. Bilder mit höherer Auflösung als im Zeilensprung-Modus können erzielt werden.

Zeilensprung-Modus:

Die ist eine herkömmliche Bildarstellungsmethode. Im Progressive-Modus wird zunächst jede zweite Zeile abgetastet, und danach die im ersten Durchlauf übersprungenen Zeilen.

**DVD
AUDIO**

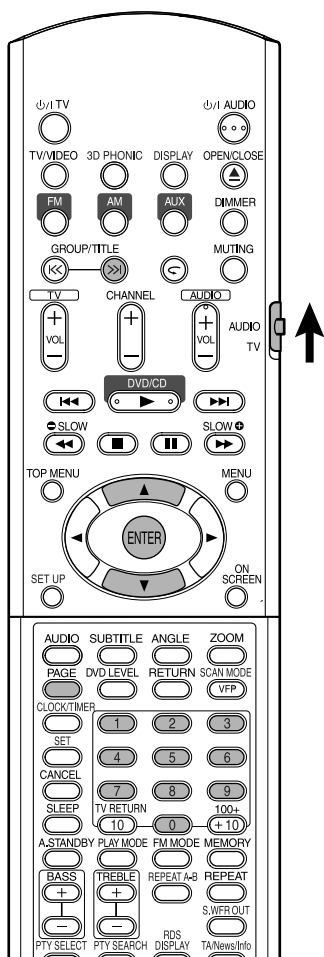

HINWEIS

Stellen Sie den Fernbedienungs-Betriebsartenwähler vorher mit den Zifferntasten auf **AUDIO**.



Wiedergabe der Bonusgruppe

Es gibt DVD-AUDIO-Disks, auf denen eine spezielle Gruppe, „Bonusgruppe“ genannt, aufgezeichnet ist.

HINWEIS

Dieser Vorgang kann ausgeführt werden, wenn „BONUS“ im Displayfenster am Hauptgerät leuchtet.

1 Drücken Sie GROUP/TITLE >> wiederholt bei der Wiedergabe zum Wählen einer Bonusgruppe.

„KEY_ _ _ _“ erscheint im Fernsehschirm und am Displayfenster am Hauptgerät.

- Die Bonusgruppe ist normalerweise als letzte Gruppe einer Disk aufgezeichnet.

2 Geben Sie den vierstelligen Herstellercode über die Zifferntasten ein.

Das Erhalten des Pin-Codes kann je nach Disk unterschiedlich sein.

3 Betätigen Sie ENTER.

- Wenn ein korrekter Pin-Code eingegeben wird, verschwindet „BONUS“, und die Wiedergabe der Bonusgruppe beginnt.
- Wenn ein falscher Pin-Code eingegeben wurde, geben Sie einen richtigen Pincode ein.

Durchsuchbare Standbilder (B.S.P.)

Es gibt DVD-AUDIO-Disks, auf denen Standbilder aufgezeichnet sind. Unter den Standbildern befinden sich solche mit der Bezeichnung B.S.P. (Durchsuchbare Standbilder). Bei diesen Bildern ist es möglich, Bilder umzublättern wie Seiten in einem Buch.

HINWEIS

Dieser Vorgang kann ausgeführt werden, wenn „B.S.P.“ im Displayfenster am Hauptgerät leuchtet.

1 Drücken Sie PAGE während der Wiedergabe.

Bei jeder Betätigung der Taste wird das Standbild um ein Einzelbild weitergeschaltet. Es ist auch möglich, das Bild mit dem Cursor ▲/▼ umzuschalten.

Beispiel:

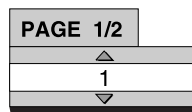

Anzeige auf Fernsehschirm

2 Warten Sie einige Sekunden oder drücken Sie ENTER, um das Fenster zu verlassen.

Deutsch

Gebrauch der Menüleiste

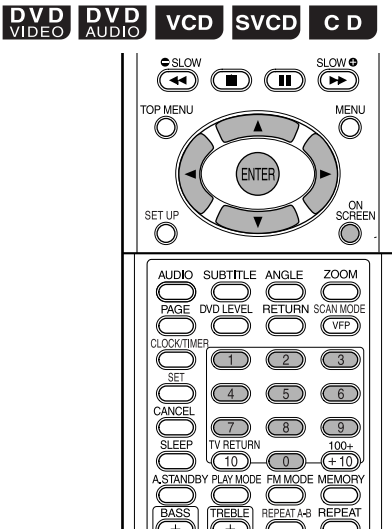

HINWEIS

- Stellen Sie den Fernbedienungs-Betriebsartenwähler vorher mit den Zifferntasten auf **AUDIO**.
- Dieser Vorgang kann bei eingelegter Disk ausgeführt werden. Es gibt Funktionen, die bei gestoppter Disk nicht arbeiten.



1 Drücken Sie zweimal auf ON SCREEN.

Die Statusleiste und die Menüleiste erscheinen im Fernsehschirm.



— Statusleiste

— Menüleiste

Das obige Beispiel bezieht sich auf DVD-VIDEO.

2 Betätigen Sie die Cursortaste $\blacktriangleleft/\blacktriangleright$ zur Wahl eines zu bedienenden Punkts.

3 Betätigen Sie ENTER.

- Die gewählte Funktion kann eingestellt werden. Zum Einstellungsinhalt siehe folgende „Funktionsliste“.
- Die momentan aktive Funktion wird gezeigt.
- Zum Löschen der Menüleiste drücken Sie **ON SCREEN**.

Funktionsliste

Für die Funktionen ohne besondere Betriebsbeschreibung betätigen Sie die Cursortaste $\blacktriangleleft/\blacktriangleright$ zum Wählen und drücken **ENTER** zum Ausführen.

<p>TIME</p> <p>Timeranzeige-Wahl</p>	<p>Wählen Sie dies zur Änderung der Zeit-Information im Displayfenster am Hauptgerät und in der Statusleiste. Bei jedem Drücken von ENTER schaltet die Anzeige um.</p> <p>DVD-VIDEO/DVD-AUDIO (Bedienung bei Wiedergabe)</p> <p>TOTAL: Verstrichene Spielzeit des laufenden Titels/Gruppe.</p> <p>T.REM: Restliche Spielzeit des laufenden Titels/Gruppe.</p> <p>TIME: Verstrichene Spielzeit des laufenden Kapitels/Stücks.</p> <p>REM: Restspielzeit des laufenden Kapitels/Stücke.</p> <p>CD (Bedienung bei Wiedergabe)/VCD/SVCD</p> <p>TIME: Verstrichene Spielzeit des laufenden Stücks.</p> <p>REM: Restspielzeit des laufenden Stücks.</p> <p>TOTAL: Vergangene Spielzeit der Disk.</p> <p>T.REM: Restspielzeit der Disk.</p>
<p></p> <p>Wiederholmodus</p>	<p>Siehe Seite 22.</p>
<p></p> <p>Zeitsuche</p>	<p>Siehe Seite 19.</p>
<p>CHAP \blacktriangleright /</p> <p>TRACK \blacktriangleright</p> <p>Kapitelsuche (DVD-VIDEO)/Stücksuche (DVD-AUDIO)</p>	<p>Wählen Sie ein Kapitel/Stück. Drücken Sie die Zifferntasten zur Eingabe von Kapitel-/Stücknummer und drücken Sie ENTER.</p> <p>Beispiel:</p> <p>5: 24: \rightarrow </p>
<p></p> <p>Audiosprache/Audio (DVD-VIDEO/DVD-AUDIO/VCD/SVCD)</p>	<p>Siehe Seite 24.</p>
<p></p> <p>Untertitelsprache (DVD-VIDEO/SVCD)</p>	<p>Siehe Seite 24.</p>
<p></p> <p>Betrachtungswinkel (DVD-VIDEO/DVD-AUDIO)</p>	<p>Siehe Seite 24.</p>
<p>PAGE</p> <p>Seitenschalter (DVD-AUDIO)</p>	<p>Schalten Sie Standbilder (B.S.P.) um, die auf DVD-AUDIO-Disk (Seite 27) aufgezeichnet sind.</p>

In Statusleiste angezeigte Information

DVD-VIDEO/DVD-AUDIO (das Beispiel unten bezieht sich auf eine DVD-VIDEO)

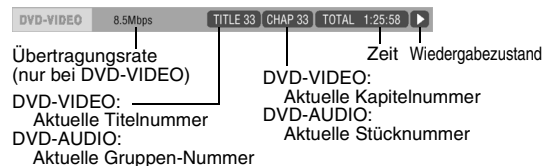

VCD/SVCD/CD (das Beispiel unten zeigt eine CD)

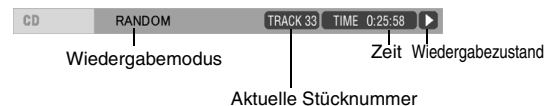

Deutsch

HINWEIS

Die Wiedergabestatus-Markierung hat die gleiche Bedeutung wie die Markierung auf der Bedienungsführung (Seite 15).

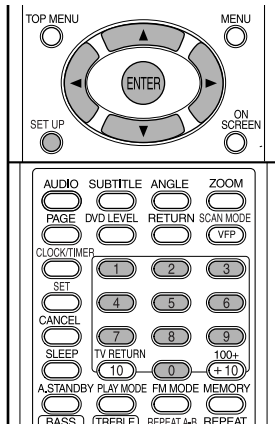

Die Anfangseinstellungen der Anlage können je nach Betriebsumgebung geändert werden.

HINWEIS

- Stellen Sie den Fernbedienungs-Betriebsartenwähler vorher mit den Zifferntasten auf **AUDIO**.
- Der obere und untere Rand des Grundeinstellungen-Schirmbilds wird möglicherweise bei einem Breitbild-Fernsehgerät nicht gezeigt. Stellen Sie die Bildgröße am Fernsehgeräts ein.



Grundlegende Bedienungsvorgang

Drücken Sie **SET UP** bei gestoppter Disk oder wenn keine Disk eingelegt ist („KEINE DISK EINGELEGT“ erscheint).

- Das folgende Bild erscheint im Fernsehschirm.

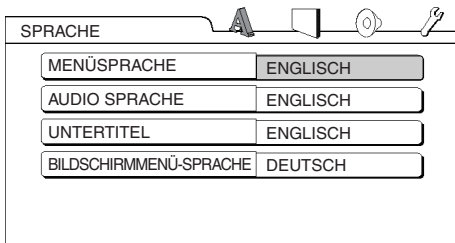

- Fahren Sie entsprechend der Beschreibung auf dem Fernsehschirm fort.



SPRACHE

HINWEIS

- Wenn die gewählte Sprache nicht auf der Disk aufgezeichnet ist, wird die optimale für die Disk eingestellte Sprache angezeigt.

- Für einen Sprachcode wie „AA“ siehe „Sprachcodes“ (Seite 42).

Gegenstände	Inhalt
MENÜSPRACHE	Wählen Sie die Sprache für das DVD-VIDEO-Menü.
AUDIO SPRACHE	Wählen Sie die Audiosprache für die DVD-VIDEO.
UNTERTITEL	Wählen Sie die Untertitelsprache für die DVD-VIDEO.
BILDSCHIRMENÜ-SPRACHE	Wählen Sie die auf den Einstellungsschirmbildern gezeigte Sprache.



BILD

Gegenstände	Inhalt (: anfängliche Einstellung)
MONITOR-TYP	<p>Wählen Sie eine Anzeigemethode, die für Ihr Fernsehgerät geeignet ist.</p> <p>16 : 9 : Wählen Sie diesen Punkt, wenn das Bildseitenverhältnis Ihres Breitbildfernsehers fest auf 16:9 gestellt ist (bei der Wiedergabe einer mit 4:3 aufgenommenen DVD-VIDEO stellt die Anlage automatisch die Schirmbreite entsprechend dem Ausgangssignal ein).</p>  <p>4:3 LETTERBOX : Wählen Sie diesen Wert, wenn Sie einen Fernseher mit herkömmlichem 4:3-Bild verwenden. Bei der Breitbildanzeige erscheint am oberen und unteren Bildschirmrand ein schwarzer Streifen.</p>  <p>4 : 3 PAN & SCAN: Wählen Sie diesen Wert, wenn Sie einen Fernseher mit herkömmlichem 4:3-Bild verwenden. Bei der Breitbildanzeige erscheint am linken und rechten Bildschirmrand ein schwarzer Streifen. (Wenn die Disk nicht mit Pan & Scan kompatibel ist, wird das Bild im Letterbox-Seitenverhältnis gezeigt.)</p> 
BILDQUELLE	<p>Wählen Sie einen für die Videoquelle geeigneten Gegenstand.</p> <p>AUTO : Der Typ der Videoquelle (Video oder Film) wird automatisch erkannt.</p> <p>FILM: Wählen Sie diesen Gegenstand, wenn Sie einen Film oder ein Video betrachten wollen, der mit progressiver Abtastung aufgenommen wurde.</p> <p>VIDEO: Wählen Sie diesen Gegenstand, wenn Sie ein normales Video betrachten wollen.</p>
BILDSCHIRMSCHONER	<p>Wählen Sie den Bildschirmschoner-Modus zwischen EIN / AUS (der Bildschirmschoner wird aktiviert, wenn seit der letzten Anzeige eines Standbildes etwa 5 Minuten lang keine Bedienung mehr vorgenommen wurde).</p>
DATEITYP	<p>Wenn sowohl MP3/WMA- als auch JPEG-Dateien auf einer Disk aufgezeichnet sind, können Sie wählen, welche Dateien abgespielt werden sollen.</p> <p>AUTO : Wählen Sie diesen Gegenstand, wenn Sie MP3/WMA-Dateien abspielen wollen.</p> <p>STANDBILD: Wählen Sie diesen Gegenstand, wenn Sie JPEG-Dateien abspielen wollen.</p>



AUDIO

Gegenstände	Inhalt ([] : anfängliche Einstellung)
DIGITAL-AUDIO-AUSGANG	<p>Wählen Sie einen Ausgangssignaltyp unter den folgenden entsprechend dem an die Digital-Ausgangsbuchse angeschlossenen Gerät (AV-Verstärker usw.). (Grundeinstellungen und Ausgangssignal siehe Liste unten.)</p> <p>NUR PCM: Gerät, das nur linearem PCM entspricht.</p> <p>DOLBY DIGITAL/PCM: Dolby-Digital-Decoder oder Gerät mit der gleichen Funktion.</p> <p>BITSTROM/PCM : DTS/Dolby-Digital-Decoder oder Gerät mit der gleichen Funktion.</p>
ABWÄRTS-MISCHUNG	<p>Umschaltensignal von Digital-Ausgangsbuchse von DVD-VIDEO entsprechend dem angeschlossenen Gerät. Wählen Sie dies, wenn Digital-Audioausgang auf „NUR PCM“ gestellt ist.</p> <p>DOLBY-RAUMKLANG: Ein Gerät mit eingebautem Dolby Pro Logic-Decoder.</p> <p>2-KANAL-STEREO : Ein normales Gerät.</p> <ul style="list-style-type: none"> • Wenn 3D PHONIC aktiviert ist, arbeitet die Abwärtsmischung nicht.
DYNAMIK-KOMPRI-MIERUNG	<p>Um Einstellungen für den Unterschied zwischen hoher Lautstärke und niedriger Lautstärke bei Wiedergabe mit niedriger Lautstärke vorzunehmen (nur bei mit Dolby Digital aufgenommener DVD).</p> <p>AUTO : Dynamikumfang-Komprimierung arbeitet automatisch.</p> <p>EIN: D. Dynamikumfang-Komprimierung arbeitet permanent.</p>



SONSTIGES

Gegenstände	Inhalt ([] : anfängliche Einstellung)
LESEZEICHE N-FUNKTION	Wählen EIN /AUS. (Seite 18)
BILDSCHIRM-ANLEITUNG	Wählen EIN /AUS. (Seite 15)
KINDER-SICHERUNG	<p>Schalten Sie die Kindersicherung-Funktion aus, um gewaltsame Szenen auszublenden oder durch andere Szenen zu ersetzen. (Dies ist nur für Disks wirksam, die mit der Kindersicherung-Funktion ausgestattet sind.)</p> <p>LÄNDERCODE (Seite 31): Wählen Sie Ihr Land.</p> <p>STUFE EINSTELLEN: Die Beschränkung ist je höher, desto kleiner die Zahl ist. „OHNE“ bedeutet unbeschränkt.</p> <p>PASSWORT (unbedingt erforderlich): Geben Sie jedesmal eine vierstellige Nummer als Passwort über die Zifferntasten (1-9, 0) ein. (Geben Sie „8888“ ein, falls Sie Ihr Passwort vergessen haben.) Das Passwort ist zur Wiedergabe erforderlich.</p> <ul style="list-style-type: none"> • Wenn Sie dreimal ein falsches Passwort eingeben, wird automatisch „VERLASSEN“ gewählt.

Liste der Beziehungen zwischen DIGITAL AUDIO-AUSGANG Grundeinstellungen und dem Ausgangssignal

Wiedergabe-Disk	DIGITAL-AUDIO-AUSGANG		
	BITSTROM/PCM	DOLBY DIGITAL/PCM	NUR PCM
48 kHz, 16/20/24 Bit Lineare PCM DVD-VIDEO 96 kHz linear PCM DVD-VIDEO	48 kHz, 16 Bit Stereo linear PCM		
48/96/192 kHz, 16/20/24 Bit lineare PCM DVD-AUDIO	48 kHz, 16 Bit Stereo linear PCM		
44,1/88,2/176,4 kHz, 16/20/24 Bits lineare PCM DVD-AUDIO	44,1 kHz, 16 Bit Stereo linear PCM		
DTS DVD-VIDEO	DTS Bitstream	48 kHz, 16 Bit Stereo linear PCM	
DOLBY DIGITAL DVD-VIDEO/ DVD-AUDIO-Disk	DOLBY DIGITAL Bitstream		48 kHz, 16 Bit Stereo linear PCM
CD/VCD/SVCD	44,1 kHz, 16 Bit Stereo linear PCM/48 kHz, 16 Bit linear PCM		
DTS-CD	DTS Bitstream	44,1 kHz, 16 Bit Stereo linear PCM	
MP3/WMA-Disk	32/44,1/48 kHz, 16 Bit Stereo linear PCM		

HINWEIS

- Für eine DVD-VIDEO: Es gibt einen 20-Bit- und 24-Bit-Ausgang für DVD-VIDEO ohne eingestellten Inhaltsschutz.
- Für eine DVD-AUDIO: Es gibt keinen Ausgang für DVD-AUDIO mit eingestelltem Inhaltsschutz.

AD	Andorra	ER	Eritrea	LA	Demokratische Volksrepublik Laos	RU	Russische Föderation
AE	Vereinigte Arabische Emirate	ES	Spanien			RW	Ruanda
AF	Afghanistan	ET	Äthiopien	LB	Libanon	SA	Saudi-Arabien
AG	Antigua und Barbuda	FI	Finnland	LC	St. Lucia	SB	Salomonen
AI	Anguilla	FJ	Fidschi	LI	Liechtenstein	SC	Seychellen
AL	Albanien	FK	Fidschi (Malvinas)	LK	Sri Lanka	SD	Sudan
AM	Armenien	FM	Föderierte Staaten von Mikronesien	LR	Liberia	SE	Schweden
AN	Niederländische Antillen			LS	Lesotho	SG	Singapur
AO	Angola	FO	Färöer Inseln	LT	Litauen	SH	St. Helena
AQ	Antarktis	FR	Frankreich	LU	Luxemburg	SI	Slowenien
AR	Argentinien	FX	Frankreich, Metropolitanisch	LV	Lettland	SJ	Svalbard und Jan Mayen
AS	Amerikanisch-Samoa			LY	Lybisch-Arabische Dschamahirija	SK	Slowakei
AT	Österreich	GA	Gabun			SL	Sierra Leone
AU	Australien	GB	Großbritannien	MA	Marokko	SM	San Marino
AW	Aruba	GD	Grenada	MC	Monaco	SN	Senegal
AZ	Aserbaidshjan	GE	Georgien	MD	Republik Moldau	SO	Somalia
BA	Bosnien und Herzegowina	GF	Französisch-Guayana	MG	Madagaskar	SR	Surinam
BB	Barbados	GH	Ghana	MH	Marshallinseln	ST	São Tomé und Príncipe
BD	Bangladesch	GI	Gibraltar	ML	Mali	SV	El Salvador
BE	Belgien	GL	Grönland	MM	Myanmar	SY	Arabische Republik Syrien
BF	Burkina Faso	GM	Gambia	MN	Mongolei	SZ	Swasiland
BG	Bulgarien	GN	Guinea	MO	Macau	TC	Turks- und Caicos-Inseln
BH	Bahrain	GP	Guadeloupe	MP	Nördliche Marianen	TD	Tschad
BI	Burundi	GQ	Äquatorial-Guinea	MQ	Martinique	TF	Französische Südgebiete
BJ	Benin	GR	Griechenland	MR	Mauretania	TG	Togo
BM	Bermuda	GS	Südgeorgien und südliche Sandwich-Inseln	MS	Montserrat	TH	Thailand
BN	Brunei Darussalam			MT	Malta	TJ	Tadschikistan
BO	Bolivien	GT	Guatemala	MU	Mauritius	TK	Tokelau
BR	Brasilien	GU	Guam	MV	Malediven	TM	Turkmenistan
BS	Bahamas	GW	Guinea-Bissau	MW	Malawi	TN	Tunesien
BT	Bhutan	GY	Guyana	MX	Mexiko	TO	Tonga
BV	Bouvet-Insel	HK	Hongkong	MY	Malaysia	TP	Ost-Timor
BW	Botswana	HM	Herald und McDonald-Inseln	MZ	Mosambik	TR	Türkei
BY	Belarus	HN	Honduras	NA	Namibia	TT	Trinidad und Tobago
BZ	Belize	HR	Kroatien	NC	Neukaledonien	TV	Tuvalu
CA	Kanada	HT	Haïti	NE	Niger	TW	Taiwan
CC	Kokosinseln	HU	Ungarn	NF	Norfolk-Inseln	TZ	Vereinigte Republik Tansania
CF	Zentralafrikanische Republik	ID	Indonesien	NG	Nigeria	UA	Ukraine
CG	Kongo	IE	Irland	NI	Nicaragua	UG	Uganda
CH	Schweiz	IL	Israel	NL	Niederlande	UM	Kleinere amerik. Überseeinseln
CI	Elfenbeinküste	IN	Indien	NO	Norwegen		
CK	Cook-Inseln	IO	Britisches Territorium im Indischen Ozean	NP	Nepal	US	Vereinigte Staaten von Amerika
CL	Chile			NR	Nauru		
CM	Kamerun	IQ	Irak	NU	Niue	UY	Uruguay
CN	China	IR	Iran (Islamische Republik)	NZ	Neuseeland	UZ	Usbekistan
CO	Kolumbien	IS	Island	OM	Oman	VA	Vatikan
CR	Costa Rica	IT	Italien	PA	Panama	VC	St. Vincent und die Grenadinen
CU	Kuba	JM	Jamaica	PE	Peru		
CV	Kap Verde	JO	Jordanien	PF	Französisch-Polynesien	VE	Venezuela
CX	Weihnachtsinsel	JP	Japan	PG	Papua Neuguinea	VG	Jungferninseln (Britisch)
CY	Zypern	KE	Kenia	PH	Philippinen	VI	Jungferninseln (U.S.)
CZ	Tschechische Republik	KG	Kirgisistan	PK	Pakistan	VN	Vietnam
DE	Deutschland	KH	Kambodscha	PL	Polen	VU	Vanuatu
DJ	Dschibuti	KI	Kiribati	PM	St. Pierre und Miquelon	WF	Wallis und Futuna
DK	Dänemark	KM	Komoren	PN	Pitcairn-Inseln	WS	Samoa
DM	Dominica	KN	St. Kitts und Nevis	PR	Puerto Rico	YE	Jemen
DO	Dominikanische Republik	KP	Demokratische Volksrepublik Korea	PT	Portugal	YT	Mayotte
DZ	Algerien			PW	Palau	YU	Jugoslawien
EC	Ecuador	KR	Republik Korea	PY	Paraguay	ZA	Südafrika
EE	Ästland	KW	Kuwait	QA	Katar	ZM	Sambia
EG	Ägypten	KY	Kaimaninseln	RE	Réunion	ZR	Zaire
EH	Westsahara	KZ	Kasachstan	RO	Rumänien	ZW	Simbabwe

Einen Sender wählen

- 1 Drücken Sie **FM** oder **AM**.
- 2 Drücken Sie **◀◀/▶▶** zum Wählen des Senders (Frequenz).

Automatische Abstimmung:

Halten Sie **◀◀/▶▶** gedrückt, bis die Anlage mit dem Suchlauf beginnt, und lassen Sie die Taste dann los. (Die Anzeige **AUTO** leuchtet während des Suchlaufs auf.)

Wenn ein Sender mit ausreichender Signalstärke abgestimmt ist, stoppt die Anlage den Sendersuchlauf automatisch. Zum manuellen Stoppen des Suchlaufs drücken Sie **◀◀/▶▶**.

Manuelle Senderabstimmung:

Jedesmal, wenn Sie **◀◀/▶▶** drücken, wechselt die Frequenz.

- Bei Empfang einer UKW-Stereosendung leuchtet die **ST** (Stereo)-Anzeige im Display.

HINWEIS

Wenn der Empfang eines UKW-Stereosenders stark verwaschen ist, können Sie den Empfang verbessern, indem Sie **FM MODE** drücken, um auf monaurale Empfangsbetriebsart umzuschalten. Wenn Sie **FM MODE** erneut drücken oder einen anderen Sender abstimmen, schaltet der Empfangsmodus automatisch auf Stereomodus zurück.

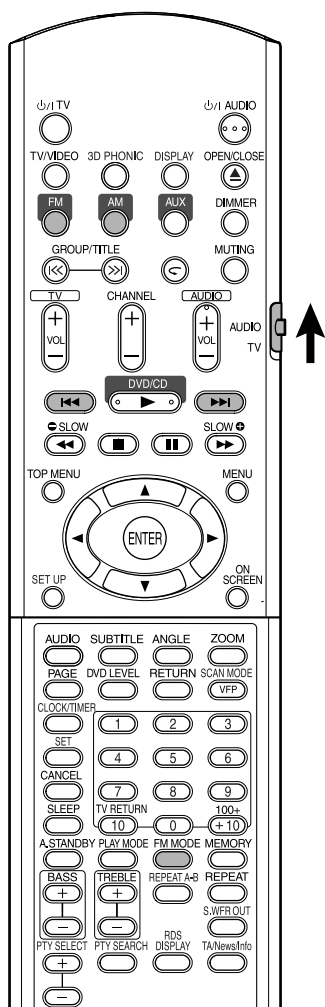

HINWEIS

Stellen Sie den Fernbedienungs-Betriebsartenwähler vorher mit den Zifferntasten auf **AUDIO**.

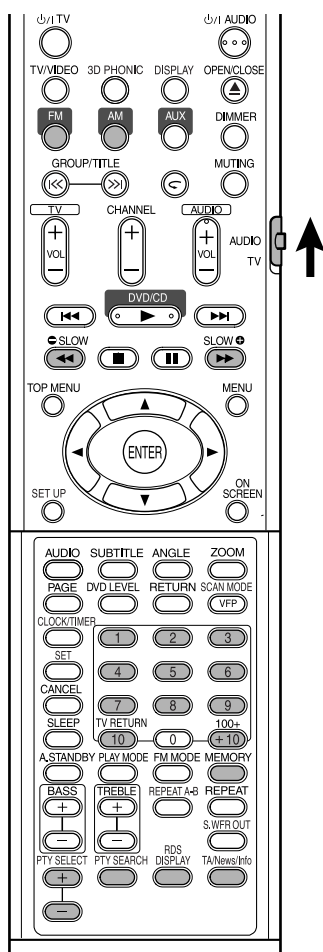

Die Vorprogrammierung von Sendern erlaubt es Ihnen, gewünschte Sender leicht abzurufen.

HINWEIS

Stellen Sie den Fernbedienungs-Betriebsartenwähler vorher mit den Zifferntasten auf **AUDIO**.



Einstellung von Festsendern

Die Anlage speichert bis zu 30 UKW- und 15 AM (MW)-Sender.

1 Wählen Sie einen zu speichern gewünschten Sender (Seite 32 zum Wählen).

2 Drücken Sie **MEMORY**.

„MEMORY“ blinkt eine kurze Zeit lang im Displayfenster.

3 Wählen Sie die zu Speichern gewünschte Nummer durch Drücken der Zifferntasten, während „MEMORY“ blinkt.

- Sie können auch die gewünschte Nummer mit den Zifferntasten einstellen.
- Siehe „Eingabe von Nummern über die Zifferntasten“ (Seite 15).

4 Drücken Sie **MEMORY**, während die Anzeige der gewählten Nummer blinkt.

„STORED“ erscheint im Displayfenster, und der gewählte Sender ist gespeichert.

HINWEIS

- Beim Einspeichern eines neuen Senders in einen Speicherplatz, der bereits mit einem Festsender belegt ist, wird der frühere Festsender aus dem Speicher gelöscht.
- Wenn Sie neue Sender gespeichert haben, dürfen Sie nicht das Netzkabel ziehen, um das System auszuschalten. Andernfalls werden die voreingestellten Sender gelöscht.

Empfang von Festsendern

1 Drücken Sie **FM** oder **AM**, um entweder **UKW** oder **AM (MW)** zu wählen.

2 Drücken Sie die Zifferntasten zur Wahl der Speicherplatznummer für einen Festsender.

Siehe „Eingabe von Nummern über die Zifferntasten“ (Seite 15).

Sie können auch wählen, indem Sie ◀◀▶▶ drücken.

Verwendung des Radiodaten-Systems (RDS) während des Empfangs von UKW-Sendern

Das Radiodaten-System ermöglicht es UKW-Sendern, gemeinsam mit ihrem regulären Programmsignal zusätzliche Signale auszustrahlen, die Textinformationen enthalten. Sender können beispielsweise ihren Sendernamen sowie Informationen über den Typ des momentan ausgestrahlten Programms (Sport, Musik usw.) übertragen.

Wenn ein UKW-Sender mit RDS-Dienst abgestimmt ist, leuchtet der RDS-Indikator im Displayfenster.

Der Tuner dieser Anlage ist zum Empfang der folgenden Arten von RDS-Signalen in der Lage:

PS (Programmservice)	Zeigt bekannte Sendernamen an.
PTY (Programmtyp)	Zeigt die Art der ausgestrahlten Programms an.
RT (Radiotext)	Dient zur Anzeige von Mitteilungen, die vom momentan abgestimmten Sender übertragen werden.
Enhanced Other Network	Siehe Seite 36.

HINWEIS

- Bei AM (MW)-Sendern steht das Radiodaten-System nicht zur Verfügung.
- Wenn der momentan abgestimmte Sender das RDS-Signal nicht korrekt ausstrahlt oder die Signalstärke zu gering ist, arbeitet die RDS-Funktion u.U. nicht einwandfrei.

Anzeigen der RDS-Informationen

Betätigen Sie RDS DISPLAY beim Empfang eines UKW-Senders.

Bei jeder Betätigung der Taste wechselt die Anzeige im Displayfenster wie folgt.

PS

Während der Suche erscheint „PS“, wonach der Sendername angezeigt wird. Falls der betreffende Sender kein PS-Signal ausstrahlt, erscheint die Anzeige „NO PS“.

PTY

Während der Suche erscheint die Anzeige „PTY“, wonach der Typ des momentan ausgestrahlten Rundfunkprogramms angezeigt wird. Falls der betreffende Sender kein PTY-Signal ausstrahlt, erscheint die Anzeige „NO PTY“.

RT

Während der Suche erscheint die Anzeige „RT“, wonach die vom betreffenden Sender übertragenen Mitteilungen angezeigt werden. Falls der betreffende Sender kein RT-Signal ausstrahlt, erscheint die Anzeige „NO RT“.

Frequenz-anzeige

Empfangsfrequenz (kein RDS-Dienst).

Hinweis zu den im Displayfenster angezeigten Zeichen

Bei Anzeige des Textinhalts von PS-, PTY- und RT-Signalen im Display kann es vorkommen, dass bestimmte Sonderzeichen und Symbole nicht korrekt angezeigt werden.

HINWEIS

Wenn die Suche beendet wird, erscheinen die Anzeigen „PS“, „PTY“ und „RT“ nicht im Displayfenster.

Suchen eines bestimmten Programmtyps anhand der PTY-Codes

Einer der Vorteile des Radiodatensystems besteht darin, dass Sie die in den Speicherplätzen (Seite 33) eingespeicherten Festsender nach einem bestimmten Programm durchsuchen lassen können, indem Sie den PTY-Code des gewünschten Programmtyps vorgeben.

Lokalisieren eines Programms durch Vorgabe seines PTY-Codes

HINWEIS

Vor Beginn dieses Bedienungsvorgangs;

- Die PTY-Suchfunktion steht nur bei Festsendern zur Verfügung.
- Um den Suchvorgang vorzeitig abzubrechen, drücken Sie **PTY SEARCH**.
- Die folgenden Schritte müssen innerhalb einer bestimmten Zeitdauer ausgeführt werden. Wenn der Eingabevorgang abgebrochen wurde, bevor Sie den gewünschten PTY-Code ausgewählt haben, beginnen Sie erneut ab Schritt **1**.

1 Betätigen Sie **PTY SEARCH** beim Empfang eines UKW-Senders.

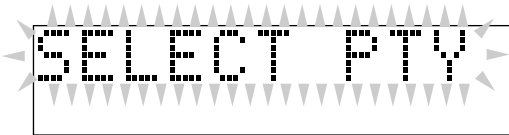

„SELECT PTY“ blinkt im Displayfenster.

- Während „SELECT PTY“ blinkt:

2 Drücken Sie mehrmals **PTY SELECT +** oder **PTY SELECT -**, bis der gewünschte PTY-Code im Displayfenster erscheint.



- Einzelheiten hierzu finden Sie unter „Beschreibung der PTY-Codes“ (Seite 36).

- Während der in Schritt **2** gewählte PTY-Code weiterhin im Displayfenster erscheint:

3 Drücken Sie erneut **PTY SEARCH**.



Während des Suchvorgangs blinken die Anzeige „SEARCH“ und der gewählte PTY-Code abwechselnd im Displayfenster.

Der Tuner durchsucht die maximal 30 UKW-Festsender, und sobald ein Sender ermittelt wird, der momentan ein Programm des vorgegebenen Typs ausstrahlt, stoppt der Suchvorgang, und der betreffende Sender wird abgestimmt.

Fortsetzen des Suchvorgangs nach dem ersten Halt

Drücken Sie **PTY SEARCH** erneut, während die Anzeigen im Displayfenster blinken.

Wenn kein Programm des vorgegebenen Typs gefunden werden konnte, erscheint die Anzeige „NOT FOUND“ im Displayfenster.

Beschreibung der PTY-Codes

NEWS:	Nachrichten.
AFFAIRS:	Aktuelle Themen, die über die Nachrichten hinaus gehen, wie Debatten und Analysen.
INFO:	Programme, die einen breiten Bereich von Informationen oder Ratschlägen anbieten.
SPORT:	Programme, die sich mit beliebigen Aspekten des Sportes befassen.
EDUCATE:	Bildungsprogramme.
DRAMA:	Hörspiele und Rundfunkserien.
CULTURE:	Programme, die sich mit Aspekten der nationalen oder regionalen Kultur befassen, einschließlich von Sprache, Theater usw.
SCIENCE:	Programme zu Naturwissenschaften und Technik.
VARIED:	Hauptsächlich gesprochenes Material, z.B. Quiz-Sendungen, Spiele mit Teilnehmern im Studio und Interviews mit bekannten Persönlichkeiten.
POP M:	Kommerziell populäre Musik.
ROCK M:	Rockmusik.
EASY M:	Aktuelle leichte Unterhaltungsmusik.
LIGHT M:	Instrumentalmusik, Gesangs- und Chorwerke.
CLASSICS:	Klassik einschließlich von Orchesterwerken, Sinfonien, Kammermusik usw.
OTHER M:	Musikgenres, die nicht in andere Kategorien passen.
WEATHER:	Wetterberichte und -vorhersagen.
FINANCE:	Börsenberichte und andere finanzielle Themen.
CHILDREN:	Programme des Kinderfunks.
SOCIAL:	Programme, die sich mit soziologischen, historischen, geografischen, psychologischen und gesellschaftlichen Themen befassen.
RELIGION:	Religiöse Themen.
PHONE IN:	Programme mit Meinungsumfragen, Höreranrufen oder einem öffentlichen Forum.
TRAVEL:	Reise-Informationen.
LEISURE:	Freizeitthemen.
JAZZ:	Jazz.
COUNTRY:	Titel aus der musikalischen Tradition der Südstaaten der USA.
NATION M:	Aktuelle populäre Musik des Landes oder der Region in der Landessprache.
OLDIES:	Musik aus dem „Goldenen Zeitalter“ der Popmusik.

FOLK M:	Titel, deren Wurzeln in der musikalischen Tradition einer bestimmten Nation liegen.
DOCUMENT:	Programme, die sich mit Untersuchungen sachlicher Themen befassen.
TEST:	Sendungen, die ausgestrahlt werden, um Notsendeausrüstungen oder Gerät zu testen.
ALARM:	Notdurchsagen.
NONE:	Kein Programmtyp, undefiniertes oder schwer in eine Kategorie einzuteilendes Programm.

HINWEIS

Manche UKW-Sender verwenden u.U. eine Klassifizierung von PTY-Codes, die von der obigen Tabelle abweicht.

Vorübergehendes Umschalten auf ein gewünschtes Programm

Ein weiterer praktischer RDS-Dienst wird als „Enhanced Other Network“ bezeichnet.

Diese Funktion ermöglicht es dem Tuner dieser Anlage, vorübergehend auf ein gewünschtes Programm (TA, NEWS und/oder INFO) umzuschalten, das von einem anderen Sender ausgestrahlt wird, sofern keine der folgenden Ausnahmen zutrifft;

- Beim Empfang eines Senders ohne RDS-Dienst (alle AM – MW-Sender, bestimmte UKW-Sender sowie andere Rundfunkquellen).
- Wenn sich die Anlage im Bereitschaftszustand befindet.

HINWEIS

Vor Gebrauch dieser Funktion;

Die Enhanced Other Network-Funktion steht nur bei Festsendern zur Verfügung.

Betätigen Sie TA/News/Info so oft, bis die Anzeige des gewünschten Programmtyps (TA/NEWS/INFO) im Displayfenster erscheint.

Bei jeder Betätigung der Taste wechselt die Anzeige im Displayfenster wie folgt.

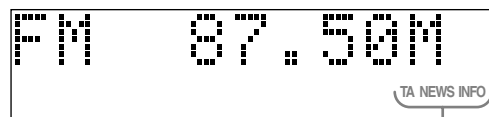

TA/NEWS/INFO-Anzeigen

TA	Lokale Verkehrsdurchsagen.
NEWS	Nachrichten.
INFO	Programme, die einen breiten Bereich von Informationen oder Ratschlägen anbieten.

Beenden des Empfangs eines über die Enhanced Other Network-Funktion gewählten Programms

Betätigen Sie erneut mehrmals **TA/News/Info**, bis die Programmtyp-Anzeige (TA/NEWS/INFO) im Display erlischt. Daraufhin wird die Enhanced Other Network-Funktionsbereitschaft aufgehoben, und der vorher empfangene Sender wird erneut abgestimmt.

Arbeitsweise der Enhanced Other Network-Funktion

Fall 1

Wenn momentan kein Sender ein Programm des gewählten Typs ausstrahlt

Der momentan abgestimmte Sender wird weiter empfangen.

Sobald ein anderer Sender mit der Ausstrahlung des gewählten Programmtyps beginnt, wird dieser Sender automatisch abgestimmt. Die Anzeige des empfangenen PTY-Codes beginnt zu blinken.

Nach beendeter Ausstrahlung des betreffenden Programms wird auf den vorher abgestimmten Sender zurückgeschaltet, doch bleibt die Enhanced Other Network-Funktion weiterhin aktiviert.

Fall 2

Wenn der momentan abgestimmte UKW-Sender ein Programm des gewählten Typs ausstrahlt

Der aktuelle Sender bleibt abgestimmt, doch die Anzeige des empfangenen PTY-Codes beginnt zu blinken.

Nach beendeter Ausstrahlung des betreffenden Programms wechselt die Anzeige des empfangenen PTY-Codes von Blinken auf konstantes Leuchten, doch bleibt die Enhanced Other Network-Funktion weiterhin aktiviert.

HINWEIS

- *Wenn Sie im Zustand der Enhanced Other Network-Funktionsbereitschaft auf eine andere Programmquelle umschalten, wird die Enhanced Other Network-Funktionsbereitschaft vorübergehend aufgehoben.*
- *Wird anschließend auf UKW-Empfang zurückgeschaltet, so wird die Enhanced Other Network-Funktionsbereitschaft erneut aktiviert.*
- *Die von bestimmten Sendern Enhanced Other Network-Funktionsdaten sind u.U. nicht mit dem Tuner dieser Anlage kompatibel.*
- *Bei bestimmten UKW-Sendern mit RDS-Dienst steht die Enhanced Other Network-Funktion nicht zur Verfügung.*
- *Während des Empfangs eines über die Enhanced Other Network-Funktion abgestimmten Programms wird der Sender auch dann nicht gewechselt, wenn ein anderer Sender innerhalb des gleichen Netzwerks ein Programm der gleichen Enhanced Other Network-Funktionsdaten auszustrahlen zu beginnt.*
- *Während des Empfangs eines über die Enhanced Other Network-Funktion abgestimmten Programms sind von den Tuner-Funktionstasten nur **TA/News/Info** und **RDS DISPLAY** funktionsfähig.*

Ton von anderen Audiogeräten hören

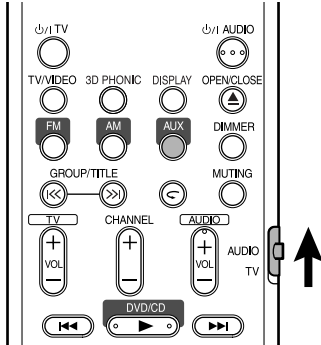

Schließen Sie das andere Audiogerät vorher an diese Anlage an (Seite 10).

- 1 Drücken Sie AUX.**
Die Signalquelle schaltet auf AUX um.
- 2 Schalten Sie das andere Gerät auf Wiedergabe.**
Einzelheiten siehe Bedienungsanleitung des angeschlossenen Geräts.
- 3 Stellen Sie Lautstärke und Klangqualität der Anlage ein (Seite 16).**

Einstellung der verschiedenen Timer

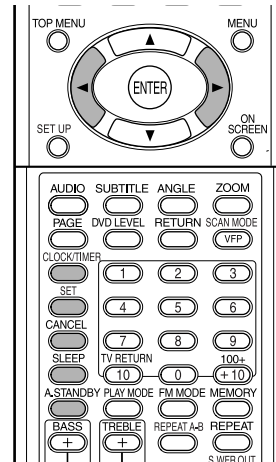

Einstellung der eingebauten Uhr

Ohne Einstellung der eingebauten Uhr können Sie keine Timer verwenden.

- Zum Verlassen der Uhreinstellung drücken Sie **CLOCK/TIMER** nach Bedarf.
- Zum Korrigieren einer Fehleingabe beim untenstehenden Verfahren können Sie **CANCEL** drücken, um einen Schritt zurückzugehen.

1 Drücken Sie CLOCK/TIMER.

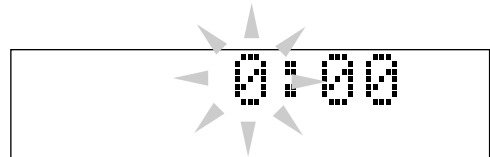

- Wenn Sie die Uhr bereits vorher eingestellt haben, drücken Sie die Taste wiederholt, bis die Uhrzeit zu blinken beginnt.

2 Betätigen Sie die Cursortaste ◀/▶ zum Einstellen der Stunde, und drücken Sie dann SET.

3 Betätigen Sie die Cursortaste ◀/▶ zum Einstellen der Minute, und drücken Sie dann SET.

Jetzt beginnt die eingebaute Uhr zu arbeiten.

Einstellung des Täglicher-Timers

Bei Verwendung des Täglicher-Timers können Sie zu Ihrer Lieblingsmusik aufwachen.

- Sie können drei Einstellungen für den Täglicher-Timer speichern, aber nur einen der Täglicher-Timer zur Zeit aktivieren.
- Zum Korrigieren einer Fehleingabe beim untenstehenden Verfahren können Sie **CANCEL** drücken, um einen Schritt zurückzugehen.

Wie der Taglich-Timer arbeitet:

Wenn der Taglich-Timer eingestellt ist, leuchten die Timer-Anzeige und die Timer-Nummer (1/2/3) im Displayfenster. Der Taglich-Timer schaltet zur gleichen Zeit an jedem Tag die Anlage an, bis er manuell aufgehoben wird oder ein anderer Taglich-Timer aktiviert wird.

Wenn die Einschaltzeit erreicht ist:

Die Anlage schaltet ein, stimmt den zuletzt abgestimmten Sender ab oder startet die Wiedergabe der eingelegten Disk mit dem auf den voreingestellten Wert eingestellten Lautstarkepegel.

- Die Timereinstellung bleibt gespeichert, bis Sie sie andern.
- Ohne Aufheben des Daily-Timer konnen Sie die Quelle andern oder die Lautstarke einstellen, nachdem der Daily-Timer mit der Wiedergabe beginnt.

1 Drucken Sie CLOCK/TIMER wiederholt, so dass „DAILY 1“ angezeigt wird.

- Bei jedem Drucken der Taste schaltet die Uhr-einstellung wie folgt um:



2 Betatigen Sie die Cursortaste ◀▶ zum Einstellen der Stunde der Einschaltzeit und drucken Sie dann SET.

3 Betatigen Sie die Cursortaste ◀▶ zum Einstellen der Minute der Einschaltzeit und drucken Sie dann SET.

4 Wiederholen Sie Schritt 2 und 3 zum Einstellen der Timer-Ausschaltzeit.

5 Betatigen Sie die Cursortaste ◀▶ zum Wahlen der Wiedergabequelle, und drucken Sie dann SET.

- Bei jedem Drucken der Taste schaltet die Uhr-einstellung wie folgt um:

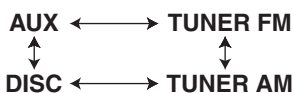

- Beim Wahlen des Tuners betatigen Sie die Cursortaste ◀▶ zum Wahlen eines Festkanals.
- Bei Wahl von „DISC“ konnen Sie Gruppe und Titel festlegen. Bei anderen Disks als MP3/WMA ist die Gruppenwahl wirkungslos.

6 Betatigen Sie die Cursortaste ◀▶ zum Einstellen des Lautstarkepegels, und drucken Sie dann SET.

7 Schalten Sie die Anlage aus.

Zum Ausschalten der Timer-Einstellung

1 Drucken Sie CLOCK/TIMER wiederholt, um die Timer-Einstellung zu zeigen.

2 Drucken Sie CANCEL, um die gewahlte Einstellung auszuschalten.

- Durch Drucken von SET wird die Timer-Einstellung erneut aktiviert.

Automatische Bereitschaft

Wenn 3 Minuten lang keine Bedienung geschieht, wahrend die Disk gestoppt ist, wird das Gerat automatisch ausgeschaltet.

Drucken Sie A.STANDBY bei der Wiedergabe oder bei gestoppter Disk oder wenn keine Disk eingelegt ist („NO DISC“ erscheint).

Die Anzeige A.STANDBY leuchtet im Displayfenster am Hauptgerat.

Wenn auf Stoppbetrieb geschaltet wird (z.B. wenn die Wiedergabe beendet ist), beginnt die A.STANDBY-Anzeige zu blinken.

Das bedeutet, dass das Gerat automatisch ausschaltet, wenn 3 Minuten lang keine Bedienung vorgenommen wird. Und 10 Sekunden vor dem Ausschalten beginnt „A.STANDBY“ zu blinken.

Freigeben von Auto-Standby

Drucken Sie A.STANDBY.

„A.STANDBY“ erlischt im Displayfenster am Hauptgerat.

HINWEIS

Wenn die Quelle UKW, AM oder AUX ist, arbeitet die Auto-Standby-Funktion nicht.

Einschlaf-Timer

Wenn die festgelegte Zeit abgelaufen ist, schaltet die Anlage von alleine aus.

Drücken Sie SLEEP.

Bei jeder Betätigung der Taste wechselt die Zeitanzeige im Displayfenster am Hauptgerät (in Minuten).

Ändern der Zeit

Wählen Sie die Zeit erneut, indem Sie **SLEEP** wiederholt drücken.

Bestätigen der Zeit

Drücken Sie **SLEEP** einmal, während der Einschlaf-Timer eingestellt ist.

Freigeben

Drücken Sie **SLEEP** wiederholt, bis „SLEEP OFF“ erscheint.

HINWEIS

Der Einschlaf-Timer wird ebenfalls aufgehoben, wenn das Gerät ausgeschaltet wird.

Disk-Fachsperr

Sie können das Disk-Fach sperren, so dass die Disk nicht ausgeschoben werden kann.

Einstellung

Wenn das System ausgeschaltet ist, drücken Sie **▲** (Open/Close), und halten Sie die Taste **■** (Stop) auf dem Hauptgerät gedrückt. „LOCKED“ erscheint im Displayfenster am Hauptgerät.

Freigeben

Führen Sie die gleichen Vorgänge wie bei der Einstellung aus. „UNLOCKED“ erscheint im Displayfenster am Hauptgerät.

Wenn Sie ein Problem vorfinden, das auf einen Defekt hinzuweisen scheint, gehen Sie zunächst die folgenden Punkte durch, bevor Sie das Gerät beim JVC-Kundendienst einreichen.

Stromversorgung

- **Die Anlage kann nicht eingeschaltet werden.**
 - Das Netzkabel ist nicht an das Hauptgerät oder an eine Steckdose angeschlossen.
→ Schließen Sie das Netzkabel richtig an (Seite 11).

Bedienung

- **Sie können keine der Tasten bedienen.**
 - Bestimmte Vorgänge können für manche Disks deaktiviert sein.
- **Die Fernbedienung funktioniert nicht.**
 - Die Trockenzellen sind verbraucht.
→ Ersetzen Sie die Batterien (Seite 6).
- **Eine Disk kann nicht wiedergegeben werden.**
 - Bei DVD-VIDEO-Disks
→ Prüfen Sie den Regionalcode der Disks (Seite 3).
 - „NO PLAY“ erscheint im Displayfenster. Es handelt sich um eine Disk, die auf dieser Anlage nicht abgespielt werden kann.
→ Prüfen Sie den Disk-Typ (Seite 3).
 - Kindersicherung ist aktiv (Seite 30).

Über Bilder

- **Es erscheint kein Bild.**
 - Das Videokabel ist nicht richtig angeschlossen.
→ Seite 11
 - Sowohl die Component-Videobuchse als auch die S-Videobuchse sind angeschlossen.
→ Schließen Sie eine davon an (Seite 11).
- **Das Bild ist verzerrt.**
 - Ein Videorecorder ist zwischen dem Hauptgerät und dem Fernsehgerät angeschlossen.
→ Verbinden Sie das Hauptgerät direkt mit dem Fernsehgerät (Seite 11).
 - Obwohl die Anlage an ein nicht-progressives Fernsehgerät angeschlossen ist, ist der DVD-Abtastmodus auf „PROGRESSIVE“ gestellt.
→ Stellen Sie den Abtastmodus auf „INTERLACE“ (Seite 26).
- **Die Bildschirmgröße ist anormal.**
 - Die Bildschirmgröße ist falsch eingestellt.
→ Stellen Sie „MONITOR-TYP“ entsprechend dem verwendeten Fernsehgerät ein (Seite 29).

- **Der Fernsehschirm verdunkelt sich.**
 - „BILDSCHIRMSCHONER“ ist eingestellt.
→ Wenn eingestellt, drücken Sie eine beliebige Taste (Seite 29).
- **Das Schirmbild kann nicht umgeschaltet werden.**
 - Der Progressiv-Modus wird nur für Component-Videoausgang angewendet.

Über Ton

- **Es kommt kein Ton.**
 - Lautsprecher sind nicht richtig angeschlossen.
→ Seite 9
 - Der Ton ist stummgeschaltet.
→ Seite 16
 - „NO AUDIO“ erscheint im Displayfenster. Die Disk ist möglicherweise als illegale Kopie produziert worden.
→ Bestätigen Sie, ob die Disk rechtmäßig erworben wurde.
- **Der Ton ist im Vergleich zu Fernsehen oder Video schwach.**
 - „DVD LEVEL“ ist auf „NORMAL“ gestellt.
→ Auf andere Stellung als „NORMAL“ stellen (Seite 26).
- **Der Klang ist verzerrt.**
 - Die Lautstärke ist zu hoch eingestellt.
→ Stellen Sie die Lautstärke niedriger (Seite 16).
- **Es kommt kein Ton vom Subwoofer.**
 - „SUBWOOFER“ ist ausgeschaltet.
→ Drücken Sie **S.WFR OUT** zum Einschalten (Seite 10).

Das Radio betreffend

- **Der Empfang ist gestört/kein Empfang.**
 - Die Antenne ist nicht richtig angeschlossen.
→ Schließen Sie die Antenne richtig an (Seite 8).

Sonstiges

- **Es ist nicht möglich, die Sprache für Audio oder Untertitel umzuschalten.**
 - Die Disk enthält nicht 2 oder mehr Sprachen.
 - Wenn nur eine einzige Sprache auf der Disk aufgenommen ist, kann nicht auf eine andere Sprache geschaltet werden (Seite 24).
- **Es wird kein Untertitel angezeigt.**
 - Die Disk enthält keine Untertitel.
 - A DVD-VIDEO ohne Untertitel können keine Untertitel anzeigen.
 - Die Untertitelsprache ist auf „AUS“ gestellt.
 - Eine Sprache bestimmen (Seite 29).
 - Vor oder nach dem Punkt A oder B bei A-B-Wiedergabe kann es sein, dass kein Untertitel angezeigt wird.
- **Die Disk kann nicht ausgeschoben werden.**
 - Disk-Fachsperrung aktiviert.
 - Seite 40
- **„LR ONLY“ erscheint eine kurze Zeit lang im Displayfenster (bei DVD-AUDIO).**
 - Da für das abgespielte Stück Abwärtsmischung für Mehrkanal-Ton unterbunden ist, wird der Klang für L und R direkt ausgegeben (ein normaler Vorgang).

Wenn die Anlage trotz obiger Abhilfemaßnahme nicht richtig arbeitet

Viele Funktionen dieser Anlage werden über Mikrocomputer realisiert. Wenn das Drücken einer Taste nicht zu normaler Funktion führt, ziehen Sie einmal den Netzstecker ab, warten eine kurze Zeit lang und schließen dann die Anlage wieder an das Netz an.

Code	Sprache	Code	Sprache
AA	Afar	MK	Mazedonisch
AB	Abchasisch	ML	Malajalam
AF	Afrikaans	MN	Mongolisch
AM	Amharisch	MO	Moldavisch
AR	Arabisch	MR	Marathi
AS	Assamesisch	MS	Malaysisch (MAY)
AY	Aymara	MT	Maltesisch
AZ	Aserbaisdchanisch	MY	Burmesisch
BA	Baschkirisch	NA	Nauruisch
BE	Belorussisch	NE	Nepalisch
BG	Bulgarisch	NL	Holländisch
BH	Biharisch	NO	Norwegisch
BI	Bislamisch	OC	Okzitanisch
BN	Bengalisch	OM	(Afan) Oromo
BO	Tibetisch	OR	Orija
BR	Bretonisch	PA	Pundjabisch
CA	Katalanisch	PL	Polnisch
CO	Korsisch	PS	Paschtu
CS	Tschechisch	PT	Portugiesisch
CY	Walisisch	QU	Quechua
DA	Dänisch	RM	Rätoromanisch
DZ	Bhutani	RN	Kirundisch
EL	Griechisch	RO	Rumänisch
EO	Esperanto	RU	Russisch
ET	Estnisch	RW	Kijarwanda
EU	Baskisch	SA	Sanskrit
FA	Persisch	SD	Zinti
FI	Finnisch	SG	Sango
FJ	Fiji	SH	Serbokroatisch
FO	Faröisch	SI	Singhalesisch
FY	Frisisch	SK	Slowakisch
GA	Irisch	SL	Slowenisch
GD	Schottisches Gälisch	SM	Samoanisch
GL	Galizisch	SN	Shonisch
GN	Guarani	SO	Somali
GU	Gujaratisch	SQ	Albanisch
HA	Hausa	SR	Serbisch
HI	Hindi	SS	Swasiländisch
HR	Kroatisch	ST	Sesothisch
HU	Ungarisch	SU	Sudanesisch
HY	Armenisch	SV	Schwedisch
IA	Interlingua	SW	Suaheli
IE	Interlingue	TA	Tamilisch
IK	Inupiak	TE	Telugu
IN	Indonesisch	TG	Tadschikisch
IS	Isländisch	TH	Thailändisch
IW	Hebräisch	TI	Tigrinja
JI	Yiddish	TK	Turkmenisch
JW	Javanesisch	TL	Tagalog
KA	Georgisch	TN	Sezuan
KK	Kasachisch	TO	Tongaisch
KL	Grönländisch	TR	Türkisch
KM	Kambodschanisch	TS	Tsongaisch
KN	Kannada	TT	Tatarisch
KO	Koreanisch (KOR)	TW	Twi
KS	Kaschmirisch	UK	Ukrainisch
KU	Kurdisch	UR	Urdu
KY	Kirgisisch	UZ	Usbekisch
LA	Lateinisch	VI	Vietnamesisch
LN	Lingalisch	VO	Volapük
LO	Laotisch	WO	Wolof
LT	Litauisch	XH	Xhosa
LV	Lettisch	YO	Joruba
MG	Malagasisch	ZU	Zulu
MI	Maorisch		

Allgemeine Störungen

Stromversorgung:	AC 230 V \sim , 50 Hz
Leistungsaufnahme:	25 W (im Betrieb) 1,0 W (im Bereitschaftszustand)
Gewicht:	2,7 kg
Außenabmessungen (B x H x T):	150 mm x 152 mm x 246 mm

DVD-Player

Abspielbare Disks: DVD-VIDEO, DVD-AUDIO, VCD, SVCD, CD, CD-R/RW (CD, VCD, MP3, WMA, JPEG-Format), DVD-R/-RW (Videoformat)

Video-Ausgang

Farbsystem:	PAL
Horizontalauflösung:	500 Zeilen
Composite x1:	1,0 V(s-s)/75 Ω , negative Synchronisation
S-Video x1:	Y-Ausgang: 1,0 V (s-s)/75 Ω , negative Synchronisation C-Ausgang: 0,3 V (s-s)/75 Ω
Component x1:	Y-Ausgang: 1,0 V (s-s)/75 Ω P _B /P _R Ausgang: 0,7 V (s-s)/75 Ω

Audio-Ausgang

Analog-Audioausgang:	
Lautsprecher x2	
Ausgangsleistung: (IEC 268-3)	36 W (18 W+18 W) bei 4 Ω (10 % THD)
Passende Impedanz:	4 Ω bis 16 Ω
Kopfhörer x1:	11 mW/32 Ω
Passende Impedanz:	16 Ω bis 1 k Ω
Subwoofer x1:	500 mVeff./10 k Ω
Digital-Tonausgang:	
Optisch x1:	-21 dBm bis -15 dBm

Audio-Eingang

Ton-Eingang:	AUX x1 400 mV/50 k Ω
--------------	--------------------------------

Tuner

UKW-Tuner:	
Empfangsfrequenz:	87,50 MHz bis 108,00 MHz
Antenne:	75 Ω - Unsymmetrischer Typ
AM (MW)-Tuner:	
Empfangsfrequenz:	522 kHz bis 1 629 kHz
Antenne:	Externe Antennenbuchse (Rahmenantenne)

Lautsprecher

Typ:	Vollbereich 1-Weg-Bassreflex Typ Magnetisch abgeschirmter Typ
Lautsprecher:	8 cm Konus x1
Frequenzgang:	60 bis 20 000 Hz
Belastbarkeit:	20 W
Impedanz:	4 Ω
Schalldruckpegel:	81 dB/W·m
Abmessungen (B x H x T):	120 mm x 150 mm x 188 mm
Gewicht:	1,5 kg (Stück)

Änderungen bei Design und technischen Daten
bleiben vorbehalten.

MEMO



A series of horizontal dashed lines for writing, spanning the width of the page below the header.

Table des matières

Introduction

À propos des disques	3
Description des parties	5

Pour commencer

Utilisation de la télécommande	6
Mise en place des piles dans de la télécommande	6
Commande du téléviseur avec la télécommande	7
Connexion	8

Opérations de base

Lecture de disques	12
Lecture	12
Pour changer l'affichage	13
Choisissez ce que vous souhaitez reproduire en utilisant les touches numériques	14
Pour arrêter la lecture	14
Pour arrêter momentanément la lecture	14
Pour avancer l'image image par image	14
Recherche rapide vers l'arrière/vers l'avant	14
Lecture à partir d'une position située 10 secondes en arrière (Relecture par une simple pression)	15
Lecture au ralenti	15
Saut au début d'une sélection	15
Pour changer la luminosité de la fenêtre d'affichage (DIMMER)	16
Ajustement du volume	16
Ajustement de la qualité du son.....	16
Coupure temporaire du son (MUTING)	16

Opérations avancées

Lecture de fichiers audio/vidéo.....	16
Reprise de lecture	18
Sélection de la scène à reproduire.....	19
Lecture programmée/lecture aléatoire	20
Lecture répétée	22
Autres fonctions pratiques.....	24
Sélection des sous-titres.....	24
Sélection de la langue des dialogues	24
Sélection d'un angle de vue.....	24
Agrandissement de l'image (ZOOM)	25
Ajustement de la qualité de l'image (VFP).....	25
Création d'un son réaliste (3D PHONIC).....	26
Ajustement du niveau de lecture (DVD LEVEL)	26
Affichage d'images de meilleure qualité (SCAN MODE)	26

Fonctions spécifiques des DVD AUDIO	27
Lecture d'un groupe bonus.....	27
Images fixes affichables (B.S.P.).....	27
Utilisation de la barre de menu.....	28
Préférences	29
Codes des pays/régions.....	31

Écoute de la radio

Écoute d'une émission de radio	32
Accord d'une station préréglée.....	33
Utilisation du RDS	34
Utilisation de RDS (Radio Data System) durant la réception des stations FM	34

Fonctions pratiques

Écoute du son d'un autre appareil audio	38
Réglage des diverses minuteries	38
Réglage de l'horloge intégrée.....	38
Réglage de la minuterie quotidienne	38
Mise en attente automatique	39
Minuteur de mise en attente	40
Verrouillage du plateau à disque.....	40

Références

Guide de dépannage.....	41
Codes des langues.....	42
Spécifications	43

Comment lire ce manuel

- Les opérations sont décrites principalement en utilisant les touches de la télécommande. S'il y a les même marques sur l'appareil, les touches de l'appareil peuvent aussi être utilisées.
- Les marques suivantes vous informent du type de disque que peut être utilisé pour l'opération.



- Les illustrations et les écrans de télévision peuvent différer de l'écran réel et de sa description.
- "VCD" est une abréviation de "CD Vidéo".
- "SVCD" est une abréviation de "Super CD Vidéo".

Précautions spéciales

Quelques remarques sur le maniement

■ Précautions importantes

Installation du système

- Posez le système à plat, sur un support adapté, dans un endroit sec, ni trop chaud ni trop froid, c.-à-d. entre 5°C et 35°C.
- Maintenez une distance suffisante entre le système et le téléviseur.
- Veillez à ce que le support sur lequel vous avez posé le système ne soit pas soumis aux vibrations.

Cordon d'alimentation

- Ne manipulez pas le cordon d'alimentation avec les mains mouillées.
- Une consommation d'électricité, si faible soit-elle, demeure pendant tout le temps que le cordon d'alimentation est branché à la prise secteur murale.
- Pour débrancher le cordon d'alimentation de la prise murale, tirez sur la fiche et non sur le cordon.

Pour prévenir tout mauvais fonctionnement du système

- Aucune pièce à l'intérieur du système ne doit être réparée par l'utilisateur. En cas de mauvais fonctionnement, débranchez le cordon d'alimentation et appelez le revendeur.
- Faites attention de ne pas introduire d'objet métallique dans le système.
- N'utilisez pas de disques aux formes irrégulières (p.ex. les disques en forme de cœur, de fleur ou de carte de crédit, etc.), et qui sont disponibles sur le marché, pour éviter toute détérioration du système.
- Veillez à ne pas insérer de disques sur lesquels figurent du ruban adhésif, des autocollants ou de la colle, pour éviter toute détérioration du système.

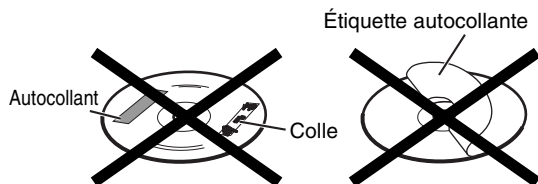

Remarque concernant les lois sur les droits d'auteur
Vérifiez les lois sur les droits d'auteur dans votre pays avant d'enregistrer à partir d'un DVD, VCD, SVCD ou CD. L'enregistrement d'ouvrages protégés par les droits d'auteur peut enfreindre les lois.

Remarque à propos du système de protection contre la copie

Les DVD sont protégés par un système de protection contre la copie. Lorsque vous connectez la chaîne directement à votre magnétoscope, le système de protection contre la copie entre en service et l'image peut ne pas être reproduite correctement.

■ Consignes de sécurité

Évitez l'humidité, l'eau et la poussière

Ne placez pas le système dans un lieu humide ou poussiéreux.

Évitez les températures élevées

N'exposez pas le système à la lumière directe du soleil et ne le placez pas à proximité d'une source de chaleur.

Lorsque vous vous absentez

Lorsque vous partez en voyage ou à toutes autres fins pour une durée prolongée, débranchez le cordon d'alimentation de la prise murale.

Laissez l'air circuler librement par les orifices d'aération

L'obstruction des orifices d'aération peut entraîner une détérioration du système.

Entretien de l'appareil

Nettoyez le système à l'aide d'un chiffon doux, en respectant les instructions appropriées, notamment sur l'usage de chiffons chimiquement traités. Les produits comme le benzène, les diluants ou autres solvants organiques, dont les désinfectants, sont à proscrire. Ils pourraient être à l'origine d'une déformation ou d'une décoloration.

En cas de pénétration d'un liquide à l'intérieur du système

Éteignez le système et débranchez le cordon d'alimentation de la prise murale, puis appelez le magasin où vous avez effectué votre achat. L'usage du système en pareil état pourrait provoquer un incendie ou une décharge électrique.

■ Si de la condensation d'humidité ou des gouttes d'eau se forment sur la lentille

Dans les cas suivants, de la condensation d'humidité ou des gouttes d'eau peuvent se former sur la lentille empêchant la chaîne de fonctionner correctement:

- Immédiatement après le démarrage d'un chauffage dans la pièce
- Quand la chaîne est installée dans un endroit contenant de la vapeur ou humide
- Quand la chaîne est amenée brusquement d'un endroit froid dans un endroit chaud

Dans n'importe lequel de ces cas, laissez la chaîne sous tension pendant 1 à 2 heures avant de l'utiliser.

Accessoires fournis

Consultez la liste des accessoires fournis ci-dessous et vérifiez que tout y est.

Le nombre entre parenthèses représente la quantité des pièces fournies. S'il manque un ou des éléments, appelez le revendeur immédiatement.

- Télécommande (1)
- Piles (2)
- Antenne FM (1)
- Antenne cadre AM (1)
- Cordon d'alimentation (1)
- Cordon vidéo composite (1)
- Cordons des enceintes (2)

- *Fabriqué sous licence de Dolby Laboratoires. "Dolby", "Pro Logic", "MLP Lossless" et le symbole des deux D sont des marques commerciales de Dolby Laboratories.*
- *"DTS" et "DTS 2.0+DIGITAL OUT" sont des marques déposées de Digital Theater Systems, Inc.*
- *Ce produit incorpore une technologie de protection des droits d'auteur protégée par des réclamations de méthode de certains brevets américains et autres droits de propriété intellectuelle que possède Macrovision Corporation et d'autres propriétaires de droits. L'utilisation de cette technologie de protection des droits d'auteur doit être autorisée par Macrovision Corporation, et elle est prévue pour une utilisation à domicile et d'autres visualisations limitées uniquement, sauf autorisation expresse de Macrovision Corporation. L'ingénierie inverse ou le désassemblage sont interdits.*

Types de disques compatibles

Ce système a été conçu pour lire les disques suivants : DVD VIDEO, DVD AUDIO, VCD, SVCD, CD

Cette chaîne peut aussi reproduire les disques suivants:

- Les disques DVD-R/RW finalisés enregistrés au format DVD VIDEO.
- Les disques CD-R/RW enregistrés dans les formats suivants
 - CD musicaux (disques finalisés)
 - VCD
 - SVCD
- Disques MP3/WMA/JPEG enregistrés au format ISO 9660 (pour les détails, référez-vous à "Remarques sur les CD-R et les CD-RW")

Cependant, notez que certains disques ne peuvent pas être reproduit en raison de leurs caractéristiques, des conditions d'enregistrement ou d'une détérioration ou d'une souillure des disques.

Seuls les sons peuvent être reproduits pour les disques suivants:

- MIX-MODE CD CD-G
- CD-EXTRA CD TEXT

Les disques que vous pouvez lire:

Type de disque	Marque (Logo)	Format vidéo
DVD VIDEO		PAL
DVD AUDIO		—
VCD		PAL
SVCD		PAL
CD		—
CD-R		—
CD-RW		—



est une marque de commerce de DVD Format/Logo Licensing Corporation.

* Remarque sur le code de région

Les lecteurs de DVD et les disques DVD VIDEO ont leur propre numéro de code de région. Cette chaîne peut uniquement reproduire les DVD VIDEO enregistrés avec le code de région et le standard vidéo donné ci-dessous.

Pour connaître le code de région disponible, regardez le panneau arrière de l'appareil.

Cette chaîne peut uniquement reproduire les DVD VIDEO dont le code de région comprend un "2".

Exemples :



Si vous insérez un DVD VIDEO avec un numéro de code de région incorrect, "ERREUR DE CODE REGIONAL!" apparaît sur l'écran du téléviseur, et la lecture ne peut pas démarrer.

- **Le fonctionnement à proprement parler de certains DVD VIDEO, DVD AUDIO, VCD ou SVCD peut différer des explications données dans ce manuel. Ceci est dû à la programmation et à la structure des disques, et non à un mauvais fonctionnement du système.**

Remarques sur les DVD-R et DVD-RW

- Cette chaîne peut aussi reproduire les DVD-R ou DVD-RW finalisés, enregistrés au format DVD-Vidéo.

Remarques sur les CD-R et les CD-RW

- Cette chaîne peut aussi reproduire les CD-R ou CD-RW si des fichiers MP3, WMA ou JPEG y sont enregistrés au format ISO 9660.
- Ce système prend en charge les disques "multi-sessions" (jusqu'à 20 sessions).
- Cette chaîne ne peut pas reproduire les disques au format "packet write (écriture par paquet)" (format UDF). Notez que certains disques ne peuvent pas toujours être reproduit en raison des caractéristiques, des conditions d'enregistrement ou d'une détérioration ou d'une souillure des disques.

Disques ne pouvant pas être reproduits

- Les disques suivants ne peuvent être lus: DVD-ROM, DVD-RAM, DVD-R/RW (enregistrés au format VR), CD-ROM, CD-I (CD-I Ready), Photo CD, SACD, etc.

La lecture de ces disques ne fera que générer du bruit et endommagera les enceintes.

Les disques endommagés et les disques de forme spéciale (autres que les disques de 12 cm ou 8 cm) ne peuvent pas être reproduits.

Précaution pour la lecture de disques à double face

La face non DVD d'un disque à "Dual Disc" n'est pas compatible avec le standard "Compact Disc Digital Audio". Par conséquent, l'utilisation de la face non DVD d'un disque à double face sur cet appareil n'est pas recommandée.

Remarques concernant tous les fichiers

- Le système peut reconnaître et reproduire uniquement les fichiers munis d'une des extensions suivantes, avec n'importe quelle combinaison de caractères majuscules et minuscules:
 - MP3: ".MP3", ".mp3"
 - WMA: ".WMA", ".wma"
 - JPEG: ".JPG", ".JPEG", ".jpg", ".jpeg"
- Si un caractère autre caractère qu'un caractère anglais d'un octet est utilisé pour le nom d'un fichier MP3/WMA/JPEG, le nom de plage/fichier ne sera pas affiché correctement.
- Le système peut reconnaître un maximum de 150 plages (fichiers) par groupe, de 99 groupes par disque, et le nombre total de plages (fichiers) pouvant être reproduites par le système est de 1 000.
- Notez toutefois que certaines plages ne peuvent toujours être reproduites normalement en raison des caractéristiques ou des conditions d'enregistrement des disques.

Pour les fichiers MP3/WMA

- Il se peut qu'un disque MP3 prêt à utiliser soit reproduit dans un ordre différent de celui indiqué sur le disque.
- La chaîne prend en charge les fichiers MP3/WMA enregistrés avec un débit binaire de 32 à 320 kbps et une fréquence d'échantillonnage de 16 kHz, 22,05 kHz, 24 kHz (WMA uniquement), 32 kHz, 44,1 kHz ou 48 kHz.
- Si des informations sous forme de balise (nom de l'album, artiste, titre de la plage, etc.) sont enregistrées sur un disque, ils apparaissent sur l'affichage de commande de fichier sur l'écran du téléviseur.
- Nous recommandons d'enregistrer chaque morceau (chanson) à une fréquence d'échantillonnage de 44,1 kHz et avec un débit de 128 (96 pour les fichiers WMA uniquement) kbps.
- Cette chaîne ne peut pas reproduire les fichiers codés avec plusieurs débits binaires (MBR). (MBR est un format permettant de coder un fichier contenant plusieurs débits binaires différents.)

Pour les fichiers JPEG

- Nous vous recommandons d'enregistrer un fichier à une résolution de 640 x 480.
- Cette chaîne peut reproduire les fichiers JPEG de base, à l'exception des fichiers JPEG monochromes.
- Cette chaîne peut reproduire les données JPEG provenant d'un appareil photo numérique compatibles avec le standard DCF (Design Rule for Camera File System) (quand une fonction telle que la rotation automatique d'une image est appliquée, ces données sortent du standard DCF et l'image peut ne pas être affichée).
- Si les données ont été traitées, éditées et retouchées sur un ordinateur avec un logiciel d'édition d'image, ces données peuvent ne pas être affichées.
- Cette chaîne ne peut pas reproduire les animations au format MOTION JPEG, ou les images fixes (TIFF etc.) autres que JPEG, ainsi que les images avec du son.
- Une image avec une résolution supérieure à 8 192 x 7 680 pixels ne peut pas être affichée.

Structure des disques

DVD VIDEO

Un DVD VIDEO est composé de "titres" et chaque titre peut être divisé en "chapitres".

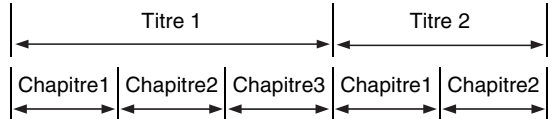

DVD AUDIO

Un DVD AUDIO est composé de "groupes" et chaque titre peut être divisé en "plages". Certains disques comprennent aussi un "groupe bonus" qui nécessite l'entrée d'un code pour être reproduit (page 27).

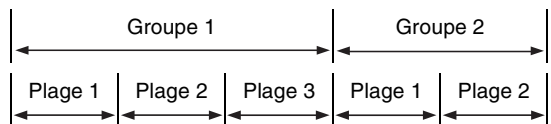

VCD/SVCD/CD

Les VCD, SVCD et CD sont composés de "plages".

En général, chaque plage possède son propre numéro. (Sur certains disques, chaque plage peut en plus être divisée par index.)

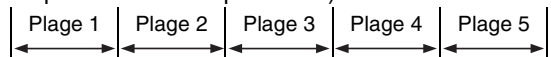

Disques MP3/WMA [JPEG]

Sur un disque MP3/WMA [JPEG], chaque image fixe est enregistrée comme une plage [fichier]. Les plages [fichiers] sont habituellement groupées en dossiers. Les dossiers peuvent aussi comprendre des autres dossiers, créant ainsi une hiérarchie de niveaux de dossiers.

Cet appareil simplifie la structure hiérarchique d'un disque et traite les dossiers comme "groupes".

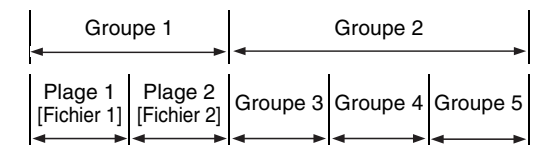

Cet appareil peut reconnaître un maximum de 1 000 plages [fichiers] sur un disque. De plus, il peut reconnaître un maximum de 150 plages [fichiers] par groupe et un maximum de 99 groupes par disque.

- S'il y a un autre type de fichier parmi les fichiers MP3/WMA [JPEG] dans un dossier, il est aussi compté pour le nombre total de fichiers.

Le nombre indique le numéro de page.

Panneau avant

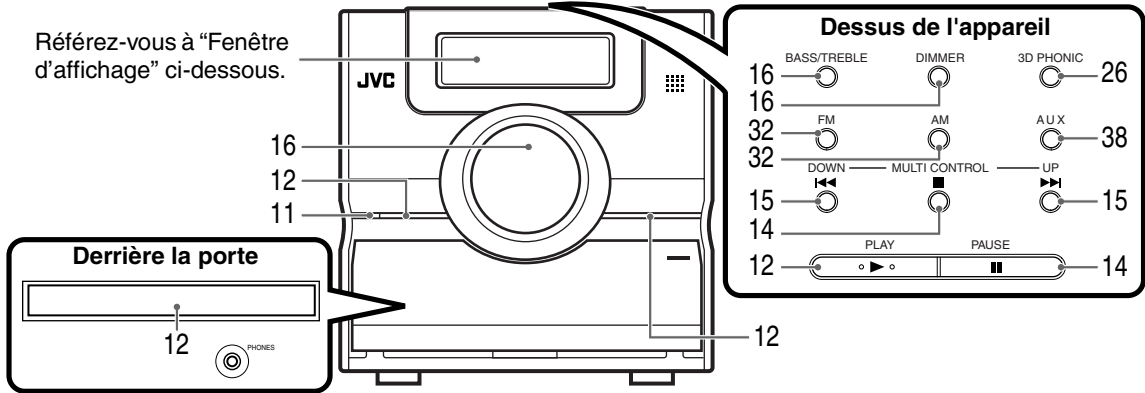

* Connectez un casque d'écoute (non fourni) avec une fiche stéréo mini. Si le casque d'écoute est connecté, les enceintes et le caisson de grave ne produisent aucun son.

Fenêtre d'affichage

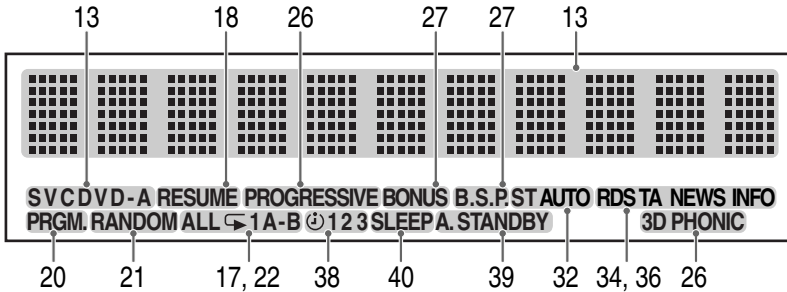

Panneau arrière

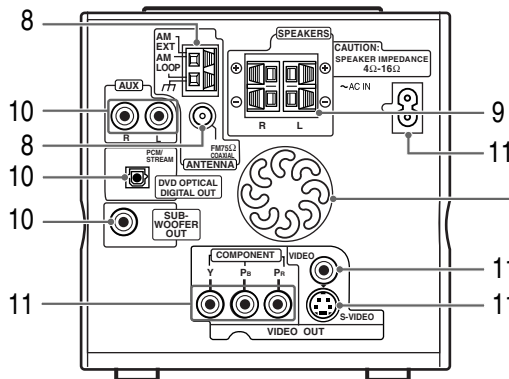

Ces trous permettent l'évacuation de la chaleur accumulée dans l'appareil. Ne recouvrez pas ces trous.

Utilisation de la télécommande

Le nombre indique le numéro de page.

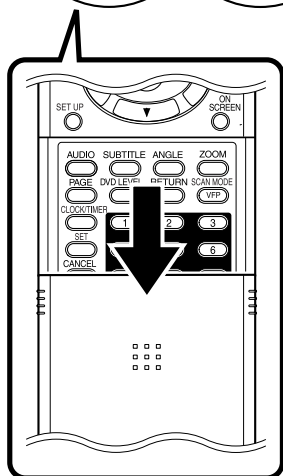
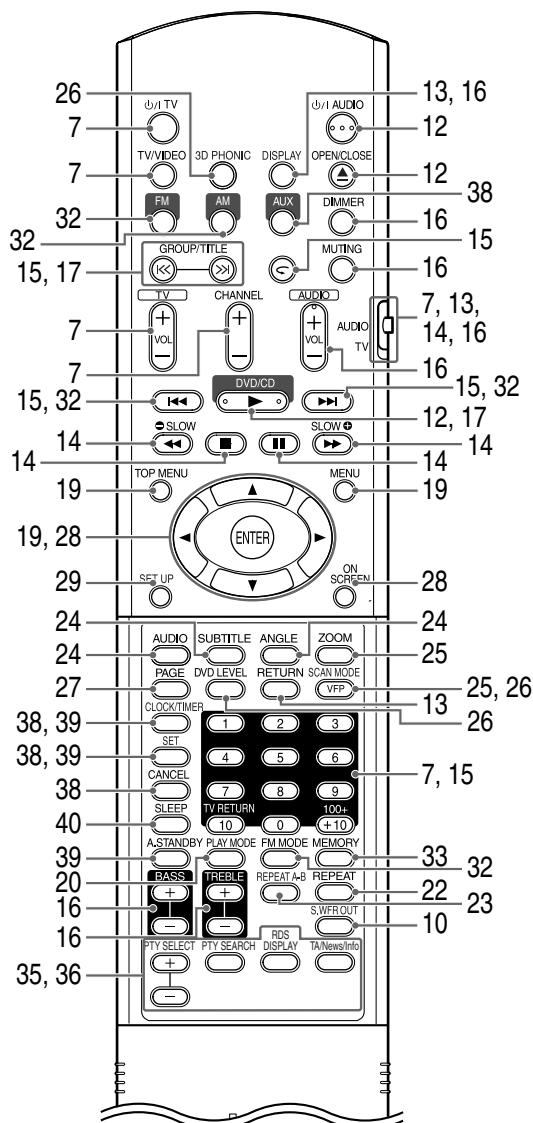

Mise en place des piles dans de la télécommande

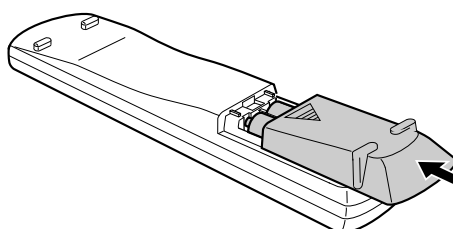
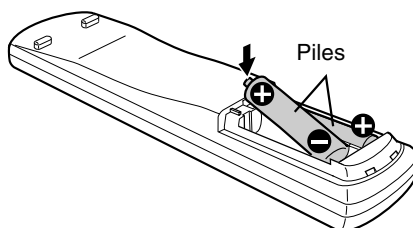
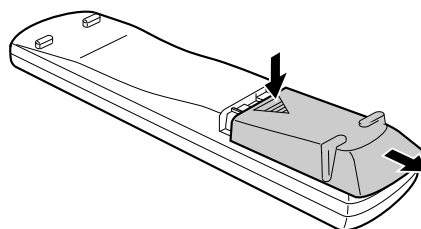

Si la plage de fonctionnement de la télécommande diminue, remplacez les piles. Utilisez deux piles sèches de type R6(SUM-3)/AA(15F).

ATTENTION

- N'utilisez pas une pile usée avec une pile neuve.
- N'utilisez pas des types de pile différents en même temps.
- Retirez les piles de la télécommande si celle-ci ne doit pas être utilisée pendant une période prolongée. Sinon, une fuite d'électrolyte pourrait se produire.

Utilisation de la télécommande

Lors de l'utilisation de la télécommande, dirigez-la vers le panneau avant de l'appareil. Si la télécommande est utilisée dans une direction très oblique, ou s'il y a un obstacle sur le chemin, les signaux peuvent ne pas être transmis.

Si le capteur de télécommande est exposé à une forte lumière telle que la lumière du soleil, la commande peut être refusée.

Cette page explique comment commander votre téléviseur en utilisant la télécommande de cet appareil.

Commande du téléviseur avec la télécommande

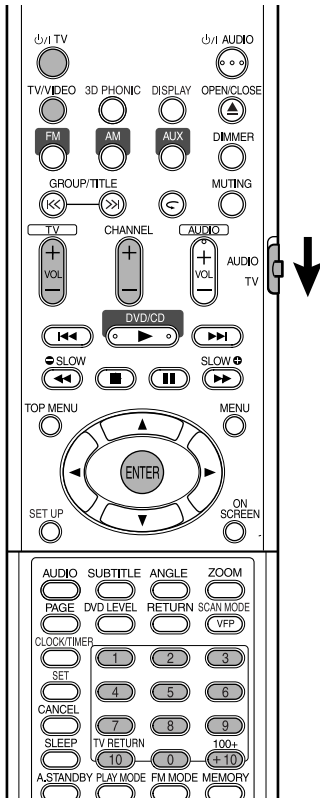

Réglage du code du fabricant

1 Poussez le sélecteur de mode de la télécommande du côté TV.



2 Maintenez pressée \odot/I TV.

REMARQUE

Maintenez \odot/I TV pressée jusqu'à la fin de l'étape 4.

3 Appuyez sur ENTER.

4 Appuyez sur les touches numériques (1-9, 0).

Ex. :

Pour un téléviseur Hitachi: Appuyez sur 0, puis sur 7.
 Pour un téléviseur Toshiba: Appuyez sur 2, puis sur 9.

S'il y a plus d'un code de fabricant, essayez-les tous et choisissez celui qui permet de commander l'appareil.

Fabricant	Code	Fabricant	Code
JVC	01	Nordmende	13, 14, 18, 26 - 28
Akai	02, 05	Okano	09
Blaupunkt	03	Orion	15
Daewoo	10, 31, 32	Panasonic	16, 17
Fenner	04, 31, 32	Philips	10
Fisher	05	Saba	13, 14, 18, 26 - 28
Grundig	06	Sanyo	05
Hitachi	07, 08	Schneider	02, 05
Inno-Hit	09	Sharp	20
Irradio	02, 05	Sony	21 - 25
Magnavox	10	Telefunken	13, 14, 18, 26 - 28
Mitsubishi	11, 33	Thomson	13, 14, 18, 26 - 28, 30
Miver	03	Toshiba	29
Nokia	12, 34		

REMARQUE

Le code du fabricant peut être changé sans notification. Il se peut que vous ne puissiez pas commander un téléviseur produit par un des fabricants ci-dessus.

5 Relâchez la touche \odot/I TV.

Pour commander le téléviseur

Utilisez la télécommande en la dirigeant vers le téléviseur.

\odot/I TV	Mise de l'appareil sous/hors tension.
CHANNEL	Changement des canaux.
TV VOL	Ajustement du volume.
1 ~ 9 / 0 / 100+ / +10	Sélection des canaux. *1
TV RETURN	Pour commuter entre le canal précédemment sélectionné et le canal actuel.
TV/VIDEO	Commute entre le téléviseur et l'entrée vidéo.

*1 Assurez-vous d'abord que le sélecteur de la télécommande est sur la position TV.

REMARQUE

Quand vous remplacez les piles, réalisez de nouveau le réglage du code du fabricant.

Connexion des antennes

Connexion de l'antenne cadre AM (fournie)

1 Montez l'antenne cadre AM.

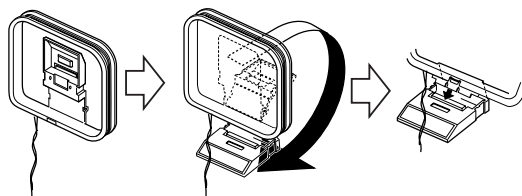

2 Connectez les cordons de l'antenne.

Appareil
(panneau arrière)

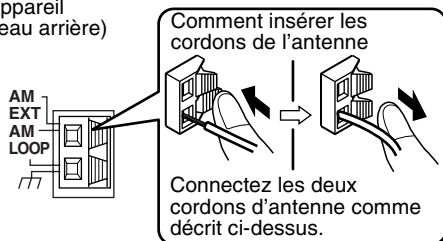

Si le cordon d'antenne est recouvert d'une gaine de vinyle, tordez-la et tirez sur gaine pour la retirer.

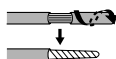

3 Tournez l'antenne cadre AM dans la direction qui offre la meilleure réception radio. Placez l'antenne cadre AM aussi loin que possible de l'appareil.

- Ne placez pas l'antenne cadre AM sur une table métallique ou près d'un téléviseur, ordinateur personnel, etc. Sinon, cela pourrait nuire à la réception radio.

■ Si une bonne réception radio ne peut pas être obtenue avec l'antenne cadre AM fournie

Fil électrique: 3 - 5 m (en vente dans les commerce)

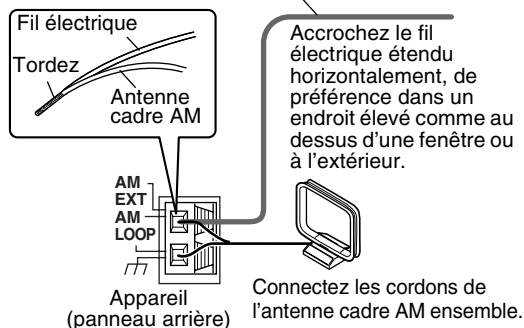

Connexion de l'antenne FM (fournie)

Appareil
(panneau arrière)

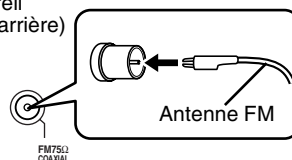

Placez l'antenne toute droite dans la direction qui offre la meilleure réception radio et fixez-la avec un ruban adhésif.

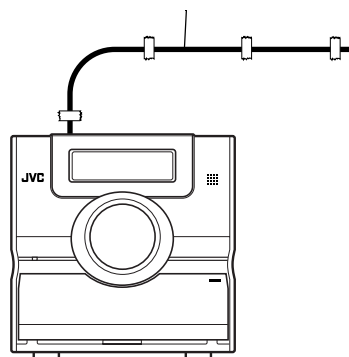

■ Si une bonne réception radio ne peut pas être obtenue avec l'antenne fournie ou en utilisant une antenne commune

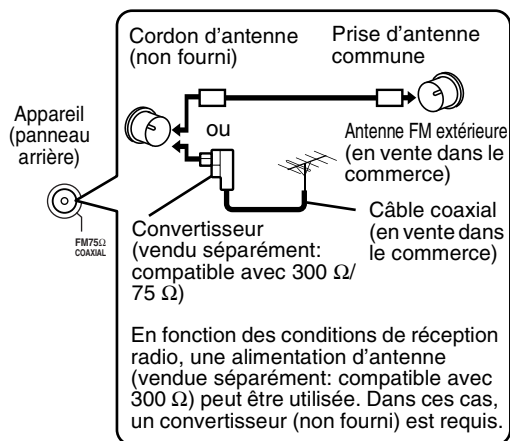

Pour les détails sur la connexion d'une antenne vendue séparément, référez-vous au mode d'emploi de l'antenne ou du convertisseur.

Lors du positionnement de l'antenne, écoutez une émission de radio (référez-vous à "Écoute d'une émission de radio" à la page 32).

Connexion des enceintes

Il n'y a pas de différences entre l'enceinte gauche et droite.

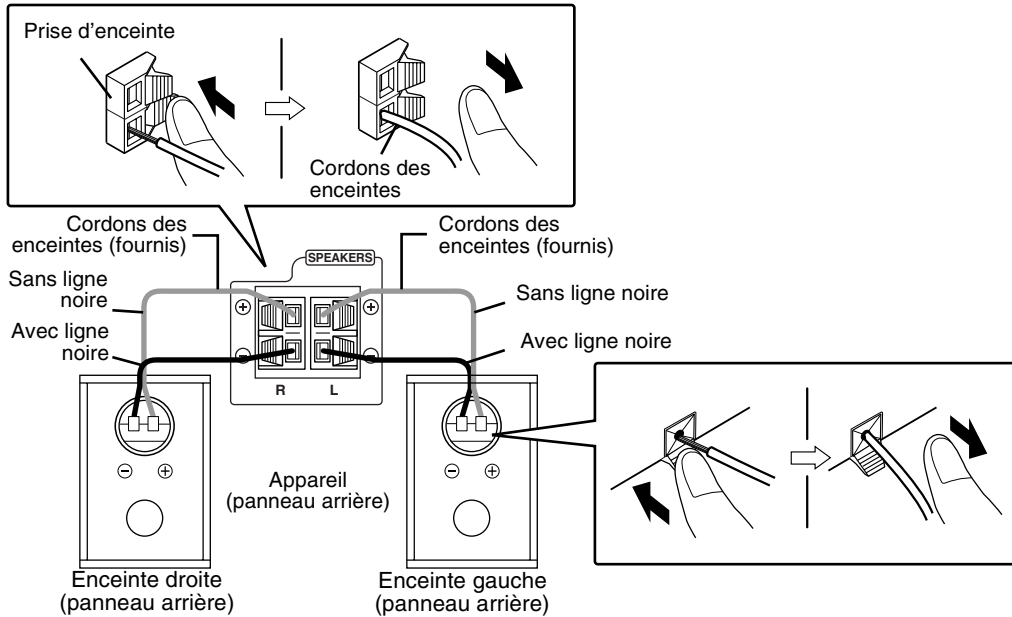

ATTENTION

- **NE tentez PAS de raccorder plusieurs enceintes à une borne d'enceinte.**
- **Les enceintes de cet appareil sont blindées magnétiquement, mais des irrégularités de couleur peuvent se produire sur le téléviseur selon la façon dont les enceintes sont placées. Gardez en tête ce qui suit.**
 1. **Mettez le téléviseur hors tension avant d'installer les enceintes. Attendez environ 30 minutes avant de remettre le téléviseur sous tension.**
 2. **Si des irrégularités de couleur se produisent sur les images du téléviseur, éloignez les enceintes à plus de 10 cm du téléviseur.**

La grille de l'enceinte peut être détachée.

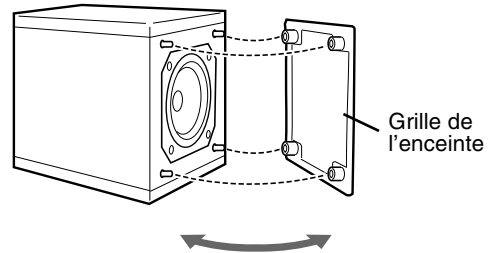

REMARQUE

- *L'impédance des enceintes pouvant être connectées à l'appareil est de 4 Ω à 16 Ω.*
- *Afin que le refroidissement de l'appareil soit suffisant, laissez un espace supérieur à 1 cm entre l'appareil et les enceintes ou d'autres objets.*

Connexion des autres appareils

Cette page explique comment connecter l'appareil à d'autres appareils.

Connexion d'un caisson de grave

Avec caisson de grave avec amplificateur intégré (non fourni), vous pouvez un son grave plus dynamique. Référez-vous au mode d'emploi du caisson de grave pour les détails.

Caisson de grave avec amplificateur intégré (non fourni)

Cordon audio (non fourni)
(Si un cordon audio est fourni avec le caisson de grave avec amplificateur intégré, vous pouvez utiliser ce cordon.)

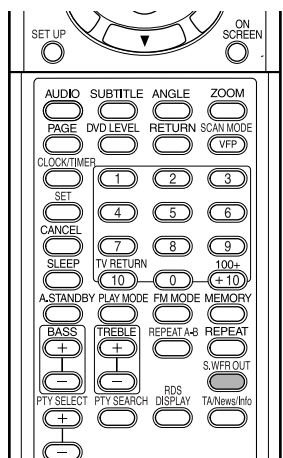
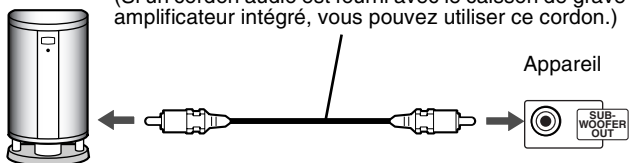

Si vous souhaitez écouter le son du caisson de grave, appuyez sur **S.WFR OUT** sur la télécommande pour afficher "SUBWOOFER" sur la fenêtre d'affichage de l'appareil. Chaque fois que vous appuyez sur la touche, l'affichage change entre "SUBWOOFER" et "OFF".

REMARQUE

Si "SUBWOOFER" est choisi, les sons graves des enceintes gauche et droite sont réduits automatiquement et sortis principalement par le caisson de grave.

Connexion à un autre appareil

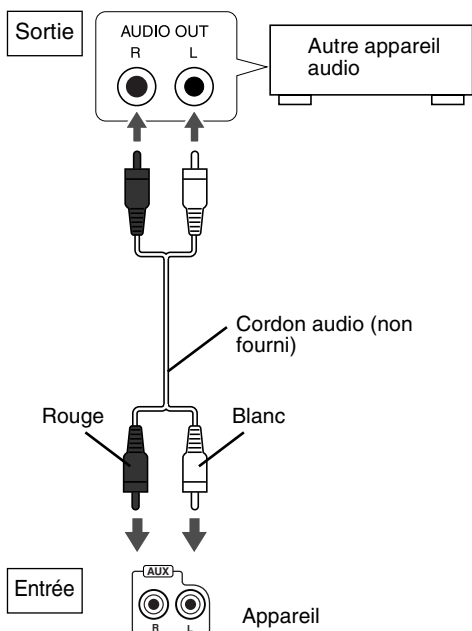

Connexion d'un appareil numérique

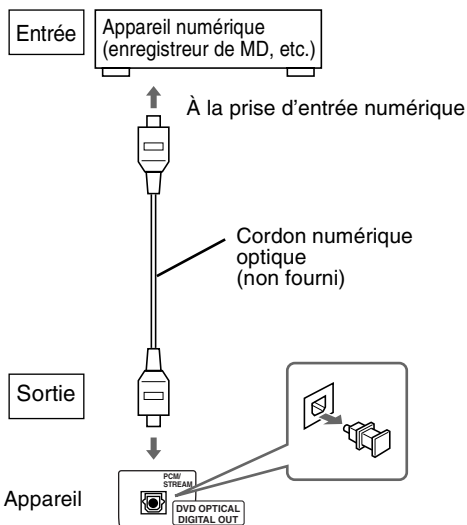

ATTENTION

- Pour les détails sur les signaux sortis, référez-vous à la page 30.
- Si vous connectez cet appareil à un appareil muni de la fonction de décodeur Dolby Digital, le réglage "COMPRESS. PLAGÉ DYN." de la section "AUDIO" (page 30) devient invalide quel que soit le son provenant de la sortie audio numérique de cet appareil.

Connexion à un téléviseur

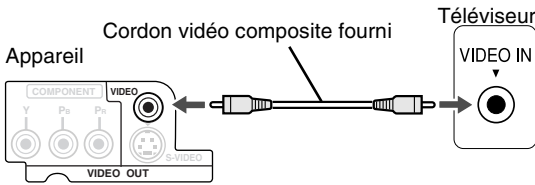

ATTENTION

Connectez l'appareil directement au téléviseur (ou moniteur) sans le faire passer par un magnéscope. Sinon, l'image peut être déformée pendant la lecture.

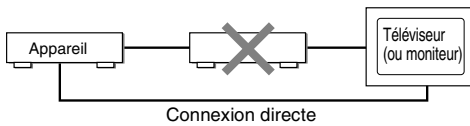

De plus, si vous connectez l'appareil à téléviseur muni d'un magnéscope intégré, l'image peut être déformée lors de la lecture.

Vous pouvez obtenir des images de meilleure qualité en utilisant le cordon suivant à la place du cordon vidéo fourni.

Connexion à l'aide d'un cordon S-Vidéo

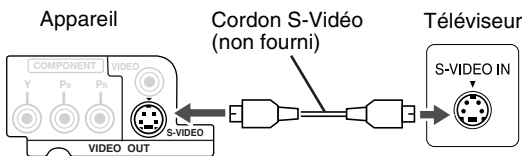

Connexion à l'aide d'un cordon vidéo en composantes

Vous pouvez obtenir des images de meilleure qualité que lors de l'utilisation d'un cordon S-Vidéo.

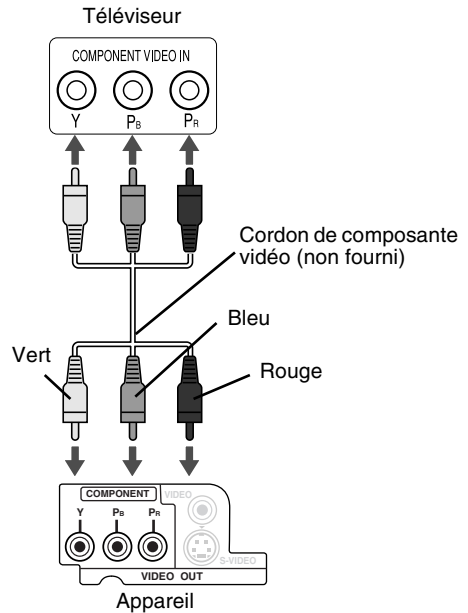

ATTENTION

Utilisez soit le cordon S-Vidéo soit le cordon vidéo en composantes. Si les deux cordons sont utilisés à la fois, il se peut que les images ne soient pas affichées correctement.

REMARQUE

- Afin de profiter des images en mode Progressif (page 26), le téléviseur doit être muni d'une entrée vidéo progressive.
- Si les prises d'entrée vidéo en composantes de votre téléviseur sont de type BNC, utilisez un adaptateur (non fourni) pour les convertir.

Raccordement du cordon d'alimentation

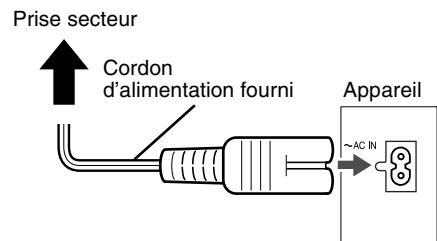

- Connectez le cordon d'alimentation une fois que toutes les connexions sont terminées.
- Le témoin d'attente (sur le panneau avant) s'allume.

Lecture

DVD VIDEO **DVD AUDIO** **VCD** **SVCD** **CD** (Référez-vous à la page 17 pour la lecture des disques MP3/WMA et JPEG.)

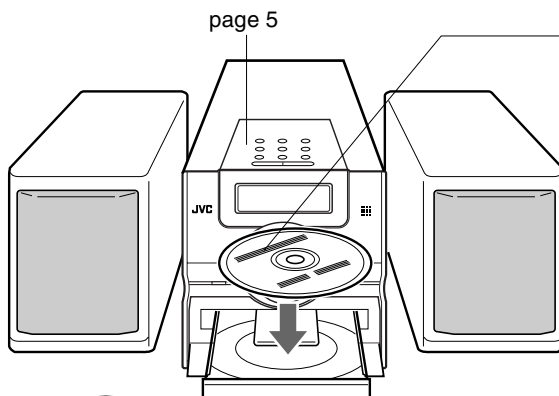

Placez un disque avec la partie imprimée dirigée vers le haut.

- Placez un disque de 8 cm dans la partie en creux au centre du plateau.

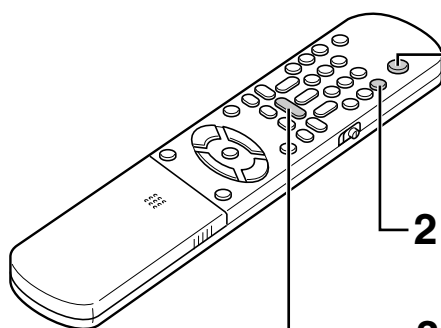

1 Appuyez sur **⏻/AUDIO**.

- L'appareil est mis sous tension et le témoin d'attente s'éteint.
- Appuyez de nouveau sur **⏻/AUDIO** pour mettre l'appareil hors tension.

2 Appuyez sur **⏏/OPEN/CLOSE** pour ouvrir le plateau à disque pour y placer un disque.

3 Appuyez sur **DVD/CD ▶**.

Le plateau à disque se referme et la lecture démarre.

- L'appareil est mis sous tension quand vous appuyez sur une touche **PLAY ▶**, **FM**, **AM**, **AUX** ou **⏏** sur l'appareil et **DVD/CD ▶**, **FM**, **AM**, **AUX** ou **⏏/OPEN/CLOSE** sur la télécommande quand l'appareil est hors tension. Si vous appuyez sur une autre touche que **⏏** ou **⏏/OPEN/CLOSE**, la source change aussi (si un disque est en place, sa lecture démarre).

REMARQUE

- Un écran de menu peut apparaître sur le téléviseur après le démarrage de la lecture d'un **DVD/VCD/SVCD**. Dans ce cas, choisissez l'élément que vous souhaitez reproduire en utilisant les touches suivantes sur la télécommande.
 - Choisissez l'élément souhaité en utilisant le curseur **▲/▼/◀/▶** et appuyer sur **ENTER**.
 - Choisissez un élément souhaité en utilisant les touches numériques.
- En fonction du disque, l'opération réelle peut être différente de cette description.

JVC

Les écrans apparaissent sur le téléviseur quand ce dernier est sous tension.

Les messages suivants apparaissent en fonction de l'état de la chaîne. (Quand **FM**, **AM** ou **AUX** est choisi comme source, aucun message n'apparaît.)

EN LECTURE	Apparaît lors de la lecture des données sur le disque par le système. Attendez un instant.
ERREUR DE CODE REGIONAL!	Apparaît en cas de discordance du code de région du DVD VIDEO et du code pris en charge par le système. (page 3)
PAS DE DISQUE	Apparaît si aucun disque n'est chargé.
OUVERTURE	Apparaît quand vous ouvrez le plateau à disque.
FERMETURE	Apparaît quand vous fermez le plateau à disque.
DISQUE ILLISIBLE	Apparaît quand vous essayez de reproduire un disque non reproductible.

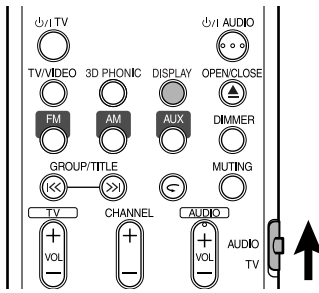

Fenêtre affichée pendant la lecture d'un disque

Ex.: Quand un DVD VIDEO est reproduit

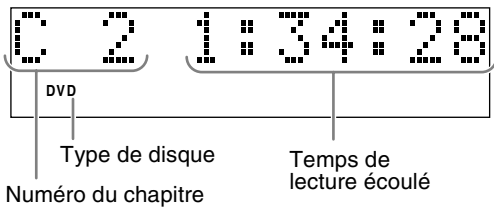

Ex.: Quand un DVD AUDIO est reproduit

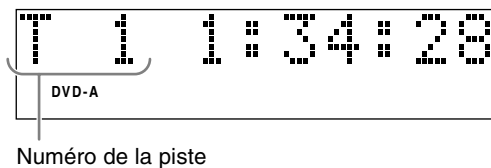

Si "BONUS" ou "B.S.P." apparaît pendant la lecture d'un DVD AUDIO référez-vous à la page 27.

Ex.: Quand un SVCD ou VCD est reproduit

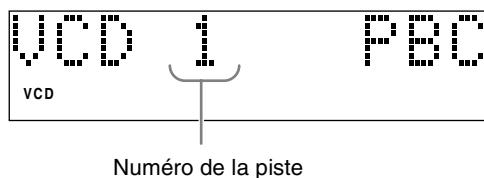

- Lors de la lecture d'un SVCD, l'indicateur SVCD s'allume à la place de l'indicateur VCD.
- PBC (commande de lecture): Un signal enregistré dans un VCD (version 2.0) pour commander la lecture. Il est possible d'utiliser un logiciel interactif ou un logiciel avec une fonction de recherche en utilisant l'écran de menu enregistré dans un VCD compatible PBC. Pour reproduire un disque sans la fonction PBC, réalisez les opérations suivantes.
 - Choisissez le numéro de plage en utilisant les touches numériques pendant que le disque est à l'arrêt.
 - Choisissez le numéro de plage en utilisant ►► pendant que le disque est à l'arrêt, puis appuyez sur DVD/CD ►.

- Appuyez sur **RETURN** pour retourner au niveau supérieur pendant la lecture PBC d'un VCD ou SVCD.

Ex.: Quand un CD est reproduit

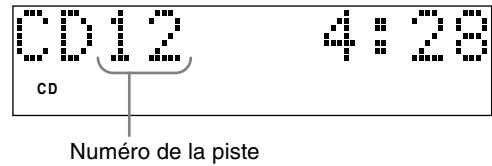

Ex.: Quand un fichier MP3/WMA est reproduit

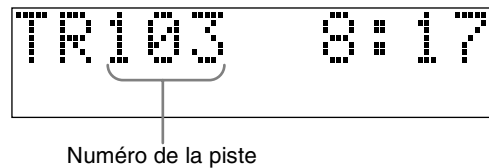

Pour changer l'affichage

Appuyez sur **DISPLAY**.

Chaque fois que vous appuyez sur la touche, l'indication sur l'affichage change temporairement comme suit:

- **Pour DVD VIDEO**

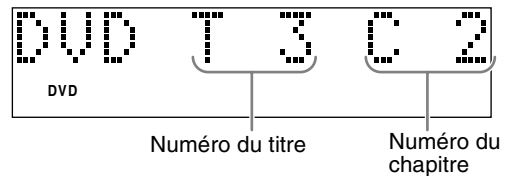

- **Pour DVD AUDIO**

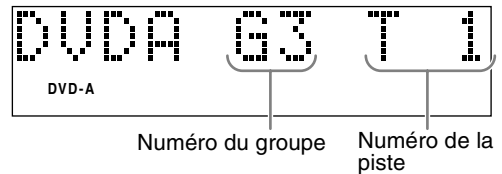

- **Pour MP3/WMA**

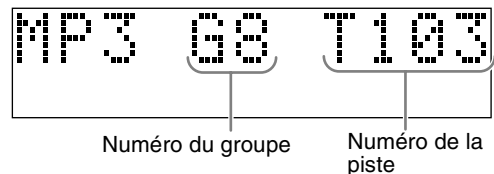

- **Pour SVCD/VCD/CD**

L'indication de l'horloge apparaît sur la fenêtre d'affichage.

- Avant que l'horloge soit réglée (page 38), "0:00" apparaît.
- Quand l'appareil est hors tension, appuyer sur **DISPLAY** permet de mettre hors service l'indication de l'horloge pour faire des économies d'énergie.

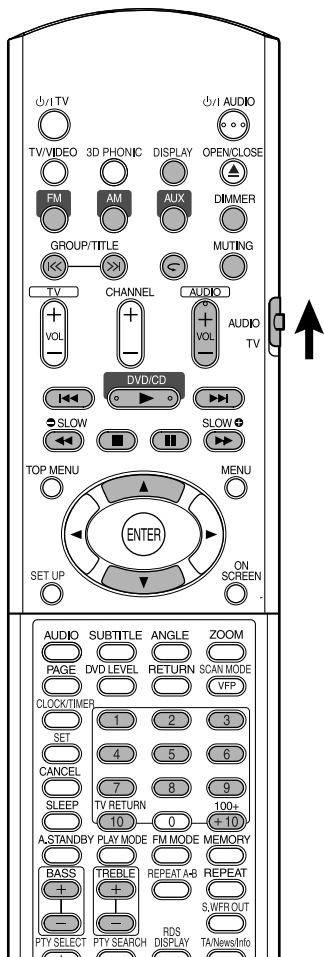

Choisissez le numéro du chapitre ou de la plage à reproduire pendant la lecture.

- Référez-vous à “Comment utiliser les touches numériques” à la page 15.

Pour arrêter la lecture



Appuyer sur **■** pendant la lecture.

Pour arrêter momentanément la lecture



Appuyer sur **II** pendant la lecture.

Pour redémarrer la lecture normale, appuyez sur DVD/CD **▶**.

- Pour le diaporama JPEG, appuyez sur DVD/CD **▶** démarre la lecture à partir du fichier suivant.

Pour avancer l'image image par image



Appuyez sur **II** pendant une pause.

- Chaque fois que vous appuyez sur la touche, l'image suivante est affichée.

Recherche rapide vers l'arrière/vers l'avant



Appuyez sur **◀◀** ou **▶▶** pendant la lecture.

- Chaque fois que vous appuyez sur la touche, la vitesse augmente (X2, X5, X10, X20, X60). Pour rétablir la vitesse normale, appuyez sur DVD/CD **▶**.

REMARQUE

- La recherche rapide vers l'arrière/vers l'avant ne peut pas être réalisée pour les disques MP3, WMA et JPEG.
- Pour les DVD VIDEO, VCD ou SVCD, aucun son ne sort pendant la recherche rapide vers l'arrière/l'avant.
- Pour les CD ou les DVD AUDIO, le son est intermittent pendant la recherche rapide vers l'arrière/vers l'avant.

Choisissez ce que vous souhaitez reproduire en utilisant les touches numériques



REMARQUE

- Réglez le sélecteur de mode de télécommande sur **AUDIO** avant d'utiliser les touches numériques. 
- Pour un VCD ou SVCD, cette opération peut être réalisée quand le disque est à l'arrêt ou pendant la lecture sans la fonction PBC.
- Pour un disque DVD AUDIO, CD, MP3/WMA ou JPEG, cette opération peut aussi être réalisée quand le disque est à l'arrêt.
- Cette opération ne peut pas être réalisée pour certains disques.

Lecture à partir d'une position située 10 secondes en arrière (Relecture par une simple pression)



Appuyer sur pendant la lecture.

REMARQUE

- Cette opération ne peut pas être réalisée pour certains disques.
- Il n'est pas possible de retourner au titre précédent.

Lecture au ralenti



Appuyez sur **SLOW** ou **SLOW** pendant une pause.

- Chaque fois que vous appuyez sur la touche, la vitesse de lecture augmente ($\times 1/32$, $\times 1/16$, $\times 1/8$, $\times 1/4$, $\times 1/2$).
- Appuyez sur DVD/CD pour reprendre la lecture normale.

REMARQUE

- Aucun son ne sort.
- La lecture au ralenti vers l'arrière peut ne pas être fluide.
- Pour les VCD ou SVCD, la lecture au ralenti peut être réalisée uniquement vers l'avant.

Saut au début d'une sélection



Appuyez sur ou pendant la lecture*.

- Appuyez sur pour sauter au chapitre ou à la plage suivante.
- Appuyez une fois sur pour sauter au début du chapitre ou de la plage en cours de lecture (sauf pour les disques JPEG).
- Appuyez sur **GROUP/TITLE** ou pour choisir le titre ou le groupe.
- Pendant la lecture d'un disque JPEG, appuyez sur ou sur le curseur pour reproduire le fichier suivant, ou appuyez sur ou sur le curseur pour reproduire le fichier précédent.

REMARQUE

- * Pour un VCD ou SVCD, cette opération peut être réalisée pendant la lecture sans la fonction PBC.
- Sauf pour les DVD VIDEO, cette fonction peut aussi être réalisée quand le disque est à l'arrêt.
- Cette opération ne peut pas être réalisée pour certains disques.

Comment utiliser les touches numériques

Ex.:

5: 15: →
 20: → 25: → →

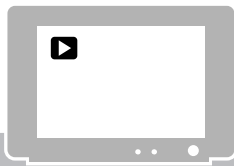

Icônes guide affichés sur l'écran du téléviseur (Guide sur l'écran)



: Lecture



: Pause



: Recherche rapide vers l'arrière/vers l'avant



: Lecture au ralenti (vers l'arrière/vers l'avant)



: Le disque contient plusieurs angles de vue (page 24)



: Le disque contient plusieurs langues de dialogue (page 24)



: Le disque contient plusieurs langues de sous-titre (page 24)



: Le disque ne peut pas accepter l'opération réalisée.

Pour changer la luminosité de la fenêtre d'affichage (DIMMER)

Appuyez répétitivement sur **DIMMER**.

- Chaque fois que vous appuyez sur la touche, le mode de gradateur change comme suit:

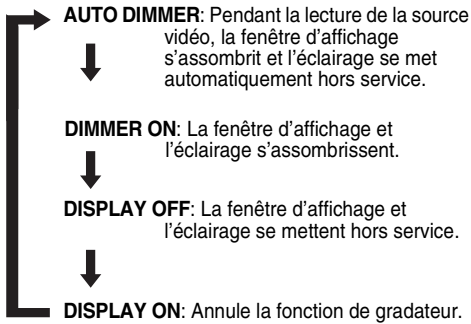

- Quand l'appareil est hors tension, appuyer sur **DISPLAY** permet de mettre hors service l'indication de l'horloge pour faire des économies d'énergie.

Les opérations ci-dessous peuvent être réalisées pour toutes les sources.

Ajustement du volume

Appuyez sur **AUDIO VOL +/-**.

REMARQUE

Le volume peut aussi être ajusté en tournant le réglage **VOLUME** sur l'appareil.

Ajustement de la qualité du son

Graves: Appuyez sur **BASS +/-**.

Aigus: Appuyez sur **TREBLE +/-**.

- Plage d'ajustement: -5 à +5.

Coupure temporaire du son (MUTING)

Appuyez sur **MUTING**.

- Aucun son ne sort des enceintes, du casque d'écoute et du caisson de grave.
- Appuyez de nouveau sur **MUTING** pour rétablir le son. Si l'appareil est mis hors tension puis de nouveau sous tension, le son est aussi rétabli.

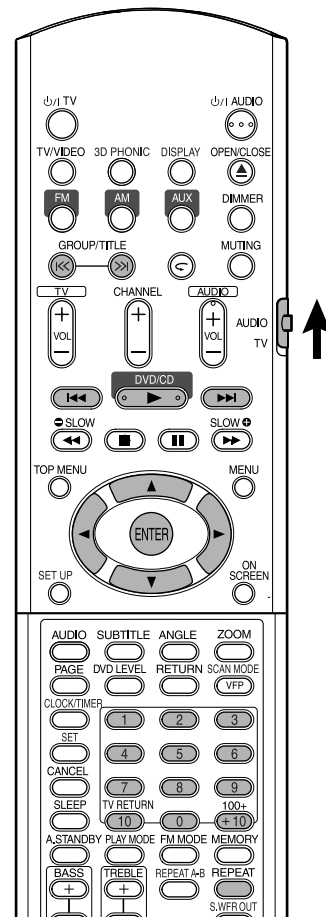

REMARQUE

Réglez le sélecteur de mode de télécommande sur **AUDIO** avant d'utiliser les touches numériques.



Lecture

MP3 WMA JPEG

L'affichage d'un disque MP3/WMA est décrit ici comme exemple.

Pour un disque JPEG, le mot "plage" est utilisé pour désigner un "fichier".

REMARQUE

Lors de la lecture d'un disque contenant à la fois des fichiers MP3/WMA et JPEG, réglez le type de fichier à reproduire, puis remettez la chaîne sous tension (page 29).

1 Mettez un disque en place.

Numéro du groupe en cours / Mode de lecture (PROGRAM, RANDOM, REPEAT)
 Nombre total de groupes

Balise d'information (disques MP3/WMA)

Durée de lecture écoulée de la plage actuelle (disques MP3/WMA)

FILE PROGRAM REPEAT STEP TIME 00:02:18

Group : 3 / 3 Track : 10 / 30 (Total 1000)

Blue
Red
Green

Track Information
 Title
 Weather
 Artist
 Earth
 Album
 Nature

01. Cloudy.mp3
 02. Fair.mp3
 03. Fog.mp3
 04. Hail.mp3
 05. Indian summer.mp3
 06. Rain.mp3
 07. Shower.mp3
 08. Snow.mp3
 09. Thunder.mp3
 10. Typhoon.mp3
 11. Wind.mp3
 12. Winter sky.mp3

Groupe en cours

Piste (fichier) en cours

Numéro de la piste (fichier) en cours / Nombre total de pistes (fichiers) du groupe en cours

Nombre total de pistes (fichiers) sur le disque

État de la lecture

2 Appuyez sur le curseur ▲/▼ pour choisir un groupe.

3 Appuyez sur le curseur ► pour aller à la liste des plages.

- Appuyez sur le curseur ◀ pour retourner à la liste des groupes.

4 Appuyez sur le curseur ▲/▼ pour choisir une plage.

Lecture de diaporama **JPEG**

- À l'étape **5**, pour un disque JPEG, quand vous appuyez sur **DVD/CD ►**, les fichiers sont reproduits de façon continue à partir du fichier choisi (lecture de diaporama), et quand vous appuyez sur **ENTER**, seul le fichier choisi est reproduit.
- La durée d'affichage pour un fichier pendant la lecture diaporama est d'environ 3 secondes.
- Une fois que tous les fichiers ont été reproduits, la lecture s'arrête automatiquement.

5 Appuyez sur DVD/CD ► ou ENTER.

REMARQUE

- GROUP/TITLE** ◀◀, ▶▶ peut aussi être utilisé à l'étape **2**.
- Les touches numériques peuvent aussi être utilisées à l'étape **4**. Dans ce cas, l'étape **5** n'est pas nécessaire. (Pour savoir comment utiliser les touches numériques référez-vous à la page 15.)
- ◀◀ ou ▶▶ peut aussi être utilisé à l'étape **4**. Dans ce cas, l'étape **5** n'est pas nécessaire.

Lecture répétée

MP3 WMA JPEG

1 Appuyer sur REPEAT.

- Chaque fois que vous appuyez sur la touche, le mode de lecture répétée et son indication changent comme suit:

Éléments répétés	Sur le téléviseur	Sur la fenêtre d'affichage
Piste actuelle (disque MP3/WMA uniquement)	REPEAT TRACK	REP TRK ↺ 1
Groupe en cours	REPEAT GROUP	REP GRP ↺
Disque entier	REPEAT ALL	REP ALL ALL ↺
Annulation	Pas d'indication	REP OFF
La plage actuelle pendant la lecture programmée/aléatoire (disque MP3/WMA uniquement)	REPEAT STEP	REP STEP ↺ 1
Toutes les plages pendant la lecture programmée/aléatoire (disque MP3/WMA uniquement)	REPEAT ALL	REP ALL ALL ↺

2 Appuyez sur DVD/CD ►.

REMARQUE

- Le type de répétition peut être changé pendant la lecture.
- Le mode de répétition est annulé automatiquement s'il y a un fichier qui ne peut pas être reproduit (page 3).

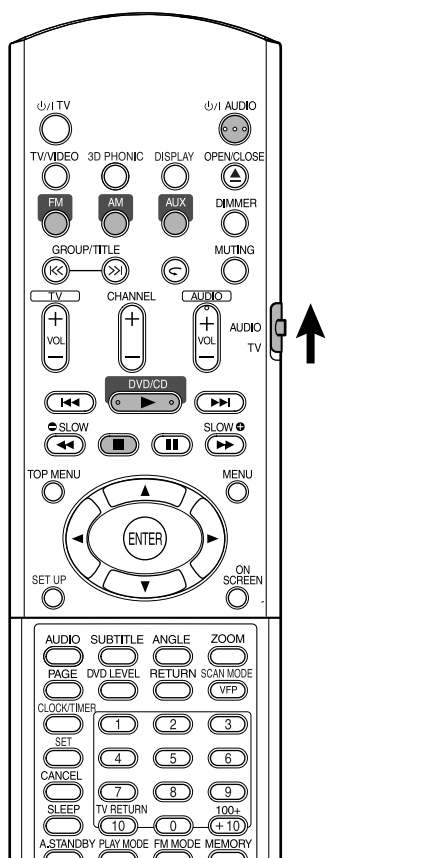

REMARQUE

Réglez le sélecteur de mode de télécommande sur **AUDIO** avant d'utiliser les touches numériques.



Cette chaîne peut mémoriser le point d'arrêt de façon que quand vous reprenez la lecture en appuyant sur DVD/CD ► (même à partir du mode d'attente), elle reprend à partir du point où vous l'avez interrompue—Reprise de lecture. L'indicateur RESUME s'allume sur la fenêtre d'affichage quand vous arrêter la lecture.

Comment suspendre la lecture

Réalisez n'importe laquelle des opérations suivantes pendant la lecture.

Appuyez une fois sur ■.*

Appuyez sur 0/1AUDIO pour mettre l'appareil hors tension.

Changez la source sur FM, AM ou AUX.*

* Même si l'appareil est mis hors tension en appuyant sur 0/1 AUDIO, la position d'interruption de la lecture est mémorisée.



Pour démarrer la lecture à partir de la position mémorisée

Appuyez sur DVD/CD ►.

REMARQUE

- Cette fonction ne peut pas être utilisée en lecture programmée ou lecture aléatoire.
- La position à partir de laquelle la lecture reprend peut être légèrement différente de la position d'interruption.
- Quand un menu de disque est affiché, la fonction de reprise peut ne pas fonctionner.
- La langue des dialogues, la langue des sous-titres et l'angle de vue sont aussi mémorisés en même temps que la position d'interruption.
- La position mémorisée est annulée si le plateau à disque est ouvert. De plus, si vous appuyez sur ■ pendant la lecture, "RESUME" est affiché. Si vous appuyez de nouveau sur ■, les informations mémorisées sont annulées.
- Au moment de l'achat, la fonction de reprise est en service (MARCHE). La fonction de reprise peut être mise hors service (ARRET) (page 30).

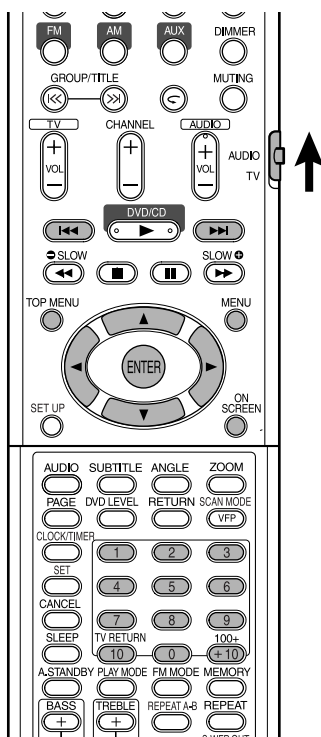

REMARQUE

Réglez le sélecteur de mode de télécommande sur **AUDIO** avant d'utiliser les touches numériques.

Choisissez la scène à partir du menu

DVD VIDEO **DVD AUDIO** **VCD** **SVCD**

1 Appuyez sur **MENU** ou **TOP MENU** pendant que le disque est à l'arrêt ou pendant la lecture*1.

- L'écran de menu de disque est affiché.
- Seul **TOP MENU** peut être utilisé pour les DVD AUDIO.

2 Appuyez sur le curseur **▲/▼/◀/▶** (uniquement pour les DVD VIDEO ou DVD AUDIO) ou sur les touches numériques pour choisir la scène à reproduire.

- Référez-vous à "Comment utiliser les touches numériques" (page 15).
- Si l'écran de menu comprend plusieurs pages, appuyez sur **◀◀** ou **▶▶** pour changer la page (uniquement pour les VCD et SVCD).

3 Appuyez sur **ENTER**.

REMARQUE

- *1 Pour les VCD et SVCD, cette opération peut être réalisée uniquement quand la fonction PBC est hors service.
- Cette opération ne peut pas être réalisée pour un disque sans écran de menu.
- Avec certains disques, la lecture peut démarrer sans que vous appuyiez sur **ENTER**.

Désignation de la durée (recherche temporelle)

DVD VIDEO **DVD AUDIO** **VCD** **SVCD** **CD**

1 Appuyez deux fois sur **ON SCREEN** pendant la lecture*2.

La barre de menu est affichée (page 28).

2 Appuyez sur le curseur **◀/▶** pour choisir **◀▶**.

3 Appuyez sur **ENTER**.

4 Entrez la durée*3 en utilisant les touches numériques (1-9, 0).

Ex.: Si vous souhaitez reproduire un DVD VIDEO à partir de la position (0 heure) 23 minutes 45 secondes, appuyez dans l'ordre sur les touches:

0 → **2** → **3** → **4** → **5**

- Si vous entrez un chiffre incorrecte, appuyez sur le curseur **◀** pour effacer le chiffre puis entrez-le de nouveau.

5 Appuyez sur **ENTER**.

Pour faire disparaître la barre de menu, appuyez sur **ON SCREEN**.

REMARQUE

- Cette fonction ne peut pas être utilisée pour un DVD VIDEO sans informations de temps enregistrées.
- Cette fonction ne peut pas être utilisée pendant la lecture programmée ou lecture aléatoire.
- *2 Pour un VCD ou SVCD, cette opération peut être réalisée quand le disque est à l'arrêt ou pendant la lecture sans la fonction PBC.
- *3 La recherche temporelle pour un DVD VIDEO démarre à partir du début du titre, et à partir du début de la plage reproduite pour un DVD AUDIO. La recherche temporelle pour les VCD, SVCD et CD fonctionne comme suit:
 - Quand un disque est à l'arrêt, la recherche temporelle démarre à partir du début du disque.
 - Quand le disque est en cours de lecture, la recherche temporelle est réalisée à l'intérieur de la plage en cours de lecture.

DVD VIDEO DVD AUDIO VCD SVCD C D MP3 WMA

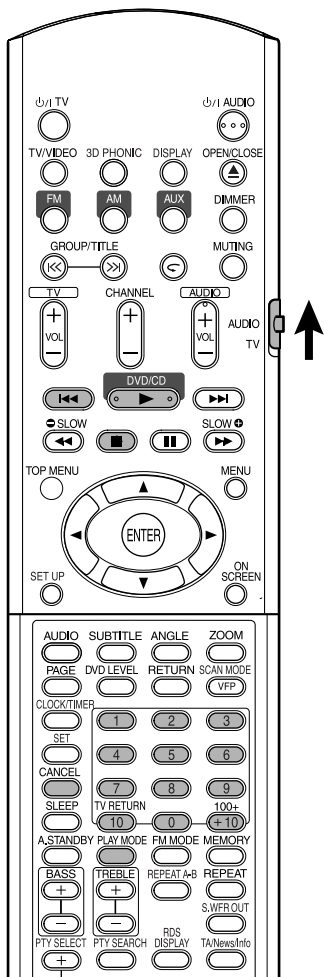

Lecture du disque dans l'ordre souhaité (lecture programmée)

Il est possible de programmer un maximum de 99 chapitres ou plages. Le même chapitre ou la même plage peut être programmé plus d'une fois.

- 1 **Quand le disque est à l'arrêt, appuyez répétitivement sur PLAY MODE pour afficher "PROGRAM" sur la fenêtre d'affichage de l'appareil.**

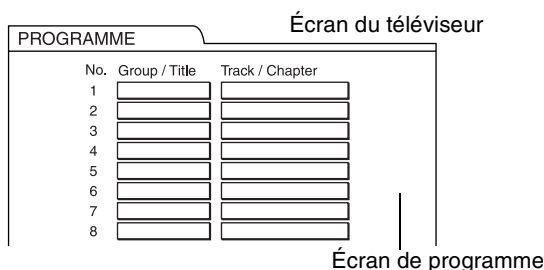

- 2 **Créez un programme en suivant la description sur l'écran du téléviseur.**

Référez-vous à "Comment utiliser les touches numériques" (page 15).

- Le contenu entré varie en fonction du type de disque.
 - DVD VIDEO : Titres et chapitres
 - VCD, SVCD, CD : Pistes
 - DVD AUDIO, MP3/WMA: Groupes et pistes
- Pour choisir un groupe bonus d'un DVD AUDIO, réalisez d'abord les opérations de "Lecture d'un groupe bonus" à la page 27 pour faire disparaître l'affichage "BONUS".
- Si le nombre de chapitres ou de plages entré est supérieur à 99, "MEM FULL" est affiché.
- Dans le cas de VCD, SVCD ou CD, si la durée totale de lecture dépasse 9 heures 59 minutes 59 secondes, "--:--" est affiché sur la fenêtre d'affichage (il est possible de continuer la programmation).

REMARQUE

Réglez le sélecteur de mode de télécommande sur **AUDIO** avant d'utiliser les touches numériques.

Pour réaliser la programmation sur la fenêtre d'affichage de l'appareil, procédez comme suit:

- (1) Choisissez un titre/groupe en utilisant les touches numériques.
- (2) Choisissez un numéro de chapitre/plage en utilisant les touches numériques.
 - Référez-vous à "Comment utiliser les touches numériques" à la (page 15).
 - Le numéro de programme est affiché en bas de la fenêtre d'affichage (Ex.: "P2").
- (3) Répétez les opérations ci-dessus (1) et (2) pour terminer le programme. Puis, passez à l'étape **3**.

REMARQUE

- Le numéro de groupe/titre clignote sur la fenêtre d'affichage après la création de chaque pas de programme.
- Uniquement pour les DVD VIDEO, DVD AUDIO, VCD, ou disques MP3/WMA: Si vous appuyez sur **ENTER** au lieu de choisir un numéro de plage/chapitre, "ALL" est affiché et toutes les plages/chapitres du groupe/titre choisi sont programmés.

3 Appuyez sur DVD/CD ►.

- Pour reprendre la lecture normale, appuyez répétitivement sur **PLAY MODE** pour afficher l'indication de lecture sur la fenêtre d'affichage de l'appareil quand le disque est à l'arrêt. Le contenu du programme n'est pas effacé.
- Les opérations suivantes effacent le contenu du programme:
 - Appuyer répétitivement sur **CANCEL** (les programmes sont effacés un par un)
 - Appuyer sur **■** quand le disque est à l'arrêt
 - Ouvrir le plateau à disque
 - Mettre l'appareil hors tension

Lecture du disque dans un ordre aléatoire (lecture aléatoire)

1 Appuyez répétitivement sur PLAY MODE pour afficher "RANDOM" sur la fenêtre d'affichage de l'appareil quand le disque est à l'arrêt.

- "RANDOM" apparaît aussi sur l'écran du téléviseur.

2 Appuyez sur DVD/CD ►.

- Le même chapitre ou la même plage n'est pas reproduit deux fois.
- Pour reprendre la lecture normale, appuyez répétitivement sur **PLAY MODE** pour afficher l'indication de lecture sur la fenêtre d'affichage de l'appareil quand le disque est à l'arrêt.
- La lecture aléatoire peut aussi être annulée en réalisant une des opérations suivantes:
 - Ouvrir le plateau à disque
 - Mettre l'appareil hors tension
- La plage précédente n'est pas rappelée même si vous appuyez répétitivement sur **◀◀** pendant la lecture aléatoire (la lecture retourne au début du chapitre ou de la plage actuelle).

Lecture répétée

Référez vous à la page 17 pour la lecture répétée de fichiers MP3/WMA et JPEG.

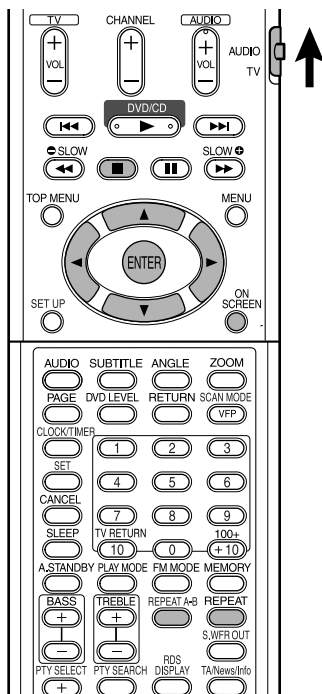

Lecture répétée d'un titre/chapitre/groupe/ page ou de toutes les pages (REPEAT)

DVD VIDEO DVD AUDIO VCD SVCD CD

Appuyer sur REPEAT pendant la lecture.

- Chaque fois que vous appuyez sur la touche, le mode de lecture répétée et son indication changent comme suit:

Pour DVD VIDEO

Éléments répétés	Sur le téléviseur	Sur la fenêtre d'affichage
Chapitre actuel	CHAP	REP CHAP ↺ 1
Titre actuel	TITLE	REP TTL ↺
Annulation	OFF	REP OFF

Pour DVD AUDIO

Éléments répétés	Sur le téléviseur	Sur la fenêtre d'affichage
Piste actuelle	TRACK	REP TRK ↺ 1
Groupe actuel	GROUP	REP GRP ↺
Annulation	OFF	REP OFF

Pour CD/VCD/SVCD

Éléments répétés	Sur le téléviseur	Sur la fenêtre d'affichage
Piste actuelle	TRACK	REP TRK ↺ 1
Toutes les pages	ALL	REP ALL ALL ↺
Annulation	OFF	REP OFF

REMARQUE

- Pour un VCD ou SVCD, cette opération peut être réalisée uniquement quand le disque est à l'arrêt ou pendant la lecture sans la fonction PBC.
- Il est possible de régler le mode de répétition sur la barre de menu. Pour savoir comme faire, référez-vous à "Lecture du passage choisi répétitivement (Lecture répétée A-B)" (page 23).
- Pour les DVD VIDEO et DVD AUDIO, si la source est changée sur FM, AM ou AUX, la mode de répétition est annulé.

Répétition de la lecture pendant la lecture programmée ou aléatoire

Éléments répétés	Sur le téléviseur	Sur la fenêtre d'affichage
Chapitre/page actuelle	STEP ou REPEAT STEP	REP STEP ↺ 1
Toutes les pages pendant la lecture programmée/ aléatoire	ALL ou REPEAT ALL	REP ALL ALL ↺
Annulation	OFF ou aucune indication	REP OFF

Lecture du passage choisi répétitivement (Lecture répétée A-B)

DVD VIDEO DVD AUDIO VCD SVCD C D

1 Appuyez deux fois sur ON SCREEN pendant la lecture.

La barre de menu (page 28) est affichée.

2 Appuyez sur le curseur ◀/▶ pour choisir .

3 Appuyez sur ENTER.



4 Appuyez sur le curseur ▲/▼ pour afficher .

Les autres modes de répétition peuvent être choisis ici. Pour les autres modes de répétition, référez-vous à “Lecture répétée d’un titre/chapitre/groupe/plage ou de toutes les plages (REPEAT)” (page 22).

5 Appuyez sur ENTER au point de départ du passage à répéter (désignant le point A).

- L’icône sur la barre de menu devient .

6 Appuyez sur ENTER au point final du passage à répéter (désignant le point B).

- L’icône sur la barre de menu devient  et le passage entre les points A et B est reproduit répétitivement.
- La lecture répétée A-B est annulée en réalisant une des opérations suivantes:
 - Appuyez sur ■.
 - Choisissez  et appuyez deux fois sur ENTER.

REMARQUE

- La répétition A-B est possible uniquement à l’intérieur du même titre ou de la même plage. La répétition A-B ne peut pas être réalisée pendant la lecture PBC, la lecture programmée, la lecture aléatoire et la lecture répétée.
- Vous pouvez réaliser la lecture répétée A-B en utilisant la touche REPEAT A-B de la télécommande.

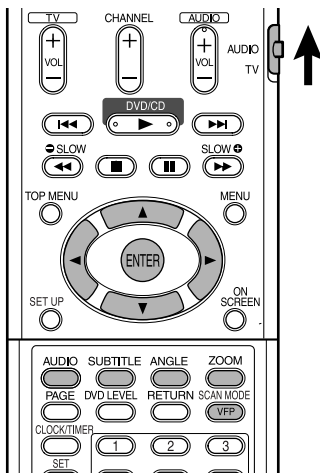

Sélection de la langue des dialogues

DVD VIDEO DVD AUDIO VCD SVCD

1 Appuyez sur **AUDIO** pendant la lecture d'un disque contenant des dialogues en plusieurs langues.

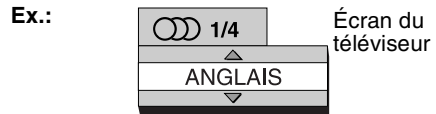

- Chaque fois que vous appuyez sur la touche, la langue des dialogues change. La langue des dialogues peut aussi être changée en appuyant sur le curseur ▲/▼.
- Pour les codes de langue tels que "AA", référez-vous à "Codes des langues" (page 42).
- "ST", "L" et "R" qui s'affichent lors de la lecture d'un VCD ou SVCD représentent respectivement "Stéréo", "son gauche" et "son droit".

2 Attendez quelques secondes ou appuyez sur **ENTER** pour quitter la fenêtre.

REMARQUE

Il est aussi possible de réaliser cette opération en utilisant la barre de menu (page 28).

Sélection des sous-titres

DVD VIDEO SVCD DVD AUDIO

(uniquement pour les images animées)

1 Appuyez sur **SUBTITLE** pendant la lecture d'un disque contenant des sous-titres en plusieurs langues.

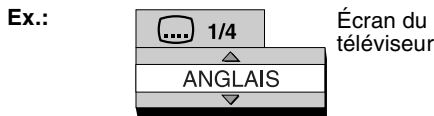

- Chaque fois que vous appuyez sur la touche les sous-titres sont mis alternativement en (MARCHE) et hors (ARRÊT) service.

2 Appuyez sur le curseur ▲/▼ pour choisir une langue de sous-titres.

- Pour les codes de langue tels que "AA", référez-vous à "Codes des langues" (page 42).
- La façon dont les langues des sous-titres sont affichés peut différer en fonction du disque.

3 Attendez quelques secondes ou appuyez sur **ENTER** pour quitter la fenêtre.

REMARQUE

- Il est aussi possible de réaliser cette opération en utilisant la barre de menu (page 28).
- Pour un SVCD, chaque fois que vous appuyez sur **SUBTITLE** à l'étape **1**, le type de sous-titre et **ARRÊT** (hors service) alternent sur l'affichage.

Sélection d'un angle de vue

DVD VIDEO DVD AUDIO

(uniquement pour les images animées)

1 Appuyez sur **ANGLE** pendant la lecture d'un disque contenant plusieurs angles de vue.

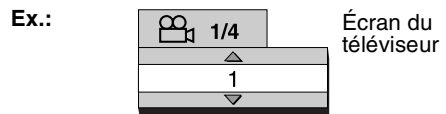

- Chaque fois que vous appuyez sur la touche, l'angle de vue change. L'angle de vue peut aussi être changée en appuyant sur le curseur ▲/▼.

2 Attendez quelques secondes ou appuyez sur **ENTER** pour quitter la fenêtre.

REMARQUE

Il est aussi possible de réaliser cette opération en utilisant la barre de menu (page 28).

Agrandissement de l'image (ZOOM)

DVD VIDEO VCD SVCD DVD AUDIO JPEG

(uniquement pour les images animées)

1 Appuyer sur ZOOM pendant la lecture ou une pause.

- Chaque fois que vous appuyez sur la touche, le taux d'agrandissement de l'image change.
- (Pour un disque JPEG) Vous ne pouvez pas changer le taux d'agrandissement pendant la lecture de diaporama.

2 Choisissez la partie que vous souhaitez agrandir en utilisant le curseur ▲/▼/◀/▶.

- Pour reprendre la lecture normale, choisissez "ZOOM OFF" à l'étape 1.

Ajustement de la qualité de l'image (VFP)

DVD VIDEO DVD AUDIO VCD SVCD JPEG

1 Appuyer sur VFP pendant la lecture ou une pause.

Le réglage actuel apparaît sur l'écran du téléviseur.

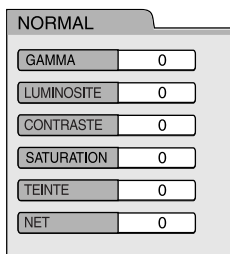

- **GAMMA:** Ajustez ce réglage si les couleurs neutres sont lumineuses ou sombre. La luminosité des parties claires et foncées est maintenue.
- **LUMINOSITE:** Ajustez ce réglage si l'image est entièrement lumineuse ou sombre.
- **CONTRASTE:** Ajustez ce réglage si la position éloignée et proche n'est pas naturelle.
- **SATURATION:** Ajustez ce réglage si l'image est blanchâtre ou noirâtre.
- **TEINTE:** Ajustez ce réglage si l'apparence de la couleur de la peau n'est pas naturelle.
- **NET:** Ajustez ce réglage si l'image est floue.

2 Appuyez sur le curseur ◀/▶ pour choisir le mode VFP.

- Il est recommandé de choisir normalement "NORMAL", ou "CINEMA" dans une pièce sombre. Quand "NORMAL" ou "CINEMA" est choisi, allez à l'étape 7.
- Si "USAGER 1" ou "USAGER 2" est choisi, l'ajustement peut être réalisé de façon détaillée après l'étape 3.

3 Appuyez sur le curseur ▲/▼ pour choisir l'élément à ajuster.

4 Appuyer sur ENTER.

Ex.: Écran du téléviseur



5 Appuyez sur le curseur ▲/▼ pour changer la valeur.

6 Appuyer sur ENTER.

Pour ajuster les autres éléments, retournez à l'étape 3.

7 Appuyez sur VFP pour quitter la fenêtre.

REMARQUE

- Si aucune opération n'est réalisée pendant plusieurs secondes pendant la procédure, les réglages réalisés jusqu'à maintenant sont mémorisés automatiquement.
- "VFP" est une abréviation de "Video Fine Processor (processeur vidéo de précision)".

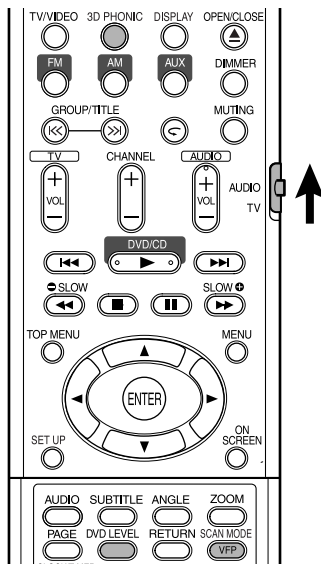

Création d'un son réaliste (3D PHONIC)

DVD VIDEO DVD AUDIO VCD SVCD CD MP3 WMA

Les deux enceintes produisent un effet proche du son Surround.

1 Appuyez sur 3D PHONIC pendant la lecture.

Ex.: Écran du téléviseur



- Chaque fois que vous appuyez sur la touche, le mode 3D PHONIC change comme suit:

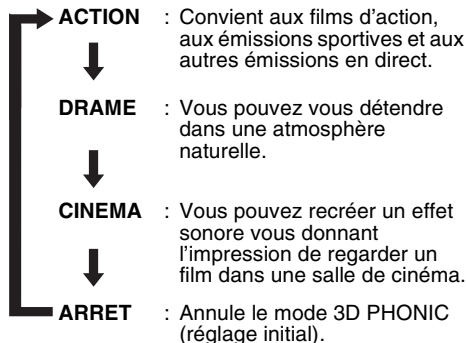

- Quand le mode 3D PHONIC est en service, "3D PHONIC" apparaît et l'indicateur 3D PHONIC s'allume sur la fenêtre d'affichage.

REMARQUE

- 3D PHONIC peut être utilisé pour les enceintes et le casque d'écoute.
- Si du bruit est produit ou si le son est déformé, réglez 3D PHONIC sur "ARRÊT".
- Vous ne pouvez pas utiliser ce mode avec certains DVD AUDIO.

Ajustement du niveau de lecture (DVD LEVEL)

DVD VIDEO

Le son d'un DVD VIDEO est peut-être enregistré à un niveau (de volume) plus faible que celui des autres types de disque. Si cette différence ne vous plaît pas, ajustez le niveau des DVD.

1 Appuyez sur DVD LEVEL pendant la lecture.

- Chaque fois que vous appuyez sur la touche, le niveau change parmi "NORMAL", "MIDDLE" et "HIGH".
- Choisissez le niveau tout en écoutant le son reproduit.

REMARQUE

- Le niveau des DVD prend effet uniquement lors de la lecture d'un DVD VIDEO.
- Même si le niveau des DVD est changé, le niveau de sortie de la prise de sortie audio numérique ne change pas.

Affichage d'images de meilleure qualité (SCAN MODE)

En mode progressif, vous pouvez obtenir des images de meilleure qualité.

ATTENTION

- Afin d'afficher les images en mode progressif, les conditions suivantes doivent être respectées:
 - Le téléviseur connecté à ce appareil doit posséder une prise d'entrée vidéo en composantes.
 - Cet appareil et le téléviseur doivent être connectés à l'aide d'un cordon vidéo en composantes (page 11).
- Si les conditions ci-dessus ne sont pas respectées, laissez l'appareil en mode entrelacé. Si le mode progressif est choisi, les images risquent d'être déformées.

Maintenez pressée SCAN MODE pendant 4 secondes quand il n'y a pas de disque en place ou quand le disque est à l'arrêt.

- Chaque fois que vous maintenez la touche pressée, le mode de balayage alterne entre le mode progressif ("PROGRESSIVE") et le mode entrelacé ("INTERLACE").

REMARQUE

Mode progressif:

Toutes les lignes balayées sont affichées en une fois. Des images de meilleure résolution qu'en mode entrelacé peuvent être obtenues.

Mode entrelacé:

C'est la méthode d'affichage des images conventionnelle. La moitié des lignes balayées affichées en mode progressif apparaissent alternativement avec l'autre moitié.

DVD
AUDIO

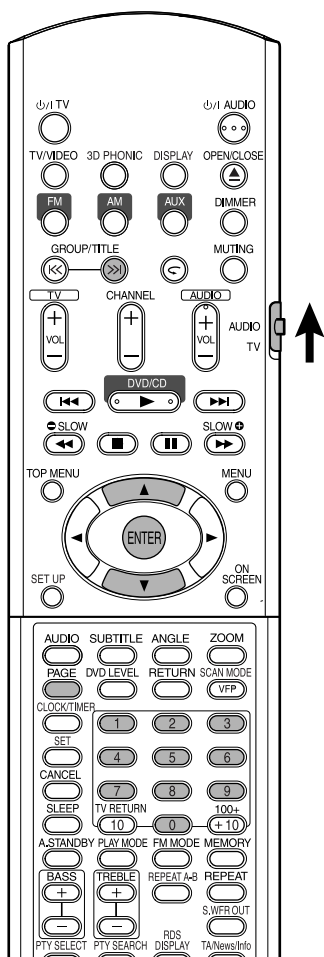

REMARQUE

Réglez le sélecteur de mode de télécommande sur **AUDIO** avant d'utiliser les touches numériques.

Lecture d'un groupe bonus

Certains disques DVD AUDIO contiennent un groupe spécial, appelé "groupe bonus".

REMARQUE

Cette opération peut être réalisée quand "BONUS" est allumé sur la fenêtre d'affichage de l'appareil.

1 Appuyez répétitivement sur GROUP/TITLE >> pendant la lecture pour choisir un groupe bonus.

"KEY_..." apparaît sur l'écran du téléviseur et sur la fenêtre d'affichage de l'appareil.

- Le groupe bonus est habituellement enregistré comme dernier groupe.

2 Appuyez sur les touches numériques pour entrer le code d'identification (4 chiffres).

La méthode pour obtenir le code d'identification peut varier d'un disque à l'autre.

3 Appuyer sur ENTER.

- Quand un code d'identification correcte est entré, "BONUS" disparaît et la lecture du groupe bonus démarre.
- Si un code d'identification incorrect est entré, essayez de nouveau d'entrer le code correct.

Images fixes affichables (B.S.P.)

Certains disques DVD AUDIO contiennent des images fixes enregistrées. Parmi ces images fixes, il y a des images appelées B.S.P. (images fixes affichables). Avec ces images, il est possible de changer d'image comme si vous tourniez les pages d'un livre.

REMARQUE

Cette opération peut être réalisée quand "B.S.P." est allumé sur la fenêtre d'affichage de l'appareil.

1 Appuyer sur PAGE pendant la lecture.

Chaque fois que vous appuyez sur la touche, l'image fixe est changée. Il est aussi possible de changer l'image en utilisant le curseur ▲/▼.

Ex.:

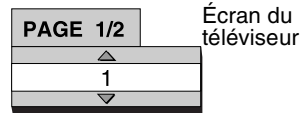

2 Attendez quelques secondes ou appuyez sur ENTER pour quitter la fenêtre.

Utilisation de la barre de menu

DVD VIDEO DVD AUDIO VCD SVCD CD

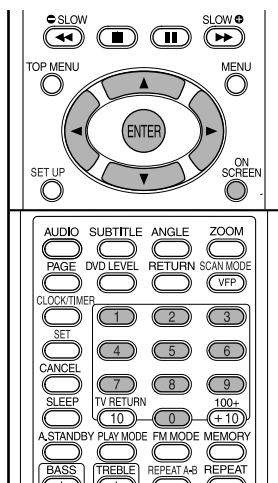

REMARQUE

- Réglez le sélecteur de mode de télécommande sur **AUDIO** avant d'utiliser les touches numériques.
- Cette opération peut être réalisée quand un disque est en place. Certaines fonctions ne peuvent pas être utilisées quand le disque est à l'arrêt.



1 Appuyer deux fois sur ON SCREEN.

La barre d'état et la barre de menu apparaissent sur l'écran du téléviseur.



L'exemple ci-dessus correspond à un DVD VIDEO.

2 Appuyez sur le curseur ◀▶ pour choisir l'élément souhaité.

3 Appuyer sur ENTER.

- La fonction choisie peut être réglée. Pour réglage, référez-vous à ce qui suit "Liste des fonctions".
- La fonction actuellement en service est affichée.
- Pour faire disparaître la barre de menu, appuyez sur **ON SCREEN**.

Liste des fonctions

Pour les fonctions sans description spéciale, appuyez sur le curseur ▲/▼ pour la choisir, puis appuyez sur **ENTER** pour valider.

<p>TIME</p> <p>Sélection de l'affichage de la durée</p>	<p>Choisissez ce réglage pour changer l'information d'affichage de la durée sur la barre d'état. Chaque fois que vous appuyez sur ENTER, l'affichage est alterné.</p> <p>DVD VIDEO/DVD AUDIO (pendant la lecture)</p> <p>TOTAL : Durée de lecture écoulée du titre/groupe actuel.</p> <p>T.REM : Durée restante du titre/groupe actuel</p> <p>TIME : Durée de lecture écoulée du chapitre/page actuelle.</p> <p>REM : Durée de lecture restante du chapitre/page actuelle.</p> <p>CD (pendant la lecture)/VCD/SVCD</p> <p>TIME : Durée de lecture écoulée de la plage actuelle.</p> <p>REM : Durée de lecture restante de la plage actuelle.</p> <p>TOTAL : Durée de lecture écoulée du disque.</p> <p>T.REM : Durée restante du disque.</p>
<p></p> <p>Mode de répétition</p>	<p>Voir page 22.</p>
<p></p> <p>Recherche temporelle</p>	<p>Voir page 19.</p>
<p>CHAP.▶ /</p> <p>TRACK▶</p> <p>Recherche de chapitre (DVD VIDEO)/recherche de page (DVD AUDIO)</p>	<p>Choisissez un chapitre/page. Appuyez sur les touches numériques pour entrer le numéro du chapitre/page et appuyez sur ENTER.</p> <p>Ex.:</p> <p>5: (5) 24: (2) → (4)</p>
<p></p> <p>Langue des dialogues/Audio (DVD VIDEO/DVD AUDIO/VCD/SVCD)</p>	<p>Voir page 24.</p>
<p></p> <p>Langue des sous-titres (DVD VIDEO/SVCD)</p>	<p>Voir page 24.</p>
<p></p> <p>Angle de vue (DVD VIDEO/DVD AUDIO)</p>	<p>Voir page 24.</p>
<p>PAGE</p> <p>Changement de page (DVD AUDIO)</p>	<p>Change les images fixes (B.S.P.) enregistrées sur les disques DVD AUDIO (page 27).</p>

Information affichée sur la barre d'état

DVD VIDEO/DVD AUDIO (l'exemple ci-dessous est pour un DVD VIDEO)

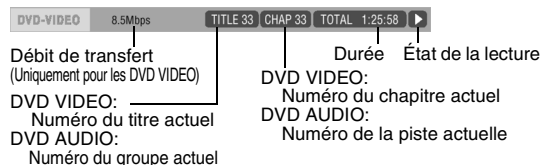

VCD/SVCD/CD (l'exemple ci-dessous est pour un CD)

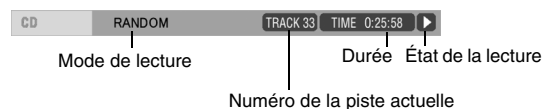

REMARQUE

La marque de l'étape de la lecture a la même signification que la marque du guide sur l'écran (page 15).

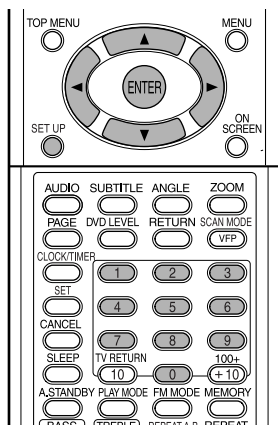

Les réglages initiaux de la chaîne peuvent être changés en fonction de l'environnement dans lequel la chaîne est utilisée.

REMARQUE

- Réglez le sélecteur de mode de télécommande sur **AUDIO** avant d'utiliser les touches numériques.
- La partie supérieure et inférieure de l'écran des préférences peut ne pas être affichée sur un téléviseur à écran large. Ajustez la taille de l'image sur le téléviseur.



Fonctions de base

Appuyez sur **SET UP** pendant que le disque est à l'arrêt ou qu'aucun disque n'est en place ("NO DISC" est affiché).

- L'écran suivant apparaît sur l'écran du téléviseur.

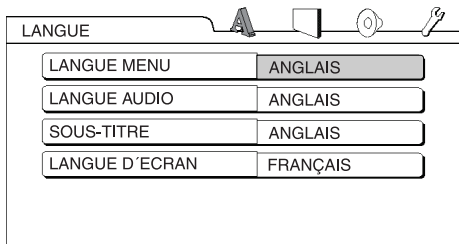

- Effectuez les opérations en suivant la description sur l'écran du téléviseur.



LANGUE

REMARQUE

- Si la langue choisie n'est pas enregistrée sur le disque, la langue la plus appropriée réglée pour le disque est affichée.

- Pour les codes de langue tels que "AA", référez-vous à "Codes des langues" (page 42).

Éléments	Contenu
LANGUE MENU	Choisissez la langue pour le menu du DVD VIDEO.
LANGUE AUDIO	Choisissez la langue des dialogues pour le DVD VIDEO.
SOUS-TITRE	Choisissez la langue des sous-titres pour le DVD VIDEO.
LANGUE D'ECRAN	Choisissez la langue affichée sur l'écran des préférences.



IMAGE

Éléments	Contenu (: réglage initial)
TYPE D'ECRAN	<p>Choisissez une méthode d'affiche convenant à votre téléviseur.</p> <p>16 : 9 : Choisissez ce réglage quand le format d'image de votre téléviseur à écran large est fixé sur 16:9 (lors de la lecture d'un DVD VIDEO enregistré en 4:3, la chaîne ajuste automatiquement la largeur de l'écran du signal de sortie).</p> <p>4 : 3 LB (Boîte aux) : Choisissez ce réglage quand le format d'image de votre téléviseur est conventionnel, 4:3. Lors de la visualisation d'une image pour écran large, des barres noires apparaissent en haut et en bas de l'écran.</p> <p>4 : 3 PS (Pan Scan) : Choisissez ce réglage quand le format d'image de votre téléviseur est conventionnel, 4:3. Lors de la visualisation d'une image pour écran large, les parties gauche et droite de l'image n'apparaissent pas sur l'écran. (Si le disque n'est pas compatible avec Pan Scan, l'image est affichée au format Boîte aux lettres.)</p>
SOURCE D'IMAGE	<p>Choisissez le réglage convenant à la source vidéo.</p> <p>AUTO : Le type de source vidéo (vidéo ou film) est choisi automatiquement.</p> <p>FILM : Choisissez ce réglage quand vous souhaitez regarder un film ou une source vidéo enregistrée avec la méthode de balayage progressif.</p> <p>VIDEO : Choisissez ce réglage quand vous souhaitez regarder une source vidéo normale.</p>
PROTECTION D'ECRAN	<p>Choisissez le mode d'économiseur d'écran entre MARCHE / ARRET (L'économiseur d'écran entre en service quand aucune opération n'est faite pendant environ 5 minutes depuis qu'une image fixe a été affichée).</p>
TYPE FICHER	<p>S'il y a deux types de fichier, MP3/WMA et JPEG sur un disque, vous pouvez choisir quel type reproduire.</p> <p>AUDIO : Choisissez ce réglage si vous souhaitez reproduire les fichiers MP3/WMA.</p> <p>IMAGE FIXE : Choisissez ce réglage si vous souhaitez reproduire les fichiers JPEG.</p>



AUDIO

Éléments	Contenu ([] : réglage initial)
SORTIE AUDIO NUM.	<p>Choisissez un type de signal de sortie par les suivant en fonction de l'appareil connecté à la prise de sortie audio numérique (amplificateur AV, etc.). (Référez-vous à la liste ci-dessous pour les réglages des préférences et le signal de sortie.)</p> <p>SEULEMENT PCM: Appareil correspondant uniquement à Linear PCM.</p> <p>DOLBY DIGITAL/PCM: Décodeur Dolby Digital ou appareil avec la même fonction.</p> <p>FLUX/PCM : Décodeur DTS/Dolby Digital ou appareil avec la même fonction.</p>
MIXAGE DEMULTIPLICATION	<p>Commute le signal entre la prise de sortie numérique du DVD VIDEO en fonction de l'appareil connecté. Choisissez ce réglage quand la sortie audio numérique est réglée sur "SEULEMENT PCM".</p> <p>DOLBY SURROUND: Un appareil avec décodeur Dolby Pro Logic intégré.</p> <p>STEREO : Un appareil ordinaire.</p> <ul style="list-style-type: none"> Quand 3D PHONIC est en service, la fonction de sous-mixage ne peut pas être utilisée.
COMPRESS. PLAGE DYN.	<p>Pour réaliser les ajustements de la différence entre un volume élevé et un faible volume lors de la lecture à faible niveau de volume (uniquement pour le DVD enregistré avec Dolby Digital).</p> <p>AUTO : La compression de la plage dynamique fonctionne automatiquement.</p> <p>MARCHE: La compression de la plage dynamique est toujours en service.</p>



AUTRES

Éléments	Contenu ([] : réglage initial)
REPRISE	Choisissez MARCHE /ARRET. (page 18)
GUIDE A L'ECRAN	Choisissez MARCHE /ARRET. (page 15)
CENSURE PARENTALE	<p>Réglez la fonction de censure parentale pour couper les scènes violentes ou les remplacer par d'autres. (Cela fonctionne uniquement avec les disques équipés de la fonction de censure parentale.)</p> <p>CODE PAYS (page 31): Choisissez votre pays.</p> <p>ETABLIR NIVEAU: Plus le nombre est petit plus la restriction est stricte. "NONE" signifie qu'il n'y a pas de restriction.</p> <p>CODE (essentiel): Entrez chaque fois un numéro de quatre chiffres pour votre code secret en utilisant les touches numériques (1-9, 0). (Entrez "8888" si vous avez oublié votre code.) Le code est requis au moment de la lecture.</p> <ul style="list-style-type: none"> Si vous entrez un code incorrect trois fois, "SORTIE" est choisie automatiquement.

Liste des relations entre le réglage de DIGITAL AUDIO OUTPUT et le signal de sortie

Disque de lecture	SORTIE AUDIO NUM.		
	FLUX/PCM	DOLBY DIGITAL/PCM	SEULEMENT PCM
48 kHz, 16/20/24 bits Linear PCM DVD VIDEO 96 kHz DVD VIDEO Linear PCM	48 kHz, 16 bits stéréo Linear PCM		
48/96/192 kHz, 16/20/24 bits DVD AUDIO Linear PCM	48 kHz, 16 bits stéréo Linear PCM		
44,1/88,2/176,4 kHz, 16/20/24 bits DVD AUDIO Linear PCM	44,1 kHz, 16 bits stéréo Linear PCM		
DTS DVD VIDEO	Train de binaires DTS	48 kHz, 16 bits stéréo Linear PCM	
DOLBY DIGITAL DVD VIDEO/ DVD AUDIO	Train de binaires DOLBY DIGITAL		48 kHz, 16 bits stéréo Linear PCM
CD/VCD/SVCD	44,1 kHz, 16 bits stéréo Linear PCM/48 kHz, 16 bits Linear PCM		
DTS CD	Train de binaires DTS	44,1 kHz, 16 bits Linear PCM	
Disque MP3/WMA	32/44,1/48 kHz, 16 bits stéréo Linear PCM		

REMARQUE

- Pour un DVD VIDEO: Il y a une sortie 20 bits ou 24 bits pour les DVD VIDEO sans réglage de protection du contenu.
- Pour un DVD AUDIO: Il n'y a pas de sortie sans protection du contenu pour les DVD AUDIO.

AD	Andorre	ES	Espagne	LB	Liban	SA	Arabie Saoudite
AE	Émirats arabes unis	ET	Éthiopie	LC	Sainte-Lucie	SB	Îles Solomon
AF	Afghanistan	FI	Finlande	LI	Liechtenstein	SC	Seychelles
AG	Antigua-et-Barbuda	FJ	Fidji	LK	Sri Lanka	SD	Soudan
AI	Anguilla	FK	Îles Falkland (Malouines)	LR	Libéria	SE	Suède
AL	Albanie	FM	Micronésie (États fédérés de)	LS	Lesotho	SG	Singapour
AM	Arménie			LT	Lituanie	SH	Sainte-Hélène
AN	Antilles néerlandaises	FO	Îles Féroé	LU	Luxembourg	SI	Slovénie
AO	Angola	FR	France	LV	Lettonie	SJ	Svalbard et Jan Mayen
AQ	Antarctique	FX	France métropolitaine	LY	Lybienne, Jamahiriya arabe	SK	Slovaquie
AR	Argentine	GA	Gabon			SL	Sierra Leone
AS	Samoa américaines	GB	Royaume-Uni	MA	Maroc	SM	Saint-Marin
AT	Autriche	GD	Grenade	MC	Monaco	SN	Sénégal
AU	Australie	GE	Georgie	MD	Moldavie, République de	SO	Somalie
AW	Aruba	GF	Guyane française	MG	Madagascar	SR	Surinam
AZ	Azerbaïdjan	GH	Ghana	MH	Îles Marshall	ST	Sao Tomé-et-Príncipe
BA	Bosnie-Herzégovine	GI	Gibraltar	ML	Mali	SV	Salvador
BB	Barbade	GL	Groenland	MM	Birmanie	SY	République arabe de Syrie
BD	Bangladesh	GM	Gambie	MN	Mongolie		
BE	Belgique	GN	Guinée	MO	Macao	SZ	Swaziland
BF	Burkina Faso	GP	Guadeloupe	MP	Îles Mariannes du Nord	TC	Îles Turks et Caïques
BG	Bulgarie	GQ	Guinée Équatoriale	MQ	Martinique	TD	Tchad
BH	Bahreïn	GR	Grèce	MR	Mauritanie	TF	Terres australes françaises
BI	Burundi	GS	Géorgie du sud et les Îles Sandwich du sud	MS	Montserrat		
BJ	Bénin			MT	Malte	TG	Togo
BM	Bermudes	GT	Guatemala	MU	Maurice	TH	Thaïlande
BN	Brunéi Darussalam	GU	Guam	MV	Maldives	TJ	Tadjikistan
BO	Bolivie	GW	Guinée-Bissau	MW	Malawi	TK	Tokélaou
BR	Brésil	GY	Guyane	MX	Mexique	TM	Turkménistan
BS	Bahamas	HK	Hong Kong	MY	Malaisie	TN	Tunisie
BT	Bhoutan	HM	Îles Heard et McDonald	MZ	Mozambique	TO	Tonga
BV	Ile Bouvet	HN	Honduras	NA	Namibie	TP	Timor oriental
BW	Botswana	HR	Croatie	NC	Nouvelle-Calédonie	TR	Turquie
BY	Biélorussie	HT	Haïti	NE	Niger	TT	Trinidad et Tobago
BZ	Belize	HU	Hongrie	NF	Île Norfolk	TV	Tuvalu
CA	Canada	ID	Indonésie	NG	Nigéria	TW	Taiwan
CC	Îles des Cocos (Keeling)	IE	Irlande	NI	Nicaragua	TZ	Tanzanie, République unie de
CF	République centrafricaine	IL	Israël	NL	Pays-Bas		
CG	Congo	IN	Inde	NO	Norvège	UA	Ukraine
CH	Suisse	IO	Territoire britannique de l'Océan Indien	NP	Népal	UG	Ouganda
CI	Côte d'Ivoire			NR	Nauru	UM	Îles Mineures éloignées des États-Unis
CK	Îles Cook	IQ	Iraq	NU	Niue		
CL	Chili	IR	Iran (République islamique)	NZ	Nouvelle-Zélande	US	États-Unis
CM	Cameroun			OM	Oman	UY	Uruguay
CN	Chine	IS	Islande	PA	Panama	UZ	Ouzbékistan
CO	Colombie	IT	Italie	PE	Pérou	VA	État de la Cité du Vatican (Saint-Siège)
CR	Costa Rica	JM	Jamaïque	PF	Polynésie française		
CU	Cuba	JO	Jordanie	PG	Papouasie-Nouvelle-Guinée	VC	Saint-Vincent et les Grenadines
CV	Cap-Vert	JP	Japon				
CX	Île Christmas	KE	Kenya	PH	Philippines	VE	Vénézuéla
CY	Chypre	KG	Kirghizistan	PK	Pakistan	VG	Îles Vierges (Britanniques)
CZ	République tchèque	KH	Cambodge	PL	Pologne	VI	Îles Vierges (U.S.)
DE	Allemagne	KI	Kiribati	PM	Saint-Pierre-et-Miquelon	VN	Viêt Nam
DJ	Djibouti	KM	Comores	PN	Pitcairn	VU	Vanuatu
DK	Danemark	KN	Saint-Christophe et Nevis	PR	Porto Rico	WF	Îles Wallis et Futuna
DM	Dominique	KP	Corée, République démocratique populaire de	PT	Portugal	WS	Samoa
DO	République Dominicaine			PW	Palau	YE	Yémen
DZ	Algérie	KR	Corée, République de	PY	Paraguay	YT	Mayotte
EC	Équateur	KW	Koweït	QA	Qatar	YU	Yougoslavie
EE	Estonie	KY	Îles Cayman	RE	Réunion	ZA	Afrique du Sud
EG	Égypte	KZ	Kazakhstan	RO	Roumanie	ZM	Zambie
EH	Sahara occidental	LA	République démocratique populaire Lao	RU	Fédération de Russie	ZR	Zaïre
ER	Érythrée			RW	Rwanda	ZW	Zimbabwe

Sélection d'une station

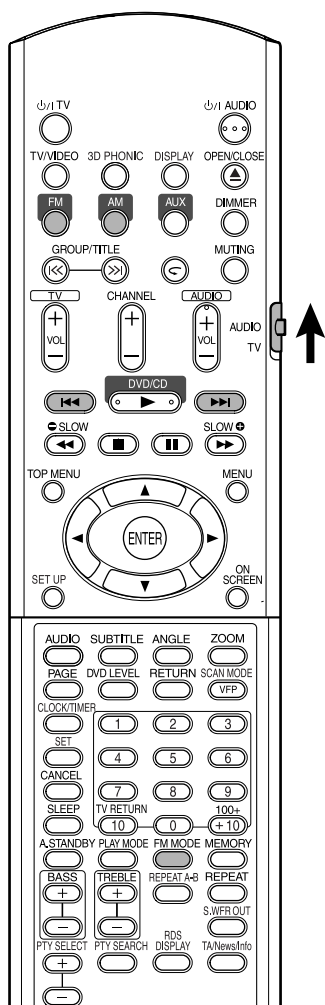

- 1** Appuyez sur FM ou AM.
- 2** Appuyez sur **◀◀/▶▶** pour choisir la station (fréquence).

Accord automatique:

Maintenez pressée **◀◀/▶▶** jusqu'à ce que la chaîne démarre la recherche, puis relâchez la touche. (L'indicateur AUTO s'allume pendant la recherche.)

Quand une station de signal suffisamment fort est accordée, la recherche s'arrête automatiquement.

Pour arrêter la recherche manuellement, appuyez sur **◀◀/▶▶**.

Accord manuel:

Chaque fois que vous appuyez sur **◀◀/▶▶**, la fréquence change.

- Quand une émission FM stéréo est reçue, l'indicateur ST (stéréo) s'allume.

REMARQUE

Si l'émission FM stéréo actuelle reçue est parasitée, vous pouvez améliorer la réception en appuyant sur **FM MODE** pour commuter sur le mode monophonique. Si vous appuyez de nouveau sur **FM MODE** ou accordez une autre station, le mode de réception retourne automatiquement sur le mode stéréo.

REMARQUE

Réglez le sélecteur de mode de télécommande sur **AUDIO** avant d'utiliser les touches numériques.



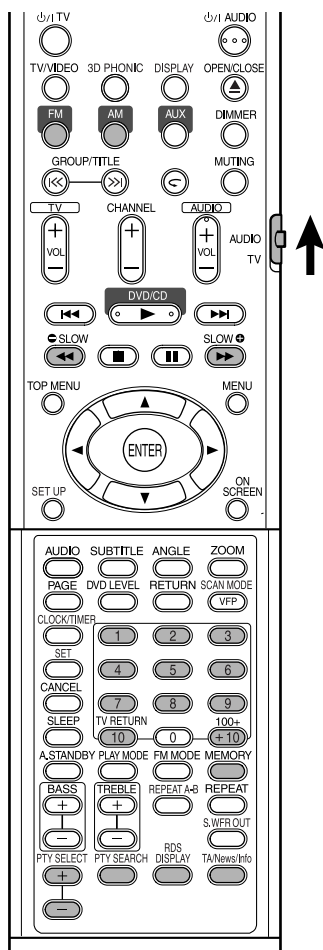

Prérégler des stations dans la chaîne vous permet de les accorder facilement par la suite.

REMARQUE

Réglez le sélecteur de mode de télécommande sur **AUDIO** avant d'utiliser les touches numériques.



Préréglage des stations

La chaîne peut mémoriser un maximum de 30 stations FM et de 15 stations AM (PO).

1 Choisissez une station que vous souhaitez mémoriser (page 32 pour savoir comment la choisir).

2 Appuyez sur **MEMORY**.
“MEMORY” clignote sur l’affichage pendant un instant.

3 Choisissez le numéro sur lequel vous souhaitez mémoriser la station en appuyant sur les touches numériques pendant que “MEMORY” clignote.

- Vous pouvez aussi choisir le numéro en utilisant les touches numériques.
- Référez-vous à “Comment utiliser les touches numériques” (page 15).

4 Appuyez sur **MEMORY** pendant que le numéro choisi clignote.

“STORED” apparaît sur la fenêtre d’affichage et la station choisie est mémorisée.

REMARQUE

- Mémoriser une nouvelle station sur un numéro déjà utilisé efface la station mémorisée précédemment.
- Après avoir mémorisé de nouvelles stations, ne débranchez pas le cordon d’alimentation secteur ni ne mettez la chaîne hors tension. Sinon, les nouvelles stations préréglées seront effacées.

Accord d'une station préréglée

1 Appuyez sur **FM** ou **AM** pour choisir **FM** ou **AM** (PO).

2 Appuyez sur les touches numériques pour choisir le numéro sur lequel la station que vous souhaitez accorder est mémorisée.

Référez-vous à “Comment utiliser les touches numériques” (page 15).

Vous pouvez aussi choisir la station en appuyant sur ◀◀/▶▶.

Utilisation de RDS (Radio Data System) durant la réception des stations FM

Les stations FM diffusent en plus de leurs programmes réguliers des informations RDS. Par exemple, les stations envoient leurs noms, ainsi que des informations sur le type de programme qu'elles diffusent, tel qu'un programme sportif ou musical, etc.

Lors de l'accord d'une station FM offrant le service RDS, l'indicateur RDS s'allume sur la fenêtre d'affichage.

Avec le système, vous pouvez recevoir les types de signaux RDS suivants:

PS (Nom de la station)	Indique le nom commun de la station.
PTY (Type de programme)	Indique le type de programme diffusé.
RT (RadioTexte)	Affiche un message que la station envoie.
Enhanced Other Network	Voir page 36.

REMARQUE

- Le système RDS n'est pas disponible pour les stations AM (PO).
- Il peut y avoir dysfonctionnement du système RDS en cas de transmission inadéquate du signal RDS par la station en cours ou si l'intensité du signal est faible.

Pour afficher les informations des signaux RDS

Appuyez sur RDS DISPLAY pendant l'écoute d'une station FM.

À chaque fois que vous appuyez sur la touche, l'indication sur la fenêtre d'affichage change.

PS

Pendant la recherche, "PS" apparaît suivi du nom de la station. "NO PS" apparaît si aucun signal n'est envoyé.

PTY

Pendant la recherche, "PTY" apparaît suivi du type du programme diffusé. "NO PTY" apparaît si aucun signal n'est envoyé.

RT

Pendant la recherche, "RT" apparaît suivi du message que la station envoie. "NO RT" apparaît si aucun signal n'est envoyé.

Fréquence

Fréquence de la station (service non-RDS).

À propos des caractères qui apparaissent sur la fenêtre d'affichage

Lorsque les signaux PS, PTY ou RT apparaissent sur la fenêtre d'affichage, l'affichage de certains caractères et marques spéciaux peut sembler incorrect.

REMARQUE

Si la recherche se termine sans qu'aucune station n'ait été trouvée, "PS," "PTY," et "RT" n'apparaît pas sur la fenêtre d'affichage.

Recherche d'un programme par code PTY

Un des avantages du service RDS est que vous pouvez localiser un type de programme particulier parmi les canaux pré-réglés (page 33) en spécifiant le code PTY.

Pour rechercher un programme en utilisant les codes PTY.

REMARQUE

Avant de commencer;

- La recherche PTY peut uniquement être réalisée parmi les stations pré-réglées.
- Pour arrêter la recherche en cours, appuyez sur **PTY SEARCH**.
- Les étapes suivantes doivent être exécutées dans un délai donné. Si le réglage est annulé avant la fin, recommencez à partir de l'étape **1**.

1 Appuyez sur PTY SEARCH pendant l'écoute d'une station FM.

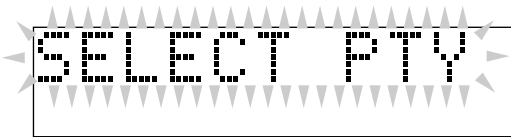

"SELECT PTY" clignote sur la fenêtre d'affichage.

- Pendant que "SELECT PTY" clignote:

2 Appuyez sur PTY SELECT + ou PTY SELECT – jusqu'à ce que le code PTY souhaité apparaisse sur la fenêtre d'affichage.



- Pour plus de détails, voir "Description des codes PTY" (page 36).

- Pendant que le code PTY choisi à l'étape **2** est encore sur la fenêtre d'affichage:

3 Appuyez de nouveau sur PTY SEARCH.

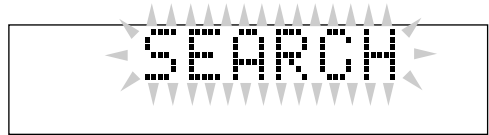

Pendant la recherche, "SEARCH" et le code PTY choisi apparaissent alternativement sur la fenêtre d'affichage.

Le système recherche les 30 stations FM pré-réglées, s'arrête lorsqu'il trouve celle que vous avez sélectionnée, puis règle la station.

Pour continuer la recherche après un premier arrêt

Appuyez de nouveau sur **PTY SEARCH** pendant que les indications sur la fenêtre d'affichage clignotent.

Si aucun programme n'est trouvé, "NOT FOUND" apparaît sur la fenêtre d'affichage.

Description des codes PTY

NEWS:	Informations.
AFFAIRS:	Programme d'actualité débouchant sur un débat ou une analyse approfondie suivant les informations.
INFO :	Programmes dont le but est de communiquer des conseils au sens le plus large.
SPORT:	Programmes ayant trait à tous les aspects des sports.
EDUCATE:	Programmes pédagogiques.
DRAMA:	Tous les audiodrames et radio théâtres.
CULTURE:	Programmes ayant trait à tous les aspects de la culture nationale ou régionale, y compris la langue, le théâtre, etc.
SCIENCE:	Programmes portant sur les sciences naturelles et la technologie.
VARIED:	Sert surtout aux programmes basés sur la parole, comme p.ex. les quiz, les jeux-concours et les entretiens avec des vedettes.
POP M:	Musique commerciale du moment.
ROCK M:	Musique rock.
EASY M:	Musique contemporaine jugée "facile à écouter".
LIGHT M:	Musique instrumentale, œuvres vocales ou chants de chorale.
CLASSICS:	Concerts joués par des grands orchestres, symphonies, musique de chambre, etc.
OTHER M:	Musique n'appartenant à aucune des autres catégories.
WEATHER:	Bulletins et prévisions météorologiques.
FINANCE:	Bulletin de la bourse, négoce, commerce, etc.
CHILDREN:	Programmes ciblant un jeune public.
SOCIAL:	Programmes sur la sociologie, l'histoire, la géographie, la psychologie et la société.
RELIGION:	Programmes religieux.
PHONE IN:	Participation des membres du public exprimant leurs opinions par téléphone ou via un forum.
TRAVEL:	Informations sur les voyages.
LEISURE:	Programmes sur les activités de loisirs.
JAZZ:	Musique jazz.
COUNTRY:	Chansons provenant ou poursuivant la tradition musicale des pays d'Amérique du Sud.
NATION M:	Musique populaire de la nation ou de la région dans la langue du pays.
OLDIES:	Musique populaire dite "rétro".

FOLK M:	Musique ayant ses racines dans la culture d'une nation en particulier.
DOCUMENT:	Programmes basés sur des faits présentés sous forme d'enquêtes.
TEST:	Diffusion pour tester le matériel et l'équipement d'urgence.
ALARM:	Annonce urgente.
NONE:	Aucun type de programme, programme non défini ou difficile à classer en types particuliers.

REMARQUE

La classification des codes PTY pour certaines stations FM peut être différente de la liste ci-dessus.

Aiguillage temporaire vers un programme diffusé de votre choix

Le système "Enhanced Other Network" fait partie des services RDS.

Cela permet à la chaîne de commuter temporairement sur un programme de votre choix (TA, NEWS et/ou INFO) à partir d'une station différente sauf dans les cas suivants:

- Lorsque vous écoutez une station non-RDS (toutes les stations AM – PO, certaines stations FM et toute autre source).
- Lorsque le système est en veille.

REMARQUE

Avant de commencer;

La fonction Enhanced Other Network n'est applicable qu'aux stations préréglées.

Appuyez répétitivement sur TA/ News/Info jusqu'à ce que l'indicateur du type de programme (TA/NEWS/ INFO) souhaité apparaisse sur la fenêtre d'affichage.

À chaque fois que vous appuyez sur la touche, l'indicateur sur la fenêtre d'affichage change.

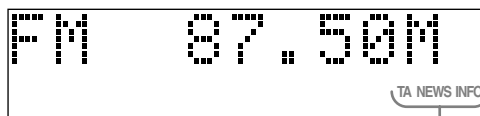

Indicateurs TA/NEWS/INFO

TA	Informations routières dans votre région.
NEWS	Informations.
INFO	Programmes dont le but est de communiquer des conseils au sens le plus large.

Pour interrompre le programme sélectionné par la fonction Enhanced Other Network

Appuyez de nouveau répétitivement sur **TA/News/Info** jusqu'à ce que l'indicateur du type de programme (TA/NEWS/INFO) s'éteigne sur la fenêtre d'affichage. Le système quitte le mode Enhanced Other Network pour revenir à la station précédemment sélectionnée.

Mode de fonctionnement de la fonction Enhanced Other Network

Cas 1

Si aucune station ne diffuse le programme de votre choix

Le système reste connecté à la station en cours.

Lorsqu'une station commence à diffuser le programme de votre choix, le système commute automatiquement. L'indicateur du code PTY reçu clignote.

Quand le programme est terminé, le système revient à la station précédemment écoutée; la fonction Enhanced Other Network reste activée.

Cas 2

Si la station FM que vous écoutez diffuse le programme de votre choix

L'appareil continue de recevoir la station mais l'indicateur du code PTY reçu clignote.

Quand le programme est terminé, l'indicateur du code PTY reçu arrête de clignoter et reste allumé; la fonction Enhanced Other Network reste activée.

REMARQUE

- *En mode Enhanced Other Network, si vous modifiez la source de lecture, le mode Enhanced Other Network est annulé temporairement.*
- *Si vous revenez de nouveau sur une station FM, le système retourne en mode Enhanced Other Network.*
- *Les données Enhanced Other Network envoyées de certaines stations ne sont pas toujours compatibles avec le système.*
- *Enhanced Other Network ne fonctionne pas sur certaines stations FM avec RDS.*
- *Lorsque vous écoutez un programme directement à partir de la fonction Enhanced Other Network, le système ne commute pas sur une autre station du réseau si celle-ci se met à diffuser un programme comportant les mêmes données Enhanced Other Network.*
- *Lorsque vous écoutez un programme accordé par la fonction Enhanced Other Network, vous pouvez utiliser uniquement les touches **TA/News/Info** et **RDS DISPLAY** pour commander le tuner.*

Écoute du son d'un autre appareil audio

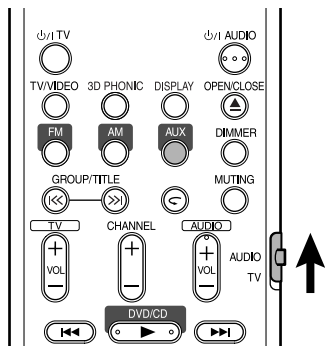

Connectez d'abord l'autre appareil audio à cette chaîne (page 10).

- 1 Appuyez sur AUX.**
La source change sur AUX.
- 2 Reproduisez l'autre appareil audio.**
Pour plus d'information, référez-vous au mode d'emploi fourni avec l'autre appareil.
- 3 Ajustez le volume et la qualité du son de la chaîne (page 16).**

Réglage des diverses minuteriers

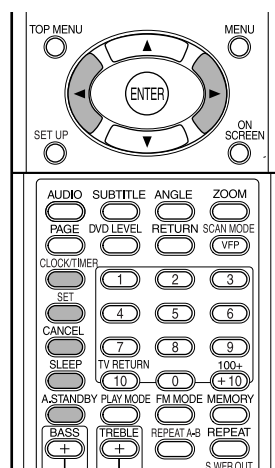

Réglage de l'horloge intégrée

Sans régler l'horloge intégrée, vous ne pouvez utiliser aucune minuterie.

- Pour quitter le réglage de l'horloge, appuyez sur **CLOCK/TIMER** autant de fois que nécessaire.
- Pour corriger une mauvaise entrée pendant la procédure ci-dessous, appuyez sur **CANCEL** pour retourner à l'étape précédente.

1 Appuyez sur CLOCK/TIMER.

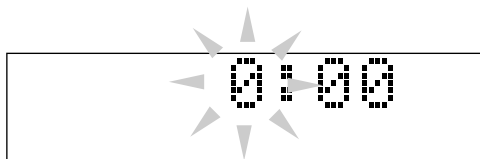

- Si vous avez déjà ajusté l'horloge précédemment, appuyez répétitivement sur la touche jusqu'à ce que l'heure commence à clignoter.

2 Appuyez sur le curseur </> pour ajuster les heures, puis appuyez sur SET.

3 Appuyez sur le curseur </> pour ajuster les minutes, puis appuyez sur SET.

L'horloge intégrée commence à fonctionner.

Réglage de la minuterie quotidienne

En utilisant la minuterie quotidienne, vous pouvez vous réveiller au son de votre musique préférée.

- Vous pouvez mémoriser trois réglages de minuterie quotidienne; cependant, vous ne pouvez mettre en service qu'une seule de ces minuteriers.
- Pour corriger une mauvaise entrée pendant la procédure ci-dessous, appuyez sur **CANCEL** pour retourner à l'étape précédente.

Comment fonctionne la minuterie quotidienne:

Une fois que la minuterie quotidienne a été réglée, l'indicateur de minuterie et l'indicateur de numéro de minuterie (1/2/3) s'allument sur la fenêtre d'affichage. La minuterie quotidienne met la chaîne sous tension à la même heure chaque jour de la semaine jusqu'à ce que le réglage de la minuterie soit annulé ou qu'une autre minuterie quotidienne soit mise en service.

Quand l'heure de mise en service arrive:

La chaîne se met sous tension, accorde la station spécifiée ou démarre la lecture du disque en place avec le niveau de volume réglé pour le niveau pré-réglé.

- Le réglage de la minuterie reste en mémoire tant qu'il n'est pas changé.
- Sans annuler la minuterie quotidienne, vous pouvez changer la source ou ajuster le volume après le démarrage de la minuterie.

1 Appuyez répétitivement sur CLOCK/TIMER pour afficher "DAILY 1".

- Chaque fois que vous appuyez sur la touche, le réglage de l'horloge change comme suit:

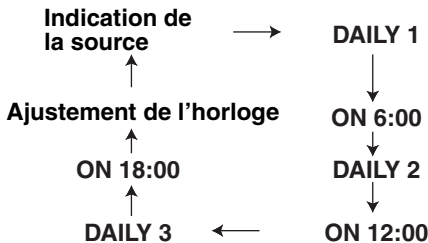
**2 Appuyez sur le curseur ◀/▶ pour ajuster le chiffre des heures de l'heure de mise en service de la minuterie, puis appuyez sur SET.****3 Appuyez sur le curseur ◀/▶ pour ajuster les minutes de l'heure de mise en service de la minuterie, puis appuyez sur SET.****4 Répétez les étapes 2 et 3 pour régler l'heure de mise hors service de la minuterie.****5 Appuyez sur le curseur ◀/▶ pour choisir la source de lecture, puis appuyez sur SET.**

- Chaque fois que vous appuyez sur la touche, le réglage de l'horloge change comme suit:



- Si vous avez choisi le tuner, appuyez sur le curseur ◀/▶ pour choisir un canal pré-réglé.
- Quand "DISC" est choisi, vous pouvez spécifier le groupe et la plage. Pour les autres disques que les disques MP3/WMA, la sélection du groupe n'a aucun effet.

6 Appuyez sur le curseur ◀/▶ pour ajuster le niveau de volume, puis appuyez sur SET.**7 Éteignez le système.****Pour mettre hors service le réglage de la minuterie****1 Appuyez répétitivement sur CLOCK/TIMER pour choisir le réglage de la minuterie.****2 Appuyez sur CANCEL pour mettre hors service le réglage choisi.**

- Appuyer sur SET remet le réglage de la minuterie en service.

Mise en attente automatique

Si aucune opération n'est effectuée pendant 3 minutes alors que le disque est à l'arrêt la chaîne se met automatiquement hors tension.

Appuyez sur A.STANDBY pendant la lecture, quand le disque est à l'arrêt ou quand aucun disque n'est en place ("NO DISC" apparaît).

L'indicateur A.STANDBY s'allume sur la fenêtre d'affichage sur l'appareil.

Quand la chaîne entre en mode d'arrêt (après la fin de la lecture, par exemple), l'indicateur A.STANDBY clignote.

Cela signifie que la chaîne va se mettre automatiquement hors tension si aucune opération n'est réalisée avant 3 minutes. Et, 10 secondes avant la mise hors tension, "A.STANDBY" commence à clignoter.

Annulation de la mise en attente automatique

Appuyez sur A.STANDBY.

L'indicateur "A.STANDBY" s'éteint de la fenêtre d'affichage sur l'appareil.

REMARQUE

Quand la source est FM, AM ou AUX, la mise en attente automatique ne fonctionne pas.

Minuteur de mise en attente

Quand la durée spécifiée est écoulée, la chaîne se met automatiquement hors tension.

Appuyez sur SLEEP.

Chaque fois que vous appuyez sur la touche, la durée indiquée sur la fenêtre d'affichage de l'appareil change (en minutes).

Modification de la durée

Choisissez de nouveau la durée en appuyant répétitivement sur **SLEEP**.

Vérification de la durée restante

Appuyez une fois sur **SLEEP** quand la minuterie d'arrêt est en service.

Annulation du verrouillage

Appuyez répétitivement sur **SLEEP** jusqu'à ce que "SLEEP OFF" apparaisse.

REMARQUE

La minuterie d'arrêt est aussi annulée si l'appareil est mis hors tension.

Vous pouvez verrouiller le plateau à disque pour empêcher que le disque soit éjecté.

Réglage

Pendant que la chaîne est hors tension, appuyez sur ▲ (ouverture/fermeture) tout en maintenant pressée ■ (arrêt) sur l'appareil. "LOCKED" apparaît sur la fenêtre d'affichage de l'appareil.

Annulation du verrouillage

Réalisez les mêmes opérations que pour le réglage. "UNLOCKED" apparaît sur la fenêtre d'affichage de l'appareil.

Si vous rencontrez un problème qui ressemble à une panne, vérifiez les points suivants avant de contacter votre centre de service après vente JVC.

Source d'alimentation

- **Le système ne s'allume pas.**
 - Le cordon d'alimentation n'est pas branché à l'appareil ou à une prise secteur.
→ Branchez le cordon d'alimentation correctement (page 11).

Fonctionnement

- **Vous ne pouvez utiliser aucune touche.**
 - Certaines opérations spécifiques sont peut-être interdites par certains disques.
- **La télécommande ne fonctionne pas.**
 - Les piles sèches sont usées.
→ Changez les piles (page 6).
- **Le disque ne peut pas être reproduit.**
 - Dans le cas d'un disque DVD VIDEO
→ Vérifiez le numéro de code de région du disque (page 3).
 - "NO PLAY" apparaît sur la fenêtre d'affichage. C'est un disque qui ne peut pas être reproduit sur cette chaîne.
→ Vérifiez le type de disque (page 3).
 - La censure parentale est en service (page 30).

À propos des images

- **Aucune image n'apparaît.**
 - Le raccordement vidéo est inexact.
→ Page 11
 - Les prises vidéo en composantes et la prise S-vidéo sont connectées en même temps.
→ Connectez une seule des deux prises (page 11).
- **L'image est déformée.**
 - Un magnétoscope est connecté entre l'appareil et le téléviseur.
→ Connectez cet appareil directement au téléviseur (page 11).
 - Bien que cette chaîne soit connectée à un téléviseur non progressif, le mode de balayage du DVD est réglé sur "PROGRESSIVE".
→ Réglez le mode de balayage sur "INTERLACE" (page 26).
- **La taille de l'image est anormale.**
 - La taille de l'image n'est pas réglée correctement.
→ Réglez "TYPE D'ECRAN" en fonction du téléviseur que vous utilisez (page 29).

- **L'écran du téléviseur s'assombrit.**
 - "PROTECTION D'ECRAN" est en service.
→ S'il est en service, appuyez sur n'importe quelle touche (page 29).
- **L'écran ne peut pas être changé.**
 - Le mode progressif est appliqué uniquement à la sortie vidéo en composantes.

À propos du son

- **Il n'y a pas de son.**
 - Les enceintes ne sont pas connectées correctement.
→ Page 9
 - Le son est coupé.
→ Page 16
 - "NO AUDIO" apparaît sur la fenêtre d'affichage.
Le disque a peut-être été réalisé par une copie illégale.
→ Consultez le magasin où vous l'avez acheté.
- **Le son est faible comparé au téléviseur ou à la source vidéo.**
 - "DVD LEVEL" est réglé sur "NORMAL".
→ Réglez-le sur autre chose que "NORMAL" (page 26).
- **Le son est déformé.**
 - Le volume est réglé trop haut.
→ Baissez le volume (page 16).
- **Aucun son ne sort du caisson de grave.**
 - Le caisson de grave "SUBWOOFER" est hors service.
→ Appuyez sur **S.WFR OUT** pour le mettre en service (page 10).

À propos de la radio

- **Le son est parasité pendant la réception/la réception n'est pas possible.**
 - L'antenne n'est pas connectée correctement.
→ Connectez l'antenne correctement (page 8).

Autres

■ Il n'est pas possible de changer la langue des dialogues ou des sous-titres.

- Le disque ne contient pas 2 langues ou plus.
→ Si une seule langue est enregistrée sur un disque, il n'est pas possible de changer la langue (page 24).

■ Aucun sous-titre n'est affiché.

- Le disque ne contient pas de sous-titres.
→ A Les sous-titres ne peuvent pas être affichés pour les DVD VIDEO sans sous-titres.
- L'affichage des sous-titres est réglé sur "OFF".
→ Spécifiez une langue (page 29).
- Avant ou après le point A ou le point B pour la lecture répétée A-B, aucun sous-titre ne peut être affiché.

■ Le disque ne peut pas être éjecté.

- Le verrouillage du plateau est en service.
→ page 40

■ "LR ONLY" est affiché sur la fenêtre d'affichage (pour un DVD AUDIO).

- Comme le sous-mixage est interdit pour le son multicanaux pour la plate en cours de lecture, le son L (gauche) et R (droit) est sortie directement (ce n'est pas un mauvais fonctionnement).

Si la chaîne ne fonctionne pas correctement malgré les mesures correctives ci-dessus

Beaucoup de fonctions de cette chaîne sont exécutées à partir de micro-ordinateurs. Si rien ne se produit quand vous appuyez sur n'importe quelle touche, débranchez la fiche du cordon d'alimentation de la prise murale, attendez un moment et rebranchez la chaîne.

Code	Langue	Code	Langue
AA	Afar	MK	Macédonien
AB	Abkhazien	ML	Malayalam
AF	Afrikaans	MN	Mongol
AM	Amharique	MO	Moldavien
AR	Arabe	MR	Marathe
AS	Assamais	MS	Malais (MAY)
AY	Aymara	MT	Maltais
AZ	Azerbaïdjanais	MY	Birman
BA	Bashkir	NA	Nauruan
BE	Biélorusse	NE	Népalais
BG	Bulgare	NL	Néerlandais
BH	Bihari	NO	Norvégien
BI	Bislama	OC	Occitan
BN	Bengali, Bangladais	OM	(Afan) Oromo
BO	Tibétain	OR	Oriya
BR	Breton	PA	Pendjabi
CA	Catalan	PL	Polonais
CO	Corse	PS	Pashto, Pushto
CS	Tchèque	PT	Portugais
CY	Gallois	QU	Quechua
DA	Danois	RM	Rheto-roman
DZ	Bhoutani	RN	Kirundi
EL	Grec	RO	Roumain
EO	Espéranto	RU	Russe
ET	Estonien	RW	Kinyarwanda
EU	Basque	SA	Sanscrit
FA	Persan	SD	Sindhi
FI	Finnois	SG	Sangho
FJ	Fidjien	SH	Serbo-Croate
FO	Féringien	SI	Cingalais
FY	Frison	SK	Slovaque
GA	Irlandais	SL	Slovène
GD	Gaélique écossais	SM	Samoan
GL	Galicien	SN	Shona
GN	Guarani	SO	Somali
GU	Gujarati	SQ	Albanais
HA	Hausa	SR	Serbe
HI	Hindi	SS	Siswati
HR	Croate	ST	Sesotho
HU	Hongrois	SU	Soudanais
HY	Arménien	SV	Suédois
IA	Interlingua	SW	Swahili
IE	Interlingue	TA	Tamoul
IK	Inupiak	TE	Télogou
IN	Indonésien	TG	Tadjik
IS	Islandais	TH	Thaï
IW	Hébreu	TI	Tigrinya
JI	Yiddish	TK	Turkmène
JW	Javanais	TL	Tagalog
KA	Géorgien	TN	Setswana
KK	Kazakh	TO	Tongan
KL	Groenlandais	TR	Turc
KM	Cambodgien	TS	Tsonga
KN	Kannada	TT	Tatar
KO	Coréen (KOR)	TW	Twi
KS	Kashmiri	UK	Ukrainien
KU	Kurde	UR	Ourdou
KY	Kirghiz	UZ	Ouzbek
LA	Latin	VI	Vietnamien
LN	Lingala	VO	Volapük
LO	Laotien	WO	Wolof
LT	Lituanien	XH	Xhosa
LV	Latvian, Letton	YO	Yoruba
MG	Malgache	ZU	Zoulou
MI	Maori		

Généralités

Source d'alimentation: Secteur 230 V \sim , 50 Hz
 Consommation: 25 W (en fonctionnement)
 1,0 W (en attente)
 Poids: 2,7 kg
 Dimensions extérieures
 (L x H x P): 150 mm x 152 mm x 246 mm

Lecteur de DVD

Disques reproductibles: DVD VIDEO, DVD AUDIO,
 VCD, SVCD, CD, CD-R/RW
 (format CD, VCD, MP3,
 WMA, JPEG), DVD-R/-RW
 (format vidéo)

Sortie vidéo

Standard de couleur: PAL
 Résolution horizontale: 500 lignes
 Vidéo composite x1: 1,0 V (c-c)/75 Ω ,
 synchronisation négative
 S-vidéo x1: Sortie Y: 1,0 V (c-c)/75 Ω ,
 synchronisation négative
 Sortie C: 0,3 V (c-c)/75 Ω
 Vidéo en composantes x1: Sortie Y: 1,0 V (c-c)/75 Ω
 Sortie P_B/P_R: 0,7 V (c-c)/75 Ω

Sortie audio

Sortie sonore analogique:
 Enceintes x2
 Puissance de sortie: 36 W (18 W+18 W)
 (IEC 268-3)
 à 4 Ω (10% THD)
 Impédance convenable: 4 Ω à 16 Ω
 Casque d'écoute x1: 11 mW/32 Ω
 Impédance convenable: 16 Ω à 1 k Ω
 Caisson de grave x1: 500 mVrms/10 k Ω
 Sortie sonore numérique:
 Optique x1: -21 dBm à -15 dBm

Entrée audio

Entrée sonore: AUX x1
 400 mV/50 k Ω

Tuner

Tuner FM:
 Fréquences reçues: 87,50 MHz à 108,00 MHz
 Antenne: 75 Ω - Type asymétrique
 Tuner AM (PO) :
 Fréquences reçues: 522 kHz à 1 629 kHz
 Antenne: Prise d'antenne extérieure
 (antenne cadre)

Enceinte

Type: Haute fidélité
 Type à évent acoustique
 accordé à 1 voies
 Type blindé
 magnétiquement
 Haut-parleurs: Cône de 8 cm x1
 Réponse en fréquence 60 à 20 000 Hz
 Capacité de puissance soutenue:
 20 W
 Impédance: 4 Ω
 Niveau de pression sonore:
 81 dB/W·m
 Dimension (L x H x P): 120 mm x 150 mm x 188 mm
 Poids: 1,5 kg par enceinte

La conception et les spécifications sont sujettes à
 changement sans notification.

MEMO



A series of horizontal dashed lines for writing, spanning the width of the page below the header.

Índice de capítulos

Introducción

Acerca de los discos	3
Descripción de las partes	5

Procedimientos iniciales

Uso del mando a distancia	6
Colocación de las pilas en el mando a distancia	6
Operación del televisor utilizando el mando a distancia	7
Conexiones	8

Operaciones básicas

Reproducción de los discos	12
Reproducción.....	12
Cambiar la visualización	13
Seleccione qué desea reproducir utilizando los botones numéricos.....	14
Para detener la reproducción	14
Poner la reproducción en pausa.....	14
Para avanzar la imagen fotograma a fotograma	14
Búsqueda rápida retroceso/avance	14
Reproducir desde una posición situada 10 segundos atrás (Reproducción de un solo toque)	15
Reproducción a cámara lenta.....	15
Salto al comienzo de la selección.....	15
Para cambiar la luminosidad de la ventana de visualización (DIMMER)	16
Ajuste del volumen	16
Ajuste de la calidad del sonido	16
Apagar el sonido temporalmente (MUTING)	16

Operaciones avanzadas

Reproducción de archivos de audio/vídeo	16
Reanudar la reproducción	18
Seleccionar la escena que se va a reproducir	19
Reproducción programada/reproducción aleatoria.....	20
Reproducción repetida	22
Otras funciones convenientes	24
Selección de subtítulos.....	24
Selección del idioma del audio	24
Selección de un ángulo de visión	24
Aumento de la imagen (ZOOM).....	25
Ajuste de la calidad del sonido (VFP).....	25
Creación de un sonido realístico (3D PHONIC).....	26
Ajuste del nivel de reproducción (DVD LEVEL)	26
Obtener mejores imágenes (SCAN MODE)	26

Funciones específicas de DVD AUDIO.....	27
Reproducción del grupo de bonificación	27
Imágenes fijas buscables (B.S.P.).....	27
Uso de la barra de menú.....	28
Preferencias	29
Códigos de países/áreas.....	31

Para escuchar la radio

Para escuchar una radiodifusión.....	32
Sintonización de una emisora preajustada	33
Uso del RDS.....	34
Uso del sistema RDS (Sistema de datos de radio) cuando se reciben emisoras FM	34

Funciones convenientes

Para escuchar el sonido de otro dispositivo de audio.....	38
Programando los diversos temporizadores	38
Puesta en hora del reloj incorporado.....	38
Programando el temporizador diario	38
Espera automática.....	39
Temporizador dormir	40
Bloqueo de bandeja	40

Referencia

Localización de averías.....	41
Códigos de idioma.....	42
Especificaciones.....	43

Cómo leer este manual

- Se describen las operaciones realizadas principalmente con los botones del mando a distancia. Si se proveen las mismas marcas en la unidad principal, significa que también se pueden usar los botones de la unidad principal.
- Las siguientes marcas indican los tipos de discos que se pueden utilizar para la operación.



- En cuanto a las ilustraciones y las pantallas de TV, pueden haber diferencias entre lo presentado y la descripción.
- "VCD" es una abreviatura de "Video CD".
- "SVCD" es una abreviatura de "Super Video CD".

Precauciones especiales

Notas sobre la manipulación

■ Precauciones importantes

Instalación del sistema

- Elija un lugar nivelado, seco y no demasiado caliente ni demasiado frío; entre 5°C y 35°C.
- Deje suficiente distancia entre el sistema y el televisor.
- No utilice el sistema en un lugar sometido a vibraciones.

Cable de alimentación

- No manipule el cable de alimentación con las manos húmedas.
- Siempre se consume una pequeña cantidad de energía cuando el cable de alimentación está conectado a la toma de corriente.
- Cuando desenchufe el cable de alimentación de la toma de corriente, tire siempre del enchufe, no del cable de alimentación.

Para evitar fallos de funcionamiento del sistema

- En el interior no hay piezas que el usuario pueda reparar. Si algo funciona mal, desenchufe el cable de alimentación y consulte con su distribuidor.
- No introduzca ningún objeto metálico dentro del sistema.
- No utilice ningún disco comercializado con una forma distinta de la habitual (en forma de corazón, flor, tarjeta de crédito, etcétera), pues puede dañar el sistema.
- No utilice ningún disco con cinta adhesiva, pegatinas o pegamento, pues puede dañar el sistema.

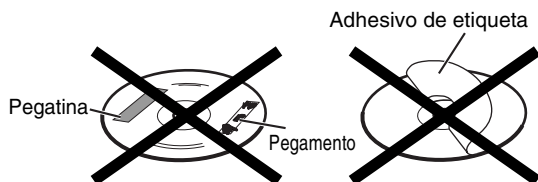

Nota sobre leyes de propiedad intelectual (copyright)

Verifique las leyes de propiedad intelectual de su país antes de grabar de los DVDs, VCDs, SVCDs, y CDs la grabación de material protegido puede violar las leyes de propiedad intelectual.

Nota acerca del sistema de protección contra copia

Los DVDs están protegidos por el sistema de protección contra copia. Cuando conecte el sistema directamente a su aparato de vídeo (VCR), el sistema de protección contra copia se activa, y es posible que la imagen no se reproduzca correctamente.

■ Precauciones de seguridad

Evite la humedad, el agua y el polvo

No coloque el sistema en lugares húmedos o polvorientos.

Evite las altas temperaturas

No deje el sistema expuesto a luz solar directa ni cerca de un aparato de calefacción.

En caso de ausencia

Cuando esté ausente por viaje u otros motivos durante un periodo prolongado, desconecte el enchufe del cable de alimentación de la toma de corriente.

No bloquee las salidas de ventilación

El bloqueo de las salidas de ventilación puede dañar el sistema.

Cuidado de la carcasa exterior del equipo

Cuando limpie el sistema, utilice un paño suave y siga las instrucciones correspondientes sobre el uso de paños recubiertos químicamente. No utilice benceno, diluyente u otros disolventes orgánicos, incluidos los desinfectantes. Estos productos pueden causar deformación o decoloración.

Si entra agua en el sistema

Apague el sistema, desconecte de la toma de corriente el enchufe del cable de alimentación y póngase en contacto con el establecimiento donde compró el equipo. El uso del sistema en este estado puede causar incendio o descarga eléctrica.

■ Si hay condensación o gotas de agua adheridas al lente

En cualquiera de los siguientes casos, condensación o gotas de agua se pueden adherir al lente y evitar el correcto funcionamiento del sistema:

- Inmediatamente después de encender la calefacción de la sala
- Cuando instala el sistema en un lugar húmedo o con vapores
- Cuando mueva el sistema directamente de un lugar frío a otro cálido

En cualquiera de estos casos, deje encendido el sistema durante 1 ó 2 horas antes del uso.

Accesorios suministrados

Compruebe que tiene todos los accesorios suministrados.

El número entre paréntesis es la cantidad de piezas suministradas. Si falta algo, póngase inmediatamente en contacto con su distribuidor.

- Mando a distancia (1)
- Pilas (2)
- Antena FM (1)
- Antena de cuadro AM (1)
- Cable de alimentación (1)
- Cable de vídeo compuesto (1)
- Cables de altavoz (2)

- *Fabricado bajo licencia de Dolby Laboratories. "Dolby", "Pro Logic", "MLP Lossless" y el símbolo de la doble D son marcas comerciales de Dolby Laboratories.*
- *"DTS" y "DTS 2.0+DIGITAL OUT" son marcas comerciales de Digital Theater Systems, Inc.*
- *Este producto incorpora una tecnología para la protección del copyright que está protegida por medio de determinadas patentes de EE.UU. y otros derechos de propiedad intelectual adquiridos por Macrovision Corporation y otros titulares de derechos. La utilización de esta tecnología para la protección del copyright debe ser autorizada por Macrovision Corporation, y solamente está destinada para uso doméstico y otras formas limitadas de visión a menos que Macrovision Corporation lo autorice de otro modo. Se prohíbe la ingeniería inversa o el desmontaje.*

Tipos de disco utilizables

Este sistema ha sido diseñado para reproducir los discos siguientes:

DVD VIDEO, DVD AUDIO, VCD, SVCD, CD

Este sistema también puede reproducir los discos siguientes:

- Discos DVD-R/-RW finalizados grabados en formato DVD VIDEO.
- Discos CD-R/RW grabados en los formatos siguientes
 - CDs de música (discos finalizados)
 - VCDs
 - SVCDs
- Discos MP3/WMA/JPEG grabados en ISO 9660 (para los detalles, consulte "Notas sobre CD-R y CD-RW")

Sin embargo, algunos discos no se pueden reproducir debido a sus propias características, las condiciones de grabación, o por estar dañados o sucios.

Solamente sonidos se pueden reproducir de los discos siguientes:

MIX-MODE CD CD-G
CD-EXTRA CD TEXT

Discos que puede utilizar:

Tipo de disco	Marca (lototipo)	Formato de vídeo
DVD VIDEO		PAL
DVD AUDIO		—
VCD		PAL
SVCD		PAL
CD		—
CD-R		—
CD-RW		—



es una marca comercial de DVD Format/Logo Licensing Corporation.

* Nota sobre el código de región

Los reproductores DVD y los DVD VIDEO disponen de sus propios códigos de región. Este sistema sólo puede reproducir un DVD VIDEO grabado con el número de código de región y formato de vídeo que se indican seguidamente.

Para saber cuál es su código de región disponible, verifique el panel trasero de la unidad principal.

Este sistema puede reproducir sólo DVD VIDEOS cuyos números de código de región incluyan un "2".

Ejemplos:



Si se carga un DVD VIDEO con un número de código de región inadecuado, aparece "REGION CODE ERROR!" en la pantalla del televisor y la reproducción no puede iniciarse.

- **El funcionamiento real de algunos DVD VIDEOS, DVD AUDIOS, VCDs o SVCDs, puede diferir del explicado en este manual. Esto se debe a la programación y la estructura del disco, no a un fallo de funcionamiento de este sistema.**

Notas sobre el DVD-R y DVD-RW

- Este sistema también puede reproducir DVD-Rs o DVD-RWs finalizados que hayan sido grabados en formato DVD VIDEO.

Notas sobre CD-R y CD-RW

- Este sistema también puede reproducir CD-Rs o CD-RWs si tienen grabados archivos MP3, WMA y JPEG con formato ISO 9660.
- Este sistema permite discos "multisesión" (hasta 20 sesiones).
- Este sistema no puede leer discos de "escritura por paquetes" (formato UDF). Algunos discos no se pueden reproducir debido a sus propias características, condiciones de grabación, o por estar dañados o sucios.

Discos que no se pueden reproducir

- Los discos siguientes no pueden reproducirse: DVD-ROM, DVD-RAM, DVD-R/-RW (grabado en formato VR), CD-ROM, CD-I (CD-I Ready), Photo CD, SACD, etc.

La reproducción de estos discos producirá ruido y dañará los altavoces.

No se pueden reproducir discos dañados ni con forma irregular (distintos de los discos de 12 cm u 8 cm).

Precaución sobre la reproducción de DualDisc

El lado no DVD de un "DualDisc" no es compatible con la norma "Compact Disc Digital Audio". Por consiguiente, no se recomienda usar el lado no DVD de un DualDisc en este producto.

Notas sobre todos los archivos

- El sistema sólo puede reconocer y reproducir archivos con una de las siguientes extensiones, en cualquier combinación de letras mayúsculas y minúsculas:
 - MP3: “.MP3”, “.mp3”
 - WMA: “.WMA”, “.wma”
 - JPEG: “.JPG”, “.JPEG”, “.jpg”, “.jpeg”
- Si utiliza caracteres que no sean los del alfabeto inglés de un solo byte para el nombre de archivo de un archivo MP3/WMA/JPEG, el nombre de la pista/ archivo no se visualizará correctamente.
- El sistema reconoce hasta 150 pistas (archivos) por grupo y 99 grupos por disco, siendo 1 000 el número total de pistas (archivos) que el sistema puede reconocer.
- Es posible que algunos archivos no se puedan reproducir normalmente debido a las características del disco o a las condiciones de grabación.

Para archivos MP3/WMA

- Un disco MP3 “off-the-shelf” (fuera de comercialización) se podrá reproducir en un orden diferente del indicado en la etiqueta provista en el disco.
- El sistema admite archivos MP3/WMA grabados con una velocidad de bits de 32 – 320 kbps y a una frecuencia de muestreo de 16 kHz, 22,05 kHz, 24 kHz (sólo WMA), 32 kHz, 44,1 kHz, o 48 kHz.
- Si en el disco ha sido grabada la información (nombre del álbum, artista, y título de pista, etc.) de la etiqueta, se visualizará en la pantalla de control de archivos que aparece en la pantalla del televisor.
- Recomendamos grabar cada pieza de material (canción) con una frecuencia de muestreo de 44,1 kHz y una velocidad de transferencia de datos de 128 (96 para WMA solamente) kbps.
- Este sistema no puede reproducir archivos codificados con Multiple Bit Rate (MBR). (MBR es un formato que permite codificar el contenido de un archivo a varias velocidades diferentes de bit).

Para archivos JPEG

- Recomendamos grabar un archivo con resolución de 640 x 480.
- El sistema puede reproducir archivos JPEG de línea base, excluyendo los archivos JPEG monocromáticos.
- Este sistema puede reproducir datos JPEG grabados con una cámara digital compatible con la norma DCF (Reglas de diseño para el sistema de archivos de cámara) (si aplica la función de rotación automática de cámara digital, por ejemplo, los datos no se ajustarán a la norma DCF y puede suceder que la imagen no se visualice).
- Si los datos han sido procesados, editados y restituidos con un software de edición de imágenes de PC, puede suceder que los datos no se visualicen.
- Este sistema no puede reproducir animaciones tales como MOTION JPEG, imágenes fijas (TIFF etc.) distintas de JPEG, ni datos de imagen con sonido.
- No se pueden visualizar imágenes con una resolución de más de 8 192 x 7 680 píxeles.

Estructura del disco

DVD VIDEO

Un DVD VIDEO consta de “títulos” y cada título puede estar dividido en “capítulos”.

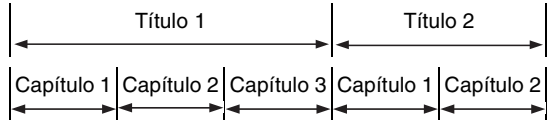

DVD AUDIO

Un DVD AUDIO consta de “grupo” y cada grupo puede estar dividido en “pistas”.

Algunos discos incluyen un “grupo de bonificación” que requieren una contraseña para la reproducción (página 27).

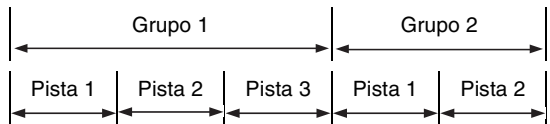

VCD/SVCD/CD

VCD, SVCD y CD constan de “pistas”.

Por lo general, cada pista dispone de su propio número de pista. (En algunos discos, cada pista podría estar dividida a su vez en índices).

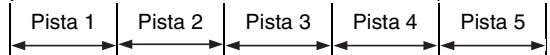

Discos MP3/WMA [JPEG]

En un disco MP3/WMA [JPEG], cada imagen fija (material) se encuentra grabada como una pista [archivo]. Las pistas [archivos] se encuentran agrupadas normalmente en una carpeta. Las carpetas también incluyen otras carpetas, creando capas jerárquicas de carpetas.

Esta unidad simplifica la construcción jerárquica de los discos y gestiona las carpetas por “grupos”.

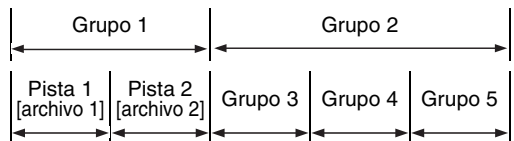

Este producto puede reconocer un total de 1 000 pistas [archivos] en un disco. Asimismo, el producto puede reconocer hasta 150 pistas [archivos] por grupo y hasta 99 grupos en un disco. Dado que la unidad ignora las pistas [archivos] cuyos números excedan de 150 y los grupos cuyos números excedan de 99, los mismos no podrán reproducirse.

- Si en una carpeta hay cualquier otro tipo de archivo distinto de los archivos MP3/WMA [JPEG], estos archivos también se incluyen en el número total de archivos.

Los números representan los números de páginas.

Panel frontal

Véase "Ventana de visualización" más abajo.

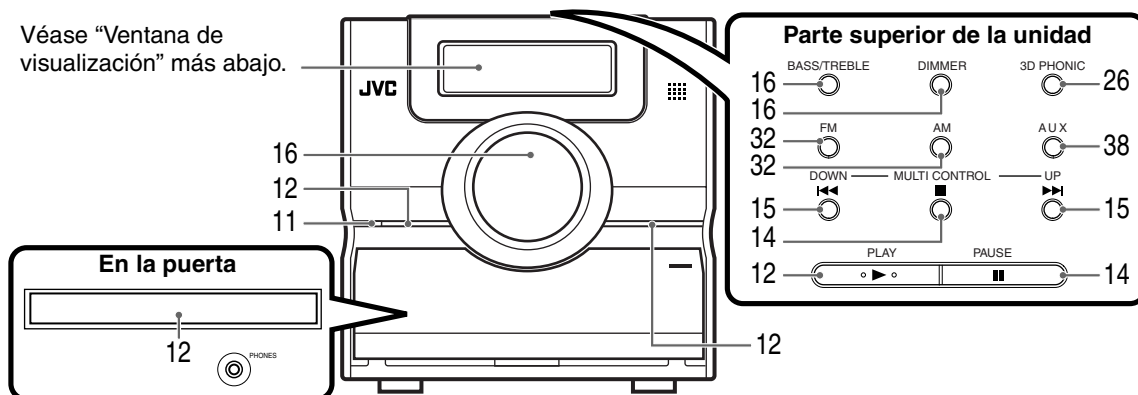

* Conecte los auriculares (no suministrados) con una miniclavija estéreo. Si están conectados los auriculares, los altavoces y no se escuchará ningún sonido a través de los altavoces y del subwoofer.

Ventana de visualización

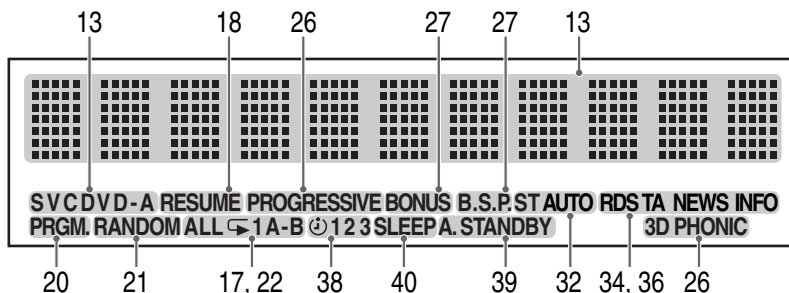

Panel trasero

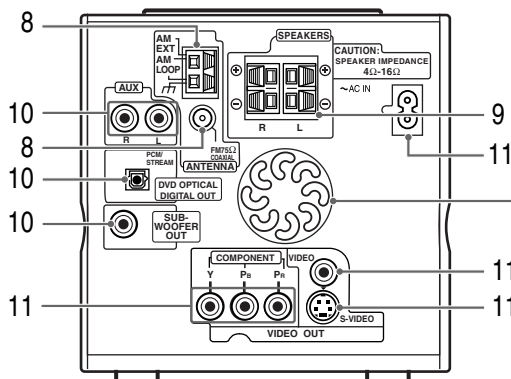

A través de estos orificios se descarga el calor generado dentro de la unidad. No tape estos orificios.

Uso del mando a distancia

Los números representan los números de páginas.

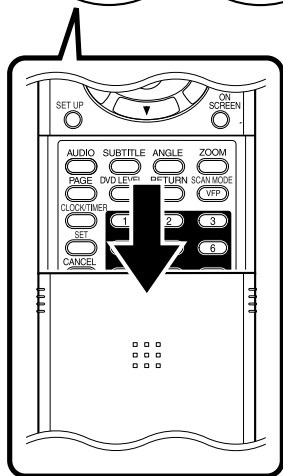
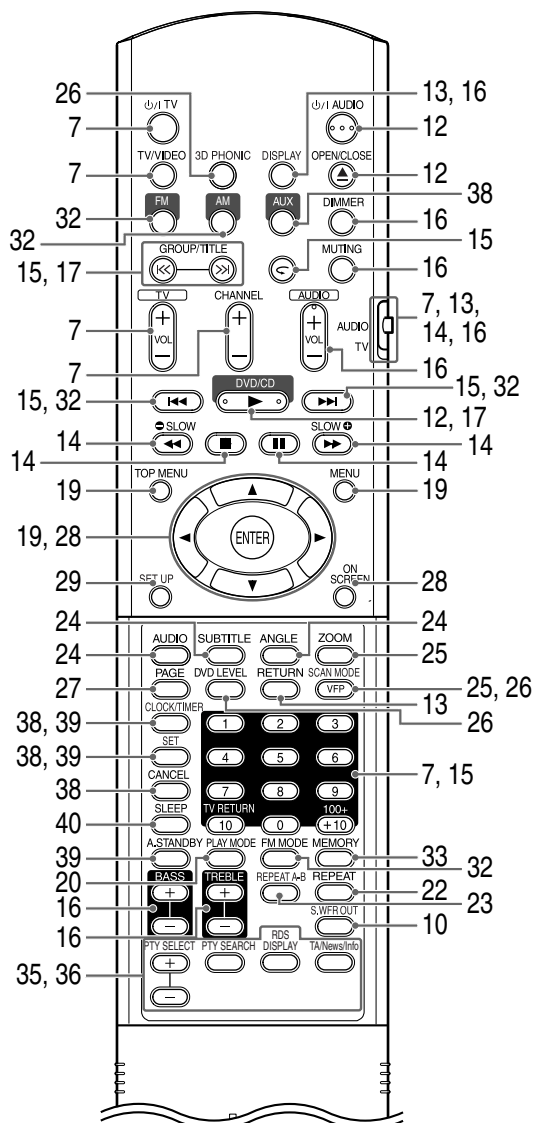

Colocación de las pilas en el mando a distancia

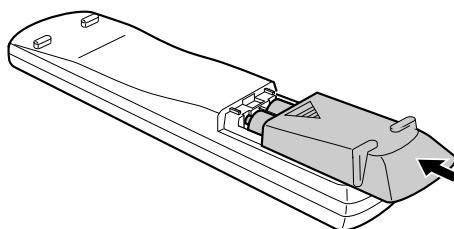
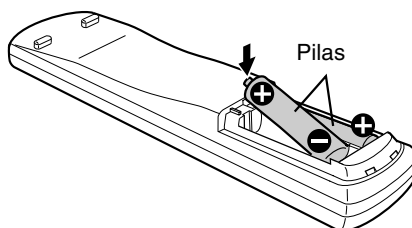
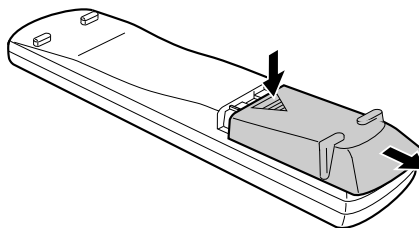

Si disminuye la efectividad o el radio de acción del mando a distancia, cambie las pilas. Utilice dos pilas secas tipo R6(SUM-3)/AA(15F) .

PRECAUCIÓN

- No utilice conjuntamente una pila nueva con otra usada.
- No utilice al mismo tiempo pilas de distinto tipo.
- Extraiga las pilas si no tiene intención de usar el mando a distancia durante un tiempo prolongado. De lo contrario, se podrán producir fugas.

Operación del mando a distancia

Para operar el mando a distancia, apúntelo hacia el panel frontal de la unidad principal. Si opera el mando a distancia desde una dirección extremadamente oblicua o si hay un obstáculo que se interpone en el camino, puede suceder que no se transmitan las señales.

Si el sensor del mando a distancia está expuesto a una luz potente como la luz solar directa, no se podrá realizar una operación correcta.

Esta página describe cómo controlar su televisor con el mando a distancia de este producto.

Operación del televisor utilizando el mando a distancia

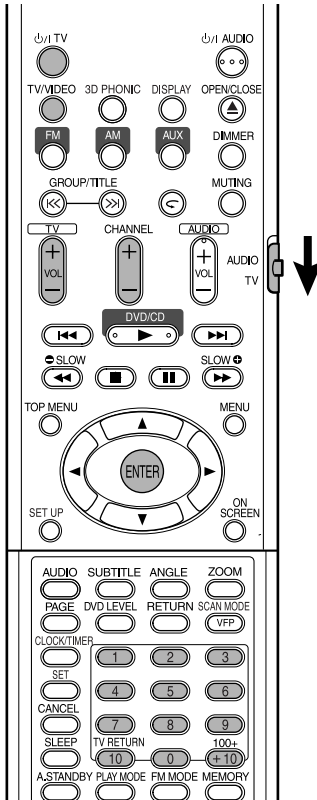

Ajuste del código del fabricante

1 Deslice el selector de modo del mando a distancia hacia el lado del TV.



2 Continúe pulsando ψ /I TV.

NOTA

Continúe pulsando ψ /I TV hasta finalizar el Paso 4.

3 Pulse ENTER.

4 Pulse los botones numéricos (1-9, 0).

Ej.:

Para un televisor Hitachi: Pulse 0 y, a continuación, 7.
Para un televisor Toshiba: Pulse 2 y, a continuación, 9.

Si hay más de un código de fabricante, pruébelos de a uno y seleccione el que haga funcionar correctamente el producto.

Fabricante	Código	Fabricante	Código
JVC	01	Nordmende	13, 14, 18, 26 - 28
Akai	02, 05	Okano	09
Blaupunkt	03	Orion	15
Daewoo	10, 31, 32	Panasonic	16, 17
Fenner	04, 31, 32	Philips	10
Fisher	05	Saba	13, 14, 18, 26 - 28
Grundig	06	Sanyo	05
Hitachi	07, 08	Schneider	02, 05
Inno-Hit	09	Sharp	20
Irradio	02, 05	Sony	21 - 25
Magnavox	10	Telefunken	13, 14, 18, 26 - 28
Mitsubishi	11, 33	Thomson	13, 14, 18, 26 - 28, 30
Miver	03	Toshiba	29
Nokia	12, 34		

NOTA

Los códigos de los fabricantes pueden ser cambiados sin previo aviso. Es posible que no pueda controlar un televisor producido por el fabricante indicado arriba.

5 Suelte ψ /I TV.

Para controlar el televisor

Opere el mando a distancia apuntándolo hacia el televisor.

ψ /I TV	Enciende/apaga la unidad.
CHANNEL	Cambia los canales.
TV VOL	Ajusta el volumen.
1 ~ 9 / 0 / 100+ / +10	Selecciona los canales.
TV RETURN	Alterna entre el canal previamente seleccionado y el canal actual.
TV/VIDEO	Cambia entre TV y entrada de vídeo.

*1 Asegúrese de deslizar de antemano el selector del modo de mando a distancia hacia el lado de TV.

NOTA

Al cambiar las pilas, debe volver a ajustar el código del fabricante.

Conexión de las antenas

Conexión de la antena de cuadro AM (suministrada)

1 Instale la antena de cuadro AM.

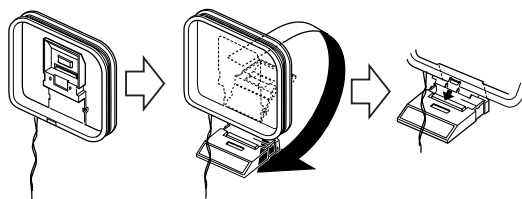

2 Conecte los cables de antena.

Unidad principal (panel trasero)

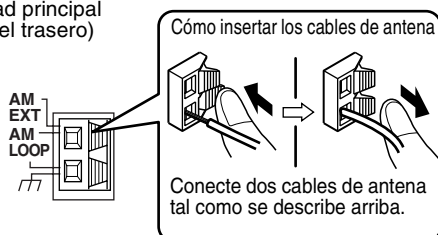

Si el cable de la antena está cubierto con vinilo en la punta, retuerza y tire del vinilo para sacarlo.

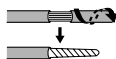

3 Gire la antena de cuadro AM en la dirección que consiga la mejor recepción.

Procure colocar la antena de cuadro AM lo más lejos posible de la unidad principal.

- No coloque la antena de cuadro AM sobre una mesa metálica o cerca de un televisor, ordenador personal, etc. De lo contrario, la recepción de la radio será pobre.

■ Si no se puede obtener una buena recepción con la antena de cuadro AM suministrada

Cable eléctrico: 3 - 5 m (disponible comercialmente)

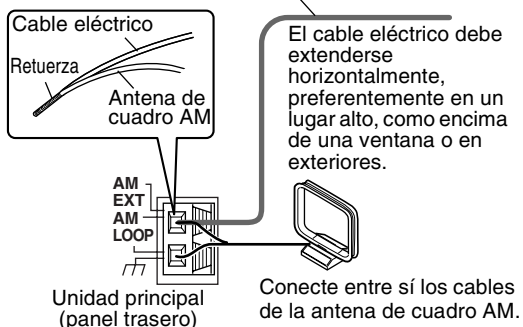

Conexión de la antena FM (suministrada)

Unidad principal (panel trasero)

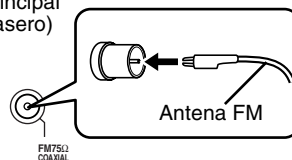

Posicione la antena en la dirección que le permita obtener la mejor recepción de radio y fíjela con una cinta.

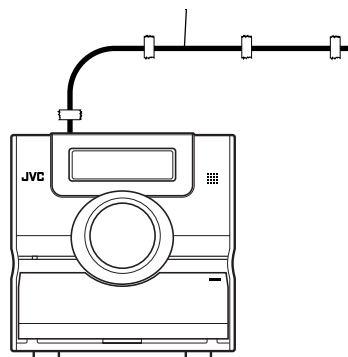

■ Cuando no se puede obtener una buena recepción de radio con la antena suministrada o cuando se utiliza una antena comunal

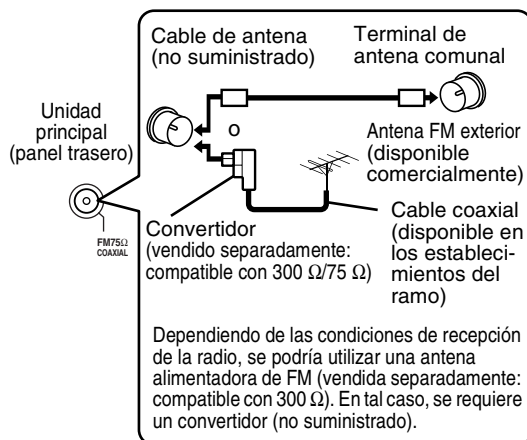

Para los detalles sobre la conexión de una antena vendida separadamente, consulte la guía del usuario de la antena o del convertidor.

Al posicionar la antena, escuche una transmisión de emisiones de radio (consulte "Para escuchar una radiodifusión" en página 32).

Conexión de los altavoces

No hay ninguna diferencia entre los altavoces izquierdos y derechos altavoces.

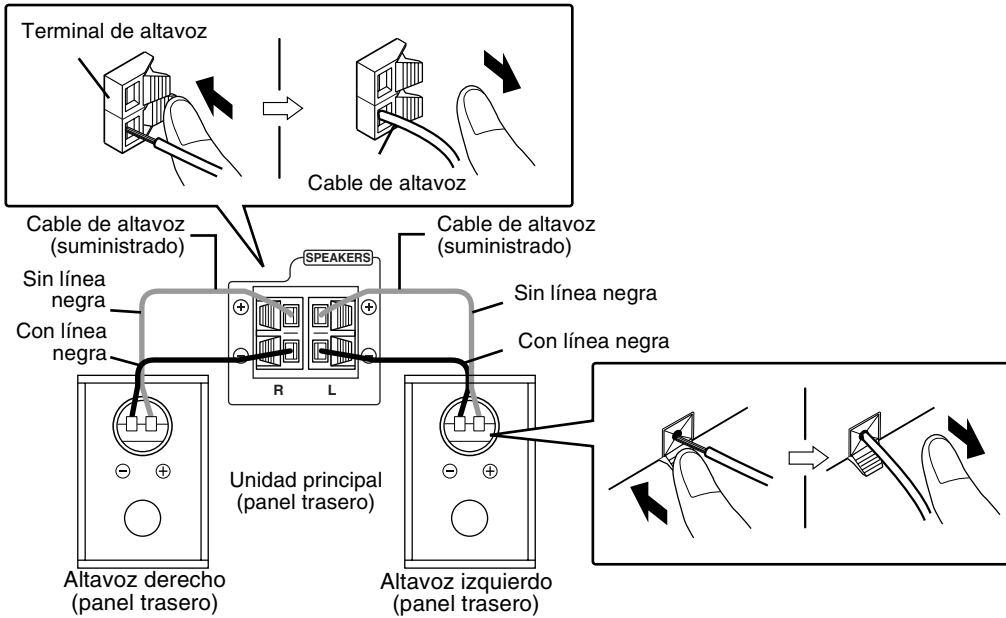

PRECAUCIÓN

- **NO conecte más de un altavoz a un punto de conexión de altavoz.**
- **Los altavoces de este producto están blindados magnéticamente, pero podrían ocurrir irregularidades de color en el televisor dependiendo de cómo se encuentren instalados. Tenga en cuenta lo siguiente.**
 1. **Desconecte la alimentación principal de su televisor antes de instalar los altavoces. Espere unos 30 minutos para volver a encender el televisor.**
 2. **Si ocurren irregularidades de color en las imágenes, mantenga una distancia de más de 10 cm entre el televisor y los altavoces.**

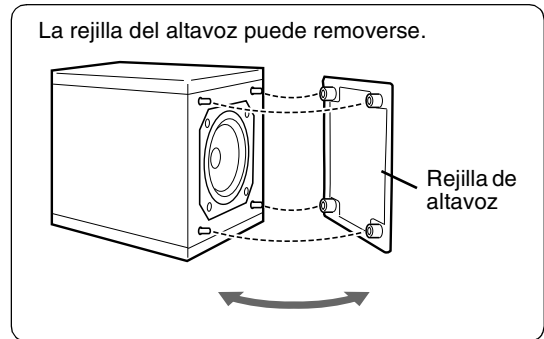

NOTA

- *La impedancia de altavoz que puede conectarse a la unidad principal se encuentra dentro del margen de 4 Ω a 16 Ω.*
- *Con el fin de obtener un adecuado efecto de enfriamiento, deje un espacio de más de 1 cm entre la unidad principal y los altavoces u otros objetos.*

Conexión de otros dispositivos

Esta página se utiliza para conectar la unidad principal con otros dispositivos.

Conexión del subwoofer

Con un subwoofer con amplificador incorporado (no suministrado), podrá disfrutar de unos graves más dinámicos. Para los detalles, refiérase al manual del subwoofer.

Subwoofer con amplificador incorporado (no suministrado)

Cable de audio (no suministrado)
(Si el subwoofer con amplificador incorporado se entrega con un cable de audio, podrá utilizar ese cable.)

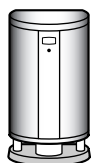

Unidad principal

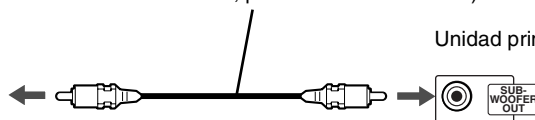

Cuando desee escuchar el sonido del subwoofer, pulse **S.WFR OUT** en el mando a distancia para que se visualice "SUBWOOFER" en la ventana de visualización de la unidad principal. Cada vez que pulsa el botón, la pantalla cambia entre "SUBWOOFER" y "OFF".

NOTA

Cuando se selecciona "SUBWOOFER", los sonidos graves de los altavoces izquierdo y derecho se atenúan automáticamente, y se emiten principalmente a través del subwoofer.

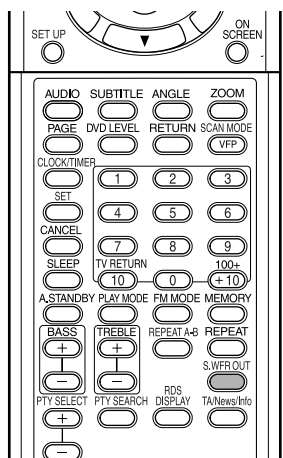

Conexión con otro dispositivo digital

Conexión con otro dispositivo de audio

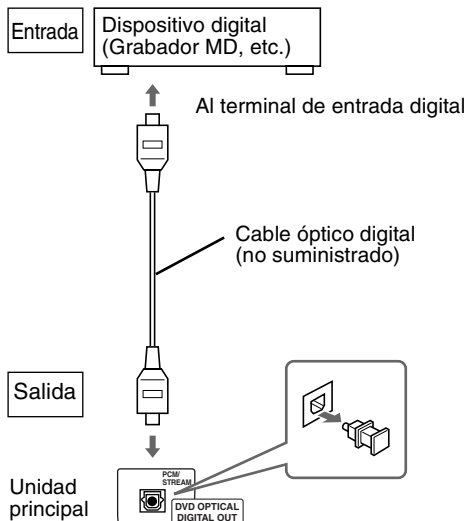
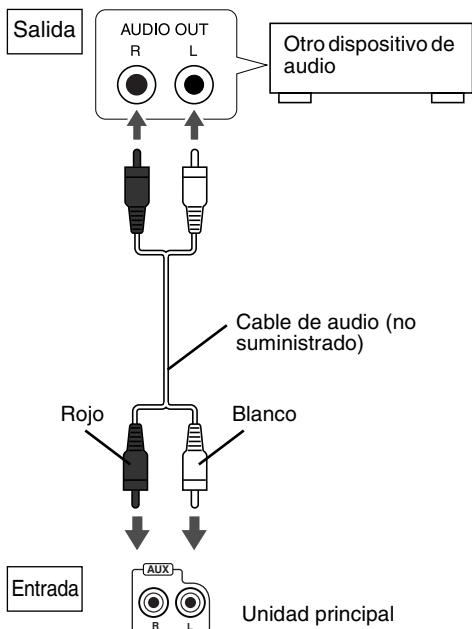

PRECAUCIÓN

- Para los detalles de las señales que se van a generar, consulte página 30.
- Si conecta la unidad principal con un equipo que cuenta con la función de decodificador Dolby Digital, el ajuste de "D. RANGE COMPRESSION" de "AUDIO" (página 30) será inválido con respecto al sonido procedente de la salida de audio digital de la unidad principal.

Conexión a un televisor

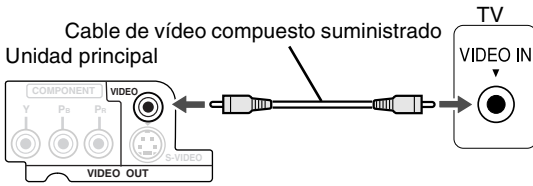

PRECAUCIÓN

Conecte directamente la unidad principal a un televisor (o monitor) sin enrutar a través de una videogradora. De lo contrario, podrá ocurrir distorsión de la imagen durante la reproducción.

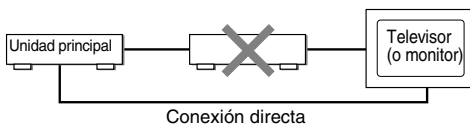

Asimismo, si conecta la unidad principal a un televisor con videogradora incorporada, se podrá producir distorsión de la imagen durante la reproducción.

Podrá obtener imágenes de mejor calidad utilizando el siguiente cable, en lugar del cable de vídeo suministrado.

Conexión utilizando el cable S-Vídeo

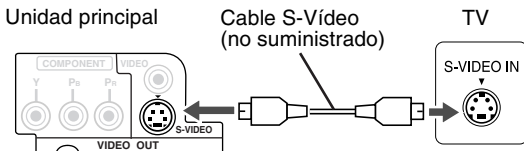

Conexión utilizando el cable de vídeo componente

Podrá obtener imágenes de mejor calidad que cuando se utiliza el cable S-Vídeo.

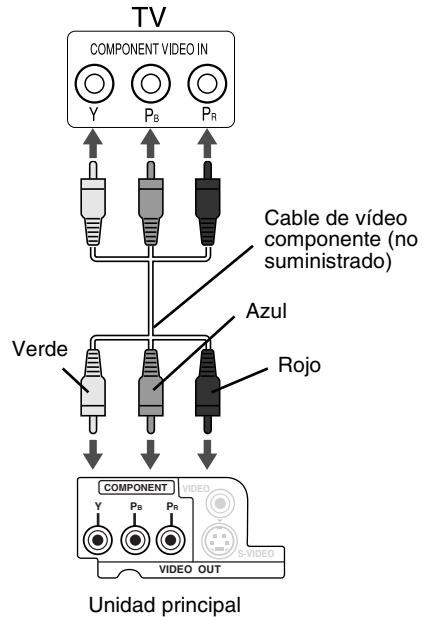

PRECAUCIÓN

Utilice o bien el cable S-Vídeo o el cable de vídeo componente. Si utiliza ambos cables, las imágenes no serán reproducidas correctamente.

NOTA

- Para poder disfrutar de las imágenes con el modo progresivo (página 26), el televisor debe contar con entrada de vídeo progresivo.
- Si las tomas de entrada de vídeo componentes de su televisor son del tipo BNC, utilice un adaptador de clavija (no suministrado) para convertir las clavija.

Conexión del cable de alimentación

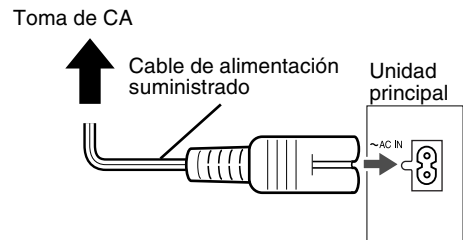

- Conecte el cable de alimentación después de finalizar todas las demás conexiones.
- Se encenderá la lámpara de espera (en el panel frontal).

Reproducción de los discos

Reproducción

DVD VIDEO DVD AUDIO VCD SVCD CD (Para reproducir discos MP3/WMA y JPEG, consulte página 17.)

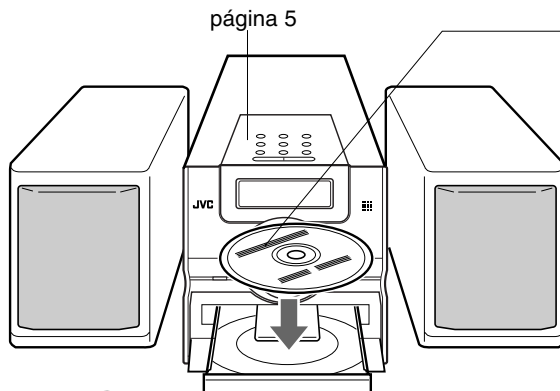

Coloque el disco con el lado de la etiqueta hacia arriba.
 • Coloque un disco de 8 cm en la parte ahuecada del centro.

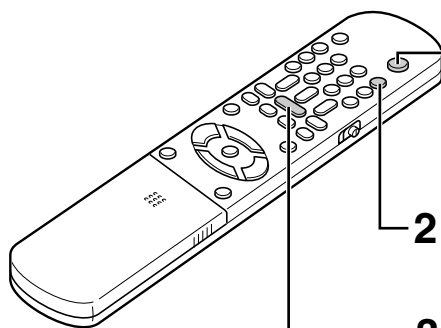

1 Pulse **⏻**/AUDIO.

- El sistema se enciende y la lámpara de espera se apaga.
- Pulse de nuevo **⏻**/AUDIO para apagar el sistema.

2 Pulse **▲**OPEN/CLOSE para abrir la bandeja del disco y cargar el disco.

3 Pulse DVD/CD **▶**.

La bandeja del disco se cierra y se iniciará la reproducción.

- La unidad se encenderá si, estando apagada, pulsa cualquiera de los botones **▶**, FM, AM, AUX o **▲** en la unidad principal, y DVD/CD **▶**, FM, AM, AUX o **▲**OPEN/CLOSE en el mando a distancia. Si pulsa cualquier botón que no sea **▲** o **▲**OPEN/CLOSE, también se cambiará la fuente (si hay un disco cargado, se iniciará la reproducción).

NOTA

- Se podrá visualizar una pantalla de menú en el televisor después de iniciar la reproducción de un DVD/VCD/SVCD. En este caso, seleccione la opción que desea reproducir utilizando los siguientes botones del mando a distancia.
 - Seleccione la opción deseada utilizando el cursor **▲/▼/◀/▶** y pulse **ENTER**.
 - Seleccione la opción deseada utilizando los botones numéricos.
 - Dependiendo del disco, la operación real podría diferir de la descripción.

JVC

Pantallas visualizadas en el televisor al encender la unidad.

Aparecen los siguientes mensajes, dependiendo del estado del sistema. (Cuando se selecciona FM, AM o AUX como fuente, el mensaje no aparecerá.)

NOW READING	Aparece cuando el sistema está leyendo la información del disco. Espere unos momentos.
REGION CODE ERROR!	Aparece cuando el código de región del DVD VIDEO no coincide con el código que soporta el sistema. (página 3)
NO DISC	Aparece cuando no hay ningún disco cargado.
OPEN	Aparece al abrir la bandeja de disco.
CLOSE	Aparece al cerrar la bandeja de disco.
CANNOT PLAY THIS DISC	Aparece cuando se está intentado reproducir un disco no reproducible.

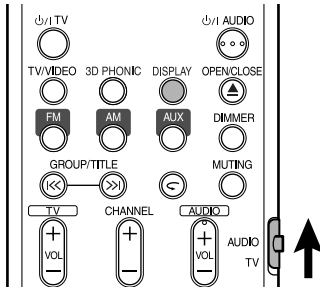

Ventana de visualización durante la reproducción del disco

Ej.: Cuando se reproduce un DVD VIDEO

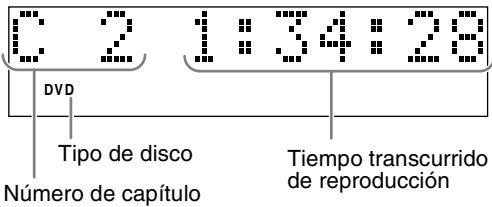

Ej.: Cuando se reproduce un DVD AUDIO

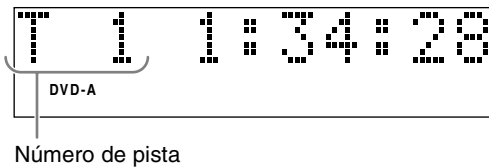

Si aparece "BONUS" o "B.S.P." durante la reproducción de un DVD AUDIO, consulte página 27.

Ej.: Cuando se reproduce un SVCD o VCD

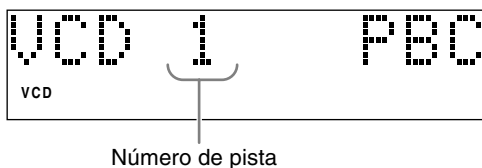

- Cuando se reproduce un SVCD, el indicador SVCD se enciende en lugar del indicador VCD.
- PBC (Play Back Control, control de reproducción): Señal grabada en un VCD (versión 2.0) para controlar la reproducción. Es posible utilizar un software interactivo o un software con función de búsqueda utilizando la pantalla de menú grabada en un VCD compatible con PBC. Para reproducir un disco con la función PBC desactivada (OFF), realice las siguientes operaciones.
 - Indique el número de pista con los botones numéricos mientras el disco está detenido.
 - Indique un número de pista utilizando ►►I mientras el disco está detenido y, a continuación, pulse DVD/CD ►.

- Pulse **RETURN** para volver a la capa superior durante la reproducción PBC de un VCD o SVCD.

Ej.: Cuando se reproduce un CD

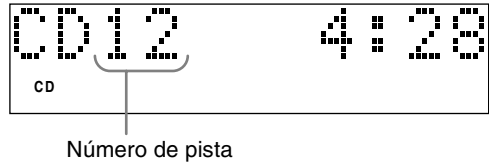

Ej.: Cuando se reproduce un archivo MP3/WMA

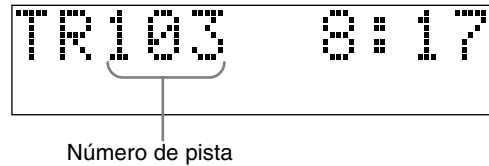

Cambiar la visualización

Pulse **DISPLAY**.

Cada vez que pulsa el botón, la indicación en pantalla cambia temporalmente de la siguiente manera:

- **Para DVD VIDEO**

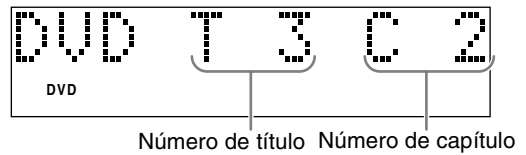

- **Para DVD AUDIO**

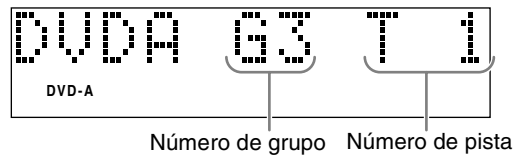

- **Para MP3/WMA**



- **Para SVCD/VCD/CD**

La indicación de la hora aparece en la ventana de visualización.

- Antes de poner el reloj en hora (página 38), aparece "0:00".
- Si pulsa **DISPLAY** al apagar la unidad, la indicación de la hora desaparecerá de la pantalla para ahorrar energía.

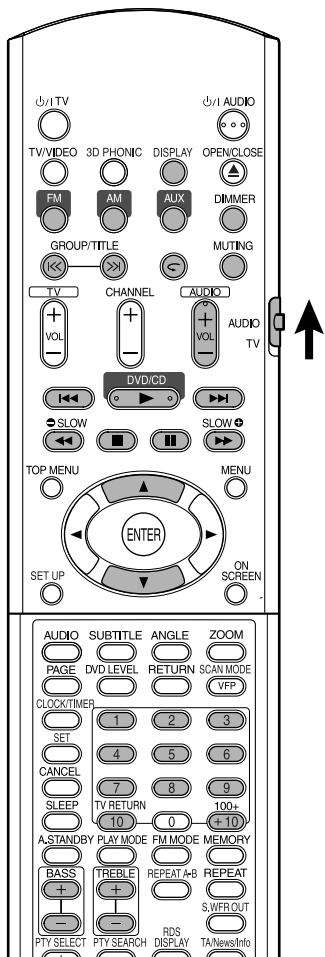

Seleccione qué desea reproducir utilizando los botones numéricos



NOTA

- Ajuste el selector de modo del mando a distancia a **AUDIO** antes de utilizar los botones numéricos.
- Para un VCD o SVCD, esta operación se puede realizar cuando el disco está detenido, o durante la reproducción sin la función PBC.
- Para un DVD AUDIO, CD, MP3/WMA o JPEG, esta operación también se puede realizar cuando el disco está detenido.
- Es posible que esta operación no se pueda realizar con algunos discos.



Indique el número de capítulo o el número de pista que desea reproducir durante la reproducción.

- Consulte "Cómo utilizar los botones numéricos" en página 15.

Para detener la reproducción



Pulse **■** durante la reproducción.

Poner la reproducción en pausa



Pulse **II** durante la reproducción.

Para volver a iniciar la reproducción, pulse DVD/CD **▶**.

- Para JPEG slide-show, pulsando DVD/CD **▶** la reproducción se iniciará desde el siguiente archivo.

Para avanzar la imagen fotograma a fotograma



Pulse **II** durante la pausa.

- Cada vez que pulsa el botón, la imagen avanza fotograma a fotograma.

Búsqueda rápida retroceso/avance



Pulse **◀◀** o **▶▶** durante la reproducción.

- Cada vez que pulsa el botón, aumentará la velocidad (X2, X5, X10, X20, X60). Para restablecer la velocidad normal, pulse DVD/CD **▶**.

NOTA

- No se podrá realizar la búsqueda rápida retroceso/avance para MP3, WMA, ni JPEG.
- Para un DVD VIDEO, VCD o SVCD, no se emitirá sonido durante la búsqueda rápida retroceso/avance.
- En caso de un CD o DVD AUDIO, el sonido será intermitentemente durante la búsqueda rápida retroceso/avance.

Reproducir desde una posición situada 10 segundos atrás (Reproducción de un solo toque)



Pulse **◀** durante la reproducción.

NOTA

- Es posible que esta operación no se pueda realizar con algunos discos.
- No es posible retroceder al título anterior.

Reproducción a cámara lenta



Pulse **SLOW** o **SLOW** durante la pausa.

- Cada vez que pulsa el botón, aumentará la velocidad de reproducción (×1/32, ×1/16, ×1/8, ×1/4, ×1/2).
- Pulse DVD/CD para volver a iniciar la reproducción.

NOTA

- El sonido no será emitido.
- Puede ocurrir que el movimiento de la imagen en dirección inversa no sea suave.
- Para un VCD o SVCD, la reproducción a cámara lenta se puede realizar solamente en la dirección de avance.

Salto al comienzo de la selección



Pulse **◀◀** o **▶▶** durante la reproducción*.

- Pulse **▶▶** para saltar al siguiente capítulo o pista.
- Pulse **◀◀** una vez para saltar hacia atrás hasta el comienzo del capítulo o pista que se está reproduciendo (excepto para JPEG).
- Pulse **GROUP/TITLE** **◀◀** o **▶▶** para seleccionar el título o grupo.
- Durante la reproducción de un disco JPEG, pulse **▶▶** o el cursor **▼** para reproducir el siguiente archivo, o pulse **◀◀** o el cursor **▲** para reproducir el archivo anterior.

NOTA

- * En el caso de un VCD o SVCD, esta operación se puede realizar durante la reproducción sin función PBC.
- Excepto el DVD VIDEO, esta operación también se puede realizar mientras el disco está detenido.
- Es posible que esta operación no se pueda realizar con algunos discos.

Cómo utilizar los botones numéricos

Ej.:

5: 15: →

20: → 25: → →



Iconos de guía visualizados en la pantalla del televisor (Guía en pantalla)



: Reproducción



: Pausa



: Búsqueda rápida retroceso/avance



: Búsqueda a cámara lenta (direcciones de retroceso/avance)



: Conteniendo múltiples ángulos de visión (página 24)



: Conteniendo múltiples idiomas del audio (página 24)



: Conteniendo múltiples idiomas para subtítulos (página 24)



: El disco no puede aceptar la operación intentada.

Para cambiar la luminosidad de la ventana de visualización (DIMMER)

Pulse repetidamente DIMMER.

- Cada vez que pulsa el botón, los menús de ajuste cambian como sigue:

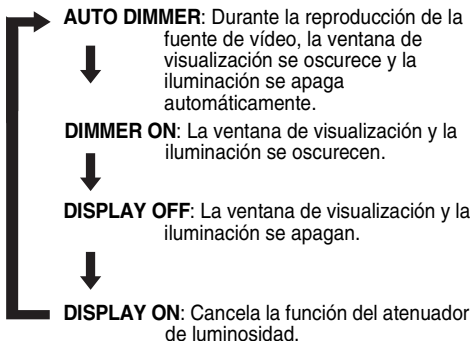

- Si pulsa **DISPLAY** al apagar la unidad, la indicación de la hora desaparecerá de la pantalla para ahorrar energía. Las opciones de arriba se pueden seleccionar para todas las fuentes.

Ajuste del volumen

Pulse AUDIO VOL +/-.

NOTA

El volumen también se puede ajustar girando el control VOLUME de la unidad principal.

Ajuste de la calidad del sonido

Graves: Pulse BASS +/-.

Agudos: Pulse TREBLE +/-.

- Margen ajustable: -5 a +5

Apagar el sonido temporalmente (MUTING)

Pulse MUTING.

- No se emitirá sonido a través de los altavoces, auriculares, y el subwoofer.
- Para restablecer el sonido, pulse de nuevo **MUTING**. El sonido se restablecerá al apagar la unidad y volverla a encender.

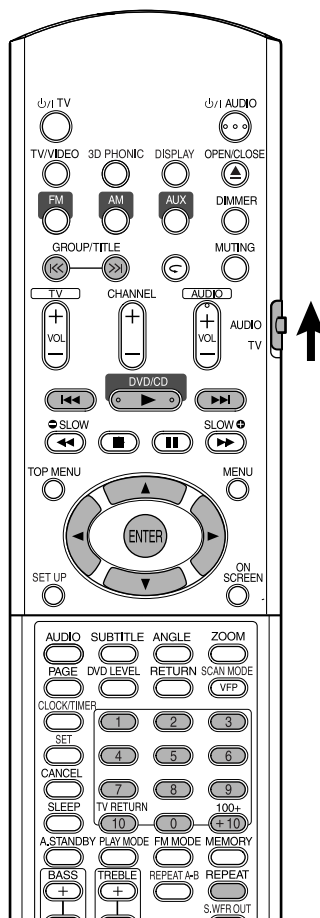

NOTA

Ajuste el selector de modo del mando a distancia a **AUDIO** antes de utilizar los botones numéricos.



Reproducción

MP3 WMA JPEG

La visualización de un disco MP3/WMA se describe aquí sólo como ejemplo. Para un disco JPEG, lea "pista" como "archivo".

NOTA

Cuando se reproduce un disco que contiene tanto archivos MP3/WMA como JPEG, ajuste según el que desea reproducir y, a continuación, vuelva a encender el sistema (página 29).

1 Inserte el disco.

Número de grupo en curso/ Modo de reproducción
Número de grupos totales (PROGRAM, RANDOM, REPEAT)

Información de la etiqueta (para MP3/WMA)

Tiempo transcurrido de la pista en curso (para MP3/WMA)

FILE [PROGRAM] REPEAT STEP TIME 00:02:15

Group : 3 / 3

Track : 10 / 30 (Total 1000)

Blue

Red

Green

Track Information

Title

Weather

Artist

Earth

Album

Nature

01. Cloudy.mp3

02. Fair.mp3

03. Fog.mp3

04. Hail.mp3

05. Indian summer.mp3

06. Rain.mp3

07. Shower.mp3

08. Snow.mp3

09. Thunder.mp3

10. Typhoon.mp3

11. Wind.mp3

12. Winter sky.mp3

Grupo en curso

Pista en curso (archivo)

Número de pista (archivo) en curso / número total de pistas (archivos) en el grupo en curso

Número total de pistas (archivos) en disco

Estado de la reproducción

2 Pulse cursor ▲/▼ para seleccionar un grupo.

3 Pulse cursor ► para desplazarse a la lista de pistas.

- Pulse cursor ◀ para volver a la lista de grupos.

4 Pulse cursor ▲/▼ para seleccionar una pista.

5 Pulse DVD/CD ► o ENTER.

NOTA

- **GROUP/TITLE** ◀◀, ▶▶ también se puede usar en el paso 2.
- Los botones numéricos también se pueden usar en el paso 4. En este caso, el paso 5 se omite. (Sobre cómo utilizar los botones numéricos, consulte página 15).
- ◀◀ o ▶▶ también se puede usar en el paso 4. En este caso, el paso 5 se omite.

Reproducción repetida

MP3 WMA JPEG

1 Pulse REPEAT.

- Cada vez que pulsa el botón, el modo de repetición y su indicación cambian como sigue:

Ítems de repetición	En el televisor	En el visor
Pista en curso (Sólo MP3/WMA)	REPEAT TRACK	REP TRK ↶ 1
Grupo en curso	REPEAT GROUP	REP GRP ↶
Disco entero	REPEAT ALL	REP ALL ALL ↶
Se cancela	Sin indicación	REP OFF
La pista en curso durante la reproducción programada/aleatoria (sólo MP3/WMA)	REPEAT STEP	REP STEP ↶ 1
Todas las pistas durante la reproducción programada/aleatoria (sólo MP3/WMA)	REPEAT ALL	REP ALL ALL ↶

2 Pulse DVD/CD ►.

NOTA

- Podrá cambiar los tipos de repetición durante la reproducción.
- El modo de repetición se cancelará automáticamente si hay algún archivo que no se puede reproducir (página 3).

Reproducción Slide-show (Presentación) JPEG

- En el caso de un disco JPEG, si pulsa **DVD/CD ►** en el paso 5, los archivos se reproducirán continuamente desde el archivo seleccionado (reproducción Slide-show) y, si pulsa **ENTER**, se reproducirá solamente el archivo seleccionado.
- El tiempo de visualización de un archivo en reproducción slide-show es de unos 3 segundos.
- Una vez que se reproduzcan todos los archivos, la reproducción se parará automáticamente.

Reanudar la reproducción

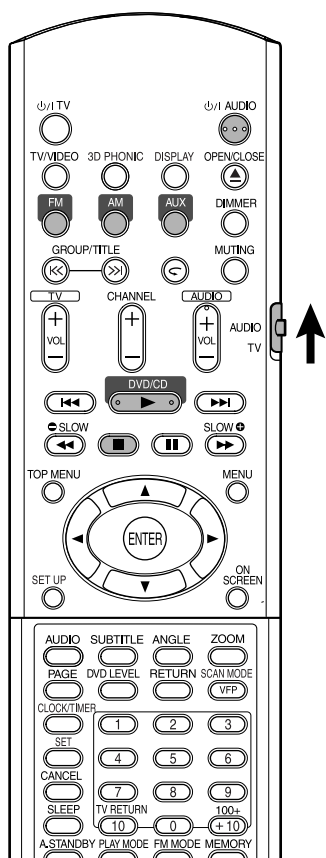

NOTA

Ajuste el selector de modo del mando a distancia a **AUDIO** antes de utilizar los botones numéricos.



Este sistema puede almacenar el punto de interrupción, de manera que al reanudar la reproducción pulsando DVD/CD ► (incluso mientras está en espera), se inicie desde la posición en que fue detenida —Reanudación de la reproducción. El indicador RESUME se enciende en la pantalla al detener la reproducción.

Cómo suspender la reproducción

Efectúe una de las siguientes operaciones durante la reproducción.

Pulse ■ una vez.*

Pulse 0/I AUDIO para apagar la unidad.

Cambie la fuente a FM, AM o AUX.*

* Aunque después de esto apague la unidad pulsando 0/I AUDIO, se memorizará la posición en que se detuvo la reproducción.



Para iniciar la reproducción desde la posición memorizada

Pulse DVD/CD ►.

NOTA

- Esta función no se activa para reproducción programada o reproducción aleatoria.
- La posición de reinicio de la reproducción puede ser ligeramente diferente de la posición de detención.
- Cuando hay un menú de disco visualizado, es posible que la función de reanudación no se active.
- El idioma del audio, el idioma de los subtítulos y el ángulo vigentes se memorizan junto con la posición de detención.
- La posición memorizada se borra si se abre la bandeja de disco. Asimismo, si pulsa ■ durante la reproducción, se visualizará "RESUME". Si pulsa de nuevo ■, se borrará la información memorizada.
- En el momento de la compra, la reanudación se encuentra ajustada a ON. Puede ajustar reanudación a OFF (página 30).

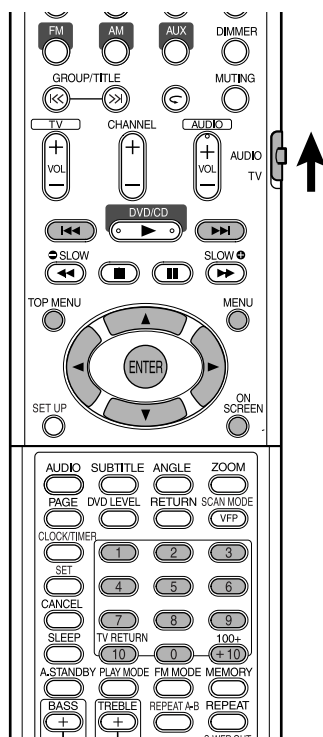

NOTA

Ajuste el selector de modo del mando a distancia a **AUDIO** antes de utilizar los botones numéricos.



Seleccione la escena desde el menú



1 Pulse MENU o TOP MENU mientras el disco está detenido o durante la reproducción*1.

- Se visualizará la pantalla del menú de disco.
- Sólo se puede usar **TOP MENU** para los DVD AUDIOS.

2 Pulse cursor ▲/▼/◀/▶ (sólo para DVD VIDEO o DVD AUDIO) o los botones numéricos para seleccionar la escena que desea reproducir.

- Consulte “Cómo utilizar los botones numéricos” (página 15).
- Cuando la pantalla de menú consta de un par de páginas, pulse ◀◀ o ▶▶ para cambiar la página (sólo para VCD y SVCD).

3 Pulse ENTER.

NOTA

- *1 Para VCD y SVCD, esta operación sólo se puede realizar cuando la función PBC se encuentra desactivada.
- Esta operación no se puede realizar para un disco sin pantalla de menú.
- Con algunos discos, la reproducción se podrá iniciar sin pulsar ENTER.

Indique la hora (búsqueda por tiempo)



1 Pulse dos veces ON SCREEN durante la reproducción*2.

Se visualizará la barra de menú (página 28).

2 Pulse cursor ◀/▶ para seleccionar ⏸.

3 Pulse ENTER.

4 Ingrese la hora*3 utilizando los botones numéricos (1-9, 0).

Ej.: Cuando desee reproducir un DVD VIDEO desde la posición de (0 hora) 23 minutos 45 segundos, pulse los botones en el orden de:

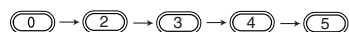

- Si ha ingresado números incorrectos, pulse el cursor ◀ para borrarlos y volverlos a ingresar.

5 Pulse ENTER.

Para borrar la barra de menú, pulse **ON SCREEN**.

NOTA

- Esta función no se activa para un DVD VIDEO que no tenga grabada la información de tiempo.
- Esta función no se activa durante la reproducción programada o la reproducción aleatoria.
- *2 Para un VCD y SVCD, la operación se puede realizar cuando el disco está detenido, o durante la reproducción sin la función PBC.
- *3 La búsqueda por tiempo en un DVD VIDEO se realiza desde el comienzo del título, y en un DVD AUDIO desde el comienzo de la pista que se está reproduciendo. La búsqueda por tiempo de un VCD, SVCD y CD se realiza de la siguiente manera:
 - Cuando el disco está detenido, la búsqueda por tiempo se realiza desde el comienzo del disco.
 - Cuando el disco se está reproduciendo, la búsqueda por tiempo se realiza dentro de la pista en curso.

Reproducción programada/reproducción aleatoria

DVD VIDEO DVD AUDIO VCD SVCD C D MP3 WMA

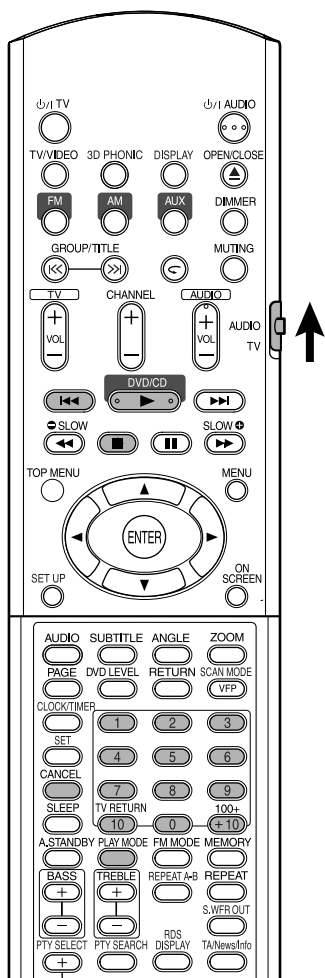

NOTA

Ajuste el selector de modo del mando a distancia a **AUDIO** antes de utilizar los botones numéricos.



Reproduce el disco en el orden deseado (Reproducción programada)

Puede programar un máximo de 99 capítulos o pistas. Puede programar el mismo capítulo o pista más de una vez.

- 1 Con el disco detenido, pulse repetidamente **PLAY MODE** hasta que se visualice **“PROGRAM”** en la ventana de visualización de la unidad principal.

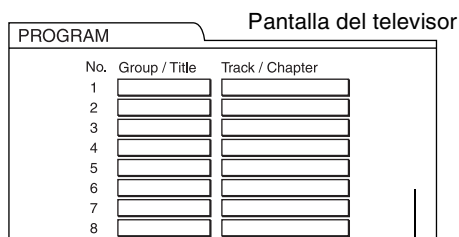

Pantalla del programa

- 2 Cree un programa siguiendo las instrucciones que aparecen en la pantalla del televisor.

Consulte “Cómo utilizar los botones numéricos” (página 15).

- El contenido ingresado varía según el tipo de disco.
 - DVD VIDEO: Títulos y capítulos
 - VCD, SVCD, CD Audio: Pistas
 - DVD AUDIO, MP3/WMA: Grupos y pistas
- Para seleccionar un grupo de bonificación de DVD AUDIO, efectúe de antemano las operaciones de “Reproducción del grupo de bonificación” en página 27 para borrar la visualización “BONUS”.
- Si el número ingresado de capítulos o pistas es mayor que 99, aparecerá “MEM FULL”.
- En el caso de un VCD, SVCD o CD, cuando el tiempo de reproducción total llegue a 9 horas 59 minutos 59 segundos, aparecerá “--:--” en la ventana de visualización (puede seguir programando).

Para programar en la ventana de visualización de la unidad principal, proceda de la siguiente manera:

- (1) Seleccione un título/grupo utilizando los botones numéricos.
- (2) Indique un número de capítulo/pista utilizando los botones numéricos.
 - Consulte “Cómo utilizar los botones numéricos” (página 15).
 - El número del programa aparecerá en la ventana de visualización inferior (Ej.: “P2”).
- (3) Repita las operaciones anteriores (1) y (2) para finalizar la programación. Seguidamente, avance al paso **3**.

NOTA

- El número de grupo/título parpadea en la ventana de visualización después de efectuar cada paso del programa.
- Sólo para DVD VIDEO, DVD AUDIO, VCD, o MP3/WMA: Si pulsa **ENTER** en lugar de indicar un número de pista/capítulo, aparecerá “ALL” y se programarán todas las pistas/capítulos del grupo/título seleccionado.

3 Pulse DVD/CD ►.

- Para reanudar la reproducción normal, pulse repetidamente **PLAY MODE** para mostrar la indicación de reproducción en la ventana de visualización de la unidad principal mientras el disco está detenido. El contenido del programa no será borrado.
- Las siguientes operaciones borran el contenido del programa:
 - Pulse repetidamente **CANCEL** (Los programas serán borrados de a uno)
 - Pulse **■** mientras el disco está detenido
 - Abra la bandeja de disco
 - Apague la unidad

Reproducción del disco en orden aleatorio (Reproducción aleatoria)

1 Con el disco detenido, pulse repetidamente PLAY MODE hasta que aparezca “RANDOM” en la ventana de visualización de la unidad principal.

- “RANDOM” también aparecerá en la pantalla del televisor.

2 Pulse DVD/CD ►.

- No se repetirá la reproducción del mismo capítulo o pista.
- Para reanudar la reproducción normal, pulse repetidamente **PLAY MODE** para mostrar la indicación de reproducción en la ventana de visualización de la unidad principal mientras el disco está detenido.
- La reproducción aleatoria también se cancela realizando las siguientes operaciones:
 - Abra la bandeja de disco
 - Apague la unidad
- No se podrá volver a la pista anterior aunque se pulse repetidamente **◀◀** durante la reproducción aleatoria (se volverá al comienzo del capítulo o pista actual).

Reproducción repetida

Consulte página 17 para la reproducción repetida de archivos MP3/WMA y JPEG.

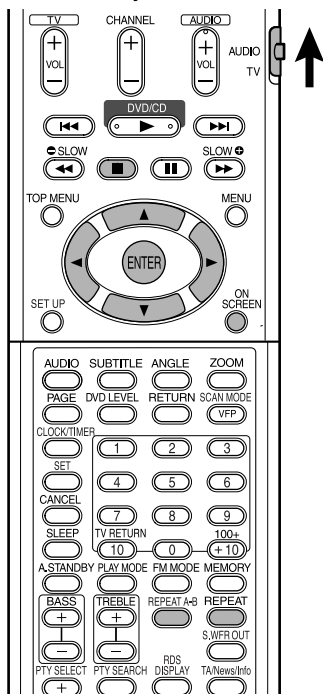

Reproducción repetida del título/capítulo/grupo/pista/todas las pistas (REPEAT)

DVD VIDEO DVD AUDIO VCD SVCD CD

Pulse REPEAT durante la reproducción.

- Cada vez que pulsa el botón, el modo de repetición y su indicación cambian como sigue:

Para DVD VIDEO

Ítems de repetición	En el televisor	En el visor
Capítulo actual	CHAP	REP CHAP ↺ 1
Título actual	TITLE	REP TTL ↺
Se cancela	OFF	REP OFF

Para DVD AUDIO

Ítems de repetición	En el televisor	En el visor
Pista actual	TRACK	REP TRK ↺ 1
Grupo en curso	GROUP	REP GRP ↺
Se cancela	OFF	REP OFF

Para CD/VCD/SVCD

Ítems de repetición	En el televisor	En el visor
Pista actual	TRACK	REP TRK ↺ 1
Todas las pistas	ALL	REP ALL ALL ↺
Se cancela	OFF	REP OFF

NOTA

- Para VCD y SVCD, esta operación sólo se puede realizar cuando el disco está detenido, o durante la reproducción sin la función PBC.
- Es posible ajustar el modo de repetición en la barra de menú. Para el método de operación, consulte "Reproducción repetida de la parte seleccionada (Reproducción repetida A-B)" (página 23).
- Para DVD VIDEO y DVD AUDIO, si se cambia la fuente a FM, AM o AUX, se cancelará el modo de repetición.

Reproducción repetida durante la reproducción programada o aleatoria

Ítems de repetición	En el televisor	En el visor
Capítulo/pista actual	STEP o REPEAT STEP	REP STEP ↺ 1
Todas las pistas durante la reproducción programada/aleatoria	ALL o REPEAT ALL	REP ALL ALL ↺
Se cancela	OFF o sin indicación	REP OFF

Reproducción repetida de la parte seleccionada (Reproducción repetida A-B)

DVD VIDEO DVD AUDIO VCD SVCD CD

1 Pulse dos veces ON SCREEN durante la reproducción.

Se visualizará la barra de menú (página 28).

2 Pulse cursor ◀/▶ para seleccionar .

3 Pulse ENTER.



4 Pulse cursor ▲/▼ para visualizar .

Aquí se pueden seleccionar otros modos de repetición. Para otros modos de repetición, consulte "Reproducción repetida del título/capítulo/grupo/pista/todas las pistas (REPEAT)" (página 22).

5 Pulse ENTER en el punto de inicio de la parte que se desea repetir (punto de selección A).

- El icono de la barra de menú será .

6 Pulse ENTER en el punto de fin de la parte que se desea repetir (punto de selección B).

- El icono de la barra de menú será  y se reproducirá repetidamente la parte comprendida entre los puntos A y B.
- La reproducción repetida A-B también se cancela realizando las siguientes operaciones:
 - Pulse ■.
 - Seleccione  y pulse dos veces ENTER.

NOTA

- La reproducción repetida A-B es posible únicamente dentro del mismo título o pista. La reproducción repetida A-B no se puede realizar durante la reproducción PBC, la reproducción programada, la reproducción aleatoria y la reproducción repetida.
- Podrá activar la reproducción repetida A-B utilizando el botón REPEAT A-B del mando a distancia.

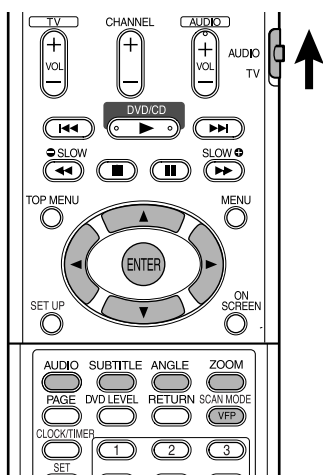

Selección del idioma del audio

DVD VIDEO DVD AUDIO VCD SVCD

- 1 Pulse **AUDIO** durante la reproducción de un disco que contenga varios idiomas de audio.

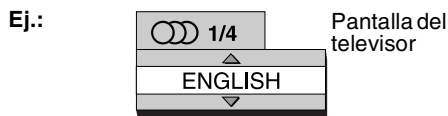

- Cada vez que pulsa el botón, cambiará el idioma del audio. También podrá cambiar el idioma del audio pulsando el cursor ▲/▼.
- Para un código de idioma como "AA" por ejemplo, consulte "Códigos de idioma" (página 42).
- "ST", "L" y "R" aparecen cuando se reproduce un VCD o SVCD respectivamente, e indican "Estéreo", "Sonido izquierdo" y "Sonido derecho".

- 2 Espere unos segundos o pulse **ENTER** para apagar la ventana.

NOTA

También es posible realizar la operación con la barra de menú (página 28).

Selección de subtítulos

DVD VIDEO SVCD DVD AUDIO

(sólo para imagen en movimiento)

- 1 Pulse **SUBTITLE** durante la reproducción de un disco que contenga subtítulos en varios idiomas.

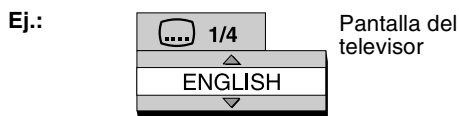

- Cada vez que pulsa el botón, el subtítulo cambia alternativamente entre activado y desactivado.

- 2 Pulse cursor ▲/▼ para seleccionar el idioma de los subtítulos.

- Para un código de idioma como "AA" por ejemplo, consulte "Códigos de idioma" (página 42).
- La manera en que se visualizan los idiomas de los subtítulos puede diferir según el disco.

- 3 Espere unos segundos o pulse **ENTER** para apagar la ventana.

NOTA

- También es posible realizar la operación con la barra de menú (página 28).
- Para SVCD, cada vez que pulsa **SUBTITLE** en el paso 1, se cambiará alternativamente entre el tipo de subtítulo y OFF (desactivado).

Selección de un ángulo de visión

DVD VIDEO DVD AUDIO

(sólo para imagen en movimiento)

- 1 Pulse **ANGLE** durante la reproducción de un disco que contenga múltiples ángulos de visión.

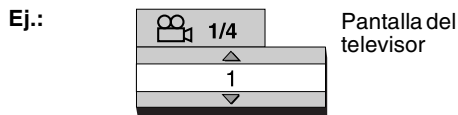

- Cada vez que pulsa el botón, cambiará el ángulo. También podrá cambiar el ángulo pulsando el cursor ▲/▼.

- 2 Espere unos segundos o pulse **ENTER** para apagar la ventana.

NOTA

También es posible realizar la operación con la barra de menú (página 28).

Aumento de la imagen (ZOOM)

DVD VIDEO VCD SVCD DVD AUDIO JPEG

(sólo para imagen en movimiento)

1 Pulse ZOOM durante la reproducción o mientras está en pausa.

- Cada vez que pulsa el botón, cambiará el aumento de la imagen.
- (Para JPEG) No podrá cambiar el aumento de la imagen durante la reproducción slide-show.

2 Seleccione la parte que desea ver utilizando el cursor ▲/▼/◀/▶.

- Para reanudar la reproducción normal, seleccione "ZOOM OFF" en el paso 1.

Ajuste de la calidad del sonido (VFP)

DVD VIDEO DVD AUDIO VCD SVCD JPEG

1 Pulse VFP durante la reproducción o mientras está en pausa.

La configuración actual aparece en la pantalla del televisor.

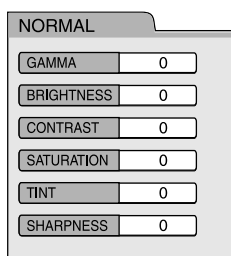

- **GAMMA:** Ajústelo si el color neutro es brillante u oscuro. La luminosidad de las partes oscuras y brillantes se mantiene.
- **BRIGHTNESS:** Ajústelo si la imagen es brillante u oscura en su totalidad.
- **CONTRAST:** Ajústelo si las posiciones lejana y cercana no son naturales.
- **SATURATION:** Ajústelo si la imagen es de apariencia blanquecina o negruzca.
- **TINT:** Ajústelo si el tono de la piel no es natural.
- **SHARPNESS:** Ajústelo si la imagen es confusa.

2 Pulse cursor ◀/▶ para seleccionar el modo VFP.

- Normalmente se recomienda seleccionar "NORMAL", o "CINEMA" en una sala oscura. Cuando haya seleccionado "NORMAL" o "CINEMA", vaya al paso 7.
- Cuando haya seleccionado "USER 1" o "USER 2", podrá realizar un ajuste detallado en las operaciones posteriores al paso 3.

3 Pulse cursor ▲/▼ para seleccionar la opción que desea ajustar.

4 Pulse ENTER.

Ej.: Pantalla del televisor



5 Pulse cursor ▲/▼ para cambiar el valor.

6 Pulse ENTER.

Para ajustar otras opciones, regrese al paso 3.

7 Pulse VFP para apagar la ventana.

NOTA

- Si durante el procedimiento no realiza ninguna operación durante varios segundos, los ajustes realizados hasta entonces serán memorizados automáticamente.
- "VFP" es una abreviatura de "Video Fine Processor".

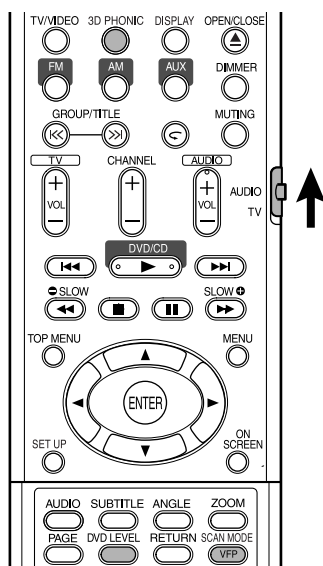

Creación de un sonido realístico (3D PHONIC)

DVD VIDEO DVD AUDIO VCD SVCD CD MP3 WMA

Los dos altavoces producen un efecto de sonido envolvente semejante.

1 Pulse 3D PHONIC durante la reproducción.

Ej.: Pantalla del televisor

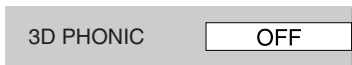

- Cada vez que pulsa el botón, 3D PHONIC cambiará alternativamente de la siguiente manera:

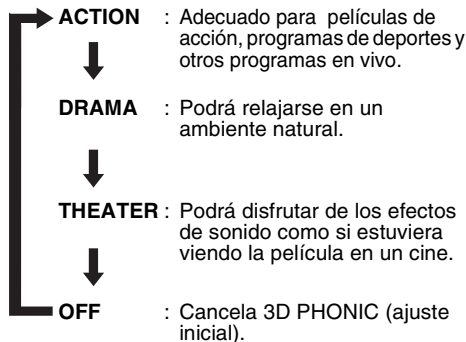

- Mientras está activado 3D PHONIC, aparecerá "3D PHONIC" y el indicador 3D PHONIC se encenderá en la ventana de visualización.

NOTA

- 3D PHONIC se aplica a los altavoces y auriculares.
- Si se producen ruidos o se distorsiona el sonido, ajuste 3D PHONIC a "OFF".
- No podrá operar algunos discos DVD AUDIO.

Ajuste del nivel de reproducción (DVD LEVEL)

DVD VIDEO

El sonido del DVD VIDEO puede estar grabado a un nivel (volumen) inferior al de otros tipos de discos. Si la diferencia no es de su gusto, ajuste el nivel DVD.

1 Pulse DVD LEVEL durante la reproducción.

- Cada vez que pulsa el botón, el nivel cambia alternativamente entre "NORMAL", "MIDDLE" y "HIGH".
- Seleccione el nivel mientras escucha el sonido reproducido.

NOTA

- El nivel DVD se aplica solamente para la reproducción de un DVD VIDEO.
- Aunque se cambie el nivel DVD, el nivel de salida del terminal de salida de audio digital no cambia.

Obtener mejores imágenes (SCAN MODE)

En el modo progresivo, se pueden obtener mejores imágenes.

PRECAUCIÓN

- Para poder ver las imágenes en el modo progresivo, se deberán cumplir con los siguientes requerimientos:
 - Debe haber un terminal de entrada de vídeo componente en el televisor conectado a la unidad principal.
 - La unidad principal y el televisor se deben conectar utilizando el cable de vídeo componente (página 11).
- Si no se satisfacen los requerimientos anteriores, deje la unidad principal en el modo entrelazado. Si se ajusta al modo progresivo, las imágenes podrán aparecer distorsionadas.

Pulse y mantenga pulsado SCAN MODE durante 4 segundos cuando no hay ningún disco cargado o mientras el disco está detenido.

- Cada vez que pulse y mantenga pulsado el botón, el modo de escaneo cambiará alternativamente entre el modo "PROGRESSIVE" y el modo "INTERLACE".

NOTA

Modo progresivo:

Todas las líneas escaneadas se visualizarán simultáneamente. Se podrán lograr imágenes de una resolución superior a las del modo entrelazado.

Modo entrelazado:

Este es un método de imagen convencional. Aparecerá la mitad de las líneas escaneadas en el modo progresiva, alternando con la otra mitad.

DVD
AUDIO

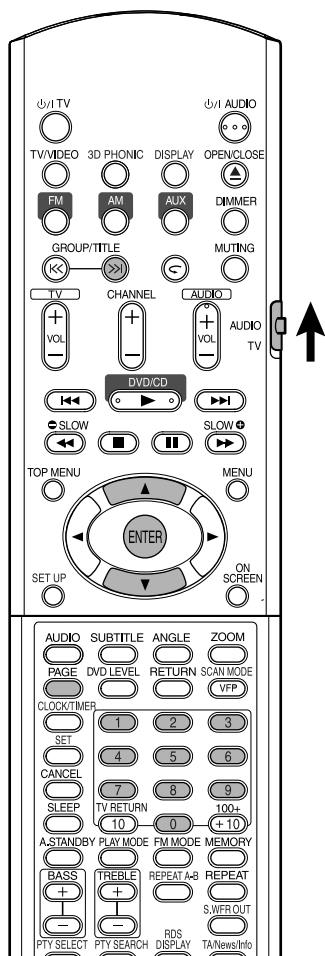

NOTA

Ajuste el selector de modo del mando a distancia a **AUDIO** antes de utilizar los botones numéricos.



Reproducción del grupo de bonificación

Algunos discos DVD AUDIO cuentan con un grupo especial, denominado "grupo de bonificación".

NOTA

Esta operación se podrá realizar estando "BONUS" encendido en la ventana de visualización de la unidad principal.

1 Pulse repetidamente GROUP/TITLE >> durante la reproducción para seleccionar un grupo de bonificación.

Aparece "KEY_ _ _ _" en la pantalla del televisor, y en la ventana de visualización de la unidad principal.

- El grupo de bonificación se encuentra grabado normalmente como último grupo.

2 Pulse los botones numéricos para ingresar un código Pin (4 dígitos).

El método para obtener un código Pin puede diferir según el disco.

3 Pulse ENTER.

- Al ingresar un código Pin, "BONUS" desaparece y se inicia reproducción.
- Si se ingresa un código Pin incorrecto, vuelva a ingresar el código Pin correcto.

Imágenes fijas buscables (B.S.P.)

Algunos discos DVD AUDIO tienen imágenes fijas grabadas. Entre estas imágenes fijas, hay imágenes denominadas B.S.P. (Imágenes fijas buscables). Con estas imágenes, es posible cambiar de imagen como si se dieran vuelta las páginas.

NOTA

Esta operación se podrá realizar estando "B.S.P." encendido en la ventana de visualización de la unidad principal.

1 Pulse PAGE durante la reproducción.

Cada vez que pulsa el botón, cambiará la imagen fija. También es posible cambiar la imagen utilizando el cursor ▲/▼.

Ej.:

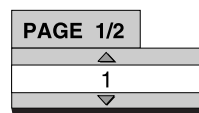

Pantalla del televisor

2 Espere unos segundos o pulse ENTER para apagar la ventana.

Uso de la barra de menú

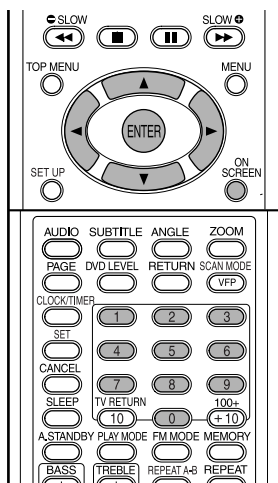

NOTA

- Ajuste el selector de modo del mando a distancia a **AUDIO** antes de utilizar los botones numéricos.
- Esta operación se puede realizar cuando hay un disco cargado. Hay algunas funciones que no se podrán activar con el disco detenido.



1 Pulse dos veces ON SCREEN.

La barra de estado y la barra de menú aparecerán en la pantalla del televisor.



Lo de arriba es un ejemplo de DVD VIDEO.

2 Pulse cursor ◀▶ para seleccionar la opción que desea controlar.

3 Pulse ENTER.

- Se podrá ajustar la función seleccionada. Para los detalles del ajuste, consulte el siguiente "Lista de funciones".
- Aparece la función activada actualmente.
- Para borrar la barra de menú, pulse **ON SCREEN**.

Lista de funciones

Para las funciones sin ninguna descripción especial sobre las operaciones, pulse cursor ▲/▼ para seleccionar, y pulse **ENTER** para definir.

<p>TIME</p> <p>Selección de la visualización del tiempo</p>	<p>Selección para cambiar la información del tiempo indicada en la ventana de visualización de la unidad principal y la barra de estado. Cada vez que pulse ENTER, la pantalla cambiará alternativamente.</p> <p>DVD VIDEO/DVD AUDIO (operación durante la reproducción)</p> <p>TOTAL : Tiempo de reproducción transcurrido del título/grupo actual.</p> <p>T.REM : Tiempo estante del título/grupo actual.</p> <p>TIME : Tiempo de reproducción transcurrido del capítulo/pista actual.</p> <p>REM : Tiempo restante del capítulo/pista actual.</p> <p>CD (operando durante la reproducción)/VCD/SVCD</p> <p>TIME : Tiempo de reproducción transcurrido de la pista actual.</p> <p>REM : Tiempo restante de la pista actual.</p> <p>TOTAL: Tiempo de reproducción transcurrido del disco.</p> <p>T.REM : Tiempo restante del disco.</p>
<p>Mode Repeat</p> <p>Modo de repetición</p>	<p>Consulte la página 22.</p>
<p>Time Search</p> <p>Búsqueda por tiempo</p>	<p>Consulte la página 19.</p>
<p>CHAP. / TRACK</p> <p>Búsqueda de capítulo (DVD VIDEO)/ Búsqueda de pista (DVD AUDIO)</p>	<p>Seleccione un capítulo/pista. Pulse los botones numéricos para ingresar el número de capítulo/pista y pulse ENTER.</p> <p>Ej.:</p> <p>5: (5) 24: (2) → (4)</p>
<p>Audio Language</p> <p>Idioma de audio/audio (DVD VIDEO/DVD AUDIO/VCD/SVCD)</p>	<p>Consulte la página 24.</p>
<p>Subtitle Language</p> <p>Idioma de subtítulos (DVD VIDEO/SVCD)</p>	<p>Consulte la página 24.</p>
<p>View Angle</p> <p>Angulo de visión (DVD VIDEO/DVD AUDIO)</p>	<p>Consulte la página 24.</p>
<p>PAGE</p> <p>Cambio de página (DVD AUDIO)</p>	<p>Cambie las imágenes fijas (B.S.P.) grabadas en un disco DVD AUDIO (página 27).</p>

Información visualizada en la barra de estado

DVD VIDEO/DVD AUDIO (el ejemplo de abajo es para un DVD VIDEO)

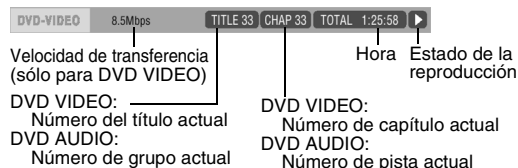

VCD/SVCD/CD (el ejemplo de abajo es para un CD)

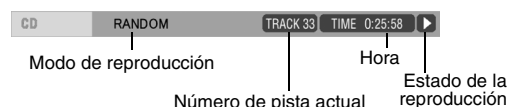

NOTA

La marca del estado de reproducción tiene el mismo significado que la marca de la guía en pantalla (página 15).

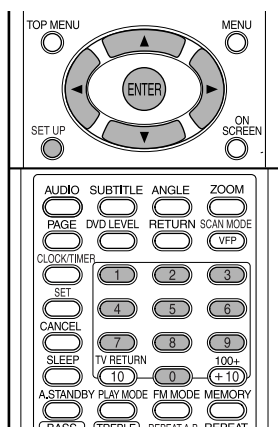

Los ajustes iniciales del sistema se pueden cambiar según el entorno de uso del sistema.

NOTA

- Ajuste el selector de modo del mando a distancia a **AUDIO** antes de utilizar los botones numéricos.
- Puede suceder que las partes superior e inferior de la pantalla de preferencias no se visualice en un televisor de pantalla ancha. Ajuste el tamaño de imagen en el televisor.



Operaciones básicas

Pulse **SET UP** mientras el disco está detenido o cuando no hay ningún disco cargado (se visualiza "NO DISC").

- Aparecerá la siguiente pantalla en el televisor.

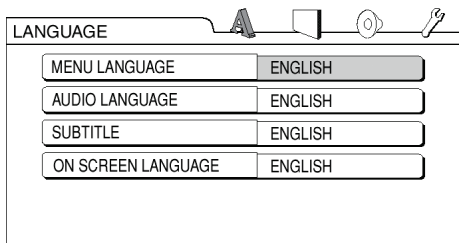

- Realice las operaciones siguiendo las instrucciones que aparecen en la pantalla del televisor.



LANGUAGE

NOTA



- Si el idioma seleccionado no está grabado en el disco, se visualizará el ajuste de idioma óptimo para el disco.

- Para un código de idioma como "AA" por ejemplo, consulte "Códigos de idioma" (página 42).

Opciones	Contenido
MENU LANGUAGE	Seleccione el idioma para el menú DVD VIDEO.
AUDIO LANGUAGE	Seleccione el idioma del audio para el DVD VIDEO.
SUBTITLE	Seleccione el idioma de subtítulos para el DVD VIDEO.
ON SCREEN LANGUAGE	Seleccione el idioma visualizado en las pantallas de preferencias.



PICTURE

Opciones	Contenido (: ajuste inicial)
MONITOR TYPE	<p>Seleccione un método de visualización adecuado para su televisor.</p> <p>16 : 9 : Selecciónelo cuando la relación de aspecto de su televisor de pantalla ancha esté fijado a 16:9 (cuando reproduce un DVD VIDEO grabado en 4:3, el sistema ajustará automáticamente el ancho de pantalla de la señal de salida).</p>  <p>4 : 3 LB (Buzón) : Selecciónelo cuando la relación de aspecto de su televisor sea 4:3 convencional. Mientras mira una imagen en pantalla ancha, aparecerán barras negras en las partes superior e inferior de la pantalla.</p>  <p>4 : 3 PS (Pan Scan): Selecciónelo cuando la relación de aspecto de su televisor sea de 4:3 convencional. Mientras mira una imagen en pantalla ancha, los bordes derecho e izquierdo de las imágenes aparecerán recortados en la pantalla. (Si el disco no es compatible con Pan Scan, la imagen se visualizará en formato buzón).</p> 
PICTURE SOURCE	<p>Seleccione una opción adecuada para la fuente de vídeo.</p> <p>AUTO : Se seleccionará automáticamente el tipo de fuente de vídeo (un vídeo o una película).</p> <p>FILM: Seleccione esta opción cuando desee ver una película o vídeo grabado con el método de escaneo progresivo.</p> <p>VIDEO: Seleccione esta opción para ver un vídeo normal.</p>
SCREEN SAVER	<p>Seleccione el modo de salvapantalla entre ON / OFF (El salvapantalla se activa tras un período de inactividad de aproximadamente 5 minutos desde la última vez que se visualizó una imagen fija).</p>
FILE TYPE	<p>Si hay tanto archivos MP3/WMA como JPEG grabados en un disco, podrá seleccionar cuáles archivos desea reproducir.</p> <p>AUDIO : Seleccione esta opción cuando desee reproducir archivos MP3/WMA.</p> <p>STILL PICTURE: Seleccione esta opción cuando desee reproducir archivos JPEG.</p>



AUDIO

Opciones	Contenido ([] : ajuste inicial)
DIGITAL AUDIO OUTPUT	<p>Seleccione un tipo de señal de salida desde lo siguiente, de acuerdo con el dispositivo conectado al terminal de salida de audio digital (amplificador AV, etc.). (Consulte la lista de abajo para las opciones de preferencias y la señal de salida).</p> <p>PCM ONLY: Dispositivo correspondiente a PCM lineal solamente.</p> <p>DOLBY DIGITAL/PCM: Decodificador Dolby Digital o un dispositivo que posea la misma función.</p> <p>STREAM/PCM : Decodificador DTS/Dolby Digital o un dispositivo que posea la misma función.</p>
DOWN MIX	<p>Señal de conmutación del terminal de salida digital del DVD VIDEO según el dispositivo conectado. Selecciónelo cuando la salida de audio digital está ajustada a "PCM ONLY".</p> <p>DOLBY SURROUND: Un aparato con decodificador Dolby Pro Logic incorporado.</p> <p>STEREO : Un dispositivo común.</p> <ul style="list-style-type: none"> • Cuando se activa 3D PHONIC, Down Mix (mezcla de reducción) no funciona.
D (Dinámico). RANGE COMPRESSION	<p>Para realizar ajustes sobre la diferencia entre un volumen alto y un volumen bajo cuando se reproduce a bajo volumen (sólo para un DVD grabado con Dolby Digital).</p> <p>AUTO : D. Range Compression (Compresión de rango dinámico) funciona automáticamente.</p> <p>ON: D. Range Compression (Compresión de rango dinámico) funciona siempre.</p>



OTHERS

Opciones	Contenido ([] : ajuste inicial)
RESUME	Seleccione ON /OFF. (página 18)
ON SCREEN GUIDE	Seleccione ON /OFF. (página 15)
PARENTAL LOCK	<p>Ajuste la función Parental Lock (control paterno) para eliminar las escenas violentas o reemplazarlas por otras. (Esto es aplicable únicamente a los discos que cuentan con la función de control paterno).</p> <p>COUNTRY CODE (página 31): Seleccione su país.</p> <p>SET LEVEL: La restricción es más estricta conforme disminuye el número. "NONE" significa sin restricción.</p> <p>PASSWORD (esencial): Ingrese cada vez un número de cuatro dígitos como contraseña, utilizando los botones numéricos (1-9, 0). (Ingrese "8888" si olvida su contraseña). Se le solicitará la contraseña para realizar la reproducción.</p> <ul style="list-style-type: none"> • Si se introduce una contraseña equivocada tres veces, se seleccionará automáticamente "EXIT".

Lista de relaciones de las opciones de preferencias DIGITAL AUDIO OUTPUT y la señal de salida

Disco de reproducción	DIGITAL AUDIO OUTPUT		
	STREAM/PCM	DOLBY DIGITAL /PCM	SÓLO PCM
48 kHz, 16/20/24 bits DVD VIDEO PCM lineal PCM DVD VIDEO 96 kHz lineal	PCM lineal estéreo de 48 kHz, 16 bits		
48/96/192 kHz, DVD AUDIO PCM lineal de 16/20/24 bits	PCM lineal estéreo de 48 kHz, 16 bits		
44,1/88,2/176,4 kHz, 16/20/24 DVD AUDIO PCM lineal de bits	PCM lineal estéreo de 44,1 kHz, 16 bits		
DTS DVD VIDEO	Flujo de bits DTS	PCM lineal estéreo de 48 kHz, 16 bits	
DOLBY DIGITAL DVD VIDEO/ DVD AUDIO	Flujo de bits DOLBY DIGITAL		PCM lineal estéreo de 48 kHz, 16 bits
CD/VCD/SVCD	PCM lineal estéreo de 44,1 kHz, 16 bits/PCM lineal de 48 kHz, 16 bits		
DTS CD	Flujo de bits DTS	PCM lineal de 44,1 kHz, 16 bits	
Disco MP3/WMA	PCM lineal estéreo de 32/44,1/48 kHz, 16 bits		

NOTA

- Para DVD VIDEO: Se dispone de una salida de 20 bit o 24 bit para un DVD VIDEO sin ajuste de protección del contenido.
- Para DVD AUDIO: No se dispone de salida para el DVD AUDIO sin ajuste de protección del contenido.

AD	Andorra	EH	Sáhara Occidental	LB	Líbano	SA	Arabia Saudí
AE	Emiratos Árabes Unidos	ER	Eritrea	LC	Santa Lucía	SB	Islas Salomón
AF	Afganistán	ES	España	LI	Liechtenstein	SC	Seychelles
AG	Antigua y Barbuda	ET	Etiopía	LK	Sri Lanka	SD	Sudán
AI	Anguila	FI	Finlandia	LR	Liberia	SE	Suecia
AL	Albania	FJ	Fiji	LS	Lesotho	SG	Singapur
AM	Armenia	FK	Islas Malvinas	LT	Lituania	SH	Santa Elena
AN	Antillas Holandesas	FM	Micronesia	LU	Luxemburgo	SI	Eslovenia
AO	Angola	FO	Islas Feroe	LV	Letonia	SJ	Svalbard y Jan Mayen
AQ	Antártida	FR	Francia	LY	Libia	SK	Eslovaquia
AR	Argentina	FX	Francia, Metropolitana	MA	Marruecos	SL	Sierra Leona
AS	Samoa Americana	GA	Gabón	MC	Mónaco	SM	San Marino
AT	Austria	GB	Reino Unido	MD	Moldavia	SN	Senegal
AU	Australia	GD	Granada	MG	Madagascar	SO	Somalia
AW	Aruba	GE	Georgia	MH	Islas Marshall	SR	Surinam
AZ	Azerbaiyán	GF	Guayana Francesa	ML	Malí	ST	Santo Tomé y Príncipe
BA	Bosnia y Hercegovina	GH	Ghana	MM	Myanmar	SV	El Salvador
BB	Barbados	GI	Gibraltar	MN	Mongolia	SY	Siria
BD	Bangladesh	GL	Groenlandia	MO	Macao	SZ	Suazilandia
BE	Bélgica	GM	Gambia	MP	Islas Marianas	TC	Islas Turcas y Caicos
BF	Burkina Faso	GN	Guinea	MQ	Martinica	TD	Chad
BG	Bulgaria	GP	Guadalupe	MR	Mauritania	TF	Territorios Australes Franceses
BH	Bahréin	GQ	Guinea Ecuatorial	MS	Montserrat		
BI	Burundi	GR	Grecia	MT	Malta	TG	Togo
BJ	Benín	GS	Islas Georgia del Sur y Sandwich del Sur	MU	Mauricio	TH	Tailandia
BM	Bermudas			MV	Maldivas	TJ	Tayikistán
BN	Brunéi Darussalam	GT	Guatemala	MW	Malawi	TK	Tokelau
BO	Bolivia	GU	Guam	MX	México	TM	Turkmenistán
BR	Brasil	GW	Guinea-Bissau	MY	Malasia	TN	Túnez
BS	Bahamas	GY	Guyana	MZ	Mozambique	TO	Tonga
BT	Bhután	HK	Hong Kong	NA	Namibia	TP	Timor Oriental
BV	Isla Bouvet	HM	Islas Heard y McDonald	NC	Nueva Caledonia	TR	Turquía
BW	Botswana	HN	Honduras	NE	Níger	TT	Trinidad y Tobago
BY	Bielorrusia	HR	Croacia	NF	Isla Norfolk	TV	Tuvalu
BZ	Belice	HT	Haití	NG	Nigeria	TW	Taiwán
CA	Canadá	HU	Hungría	NI	Nicaragua	TZ	Tanzania
CC	Islas Cocos	ID	Indonesia	NL	Países Bajos	UA	Ucrania
CF	República Centroafricana	IE	Irlanda	NO	Noruega	UG	Uganda
CG	Congo	IL	Israel	NP	Nepal	UM	Islas menores alejadas de Estados Unidos
CH	Suiza	IN	India	NR	Nauru		
CI	Costa de Marfil	IO	Territorio Británico del Océano Índico	NU	Niue	US	Estados Unidos
CK	Islas Cook			NZ	Nueva Zelanda	UY	Uruguay
CL	Chile	IQ	Iraq	OM	Omán	UZ	Uzbekistán
CM	Camerún	IR	Irán	PA	Panamá	VA	Ciudad del Vaticano
CN	China	IS	Islandia	PE	Perú	VC	San Vicente y las Granadinas
CO	Colombia	IT	Italia	PF	Polinesia Francesa		
CR	Costa Rica	JM	Jamaica	PG	Papúa Nueva Guinea	VE	Venezuela
CU	Cuba	JO	Jordania	PH	Filipinas	VG	Islas Vírgenes Británicas
CV	Cabo Verde	JP	Japón	PK	Pakistán	VI	Islas Vírgenes Americanas
CX	Isla Christmas	KE	Kenia	PL	Polonia	VN	Vietnam
CY	Chipre	KG	Kirguistán	PM	San Pedro y Miquelón	VU	Vanuatu
CZ	República Checa	KH	Camboya	PN	Islas Pitcairn	WF	Wallis y Futuna
DE	Alemania	KI	Kiribati	PR	Puerto Rico	WS	Samoa
DJ	Yibuti	KM	Comoras	PT	Portugal	YE	Yemen
DK	Dinamarca	KN	San Cristóbal y Nieves	PW	Paláu	YT	Mayotte
DM	Dominica	KP	Corea del Norte	PY	Paraguay	YU	Serbia y Montenegro
DO	República Dominicana	KR	Corea del Sur	QA	Qatar	ZA	Sudáfrica
DZ	Argelia	KW	Kuwait	RE	Reunión	ZM	Zambia
EC	Ecuador	KY	Islas Caimán	RO	Rumania	ZR	República Democrática del Congo
EE	Estonia	KZ	Kazajstán	RU	Rusia		
EG	Egipto	LA	Laos	RW	Ruanda	ZW	Zimbabue

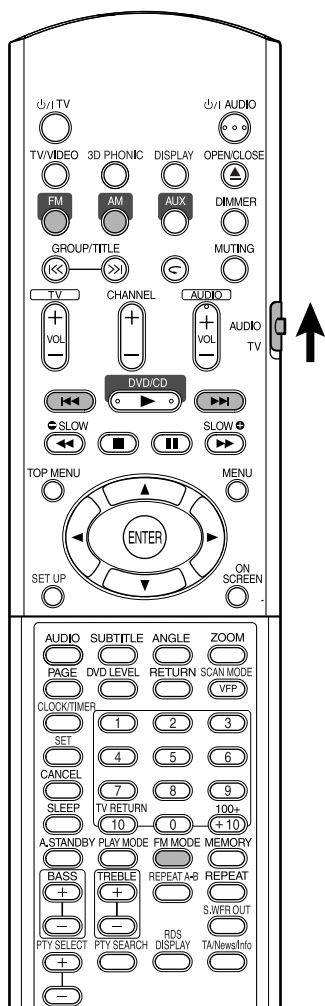

Selección de una emisora

- 1 Pulse FM o AM.
- 2 Pulse **◀◀/▶▶** para seleccionar la emisora (frecuencia).

Sintonización automática:

Mantenga pulsado **◀◀/▶▶** hasta que el sistema inicie la búsqueda y, a continuación, suelte el botón. (El indicador AUTO se enciende durante la búsqueda). El sistema interrumpe automáticamente la búsqueda cuando se sintoniza una emisora con intensidad de señal suficiente. Para detener la búsqueda manualmente, pulse **◀◀/▶▶**.

Sintonización manual:

La frecuencia cambia cada vez que pulsa el botón **◀◀/▶▶**.

- Cuando se recibe un programa FM estéreo, el indicador ST (Estéreo) se enciende.

NOTA

Si el programa FM estéreo actualmente sintonizado se escucha con ruido, podrá mejorar la recepción pulsando **FM MODE** para cambiar al modo monofónico. Si pulsa de nuevo **FM MODE**, o sintoniza otra emisora, el modo de recepción volverá automáticamente al modo estéreo.

NOTA

Ajuste el selector de modo del mando a distancia a **AUDIO** antes de utilizar los botones numéricos.



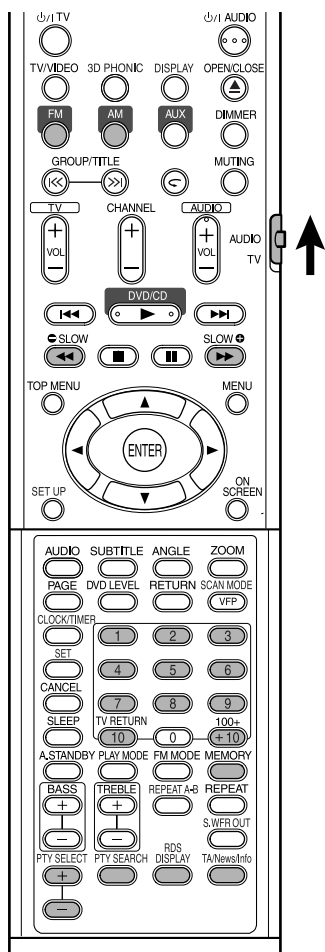

La presintonía de emisoras en el sistema le permite sintonizar fácilmente una emisora.

NOTA

Ajuste el selector de modo del mando a distancia a **AUDIO** antes de utilizar los botones numéricos.



Presintonía de emisoras

El sistema memoriza hasta 30 emisoras FM y hasta 15 emisoras AM (OM).

1 Seleccione la emisora que desea memorizar (página 32 para cómo seleccionar).

2 Pulse **MEMORY**.

“MEMORY” parpadea en la ventana de visualización durante unos momentos.

3 Seleccione el número que desea almacenar pulsando los botones numéricos mientras parpadea “MEMORY”.

- También podrá seleccionar el número con los botones numéricos.
- Consulte “Cómo utilizar los botones numéricos” (página 15).

4 Pulse **MEMORY** mientras parpadea el número seleccionado.

Aparece “STORED” en la ventana de visualización y la emisora seleccionada queda memorizada.

NOTA

- Al memorizar una nueva emisora en un número ya utilizado borra la emisora previamente memorizada.
- Después de memorizar nuevas emisoras, no desenchufe el cable de alimentación de CA para apagar el sistema. Si lo hiciese, se cancelarán las nuevas emisoras presintonizadas.

Sintonización de una emisora presintonizada

1 Pulse **FM** o **AM** para seleccionar **FM** o **AM (OM)**.

2 Pulse los botones numéricos para seleccionar el número de presintonía de la emisora que desea sintonizar.

Consulte “Cómo utilizar los botones numéricos” (página 15).

También puede seleccionar pulsando **<</>>**.

Uso del sistema RDS (Sistema de datos de radio) cuando se reciben emisoras FM

El sistema RDS permite a las emisoras FM enviar una señal adicional junto con sus señales normales de programación. Por ejemplo, las emisoras envían sus nombres de emisora, así como información sobre el tipo de programa que emiten, por ejemplo deportes, música, etc.

Cuando se sintoniza una emisora FM con servicio RDS, se enciende el indicador RDS en la ventana de visualización.

Con este sistema, puede recibir los siguientes tipos de señales RDS:

PS (Servicio de programas)	Muestra los nombres de las emisoras conocidas comúnmente.
PTY (Tipo de programas)	Muestra los tipos de programas difundidos.
RT (Radiotexto)	Muestra mensajes de texto enviados por la emisora.
Enhanced Other Network	Consulte la página 36.

NOTA

- RDS no está disponible para emisiones AM (OM).
- Es posible que RDS no funcione correctamente si la emisora sintonizada no transmite adecuadamente la señal RDS o si la intensidad de señal es débil.

Para mostrar la información de señales RDS

Pulse RDS DISPLAY mientras escucha una emisora FM.

Cada vez que pulse el botón, cambia la indicación en el visor.

PS

Durante la búsqueda, aparece "PS" y seguidamente, se visualizan los nombres de las emisoras. Aparecerá "NO PS" si no se envía señal alguna.

PTY

Durante la búsqueda, aparecerá "PTY" y, a continuación, se visualizará el tipo de programa difundido. Aparecerá "NO PTY" si no se envía señal alguna.

RT

Durante la búsqueda, aparecerá "RT" y, a continuación, se visualizarán los mensajes de texto enviados por la emisora. Aparecerá "NO RT" si no se envía señal alguna.

Frecuencia

Frecuencia de emisora (servicio no RDS).

Acerca de los caracteres mostrados en el visor

Cuando las señales PS, PTY o RT aparecen en la ventana de visualización, es posible que ciertos caracteres y signos especiales no se visualicen correctamente.

NOTA

Si la búsqueda acaba inmediatamente, "PS", "PTY" y "RT" no aparecerán en la ventana de visualización.

Búsqueda de un programa por códigos PTY

Una de las ventajas del servicio RDS es que puede localizar una clase determinada de programa de los canales presintonizados (página 33) especificando los códigos PTY.

Para efectuar la búsqueda de un programa utilizando los códigos PTY

NOTA

Antes de empezar:

- La búsqueda PTY sólo es aplicable a emisoras presintonizadas.
- Para detener la búsqueda en cualquier momento del proceso, pulse **PTY SEARCH** mientras se está realizando la búsqueda.
- Hay un límite de tiempo para realizar los pasos siguientes. Si la configuración se cancela antes de terminar, empiece nuevamente desde el paso **1**.

1 Pulse PTY SEARCH mientras escucha una emisora FM.



“SELECT PTY” parpadea en la ventana de visualización.

- Mientras “SELECT PTY” parpadea:

2 Pulse PTY SELECT + o PTY SELECT – hasta que aparezca el código que desea en la ventana de visualización.



- Para más detalles, consulte “Descripción de los códigos PTY” (página 36).

- Mientras el código PTY seleccionado en el paso **2** sigue en la ventana de visualización:

3 Pulse de nuevo PTY SEARCH.



Durante la búsqueda, “SEARCH” y el código PTY seleccionado se alternan en la ventana de visualización.

El sistema busca 30 emisoras FM presintonizadas, se interrumpe cuando encuentra la seleccionada y sintoniza dicha emisora.

Para proseguir la búsqueda después de la primera parada

Pulse de nuevo **PTY SEARCH** mientras las indicaciones parpadean en la ventana de visualización.

Si no se pudo encontrar el programa, aparece “NOT FOUND” en la ventana de visualización.

Descripción de los códigos PTY

NEWS:	Noticias.
AFFAIRS:	Programa temático de ampliación de las noticias: debate o análisis.
INFO:	Programas cuyo objetivo es dar información en el sentido más amplio.
SPORT:	Programas sobre cualquier aspecto de los deportes.
EDUCATE:	Programas educativos.
DRAMA:	Teatro radiofónico y radionovelas.
CULTURE:	Programas relacionados con cualquier aspecto de la cultura nacional o regional, incluidos los idiomas, el teatro, etc.
SCIENCE:	Programas sobre ciencias naturales y tecnología.
VARIED:	Programas principalmente orales, tales como concursos, juegos en equipo y entrevistas con famosos.
POP M:	Música comercial de actualidad y de atractivo popular.
ROCK M:	Música rock.
EASY M:	Música contemporánea actual considerada "de fácil escucha".
LIGHT M:	Música instrumental y obras vocales o corales.
CLASSICS:	Interpretaciones de grandes obras orquestales, sinfonías, música de cámara, etc.
OTHER M:	Música no clasificable en ninguna de las otras categorías.
WEATHER:	Informes y previsiones meteorológicas.
FINANCE:	Informes de bolsa, comercio, economía, etc.
CHILDREN:	Programas juveniles.
SOCIAL:	Programas sobre sociología, historia, geografía, psicología y sociedad.
RELIGION:	Programas religiosos.
PHONE IN:	Con participación de miembros del público que expresan sus opiniones por teléfono o en un foro público.
TRAVEL:	Información de viajes.
LEISURE:	Programas sobre actividades de ocio.
JAZZ:	Música de jazz.
COUNTRY:	Canciones de los Estados del sur de Estados Unidos o que siguen esa tradición musical.
NATION M:	Música popular actual de un país o una región, en su propio idioma.

OLDIES:	Música de la denominada "época dorada" de la música popular.
FOLK M:	Música enraizada en la cultura musical de una determinada nación.
DOCUMENT:	Programas sobre hechos objetivos, presentados con un estilo de investigación.
TEST:	Emisiones de prueba de equipos o unidades de emisiones de emergencia.
ALARM:	Anuncio de emergencia.
NONE:	Ningún tipo de programa, programa indefinido, o difícil de clasificar en tipos determinados.

NOTA

La clasificación de los códigos PTY para algunas emisoras FM podría ser diferente de la lista anterior.

Cambio temporal a un programa de emisión de su elección

Otro práctico servicio RDS se denomina "Enhanced Other Network" (Información mejorada de otras redes).

Este servicio permite al sistema cambiar temporalmente a un programa de emisión elegido (TA, NEWS, y/o INFO) desde una emisora diferente, excepto en los casos siguientes;

- Cuando esté escuchando emisoras sin RDS (todas las emisoras AM – OM, algunas emisoras FM y otras fuentes).
- Cuando el sistema esté en modo de espera.

NOTA

Antes de empezar las operaciones:

La función "Enhanced Other Network" (Información mejorada de otras redes) solamente es aplicable a emisoras presintonizadas.

Pulse repetidamente TA/News/Info hasta que aparezca en la ventana de visualización el indicador del tipo de programa deseado (TA/NEWS/INFO).

Cada vez que pulse el botón, cambia el indicador del visor.

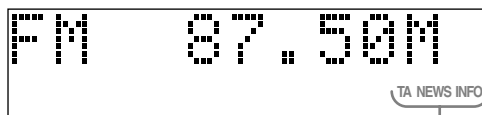

Indicadores TA/NEWS/INFO

TA	Anuncio de tráfico en su zona.
NEWS	Noticias.
INFO	Programa que tiene por objeto proveer información en un sentido amplio.

Para dejar de escuchar el programa seleccionado mediante “Enhanced Other Network” (Información mejorada de otras redes)

Pulse repetidamente **TA/News/Info** de nuevo hasta que el indicador de tipo de programa (TA/NEWS/INFO) desaparezca de la ventana de visualización. El sistema sale del modo de espera de “Enhanced Other Network” (Información mejorada de otras redes) y vuelve a la emisora anteriormente seleccionada.

Cómo funciona realmente la función de “Enhanced Other Network” (Información mejorada de otras redes)

Caso 1

Si ninguna emisora está emitiendo el programa seleccionado

El sistema sigue emitiendo en la emisora actual.

Cuando una emisora empieza a emitir el programa seleccionado, el sistema cambia automáticamente a esa emisora. El indicador del código PTY recibido comienza a parpadear.

Al terminar el programa, el sistema vuelve a la emisora anteriormente sintonizada, pero la función de “Enhanced Other Network” (Información mejorada de otras redes) sigue activada.

Caso 2

Si la emisora FM que está escuchando emite el programa seleccionado

El sistema sigue recibiendo la emisora, pero el indicador de código PTY recibido empieza a parpadear.

Al terminar el programa, el indicador del código PTY recibido deja de parpadear y permanece encendido, pero la función de “Enhanced Other Network” (Información mejorada de otras redes) sigue activada.

NOTA

- *En el modo de espera de “Enhanced Other Network” (Información mejorada de otras redes), si cambia la fuente de reproducción, el modo de espera de “Enhanced Other Network” (Información mejorada de otras redes) se cancela temporalmente.*
- *Si cambia usted de nuevo la fuente a FM, el sistema vuelve al modo de espera de “Enhanced Other Network” (Información mejorada de otras redes).*
- *Los datos de “Enhanced Other Network” (Información mejorada de otras redes) enviados desde algunas emisoras pueden no ser compatibles con este sistema.*
- *“Enhanced Other Network” (Información mejorada de otras redes) no funciona con ciertas emisoras FM con servicio RDS.*
- *Mientras se escucha un programa sintonizado mediante la función “Enhanced Other Network” (Información mejorada de otras redes), la emisora no cambia aunque otra emisora de otra red empiece a emitir un programa con los mismos datos de “Enhanced Other Network” (Información mejorada de otras redes).*
- *Mientras se escucha un programa sintonizado mediante la función “Enhanced Other Network” (Información mejorada de otras redes), solamente puede utilizar **TA/News/Info** y **RDS DISPLAY** como botones de funcionamiento del sintonizador.*

Para escuchar el sonido de otro dispositivo de audio

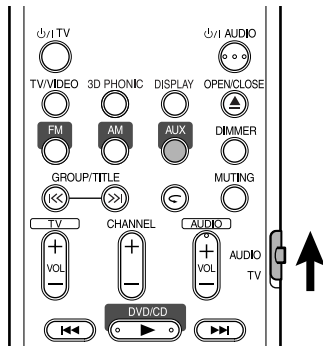

Conecte previamente el otro dispositivo de audio a este sistema (página 10).

- 1 Pulse AUX.**
La fuente cambia a AUX.
- 2 Reproduzca el otro dispositivo de audio.**
Para los detalles, consulte el manual de instrucciones del dispositivo conectado.
- 3 Ajuste el volumen y la calidad del sonido del sistema (página 16).**

Programando los diversos temporizadores

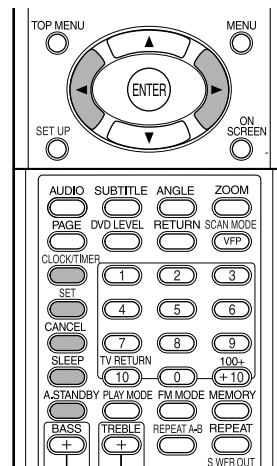

Puesta en hora del reloj incorporado

Sin ajustar el reloj incorporado, no podrá utilizar ninguno de los temporizadores.

- Para salir del ajuste del reloj, pulse **CLOCK/TIMER** según se requiera.
- Si desea corregir una entrada incorrecta durante el procedimiento de abajo, pulse **CANCEL** para volver al paso anterior.

1 Pulse **CLOCK/TIMER**.

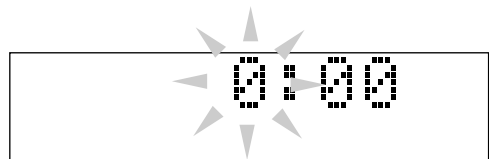

- Si ya ajustó el reloj anteriormente, pulse el botón repetidamente hasta que la hora comience a parpadear.
- 2 Pulse cursor </>** para ajustar la hora y, a continuación, pulse **SET**.
 - 3 Pulse cursor </>** para ajustar los minutos y, a continuación, pulse **SET**.

Ahora, el reloj incorporado se pone en marcha.

Programando el temporizador diario

Usando el temporizador diario, podrá despertarse con su canción favorita.

- Podrá almacenar tres ajustes para el temporizador diario; sin embargo, podrá activar sólo uno de los temporizadores diarios a la vez.
- Si desea corregir una entrada incorrecta durante el procedimiento de abajo, pulse **CANCEL** para volver al paso anterior.

Cómo funciona el temporizador diario:

Una vez que ajuste el temporizador diario, el indicador del temporizador y el indicador del número de temporizador (1/2/3) se iluminan en la ventana de visualización. El temporizador diario enciende el sistema cada día a la misma hora hasta que se cancele manualmente el ajuste del temporizador o se active otro temporizador diario.

Al llegar la hora de encendido:

El sistema se enciende, y sintoniza la emisora especificada o empieza a reproducir el disco cargado, con el nivel de volumen ajustado al nivel predeterminado.

- El ajuste del temporizador permanece en la memoria hasta que usted lo cambie.
- Sin cancelar el temporizador diario, se podrá cambiar la fuente o ajustar el volumen después que el temporizador diario inicie la grabación.

1 Pulse repetidamente CLOCK/TIMER hasta que aparezca "DAILY1".

- Cada vez que pulsa el botón, el ajuste del reloj cambia como sigue:

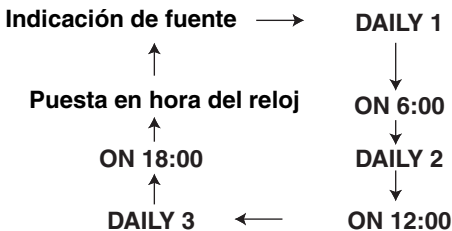

2 Pulse cursor </> para ajustar la hora de encendido por temporizador y, a continuación, pulse SET.

3 Pulse cursor </> para ajustar los minutos de la hora de encendido por temporizador y, a continuación, pulse SET.

4 Repita los pasos 2 y 3 para ajustar la hora de apagado con temporizador.

5 Pulse cursor </> para seleccionar la fuente de reproducción y, a continuación, pulse SET.

- Cada vez que pulsa el botón, el ajuste del reloj cambia como sigue:

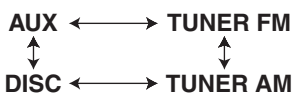

- Cuando selecciona el sintonizador, pulse cursor </> para seleccionar un canal presintonizado.
- Cuando se selecciona "DISC", se podrá especificar el grupo y la pista. Para los discos MP3/WMA, la selección del grupo no tiene ningún efecto.

6 Pulse cursor </> para ajustar el nivel de volumen y, a continuación, pulse SET.

7 Apague el sistema.

Para desactivar el ajuste del temporizador

1 Pulse repetidamente CLOCK/TIMER para seleccionar el ajuste del temporizador.

2 Pulse CANCEL para cancelar el ajuste seleccionado.

- Pulse SET para volver a activar el ajuste del temporizador.

Espera automática

Si no se realiza ninguna operación durante 3 minutos con el disco detenido, la unidad se apagará automáticamente.

Pulse A.STANDBY durante la reproducción o mientras el disco está detenido, o cuando no hay ningún disco cargado (aparece "NO DISC").

El indicador A.STANDBY se enciende en la ventana de visualización de la unidad principal.

El indicador A. STANDBY comienza a parpadear cuando se ingresa a un estado de detención (después de finalizar la reproducción, por ejemplo). Esto significa que la unidad se apagará automáticamente tras un período de inactividad de 3 minutos. El indicador "A.STANDBY" comenzará a parpadear 10 segundos antes de que se apague la unidad.

Cancelación de espera automática

Pulse A.STANDBY.

El indicador "A.STANDBY" se apagará en la ventana de visualización de la unidad principal.

NOTA

La espera automática no funciona cuando la fuente es FM, AM o AUX.

Temporizador dormir

El sistema se apagará automáticamente una vez que transcurra el tiempo especificado por usted.

Pulse SLEEP.

Cada vez que pulsa el botón, cambiará la hora indicada en la ventana de visualización de la unidad principal (en minutos).

Para cambiar la hora

Pulse repetidamente **SLEEP** para volver a seleccionar la hora.

Confirme la hora

Pulse una vez **SLEEP** mientras está ajustado el temporizador dormir.

Para cancelar

Pulse **SLEEP** repetidamente hasta que aparezca "SLEEP OFF".

NOTA

El temporizador dormir también se cancela al apagar la unidad.

Bloqueo de bandeja

Podrá bloquear la bandeja y evitar que el disco sea expulsado.

Ajuste

Mientras el sistema está apagado, pulse ▲ (Abrir/cerrar) mientras mantiene pulsado ■ (Parada) en la unidad principal.

Aparece "LOCKED" en la ventana de visualización de la unidad principal.

Para cancelar

Efectúe las mismas operaciones que para el ajuste.

Aparece "UNLOCKED" en la ventana de visualización de la unidad principal.

Si tiene algún problema y sospecha que puede ser una avería, revise los siguientes puntos antes de ponerse en contacto con el servicio técnico de JVC.

Fuente de alimentación

- **No se enciende.**
 - El cable de alimentación no está conectado a la unidad principal o a una toma de CA.
→ Conecte correctamente el cable de alimentación (página 11).

Funcionamiento

- **No funciona ningún botón.**
 - Hay operaciones específicas que podrían estar inhibidas para algunos discos.
- **El mando a distancia no funciona.**
 - Las pilas secas están agotadas.
→ Reemplace las pilas (página 6).
- **No se puede reproducir un disco.**
 - En el caso de discos DVD VIDEO
→ Verifique el número de código de región de los discos (página 3).
 - Aparece "NO PLAY" en la ventana de visualización. Es un disco que no se puede reproducir en este sistema.
→ Verifique el tipo de disco (página 3).
 - Se ha ajustado el control paterno (página 30).

Acerca de las imágenes

- **No aparece ninguna imagen.**
 - El cable de vídeo no está conectado correctamente.
→ Página 11
 - Se ha conectado tanto el jack de vídeo componente como el jack S-vídeo.
→ Conecte uno de los dos (página 11).
- **La imagen está distorsionada.**
 - Hay una videograbadora (VCR) conectada entre la unidad principal y el televisor.
→ Conecte directamente la unidad principal al televisor (página 11).
 - Aunque el sistema está conectado a un televisor no progresivo, el modo de escaneo de DVD está ajustado a "PROGRESSIVE".
→ Ajuste el modo de escaneo a "INTERLACE" (página 26).
- **El tamaño de la pantalla es anormal.**
 - El tamaño de la pantalla está incorrectamente ajustado.
→ Ajuste "MONITOR TYPE" de acuerdo con el televisor utilizado (página 29).

- **La pantalla del televisor se oscurece.**
 - Está ajustado el "SCREEN SAVER" (salvapantalla).
→ Si está ajustado, pulse cualquier botón (página 29).
- **No se puede cambiar la pantalla.**
 - El modo progresivo se aplica solamente a la salida de vídeo componente.

Acerca del sonido

- **No hay sonido.**
 - Los altavoces no están correctamente conectados.
→ Página 9
 - El sonido está enmudecido.
→ Página 16
 - Aparece "NO AUDIO" en la ventana de visualización. Es posible que el disco haya sido producido mediante copia ilegal.
→ Consulte con el establecimiento donde compró el disco.
- **El sonido es débil al compararse con el televisor o vídeo.**
 - "DVD LEVEL" está ajustado a "NORMAL".
→ Ajuste a una opción que no sea "NORMAL" (página 26).
- **El sonido está distorsionado.**
 - El volumen está muy alto.
→ Baje el volumen (página 16).
- **No sale sonido del subwoofer.**
 - "SUBWOOFER" está desactivado.
→ Pulse **S.WFR OUT** para que se active (página 10).

Acerca de la radio

- **El sonido se escucha con ruido durante la recepción/la recepción se cancela.**
 - La antena no está correctamente conectada.
→ Conecte correctamente la antena (página 8).

Otros

■ No es posible cambiar audio o subtítulos entre los idiomas.

- El disco no contiene 2 idiomas o más.
→ Si hay un solo idioma grabado en el disco, es imposible cambiar a otro idioma (página 24).

■ No se visualizan los subtítulos.

- El disco no contiene subtítulos.
→ El DVD VIDEO sin subtítulos no puede visualizar ningún subtítulo.
- El idioma de subtítulos está ajustado a "OFF".
→ Especifique un idioma (página 29).
- No se puede visualizar ningún subtítulo antes o después del punto A o del punto B en la reproducción repetida A-B.

■ El disco no puede ser expulsado.

- Se ha ajustado el bloqueo de bandeja.
→ Página 40

■ Se visualiza "LR ONLY" en la ventana de visualización (para un DVD AUDIO).

- Debido a que Down Mix (mezcla de reducción) se encuentra inhibida para el sonido multicanal de la pista que se está reproduciendo, el sonido de L (izq.) y R (der.) se emite directamente (acción normal).

Si el sistema no funciona correctamente a pesar de haber realizado las medidas correctivas anteriores

Numerosas funciones de este sistema son ejecutadas por microordenadores. Si al pulsar algún botón no se realiza la acción pertinente, desconecte el enchufe de la toma de corriente, espere un poco, y vuélvalo a conectar.

Código	Idioma	Código	Idioma
AA	Afar	MK	Macedonio
AB	Abkasiano	ML	Malayo
AF	Afrikaans	MN	Mongol
AM	Ameharic	MO	Moldavo
AR	Arabe	MR	Maratí
AS	Asamés	MS	Malayo (MAY)
AY	Aimara	MT	Maltés
AZ	Azerbaiyano	MY	Birmanio
BA	Baskir	NA	Nauru
BE	Bielorruso	NE	Nepalí
BG	Búlgaro	NL	Holandés
BH	Bihari	NO	Noruego
BI	Bislami	OC	Occitano
BN	Bengalí, Bangla	OM	(Afan) Oromo
BO	Tibetano	OR	Oriya
BR	Bretón	PA	Punjabí
CA	Catalán	PL	Polaco
CO	Corso	PS	Pashto, Pushto
CS	Checo	PT	Portugués
CY	Galés	QU	Quechua
DA	Danés	RM	Rettorromano
DZ	Butaní	RN	Kirundí
EL	Griego	RO	Rumano
EO	Esperanto	RU	Ruso
ET	Estonio	RW	Kinyarwanda
EU	Vasco	SA	Sánscrito
FA	Persa	SD	Sindhi
FI	Finlandés	SG	Sango
FJ	Fiji	SH	Serbocroata
FO	Faroés	SI	Singalés
FY	Frisón	SK	Eslovaco
GA	Irlandés	SL	Esloveno
GD	Escocés Gaelico	SM	Samoano
GL	Gallego	SN	Shona
GN	Guaraní	SO	Somali
GU	Gujarati	SQ	Albanés
HA	Hausa	SR	Serbio
HI	Hindú	SS	Sisuati
HR	Croata	ST	Sesoto
HU	Húngaro	SU	Sundanés
HY	Armenio	SV	Sueco
IA	Interlingua	SW	Suajili
IE	Interlingüe	TA	Tamil
IK	Inupiak	TE	Telugú
IN	Indonesio	TG	Tajik
IS	Islandés	TH	Tailandés
IW	Hebreo	TI	Tigrinya
JI	Yidish	TK	Turkmeno
JW	Javanés	TL	Tagalo
KA	Georgiano	TN	Setswana
KK	Kazakés	TO	Tonga
KL	Groenlandés	TR	Turco
KM	Camboyanio	TS	Tsonga
KN	Kanadí	TT	Tataro
KO	Coreano (KOR)	TW	Twi
KS	Cashemir	UK	Ucranio
KU	Kurdo	UR	Urdu
KY	Kirgí	UZ	Uzbeko
LA	Latín	VI	Vietnamita
LN	Lingalés	VO	Volapuk
LO	Laotés	WO	Wolof
LT	Lituano	XH	Xhosa
LV	Latvio, letón	YO	Yoruba
MG	Malagasi	ZU	Zulú
MI	Maorí		

General

Fuente de alimentación: 230 V ~ CA, 50 Hz
Consumo de energía: 25 W (en funcionamiento)
1,0 W (en espera)
Peso: 2,7 kg
Dimensiones exteriores
(An x Al x Pr): 150 mm x 152 mm x 246 mm

Reproductor DVD

Discos reproducibles: DVD VIDEO, DVD AUDIO,
VCD, SVCD, VCD, CD-R/RW
(formato CD, VCD, MP3,
WMA, JPEG),
DVD-R/-RW (formato vídeo)

Salida de vídeo

Sistema de color: PAL
Resolución horizontal: 500 líneas
Compuesta x1: 1,0 V (p-p)/75 Ω ,
sincronización negativa
S-Vídeo x1: Salida Y: 1,0 V (p-p)/75 Ω ,
sincronización negativa
Salida C: 0,3 V (p-p)/75 Ω
Componente x1: Salida Y: 1,0 V (p-p)/75 Ω
Salida P_B/P_R: 0,7 V (p-p)/75 Ω

Salida de audio

Salida de sonido analógico:
Altavoces x2
Potencia de salida: 36 W (18 W+18 W)
(IEC 268-3)
a 4 Ω (10% THD)
Impedancia de ajuste: 4 Ω a 16 Ω
Auriculares x1: 11 mW/32 Ω
Impedancia de ajuste: 16 Ω a 1 k Ω
Subwoofer x1: 500 mVrms/10 k Ω
Salida de sonido digital:
Óptica x1: -21 dBm a -15 dBm

Entrada de audio

Entrada de sonido: AUX x1
400 mV/50 k Ω

Sintonizador

Sintonizador FM:
Frecuencia de recepción:
87,50 MHz a 108,00 MHz
Antena: 75 Ω - Tipo desequilibrado
Sintonizador AM (OM):
Frecuencia de recepción: 522 kHz a 1 629 kHz
Antena: Jack de salida externa
(antena de cuadro)

Altavoz

Tipo: Rango total
Tipo bass-reflex de 1 vía
Tipo blindado
magnéticamente
Altavoz: Cono de 8 cm x1
Respuesta de frecuencia: 60 a 20 000 Hz
Capacidad de manejo de potencia:
20 W
Impedancia: 4 Ω
Nivel de presión acústica: 81 dB/W·m
Dimensiones (An x Al x Pr): 120 mm x 150 mm x 188 mm
Peso: 1,5 kg c/u

El diseño y las especificaciones se encuentran sujetos a cambios sin previo aviso.

MEMO



A series of horizontal dashed lines providing a template for writing a memo.

Indice

Introduzione

Informazioni sui dischi	3
Descrizione dei componenti	5

Operazioni preliminari

Preparazione del telecomando.....	6
Installazione delle batterie nel telecomando.....	6
Controllo del televisore mediante il telecomando.....	7
Collegamenti	8

Operazioni di base

Riproduzione di dischi	12
Riproduzione.....	12
Per cambiare il display.....	13
Selezione di ciò che si desidera riprodurre usando i pulsanti numerici	14
Per interrompere la riproduzione	14
Per portarsi in pausa.....	14
Per far avanzare le immagini per fotogrammi... ..	14
Ricerca accelerata indietro/avanti.....	14
Riproduzione da una posizione precedente di 10 secondi (One Touch Replay).....	15
Riproduzione al rallentatore	15
Ritorno all'inizio della selezione.....	15
Per modificare la luminosità della finestra del display (DIMMER)	16
Regolazione del volume	16
Regolazione della qualità dell'audio	16
Spegnimento temporaneo del sonoro (MUTING).....	16

Operazioni avanzate

Riproduzione file audio/video	16
Riproduzione con ripresa	18
Selezione delle scene da riprodurre.....	19
Riproduzione programmata e riproduzione casuale.....	20
Riproduzione ripetuta	22
Altre funzioni utili	24
Selezione dei sottotitoli	24
Selezione della lingua dell'audio.....	24
Selezione di una angolatura della visuale	24
Ingrandimento dell'immagine (ZOOM).....	25
Regolazione del tono dell'immagine (VFP).....	25
Creazione di un sonoro realistico (3D PHONIC).....	26
Regolazione del livello di riproduzione (DVD LEVEL)	26
Immagini migliori (SCAN MODE).....	26

Funzioni specifiche per DVD AUDIO.....	27
Riproduzione del gruppo Bonus	27
Immagini fisse consultabili (B.S.P.)	27
Uso della barra del menu	28
Preferenze	29
Paese/codice area.....	31

Ascolto della radio

Ascolto di una trasmissione radio.....	32
Sintonizzazione su una stazione predefinita	33
Utilizzo dell'RDS	34
Uso dell'RDS (Radio Data System) durante la ricezione delle stazioni FM	34

Funzioni utili

Ascolto di un altro dispositivo audio	38
Impostazione dei vari timer	38
Impostazione dell'orologio incorporato	38
Impostazione del timer giornaliero.....	38
Standby automatico.....	39
Timer di autospegnimento.....	40
Blocco cassette	40

Riferimento

Risoluzione dei problemi	41
Codici lingua.....	42
Specifiche	43

Come leggere il presente manuale

- Le operazioni sono descritte principalmente con l'uso dei pulsanti del telecomando. Se gli stessi simboli descritti per i pulsanti del telecomando si trovano sull'unità centrale, questi possono essere utilizzati indifferentemente per le stesse funzioni.
- I seguenti simboli informano su quali dischi sono possibili le operazioni.



- Le illustrazioni e le schermate televisive possono variare da quelle reali.
- "VCD" è un'abbreviazione di "Video CD".
- "SVCD" è un'abbreviazione di "Super Video CD".

Note sulla gestione

■ Precauzioni importanti

Installazione del sistema

- Selezionare una collocazione piana, asciutta e né troppo calda né troppo fredda, tra i 5°C e i 35°C.
- Lasciare una distanza sufficiente tra il sistema e il televisore.
- Non utilizzare il sistema in luoghi soggetti a vibrazioni.

Cavo di alimentazione

- Non toccare il cavo di alimentazione con le mani bagnate.
- Se il cavo di alimentazione è collegato ad una presa di corrente, una piccola quantità di corrente viene sempre consumata.
- Quando si scollega il cavo di alimentazione dalla presa di corrente, tirare sempre la spina e non il cavo.

Prevenzione dei guasti del sistema

- Non vi sono pezzi di ricambio sostituibili dall'utente all'interno. In caso di problemi, scollegare il cavo di alimentazione e consultare il rivenditore.
- Non inserire oggetti metallici nel sistema.
- Non utilizzare dischi di forma non standard (ad esempio a forma di cuore, di fiore o di carta di credito, ecc.) disponibili in commercio, poiché potrebbero danneggiare il sistema.
- Non utilizzare dischi sulla cui superficie siano presenti nastro adesivo, adesivi o colla, poiché potrebbero danneggiare il sistema.

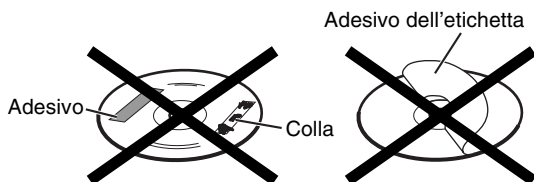

Nota sulle leggi sui diritti d'autore

Controllare le leggi sulla protezione dei diritti di autore del proprio paese prima di registrare da DVD, VCD, SVCD e CD.

La registrazione di materiale protetto dai diritti d'autore potrebbe costituire una violazione delle leggi sui diritti d'autore.

Il sistema Copyguard

I dischi DVD sono protetti per mezzo del sistema Copyguard. Quando si collega il sistema direttamente al videoregistratore, il sistema Copyguard si attiva e le immagini potrebbero non essere riprodotte correttamente.

■ Precauzioni di sicurezza

Evitare l'umidità, l'acqua e la polvere

Non posizionare il sistema in luoghi umidi o polverosi.

Evitare le alte temperature

Non esporre il sistema a luce solare diretta e non posizionarlo accanto a fonti di calore.

In caso di assenza prolungata

Quando si viaggia o ci si allontana per lunghi periodi, scollegare il cavo di alimentazione dalla presa di corrente.

Non ostruire le feritoie di ventilazione

Qualora vengano ostruite, il sistema potrebbe venire danneggiato.

Cura del mobile dell'apparecchio

Per pulire il sistema, utilizzare un panno morbido e seguire le istruzioni appropriate sull'utilizzo di panni rivestiti di sostanze chimiche. Non utilizzare benzene, diluenti o altri solventi organici, inclusi i disinfettanti. Queste sostanze potrebbero provocare deformazioni o perdite di colorazione.

Qualora dei liquidi penetrino nel sistema

Spegnere il sistema e scollegare il cavo di alimentazione dalla presa elettrica, quindi contattare il negozio in cui è stato acquistato. L'utilizzo del sistema in queste condizioni potrebbe provocare un incendio o una scossa elettrica.

■ Quando condensa o gocce d'acqua aderiscono alla lente

In ognuno dei seguenti casi, condensa o gocce d'acqua possono aderire alla lente e impedire il corretto funzionamento del sistema:

- Dopo l'accensione dell'impianto di riscaldamento nel locale di ascolto
- Quando il sistema è installato in un luogo umido o con vapore
- Quando il sistema viene spostato rapidamente da un luogo freddo ad un luogo caldo

In ognuno di questi casi, lasciare il sistema acceso per 1 o 2 ore prima dell'uso.

Accessori in dotazione

Controllare che siano presenti tutti gli accessori in dotazione.

Il numero tra parentesi indica la quantità dei componenti in dotazione. Qualora vi siano dei componenti mancanti, contattare immediatamente il rivenditore.

- Telecomando (1)
- Batterie (2)
- Antenna FM (1)
- Antenna a telaio AM (1)
- Cavo di alimentazione (1)
- Cavo video composito (1)
- Cavi dei diffusori (2)

- Prodotto su licenza dei Dolby Laboratories. "Dolby", "Pro Logic", "MLP Lossless" e il simbolo della doppia D sono marchi dei Dolby Laboratories.
- "DTS" e "DTS 2.0 + Digital Out" sono marchi di fabbrica della Digital Theater Systems, Inc.
- In questo prodotto è integrata una tecnologia di protezione del copyright, a sua volta protetta da brevetti concessi negli Stati Uniti e da altri diritti sulla proprietà intellettuale. L'uso di questa tecnologia di protezione deve essere autorizzato da Macrovision ed è inteso esclusivamente per uso domestico o per altri scopi limitati, se non diversamente autorizzato da Macrovision. L'uso di tecniche d'inversione o lo smontaggio è proibito.

Tipi di dischi riproducibili

Questo sistema è stato progettato per riprodurre i seguenti dischi:

DVD VIDEO, DVD AUDIO, VCD, SVCD, CD

Il sistema può inoltre riprodurre i seguenti dischi:

- Dischi DVD-R/-RW scritti in formato DVD VIDEO
- Dischi CD-R/RW scritti nei seguenti formati
 - CD di musica (dischi finiti)
 - VCD
 - SVCD
- Dischi MP3/WMA/JPEG scritti in formato ISO 9660 (per ulteriori informazioni fare riferimento a "Note su CD-R e CD-RW")

Non è possibile riprodurre alcuni dischi a causa delle loro caratteristiche, delle condizioni di registrazione o di danni o macchie presenti su di essi.

È possibile solo la riproduzione sonora dai seguenti dischi:

MIX-MODE CD CD-G
 CD-EXTRA CD TEXT

Dischi che non è possibile riprodurre:

Tipo disco	Marchio (logo)	Format o video
DVD VIDEO		PAL
DVD AUDIO		—
VCD		PAL
SVCD		PAL
CD		—
CD-R		—
CD-RW		—



è un marchio della DVD Format/Logo Licensing Corporation.

* Nota sui codici di area

I lettori DVD e i dischi DVD VIDEO sono contraddistinti da codici di area. Questo sistema può solo riprodurre un DVD VIDEO scritto con il numero di codice di area e formato video descritti sotto.

Per conoscere il proprio codice di area disponibile, controllare il pannello posteriore dell'unità principale. Il presente sistema consente soltanto la riproduzione di VIDEO DVD il cui codice di area contiene il numero "2".

Esempi:



Se si carica un DVD VIDEO con numero di codice di area scorretto, sullo schermo del televisore viene visualizzato il messaggio "REGION CODE ERROR!" e la riproduzione non può iniziare.

- Il funzionamento effettivo di alcuni DVD VIDEO, DVD AUDIO, VCD o SVCD potrebbe differire da quanto illustrato in questo manuale. Ciò è dovuto alla programmazione e alla struttura dei dischi; non si tratta di un guasto del sistema.

Note su DVD-R e DVD-RW

- Questo sistema può inoltre riprodurre DVD-R o DVD-RW "finalizzati" scritti in formato DVD-Video.

Note su CD-R e CD-RW

- Questo sistema consente inoltre la riproduzione di CD-R o CD-RW se in essi sono stati registrati file MP3, WMA e JPEG nel formato ISO 9660.
- Questo sistema supporta i dischi "multisessione" (con un massimo di 20 sessioni).
- Il sistema non consente la riproduzione di dischi "packet write" (formato UDF). Non è possibile riprodurre alcuni dischi a causa delle loro caratteristiche, delle condizioni di registrazione o di danni o macchie presenti su di essi.

Dischi non riproducibili

- Non è possibile riprodurre i seguenti dischi: DVD-ROM, DVD-RAM, DVD-R/-RW (registrati nel formato VR), CD-ROM, CD-I (CD-I Ready), Photo CD, SACD, ecc.

La riproduzione di questi dischi genererà dei disturbi e danneggerà i diffusori.

Non è possibile riprodurre dischi danneggiati e dischi con forme insolite (diversi da dischi da 12 cm o 8 cm).

Avvertenza per la riproduzione di DualDisc

Il lato non DVD di un "DualDisc" non è conforme allo standard "Compact Disc Digital Audio". Pertanto, non è consigliato l'utilizzo di un lato non DVD di un DualDisc con questo prodotto.

Note su tutti i file

- Il sistema riconosce e riproduce solo file con una delle seguenti estensioni, che possono essere sia maiuscole che minuscole;
 - MP3: “.MP3”, “.mp3”
 - WMA: “.WMA”, “.wma”
 - JPEG: “.JPG”, “.JPEG”, “.jpg”, “.jpeg”
- Se un carattere diverso da caratteri inglesi da un singolo byte viene usato nel nome di un file MP3/WMA/JPEG, il nome di traccia/file non sarà visualizzato correttamente.
- Il sistema riconosce fino a 150 tracce (file) per gruppo, 99 gruppi per disco e il numero di tracce (file) totali eseguibili dal sistema è 1 000.
- È possibile che alcuni dischi non vengano riprodotti normalmente a causa delle loro caratteristiche o delle condizioni di registrazione.

Per i file MP3/WMA

- Un disco MP3 appena acquistato può essere riprodotto in un ordine diverso da quello indicato sull'etichetta del disco.
- Il sistema supporta file MP3/WMA registrati con una velocità in bit di 32 – 320 kbps e una frequenza di campionamento di 16 kHz, 22,05 kHz, 24 kHz (solo WMA), 32 kHz, 44,1 kHz o 48 kHz.
- Se l'informazione del tag (nome album, artista e titolo della traccia, ecc.) viene registrata su disco, compare nella visualizzazione di controllo file sullo schermo del televisore.
- Si consiglia di registrare ciascun elemento (canzone) con una frequenza di campionamento di 44,1 kHz e una frequenza di trasferimento dati di 128 (96 kbps solo per WMA) kbps.
- Il sistema non può riprodurre file codificati con velocità bit multiple (MBR). (MBR è un formato per codificare il contenuto di un file a numerose velocità bit diverse.)

Per i file JPEG

- Raccomandiamo di registrare file a una risoluzione pari a 640 x 480.
- Il sistema può riprodurre un file in formato JPEG baseline, ad eccezione dei file JPEG monocromatici.
- Il sistema può riprodurre dati JPEG presi da una fotocamera digitale conforme allo standard DCF (Design Rule for Camera File System) (quando viene applicata una funzione come la funzione di rotazione automatica di una fotocamera digitale, i dati oltrepassano lo standard DCF e l'immagine non viene visualizzata).
- Se i dati sono stati elaborati, modificati o ripristinati con un software di elaborazione delle immagini, è possibile che i dati non vengano visualizzati.
- Il sistema non può riprodurre animazioni come MOTION JPEG o immagini statiche diverse da JPEG (TIFF, ecc.) e dati immagine con audio.
- Non può essere riprodotta un'immagine con una risoluzione superiore a 8 192 x 7 680 pixel.

Struttura del disco

DVD VIDEO

I dischi DVD VIDEO sono composti da “titoli” e ciascun titolo può essere suddiviso in “capitoli”.

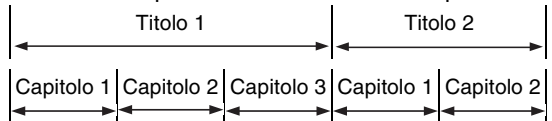

DVD AUDIO

I dischi DVD AUDIO sono composti da “gruppi” e ciascun gruppo può essere suddiviso in “tracce”. Alcuni dischi contengono un “gruppo bonus” che richiede una password per la riproduzione (vedere pagina 27).

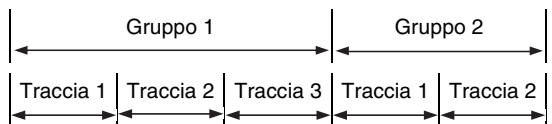

VCD/SVCD/CD

VCD, SVCD e CD sono formati da “tracce”. In generale, ogni traccia è contraddistinta da un numero di traccia. (In alcuni dischi ciascuna traccia può essere ulteriormente suddivisa in indici.)

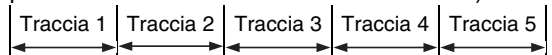

Dischi MP3/WMA [JPEG]

Sui dischi MP3/WMA [JPEG], ciascuna immagine fissa (materiale) viene registrata in formato di traccia [file]. Le tracce [file] vengono normalmente raggruppati in cartelle. Le cartelle possono anche contenere altre cartelle in ordine gerarchico.

Il sistema semplifica la struttura gerarchica di un disco e gestisce le cartelle in “gruppi”.

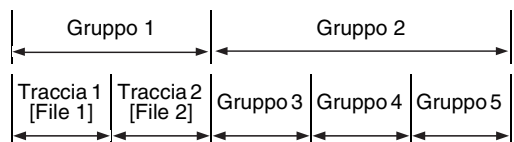

L'apparecchio può riconoscere fino a 1 000 tracce [file] in un disco. Può inoltre riconoscere fino a 150 tracce [file] per gruppo, fino a 99 gruppi per disco. L'apparecchio ignora le tracce [file] con numeri oltre 150 e i gruppi con numeri oltre 99, che non possono quindi essere riprodotti.

- Se una cartella contiene altri tipi di file diversi da MP3/WMA [JPEG], tali file vengono inclusi nel numero totale.

I numeri rappresentano i numeri delle pagine.

Pannello anteriore

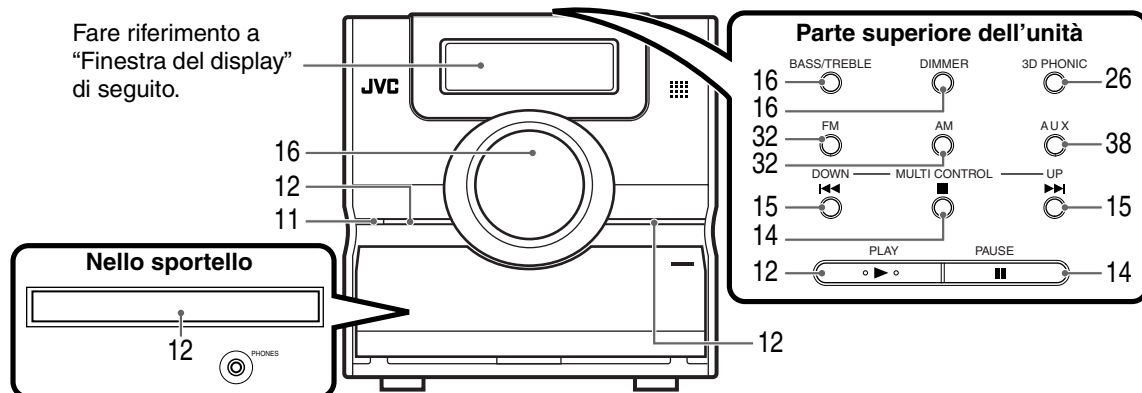

* Collegare le cuffie (non fornite) con una mini presa stereo. Se le cuffie sono collegate, i diffusori e il subwoofer non produrranno alcun suono.

Finestra del display

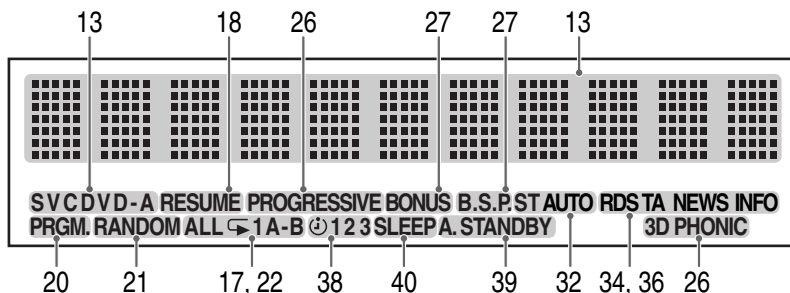

Pannello posteriore

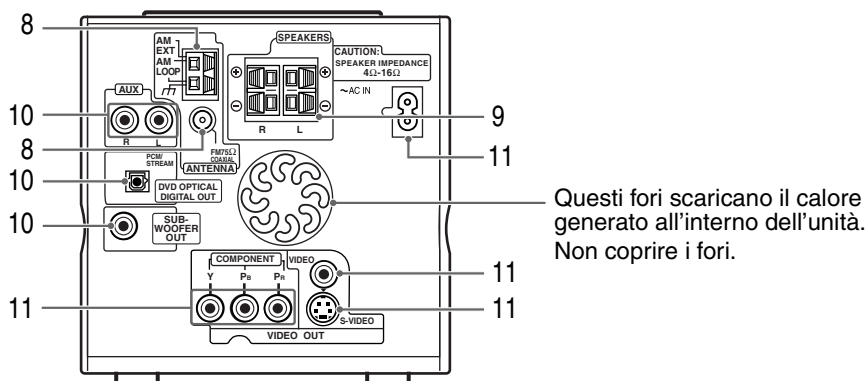

Preparazione del telecomando

I numeri rappresentano i numeri delle pagine.

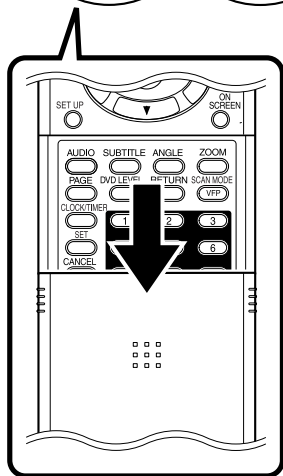
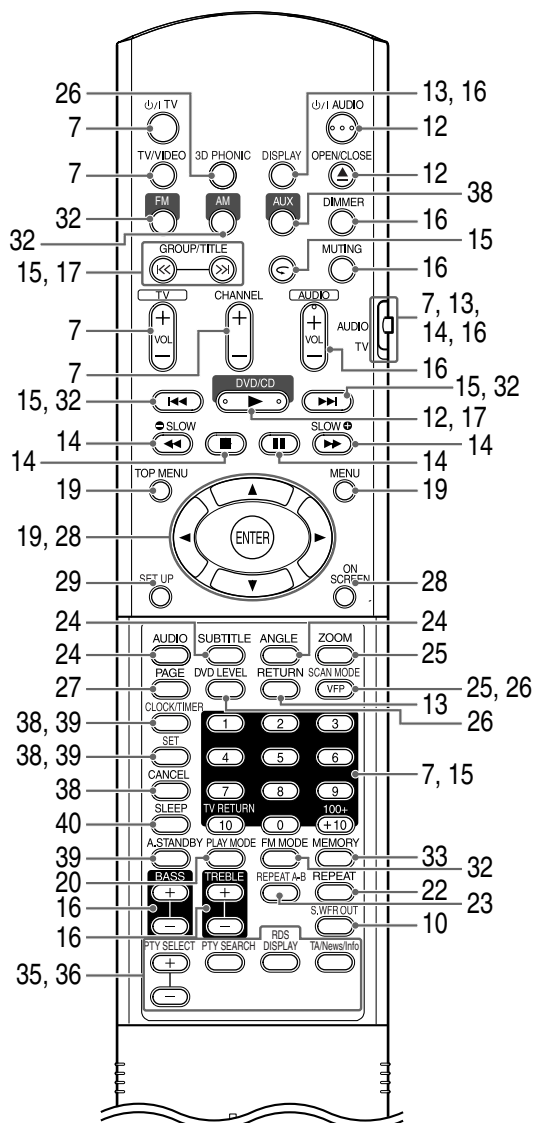

Installazione delle batterie nel telecomando

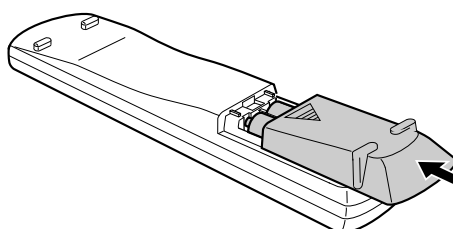
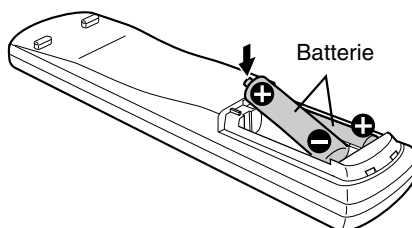
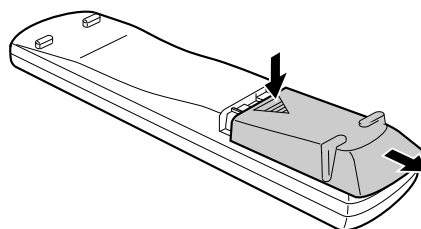

Se il raggio d'azione del telecomando diminuisce, sostituire le batterie. Usare due batterie con pila a secco R6(SUM-3)/AA(15F).

ATTENZIONE

- Non usare una batteria usata e una nuova insieme.
- Non usare tipi diversi di batterie insieme.
- Rimuovere le batterie se il telecomando non sarà utilizzato per periodi lunghi. In caso contrario si potrebbe verificare una perdita dalle batterie.

Funzionamento del telecomando

Quando si usa il telecomando, è necessario puntarlo verso il pannello anteriore dell'unità principale. Se si usa il telecomando da una direzione estremamente obliqua o se è presente un ostacolo sulla traiettoria del telecomando, i segnali potrebbero non essere trasmessi.

Se il sensore del telecomando è esposto ad una luce forte quale la luce solare diretta, il telecomando potrebbe non funzionare correttamente.

Questa pagina è dedicata al controllo del televisore mediante l'uso del telecomando di questo prodotto.

Controllo del televisore mediante il telecomando

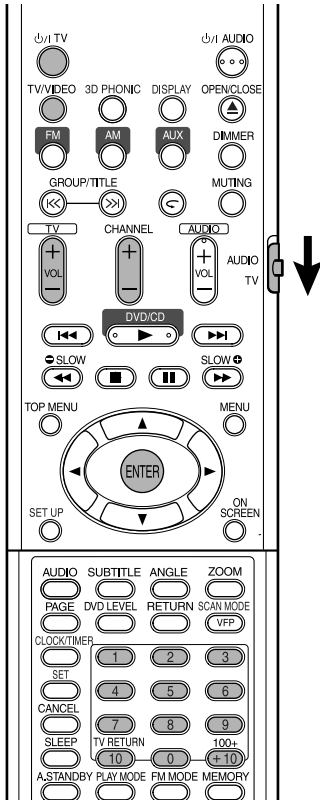

Impostazione del codice del produttore

1 Far scorrere il selettore di modalità del telecomando su TV.



2 Tenere premuto il pulsante ψ /I TV.

NOTA

Tenere premuto il pulsante ψ /I TV fino al completamento della fase 4.

3 Premere ENTER.

4 Premere i pulsanti numerici (1-9, 0).

Es.:

Per televisori Hitachi: Premere 0, quindi 7.
Per televisori Toshiba: Premere 2, quindi 9.

Se sono presenti più di un codice produttore, provarli entrambi a turno e selezionare quello che fa funzionare correttamente l'apparecchio.

Produttore	Codice	Produttore	Codice
JVC	01	Nordmende	13, 14, 18, 26 - 28
Akai	02, 05	Okano	09
Blaupunkt	03	Orion	15
Daewoo	10, 31, 32	Panasonic	16, 17
Fenner	04, 31, 32	Philips	10
Fisher	05	Saba	13, 14, 18, 26 - 28
Grundig	06	Sanyo	05
Hitachi	07, 08	Schneider	02, 05
Inno-Hit	09	Sharp	20
Irradio	02, 05	Sony	21 - 25
Magnavox	10	Telefunken	13, 14, 18, 26 - 28
Mitsubishi	11, 33	Thomson	13, 14, 18, 26 - 28, 30
Miver	03	Toshiba	29
Nokia	12, 34		

NOTA

I codici del produttore possono essere modificati senza previa notifica. Potrebbe non essere possibile usare il telecomando con un televisore di un produttore elencato sopra.

5 Rilasciare ψ /I TV.

Per il controllo del televisore

Usare il telecomando puntandolo verso il televisore.

ψ /I TV	Accende e spegne l'unità.
CHANNEL	Cambia canale.
TV VOL	Regola il volume audio.
1 ~ 9 / 0 / 100+ / +10	Seleziona i canali.
TV RETURN	Passa dal canale precedentemente selezionato a quello corrente e viceversa.
TV/VIDEO	Cambia l'ingresso TV e video.

*1 Accertarsi di aver portato il selettore modalità del telecomando su TV prima dell'uso.

NOTA

Quando sono state sostituite le batterie, impostare ancora il codice del produttore.

Collegamento delle antenne

Collegamento dell'antenna a telaio AM (in dotazione)

1 Impostare l'antenna a telaio AM.

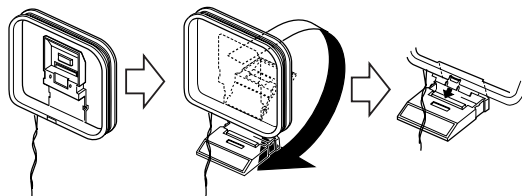

2 Collegare i cavi dell'antenna.

Unità principale
(pannello
posteriore)

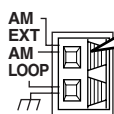

Come inserire i cavi dell'antenna

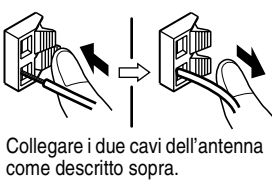

Se il cavo dell'antenna ha la punta ricoperta in vinile, ritorcere e rimuovere il vinile.

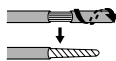

3 Girare l'antenna a telaio AM verso la direzione della migliore ricezione radio. Posizionare l'antenna a telaio AM il più lontano possibile dall'unità principale.

- Non posizionare l'antenna a telaio AM su una tavola metallica o vicino ad un televisore o a un PC, ecc. Poiché ciò potrebbe causare una cattiva ricezione radio.

■ Quando non è possibile ottenere una buona ricezione radio con l'antenna a telaio AM fornita

Filo elettrico: 3 - 5 m (disponibile in commercio)

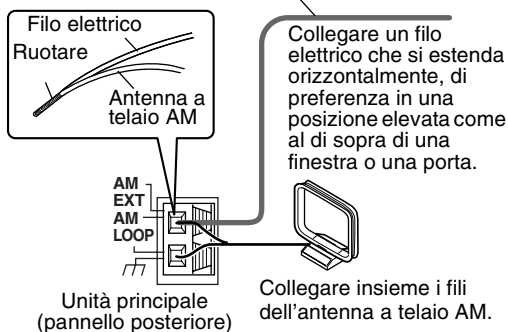

Collegamento dell'antenna FM (in dotazione)

Unità principale
(pannello
posteriore)

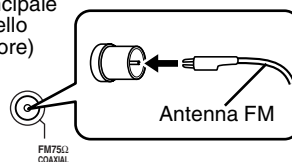

Collegare l'antenna e posizionarla diritta nel luogo di migliore ricezione radio, quindi fissarla con nastro adesivo.

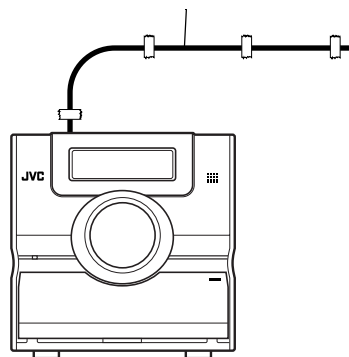

■ Quando non è possibile ottenere una buona ricezione radio con l'antenna in dotazione o quando si usa un'antenna in comune

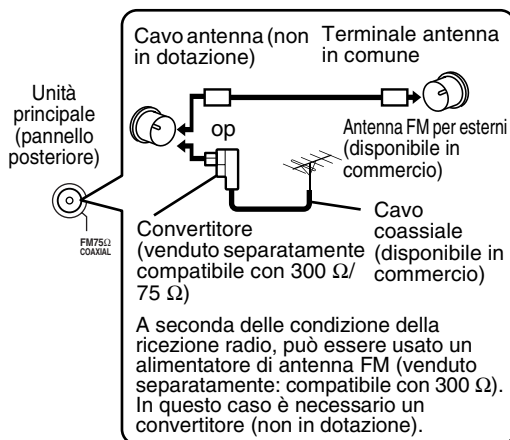

Per informazioni su come collegare un'antenna acquistata separatamente, fare riferimento alla guida dell'utente dell'antenna o del convertitore.

Quando si posiziona l'antenna, ascoltare un programma radio (fare riferimento ad "Ascolto di una trasmissione radio" a pagina 32).

Collegamento dei diffusori

Non c'è alcuna differenza tra diffusore destro e sinistro.

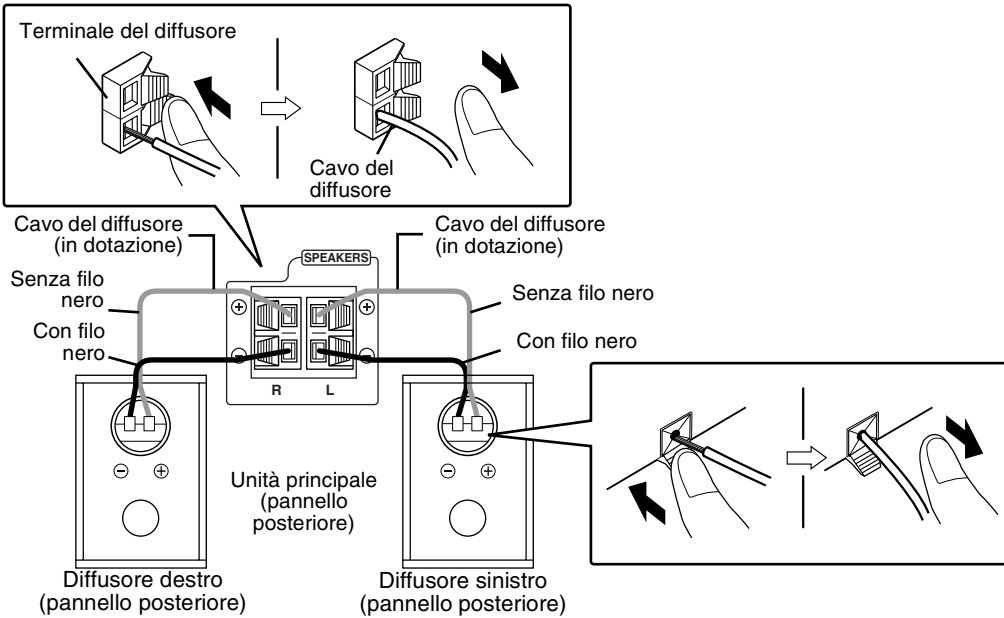

ATTENZIONE

- **NON** collegare più di un diffusore a ogni singolo terminale per diffusore.
- I diffusori di questo sistema sono schermati magneticamente, tuttavia possono verificarsi irregolarità nel colore sul televisore a seconda di come sono installati i diffusori. Tenere presente quanto segue.
 1. Spegnerne l'alimentazione principale del televisore prima di installare i diffusori. Aspettare per circa 30 minuti prima di accendere di nuovo il televisore.
 2. Se si verificano irregolarità di colore nelle immagini, mantenere una distanza di più di 10 cm tra il televisore e i diffusori.

È possibile staccare la griglia del diffusore.

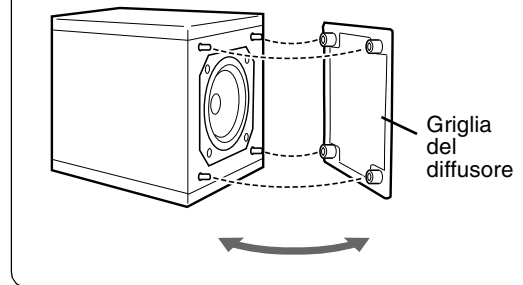

NOTA

- Impedenza del diffusore che può essere collegata all'unità principale è compresa in una gamma tra 4 Ω e 16 Ω .
- Per avere un raffreddamento sufficiente, lasciare uno spazio di oltre 1 cm tra l'unità principale e i diffusori o altri oggetti.

Collegamento di altri dispositivi

Questa pagina illustra il collegamento dell'unità principale con altri dispositivi.

Collegamento del subwoofer

Un subwoofer con amplificatore integrato (non in dotazione) rende più dinamici i bassi. Fare riferimento al manuale del subwoofer per ulteriori informazioni.

Subwoofer con amplificatore integrato (non in dotazione)

Cavo audio (non in dotazione)
(Se il subwoofer con amplificatore integrato è dotato di un cavo audio, è possibile utilizzare quel cavo.)

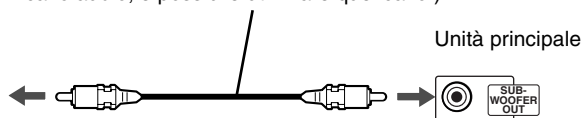
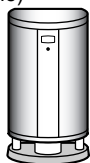

Unità principale

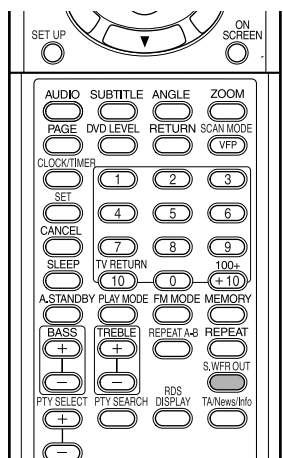

Quando si desidera ascoltare il suono dal subwoofer, premere **S.WFR OUT** sul telecomando per visualizzare l'indicazione "SUBWOOFER" sulla finestra display dell'unità principale. Ogni volta che si preme il pulsante, sul display si alternano le indicazioni "SUBWOOFER" e "OFF".

NOTA

Quando si seleziona "SUBWOOFER", i suoni bassi provenienti dai diffusori di destra e di sinistra vengono automaticamente abbassati e i suoni bassi verranno emessi principalmente dal subwoofer.

Collegamento con un altro dispositivo audio

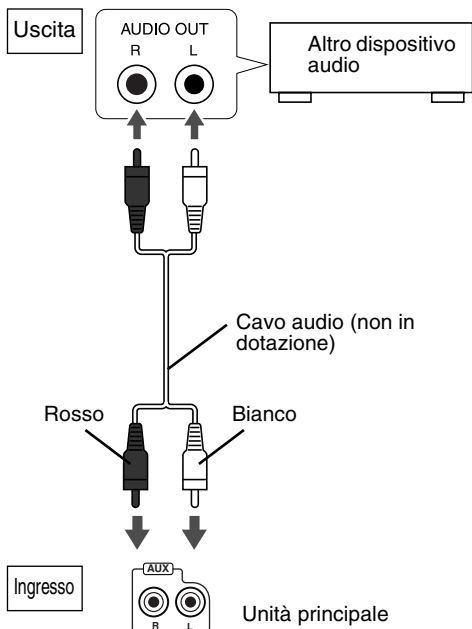

Collegamento di un dispositivo digitale

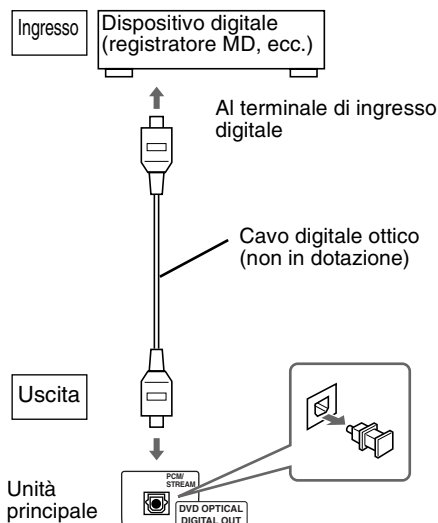

ATTENZIONE

- Per ulteriori informazioni sui segnali di uscita, fare riferimento a pagina 30.
- Se si collega l'unità principale con apparecchi con la funzione di decodificatore Dolby Digital, l'impostazione in "D. RANGE COMPRESSION" di "AUDIO" (vedere pagina 30) sarà disattivata per quanto riguarda il suono proveniente dall'uscita audio digitale dell'unità principale.

Collegamento al televisore

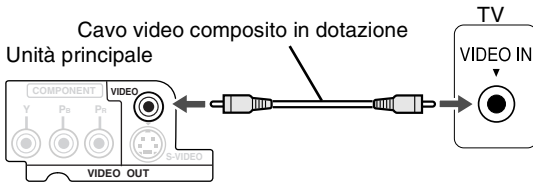

ATTENZIONE

Collegare l'unità principale direttamente al televisore (o a un monitor) senza collegamento attraverso videoregistratore. In caso contrario si potrebbe verificare distorsione delle immagini durante la riproduzione.

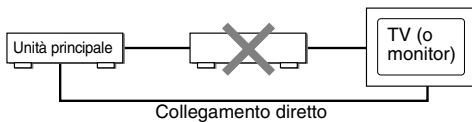

Inoltre, se si collega l'unità principale a un televisore con videoregistratore integrato, si può verificare distorsione delle immagini durante la riproduzione.

È possibile avere un'immagine di migliore qualità usando il cavo di seguito invece del cavo video in dotazione.

Collegamento con il cavo S-Video

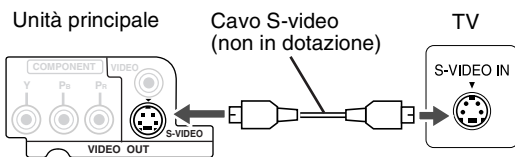

Collegamento con il cavo del componente video

Il cavo del componente video permette di ottenere una migliore qualità di immagine rispetto al cavo S-Video.

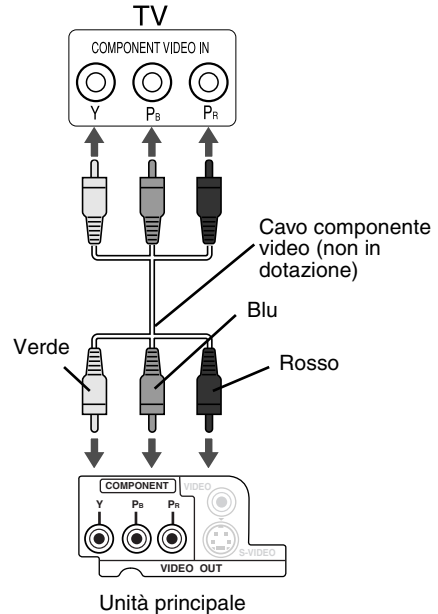

ATTENZIONE

Scegliere se usare il cavo S-Video o il cavo componente video. Se vengono usati entrambi i cavi, le immagini potrebbero non essere riprodotte correttamente.

NOTA

- Per vedere le immagini in modalità Progressive (vedere pagina 26), il televisore deve avere un ingresso video Progressive.
- Se i jack d'ingresso del componente video del televisore sono di tipo BNC, usare un adattatore di presa (non in dotazione) per convertire le prese.

Collegamento del cavo di alimentazione

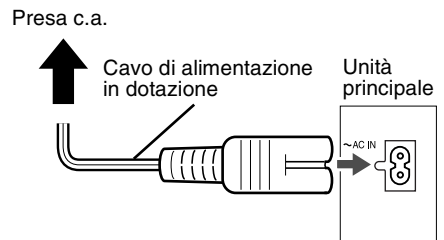

- Collegare il cavo di alimentazione dopo che tutti i collegamenti sono stati eseguiti.
- La luce di standby (sul pannello anteriore) si accenderà.

Riproduzione

DVD VIDEO **DVD AUDIO** **VCD** **SVCD** **CD** (Fare riferimento a pagina 17 per la riproduzione di MP3/WMA e JPEG.)

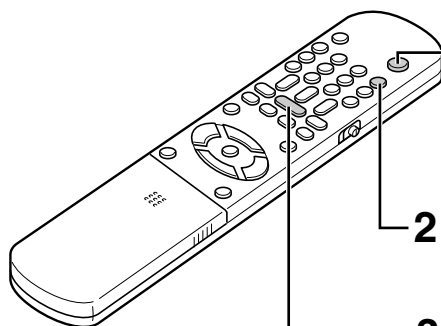
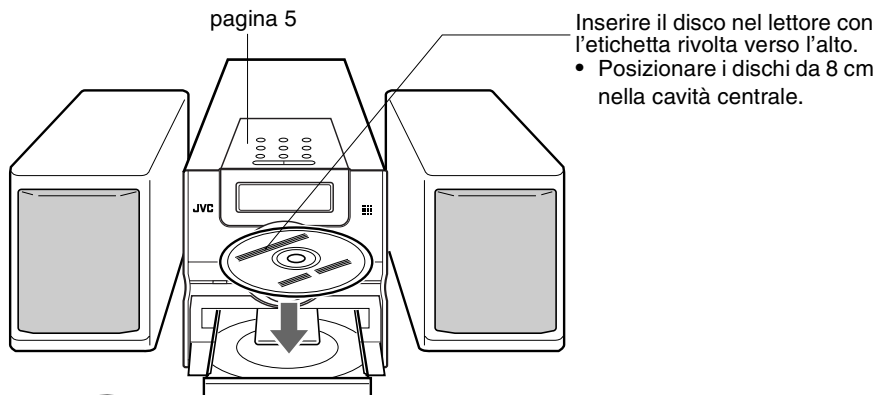

1 Premere **⏻/I AUDIO**.

- Il sistema si accende e la spia di standby si spegne.
- Per spegnere l'apparecchio premere e tenere premuto il tasto **⏻/I AUDIO**.

2 Premere **▲OPEN/CLOSE** per aprire il cassetto del disco e inserire un disco.

3 Premere **DVD/CD ▶**.

Il cassetto del disco si chiude e inizia la riproduzione.

- L'apparecchio si accende quando si preme uno qualsiasi dei pulsanti **PLAY ▶**, **FM**, **AM**, **AUX** o **▲** sull'unità principale e **DVD/CD ▶**, **FM**, **AM**, **AUX** o **▲OPEN/CLOSE** sul telecomando quando l'unità è spenta.
Se si preme un pulsante diverso da **▲** o **▲OPEN/CLOSE**, la sorgente viene cambiata (se è presente un disco, la riproduzione comincia).

NOTA

- Potrebbe essere visualizzata una schermata menu sul televisore dopo l'inizio della riproduzione di un disco DVD/VCD/SVCD. In questo caso, selezionare una voce desiderata per la riproduzione usando i seguenti pulsanti sul telecomando.
- Selezionare una voce desiderata usando il cursore **▲/▼/◀/▶** e premere **ENTER**.
- Selezionare una voce desiderata usando i pulsanti numerici.
- Il funzionamento potrebbe risultare diverso dalla descrizione a seconda del disco.



Schermate visualizzate sul televisore quando viene acceso l'apparecchio.

Vengono visualizzati i seguenti messaggi a seconda dello stato del sistema.
(Quando i pulsanti **FM**, **AM** o **AUX** sono selezionati come sorgente, i messaggi non vengono visualizzati.)

NOW READING	Viene visualizzato quando il sistema sta leggendo le informazioni sul disco. Attendere qualche secondo.
REGION CODE ERROR!	Viene visualizzato quando il codice regionale del DVD VIDEO non corrisponde a quello supportato dal sistema. (vedere pagina 3)
NO DISC	Viene visualizzato quando non è caricato alcun disco.
OPEN	Viene visualizzato quando si apre il cassetto del disco.
CLOSE	Viene visualizzato quando si chiude il cassetto del disco.
CANNOT PLAY THIS DISC	Viene visualizzato quando si tenta di riprodurre un disco non riproducibile.

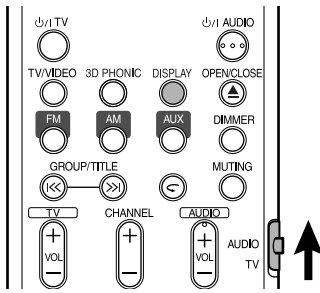

Finestra del display durante la riproduzione di un disco

Es.: Riproduzione di un disco DVD VIDEO

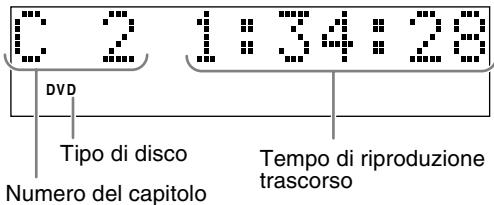

Es.: Riproduzione di un disco DVD AUDIO

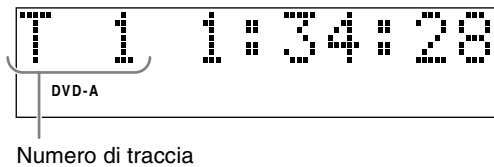

Se vengono visualizzate le indicazioni "BONUS" o "B.S.P." durante la riproduzione di un DVD AUDIO, fare riferimento a pagina 27.

Es.: Riproduzione di un disco SVCD o VCD

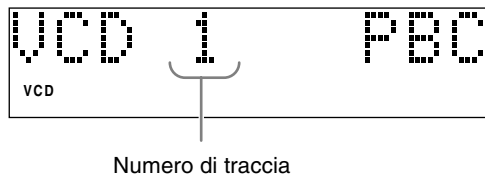

- Durante la riproduzione di un disco SVCD, si illumina l'indicatore SVCD invece dell'indicatore VCD.
- PBC (controllo riproduzione): si tratta di un segnale registrato in un disco VCD (versione 2.0) per il controllo della riproduzione. È possibile usare un software interattivo o un software con funzione di ricerca usando una schermata di menu registrato su un disco VCD compatibile con PBC. Per riprodurre un disco con la funzione PBC disattivata, eseguire le seguenti operazioni.
 - Scegliere il numero di traccia usando i pulsanti numerici mentre il disco è fermo.
 - Scegliere il numero di traccia usando ►►► mentre il disco è fermo, quindi premere DVD/CD ►.
- Premere **RETURN** per ritornare alla posizione superiore durante la riproduzione PBC di un disco VCD o SVCD.

Es.: Riproduzione di un disco CD

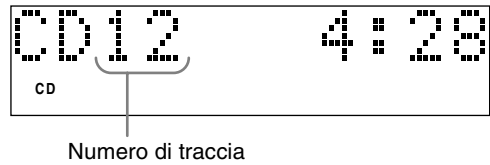

Es.: Riproduzione di file MP3/WMA

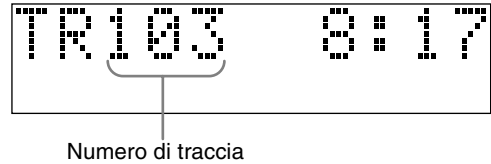

Per cambiare il display

Premere **DISPLAY**.

Ogniqualevolta si preme il tasto, l'indicazione del display si modifica come segue:

• **Per DVD VIDEO**

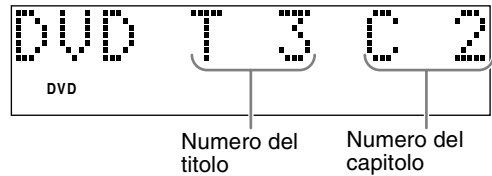

• **Per DVD AUDIO**

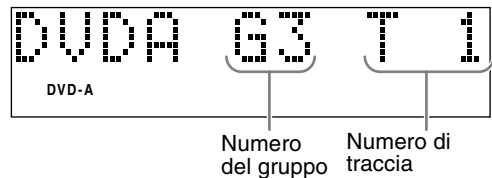

• **Per MP3/WMA**

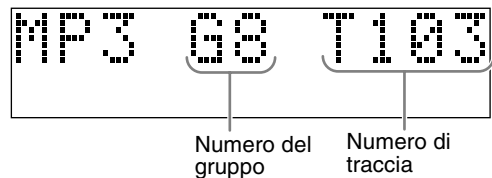

• **Per SVCD/VCD/CD**

L'indicazione dell'ora viene visualizzata sulla finestra display.

- Prima di impostare l'ora (vedere pagina 38), viene visualizzato "0:00".
- Quando l'unità viene spenta, l'indicazione dell'ora si può spegnere per risparmio energetico premendo **DISPLAY**.

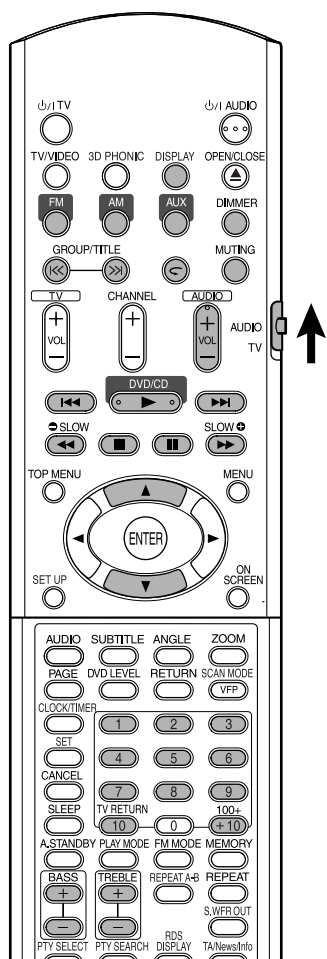

Scegliere il numero di capitolo o il numero di traccia da riprodurre.

- Fare riferimento a "Come utilizzare i pulsanti numerici" a pagina 15.

Per interrompere la riproduzione

DVD VIDEO DVD AUDIO VCD SVCD CD MP3 WMA JPEG

Premere **■** durante la riproduzione.

Per portarsi in pausa

DVD VIDEO DVD AUDIO VCD SVCD CD MP3 WMA JPEG

Premere **II** durante la riproduzione.

Per riprendere la normale riproduzione, premere DVD/CD ►.

- Per la riproduzione di diapositive JPEG, premendo DVD/CD ► si inizia la riproduzione dal file successivo.

Per far avanzare le immagini per fotogrammi

DVD VIDEO SVCD VCD

Premere **II** durante la pausa.

- Ogniqualvolta il pulsante viene premuto, l'immagine avanza di un fotogramma.

Selezione di ciò che si desidera riprodurre usando i pulsanti numerici

DVD VIDEO DVD AUDIO VCD SVCD CD MP3 WMA JPEG

NOTA

- Impostare il selettore modalità del telecomando su **AUDIO** prima di usare i pulsanti numerici.
- Per dischi VCD o SVCD, questa operazione può essere eseguita quando il disco è fermo, o durante la riproduzione con la funzione PBC disattivata.
- Per dischi DVD AUDIO, CD, MP3/WMA o JPEG, questa operazione può essere eseguita quando il disco è fermo.
- Questa operazione potrebbe non essere possibile per alcuni dischi.

Ricerca accelerata indietro/avanti

DVD VIDEO DVD AUDIO VCD SVCD CD

Premere **◀◀** o **▶▶** durante la riproduzione.

- Ogni volta che si preme il pulsante, la velocità aumenta (X2, X5, X10, X20, X60). Per ritornare alla velocità normale, premere DVD/CD ►.

NOTA

- La ricerca accelerata indietro/avanti non può essere eseguita con file MP3, WMA e JPEG.
- Per dischi DVD VIDEO, VCD o SVCD, la riproduzione sonora viene interrotta durante la ricerca accelerata indietro/avanti.
- Per dischi CD o DVD AUDIO, la riproduzione sonora è intermittente durante la ricerca accelerata indietro/avanti.

Riproduzione da una posizione precedente di 10 secondi (One Touch Replay)



Premere **◀** durante la riproduzione.

NOTA

- Questa operazione potrebbe non essere possibile per alcuni dischi.
- Non è possibile ritornare al titolo precedente.

Riproduzione al rallentatore



Premere il pulsante **SLOW** o **SLOW** durante la pausa.

- Ogni volta che si preme il pulsante, la velocità di riproduzione aumenta (×1/32, ×1/16, ×1/8, ×1/4, ×1/2).
- Premere DVD/CD per ritornare alla riproduzione normale.

NOTA

- Non verrà emesso alcun suono.
- Il movimento della direzione indietro potrebbe non essere regolare.
- Per dischi VCD o SVCD, la riproduzione al rallentatore può essere eseguita solo in avanti.

Ritorno all'inizio della selezione



Premere **◀◀** o **▶▶** durante la riproduzione*.

- Premere **▶▶** per passare al capitolo o alla traccia successivi.
- Premere **◀◀** una volta per tornare all'inizio del capitolo o della traccia in riproduzione (esclusi JPEG).
- Premere **GROUP/TITLE** **◀◀** o **▶▶** per selezionare il titolo o il gruppo.
- Durante la riproduzione di un disco JPEG, premere **▶▶** o cursore **▼** per riprodurre il file successivo, o premere **◀◀** o cursore **▲** per riprodurre il file precedente.

NOTA

- * Per dischi VCD o SVCD, questa operazione può essere eseguita durante la riproduzione con la funzione PBC disattivata.
- Ad eccezione dei dischi DVD VIDEO, questa operazione può essere eseguita mentre il disco è fermo.
- Questa operazione potrebbe non essere possibile per alcuni dischi.

Come utilizzare i pulsanti numerici

Es.:

5: 15: →
 20: → 25: → →



Icone guida visualizzate su uno schermo televisivo (Guida su schermo)



: Riproduzione



: Pausa



: Ricerca accelerata indietro/avanti



: Riproduzione al rallentatore (indietro/avanti)



: Selezione di angolature multiple (vedere pagina 24)



: Selezione di più lingue audio (vedere pagina 24)



: Selezione di sottotitoli in più lingue (vedere pagina 24)



: Il disco non accetta l'operazione comandata.

Per modificare la luminosità della finestra del display (DIMMER)

Premere DIMMER più volte.

- Ogniqualvolta si preme il pulsante, la modalità a luminosità attenuata si modifica come segue:



- Quando l'unità viene spenta, l'indicazione dell'ora si può spegnere per risparmio energetico premendo **DISPLAY**.

Le operazioni illustrate sopra possono essere eseguite per tutte le sorgenti.

Regolazione del volume

Premere AUDIO VOL +/-.

NOTA

Il volume può anche essere regolato girando il comando del VOLUME sull'unità principale.

Regolazione della qualità dell'audio

Bassi: Premere BASS +/-.

Alti: Premere TREBLE +/-.

- Gamma di regolazione: da -5 a +5.

Spegnimento temporaneo del suono (MUTING)

Premere MUTING.

- Nessun suono sarà emesso da diffusori, cuffie e subwoofer.
- Premere **MUTING** di nuovo per ripristinare il suono. Se si spegne e si riaccende il televisore, il suono verrà ripristinato.

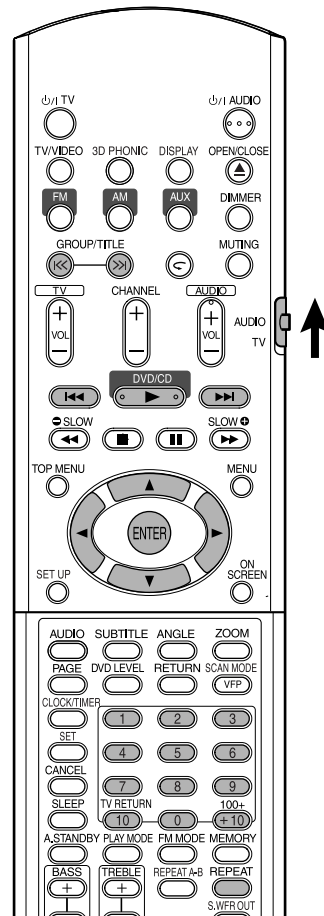

NOTA

Impostare il selettore modalità del telecomando su **AUDIO** prima di usare i pulsanti numerici.



Riproduzione

MP3 WMA **JPEG**

Viene qui descritto il display di un disco MP3/WMA come esempio.
Per un disco JPEG, intendere "track" come "file".

NOTA

Per la riproduzione di un disco contenente sia file MP3/WMA che file JPEG, impostare la riproduzione di uno di essi, quindi accendere nuovamente il sistema (vedere pagina 29).

1 Caricare un disco.

Numero gruppo corrente/gruppi complessivi Modalità di riproduzione (PROGRAM, RANDOM, REPEAT)

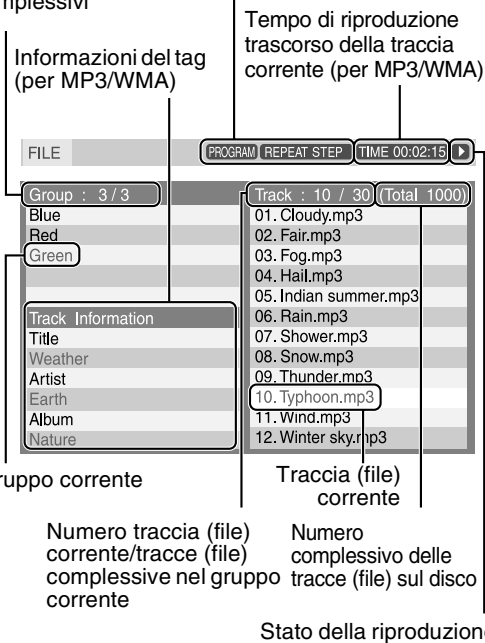

Stato della riproduzione

2 Premere cursore ▲/▼ per selezionare un gruppo.

3 Premere cursore ► per spostare l'elenco tracce.

- Premere cursore ◀ per tornare all'elenco gruppo.

4 Premere cursore ▲/▼ per selezionare una traccia.

5 Premere DVD/CD ► o ENTER.

NOTA

- **GROUP/TITLE** ◀◀, ▶▶ può anche essere usato nella fase 2.
- I pulsanti numerici possono anche essere usati nella fase 4. In questo caso, la fase 5 non è necessaria. (Per istruzioni su come usare i pulsanti numerici, fare riferimento a pagina 15).
- ◀◀ o ▶▶ possono anche essere usati nella fase 4. In questo caso, la fase 5 non è necessaria.

Riproduzione ripetuta

MP3 WMA **JPEG**

1 Premere REPEAT.

- Ogniqualevolta si preme il pulsante, la modalità di ripetizione e la sua indicazione si modificano come segue:

Voci ripetute	Sul televisore	Nella finestra del display
Traccia corrente (solo MP3/WMA)	REPEAT TRACK	REP TRK ↺ 1
Gruppo corrente	REPEAT GROUP	REP GRP ↺
Disco intero	REPEAT ALL	REP ALL ALL ↺
Annulla.	Nessuna indicazione	REP OFF
Traccia corrente durante riproduzione di programma o casuale (solo MP3/WMA)	REPEAT STEP	REP STEP ↺ 1
Tutte le tracce durante riproduzione di programma o casuale (solo MP3/WMA)	REPEAT ALL	REP ALL ALL ↺

2 Premere DVD/CD ►.

NOTA

- I tipi di ripetizione possono essere cambiati durante la riproduzione.
- La modalità di ripetizione sarà eliminata automaticamente in presenza di un file che non può essere riprodotto (vedere pagina 3).

Riproduzione per diapositive (modalità Slide-Show) **JPEG**

- Nella fase 5, per un disco JPEG, quando si preme **DVD/CD ►**, i file selezionati saranno riprodotti in modo continuo (riproduzione per diapositive), e quando si preme **ENTER**, verrà riprodotto solo un file selezionato.
- Il tempo di visualizzazione di un file in una riproduzione per diapositive è di circa 3 secondi.
- Quando tutti i file sono stati riprodotti, la riproduzione viene fermata automaticamente.

Riproduzione con ripresa

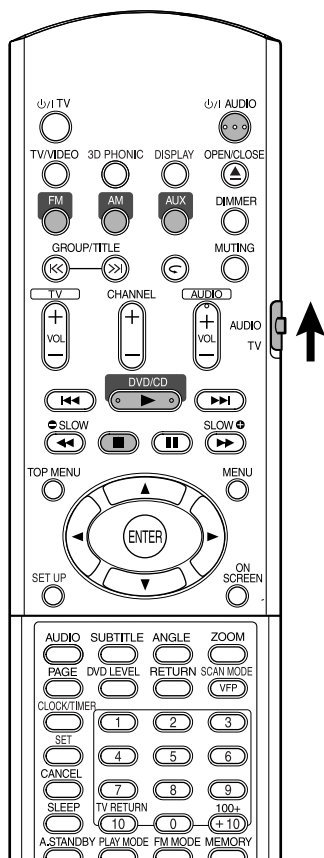

NOTA

Impostare il selettore modalità del telecomando su **AUDIO** prima di usare i pulsanti numerici.



Questo sistema può memorizzare il punto di arresto e, quando si riprende la riproduzione premendo DVD/CD ► (anche in modalità di standby), esso riprende dalla posizione dove si era fermato—Ripresa della riproduzione. L'indicatore RESUME si accende sulla finestra del display quando si interrompe la riproduzione.

Come sospendere la riproduzione

Eseguire una delle seguenti operazioni durante la riproduzione.

Premere ■ una volta.*

Premere ψ /I AUDIO per spegnere l'impianto.

Cambiare la sorgente in FM, AM o AUX.*

* Anche se il sistema è stato spento premendo ψ /I AUDIO dopo questa operazione, la posizione dove la riproduzione si è interrotta verrà memorizzata.



Per riprendere la riproduzione dalla posizione memorizzata

Premere DVD/CD ►.

NOTA

- Questa funzione non è attiva per la riproduzione programmata o casuale.
- La posizione da cui viene ripresa la riproduzione potrebbe essere leggermente diversa da quella in cui si era interrotta.
- Quando viene visualizzato il menu di un disco, la funzione di ripresa della riproduzione potrebbe non funzionare.
- La lingua dell'audio, la lingua dei sottotitoli e l'angolazione vengono anch'esse memorizzate nella posizione di sospensione.
- La posizione memorizzata viene cancellata se viene aperto il cassetto del disco. Inoltre, se si preme ■ durante la riproduzione, verrà visualizzata l'indicazione "RESUME". Se si preme ancora ■, le informazioni memorizzate verranno cancellate.
- Al momento dell'acquisto, la funzione di ripresa della riproduzione è attivata, (impostata su ON). È possibile disattivare la funzione impostandola su OFF (vedere pagina 30).

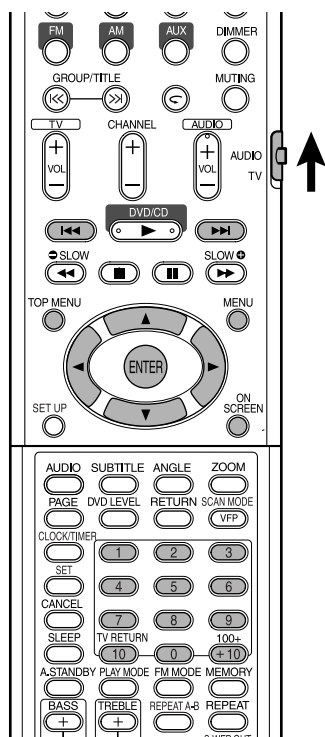

NOTA

Impostare il selettore modalità del telecomando su **AUDIO** prima di usare i pulsanti numerici.



Selezione della scena dal menu



1 Premere MENU o TOP MENU mentre il disco è fermo o durante la riproduzione*1.

- Verrà visualizzato il menu del disco.
- Per dischi DVD AUDIO è possibile usare solo TOP MENU.

2 Premere cursore ▲/▼/◀/▶ (solo per DVD VIDEO o DVD AUDIO) o i pulsanti numerici per selezionare la scena da riprodurre.

- Fare riferimento a "Come utilizzare i pulsanti numerici" (vedere pagina 15).
- Quando la schermata del menu è di due pagine, premere ◀◀ or ▶▶ per cambiare pagina (solo per dischi VCD e SVCD).

3 Premere ENTER.

NOTA

- *1 Per dischi VCD e SVCD, questa operazione può essere eseguita solo con la funzione PBC disattivata.
- Questa operazione non può essere eseguita per dischi senza schermata di menu.
- Per alcuni dischi la riproduzione potrebbe iniziare senza premere ENTER.

Designazione del tempo (Time search)



1 Premere ON SCREEN due volte durante la riproduzione*2.

Verrà visualizzata la barra del menu (vedere pagina 28).

2 Premere cursore ◀/▶ per selezionare ⏪/▶.

3 Premere ENTER.

4 Immettere il tempo*3 usando i pulsanti numerici (1-9, 0).

Es.: Quando si desidera riprodurre un DVD VIDEO dalla posizione di (0 ore) 23 minuti 45 secondi, premere i pulsanti in questo ordine:

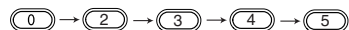

- Se sono stati immessi numeri errati, premere cursore ◀ per cancellare i numeri e reimpostarli.

5 Premere ENTER.

Per eliminare la barra del menu, premere ON SCREEN.

NOTA

- Questa funzione non è disponibile per DVD VIDEO senza informazioni di tempo registrate.
- Questa funzione non è disponibile durante la riproduzione programmata o casuale.
- *2 Per dischi VCD e SVCD, l'operazione può essere eseguita quando il disco è fermo o durante la riproduzione con la funzione PBC disattivata.
- *3 La ricerca di una posizione prescelta per un DVD VIDEO inizia dal principio del titolo, per un DVD AUDIO inizia dal principio della traccia in riproduzione. La ricerca di una posizione prescelta per un VCD, un SVCD e un CD avviene come segue:
 - Quando il disco è fermo, la ricerca avviene dal principio del disco.
 - Quando il disco è in riproduzione, la ricerca avviene nella traccia in riproduzione.

Riproduzione programmata e riproduzione casuale

DVD VIDEO DVD AUDIO VCD SVCD C D MP3 WMA

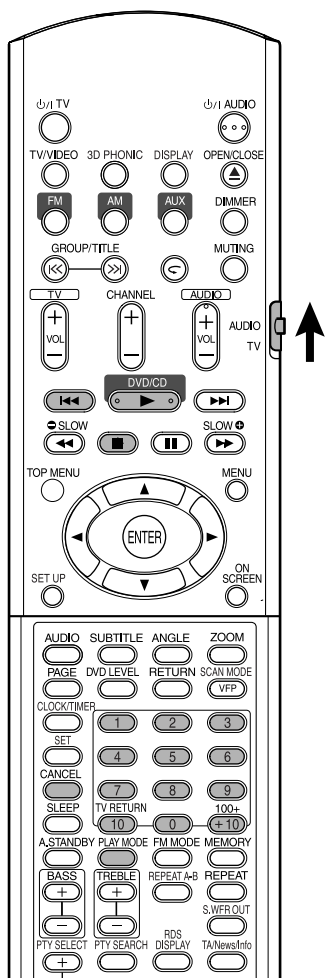

NOTA

Impostare il selettore modalità del telecomando su **AUDIO** prima di usare i pulsanti numerici.



Riproduzione del disco nell'ordine desiderato (riproduzione programmata)

È possibile programmare un massimo di 99 capitoli o tracce. Lo stesso capitolo o traccia può essere programmato più di una volta.

- 1** Mentre il disco è fermo, premere **PLAY MODE** ripetutamente per visualizzare "PROGRAM" sulla finestra del display sull'unità principale.

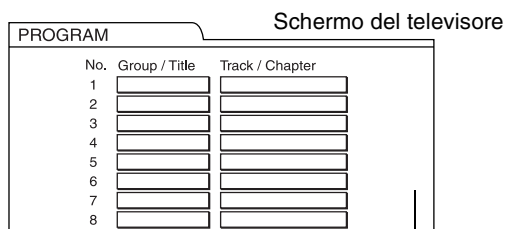

Schermata della programmazione

- 2** Creare un programma seguendo la descrizione sullo schermo del televisore.

Fare riferimento a "Come utilizzare i pulsanti numerici" (vedere pagina 15).

- Il contenuto della programmazione varia a seconda del tipo di disco.
 - DVD VIDEO: Titoli e capitoli
 - VCD, SVCD, CD: Tracce
 - DVD AUDIO, MP3/WMA: Gruppi e tracce
- Per selezionare un gruppo bonus DVD AUDIO, eseguire prima le operazioni di "Riproduzione del gruppo Bonus" a pagina 27 per eliminare la visualizzazione dell'indicazione "BONUS".
- Se il numero immesso dei capitoli o delle tracce è superiore a 99, verrà visualizzata l'indicazione "MEM FULL".
- Per dischi VCD, SVCD o CD, quando il tempo di riproduzione totale raggiunge 9 ore 59 minuti e 59 secondi, verrà visualizzato il simbolo "--:--" sulla finestra del display (è possibile continuare la programmazione).

Per programmare sulla finestra del display dell'unità principale, eseguire le seguenti operazioni:

- (1) Selezionare un titolo/gruppo usando i pulsanti numerici.
- (2) Designare un numero di capitolo/traccia usando i pulsanti numerici.
 - Fare riferimento a "Come utilizzare i pulsanti numerici" (vedere pagina 15).
 - Il numero del programma verrà visualizzato sulla finestra del display inferiore (es.: "P2").
- (3) Ripetere le operazioni (1) e (2) illustrate sopra per completare la programmazione. Quindi procedere alla fase **3**.

NOTA

- Il numero del gruppo/titolo lampeggia sulla finestra del display dopo ciascuna fase di programmazione.
- Solo per DVD VIDEO, DVD AUDIO, VCD o MP3/WMA: Se si preme **ENTER** invece del numero di traccia/capitolo designato, verrà visualizzata l'indicazione "ALL" e verranno programmate tutte le tracce/capitoli nel gruppo/titolo selezionato.

3 Premere DVD/CD ►.

- Per riprendere la riproduzione normale, premere **PLAY MODE** ripetutamente per visualizzare l'indicazione di riproduzione sulla finestra del display dell'unità principale quando il disco è fermo. Il contenuto del programma non verrà cancellato.
- Le seguenti operazioni cancellano il contenuto del programma:
 - Premere **CANCEL** ripetutamente (i programmi verranno cancellati uno ad uno)
 - Premere **■** quando il disco è fermo
 - Aprire il cassetto del disco
 - Spegnerne il sistema

Riproduzione del disco in un ordine casuale (riproduzione casuale)

1 Premere ripetutamente PLAY MODE per visualizzare l'indicazione "RANDOM" sulla finestra del display dell'unità principale mentre il disco è fermo.

- L'indicazione "RANDOM" verrà visualizzata anche sullo schermo del televisore.

2 Premere DVD/CD ►.

- Non verranno riprodotti due volte lo stesso capitolo o la stessa traccia.
- Per riprendere la riproduzione normale, premere **PLAY MODE** ripetutamente per visualizzare l'indicazione di riproduzione sulla finestra del display dell'unità principale quando il disco è fermo.
- Anche la riproduzione casuale viene cancellata eseguendo le seguenti operazioni:
 - Aprire il cassetto del disco
 - Spegnerne il sistema
- Non sarà possibile tornare alla traccia precedente anche se si preme ripetutamente **◀** durante la riproduzione casuale (si ritorna all'inizio del capitolo o traccia corrente).

Riproduzione ripetuta

Fare riferimento a pagina 17 per riproduzione ripetuta di file MP3/WMA e JPEG.

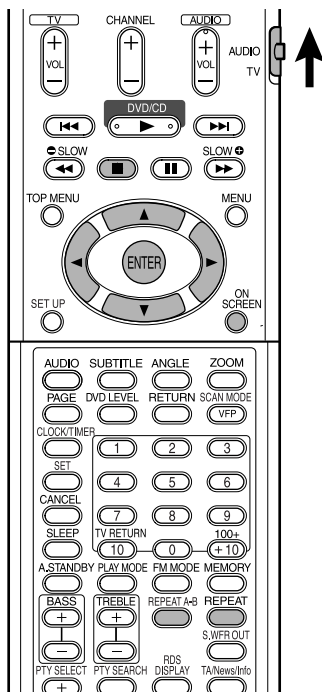

Ripetizione della riproduzione di titolo/capitolo/gruppo/traccia/ tutte le tracce (REPEAT)

DVD VIDEO DVD AUDIO VCD SVCD CD

Premere REPEAT durante la riproduzione.

- Ogniquale volta si preme il pulsante, la modalità di ripetizione e la sua indicazione si modificano come segue:

Per DVD VIDEO:

Voci ripetute	Sul televisore	Sulla finestrella del display
Capitolo corrente	CHAP	REP CHAP ↺ 1
Titolo corrente	TITLE	REP TTL ↺
Annulla.	OFF	REP OFF

Per DVD AUDIO

Voci ripetute	Sul televisore	Sulla finestrella del display
Traccia corrente	TRACK	REP TRK ↺ 1
Gruppo corrente	GROUP	REP GRP ↺
Annulla.	OFF	REP OFF

Per CD/VCD/SVCD

Voci ripetute	Sul televisore	Sulla finestrella del display
Traccia corrente	TRACK	REP TRK ↺ 1
Tutte le tracce	ALL	REP ALL ALL ↺
Annulla.	OFF	REP OFF

NOTA

- Per dischi VCD e SVCD, l'operazione può essere eseguita solo quando il disco è fermo o durante la riproduzione con la funzione PBC disattivata.
- È possibile impostare la modalità di ripetizione sulla barra del menu. Per istruzioni al riguardo, fare riferimento a "Ripetizione della riproduzione di una parte designata (riproduzione ripetuta A-B)" (vedere pagina 23).
- Per DVD VIDEO e DVD AUDIO, se la sorgente viene impostata su FM, AM o AUX, la modalità di ripetizione viene annullata.

Riproduzione ripetuta con la riproduzione programmata o casuale

Voci ripetute	Sul televisore	Sulla finestrella del display
Capitolo/traccia corrente	STEP o REPEAT STEP	REP STEP ↺ 1
Tutte le tracce durante la riproduzione programmata/casuale	ALL o REPEAT ALL	REP ALL ALL ↺
Annulla.	OFF o nessuna indicazione	REP OFF

Ripetizione della riproduzione di una parte designata (riproduzione ripetuta A-B)

DVD VIDEO DVD AUDIO VCD SVCD CD

1 Premere ON SCREEN due volte durante la riproduzione.

Verrà visualizzata la barra del menu (vedere pagina 28).

2 Premere cursore ◀/▶ per selezionare .

3 Premere ENTER.



4 Press cursore ▲/▼ per visualizzare .

È possibile scegliere altre modalità di ripetizione qui. Per altre modalità di ripetizione, fare riferimento a “Ripetizione della riproduzione di titolo/capitolo/gruppo/traccia/tutte le tracce (REPEAT)” (vedere pagina 22).

5 Premere ENTER al punto di partenza della parte da ripetere (designata come punto A).

- L'icona corrispondente sulla barra del menu è .

6 Premere ENTER al punto finale della parte da ripetere (designato come punto B).

- L'icona corrispondente sulla barra del menu è  e la parte compresa tra i punti A e B sarà riprodotta ripetutamente.
- La riproduzione ripetuta A-B viene annullata dalle seguenti operazioni:
 - Premere .
 - Selezionare  e premere ENTER due volte.

NOTA

- La riproduzione ripetuta A-B è possibile solo se i punti A e B sono situati sullo stesso titolo o traccia. La riproduzione ripetuta A-B non è possibile durante la riproduzione PBC, programmata, casuale e ripetuta.
- È possibile eseguire la riproduzione programmata A-B con il pulsante REPEAT A-B del telecomando.

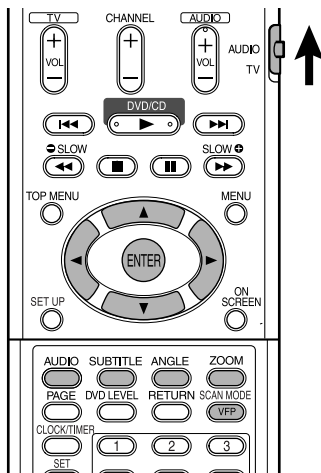

Selezione della lingua dell'audio

DVD VIDEO DVD AUDIO VCD SVCD

1 Premere **AUDIO** durante la riproduzione di un disco contenente diverse lingue audio.

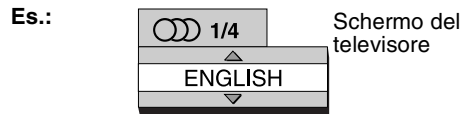

- Ogniqualvolta si preme il pulsante, la lingua dell'audio si modifica. La lingua dell'audio può anche essere cambiata premendo cursore ▲/▼.
- Per un codice lingua del tipo "AA", fare riferimento a "Codici lingua" (vedere pagina 42).
- Le indicazioni "ST", "L" e "R" visualizzate durante la riproduzione di dischi VCD o SVCD rispettivamente corrispondono a "Stereo", "Audio sinistro" e "Audio destro".

2 Attendere alcuni secondi o premere **ENTER** per uscire dalla finestra.

NOTA

È inoltre possibile eseguire l'operazione con la barra del menu (vedere pagina 28).

Selezione dei sottotitoli

DVD VIDEO SVCD DVD AUDIO

(solo per immagini in movimento)

1 Premere **SUBTITLE** durante la riproduzione di un disco contenente sottotitoli in diverse lingue.

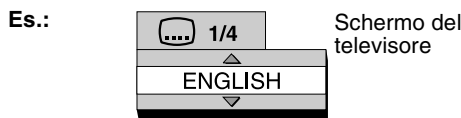

- Ogniqualvolta il pulsante viene premuto, i sottotitoli vengono alternativamente attivati e disattivati.

2 Premere cursore ▲/▼ per selezionare la lingua dei sottotitoli.

- Per un codice lingua del tipo "AA", fare riferimento a "Codici lingua" (vedere pagina 42).
- La visualizzazione delle lingue dei sottotitoli può variare a seconda del disco.

3 Attendere alcuni secondi o premere **ENTER** per uscire dalla finestra.

NOTA

- È inoltre possibile eseguire l'operazione con la barra del menu (vedere pagina 28).
- Per dischi SVCD, ogni volta che si preme **SUBTITLE** nella fase **1**, si alterneranno il tipo di sottotitolo e OFF (disattivato).

Selezione di una angolatura della visuale

DVD VIDEO DVD AUDIO

(solo per immagini in movimento)

1 Premere **ANGLE** durante la riproduzione di una scena con più angolature di visuale.

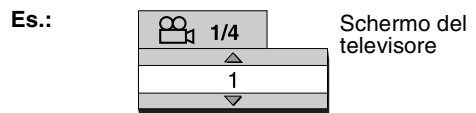

- Ogniqualvolta si preme il pulsante, l'angolatura della visuale si modifica. L'angolatura può anche essere cambiata premendo cursore ▲/▼.

2 Attendere alcuni secondi o premere **ENTER** per uscire dalla finestra.

NOTA

È inoltre possibile eseguire l'operazione con la barra del menu (vedere pagina 28).

Ingrandimento dell'immagine (ZOOM)

DVD VIDEO VCD SVCD DVD AUDIO JPEG

(solo per immagini in movimento)

1 Premere ZOOM durante la riproduzione o durante la pausa.

- Ogniqualvolta si preme il pulsante, viene modificato l'ingrandimento dell'immagine.
- (Per JPEG) non è possibile cambiare l'ingrandimento dell'immagine durante la riproduzione per diapositive.

2 Selezionare la porzione che si vuole visualizzare con il cursore ▲/▼/◀/▶.

- Per riprendere la riproduzione normale, selezionare "ZOOM OFF" nella fase 1.

Regolazione del tono dell'immagine (VFP)

DVD VIDEO DVD AUDIO VCD SVCD JPEG

1 Premere VFP durante la riproduzione o la pausa.

Verrà visualizzata l'impostazione corrente sullo schermo del televisore.

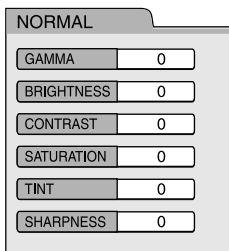

- **GAMMA:** Consente di regolare la gamma se il colore neutro risulta troppo chiaro o troppo scuro. La luminosità dell'area scura e chiara viene conservata.
- **BRIGHTNESS:** Consente di regolare la luminosità se l'immagine risulta complessivamente troppo chiara o troppo scura.
- **CONTRAST:** Consente di regolare il contrasto se le posizioni lontana e vicina risultano non naturali.
- **SATURATION:** Consente di regolare la saturazione se l'immagine tende al bianco o al nero.
- **TINT:** Consente di regolare la sfumatura se il tono della pelle non è naturale.
- **SHARPNESS:** Consente di regolare la nitidezza se l'immagine risulta poco nitida.

2 Premere cursore ◀/▶ per selezionare la modalità VFP.

- Si consiglia di selezionare "NORMAL" in condizioni normali, o "CINEMA" se la stanza è scura. Dopo aver selezionato "NORMAL" o "CINEMA", passare alla fase 7.
- Quando si è selezionato "USER 1" o "USER 2", è possibile eseguire la regolazione nei particolari nelle operazioni successive alla fase 3.

3 Premere cursore ▲/▼ per selezionare una voce da regolare.

4 Premere ENTER.

Es.: Schermo del televisore



5 Premere cursore ▲/▼ per cambiare il valore.

6 Premere ENTER.

Per regolare altre voci, andare alla fase 3.

7 Premere VFP per uscire dalla finestra.

NOTA

- Se non viene eseguita alcuna operazione per numerosi secondi durante la procedura, le impostazioni eseguite fino a quel punto saranno memorizzate automaticamente.
- "VFP" è un'abbreviazione di "Video Fine Processor".

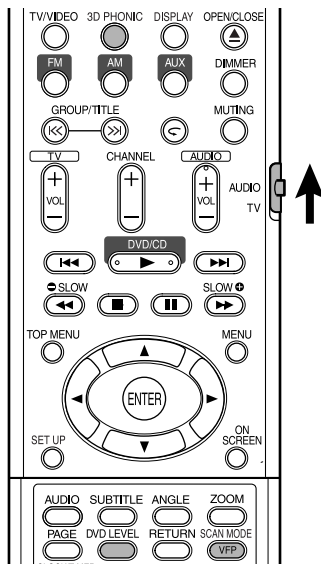

Creazione di un sonoro realistico (3D PHONIC)

DVD VIDEO DVD AUDIO VCD SVCD CD MP3 WMA

I due diffusori producono un effetto simile al sonoro in surround.

1 Premere 3D PHONIC durante la riproduzione.

Es.: Schermo del televisore



- Ogniqualvolta il pulsante viene premuto, la modalità 3D PHONIC si modifica come segue:



- Quando 3D PHONIC è attivato, l'indicazione "3D PHONIC" viene visualizzata e gli indicatori di 3D PHONIC si accendono sulla finestra del display.

NOTA

- 3D PHONIC funziona per i diffusori e le cuffie.
- Quando si produce rumore o il suono viene distorto, impostare 3D PHONIC su "OFF" (disattivato).
- Non funziona per alcuni dischi DVD AUDIO.

Regolazione del livello di riproduzione (DVD LEVEL)

DVD VIDEO

L'audio di DVD VIDEO può essere registrato ad un livello inferiore (volume) rispetto alla maggior parte degli altri tipi di dischi. Se la differenza non è di gradimento dell'utente, regolare il livello DVD.

1 Premere DVD LEVEL durante la riproduzione.

- Ogni volta che si preme il pulsante, il livello si alterna tra "NORMAL" (normale), "MIDDLE" (medio) e "HIGH" (alto).
- Selezionare il livello mentre si ascolta la riproduzione.

NOTA

- Il livello DVD funziona solo per la riproduzione di un disco DVD VIDEO.
- Anche se il livello DVD viene modificato, il livello di uscita del terminale di uscita audio digitale rimarrà immutato.

Immagini migliori (SCAN MODE)

Nella modalità Progressive è possibile ottenere immagini migliori.

ATTENZIONE

- Per utilizzare la modalità Progressive, è necessario soddisfare i seguenti requisiti:
 - Deve essere presente un terminale di ingresso componente video sul televisore collegato all'unità principale.
 - L'unità principale e il televisore devono essere collegati tramite un cavo del componente video (vedere pagina 11).
- Quando i requisiti illustrati sopra sono stati soddisfatti, lasciare l'unità principale in modalità d'interlacciamento. Se viene impostata la modalità progressiva, le immagini potrebbero essere distorte.

Tenere premuto SCAN MODE per 4 secondi quando non è caricato alcun disco o quando il disco è fermo.

- Ogni volta che si tiene premuto il pulsante, la modalità di scansione si alterna tra "PROGRESSIVE" e "INTERLACE".

NOTA

Modalità progressiva:

Tutte le linee scansionate verranno visualizzate insieme. È possibile ottenere immagini con risoluzione più alta rispetto a quelle della modalità interlacciata.

Modalità interlacciata:

È un metodo di immagine convenzionale. Le linee scansionate non vengono visualizzare tutte insieme come nella modalità progressiva, viene invece alternata la visualizzazione di una metà delle linee scansionate e all'altra metà.

DVD
AUDIO

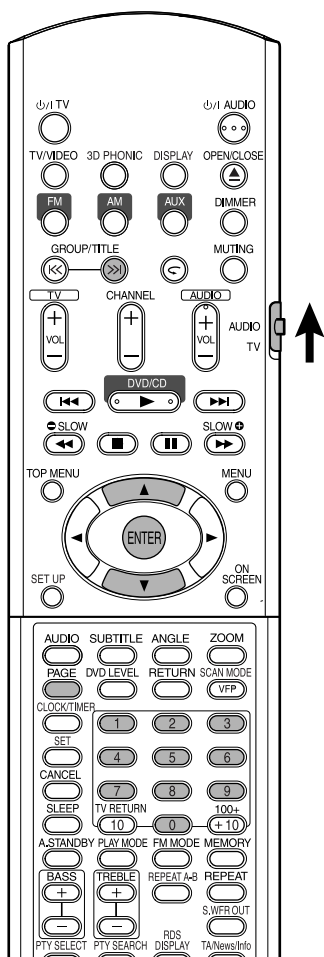

NOTA

Impostare il selettore modalità del telecomando su **AUDIO** prima di usare i pulsanti numerici.



Riproduzione del gruppo Bonus

Alcuni dischi DVD AUDIO contengono un gruppo speciale, chiamato "gruppo Bonus".

NOTA

Questa operazione può essere eseguita quando l'indicazione "BONUS" si illumina sulla finestra del display dell'unità principale.

1 Premere GROUP/TITLE >> ripetutamente durante la riproduzione per selezionare un gruppo bonus.

Viene visualizzata l'indicazione "KEY_ _ _ _" sullo schermo del televisore e sulla finestra del display dell'unità principale.

- Il gruppo bonus normalmente è registrato come ultimo gruppo.

2 Premere i pulsanti numerici per inserire in codice pin (4 cifre).

Il metodo relativo al codice pin può variare a seconda del disco.

3 Premere ENTER.

- Quando viene inserito un codice pin corretto, l'indicazione "BONUS" scompare e inizia la riproduzione del gruppo bonus.
- Se si è inserito un codice scorretto, riprovare ad inserire il codice pin corretto.

Immagini fisse consultabili (B.S.P.)

In alcuni dischi DVD AUDIO sono registrate delle immagini fisse, tra le quali vi sono delle immagini chiamate B.S.P. (immagini fisse consultabili). È possibile consultare queste immagini come se si sfogliassero delle pagine.

NOTA

Questa operazione può essere eseguita quando l'indicazione "B.S.P." si illumina sulla finestra del display dell'unità principale.

1 Premere PAGE durante la riproduzione.

Ogniquale volta si preme il pulsante, viene visualizzata l'immagine fissa successiva. È inoltre possibile sfogliare le immagini usando il cursore ▲/▼.

Es.:

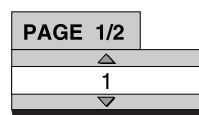

Schermo del televisore

2 Attendere alcuni secondi o premere ENTER per uscire dalla finestra.

Uso della barra del menu

DVD VIDEO DVD AUDIO VCD SVCD CD

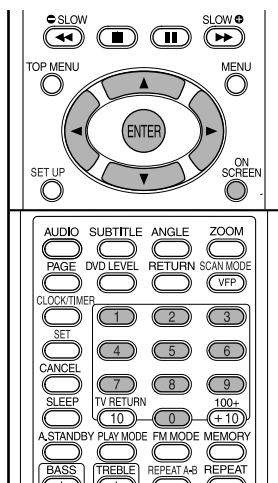

NOTA

- Impostare il selettore modalità del telecomando su **AUDIO** prima di usare i pulsanti numerici.
- Questa operazione può essere eseguita quando un disco è presente nel cassetto. Alcune funzioni potrebbero non funzionare quando il disco è fermo.



1 Premere ON SCREEN due volte.

La barra di stato e la barra del menu saranno visualizzate sullo schermo del televisore.



L'esempio illustrato sopra è per DVD VIDEO.

2 Premere cursore ◀/▶ per selezionare una voce desiderata.

3 Premere ENTER.

- La funzione selezionata può essere impostata. Per il contenuto dell'impostazione, fare riferimento a "Elenco funzioni" di seguito.
- Viene visualizzata la funzione attualmente attiva.
- Per eliminare la barra del menu, premere **ON SCREEN**.

Elenco funzioni

Per le funzioni che non hanno una descrizione speciale delle operazioni, premere cursore ▲/▼ per selezionare e premere **ENTER** per attivare.

<p>TIME</p> <p>Selezione tempo su display</p>	<p>Selezionare la funzione per cambiare le informazioni di tempo nella finestra del display sull'unità principale e nella barra di stato. Ogni volta che si preme ENTER si alternano diverse visualizzazioni sul tempo.</p> <p>DVD VIDEO/DVD AUDIO (funzionamento durante la riproduzione)</p> <p>TOTAL : tempo di riproduzione trascorso del titolo/gruppo corrente.</p> <p>T.REM : tempo di riproduzione rimanente del titolo/gruppo corrente.</p> <p>TIME : tempo di riproduzione trascorso del capitolo/traccia corrente</p> <p>REM : tempo di riproduzione rimanente del capitolo/traccia corrente</p> <p>CD (funzionamento durante la riproduzione)/VCD/SVCD</p> <p>TIME : tempo di riproduzione trascorso della traccia corrente.</p> <p>REM : tempo di riproduzione rimanente della traccia corrente.</p> <p>TOTAL: tempo di riproduzione trascorso del disco corrente.</p> <p>T.REM: tempo di riproduzione rimanente del disco corrente.</p>
<p></p> <p>Modalità di ripetizione</p>	Vedere pagina 22.
<p></p> <p>Ricerca in base al tempo</p>	Vedere pagina 19.
<p>CHAP.▶ / TRACK▶</p> <p>Ricerca capitolo (DVD VIDEO)/ricerca traccia (DVD AUDIO)</p>	<p>Seleziona capitolo/traccia. Premere i pulsanti numerici per immettere il numero di capitolo/traccia e premere ENTER.</p> <p>Es.:</p> <p>5: (5) 24: (2) → (4)</p>
<p></p> <p>Lingua audio/Audio (DVD VIDEO/DVD AUDIO/VCD/SVCD)</p>	Vedere pagina 24.
<p></p> <p>Lingua sottotitoli (DVD VIDEO/SVCD)</p>	Vedere pagina 24.
<p></p> <p>Angolatura visuale (DVD VIDEO/DVD AUDIO)</p>	Vedere pagina 24.
<p>PAGE</p> <p>Cambio pagina (DVD AUDIO)</p>	Sfoggia immagini fisse (B.S.P.) registrate su un disco DVD AUDIO (vedere pagina 27).

Informazioni visualizzate sulla barra di stato

DVD VIDEO/DVD AUDIO (l'esempio illustrato di seguito si riferisce a DVD VIDEO)

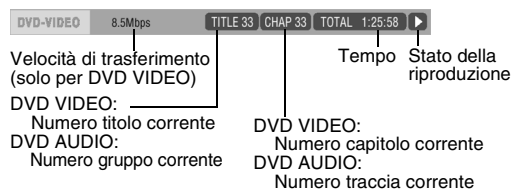

VCD/SVCD/CD (l'esempio illustrato di seguito si riferisce a CD)

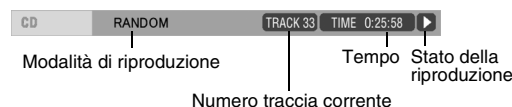

NOTA

Il segno dello stato della riproduzione ha lo stesso significato del segno della guida su schermo (vedere pagina 15).

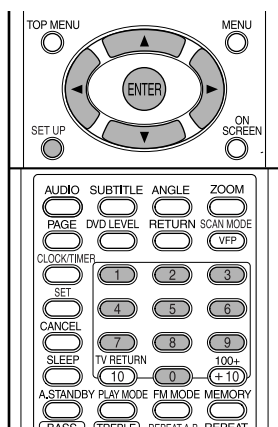

Le impostazioni iniziali del sistema possono essere cambiate a seconda dell'ambiente in cui viene usato il sistema.

NOTA

- Impostare il selettore modalità del telecomando su **AUDIO** prima di usare i pulsanti numerici.
- La parte superiore e inferiore della schermata delle preferenze potrebbero non essere visualizzate su un televisore a grande schermo. Regolare le dimensioni dell'immagine sul televisore.



Operazioni di base

Premere **SET UP** con il disco fermo o senza disco nel cassetto (verrà visualizzata l'indicazione "NO DISC").

- Sul televisore verrà visualizzata la seguente schermata.

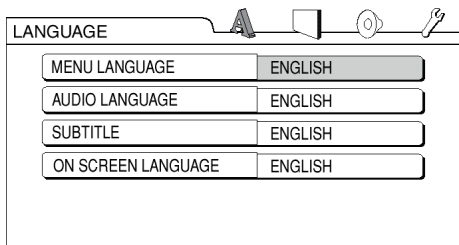

- Procedere con le operazioni seguendo la descrizione sullo schermo del televisore.



LANGUAGE

NOTA



- Se la lingua selezionata non è registrata sul disco, verrà visualizzato il gruppo di lingue disponibili.

- Per un codice lingua come "AA", fare riferimento a "Codici lingua" (vedere pagina 42).

Voci	Indice
MENU LANGUAGE	Consente di selezionare la lingua per il menu di DVD VIDEO.
AUDIO LANGUAGE	Consente di selezionare la lingua audio per DVD VIDEO.
SUBTITLE	Consente di selezionare la lingua dei sottotitoli per DVD VIDEO.
ON SCREEN LANGUAGE	Consente di selezionare la lingua visualizzata sulle schermate di preferenza.



PICTURE

Voci	Indice (: impostazione iniziale)
MONITOR TYPE	<p>Consente di selezionare un metodo di visualizzazione adatto al proprio televisore.</p> <p>16 : 9 : Selezionare questa opzione quando il formato dello schermo del televisore wide screen è fisso a 16:9 (quando vengono riprodotti DVD VIDEO registrati a 4:3, il sistema regola automaticamente la larghezza dello schermo del segnale di uscita).</p>  <p>4:3 LB (Letter Box) : Selezionare questa opzione se il formato dello schermo è 4:3. Durante la visualizzazione di immagini wide screen, ai margini inferiore e superiore dello schermo appariranno delle barre nere.</p>  <p>4 : 3 PS (Pan Scan): Selezionare questa opzione se il formato dello schermo è 4:3. Durante la riproduzione di immagini wide screen non appariranno le barre nere. (Se il disco non è compatibile con Pan Scan, l'immagine sarà visualizzata nel formato Letter Box.)</p> 
PICTURE SOURCE	<p>Selezionare una voce adatta alla sorgente video.</p> <p>AUTO : Il tipo di sorgente video (un video o un film) viene selezionato automaticamente.</p> <p>FILM: Selezionare questa opzione quando si desidera vedere un film o un video registrato con metodo di scansione progressiva.</p> <p>VIDEO: Selezionare questa opzione quando si desidera vedere un video normale.</p>
SCREEN SAVER	<p>Selezionare la modalità Screen Saver scegliendo tra ON / OFF (la modalità Screen Saver si attiva quando non è stata eseguita alcuna operazione per circa 5 minuti dall'ultima visualizzazione di un'immagine fissa).</p>
FILE TYPE	<p>Se un disco contiene sia file MP3/WMA che file JPEG, è possibile selezionare il tipo di file che si desidera riprodurre.</p> <p>AUDIO : Selezionare questa opzione quando si vuole riprodurre file MP3/WMA.</p> <p>STILL PICTURE: Selezionare questa opzione quando si vuole riprodurre file JPEG.</p>



AUDIO

Voci	Indice (: impostazione iniziale)
DIGITAL AUDIO OUTPUT	<p>Selezionare un tipo di segnale di uscita tra i seguenti che siano compatibili con il dispositivo collegato al terminale di uscita audio digitale (amplificatore AV, ecc.). (Fare riferimento all'elenco di seguito per le voci di preferenza e i segnali di uscita.)</p> <p>PCM ONLY: Dispositivo corrispondente solo al formato lineare PCM.</p> <p>DOLBY DIGITAL/PCM: Decodificatore Dolby digital o un dispositivo avente la stessa funzione.</p> <p>STREAM/PCM : Decodificatore DTS/Dolby digital o un dispositivo avente la stessa funzione.</p>
DOWN MIX	<p>Consente di cambiare il segnale dal terminale di uscita digitale di DVD VIDEO a seconda del dispositivo collegato. Selezionare questa opzione quando l'uscita audio digitale è impostata su "PCM ONLY".</p> <p>DOLBY SURROUND: Un dispositivo integrato nel decodificatore Dolby Pro Logic.</p> <p>STEREO : Un dispositivo ordinario.</p> <ul style="list-style-type: none"> Quando è attivata l'opzione 3D PHONIC, Down Mix non funziona.
D (Dynamic). RANGE COMPRESSION	<p>Consente di regolare le differenze tra un volume alto e un volume basso durante la riproduzione a volume basso (solo per DVD registrati con Dolby digital).</p> <p>AUTO : D. Range Compression funziona automaticamente.</p> <p>ON: D. Range Compression funziona sempre.</p>



ALTRI

Voci	Indice (: impostazione iniziale)
RESUME	Selezionare ON OFF. (vedere pagina 18)
ON SCREEN GUIDE	Selezionare ON OFF. (vedere pagina 15)
PARENTAL LOCK	<p>Consente di impostare la funzione Parental Lock per escludere scene di violenza o sostituire alcune scene con altre. (Questa opzione funziona solo per dischi dotati di funzione Parental Lock.)</p> <p>COUNTRY CODE (vedere pagina 31): Selezionare il paese.</p> <p>SET LEVEL: Più i numeri sono bassi, maggiore è la restrizione. "NONE" indica che non c'è restrizione.</p> <p>PASSWORD (essenziale): Inserire ogni volta un numero di quattro cifre come password usando i pulsanti numerici (1-9, 0). (Inserire "8888" se è stata dimenticata la password.) La password è necessaria al momento della riproduzione.</p> <ul style="list-style-type: none"> Se è stata inserita una password errata per 3 volte, verrà automaticamente selezionato "EXIT".

Elenco di relazioni di voci di preferenza di DIGITAL AUDIO OUTPUT

Disco riprodotto	DIGITAL AUDIO OUTPUT		
	STREAM/PCM	DOLBY DIGITAL/PCM	PCM ONLY
48 kHz, 16/20/24 bit PCM DVD VIDEO lineare 96 kHz PCM DVD VIDEO lineare	48 kHz, 16 bit PCM stereo lineare		
48/96/192 kHz, 16/20/24 bit PCM DVD AUDIO lineare	48 kHz, 16 bit PCM stereo lineare		
44.1/88.2/176.4 kHz, 16/20/24 bit PCM DVD AUDIO lineare	44,1 kHz, 16 bit PCM stereo lineare		
DTS DVD VIDEO	Bitstream DTS	48 kHz, 16 bit PCM stereo lineare	
DOLBY DIGITAL DVD VIDEO/ DVD AUDIO	Bitstream DOLBY DIGITAL		48 kHz, 16 bit PCM stereo lineare
CD/VCD/SVCD	44,1 kHz, 16 bit PCM stereo lineare/48 kHz, 16 bit PCM lineare		
DTS CD	Bitstream DTS	44,1 kHz, 16 bit PCM lineare	
Disco MP3/WMA	32/44,1/48 kHz, 16 bit PCM stereo lineare		

NOTA

- Dischi DVD VIDEO: C'è un'uscita a 20 bit o a 24 bit per DVD VIDEO con set di protezione contenuto.
- Dischi DVD AUDIO: Non c'è un'uscita per DVD VIDEO con set di protezione contenuto.

AD	Andorra	ES	Spagna	LA	Repubblica Democratica Popolare del Laos	RW	Ruanda
AE	Emirati Arabi Uniti	ET	Etiopia			SA	Arabia Saudita
AF	Afghanistan	FI	Finlandia	LB	Libano	SB	Isole Solomon
AG	Antigua e Barbuda	FJ	Fiji	LC	Santa Lucia	SC	Seychelles
AI	Anguilla	FK	Isole Falkland (Malvinas)	LI	Liechtenstein	SD	Sudan
AL	Albania	FM	Micronesia (Stati Federati di)	LK	Sri Lanka	SE	Svezia
AM	Armenia			LR	Liberia	SG	Singapore
AN	Antille Olandesi	FO	Isole Faroe	LS	Lesotho	SH	Santa Elena
AO	Angola	FR	Francia	LT	Lituania	SI	Slovenia
AQ	Antartide	FX	Francia, Metropolitana	LU	Lussemburgo	SJ	Svalbard e Jan Mayen
AR	Argentina	GA	Gabon	LV	Lettonia	SK	Slovacchia
AS	Samoa Americane	GB	Regno Unito	LY	Libia	SL	Sierra Leone
AT	Austria	GD	Grenada	MA	Marocco	SM	San Marino
AU	Australia	GE	Georgia	MC	Principato di Monaco	SN	Senegal
AW	Aruba	GF	Guiana Francese	MD	Repubblica di Moldavia	SO	Somalia
AZ	Azerbaijan	GH	Ghana	MG	Madagascar	SR	Suriname
BA	Bosnia Erzegovina	GI	Gibilterra	MH	Isole Marshall	ST	Sao Tome e Principe
BB	Barbados	GL	Groenlandia	ML	Mali	SV	El Salvador
BD	Bangladesh	GM	Gambia	MM	Myanmar	SY	Repubblica Araba di Siria
BE	Belgio	GN	Guinea	MN	Mongolia	SZ	Swaziland
BF	Burkina Faso	GP	Guadalupe	MO	Macao	TC	Isole Turks e Caicos
BG	Bulgaria	GQ	Guinea Equatoriale	MP	Isole Mariana SeHentrionali	TD	Ciad
BH	Bahrain	GR	Grecia	MQ	Martinica	TF	Territori Meridionali Francesi
BI	Burundi	GS	Georgia del Sud e Isole Sandwich Meridionali	MR	Mauritania		
BJ	Benin			MS	Montserrat	TG	Togo
BM	Bermuda	GT	Guatemala	MT	Malta	TH	Tailandia
BN	Brunei Dar-El-Salaam	GU	Guam	MU	Mauritius	TJ	Tajikistan
BO	Bolivia	GW	Guinea-Bissau	MV	Maldive	TK	Tokelau
BR	Brasile	GY	Guyana	MW	Malawi	TM	Turkmenistan
BS	Bahamas	HK	Hong Kong	MX	Messico	TN	Tunisia
BT	Bhutan	HM	Isola Heard e Isole McDonald	MY	Maleysia	TO	Tonga
BV	Isola Bouvet			MZ	Mozambico	TP	Timor Est
BW	Botswana	HN	Honduras	NA	Namibia	TR	Turchia
BY	Bielorussia	HR	Croazia	NC	Nuova Caledonia	TT	Trinidad e Tobago
BZ	Belize	HT	Haiti	NE	Niger	TV	Tuvalu
CA	Canada	HU	Ungheria	NF	Isola Norfolk	TW	Taiwan
CC	Isole Cocos (Keeling)	ID	Indonesia	NG	Nigeria	TZ	Tanzania, Repubblica Unita di
CF	Repubblica centrafricana	IE	Irlanda	NI	Nicaragua		
CG	Congo	IL	Israele	NL	Olanda	UA	Ucraina
CH	Svizzera	IN	India	NO	Norvegia	UG	Uganda
CI	Costa d'Avorio	IO	Territorio dell'Oceano Indiano Britannico	NP	Nepal	UM	Isole Esterne Minori degli Stati Uniti
CK	Isole Cook			NR	Nauru		
CL	Cile	IQ	Iraq	NU	Niue	US	Stati Uniti
CM	Camerun	IR	Iran (Repubblica Islamica dell')	NZ	Nuova Zelanda	UY	Uruguay
CN	Cina			OM	Oman	UZ	Uzbekistan
CO	Colombia	IS	Islanda	PA	Panama	VA	Stato di Città del Vaticano (Santa Sede)
CR	Costarica	IT	Italia	PE	Peru		
CU	Cuba	JM	Giamaica	PF	Polinesia Francese	VC	Saint Vincent e Grenadines
CV	Capo Verde	JO	Giordania	PG	Papua Nuova Guinea	VE	Venezuela
CX	Isola Christmas	JP	Giappone	PH	Filippine	VG	Isole Virgin (Britanniche)
CY	Cipro	KE	Kenia	PK	Pakistan	VI	Isole Virgin (U.S.)
CZ	Repubblica Ceca	KG	Kirgizistan	PL	Polonia	VN	Vietnam
DE	Germania	KH	Cambogia	PM	Saint Pierre e Miquelon	VU	Vanuatu
DJ	Gibuti	KI	Kiribati	PN	Pitcairn	WF	Isole Wallis e Futuna
DK	Danimarca	KM	Comore	PR	Portorico	WS	Samoa
DM	Dominica	KN	Saint Kitts e Nevis	PT	Portogallo	YE	Yemen
DO	Repubblica Dominicana	KP	Corea, Repubblica Democratica Popolare di	PW	Palau	YT	Mayotte
DZ	Algeria			PY	Paraguay	YU	Iugoslavia
EC	Ecuador	KR	Corea, Repubblica di	QA	Qatar	ZA	Sudafrica
EE	Estonia	KW	Kuwait	RE	Réunion	ZM	Zambia
EG	Egitto	KY	Isole Cayman	RO	Romania	ZR	Zaire
EH	Sahara Occidentale	KZ	Kazakhstan	RU	Federazione Russa	ZW	Zimbabwe
ER	Eritrea						

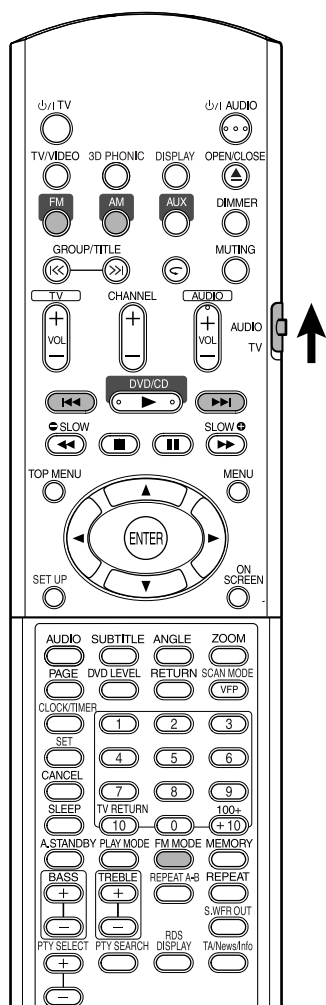

NOTA

Impostare il selettore modalità del telecomando su **AUDIO** prima di usare i pulsanti numerici.



Selezione di una stazione

- 1 Premere FM o AM.
- 2 Premere |◀◀/▶▶| per selezionare la stazione (frequenza).

Sintonizzazione automatica:

Tenere premuto |◀◀/▶▶| finché il sistema inizia la ricerca, quindi rilasciare il pulsante. (Durante la ricerca si accende l'indicatore AUTO.)

Quando il sistema si sintonizza su una stazione con segnale di forza sufficiente, la ricerca si interrompe automaticamente. Per interrompere la ricerca manualmente, premere |◀◀/▶▶|.

Sintonizzazione manuale:

Ogni volta che viene premuto |◀◀/▶▶|, la frequenza cambia.

- Quando l'unità si sintonizza su un programma stereo FM, sul display si accende anche l'indicatore ST (Stereo).

NOTA

Se il programma FM stereo su cui si è sintonizzati è disturbato da rumore, la ricezione può essere migliorata premendo **FM MODE** per passare alla modalità mono. Se si preme di nuovo **FM MODE**, o ci si sintonizza su un'altra stazione, la modalità di ricezione ritorna automaticamente su stereo.

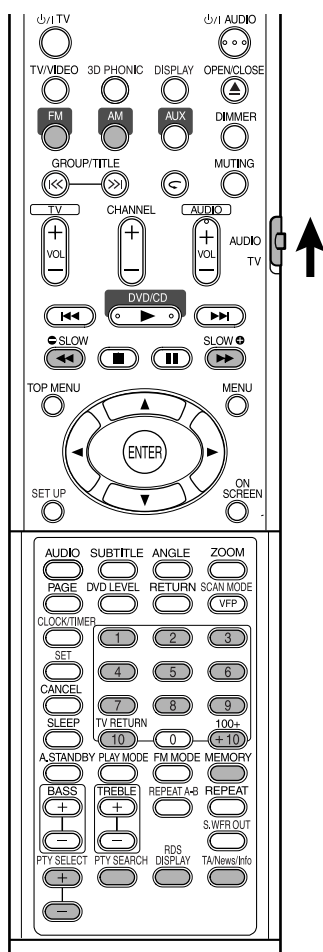

Preimpostando le stazioni nel sistema si facilita la sintonizzazione su una stazione.

NOTA

Impostare il selettore modalità del telecomando su **AUDIO** prima di usare i pulsanti numerici.



Preimpostazione delle stazioni

Il sistema memorizza fino a 30 stazioni FM e fino a 15 stazioni AM (MW).

1 Selezionare una stazione da memorizzare (fare riferimento a pagina 32 per le istruzioni sulla selezione).

2 Premere **MEMORY**.

L'indicazione "MEMORY" lampeggia sulla finestra del display per qualche istante.

3 Selezionare il numero che si desidera memorizzare premendo i pulsanti numerici mentre sta lampeggiando l'indicazione "MEMORY".

- È possibile selezionare il numero anche tramite i pulsanti numerici.
- Fare riferimento a "Come utilizzare i pulsanti numerici" (vedere pagina 15).

4 Premere **MEMORY** mentre il numero selezionato lampeggia.

L'indicazione "STORED" viene visualizzata sulla finestra del display e la stazione viene memorizzata.

NOTA

- Memorizzando una nuova stazione sul numero di canale utilizzato per una stazione usata, si cancella tale stazione.
- Una volta memorizzate nuove stazioni, non scollegare il cavo di alimentazione c.a. per spegnere il sistema. In questo caso vengono infatti cancellate le nuove stazioni predefinite.

Sintonizzazione su una stazione preimpostata

1 Premere **FM** o **AM** e selezionare **FM** o **AM (MW)**.

2 Premere i pulsanti numerici per selezionare il numero di memoria di una stazione su cui ci si vuole sintonizzare.

Fare riferimento a "Come utilizzare i pulsanti numerici" (vedere pagina 15).

La selezione può anche essere eseguita premendo ◀▶▶▶.

Uso dell'RDS (Radio Data System) durante la ricezione delle stazioni FM

L'RDS consente alle stazioni FM di inviare un segnale aggiuntivo insieme ai segnali dei programmi normali. Ad esempio, le stazioni inviano i loro nomi, nonché informazioni sul tipo di programma che trasmettono, vale a dire programmi sportivi, musicali, ecc.

Quando si sintonizza il sistema su una stazione FM che fornisce il servizio RDS, l'indicatore RDS si illumina sulla finestra del display.

Con questo sistema, è possibile ricevere i seguenti tipi di segnali RDS:

PS (Program Service)	Mostra i nomi delle stazioni conosciute.
PTY (Program Type)	Mostra il tipo di programma trasmesso.
RT (Radio Text)	Mostra i messaggi di testo trasmessi dalla stazione.
Enhanced Other Network	Vedere pagina 36.

NOTA

- L'RDS non è disponibile per le trasmissioni AM (MW).
- L'RDS potrebbe non funzionare correttamente se la stazione sintonizzata non sta trasmettendo correttamente il segnale RDS o se il segnale è debole.

Per mostrare le informazioni dei segnali RDS Mentre si ascolta una stazione FM, premere RDS DISPLAY.

Ad ogni pressione del tasto, l'indicazione sulla finestrella del display cambia.

PS

Durante la ricerca, compare l'indicazione "PS" e quindi vengono visualizzati i nomi delle stazioni. Se la stazione non trasmette alcun segnale, sul display viene visualizzato "NO PS".

PTY

Durante la ricerca, viene visualizzato "PTY" e quindi il tipo di programma trasmesso. Se la stazione non trasmette alcun segnale, sul display viene visualizzato "NO PTY".

RT

Durante la ricerca, viene visualizzato "RT" e quindi i messaggi di testo inviati dalla stazione. Se la stazione non trasmette alcun segnale, sul display viene visualizzato "NO RT".

Frequenza

Frequenza della stazione (servizio non RDS).

Relativamente ai caratteri mostrati sulla finestrella del display

Quando appaiono segnali PS, PTY o RT sulla finestra del display, alcuni caratteri e simboli speciali potrebbero non venire visualizzati correttamente.

NOTA

Se la ricerca termina improvvisamente, "PS", "PTY" e "RT" non compaiono sulla finestra del display.

Ricerca di un programma in base ai codici PTY

Uno dei vantaggi del servizio RDS è che consente di individuare un tipo specifico di programma tra i canali predefiniti (vedere pagina 33) specificando i codici PTY.

Per cercare un programma tramite i codici PTY

NOTA

Prima di iniziare l'operazione;

- La funzione di ricerca PTY è applicabile solo alle stazioni predefinite.
- Per arrestare la ricerca in qualsiasi momento, premere **PTY SEARCH** durante la ricerca.
- Esiste un limite di tempo nell'effettuare le operazioni seguenti. Se l'impostazione viene annullata prima di aver terminato, iniziare di nuovo dalla fase **1**.

1 Mentre si ascolta una stazione FM, premere **PTY SEARCH**.

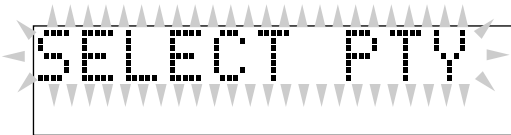

"SELECT PTY" lampeggia sulla finestra del display.

- Mentre "SELECT PTY" lampeggia:

2 Premere **PTY SELECT + o PTY SELECT** – finché non compare il codice PTY sulla finestra del display.

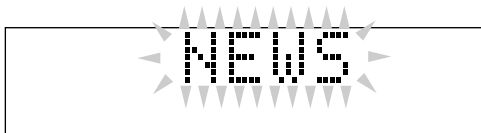

- Per i dettagli, vedere "Descrizione dei codici PTY" (vedere pagina 36).

- Mentre il codice PTY selezionato nella fase **2** è ancora visualizzato sul display:

3 Premere nuovamente **PTY SEARCH**.



Durante la ricerca, "SEARCH" e il codice PTY selezionato si alternano sulla finestra del display.

Il sistema effettua la ricerca tra le 30 stazioni FM preselezionate, si arresta quando trova quella selezionata e si sintonizza su tale stazione.

Per continuare la ricerca dopo il primo arresto

Premere di nuovo **PTY SEARCH** mentre le indicazioni sulla finestra del display lampeggiano.

Se non viene individuato alcun programma, sul display viene visualizzato "NOT FOUND".

Descrizione dei codici PTY

NEWS:	Notiziario.
AFFAIRS:	Programma per argomenti che approfondisce o amplia le notizie: dibattiti o analisi.
INFO:	Programmi il cui scopo è fornire consigli in senso lato.
SPORT:	Programmi relativi a qualsiasi aspetto degli sport.
EDUCATE:	Programmi educativi.
DRAMA:	Tutti i radiodrammi e le serie a puntate.
CULTURE:	Programmi relativi a qualsiasi aspetto della cultura nazionale o regionale, inclusi lingua, teatro, ecc.
SCIENCE:	Programmi relativi alle scienze naturali e alla tecnologia.
VARIED:	Utilizzato per programmi basati principalmente sui dialoghi, quali quiz, giochi con risposte di esperti alle domande del pubblico e interviste a personalità.
POP M:	Musica commerciale di interesse popolare.
ROCK M:	Musica rock.
EASY M:	Musica contemporanea considerata "musica leggera".
LIGHT M:	Musica strumentale e opere vocali o corali.
CLASSICS:	Concerti di grandi opere orchestrali, sinfonie, musica da camera, ecc.
OTHER M:	Musica che non rientra in nessuna delle altre categorie.
WEATHER:	Programmi meteorologici e previsioni del tempo.
FINANCE:	Aggiornamenti sulla borsa, sul commercio, ecc.
CHILDREN:	Programmi per bambini.
SOCIAL:	Programmi relativi a sociologia, storia, geografia, psicologia e società.
RELIGION:	Programmi religiosi.
PHONE IN:	Programmi che prevedono la partecipazione del pubblico, che esprime le sue opinioni per telefono o in un forum aperto a tutti.
TRAVEL:	Informazioni sui viaggi.
LEISURE:	Programmi relativi ad attività ricreative.
JAZZ:	Musica jazz.
COUNTRY:	Canzoni che derivano dalla tradizione musicale del Sud degli Stati Uniti o che la seguono.
NATION M:	Musica popolare attuale della propria nazione o regione nella lingua nazionale.

OLDIES:	Musica del cosiddetto "periodo d'oro" della musica pop.
FOLK M:	Musica che ha le sue radici nella cultura musicale di una nazione specifica.
DOCUMENT:	Programmi relativi ad argomenti basati su fatti realmente accaduti, presentati con stile investigativo.
TEST:	Trasmissioni per provare apparecchiature o unità di trasmissione di emergenza.
ALARM:	Annunci di emergenza.
NONE:	Nessun tipo di programma, programma non definito o difficile da categorizzare in tipi specifici.

NOTA

La classificazione dei codici PTY per alcune stazioni radio FM può variare rispetto all'elenco riportato sopra.

Passaggio temporaneo a trasmissioni preferite

Un altro comodo servizio RDS è chiamato "Enhanced Other Network".

Questo servizio consente al sistema di passare temporaneamente a una trasmissione di propria scelta (TA, NEWS e/o INFO) da una stazione diversa, ad esclusione dei seguenti casi:

- Quando si sta ascoltando una stazione non RDS (tutte le stazioni AM e MW, alcune stazioni FM e altre sorgenti).
- Quando il sistema si trova in modalità di attesa.

NOTA

Prima di iniziare le operazioni;

La funzione Enhanced Other Network è applicabile solo alle stazioni preselezionate.

Premere ripetutamente TA/News/Info finché l'indicatore del tipo di programma (TA/NEWS/INFO) desiderato non appare sulla finestra del display.

Ad ogni pressione del tasto, l'indicatore sulla finestrella del display cambia.

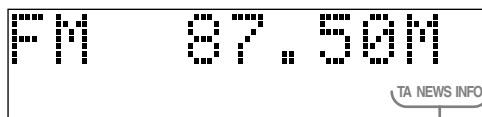

Indicatori TA/NEWS/INFO

TA	Informazioni sul traffico nella zona.
NEWS	Notiziario.
INFO	Programmi informativi, nel senso più ampio del termine.

Per arrestare l'ascolto del programma selezionato dalla funzione Enhanced Other Network

Premere ripetutamente **TA/News/Info** finché l'indicatore del tipo di programma (TA/NEWS/INFO) desiderato non scompare dalla finestra del display. Il sistema esce dalla modalità di attesa Enhanced Other Network e ritorna alla stazione selezionata in precedenza.

Esempi del funzionamento del sistema Enhanced Other Network

Caso 1

Qualora non vi sia alcuna stazione che trasmette il programma selezionato

Il sistema continua a restare sintonizzato sulla stazione attuale.

Quando una stazione inizia a trasmettere il programma selezionato, il sistema passa automaticamente a tale stazione. La spia del codice PTY ricevuto inizia a lampeggiare.

Quando il programma termina, il sistema ritorna alla stazione sintonizzata in precedenza, ma la funzione Enhanced Other Network rimane attivata.

Caso 2

Qualora la stazione FM che si sta ascoltando stia trasmettendo il programma selezionato

Il sistema continua a ricevere la stazione, ma l'indicatore del codice PTY ricevuto inizia a lampeggiare.

Quando il programma termina, l'indicatore del codice PTY ricevuto smette di lampeggiare e rimane illuminato, ma la funzione Enhanced Other Network rimane attivata.

NOTA

- Nella modalità di attesa Enhanced Other Network, se si cambia la sorgente da riprodurre, la modalità di attesa Enhanced Other Network viene annullata temporaneamente.
- Se si cambia di nuovo la sorgente su FM, il sistema ritorna alla modalità di attesa Enhanced Other Network.
- I dati della funzione Enhanced Other Network inviati da alcune stazioni potrebbero non essere compatibili con questo sistema.
- La funzione Enhanced Other Network non è operativa per alcune stazioni FM dotate di servizio RDS.
- Quando si ascolta un programma sintonizzato dalla funzione Enhanced Other Network, la stazione non cambia anche se un'altra stazione inizia a trasmettere un programma con gli stessi dati Enhanced Other Network.
- Durante l'ascolto di un programma sintonizzato dalla funzione Enhanced Other Network, è possibile utilizzare solo **TA/News/Info** e **RDS DISPLAY** come tasti di comando del sintonizzatore.

Ascolto di un altro dispositivo audio

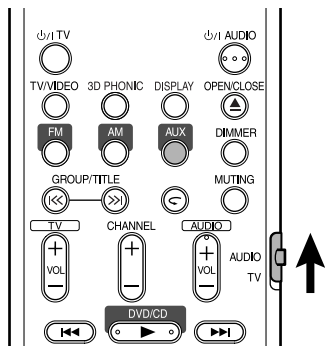

Collegare l'altro dispositivo audio al sistema (vedere pagina 10).

1 Premere **AUX**.

La sorgente diventa AUX.

2 Iniziare l'ascolto con l'altro dispositivo audio.

Per ulteriori informazioni, fare riferimento al manuale di istruzioni del dispositivo.

3 Regolare il volume e la qualità del suono del sistema (vedere pagina 16).

Impostazione dei vari timer

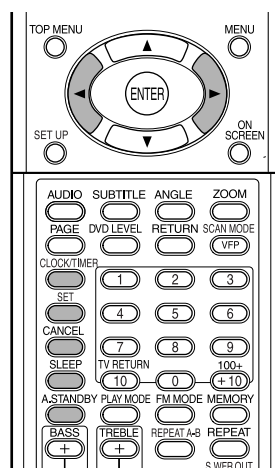

Impostazione dell'orologio incorporato

Non è possibile utilizzare i timer senza impostare l'orologio incorporato.

- Per uscire dall'impostazione dell'orologio, premere **CLOCK/TIMER**.
- Per correggere un valore errato che è stato inserito durante la procedura di seguito, premendo **CANCEL** si può ritornare alla fase precedente.

1 Premere **CLOCK/TIMER**.

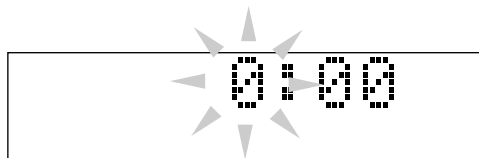

- Se l'orologio è già stato impostato in precedenza, premere ripetutamente il pulsante finché l'ora dell'orologio comincia a lampeggiare.

2 Premere cursore **◀/▶** per regolare le ore, quindi premere **SET**.

3 Premere cursore **◀/▶** per regolare i minuti, quindi premere **SET**.

L'orologio incorporato è ora in funzione.

Impostazione del timer giornaliero

Utilizzando il timer giornaliero, è possibile svegliarsi ascoltando la canzone preferita.

- È possibile memorizzare fino a tre impostazioni di timer giornaliero; tuttavia solo un timer giornaliero può essere attivato.
- Per correggere un valore errato che è stato inserito durante la procedura di seguito, premendo **CANCEL** si può ritornare alla fase precedente.

Come funziona il timer giornaliero:

Una volta impostato il timer giornaliero, l'indicatore del timer e l'indicatore del numero del timer (1/2/3) si accendono sulla finestra del display. Il timer giornaliero si attiva ogni giorno alla stessa ora finché l'impostazione del timer non viene cancellata manualmente o non viene attivato un altro timer giornaliero.

Al momento dell'attivazione:

Il sistema si accende, si sintonizza sulla stazione specificata oppure inizia la riproduzione del disco caricato, impostando il volume al livello predefinito.

- L'impostazione del timer rimane memorizzata fino a quando non viene modificata.
- Per non annullare il timer giornaliero, è possibile modificare la sorgente o regolare il volume dopo l'avvio della riproduzione in modalità il timer giornaliero.

1 Premere CLOCK/TIMER ripetutamente per visualizzare l'indicazione "DAILY 1".

- Ogni volta che si preme il pulsante, l'impostazione dell'orologio cambia nel modo seguente:

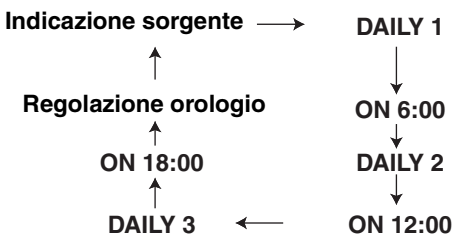

2 Premere cursore ◀▶ per regolare l'ora del timer, quindi premere SET.

3 Premere cursore ◀▶ per regolare i minuti del timer, quindi premere SET.

4 Ripetere le fasi 2 e 3 per impostare il timer in modo diverso.

5 Premere cursore ◀▶ per selezionare la sorgente di riproduzione, quindi premere SET.

- Ogni volta che si preme il pulsante, l'impostazione dell'orologio cambia nel modo seguente:

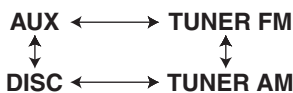

- Quando si seleziona il sintonizzatore, premere cursore ◀▶ per selezionare un canale preimpostato.
- Quando si seleziona "DISC", è possibile specificare il gruppo e la traccia. Per dischi diversi da MP3/WMA, la selezione del gruppo non viene attivata.

6 Premere cursore ◀▶ per regolare il volume, quindi premere SET.

7 Spegnere il sistema.

Per spegnere l'impostazione del timer

1 Premere CLOCK/TIMER ripetutamente per selezionare l'impostazione del timer.

2 Premere CANCEL per spegnere l'impostazione selezionata.

- L'impostazione del timer si attiva nuovamente premendo SET.

Standby automatico

Se non viene eseguita alcuna operazione per 3 minuti mentre il disco è fermo, il sistema verrà spento automaticamente.

Premere A.STANDBY durante la riproduzione, mentre il disco è fermo, o quando non è caricato alcun disco (viene visualizzata l'indicazione "NO DISC").

L'indicatore A.STANDBY si accende sulla finestra del display dell'unità principale.

Quando viene immesso uno stato di fermo (alla fine della riproduzione, per esempio), l'indicatore A.STANDBY inizia a lampeggiare.

Ciò significa che il sistema si spegnerà automaticamente se non è in funzione per 3 minuti. Inoltre, 10 secondi prima che il sistema si spenga, l'indicazione "A.STANDBY" inizia a lampeggiare.

Spegnimento dello standby automatico

Premere A.STANDBY.

L'indicazione "A.STANDBY" si spegnerà sulla finestra del display dell'unità principale.

NOTA

Quando la sorgente è FM, AM o AUX, lo standby automatico non funziona.

Timer di autospegnimento

Quando il tempo specificato è trascorso, il sistema si spegne automaticamente.

Premere SLEEP.

Ogni volta che il pulsante viene premuto, il tempo indicato in minuti sulla finestra del display dell'unità principale cambia.

Modifica del tempo

Riselezionare il tempo premendo ripetutamente **SLEEP**.

Conferma del tempo

Premere **SLEEP** una volta mentre si imposta il timer di autospegnimento.

Annullamento della funzione

Premere ripetutamente **SLEEP** finché non viene visualizzata l'indicazione "SLEEP OFF".

NOTA

La funzione di timer di autospegnimento viene inoltre annullata quando viene spento il sistema.

Blocco cassette

È possibile bloccare il cassetto del disco per evitare che il disco venga espulso.

Impostazione

Quando il sistema è spento, premere ▲ (Open/Close) tenendo premuto ■ (Stop) sull'unità principale.

Sulla finestra del display dell'unità principale verrà visualizzata l'indicazione "LOCKED".

Annullamento della funzione

Eeguire le stesse operazioni seguite per l'impostazione della funzione.

Sulla finestra del display dell'unità principale verrà visualizzata l'indicazione "UNLOCKED".

Quando si verifica un problema che sembra essere un guasto, controllare i punti di seguito prima di contattare il centro di assistenza JVC.

Alimentazione

- **Il sistema non si accende.**
 - Il cavo di alimentazione non è collegato all'unità principale o ad una presa c.a.
→ Collegare il cavo di alimentazione corretto (vedere pagina 11).

Funzionamento

- **Non è possibile azionare alcun pulsante.**
 - Alcune operazioni specifiche non sono consentite per alcuni dischi.
- **Il telecomando non funziona.**
 - Le batterie sono scariche.
→ Sostituire le batterie (vedere pagina 6).
- **Non è possibile riprodurre il disco.**
 - Nel caso di dischi DVD VIDEO
→ Controllare il codice di area del disco (vedere pagina 3).
 - Sulla finestra del display viene visualizzata l'indicazione "NO PLAY".
Il disco non può essere riprodotto su questo sistema.
→ Controllare il tipo di disco (vedere pagina 3).
 - L'impostazione di restrizione Parental Lock è attivata (vedere pagina 30).

Le immagini

- **Non viene visualizzata alcuna immagine.**
 - Il cavo video non è collegato correttamente.
→ Pagina 11
 - Entrambi i jack del componente video e di S-video sono collegati.
→ Collegare solo uno dei due (vedere pagina 11).
- **L'immagine è distorta.**
 - Un videoregistratore è collegato tra l'unità principale e il televisore.
→ Collegare l'unità principale direttamente al televisore (vedere pagina 11).
 - Sebbene questo sistema sia collegato a un televisore non progressivo, la modalità di scansione del DVD è impostata su "PROGRESSIVE".
→ Impostare la modalità di scansione su "INTERLACE" (vedere pagina 26).

- **Le dimensioni dello schermo non sono normali.**
 - Le dimensioni dello schermo non sono impostate correttamente.
→ Impostare "MONITOR TYPE" a seconda del televisore in uso (vedere pagina 29).
- **Lo schermo del televisore di oscura.**
 - È impostata la funzione "SCREEN SAVER".
→ In questo caso, premere qualsiasi pulsante (vedere pagina 29).
- **Non è possibile cambiare lo schermo.**
 - La modalità progressiva è applicata solo all'uscita del componente video.

Audio

- **Manca l'audio.**
 - I diffusori non sono collegati correttamente.
→ Pagina 9
 - L'emissione del suono viene interrotta.
→ Pagina 16
 - Sulla finestra del display viene visualizzata l'indicazione "NO AUDIO".
Il disco in questione potrebbe essere una copia illegale.
→ Controllare l'autenticità del disco presso il rivenditore del disco.
- **L'audio è basso rispetto al televisore o al video.**
 - L'impostazione "DVD LEVEL" è su "NORMAL".
→ Scegliere un'impostazione diversa da "NORMAL" (vedere pagina 26).
- **Il suono è distorto.**
 - Il volume è regolato troppo alto.
→ Diminuire il volume (vedere pagina 16).
- **Nessun suono viene emesso dal subwoofer.**
 - La funzione "SUBWOOFER" è spenta.
→ Premere **S.WFR OUT** per attivarla (vedere pagina 10).

Radio

- **Il suono è disturbato durante la ricezione/La ricezione è disabilitata.**
 - L'antenna non è collegata in modo corretto.
→ Collegare l'antenna in modo corretto (vedere pagina 8).

Varie

■ Non è possibile cambiare la lingua audio o dei sottotitoli.

- Il disco non contiene 2 o più lingue.
→ Se sul disco è registrata solo una lingua, non è possibile cambiare lingua (vedere pagina 24).

■ Non vengono visualizzati i sottotitoli.

- Il disco non contiene sottotitoli.
→ In un DVD VIDEO senza sottotitoli non è possibile visualizzare sottotitoli.
- La lingua dei sottotitoli è impostata su "OFF".
→ Specificare una lingua (vedere pagina 29).
- Prima o dopo il punto A e il punto B nella riproduzione ripetuta A-B, non è possibile visualizzare i sottotitoli.

■ Non è possibile espellere il disco caricato.

- La funzione Tray Lock è impostata.
→ pagina 40

■ L'indicazione "LR ONLY" è visualizzata sulla finestra del display (per un DVD AUDIO).

- Poiché, per la traccia in riproduzione il down mix viene inibito per i suoni multicanale, i suoni del diffusore sinistro e destro vengono emessi direttamente (azione normale).

Se il sistema non funziona in modo corretto nonostante le misure eseguite sopra

Molte delle funzioni di questo sistema sono eseguite da micro computer. Se premendo un pulsante qualsiasi non si ottiene un funzionamento normale, scollegare la spina dalla presa, aspettare qualche istante e ricollegare il sistema.

Codic	Lingua	Codic	Lingua
AA	Afar	MK	Macedone
AB	Abkhaso	ML	Malayalam
AF	Afrikaans	MN	Mongolo
AM	Amarico	MO	Moldavo
AR	Arabo	MR	Marathi
AS	Assamese	MS	Malese (MAY)
AY	Aymara	MT	Maltese
AZ	Azerbaigiano	MY	Birmano
BA	Bashkir	NA	Nauru
BE	Bielorusso	NE	Nepalese
BG	Bulgaro	NL	Olandese
BH	Bihari	NO	Norvegese
BI	Bislama	OC	Occitano
BN	Bengalese; Bangla	OM	(Afan) Oromo
BO	Tibetano	OR	Oriya
BR	Bretone	PA	Panjabi
CA	Catalano	PL	Polacco
CO	Corso	PS	Pashto; Afghano
CS	Ceco	PT	Portoghese
CY	Gallese	QU	Quechua
DA	Danese	RM	Retoromanzo
DZ	Bhutanese	RN	Kirundi
EL	Greco	RO	Rumeno
EO	Esperanto	RU	Russo
ET	Estone	RW	Kinyarwanda
EU	Basco	SA	Sanscrito
FA	Persiano	SD	Sindhi
FI	Finlandese	SG	Sangho
FJ	Figiano	SH	Serbocroato
FO	Faroese	SI	Singalese
FY	Frisone	SK	Slovacco
GA	Irlandese	SL	Sloveno
GD	Gaelico scozzese	SM	Samoano
GL	Gallego	SN	Shona
GN	Guarani	SO	Somalo
GU	Gujarati	SQ	Albanese
HA	Haussa	SR	Serbo
HI	Hindi	SS	Siswati
HR	Croato	ST	Sesotho
HU	Ungherese	SU	Sundanese
HY	Armeno	SV	Svedese
IA	Interlingua	SW	Swahili
IE	Interlingue	TA	Tamil
IK	Inupiak	TE	Telugu
IN	Indonesiano	TG	Tagicco
IS	Islandese	TH	Thai
IW	Ebraico	TI	Tigrinya
JI	Yiddish	TK	Turkmeno
JW	Giavanese	TL	Tagalog
KA	Georgiano	TN	Setswana
KK	Kazako	TO	Tonga
KL	Groenlandese	TR	Turco
KM	Cambogiano	TS	Tsonga
KN	Kannada	TT	Tartaro
KO	Coreano (KOR)	TW	Twi
KS	Kashmiri	UK	Ucraino
KU	Curdo	UR	Urdu
KY	Kirghiso	UZ	Usbeco
LA	Latino	VI	Vietnamita
LN	Lingala	VO	Volapük
LO	Laotiano	WO	Wolof
LT	Lituano	XH	Xhosa
LV	Lettone	YO	Yoruba
MG	Malagasi	ZU	Zulu
MI	Maori		

Generali

Alimentazione:	230 CA V ~ , 50 Hz
Consumo:	25 W (in funzionamento) 1,0 W (in standby)
Peso	2,7 kg
Dimensioni esterne (L x A x P):	150 mm x 152 mm x 246 mm

Letture DVD

Dischi riproducibili DVD VIDEO, DVD AUDIO, VCD, SVCD, CD, CD-R/RW (formato CD, VCD, MP3, WMA, JPEG), DVD-R/-RW (formato video)

Uscite video

Sistema colore:	PAL
Risoluzione orizzontale:	500 linee
Composite x1:	Sincronizzazione negativa 1,0 V (p-p)/75 Ω
S-video x1:	Uscita Y: Sincronizzazione negativa 1,0 V (p-p)/75 Ω Uscita C: 0,3 V (p-p)/75 Ω
Component x1:	Uscita Y: 1,0 V (p-p)/75 Ω Uscite P _B /P _R : 0,7 V (p-p)/75 Ω

Uscite audio

Uscite audio analogiche:

Diffusori x2	
Potenza uscita: (IEC 268-3)	36 W (18 W+18 W) a 4 Ω (10% THD)
Impedenza di installazione:	da 4 Ω a 16 Ω
Cuffie x1:	11 mW/32 Ω
Impedenza di installazione:	da 16 Ω a 1 kΩ
Subwoofer x1:	500 mVrms/10 kΩ
Uscita audio digitale:	
Ottico x1:	da -21 dBm a -15 dBm

Ingresso audio

Ingresso suono:	AUX x1 400 mV/50 kΩ
-----------------	------------------------

Sintonizzatore

Sintonizzatore FM:	
Frequenza di ricezione:	87,50 MHz a 108,00 MHz
Antenna:	75 Ω- tipo non bilanciato
Sintonizzatore AM (MW):	
Frequenza di ricezione:	522 kHz a 1 629 kHz
Antenna:	Jack antenna esterna (antenna a telaio)

Diffusore

Tipo:	Range completo di tipo Bass-reflex a 1 via Schermati magneticamente
Diffusore:	8 cm cono x1
Risposta in frequenza:	da 60 Hz a 20 000 Hz
Capacità di gestione di energia:	20 W
Impedenza:	4 Ω
Livello di pressione acustica:	81 dB/W·m
Dimensioni (L x A x P):	120 mm x 150 mm x 188 mm
Peso:	1,5 kg ciascuno

Design e specifiche soggetti a variazioni senza preavviso.

MEMO



A series of horizontal dashed lines for writing, spanning the width of the page below the header.

MEMO



A series of horizontal dashed lines providing a template for writing a memo.



JVC



SW, FI, DA, GE, FR, SP, IT

© 2005 Victor Company of Japan, Limited

0405AIMMDWJEM

