

JVC

**VOIR
REGLAGE AUTOMATIQUE
AU DOS**



MAGNETOSCOPE

HR-J700E HR-J658E/EH

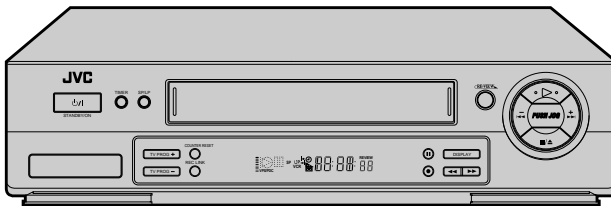

Les illustrations du magnéscope apparaissant dans ce mode d'emploi sont du HR-J658E/EH.

SHOWVIEW *Hi-Fi* **VHS**
PAL

MODE D'EMPLOI

FRANÇAIS

SOMMAIRE

SECURITE D'ABORD	2
Pour votre sécurité	2
INSTALLATION DE VOTRE NOUVEAU MAGNETOSCOPE	3
Raccordements de base	3
REGLAGES INITIAUX	4
Réglage automatique	4
Langue	7
Affichages sur écran	8
Mode d'économie d'énergie [J658E, J700E uniquement]	9
INFORMATION SUR LE SYSTEME COULEUR 10	
Réglage du système couleur	10
LECTURE	11
Lecture simple	11
Fonctions de lecture	12
ENREGISTREMENT	15
Enregistrement simple	15
Fonctions d'enregistrement	16
Système d'image B.E.S.T.	18
ENREGISTREMENT PAR MINUTERIE	20
Enregistrement programmé	
SHOWVIEW	20
Enregistrement programmé express	22
Enregistrement automatique d'émission satellite	26
FONCTIONS SPECIFIQUES	27
Fonctions de la télécommande	27
MONTAGE	30
Montage vers ou à partir d'un autre magnéscope	30
Montage à partir d'un caméscope	32
RACCORDEMENTS DE SYSTEME	33
Raccordement/utilisation d'un décodeur	33
Raccordement à un tuner satellite	34
Raccordement/utilisation d'une chaîne stéréo	36
REGLAGES AUXILIAIRES	37
Réglage du canal vidéo	37
Réglage du tuner	38
Réglage SHOWVIEW	45
Réglage de l'horloge	46
EN CAS DE DIFFICULTES	48
QUESTIONS ET REPONSES	50
INDEX	51
CARACTERISTIQUES TECHNIQUES	54

FR

LPT0047-003A

Pour votre sécurité

La plaque d'identification et les précautions à observer pour votre sécurité se trouvent sur l'arrière de l'appareil.

ATTENTION: TENSION DANGEREUSE A L'INTERIEUR

ATTENTION: POUR EVITER TOUT RISQUE D'INCENDIE OU D'ELECTROCUTION, NE PAS EXPOSER CET APPAREIL A LA PLUIE NI A L'HUMIDITE.

ATTENTION

- Si vous n'avez pas l'intention d'utiliser le magnéscope pendant une longue période, il est recommandé de débrancher son cordon d'alimentation de la prise secteur.
- Tension dangereuse à l'intérieur. Pour les réparations internes, s'adresser à un personnel qualifié. Pour éviter l'électrocution ou les risques d'incendie, débrancher le cordon d'alimentation de la prise secteur avant de raccorder ou de débrancher tout câble de signal ou d'antenne.

ATTENTION

Il y a deux types différents de systèmes couleur SECAM: SECAM-L, utilisé en France (aussi appelé SECAM-West), et SECAM-B, utilisé dans les pays de l'Europe de l'Est (aussi appelé SECAM-East).

1. Ce magnéscope peut également recevoir les signaux de télévision couleur SECAM-B pour l'enregistrement et la lecture.
2. Des enregistrements faits à partir de signaux télévision SECAM-B produisent des images monochromes s'ils sont lus sur un magnéscope de standard SECAM-L, ou ne produisent pas des images couleur normales s'ils sont lus sur un magnéscope PAL avec système SECAM-B incorporé (même si le téléviseur est compatible SECAM).
3. Des cassettes préenregistrées SECAM-L ou des enregistrements faits avec un magnéscope SECAM-L produisent des images monochromes en lecture avec ce magnéscope.
4. Ce magnéscope ne peut pas être utilisé pour le standard SECAM-L. Utiliser un magnéscope SECAM-L pour enregistrer des signaux SECAM-L.

Pour l'Italie:

"Il est déclaré que ce produit, de marque JVC, est conforme au décret ministériel n. 548 du 28 août 1995 publié dans le journal officiel de la République Italienne n. 301 du 28 décembre 1995"

La touche STANDBY/ON ψ /I ne coupe pas complètement l'alimentation de l'appareil, mais commute le courant de fonctionnement. " ψ " indique le mode d'attente de l'alimentation et " I " correspond à marche.

IMPORTANT

- Bien lire les diverses précautions de cette page avant d'installer ou de faire fonctionner le magnéscope.
- Il peut être illégal de réenregistrer des cassettes préenregistrées, des disques ou d'autres matériels protégés par copyright sans le consentement du détenteur des droits d'auteur du son ou de l'enregistrement vidéo.

Les bandes vidéo enregistrées avec ce magnéscope dans le mode LP (longue durée) ne peuvent pas être lues sur un magnéscope à simple vitesse.

Ne pas respecter les précautions suivantes peut produire des dommages au magnéscope, à la télécommande ou à la cassette.

1. **NE PAS** placer le magnéscope . . .

- ... dans un endroit sujet à des températures extrêmes ou à l'humidité.
- ... en plein soleil.
- ... dans un endroit poussiéreux.
- ... dans un endroit où des champs magnétiques puissants sont générés.
- ... sur une surface qui n'est pas stable ou sujette aux vibrations.

2. **NE PAS** boucher les trous d'aération du magnéscope.

3. **NE PAS** poser d'objets lourds sur le magnéscope ou sur la télécommande.

4. **NE PAS** poser d'objets susceptibles de se renverser sur le dessus du magnéscope ou de la télécommande.

5. **EVITER** des chocs violents au magnéscope pendant son transport.

CONDENSATION DE L'HUMIDITE

L'humidité dans l'air se condensera sur le magnéscope quand vous le transportez d'une pièce froide à une pièce chaude, ou sous des conditions de très forte humidité, comme des gouttelettes d'eau qui se forment à la surface d'un verre rempli d'un liquide froid. La condensation de l'humidité sur le tambour de têtes causera des dommages à la bande. Dans les cas où la condensation de l'humidité peut se produire, laissez l'alimentation mise pendant quelques heures pour que le magnéscope devienne sec.

A PROPOS DU NETTOYAGE DES TETES

L'accumulation de poussières et d'autres particules sur les têtes vidéo peut rendre l'image de lecture brouillée ou interrompue. Bien contacter le revendeur JVC le plus proche si de tels problèmes se produisent.



- Des cassettes marquées "VHS" (ou "S-VHS") peuvent être utilisées avec ce magnéscope. Toutefois, il n'est possible de lire et d'enregistrer que des signaux VHS.
- Le VHS HQ est compatible avec le matériel VHS existant.
- SHOWVIEW est une marque déposée par Gemstar Development Corporation. Le système SHOWVIEW est fabriqué sous licence de Gemstar Development Corporation.

Raccordements de base

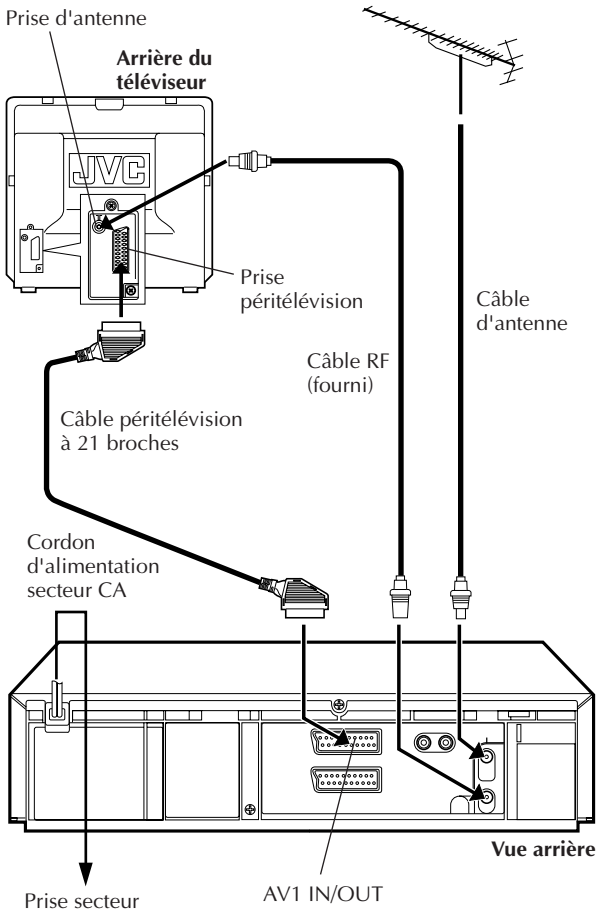

Faire le raccordement AV si votre téléviseur dispose d'une prise d'entrée AV péritélévision à 21 broches pour réduire les risques d'interférence. Et si vous utilisez un téléviseur stéréo, vous aurez besoin de ce câble pour profiter de la lecture stéréo des cassettes vidéo.

Il est essentiel que votre magnétoscope soit correctement branché pour des résultats corrects. Bien suivre ces étapes. CES ETAPES DOIVENT ETRE TERMINEES AVANT D'EFFECTUER TOUTE OPERATION VIDEO.

1

VERIFIER LE CONTENU

S'assurer que l'emballage contient tous les accessoires indiqués dans "Caractéristiques Techniques" (p. 54).

2

TROUVER UNE PLACE POUR LE MAGNETOSCOPE

Poser le magnétoscope sur une surface horizontale stable.

3

RACCORDER LE MAGNETOSCOPE AU TELEVISEUR

La méthode de raccordement que vous utilisez dépend du type de téléviseur que vous disposez.

Raccordement RF

- Pour le raccordement à un téléviseur SANS bornes d'entrée AV . . .
 - a- Débrancher l'antenne TV du téléviseur.
 - b- Raccorder le câble d'antenne TV à la prise ANT. IN sur l'arrière du magnétoscope.
 - c- Raccorder le câble RF fourni entre la prise RF OUT sur l'arrière du magnétoscope et la borne d'antenne du téléviseur.

Raccordement AV

- Pour le raccordement à un téléviseur avec bornes d'entrée AV . . .
 - a- Raccorder l'antenne, le magnétoscope et le téléviseur comme dans "Raccordement RF".
 - b- Raccorder un câble péritélévision à 21 broches (non fourni) entre la prise AV1 IN/OUT sur l'arrière du magnétoscope et la prise péritélévision sur le téléviseur.

4

BRANCHER LE MAGNETOSCOPE SUR LE SECTEUR

Brancher la fiche du cordon d'alimentation sur une prise secteur.

Après avoir branché le cordon secteur à une prise de courant, l'affichage du réglage de pays apparaît sur l'écran TV et/ou sur le panneau d'affichage avant du magnétoscope lorsque la touche $\phi/1$ sur le magnétoscope/la télécommande est pressée la première fois pour mettre en marche l'alimentation du magnétoscope; passer à la page 4 pour effectuer le réglage automatique.

Réglage automatique

Réglage automatique des chaînes/réglage automatique de l'horloge/réglage automatique des numéros guides/réglage automatique du canal vidéo

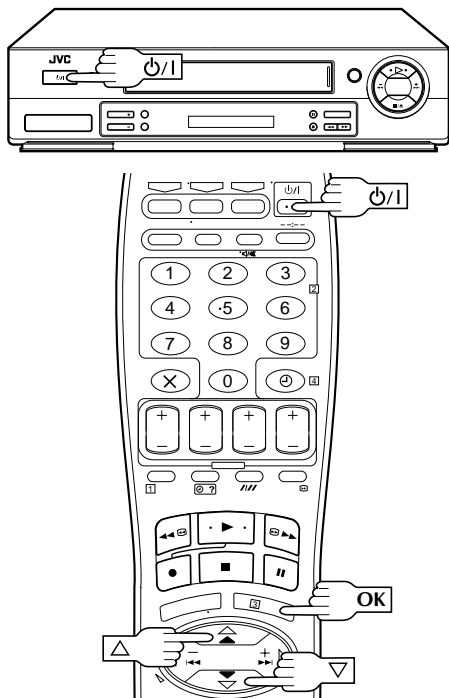

Code de téléphone international des pays

SUISSE	: 41	SUOMI	: 358
ITALIA	: 39	PORTUGAL	: 351
ESPAÑA	: 34	DEUTSCHLAND	: 49
BELGIUM	: 32	NORGE	: 47
NEDERLAND	: 31	SVERIGE	: 46
GREECE	: 30	DANMARK	: 45
OTHERS	: --	ÖSTERREICH	: 43

ATTENTION

Une fois que vous avez effectué le réglage automatique, même si le soutien mémoire du magnétoscope est expiré, toutes les stations mémorisées et leurs numéros guides restent dans la mémoire du magnétoscope et le magnétoscope n'effectuera pas de nouveau le réglage automatique. Vous avez seulement besoin de régler l'horloge. (☞ p. 46)

Si vous avez déménagé dans une zone différente, effectuez chaque réglage comme requis.

- Réglage du canal vidéo (pour les utilisateurs avec raccordement RF) ☞ p. 37
- Réglage du tuner ☞ p. 38
- Réglage de l'horloge ☞ p. 46

Si une nouvelle station commence à émettre dans votre région, effectuez le réglage du tuner (☞ p. 38) et si nécessaire, le réglage du canal vidéo (☞ p. 37).

Lorsque la touche $\psi/1$ sur le magnétoscope/la télécommande est pressée la première fois pour mettre en marche l'alimentation du magnétoscope après avoir branché le cordon secteur à une prise de courant, l'affichage du réglage de pays apparaîtra sur l'écran TV et sur le panneau d'affichage avant du magnétoscope. En sélectionnant simplement votre pays*, la fonction de réglage automatique règle automatiquement les canaux du tuner, l'horloge, les numéros guides et le canal vidéo**.

* Si vous vivez en Belgique (BELGIUM) ou en Suisse (SUISSE), vous avez également besoin de sélectionner votre région.

** Utile si vous avez raccordé le magnétoscope à votre téléviseur via le raccordement RF (☞ p. 3). Le canal vidéo (canal de sortie vidéo) est le canal sur lequel votre téléviseur reçoit les signaux d'image et du son du magnétoscope par le câble RF.

Vous pouvez vous référer au panneau d'affichage avant et/ou à l'affichage sur écran pour effectuer cette procédure.

Avant de commencer, s'assurer de la suite:

- Le câble de l'antenne TV doit être raccordé au magnétoscope.
- Le cordon d'alimentation secteur du magnétoscope doit être branché à une prise de courant. ☞ p. 3.
- Si vous voulez utiliser l'affichage sur écran, le téléviseur doit être réglé sur son mode AV (avec le raccordement AV ☞ p. 3) ou sur le canal UHF 36 (avec le raccordement RF ☞ p. 3)

METTRE EN MARCHÉ LE MAGNETOSCOPE

1

Appuyer sur $\psi/1$ du magnétoscope ou de la télécommande. L'affichage du réglage de pays apparaît sur le panneau d'affichage avant et/ou sur l'écran.



REMARQUE:

Si vous avez raccordé votre téléviseur au magnétoscope avec le raccordement RF et que l'affichage sur écran apparaissant sur le canal 36 semble distordu, effectuer cette procédure en se référant au panneau d'affichage avant.



SELECTIONNER LE PAYS

2

Si vous vous référez au panneau d'affichage avant

Appuyez sur $\Delta \nabla$ pour sélectionner le code de téléphone international de votre pays en vous référant au tableau sur la gauche.

- Si vous avez sélectionné un code de pays autre que 32 (Belgique, BELGIUM) ou 41 (SUISSE), passez à l'étape 4.
- Si vous avez sélectionné 32 (Belgique, BELGIUM) ou 41 (SUISSE), passez par l'étape 3.

(Ex.) DEUTSCHLAND est sélectionné



SUITE A LA PAGE SUIVANTE.

Si vous vous référez à l'affichage sur écran

Appuyer sur $\Delta \nabla$ pour déplacer la barre illuminée (curseur) sur le nom de votre pays.

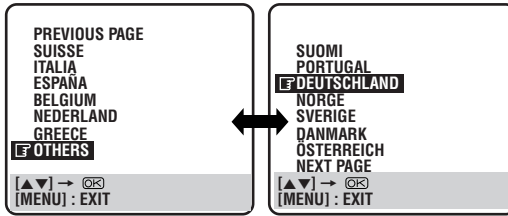

- Si vous avez sélectionné un pays autre que la Belgique (BELGIUM) ou la Suisse (SUISSE), passez à l'étape 4.
- Si vous avez sélectionné BELGIUM ou SUISSE, passez par l'étape 3.

SÉLECTIONNER LA LANGUE

Appuyer sur **OK**. L'affichage du réglage de la langue apparaît sur le panneau d'affichage avant et/ou sur l'écran.

Si vous vous référez au panneau d'affichage avant

Appuyez sur $\Delta \nabla$ pour sélectionner le code de votre langue.

Code de langue	
ENGLISH : 01	NEDERLANDS : 06
DEUTSCH : 02	SVENSKA : 07
FRANCAIS : 03	NORSK : 08
ITALIANO : 04	SUOMI : 09
CASTELLANO : 05	DANSK : 10

(Ex.) DEUTSCH est sélectionné pour la SUISSE.

Code de téléphone international du pays Code de la langue

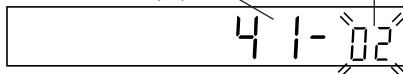
**Si vous vous référez à l'affichage sur écran**

Appuyez sur $\Delta \nabla$ pour déplacer la barre lumineuse (curseur) sur la langue de votre choix.



(Ex.) DEUTSCH est sélectionné.

4

EFFECTUER LE REGLAGE AUTOMATIQUE

Appuyer **OK**.

"Auto" apparaît sur le panneau d'affichage en clignotant; ne PAS appuyer sur des touches du magnétoscope ou de la télécommande avant que le panneau d'affichage montre l'affichage illustré dans l'étape 5 ou "-:--".

- Si "-:--" apparaît sur le panneau d'affichage, se référer à la page 6.
- Si vous utilisez l'affichage sur écran, l'écran REGL. AUTO. DES CANAUX apparaîtra. Comme le réglage automatique progresse, la marque "■" sur l'écran se déplace de la gauche vers la droite.

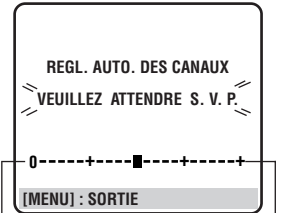

Commencement

Fin

VÉRIFIER/RÉGLER LE CANAL VIDÉO**Si vous avez raccordé le magnétoscope à votre téléviseur uniquement via un câble RF (Raccordement RF)**

Le canal qui est montré sur le panneau d'affichage est votre canal vidéo.

Pour visionner les signaux d'image du magnétoscope, régler le téléviseur sur le canal vidéo. — Se référer aux instructions fournies avec votre téléviseur pour savoir comment faire.

**Si vous avez raccordé le magnétoscope à votre téléviseur via à la fois un câble RF et un câble péritélévision à 21 broches (Raccordement AV)**

Vous n'avez pas besoin du canal vidéo, ainsi vous devez régler le canal vidéo sur arrêt. Appuyer sur **TV PROG** – jusqu'à ce que le panneau d'affichage montre "-OUT-" pour régler le canal vidéo sur arrêt.

Pour visionner les signaux d'image du magnétoscope, régler le téléviseur sur son mode AV. — Se référer aux instructions fournies avec votre téléviseur pour savoir comment faire.

**TERMINER LE RÉGLAGE AUTOMATIQUE**

Appuyer sur **OK** et se référer à la page 6 pour vérifier le résultat.

6

REMARQUES:

- La fonction de réglage automatique des canaux est effectuée en premier; elle affecte automatiquement toutes les stations recevables dans votre région.
- La fonction de réglage automatique de l'horloge règle l'horloge automatiquement en lisant des données de réglage de l'horloge d'une station transmettant un signal PDC alors que le réglage automatique des canaux est effectué.
- Pendant le réglage automatique des canaux, le magnétoscope reconnaît chaque nom de station de la station détectée et les met dans la mémoire du magnétoscope, puis règle automatiquement le numéro guide SHOWVIEW pour ces stations selon la zone d'émission.
- Dans une région où aucune station TV ne transmet de signal PDC, le magnétoscope ne peut effectuer ni le réglage automatique de l'horloge ni le réglage automatique des numéros guides.
- **Pour les utilisateurs avec raccordement RF:** Le magnétoscope détecte les canaux qui ne sont pas occupés par des stations locales et sélectionne automatiquement un canal pour votre canal vidéo qui est localisé au milieu de plus de 5 canaux vacants.
- S'il y a une coupure de courant, ou si vous appuyez sur Ψ 1 ou **MENU** alors que le réglage automatique est en cours, le réglage automatique sera interrompu; bien couper une fois l'alimentation du magnétoscope et essayer de nouveau à partir de l'étape 1.

Le résultat du réglage automatique apparaît sur le panneau d'affichage avant

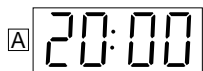

Si le réglage automatique des canaux et le réglage automatique de l'horloge ont tous les deux été effectués avec succès, l'heure actuelle correcte sera affichée après avoir appuyé sur la touche **OK** dans l'étape 6 de la page 5.



Si le réglage automatique des canaux a été effectué avec succès mais que le réglage automatique de l'horloge n'a pas marché, "1" (N° de chaîne) sera affiché après avoir appuyé sur la touche **OK** dans l'étape 6 de la page 5.

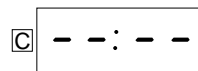

Si ni le réglage automatique des canaux ni le réglage automatique de l'horloge ont marché, "--:--" sera affiché.

Vous pouvez vérifier si les numéros guides ont été réglés correctement quand vous effectuez l'enregistrement programmé SHOWVIEW (☞ p. 20); si le numéro de la chaîne affiché à l'étape 3 est correct, ceci confirme que le numéro guide pour le numéro SHOWVIEW que vous avez entré à l'étape 2 a été réglé correctement.

A Si le réglage automatique des canaux et le réglage automatique de l'horloge ont tous les deux été effectués avec succès:

- Mettre en marche le téléviseur et sélectionner son mode AV, puis s'assurer que toutes les stations nécessaires ont été mises dans la mémoire du magnétoscope en utilisant les touches **TV PROG.**
 - Si des noms de station (N.TV — ☞ p. 43) ont également été mis dans la mémoire du magnétoscope, le nom de station sera affiché dans le coin supérieur gauche de l'écran pendant 5 secondes environ lorsque la chaîne est changée.
 - Si vous voulez régler manuellement le tuner pour ajouter ou sauter des canaux, changer les positions pré-réglées ou pour régler ou changer des noms de station, voir page 40 à 44.

B Si le réglage automatique des canaux a été effectué avec succès mais que le réglage automatique de l'horloge n'a pas marché:

- Mettre en marche le téléviseur et sélectionner son mode AV, puis s'assurer que toutes les stations nécessaires ont été mises dans la mémoire du magnétoscope en utilisant les touches **TV PROG.**
 - Si des noms de station (N.TV — ☞ p. 43) ont également été mis dans la mémoire du magnétoscope, le nom de station sera affiché dans le coin supérieur gauche de l'écran pendant 5 secondes environ lorsque la chaîne est changée.
 - Si vous voulez régler manuellement le tuner pour ajouter ou sauter des canaux, changer les positions pré-réglées ou pour régler ou changer des noms de station, voir page 40 à 44.
- Effectuer le réglage de l'horloge à la page 46.

C Si le réglage automatique des canaux et le réglage automatique de l'horloge n'ont tous les deux pas marché:

- S'assurer que le câble d'antenne TV est raccordé correctement au magnétoscope et couper une fois l'alimentation du magnétoscope, puis remettre l'alimentation du magnétoscope.
 - L'affichage de pays apparaît sur le panneau d'affichage avant et/ou sur l'écran; effectuer de nouveau les étapes 2 à 6 des pages 4 et 5.

IMPORTANT

- En fonction des conditions de réception, les noms de station peuvent ne pas être mémorisés correctement, et le réglage automatique des numéros guides peut ne pas fonctionner correctement. Si les numéros guides ne sont pas réglés correctement, lorsque vous enregistrez par minuterie un programme TV avec SHOWVIEW, le magnétoscope enregistrera le programme d'une autre chaîne. En programmant la minuterie en utilisant SHOWVIEW, bien vérifier si la chaîne sélectionnée est celle qui va recevoir le programme que vous voulez enregistrer. (☞ p. 20, "Enregistrement programmé SHOWVIEW").
- Comme votre magnétoscope mémorise toutes les stations détectées même si les conditions de réception sont médiocres, certaines de ces stations mémorisées peuvent produire une image bruitée. Pour effacer ces stations, ☞ "Éliminer une chaîne" à la page 41.
- Pour les utilisateurs avec raccordement RF:** Dans certaines conditions de réception, le canal vidéo peut ne pas être correctement réglé et des interférences peuvent apparaître dans l'image du téléviseur alors que l'alimentation du magnétoscope est en marche. Régler manuellement votre canal vidéo. ☞ p. 37, "Réglage du canal vidéo".

INFORMATION

Langue pour l'affichage sur écran

Le réglage automatique sélectionne également la langue de façon automatique pour l'affichage sur écran en fonction du réglage du pays que vous avez fait dans l'étape 2 de la page 4 (sauf si vous avez sélectionné BELGIUM ou SUISSE), comme montré ci-dessous.

SUOMI	→ SUOMI	SVERIGE	→ SVENSKA	ESPAÑA	→ CASTELLANO
PORTUGAL	→ ENGLISH	DANMARK	→ DANSK	NEDERLAND	→ NEDERLANDS
DEUTSCHLAND	→ DEUTSCH	ÖSTERREICH	→ DEUTSCH	GREECE	→ ENGLISH
NORGE	→ NORSK	ITALIA	→ ITALIANO	OTHERS	→ ENGLISH

Si vous voulez changer manuellement le réglage de la langue, ☞ "Langue" à la page 7.

Juste à l'heure

Votre magnétoscope dispose de la fonction Juste à l'heure qui fournit un maintien précis de l'heure par des ajustements automatiques à des intervalles réguliers, en lisant des données d'un signal PDC. Si vous voulez profiter de cette fonction, la régler simplement sur "M.". ☞ p. 46, "Juste à l'heure"

Langue

Mettre en marche le téléviseur et sélectionner le canal vidéo (ou le mode AV).

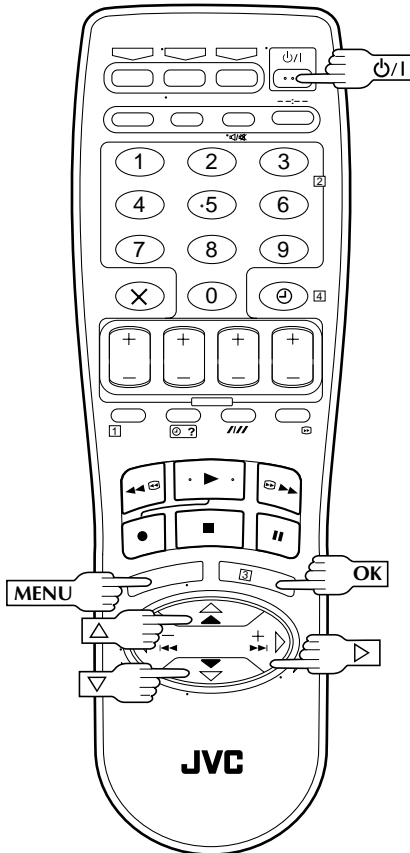

Ce magnétoscope vous offre le choix de voir les messages sur écran en 10 langues différentes. Bien que le réglage automatique sélectionne automatiquement la langue (☞ p. 6), vous pouvez changer manuellement le réglage de la langue en utilisant cette procédure si nécessaire.

1 METTRE EN MARCHÉ LE MAGNETOSCOPE

Appuyer sur $\psi/1$.

2 AVOIR ACCES AU MENU PRINCIPAL

Appuyer MENU.

3 AVOIR ACCES A L'ECRAN DE REGLAGE DU PAYS

Appuyer sur $\Delta \nabla$ pour déplacer la barre illuminée (curseur) sur "REGL. AUTO. DES CANAUX".
AUTO. DES CANAUX", puis appuyer sur **OK** ou \triangleright .

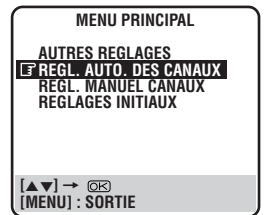

4 SELECTIONNER LE PAYS

Appuyer sur $\Delta \nabla$ pour déplacer la barre illuminée (curseur) sur le nom de votre pays, puis appuyer sur **OK** ou \triangleright .

5 SELECTIONNER LA LANGUE

Appuyer sur $\Delta \nabla$ pour déplacer la barre illuminée (curseur) sur la langue de votre choix.

- Vous n'avez pas besoin d'appuyer sur **OK**; une pression sur **OK** lance le réglage automatique des canaux.



6 REVENIR A L'ECRAN NORMAL

Appuyez sur **MENU**.

Affichages sur écran

Mettre en marche le téléviseur et sélectionner le canal vidéo (ou le mode AV).

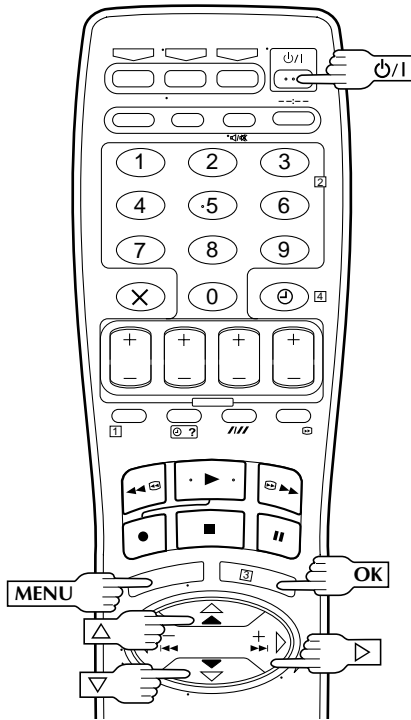

REMARQUES:

- En utilisant votre magnéto comme lecteur source pour montage, bien régler "O.S.D." sur "A." avant de lancer le montage.
- Pendant la lecture, les indicateurs de mode de fonctionnement peuvent être perturbés en fonction de la bande utilisée.

L'indication sur l'écran du téléviseur vous dit ce que le magnéto fait.

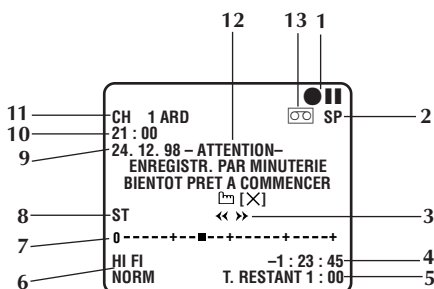

Vous pouvez choisir d'avoir ou pas l'affichage de divers indicateurs de fonctionnement sur l'écran, en réglant cette fonction sur "M." ou "A.". Les messages apparaissent dans la langue sélectionnée (☞ p. 6 ou 7).

1 METTRE EN MARCHÉ LE MAGNETOSCOPE

Appuyer sur $\phi/1$.

2 AVOIR ACCES AU MENU SUR ECRAN

Appuyer sur MENU.

3 AVOIR ACCES A L'ECRAN "AUTRES REGLAGES"

Appuyer sur $\Delta \nabla$ pour déplacer la barre illuminée (curseur) sur "AUTRES REGLAGES", puis appuyer sur OK ou \triangleright .

4 PERMETTRE/EMPECHER L'AFFICHAGE SUR ECRAN

Le réglage par défaut est "M.", par conséquent si vous voulez les affichages sur écran, laisser le réglage comme il est et passer à l'étape 5. Si vous ne voulez pas que les affichages apparaissent, appuyer sur $\Delta \nabla$ pour déplacer la barre illuminée (curseur) sur "O.S.D." et appuyer sur OK ou \triangleright pour régler l'affichage sur écran (O.S.D.) sur "A."

AUTRES REGLAGES		
FNR. PROG. AUTO	A.	M.
O.S.D.	M.	A.
B.E.S.T.	M.	A.
COMMUT. AUTO SP/LP	A.	M.
ECONOMIE ENERGIE	A.	M.
SELECTION AV2	AUX.	M.
SYST. COULEUR	PAL/NTSC	
[▲▼] → [OK]		
[MENU] : SORTIE		

- "ECONOMIE ENERGIE" n'apparaît qu'avec les modèles HR-J658E et HR-J700E.

5 REVENIR A L'ECRAN NORMAL

Appuyer sur MENU.

5

- 1- Indicateurs de mode de fonctionnement
- 2- Vitesse d'enregistrement SP/LP/EP (EP est uniquement pour la lecture NTSC)
- 3- Sens de défilement de la bande
- 4- Affichage de compteur
- 5- Indicateur de durée de bande restante (☞ p. 16)
- 6- Affichage du mode audio (☞ p. 14)
- 7- Indicateur de position de bande (☞ p. 11)
- 8- Type d'émission (☞ p. 17)
- 9- Jour/mois/année
- 10- Affichage de l'horloge
- 11- Numéro de position du canal (chaîne) et nom de station/indicateur Aux. (L-1 ou L-2)
- 12- Affichage d'avertissement de minuterie (☞ p. 21, 23)
- 13- Marque de cassette chargée

Mode d'économie d'énergie (HR-J658E et HR-J700E uniquement)

Mettre en marche le téléviseur et sélectionner le canal vidéo (ou le mode AV).

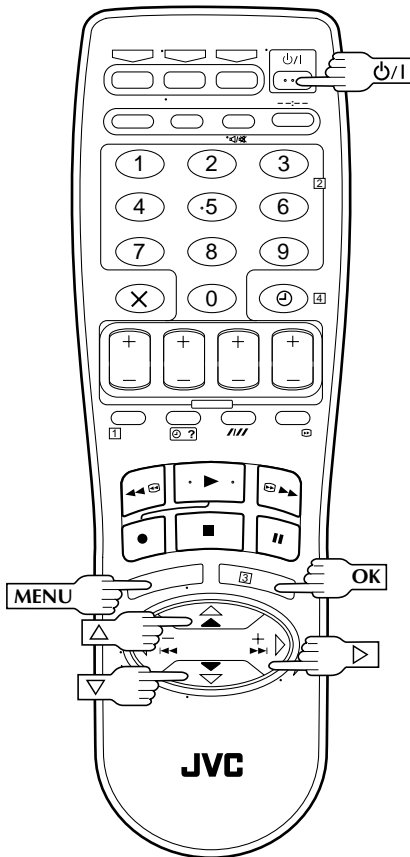

Vous pouvez réduire la consommation d'énergie alors que l'alimentation du magnétoscope est coupée.

1 METTRE LE MAGNETOSCOPE EN MARCHÉ

Appuyer sur .

2 AVOIR ACCES A L'ECRAN "MENU PRINCIPAL"

Appuyer sur **MENU**.

3 AVOIR ACCES A L'ECRAN "AUTRES REGLAGES"

Appuyer sur Δ / ∇ pour déplacer la barre illuminée (curseur) sur "AUTRES REGLAGES", puis appuyer sur **OK** ou \triangleright .

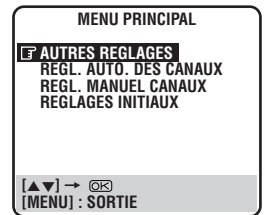

4 SELECTIONNER LE MODE D'ECONOMIE D'ENERGIE

Appuyer sur Δ / ∇ pour déplacer la barre illuminée (curseur) sur "ECONOMIE ENERGIE", puis appuyer sur **OK** ou \triangleright pour "M.".

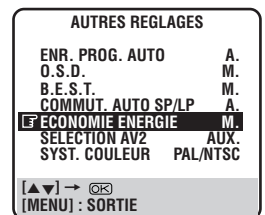

5 REVENIR A L'ECRAN NORMAL

Appuyer sur **MENU**.

REMARQUES:

- En mode d'économie d'énergie, le panneau d'affichage sera éteint.
- La fonction Juste à l'heure (p. 46) ne marche pas lorsque le mode d'économie d'énergie est engagé.
- Alors que le magnétoscope est en mode d'économie d'énergie, l'image peut être distordue momentanément quand vous mettez le magnétoscope en marche/arrêt.
- Le mode d'économie d'énergie ne fonctionne pas quand ...
... le magnétoscope est dans le mode d'attente de minuterie.
... l'alimentation du magnétoscope est coupée après l'enregistrement par minuterie (ou l'enregistrement immédiat).
... le mode d'enregistrement automatique d'émission satellite est engagé (p. 26).
... "SELECTION AV2" est réglé sur "DECODÉUR" (p. 31).

Réglage du système couleur

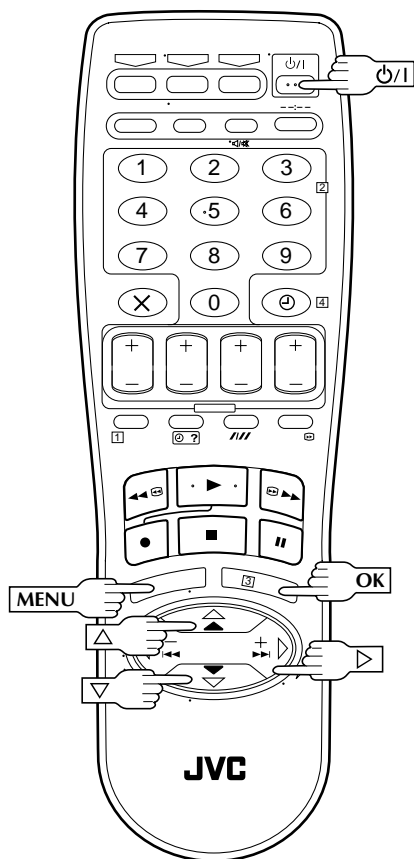

Vous pouvez lire des bandes PAL, NTSC et MESECAM, ou enregistrer des signaux PAL et SECAM* sur ce magnétoscope. Suivre la procédure ci-dessous pour sélectionner le système couleur approprié.

* Les signaux SECAM seront enregistrés en MESECAM sur ce magnétoscope; MESECAM est la désignation pour des bandes avec signaux SECAM qui ont été enregistrées sur un magnétoscope PAL compatible MESECAM.

1 METTRE LE MAGNETOSCOPE EN MARCHÉ

Appuyer sur $\phi/1$.

2 AVOIR ACCES A L'ECRAN "MENU PRINCIPAL"

Appuyer sur MENU.

3 AVOIR ACCES A L'ECRAN "AUTRES REGLAGES"

Appuyer sur Δ/∇ pour déplacer la barre illuminée (curseur) sur "AUTRES REGLAGES", puis appuyer sur OK ou \triangleright .

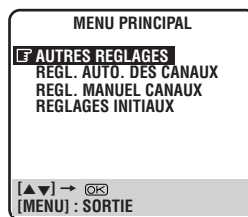

4 SELECTIONNER LE MODE DE SYSTEME COULEUR

Appuyer sur Δ/∇ pour déplacer la barre illuminée (curseur) sur "SYST. COULEUR", puis appuyer sur OK ou \triangleright pour sélectionner le système couleur approprié.

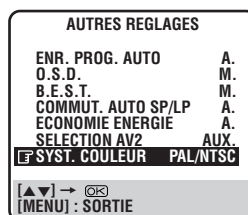

a- PAL/NTSC: Pour enregistrer des signaux PAL, ou lire une bande PAL ou NTSC.

b- MESECAM: Pour enregistrer des signaux SECAM, ou lire une bande MESECAM.

• "ECONOMIE ENERGIE" n'apparaît qu'avec les modèles HR-J658E et HR-J700E.

5 REVENIR A L'ECRAN NORMAL

Appuyer sur MENU.

REMARQUES:

Sur la lecture NTSC

- Certains téléviseurs rétrécissent l'image verticalement et placent des barres noires en haut et en bas de l'écran. Ce n'est pas un mauvais fonctionnement de la part du magnétoscope ni du téléviseur.
- L'image peut rouler verticalement. Ce qui peut être corrigé en utilisant la commande de stabilité verticale sur le téléviseur. (Si le téléviseur ne dispose pas de cette commande, la correction n'est pas possible.)
- Les valeurs du compteur et de durée de bande restante seront incorrectes.
- Pendant la recherche, l'arrêt sur image ou la lecture image par image, l'image peut être distordue, et il peut y avoir une perte de couleur.
- En fonction du type de téléviseur, le haut et le bas des affichages surimprimés peuvent être coupés pendant la lecture NTSC.

Lecture simple

Mettre en marche le téléviseur et sélectionner le canal vidéo (ou le mode AV).

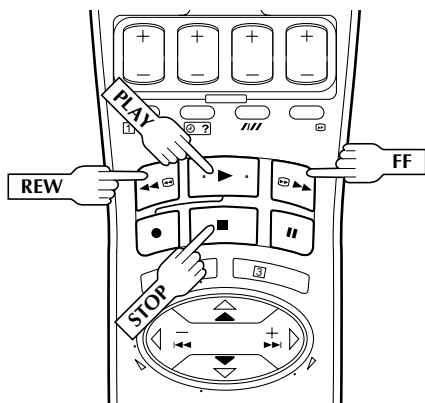
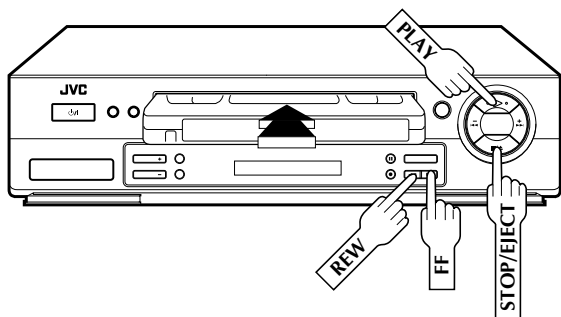

Indicateur de position de bande

L'indicateur de position de bande apparaît sur l'écran quand, à partir du mode d'arrêt, vous appuyez sur **FF**, **REW** ou effectuez une recherche indexée. La position de "■" par rapport à "0" (début) ou "+" (fin) vous montre où vous êtes sur la bande.

"O.S.D." doit être réglé sur "M.", sinon l'indicateur n'apparaîtra pas. (☞ p. 8).

REMARQUE:

En fonction du type de bande utilisée, il peut y avoir des moments où l'indication n'est pas correcte.

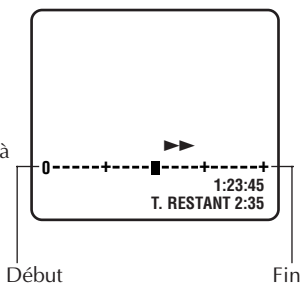

L'opération la plus élémentaire et la plus facile possible avec votre magnéscope est la lecture de bande. Des signaux déjà enregistrés sur une bande vidéo sont lus par votre magnéscope et affichés sur votre téléviseur juste comme un programme TV.

1 CHARGER UNE CASSETTE

S'assurer que la face de la cassette portant la fenêtre est en haut, que le côté arrière portant l'étiquette est face à vous et que la flèche sur le devant de la cassette est pointée vers le magnéscope. Ne pas appliquer trop de force pour l'introduction.

- L'alimentation du magnéscope est mise automatiquement et le compteur est automatiquement remis à "0:00:00".
- Si la languette de sécurité d'enregistrement de la cassette a été retirée, la lecture commence automatiquement.

2 TROUVER LE DEBUT DU PROGRAMME

Si la bande est avancée au delà du point de début, appuyer sur **REW**. Pour faire défiler en avant, appuyer sur **FF**.

3 COMMENCER LA LECTURE

Appuyer sur **PLAY**. "BEST" apparaît en clignotant sur le panneau d'affichage du magnéscope pendant l'alignement automatique. (☞ p. 18)

4 ARRETER LA LECTURE

Appuyer sur **STOP** ou **STOP/EJECT**. Puis appuyer sur **STOP/EJECT** pour retirer la cassette.

Cassettes utilisables

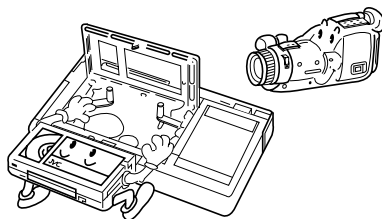

- Des enregistrements de caméscope VHS compact peuvent être lus sur ce magnéscope. Placer simplement la cassette enregistrée dans un adaptateur de cassette VHS et elle peut être utilisée comme toute cassette VHS de taille standard.
- Ce magnéscope peut enregistrer sur des cassettes VHS et Super VHS. Toutefois, il enregistrera et lira que des signaux vidéo VHS standard. Il n'est pas possible de lire des enregistrements Super VHS.

Fonctions de lecture

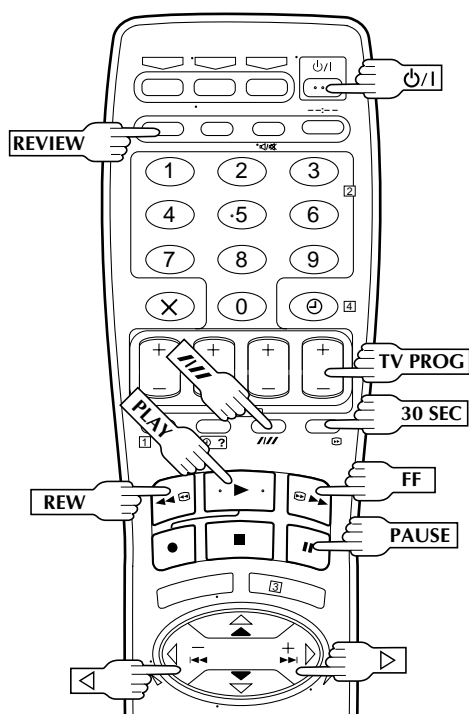
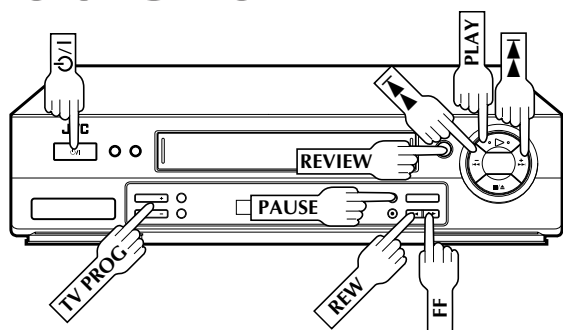

Arrêt sur image/lecture image par image

1 FAIRE UNE PAUSE PENDANT LA LECTURE

Appuyer sur **PAUSE**. S'il y a des instabilités verticales, utiliser les touches **TV PROG** pour corriger l'image.

2 LIRE IMAGE PAR IMAGE

Appuyer sur **PAUSE**.

OU

Appuyer sur < ou > (◀ ou ▶).

Pour reprendre la lecture normale, appuyer sur **PLAY**.

Ralenti

1 PASSER EN LECTURE AU RALENTI

Pendant l'arrêt sur image, appuyer sur **PAUSE** et maintenir pendant 2 secondes, puis relâcher. Appuyer et relâcher de nouveau pour revenir en arrêt sur image.

OU

Pendant l'arrêt sur image, continuer à appuyer sur < ou > (◀ ou ▶). Relâcher pour revenir en arrêt sur image.

Pour reprendre la lecture normale, appuyer sur **PLAY**.

Recherche à vitesse variable

1 PASSER EN RECHERCHE A VITESSE VARIABLE

Pendant la lecture, arrêt sur image, appuyer sur < ou > (◀ ou ▶).

- Plus vous appuyez de fois, plus l'image de lecture défile rapidement.
- Pour réduire la vitesse, appuyer sur la touche de sens opposé.

Pour reprendre la lecture normale, appuyer sur **PLAY**.

Recherche à grande vitesse

1 PASSER EN RECHERCHE A GRANDE VITESSE

Pendant la lecture ou en arrêt sur image, appuyer sur **FF** pour la recherche à grande vitesse avant, ou sur **REW** pour la recherche à grande vitesse inverse.

Pour reprendre la lecture normale, appuyer sur **PLAY**.

REMARQUE:

Pendant la lecture ou en arrêt sur image, maintenir pressé **FF** ou **REW** pendant plus de 2 secondes pour des recherches courtes. Lorsque la touche est relâchée, la lecture normale reprend.

ATTENTION

En mode de recherche, d'arrêt sur image, de ralenti ou d'avance image par image.

- l'image sera distordue.
- des barres parasites apparaîtront.
- il y aura une perte de couleur avec une bande enregistrée en mode LP.

Alignement manuel

Votre magnétoSCOPE dispose d'une commande d'alignement automatique. Pendant la lecture, vous pouvez l'annuler et régler manuellement l'alignement en appuyant sur les touches **TV PROG**.

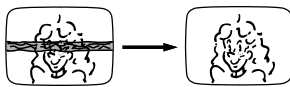

1 ANNULER L'ALIGNEMENT AUTOMATIQUE

Appuyer sur **///** sur la télécommande pour passer en alignement manuel.

2 AJUSTER MANUELLEMENT L'ALIGNEMENT

Appuyer sur **TV PROG +** ou **-** pour ajuster l'alignement.

3 REPASSER EN ALIGNEMENT AUTOMATIQUE

Appuyer sur **///** sur la télécommande pour repasser en alignement automatique.

REMARQUE:

Quand une nouvelle cassette est introduite, le magnétoSCOPE passe automatiquement en mode d'alignement automatique.

Instant ReView

Simplement en appuyant sur une seule touche, le magnétoSCOPE est mis en marche, il rembobine la bande et commence la lecture du dernier programme enregistré par minuterie. Si vous avez plusieurs programmes enregistrés, vous pouvez accéder facilement à n'importe lequel d'entre eux.

REMARQUE:

Avant de commencer, s'assurer que l'alimentation du magnétoSCOPE est coupée et que le mode de minuterie n'est pas engagé.

1 ACTIVER INSTANT REVIEW

Appuyer sur **REVIEW**. L'alimentation du magnétoSCOPE est mise en marche et le magnétoSCOPE recherche le code d'indexation indiquant le début du dernier programme enregistré par minuterie. Une fois trouvé, la lecture commence automatiquement.

- Le panneau d'affichage avant vous dit combien de programmes ont été enregistrés. Si vous avez par exemple, 3 programmes, "REVIEW" et "3" apparaissent en clignotant. Pour regarder le premier des trois programmes, appuyer trois fois sur **REVIEW**. Le magnétoSCOPE fait la recherche et lance la lecture automatiquement. Vous pouvez accéder à un programme jusqu'à 9 codes d'indexation de la position courante de la bande.

REMARQUES:

- Instant ReView n'est pas possible alors que le magnétoSCOPE est en mode de minuterie.
- Le nombre de programmes enregistrés ne sera pas affiché sur le panneau d'affichage avant après l'enregistrement automatique d'émission satellite (p. 26).

Recherche indexée

Votre magnétoSCOPE marque automatiquement des codes d'indexation au début de chaque enregistrement. Cette fonction vous donne un accès rapide à tout code d'indexation jusqu'à 9 dans un sens ou l'autre.

REMARQUE:

Avant de commencer, s'assurer que le magnétoSCOPE est en mode d'arrêt.

▶▶ 2

1 ACTIVER LA RECHERCHE INDEXEE

Appuyer sur **<** ou **>** (**◀◀** ou **▶▶**). "◀◀ 1" ou "▶▶ 1" est affiché sur l'écran et la recherche commence dans le sens correspondant.

- Pour accéder aux codes d'indexation 2 à 9, appuyer plusieurs fois sur **<** ou **>** jusqu'à l'affichage du bon numéro d'index.

Ex.: Pour localiser le début de B à partir de la position courante, appuyer deux fois sur **<**.
Pour localiser le début de D à partir de la position courante, appuyer une fois sur **>**.

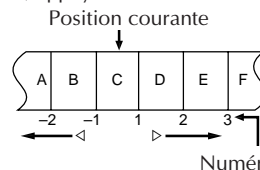

- Quand le code d'indexation spécifié est trouvé, la lecture commence automatiquement.

Recherche de saut

1 PASSER DES SECTIONS NON VOULUES

Appuyer sur **30 SEC** de 1 à 4 fois pendant la lecture. Chaque pression lance une période de 30 secondes de lecture accélérée. La lecture normale reprend automatiquement.

REMARQUE:

Pour revenir en lecture normale pendant la recherche de saut, appuyer sur **PLAY**.

Mémoire de la fonction suivante

Vous pouvez régler l'alimentation de votre magnétoSCOPE pour qu'elle se coupe automatiquement après le rembobinage complet de la bande. Avant de commencer, s'assurer que le magnétoSCOPE est dans le mode d'arrêt.

Pour couper automatiquement l'alimentation après rembobinage de la bande ...

... appuyer sur **REW**, puis appuyer sur **⏪** dans les 2 secondes.

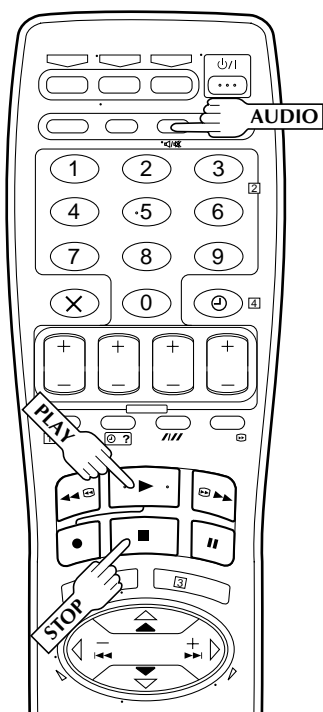
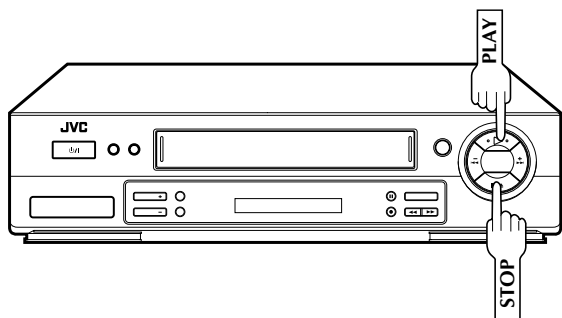

Lecture répétée

Votre magnéscope peut lire automatiquement toute la bande 50 fois de suite.



1 LANCER LA LECTURE

Appuyer sur **PLAY**.

2 ACTIVER LA LECTURE REPETEE

Appuyer sur **PLAY** pendant plus de 5 secondes, puis relâcher.

- L'indicateur de lecture (🔊) sur le panneau d'affichage clignote lentement.
- La bande est lue automatiquement 50 fois de suite, puis s'arrête.

3 ARRETER LA LECTURE

Appuyer sur **STOP** n'importe quand pour arrêter la lecture.

REMARQUE:

Appuyer sur **PLAY**, **REW**, **FF** ou **PAUSE** arrête également la lecture répétée.

Sélection de la piste son

Votre magnéscope peut enregistrer trois pistes son (HI-FI G, HI-FI D et NORM) et il lira celle que vous sélectionnez.

Pendant la lecture

Appuyer sur **AUDIO** de la télécommande change la piste son à lire comme suit:

PISTE	UTILISATION
Affichage sur écran	
HI FI G 🎧 🎧 D	Pour bandes stéréo Hi-Fi
HI FI G 🎧	Pour l'audio principal des bandes bilingues
HI FI 🎧 D	Pour l'audio secondaire des bandes bilingues
NORM	Pour bandes avec doublage audio
HI FI NORM	Pour bandes avec doublage audio

REMARQUES:

- Normalement, "HI FI G 🎧 🎧 D" doit être sélectionné. Dans ce mode, les bandes stéréo Hi-Fi sont lues en stéréo, et la piste normal est lue automatiquement pour des bandes avec seulement l'audio normal.
- Pour des instructions sur l'enregistrement de programmes stéréo et bilingues, se référer à la page 17.
- "O.S.D." doit être réglé sur "M." ou les affichages sur écran n'apparaîtront pas (p. 8).

Enregistrement simple

Mettre en marche le téléviseur et sélectionner le canal vidéo (ou le mode AV).

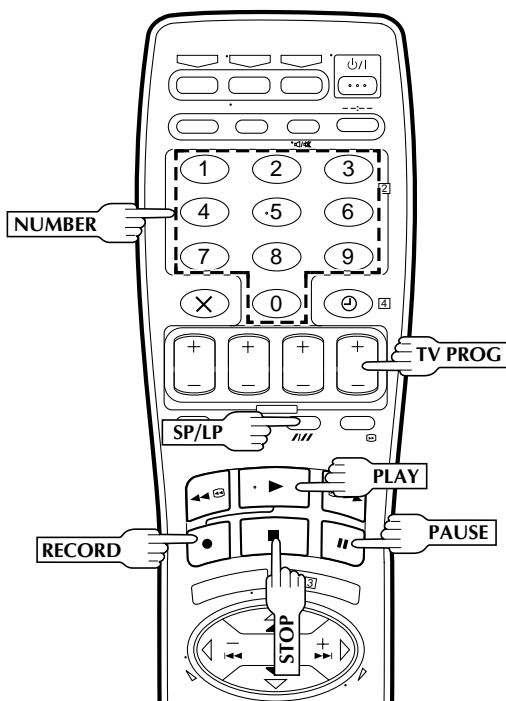
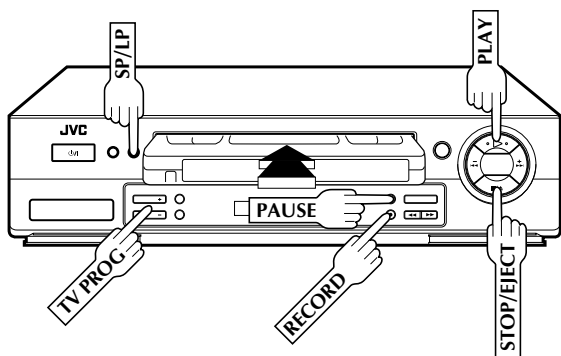

Fonction de reprise d'enregistrement

Si une panne de courant se produit pendant l'enregistrement (enregistrement immédiat ou enregistrement par minuterie), l'enregistrement reprendra automatiquement quand le courant est rétabli, à moins que le soutien mémoire du magnétoscope soit expiré.

Des signaux TV reçus par le syntoniseur incorporé du magnétoscope peuvent être enregistrés sur une bande vidéo. Vous pouvez capter un programme TV en utilisant votre magnétoscope.

1

CHARGER UNE CASSETTE

Introduire une cassette avec la languette de sécurité d'enregistrement intacte.

- Le compteur est remis à 0:00:00 et l'alimentation du magnétoscope est mise en marche automatiquement.

2

CHOISIR UN PROGRAMME

Appuyer sur TV PROG +/- ou sur les touches NUMBER pour sélectionner le canal que vous voulez enregistrer.

3

REGLER LA VITESSE D'ENREGISTREMENT

Appuyer sur SP/LP (//). Regarder l'indicateur SP/LP sur le panneau d'affichage du magnétoscope pour confirmer la vitesse d'enregistrement sélectionnée.

4

COMMENCER L'ENREGISTREMENT

Appuyer sur RECORD et maintenir pressé en appuyant sur PLAY de la télécommande, ou appuyer sur RECORD sur le panneau avant du magnétoscope.

B.E.S.T prend place au début du premier enregistrement SP et du premier enregistrement LP après introduction de la cassette (☞ p. 18).

5

FAIRE UNE PAUSE/REPRISE D'ENREGISTREMENT

Appuyer sur PAUSE. Appuyer sur PLAY pour reprendre l'enregistrement.

6

ARRETER L'ENREGISTREMENT

Appuyer sur STOP sur la télécommande ou STOP/EJECT sur le magnétoscope. Puis appuyer sur STOP/EJECT pour retirer la cassette.

Prévention d'effacement accidentel

- Pour éviter un enregistrement accidentel sur une cassette enregistrée, retirer sa languette de sécurité d'enregistrement. Pour enregistrer dessus plus tard, couvrir l'emplacement avec de la bande adhésive.

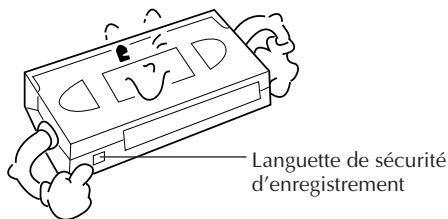

Languette de sécurité d'enregistrement

Fonctions d'enregistrement

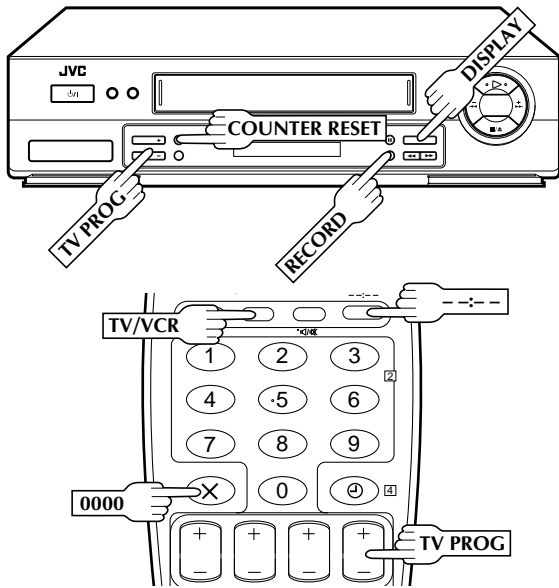

Minuterie d'arrêt (ITR)

Cette méthode facile vous permet d'enregistrer de 30 minutes à 6 heures (par tranches de 30 minutes), et de couper le magnétoscope après la fin de l'enregistrement.

1 COMMENCER L'ENREGISTREMENT

Appuyer sur **RECORD**.

2 PASSER EN MODE ITR

Appuyer à nouveau sur **RECORD**. "0" clignote et 0:30 apparaît dans l'affichage.

3 REGLER LA DUREE D'ENREGISTREMENT

Si vous voulez enregistrer pendant plus de 30 minutes, appuyer sur **RECORD** pour prolonger la durée. Chaque pression prolonge la durée d'enregistrement de 30 minutes.

REMARQUE:

Vous pouvez effectuer ITR seulement en utilisant la touche **RECORD** sur le panneau avant du magnétoscope.

Regarder un programme pendant l'enregistrement d'un autre

Si votre magnétoscope est raccordé au téléviseur par le raccordement AV, ...

... appuyer sur **TV/VCR**. L'indicateur VCR du magnétoscope et l'émission TV étant enregistrée disparaissent.

1 SELECTIONNER LE CANAL A REGARDER

Une fois l'enregistrement en cours, tout ce que vous devez faire est de régler les commandes de chaîne sur le téléviseur pour la station que vous voulez visionner.

- Le programme sélectionné avec les commandes de chaîne du téléviseur apparaît sur l'écran du téléviseur alors que celui sélectionné avec les touches **TV PROG** du magnétoscope est enregistré sur la bande.
- Si un décodeur est raccordé au magnétoscope (☞ p. 33), vous pouvez sélectionner aussi bien un canal brouillé avec les commandes de chaîne du téléviseur.

Indication de durée d'enregistrement écoulée

Vous pouvez contrôler la durée exacte d'un enregistrement.

1 REGLER L'AFFICHAGE DE COMPTEUR

Appuyer sur **DISPLAY** ou **--:--** jusqu'à ce que la valeur du compteur apparaisse sur le panneau d'affichage.

2 REMETTRE LE COMPTEUR A ZERO

Appuyer sur **COUNTER RESET** ou **0000** avant de lancer l'enregistrement ou la lecture.

- Le compteur est remis à "0:00:00" et montre la durée écoulée exacte comme la bande défile.

Durée de bande restante

1 AFFICHER LA DUREE RESTANTE

Appuyer sur **DISPLAY** ou **--:--** jusqu'à ce que la durée restante sur la bande apparaisse.

- Le panneau d'affichage montre la durée de bande restante avec "▢" affiché.
- En appuyant sur la touche **--:--**, vous pouvez changer l'affichage pour indiquer la valeur du compteur, la position du canal*, l'heure de l'horloge, ou la durée de bande restante.

* la position de canal n'est pas affichée pendant la lecture.

REMARQUE:

En fonction du type de bande utilisée, il peut y avoir des moments où la valeur de la durée de bande restante n'apparaît pas immédiatement, ou n'est pas correcte. "--:--" peut quelquefois apparaître, ou l'affichage peut clignoter par moment.

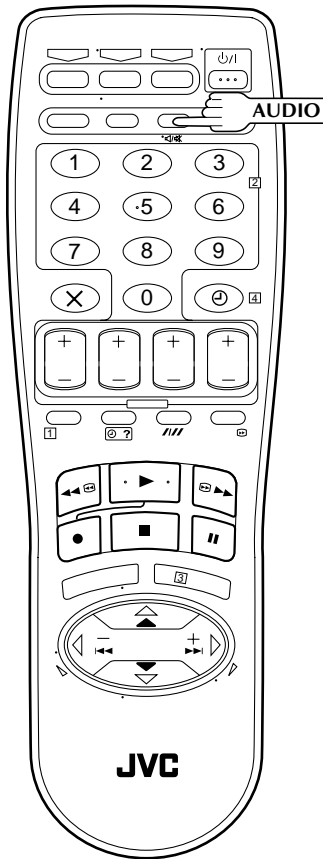

Réception de programmes stéréo et bilingues

Votre magnétoscope dispose d'un décodeur de son multiplex (A2) et si vous possédez le HR-J658EH, d'un décodeur de son stéréo numérique (NICAM) également, rendant possible la réception des émissions stéréo et bilingues.

Lorsque la chaîne est changée, le type de l'émission reçue sera affiché sur l'écran du téléviseur pendant quelques secondes.

Type d'émission reçue	Affichage sur écran
Stéréo A2	ST
Bilingue A2	BIL
Monophonique normal	(pas d'affichage)
*Stéréo NICAM	ST NICAM
*Bilingue NICAM	BIL NICAM
*Monophonique NICAM	NICAM

*Disponible uniquement avec le HR-J658EH.

- Pour écouter un programme stéréo, appuyer sur **AUDIO** jusqu'à ce que "HIFI G [D] D" apparaisse sur l'écran.
- Pour écouter un programme bilingue, appuyer sur **AUDIO** jusqu'à ce que "HIFI G [D] D" ou que "HIFI [D] D" apparaisse sur l'écran (comme requis).
- Pour écouter l'audio Standard (monophonique normal) tout en recevant une émission NICAM, appuyer sur **AUDIO** jusqu'à ce que "NORM" apparaisse sur l'écran. (HR-J658EH uniquement)

REMARQUE:

"O.S.D." doit être réglé sur "M." ou les affichages sur écran n'apparaîtront pas (☞ p. 8).

Enregistrement de programmes stéréo et bilingues (A2)

- Les programmes stéréo sont automatiquement enregistrés en stéréo sur les pistes Hi-Fi et la piste audio normale enregistre le mélange G+D.
- Les programmes bilingues sont automatiquement enregistrés en bilingue sur les pistes Hi-Fi et la piste audio normale enregistre le son principal.

Enregistrement des programmes NICAM stéréo et bilingues (HR-J658EH uniquement)

Le programme NICAM est enregistré sur les pistes Hi-Fi et la piste audio normale enregistre le son normal.

REMARQUES:

- Si la qualité du son stéréo capté est mauvaise, l'émission est reçue en mono avec une meilleure qualité.
- Avant la lecture d'un programme enregistré en stéréo, ou d'un programme bilingue, se référer à "Sélection de la piste son" (☞ p. 14).

Systeme d'image B.E.S.T.

Mettre en marche le téléviseur et sélectionner le canal vidéo (ou le mode AV).

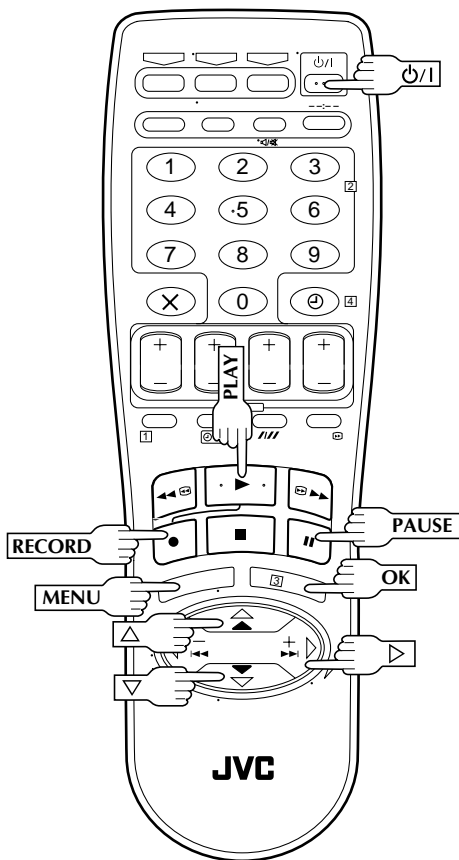
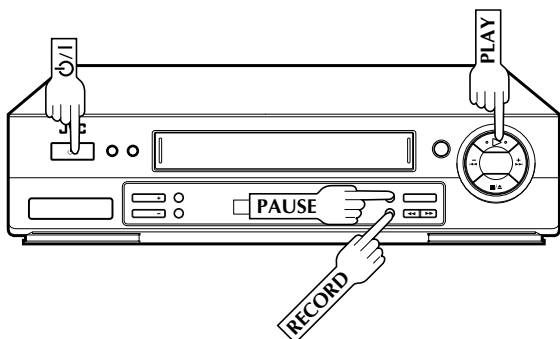

Le système B.E.S.T. (Biconditional Equalised Signal Tracking) contrôle l'état de la bande utilisée pendant l'enregistrement et la lecture, et compense pour offrir les images d'enregistrement et de lecture les meilleures possibles. Le réglage par défaut pour à la fois l'enregistrement et la lecture est "M."

Préparatifs

1 METTRE EN MARCHÉ LE MAGNETOSCOPE

Appuyer sur $\text{power}/1$.

2 AVOIR ACCES A L'ECRAN "MENU PRINCIPAL"

Appuyer sur MENU.

3 AVOIR ACCES A L'ECRAN "AUTRES REGLAGES"

Appuyer sur Δ/∇ pour déplacer la barre illuminée (curseur) sur "AUTRES REGLAGES", puis appuyer sur OK ou \triangleright .

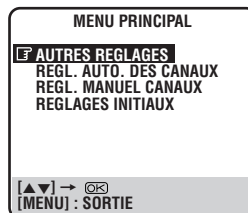

4 SELECTIONNER LE MODE B.E.S.T.

Appuyer sur Δ/∇ pour déplacer la barre illuminée (curseur) sur "B.E.S.T.", puis appuyer sur OK ou \triangleright pour sélectionner sur "M." ou "A.".

- "ECONOMIE ENERGIE" n'apparaît qu'avec les modèles HR-J658E et HR-J700E.

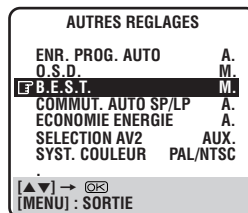

5 REVENIR L'ECRAN NORMAL

Appuyer sur MENU.

Enregistrement

1

LANCER L'ENREGISTREMENT

Appuyer sur **RECORD** et tout en maintenant pressé, appuyer sur **PLAY** de la télécommande ou appuyer sur **RECORD** sur le magnéto. scope.

PENDANT LE FONCTIONNEMENT B.E.S.T.

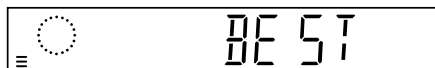

FONCTIONNEMENT B.E.S.T. TERMINÉ

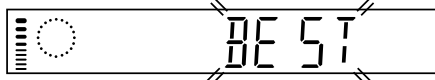

- Le magnéto. scope prend environ 7 secondes pour évaluer la qualité de la bande, puis commence l'enregistrement.

REMARQUES:

- Le système B.E.S.T. fonctionne pour les deux modes SP et LP seulement après l'introduction d'une bande avant le premier enregistrement. Il ne prend pas place pendant l'enregistrement.
- Le système B.E.S.T. ne fonctionne pas alors que l'enregistrement automatique d'émission satellite est en cours (☞ p. 26).
- Dans le cas de l'enregistrement par minuterie, le système B.E.S.T. fonctionne avant le premier enregistrement.
- Une fois que la cassette est éjectée, les données B.E.S.T. sont effacées. La prochaine fois que la cassette est utilisée pour l'enregistrement, B.E.S.T. est de nouveau effectué.
- Une pression sur la touche **RECORD** du magnéto. scope alors que "BEST" est affiché ne lance pas l'enregistrement immédiat (minuterie d'arrêt) (☞ p. 16).

ATTENTION

Comme le système B.E.S.T. fonctionne avant que l'enregistrement commence réellement, il y a un retard de 7 secondes environ après avoir appuyé sur **RECORD** et **PLAY** sur la télécommande, ou sur **RECORD** sur le magnéto. scope. Pour être sûr d'enregistrer la séquence ou le programme voulu dans son intégralité, effectuer d'abord les étapes suivantes:

- 1) Appuyer sur **PAUSE** et maintenir pressé, puis appuyer sur **RECORD** pour engager le mode de pause d'enregistrement.
 - Le magnéto. scope contrôle alors automatiquement l'état de la bande et, au bout de 7 secondes environ, repasse en pause d'enregistrement.
- 2) Appuyer sur **PLAY** pour lancer l'enregistrement.
 - Si vous ne voulez pas utiliser le système B.E.S.T. et commencer immédiatement l'enregistrement, régler "B.E.S.T." sur "A." dans l'étape 4 de la page 18.

Lecture

Le magnéto. scope évalue la qualité de la bande une fois que vous avez lancé la lecture.

1

LANCER LA LECTURE

Appuyer sur **PLAY**.

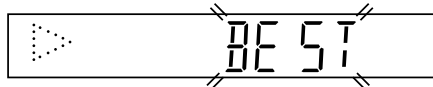

- Le magnéto. scope ajuste la qualité de l'image de lecture en fonction de la qualité de la bande utilisée.
- B.E.S.T. est actif pendant l'alignement automatique. "BEST" apparaît en clignotant sur le panneau d'affichage du magnéto. scope.

REMARQUES:

- En regardant une bande enregistrée avec "B.E.S.T." réglé sur "M.", il est recommandé de laisser "B.E.S.T." sur M. pendant la lecture.
- En regardant une bande de location, ou une bande enregistrée sur un autre magnéto. scope, ou en utilisant votre magnéto. scope comme lecteur source pour le montage, régler B.E.S.T. selon vos préférences en effectuant les étapes 1 à 5 de la page 18.
- "BEST" apparaît seulement au début de l'alignement automatique. Bien qu'il n'apparaisse pas après cela, la fonction B.E.S.T. est opérationnelle.

Enregistrement programmé SHOWVIEW

Avant d'effectuer l'enregistrement programmé SHOWVIEW:

- S'assurer que l'horloge incorporée du magnéscope est réglée correctement.
- Introduire une cassette avec la languette de sécurité d'enregistrement intacte. L'alimentation du magnéscope est mise automatiquement.
- Mettre en marche le téléviseur et sélectionner le canal vidéo (ou le mode AV.)

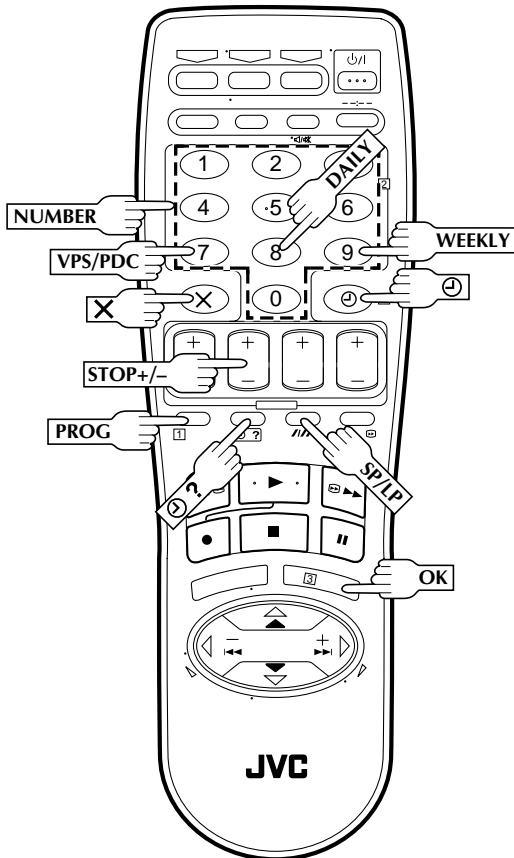

Avec SHOWVIEW, l'enregistrement par minuterie est nettement simplifié car chaque programme TV a un numéro de code particulier que votre magnéscope est capable d'exploiter.

1 AVOIR ACCES A L'ECRAN SHOWVIEW

Appuyer sur **PROG.**

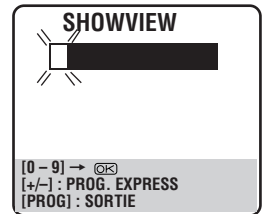

Le panneau d'affichage avant se présente comme cela:

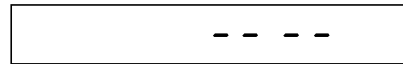

2 ENTRER LE NUMERO SHOWVIEW

Appuyer sur les touches **NUMBER** pour entrer le numéro SHOWVIEW d'un programme que vous voulez enregistrer.



- Si vous faites une erreur, appuyer sur **X** et entrer le numéro correct.

Le numéro SHOWVIEW que vous avez entré apparaît sur le panneau d'affichage avant:

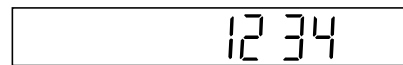

Le panneau d'affichage ne peut montrer qu'un nombre à 4 chiffres.

3 AVOIR ACCES A L'ECRAN DU PROGRAMME SHOWVIEW

Appuyer sur **OK**, et l'écran du programme SHOWVIEW apparaît (si c'est le premier, "P1" apparaît).

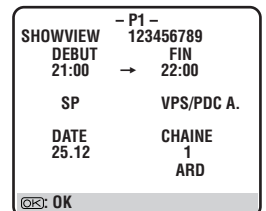

Le panneau d'affichage montre l'heure de début du programme. Appuyer sur **?** change l'affichage sur l'heure de fin, puis la date et la chaîne.

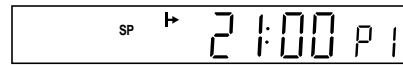

IMPORTANT

S'assurer que le numéro de la chaîne que vous voulez enregistrer est affiché; si ce n'est pas le cas, voir "Réglage SHOWVIEW" à la page 45 et régler correctement le nombre guide pour ce numéro SHOWVIEW.

- Si le numéro entré est invalide, "ERREUR" apparaît sur l'écran et "Err" apparaît sur le panneau d'affichage. Appuyer sur **X** et entrer le numéro SHOWVIEW correct.
- Si l'écran de réglage des numéros guides apparaît, voir "ATTENTION — A propos du réglage des numéros guide" à la page 21.

4 REGLER LA VITESSE D'ENREGISTREMENT

Appuyer sur **SP/LP** (//) pour régler la vitesse d'enregistrement.

5 REGLER LE MODE VPS/PDC

Appuyer sur **VPS/PDC** pour sélectionner "M." ou "A." comme requis.

Si " VPS/PDC M." est affiché sur l'écran ou si "VPS/PDC" est allumé sur le panneau d'affichage, le VPS/PDC est réglé sur M.

Si " VPS/PDC A." est affiché sur l'écran ou si "VPS/PDC" n'est pas allumé sur le panneau d'affichage, le VPS/PDC est réglé sur A.

☞ "Enregistrement VPS/PDC" à la page 23.

6 REVENIR A L'ECRAN NORMAL

Appuyer sur **PROG** ou **OK**. "PROGRAMMATION CORRECTE" apparaît sur l'écran pendant 5 secondes, puis l'écran normal apparaît.

- Refaire les étapes 1 à 6 pour chaque programme supplémentaire.

7 ENGAGER LE MODE DE MINUTERIE DU MAGNETOSCOPE

Appuyer sur **⊖ (TIMER)**. Le magnétoscope s'éteint automatiquement et "⊖" est affiché sur le panneau d'affichage.

- Pour sortir de la minuterie, appuyer de nouveau sur **⊖ (TIMER)**.

REMARQUES:

- Pour changer l'heure de fin ...
... appuyer sur **STOP +/- /FIN** après avoir appuyé sur **OK** dans l'étape 3. De cette façon, vous pouvez facilement compenser des retards éventuels dans la diffusion des émissions.
- Pour enregistrer par minuterie des séries hebdomadaires ou quotidiennes ...
... après avoir appuyé sur **OK** dans l'étape 3, appuyer sur **WEEKLY/HEBDO** (touche **NUMBER "9"**) pour des séries hebdomadaires ou **DAILY/QTDN.** (touche **NUMBER "8"**) pour des enregistrements quotidiens (Lundi au vendredi). Soit "QUOTIDIEN" ou "HEBDOMADAIRE" apparaît sur l'écran. Appuyer de nouveau sur la touche fait disparaître l'indication correspondante.
- Vous pouvez programmer ce magnétoscope pour enregistrer par minuterie jusqu'à 8 programmes. Si vous essayez de programmer le magnétoscope pour un neuvième, "MEMOIRE DE PROGRAMMATION PLEINE" apparaît sur l'écran et "FULL" apparaît sur le panneau d'affichage avant. Pour enregistrer le programme en extra, vous devez d'abord annuler des programmes inutiles (☞ p. 24).
- Il n'est pas possible d'enregistrer par minuterie un programme TV dont le numéro **SHOWVIEW** commence par "0".

Pour les utilisateurs de tuner satellite

Pour l'enregistrement par minuterie d'un programme satellite en utilisant **SHOWVIEW**:

- 1 Régler "SELECTION AV2" sur "AUX." (☞ p. 31).
- 2 Effectuer les étapes 1 à 7.
- 3 Régler le tuner satellite sur le canal approprié avant que le programme sélectionné commence.
- 4 Laisser le tuner satellite en marche.

ATTENTION

A propos du réglage des numéros guide

L'écran de réglage des numéros guides apparaît après avoir effectué l'étape 3 de la page précédente si le numéro guide pour le numéro **SHOWVIEW** que vous entrez, n'a pas été réglé.

- Appuyer sur les touches **NUMBER** ou **Δ∇** pour entrer le numéro de chaîne sous lequel le magnétoscope reçoit cette station, puis appuyer sur **OK** ou **▷**. L'écran du programme **SHOWVIEW** apparaît.

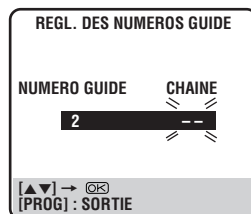

(Ex.) Pour enregistrer par minuterie un programme de ZDF avec **SHOWVIEW**

* Si votre magnétoscope reçoit ZDF sur la chaîne 2, appuyer sur **OK** ou **▷** après avoir entré "2".

Avertissement de minuterie

Si vous avez programmé votre magnétoscope pour enregistrer par minuterie un programme ou une série de programmes, un avertissement apparaît sur l'écran pour vous rappeler que l'enregistrement va commencer dans 5 minutes.

— ATTENTION —
ENREGISTR. PAR MINUTERIE
BIENTOT PRET A COMMENCER
⏏ [X]

REMARQUES:

- L'avertissement apparaît seulement si vous n'êtes pas dans le mode de minuterie à ce moment-là.
- Si ce magnétoscope est utilisé comme lecteur pour la copie de bande, l'écran d'avertissement est enregistré sur la bande de l'autre magnétoscope.

L'avertissement clignote pendant les 5 minutes avant le début de l'enregistrement par minuterie. Pour effacer l'affichage, appuyer sur **X**.

Enregistrement programmé express

Avant d'effectuer l'enregistrement programmé express:

- S'assurer que l'horloge incorporée du magnétoscope est réglée correctement.
- Introduire une cassette avec la languette de sécurité d'enregistrement intacte. L'alimentation du magnétoscope est mise automatiquement.
- Mettre en marche le téléviseur et sélectionner le canal vidéo (ou le mode AV.)

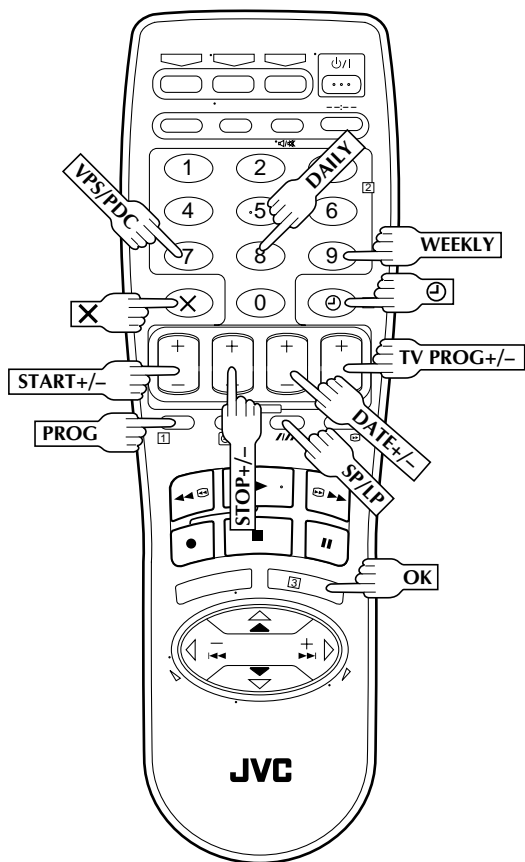

Si vous ne connaissez pas le numéro SHOWVIEW pour le programme que vous voulez enregistrer, utiliser la procédure suivante pour régler votre magnétoscope pour enregistrer par minuterie le programme.

1 AVOIR ACCES A L'ECRAN SHOWVIEW

Appuyer sur **PROG.**

2 AVOIR ACCES A L'ECRAN DE PROGRAMMATION

Appuyer sur **START/DEBUT +/-** (si vous commencez, "P1" apparaît).

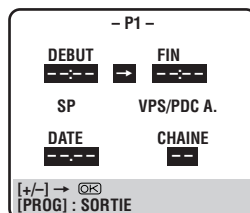

Le panneau d'affichage avant se présente comme cela

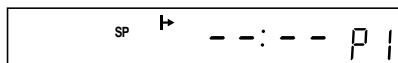

3 ENTRER L'HEURE DE DEBUT DU PROGRAMME

Appuyer sur **START/DEBUT +/-** pour entrer l'heure à laquelle vous voulez que l'enregistrement commence.

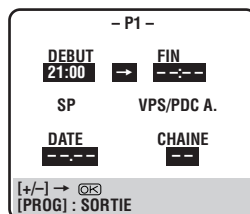

- Appuyer sur **START/DEBUT +/-** et maintenir pressé pour changer par tranches de 30 minutes, ou appuyer et relâcher plusieurs fois pour changer d'une minute à la fois.

Le panneau d'affichage avant se présente comme cela:

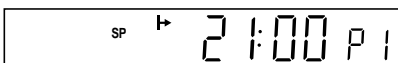

4 ENTRER L'HEURE DE FIN DU PROGRAMME

Appuyer sur **STOP/FIN +/-** pour entrer l'heure à laquelle vous voulez que l'enregistrement s'arrête.

- Appuyer sur **STOP/FIN +/-** et maintenir pressé pour changer par tranches de 30 minutes, ou appuyer et relâcher plusieurs fois pour changer d'une minute à la fois.

5 ENTRER LA DATE DU PROGRAMME

Appuyer sur **DATE +/-**. (La date courante apparaît sur l'écran. La date que vous entrez apparaît à sa place.)

6 ENTRER LA POSITION DU CANAL (CHAÎNE)

Appuyer sur TV PROG +/-.

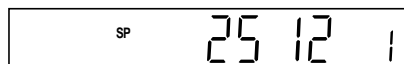
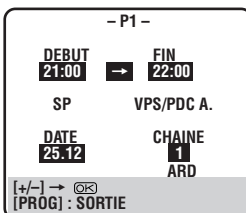

7 REGLER LA VITESSE D'ENREGISTREMENT

Appuyer sur SP/LP (///) pour régler la vitesse d'enregistrement.

8 REGLER LE MODE VPS/PDC

Appuyer sur VPS/PDC pour sélectionner "M." ou "A." comme requis.

Si " VPS/PDC M." est affiché sur l'écran ou si "VPS/PDC" est allumé sur le panneau d'affichage, le VPS/PDC est réglé sur M.

Si " VPS/PDC A." est affiché sur l'écran ou si "VPS/PDC" n'est pas allumé sur le panneau d'affichage, le VPS/PDC est réglé sur A.

☞ "Enregistrement VPS/PDC" à cette page.

9 REVENIR A L'ECRAN NORMAL

Après confirmation que toutes les informations sont correctes, appuyer sur PROG ou OK. "PROGRAMMATION CORRECTE" apparaît sur l'écran pendant 5 secondes, puis l'écran normal apparaît.

- Refaire les étapes 1 à 9 pour chaque programme supplémentaire.

10 ENGAGER LE MODE DE MINUTERIE DU MAGNETOSCOPE

Appuyer sur ⊕ (TIMER). Le magnétoscope s'éteint automatiquement et "⊕" est affiché sur le panneau d'affichage.

- Pour sortir de la minuterie, appuyer de nouveau sur ⊕ (TIMER)

Pour enregistrer par minuterie des séries hebdomadaires ou quotidiennes ...

... n'importe quand pendant les étapes 2 à 9, appuyer sur WEEKLY/HEBDO (touche NUMBER "9") pour des séries hebdomadaires ou DAILY/QTDN. (touche NUMBER "8") pour des enregistrements quotidiens (Lundi au vendredi). Soit "QUOTIDIEN" ou "HEBDOMADAIRE" apparaît sur l'écran. Appuyer de nouveau sur la touche fait disparaître l'indication correspondante.

REMARQUE:

Vous pouvez programmer ce magnétoscope pour enregistrer par minuterie jusqu'à 8 programmes. Si vous essayez de programmer le magnétoscope pour un neuvième, "MEMOIRE DE PROGRAMMATION PLEINE" apparaît sur l'écran et "FULL" apparaît sur le panneau d'affichage avant. Pour enregistrer le programme en extra, vous devez d'abord annuler des programmes inutiles (☞ p. 24).

Pour les utilisateurs de tuner satellite

Pour l'enregistrement par minuterie d'un programme satellite:

- 1 Régler "SELECTION AV2" sur "AUX." (☞ p. 31).
- 2 Effectuer les étapes 1 à 10. Entrer "L-2" pour la position du canal (chaîne) dans l'étape 6.
- 3 Régler le tuner satellite sur le canal approprié avant que le programme sélectionné commence.
- 4 Laisser le tuner satellite en marche.

Enregistrement VPS/PDC

Actuellement disponibles sur certaines stations TV, le PDC (Programme Delivery Control) et le VPS (Video Programme System) sont des services conçus pour assurer des enregistrements par minuterie sûrs et précis. Avec ce système, des signaux codés spéciaux sont transmis avec les signaux audio/vidéo. Ces signaux codés commandent votre magnétoscope et ont priorité sur les heures annoncées que vous avez préréglées dans la minuterie. Ce qui signifie que votre magnétoscope lancera et arrêtera l'enregistrement quand les programmes TV préréglés commencent et se terminent réellement — même si l'heure de diffusion d'un programme TV préréglé a changé.

REMARQUES:

- Quand vous entrez manuellement des programmes (programmation normale de la minuterie), régler l'heure de début (heure VPS ou PDC) exactement comme annoncée dans le programme TV. Si l'heure est différente de celle annoncée, il n'y aura pas d'enregistrement.
- L'enregistrement VPS/PDC est également possible quand un tuner satellite ou un système câblé est raccordé à la prise AV2 IN/DECODER de votre magnétoscope.
- L'enregistrement VPS/PDC est également possible par la prise AV1 IN/OUT.

Comment vérifier si la station reçue transmet un signal PDC/VPS

- 1 Appuyer sur -- -- jusqu'à ce que la position de canal apparaisse sur le panneau d'affichage.
- 2 Maintenir pressée START/DEBUT + pendant 5 secondes environ.
 - "VPS/PDC" apparaît en clignotant sur le panneau d'affichage.
 - Si un signal PDC/VPS est détecté de la station, "VPS/PDC" s'arrêtera de clignoter.
 - Si aucun signal PDC/VPS n'est détecté de la station, "VPS/PDC" clignotera lentement.
- 3 Appuyer de nouveau sur -- -- ou START/DEBUT + pour revenir à l'affichage normal.

Avertissement de minuterie

Si vous avez programmé votre magnétoscope pour enregistrer par minuterie un programme ou une série de programmes, un avertissement apparaît sur l'écran pour vous rappeler que l'enregistrement va commencer dans 5 minutes.

— ATTENTION —
ENREGISTR. PAR MINUTERIE
BIENTOT PRET A COMMENCER
⊗ [X]

REMARQUES:

- L'avertissement apparaît seulement si vous n'êtes pas dans le mode de minuterie à ce moment-là.
- Si ce magnétoscope est utilisé comme lecteur pour la copie de bande, l'écran d'avertissement est enregistré sur la bande de l'autre magnétoscope.

L'avertissement clignote pendant les 5 minutes avant le début de l'enregistrement par minuterie. Pour effacer l'affichage, appuyer sur X.

Vérifier, annuler et corriger des programmes

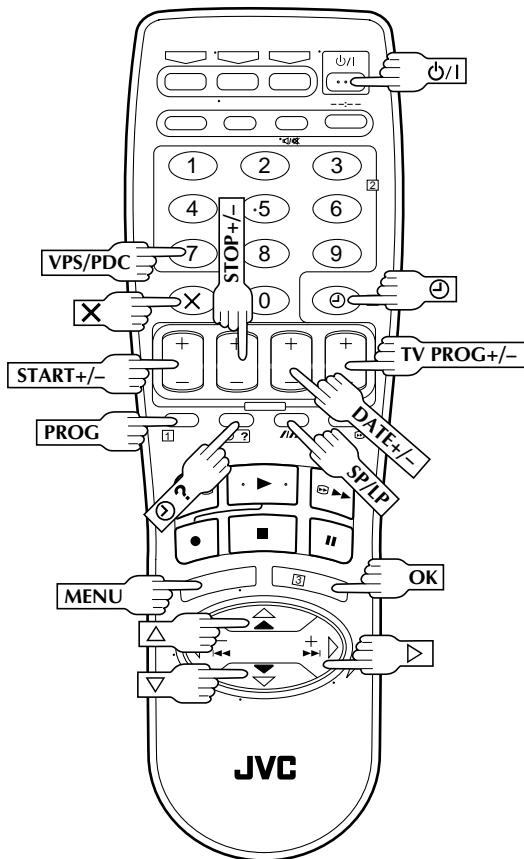

REMARQUE:

Vous pouvez également vérifier les programmes sur le panneau d'affichage avant même si l'alimentation du magnétoscope est coupée (à moins que le magnétoscope soit dans le mode d'économie d'énergie p. 9) ou si le magnétoscope est dans le mode d'attente de minuterie; toutefois, il n'est pas possible d'annuler ou de changer les programmes.

1 SORTIR DU MODE DE MINUTERIE

Appuyer sur **⏸** (TIMER), puis sur **⏸/I**.

2 AVOIR ACCES A L'ECRAN ET L'AFFICHAGE DE VERIFICATION DE PROGRAMME

Appuyer sur **⊕ ?**.

PR	DEBUT	FIN	CH	DATE
1	8:00	10:00	3	24.12
2	10:00	10:45	2	25.12
3	11:30	13:00	1	25.12
4				
5				
6				
7				
8				

⊕ ? : SUIVANT

P 1 P 8

3 AVOIR ACCES A L'ECRAN ET L'AFFICHAGE DE PROGRAMMATION

Appuyer de nouveau sur **⊕ ?** pour vérifier plus d'informations. A chaque pression sur **⊕ ?**, l'information de programme suivante apparaît.

- P1 -	
DEBUT 8:00	FIN 10:00
SP	VPS/PDC A.
DATE 24.12	CHAINE 6 WDR

⊕ ? : SUIVANT

SP 8:00 P 1

- Le panneau d'affichage montre l'heure de début du programme. Appuyer sur **OK** change l'affichage sur l'heure de fin, puis la date et la chaîne.

Pour annuler ou corriger un programme ...

4 ANNULER OU CORRIGER UN PROGRAMME

Appuyer sur **X** pour annuler un programme. Pour corriger un programme, appuyer sur la touche appropriée: **START/DEBUT +/-**, **STOP/FIN +/-**, **DATE +/-**, **TV PROG +/-**, **VPS/PDC**, **SP/LP (///)**.

5 REVENIR A L'ECRAN ET L'AFFICHAGE NORMAL

Appuyer sur **⊕ ?** le nombre de fois nécessaire. S'il reste encore des programmes, passer à l'étape 6.

6 REVENIR EN MODE DE MINUTERIE

Appuyer sur **⊕** (TIMER).

Commutation automatique en vitesse lente

Si, en enregistrant en mode SP, il n'y a pas assez de bande pour enregistrer le programme en entier, le magnétoscope passe automatiquement en mode LP pour permettre l'enregistrement complet.

Par exemple...

Enregistrement d'un programme d'une durée de 210 minutes sur une cassette de 180 minutes.

Mode SP	Mode LP
Environ 150 minutes	Environ 60 minutes
Total 210 minutes	

S'assurer d'avoir réglé "COMMUT. AUTO SP/LP" sur "M." sur l'écran d'autres réglages avant que l'enregistrement par minuterie commence.

- 1 **AVOIR ACCES A L'ECRAN "MENU PRINCIPAL"**
Appuyer sur **MENU**.
- 2 **AVOIR ACCES A L'ECRAN "AUTRES REGLAGES"**
Appuyer sur $\Delta \nabla$ pour déplacer la barre illuminée (curseur) sur "AUTRES REGLAGES", puis appuyer sur **OK** ou \triangleright .
- 3 **SELECTIONNER LE MODE**
Appuyer sur $\Delta \nabla$ pour déplacer la barre illuminée (curseur) sur "COMMUT. AUTO SP/LP", puis appuyer sur **OK** ou \triangleright pour sélectionner "M.".
 - "ECONOMIE ENERGIE" n'apparaît qu'avec les modèles HR-J658E et HR-J700E.
- 4 **REVENIR A L'ECRAN NORMAL**
Appuyer sur **MENU**.

AUTRES REGLAGES	
ENR. PROG. AUTO	A.
O.S.D.	M.
B.E.S.T.	M.
COMMUT. AUTO SP/LP	M.
ECONOMIE ENERGIE	A.
SELECTION AV2	AUX.
SYST. COULEUR	PAL/NTSC

[$\Delta \nabla$] → [OK]
[MENU] : SORTIE

Minuterie automatique

Si la minuterie automatique est réglée sur "M.", la minuterie est engagée automatiquement quand l'alimentation du magnétoscope est coupée et relâchée quand l'alimentation est remise.

- 1 **AVOIR ACCES A L'ECRAN "MENU PRINCIPAL"**
Appuyer sur **MENU**.
- 2 **AVOIR ACCES A L'ECRAN "AUTRES REGLAGES"**
Appuyer sur $\Delta \nabla$ pour déplacer la barre illuminée (curseur) sur "AUTRES REGLAGES", puis appuyer sur **OK** ou \triangleright .

MENU PRINCIPAL

[$\Delta \nabla$] → [OK]
[MENU] : SORTIE
- 3 **SELECTIONNER LE MODE**
Appuyer sur **OK** ou \triangleright pour sélectionner "M." ou "A.".
 - "ECONOMIE ENERGIE" n'apparaît qu'avec les modèles HR-J658E et HR-J700E.
- 4 **REVENIR A L'ECRAN NORMAL**
Appuyer sur **MENU**.

AUTRES REGLAGES	
ENR. PROG. AUTO	A.
O.S.D.	M.
B.E.S.T.	M.
COMMUT. AUTO SP/LP	A.
ECONOMIE ENERGIE	A.
SELECTION AV2	AUX.
SYST. COULEUR	PAL/NTSC

[$\Delta \nabla$] → [OK]
[MENU] : SORTIE

REMARQUES:

- Si vous avez programmé le magnétoscope pour enregistrer par minuterie 2 programmes ou davantage, le second programme et les suivants peuvent ne pas rentrer sur la bande si vous réglez "COMMUT. AUTO SP/LP" sur "M.". Dans ce cas, s'assurer que le mode n'est pas engagé, puis régler manuellement la vitesse d'enregistrement pendant la programmation de la minuterie.
- Pour assurer que l'enregistrement rentre sur la bande, cette fonction peut laisser une petite section non-enregistrée à la fin de la bande.
- Il peut y avoir des parasites au point sur la bande où le magnétoscope commute du mode SP en mode LP.
- La fonction de minuterie automatique SP/LP n'est pas disponible pendant la minuterie d'arrêt (ITR), et la fonction ne marchera pas correctement avec des bandes plus longues que des E-180 ainsi qu'avec certaines bandes de longueurs plus courtes.
- Si vous effectuez l'enregistrement par minuterie avec à la fois VPS/PDC et la commutation automatique en vitesse lente activés, et que le programme est prolongé au delà de sa longueur originale prévue, il peut y avoir des cas où le programme ne peut pas être enregistré dans son intégralité.

REMARQUE:

Par sécurité, quand "ENR. PROG. AUTO" est réglée sur "A.", toutes les autres fonctions du magnétoscope sont bloquées alors que le mode de minuterie est engagé. Pour sortir du mode de minuterie, appuyer sur \odot (TIMER).

Enregistrement automatique d'émission satellite

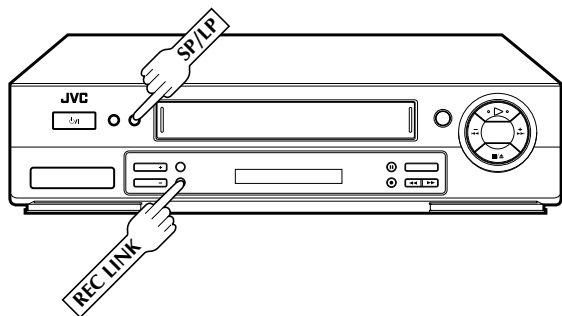

ATTENTION

- Bien s'assurer de ne pas mettre en marche le tuner satellite alors que le magnétoscope est en mode d'enregistrement automatique d'émission satellite; sinon, le magnétoscope lancera l'enregistrement quand l'alimentation du tuner satellite est mise en marche.
- Si vous avez branché un appareil autre qu'un tuner satellite à la prise AV2 IN/DECODER, s'assurer de ne pas engager le mode d'enregistrement automatique d'émission satellite; sinon, le magnétoscope lancera l'enregistrement quand l'alimentation de l'appareil branché est mise en marche.
- L'enregistrement automatique d'émission satellite et l'enregistrement par minuterie ne peuvent pas être effectués au même moment.

Cette possibilité vous permet d'enregistrer automatiquement un programme satellite qui est programmé par minuterie sur votre tuner satellite externe. Raccorder un tuner satellite à la prise AV2 IN/DECODER du magnétoscope et programmer la minuterie sur le tuner satellite; le magnétoscope commence l'enregistrement quand les signaux arrivent du tuner satellite à la prise AV2 IN/DECODER, et quand il n'y a pas de signaux entrés, le magnétoscope s'arrête d'enregistrer et l'alimentation est coupée.

Avant d'effectuer les étapes suivantes:

- Bien s'assurer que le tuner satellite est raccordé à la prise AV2 IN/DECODER du magnétoscope. (☞ p. 34)
- Programmer la minuterie sur le tuner satellite.
- Introduire une cassette avec la languette de sécurité en place.

1 SELECTIONNER LE MODE DE LA SELECTION AV2

Régler "SELECTION AV2" sur "AUX." (☞ p. 31).

2 REGLER LA VITESSE D'ENREGISTREMENT

Appuyer sur **SP/LP** (///) pour régler la vitesse d'enregistrement.

3 PASSER EN MODE D'ENREGISTREMENT AUTOMATIQUE D'EMISSION SATELLITE

Maintenir appuyé **REC LINK** pendant 2 secondes environ. La touche s'allume et le magnétoscope se coupe automatiquement.

- Pour sortir du mode d'enregistrement automatique d'émission satellite, appuyer sur **REC LINK**. La touche s'éteint.
- Si l'alimentation du magnétoscope est coupée, il n'est pas possible de passer en mode d'enregistrement automatique d'émission satellite.

REMARQUES:

- L'enregistrement automatique d'émission satellite n'est pas possible avec la prise AV1 IN/OUT du magnétoscope.
- Pour la programmation de la minuterie du tuner satellite, se référer au mode d'emploi du tuner satellite.
- L'enregistrement automatique d'émission satellite n'est pas possible si votre tuner satellite n'a pas de minuterie.
- La touche **REC LINK** clignote alors que l'enregistrement automatique d'émission satellite est en cours.
- Appuyer sur la touche (1) du magnétoscope alors que l'enregistrement automatique d'émission satellite est en cours coupe l'alimentation du magnétoscope et désengage le mode d'enregistrement automatique d'émission satellite.
- Si vous voulez enregistrer plusieurs programmes satellite avec l'enregistrement automatique d'émission satellite, il n'est pas possible de régler une vitesse d'enregistrement différente pour chaque; la vitesse d'enregistrement sélectionnée à l'étape 2 sera appliquée à tous les programmes pour l'enregistrement automatique d'émission satellite.
- Le système B.E.S.T. (☞ p. 18) ne fonctionne pas alors que l'enregistrement automatique d'émission satellite est en cours.
- La fonction Juste à l'heure (☞ p. 46) ne marche pas lorsque le mode d'enregistrement automatique d'émission satellite est engagé.
- En fonction du type de tuner satellite, le magnétoscope peut ne pas enregistrer le tout début du programme ou peut enregistrer un peu plus que la longueur réelle du programme.
- Si vous passez en mode d'enregistrement automatique d'émission satellite quand l'alimentation du tuner satellite est mise, le magnétoscope ne lancera pas l'enregistrement automatique d'émission satellite même si la touche **REC LINK** clignote. Si le tuner satellite est coupé puis remis en marche, le magnétoscope lance l'enregistrement.
- Lorsque le mode d'enregistrement automatique d'émission satellite est engagé ou quand l'alimentation du magnétoscope est coupée après avoir fini un enregistrement automatique d'émission satellite, le magnétoscope ne rentrera pas en mode d'attente de minuterie même si "ENR.PROG.AUTO" est réglé sur "M.".
- Après l'enregistrement automatique d'émission satellite, le nombre de programmes enregistrés ne sera pas affiché sur le panneau d'affichage avant pour la fonction Instant ReView (☞ p. 13).
- Vous pouvez également enregistrer un programme de votre système câblé de la même façon si le système a une minuterie.

Fonctions de la télécommande

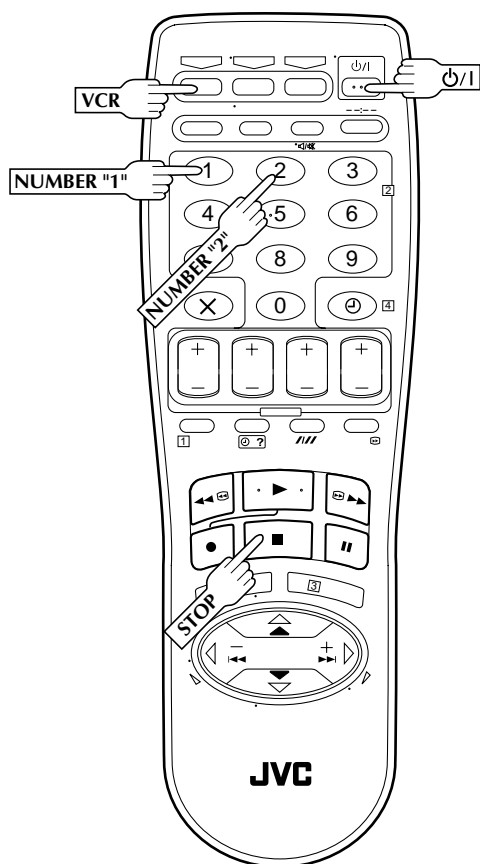

Commutation de code A/B de télécommande

La télécommande peut commander deux magnétoscopes JVC de façon indépendante; l'un est réglé pour répondre aux signaux de commande de code A et l'autre réglé pour répondre aux signaux de commande de code B. La télécommande est pré-réglée pour envoyer des signaux de code A car votre magnétoscope est réglé à l'origine pour répondre aux signaux de code A. Vous pouvez facilement modifier votre magnétoscope pour qu'il réponde aux signaux de code B.

RETIRER LA SOURCE D'ALIMENTATION

1 Débrancher le cordon d'alimentation de la prise de courant.

REGLER LE CODE DE LA TELECOMMANDE

2 Tout en maintenant pressé **VCR** sur la télécommande du magnétoscope, appuyer sur la touche **NUMBER "2"**, ensuite appuyer sur **STOP**.

RE-FOURNIR L'ALIMENTATION

3 Rebrancher le cordon d'alimentation sur la prise de courant.

METTRE LE MAGNETOSCOPE EN MARCHÉ

4 Appuyer sur ⏻/⏿ sur la télécommande. Le magnétoscope ne répondra alors qu'aux signaux de code B.

REMARQUES:

- Certains téléviseurs peuvent mal fonctionner en réponse au code B. Si cela arrive, revenir sur le mode A.
- Pour régler de nouveau le magnétoscope pour qu'il réponde aux signaux de code A, répéter la même procédure comme indiquée ci-dessus en appuyant sur la touche **NUMBER "1"** au lieu de "2" à l'étape 2.

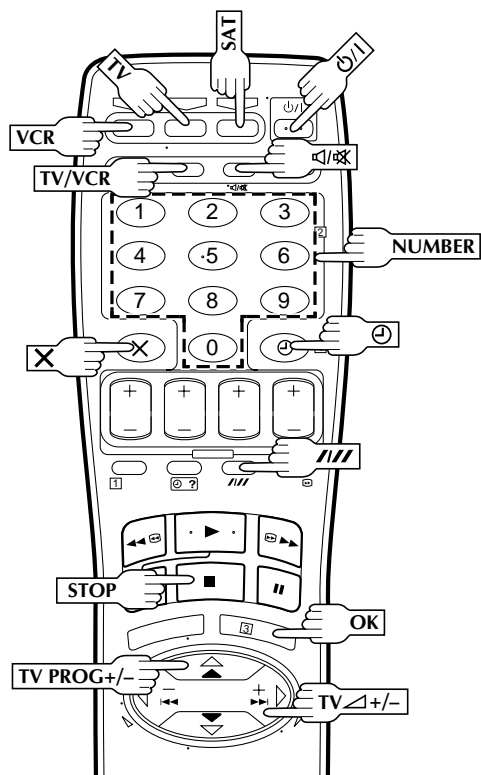

ATTENTION

La télécommande peut commander la plupart des fonctions du magnéscope, ainsi que certaines fonctions de votre téléviseur et de votre récepteur satellite.

- Pour commander votre magnéscope, appuyer d'abord sur la touche **VCR** pour régler la télécommande sur le mode VCR.
- Pour commander votre téléviseur, appuyer d'abord sur la touche **TV** pour régler la télécommande sur le mode TV.
- Pour commander votre tuner satellite, appuyer d'abord sur la touche **SAT** pour régler la télécommande sur le mode tuner satellite.

Commande de votre téléviseur avec des touches supplémentaires

Utiliser les touches **NUMBER**, et la touche **///**, la touche **X** ou la touche **⊕** pour sélectionner le canal du téléviseur.

- Avec des téléviseurs utilisant le code 01, 02, 03, 04, 05, 06, 07, 09, 10, 13, 14, 22, 23 ou 25, la touche **///** correspond à la touche de commutation d'entrée 1 chiffre/2 chiffres (souvent marquée - / -) de la télécommande de votre téléviseur.
- Avec des téléviseurs utilisant le code 01, 11 ou 12, la touche **X** correspond à la touche 10+, et la touche **⊕**, à la touche 20 + de la télécommande de votre téléviseur.

REMARQUE:

La façon d'utiliser ces touches est déterminée par votre téléviseur. Utiliser ces touches comme indiqué pour la télécommande de votre téléviseur.

Télécommande multimarque TV

Votre télécommande peut commander les fonctions de base de votre téléviseur. En plus des téléviseurs JVC, des téléviseurs d'autres fabricants peuvent également être commandés.

Avant de commencer ...

- Mettre en marche le téléviseur en utilisant sa télécommande.

REGLER LE CODE DE MARQUE DU TELEVISEUR

1

Se référer au tableau ci-dessous. Tout en maintenant pressé **TV** sur la télécommande du magnéscope, entrer le code de marque de votre téléviseur en utilisant les touches **NUMBER**, puis appuyer sur **STOP**. Voir si l'alimentation du téléviseur se coupe comme elle devrait. Si c'est le cas, essayer d'autres fonctions (→ l'étape 2).

- Une fois que vous avez réglé la télécommande pour commander le téléviseur, vous n'avez pas à répéter cette étape jusqu'au remplacement des piles de votre télécommande.
- JVC ou SAMSUNG a plus d'un code. Si le téléviseur ne fonctionne pas avec un code, essayer d'en entrer un autre.

FAIRE FONCTIONNER LE TELEVISEUR

2

Appuyer d'abord sur **TV** pour régler la télécommande sur le mode TV, puis appuyer sur la touche correspondante. **⊕/1**, **TV PROG +/-**, **TV/VCR**, **TV Δ +/-** (Volume), **⊖/⊗** (silencieux), les touches **NUMBER**.

- Pour certaines marques de téléviseur, vous devez appuyer sur **OK** après avoir appuyé sur les touches **NUMBER**.

IMPORTANT

Bien que la télécommande fournie soit compatible avec des téléviseurs JVC, ainsi qu'avec de nombreux autres modèles, il est possible qu'elle ne fonctionne pas avec votre téléviseur, ou dans certains cas avec des possibilités limitées.

MARQUE DE TELEVISEUR	CODE
JVC	01, 02, 03, 04
BRANDT	05
NORDMENDE	05
SABA	05
TELEAVIA	05
TELEFUNKEN	05
THOMSON	05
FERGUSON	06
PHILIPS	07
SAMSUNG	07, 19, 23, 24, 25
BLAUPUNKT	08
GRUNDIG	08
SONY	09
PANASONIC	10
GRAETZ	11
ITT	11
LUXOR	11
SALORA	11
SELECO	11
MIVAR	12
HITACHI	13
TOSHIBA	14
MITSUBISHI	15
FINLUX	16
NOKIA	17
SHARP	18
FUNAI	20
GOLDSTAR	21
NEC	22

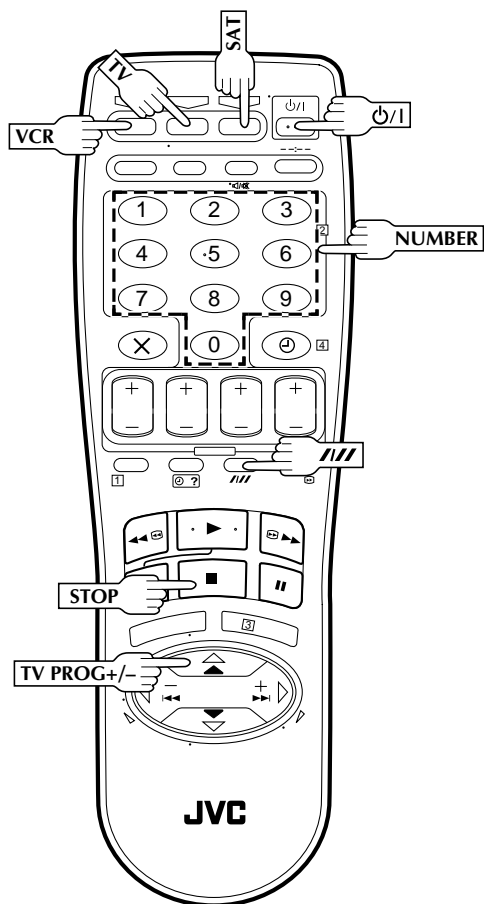

ATTENTION

La télécommande peut commander la plupart des fonctions du magnétoscope, ainsi que certaines fonctions de votre téléviseur et de votre récepteur satellite.

- Pour commander votre magnétoscope, appuyer d'abord sur la touche **VCR** pour régler la télécommande sur le mode VCR.
- Pour commander votre téléviseur, appuyer d'abord sur la touche **TV** pour régler la télécommande sur le mode TV.
- Pour commander votre tuner satellite, appuyer d'abord sur la touche **SAT** pour régler la télécommande sur le mode tuner satellite.

Télécommande multimarque pour tuner satellite

Votre télécommande peut commander les fonctions de base de votre tuner satellite. En plus des tuners satellites JVC, des tuners satellites d'autres fabricants peuvent également être commandés.

Avant de commencer ...

- Mettre en marche le tuner satellite en utilisant sa télécommande.

1 REGLER LE CODE DE MARQUE DU TUNER SATELLITE

Se référer au tableau ci-dessous. Tout en maintenant pressé **SAT** sur la télécommande du magnétoscope, entrer le code de marque de votre tuner satellite en utilisant les touches **NUMBER**, puis appuyer sur **STOP**. Voir si l'alimentation du tuner satellite se coupe comme elle devrait. Si c'est le cas, essayer d'autres fonctions (☞ l'étape 2).

- Une fois que vous avez réglé la télécommande pour commander le tuner satellite, vous n'avez pas à répéter cette étape jusqu'au remplacement des piles de votre télécommande.
- Certaines marques de tuner satellite ont plusieurs codes. Si le tuner satellite ne fonctionne pas avec un code, essayer d'en entrer un autre.

2 FAIRE FONCTIONNER LE TUNER SATELLITE

Appuyer d'abord sur **SAT** pour régler la télécommande sur le mode de tuner satellite, puis appuyer sur la touche correspondante. ☞/1, **TV PROG +/-**, les touches **NUMBER**.

- Pour VIDEOWAY ou certaines marques de tuners satellite, vous devez appuyer sur ☞/1 après avoir appuyé sur les touches **NUMBER**.
- Les touches **NUMBER** peuvent ne pas fonctionner avec certains tuners satellites.

IMPORTANT

Bien que la télécommande fournie soit compatible avec la majorité des tuners satellites JVC, il est possible qu'elle ne fonctionne pas avec votre tuner satellite, ou dans certains cas avec des possibilités limitées.

MARQUE DE TUNER SATELLITE	CODE
JVC	13, 14
AMSTRAD	01, 02, 03, 04
GRUNDIG	05, 06
HIRSCHMANN	05
SIEMENS	05
WISI	05
KATHREIN	05, 11, 12
PACE	06, 08
PHILIPS	07
FINLUX	09
ITT	09
NOKIA	09
SALORA	09
RFT	10
SKYMASTER	10
MASPRO	11
BT	13
PANASONIC	15
JERROLD	16
VIDEOWAY	17

Montage vers ou à partir d'un autre magnétoscope

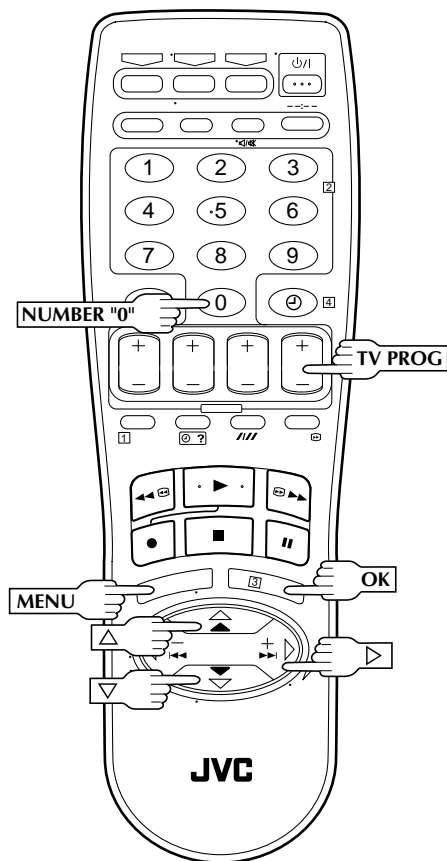

Vous pouvez utiliser votre magnétoscope comme lecteur source ou comme enregistreur.

1 FAIRE LES RACCORDEMENTS

Raccorder la prise péritélévision du lecteur à la prise péritélévision de l'enregistreur comme montré dans l'illustration à la page 31.

En utilisant votre magnétoscope comme lecteur source ...
... raccorder sa prise AV1 IN/OUT à l'enregistreur.

En utilisant votre magnétoscope comme enregistreur ...
... raccorder sa prise AV1 IN/OUT ou AV2 IN/DECODER au lecteur.

2 REGLER LE MODE D'ENTREE DE L'ENREGISTREUR

Régler sur AUX. Avec ce magnétoscope, appuyer sur **NUMBER "0"** et/ou **TV PROG** pour sélectionner la prise à utiliser — "L-1" pour la prise AV1 IN/OUT, ou "L-2" pour la prise AV2 IN/DECODER.

- En utilisant la prise AV2 IN/DECODER, s'assurer que "SELECTION AV2" est réglé sur "AUX." (☞ p. 31).

3 LANCER LE LECTEUR SOURCE

Engager son mode de lecture.

4 LANCER L'ENREGISTREUR

Engager son mode d'enregistrement.

REMARQUES:

- Tous les câbles nécessaires peuvent être obtenus chez votre revendeur.
- En utilisant votre magnétoscope comme lecteur source pour montage, bien régler "O.S.D." sur "A." avant de lancer le montage (☞ p. 8).

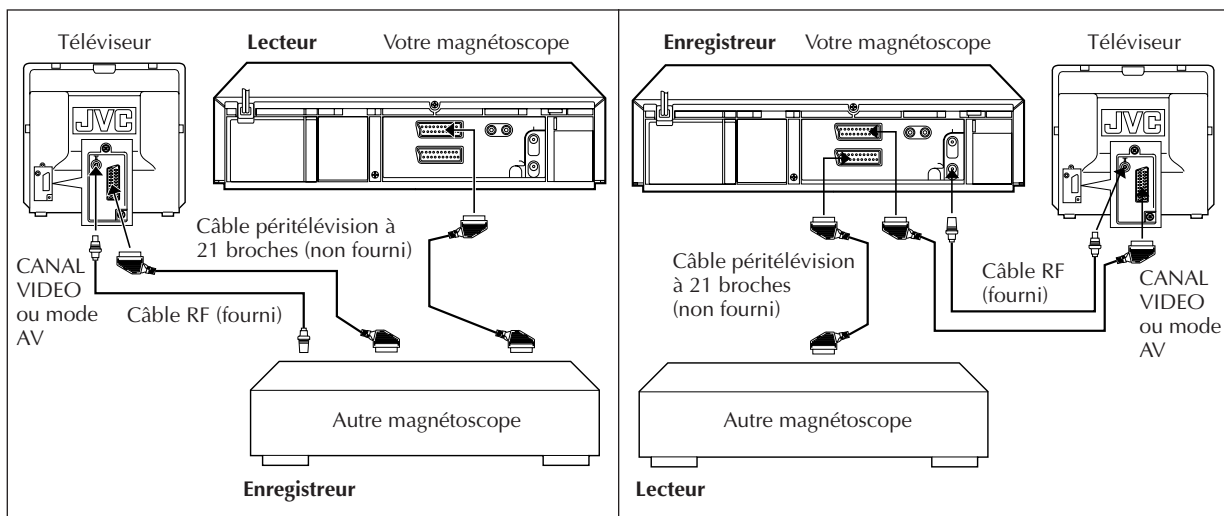

Réglage SELECTION AV2

- 1 Appuyer sur **MENU** pour avoir accès à l'écran de menu principal.
- 2 Appuyer sur $\Delta \nabla$ pour déplacer la barre illuminée (curseur) sur "AUTRES REGLAGES", puis appuyer sur **OK** ou \triangleright .
- 3 Appuyer sur $\Delta \nabla$ pour déplacer la barre illuminée (curseur) sur "SELECTION AV2".
- 4 Appuyer sur **OK** ou \triangleright pour sélectionner "AUX." ou "DECODEUR".
 - a-AUX. : Pour utiliser ce magnétoscope comme enregistreur avec le lecteur raccordé à la prise AV2 IN/DECODER.
 - OU**
 - Pour enregistrer un programme satellite via un tuner satellite externe raccordé à la prise AV2 IN/DECODER.
 - b-DECODEUR : Pour utiliser un décodeur raccordé à la prise AV2 IN/DECODER.
- 5 Appuyer sur **MENU** pour revenir à l'écran normal.

- Si vous disposez d'un décodeur, bien régler "SELECTION AV2" sur "DECODEUR" après le montage.
- Si vous n'utilisez pas de décodeur, laisser "SELECTION AV2" réglé sur "AUX.".
- Le réglage par défaut est "AUX."; si le soutien mémoire du magnétoscope fait défaut à cause d'une coupure de courant ou parce que le secteur a été retiré du magnétoscope, "AUX." sera sélectionné automatiquement quand l'alimentation est refournie au magnétoscope. Si vous utilisez un décodeur, s'assurer de remettre "SELECTION AV2" sur "DECODEUR".

REMARQUE:

Sur l'écran "AUTRES REGLAGES" ...

"ECONOMIE ENERGIE" n'apparaît qu'avec les modèles HR-J658E et HR-J700E.

AUTRES REGLAGES	
ENR. PROG. AUTO	A.
O.S.D.	M.
B.E.S.T.	M.
COMMUT. AUTO SP/LP	A.
ECONOMIE ENERGIE	A.
SELECTION AV2	AUX.
SYST. COULEUR	PAL/NTSC
[▲▼] → [OK]	
[MENU] : SORTIE	

Montage à partir d'un caméscope

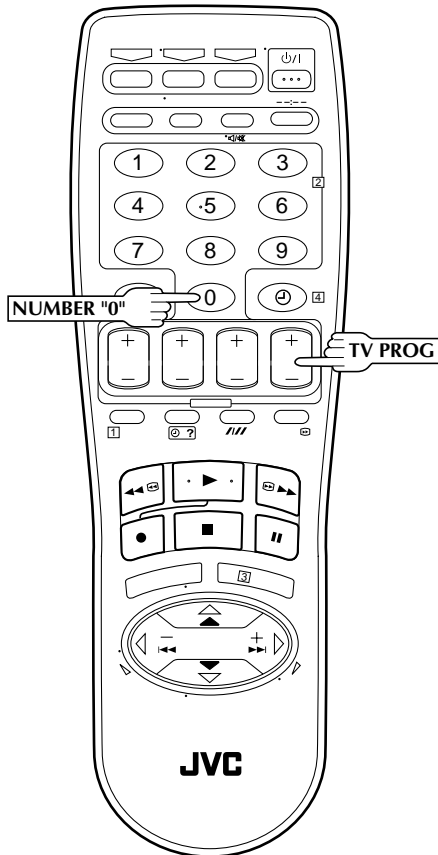

Vous pouvez utiliser un caméscope comme lecteur source et votre magnétoscope comme enregistreur.

1 FAIRE LES RACCORDEMENTS

Raccorder les connecteurs de sortie AUDIO/VIDEO du caméscope à la prise AV2 IN/DECODER ou AV1 IN/OUT du magnétoscope via l'adaptateur de fiche.

2 REGLER LE MODE D'ENTREE DE L'ENREGISTREUR

Appuyer sur **NUMBER "0"** et/ou **TV PROG** pour sélectionner la prise à utiliser — "L-1" pour la prise AV1 IN/OUT, ou "L-2" pour la prise AV2 IN/DECODER.

- En utilisant la prise AV2 IN/DECODER, s'assurer que "SELECTION AV2" est réglé sur "AUX." (☞ p. 31).

3 LANCER LE CAMESCOPE

Engager son mode de lecture.

4 LANCER L'ENREGISTREUR

Engager son mode d'enregistrement.

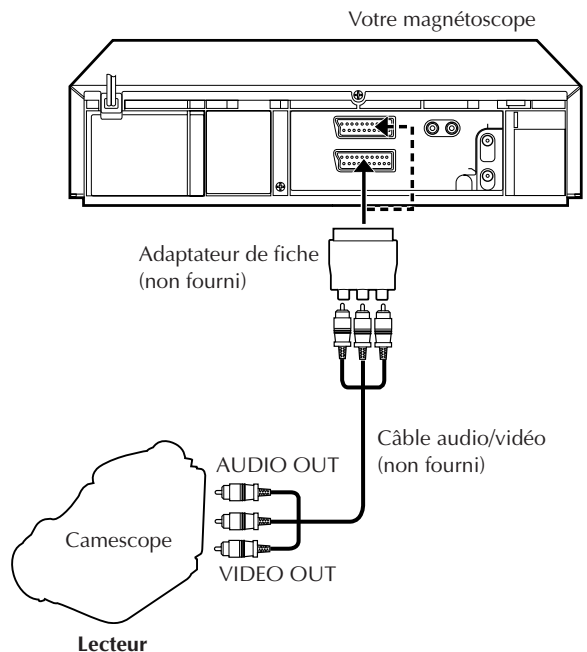

Raccordement/ utilisation d'un décodeur

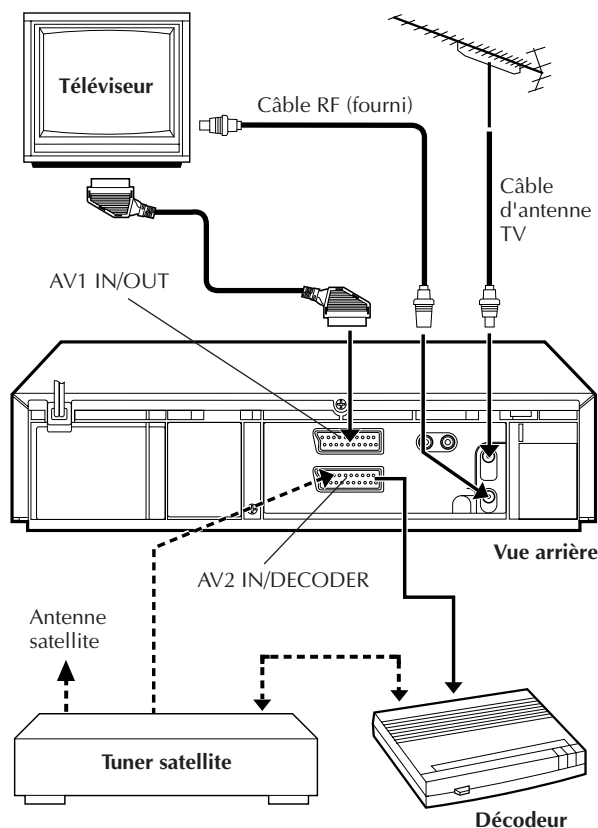

La prise AV2 IN/DECODER peut être utilisée comme entrée pour un décodeur externe. Brancher simplement un décodeur et vous pouvez profiter de la variété des programmes disponibles sur des canaux brouillés.

1 SELECTIONNER LE MODE D'ENTREE

Régler "SELECTION AV2" sur "DECODER". (☞ p. 31)

2 RACCORDER LE DECODEUR

Raccorder la prise AV2 IN/DECODER de votre magnétoscope à la prise péritelévision du décodeur en utilisant un câble péritelévision à 21 broches.

3 REGLER LE TUNER

Effectuer la procédure comme décrit dans "Recevoir une chaîne codée" à la page 41.

REMARQUE:

En branchant un tuner satellite...

... si vous n'avez pas de décodeur, raccorder directement le tuner satellite à la prise AV2 IN/DECODER du magnétoscope.

... si vous avez un décodeur, raccorder d'abord le décodeur à l'entrée décodeur du tuner satellite, puis raccorder la sortie du tuner satellite au connecteur AV2 IN/DECODER du magnétoscope.

Se référer au manuel d'instructions du tuner satellite et du décodeur.

... régler "SELECTION AV2" sur "AUX.". (☞ p. 31)

... pour visionner un programme via le tuner satellite, sélectionner le mode L-2 en appuyant sur les touches **NUMBER** et/ou **TV PROG** jusqu'à l'apparition de "L-2" sur le panneau d'affichage.

Raccordement à un tuner satellite

La prise AV2 IN/DECODER sur le panneau arrière de votre magnéscope permet un raccordement simple à un tuner satellite.

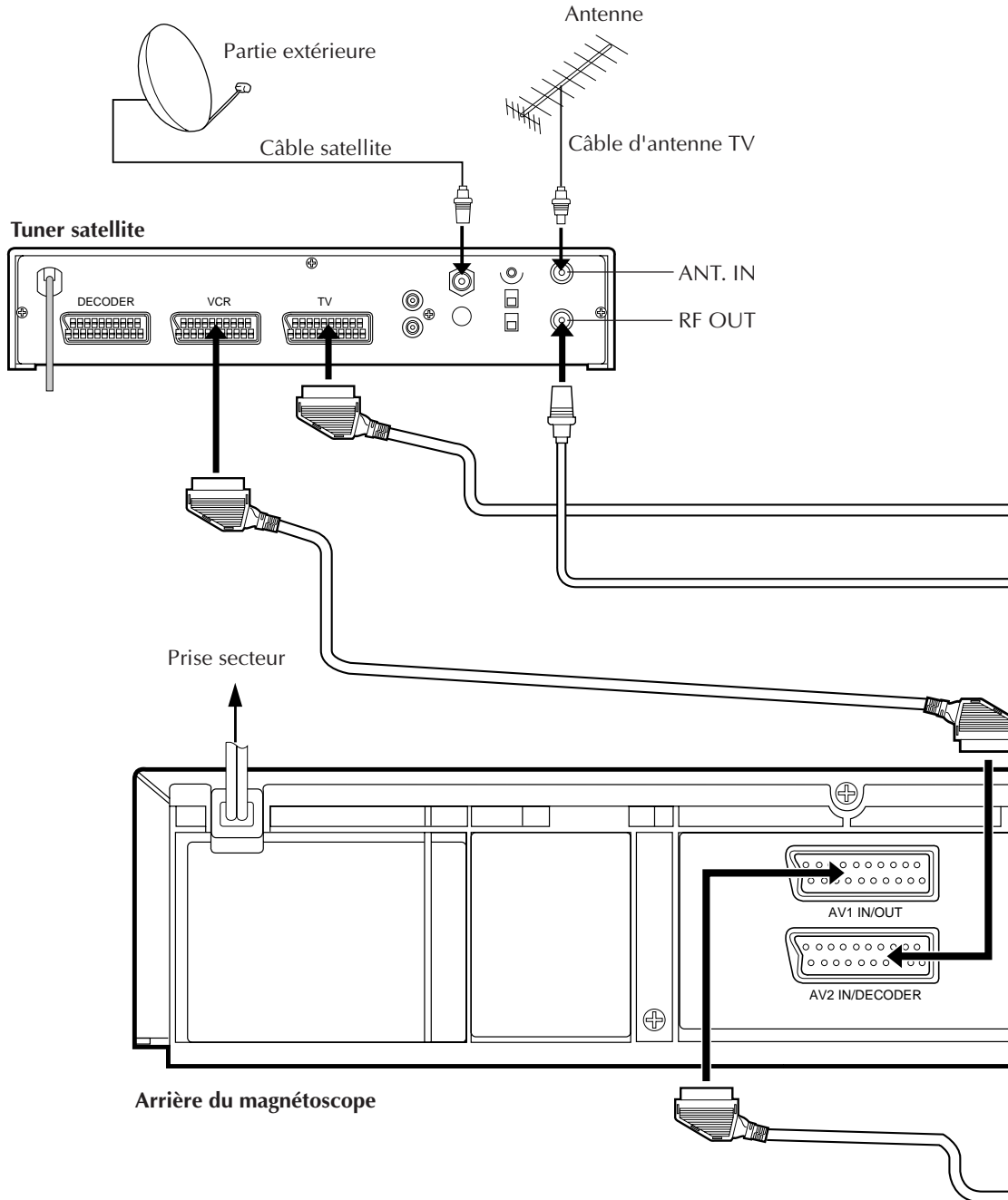

REMARQUE:

Pour des détails, consulter le mode d'emploi du tuner satellite.

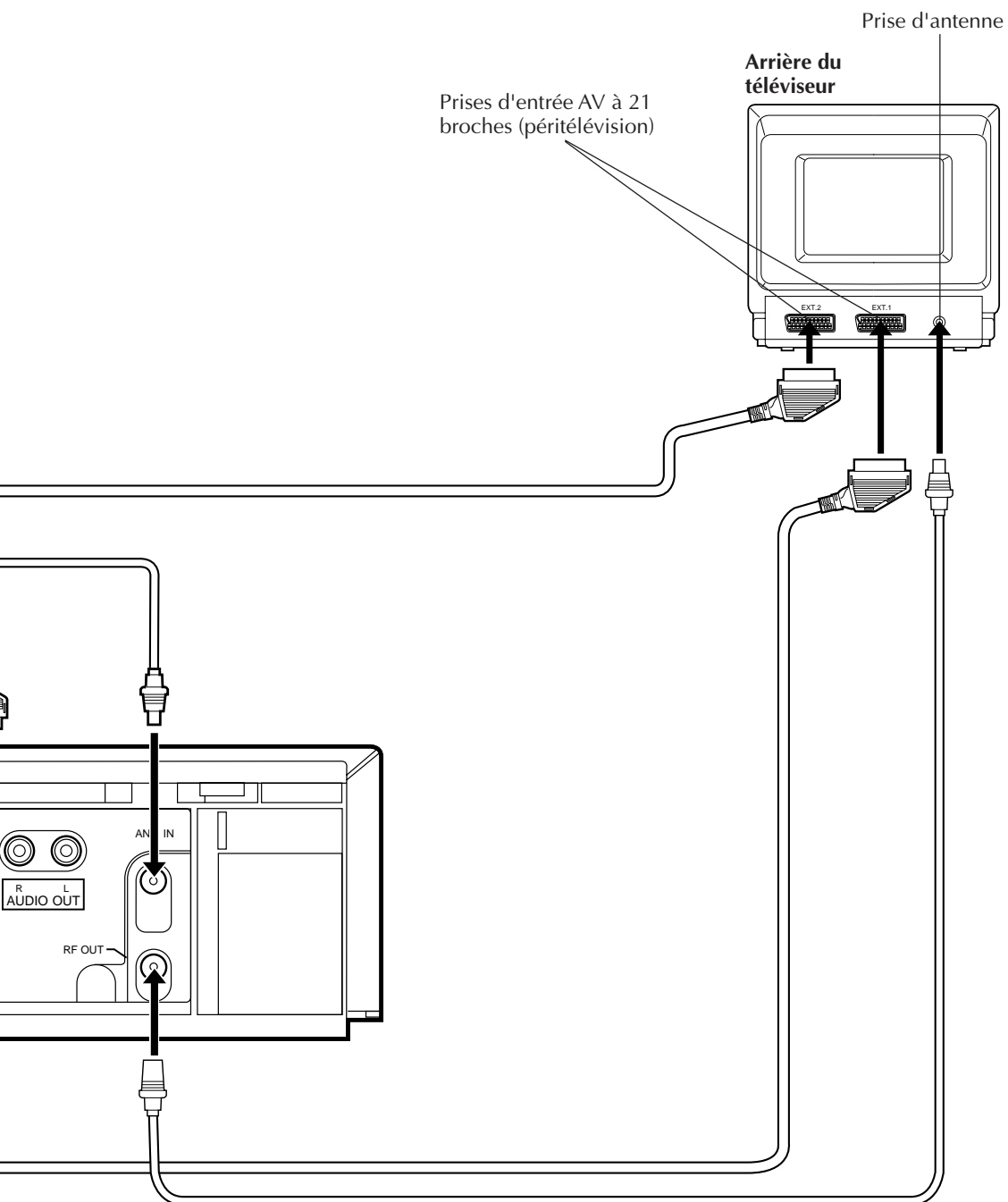

Raccordement/utilisation d'une chaîne stéréo

Ces instructions vous permettent de raccorder votre magnétoscope à votre chaîne Hi-Fi stéréo (si vous en avez une) et d'écouter la piste son en passant par la chaîne.

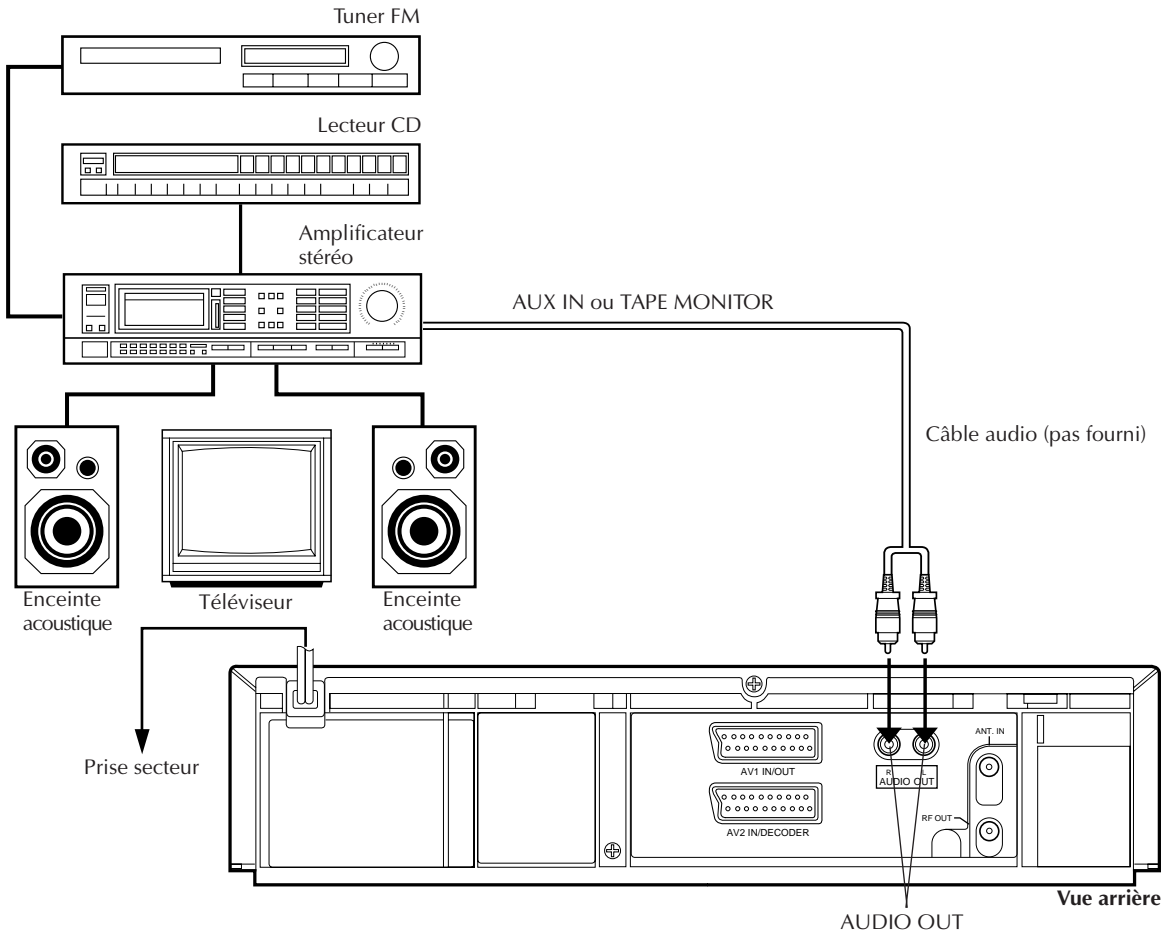

FAIRE LES RACCORDEMENTS

1 Raccorder les connecteurs AUDIO OUT L et R de votre magnétoscope aux bornes AUX IN ou TAPE MONITOR du récepteur ou de l'amplificateur de votre chaîne stéréo.

REMARQUES:

- En raccordant les connecteurs de sortie audio de votre magnétoscope à un amplificateur stéréo, bien raccorder L et R correctement.
- Si des émissions TV stéréo ou bilingues peuvent être reçues dans votre région, ce magnétoscope peut les enregistrer indépendamment du téléviseur et les lire en passant par la chaîne stéréo raccordée.
- En écoutant le son en passant par la chaîne stéréo raccordée, baisser complètement le volume du téléviseur.

ATTENTION:

- Ce magnétoscope a une gamme dynamique de plus de 80 dB en regard à sa capacité audio Hi-Fi. Il est recommandé de vérifier le niveau maximal si vous voulez écouter les signaux audio Hi-Fi en passant par un amplificateur stéréo. Une augmentation soudaine du niveau d'entrée des haut-parleurs risque de les endommager.
- Certains haut-parleurs et téléviseurs sont blindés spécialement pour éviter des interférences de télévision. Si les deux ne sont pas de ce type, ne pas placer les haut-parleurs à côté du téléviseur sinon l'image de lecture vidéo pourrait être affectée.

Réglage du canal vidéo

Le canal vidéo (canal de sortie RF) est le canal sur lequel votre téléviseur reçoit les signaux d'image et du son du magnétoscope par le câble RF.

IMPORTANT

Effectuer les étapes suivantes uniquement si —

- le réglage du canal vidéo n'a pas été effectué correctement par le réglage automatique (☰ p. 4).
- des interférences apparaissent sur l'image du téléviseur après avoir déménager dans une autre région ou depuis qu'une nouvelle station a commencé à diffuser dans votre région.
- vous changez le raccordement entre votre magnétoscope et le téléviseur du raccordement RF au raccordement AV, ou vice versa.

Si vous avez raccordé le magnétoscope à votre téléviseur via à la fois le câble RF et un câble péritélévision à 21 broches (raccordement AV), comme vous n'avez pas besoin du canal vidéo, vous devez régler le canal vidéo sur arrêt.

Si vous avez raccordé le magnétoscope à votre téléviseur uniquement via le câble RF (raccordement RF), vous devez régler le canal vidéo correspondant.

Avant d'effectuer les étapes suivantes, s'assurer que l'alimentation du magnétoscope est coupée et qu'il n'y a pas de cassette introduite dans le magnétoscope.

1 AVOIR ACCES AU MODE DE REGLAGE DU CANAL VIDEO

Maintenir pressée **STOP** (■/▲) sur le magnétoscope jusqu'à ce que le panneau d'affichage montre la suite.

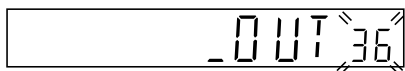

2 REGLER LE CANAL VIDEO

Avec le raccordement AV

Appuyer sur **TV PROG -** jusqu'à ce que le panneau d'affichage montre "-OUT-".

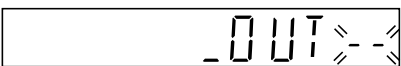

- Le canal vidéo est alors réglé sur arrêt.

Avec le raccordement RF

Appuyer sur **TV PROG +** ou **-** pour régler le magnétoscope sur un canal vacant entre 22 et 69 qui n'est pas occupé par une station locale dans votre région.

(Ex.) Si le canal 50 est disponible dans votre région.

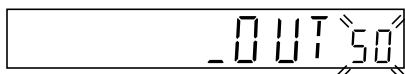

Puis régler votre téléviseur sur le canal UHF 50.

- Si les deux barres blanches verticales apparaissent clairement sur l'écran comme montré sur la droite, passer à l'étape 3.
- Si les deux barres blanches verticales n'apparaissent pas clairement, refaire le réglage du magnétoscope sur un autre canal vacant et essayer de nouveau.

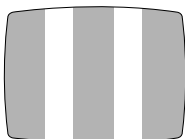

REMARQUES:

- Si vous réglez le magnétoscope sur un canal qui est occupé par une station locale ou a des canaux voisins qui sont occupés par des stations locales, la qualité de réception d'image sera affectée et certains parasites d'interférence apparaîtront sur l'écran du téléviseur. Bien sélectionner un canal vacant qui n'a pas d'émissions sur les canaux voisins.
- Si vous ne pouvez pas obtenir clairement les deux barres blanches verticales avec aucun des canaux entre 22 et 69, consulter votre revendeur JVC.

3 SORTIR DU MODE DEREGLEMENT DU CANAL VIDEO

Appuyer sur **OK** sur la télécommande.

3

Avec le raccordement AV:

Pour voir les signaux d'image du magnétoscope, régler votre téléviseur sur son mode AV.

Avec le raccordement RF:

Le canal sur lequel l'écran dans l'étape 2 apparaît clairement, est votre canal vidéo.

Pour voir les signaux d'image du magnétoscope, régler votre téléviseur sur le canal vidéo.

Réglage du tuner

Mettre en marche le téléviseur et sélectionner le canal vidéo (ou le mode AV).

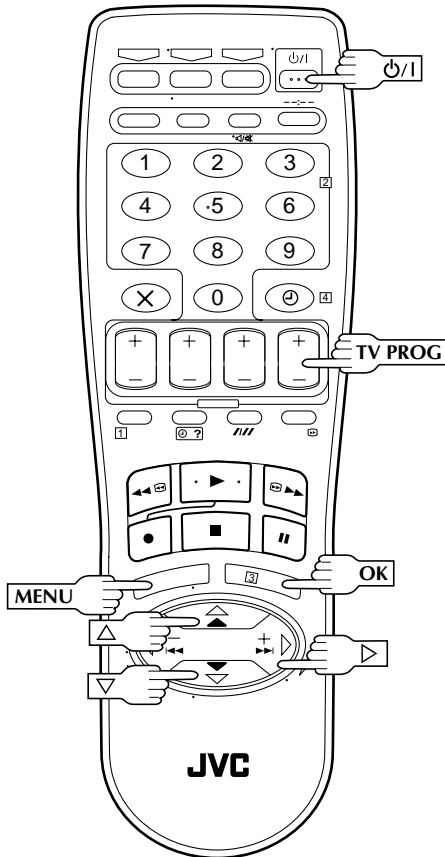

IMPORTANT

Effectuer les étapes suivantes uniquement —

- si le réglage automatique n'a pas été effectué correctement (☞ p. 4).
- si vous avez déménagé dans une zone différente ou si une nouvelle station commence à émettre dans votre région.

Votre magnétoscope a besoin de mémoriser toutes les stations pour enregistrer des programmes TV. Le réglage automatique des canaux affecte automatiquement toutes les stations reçues dans votre région pour les rappeler avec les touches **TV PROG** sans passer par des canaux vacants.

Réglage automatique des canaux

1 METTRE EN MARCHÉ LE MAGNETOSCOPE

Appuyer sur **⏻/I**.

2 AVOIR ACCÈS À L'ÉCRAN "MENU PRINCIPAL"

Appuyer sur **MENU**.

3 AVOIR ACCÈS À L'ÉCRAN DE RÉGLAGE DU PAYS

Appuyer sur **Δ∇** pour déplacer la barre illuminée (curseur) sur "REGL. AUTO. DES CANAUX", puis appuyer sur **OK** ou **▷**.



4 SÉLECTIONNER LE PAYS

Appuyer sur **Δ∇** pour déplacer la barre illuminée (curseur) sur le nom de votre pays, puis appuyer sur **OK** ou **▷**.

5 SÉLECTIONNER LA LANGUE

Appuyer sur **Δ∇** pour déplacer la barre illuminée (curseur) sur la langue de votre choix.

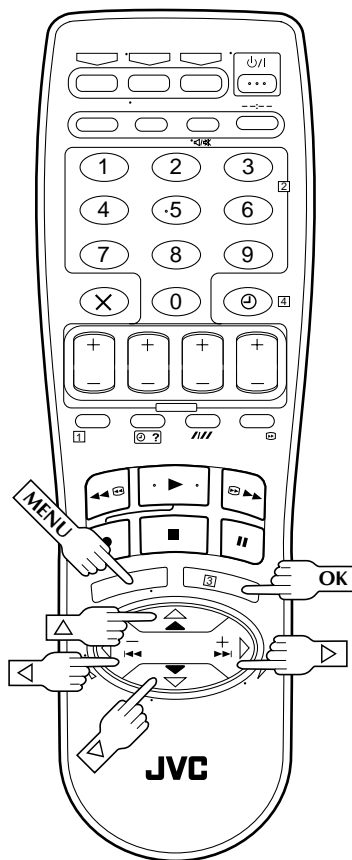

IMPORTANT

- En fonction des conditions de réception, les noms de station peuvent ne pas être mémorisés correctement, et le réglage automatique des numéros guides peut ne pas fonctionner correctement. Si les numéros guides ne sont pas réglés correctement, lorsque vous enregistrez par minuterie un programme TV avec SHOWVIEW, le magnétoscope enregistrera le programme d'une autre chaîne. En programmant la minuterie en utilisant SHOWVIEW, bien vérifier si la chaîne sélectionnée est celle qui va recevoir le programme que vous voulez enregistrer (p. 20, "Enregistrement programmé SHOWVIEW").
- Comme votre magnétoscope mémorise toutes les stations détectées même si les conditions de réception sont médiocres, certaines de ces stations mémorisées peuvent produire une image bruitée. Pour effacer ces stations, "Eliminer une chaîne" à la page 41.

REMARQUES:

- L'accord fin est effectué automatiquement pendant le réglage automatique des canaux. Si vous voulez l'effectuer manuellement, se reporter à la page 44.
- Si vous effectuez le réglage automatique des canaux quand le câble d'antenne n'est pas raccordé correctement, "RECHERCHE TERMINEE — PAS DE SIGNAL —" apparaît sur l'écran à l'étape 7. Si ceci arrive, vérifier le raccordement de l'antenne et appuyer sur **OK**; le réglage automatique des canaux est effectué de nouveau.

6 EFFECTUER LE REGLAGE AUTOMATIQUE DES CANAUX

Appuyer sur **OK** ou **▷**.

- L'écran de réglage automatique apparaît et reste affiché alors que le magnétoscope fait la recherche des stations recevables.

Comme le réglage automatique des chaînes progresse, la marque "■" sur l'écran se déplace de la gauche vers la droite. Attendre jusqu'à l'apparition de l'écran montré dans l'étape 7.

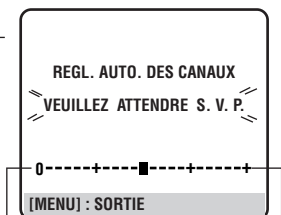

7 VISIONNER L'ECRAN DE CONFIRMATION

Après l'affichage de "RECHERCHE TERMINEE" pendant 5 secondes environ, l'écran de confirmation ressemblant à celui sur la droite apparaît.

Les stations que votre magnétoscope a localisées apparaissent sur un écran de confirmation – N° de chaîne (PR), canaux (CH) et noms de station (N.TV – p. 43).

L'écran sur fond bleu et le programme diffusé actuellement par la station clignotant apparaissent alternativement chacune pendant 8 secondes. Pour accéder à une autre chaîne, utiliser les touches **△▽◀▶** de la télécommande.

PR	CH	N.TV	PR	CH	N.TV
01	25	ARD	08	C26	E-SP
02	C08	SKY1	09	55	WEST
03	10	ZDF	10	C24	SAT1
04	C65	RAI1	11	C23	OSF
05	C31	BBC1	12		---
06	C32	BBC2	13		---
07	C33	3SAT	14		---

[▲▼◀▶] → [OK] : MONTAGE
→ [X] : ANNULER
[MENU] : SORTIE

C: Réseau câblé

- Les stations localisées dans le pays sélectionné apparaissent en tête de la liste.
- Les numéros guides seront également réglés automatiquement pendant le réglage automatique des canaux.

8 REVENIR A L'ECRAN NORMAL

Appuyer sur **MENU**.

- En utilisant l'écran de confirmation, vous pouvez sauter ou ajouter des N° de chaîne, entrer des noms de stations et effectuer d'autres opérations. Se reporter aux pages 40 à 44 pour les procédures.
- En fonction des conditions de réception, les stations peuvent ne pas être mises en mémoire dans l'ordre, et les noms de stations peuvent ne pas être mémorisés correctement.
- Voir page 41 pour des informations sur les émissions codées.

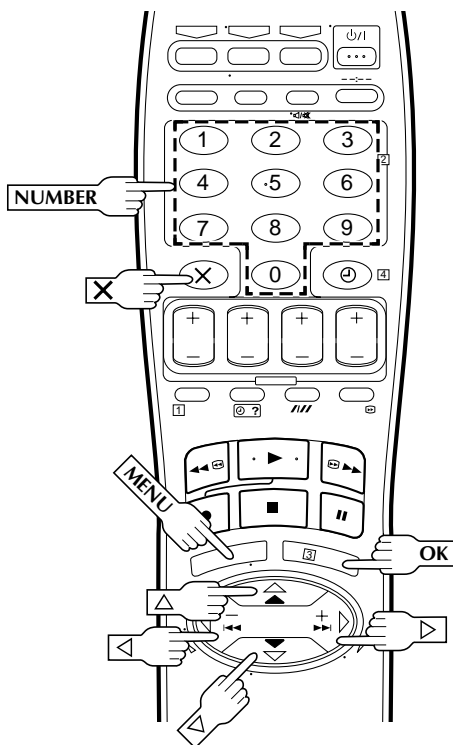

Mise en mémoire manuelle des canaux

Mettre en mémoire les canaux qui n'ont pas été mémorisés pendant le réglage automatique (☞ p. 4) ou le réglage automatique des canaux (☞ p. 38).

1

AVOIR ACCES A L'ECRAN "MENU PRINCIPAL"

Appuyer sur **MENU**.

2

AVOIR ACCES A L'ECRAN DE CONFIRMATION

Déplacer la barre illuminée (curseur) sur "REGL.MANUEL CANAUX" en appuyant sur $\Delta\nabla$, puis appuyer sur **OK** ou \triangleright . L'écran de confirmation apparaît.

3

SELECTIONNER LA POSITION

Appuyer sur $\Delta\nabla\triangleleft\triangleright$ jusqu'à ce qu'une position libre dans laquelle vous voulez mémoriser une chaîne commence à clignoter, puis appuyer sur **OK**. L'écran de réglage manuel apparaît.

(Ex.) Pour mémoriser dans la position 12.

PR	CH	N.TV	PR	CH	N.TV
01	25	ARD	08	C26	E-SP
02	C08	SKY1	09	55	WEST
03	10	ZDF	10	C24	SAT1
04	C65	RAI1	11	C23	OSF
05	C31	BBC1	12	---	---
06	C32	BBC2	13	---	---
07	C33	3SAT	14	---	---

[$\Delta\nabla\triangleleft\triangleright$]
 → [OK] : MONTAGE
 → [X] : ANNULER
 [MENU] : SORTIE

L'écran sur fond bleu et le programme diffusé actuellement par la station sélectionnée apparaissent alternativement chacune pendant 8 secondes.

4

SELECTIONNER LA GAMME

Appuyer sur $\Delta\nabla$ pour changer la gamme entre CH (chaîne normale) et CC (câble), puis appuyer sur \triangleright .

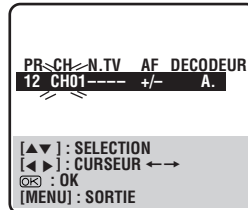

L'écran sur fond bleu et le programme diffusé actuellement par la station sélectionnée apparaissent alternativement chacune pendant 8 secondes.

5

ENTRER LE CANAL

Appuyer sur les touches **NUMBER** pour entrer le numéro de canal que vous voulez mémoriser.

- Entrer "0" avant tout entrée à un seul chiffre.
- Pour entrer le nom de station déposé (N.TV ☞ p. 43), appuyer sur \triangleright jusqu'à ce que "----" (réglage N.TV) commence à clignoter, puis appuyer sur $\Delta\nabla$.
- Pour l'ajustement de l'accord fin, appuyer sur \triangleright jusqu'à ce que "+/-" commence à clignoter, puis appuyer sur $\Delta\nabla$. Pendant l'accord, "+" ou "-" apparaît.
- Pour mémoriser un canal dont les émissions sont codées, appuyer sur \triangleright jusqu'à ce que "A." (réglage du décodeur) clignote, puis appuyer sur $\Delta\nabla$ pour régler "DECODEUR" sur "M." ("A." est le réglage par défaut).
- Lorsque "SELECTION AV2" est réglé sur "AUX.", le réglage de "DECODEUR" ne peut pas être changé (☞ p. 31).

6

ENTRER LES NOUVELLES INFORMATIONS DU CANAL

Appuyer sur **OK**, et l'écran de confirmation apparaît.

- Répéter les étapes 3 à 6 le nombre de fois nécessaire.

7

FERMER L'ECRAN DE CONFIRMATION

Appuyer sur **MENU**.

- Pour changer de positions, voir "Changer le numéro d'une chaîne" (☞ p. 41).
- Si vous voulez régler des noms de station autres que les noms déposés dans votre magnétoscope, ☞ "Nommer des chaînes (B)" à la page 42.

ATTENTION

Après avoir mis manuellement des canaux en mémoire, s'assurer d'effectuer le réglage des numéros guides (☞ p. 45) pour obtenir des résultats corrects avec l'enregistrement programmé SHOWVIEW.

Eliminer une chaîne

Effectuer les étapes 1 et 2 de "Mise en mémoire manuelle des canaux" à la page 40 pour avoir accès à l'écran de confirmation avant de continuer.

- 1** **SELECTIONNER L'ITEM**
Appuyer sur $\Delta \nabla \triangleleft \triangleright$ jusqu'à ce que le canal que vous voulez éliminer commence à clignoter.
- 2** **ELIMINER LE CANAL**
Appuyer sur X.
 - L'item directement au-dessous de celui annulé monte d'une ligne.
 - Répéter les étapes 1 et 2 le nombre de fois nécessaire.
- 3** **FERMER L'ECRAN DE CONFIRMATION**
Appuyer sur MENU.

Changer le numéro d'une chaîne

Effectuer les étapes 1 et 2 de "Mise en mémoire manuelle des canaux" à la page 40 pour avoir accès à l'écran de confirmation avant de continuer.

- 1** **SELECTIONNER L'ITEM**
Appuyer sur $\Delta \nabla \triangleleft \triangleright$ jusqu'à ce que l'item que vous voulez déplacer commence à clignoter. Puis appuyer sur OK et le nom de station (N.TV) et son numéro de canal (CH) commencent à clignoter.
- 2** **SELECTIONNER UN NOUVEAU N° DE CHAÎNE**
Appuyer sur $\Delta \nabla \triangleleft \triangleright$ pour déplacer la station sur son nouveau N°, puis appuyer sur OK.
Exemple: Si vous voulez déplacer la chaîne en position 4 sur la position 2, les chaînes à l'origine en positions 2 et 3 se déplacent chacune d'une position vers le bas.
- 3** **FERMER L'ECRAN DE CONFIRMATION**
Appuyer sur MENU.

PR	CH	N.TV	PR	CH	N.TV	PR	CH	N.TV	PR	CH	N.TV
01	25	ARD	08	C26	E-SP	01	25	ARD	08	C26	E-SP
02	C08	SKY1	09	55	WEST	02	C65	RAI1	09	55	WEST
03	10	ZDF	10	C24	SAT1	03	C08	SKY1	10	C24	SAT1
04	C65	RAI1	11	C23	DSF	04	10	ZDF	11	C23	DSF
05	C31	BBC1	12	C25	ESPN	05	C31	BBC1	12	C25	ESPN
06	C32	BBC2	13	----	----	06	C32	BBC2	13	----	----
07	C33	3SAT	14	----	----	07	C33	3SAT	14	----	----

[$\Delta \nabla \triangleleft \triangleright$]: DEPLACER
 [X]: REGL. MANUEL CANAUX
 [MENU]: SORTIE

[$\Delta \nabla \triangleleft \triangleright$]: DEPLACER → [X]
 [MENU]: SORTIE

- Répéter les étapes 1 et 2 le nombre de fois nécessaire.

Recevoir une chaîne codée

SELECTIONNER LE MODE DECODEUR

Régler "SELECTION AV2" sur "DECODEUR" (☞ p. 31).

AVOIR ACCES A L'ECRAN DE CONFIRMATION

Effectuer les étapes 1 et 2 de "Mise en mémoire manuelle des canaux" à la page 40.

SELECTIONNER LA POSITION

Appuyer sur $\Delta \nabla \triangleleft \triangleright$ pour sélectionner la chaîne diffusant des programmes codés, puis appuyer deux fois sur OK.

CHANGER LE REGLAGE DECODEUR

Appuyer sur \triangleright jusqu'à ce que "A." (réglage décodeur) commence à clignoter, et le régler sur "M." en appuyant sur $\Delta \nabla$.

REVENIR A L'ECRAN DE CONFIRMATION

Appuyer sur OK.

- Répéter les étapes 3 à 5 le nombre de fois nécessaire.

FERMER L'ECRAN DE CONFIRMATION

Appuyer sur MENU.

ATTENTION

Après avoir éliminé des chaînes ou changer des numéros de chaîne, s'assurer d'effectuer le réglage des numéros guides (☞ p. 45) pour obtenir des résultats corrects avec l'enregistrement programmé SHOWVIEW.

Nommer des chaînes (A)

Régler des noms de stations qui sont déposés dans votre magnétoscope.

Effectuer les étapes 1 et 2 de "Mise en mémoire manuelle des canaux" à la page 40 pour avoir accès à l'écran de confirmation avant de continuer.

1 SELECTIONNER L'ITEM

Appuyer sur $\Delta \nabla \triangleleft \triangleright$ jusqu'à ce que l'item que vous voulez commence à clignoter.

2 AVOIR ACCES A L'ECRAN DE REGLAGE MANUEL DES CANAUX

Appuyer deux fois sur **OK**.

3 SELECTIONNER UNE NOUVELLE CHAINE

Appuyer sur \triangleright jusqu'à ce que le nom de station (N. TV) commence à clignoter, puis appuyer sur $\Delta \nabla$ jusqu'à ce que le nom (N.TV) de la nouvelle chaîne que vous voulez mettre en mémoire commence à clignoter.

Des noms de chaîne mémorisés (☞ p. 43) apparaissent quand vous appuyez sur $\Delta \nabla$.

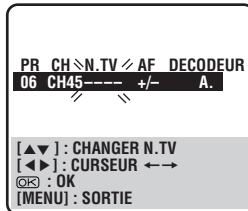

4 COMMUTER LES STATIONS

Appuyer sur **OK**.

- L'écran de confirmation apparaît.
- Répéter les étapes 1 et 4 le nombre de fois nécessaire.

5 FERMER L'ECRAN DE CONFIRMATION

Appuyer sur **MENU**.

Nommer des chaînes (B)

Régler des noms de stations autres que ceux qui sont déposés dans votre magnétoscope.

Effectuer les étapes 1 et 2 de "Mise en mémoire manuelle des canaux" à la page 40 pour avoir accès à l'écran de confirmation et effectuer l'étape 1 et 2 de "Nommer des chaînes (A)" de la colonne de gauche avant de continuer.

1 SELECTIONNER LES CARACTERES DU NOM DE CHAINE

Appuyer sur \triangleright jusqu'à ce que la première lettre du nom de station commence à clignoter.

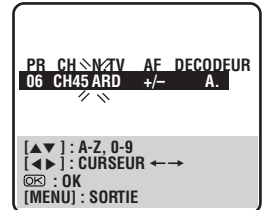

2 ENTRER DE NOUVEAUX CARACTERES

Appuyer sur $\Delta \nabla$ pour sélectionner les caractères (A-Z, 0-9, -, *, +, (espace)) et arrêter quand le caractère désiré est indiqué, puis appuyer sur \triangleright pour valider. Entrer les caractères suivants de la même façon (maximum de 4).

Après l'entrée de tous les caractères, appuyer sur **OK**.

- L'écran de confirmation apparaît.
- Si vous faites une erreur, appuyer sur \triangleleft jusqu'à ce que le caractère incorrect commence à clignoter. Puis entrer le caractère correct en appuyant sur $\Delta \nabla$.

3 FERMER L'ECRAN DE CONFIRMATION

Appuyer sur **MENU**.

Liste de stations TV et identification

N.TV*	NOM DE STATION
1000	TV1000
3SAT	3SAT
ADLT	ADULT
ANT3	ANTENA3
ARD	ARD
ARTE	ARTE
BBC	BBC GROUP
BBC1	BBC1
BBC2	BBC2
BR3	BAYERN3
C+	CANAL PLUS
C1	PORTUGUSES
CAN5	CANALE5
CH4	CHANNEL4
CH5	CHANNEL5
CHLD	CHILD
CINE	CINEMA
CLUB	TELECLUB
CMT	CMT
CNN	CNN
CSUR	ANDALUCIA
DISC	DISCOVERY
DR	DR TV
DRS	DRS
DSF	DSF
ETB1	ETB1
ETB2	ETB2
EURO	EURONEWS
EUSP	EUROSPORTS
FEMM	FEMMAN
FILM	FILM
FNET	FILMNET
FR2	France2
FR3	France3
GALA	GALAVISION
HR3	HESSEN3
INFO	INFO-KANAL
ITA1	ITALIA1
ITA7	ITALIA7
ITV	ITV
JSTV	JSTV
KA2	KA2
KAB1	KABEL1
KAN2	KANAL2
LOCA	LOCAL
M6	M6
MBC	MBR
MCM	MCM
MDR	MDR
MOVE	MOVIE
MTV	MTV
MTV3	MTV3
N3	NORD3
N-TV	N-TV
NBC	NBC SUPER
NDR3	NDR3
NED1	NED1
NED2	NED2
NED3	NED3
NEWS	
NICK	NICKELODEON
NRK	NRK
NRK2	NRK2
ODE	ODEON
ORF1	ORF1

N.TV*	NOM DE STATION
ORF2	ORF2
ORF3	ORF3
OWL3	OWL3
PREM	PREMIERE
PRO7	PRO7
RAI1	RAI1
RAI2	RAI2
RAI3	RAI3
RET4	RETE4
21	TELE21
RTBF	RTBF1 or 2
RTL	RTL
RTL2	RTL2
RTL4	RTL4
RTL5	RTL5
RTP	RTP
S4	SCHWEIZ4
SAT1	SAT1
SBS	SBS
SHOW	SHOW
SIC	SOCIEDADE
SKY	SKY CHANNEL
SKYN	SKY NEWS
SPRT	SPORT
SRTL	SUPER RTL
STAR	STAR-TV
SVT1	SVT1
SVT2	SVT2
SW3	SUEDWEST3
TCC	TCC
TELE	TELE
TEL5	TELE5
TF1	TF1
TM3	TM3
TMC	TELEMONTECARLO
TNT	TNT INT
TRT	TRT INT
TSI	TSI
TSR	TSR
TV1	BRTN TV1
TV2	BRTN TV2
TV3	TV3
TV4	TV4
TV5	TV5
TV6	TV6
TVE1	TVE1
TVE2	TVE2
TVG	TV GALICIA
TVI	TV INDEPENDENT
TVN	TV NORGE
VCR	VIDEO
VERO	VERONICA
VH-1	VH-1
VIVA	VIVA
VIV2	VIVA2
VMTV	VIDEO MUSIC
VOX	VOX
VT4	VT4
VTM	VTM
WDR1	West1
WDR3	West3
YLE1	YLE1
YLE2	YLE2
ZDF	ZDF
ZTV	ZTV

* L'abréviation "N.TV" est ce qui est montré sur l'écran à la place du nom de station. L'abréviation "N.TV" est indiquée sur l'écran de confirmation et est affichée sur l'écran TV lorsque la chaîne est changée.

Accord fin des canaux déjà en mémoire

Effectuer les étapes 1 et 2 de "Mise en mémoire manuelle des canaux" à la page 40 pour avoir accès à l'écran de confirmation avant de continuer.

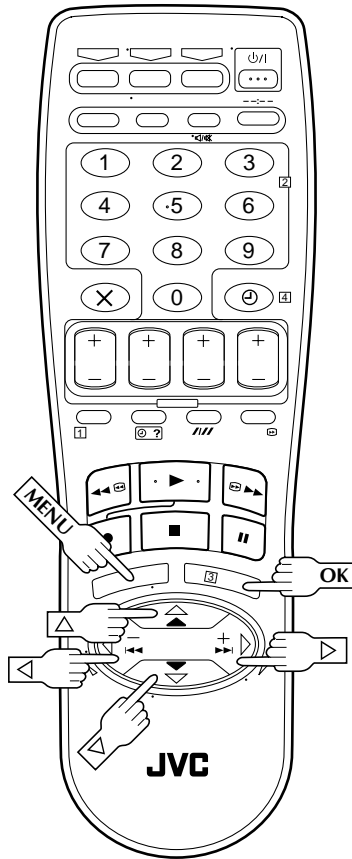

1 SELECTIONNER LE CANAL A ACCORDER FINEMENT

Appuyer sur $\Delta \nabla \triangleleft \triangleright$ jusqu'à ce que le canal que vous voulez accorder commence à clignoter.

2 AVOIR ACCES A L'ECRAN DE REGLAGE MANUEL DES CANAUX

Appuyer deux fois sur OK. L'écran de réglage manuel des canaux apparaît.

3 EFFECTUER L'ACCORD

Appuyer sur \triangleright jusqu'à ce que "+/-" commence à clignoter, puis appuyer sur $\Delta \nabla$ jusqu'à ce que l'image soit la plus nette possible. Puis appuyez sur OK.

- L'écran de confirmation apparaît.
- Répétez les étapes 1 à 3 le nombre de fois nécessaire.

4 FERMER L'ECRAN DE CONFIRMATION

Appuyer sur MENU.

Réglage SHOWVIEW

IMPORTANT

Normalement, le réglage automatique (☞ p. 4) ou le réglage automatique des canaux (☞ p. 38) règle automatiquement les numéros guides. Vous n'avez besoin de régler manuellement les numéros guides que dans les cas suivants.

- Si en programmant la minuterie avec SHOWVIEW, le magnétoscope ne sélectionne pas la chaîne sur laquelle la station que vous voulez enregistrer est reçue sur votre magnétoscope.
— Régler manuellement le numéro guide pour cette station.
- Si vous ajoutez ou éliminez une chaîne ou si vous changez manuellement la position des chaînes après avoir effectué le réglage automatique ou le réglage automatique des canaux.
— Régler manuellement les numéros guides pour toutes les stations recevables.
- Si vous voulez enregistrer par minuterie une chaîne satellite avec SHOWVIEW.
— Régler les numéros guides pour toutes les émissions satellite reçues sur votre tuner satellite.

Mettre en marche le téléviseur et sélectionner le canal vidéo (ou le mode AV).

Réglage des numéros guides

1 AVOIR ACCES A L'ECRAN "MENU PRINCIPAL"

Appuyer sur **MENU**.

2 AVOIR ACCES A L'ECRAN "REGLAGES INITIAUX"

Appuyer sur $\Delta\nabla$ pour déplacer la barre illuminée (curseur) sur "REGLAGES INITIAUX", puis appuyer sur **OK** ou \triangleright .

3 AVOIR ACCES A L'ECRAN "REGL. DES NUMEROS GUIDE"

Appuyer sur $\Delta\nabla$ pour déplacer la barre illuminée (curseur) sur "REGL. DES NUMEROS GUIDE", puis appuyer sur **OK** ou \triangleright .

4 ENTRER LE NUMERO GUIDE

Appuyer sur $\Delta\nabla$ ou sur les touches **NUMBER** pour entrer le numéro guide pour la station désirée comme montré dans le guide TV. Puis appuyer sur **OK** ou \triangleright .

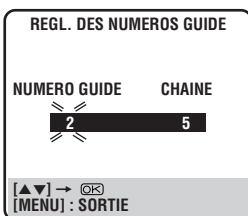

(Ex.) Pour entrer le numéro guide 2 pour ZDF.

5 ENTRER LE NUMERO DE LA CHAINE

Appuyer sur $\Delta\nabla$ ou sur les touches **NUMBER** pour entrer le numéro de la chaîne du magnétoscope sur laquelle l'émission du numéro guide est reçue. Puis appuyer sur **OK** ou \triangleright .

- Si une émission satellite est reçue sur la chaîne auxiliaire "L-2" de votre magnétoscope, sélectionner "L-2" pour la chaîne.
- Répéter les étapes 4 et 5 si nécessaire.

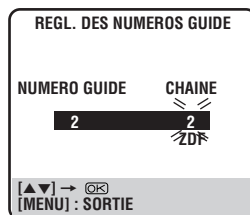

(Ex.) Si ZDF est reçu sur la chaîne 2.

6 REVENIR A L'ECRAN NORMAL

Appuyer sur **MENU**.

Numéros guides

Les numéros guides (NUMERO GUIDE) se réfèrent aux numéros des stations TV affectés, selon la région de diffusion, pour l'enregistrement par minuterie SHOWVIEW. Les numéros guides sont indiqués dans la plupart des guides TV.

Réglage de l'horloge

Mettre en marche le téléviseur et sélectionner le canal vidéo (ou le mode AV).

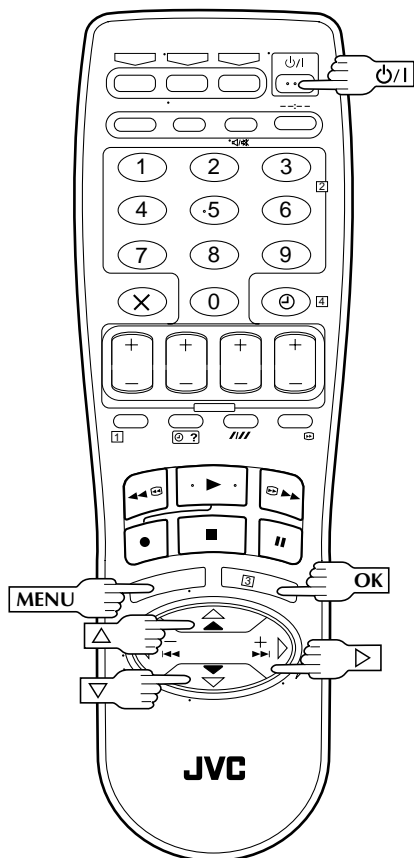

Juste à l'heure (HORL. AUTO)

La fonction Juste à l'heure offre un maintien précis de l'heure par des réglages automatiques à des intervalles réguliers, en lisant les données d'un signal PDC. L'option Juste à l'heure peut être réglée sur "M." ou "A." sur les écrans de réglage de l'horloge (le réglage par défaut est "A."). Appuyer sur **OK** jusqu'à ce que le réglage HORL. AUTO commence à clignoter, puis appuyer sur $\Delta \nabla$ pour changer le réglage.

IMPORTANT: Si vous coupez la fonction Juste à l'heure, la précision de l'horloge incorporée de votre magnétoSCOPE peut être réduite, ce qui pourrait affecter défavorablement l'enregistrement par minuterie. Nous vous recommandons de laisser la fonction Juste à l'heure en marche. Toutefois si les données de réglage de l'horloge d'un signal PDC sont incorrectes, nous vous conseillons de laisser Juste à l'heure réglée sur "A."

IMPORTANT

Si vous avez effectué le réglage automatique (☞ p. 4) ou le réglage automatique des canaux (☞ p. 38), sans même avoir réglé l'horloge précédemment, l'horloge incorporée du magnétoSCOPE est également réglée automatiquement. Effectuer les étapes suivantes uniquement —

— si le réglage automatique de l'horloge n'a pas été effectué correctement par le réglage automatique ou le réglage automatique des canaux.

ou

— si le soutien mémoire du magnétoSCOPE a été épuisé.

ou

— si vous voulez changer le réglage Juste à l'heure (☞ "Juste à l'heure" dans la colonne de gauche).

1 METTRE EN MARCHÉ LE MAGNETOSCOPE

Appuyer sur ψ/I .

2 AVOIR ACCES A L'ECRAN "MENU PRINCIPAL"

Appuyer sur **MENU**.

3 AVOIR ACCES A L'ECRAN "REGLAGES INITIAUX"

Déplacer la barre illuminée (curseur) sur "REGLAGES INITIAUX" en appuyant sur $\Delta \nabla$, puis appuyer sur **OK** ou \triangleright .

4 AVOIR ACCES A L'ECRAN "REGLAGE DE L'HORLOGE"

Déplacer la barre illuminée (curseur) sur "REGLAGE DE L'HORLOGE" en appuyant sur $\Delta \nabla$, puis appuyer sur **OK** ou \triangleright . L'écran de réglage de l'horloge apparaît.

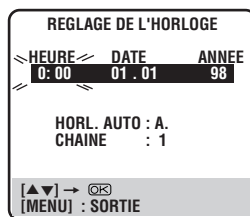
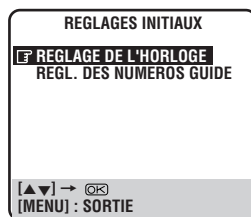

5 REGLER LA DATE ET L'HEURE

Appuyer sur $\Delta \nabla$ pour régler l'heure, puis appuyer sur **OK** ou \triangleright . L'affichage de "date" commence à clignoter. Répéter la procédure pour régler la date et l'année.

- Lorsque vous réglez l'heure, maintenir pressé $\Delta \nabla$ pour changer l'heure par pas de 30 minutes.
- Lorsque vous réglez la date, maintenir pressé $\Delta \nabla$ pour changer la date par pas de 15 jours.

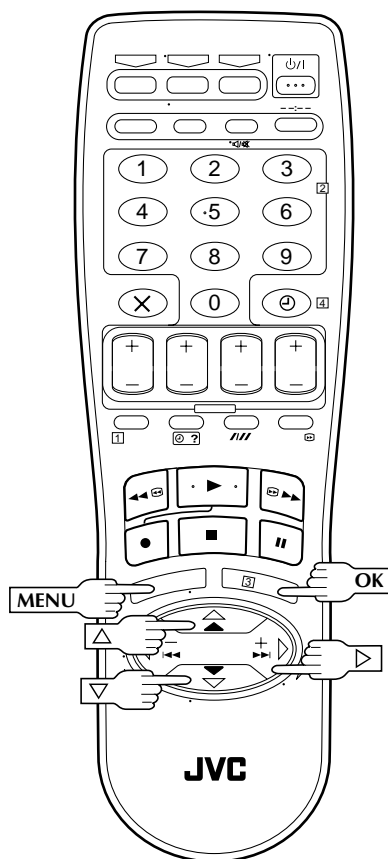

6

REGLER JUSTE A L'HEURE

Le réglage par défaut est "A.". Le régler comme voulu en appuyant sur $\Delta \nabla$, puis appuyer sur **OK** ou \triangleright .

- Pour la fonction Juste à l'heure, \llcorner "Juste à l'heure" à la page 46.
- Si vous réglez sur "A.", vous pouvez ignorer l'étape suivante.

7

SELECTIONNER LA CHAINE DELIVRANT LES DONNEES DE L'HORLOGE

Le magnétoscope est pré-réglé pour recevoir les données de réglage et d'ajustement de l'horloge à partir d'une chaîne 1. Appuyer sur $\Delta \nabla$ pour faire apparaître le numéro représentant la station diffusant des données de réglage de l'horloge, puis appuyer sur **OK** ou \triangleright .

8

LANCER LE FONCTIONNEMENT DE L'HORLOGE

Appuyer sur **MENU**.

REMARQUES:

- Juste à l'heure (réglé sur "M.") permet l'ajustement de l'horloge incorporée du magnétoscope toutes les heures, sauf pour 23 heures, minuit, 1 heure et 2 heures.
- Juste à l'heure n'a pas d'effet quand ...
 - l'alimentation du magnétoscope est en marche.
 - le magnétoscope est en mode de minuterie.
 - une différence de plus de 3 minutes existe entre l'heure de l'horloge incorporée et l'heure actuelle.
 - le magnétoscope est dans le mode d'enregistrement automatique d'émission satellite (\llcorner p. 26).
 - le magnétoscope est dans le mode d'économie d'énergie (\llcorner p. 9).
- Si Juste à l'heure est réglée sur "M.", l'horloge du magnétoscope est ajustée automatiquement au début et à la fin de l'heure d'été.
- La fonction Juste à l'heure peut ne pas fonctionner correctement en fonction des conditions de réception.

Avant de faire appel à un dépanneur pour un problème, utilisez ce tableau et regardez si vous ne pouvez pas réparer le trouble par vous-même. Des petits problèmes sont souvent faciles à corriger, ce qui vous épargne la peine d'avoir à envoyer votre magnéscope en réparation.

ALIMENTATION

SYMPTOME	CAUSE POSSIBLE	ACTION CORRECTIVE
1. L'alimentation ne vient pas.	<ul style="list-style-type: none"> Le cordon d'alimentation est débranché. 	Brancher le cordon d'alimentation.
2. L'horloge fonctionne, mais l'alimentation du magnéscope ne vient pas.	<ul style="list-style-type: none"> "⊕" est affiché sur le panneau d'affichage avec la minuterie automatique réglée sur "A." 	Appuyer sur ⊕ pour éteindre l'indicateur "⊕".
3. La télécommande ne fonctionne pas.	<ul style="list-style-type: none"> Les piles sont usées. 	Remplacer les piles usées par des nouvelles.

TRANSPORT DE BANDE

SYMPTOME	CAUSE POSSIBLE	ACTION CORRECTIVE
1. La bande ne défile pas pendant l'enregistrement.	<ul style="list-style-type: none"> "⏮" est affiché sur le panneau d'affichage. 	Appuyer sur PLAY pour éteindre l'indicateur "⏮".
2. La bande n'est pas rembobinée ou ne défile pas en avance rapide.	<ul style="list-style-type: none"> La bande est déjà complètement rembobinée sur une bobine ou l'autre. 	Vérifier la cassette.

LECTURE

SYMPTOME	CAUSE POSSIBLE	ACTION CORRECTIVE
1. L'image de lecture n'apparaît pas quand la bande défile.	<ul style="list-style-type: none"> Si vous utilisez le raccordement RF OUT le sélecteur de chaîne du téléviseur n'est pas réglé sur le canal VIDEO. . . . le canal VIDEO du magnéscope n'a pas été réglé correctement. Si vous utilisez le raccordement AV, le téléviseur n'est pas réglé sur le mode AV. 	<p>Si vous utilisez le raccordement RF OUT régler le téléviseur sur le canal VIDEO. (☞ p. 5). . . . effectuer le "Réglage du canal vidéo" (☞ p. 37).</p> <p>Si vous utilisez le raccordement AV, régler le téléviseur sur son mode AV.</p>
2. Des parasites apparaissent pendant la recherche visuelle.	<ul style="list-style-type: none"> C'est normal. 	
3. Des parasites apparaissent pendant la lecture normale.	<ul style="list-style-type: none"> Le mode d'alignement automatique est engagé. 	Essayer en mode d'alignement manuel (☞ p. 13).
4. L'image de lecture est floue ou interrompue, alors que les émissions TV sont nettes.	<ul style="list-style-type: none"> Les têtes vidéo peuvent être sales. 	Consulter votre revendeur JVC.
5. Des coupures sont perceptibles sur la piste son Hi-Fi.	<ul style="list-style-type: none"> L'alignement automatique est engagé. 	Passer et ajuster en mode d'alignement manuel (☞ p. 13).

ENREGISTREMENT

SYMPTOME	CAUSE POSSIBLE	ACTION CORRECTIVE
1. L'enregistrement ne démarre pas.	<ul style="list-style-type: none"> Il n'y a pas de cassette chargée ou la cassette chargée a sa languette de sécurité d'enregistrement retirée. 	Introduire une cassette ou couvrir l'emplacement de la languette de sécurité avec de la bande adhésive.
2. Les émissions TV ne peuvent pas être enregistrées.	<ul style="list-style-type: none"> "L-1" ou "L-2" a été sélectionné comme mode d'entrée. 	Régler le magnéscope sur le canal approprié.
3. Le montage bande sur bande n'est pas possible.	<ul style="list-style-type: none"> La source (autre magnéscope, caméscope) n'est pas raccordée correctement. L'alimentation sur un ou plusieurs appareils n'a pas été mise sur marche. Le mode d'entrée n'a pas été réglé correctement. 	<p>Confirmer que la source est raccordée correctement.</p> <p>Bien mettre sur marche l'alimentation de tous les appareils. Régler le mode d'entrée sur "L-1" ou "L-2".</p>
4. L'enregistrement de caméscope n'est pas possible.	<ul style="list-style-type: none"> Le caméscope n'est pas raccordé correctement. Le mode d'entrée n'a pas été réglé correctement. 	<p>Confirmer que le caméscope est raccordé correctement.</p> <p>Régler le mode d'entrée sur "L-1" ou "L-2".</p>

ENREGISTREMENT PAR MINUTERIE

SYMPTOME	CAUSE POSSIBLE	ACTION CORRECTIVE
1. L'enregistrement par minuterie ne fonctionne pas.	<ul style="list-style-type: none"> ● L'horloge et/ou la minuterie n'a pas été réglée correctement. ● La minuterie n'est pas engagée. 	Effectuer de nouveau les réglages de l'horloge et/ou de la minuterie. Appuyer sur \ominus et s'assurer que " \ominus " apparaît sur le panneau d'affichage.
2. La programmation de la minuterie ne fonctionne pas.	<ul style="list-style-type: none"> ● L'enregistrement par minuterie est en cours. 	La programmation de la minuterie ne peut pas être effectuée lorsque l'enregistrement par minuterie est en cours. Attendre sa fin.
3. " \ominus " et " $\overline{\text{STOP}}$ " sur le panneau d'affichage ne s'arrêtent pas de clignoter.	<ul style="list-style-type: none"> ● La minuterie est engagée, mais il n'y a pas de cassette chargée. 	Charger une cassette avec sa languette de sécurité d'enregistrement intacte, ou avec l'emplacement couvert par de la bande adhésive.
4. La cassette est éjectée automatiquement, et " \ominus " et " $\overline{\text{STOP}}$ " sur le panneau d'affichage ne s'arrêtent pas de clignoter.	<ul style="list-style-type: none"> ● La cassette chargée a sa languette de sécurité d'enregistrement retirée. 	Retirer la cassette et couvrir l'emplacement avec de la bande adhésive, ou la remplacer par une cassette sur laquelle la languette de sécurité est intacte.
5. " \ominus " clignote pendant 10 secondes et le mode de minuterie est relâché.	<ul style="list-style-type: none"> ● \ominus a été pressé alors qu'il n'y a pas de programmes en mémoire, ou les informations de programmation d'enregistrement par minuterie n'ont pas été programmées correctement. 	Vérifier les données programmées et reprogrammer si nécessaire, puis appuyer à nouveau sur \ominus .
6. La cassette est éjectée automatiquement, l'alimentation est coupée et " \ominus " et " $\overline{\text{STOP}}$ " ne s'arrêtent pas de clignoter.	<ul style="list-style-type: none"> ● La fin de la bande a été atteinte pendant l'enregistrement par minuterie. 	Le programme peut ne pas avoir été enregistré dans son intégralité. La prochaine fois, s'assurer d'avoir assez de durée sur la bande pour enregistrer le programme en entier.
7. SHOWVIEW ne fait pas correctement l'enregistrement par minuterie.	<ul style="list-style-type: none"> ● Les positions de canal du magnétoscope n'ont pas été réglées correctement. 	Se reporter à "Réglage des numéros guides" et refaire la procédure (☞ p. 45).

AUTRES PROBLEMES

SYMPTOME	CAUSE POSSIBLE	ACTION CORRECTIVE
1. Un sifflement ou un hurlement est entendu du téléviseur pendant l'enregistrement avec un camescope.	<ul style="list-style-type: none"> ● Le microphone du camescope est trop près du téléviseur. ● Le volume du téléviseur est trop fort. 	Placer le camescope pour que son microphone soit loin du téléviseur. Baisser le volume du téléviseur.
2. En balayant les canaux, certains sont sautés.	<ul style="list-style-type: none"> ● Ces canaux ont été préréglés pour être sautés. 	Si vous avez besoin des canaux sautés, les remettre en mémoire (☞ p. 40).
3. Le canal ne peut pas être changé.	<ul style="list-style-type: none"> ● L'enregistrement est en cours. 	Appuyer sur PAUSE pour faire une pause d'enregistrement, changer de canal, puis appuyer sur PLAY pour reprendre l'enregistrement.
4. Les réglages des canaux qui ont été faits manuellement semblent avoir changé ou disparu.	<ul style="list-style-type: none"> ● Après que les réglages manuels ont été faits, le réglage automatique des canaux a été effectué. 	Effectuer de nouveau le réglage manuel.
5. Il n'y a pas de chaîne dans la mémoire du magnétoscope.	<ul style="list-style-type: none"> ● Le câble d'antenne TV n'était pas raccordé au magnétoscope lorsque le réglage automatique a été effectué. 	Raccorder correctement le câble d'antenne TV au magnétoscope et couper une fois l'alimentation du magnétoscope, puis remettre l'alimentation du magnétoscope en marche. Le magnétoscope essaiera de nouveau de faire le réglage automatique (☞ p. 4).
6. La télécommande ne fonctionne pas avec le téléviseur ou le tuner satellite.	<ul style="list-style-type: none"> ● Le réglage de marque de la télécommande est incorrect. 	Régler la télécommande sur la marque correcte (☞ p. 28, 29).

LECTURE

- Q. Que se passe-t-il si la fin de la bande est atteinte pendant la lecture ou la recherche ?**
R. La bande est automatiquement rembobinée au début.

- Q. Est-ce que le magnéscope peut rester indéfiniment en arrêt sur image ?**
R. Non. Il s'arrête automatiquement au bout de 5 minutes pour protéger les têtes.

- Q. Pendant la recherche, au ralenti, en arrêt sur image et en lecture image par image, je ne peux pas entendre l'audio. Quel est le problème ?**
R. C'est normal.

- Q. En revenant de la recherche à vitesse multiple à la lecture normale, l'image est distordue. Dois-je être concerné par cela ?**
R. Non, c'est normal.

- Q. Des barres parasites apparaissent pendant la recherche à vitesse multiple. Quel est le problème ?**
R. C'est normal.

- Q. En plus d'éviter l'enregistrement, quel effet a le retrait de la languette de sécurité ?**
R. Il empêche le marquage de codes d'indexation.

- Q. Quelquefois, pendant la recherche indexée, le magnéscope ne peut pas trouver le programme que je veux voir. Pourquoi ?**
R. Il peut y avoir des codes d'indexation trop près les uns des autres.

ENREGISTREMENT

- Q. Lorsque je fais une pause d'enregistrement et reprends l'enregistrement, la fin de l'enregistrement avant la pause est recouverte par le nouvel enregistrement. Pourquoi est-ce que cela se produit ?**
R. C'est normal. C'est pour réduire la distorsion à la pause et aux points de reprise.

- Q. Est-ce que le magnéscope peut rester indéfiniment en mode de pause d'enregistrement ?**
R. Non. Le magnéscope passe automatiquement en mode d'arrêt au bout de 5 minutes pour protéger les têtes.

- Q. Que se passe-t-il si la bande arrive à sa fin pendant l'enregistrement ?**
R. Le magnéscope la rembobine automatiquement au début.

ENREGISTREMENT PAR MINUTERIE

- Q. "⊙" et "⊕" restent allumés sur le panneau d'affichage avant. Est-ce qu'il y a un problème ?**
R. Non. C'est un état normal lorsqu'un enregistrement par minuterie est en cours.

- Q. Est-ce que je peux programmer la minuterie pendant que je regarde une bande ou une émission TV ?**
R. Vous ne verrez pas l'image parce qu'elle est remplacée par le menu sur écran, mais l'audio du programme ou de la bande que vous visionnez peut être entendu.

- Q. Sera-t-il possible d'enregistrer par minuterie un programme diffusé en l'an 2000 ?**
R. Oui, ce sera possible.

ATTENTION:

Ce magnéscope contient des microprocesseurs. Des bruits électroniques externes ou des interférences peuvent causer un mauvais fonctionnement. Dans de tels cas, couper l'alimentation et débrancher le cordon secteur. Puis le rebrancher et remettre l'alimentation. Sortir la cassette. Après contrôle de la cassette, faire fonctionner l'appareil comme d'ordinaire.

VUE DE FACE

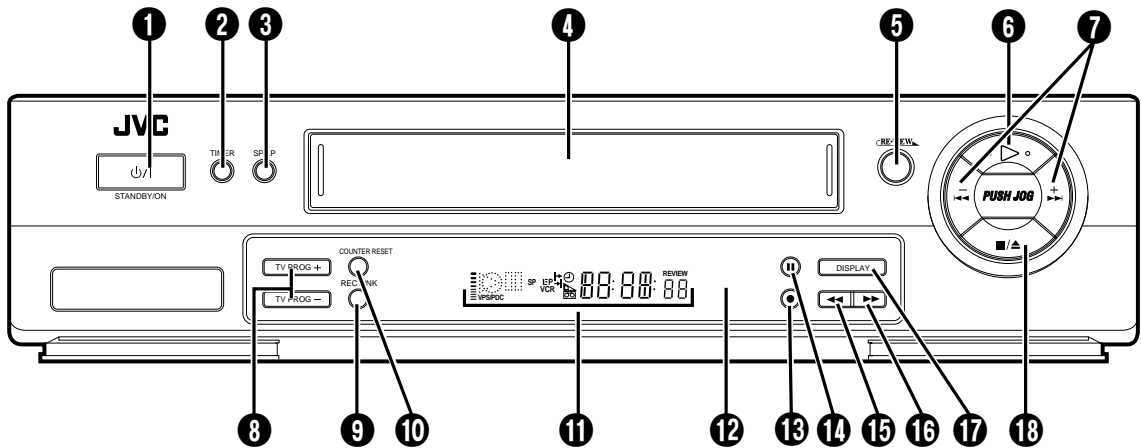

- ❶ Touche de fonctionnement (STANDBY/ON ψ /I) (☞ p. 4)
- ❷ Touche de minuterie (TIMER) (☞ p. 21, 23)
- ❸ Touche de vitesse d'enregistrement (SP/LP) (☞ p. 15)
- ❹ Fenêtre de chargement de la cassette
- ❺ Touche Instant REVIEW (☞ p. 13)
- ❻ Touche de lecture (PLAY) (☞ p. 11)
- ❼ Touche $\ll \ll \gg \gg$ (PUSH JOG) (☞ p. 12, 13)
- ❽ Touches de canal +/- (TV PROG +/-) (☞ p. 15)
- ❾ Touche REC LINK (☞ p. 26)
- ❿ Touche de remise à zéro du compteur (COUNTER RESET) (☞ p. 16)
- ⓫ Panneau d'affichage (☞ p. 52)
- ⓬ Fenêtre de réception infrarouge
- ⓭ Touche d'enregistrement (RECORD) (☞ p. 15)
- ⓮ Touche de pause (PAUSE) (☞ p. 12)
- ⓯ Touche de retour rapide (REW) (☞ p. 11, 12)
- ⓰ Touche d'avance rapide (FF) (☞ p. 11, 12)
- ⓱ Touche d'affichage sur écran (DISPLAY) (☞ p. 16)
- ⓲ Touche d'arrêt/éjection (STOP/EJECT) (☞ p. 11)

VUE ARRIERE

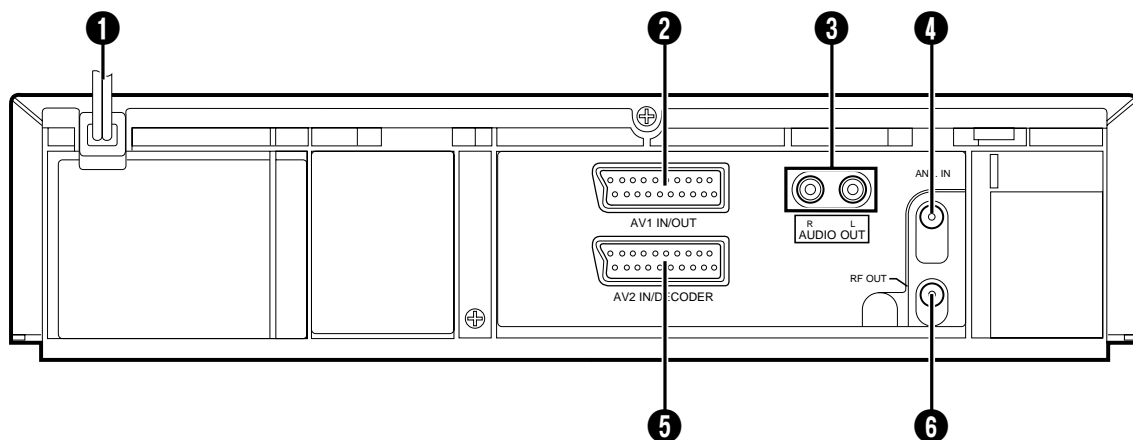

- ❶ Cordon d'alimentation (☞ p. 3)
- ❷ Prise d'entrée/sortie AV1 (AV1 IN/OUT) (☞ p. 3, 31)
- ❸ Connecteurs de sortie audio (L/R) (☞ p. 36)
- ❹ Connecteur d'entrée d'antenne (ANT. IN) (☞ p. 3)
- ❺ Prise d'entrée AV2/décodeur (AV2 IN/DECODER) (☞ p. 31, 33, 34)
- ❻ Connecteur de sortie RF (RF OUT) (☞ p. 3)

PANNEAU D'AFFICHAGE

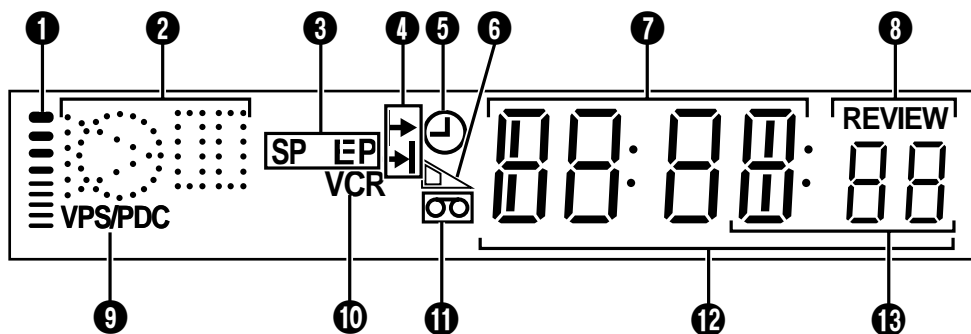

- ❶ Affichage du système d'image B.E.S.T. (☞ p. 18)
- ❷ Indicateurs de mode symboliques
- ❸ Indicateurs de vitesse d'enregistrement (☞ p. 15)
- ❹ Indicateurs d'heure de programmation (☞ p. 22)
- ❺ Indicateur de mode de minuterie (☞ p. 21, 23)
- ❻ Indicateur de durée de bande restante (☞ p. 16)
- ❼ Affichage de la chaîne et de l'horloge (☞ p. 6)
- ❽ Indicateur Instant REVIEW (☞ p. 13)
- ❾ Indicateur VPS/PDC (☞ p. 21, 23)
- ❿ Indicateur VCR (☞ p. 16)
- ⓫ Indicateur de "cassette chargée"
- ⓬ Affichage du compteur et de la durée
- ⓭ Affichage du mode (L-1 ou L-2)

LECTURE: RECHERCHE AVANT/INVERSE VARIABLE:	▶	ARRET SUR IMAGE:	▶
		ENREGISTREMENT:	○
PAUSE ENREGISTREMENT:	○	RALENTI AVANT:	▶
		ENREGISTREMENT:	○

- ❸ Indicateurs de vitesse d'enregistrement (☞ p. 15)
- * EP est uniquement pour la lecture NTSC.

TELECOMMANDE

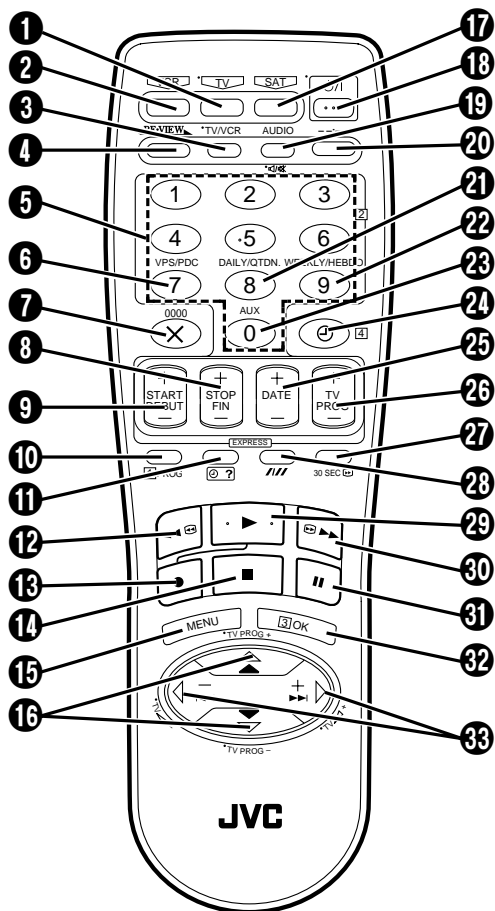

Les touches avec un petit point sur la gauche du nom peuvent également être utilisées pour commander votre téléviseur (☞ p. 28).

- 1 Touche TV (☞ p. 28)
- 2 Touche VCR (☞ p. 28)
- 3 Touche TV/VCR (☞ p. 16, 28)
- 4 Touche REVIEW (☞ p. 13)
- 5 Touches NUMBER (☞ p. 15, 20)
- 6 Touche VPS/PDC (☞ p. 21, 23)
- 7 Touche X (☞ p. 24)
Touche de remise à zéro du compteur (0000) (☞ p. 16)
- 8 Touche d'heure de fin (STOP +/-) (☞ p. 22)
- 9 Touche d'heure de début (START +/-) (☞ p. 22)
- 10 Touche PROG (☞ p. 20)
- 11 Touche ⊖ ? (☞ p. 24)
- 12 Touche de retour rapide (REW) (☞ p. 11, 12)
- 13 Touche d'enregistrement (RECORD) (☞ p. 15)
- 14 Touche STOP (☞ p. 11, 15)
- 15 Touche MENU (☞ p. 7)
- 16 Touche Δ▽ (☞ p. 4)
Touche de chaîne TV PROG +/- (☞ p. 28, 29)
- 17 Touche SAT (☞ p. 29)
- 18 Touche STANDBY/ON ⏻/⏻ (☞ p. 4)
- 19 Touche AUDIO (☞ p. 14)
Touche de silencieux (☞ p. 28)
- 20 Touche d'affichage sur écran (DISPLAY) (☞ p. 16)
- 21 Touche d'enregistrement par minuterie DAILY (☞ p. 21, 23)
- 22 Touche d'enregistrement par minuterie WEEKLY (☞ p. 21, 23)
- 23 Touche de sélection de mode "AUX" (☞ p. 30)
- 24 Touche ⊖ (☞ p. 21, 23)
- 25 Touche DATE +/- (☞ p. 22)
- 26 Touche de canal (TV PROG +/-) (☞ p. 15)
- 27 Touche de recherche de saut (30 SEC) (☞ p. 13)
- 28 Touche d'alignement (Tracking) (☞ p. 13)
Touche de vitesse d'enregistrement (SP/LP) (☞ p. 15)
- 29 Touche de lecture (PLAY) (☞ p. 11)
- 30 Touche d'avance rapide (FF) (☞ p. 11, 12)
- 31 Touche PAUSE (☞ p. 12)
- 32 Touche OK (☞ p. 5)
- 33 Touche ◀▶ (☞ p. 12, 13)
Touches de volume TV +/- (☞ p. 28)

Utilisation

La télécommande peut commander la plupart des fonctions de votre magnétoscope, ainsi que les fonctions de base des téléviseurs et des syntoniseurs satellites JVC et d'autres marques (☞ p. 28, 29).

- Diriger la télécommande vers la fenêtre de réception infrarouge.
- La distance de fonctionnement maximale de la télécommande est de 8 m environ.

REMARQUES:

- En introduisant les piles, bien s'assurer de les introduire dans le bon sens, comme indiqué sur le couvercle des piles.
- Si pour certaines raisons la télécommande ne fonctionne pas correctement, retirer les piles, attendre un moment, remettre les piles puis essayer de nouveau.

ATTENTION

La télécommande peut commander la plupart des fonctions du magnétoscope, ainsi que certaines fonctions de votre téléviseur et de votre récepteur satellite.

- Pour commander votre magnétoscope, appuyer d'abord sur la touche **VCR** pour régler la télécommande sur le mode VCR.
- Pour commander votre téléviseur, appuyer d'abord sur la touche **TV** pour régler la télécommande sur le mode TV (☞ p. 28).
- Pour commander votre tuner satellite, appuyer d'abord sur la touche **SAT** pour régler la télécommande sur le mode tuner satellite (☞ p. 29).

GENERALES

Alimentation	: CA 220 – 240 V~, 50/60 Hz
Consommation	
Alimentation en marche	: 24 W
Alimentation en veille	: 5,5 W
Economie d'énergie (HR-J658E/J700E uniquement)	: 3 W
Températures	
Fonctionnement	: 5°C à 40°C
Stockage	: -20°C à 60°C
Position de fonctionnement	: Seulement horizontale
Dimensions (LxHxP)	: 400 x 94 x 340 mm
Poids	: 3,8 kg
Format	: Standard VHS PAL
Durée maximale d'enregistrement	
(SP)	: 240 mn avec une cassette vidéo E-240
(LP)	: 480 mn avec une cassette vidéo E-240

VIDEO/AUDIO

Système de signal	: Signaux couleur PAL et CCIR, 625 lignes/50 trames
Système d'enregistrement	: Balayage hélicoidal DA4 (Double Azimut)
Rapport signal/bruit	: 45 dB
Résolution horizontale	: 250 lignes
Gamme de fréquence	: 70 Hz à 10.000 Hz (Audio normal) 20 Hz à 20.000 Hz (Audio Hi-Fi)
Entrée/sortie	: Prises péritélévision à 21 broches: IN/OUT x 1, IN/DECODER x 1 Connecteurs RCA: AUDIO OUT x 1

SYNTONISEUR/MINUTERIE

Capacité de canaux TV	: 99 positions (+ position AUX)
Système de syntonisation	: Syntoniseur à synthèse de fréquence
Canaux couverts	: VHF 47 – 89/104 – 300/ 302 – 470 MHz UHF 470 – 862 MHz
Sortie d'antenne	: Canaux UHF 22 – 69 (réglable)
Durée de soutien mémoire	: Environ 10 mn

ACCESSOIRES

Accessoires fournis	: Câble d'antenne, Boîtier de télécommande à infrarouge, Pile "R6" x 2
---------------------	--

*Les caractéristiques techniques sont pour le mode SP à moins d'indication contraire.
Présentation et caractéristiques modifiables sans préavis.*

Réglage automatique - en se référant au panneau d'affichage

La fonction de réglage automatique règle automatiquement les canaux du syntoniseur, l'horloge, les numéros guides et le canal vidéo*.

* Utile pour les utilisateurs avec raccordement RF.

AVANT DE COMMENCER, VEUILLEZ VOUS ASSURER QUE:

- Le câble d'antenne TV est raccordé à la prise ANT.IN du panneau arrière du magnétoscope.
- Le cordon d'alimentation secteur du magnétoscope est branché à une prise de courant.
- L'alimentation du magnétoscope est coupée.
- Mettre des piles dans la télécommande.

1 Appuyer sur ⏻ (magnétoscope/télécommande).

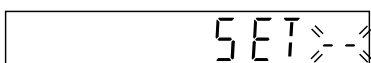

2 Appuyez sur $\Delta \nabla$ (télécommande) pour sélectionner le code de téléphone international du pays.

(Ex.) L'Allemagne (DEUTSCHLAND) est sélectionnée.



- Si vous avez sélectionné un code de pays autre que 32 (BELGIUM) ou 41 (SUISSE), passer à l'étape 3.

Code de téléphone international des pays

SUISSE	: 41	SUOMI	: 358
ITALIA	: 39	PORTUGAL	: 351
ESPAÑA	: 34	DEUTSCHLAND	: 49
BELGIUM	: 32	NORGE	: 47
NEDERLAND	: 31	SVERIGE	: 46
GREECE	: 30	DANMARK	: 45
OTHERS	: --	ÖSTERREICH	: 43

- Si vous avez sélectionné 32 (BELGIUM) ou 41 (SUISSE), appuyer sur **OK** (télécommande) et sélectionner le code de la langue en appuyant sur $\Delta \nabla$ (télécommande), puis passer à l'étape 3.

(Ex.) Le FRANCAIS est sélectionné pour la Belgique (BELGIUM).

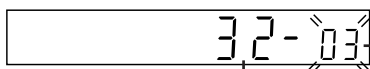

Code de téléphone international du pays Code de la langue

Code de langue

ENGLISH	: 01	NEDERLANDS	: 06
DEUTSCH	: 02	SVENSKA	: 07
FRANCAIS	: 03	NORSK	: 08
ITALIANO	: 04	SUOMI	: 09
CASTELLANO	: 05	DANSK	: 10

3 Appuyez sur **OK** (télécommande). Ne PAS appuyer sur des touches du magnétoscope ou de la télécommande jusqu'à ce que le panneau d'affichage montre la suite.

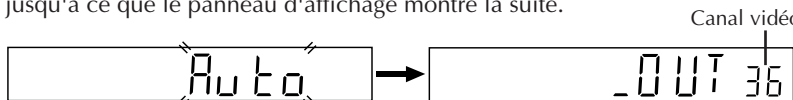

Canal vidéo

- Si ou "- :- -" apparaît sur le panneau d'affichage, consulter la page 6 du mode d'emploi.

- Si vous avez raccordé le magnétoscope à votre téléviseur via le raccordement RF, appuyer sur **OK** pour terminer le réglage automatique.
Pour visionner les signaux d'image du magnétoscope, régler le téléviseur sur le canal vidéo.
- Si vous avez raccordé le magnétoscope à votre téléviseur via le raccordement AV, appuyer sur **TV PROG -** jusqu'à ce que le panneau d'affichage montre "_OUT -" pour régler le canal vidéo sur arrêt, puis appuyer sur **OK** pour terminer le réglage automatique.
Pour visionner les signaux d'image du magnétoscope, régler le téléviseur sur son mode AV.

* Une fois que vous avez effectué le réglage automatique, même si le soutien mémoire du magnétoscope est épuisé, le magnétoscope n'effectuera pas de nouveau le réglage automatique. Effectuer le réglage du tuner (☞ p. 38), le réglage de l'horloge (☞ p. 46) et/ou le réglage du canal vidéo (☞ p. 37) comme requis.

POUR PLUS D'INFORMATIONS VOIR LES INSTRUCTIONS/P4

JVC
VICTOR COMPANY OF JAPAN, LIMITED