

# JVC



English

Français

## AUDIO/VIDEO CONTROL RECEIVER RECEPTEUR DE COMMANDE AUDIO/VIDEO

# RX-DP20VBK

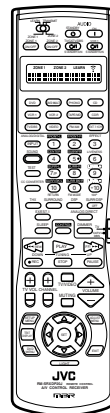
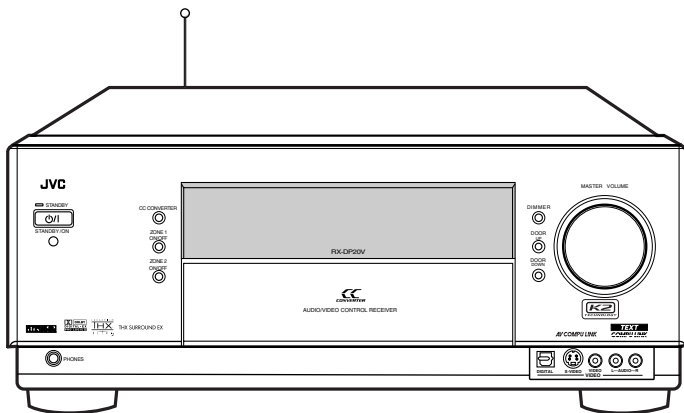

THX SURROUND EX



**TEXT**  
COMPU LINK

AV COMPU LINK

## INSTRUCTIONS MANUEL D'INSTRUCTIONS

### For Customer Use:

Enter below the Model No. and Serial No. which are located either on the rear, bottom or side of the cabinet. Retain this information for future reference.

Model No. \_\_\_\_\_

Serial No. \_\_\_\_\_

LVT0965-002B

[C]

# Warnings, Cautions and Others/ Mises en garde, précautions et indications diverses

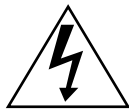

The lightning flash with arrowhead symbol, within an equilateral triangle is intended to alert the user to the presence of uninsulated "dangerous voltage" within the product's enclosure that may be of sufficient magnitude to constitute a risk of electric shock to persons.



The exclamation point within an equilateral triangle is intended to alert the user to the presence of important operating and maintenance (servicing) instructions in the literature accompanying the appliance.

**WARNING: TO REDUCE THE RISK OF FIRE OR ELECTRIC SHOCK, DO NOT EXPOSE THIS APPLIANCE TO RAIN OR MOISTURE.**

## CAUTION

To reduce the risk of electrical shocks, fire, etc.:

1. Do not remove screws, covers or cabinet.
2. Do not expose this appliance to rain or moisture.

## ATTENTION

Afin d'éviter tout risque d'électrocution, d'incendie, etc.:

1. Ne pas enlever les vis ni les panneaux et ne pas ouvrir le coffret de l'appareil.
2. Ne pas exposer l'appareil à la pluie ni à l'humidité.

## Caution— (STANDBY/ON) switch!

Disconnect the mains plug to shut the power off completely. The  (STANDBY/ON) switch in any position does not disconnect the mains line. The power can be remote controlled.

## Attention—Commutateur (STANDBY/ON)!

Déconnecter la fiche de secteur pour couper complètement le courant. Le commutateur  (STANDBY/ON) ne coupe jamais complètement la ligne de secteur, quelle que soit sa position. Le courant peut être télécommandé.



## CAUTION!

To avoid personal injury or accidentally dropping the unit, have two persons unpack, carry, and install the unit.

## ATTENTION!

Pour éviter toute blessure personnelle ou chute accidentelle de l'appareil, faites déballer, transporter et installer l'appareil par deux personnes.

---

### **For Canada/pour le Canada**

**CAUTION:** TO PREVENT ELECTRIC SHOCK, MATCH WIDE BLADE OF PLUG TO WIDE SLOT, FULLY INSERT  
**ATTENTION:** POUR EVITER LES CHOCS ELECTRIQUES, INTRODUIRE LA LAME LA PLUS LARGE DE LA FICHE DANS LA BORNE CORRESPONDANTE DE LA PRISE ET POUSSER JUSQU'AU FOND

### **For Canada/pour Le Canada**

#### **For the main unit / Pour l'appareil principal**

THIS DIGITAL APPARATUS DOES NOT EXCEED THE CLASS B LIMITS FOR RADIO NOISE EMISSIONS FROM DIGITAL APPARATUS AS SET OUT IN THE INTERFERENCE-CAUSING EQUIPMENT STANDARD ENTITLED "DIGITAL APPARATUS," ICES-003 OF THE DEPARTMENT OF COMMUNICATIONS.  
CET APPAREIL NUMERIQUE RESPECTE LES LIMITES DE BRUITS RADIOELECTRIQUES APPLICABLES AUX APPAREILS NUMERIQUE DE CLASSE B PRESCRITES DANS LA NORME SUR LE MATERIEL BROUILLEUR; "APPAREILS NUMERIQUE", NMB-003 EDICTEE PAR LE MINISTRE DES COMMUNICATIONS.

#### **For the remote control / Pour la télécommande**

This device complies with RSS-210 of Industry Canada Rules. Operation is subject to the following two conditions: (1) this device may not cause interference, and (2) this device must accept any interference, including interference that may cause undesired operation of the device.

Cet appareil est conforme au règlement CNR-210 de l'industrie du Canada. L'utilisation de ce dispositif est autorisée seulement aux conditions suivantes: (1) il ne doit pas produire de brouillage et (2) l'utilisateur du dispositif doit être prêt à accepter tout brouillage radioélectrique reçu, même si ce brouillage est susceptible de compromettre le fonctionnement du dispositif.

# Introduction

We would like to thank you for purchasing one of our JVC products.  
Before operating this unit, read this manual carefully and thoroughly to obtain the best possible performance from your unit, and retain this manual for future reference.

## Features

### THX Ultra2 certified

The newly introduced THX Ultra2 standard ensures the highest sound and picture quality and the most reliable performance by using seven-channel amplification to reproduce multi-channel software. In newly developed THX Ultra2 Cinema Mode and THX Music Mode, all multi-channel software (5.1 channels or more) is automatically detected and proper processing is applied to improve directional and ambient surround information through four surround speakers—two at the side and two at the back.

### Compatible with various audio formats including DTS 96/24

RX-DP20VBK allows you to enjoy newly introduced audio formats such as Dolby Digital EX, Dolby Pro Logic II, DTS-ES, DTS NEO:6, and DTS 96/24.

- This unit is also compatible with Dual Mono signals recorded in Dolby Digital and DTS discs.

### 7.1 channel DAP (Digital Acoustic Processor)

Sound field simulation technology allows precise ambience recreation of existing theaters and halls. Thanks to the high-performance DSP (Digital Signal Processor) and high-capacity memory, you can enjoy 7.1-channel surround by playing 2-channel or multi-channel software.

### Multi-channel headphone virtual surround sound—3D HEADPHONE

The built-in headphone virtual surround system is compatible with multi-channel software. You can enjoy a natural surround sound through the headphones.

### 192 kHz/24 bit PEM DD audio DA converter

The JVC-exclusive converter is now upgraded to be fully compatible with DVD Audio's high specifications. Subtle nuances are accurately reproduced.

### K2 Technology

K2 technology has been designed to enable natural audio reproduction, achieving a drastic reduction in digital distortion and creating original sound ambience with high precision.

### CC (Compensative Compression) Converter

CC Converter eliminates jitter and ripples, achieving a drastic reduction in digital distortion by processing the digital music data in 24 bit—quantization and by expanding the sampling frequency to 128 kHz (for fs 32 kHz signals)/176.4 kHz (for fs 44.1 kHz signals)/192 kHz (for fs 48 kHz signals). By using the CC Converter, you can obtain a natural sound field from any source.

### ZIST (Zero Interference audio Signal Transmission) circuit

The ZIST circuit incorporated for the EXT 7.1 CH IN (input) jacks successfully eliminates the video signal interference to the audio signals by making the cold side of the audio signals completely independent from the ground.

### Multi-room operations

You can connect two pairs of front speakers to the RX-DP20VBK, and use them to listen to different sources in different rooms (Zone 1 and Zone 2) at the same time.

### COMPU LINK/TEXT COMPU LINK/AV COMPU LINK remote control systems

These COMPU LINK remote control systems allow you to operate other JVC audio/video components from this receiver.

## Precautions

### Power sources

- When unplugging the receiver from the wall outlet, always pull the plug, not the AC power cord.
- Do not handle the AC power cord with wet hands.
- If you are not going to operate the receiver for an extended period of time, unplug the AC power cord from the wall outlet.

### Multi-room operations

- Do not use the remote control outdoors or install the speakers outdoors.
- When operating the receiver from a place where you cannot see the receiver (for example, when controlling the receiver installed in the living room from the kitchen), pay attention to the following not to surprise other people:
  - Be careful not to turn up the volume too high when controlling the receiver without listening to the playback sound.
  - Be careful not to surprise other people with a sudden sound coming out of the receiver when turning it on. (Stopping the sound suddenly may surprise people as well.)
- If the receiver operates by itself or malfunctions, the following causes should be considered:
  - Interference to RF communication between the receiver and the remote control from outside.
  - The remote control is operated unintentionally. For example, a book is placed on the remote control, possibly, depressing some of its buttons.
- If your neighbour uses the same or similar RF remote control system, the receiver may happen to receive the RF signals sent from such an RF remote control system, which could cause your receiver to be operated unintentionally. If this happens, set the BAND selectors both on the rear and on the remote control to another band (either BAND 1 or BAND 2)—see page 17 for details.  
If the problem still persists, stop using the RF rod antenna and the remote control, and consult your JVC dealer or the nearest JVC Service Center.

### Ventilation

The seven high power amplifiers built in this receiver will generate heat inside the cabinet.

For safety, observe the following carefully:

- Make sure there is good ventilation around the receiver. Poor ventilation could overheat and damage the receiver.
- Do not block the ventilation openings or holes. (If the ventilation openings or holes are blocked by a newspaper or cloth, etc., the heat may not be able to get out.)

### Others

- Should any metallic object or liquid fall onto the unit, unplug the unit and consult your dealer before operating any further.
- Do not use this receiver in a bathroom or places with water.
- Do not place any containers filled with water or liquids (such as cosmetics or medicines, flower vases, potted plants, cups, etc.) on top of this receiver.
- Do not disassemble the unit since there are no user serviceable parts inside.

If anything goes wrong, unplug the AC power cord and consult your JVC dealer.

**Parts Identification ..... 3**

**Getting Started ..... 7**

- Before Installation ..... 7
- Checking the Supplied Accessories ..... 7
- Connecting the FM and AM Antennas ..... 7
- Connecting the Speakers ..... 8
- Connecting Audio/Video Components ..... 11
- Analog Connections ..... 11
- Digital Connections ..... 16
- Using the RF Rod Antenna and IR Signal Transmitter ..... 17
- Connecting the Power Cord ..... 18
- Putting Batteries in the Remote Control ..... 18

**Multi-Room Operations ..... 19**

- Required Connections for Zone 2 ..... 19
- Basic Operating Procedure for Zone 1 ..... 20
- Basic Operating Procedure for Zone 2 ..... 21

**Zone 1 (Main Room) Operations ..... 22**

- Turning the Power On and Off (Standby) ..... 22
- Canceling the Zone 1 Operations ..... 23
- Selecting the Zone 1 Source to Play ..... 23
- Adjusting the Zone 1 Volume ..... 24
- Activating the Zone 1 Front Speakers ..... 25
- Selecting the Analog or Digital Input Mode ..... 25
- Attenuating the Input Signal ..... 26
- Muting the Zone 1 Sound ..... 26
- Changing the Display Brightness ..... 27
- Turning Analog Direct On and Off ..... 27
- Making Sounds Natural ..... 27
- Changing the Source Name ..... 27
- Using the Sleep Timer ..... 28

**Zone 2 (Sub-room) Operations ..... 29**

- Turning the Power On and Off (Standby) and Selecting the Zone 2 Operations ..... 29
- Canceling the Zone 2 Operations ..... 30
- Selecting the Zone 2 Source to Play ..... 31
- Adjusting the Zone 2 Volume ..... 31
- Activating the Zone 2 Front Speakers ..... 32
- Muting the Zone 2 Sound ..... 32

**Receiving Radio Broadcasts ..... 33**

- Tuning in to Stations Manually ..... 33
- Using Preset Tuning ..... 34
- Selecting the FM Reception Mode ..... 34

**Basic Settings ..... 35**

- Setup Menu Configuration ..... 35
- Operation through On-Screen Display Menus ..... 36
- Menu Operating Procedure ..... 37
- 1 Setting the Speakers—SPEAKER SETTING ..... 38
- 2 Adjusting the Speaker Channel Output Levels —CHANNEL LEVEL ..... 38
- 3 Setting the Speaker Distance—SPEAKER DISTANCE ... 40
- 4 Setting the Bass Sounds—SUBWOOFER ..... 40
- 5 Setting the THX Audio—THX AUDIO SETUP ..... 41
- 6 Setting the Surround Channel Output Speakers —SURR CH OUT ..... 42
- 7 Setting the Audio Delay Level—AUDIO DELAY ..... 42

- 8 Selecting the Dual Mono Sound—DUAL MONO ..... 42
- 9 Setting the Digital Input/Output Terminals —DIGITAL IN/OUT ..... 42
- 10 Setting the Video Input Terminals—VIDEO INPUT ..... 43
- 11 Turning On and Off the Video Output—VIDEO POWER ..... 43
- 12 Setting the Zone 2/Speakers 2 Usage —ZONE 2/SPEAKER 2 ..... 43
- 13 Superimposing the Menus—SUPERIMPOSE ..... 44
- 14 Showing the Text Information on the Display —FL DISPLAY ..... 44
- 15 Memorizing the Volume Level for Each Source —ONE TOUCH OPE ..... 44

**Sound Adjustments ..... 45**

- Adjustment Menu Configuration ..... 45
- Operation through On-Screen Display Menus ..... 46
- Menu Operating Procedure ..... 47
- 1 Adjusting the Parametric Equalizer for Each Channel —PEQ FRONT/CENTER/SURROUND/SURR BACK ..... 48
- 2 Setting the Midnight Mode—MIDNIGHT MODE ..... 49
- 3 Adjusting the Various Effects—EFFECT ADJUST ..... 49

**Using the Surround and THX Modes ..... 51**

- Reproducing Theater Ambience ..... 51
- Introducing the Surround and THX Modes ..... 51
- Surround and THX Modes Applicable to the Various Software ..... 53
- Activating the Surround and THX Modes ..... 55
- Activating the 7.1-channel reproduction ..... 55
- Activating the Surround Modes ..... 56
- Activating the THX Modes ..... 57

**Using the DSP Modes ..... 58**

- Reproducing the Sound Field ..... 58
- Introducing the DSP Modes ..... 58
- Activating the DSP Modes ..... 59

**Using the Analog Multi-channel Playback Mode .... 60**

- Activating the Analog Multi-channel Playback Modes ..... 60

**COMPU LINK Remote Control System ..... 61**

**TEXT COMPU LINK Remote Control System .... 63**

- Showing the Disc Information on the TV Screen (Either in Zone 1 or in Zone 2) ..... 64
- Searching for a Disc (Only for the CD player) ..... 65
- Entering the Disc Information ..... 66

**AV COMPU LINK Remote Control System .... 68**

**Operating JVC's Audio/Video Components ... 71**

- Operating Audio Components ..... 71
- Operating Video Components ..... 73

**Operating Other Manufacturers' Equipment... 74**

- Changing the Preset Signal Codes ..... 74
- Storing the Remote Signals Manually ..... 78

**Troubleshooting ..... 81**

**Specifications ..... 83**

 Indicates the functions YOU CAN ALSO USE when the receiver is ready for Zone 2 operations.

# Parts Identification

## Front Panel

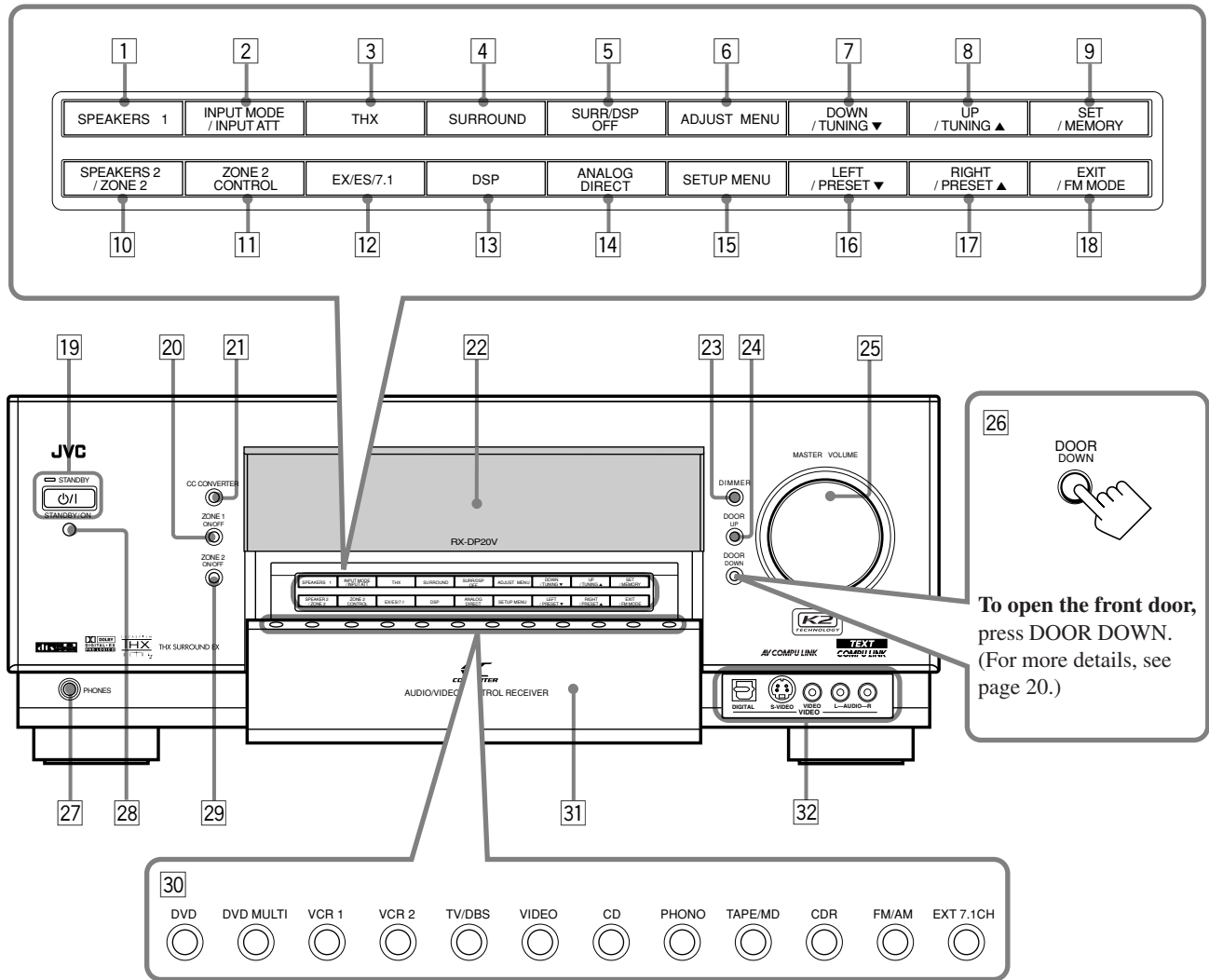

## Display Window

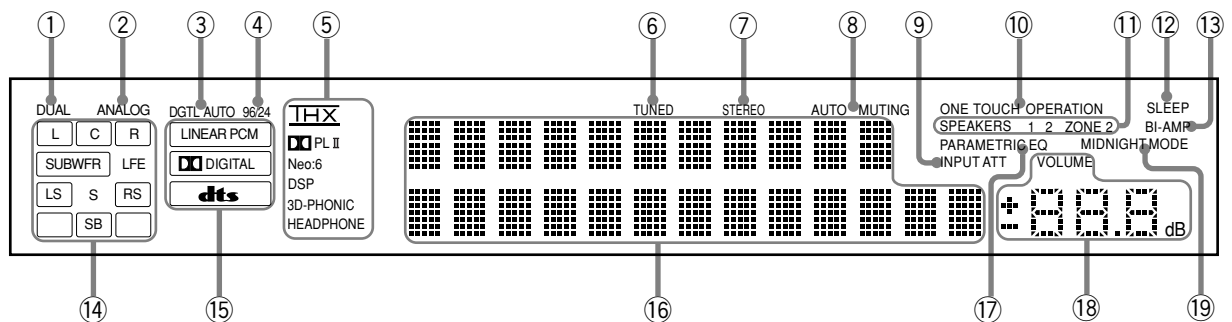

Refer to the pages in parentheses for details.

## Front Panel

- 1 **SPEAKERS 1 button** (20, 25)
- 2 **INPUT MODE button** (25)  
**INPUT ATT button** (26)
- 3 **THX button** (57, 60)
- 4 **SURROUND button** (56, 57)
- 5 **SURR/DSP OFF button** (56, 57, 59, 60)
- 6 **ADJUST MENU button** (46)
- 7 **DOWN button** (36, 46)  
**TUNING ▼ button** (33)
- 8 **UP button** (36, 46)  
**TUNING ▲ button** (33)
- 9 **SET button** (36, 46)  
**MEMORY button** (34)
- 10 **SPEAKERS 2 button** (20, 25)  
**ZONE 2 button** (32)
- 11 **ZONE 2 CONTROL button** (21, 29)
- 12 **EX/ES/7.1 button** (55)
- 13 **DSP button** (59)
- 14 **ANALOG DIRECT button** (27)
- 15 **SETUP MENU button** (36)
- 16 **LEFT button** (36, 46)  
**PRESET ▼ button** (34)
- 17 **RIGHT button** (36, 46)  
**PRESET ▲ button** (34)
- 18 **EXIT button** (36, 46)  
**FM MODE button** (34)
- 19 **⏻/I (STANDBY/ON) button and STANDBY lamp** (20–22, 29)
  - STANDBY lamp lights up in red when the unit is turned off.
- 20 **ZONE 1 ON/OFF button and lamp** (20–22)
  - ZONE 1 ON/OFF lamp lights up in red when Zone 1 is turned on.
- 21 **CC CONVERTER button and lamp** (27)
  - CC CONVERTER lamp lights up in red when CC Converter is turned on.
- 22 **Display**
- 23 **DIMMER button** (27)
- 24 **DOOR UP button** (20)
- 25 **MASTER VOLUME control** (20, 21, 24, 31)
- 26 **DOOR DOWN button** (20)
- 27 **PHONES jack** (25)
- 28 **Remote sensor**
- 29 **ZONE 2 ON/OFF button and lamp** (21, 29, 30)
  - ZONE 2 ON/OFF lamp lights up in red when Zone 2 is turned on.
- 30 **Source selecting buttons** (20, 23–25)
  - DVD, DVD MULTI, VCR 1, VCR 2, TV/DBS, VIDEO, CD, PHONO, TAPE/MD, CDR, FM/AM, EXT 7.1CH
- 31 **Front door**
- 32 **VIDEO input terminals** (12)

## Display Window

- ① **DUAL indicator** (24)
  - Lights up when Dual Mono signals are detected.
- ② **ANALOG indicator** (26)
  - Lights up when an analog input (source) is selected.
- ③ **DGTL AUTO indicator** (26)
  - Lights up when auto digital input (DIGITAL AUTO) is selected.
- ④ **96/24 indicator** (52)
  - Lights up when DTS 96/24 signals are detected.
- ⑤ **Surround/THX/DSP mode indicators**
  - Indicate the current Surround/THX/DSP mode setting.
- ⑥ **TUNED indicator** (33)
  - Lights up when a station is received.
- ⑦ **STEREO indicator** (33)
  - Lights up when an FM stereo station is received.
- ⑧ **AUTO MUTING indicator** (34)
  - Lights up when the FM station reception mode is set to Auto Reception mode (AUTO MUTING).
- ⑨ **INPUT ATT indicator** (26)
  - Lights up when Input Attenuator is in use.
- ⑩ **ONE TOUCH OPERATION indicator** (44)
  - Lights up when One Touch Operation is in use.
- ⑪ **SPEAKERS 1/2/ZONE 2 indicators** (32)
  - **SPEAKERS** : Lights up when any of the speakers connected to the FRONT 1 SPEAKERS and the FRONT 2/ZONE 2 SPEAKERS terminals is activated.
  - **1/2** : Lights up when the corresponding speakers are activated for Zone 1.
  - **ZONE 2** : Lights up when the front speakers connected to the FRONT 2/ZONE 2 SPEAKERS terminals are activated for Zone 2.
- ⑫ **SLEEP indicator** (28)
  - Lights up when Sleep Timer is in use.
- ⑬ **BI-AMP indicator** (44)
  - Lights up when “SPEAKER 2” is set to “BI-AMP OUT.”
- ⑭ **Speaker and signal indicators** (23)
  - **Speaker indicators** : Indicate the activated speakers.
  - **Signal indicators** : Indicate the incoming channel signals.
- ⑮ **Digital signal format indicators** (26)
  - Indicates the digital signal format of incoming signals.
- ⑯ **Main display**
  - Shows the source name, station frequency, Surround/THX/DSP mode, etc.
- ⑰ **PARAMETRIC EQ indicator** (48)
  - Lights up when Parametric Equalizer is in use.
- ⑱ **VOLUME level indicator**
  - Indicates the volume level.
  - Goes off while muting sounds.
- ⑲ **MIDNIGHT MODE indicator** (49)
  - Lights up when Midnight Mode is in use.

## Rear Panel

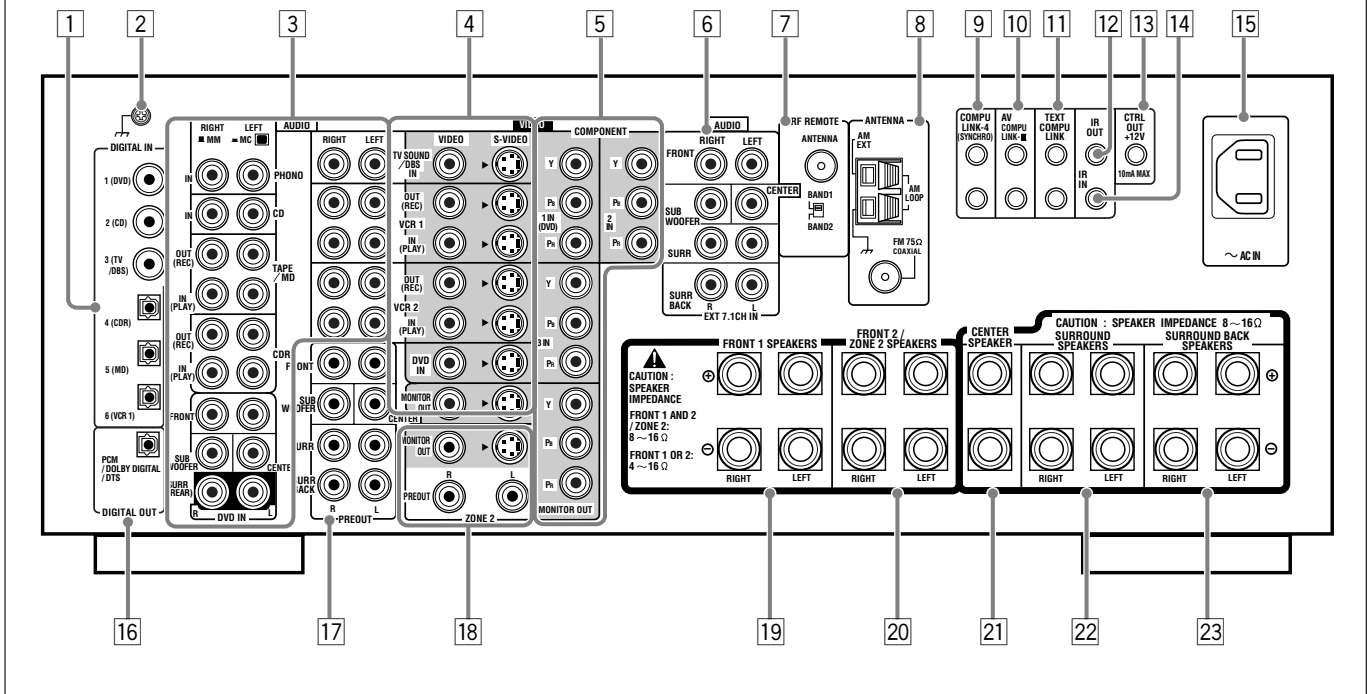

- 1 **DIGITAL IN terminals (16)**
  - Coaxial: 1 (DVD), 2 (CD), 3 (TV/DBS)
  - Optical: 4 (CDR), 5 (MD), 6 (VCR 1)
- 2 **Earth (ground) terminal (11)**
- 3 **Audio input/output jacks (13–15)**
  - Input: PHONO IN, CD IN, TAPE/MD IN, CDR IN  
TV SOUND/DBS IN, VCR 1 IN, VCR 2 IN, DVD IN (5.1 ch)
  - Output: TAPE/MD OUT, CDR OUT  
VCR 1 OUT, VCR 2 OUT
- 4 **S-video/composite video input/output jacks (13–15)**
  - Input: TV SOUND/DBS IN, VCR 1 IN, VCR 2 IN, DVD IN
  - Output: VCR 1 OUT, VCR 2 OUT, MONITOR OUT
- 5 **Component video input/output jacks (13–15)**
  - Input: 1 IN (DVD), 2 IN, 3 IN
  - Output: MONITOR OUT
- 6 **EXT 7.1CH IN (audio input) jacks (12)**
- 7 **RF REMOTE ANTENNA terminal and BAND 1/2 selector (17)**
- 8 **FM/AM ANTENNA terminals (7, 8)**
- 9 **COMPU LINK-4 (SYNCHRO) terminals (61, 63)**
- 10 **AV COMPU LINK-III terminals (68)**
- 11 **TEXT COMPU LINK terminals (63)**
- 12 **IR OUT terminal (18, 68)**
- 13 **CTRL OUT +12V terminal**
  - This terminal is only for service use.
- 14 **IR IN terminal**
  - This terminal is only for service use.
- 15 **~ AC IN socket (18)**
- 16 **DIGITAL OUT terminal (16)**
- 17 **PREOUT jacks (10)**
  - FRONT, SUBWOOFER, CENTER, SURR, SURR BACK
- 18 **ZONE 2 audio/video output jacks (19)**
  - Audio output: PREOUT
  - Video output: MONITOR OUT (S-video/composite video)
- 19 **FRONT 1 SPEAKERS terminals (9)**
- 20 **FRONT 2/ZONE 2 SPEAKERS terminals (9, 19)**
- 21 **CENTER SPEAKER terminals (9)**
- 22 **SURROUND SPEAKERS terminals (9)**
- 23 **SURROUND BACK SPEAKERS terminals (9)**



## Remote Control

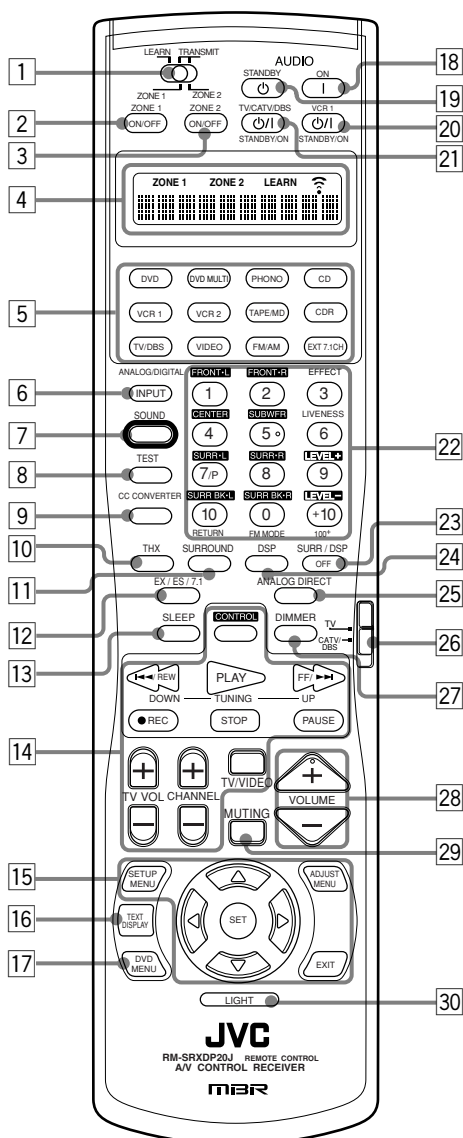

### Remote's display window

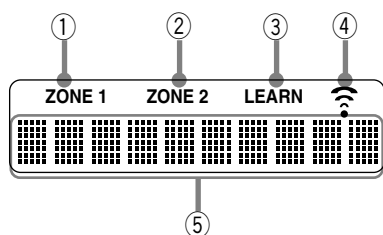

- 1 ZONE 1/ZONE 2 (LEARN/TRANSMIT) selector
- 2 ZONE 1 ON/OFF button (23)
- 3 ZONE 2 ON/OFF button (30)
- 4 Display window
- 5 Source selecting buttons (20, 21, 23–25, 71–76, 78–80)
  - DVD, DVD MULTI, PHONO, CD, VCR 1, VCR 2, TAPE/MD, CDR, TV/DBS, VIDEO, FM/AM, EXT 7.1CH
- 6 ANALOG/DIGITAL INPUT button (25, 71)

- 7 SOUND button (39, 50, 56, 59, 71)
- 8 TEST button (39, 71)
- 9 CC CONVERTER button (27, 71)
- 10 THX button (57, 71)
- 11 SURROUND button (56, 57, 71)
- 12 EX/ES/7.1 button (55, 71)
- 13 SLEEP button (28)
- 14 Operating buttons for audio/video components (72–76, 79, 80)
- 15 On-screen operation buttons (36, 46, 64)
  - SETUP MENU, ADJUST MENU, SET, EXIT, Δ (UP), ∇ (DOWN), ◀ (LEFT), ▶ (RIGHT)
- 16 TEXT DISPLAY button (64)
- 17 DVD MENU button (73, 76)
- 18 AUDIO | (ON) button (20–22, 30, 76)
- 19 AUDIO (STANDBY) button (22, 30, 76)
- 20 VCR 1 (STANDBY/ON) button (73, 75, 80)
- 21 TV/CATV/DBS (STANDBY/ON) button (73–75, 79)
- 22
  - 10 keys for selecting preset channels (34, 71)
  - 10 keys for adjusting sound (39, 56, 71)
  - 10 keys for adjusting DSP effects (50, 59, 71)
  - 10 keys for operating audio/video components (71–80)
- 23 SURR/DSP OFF button (56, 57, 59, 60, 71)
- 24 DSP button (59, 71)
- 25 ANALOG DIRECT button (27, 71)
- 26 TV operation mode selector (73–75, 79)
- 27 DIMMER button (27)
- 28 VOLUME +/- buttons (20, 21, 24, 31)
- 29 MUTING button (26, 32)
- 30 LIGHT button (18)

### Remote's display window

- 1 ZONE 1 indicator
  - Lights up when you press a button on the remote control, with the ZONE 1/ZONE 2 (LEARN/TRANSMIT) selector set to "ZONE 1." This remote control can be used only for Zone 1 operations.
- 2 ZONE 2 indicator
  - Lights up when you press a button on the remote control, with the ZONE 1/ZONE 2 (LEARN/TRANSMIT) selector set to "ZONE 2." This remote control can be used only for Zone 2 operations.
- 3 LEARN indicator
  - Lights up when the ZONE 1/ZONE 2 (LEARN/TRANSMIT) selector is set to "LEARN." This remote control cannot operate the receiver or other components, but can memorize IR signals. (See page 78.)
- 4 Signal transmission indicator
  - Lights up when transmitting the remote control signals.
- 5 Remote control operation mode display
  - Remote control operation mode such as "DVD," "CD," "SOUND," etc. appears.

When the remote control operation mode changes, it is shown on this display for about 10 seconds. (When showing the remote control operation mode just for confirmation, it is shown only for about 5 seconds—e.g. when pressing Number button 1 while the remote control operation mode is "CD," "CD" appears for about 5 seconds.)

# Getting Started

This section explains how to connect audio/video components and speakers to the receiver, and how to connect the power supply.

## Before Installation

### General

- Be sure your hands are dry.
- Turn the power off on all components.
- Read the manuals supplied with the components you are going to connect.

### Location

- Install the receiver in a location that is level, well-ventilated and free from moisture.
- The temperature around the receiver must be between  $-5^{\circ}\text{C}$  and  $35^{\circ}\text{C}$  ( $23^{\circ}\text{F}$  and  $95^{\circ}\text{F}$ ).
- Make sure there is good ventilation around the receiver. Poor ventilation could overheat and damage the receiver.

### Handling the receiver

- Do not insert any metal object into the receiver.
- Do not disassemble the receiver or remove screws, covers, or cabinet.
- Do not expose the receiver to rain or moisture.

## Checking the Supplied Accessories

Check to be sure you have all of the following items, which are supplied for the receiver. The number in parentheses indicates the quantity of each piece supplied.

- Remote Control (1)
- Batteries (2)
- AM Loop Antenna (1)
- FM Antenna (1)
- RF Rod Antenna (1)
- IR Signal Transmitter (1)
- Double-Sided Adhesive Tape (1)
- Front Terminal Cover (1)
- AC Power Cord (1)

If any item is missing, contact your dealer immediately.

## Connecting the FM and AM Antennas

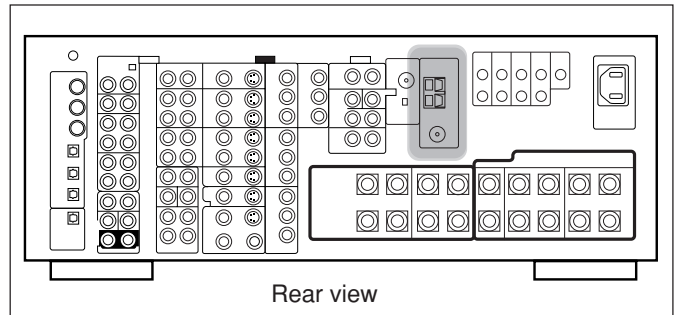

### FM Antenna Connections

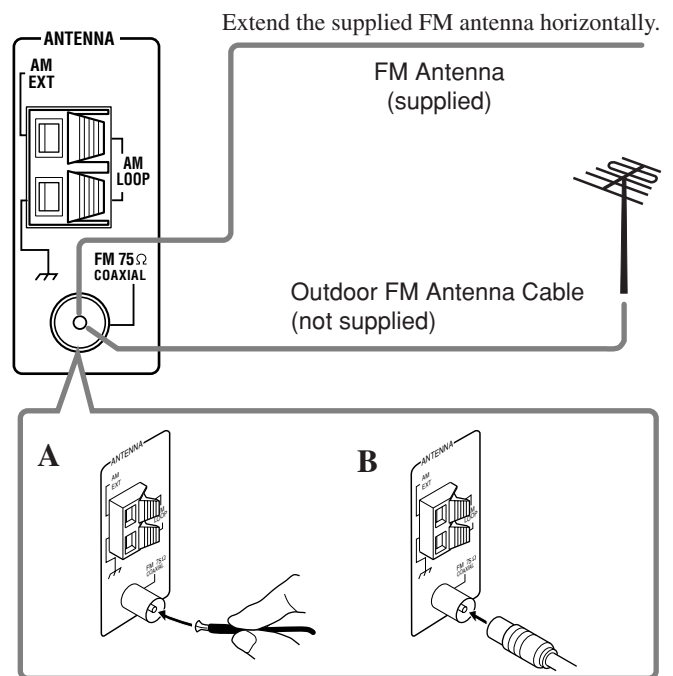

#### A. Using the Supplied FM Antenna

The FM antenna provided can be connected to the FM 75Ω COAXIAL terminal as a temporary measure.

#### B. Using the Standard Type Connector with an Outdoor FM Antenna (not Supplied)

A standard type connector should be connected to the FM 75Ω COAXIAL terminal.

### Note:

If reception is poor, connect an outdoor antenna. Before attaching a 75Ω coaxial cable (the kind with a round wire going to an outdoor antenna), disconnect the supplied FM antenna.

## AM Antenna Connections

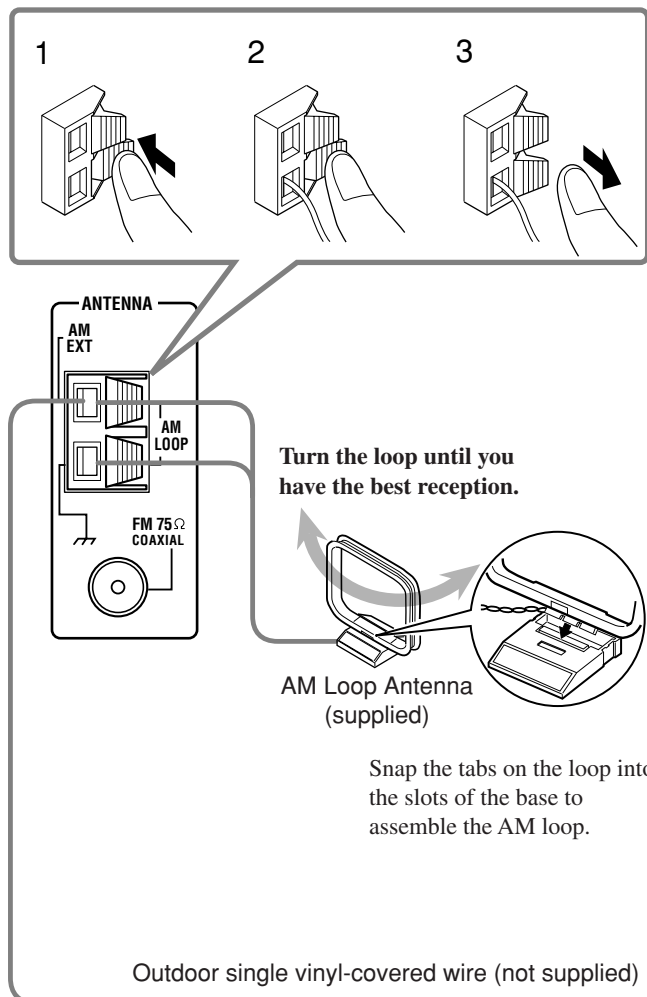

### Notes:

- If the AM loop antenna wire is covered with vinyl, remove the vinyl by twisting it as shown in the diagram.
- Make sure the antenna conductors do not touch any other terminals, connecting cords and power cord. This could cause poor reception.
- If reception is poor, connect an outdoor single vinyl-covered wire to the AM EXT terminal. (Keep the AM loop antenna connected.)



## Connecting the Speakers

For full enjoyment of the THX modes (see page 51), it is recommended to use THX-certified speakers.

You can connect the following speakers:

- Two pairs of front speakers to produce normal stereo sound.
- One pair of surround speakers to produce a three-dimensional sound movement and environmental background-effect sounds.
- One or one pair of surround back speakers to enjoy 6.1-channel or 7.1-channel sound reproduction. A pair of the speakers is required to use THX Ultra2 Cinema and THX Music modes.
- One center speaker to produce a rich sound image by stabilizing the sound localization (also used to emphasize human voices).
- One powered subwoofer to enhance the bass and to reproduce the LFE channel recorded in multi-channel software.

For each speaker (except for a subwoofer), connect the (+) and (–) terminals on the rear panel to the (+) and (–) terminals marked on the speakers. For connecting a subwoofer, see page 10.

### CAUTIONS:

Use only the speakers of the SPEAKER IMPEDANCE indicated by the speaker terminals.

- **When connecting to both of the FRONT 1 and FRONT 2 / ZONE 2 SPEAKERS terminals**, use speakers with an impedance of 8 Ω to 16 Ω.
- **When connecting to either the FRONT 1 or FRONT 2 / ZONE 2 SPEAKERS terminals**, use speakers with an impedance of 4 Ω to 16 Ω.

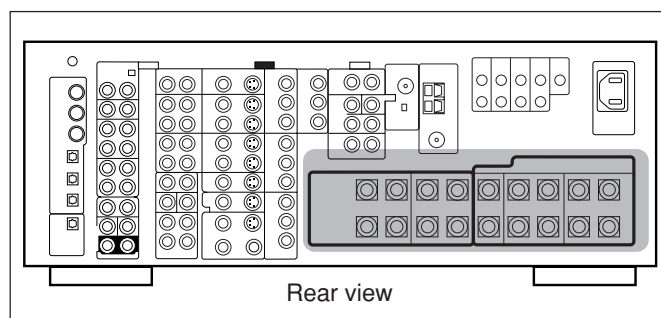

### Basic connecting procedure

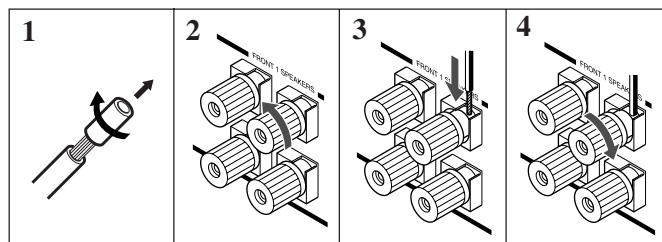

- 1 Cut, twist, and remove the insulation at the end of each speaker signal cable (not supplied).
- 2 Turn the knob counterclockwise.
- 3 Insert the speaker signal cable.
- 4 Turn the knob clockwise.

Continued on the next page.

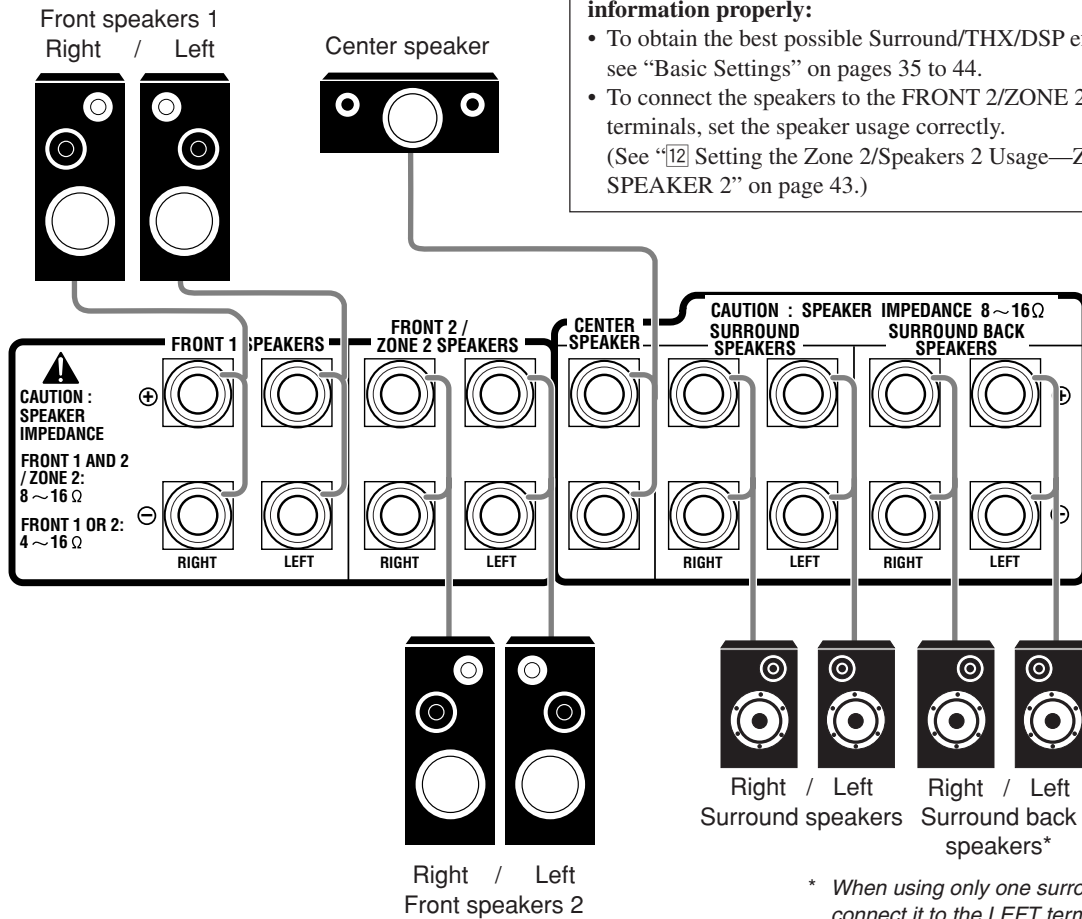

**IMPORTANT:**

After connecting the speakers, set the speaker setting information properly:

- To obtain the best possible Surround/THX/DSP effect in Zone 1, see “Basic Settings” on pages 35 to 44.
- To connect the speakers to the FRONT 2/ZONE 2 SPEAKERS terminals, set the speaker usage correctly. (See “12 Setting the Zone 2/Speakers 2 Usage—ZONE 2/SPEAKER 2” on page 43.)

\* When using only one surround back speaker, connect it to the LEFT terminals.

**Zone 1 speaker layout**

Ideal speaker layout varies depending on the conditions of your listening room. The diagram below is a recommended typical example.

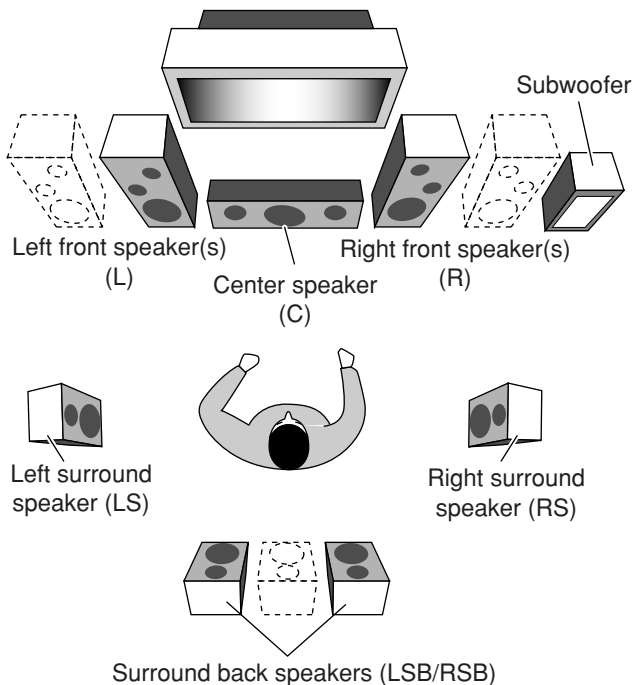

**Front speakers and center speaker**

- Place these speakers (position of the mid-range speaker units) at the same height from the floor.
- Place these speakers aiming at the listener’s ears.

**Surround and surround back speakers**

- Place these speakers at a position which is 1 meter higher than the listener’s ears.
- Point these speakers down aiming at the listener’s ears.

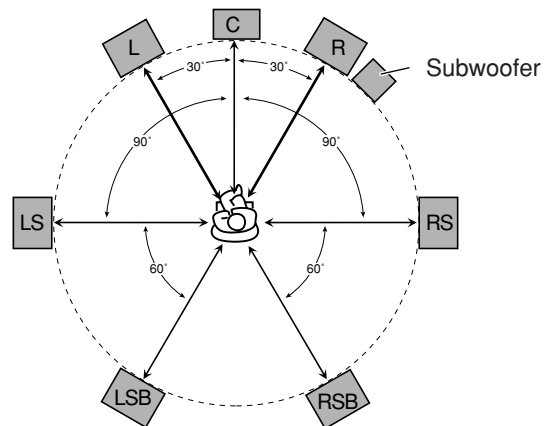

**Note:**

Ideal speaker layout requires that all speakers be placed at the same distance from the listener. However, since in some places it may be difficult to fulfil this requirement, this unit can adjust the delay time so that the sounds through all the speakers reach the listener with the same timing. (See page 40.)

### About the FRONT 2/ZONE 2 SPEAKERS terminals

The FRONT 2/ZONE 2 SPEAKERS terminals can be used as follows:

- To connect the second pair of the front speakers in Zone 1.
- To connect the front speakers in Zone 2 when using the multi-room operations (see page 19).
- To connect the front speakers in Zone 1 and to drive them using two amplifiers built in this receiver.

If the speakers connected are of the bi-wiring connection type, you can connect the speakers as illustrated below. (You can use either front speaker terminals for high frequency or for low frequency terminals.)

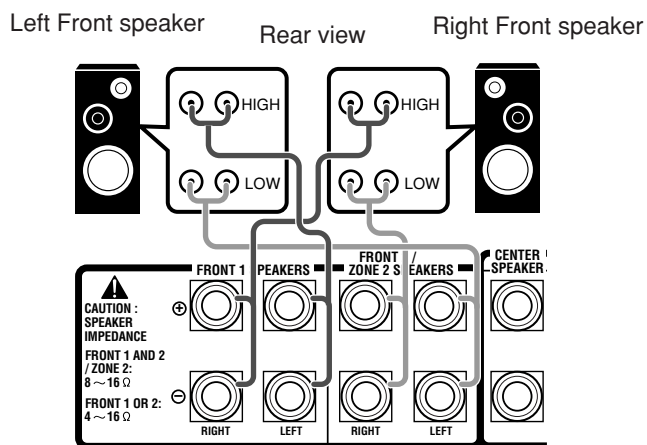

To use the speaker with the above connection, see “12 Setting the Zone 2/Speakers 2 Usage—ZONE 2/SPEAKER 2” on pages 43 and 44.

- When this connection is used, you cannot use the surround back speakers. (In this case, no sounds come out of the SURR BACK PREOUT jacks.)

### Connecting a subwoofer

You can enhance the bass by connecting a subwoofer. Connect the input jack of a powered subwoofer to the SUBWOOFER PREOUT jack on the rear panel, using a cable with RCA pin plugs (not supplied).

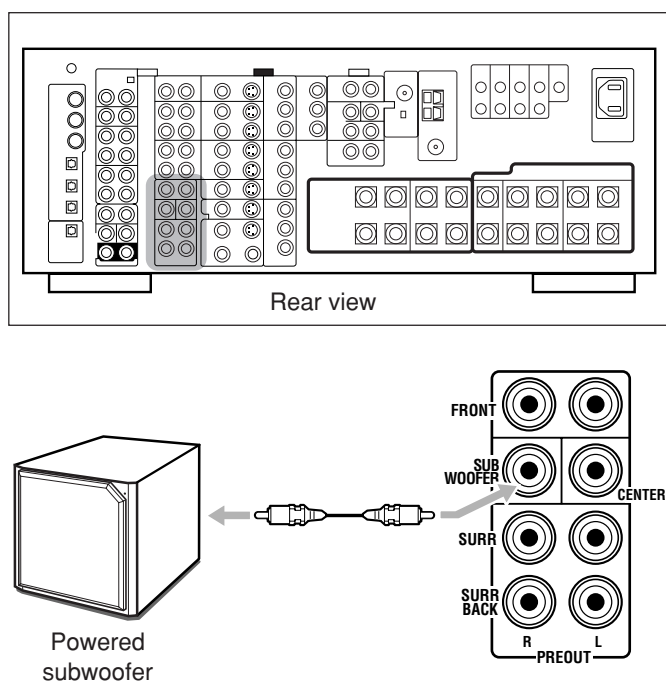

### Enhance your audio system

You can use this receiver as the pre-amplifier (control amplifier) when you connect power amplifiers to the PREOUT jacks on the rear panel, using cables with RCA pin plugs (not supplied).

- Connect the white plug to the audio left jack, and the red plug to the audio right jack.

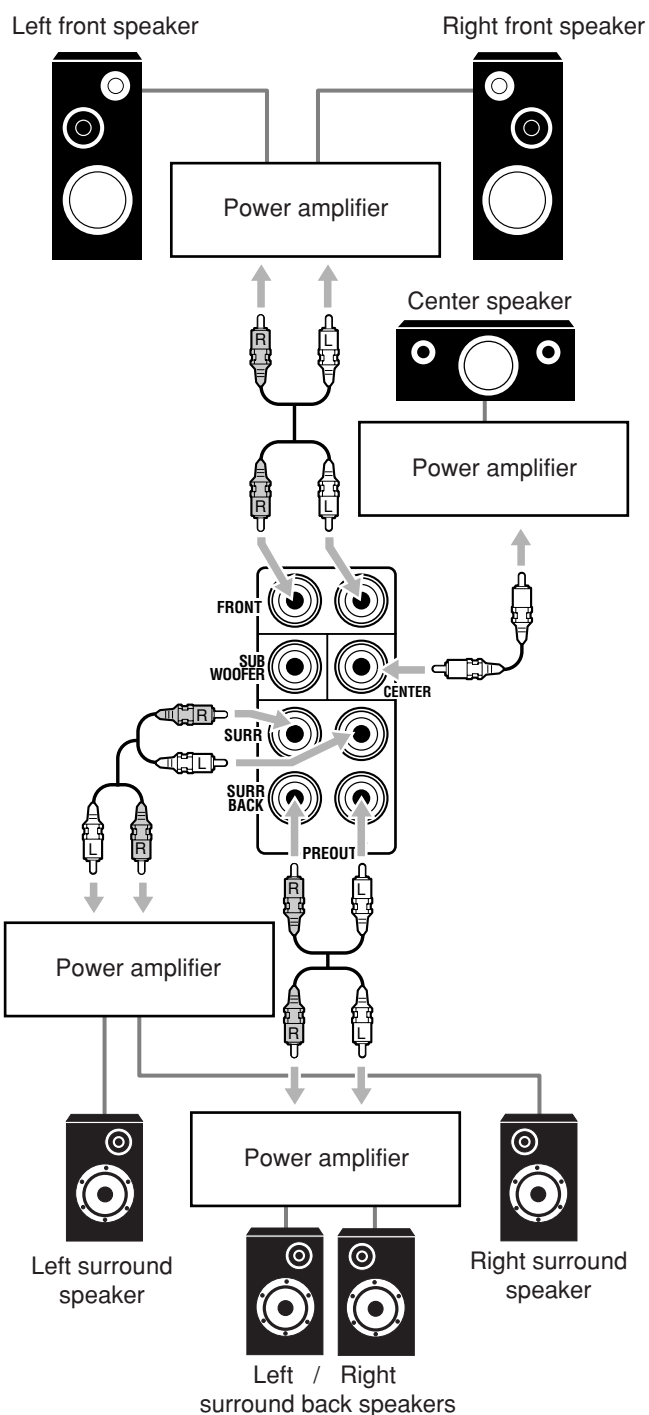
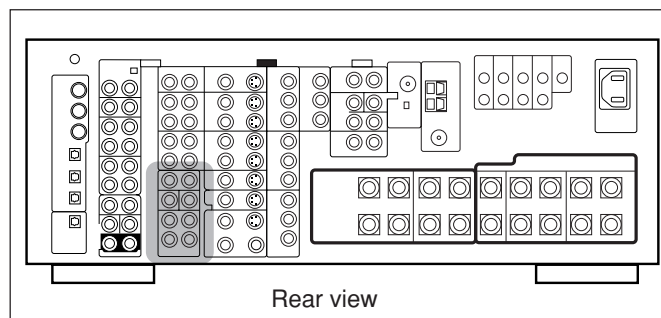

## Connecting Audio/Video Components

When connecting individual components, refer also to the manuals supplied with them.

### Analog Connections

#### Audio component connections

Use the cables with RCA pin plugs (not supplied).

- Connect the white plug to the audio left jack, and the red plug to the audio right jack.

#### CAUTION:

If you connect a sound-enhancing device such as a graphic equalizer between the source components and this receiver, the sound output through this receiver may be distorted.

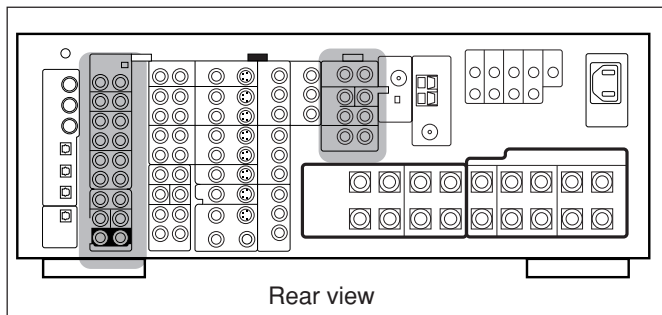

#### Turntable

Set the MM/MC selector correctly to match it to the turntable connected.

- If an MM (moving-magnet) type cartridge is used by your turntable, push out the selector (■ MM).
- If an MC (moving-coil) type cartridge is used by your turntable, push in the selector (■ MC).

If an earth cable is provided for your turntable, connect the cable to the screw marked (⌚) on the rear panel.



To audio output

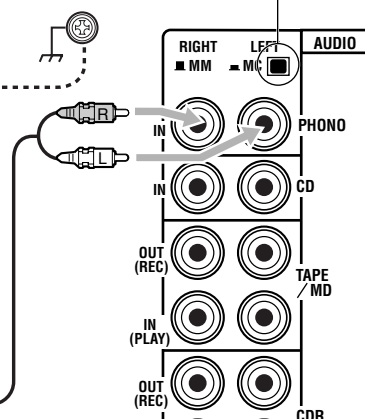

#### CD player

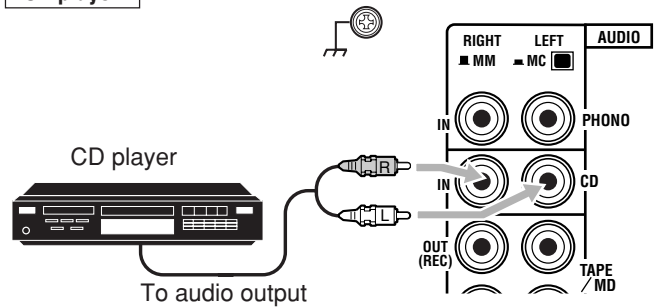

#### Cassette deck or MD recorder

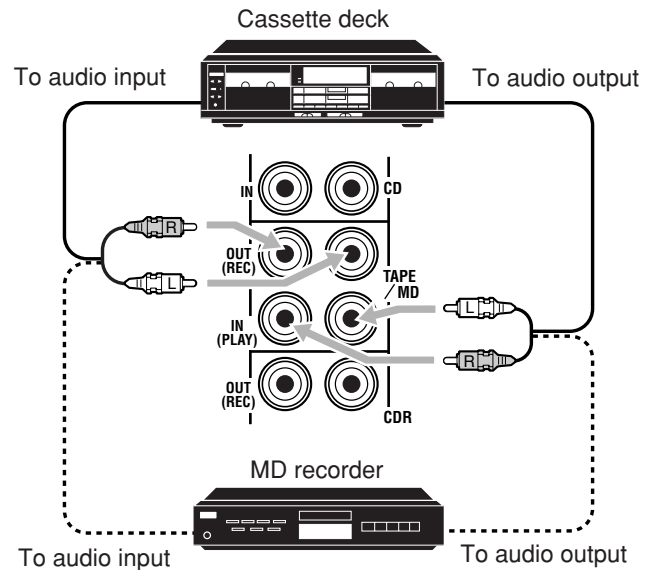

#### Note:

You can connect either a cassette deck or an MD recorder to the TAPE/MD jacks. When connecting an MD recorder to the TAPE/MD jacks, change the source name to "MD," which will be shown on the display when selected as the source. See "Changing the Source Name" on page 27 for details.

#### CD recorder

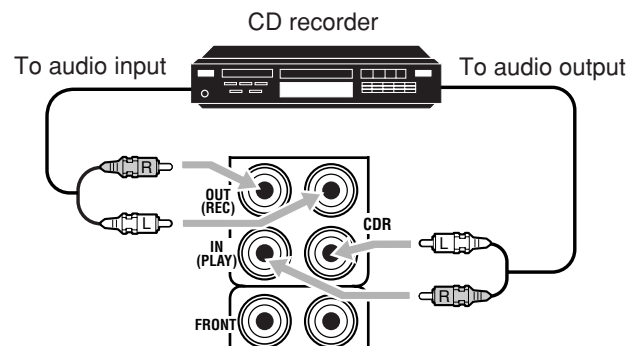

#### If your audio components have a COMPU LINK or TEXT COMPU LINK jack

- See page 61 for detailed information about the connection and the COMPU LINK remote control system.
- See page 63 for detailed information about the connection and the TEXT COMPU LINK remote control system.

### External 7.1-channel output component

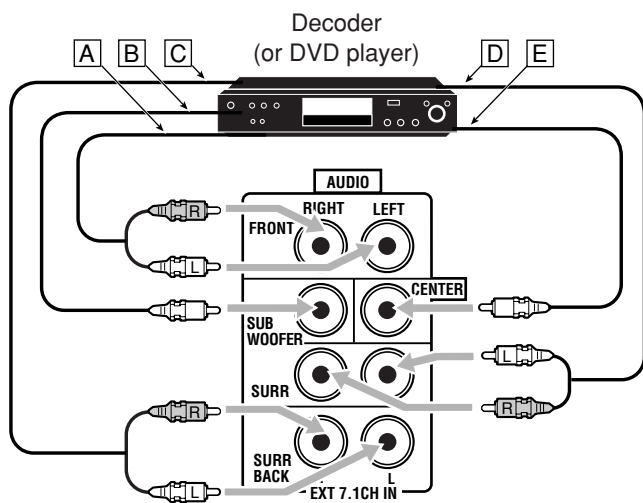

- A To left/right front channel output
- B To LFE channel (subwoofer) output
- C To left/right surround back channel output
- D To left/right surround channel output
- E To center channel output

#### Note:

The ZIST circuit (see page 1) is incorporated for the EXT 7.1CH IN jacks to clarify the audio signals independently from the video input circuit. However, if the external component connected to the EXT 7.1CH IN jacks and this receiver are not connected using video cords (composite, S-video, or component), noise may happen to be generated when listening to this external component. In this case, connect the video output jacks on the external component and unused video input jacks on this receiver.

#### How to view the pictures through an external component connected to the EXT 7.1CH IN (audio input) jacks

The EXT 7.1CH IN jacks do not have any corresponding video input jack on the rear. You have to use one of the following methods to view the pictures through the external component.

- Connect the video output jack on the external component directly to the TV, and select the connected input on the TV.
- Connect the video output jack on the external component to any one of unused video input jacks on the rear, then...

1. Select that video input as the video source.
2. Select "EXT 7.1CH" as the audio source.

(See "Selecting different sources for picture and sound" on page 24).

#### Video component connections

Use cables with RCA pin plugs (not supplied).

Connect the white plug to the audio left jack, the red plug to the audio right jack, and the yellow plug to the video jack.

- If your video components have S-video (Y/C-separation) and/or component video (Y, P<sub>B</sub>, P<sub>R</sub>) jacks, connect them using an S-video cable (not supplied) and/or component video cable (not supplied). By using these jacks, you can get better picture quality—in the order: Component video > S-video > Composite video.

#### IMPORTANT:

This receiver is equipped with the following video jacks—composite video, S-video and component video jacks. You can use any of the three to connect a video component

However, observe the following points when make connections:

- **Composite video signals and S-video signals can be converted into each other, and can be also converted into component signals.** So incoming signals of both types can be emitted through all video output jacks. (If both signals are used, the unit automatically gives priority to S-video signals.)  
— Pictures may be distorted if the signals are converted. If this happens, connect the playback source component and TV using the cords of the same type.
- **When the recording components and this unit are connected using the video cords or S-video cords,** playback components and this unit need to be connected using the cords of the same type.
- **Component signals cannot be converted.** So incoming signals of this type can be emitted only through the component output jacks.

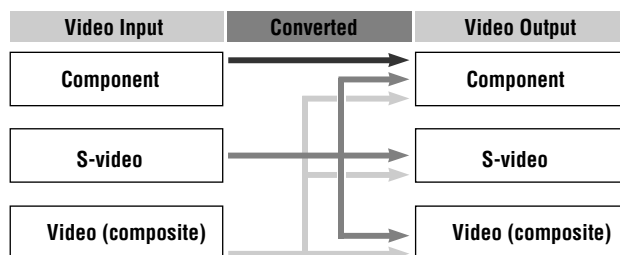

**Notice: Pictures through the video components only connected to the component input jacks on the rear of this unit cannot be viewed in Zone 2.**

#### Video camera

The VIDEO input terminals on the front panel are convenient when connecting and disconnecting the component frequently.

- When you do not use the VIDEO input terminals, attach the front terminal cover (supplied) to these jacks to protect them from dust.

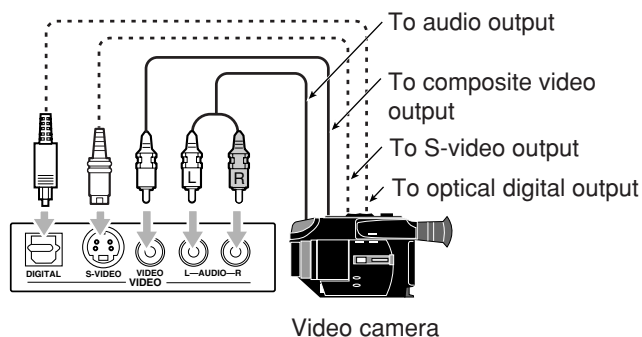
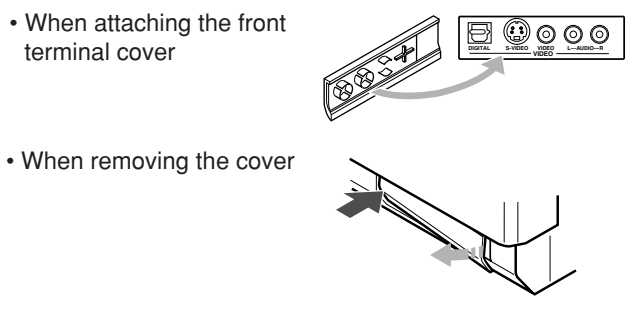

#### When using the digital input terminal

Select the digital input mode correctly.

For details, see "Selecting the Analog or Digital Input Mode" on page 25.

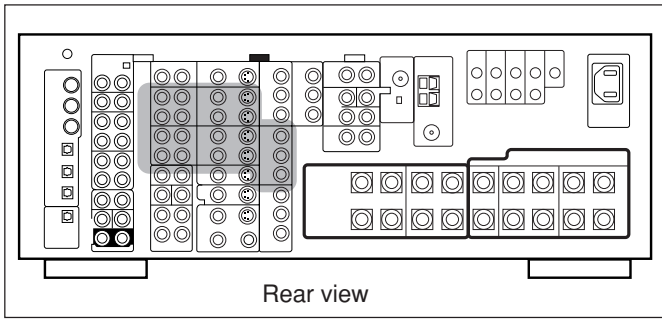

VCR(s)

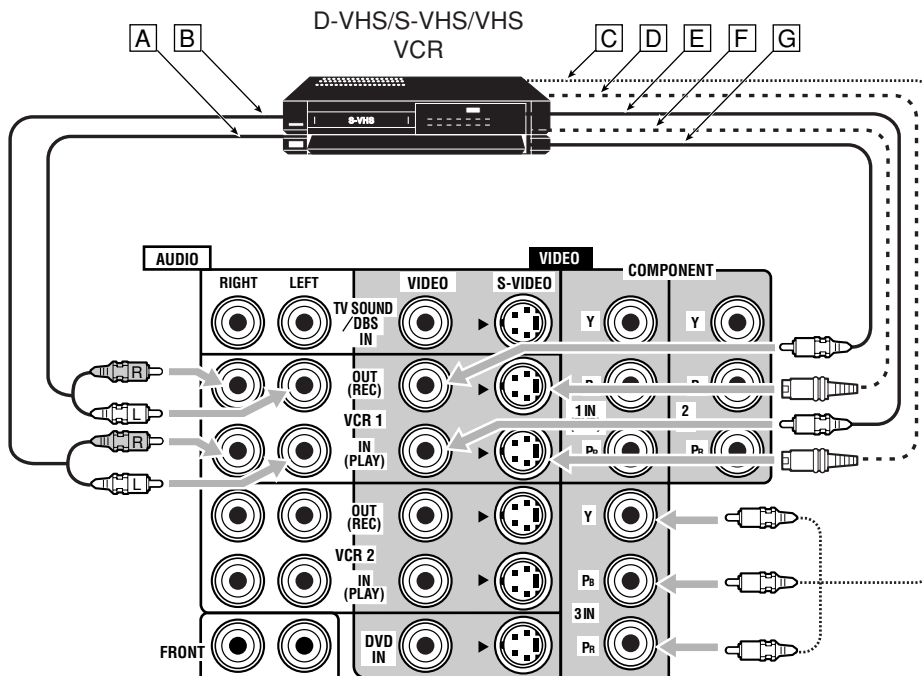

- A To audio input
- B To audio output
- C To component video output
- D To S-video output
- E To composite video output
- F To S-video input
- G To composite video input

Notes:

- If the VCR has component video output jacks, you can connect it to either the COMPONENT 1 IN (DVD), 2 IN, or 3 IN jacks. When connecting the VCR to either one of the component input jacks, make the video input terminal setting correctly. For details, see “10 Setting the Video Input Terminals—VIDEO INPUT” on page 43.
- To view the pictures through the VCR in Zone 2, connect it to either S-video or composite video input jacks.

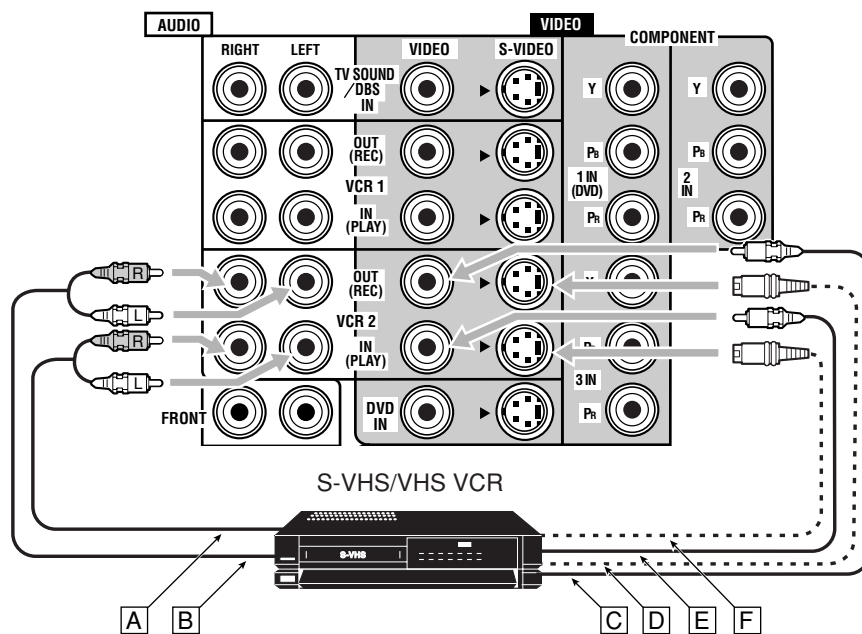

- A To audio output
- B To audio input
- C To composite video input
- D To S-video input
- E To composite video output
- F To S-video output



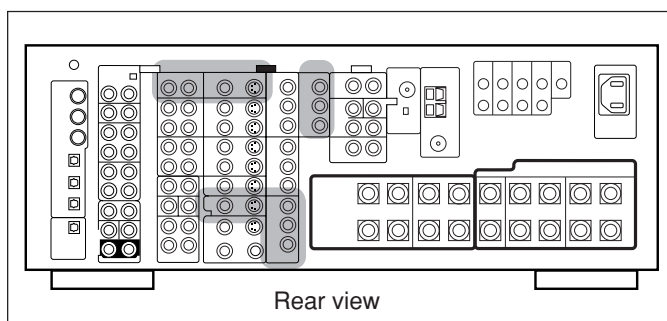

TV and/or DBS tuner

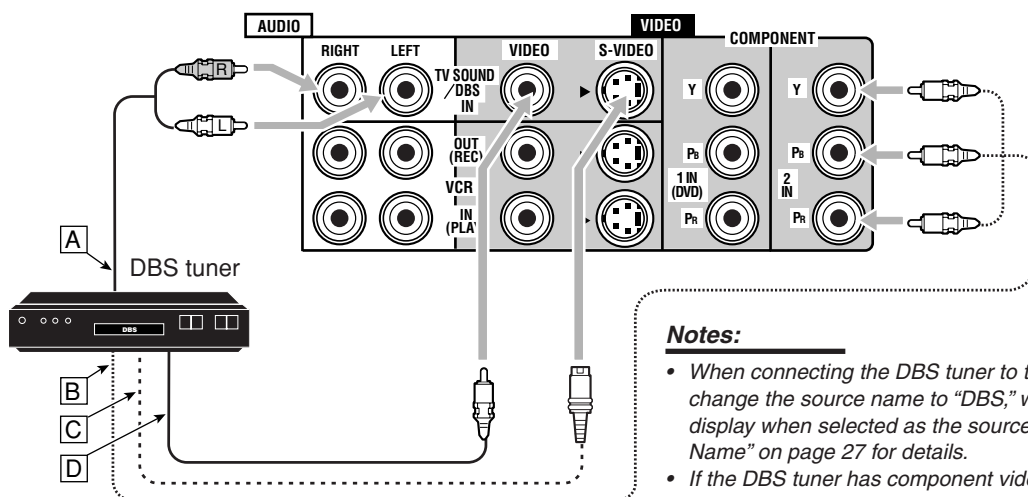
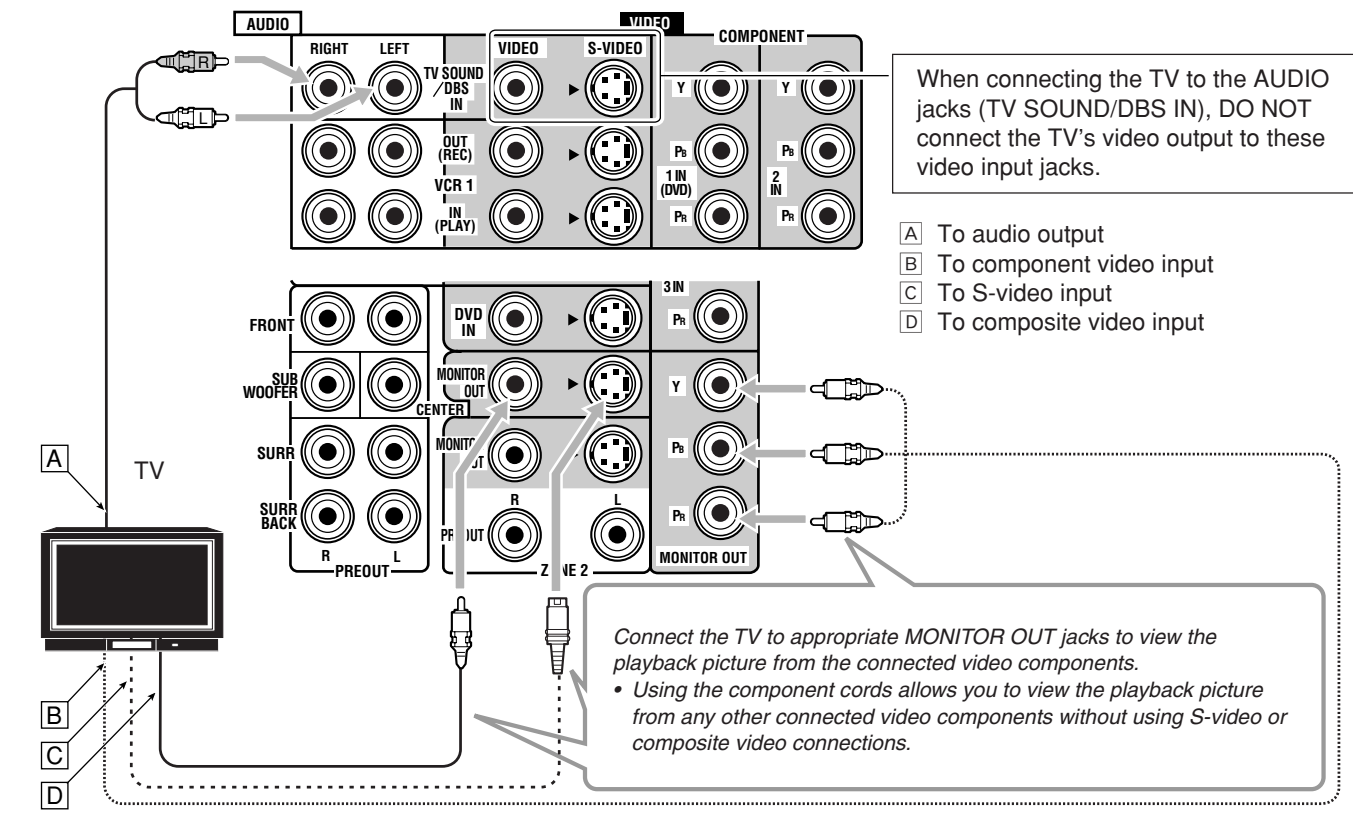

- A To audio output
- B To component video output
- C To S-video output
- D To composite video output

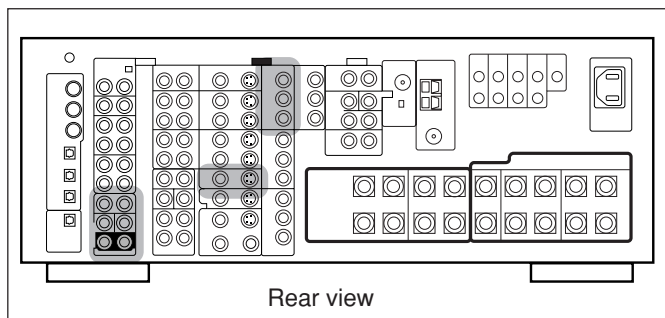

**DVD player**

- When you connect the DVD player with stereo output jacks:

- A To front left/right channel audio output (or to audio-mixed output if necessary)
- B To composite video output
- C To S-video output
- D To component video output

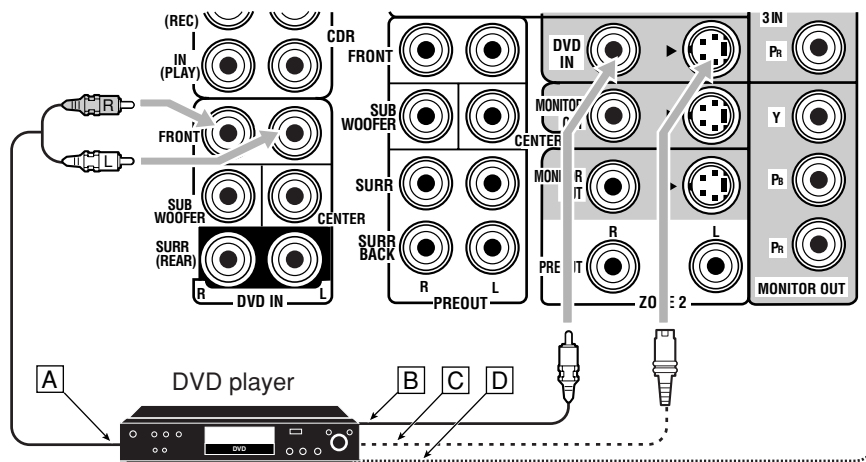
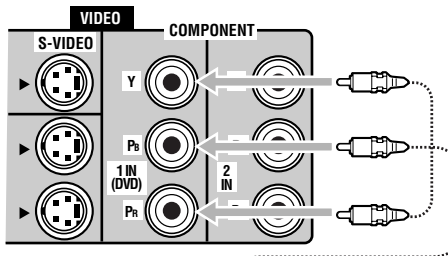

**Notes:**

- If the DVD player has component video output jacks, you can connect it to either the COMPONENT 1 IN (DVD), 2 IN, or 3 IN jacks. When connecting the DVD player to either one of the component input jacks, make video input terminal setting correctly. For details, see "[10] Setting the Video Input Terminals—VIDEO INPUT" on page 43.
- To view the pictures through the DVD player in Zone 2, connect it to either S-video or composite video input jacks.

- When you connect the DVD player with its analog discrete output (5.1-channel reproduction) jacks:

- A To left/right front channel audio output
- B To subwoofer (LFE) output
- C To left/right surround channel audio output
- D To center channel audio output
- E To composite video output
- F To S-video output
- G To component video output

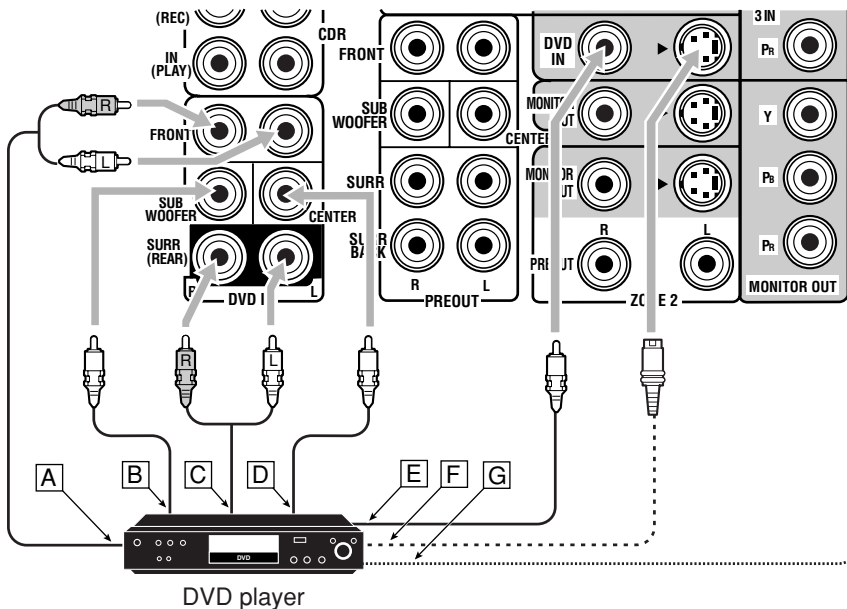
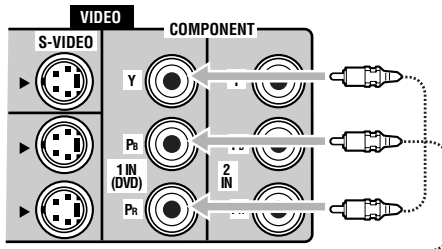

**Notes:**

- If the DVD player has component video output jacks, you can connect it to either the COMPONENT 1 IN (DVD), 2 IN, or 3 IN jacks. When connecting the DVD player to either one of the component input jacks, make video input terminal setting correctly. For details, see "[10] Setting the Video Input Terminals—VIDEO INPUT" on page 43.
- To view the pictures through the DVD player in Zone 2, connect it to either S-video or composite video input jacks.

## Digital Connections

This receiver is equipped with six DIGITAL IN terminals—three digital coaxial terminals and three digital optical terminals—and one DIGITAL OUT (optical) terminal on the rear.

- Another digital optical input terminal is located on the front panel (see page 12).

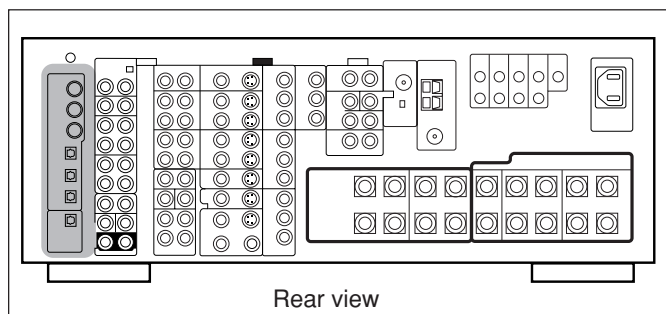

### IMPORTANT:

- When connecting the DVD player, digital TV broadcast tuner, digital VCR, or DBS tuner using the digital terminals, you also need to connect it to the video terminal on the rear. Without connecting it to the video terminal, you cannot view any playback picture.
- After connecting the components using the DIGITAL IN terminals, set the following correctly if necessary:
  - Set the digital input (DIGITAL IN) terminal setting correctly. For details, see “9 Setting the Digital Input/Output Terminals—DIGITAL IN/OUT” on page 42.
  - Select the digital input mode correctly. For details, see “Selecting the Analog or Digital Input Mode” on page 25.

### Digital input terminals

You can connect any digital components having a coaxial or optical digital output terminal.

Digital coaxial cable (not supplied)  
between digital coaxial terminals



Digital optical cable (not supplied)  
between digital optical terminals



When the component has a digital coaxial output terminal, connect it to the 1 (DVD), 2 (CD), or 3 (TV/DBS) terminal, using a digital coaxial cable (not supplied).

When the component has a digital optical output terminal, connect it to the 4 (CDR), 5 (MD), or 6 (VCR 1) terminal, using a digital optical cable (not supplied).

Before connecting a digital optical cable, unplug the protective plug.

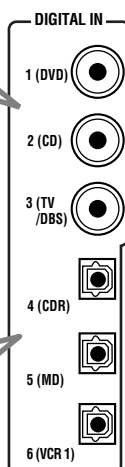
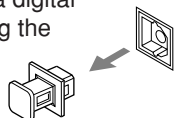

### Notes:

- When shipped from the factory, the DIGITAL IN terminals have been set for use with the following components:
  - 1 (coaxial) : For DVD player
  - 2 (coaxial) : For CD player
  - 3 (coaxial) : For digital TV broadcast tuner
  - 4 (optical) : For CD recorder
  - 5 (optical) : For MD recorder
  - 6 (optical) : For VCR 1 (VCR connected to the VCR 1 jacks)
- When you want to operate the CD player, CD recorder, or MD recorder using the COMPU LINK or TEXT COMPU LINK remote control system, connect the target component also as described in “Analog Connections” (see page 11).
- When you want to operate the VCR, TV or DVD player using the AV COMPU LINK remote control system, connect the target component also as described in “Analog Connections” (see pages 13 to 15).
- To use the digital source components for Zone 2, connect them using analog connection methods as well.

### Digital output terminal

You can connect any digital component which have an optical digital input terminal.

Digital optical cable (not supplied)  
between digital optical terminals



When digital recording equipment such as an MD recorder and a CD recorder has a digital optical input terminal, connecting it to the DIGITAL OUT terminal enables you to perform digital-to-digital recording.

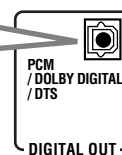

### Note:

The format of the digital signals transmitted through the DIGITAL OUT terminal can be determined using the Setup Menu. For details, see “9 Setting the Digital Input/Output Terminals—DIGITAL IN/OUT” on pages 42 and 43.

## Using the RF Rod Antenna and IR Signal Transmitter

The combination of the RF rod antenna and the IR signal transmitter allows you to use the multi-room function more conveniently.

The remote control supplied for this receiver can transmit both RF signal and IR signal at the same time. This receiver catches the RF signals emitted from the remote control, and converts them into IR signals, then transmits the converted signals to the remote sensor on the other components through the IR signal transmitter.

This means that you can control not only this receiver but also other components from Zone 2.

### Setting Up the RF Rod Antenna

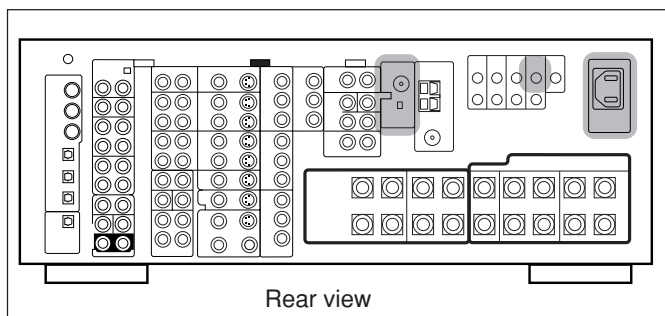

The remote control supplied for this receiver can transmit both RF (Radio Frequency) signals as well as IR (infrared) signals. The RF rod antenna can receive the RF signals emitted from the remote control. So, with the RF rod antenna connected, you can operate the receiver at a distance of up to 15 m (50 feet) using RF signals sent from this receiver (more than twice as far as when using IR signals). Moreover, RF signals can go through walls and other objects in the house so you need not aim at the receiver directly.

However, if the antenna cannot receive signals stably, you cannot operate the receiver correctly.

- Without the RF rod antenna connected, you can operate the receiver with the remote control, aiming the remote control directly at the remote sensor on the receiver.

#### To set up the RF rod antenna

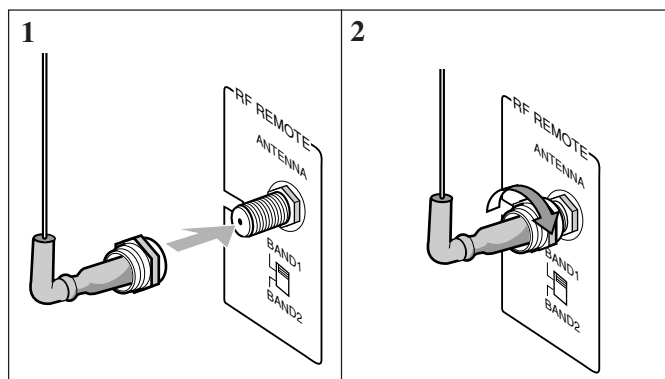

- Insert the RF rod antenna onto the RF REMOTE ANTENNA terminal.
- Rotate the fixing nut to attach the RF rod antenna firmly.

#### Notes:

- The signal-reachable distance may differ depending on the operating conditions and circumstances. To improve transmitting conditions, change the distance to the receiver and the direction to transmit while operating the remote control.
- To avoid a failure in the reception from the remote control, keep the connecting cables and the IR signal transmitter's cable away from the RF rod antenna.
- If your neighbour uses the same or similar RF remote control system, the receiver may happen to receive the RF signals sent from such an RF remote control system, which could cause your receiver to be operated unintentionally. If this happens, set the BAND 1/2 selectors (both on the rear and on the remote control) to another band (either BAND 1 or BAND 2).

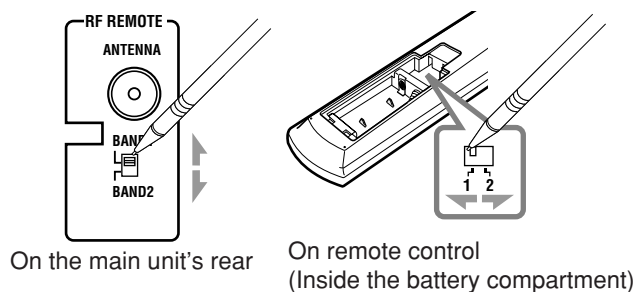

If the problem still persists, stop using the RF rod antenna and the remote control, and consult your JVC dealer or the nearest JVC Service Center.

### Setting Up the IR Signal Transmitter

The IR transmitter can retransmit the IR signals.

It allows you to use the AV COMPU LINK system, and to operate other manufacturers' components without aiming the remote control directly at the remote sensor on the target components. In addition, the IR signal transmitter reduces the possibility of malfunction.

- The IR signal transmitter may not operate the target components depending on the operating conditions and circumstances—including the aiming angle and direction of the IR signal transmitter at the remote sensors of the target components. If this occurs, changing its aiming angle and direction at the remote sensors may solve the problem.

#### To set up the IR signal transmitter

- Find a place where you can attach the IR signal transmitter.
  - Place the transmitter where the signal can reach the remote sensor of the target components in a direct line of sight.
  - If the cord length of the IR signal transmitter is not long enough, use an extension cord (not supplied).
- Attach the double-sided adhesive tape (supplied) to the IR signal transmitter.

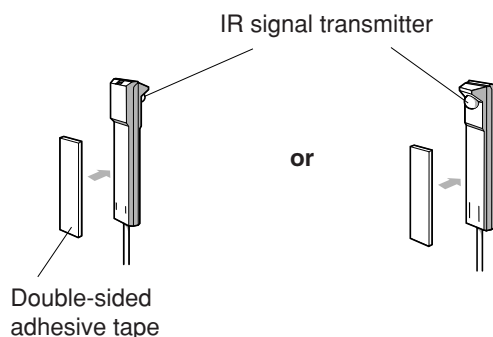

### 3. Connect the plug of the transmitter to the IR OUT jack of the receiver and attach the transmitter.

Target component(s)

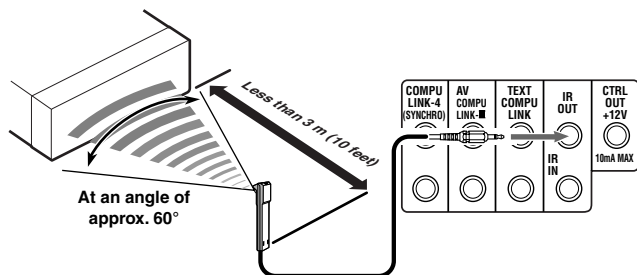

#### Signal-emitting angle of the transmitter

Horizontally: 60°

Vertically: 60°

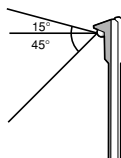
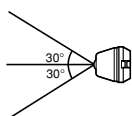

### Connecting the Power Cord

Before plugging the receiver into an AC outlet, make sure that all connections have been made.

Connect one end of the power cord to the  $\sim$  AC IN socket on the rear (①) and the other end into an AC outlet (②).

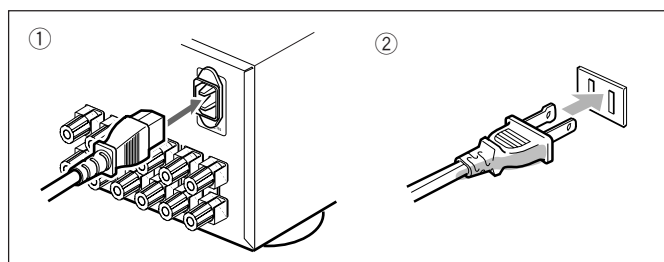

Keep the power cord away from the connecting cables and the antenna. The power cord may cause noise or screen interference.

#### Note:

The preset settings such as preset channels and sound adjustment may be erased in a few days in the following cases:

- When you unplug the power cord.
- When a power failure occurs.

#### CAUTIONS:

- Do not touch the power cord with wet hands.
  - Do not pull on the power cord to unplug the cord.
- When unplugging the cord, always grasp the plug so as not to damage the cord.

### Putting Batteries in the Remote Control

Before using the remote control, insert the two supplied batteries first.

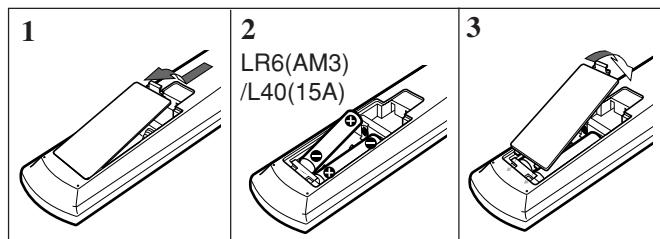

1. On the back of the remote control, remove the battery cover.

2. Insert the batteries.

- Make sure to match the polarity: (+) to (+) and (–) to (–).

3. Replace the cover.

If the remote control cannot transmit signals or operate the receiver correctly, replace the batteries. Use two LR6(AM3)/L40(15A) type (alkaline) dry-cell batteries.

#### Notes:

- If you aim the remote control directly at the remote sensor on the receiver, you can operate the receiver at a distance of up to 7 m (23 feet).
- When replacing the batteries, finish changing them without delay; otherwise, the stored signals are all erased (see pages 74 to 80).

#### When using the remote control in the dark

Press LIGHT.

The buttons on the remote control are backlit while you are using the remote control.

If you do not press any button for about 5 seconds, the backlight will turn off.

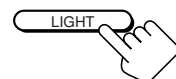

#### CAUTIONS:

Follow these precautions to avoid leaking or cracking cells:

- Place batteries in the remote control so they match the polarity: (+) to (+) and (–) to (–).
- Use the correct type of batteries. Batteries that look similar may differ in voltage.
- Always replace both batteries at the same time.
- Do not expose batteries to heat or flame.

# Multi-Room Operations

Before operating this receiver any further, be familiar with this multi-room function.

This function enables you to listen to different sources in two different places (we call these two places "Zone 1 (main room)" and "Zone 2 (sub-room)") by using this receiver.

This section explains only the required speaker connections, the concept, and basic operations of the multi-room function. For more detailed operations, see the respective pages in this manual.

## Required Connections for Zone 2

1. Connect a TV to the ZONE 2 MONITOR OUT jack (either composite video or S-video jack).
2. Connect front speakers by using one of the methods described below (either Connection A or Connection B).

### Zone 2 Layout

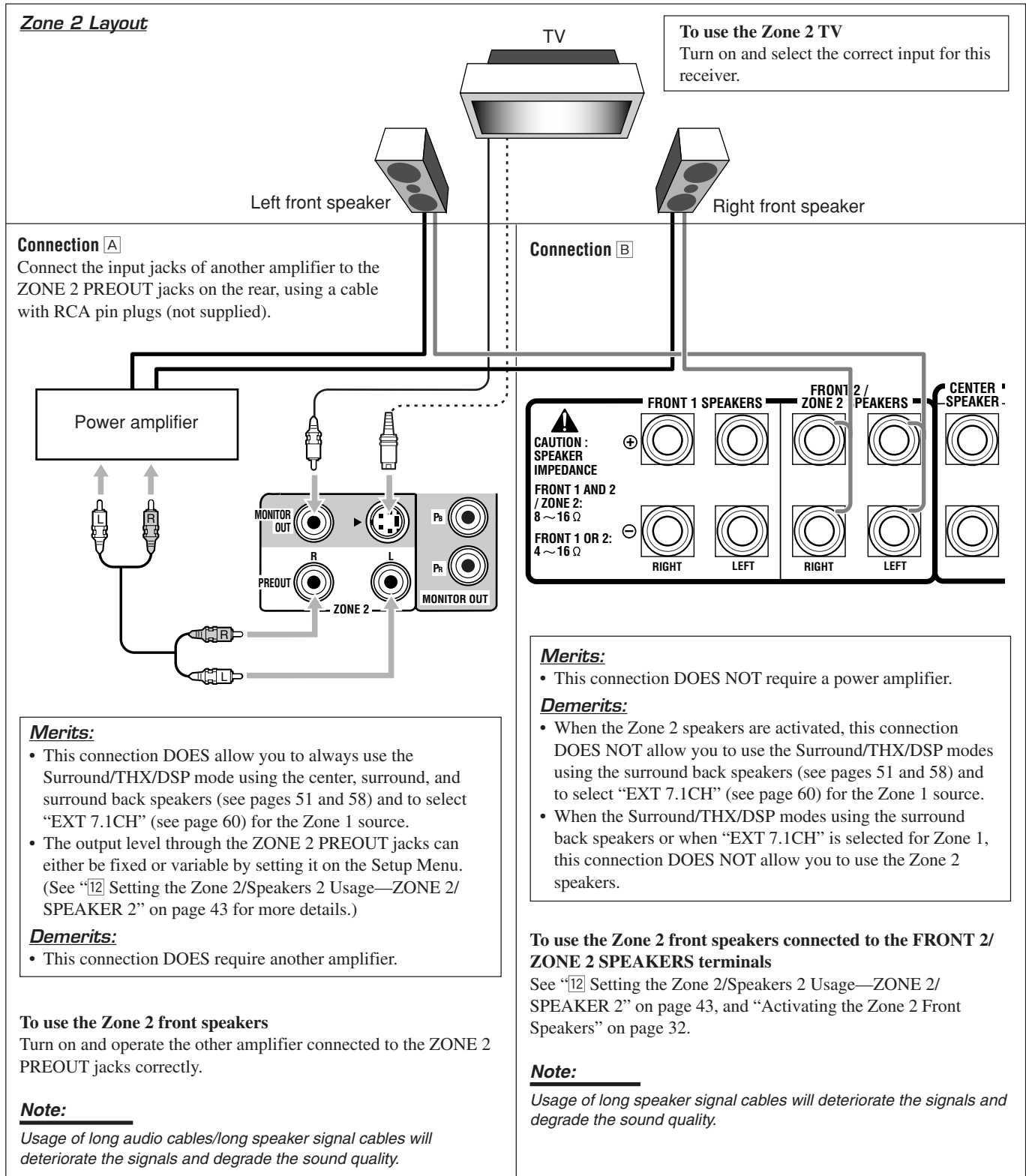

## Basic Operating Procedure for Zone 1

### On the unit:

#### 1. Press **STANDBY/ON**.

The STANDBY lamp goes off, and the ZONE 1 ON/OFF lamp lights up.

The front door moves down so that the source selecting buttons appear, and the buttons and controls on the unit work for the Zone 1 operations.

- For more details, see “Turning the Power On and Off (Standby)” on page 22.

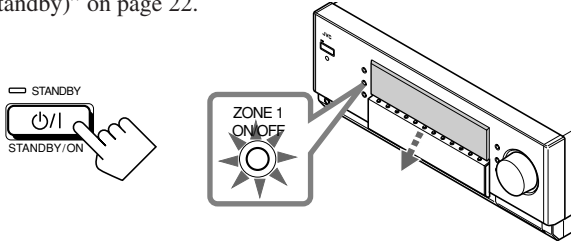

The last Zone 1 source is activated.



The last Surround/THX/DSP mode appears.

The volume level appears.

#### 2. Select and play a source.

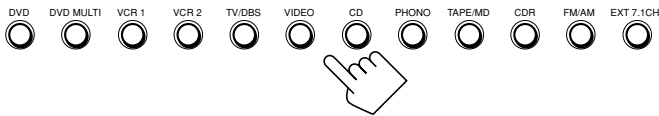

The sound comes out of the Zone 1 speakers.

#### 3. Press **DOOR DOWN** so that you can use the other buttons inside the front door.



To close the front door, press **DOOR UP** once or twice. The front door moves up in two steps.

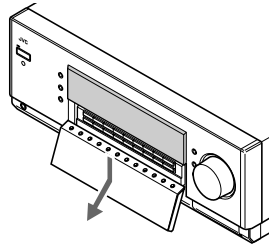

#### 4. If no sound comes out of the front speakers, press **SPEAKERS 1** and/or **SPEAKERS 2** which you want to use.



The selected front speaker indicator(s) light(s) up on the display.

- For more details, see “Activating the Zone 1 Front Speakers” on page 25.

#### 5. Turn **MASTER VOLUME** to adjust the volume level of the sound through the Zone 1 speakers.

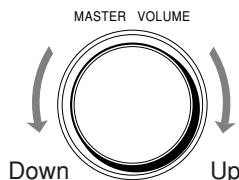

### From the remote control:

#### 1. Set **ZONE 1/ZONE 2 (LEARN/TRANSMIT)** selector to “**ZONE 1**.”

Now the buttons and controls on the remote control work for the Zone 1 operations.

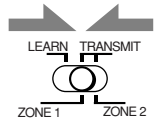

#### 2. Press **AUDIO 1 (ON)**.

The STANDBY lamp goes off, and the ZONE 1 ON/OFF lamp on the unit lights up. The front door moves down.

- For more details, see “Turning the Power On and Off (Standby)” on page 22.

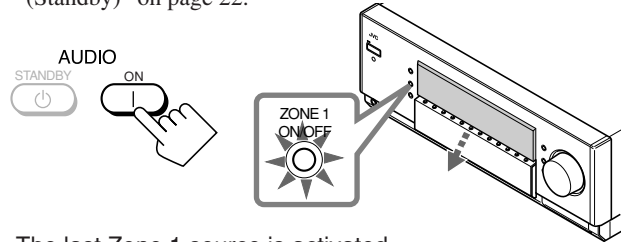

The last Zone 1 source is activated.



The last Surround/THX/DSP mode appears.

The volume level appears.

#### 3. Select and play a source.

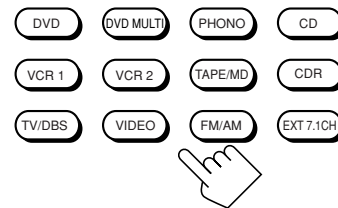

The sound comes out of the Zone 1 front speakers.

- If no sound comes out of the front speakers, press **SPEAKERS 1** and/or **SPEAKERS 2** on the unit (inside the front door). The selected front speaker indicator(s) light(s) up on the display. For more details, see “Activating the Zone 1 Front Speakers” on page 25.

#### 4. Press **VOLUME +/-** to adjust the volume level of the sound through the Zone 1 speakers.

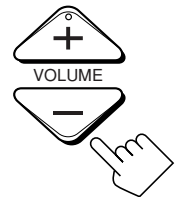

## Basic Operating Procedure for Zone 2

The sources and functions available for the Zone 2 operations are limited.

For more details on the Zone 2 operations, see "Zone 2 (Sub-room) Operations" on pages 29 to 32.

### On the unit:

#### 1. Press **STANDBY/ON** (STANDBY/ON).

The STANDBY lamp goes off, and the ZONE 1 ON/OFF lamp lights up.

The front door moves down so that the source selecting buttons appear, and the buttons and controls on the unit work for the Zone 1 operations.

- For more details, see "Turning the Power On and Off (Standby) and Selecting the Zone 2 Operations" on page 29.

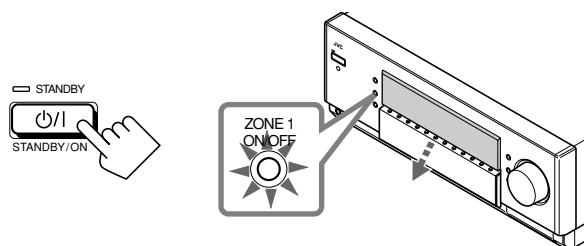

#### 2. Press **ZONE 2 ON/OFF** so that the ZONE 2 ON/OFF lamp lights up.



#### 3. Press **DOOR DOWN** so that you can use the other buttons inside the front door.



To close the front door, press **DOOR UP** once or twice. The front door moves up in two steps.

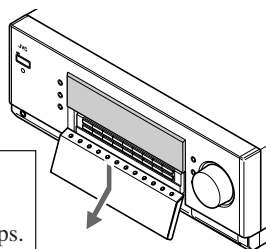

#### 4. Press **ZONE 2 CONTROL** so that "ZONE 2" and the previously selected Zone 2 source name appear on the display.



Now the buttons and controls on the unit work for the Zone 2 operations.

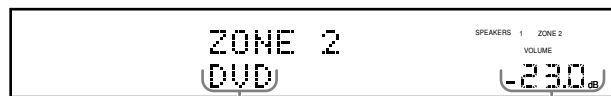

The last Zone 2 source appears.

The Zone 2 volume level appears.

#### 5. Select and play a source.

The sound comes out of the Zone 2 front speakers.

- If no sound comes out of the Zone 2 front speakers, see page 32.

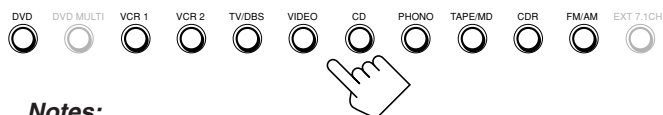

### Notes:

- You cannot select "DVD MULTI" and "EXT 7.1CH" for Zone 2.
- When "TV" has been assigned as the source to the TV/DBS button, it does not work. To change the source name, see "Changing the Source Name" on page 27.

#### 6. Turn **MASTER VOLUME** to adjust the volume level of the sound through the Zone 2 front speakers.

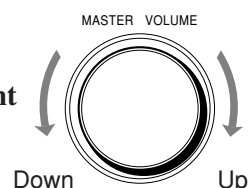

### Note:

When "ZONE2PREOUT" is set to "FIX" on the ZONE 2/SPEAKERS 2 submenu (see page 43), the MASTER VOLUME control will not work for adjusting the volume level of the sound through the ZONE2 PREOUT jacks.

### From the remote control:

When operating the receiver using the remote control, the display on the unit always shows the Zone 1 source information though you are operating it for the Zone 2 source.

#### 1. Set **ZONE 1/ZONE 2 (LEARN/TRANSMIT)** selector to "ZONE 2."

Now the buttons and controls on the remote control work for the Zone 2 operations.

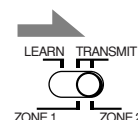

#### 2. Press **AUDIO | (ON)**.

The STANDBY lamp on the unit goes off, and the ZONE 2 ON/OFF lamp on the unit lights up.

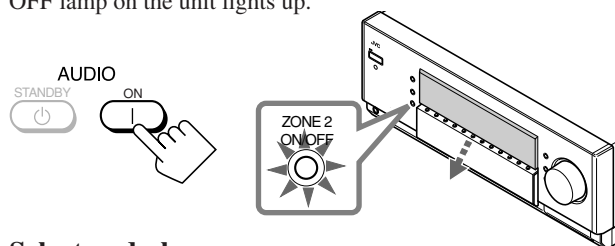

#### 3. Select and play a source.

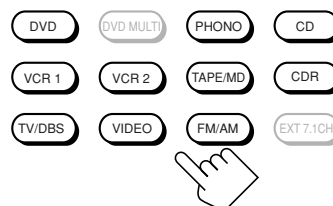

The sound comes out of the Zone 2 front speakers.

- If no sound comes out of the Zone 2 front speakers, see page 32.

### Notes:

- You cannot select "DVD MULTI" and "EXT 7.1CH" for Zone 2.
- When "TV" has been assigned as the source to the TV/DBS button, it does not work. To change the source name, see "Changing the Source Name" on page 27.

#### 4. Press **VOLUME +/-** to adjust the volume level of the sound through the Zone 2 front speakers.



### Note:

When "ZONE2PREOUT" is set to "FIX" on the ZONE 2/SPEAKERS 2 submenu (see page 43), the VOLUME +/- control will not work for adjusting the volume level of the sound through the ZONE2 PREOUT jacks.



# Zone 1 (Main Room) Operations

This section explains only the operations commonly used when you play any sound source in Zone 1 (main room). See pages 29 to 32 for the Zone 2 (sub-room) operations.

- Before performing Zone 1 operations, it is recommended to finish the basic settings on pages 35 to 44.

## IMPORTANT:

Check the following before or while using the buttons and controls.

### For Zone 1 operations:

The ZONE 1 ON/OFF lamp on the unit is lit.

#### • When using the unit:

- “ZONE 2” is not shown in the main display.
- Press DOOR DOWN to use the buttons inside the front door.
- To close the front door, press DOOR UP.



#### • When using the remote control:

- Set the ZONE 1/ZONE 2 (LEARN/TRANSMIT) selector to “ZONE 1.”
- Check the indication shown on the remote’s display when you press a button—this indicates the remote control operation mode together with multi-room operation mode (either ZONE 1 or ZONE 2) for a while.

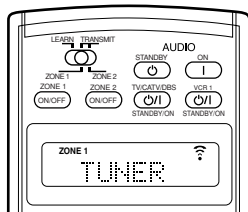
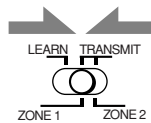

Ex. When you press FM/AM with ZONE 1/ZONE 2 (LEARN/TRANSMIT) selector set to “ZONE 1.”

### To turn off the power (into standby mode),

press (STANDBY/ON) again.

The STANDBY lamp lights up, and the front door automatically closes. (The ZONE 1 ON/OFF and/or ZONE 2 ON/OFF lamp goes off.)

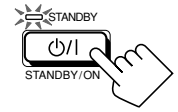

- A small amount of power is consumed in standby mode. To turn the power off completely, unplug the AC power cord.

### From the remote control:

To turn on the power, press

AUDIO (ON).

The STANDBY lamp goes off, and the ZONE 1 ON/OFF lamp on the unit lights up.

The front door moves down (so that the source selecting buttons appear).

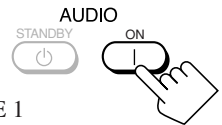

The last Zone 1 source is activated.



The last Surround/THX/DSP mode appears.

The volume level appears.

The currently selected speakers 1 and/or 2 indicator(s) also light(s) up on the display.

- If neither speakers 1 nor 2 indicator is lit on the display, see “Activating the Zone 1 Front Speakers” on page 25.

## Turning the Power On and Off (Standby)

### On the unit:

To turn on the power, press (STANDBY/ON).

The STANDBY lamp goes off, and the ZONE 1 ON/OFF lamp lights up. The front door moves down (so that the source selecting buttons appear).

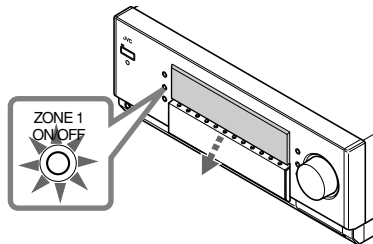
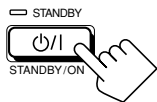

The last Zone 1 source is activated.



The last Surround/THX/DSP mode appears.

The volume level appears.

The currently selected speakers 1 and/or 2 indicator(s) also light(s) up on the display.

- If neither speakers 1 nor 2 indicator is lit on the display, see “Activating the Zone 1 Front Speakers” on page 25.

### To turn off the power (into standby mode),

press AUDIO (STANDBY).

The STANDBY lamp lights up, and the front door automatically closes. (The ZONE 1 ON/OFF and/or ZONE 2 ON/OFF lamp on the unit goes off.)

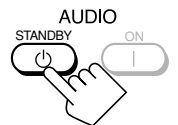

### Notes:

- Before you turn off the receiver in Zone 1, make sure that no one is listening to any source in Zone 2 (the ZONE 2 ON/OFF lamp is lit on the display) since the Zone 2 sound will also be turned off unexpectedly.
- If you have turned off the receiver with the volume level set at more than level “-35 dB,” the volume level will be automatically set at level “-35 dB” next time you turn on the receiver.

### When you turn on the TV connected to the TV SOUND/DBS jacks on the rear

This receiver automatically turns on and selects “TV” as the Zone 1 source about 5 seconds after you turn on the TV. (If you change the source name from “TV” to “DBS,” the receiver will not turn on along with the TV. See “Changing the Source Name” on page 27.)

## Canceling the Zone 1 Operations

To stop Zone 1 operations and sounds from the Zone 1 speakers, press ZONE 1 ON/OFF so that the ZONE 1 ON/OFF lamp goes off.



On the unit



From the remote control

The currently selected front speakers indicator(s) also go(es) off from the display (no sound will be heard in Zone 1).

To use this receiver for Zone 1 operations again, press ZONE 1 ON/OFF again (the ZONE 1 ON/OFF lamp lights up). The front speakers indicator(s) previously selected light(s) up. Now the buttons and controls on the unit work for Zone 1 operations.

### Notes:

- If you have turned off Zone 1 with the volume level set at more than level “-35 dB,” the volume level will be automatically set at level “-35 dB” next time you turn on Zone 1.
- If “TURN ON ZONE1 OR ZONE2” appears on the display, press ZONE 1 ON/OFF or ZONE 2 ON/OFF to listen to the sound in Zone 1 or in Zone 2; otherwise, the receiver will turn off after about 1 minute.

## Selecting the Zone 1 Source to Play

Press one of the source selecting buttons.

- The selected source name and Surround/THX/DSP mode also appear on the display.



On the unit

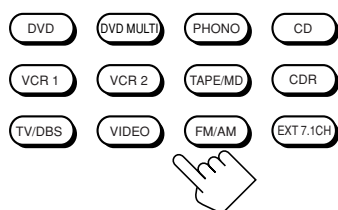

From the remote control

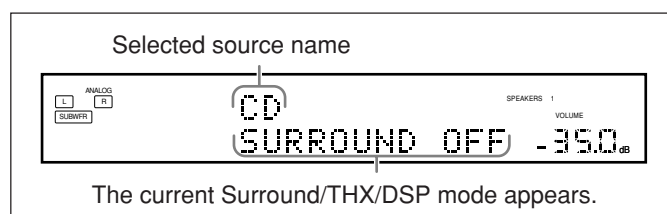

- DVD : Selects the DVD player.
- DVD MULTI : Selects the DVD player for viewing a digital video disc using the analog discrete output mode (5.1-channel reproduction). To use the DVD MULTI playback mode, see page 60.
- VCR 1 : Selects the video component connected to the VCR 1 IN jacks.
- VCR 2 : Selects the video component connected to the VCR 2 IN jacks.
- TV/DBS : Selects TV sound (or the DBS tuner).
- VIDEO : Selects the video component connected to the VIDEO jacks.
- CD\* : Selects the CD player.
- PHONO\* : Selects the turntable.
- TAPE/MD\* : Selects the cassette deck (or the MD recorder).
- CDR\* : Selects the CD recorder.
- FM/AM\* : Selects the tuner. Each time you press the button, the band alternates between FM and AM.
- EXT 7.1CH : Selects the external component connected to the EXT 7.1CH IN jacks. To use the EXT 7.1CH playback mode, see page 60.

### Notes:

- When connecting an MD recorder (to the TAPE/MD IN jacks), and a DBS tuner (to the TV SOUND/DBS IN jacks), change the source names shown on the display. For details, see “Changing the Source Name” on page 27.
- When you press one of the audio source selecting buttons on the remote control marked with an asterisk (\*), the receiver automatically turns on. If you turn on the receiver with the ZONE 1/ZONE 2 (LEARN/TRANSMIT) selector set to “ZONE 2,” press ZONE 1 ON/OFF to activate Zone 1 operations.
  - If you press one of the audio source selecting buttons on the remote control with the ZONE 1/ZONE 2 (LEARN/TRANSMIT) selector set to “ZONE 1” while the receiver is turned on but Zone 1 is turned off, Zone 1 is turned on with the audio source selected.

## Speaker and signal indicators on the display

By checking the following indicators, you can easily confirm which speakers you are activating and which signals are coming into this receiver.

Speaker indicators	Signal indicators
L C R	L C R
SUBWFR	LFE
LS RS	LS S RS
SB	SB

What speaker indicators light depends on the speaker setting (for details, see “[1](#) Setting the Speakers—SPEAKER SETTING” on page 38).

- The frames of “L,” “C,” “R,” “LS,” “RS,” and “SB” light up, when the corresponding speakers are set to “LARGE” or “SMALL” and when the speaker is required for the Surround/THX/DSP mode currently selected.
- When “SUBWOOFER” is set to “YES,” SUBWFR lights up.
- All three frames on the row of “SB” are not used at the same time. When “SURR BACK OUT” is set to “2SPK,” the left and the right ones are used. When it is set to “1SPK,” the middle one is used.

The signal indicators light up to show the incoming signals.

- L** : • **When digital input is selected:** Lights up when the left channel signal comes in.  
 • **When analog input is selected:** Always lights up.
- R** : • **When digital input is selected:** Lights up when the right channel signal comes in.  
 • **When analog input is selected:** Always lights up.
- C** : Lights up when the center channel signal comes in.
- LFE** : Lights up when the LFE channel signal comes in.
- LS** : Lights up when the left surround channel signal comes in.
- RS** : Lights up when the right surround channel signal comes in.
- S** : Lights up when the monaural surround channel signal comes in.
- SB** : Lights up when the surround back channel signal comes in.

### Notes:

- When "DVD MULTI" is selected as the source, "L," "C," "R," "LFE," "LS" and "RS" light up.
- When "EXT 7.1CH" is selected as the source, "L," "C," "R," "LFE," "LS," "RS," and "SB (left/right)" light up. However, "SB" will not light if the THX mode or the DSP mode is activated or if "SPEAKER 2" is set to "BI-AMP OUT" (see page 44).

### How to use the speaker and signal indicators

To obtain the best performance of this receiver while using the Surround/THX/DSP modes, check the speaker and signal indicators on the display carefully and set the speakers correctly.

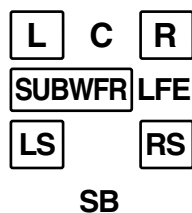

Ex. No sound comes out of the center speaker and surround back speakers though center channel and surround back channel signals are coming into this receiver.

### About Dual Mono

Dual Mono can be easily understood when you think of the bilingual broadcast or the MTS (Multi-channel TV Sound) used for some TV programs (however, the Dual Mono format is not identical with those analog formats).

This format is now adopted in Dolby Digital, DTS, and so on. It allows two independent channels (called main channel and sub-channel) to be recorded separately.

- When Dual Mono signals are detected, the DUAL indicator lights up. You can select either channel you want to listen to (see page 42).

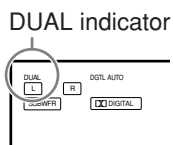

### Selecting different sources for picture and sound

While watching pictures from a video source (DVD player, VCR, or DBS tuner), you can listen to sound of an audio source.

- Once you have selected a video source, pictures of the selected source are sent to the TV until you select another video source.

Press one of the audio source selecting buttons—**PHONO, CD, TAPE/MD, CDR, FM/AM, EXT 7.1CH**—while viewing the picture from a video component such as the VCR or DVD player, etc.



On the unit



From the remote control

### Adjusting the Zone 1 Volume

#### On the unit:

To increase the volume, turn MASTER VOLUME clockwise.

To decrease the volume, turn it counterclockwise.

- When you turn MASTER VOLUME rapidly, the volume level also changes rapidly.
- When you turn MASTER VOLUME slowly, the volume level also changes slowly.

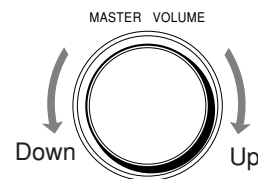

#### From the remote control:

To increase the volume, press VOLUME +.

To decrease the volume, press VOLUME -.



### CAUTIONS:

- Always set the volume to the minimum before starting any source. If the volume is set at a high level, the sudden blast of sound energy can permanently damage your hearing and/or ruin your speakers.
- Be careful not to turn up the volume too high when controlling the receiver without listening to the playback sound. For example, when adjusting the volume level in Zone 2 from Zone 1.

### Notes:

- The volume level can be adjusted within the range of "--- dB" (minimum), "-71.0 dB" to "+18.0 dB" (maximum).
- If you set One Touch Operation to "ON" (see page 44), you do not have to adjust the volume level each time you change the source. It is automatically set to the stored level. (However, if you have turned off the receiver with the volume level set at more than level "-35 dB," the volume level will be automatically set at level "-35 dB" next time you turn on the receiver.)

## Activating the Zone 1 Front Speakers

When shipped from the factory, both pairs of the front speakers have been set to be used in Zone 1.

- To connect the speakers to the FRONT 2/ZONE 2 SPEAKERS terminals, set the speaker usage correctly. (See “[12](#) Setting the Zone 2/Speakers 2 Usage—ZONE 2/SPEAKER 2” on page 43.)

### On the unit ONLY:

When you have connected two pairs of front speakers and placed them in Zone 1, you can select which to use.

**To use the speakers connected to the FRONT 1 SPEAKERS terminals,** press SPEAKERS 1

(inside the front door) so that the speakers 1 indicator lights up on the display. (Make sure that the speakers 2 indicator is not lit on the display.)



**To use the speakers connected to the FRONT 2/ZONE 2 SPEAKERS terminals,** press SPEAKERS 2 (inside the front door) so that the speakers 2 indicator lights up on the display. (Make sure that the speakers 1 indicator is not lit on the display.)

**To use both sets of the speakers,** press SPEAKERS 1 and SPEAKERS 2 so that the speakers 1 and 2 indicators light up on the display.

**To use neither set of the speakers,** press SPEAKERS 1 and SPEAKERS 2 so that the speakers 1 and 2 indicators disappear from the display.

(“HEADPHONE” appears on the unit’s display.)

### Notes:

- Even if both pairs of the front speakers are activated, the speakers connected to the FRONT 2/ZONE 2 SPEAKERS terminals are deactivated in the following cases:
  - If you select “DVD MULTI” or “EXT 7.1CH” as the source, or
  - If you select one of the Surround/THX/DSP modes.
- The SPEAKERS 2 button will not work if “SPEAKER 2” is set to “BI-AMP OUT” (see page 44).

### Listening with headphones only:

Sounds through the front speakers and the subwoofer shut off when connecting a pair of headphones to the PHONES jack. (“HEADPHONE” appears on the unit’s display.)

You can enjoy the following sound effects through the headphones:

- If the Surround/THX mode is activated, you can enjoy surround effect. (For details, see “3D HEADPHONE Mode” on page 57.)
- If a DSP mode is activated, you can enjoy the DSP effect. (For details, see “HEADPHONE Mode” on page 58.)

### CAUTION:

Be sure to turn down the volume before connecting or putting on headphones, as high volume can damage both the headphones and your hearing.

## Selecting the Analog or Digital Input Mode

When you have connected digital source components using the digital terminals (see pages 12 and 16), you need to select the digital input mode.

Before you start, remember...

- The digital input (DIGITAL IN) terminal setting should be properly done (see “[9](#) Setting the Digital Input/Output Terminals—DIGITAL IN/OUT” on page 42).
- The digital input can be used for the Zone 1 sources. The analog input is always selected as the Zone 2 source without respect to this setting.

- Press one of the source selecting buttons (DVD, VCR 1, TV/DBS, VIDEO, CD, CDR, or TAPE/MD\*) for which you want to change the input mode.



On the unit



From the remote control

### Note:

- If “TAPE” has been assigned to the TAPE/MD button, it does not work in this step. To change the source name, see “Changing the Source Name” on page 27.

- Press INPUT MODE (or ANALOG/DIGITAL INPUT) to change the input mode.

- Each time you press the button, the input mode changes as follows:

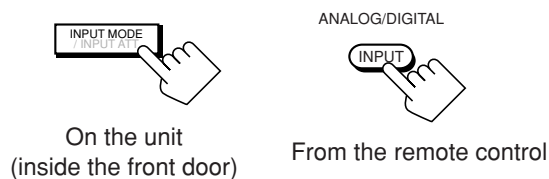

Ex. When the source is “DVD.”

<b>DIGITAL AUTO</b>	: Select this for the digital input mode. The receiver automatically detects the incoming signals. The DGTL AUTO indicator lights up on the display, and the digital signal format indicators for the detected signals also light up.
<b>ANALOG</b>	: Select this for the analog input mode. The ANALOG indicator lights up.

When selecting “DIGITAL AUTO,” the following indicators indicate the digital signal format of the incoming signal.

- LINEAR PCM** : Lights up when Linear PCM signals come in.
- DOLBY DIGITAL** : Lights up when Dolby Digital or Dolby Digital EX signals come in.
- dts** : Lights up when DTS or DTS-ES signals come in.

No indicator lights up when the receiver cannot recognize the digital signal format of the incoming signals.

When playing software encoded with the Dolby Digital or DTS Surround, the following symptoms may occur:

- Sound does not come out at the beginning of playback.
- Noise comes out while searching for or skipping chapters or tracks.

In this case, press RIGHT (or LEFT) on the unit to select “DGTL DOLBY D” or “DGTL DTS” while “DIGITAL AUTO” still remains on the display.

- Each time you press the button, the input mode changes as follows:

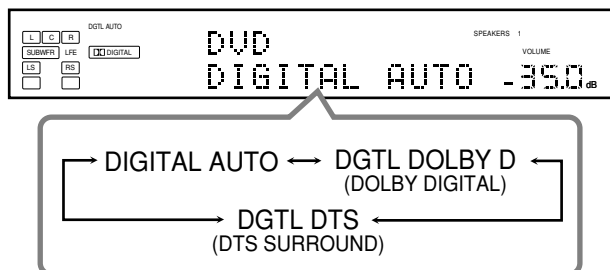

When “DOLBY DIGITAL” or “DTS SURROUND” is selected, the DGTL AUTO indicator goes off, and the corresponding digital signal format indicator ( **DOLBY DIGITAL** or **dts** ) lights up on the display.

- If the incoming signal does not match the selected digital signal format, the frame of the selected indicator will flash.

#### Note:

When you turn off the power or select another source, “DOLBY DIGITAL” and “DTS SURROUND” settings are canceled and the digital input mode is automatically reset to “DIGITAL AUTO.”

## Attenuating the Input Signal

When the input level of the playing source is too high, the sounds will be distorted. If this happens, you need to attenuate the input signal level to prevent sound distortion.

- You have to make this setting for analog each source.

#### On the unit ONLY:

Press and hold INPUT ATT (inside the front door) so that the INPUT ATT indicator lights up on the display.

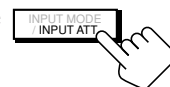

- Each time you press and hold the button, the input attenuator mode turns on (“INPUT ATT ON”) or off (“INPUT ATT OFF”).

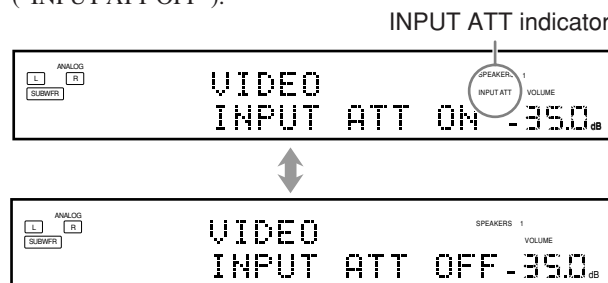

Ex. When the source is “VIDEO.”

#### Notes:

- This effect is applied to only the Zone 1 analog sources.
- This function is not valid when Analog Direct is in use.

## Muting the Zone 1 Sound

#### From the remote control ONLY:

Press MUTING to mute the sound through all speakers in Zone 1 and headphones connected.



“MUTING” appears on the display and the volume turns off (the VOLUME level indicator goes off).



Ex. When the source is “VIDEO.” The VOLUME level indicator goes off.

To restore the sound, press MUTING again so that “MUTING OFF” appears on the display for a while.

- Turning MASTER VOLUME on the unit or pressing VOLUME +/- on the remote control also restores the sound.



## Changing the Display Brightness

You can dim the display.

### Press DIMMER.

- Each time you press the button, the brightness level of the display changes as follows:

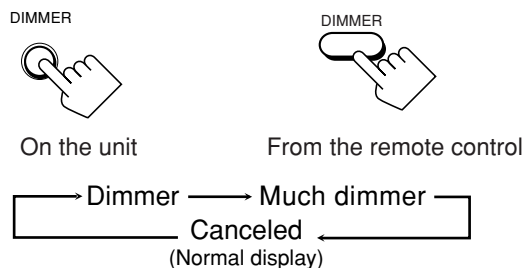

## Turning Analog Direct On and Off

You can enjoy the sound quality closer to the original source by skipping the sound adjustments such as Parametric Equalizer (see page 48) and Midnight mode (see page 49). You can only adjust the volume level while Analog Direct is in use.

- You have to make this setting for analog each source.

### Press ANALOG DIRECT.

- Each time you press the button, Analog Direct turns on and off.
  - When Analog Direct turns on, "ANALOG DIRECT" appears in the main display.

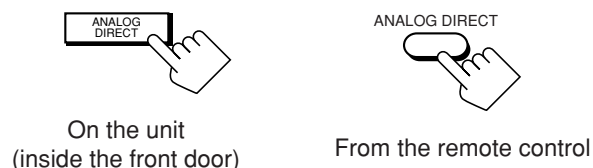

### Notes:

- This function is applied only to the Zone 1 analog sources.
- Activating one of the Surround/THX/DSP modes will cancel Analog Direct automatically.
- If you turn on Analog Direct, the following settings are canceled temporarily—Surround/THX/DSP modes (pages 51 and 58), Input Attenuator (see page 26) and CC Converter, Parametric Equalizer (page 48), and Midnight mode (page 49). Turning off Analog Direct activates the above settings except the speaker output level settings.
- If you turn off Analog Direct while listening to an analog source, muting time\* will be a little longer. (\* The period during which no sound comes out.)

## Making Sounds Natural

JVC's CC (Compensative Compression) Converter eliminates jitter and ripples, achieving a drastic reduction in digital distortion by processing the digital music data in 24 bit quantization and by expanding the sampling frequency to 128 kHz (for fs 32 kHz)/176.4 kHz (for fs 44.1 kHz signals)/192 kHz (for fs 48 kHz signals). By using the CC Converter, you can obtain a natural sound field from both digital and analog sources.

### Press CC CONVERTER so that the CC CONVERTER lamp lights up.

- Each time you press the button, CC Converter turns on and off (the lamp goes off) alternately.

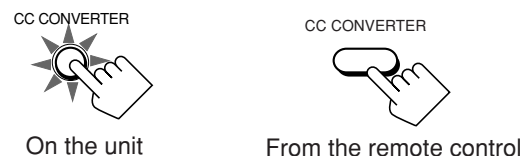

### Notes:

- This function is applied only to the Zone 1 sources.
- You cannot use this function while Analog Direct or THX mode is in use. If you turn on Analog Direct or THX mode while this function is in use, this function will be canceled temporarily.
- This function does not work for the surround back channel when the source is "EXT 7.1CH."
- This function is also applied to the output signals through the DIGITAL OUT terminal if the digital signals of fs 48 kHz or less come in (except if the digital signals including surround back signals come in with the surround back speakers activated).

## Changing the Source Name

When you have connected an MD recorder to the TAPE/MD IN jacks or the DBS tuner to the TV SOUND/DBS IN jacks on the rear panel, change the source name which will be shown on the display when you select the MD recorder or DBS tuner as the source.

### On the unit ONLY:

When changing the source name from "TAPE" to "MD":

- Press TAPE/MD.



- Press and hold TAPE/MD until "ASSGN. MD" appears on the display.



When changing the source name from "TV" to "DBS":

- Press TV/DBS.



- Press and hold TV/DBS until "ASSGN. DBS" appears on the display.



To change the source name to “TAPE” or “TV,” repeat the same procedure above—press and hold TAPE/MD to select “TAPE,” or press and hold TV/DBS to select “TV” in step 2.

- While selecting “DBS” as the Zone 2 source, you cannot change the source name to “TV.”

#### Notes:

- Once you change the source name, it is applied both for the Zone 1 and Zone 2 sources.
- Without changing the source name, you can still use the connected components. However, there may be some inconvenience:
  - “TAPE” or “TV” will appear on the display when you select the MD recorder or DBS tuner.
  - You cannot use the digital input (see page 25) for the MD recorder.
  - You cannot use the COMPU LINK or TEXT COMPU LINK remote control system (see pages 61 and 63) to operate the MD recorder.

## Using the Sleep Timer

Using the Sleep Timer, you can fall asleep to music and know the receiver will turn off by itself rather than play all night.

- Sleep Timer works for the Zone 1 source only.

#### From the remote control ONLY:

#### Press SLEEP repeatedly.

The SLEEP indicator lights up on the display, and the shut-off time changes as follows (in minutes):

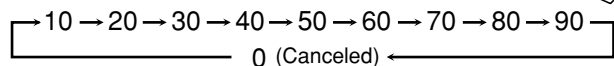

SLEEP indicator

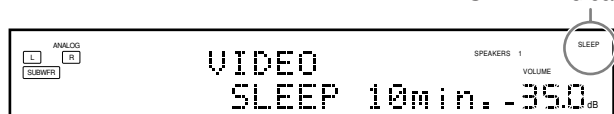

Ex. When the source is “VIDEO.”

#### When the shut-off time comes

The receiver turns off automatically.

- If the Zone 2 source is still playing (the ZONE 2 ON/OFF lamp is lit) when the shut-off time comes, the receiver will not turn off, and only the Zone 1 source will shut off.

#### To check or change the time remaining until the shut-off time

Press SLEEP once.

The remaining time until the shut-off time appears in minutes.

- To change the shut-off time, press SLEEP repeatedly.

#### To cancel the Sleep Timer

Press SLEEP repeatedly until “SLEEP 0min.” appears on the display. (The SLEEP indicator goes off.)

- Turning off the power also cancels the Sleep Timer.

## Recording a Source

### For analog-to-analog recording

You can record any analog source through the receiver to—

- the cassette deck (or MD recorder) connected to the TAPE/MD OUT jacks,
  - the VCRs connected to the VCR 1 OUT and VCR 2 OUT jacks, and
  - the CD recorder connected to the CDR OUT jacks
- at the same time.

### For digital-to-digital recording

You can record the currently selected digital input source through the receiver to a digital recording device connected to the DIGITAL OUT terminal.

#### Notes:

- Analog-to-digital and digital-to-analog recordings are not possible.
- No sound adjustments can affect the recording.

#### IMPORTANT:

- While recording, do not turn off the receiver or Zone 1 source; otherwise, recording will stop.
- If the same source is selected both for Zone 1 and Zone 2, operating the Zone 2 source will affect the recording.

## Basic adjustment auto memory

This receiver memorizes sound settings for each Zone 1 source—

- when you turn on the power,
- when you change the source, and
- when you turn on One Touch Operation (see page 44).

When you change the Zone 1 source, the memorized settings for the newly selected source are automatically recalled.

The following can be stored for each source:

- Analog/digital input mode (see page 25)
- Input Attenuator mode (see page 26)
- Analog Direct (see page 27)
- Parametric Equalizer setting (see page 48)
- Midnight mode (see page 49)
- Surround/THX mode (see page 51)
- DSP mode (see page 58)

#### Notes:

- If the source is FM or AM, you can assign a different setting for each band.
- The memorized settings are not applied when a source is selected for Zone 2.
- If you want to memorize the volume level together with the above settings, set One Touch Operation to “ON” (see page 44).

# Zone 2 (Sub-room) Operations

Zone 2

This section explains only the operations used when you play a sound source in Zone 2. See pages 22 to 28 for the Zone 1 operations.

- Before performing the Zone 2 operations, it is recommended to finish the basic settings on pages 35 to 44.

## IMPORTANT:

Check the following before or while using the buttons and controls.

### For Zone 2 operations:

The ZONE 2 ON/OFF lamp on the unit is lit.

#### • When using the unit:

- “ZONE 2” is shown in the main display.
- Press DOOR DOWN to use the buttons inside the front door.
- To close the front door, press DOOR UP.



#### • When using the remote control:

When operating the receiver using the remote control, the display on the unit always shows the Zone 1 source information though you are operating it for the Zone 2 source.

- Set the ZONE 1/ZONE 2 (LEARN/TRANSMIT) selector to “ZONE 2.”
- Check the indication shown on the remote’s display when you press a button—this indicates the remote control operation mode together with multi-room operation mode (either ZONE 1 or ZONE 2) for a while.

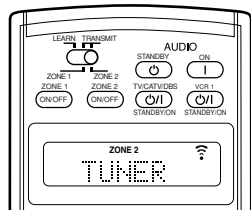
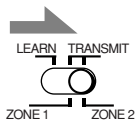

Ex. When you press FM/AM with ZONE 1/ZONE 2 (LEARN/TRANSMIT) selector set to “ZONE 2.”

### To use the Zone 2 TV (connected to the ZONE 2 MONITOR OUT jack)

Turn on the TV and select the correct input for this receiver manually.

### For those who connect the Zone 2 front speakers to the ZONE 2 PREOUT jacks through another amplifier (see page 19)

You have to determine how to adjust the volume level through the Zone 2 front speakers. (See “12 Setting the Zone 2/Speakers 2 Usage—ZONE 2/SPEAKER 2” on page 43 for more details.)

### To use the Zone 2 front speakers

- 1 Turn on the other amplifier connected to the ZONE 2 PREOUT jacks.
- 2 Adjust the volume level through the Zone 2 front speakers either on the other amplifier or on this receiver (depending on the ZONE2PREOUT setting—see page 43).

## Turning the Power On and Off (Standby) and Selecting the Zone 2 Operations

### On the unit:

#### 1. Press **STANDBY/ON** (STANDBY/ON).

The STANDBY lamp goes off, and the ZONE 1 ON/OFF lamp lights up.

The front door moves down so that the source selecting buttons appear.

- The unit is now activated only for Zone 1 operations.

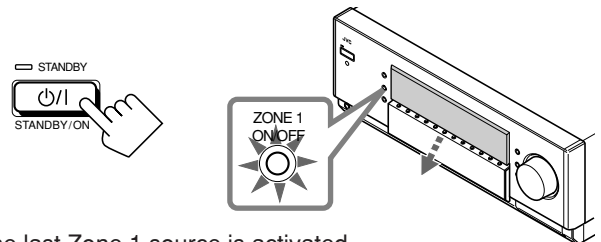

The last Zone 1 source is activated.



The last Surround/THX/DSP mode appears.

The volume level appears.

The currently selected speakers 1 and/or 2 indicator(s) light(s) up on the display.

#### 2. Press **ZONE 2 ON/OFF** so that the ZONE 2 ON/OFF lamp lights up.

- When connecting the Zone 2 front speakers to the FRONT 2/ZONE 2 SPEAKERS terminals, see also “12 Setting the Zone 2/Speakers 2 Usage—ZONE 2/SPEAKER 2” on page 43, and “Activating the Zone 2 Front Speakers” on page 32.



#### 3. Press **ZONE 2 CONTROL** (inside the front door) so that “ZONE 2” and the previously selected Zone 2 source name appear on the display.



The last Zone 2 source appears.

The Zone 2 volume level appears.

Now the buttons and controls on the unit work for Zone 2 operations.

- Each time you press the button, the buttons and controls on the unit are activated or deactivated for Zone 2 operations.



To turn off the power (into standby mode), press **STANDBY/ON** (STANDBY/ON) again.

The STANDBY lamp lights up, and the front door automatically closes. (The ZONE 1 ON/OFF and/or ZONE 2 ON/OFF lamp goes off.)

- A small amount of power is consumed in standby mode. To turn the power off completely, unplug the AC power cord.

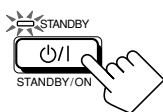

#### From the remote control:

#### 1. Set ZONE 1/ZONE 2 (LEARN/ TRANSMIT) selector to “ZONE 2.”

Now the buttons and controls on the remote control work for Zone 2 operations.

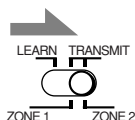

#### 2. Press AUDIO 1 (ON).

The STANDBY lamp on the unit goes off, and the ZONE 2 ON/OFF lamp on the unit lights up.

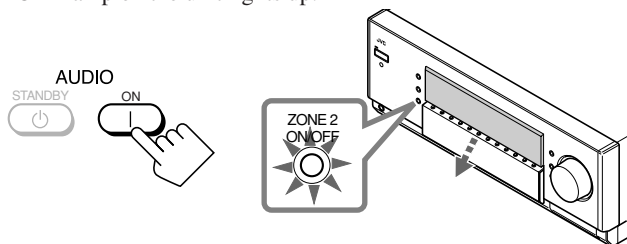

- When connecting the Zone 2 front speakers to the FRONT 2/ZONE 2 SPEAKERS terminal, see also “12 Setting the Zone 2/Speakers 2 Usage—ZONE 2/SPEAKER 2” on page 43, and “Activating the Zone 2 Front Speakers” on page 32.

To turn off the power (into standby mode), press AUDIO **STANDBY** (STANDBY).

The STANDBY lamp lights up, and the front door automatically closes. (The ZONE 1 ON/OFF and/or ZONE 2 ON/OFF lamp on the unit goes off.)

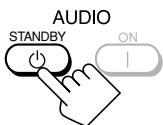

#### Note:

If you have turned off the receiver with the volume level set at more than level “-35 dB,” the volume level will be automatically set at level “-35 dB” next time you turn on the receiver.

## Canceling the Zone 2 Operations

#### On the unit:

To stop Zone 2 operations and sounds through the Zone 2 speakers, press ZONE 2 ON/OFF so that the ZONE 2 ON/OFF lamp goes off.

No sound will be heard in Zone 2, and the display changes to show the Zone 1 source.

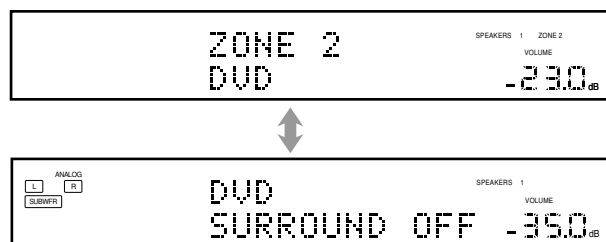

To use this receiver for Zone 2 operations again

1. Press ZONE 2 ON/OFF again so that the ZONE 2 ON/OFF lamp lights up.



2. Press ZONE 2 CONTROL (inside the front door).

The name of the current source for Zone 2 appears on the display.

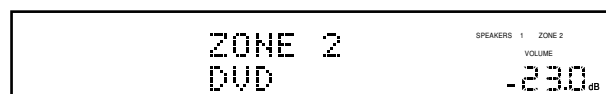
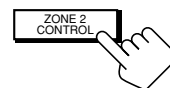

#### From the remote control:

To stop Zone 2 operations and sounds through the Zone 2 speakers, press ZONE 2 ON/OFF so that the ZONE 2 ON/OFF lamp on the unit goes off.



To use this receiver for Zone 2 operations again, press ZONE 2 ON/OFF again.

#### Notes:

- If you have turned off Zone 2 with the volume level set at more than level “-35 dB,” the volume level will be automatically set at level “-35 dB” next time you turn on Zone 2.
- If “TURN ON ZONE1 OR ZONE2” appears on the display, press ZONE 1 ON/OFF or ZONE 2 ON/OFF to listen to the sound in Zone 1 or in Zone 2; otherwise, the receiver will turn off after about 1 minute.

## Selecting the Zone 2 Source to Play

Press one of the source selecting buttons.

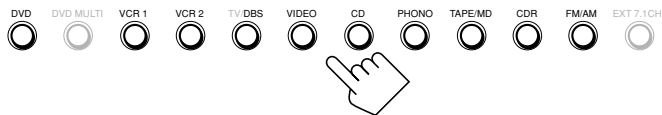

On the unit

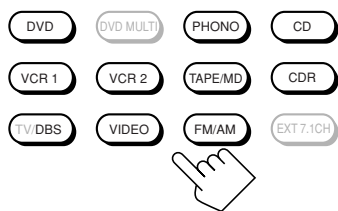
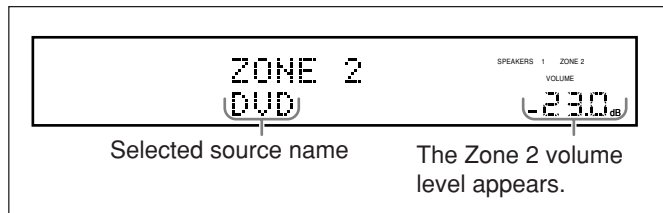

From the remote control

- DVD : Selects the DVD player.
- VCR 1 : Selects the video component connected to the VCR 1 IN jacks.
- VCR 2 : Selects the video component connected to the VCR 2 IN jacks.
- TV/DBS : Selects the DBS tuner.
  - Does not work for selecting TV.
- VIDEO : Selects the video component connected to the VIDEO jacks.
- CD\* : Selects the CD player.
- PHONO\* : Selects the turntable.
- TAPE/MD\* : Selects the cassette deck (or the MD recorder).
- CDR\* : Selects the CD recorder.
- FM/AM\* : Selects the tuner.
 

Each time you press the button, the band alternates between FM and AM.

### Notes:

- When you press one of the audio source selecting buttons on the remote control marked with an asterisk (\*), the receiver automatically turns on. If you turn on the receiver with ZONE 1/ZONE 2 (LEARN/TRANSMIT) selector set to "ZONE 1," press ZONE 2 ON/OFF to activate Zone 2 operations.
  - If you press one of the audio source selecting buttons on the remote control with the ZONE 1/ZONE 2 (LEARN/TRANSMIT) selector set to "ZONE 2" while the receiver is turned on but Zone 2 is turned off, Zone 2 is turned on with the audio source selected.
- You cannot select the following as a Zone 2 source:
  - "TV," "DVD MULTI," and "EXT 7.1CH"
  - Any digital input

You can only select the analog input as the Zone 2 source. (If analog connections have not been made, no sound comes out of the Zone 2 speakers.)

## Selecting different sources for picture and sound

While watching pictures from a video source (DVD player, VCR, or DBS tuner), you can listen to sound of an audio source.

- Once you have selected a video source, pictures of the selected source are sent to the TV until you select another video source.

Press one of the audio source selecting buttons—PHONO, CD, TAPE/MD, CDR, FM/AM—while viewing the picture from a video component such as the VCR or DVD player, etc.



On the unit



From the remote control

## Adjusting the Zone 2 Volume

### On the unit:

To increase the volume, turn MASTER VOLUME clockwise.

To decrease the volume, turn it counterclockwise.

- When you turn MASTER VOLUME rapidly, the volume level also changes rapidly.
- When you turn MASTER VOLUME slowly, the volume level also changes slowly.

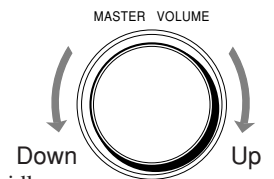

### From the remote control:

To increase the volume, press VOLUME +.

To decrease the volume, press VOLUME -.

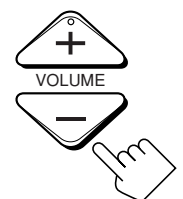

### CAUTIONS:

- Always set the volume to the minimum before starting any source. If the volume is set at a high level, the sudden blast of sound energy can permanently damage your hearing and/or ruin your speakers.
- Be careful not to turn up the volume too high when controlling the receiver without listening to the playback sound. For example, when adjusting the volume level in Zone 2 from Zone 1.

### Notes:

- The volume level can be adjusted within the range of "--- dB" (minimum) "-71.0 dB" to "+18.0 dB" (maximum).
- With "ZONE2PREOUT" set to "VARIABLE" (see page 43), no sounds come out of the ZONE 2 PREOUT jacks if the volume level is set to "--- dB." In this case, increasing the volume level will enable the sound output through the ZONE 2 PREOUT jacks.

## Activating the Zone 2 Front Speakers

This section is **NOT** applicable to those who connect the Zone 2 front speakers through the ZONE 2 PREOUT jacks through another amplifier (see page 19).

**Before you start, remember...**

- When shipped from the factory, both pairs of the front speakers have been set to be used in Zone 1. To use the speakers connected to the FRONT 2/ZONE 2 SPEAKERS terminals, set the speaker usage correctly. (See "[12] Setting the Zone 2/Speakers 2 Usage—ZONE 2/SPEAKER 2" on page 43.)

**On the unit ONLY:**

**Press ZONE 2 to activate the Zone 2 front speakers.**

The ZONE 2 speaker indicator lights up on the display.



ZONE 2 speaker indicator

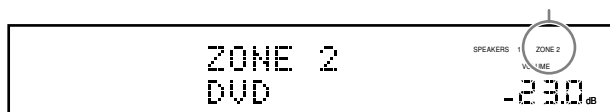

**To deactivate the Zone 2 front speakers,** press ZONE 2 again. The ZONE 2 speaker indicator goes off.

### Notes:

- The ZONE 2 button does not work:
  - If "SPEAKER 2" is set to "BI-AMP OUT" (see page 44), or
  - If you are using 7.1-channel reproduction (including "EXT 7.1 CH") in Zone 1.
- While the Zone 2 front speakers are activated, you cannot use the surround back speakers for the Surround/THX/DSP modes in Zone 1.

**For those who connect the Zone 2 front speakers using the ZONE 2 PREOUT jacks through another amplifier (see page 19)**

You have to determine how to adjust the volume level through the Zone 2 front speakers. (See "[12] Setting the Zone 2/Speakers 2 Usage—ZONE 2/SPEAKER 2" on page 43 for more details.)

**To use the Zone 2 front speakers**

- Turn on the other amplifier connected to the ZONE 2 PREOUT jacks.
- Adjust the volume level of Zone 2 front speakers either on the other amplifier or on this receiver (depending on the ZONE2PREOUT setting—see page 43).

## Muting the Zone 2 Sound

**From the remote control ONLY:**

Press **MUTING** to mute the sound through the Zone 2 front speakers.

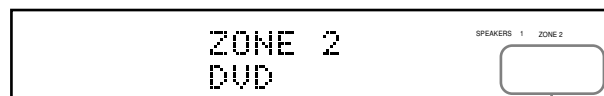

The VOLUME level indicator goes off.

**To restore the sound,** press MUTING again so that the VOLUME level indicator appears on the display.

- Turning MASTER VOLUME on the unit or pressing VOLUME +/- on the remote control also restores the sound.

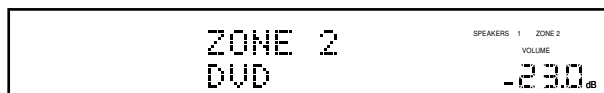

### Note:

Sounds through the Zone 2 front speakers connected to the ZONE 2 PREOUT jacks through another amplifier are also muted when "ZONE2PREOUT" is set to "VARIABLE" (see page 43).

- When "ZONE2PREOUT" is set to "FIX," the MUTING button does not work. In this case, mute the sounds on the connected amplifier.

# Receiving Radio Broadcasts

You can browse through all the stations or use the preset function to go immediately to a particular station.



Indicates the functions YOU CAN ALSO USE when the receiver is ready for Zone 2 operations.

## IMPORTANT:

Check the following before or while using the buttons and controls.

### For Zone 1 operations:

The ZONE 1 ON/OFF lamp on the unit is lit.

### For Zone 2 operations:

The ZONE 2 ON/OFF lamp on the unit is lit.

#### • When using the unit:

- For the Zone 1 operations: “ZONE 2” is not shown in the main display.
- For the Zone 2 operations: “ZONE 2” is shown in the main display.
- Press DOOR DOWN to use the buttons inside the front door. To close the front door, press DOOR UP.



#### • When using the remote control:

When operating the receiver using the remote control, the display on the unit always shows the Zone 1 source information though you are operating it for the Zone 2 source.

- Set the ZONE 1/ZONE 2 (LEARN/TRANSMIT) selector to “ZONE 1” or “ZONE 2” correctly.
- Check the indication shown on the remote’s display when you press a button—this indicates the remote control operation mode together with multi-room operation mode (either ZONE 1 or ZONE 2) for a while.

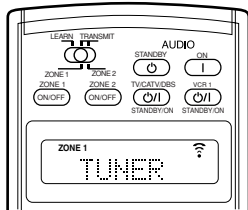
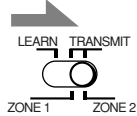
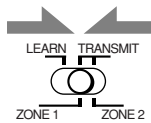

Ex. When you press FM/AM with ZONE 1/ZONE 2 (LEARN/TRANSMIT) selector set to “ZONE 1.”

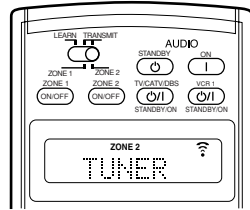

Ex. When you press FM/AM with ZONE 1/ZONE 2 (LEARN/TRANSMIT) selector set to “ZONE 2.”

## Tuning in to Stations Manually

Zone 2

### 1. Press FM/AM.

The last received station of the last selected band is tuned in.

- Each time you press the button, the band alternates between FM and AM.



On the unit  
(inside the front door)



From the remote control

When operating for Zone 1



When operating for Zone 2

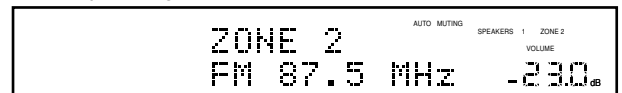

### 2. Press TUNING ▲ / ▼ (inside the front door) or TUNING UP/DOWN until you find the frequency you want.

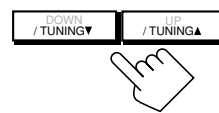

On the unit  
(inside the front door)

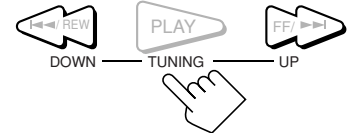

From the remote control

#### Notes:

- When a station of sufficient signal strength is tuned in, the TUNED indicator lights up on the display.
- When an FM stereo program is received, the STEREO indicator also lights up.
- When you hold the button (and release it) in step 2, the frequency keeps changing until a station is tuned in.
- You can only select the same station of the same band (FM or AM) for both Zone 1 and Zone 2 operations. If you change the station for Zone 2, it also changes for Zone 1 (and vice versa: indications in the main display also change). This also means that if you change the station for Zone 2 while recording a broadcasting program in Zone 1, recording in Zone 1 will be interrupted.

## Using Preset Tuning

Once a station is assigned to a channel number, the station can be quickly tuned in. You can preset up to 30 FM and 15 AM stations.

### To store the preset stations

Before you start, remember...

- There is a time limit in doing the following steps. If the setting is canceled before you finish, start from step 1 again.

**On the unit ONLY:**

#### 1. Tune in to an FM or AM station you want to preset (see “Tuning in to Stations Manually” on page 33).

- If you want to store the FM reception mode for an FM station, select the FM reception mode you want. See “Selecting the FM Reception Mode.”

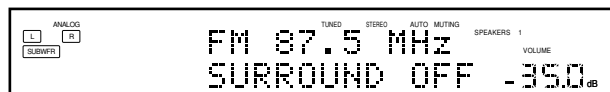

#### 2. Press MEMORY (inside the front door).



The channel number position starts flashing on the display for about 10 seconds.

#### 3. Press PRESET ▲ / ▼ (inside the front door) to select a channel number while the channel number position is flashing.

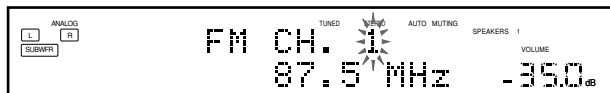
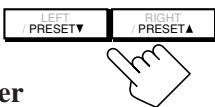

#### 4. Press MEMORY again while the selected channel number is flashing on the display.



The selected channel number stops flashing.  
The station is assigned to the selected channel number.

#### 5. Repeat steps 1 to 4 until you store all the FM and AM stations you want.

#### To erase a stored preset station

Storing a new station on a used number erases the previously stored one.

### To tune in to a preset station



**On the unit:**

#### 1. Press FM/AM.

The last received station of the last selected band is tuned in.

- Each time you press the button, the band alternates between FM and AM.



#### 2. Press PRESET ▲ / ▼ (inside the front door) until you find the channel you want.

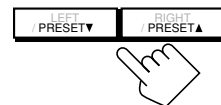

**From the remote control:**

#### 1. Press FM/AM.

The last received station of the last selected band is tuned in.

- Each time you press the button, the band alternates between FM and AM.



#### 2. Press the 10 keys to select a preset channel number.

- For channel number 5, press 5.
- For channel number 15, press +10 then 5.
- For channel number 20, press +10 then 10.
- For channel number 30, press +10, +10, then 10.



**Note:**

You can only select the same station of the same band (FM or AM) for both Zone 1 and Zone 2 operations. If you change the station for Zone 2, it also changes for Zone 1 (and vice versa: indications in the main display also change). This also means that if you change the station for Zone 2 while recording a broadcasting program in Zone 1, recording in Zone 1 will be interrupted.

## Selecting the FM Reception Mode

### When an FM stereo broadcast is hard to receive or noisy

You can change the FM reception mode while receiving an FM broadcast.

- You can store the FM reception mode for each preset station.

#### Press FM MODE.

- Each time you press the button, the FM reception mode alternates between “AUTO MUTING” and “MONO.”

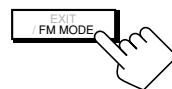

On the unit  
(inside the front door)



From the remote control

**AUTO MUTING:** When a program is broadcasted in stereo, you will hear stereo sound; when in monaural, you will hear monaural sounds. This mode is also useful to suppress static noise between stations. The AUTO MUTING indicator lights up on the display.

**MONO:** Reception will be improved although you will lose the stereo effect. In this mode, you will hear noise while tuning in to the stations. The AUTO MUTING and STEREO indicators go off.

**Note:**

When you press FM MODE on the remote control, be sure that “TUNER” appears on the remote’s display. If not, press FM/AM first to select the FM band, then press FM MODE.

# Basic Settings

Some of the following settings are required after connecting and positioning your speakers, while others will make operations easier.

Basic setting operations are only possible while the receiver is ready for Zone 1 operations.

## Setup Menu Configuration

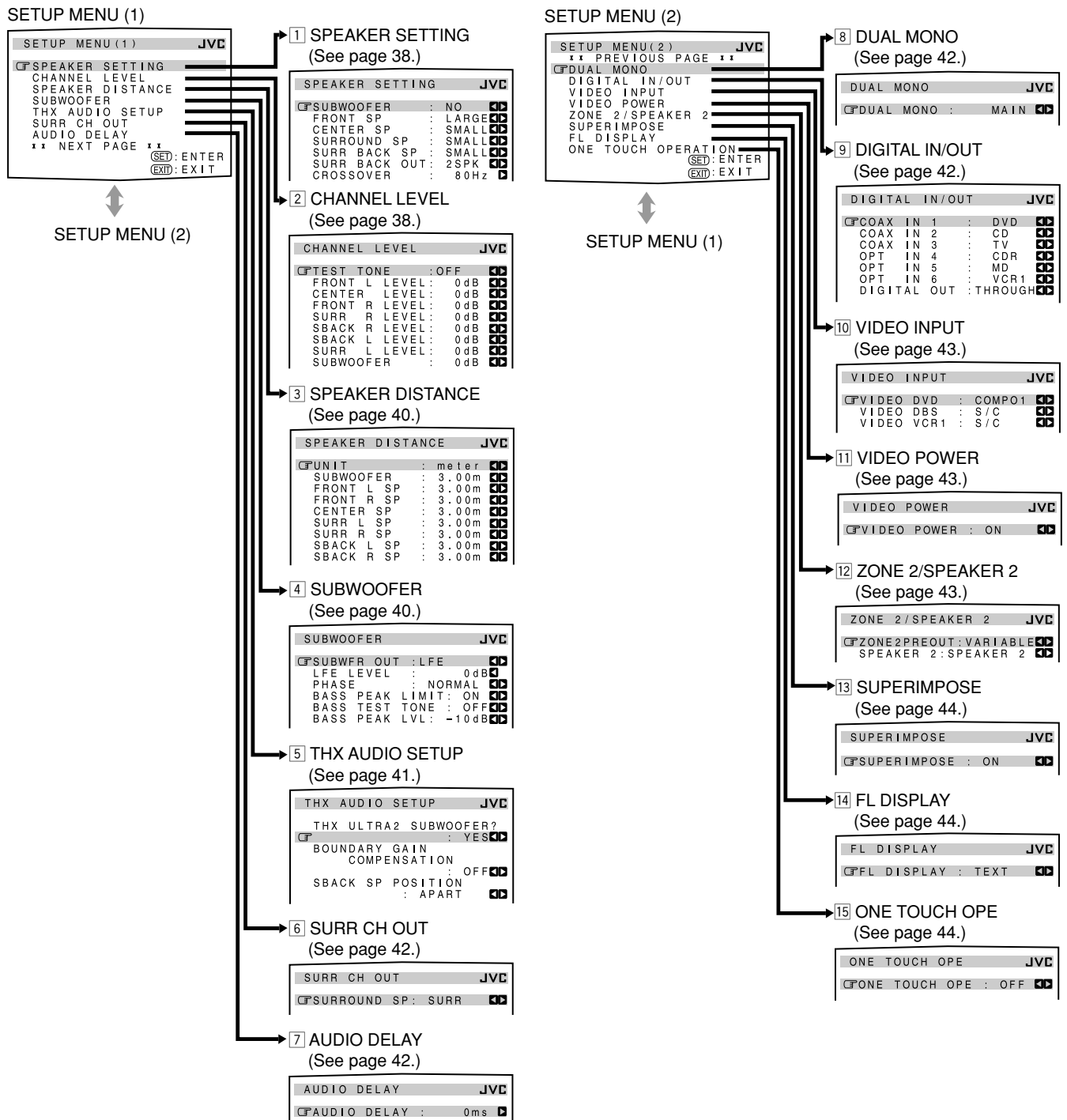

### Note:

When performing the basic settings viewing the indications on the main unit's display, the indications are slightly different from what are shown on the on-screen display.

This is because of the limited number of characters shown on the main unit's display.

Ex. • "SPEAKER SETTING" is shown as "SP SETTING" on the main unit's display.

• "SPEAKER DISTANCE" is shown as "SP DISTANCE" on the main unit's display.

### NOTICE—

• Items on the menus shown above are all set to the initial values when shipped from the factory.

\* However, the SPEAKER DISTANCE, SUBWOOFER, and THX AUDIO SETUP submenu settings are not the initial ones. They are the settings when "SUBWOOFER" is set to "YES" on the SPEAKER SETTING submenu.

• Some of the menus or some items on the menu cannot be shown or cannot be adjusted. (For details, see the respective explanations in this section.)

**IMPORTANT:**

Check the following before or while using the buttons and controls.

**For Zone 1 operations:**

The ZONE 1 ON/OFF lamp on the unit is lit.

• **When using the unit:**

- "ZONE 2" is not shown in the main display.
- Press DOOR DOWN to use the buttons inside the front door.
- To close the front door, press DOOR UP.



• **When using the remote control:**

- Set the ZONE 1/ZONE 2 (LEARN/TRANSMIT) selector to "ZONE 1."
- Check the indication shown on the remote's display when you press a button—this indicates the remote control operation mode together with multi-room operation mode (either ZONE 1 or ZONE 2) for a while.

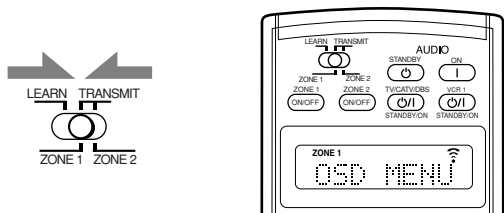

Ex. When you press SETUP MENU with ZONE 1/ZONE 2 (LEARN/TRANSMIT) selector set to "ZONE 1."

**Operation through On-Screen Display Menus**

To do the basic settings for this receiver, you can utilize the on-screen display menus in order to finish important settings easily while viewing these menus.

**Menu operation buttons**

- When no operation is done for about 1 minute, the on-screen menu (as well as the indications in the unit's main display) will disappear.

On the unit:

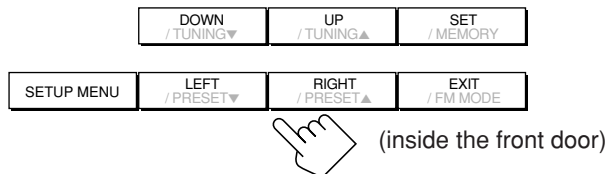

Button	To do
SETUP MENU	display or erase the Setup Menu.
DOWN/UP	select a submenu on the Setup Menu or an item on a submenu (downwards or upwards).
SET	move to the selected submenu screen.
LEFT/RIGHT	select the desired setting on a submenu.
EXIT	exit from menu operations or return to the previous menu.

The buttons for operating the menus are shown on the screen. You can operate the menu with these buttons.

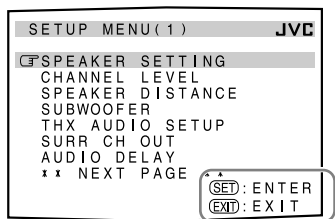

Usable buttons

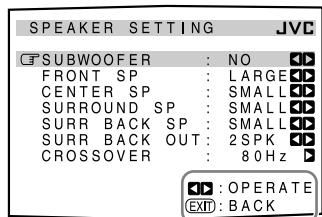

Usable buttons



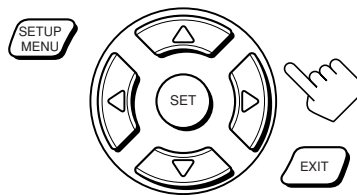





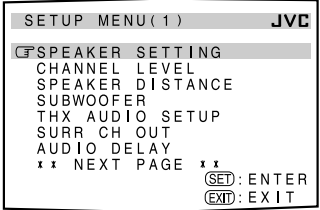

From the remote control:

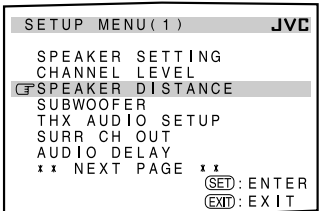

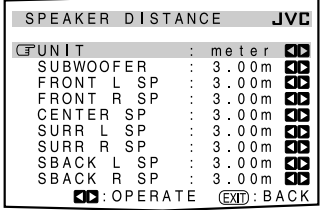
Button	To do
SETUP MENU	display or erase the Setup Menu.
▽ / △	select a submenu on the Setup Menu or an item on a submenu (downwards or upwards).
SET	move to the selected submenu screen.
< / >	select the desired setting on a submenu.
EXIT	exit from menu operations or return to the previous menu.

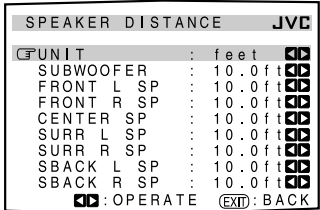
## Menu Operating Procedure

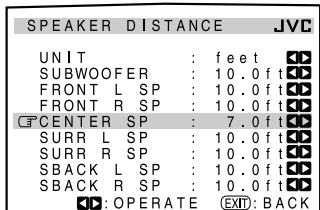
*Ex. When setting the speaker distance*

Operations	On the TV screen	On the main unit's display
<p><b>1. Press SETUP MENU.</b></p>	 <p>SETUP MENU (1) appears.</p>	 <p>The submenu names previously selected appears.</p>
<p><b>2. Press ▽ or △ (DOWN or UP) repeatedly to select the desired submenu.</b></p> <ul style="list-style-type: none"> <li>In this example, select "SPEAKER DISTANCE" submenu.</li> </ul>	<p>Move <b>↵</b> to "SPEAKER DISTANCE."</p> 	<p>Press the button until "SP (speaker) DISTANCE" appears.</p> 
<p><b>3. Press SET.</b></p>	 <p>The selected submenu appears.</p>	 <p>The first item on the selected submenu appears (with the current setting shown on the lower line of the main display).</p>
<p><b>4. Set a desired item on the submenu.</b></p> <ol style="list-style-type: none"> <li>Press ▽ or △ (DOWN or UP) repeatedly to select an item.</li> <li>Press ▷ or ◁ (RIGHT or LEFT) to set the item.</li> </ol> <ul style="list-style-type: none"> <li>In this example, set "UNIT" to "feet" for indicating the speaker distance.</li> </ul>		
<p><b>5. Set other items on the same submenu if necessary.</b></p> <ol style="list-style-type: none"> <li>Press ▽ or △ (DOWN or UP) repeatedly to select another item on the same submenu.</li> <li>Press ▷ or ◁ (RIGHT or LEFT) to set the item.</li> </ol> <ul style="list-style-type: none"> <li>In this example, set the center speaker distance.</li> </ul>		

### To move between the SETUP MENU (1) and (2)

- By simply pressing ▽ (or DOWN) repeatedly on the SETUP MENU (1), you can go to the SETUP MENU (2).
- By simply pressing △ (or UP) repeatedly on the SETUP MENU (2), you can go back to the SETUP MENU (1).

### To return to the previous screens

Press EXIT.

Each time you press the button, the on-screen display menu returns to the one previously displayed. (On the main unit's display, the indications also change accordingly.)

### To erase the menu (to return to the regular screen)

Press SETUP MENU.



## 1 Setting the Speakers—SPEAKER SETTING

SPEAKER SETTING		JVC
CF SUBWOOFER	: NO	00
FRONT SP	: LARGE	0000
CENTER SP	: SMALL	0000
SURROUND SP	: SMALL	0000
SURR BACK SP	: SMALL	0000
SURR BACK OUT	: 2SPK	00
CROSSOVER	: 80Hz	00
		OPERATE
		EXIT: BACK

To obtain the best possible surround sound of the Surround/THX/DSP modes in Zone 1, you have to register the information about the speaker arrangement after all connections are completed.

### ■ SUBWOOFER

Register whether you have connected a subwoofer.

- 
- YES** : Select when a subwoofer is connected.
- 
- NO** : Select when no subwoofer is used.
- 

### ■ FRONT SP, CENTER SP, SURROUND SP, SURR BACK SP

Register the speaker size for each speaker connected—front speakers, center speaker, surround speakers, and surround back speakers.

- 
- LARGE** : Select when the speaker size is relatively large.
- 
- SMALL** : Select when the speaker size is relatively small.
- 
- NONE** : Select when you have not connected a speaker. (Not selectable for the front speakers)
- 

#### Notes:

- Keep the following comment in mind as reference when adjusting:
  - If the size of the cone speaker unit built in your speaker is greater than 12 cm (4 3/4 inches), select "LARGE," and if it is smaller than 12 cm (4 3/4 inches), select "SMALL."
- If you have selected "NO" for the subwoofer, you can only select "LARGE" for the front speakers.
- If you have selected "SMALL" for the front speakers, you cannot select "LARGE" for the center, surround, and surround back speakers.
- If you have selected "SMALL" for the surround speakers, you cannot select "LARGE" for the surround back speakers.
- If you have selected "NONE" for the surround speakers, the surround back speakers are fixed to "NONE."

### ■ SURR BACK OUT

Register the number of the surround back speakers connected—you can use only one unit or a pair of the units for your surround back sounds.

- 
- 1SPK** : Select when only one speaker is connected for your surround back sounds—minimum requirement for THX Surround EX (see page 51).
- 
- 2SPK** : Select when a pair of speakers are connected for your surround back sounds—requirement for THX Ultra2 Cinema and THX Music (see page 51).
- 

### ■ CROSSOVER

You can select the crossover frequency for the small speakers used. The signals below the preset frequency level will be sent to and be reproduced by the subwoofer (or by "LARGE" speakers when "SUBWOOFER" is set to "NO").

Select one of the crossover frequency levels according to the size of the small speaker connected:

- 
- 80Hz** : Select when the cone speaker unit built in the speaker system is about 12 cm (4 3/4 inches).  
 • When using the THX Certified speakers, the crossover frequency should be set to "80 Hz."
- 
- 100Hz** : Select when the cone speaker unit built in the speaker system is about 10 cm (3 15/16 inches).
- 
- 120Hz** : Select when the cone speaker unit built in the speaker system is about 8 cm (3 1/16 inches).
- 

#### Notes:

- Use the above comments as reference when adjusting. If you have selected "LARGE" for all activated speakers, this function will be set to "OFF."
- Crossover frequency is not valid for "3D HEADPHONE."
- If Analog Direct is in use, this function does not take effect.

## 2 Adjusting the Speaker Channel Output Levels—CHANNEL LEVEL

CHANNEL LEVEL		JVC
CF TEST TONE	: OFF	00
FRONT L LEVEL	: 0dB	0000
CENTER LEVEL	: 0dB	0000
FRONT R LEVEL	: 0dB	0000
SURR R LEVEL	: 0dB	0000
SBACK R LEVEL	: 0dB	0000
SBACK L LEVEL	: 0dB	0000
SURR L LEVEL	: 0dB	0000
SUBWOOFER	: 0dB	0000
		OPERATE
		EXIT: BACK

On this submenu, you can adjust the speaker channel output levels. While transmitting the test tone, select a speaker channel and adjust its output level.

#### Note:

You can show this submenu simply by pressing TEST (after pressing SOUND) on the remote control. The test tone comes out of the activated speakers in sequence.

### ■ Adjustment procedure on this submenu

Adjustment is also possible without emitting the test tone. In this case, you can skip steps 1, 2, and 6 below.

- You can only adjust the activated speakers on the SPEAKER SETTING submenu (see the left column). The test tone will not come out of the deactivated speakers.

- Press  $\nabla$  or  $\Delta$  (DOWN or UP) to select "TEST TONE."
- Press  $\triangleright$  or  $\triangleleft$  (RIGHT or LEFT) to output the test tone. (See "TEST TONE" on the next page.)
- Press  $\nabla$  or  $\Delta$  (DOWN or UP) to select a speaker you want to adjust.
- Press  $\triangleright$  or  $\triangleleft$  (RIGHT or LEFT) to adjust the speaker output level.
- Repeat steps 3 and 4 to adjust the other speaker output levels.
- After adjustment is finished, stop the test tone.
  - Press  $\Delta$  (UP) to select "TEST TONE."
  - Press  $\triangleright$  or  $\triangleleft$  (RIGHT or LEFT) to select "OFF."

Continued on the next page.

## ■ TEST TONE

You can emit the test tone to adjust the speaker output level.

### CAUTION:

The test tone is automatically fixed to 0 dB, but this level will be louder than you would expect.

Select one of the following.

- The test tone will be heard for about three seconds after you select "AUTO" or "MANUAL."

**AUTO** : When this is selected, the test tone comes out of all the activated speakers in the following sequence:

Left front speaker → Center speaker → Right front speaker  
 → Right surround speaker → Right surround back speaker  
 → Left surround back speaker → Left surround speaker  
 → Subwoofer → (Back to the beginning)

**MANUAL**: When this is selected, the test tone comes out of only the speaker you select.

**OFF** : Select this to stop the test tone.

### Notes:

- Test tone is not available in the following cases:
  - When the Zone 2 front speakers are activated with "SURR BACK SP" is set to either "SMALL" or "LARGE" on the SPEAKER SETTING submenu.
  - When a pair of headphones is connected to the PHONES jack.
- If "NO" or "NONE" is selected for a speaker on the SPEAKER SETTING submenu (see page 38), test tone does not come out of the speaker.

## ■ Adjusting the speaker channel output levels

To accurately set the output levels, it is recommended to use a handheld sound pressure level (SPL) meter (not supplied). Set the meter to C-weighting and slow averaging. Use the MANUAL test tone option and set each channel so that you read a 75 decibel sound pressure level at the listening point.

Select and adjust the following speaker output levels within the range of **-10 dB to +10 dB**.

**FRONT L LEVEL** : Select to adjust the left front speaker output level.

**FRONT R LEVEL** : Select to adjust the right front speaker output level.

**CENTER LEVEL** : Select to adjust the center speaker output level.

**SURR L LEVEL** : Select to adjust the left surround speaker output level.

**SURR R LEVEL** : Select to adjust the right surround speaker output level.

**SBACK L LEVEL\*** : Select to adjust the left surround back speaker output level.

**SBACK R LEVEL\*** : Select to adjust the right surround back speaker output level.

**SUBWOOFER** : Select to adjust the subwoofer output level.

### Note:

- \* When "SURR BACK OUT" is set to "1SPK" on the SPEAKER SETTING submenu, "SBACK LEVEL" will appear instead of these two level settings.

## To adjust the sound output levels using the 10 keys

You can also use the 10 keys on the remote control to adjust the sound output levels. Once you adjust the sound output levels using the following procedure, the adjustments you have done on the Setup menu will be also changed.

- If you do not emit the test tone, the adjustments you make will be applied temporarily to the current Surround/THX/DSP mode, but cannot be stored in memory.

### From the remote control ONLY:

#### 1. Press SOUND.

The 10 keys are activated for sound adjustments.

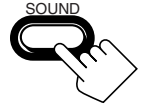

#### 2. Press TEST once to check the speaker output balance.

The test tone comes out of all the activated speakers in sequence.

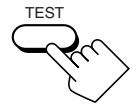

- The CHANNEL LEVEL submenu (see page 38) appears on the TV screen.

#### 3. Select the speaker you want to adjust.

The selected speaker name appears on the remote's display for a while.

- To select the left front speaker, press FRONT•L.
- To select the center speaker, press CENTER.
- To select the right front speaker, press FRONT•R.
- To select the right surround speaker, press SURR•R.
- To select the right surround back speaker, press SURR BK•R.
- To select the left surround back speaker, press SURR BK•L.
- To select the left surround speaker, press SURR•L.
- To select the subwoofer, press SUBWFR.



#### 4. Press LEVEL +/- to adjust the speaker output levels.

The speaker name selected in the above step and its level appear on the unit's display.

- You can adjust the levels within the range of -10 dB to +10 dB.



#### 5. Repeat steps 3 and 4 to adjust the other speaker output levels.

#### 6. Press TEST again to stop the test tone.

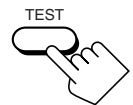

### Note:

When Analog Direct is in use, you cannot adjust the speaker output levels without emitting the test tone.

### 3 Setting the Speaker Distance —SPEAKER DISTANCE

SPEAKER DISTANCE		JVC
UNIT	:	meter
SUBWOOFER	:	3.00m
FRONT L SP	:	3.00m
FRONT R SP	:	3.00m
CENTER SP	:	3.00m
SURR L SP	:	3.00m
SURR R SP	:	3.00m
SBACK L SP	:	3.00m
SBACK R SP	:	3.00m
		OPERATE (EXIT) : BACK

The distance from your listening point to the speakers is another important element to obtain the best possible surround sound of the Surround/THX/DSP modes. You need to set the distance from your listening point to the speakers.

By referring to the speaker distance setting, this unit automatically sets the delay time of the sound through each speaker so that sounds through all the speakers can reach you with the same timing.

#### UNIT

Select one of the following as your measuring unit:

**meter** : Select to set the distance by meter.

**feet** : Select to set the distance by feet.

#### For each speaker

Set the distance from the listening point within the range of **0.30 m (1.0 ft)** to **9.00 m (30.0 ft)**, in 0.15 m (0.5 ft) intervals.

#### Notes:

- You cannot set the speaker distance for the speaker you have selected "NO" or "NONE" for on the SPEAKER SETTING submenu.
- This function does not take effect for the surround back channel when the source is "EXT 7.1CH" (with Analog Direct turned off).

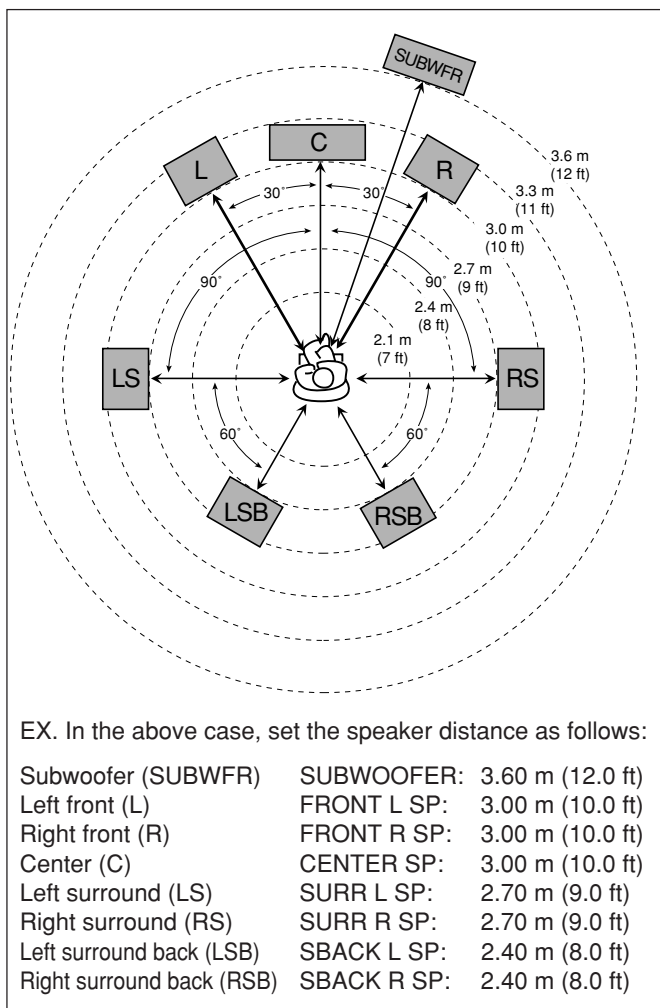

### 4 Setting the Bass Sounds—SUBWOOFER

SUBWOOFER		JVC
SUBWFR OUT	:	LFE
LFE LEVEL	:	0 dB
PHASE	:	NORMAL
BASS PEAK LIMIT	:	ON
BASS TEST TONE	:	OFF
BASS PEAK LVL	:	-10 dB
		OPERATE (EXIT) : BACK

On this submenu, you can adjust subwoofer and bass sounds precisely according to your preference.

#### SUBWFR OUT

You can select the type of the signal which can be transmitted through the subwoofer. In other words, you can determine whether or not the bass elements of the front speaker channels are transmitted through the subwoofer regardless of the front speaker size setting (either "SMALL" or "LARGE").

Select one of the following:

**LFE** : Select to transmit only the LFE signals (while playing Dolby Digital and DTS software) and the bass elements of small speakers through the subwoofer.

**LFE+MAIN** : Select to always add the bass elements of the front speaker channels (MAIN) to the above (LFE), and to transmit them through the subwoofer.

#### Note:

If "SUBWOOFER" is set to "NO" on the SPEAKER SETTING submenu, this function is not available.

#### LFE LEVEL

If the bass sound is distorted while playing back software encoded with Dolby Digital or DTS, set the LFE level to eliminate distortion.

- This setting is also valid for THX Ultra2 Cinema, THX Music, DVD MULTI, and EXT 7.1CH.

Adjust the LFE level within the range of **-20 dB** to **0 dB**. (Normally select "0 dB.")

- Each time you press ◀ (LEFT) or ▶ (RIGHT), the LFE level changes by ± 1 dB.

#### PHASE

If the sound output through the subwoofer is not satisfactory, changing the phase will give you a different result.

Select one of the following:

**NORMAL** : Normally select this.

**REVERSE** : Select this to reverse the phase.

#### Note:

If "SUBWOOFER" is set to "NO" on the SPEAKER SETTING submenu, this function is not available.

Continued on the next page

## ■ **BASS PEAK LIMIT**

When this setting is “ON,” Bass Peak Limit functions so that sounds exceeding the preset peak level (see below) will be cut off.

When this setting is “ON,” you can set the bass peak level using the bass test tone (see below) to eliminate bass sound distortion.

Select one of the following:

- 
- ON** : Normally select this.
- 
- OFF** : Select when not using Bass Peak Limit.
- 

### **Note:**

If “THX ULTRA2 SUBWOOFER?” is set to “YES,” this function is not available.

## ■ **BASS TEST TONE**

Only when “BASS PEAK LIMIT” is “ON,” you can emit the bass test tone through the subwoofer and/or other speakers (depending on your settings on the SPEAKER SETTING submenu), and adjust the bass peak level (see below).

- The bass test tone can be emitted when one of the Surround/THX/DSP modes is in use.

Select one of the following:

- 
- ON** : Select to emit the bass test tone.
- 
- OFF** : Select to stop the bass test tone.
- 

### **Notes:**

- If “BASS PEAK LIMIT” is set to “OFF,” this function is not available.
- While transmitting the bass test tone, Parametric Equalizer and Midnight Mode will be canceled temporarily.

## ■ **BASS PEAK LVL**

Only when “BASS PEAK LIMIT” is “ON,” you can set the bass peak level so that sounds exceeding the peak level will be cut off to prevent the bass sound distortion.

Adjust the bass peak level as follows:

- While listening to the bass test tone, press and hold ▷ (RIGHT) to increase the bass test tone output level, and stop increasing the level just before the test tone is distorted. The level where you stop can be memorized as the bass peak level.
- Each time you press ▷ (RIGHT) or ◁ (LEFT), the bass peak level changes by ± 1 dB.
- You can adjust the level within the range of “--- dB (minimum),” and “-71 dB” to “+18 dB.” When shipped from the factory, the level is set at “-10 dB.”

### **Notes:**

- When you set “BASS TEST TONE” to “ON,” the bass peak level is reset to “--- dB” (minimum).
- If “THX ULTRA2 SUBWOOFER?” is set to “YES,” this function is not available.

## 5 **Setting the THX Audio—THX AUDIO SETUP**

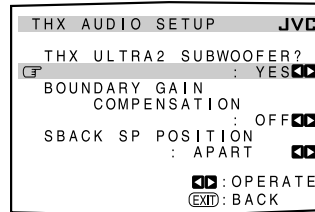

These settings are required to obtain the optimum effect from the THX modes.

### **Note:**

When “SUBWOOFER” is set to “NO” on the SPEAKER SETTING submenu (see page 38), this submenu is not available in the following cases:

- If “SURR BACK SP” is also set to “NONE,” or
- If “SURR BACK OUT” is also set to “1SPK.”

## ■ **THX ULTRA2 SUBWOOFER?**

A THX Ultra2 certified subwoofer can reproduce very low bass sounds (up to 20 Hz) and, if it is used at home, the subwoofer sounds may be reinforced unsuitably because of resonance and reflection caused by the floor and walls (boundary gain). Using this function, you can compensate for this over-enhanced bass sound through the subwoofer.

Select one of the following.

- 
- YES** : Select when a THX Ultra2 subwoofer is used.
- 
- NO** : Select when a conventional subwoofer is used.
- 

## ■ **BOUNDARY GAIN COMPENSATION**

When the subwoofer sounds are unsuitably enhanced by so-called boundary gain, compensate for it using this function.

Select one of the following:

- 
- ON** : Select to apply the compensation.
- 
- OFF** : Select when no compensation is required.
- 

### **Note:**

If “THX ULTRA2 SUBWOOFER?” is set to “NO,” this function is not available.

## ■ **SBACK SP POSITION**

Register the installation position of the surround back speakers—whether they are placed close to each other or apart from each other.

This setting takes effect only for the THX modes:

- 
- APART** : Select when two surround back speakers are placed apart from each other (more than 120 cm).
- 
- CLOSE** : Select when two surround back speakers are placed to each other (from 30 cm to 120 cm).
- 
- TOGETHER** : Select when two surround back speakers are placed adjacent to each other (less than 30 cm)—recommended for THX Ultra2 Cinema and THX Music modes.
-

## 6 Setting the Surround Channel Output Speakers—SURR CH OUT

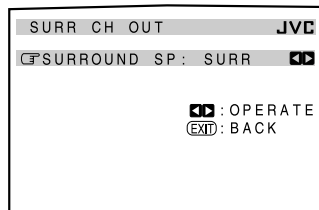

On this submenu screen, you can preset which surround speakers to use for 5.1 channel reproduction.

### Note:

This submenu is not available in the following cases:

- When “SURR BACK OUT” is set to “1SPK” on the **SPEAKER SETTING** submenu,
- “SURR BACK SP” is set to “NONE” on the **SPEAKER SETTING** submenu,
- “SPEAKER 2” is set to “BI-AMP OUT” on the **ZONE 2/SPEAKER 2** submenu, or
- When the Zone 2 speakers are activated.

### SURROUND SP

Select the surround channel output speakers from the following:

<b>SURR</b>	: Select to use the left and right surround speakers—recommended setting for Dolby Pro Logic and Pro Logic II.
<b>SBACK</b>	: Select to use only the surround back speakers.
<b>SURR+SB</b>	: Select to use both the surround speakers and surround back speakers.

## 7 Setting the Audio Delay Level—AUDIO DELAY

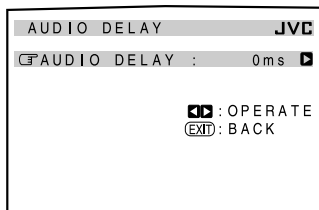

Synchronization between audio and video reproduction can be possibly disturbed because video signal decoding is time-consuming compared to the audio signal decoding.

On this submenu screen, you can correct synchronization between video and audio signals by delaying the audio signal timing.

### AUDIO DELAY

Adjust the delay time within the range of **0 ms** (initial setting: no effect) to **200 ms** (maximum) in 20 ms intervals.

## 8 Selecting the Dual Mono Sound—DUAL MONO

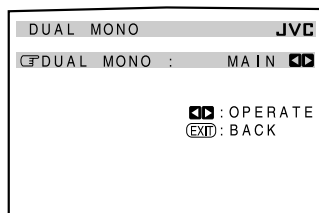

On this submenu screen, you can select the playback sound (channel) you want while playing digital software recorded (or broadcast) in the Dual Mono mode, which includes two monaural channels separately.

## DUAL MONO

Select the playback sounds (channel).

<b>MAIN</b>	: Select to play back the main channel (Ch1). <sup>*1</sup> Signal indicator “L” lights up while playing back this channel.
<b>SUB</b>	: Select to play back the sub-channel (Ch2). <sup>*1</sup> Signal indicator “R” lights up while playing back this channel.
<b>ALL</b>	: Select to play back both the main and sub-channels (Ch1/Ch2). <sup>*1</sup> Signal indicators “L” and “R” light up while playing back these channels.

### Notes:

- The Dual Mono format is not identical with bilingual broadcasting or the MTS (Multi-channel TV Sound) format used for TV programs. So this setting does not take effect while watching bilingual or MTS programs.

<sup>\*1</sup> Dual Mono signals can be heard from the following speakers—L (left front speaker), R (right front speaker), and C (center speaker)—with respect to the current Surround setting.

Dual Mono Setting	Without Surround		With Surround Activated				
			Center speaker setting				
			LARGE/SMALL		NONE		
	L	R	L	C	R	L	R
<b>MAIN</b>	Ch 1	Ch 1	—	Ch1	—	Ch 1	Ch 1
<b>SUB</b>	Ch 2	Ch 2	—	Ch2	—	Ch 2	Ch 2
<b>ALL</b>	Ch 1	Ch 2	—	Ch1+Ch2	—	Ch1+Ch2	Ch1+Ch2

## 9 Setting the Digital Input/Output Terminals—DIGITAL IN/OUT

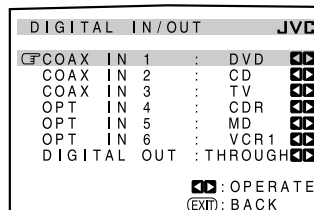

When you use the digital input and output terminals on the rear, you have to register what components you have connected to these digital terminals.

### COAX IN 1/2/3, OPT IN 4/5/6

Select the name of the component connected to each digital terminal so that it will correspond to the source selecting button on the unit and on the remote control.

- Each time you press  $\triangleright$  or  $\triangleleft$  (RIGHT or LEFT), the component name changes as follows:

DVD  $\rightleftarrows$  CD  $\rightleftarrows$  TV (or DBS<sup>\*2</sup>)  $\rightleftarrows$  CDR  $\rightleftarrows$  MD  $\rightleftarrows$  VCR1  $\rightleftarrows$  (back to the beginning)

### Notes:

- If you have selected the same source for different terminals, only the last performed terminal setting will be valid. (The other terminal settings will be automatically set to “OFF.”)
- <sup>\*2</sup> If you have changed the source name from “TV” to “DBS,” “DBS” appears (see page 27).

Continued on the next page

## 10 DIGITAL OUT

Select the output digital signal format through the DIGITAL OUT (optical) terminal on the rear.

- Each time you press the button, the output signal format changes as follows:

**THROUGH** : Select when connecting a digital signal processor or decoder. The incoming digital signals are transmitted through the digital output terminal without any processing.

**PCM** : Select when connecting an MD recorder or other digital recording device. The incoming digital signals are down-mixed and converted into PCM format.

## 10 Setting the Video Input Terminals —VIDEO INPUT

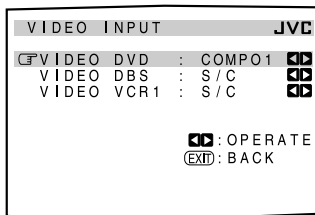

After connecting the video components to the video input terminals, you have to register which type of the terminal you have connected to—whether the component input or S-Video/ composite input. Without setting this correctly, you may not view the pictures on the TV.

## VIDEO INPUT

Select an appropriate input terminal used for each component—“DVD,” “DBS,” and “VCR1.”

- Each time you press  $\triangleright$  (RIGHT) or  $\triangleleft$  (LEFT), the selected video input terminal changes as follows:

COMPO1  $\rightleftharpoons$  COMPO2  $\rightleftharpoons$  COMPO3  $\rightleftharpoons$  S/C  
 $\rightleftharpoons$  (back to the beginning)

### Notes:

- If you have selected the same component input terminal for different video components, only the last performed terminal setting will be valid. (The other terminal settings will be automatically set to “S/C.”)
- If any of “COMPO 1/2/3” is selected for the video component which is only connected using S-video or composite video jacks (S/C), you cannot view or record its playback picture.

## 11 Turning On and Off the Video Output —VIDEO POWER

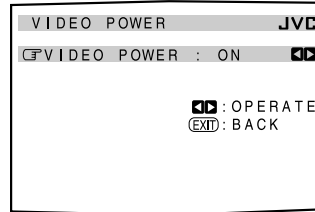

On this submenu screen, you can turn on or off the power supply to the video output circuit built in this unit.

## VIDEO POWER

Turn on or off the power supply to the video output circuit.

**ON** : Normally select this.

Power is supplied to the built-in video output circuit.

**OFF** : Select to cut off power to the built-in video output circuit while playing an audio source.

With this setting, interference caused by the video output circuit will be reduced.

### Note:

Even if “VIDEO POWER” is set to “OFF,” power will be supplied to the video output circuit when on-screen display menus are used.

## 12 Setting the Zone 2/Speakers 2 Usage —ZONE 2/SPEAKER 2

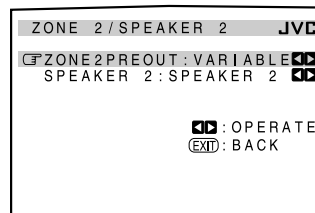

On this submenu, you can determine the output signal type through the ZONE 2 PREOUT jacks, and the usage of the speaker connected to the FRONT 2/ZONE 2 SPEAKERS terminals.

## ZONE2PREOUT

When connecting the Zone 2 front speakers to the ZONE 2 PREOUT jacks through another amplifier (see page 19), determine how to adjust the volume level in Zone 2.

Select one of the following:

**VARIABLE** : Select when you want to adjust the Zone 2 volume level using the MASTER VOLUME control on this unit (or VOLUME +/- on this remote control).

**FIX** : Select when you want to adjust the Zone 2 volume level using the amplifier connected to the ZONE 2 PREOUT jacks.

- The MASTER VOLUME control on this unit (or VOLUME +/- on this remote control) cannot adjust the Zone 2 volume level.

### Note:

With “ZONE2PREOUT” set to “VARIABLE,” no sounds come out of the ZONE 2 PREOUT jacks if the volume level is set to “---dB.” In this case, increasing the volume level will enable the sound output through the ZONE 2 PREOUT jacks.

## ■ SPEAKER 2

When using the FRONT 2/ZONE 2 SPEAKERS terminals, determine the speaker terminal usage:

**SPEAKER 2** : Select to connect the second front speakers in Zone 1.

**ZONE 2 SPK** : Select to connect the front speakers in Zone 2.

**BI-AMP OUT** : Select to connect the front speakers in Zone 1 using bi-amplifier connection\*. The BI-AMP indicator (as well as the front speaker 1 indicator) will light up when the front speakers 1 are activated.

### Notes:

- \* If your speaker has two pairs of input terminal (one for the high frequency range and the other for the low frequency range), you can connect the speakers by using both the FRONT 1 SPEAKERS and FRONT 2/ZONE 2 SPEAKERS terminals on the rear of this unit.
- When "BI-AMP OUT" is selected, the surround back speakers are automatically deactivated. In this case, the SURR CH OUT submenu cannot be adjusted (see page 42).
- When "BI-AMP OUT" is selected, "SURR BACK SP" is set to "NONE" on the SPEAKER SETTING submenu (see page 38).

## 13 Superimposing the Menus—SUPERIMPOSE

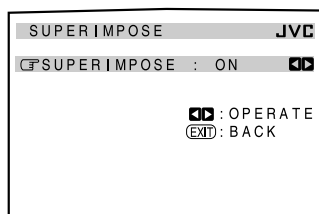

You can select whether or not to superimpose the menus on the playback pictures on the TV screen.

## ■ SUPERIMPOSE

Turn on or off superimpose:

**ON** : Select to superimpose the menus on the playback pictures on the TV screen.

**OFF** : Select to cancel superimposition. Menus will be shown on the blue background screen.

### Notes:

- If a video component and this unit are connected only using component cords, Superimpose will not work.
- While Superimpose is in use, the menus may fluctuate or may be distorted depending on the playback pictures. In this case, cancel superimpose by selecting "OFF."

## 14 Showing the Text Information on the Display—FL DISPLAY

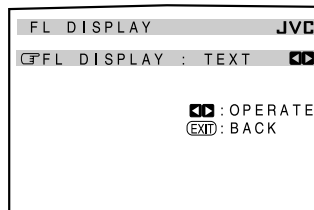

When you have connected an MD recorder or CD player equipped with the TEXT COMPU LINK remote control system (see page 63), you can show text information, such as disc title or track title, on the display of this receiver.

## ■ FL DISPLAY

Turn on or off the text information display.

**TEXT** : Text information appears during play.

**NORMAL** : Surround/THX/DSP mode appear during play.

### Note:

Though you have selected "TEXT," the source name and Surround/THX/DSP mode will appear while playing a disc that has no text information.

## 15 Memorizing the Volume Level for Each Source—ONE TOUCH OPE

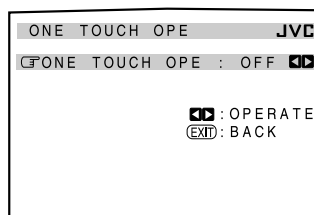

This unit memorizes many settings separately for each source (see page 28). In addition, you can store the volume level for each source together with the other memorized settings.

## ■ ONE TOUCH OPE

Select one of the following to store the volume level for each source:

**ON** : Select to store the volume level setting separately for each source. (The ONE TOUCH OPERATION indicator lights up on the main unit's display.)

This receiver memorizes the volume level—

- when you turn on the power,
- when you change the source, and
- when you turn on One Touch Operation.

**OFF** : Select not to store the volume level setting.

### To recall the volume level

With the ONE TOUCH OPERATION indicator lit, the volume level for the currently selected source is recalled when the source is selected.

### To cancel the One Touch Operation

Set One Touch Operation to "OFF" so that the ONE TOUCH OPERATION indicator goes off.

# Sound Adjustments

Sound adjustment operations are only possible while the receiver is ready for Zone 1 operations.

## Adjustment Menu Configuration

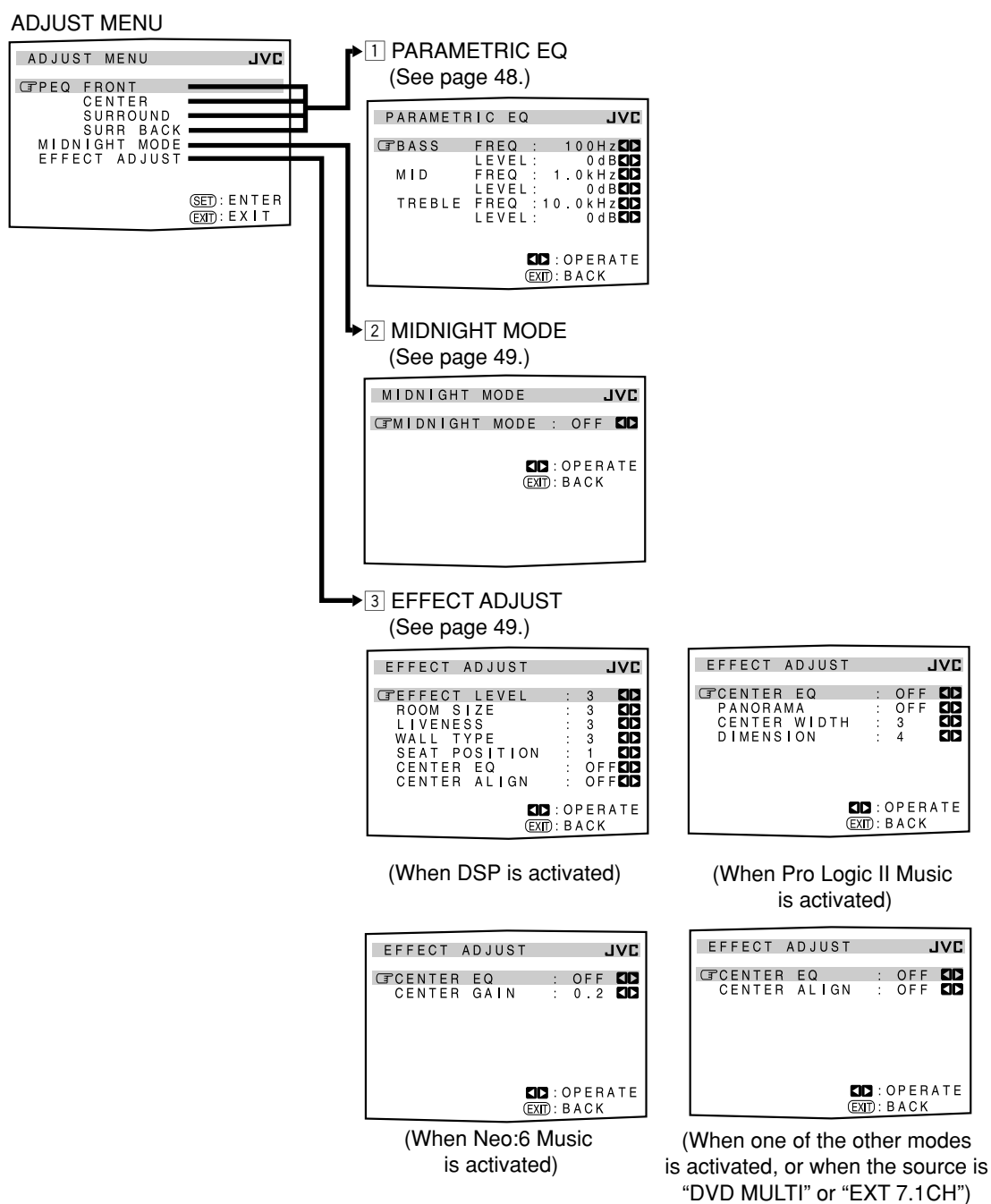

### NOTICE—

- If Analog Direct is in use (see page 27), you cannot make any sound adjustments using the Adjustment Menu.
- Items on the menus shown above are all set to the initial values when shipped from the factory.
- Some of the menus or some items on the menu cannot be shown or cannot be adjusted. (For details, see the respective explanations in this section.)

### Note:

When performing sound adjustments viewing the indications on the main unit's display, the indications shown are slightly different from what are shown on the on-screen display.

This is because of the limited number of characters shown on the main unit's display.

- Ex. • "PEQ SURR BACK" is shown as "PEQ SBACK" on the main unit's display.
- "TREBLE LEVEL" is shown as "TREBLE LVL" on the main unit's display.



**IMPORTANT:**

Check the following before or while using the buttons and controls.

**For Zone 1 operations:**

The ZONE 1 ON/OFF lamp on the unit is lit.

• **When using the unit:**

- "ZONE 2" is not shown in the main display.
- Press DOOR DOWN to use the buttons inside the front door.
- To close the front door, press DOOR UP.



• **When using the remote control:**

- Set the ZONE 1/ZONE 2 (LEARN/TRANSMIT) selector to "ZONE 1."
- Check the indication shown on the remote's display when you press a button—this indicates the remote control operation mode together with multi-room operation mode (either ZONE 1 or ZONE 2) for a while.

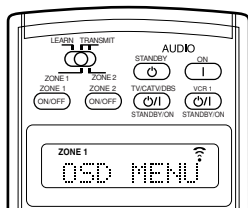
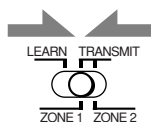

Ex. When you press ADJUST MENU with ZONE 1/ZONE 2 (LEARN/TRANSMIT) selector set to "ZONE 1."

The buttons for operating the menus are shown on the screen. You can operate the menu with these buttons.

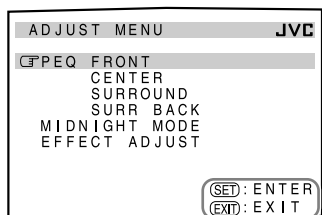

Usable buttons

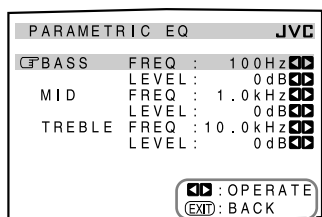

Usable buttons

**Operation through On-Screen Display Menus**

To make sound adjustments for this receiver, you can utilize the on-screen display menus in order to finish important adjustments easily while viewing these menus.

**Menu operation buttons**

- When no operation is done for about 1 minute, the on-screen menu (as well as the indications in the unit's main display) will disappear.

**On the unit:**



(inside the front door)

Button	To do
ADJUST MENU	display or erase the Adjustment Menu.
DOWN/UP	select a submenu on the Adjustment Menu or an item on a submenu (downwards or upwards).
SET	move to the selected submenu screen.
LEFT/RIGHT	select the desired setting on a submenu.
EXIT	exit from menu operations or return to the previous menu.



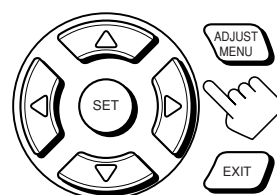



**From the remote control:**

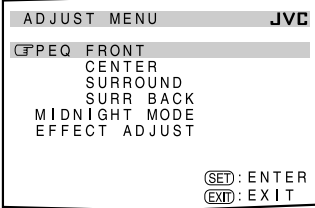
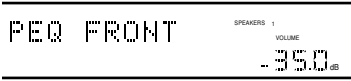
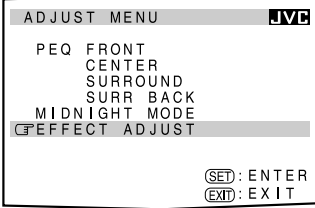

Button	To do
ADJUST MENU	display or erase the Adjustment Menu.
▽ / △	select a submenu on the Adjustment Menu or an item on a submenu (downwards or upwards).
SET	move to the selected submenu screen.
◁ / ▷	select the desired setting on a submenu.
EXIT	exit from menu operations or return to the previous menu.

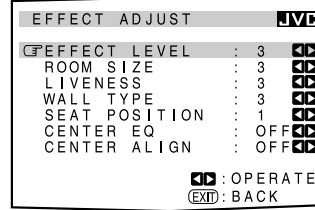
## Menu Operating Procedure

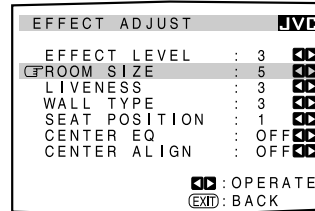
Ex. When adjusting the DSP effects

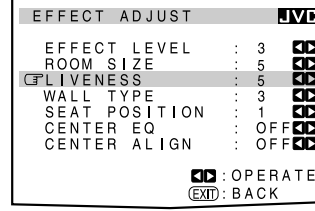
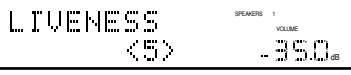
Operations	On the TV screen	On the main unit's display
<p><b>1. Press ADJUST MENU.</b></p> <ul style="list-style-type: none"> <li>Make sure one of the DSP modes except "ALL CH STEREO" is selected.</li> </ul>	 <p>ADJUST MENU JVC PEQ FRONT CENTER SURROUND SURR BACK MIDNIGHT MODE EFFECT ADJUST SET: ENTER EXIT: EXIT</p>	 <p>PEQ FRONT SPEAKERS 1 VOLUME - 350dB</p> <p>The submenu names previously selected appears.</p>
<p><b>2. Press <math>\nabla</math> or <math>\triangle</math> (DOWN or UP) repeatedly to select the desired submenu.</b></p> <ul style="list-style-type: none"> <li>In this example, select "EFFECT ADJUST" submenu.</li> </ul>	<p>Move <math>\leftarrow</math> to "EFFECT ADJUST."</p>  <p>ADJUST MENU JVC PEQ FRONT CENTER SURROUND SURR BACK MIDNIGHT MODE EFFECT ADJUST SET: ENTER EXIT: EXIT</p>	<p>Press the button until "EFFECT ADJ" appears.</p>  <p>EFFECT ADJ SPEAKERS 1 VOLUME - 350dB</p>
<p><b>3. Press SET.</b></p>	 <p>EFFECT ADJUST JVC EFFECT LEVEL : 3 ROOM SIZE : 3 LIVENESS : 3 WALL TYPE : 3 SEAT POSITION : 1 CENTER EQ : OFF CENTER ALIGN : OFF OPERATE EXIT: BACK</p>	 <p>EFFECT LVL SPEAKERS 1 VOLUME &lt;3&gt; - 350dB</p> <p>The first item on the selected submenu appears (with the current setting shown on the lower line of the main display).</p>
<p><b>4. Set a desired item on the submenu.</b></p> <ol style="list-style-type: none"> <li>Press <math>\nabla</math> or <math>\triangle</math> (DOWN or UP) repeatedly to select an item.</li> <li>Press <math>\triangleright</math> or <math>\triangleleft</math> (RIGHT or LEFT) to set the item.</li> </ol> <ul style="list-style-type: none"> <li>In this example, set "ROOM SIZE" to "5."</li> </ul>	 <p>EFFECT ADJUST JVC EFFECT LEVEL : 3 ROOM SIZE : 5 LIVENESS : 3 WALL TYPE : 3 SEAT POSITION : 1 CENTER EQ : OFF CENTER ALIGN : OFF OPERATE EXIT: BACK</p>	 <p>ROOM SIZE SPEAKERS 1 VOLUME &lt;5&gt; - 350dB</p>
<p><b>5. Set other items on the same submenu if necessary.</b></p> <ol style="list-style-type: none"> <li>Press <math>\nabla</math> or <math>\triangle</math> (DOWN or UP) repeatedly to select another item on the same submenu.</li> <li>Press <math>\triangleright</math> or <math>\triangleleft</math> (RIGHT or LEFT) to set the item.</li> </ol> <ul style="list-style-type: none"> <li>In this example, set "LIVENESS" to "5."</li> </ul>	 <p>EFFECT ADJUST JVC EFFECT LEVEL : 3 ROOM SIZE : 5 LIVENESS : 5 WALL TYPE : 3 SEAT POSITION : 1 CENTER EQ : OFF CENTER ALIGN : OFF OPERATE EXIT: BACK</p>	 <p>LIVENESS SPEAKERS 1 VOLUME &lt;5&gt; - 350dB</p>

### To return to the previous screens

Press EXIT.

Each time you press the button, the on-screen display menu returns to the one previously displayed. (On the main unit's display, the indications also change accordingly.)

### To erase the menu (to return to the regular screen)

Press ADJUST MENU.

## 1 Adjusting the Parametric Equalizer for Each Channel—PEQ FRONT/CENTER/SURROUND/SURR BACK

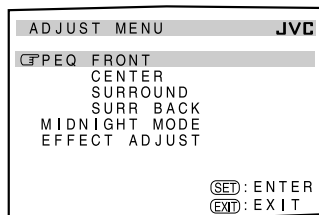

You can adjust equalization patterns to your preference. First, on the ADJUST MENU screen, select the signal channel (speaker) you want to adjust, then move to its submenu.

### Notes:

- This function is applied only to Zone 1 sources.
- If "NO" or "NONE" is selected for a speaker on the SPEAKER SETTING submenu (see page 38), you cannot select the corresponding channel.
- If THX is activated, Parametric Equalizer is not available.
- If "EXT 7.1CH" is selected as the source, Parametric Equalizer for the surround back channel is not available.

### Adjustment procedure

- 1 Press  $\nabla$  or  $\Delta$  (DOWN or UP) to select the channel—PEQ FRONT, CENTER, SURROUND, or SURR BACK, then press SET. The submenu of the selected channel appears.

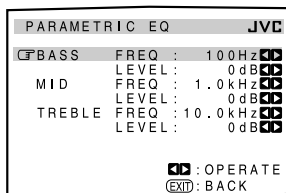
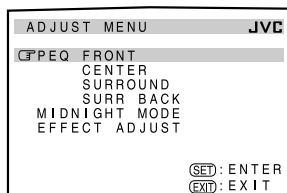

- 2 Press  $\nabla$  or  $\Delta$  (DOWN or UP) to select an item you want to adjust on the submenu.
- 3 Press  $\triangleright$  or  $\triangleleft$  (RIGHT or LEFT) to adjust the item.
  - Once one of the sound levels—"BASS LEVEL," "MID LEVEL" and "TREBLE LEVEL"—is adjusted, the PARAMETRIC EQ indicator lights up on the display.
- 4 Repeat steps 2 and 3 to adjust the other items on the same submenu.
- 5 Press EXIT once. The ADJUST MENU appears again.
- 6 Repeat steps 1 to 5 to adjust the other channels.

**To cancel the adjustment,** set all the sound levels—"BASS LEVEL," "MID LEVEL" and "TREBLE LEVEL"—to "0 dB." The PARAMETRIC EQ indicator goes off.

### Submenu items

On this submenu, you can adjust the following items for each channel:

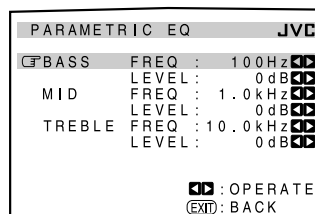

**BASS FREQ\*** : Select the center frequency to adjust bass sounds from—63 Hz, 80 Hz, **100 Hz** (initial), 125 Hz, 160 Hz, 200 Hz, 250 Hz, 320 Hz, 400 Hz, 500 Hz, 630 Hz, 800 Hz, 1.0 kHz.

**LEVEL** : Adjust the enhancement level for bass sounds (within the range of **+6 dB** to **-6 dB**).

**MID FREQ\*** : Select the center frequency to adjust middle-range sounds from—250 Hz, 320 Hz, 400 Hz, 500 Hz, 630 Hz, 800 Hz, **1.0 kHz** (initial), 1.25 kHz, 1.6 kHz, 2.0 kHz, 2.5 kHz, 3.2 kHz, 4.0 kHz.

**LEVEL** : Adjust the enhancement level for middle-range sounds (within the range of **+6 dB** to **-6 dB**).

**TREBLE FREQ\*** : Select the center frequency to adjust treble sounds from—1.0 kHz, 1.25 kHz, 1.6 kHz, 2.0 kHz, 2.5 kHz, 3.2 kHz, 4.0 kHz, 5.0 kHz, 6.3 kHz, 8.0 kHz, **10.0 kHz** (initial), 12.5 kHz, 16.0 kHz.

**LEVEL** : Adjust the enhancement level for treble sounds (within the range of **+6 dB** to **-6 dB**).

### Note:

- \* Adjustable range changes according to the other two frequency settings.

Continued on the next page.

## 2 Setting the Midnight Mode—MIDNIGHT MODE

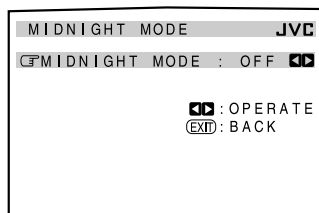

Using the Midnight mode, you can enjoy a powerful sound at night even at a low volume level.

### MIDNIGHT MODE

Select one of the following:

- 1 : Select when you want to reduce the dynamic range a little. The MIDNIGHT MODE indicator lights up on the display.
  - 2 : Select when you want to apply the compress effect fully (useful late at night). The MIDNIGHT MODE indicator lights up on the display.
- OFF** : Select when you want to enjoy surround with its full dynamic range (no effect applied). The MIDNIGHT MODE indicator goes off from the display.

#### Notes:

- This function is applied only to Zone 1 sources.
- If Analog Direct is in use, Midnight mode is temporarily canceled.
- The MIDNIGHT MODE indicator goes off when one of the THX modes is activated. However, this function is still active if the playback source is Dolby Digital or DTS encoded software. (If the source is analog or digital PCM software, Midnight mode is canceled.)

## 3 Adjusting the Various Effects —EFFECT ADJUST

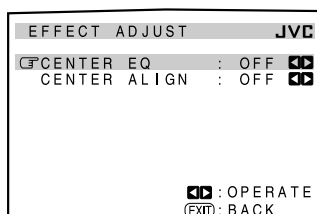
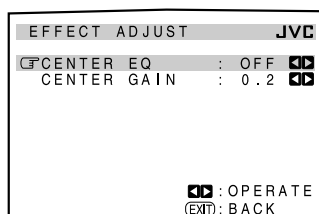
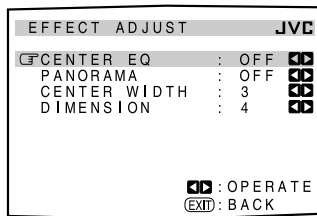
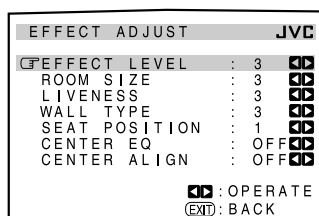

On these submenus, you can adjust various effects for each DSP and Surround mode (except the THX modes).

#### Notes:

- This submenu is not available when “ALL CH STEREO” is selected.
- This submenu settings are memorized for each DSP and Surround mode (including multi-channel playback modes—“DVD MULTI” and “EXT 7.1CH” with the DSP mode turned off).
- You cannot adjust these various effects in the following cases:
  - When Analog Direct is turned on.
  - When the THX mode is turned on.
  - When the Surround or DSP mode is turned off, or
  - When “3D HEADPHONE” or “HEADPHONE” mode is turned on.

### Submenu items

Adjustable items on the submenu depend on what mode is currently selected.

- If “NONE” is selected for the center speaker on the SPEAKER SETTING submenu (see page 38), no adjustments related to the center channel are available—“CENTER EQ,” “CENTER ALIGN,” “CENTER WIDTH,” and “CENTER GAIN.”
- When one of the DSP modes (except “ALL CH STEREO”) is activated:

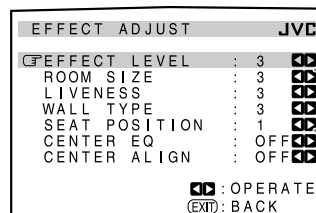

When the surround speakers are deactivated, these adjustments are not available.

Select and adjust the following items:

**EFFECT LEVEL:** Adjust the DSP effect level.

As the number increases, the DSP effect becomes stronger. (Normally select “3.” Adjustable range: 1 to 5)

**ROOM SIZE:** Adjust the virtual room size. As the number increases, the interval between reflections increases so that you will feel as if you are in a larger room. (Normally select “3.” Adjustable range: 1 to 5)

**LIVENESS:** Adjust the liveness effect. As the number increases, the attenuation level of reflections over time decreases so that acoustics change from “Dead” to “Live.” (Normally select “3.” Adjustable range: 1 to 5)

**WALL TYPE:** Adjust the wall type. As the number increases, the hardness of the wall to be simulated ranges from “soft” to “hard.” (Normally select “3.” Adjustable range: 1 to 5)

**SEAT POSITION:** Select either 1 or 2 according to your preference as if you change your seat in a theater, hall, recital hall, church, etc.

**CENTER EQ:** In movie theaters, the screen works as the high-frequency cut filter of the center channel since the center speakers are located behind the screen and the center channel sounds have to pass through the screen.

- Select “ON” to cut off the high frequency of the center channel as is done in a real movie theater.
- Select “OFF” not to use this function.

**CENTER ALIGN:** Align the vertical localization of the center channel signals (mainly human voices are recorded) at the same height as for the front speakers.

- Select “ON” when you cannot feel as if the actors or singers are speaking or singing on the screen.
- Select “OFF” not to use this function.

- When Dolby Pro Logic II Music is activated:

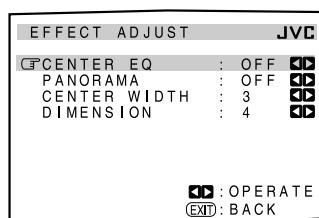

Select and adjust the following items:

**CENTER EQ:** In movie theaters, the screen works as the high-frequency cut filter of the center channel since the center speakers are located behind the screen and the center channel sounds have to pass through the screen.

- Select “ON” to cut off the high frequency of the center channel as is done in a real movie theater.
- Select “OFF” not to use this function.

**PANORAMA:** Extend the front stereo image to include the surround speakers for an exciting “wraparound” effect with side wall imaging.

- Select “ON” to turn on this function.
- Select “OFF” not to use this function.

**CENTER WIDTH:** Adjust the center image so it may be heard only from the center speaker, only from the left/right speakers as a “phantom” center image, or various combinations of all three front speakers. As the number increases, the “phantom” effect become stronger.

(Normally select “3.” Adjustable range: OFF, 1 to 7)

- Select “OFF” not to use this function.

**DIMENSION:** Allows you to gradually adjust the sound field either towards the front or towards the rear. As the number increases, the sound field moves towards the front.

(Normally select “4.” Adjustable range: 1 to 7)

- When Neo:6 Music is activated:

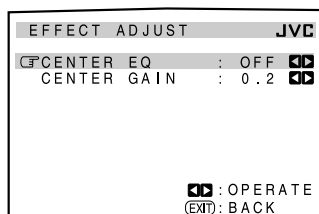

Select and adjust the following items:

**CENTER EQ:** In movie theaters, the screen works as the high-frequency cut filter of the center channel since the center speakers are located behind the screen and the center channel sounds have to pass through the screen.

- Select “ON” to cut off the high frequency of the center channel as is done in a real movie theater.
- Select “OFF” not to use this function.

**CENTER GAIN:** Adjust the sound localization of the center channel. As the number increases, center channel will be localized clearly.

(Normally select “0.2.” Adjustable range: 0 to 0.5)

- When one of the other Surround modes is activated, or “DVD MULTI” or “EXT 7.1CH” is selected (without DSP mode):

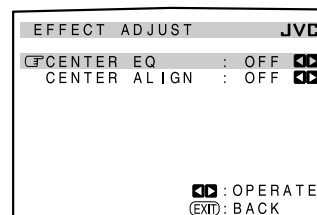

Select and adjust the following items:

**CENTER EQ:** In movie theaters, the screen works as the high-frequency cut filter of the center channel since the center speakers are located behind the screen and the center channel sounds have to pass through the screen.

- Select “ON” to cut off the high frequency of the center channel as is done in a real movie theater.
- Select “OFF” not to use this function.

**CENTER ALIGN:** Align the vertical localization of the center channel signals (mainly human voices are recorded) at the same height as for the front speakers.

- Select “ON” when you cannot feel as if the actors or singers are speaking or singing on the screen.
- Select “OFF” not to use this function.

#### *To adjust the DSP effect levels using the 10 keys*

You can also use the 10 keys on the remote control to adjust the DSP effect levels (“EFFECT” and “LIVENESS”). Once you adjust their levels using the following procedure, the adjustments you have done on the Adjustment Menu will be also changed.

#### *From the remote control ONLY:*

1. Press **SOUND**.  
The 10 keys are activated for sound adjustments.
2. Press **EFFECT** repeatedly to adjust the overall level of the effect (1 to 5).
3. Press **LIVENESS** repeatedly to adjust the liveness (1 to 5).



# Using the Surround and THX Modes

This unit activates a variety of Surround and THX modes automatically. The stored basic settings and adjustments performed on the Setup and Adjustment Menus (see pages 35 to 50) are applied.

- The following operations are only possible when the receiver is ready for Zone 1 operations, and are used only for Zone 1 sources.

## Reproducing Theater Ambience

In a movie theater, many speakers are located on the walls to reproduce impressive multi-surround sounds, reaching you from all directions.

With these many speakers, sound localization and sound movement can be expressed.

Surround modes built in this receiver can create almost the same surround sounds as you can feel in a real movie theater—with only five or seven speakers (plus subwoofer).

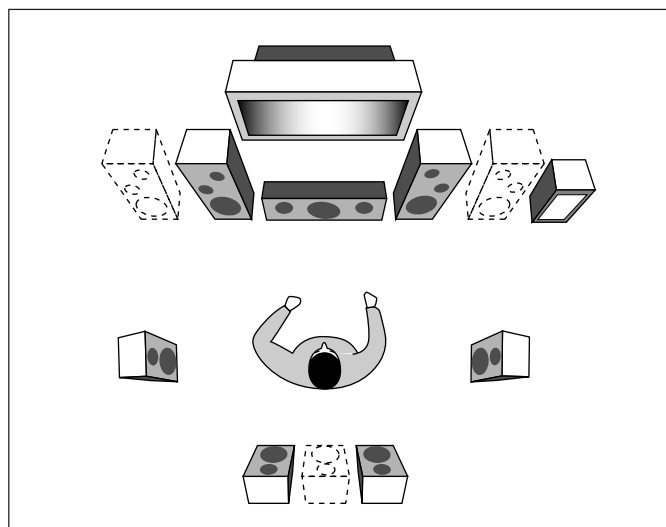
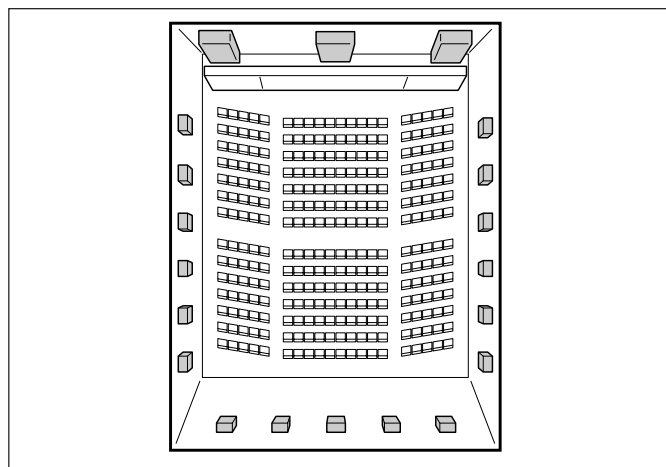

### Note:

When the ZONE 2 speaker indicator is lit on the display, you cannot use the THX modes and Surround modes requiring the surround back speakers.

- You can only use those modes which do not require the surround back speakers.

## Introducing the Surround and THX Modes

### Home THX\*1

Home THX Audio Systems, developed by THX Ltd., has become the world's standard for film enjoyment in the home. It is one of the multi-channel home entertainment systems to reproduce all multi-channel sources accurately in the home.

In newly developed THX Ultra2 Cinema Mode or THX Music Mode, all multi-channel software (5.1 channels or more) is automatically detected and proper processing is applied to improve directional and ambient surround information through four surround speakers—two at the side and two at the back.

- This receiver provides four types of THX modes—**THX Ultra2 Cinema** (THX U2 CINEMA), **THX Music** (THX MUSIC), **THX Surround EX** (THX SURR EX), **THX Cinema** (THX CINEMA). When any one of the THX modes is activated, the **THX** indicator lights up on the display.

---

**THX Ultra2 Cinema** : Best for playing any 5.1-channel encoded movie software, this mode can stabilize the sound localization and enlarge the sound field. (Only selectable with a pair of surround back speakers.)

---

**THX Music** : Best for playing any 5.1-channel encoded music software. (Only selectable with a pair of surround back speakers.)

---

**THX Surround EX** : Best for playing Dolby Digital EX encoded software. (Only selectable with one or a pair of surround back speakers.)

---

**THX Cinema** : To reproduce the sound through all activated speakers except surround back speakers. (When THX Cinema is applied to Neo: 6 Cinema, sounds can also be emitted from the surround back speakers.)

- THX modes can be also applied to any source together with another Surround mode.

### Dolby Digital\*2

Dolby Digital is a digital signal compression method, developed by Dolby Laboratories, and enables multi-channel encoding and decoding (1ch up to 5.1ch).

- When a Dolby Digital signal is detected through the digital input, the **DIGITAL** indicator lights up on the display.

### Dolby Digital 5.1CH

**Dolby Digital 5.1CH** (DOLBY DIGITAL) encoding method records and digitally compresses the left front channel, right front channel, center channel, left surround channel, right surround channel, and LFE channel signals (total 6 channels, but the LFE channel is counted as 0.1 channel. Therefore, called 5.1 channel). Dolby Digital enables stereo surround sounds, and sets the cutoff frequency of the surround treble at 20 kHz, compared to 7 kHz for Dolby Pro Logic. As such, the sound movement and “being-there” feeling are enhanced much more than Dolby Pro Logic.

### Dolby Digital EX

**Dolby Digital EX** (DOLBY D EX) is a new digital surround encoding format that adds the third surround channels, called “surround back.”

Compared to the conventional Dolby Digital 5.1CH, the newly added surround back channel can reproduce more detailed movements behind you while viewing the video software. In addition, surround sound localization will become more stable.

### Dolby Pro Logic

**Dolby Surround** encoding format records the left front channel, right front channel, center channel, and surround channel (monaural) signals into 2 channels.

The **Dolby Pro Logic** (PRO LOGIC) built in this receiver decodes these 2 channel signals into 4 original channel signals (plus subwoofer)—matrix-based multi-channel reproduction.

- When Dolby Pro Logic is activated, the **DOLB** indicator lights up on the display.
- THX Cinema can be applied together with Pro Logic when an analog or digital 2-channel software is played back.

### Dolby Pro Logic II

**Dolby Pro Logic II** has a newly developed multi-channel playback format to convert 2-channel software into 5-channel (plus subwoofer). The matrix-based conversion method used for Dolby Pro Logic II makes no limitation for the cutoff frequency of the surround treble and enables stereo surround sound.

- This receiver provides two types of Dolby Pro Logic II modes—**Pro Logic II Movie** (PLII MOVIE) and **Pro Logic II Music** (PLII MUSIC).

When Dolby Pro Logic II is activated, the **DOLBII** indicator lights up on the display.

---

**Pro Logic II Movie** : Suitable for playing any Dolby Surround encoded software. You can enjoy a sound field very close to the one created with discrete 5.1-channel sounds.

---

**Pro Logic II Music** : Suitable for playing any 2-channel stereo software. You can enjoy wide and deep sounds.

---

- THX Cinema can be applied together with Pro Logic II Movie when an analog or digital 2-channel software is played back.

### DTS\*3

DTS is another digital signal compression method, developed by Digital Theater Systems, Inc., and enables multi-channel encoding and decoding (1ch up to 6.1ch).

- When a DTS signal is detected through the digital input, the **DTS** indicator lights up on the display.

### DTS Digital Surround

**DTS Digital Surround** (DTS SURROUND) is another discrete 5.1 channel digital audio format available on CD, LD, and DVD software.

Compared to Dolby Digital, the DTS Digital Surround format has a lower audio compression rate which enables it to add breadth and depth to the sounds reproduced. As such, DTS Digital Surround features natural, solid and clear sound.

- When 7.1-channel reproduction mode (EX/ES/7.1) is set to “ON,” DTS Neo:6 (DTS NEO:6) is applied while playing back multi-channel DTS software. It creates the same surround ambience as playing 6.1-channel software.

### DTS Extended Surround (DTS-ES)

**DTS-ES** is another new multi-channel digital encoding format. It greatly improves the 360-degree surround impression and space expression by adding the third surround channel—surround back channel.

DTS-ES includes two signal formats with different surround signal recording methods—**DTS-ES Discrete 6.1ch** (DTS-ES DSCRT) and **DTS-ES Matrix 6.1ch** (DTS-ES MATRIX).

**DTS-ES Discrete 6.1ch** has been designed to encode (and decode) a 6.1-channel signal discretely to avoid interference with each channel.

**DTS-ES Matrix 6.1ch** has been designed to add an extra surround channel to DTS Digital Surround 5.1-channel. By using a matrix encoding/decoding method, an additional “surround back” channel signal is encoded (and decoded) in both the left and right surround channel signals.

### DTS 96/24

In recent years, there has been increasing interest in higher sampling rates both for recording and for reproducing at home. Higher sampling rates allow wider frequency range and greater bit depths provide extended dynamic range.

**DTS 96/24** is a multi-channel digital signal format (fs 96 kHz/24 bits) introduced by Digital Theater Systems, Inc. to deliver “better-than-CD sound quality” into the home.

- When DTS 96/24 signals are detected, the 96/24 indicator lights up. You can enjoy its 5.1-channel sound with full-quality.

### DTS Neo:6

**DTS Neo:6** is a newly developed conversion method to create 6-channel (plus subwoofer) from analog/digital 2-channel software and DTS Digital Surround software by using the high precision digital matrix decoder used for DTS-ES Matrix 6.1ch.

- This receiver provides two types of DTS Neo:6 modes—**Neo:6 Cinema** (NEO:6 CINEMA) and **Neo:6 Music** (NEO:6 MUSIC). When either Neo:6 mode is activated, the Neo:6 indicator lights up on the display.

---

**Neo:6 Cinema** : Suitable for playing movies. You can get the same atmosphere with 2-channel software as with 6.1-channel software. It is also effective for playing software encoded with conventional surround formats.

---

**Neo:6 Music** : Suitable for playing music software. The front channel signals bypass the decoder (resulting in no loss of sound quality) and the surround signals transmitted through the other speakers expand the sound field naturally.

---

- THX Cinema can be applied together with Neo:6 Cinema when an analog or digital 2-channel software is played back.

#### About Dual Mono

This format is now adopted in Dolby Digital, DTS, and so on. When Dual Mono signals are detected, “DUAL MONO” appears, and the DUAL indicator lights up on the display.

- See page 24 for more details.

\*1 THX and THX Ultra2 are registered trademarks of THX Ltd. Surround EX is a trademark of Dolby Laboratories, Inc. Used under authorization.

\*2 Manufactured under license from Dolby Laboratories. “Dolby”, “Pro Logic”, “Surround EX”, and the double-D symbol are trademarks of Dolby Laboratories.

\*3 “DTS”, “DTS-ES Extended Surround” and “Neo:6” are trademarks of Digital Theater Systems, Inc.

## Surround and THX Modes Applicable to the Various Software

Available Surround modes and THX modes vary depending on the speaker settings and the incoming signals.

The tables from this page to the next page show the relation of the Surround/THX modes and the incoming signals (with the Zone 2 speakers, surround back speakers, and 7.1-channel reproduction mode settings).

- If only front speakers are activated, you cannot use the THX modes and the 7.1-channel reproduction mode (ES/EX/7.1).
- The numbers inside the parentheses under the incoming signal type indicate the number of the front channels and that of the surround channels. For example, (3/2) indicates that the signals are encoded with three front signals (left/right/center) and two (stereo) surround signals.

Incoming Signal Type (multi-channel)	Zone 2 Speakers	Surround Back Ch (NONE/1SPK/2SPK)	ES/EX/7.1 (AUTO/ON/OFF)	Available Surround Mode	Available THX Mode
Dolby Digital EX	<b>ON</b>	Not available	Not available	DOLBY DIGITAL	THX CINEMA
	<b>OFF</b>	<b>2SPK/1SPK</b>	<b>AUTO</b>	DOLBY D EX	THX SURR EX
			<b>ON</b>	DOLBY D EX	THX SURR EX
			<b>OFF</b>	DOLBY DIGITAL	THX CINEMA
	<b>NONE</b>	Not available	DOLBY DIGITAL	THX CINEMA	
Dolby Digital (3/2, 2/2)	<b>ON</b>	Not available	Not available	DOLBY DIGITAL	THX CINEMA
	<b>OFF</b>	<b>2SPK</b>	<b>AUTO</b>	DOLBY DIGITAL	THX U2 CINEMA THX MUSIC
			<b>ON</b>	DOLBY D EX	THX SURR EX THX U2 CINEMA THX MUSIC
			<b>OFF</b>	DOLBY DIGITAL	THX CINEMA
		<b>1SPK</b>	<b>AUTO</b>	DOLBY DIGITAL	THX CINEMA
			<b>ON</b>	DOLBY D EX	THX SURR EX
			<b>OFF</b>	DOLBY DIGITAL	THX CINEMA
			<b>NONE</b>	Not available	DOLBY DIGITAL
Dolby Digital (3/1, 2/1)	<b>ON</b>	Not available	Not available	DOLBY DIGITAL	THX CINEMA
	<b>OFF</b>	<b>2SPK</b>	<b>AUTO</b>	DOLBY DIGITAL	THX U2 CINEMA THX MUSIC
			<b>ON</b>	DOLBY DIGITAL	THX U2 CINEMA THX MUSIC
			<b>OFF</b>	DOLBY DIGITAL	THX CINEMA
		<b>1SPK</b>	<b>AUTO</b>	DOLBY DIGITAL	THX CINEMA
			<b>ON</b>	DOLBY DIGITAL	THX CINEMA
			<b>OFF</b>	DOLBY DIGITAL	THX CINEMA
			<b>NONE</b>	Not available	DOLBY DIGITAL
Dolby Digital (1/0, 3/0)	<b>ON/OFF</b>	Not available	Not available	DOLBY DIGITAL	THX CINEMA
Dolby Digital (Dual Mono)	<b>ON/OFF</b>	Not available	Not available	DUAL MONO	Not available

- For Dolby Digital 2-channel (2/0) and Dolby Surround, see “Incoming Signal Type (2-channel)” on the next page.



Incoming Signal Type (multi-channel)	Zone 2 Speakers	Surround Back Ch (NONE/1SPK/2SPK)	ES/EX/7.1 (AUTO/ON/OFF)	Available Surround Mode	Available THX Mode			
DTS-ES Discrete 6.1ch	ON	Not available	Not available	DTS SURROUND	THX CINEMA			
	OFF	2SPK/1SPK	AUTO	DTS-ES DSCRT	THX ES DSCRT			
			ON	DTS-ES DSCRT	THX ES DSCRT			
			OFF	DTS SURROUND	THX CINEMA			
			NONE	Not available	DTS SURROUND	THX CINEMA		
DTS-ES Matrix 6.1ch (without DTS 96/24) (with DTS 96/24)	ON	Not available	Not available	DTS SURROUND	THX CINEMA			
	OFF	2SPK/1SPK	AUTO	DTS-ES MATRIX * <sup>1</sup>	THX ES MATRIX * <sup>1</sup>			
			ON	DTS-ES MATRIX * <sup>1</sup>	THX ES MATRIX * <sup>1</sup>			
			OFF	DTS SURROUND	THX CINEMA			
			NONE	Not available	DTS SURROUND	THX CINEMA		
DTS, DTS 96/24 (3/2, 2/2)	ON	Not available	Not available	DTS SURROUND	THX CINEMA			
	OFF	2SPK	AUTO	DTS SURROUND	THX U2 CINEMA THX MUSIC			
			ON	DTS NEO:6 * <sup>1</sup>	THX DTS NEO:6 * <sup>1</sup> THX U2 CINEMA THX MUSIC			
			OFF	DTS SURROUND	THX CINEMA			
		1SPK	AUTO	DTS SURROUND	THX CINEMA			
			ON	DTS NEO:6	THX DTS NEO:6			
			OFF	DTS SURROUND	THX CINEMA			
		NONE	Not available	DTS SURROUND	THX CINEMA			
			DTS (3/1, 2/1)	ON	Not available	Not available	DTS SURROUND	THX CINEMA
				OFF	2SPK	AUTO	DTS SURROUND	THX U2 CINEMA THX MUSIC
ON	DTS SURROUND	THX U2 CINEMA THX MUSIC						
OFF	DTS SURROUND	THX CINEMA						
1SPK	AUTO	DTS SURROUND			THX CINEMA			
	ON	DTS SURROUND	THX CINEMA					
	OFF	DTS SURROUND	THX CINEMA					
NONE	Not available	DTS SURROUND	THX CINEMA					
	DTS (1/0, 3/0)	ON/OFF	Not available	Not available	DTS SURROUND	THX CINEMA		
	DTS (Dual Mono)	ON/OFF	Not available	Not available	DUAL MONO	Not available		

\*<sup>1</sup> DTS 96/24 processing is not be applied. If you want to apply the processing, set the EX/ES/7.1 setting to "OFF."

- For DTS 2-channel (2/0), see "Incoming Signal Type (2-channel)" below.

Incoming Signal Type (2-channel)	Available Surround Mode
Analog/PCM/Dolby Digital/DTS/Dolby Surround	PLII MOVIE / PLII MUSIC / PRO LOGIC / NEO:6 CINEMA / NEO:6 MUSIC
Analog Multi-channel (DVD MULTI, EXT 7.1CH)	None
	<b>Available THX Mode</b>
Analog/PCM/Dolby Digital/DTS/Dolby Surround	PLIIMOVIE THX / PROLOGIC THX / NEO:6 C THX
Analog Multi-channel (DVD MULTI, EXT 7.1CH)	THX U2 CINEMA* <sup>2</sup> / THX MUSIC* <sup>2</sup>

\*<sup>2</sup> Available only when a pair of surround back speakers can be used.

## Activating the Surround and THX Modes

Perform the basic settings and adjustments using the Setup and Adjustment Menus first (see pages 35 to 50).

**Activating the Surround mode and the THX mode for a source automatically recalls the memorized settings and adjustments.**

### IMPORTANT:

Check the following before or while using the buttons and controls.

#### For Zone 1 operations:

The ZONE 1 ON/OFF lamp on the unit is lit.

##### • When using the unit:

- “ZONE 2” is not shown in the main display.
- Press DOOR DOWN to use the buttons inside the front door.  
To close the front door, press DOOR UP.



##### • When using the remote control:

- Set the ZONE 1/ZONE 2 (LEARN/TRANSMIT) selector to “ZONE 1.”
- Check the indication shown on the remote’s display when you press a button—this indicates the remote control operation mode together with multi-room operation mode (either ZONE 1 or ZONE 2) for a while.

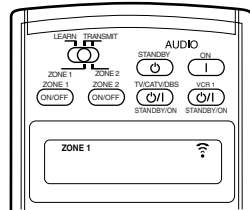
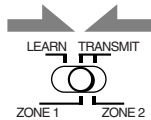

Ex. When you press THX with ZONE 1/ZONE 2 (LEARN/TRANSMIT) selector set to “ZONE 1.”

### About Dialog Normalization

Dialog Normalization is one of the standard functions for Dolby Digital and its level is encoded together with the audio signals. With this function, the sound output level of Dolby Digital software can be kept at almost the same level even if the recording levels differ among software.

If you see a message in the main display that shows “DIAL. NORM: XX (number)” this means that the source material that you are listening to has been encoded at a higher or lower level than normal. To keep the volume level consistent from program to program, adjust the volume control by the amount (XX) in this message.

- **Ex:** If the display reads “DIAL. NORM: +4”, turn down the volume control by 4 dB.

## Activating the 7.1-channel reproduction

For multi-channel digital software, you can activate the 7.1-channel reproduction mode.

- Once you have set 7.1-channel reproduction mode, it is stored in memory and will be called up whenever you activate the Surround mode or THX mode which the memorized 7.1-channel reproduction mode can be applied to.

### Press EX/ES/7.1 to select an appropriate setting for your enjoyment.

The currently selected 7.1-channel reproduction mode appears on the display.

- Each time you press the button, it changes as follows:

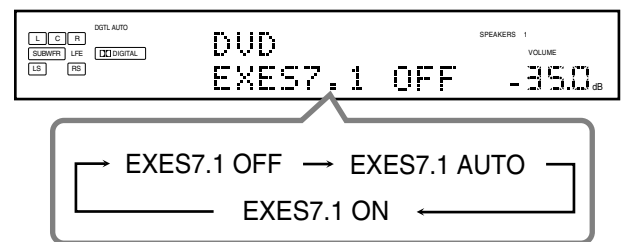
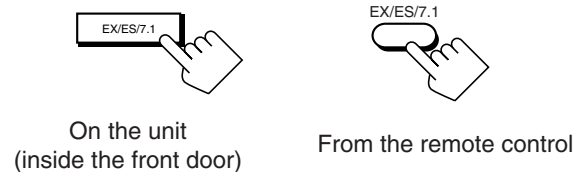

- EXES7.1 AUTO** : According to the incoming signal, an appropriate Surround mode is applied.
- For 6.1-channel encoded software, 7.1-channel reproduction is applied.
  - For 5.1-channel (or less) encoded software, 5.1-channel reproduction is applied.

- EXES7.1 ON** : Select to apply 7.1-channel reproduction to both 5.1-channel and 6.1-channel encoded software.

- EXES7.1 OFF** : Select to cancel the 7.1-channel reproduction.

### Notes:

- When an analog or digital 2-channel source is playing with Surround activated, you can adjust the 7.1-channel reproduction mode and store the setting, but it will not affect the current source.
- In the following cases, the EX/ES/7.1 button does not work. (“NO SURRBACK” appears on the display.)
  - When “SURR BACK SP” is set to “NONE” (see page 38), or
  - When “SPEAKER 2” is set to “BI-AMP OUT” (see page 44)
- When the Zone 2 speakers are activated, the EX/ES/7.1 button does not work. (“EXES7.1 OFF” appears on the display.)

## Activating the Surround Modes

For the Surround modes, Parametric Equalizer adjustments done on the Adjustment menu also take effect for the activated speaker channels.

- Available Surround modes vary depending on the received signal and the current speaker settings. For details, see "Surround and THX Modes Applicable to the Various Software" on pages 53 and 54.

### 1. Select and play any source other than "DVD MULTIP" and "EXT 7.1CH."

- Surround modes are not applicable to "DVD MULTIP" and "EXT 7.1CH."

### 2. Press SURROUND to activate the Surround mode.

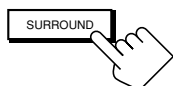

On the unit  
(inside the front door)



From the remote control

- For multi-channel digital software (except 2-channel and Dual Mono software), either "DOLBY DIGITAL" or "DTS SURROUND" is activated.



Ex. When "DOLBY DIGITAL" is activated.

- If the 7.1-channel reproduction (EX/ES/7.1) mode has been set to "AUTO" or "ON," one of the 7.1-channel reproduction modes will be activated.

- For analog sources and digital 2-channel software, you can select one of the following Surround modes. Each time you press SURROUND, Surround modes change as follows:

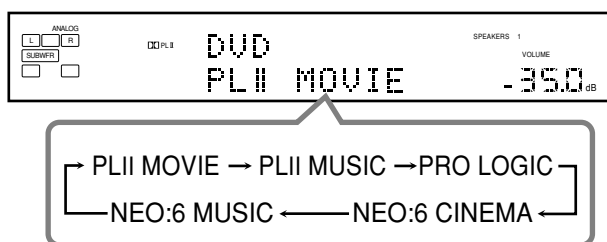

- For Dual Mono software, speaker output channel changes to the center speaker if it is connected and activated. (You can select the channel you listen to. See page 42.)



### Notes:

- While listening with the headphones, "3D HEADPHONE" will appear on the display. (The DSP and HEADPHONE indicators will light up.)
- If the THX mode or DSP mode is in use, it will be canceled when you turn on the Surround mode.

To adjust the speaker output level using the remote control, follow the procedure below.

- When Analog Direct is in use, you cannot adjust the speaker output levels without emitting the test tone (see page 39).

### From the remote control ONLY:

#### 1. Press SOUND.

The 10 keys are activated for sound adjustments.



#### 2. Select the speaker you want to adjust.

The selected speaker name appears on the remote's display for a while.

- To select the left front speaker, press FRONT•L.
- To select the center speaker, press CENTER.
- To select the right front speaker, press FRONT•R.
- To select the right surround speaker, press SURR•R.
- To select the right surround back speaker, press SURR BK•R.
- To select the left surround back speaker, press SURR BK•L.
- To select the left surround speaker, press SURR•L.
- To select the subwoofer, press SUBWFR.

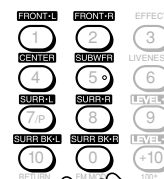

#### 3. Press LEVEL +/- to adjust the speaker output levels.

The speaker name selected in the above step and its level appear on the unit's display.

- You can adjust the levels within the range of -10 dB to +10 dB.



#### 4. Repeat steps 2 and 3 to adjust the other speaker output levels.

## To cancel the Surround mode

Press SURR/DSP OFF.

"SURROUND OFF" appears on the display.

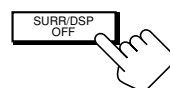

On the unit  
(inside the front door)

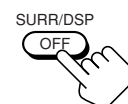

From the remote control

## Activating the THX Modes

When one of the THX modes is activated, Parametric Equalizer and CC Converter are temporarily canceled.

- Available THX modes vary depending on the received signal and the current speaker settings. For details, see “Surround and THX Modes Applicable to the Various Software” on pages 53 and 54.

### 1. Select and play any source other than “DVD MULTI” and “EXT 7.1CH.”

- To use the THX modes for “DVD MULTI” and “EXT 7.1CH,” see page 60.

### 2. Press THX to activate the THX mode.

- If the Surround mode is deactivated, it is automatically activated with an appropriate mode selected.

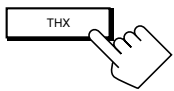

On the unit  
(inside the front door)



From the remote control

- For multi-channel digital software (except 2-channel and Dual Mono sources), one of the appropriate THX modes is activated (see the tables on pages 53 and 54).

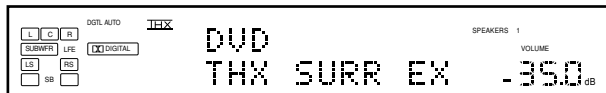

Ex. When “DVD” with its digital input is selected.

- If the 7.1-channel reproduction (EX/ES/7.1) mode has been set to “AUTO” or “ON,” one of the 7.1-channel reproduction modes will be activated.
- You can change the THX modes manually for some of the multi-channel software. In this case, press THX repeatedly until the THX mode you want appears.

- For analog 2-channel sources and digital 2-channel software, you can select one of the following THX/Surround modes. Each time you press THX, THX/Surround modes change as follows:

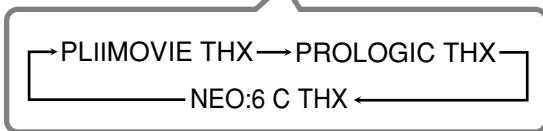

Then



#### Note:

If the DSP mode is in use, it will be canceled when you turn on the THX mode.

**PLIIMOVIE THX** : Select to apply Pro Logic II Movie and THX Cinema mode together.

- If Pro Logic II Music or Pro Logic II Movie is activated before activating the THX mode, it also changes to this mode.

**PROLOGIC THX** : Select to apply Pro Logic and THX Cinema mode together.

- If Pro Logic is activated before activating the THX mode, it also changes to this mode.

**NEO:6 C THX** : Select to apply Neo:6 Cinema and THX Cinema mode together.

- If Neo:6 Music or Neo:6 Cinema is activated before activating the THX mode, it also changes to this mode.

To adjust the speaker output level using the remote control, see page 56.

### To cancel the THX mode without canceling the Surround mode

Press SURROUND so that the last selected Surround will be activated (the currently selected THX mode will be canceled).

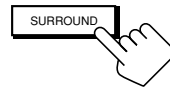

On the unit  
(inside the front door)



From the remote control

### To cancel the THX and Surround modes

Press SURR/DSP OFF.

“SURROUND OFF” appears on the display.

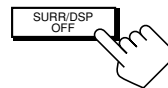

On the unit  
(inside the front door)



From the remote control

### 3D HEADPHONE Mode

You can also enjoy the Surround modes through the headphones.

If you press SURROUND when the front speakers 1 and 2 are both deactivated, 3D HEADPHONE mode is activated without respect to the type of software played back.

The DSP and HEADPHONE indicators also light up.

# Using the DSP Modes

This unit provides a variety of DSP (Digital Signal Processor) modes. The stored basic settings and adjustments performed on the Setup and Adjustment Menus (see pages 35 to 50) are applied.

- The following operations are only possible when the receiver is ready for Zone 1 operations, and are used only for the Zone 1 sources.

## Reproducing the Sound Field

The sound heard in a concert hall, club, etc. consists of direct sound and indirect sound—early reflections and reflections from behind. Direct sounds reach the listener directly without any reflection. On the other hand, indirect sounds are delayed by the distances of the ceiling and walls. These direct sounds and indirect sounds are the most important elements of the acoustic surround effects. The DSP modes can create these important elements, and give you a real “being there” feeling.

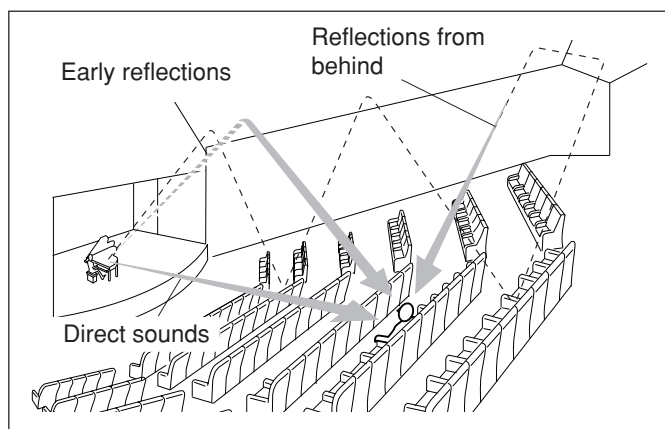

## Introducing the DSP Modes

The DSP modes include the following modes—

- DAP (Digital Acoustic Processor) modes (LARGE HALL 1, LARGE HALL 2, RECITAL HALL, OPERA HOUSE, CHURCH, LIVE CLUB, DANCE CLUB, PAVILION, LARGE THEATER, SMALL THEATER)
- ALL CH STEREO
- STEREO FILM/MONO FILM

### HEADPHONE Mode

You can also enjoy the DSP effect (except All Channel Stereo mode) through the headphones.

If you press DSP when the front speakers 1 and 2 are both deactivated, HEADPHONE mode is activated without respect to the type of software played back.

The DSP and HEADPHONE indicators also light up.

To use the DSP modes, press DSP so that the DSP modes change as follows.

The DSP indicator also lights up on the display.

→ LARGE HALL 1 → LARGE HALL 2 → RECITAL HALL  
 → OPERA HOUSE → CHURCH → LIVE CLUB  
 → DANCE CLUB → PAVILION → ALL CH STEREO

→ LARGE THEATER → SMALL THEATER  
 → STEREO FILM → MONO FILM →

→ (Back to the beginning)

: Suitable for audio sources

: Suitable for video sources

### DAP modes

You can use the following DAP modes in order to reproduce a more acoustic sound field in your listening room.

**LARGE HALL 1** : Reproduces the spatial feeling of a large shoebox-shaped hall designed primarily for classical concerts. (Its seating capacity is about 2000.)

**LARGE HALL 2** : Reproduces the spatial feeling of a large vineyard-shaped hall designed primarily for classical concerts. (Its seating capacity is about 2000.)

**RECITAL HALL** : Reproduces the spatial feeling of a small hall designed primarily for classical recitals. (Seating capacity is about 500.)

**OPERA HOUSE** : Reproduces the spatial feeling of an opera house with a high ceiling and multi-level seating layout.

**CHURCH** : Reproduces the spatial feeling of a majestic church with a high ceiling.

**LIVE CLUB** : Reproduces the spatial feeling of a live music club with a low ceiling.

**DANCE CLUB** : Reproduces the spatial feeling of a rocking dance club.

**PAVILION** : Reproduces the spatial feeling of an exhibition hall with a high ceiling.

**LARGE THEATER** : Reproduces the spatial feeling of a large theater where the seating capacity is about 600. The built-in Dolby Pro Logic II decoder is activated for 2-channel software. (The **DOLBY PL II** indicator lights up.)

**SMALL THEATER** : Reproduces the spatial feeling of a small theater where the seating capacity is about 300. The built-in Dolby Pro Logic II decoder is activated for 2-channel software. (The **DOLBY PL II** indicator lights up.)

When using the DAP mode, the sounds come out of all the connected and activated speakers.

- If the surround speakers are deactivated, JVC’s original 3D-PHONIC processing (which has been developed to create the surround effect through the front speakers only) is used. The 3D-PHONIC indicator lights up on the display.

Continued on the next page

### All Channel Stereo mode

This mode can reproduce a larger stereo sound field using all the connected (and activated) speakers. **This mode cannot be used without activating the surround speakers.**

- If headphones are connected or if the front speakers are deactivated, “ALL CH STEREO” cannot be selected.
- The settings on the EFFECT ADJUST submenu are not valid for “ALL CH STEREO.”

### Stereo Film and Monaural Film modes

In order to reproduce a more acoustic sound field in your listening room while viewing stereo sound or monaural sound video software (analog and 2-channel digital signals), you can use these modes. The surround effect will be added, and the sound localization of actor’s words will be improved. **This mode cannot be used when the source is “DVD MULTP” or “EXT 7.1CH” and when multi-channel digital signals are coming in.**

**STEREO FILM** : To play back stereo video software

**MONO FILM** : To play back monaural video software

When “STEREO FILM” or “MONO FILM” is used, sounds come out of all the connected (and activated) speakers.

- If incoming signals changes from 2-channel digital signal to another digital signal type, “STEREO FILM” or “MONO FILM” is canceled and an appropriate Surround mode is activated.

## Activating the DSP Modes

Perform the basic settings and adjustments using the Setup and Adjustment Menus first (see pages 35 to 50).

Activating one of the DSP modes for a source automatically recalls the memorized settings and adjustments.

### IMPORTANT:

Check to see if the following before or while using the buttons and controls.

#### For the Zone 1 operations:

The ZONE 1 ON/OFF lamp on the unit is lit.

- **When using the unit:**
  - “ZONE 2” is not shown in the main display.
  - Press DOOR DOWN to use the buttons inside the front door. To close the front door, press DOOR UP.
- **When using the remote control:**
  - Set the ZONE 1/ZONE 2 (LEARN/TRANSMIT) selector to “ZONE 1.”
  - Check the indication shown on the remote’s display when you press a button—this indicates the remote control operation mode together with multi-room operation mode (either ZONE 1 or ZONE 2) for a while.

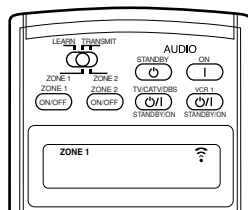
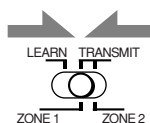

Ex. When you press DSP with ZONE 1/ZONE 2 (LEARN/TRANSMIT) selector set to “ZONE 1.”

### 1. Select and play any sound source.

### 2. Press DSP repeatedly until the DSP mode you want appears on the display.

- Each time you press the button, the DSP modes change as follows:

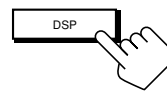

On the unit  
(inside the front door)

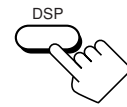

From the remote control



→ LARGE HALL 1 → LARGE HALL 2 → RECITAL HALL  
→ OPERA HOUSE → CHURCH → LIVE CLUB  
→ DANCE CLUB → PAVILION → ALL CH STEREO  
→ LARGE THEATER → SMALL THEATER  
→ STEREO FILM\* → MONO FILM\*  
→ (Back to the beginning)

\* When multi-channel signals come in, you cannot select “STEREO FILM” and “MONO FILM.”

### Notes:

- When the surround speakers are deactivated, the 3D-PHONIC processing is applied to the DSP modes except “ALL CH STEREO” (the 3D-PHONIC indicator also lights up).
- If the Surround/THX mode is in use, it will be canceled when you turn on the DSP mode.

### To adjust the DSP effects

Using the 10 keys on the remote control, you can adjust the level of the overall effect and the liveness (except for “ALL CH STEREO”).

- Once you adjust the levels using the following procedure, the adjustments you have done on the Adjustment Menu will be also changed. (It is recommended to adjust the DSP effects using the Adjustment Menu since you can adjust other elements as well.)

#### 1. Press SOUND.

The 10 keys are activated for sound adjustments.

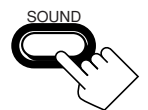

#### 2. Press EFFECT repeatedly to adjust the level of the overall effect (1 to 5).



#### 3. Press LIVENESS repeatedly to adjust the liveness (1 to 5).



### To cancel the DSP modes

Press SURR/DSP OFF.

“SURROUND OFF” appears on the display.

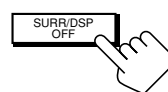

On the unit  
(inside the front door)



From the remote control

- When a pair of headphones is connected or when the front speakers are deactivated, “HEADPHONE” will appear.

# Using the Analog Multi-channel Playback Mode

This receiver provides the DVD MULTI and EXT 7.1CH playback modes for reproducing the analog discrete output mode of the DVD player or another component such as a digital decoder. Before using these playback modes, refer also to the manual supplied for those components.

- The following operations are only possible when the receiver is ready for Zone 1 operations, and are used only for the Zone 1 sources—"DVD MULTI" and "EXT 7.1CH."

## Activating the Analog Multi-channel Playback Modes

Perform the basic settings and adjustments using the Setup and Adjustment Menus first (see pages 35 to 50).

Activating DVD MULTI or EXT 7.1CH playback mode automatically recalls the memorized settings and adjustments.

- You also need to set the target component to the analog discrete output mode.

### IMPORTANT:

Check following before or while using the buttons and controls.

#### For Zone 1 operations:

The ZONE 1 ON/OFF lamp on the unit is lit.

##### • When using the unit:

- "ZONE 2" is not shown in the main display.
- Press DOOR DOWN to use the buttons inside the front door.
- To close the front door, press DOOR UP.



##### • When using the remote control:

- Set the ZONE 1/ZONE 2 (LEARN/TRANSMIT) selector to "ZONE 1."
- Check the indication shown on the remote's display when you press a button on the remote control—this indicates the remote control operation mode together with multi-room operation mode (either ZONE 1 or ZONE 2) for a while.

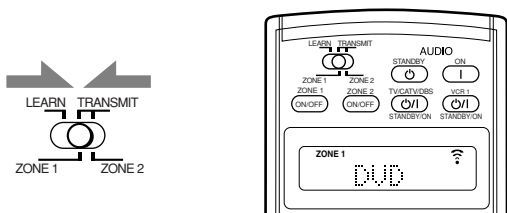

Ex. When you press DVD MULTI with ZONE 1/ZONE 2 (LEARN/TRANSMIT) selector set to "ZONE 1."

## 1. Press DVD MULTI or EXT 7.1 CH.

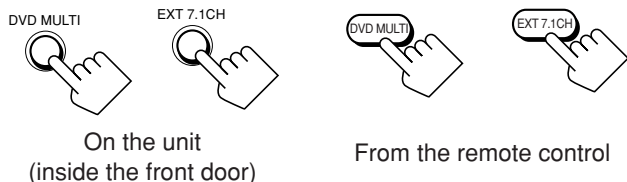

On the unit  
(inside the front door)

From the remote control

### Note:

To view the pictures through a component connected to the EXT 7.1CH IN jacks, you need to follow one of the methods explained on page 12.

## 2. Select the analog discrete output mode on the connected component, and start playback.

- Refer to the manual supplied with the connected component.

## 3. Apply the THX mode or the DSP mode if necessary.

- Press THX to apply the THX mode.

Each time you press the button, "THX U2 CINEMA" or "THX MUSIC" will be activated.

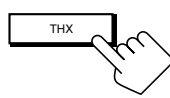

On the unit  
(inside the front door)

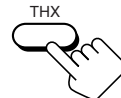

From the remote control

### Note:

You cannot apply the THX mode in the following cases:

- When Analog Direct is turned on,
- When the Zone 2 speakers are activated, or
- When the surround back speakers are deactivated or only one surround back speaker is used.

- Press DSP to apply one of the DSP modes (except "STEREO FILM" and "MONO FILM").

Each time you press the button, the DSP modes change in sequence (see page 58 for details).

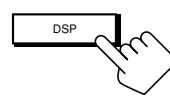

On the unit  
(inside the front door)

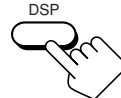

From the remote control

To adjust the speaker output level using the remote control, see page 56.

## To cancel the THX and DSP modes

Press SURR/DSP OFF.

"DSP OFF" appears on the display.

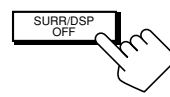

On the unit  
(inside the front door)



From the remote control

# COMPU LINK Remote Control System

The COMPU LINK remote control system allows you to operate JVC audio components through this receiver.

To use this remote control system, you need to connect JVC audio components through the COMPU LINK (SYNCHRO) jacks (see below) in addition to the connections using cables with RCA pin plugs (see page 11).

- Make sure that the AC power cords of these components are unplugged before connection. Plug the AC power cords only after all connections are complete.

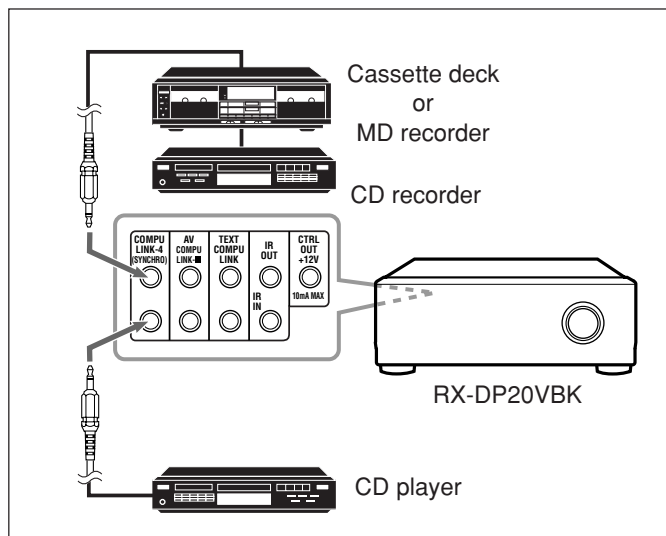

## Notes:

- There are four versions of COMPU LINK remote control system. This receiver is equipped with the fourth version—COMPU LINK-4. This version is created by adding systematic operations with the CD recorder to the previous version—COMPU LINK-3.
- If your audio component has two COMPU LINK jacks, you can use either one. If it has only one COMPU LINK jack, connect it so that it is the last item in the series of components. (For example, the CD recorder or CD player on the left column.)
- To operate the cassette deck or MD recorder using the COMPU LINK remote control system, set the source name correctly. (See page 27.)
- Refer also to the manuals supplied for your audio components.

This remote control system allows you to use the four functions listed below.

## Remote Control through the Remote Sensor on the Receiver

You can control the connected audio components through the receiver using this remote control. For details, see pages 71 and 72.

## Automatic Source Selection

- When you press the play (▶) button on a connected component or on its own remote control, the receiver automatically turns on and changes the **Zone 1 source** to the component.



Ex. When you operate the CD player

- If the receiver is already turned on with the ZONE 2 ON/OFF lamp on the unit lit and the source name for Zone 2 appears on the display, the receiver changes the **Zone 2 source** to the component.

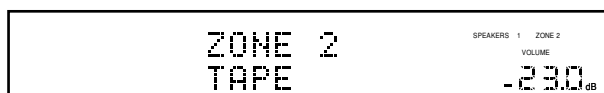

Ex. When you operate the cassette deck

## IMPORTANT:

Check the following before or while using the buttons and controls.

### For Zone 1 operations:

The ZONE 1 ON/OFF lamp on the unit is lit.

### For Zone 2 operations:

The ZONE 2 ON/OFF lamp on the unit is lit.

### • When using the unit:

- For the Zone 1 operations: "ZONE 2" is not shown in the main display.
- For the Zone 2 operations: "ZONE 2" is shown in the main display.
- Press DOOR DOWN to use the buttons inside the front door.
- To close the front door, press DOOR UP.



### • When using the remote control:

**When operating the receiver using the remote control, the display on the unit always shows the Zone 1 source information though you are operating it for the Zone 2 source.**

- Set the ZONE 1/ZONE 2 (LEARN/TRANSMIT) selector to "ZONE 1" or "ZONE 2" correctly.
- Check the indication shown on the remote's display when you press a button—this indicates the remote control operation mode together with multi-room operation mode (either ZONE 1 or ZONE 2) for a while.

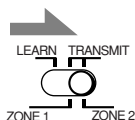
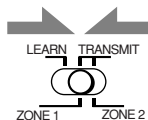

- When you press PLAY on the remote control supplied for this receiver, the receiver automatically turns on and changes the **Zone 1 source** or **Zone 2 source** to the target component, depending on the ZONE 1/ZONE 2 (LEARN/TRANSMIT) selector setting on the remote control.
- When you select a new source on the receiver or on the remote control supplied for this receiver either for **Zone 1** or **Zone 2**, the newly selected component begins playing immediately, and the previously selected source continues playing without sound for a few seconds.



## Note:

If the source changes from an analog source, for which Analog Direct (see page 27) is activated, to a digital source, muting time\* will be a little longer.

\* The period during which the receiver changes the source mechanically. No sound comes out during this period.



**Automatic Power On/Off (Standby): only possible with the COMPU LINK-3 and COMPU LINK-4 connection**

**Automatic Power On:**

- When you turn on the receiver by pressing **⏻/| (STANDBY/ON)** on the unit, or **AUDIO | (ON)** on the remote control with **ZONE 1/ZONE 2 (LEARN/TRANSMIT)** selector set to **“ZONE 1”**:

OR

When you turn on the Zone 1 sound by pressing **ZONE 1 ON/OFF** while the receiver is turned on:

- ➔ The ZONE 1 ON/OFF lamp lights up, and the source name for Zone 1 appears on the display, and one of the connected components will turn on automatically, depending on which component has been previously selected as the **Zone 1 source**.

- When you turn on the receiver by pressing **AUDIO | (ON)** on the remote control, with **ZONE 1/ZONE 2 (LEARN/TRANSMIT)** selector set to **“ZONE 2”**:

OR

When you turn on the Zone 2 sound by pressing **ZONE 2 ON/OFF** while the receiver is turned on:

- ➔ The ZONE 2 ON/OFF lamp lights up and one of the connected components will turn on automatically, depending on which component has been previously selected as the **Zone 2 source**.

**Automatic Power Off (Standby):**

- When you turn off the receiver by pressing **⏻/| (STANDBY/ON)** on the unit, or **AUDIO ⏻ (STANDBY)** on the remote control, the connected components will turn off (standby).
- When you turn off the Zone 1 sound by pressing **ZONE 1 ON/OFF**, the selected **Zone 1 source** component turns off (unless the same component is selected as the Zone 2 source).
  - If the ZONE 2 ON/OFF lamp is lit, the **Zone 1 source** will stop playing, but will not turn off.
- When you turn off the Zone 2 source by pressing **ZONE 2 ON/OFF**, the selected **Zone 2 source** component turns off (unless the same component is selected as the Zone 1 source).
  - If the ZONE 1 ON/OFF lamp is lit, the **Zone 2 source** will stop playing, but will not turn off.

**Synchronized Recording**

This operation is only possible when the receiver is ready for Zone 1 operations.

Synchronized recording means the cassette deck (or MD recorder) starts recording as soon as a CD begins playing.

To use synchronized recording, follow these steps:

1. **Put a tape in the cassette deck (or an MD in the MD recorder), and a disc in the CD player.**
2. **Press the record (●) button and the pause (⏸) button on the cassette deck (or on MD recorder) at the same time.**

This puts the cassette deck (or MD recorder) into recording pause.

If you do not press the record (●) button and pause (⏸) button at the same time, the synchronized recording feature will not operate.

3. **Press the play (▶) button on the CD player.**

The **Zone 1 source** changes on the receiver, and as soon as play starts, the cassette deck (or MD recorder) starts recording. When play ends, the cassette deck (or MD recorder) enters recording pause, and stops about 4 seconds later.

**Notes:**

- During synchronized recording;
  - The selected Zone 1 source cannot be changed. (You can change the Zone 2 source.)
  - If the same source is selected both for Zone 1 and Zone 2, operating the Zone 2 source will affect the recording.
- The COMPU LINK remote control system may not operate properly during synchronized recording;
  - If the power of any component is shut off.
  - If the Zone 1 sound is turned off by pressing ZONE 1 ON/OFF. In this case, you must start recording again from the beginning.

# TEXT COMPU LINK Remote Control System

The TEXT COMPU LINK remote control system has been developed to deal with the disc information recorded in the CD Text\* and MDs. Using this information in the discs, you can operate the CD player or MD recorder with the TEXT COMPU LINK remote control system through the receiver.

## CONNECTIONS

To use this remote control system, you need to connect the CD player and/or MD recorder you want to operate, following the procedures below.

1. If you have already plugged your CD player, MD recorder, and this receiver into the AC outlets, unplug their AC power cords first.
2. Connect your CD player, MD recorder, and this receiver as follows through the COMPU LINK jacks and TEXT COMPU LINK jacks.

- 1) **COMPU LINK jacks:** Use cables with monaural mini-plugs (not supplied with this receiver).

CD player

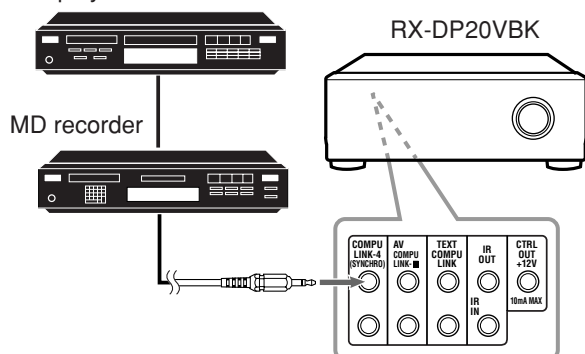

- 2) **TEXT COMPU LINK jacks:** Use cables with stereo mini-plugs (not supplied with this receiver).

CD player

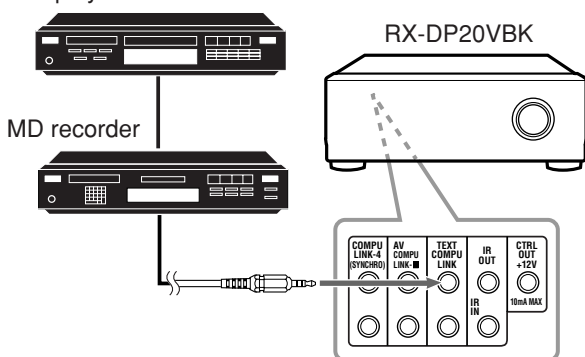

3. Connect your CD player, MD recorder, and this receiver using the cables with RCA pin plugs (see page 11).
4. Plug the AC power cords of these components above into the AC outlets.
5. When turning on these components for the first time, turn on the connected components first, then turn on this receiver.

## FUNCTIONS

This remote control system allows you to use the functions listed below.

### Displaying the Disc Information on the TV screen

Disc information such as its performer and disc title (and track titles only when a CD Text is selected) is shown on the TV screen.

### Disc Search: Only for CD Player

This remote control system allows you to search for discs by the performer, disc title, and music genre. With this disc search, you can easily find the disc you want to play.

### Disc Title Input

If your CD player or MD recorder has the disc memory function, you can input the following information about the normal audio CDs or MDs on the TV screen.

- For CDs: Performer, disc title, and music genre
- For MDs: Disc title and song titles

### \*What is a CD Text?

In a CD Text, some information about the disc (its disc title, performer, composer, arranger, etc.) is recorded.

### Notes:

- If your audio component has two COMPU LINK jacks, you can use either one. If it has only one COMPU LINK jack, connect it so that it is the last item in the series of components. (For example, the CD player in the diagram on the left column.)
- If your audio component has two TEXT COMPU LINK jacks, you can use either one. If it has only one TEXT COMPU LINK jack, connect it so that it is the last item in the series of components. (For example, the CD player in the diagram on the left column.)
- "TEXT COMPULINK SOURCE NOT CONNECTED" appears on the display in the following cases:
  - When the connections explained on the left are not correctly done.
  - When you try to use the TEXT COMPU LINK function a few seconds after you turn on the connected equipment. This is not a malfunction of the units.
- Refer also to the manuals supplied with your CD player or MD recorder.

### IMPORTANT:

If you turn on the receiver before turning on the other components after connecting the components, the TEXT COMPU LINK remote control system does not work correctly.

If this happens:

1. Turn off all the components including this receiver.
2. Turn on the connected components.
3. Turn on this receiver.

## OPERATIONS

To use this remote control system, you need to connect the **Zone 1 TV to the MONITOR OUT jack** (see page 14) and the **Zone 2 TV to the ZONE 2 MONITOR OUT jack** (see page 19), and set the TV's input mode to the proper position to which the receiver is connected.

**Make sure you have connected the CD player or MD recorder equipped with the TEXT COMPU LINK remote control system. If not, you cannot use the following functions.**

### IMPORTANT:

Check the following before or while using the buttons and controls.

- **When using the remote control:**
  - Set the ZONE 1/ZONE 2 (LEARN/TRANSMIT) selector to “**ZONE 1**” or “**ZONE 2**” correctly.
  - Check the indication shown on the remote's display when you press a button—this indicates the remote control operation mode together with multi-room operation mode (either ZONE 1 or ZONE 2) for a while.

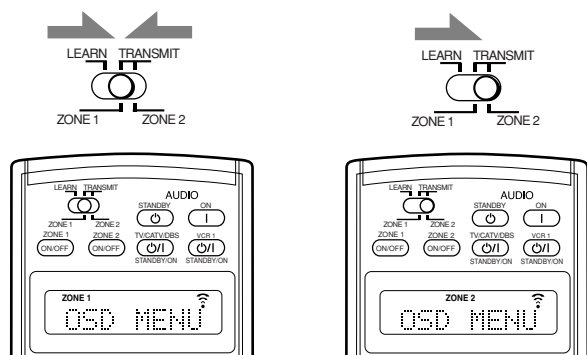

Ex. When you press TEXT DISPLAY with ZONE 1/ ZONE 2 (LEARN/ TRANSMIT) selector set to “ZONE 1.”

Ex. When you press TEXT DISPLAY with ZONE 1/ZONE 2 (LEARN/ TRANSMIT) selector set to “ZONE 2.”

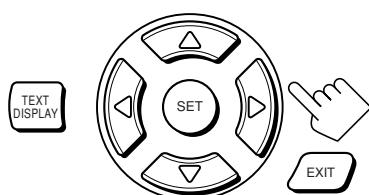

Text display operation buttons

## Showing the Disc Information on the TV Screen (Either in Zone 1 or in Zone 2)

Press **TEXT DISPLAY** while “**CD**” or “**MD**” is selected as the source.

The Disc Information screen appears on the TV.

### Disc Information screen

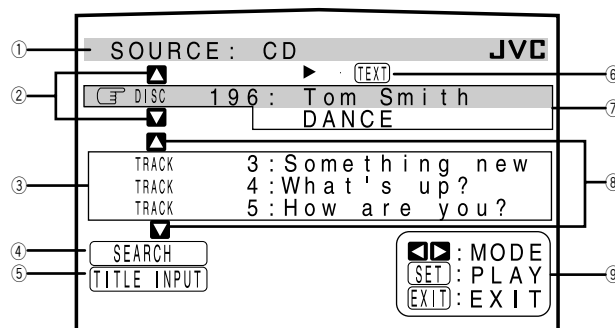

- ① Source name: CD or MD
- ② Select or , then press SET to change the disc.
- ③ Track numbers and track titles.
  - When you move to a track number, you can change the track information by pressing / . Each time you press the button, track information alternates between its track title and its performer. (You can also start playing the track by pressing SET.)
- ④ Select this (move in front), then press SET to go to the DISC SEARCH screen (see page 65).
- ⑤ Select this (move in front), then press SET to go to the TITLE INPUT screen (see page 66).
- ⑥ This appears only when a CD Text is selected.
- ⑦ Disc information such as the disc title, performer, music genre, etc.
 

When this is selected ( in front), you can change the disc information by pressing / . Each time you press the button, disc information (see “Note on ⑦”) changes.
- ⑧ Select or , then press SET to change the track.
- ⑨ Usable buttons and their functions for the current selection. Indication here will change according to what is currently selected ( in front) on the screen. See “Note on ⑨.”

### Note on ⑦:

The following information will appear on the display:

- For CD Texts—Disc title, Performer, Genre, Song writer, Composer, Arranger, Message  
Only recorded information will be shown. If there is no data, “NO DATA” will appear.
- For MDs—Disc title  
If there is no data, “NO DATA” will appear.

### Note on ⑨:

For example, the SET button will be used to start play (PLAY), to go to the next screen (ENTER), and to determine the selection (ENTER).

## To exit from the Disc information screen

Press EXIT.

### Notes:

- The on-screen display will disappear in the following cases:
  - if no operation is done for about 10 minutes.
  - if you do any operation other than explained in this section.
- To control the MD recorder using the TEXT COMPU LINK remote control system, you have to change the source name shown on the display from “TAPE” to “MD.” (See page 27.)
- Some special characters and marks cannot be displayed correctly.

## ■ Searching for a Disc (Only for the CD player)

### Search for a disc by its performer:

1. Press **TEXT DISPLAY** while “CD” is selected as the source.

The Disc Information screen appears on the TV.

2. Press  $\Delta / \nabla$  to move  $\leftarrow$  to “SEARCH,” then press **SET**.

The DISC SEARCH screen appears.

3. Press  $\Delta / \nabla$  to move  $\leftarrow$  to “PERFORMER,” then press **SET**.

The PERFORMER SEARCH screen appears.

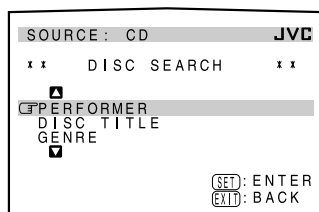

4. Press  $\Delta / \nabla / \triangleleft / \triangleright$  to move  $\leftarrow$  in front of the first character of the performer you want to search for, then press **SET**.

To correct an incorrect

entry, press  $\Delta / \nabla / \triangleleft / \triangleright$  to move  $\leftarrow$  in front of the correct character, then press **SET**.

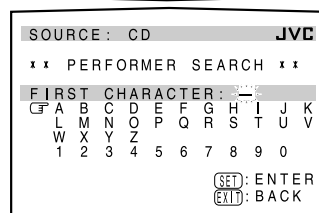

### Note:

Symbols such as @, # or \$ are not available for search.

5. Press **SET** again.

Disc search starts, then the SEARCH RESULT screen, showing the performers, appears.

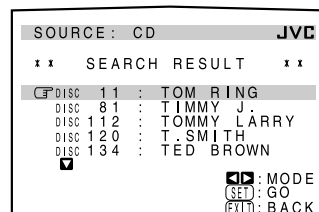

6. On the SEARCH RESULT screen, you can do the following:

- **Changing the indication of the disc information:** Press  $\Delta / \nabla$  to move  $\leftarrow$  to a searched disc, then press  $\triangleleft / \triangleright$ . Each time you press  $\triangleleft / \triangleright$ , the disc information alternates between its performer and its disc title.
- **Starting a disc play and going to the Disc Information screen (see page 64):** Press  $\Delta / \nabla$  to move  $\leftarrow$  to a searched disc, then press **SET**.
- **Showing unseen disc information (if more than 5 discs are listed as a result of the search):** Press  $\Delta / \nabla$  until they appear.
- **Going back to the PERFORMER SEARCH screen:** Press **EXIT**.

### Search for a disc by its disc title:

1. Press **TEXT DISPLAY** while “CD” is selected as the source.

The Disc Information screen appears on the TV.

2. Press  $\Delta / \nabla$  to move  $\leftarrow$  to “SEARCH,” then press **SET**.

The DISC SEARCH screen appears.

3. Press  $\Delta / \nabla$  to move  $\leftarrow$  to “DISC TITLE,” then press **SET**.

The DISC TITLE SEARCH screen appears.

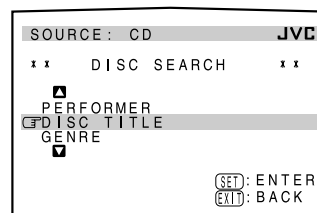

4. Press  $\Delta / \nabla / \triangleleft / \triangleright$  to move  $\leftarrow$  in front of the first character of the disc title you want to search for, then press **SET**.

To correct an incorrect

entry, press  $\Delta / \nabla / \triangleleft / \triangleright$  to move  $\leftarrow$  in front of the correct character, then press **SET**.

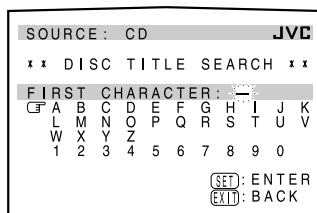

### Note:

Symbols such as @, # or \$ are not available for search.

5. Press **SET** again.

Disc search starts, then the SEARCH RESULT screen, showing the disc titles, appears.

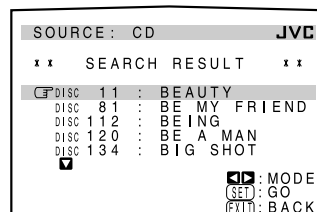

6. On the SEARCH RESULT screen, you can do the following:

- **Changing the indication of the disc information:** Press  $\Delta / \nabla$  to move  $\leftarrow$  to a searched disc, then press  $\triangleleft / \triangleright$ . Each time you press  $\triangleleft / \triangleright$ , the disc information alternates between its disc title and its performer.
- **Starting a disc play and going to the Disc Information screen (see page 64):** Press  $\Delta / \nabla$  to move  $\leftarrow$  to a searched disc, then press **SET**.
- **Showing unseen disc information (if more than 5 discs are listed as a result of the search):** Press  $\Delta / \nabla$  until they appear.
- **Going back to the DISC TITLE SEARCH screen:** Press **EXIT**.

### Search for a disc by its genre:

1. Press **TEXT DISPLAY** while “CD” is selected as the source.

The Disc Information screen appears on the TV.

2. Press  $\Delta / \nabla$  to move  $\leftarrow$  to “SEARCH,” then press **SET**.

The DISC SEARCH screen appears.

3. Press  $\Delta / \nabla$  to move  $\leftarrow$  to “GENRE,” then press **SET**.

The GENRE SEARCH screen appears.

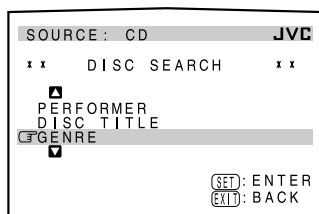

4. Press  $\Delta / \nabla$  to move  $\leftarrow$  to the genre you want to search for, then press **SET**.

To show the unseen genres, press  $\Delta / \nabla$  until they appear. Disc search starts, then the SEARCH RESULT screen, showing the disc titles, appears.

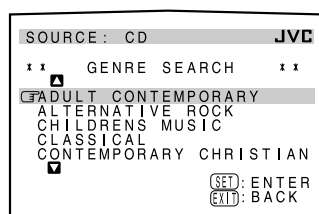

5. On the **SEARCH RESULT** screen, you can do the following:

- **Changing the indication of the disc information:**

Press  $\Delta / \nabla$  to move  $\leftarrow$  to a searched disc, then press  $\triangleleft / \triangleright$ . Each time you press  $\triangleleft / \triangleright$ , the disc information alternates between its disc title and its performer.

- **Starting a disc play and going to the Disc Information screen (see page 64):** Press  $\Delta / \nabla$  to move  $\leftarrow$  to a searched disc, then press **SET**.
- **Showing unseen disc information (if more than 5 discs are listed as a result of the search):** Press  $\Delta / \nabla$  until they appear.
- **Going back to the GENRE SEARCH screen:** Press **EXIT**.

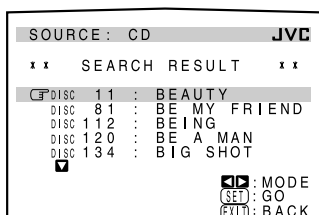

### Entering the Disc Information

#### For a CD Player with disc memory function:

You can use the disc memory function through this receiver.

The disc information (its performer, disc title, and music genre) of normal audio CDs will be stored into the memory built in the CD player.

For the disc memory function, refer to the manual supplied with your CD player.

- The performer, disc title, and music genre information are usually recorded on a CD Text. However, if a CD Text has no genre information recorded on the disc itself, you can input its music genre yourself.

#### Note:

You can enter the **TITLE INPUT** screens for a CD Text and input its titles. However, you cannot store the titles you have input for a CD Text.

**Example: Entering the following information for Disc 1**  
**Performer: “MICHAEL”**  
**Disc title: “MY FAVORITE”**

1. Press **TEXT DISPLAY** while “CD” is selected as the source.

The Disc Information screen appears on the TV.

2. Press  $\Delta / \nabla$  to move  $\leftarrow$  to “TITLE INPUT,” then press **SET**.

The TITLE INPUT: PERFORMER screen appears.

3. Press  $\Delta / \nabla / \triangleleft / \triangleright$  to move  $\leftarrow$  in front of a character you want, then press **SET** to enter the character.

- If the current CD is a CD Text, go to step 5 without entering the performer.

To use lower-case letters, press  $\Delta / \nabla / \triangleleft / \triangleright$  to move  $\leftarrow$  to **(SHIFT)**, then press **SET**.

To use upper-case letters again, press  $\Delta / \nabla / \triangleleft / \triangleright$  to move  $\leftarrow$  to **(SHIFT)**, then press **SET**.

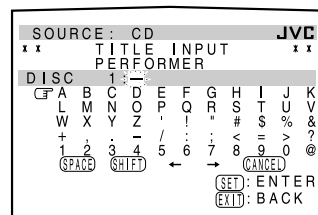

**4. Repeat step 3 until you finish entering a performer name (up to 32 characters).**

To insert a space, press  $\Delta/\nabla/\triangleleft/\triangleright$  to move  $\text{C}$  to (SPACE), then press SET.

To correct an incorrect character:

- 1) Press  $\Delta/\nabla/\triangleleft/\triangleright$  to move  $\text{C}$  to  $\leftarrow$  or  $\rightarrow$ , then press SET until the incorrect character is selected.
- 2) Press  $\Delta/\nabla/\triangleleft/\triangleright$  to move  $\text{C}$  to (CANCEL), then press SET to erase the character.
- 3) Press  $\Delta/\nabla/\triangleleft/\triangleright$  to move  $\text{C}$  in front of the correct character, then press SET to enter the correct character.

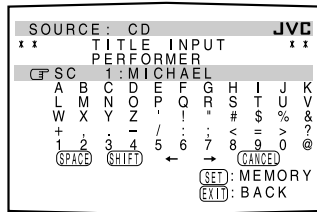

**5. Press  $\Delta/\nabla/\triangleleft/\triangleright$  to move  $\text{C}$  to "DISC 1: MICHAEL (in this example)," then press SET.**

The TITLE INPUT: DISC TITLE screen appears.

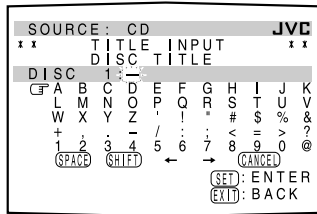

**6. Enter the disc title, referring to steps 3 and 4.**

- If the current CD is a CD Text, go to the next step without entering the disc title.

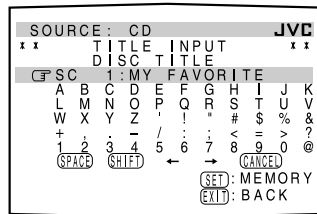

**7. Press  $\Delta/\nabla/\triangleleft/\triangleright$  to move  $\text{C}$  to "DISC 1: MY FAVORITE (in this example)," then press SET.**

The TITLE INPUT: DISC 1 GENRE screen appears.

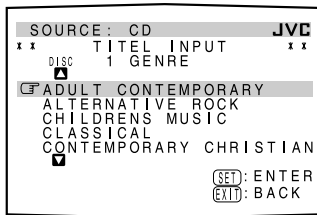

**8. Press  $\Delta/\nabla$  to move  $\text{C}$  to the genre you want, then press SET.**

The Disc Information screen appears again.

To show the unseen genres, press  $\Delta/\nabla$  until they appear.

**For the MD recorder:**

You can write the disc information (disc title and song titles) into the disc. You can only write the song title for the song currently selected.

- If you have the CD-MD combination deck, you can also enter the disc information (its performer, disc title, and its music genre) of normal audio CDs into the memory built in the CD-MD combination deck. (To do this, follow the procedure of "For a CD Player with disc memory function" on page 66.)
- If you change the disc or song title including more than 32 characters, the characters following the 32nd will be erased from the title.

**1. Press TEXT DISPLAY while "MD" is selected as the source.**

The Disc Information screen appears on the TV.

**2. Press  $\Delta/\nabla$  to move  $\text{C}$  to "TITLE INPUT," then press SET.**

The DISC TITLE INPUT screen appears.

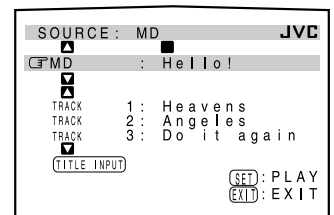

**3. Enter the title, referring to steps 3 and 4 of "For a CD Player with disc memory function:" on pages 66 and 67.**

- You can enter up to 32 characters for the disc title.

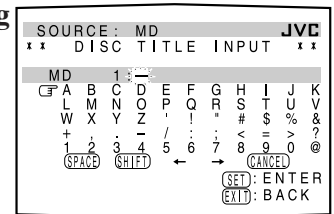

**4. Press  $\Delta/\nabla/\triangleleft/\triangleright$  to move  $\text{C}$  to the disc title you have just entered, then press SET.**

The disc title is stored into the memory, and the SONG TITLE INPUT screen for the currently selected song appears.

- You can enter a song title for the song currently selected.

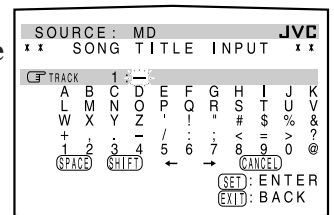

**5. Enter the song title, referring to steps 3 and 4 of "For a CD Player with disc memory function" on pages 66 and 67.**

- You can enter up to 32 characters for the song title.

**6. Press  $\Delta/\nabla/\triangleleft/\triangleright$  to move  $\text{C}$  to the song title you have just entered, then press SET.**

The song title is stored into the memory, and the Disc Information screen appears again.

# AV COMPU LINK Remote Control System

This receiver is equipped with the AV COMPU LINK-III. The AV COMPU LINK remote control system allows you to operate JVC video components (TV, VCR, and DVD player) through the receiver. To use this remote control system, you need to connect the video components you want to operate, following the procedure below.

- Refer also to the manuals supplied with your video components.

1. If you have already plugged your VCR 1 (VCR connected to the VCR 1 jacks), DVD player, TV, and this receiver into the AC outlets, unplug their AC power cords first.
2. Connect the IR signal transmitter (supplied) to the IR OUT on the rear, and place it so that it is aimed at the remote sensor(s) on the target video component(s).
  - See "CONNECTIONS 1" below (and page 17 for details).
3. Connect your VCR 1, DVD player, TV, and this receiver as follows, using cables with monaural mini-plugs (not supplied).
  - See "CONNECTIONS 2" below.
4. Connect the audio input/output jacks on VCR 1, DVD player, TV, and this receiver using the cables with RCA pin plug.
  - See pages 13 to 15.
5. Connect the video input/output jacks on VCR 1, DVD player, TV, and this receiver, using the cables with RCA pin plugs, with S-video plugs or with component video plugs.
  - See "CONNECTIONS 3" on the next page (and pages 13 to 15 for details).
6. Plug the AC power cords of the components into the AC outlets.
7. When turning on the TV for the first time after the AV COMPU LINK connection, turn the TV volume to the minimum using the TV volume control on the TV.
8. Turn on the other connected components first, then turn on this receiver.
  - When turning on the VCR 1, use the remote control supplied with this receiver—press VCR 1  (STANDBY/ON).

## CONNECTIONS 1: IR Signal Transmitter Connection

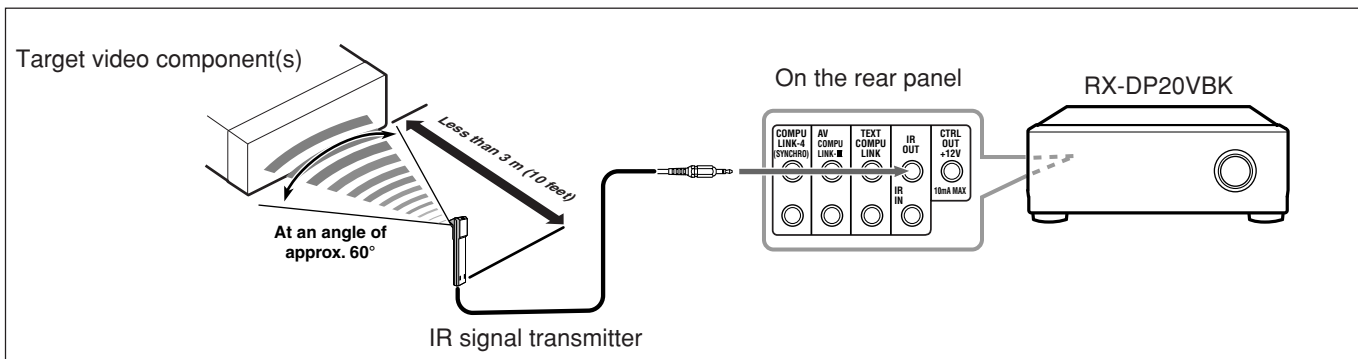

## CONNECTIONS 2: AV COMPU LINK Connection

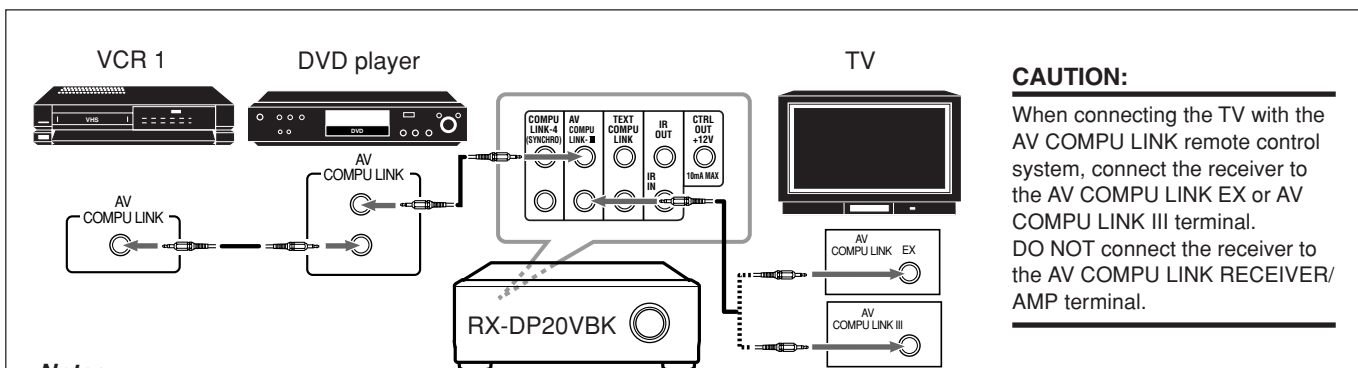

### CAUTION:

When connecting the TV with the AV COMPU LINK remote control system, connect the receiver to the AV COMPU LINK EX or AV COMPU LINK III terminal. DO NOT connect the receiver to the AV COMPU LINK RECEIVER/AMP terminal.

### Notes:

- The AV COMPU LINK remote control system cannot control the DBS tuner connected to the TV SOUND/DBS IN jacks, and video components connected to the VIDEO and VCR 2 IN jacks on the receiver.
- When connecting only the VCR 1 or DVD player to this receiver, connect it directly to the receiver using a cable with the monaural mini-plugs.
- When connecting the receiver and the TV with AV COMPU LINK EX terminal by using the component video cables, you cannot use Automatic Selection of TV's Input Mode (see page 70).

## CONNECTIONS 3: Video Cable Connection

This receiver is equipped with video signal conversion function (for details, see “IMPORTANT” on page 12). However, with the AV COMPU LINK remote control system, video conversion function cannot be used. So, connect the VCR and/or DVD player to the TV using only one of the following three ways:

- **The video input terminal should be correctly preset** (see “[10] Setting the Video Input Terminals—VIDEO INPUT” on page 43); otherwise, the correct input for this receiver will not be selected on the TV.

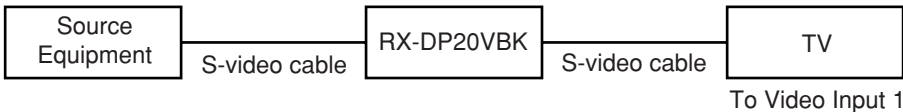
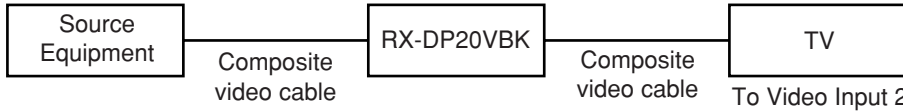
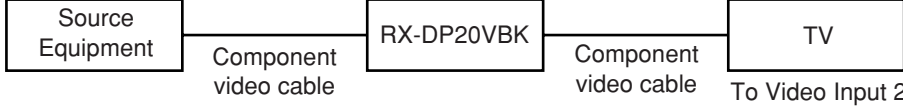
CASE 1	<p>When connecting the source equipment to the receiver through the <b>S-video jacks</b>, connect this receiver to the TV's Video Input 1 terminal using S-video cables.</p> 
CASE 2	<p>When connecting the source equipment to the receiver through the <b>composite video jacks</b>, connect this receiver to the TV's Video Input 2 terminal (composite video input) using composite video cables.</p> 
CASE 3	<p>When connecting the source equipment to the receiver through the <b>component video jacks</b>, connect this receiver to the TV's Video Input 2 terminal (component video input) using component video cables.</p> 

The AV COMPU LINK remote control system allows you to use the five basic functions listed below.

### Remote Control of the TV, DVD player, and VCR Using This Remote Control

#### **IMPORTANT:**

To operate the video components using the IR signal transmitter (supplied), place it so that it is aimed at the remote sensor(s) on the target video component(s).

- The IR signal transmitter can send signals at a distance of 3 m (10 feet).

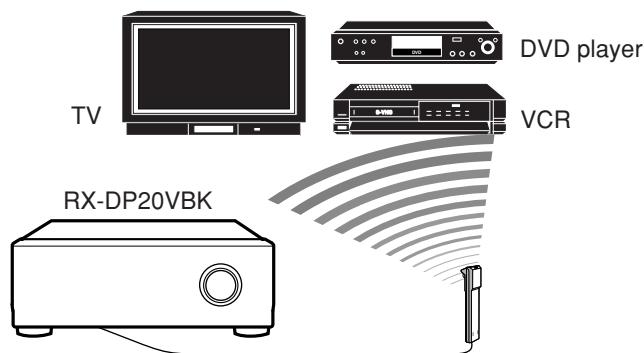

You can control the connected video components using this remote control. Aim the remote control at the remote sensor(s) on the target video component(s) or on the receiver directly.

For details, see page 73.

### **One-Touch Video Play**

- Simply by inserting a video cassette without its safety tab into the VCR 1 (the VCR connected to the VCR 1 jacks), you can watch the video playback without setting other switches manually. The receiver automatically turns on and changes the **Zone 1 source** to “VCR 1.”  
The Zone 1 TV automatically turns on and changes the input mode to the appropriate position so that you can view the playback picture.  
When you insert a video cassette with its safety tab in place, press the play (▶) button on the VCR 1 or on its remote control. Thus, you can get the same result.
  - If the receiver is already turned on with the ZONE 2 ON/OFF lamp on the unit is lit and the source name for Zone 2 appears on the display, the receiver changes the **Zone 2 source** to “VCR 1.” (In this case, the Zone 2 TV will not turn on.)
- When you press PLAY on the remote control supplied for this receiver for operating the VCR 1, the receiver automatically turns on and changes the **Zone 1 source** or **Zone 2 source** to “VCR 1”—depending on the ZONE 1/ZONE 2 (LEARN/TRANSMIT) selector setting on the remote control.
  - For Zone 1 operations only: The Zone 1 TV automatically turns on and changes the input mode to the appropriate position so that you can view the picture.



### **One-Touch DVD Play**

Simply by starting playback on the DVD player, you can enjoy the DVD playback without setting other switches manually.

When you press PLAY on the remote control supplied for this receiver for operating the DVD player, the receiver automatically turns on and changes the **Zone 1 source** or **Zone 2 source**, depending on the ZONE 1/ZONE 2 (LEARN/TRANSMIT) selector setting on the remote control, to the appropriate input—"DVD" or "DVD MULTI" as the Zone 1 source, and "DVD" as the Zone 2 source.

For Zone 1 operations: The Zone 1 TV automatically turns on and changes the input mode to the appropriate position so that you can view the playback picture.

- When the DVD player is connected through the analog input jacks on this receiver (and analog input is selected), the receiver automatically turns on and changes the source to "DVD" or "DVD MULTI."
  - If the receiver is already turned on with the ZONE 2 ON/OFF lamp on the unit lit, and Zone 2 source name is shown on the display, the receiver changes the **Zone 2 source** to "DVD." In this case, the Zone 2 TV will not turn on.
- When the DVD player is connected through the digital input terminal on this receiver (and digital input is selected), the receiver automatically turns on and changes the Zone 1 source to "DVD."
  - If the receiver is already turned on with the ZONE 2 ON/OFF lamp on the unit lit, and Zone 2 source name is shown on the display, the receiver changes the **Zone 2 source** to "DVD." (If no analog connection is made for the DVD player, no sound comes out of the Zone 2 front speakers).

### **Automatic Selection of TV's Input Mode (Only for Zone 1 Operations)**

- When you select "TV" as the **Zone 1 source** to play on the receiver, the Zone 1 TV automatically changes the input mode to the TV tuner so that you can watch the Zone 1 TV.
- When you select "DVD," "DVD MULTI," "VCR 1," "VCR 2," "VIDEO" or "DBS" as the **Zone 1 source** to play on the receiver, the Zone 1 TV automatically changes the input mode to the appropriate position (either Video Input 1 or Video Input 2) so that you can view the playback picture.

#### **Notes:**

- When you select "TV" as the source on the receiver, you cannot see the menu on the TV screen since the AV COMPU LINK remote control system automatically changes the TV's input mode to the TV tuner.  
If you do not mind stopping listening to the TV sounds, you can then show the on-screen displays after changing the TV's input mode to the appropriate position (either Video Input 1 or Video Input 2) the receiver is connected to.
- This function does not work when you connect this receiver and the TV with the AV COMPU LINK EX terminal using the component video cables. To use this function, connect this receiver and the TV using the S-video or composite video cables.

### **Automatic Power On/Off (Standby)**

#### **Automatic Power On:**

The Zone 1 TV, VCR 1 (the VCR connected to the VCR 1 jacks), and DVD player turn on and off along with the receiver.

- When you turn on the receiver by pressing **⏻/| (STANDBY/ON)** on the front panel, or **AUDIO 1 (ON)** on the remote control with the ZONE 1/ZONE 2 (LEARN/TRANSMIT) selector set to "ZONE 1":

OR

**When you turn on the Zone 1 sound by pressing ZONE 1 ON/OFF while the receiver is turned on:**

The ZONE 1 ON/OFF lamp on the unit lights up and the source name for Zone 1 appears on the display, and;

- If the previously selected **Zone 1 source** is "VCR 1," the Zone 1 TV and VCR 1 will turn on automatically.
- If the previously selected **Zone 1 source** is "DVD" or "DVD MULTI," the Zone 1 TV and DVD player will turn on automatically.
- If the previously selected **Zone 1 source** is "VIDEO," "VCR 2," "TV" or "DBS," only the Zone 1 TV will turn on automatically.

- When you turn on the receiver by pressing **AUDIO 1 (ON)** on the remote control with the ZONE 1/ZONE 2 (LEARN/TRANSMIT) selector set to "ZONE 2":

OR

**When you turn on the Zone 2 sound by pressing ZONE 2 ON/OFF while the receiver is turned on:**

The ZONE 2 ON/OFF lamp lights up, and —

- If the previously selected **Zone 2 source** is "VCR 1," the VCR 1 will turn on automatically.
- If the previously selected **Zone 2 source** is "DVD," the DVD player will turn on automatically.
- If the previously selected **Zone 2 source** is "VIDEO," "VCR 2," or "DBS," nothing happens.

#### **Automatic Power Off (Standby):**

- When you turn off the receiver by pressing **⏻/| (STANDBY/ON)** on the unit or **AUDIO ⏻ (STANDBY)** on the remote control, the Zone 1 TV, VCR 1 and the DVD player will turn off (standby).
- When you turn off the Zone 1 sound by pressing **ZONE 1 ON/OFF**, the selected **Zone 1 source** component turns off (unless the same component is selected as the Zone 2 source), and the Zone 1 TV also turns off.
  - If the ZONE 2 ON/OFF lamp is lit, nothing happens.
- When you turn off the Zone 2 sound by pressing **ZONE 2 ON/OFF**, the selected **Zone 2 source** component turns off (unless the same component is selected as the Zone 1 source).
  - If the ZONE 1 ON/OFF lamp is lit, nothing happens.

#### **Note:**

If you turn off the receiver by pressing **⏻/| (STANDBY/ON)** on the unit or **AUDIO ⏻ (STANDBY)** on the remote control, or if you turn off the Zone 1 sound by pressing **ZONE 1 ON/OFF** while recording on the VCR 1, the VCR 1 will not turn off, but continue recording.

# Operating JVC's Audio/Video Components

You can operate JVC's audio and video components with this receiver's remote control, since control signals for JVC components are preset in the remote control.

## Operating Audio Components

### IMPORTANT:

#### To operate JVC's audio components using this remote control:

- You need to connect JVC's audio components through the COMPU LINK (SYNCHRO) jacks (see page 61) in addition to the connections using cables with RCA pin plugs (see page 11).
- Aim the remote control directly at the remote sensor on the receiver.
- To operate a source with the remote control, the source must be selected using source selecting buttons on the remote control.
- To operate the cassette deck or MD recorder using the COMPU LINK remote control system, set the source name correctly. (See page 27.)
- Refer also to the manuals supplied with your components.

#### When using the remote control:

- Set ZONE 1/ZONE 2 (LEARN/TRANSMIT) selector to "ZONE 1" or "ZONE 2" correctly.
- Check the indication shown on the remote's display when you press a button—this indicates the remote control operation mode together with multi-room operation mode (either ZONE 1 or ZONE 2) for a while.
- The CONTROL button can change the remote control operation mode without changing the source. Each time you press the button, the remote control operation mode changes in the sequence—VCR1 → TAPE → CDR → CD DISC → (back to the beginning).

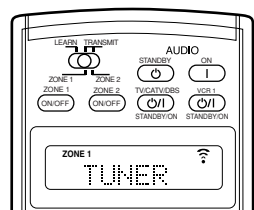
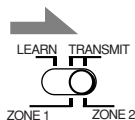
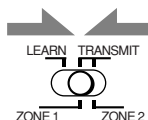

Ex. When you press FM/AM with ZONE 1/ZONE 2 (LEARN/TRANSMIT) selector set to "ZONE 1."

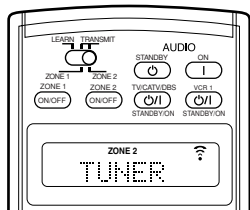

Ex. When you press FM/AM with ZONE 1/ZONE 2 (LEARN/TRANSMIT) selector set to "ZONE 2."

### Tuner

You can always perform the following operations:

FM/AM : Tunes in to the last station of the last selected band. Each time you press the button, the band alternates between FM and AM.

After pressing FM/AM, you can perform the following operations:

1 – 10, +10 : Selects a preset channel number directly.  
 For channel number 5, press 5.  
 For channel number 15, press +10, then 5.  
 For channel number 20, press +10, then 10.

TUNING UP/DOWN : Tunes in to stations.  
 FM MODE : Changes the FM reception mode.

### Sound control section (Amplifier)

You can always perform the following operations:

THX : Selects the THX modes.  
 SURROUND : Selects the Surround modes  
 EX/ES/7.1 : Selects the 7.1-channel reproduction modes.

DSP : Selects the DSP modes.  
 SURR/DSP OFF : Deactivates the THX/Surround/DSP modes.

ANALOG DIRECT : Turns on or off Analog Direct.  
 ANALOG/DIGITAL INPUT : Selects the analog/digital inputs.  
 CC CONVERTER : Turns on or off CC Converter.

After pressing SOUND, you can perform the following operations:

TEST : Turns on or off the test tone output.  
 FRONT•L then LEVEL +/- : Adjusts the left front speaker channel output level.

FRONT•R then LEVEL +/- : Adjusts the right front speaker channel output level.

SUBWFR then LEVEL +/- : Adjusts the subwoofer output level.

CENTER then LEVEL +/- : Adjusts the center speaker channel output level.

SURR•L then LEVEL +/- : Adjusts the left surround speaker channel output level.

SURR•R then LEVEL +/- : Adjusts the right surround speaker channel output level.

SURR BK•L then LEVEL +/- : Adjusts the left surround back speaker channel output level.

SURR BK•R then LEVEL +/- : Adjusts the right surround back speaker channel output level.

EFFECT : Selects the effect level.

LIVENESS : Selects the liveness.

### Notes:

- After adjusting sounds, press the corresponding source selecting button to operate your target source by using the 10 keys; otherwise, the 10 keys cannot be used for operating your target source.
- When you press LEVEL + or LEVEL -, the corresponding speaker name appears on the remote's display.

**CD player**

After pressing CD, you can perform the following operations on the CD player:

- PLAY : Starts playing.
- ◀◀ : Returns to the beginning of the current (or previous) track.
- ▶▶ : Skips to the beginning of the next track.
- STOP : Stops playing.
- PAUSE : Pauses playing. To release, press PLAY.
- 1 – 10, +10 : Selects a track number directly.  
For track number 5, press 5.  
For track number 15, press +10, then 5.  
For track number 20, press +10, then 10.  
For track number 30, press +10, +10, then 10.

**CD player-changer**

After selecting “CD DISC” by pressing CONTROL repeatedly, you can perform the following operations on a CD player-changer:

- PLAY : Starts playing.
- ◀◀ : Returns to the beginning of the current (or previous) track.
- ▶▶ : Skips to the beginning of the next track.
- STOP : Stops playing.
- PAUSE : Pauses playing. To release, press PLAY.
- 1 – 6, 7/P : Selects the number of a disc installed in a CD player-changer.

After pressing CD, you can perform the following operations on the CD player-changer:

- 1 – 10, +10 : Selects a track number directly.  
For track number 5, press 5.  
For track number 15, press +10, then 5.  
For track number 20, press +10, then 10.  
For track number 30, press +10, +10, then 10.

**EXAMPLE:**

- Selecting disc number 4, track number 12, and starting playback.
  1. Press CONTROL repeatedly until “CD DISC” appears on the remote’s display, then press 4.
  2. Press CD, then press +10, 2.

**If your CD changer is of 200-disc loading capability (except for XL-MC100 and XL-MC301)**

You can do the following operations using the 10 keys after pressing CD:

1. Select a disc number.
2. Then select a track number (always enter two digits).
3. Start playback.

**EXAMPLES:**

- Selecting disc number 3, track number 2, and starting playback. Press 3, then, 0, 2, then PLAY.
- Selecting disc number 10, track number 5, and starting playback. Press 1, 0, then, 0, 5, then PLAY.
- Selecting disc number 105, track number 12, and starting playback. Press 1, 0, 5, then 1, 2 then PLAY.

**Turntable**

After pressing PHONO, you can perform the following operations on a turntable:

- PLAY : Starts playing.
- STOP : Stops operations.

**CD recorder**

After pressing CDR or selecting “CDR” by pressing CONTROL repeatedly, you can perform the following operations on a CD recorder:

- PLAY : Starts playing.
- ◀◀ : Returns to the beginning of the current (or previous) track.
- ▶▶ : Skips to the beginning of the next track.
- STOP : Stops playing.
- PAUSE : Pauses playing. To release, press PLAY.
- 1 – 10, +10 : Selects a track number directly.  
For track number 5, press 5.  
For track number 15, press +10, then 5.  
For track number 20, press +10, then 10.  
For track number 30, press +10, +10, then 10.

**Note:**

When you start recording on the CD recorder, use the buttons on the CD recorder itself or on the remote control supplied for it.

**Cassette deck**

After pressing TAPE/MD or selecting “TAPE” by pressing CONTROL repeatedly, you can perform the following operations on a cassette deck:

- PLAY : Starts playing.
- REW : Fast-winds the tape from right to left.
- FF : Fast-winds the tape from left to right.
- STOP : Stops operations.
- PAUSE : Pauses playing. To release, press PLAY.
- REC : Press this button together with the PLAY button to start recording (for Zone 1 operation only).  
Press this button together with the PAUSE button to enter recording pause (for Zone 1 operation only).

**Note:**

When connecting the cassette recorder to the TAPE/MD IN jacks, change the source name to “TAPE”—initial setting (see page 27).

**MD recorder**

After pressing TAPE/MD or selecting “TAPE\*” by pressing CONTROL repeatedly, you can perform the following operations on the MD recorder:

- PLAY : Starts playing.
- ◀◀ : Returns to the beginning of the current (or previous) track.
- ▶▶ : Skips to the beginning of the next track.
- STOP : Stops playing.
- PAUSE : Pauses playing. To release, press PLAY.
- REC : Press this button together with the PLAY button to start recording (for Zone 1 operation only).  
Press this button together with the PAUSE button to enter recording pause (for Zone 1 operation only).

**Notes:**

- When connecting an MD recorder to the TAPE/MD IN jacks, change the source name to “MD” (see page 27).
- \* Selecting “TAPE” will allow you to control the MD recorder.

## Operating Video Components

### IMPORTANT:

#### To operate JVC's video components using this remote control:

- You need to connect JVC's video components through the AV COMPU LINK jacks (see page 68) in addition to the connections using cables with RCA pin plugs (see pages 13 to 15).
- Some JVC VCRs can accept two types of control signals—remote codes "A" and "B." Before using this remote control, make sure that the remote control code of the VCR connected to the VCR 1 IN jacks is set to code "A."
  - When another JVC VCR is connected to the VCR 2 IN and VIDEO jacks, set its remote control code to code "B." (This remote control cannot emit the control signals of code "B.")
- To operate the video component(s) using the remote control:
  - Aim the remote control directly at the remote sensor on each component, not on the receiver.
- To operate the video component(s) using the RF signals emitted from this remote control, the IR signal transmitter and the RF rod antenna must be connected to this receiver.
  - Place the IR signal transmitter so that it is aimed at the remote sensor(s) on the target video component(s).
  - The RF signal-reachable distance may differ depending on the operating conditions and circumstances.
  - The IR signal transmitter can send signals from a distance of 3 m (10 feet).

#### When using the remote control:

- Set the ZONE 1/ZONE 2 (LEARN/TRANSMIT) selector to "ZONE 1" or "ZONE 2" correctly.



- Set the TV operation mode selector to "TV" or "CATV/DBS" properly. To operate TV, set it to "TV."
- Check the indication shown on the remote's display when you press a button—this indicates the remote control operation mode together with multi-room operation mode (either ZONE 1 or ZONE 2) for a while.
- The CONTROL button can change the remote control operation mode without changing the source. Each time you press the button, the remote control operation mode changes in the sequence—VCR1 → TAPE → CDR → CD DISC → (back to the beginning).

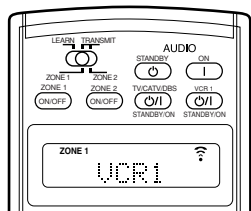
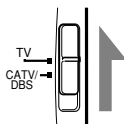

Ex. When you press VCR1 with ZONE 1/ZONE 2 (LEARN/TRANSMIT) selector set to "ZONE 1."

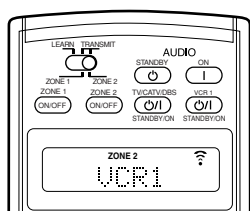

Ex. When you press VCR1 with ZONE 1/ZONE 2 (LEARN/TRANSMIT) selector set to "ZONE 2."

### VCR (VCR connected to the VCR 1 jacks)



You can always perform the following operations:

VCR 1 (STANDBY/ON): Turns on or off the VCR.

After pressing VCR 1 or selecting "VCR1" by pressing CONTROL repeatedly, you can perform the following operations on the VCR:

- 1 – 9, 0 : Selects the TV channels on the VCR.
- PLAY : Starts playing.
- REW : Rewinds a tape.
- FF : Fast-winds a tape.
- STOP : Stops operations.
- PAUSE : Pauses playing. To release, press PLAY.
- REC : Press this button together with the PLAY button to start recording (only for Zone 1 operations). Press this button together with the PAUSE button to enter recording pause (only for Zone 1 operations).
- CHANNEL +/- : Changes the TV channels on the VCR.

### DVD player



After pressing DVD (or DVD MULTI: only for Zone 1 operations), you can perform the following operations on the DVD player:

- 1 – 10, 0, +10 : Selects the DVD titles or the chapters.
- PLAY : Starts playing.
- ◀◀ : Returns to the beginning of the current (or previous) chapter.
- ▶▶ : Skips to the beginning of the next chapter.
- STOP : Stops playing.
- PAUSE : Stops playing temporarily. To release, press PLAY.

After pressing DVD MENU, these buttons can be used for the DVD menu operations.

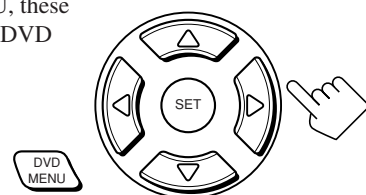

#### Note:

Refer also to the manual supplied for your DVD player (and the instruction supplied for the discs).

### TV

You can always perform the following operations (with the TV operation mode selector set to "TV"):

- TV/CATV/DBS (STANDBY/ON) : Turns on or off the TV.
- TV VOL +/- : Adjusts the volume.
- TV/VIDEO : Sets the input mode (either TV or VIDEO).

After pressing TV/DBS (with the TV operation mode selector set to "TV"), you can perform the following operations on a TV:

- CHANNEL +/- : Changes the channels.
- 1 – 9, 0, 100+ : Selects the channels.
- RETURN : Alternates between the previously selected channel and the current channel.

# Operating Other Manufacturers' Equipment

You can use this remote control supplied for operating other manufacturers' components, either by changing the preset signal codes or by using the learning function (see page 78).

## IMPORTANT:

- To operate the other component(s) using the RF signals emitted from this remote control, the IR signal transmitter and the RF rod antenna must be connected to this receiver.
  - Place the IR signal transmitter so that it is aimed at the remote sensor(s) on the target component(s).
  - The RF signal-reachable distance may differ depending on the operating conditions and circumstances.
  - The IR signal transmitter can send signals at a distance of 3 m (10 feet).

### When using the remote control:

- Set the ZONE 1/ZONE 2 (LEARN/TRANSMIT) selector to "ZONE 1" or "ZONE 2" correctly.

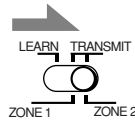
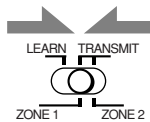

- Set the TV operation mode selector to "TV" or "CATV/DBS" correctly.
  - To operate TV, set it to "TV."
  - To operate the CATV converter or the DBS tuner, set it to "CATV/DBS."

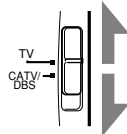

- Check the indication shown on the remote's display when you press a button—this indicates the remote control operation mode together with multi-room operation mode (either ZONE 1 or ZONE 2) for a while.

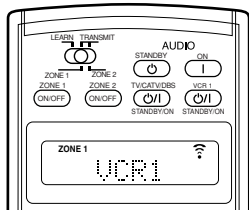

Ex. When you press VCR1 with ZONE 1/ZONE 2 (LEARN/TRANSMIT) selector set to "ZONE 1."

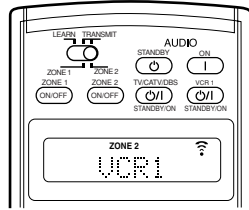

Ex. When you press VCR1 with ZONE 1/ZONE 2 (LEARN/TRANSMIT) selector set to "ZONE 2."

## CAUTION:

When replacing the batteries, finish changing them without delay; otherwise, preset manufacturers' codes will be reset.

## Changing the Preset Signal Codes

By changing the transmittable signals from preset ones to the other manufacturers', you can operate the other manufacturer's components using this remote control.

- When operating the other manufacturers' components, refer also to the manuals supplied with them.

### To change the transmittable signals for operating another manufacturer's TV

- Set the TV operation mode selector to "TV."

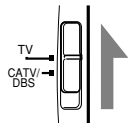

- Press and hold TV/CATV/DBS  $\odot/\text{I}$  (STANDBY/ON).

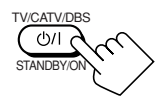

- Press TV/DBS.

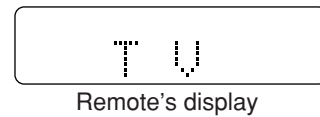

- Enter a manufacturer's code using buttons 1-9, and 0.

See page 76 to find the code.



- Release TV/CATV/DBS  $\odot/\text{I}$  (STANDBY/ON).

After setting the TV operation mode selector to "TV," you can perform the following operations on the TV:

TV/CATV/DBS  $\odot/\text{I}$  (STANDBY/ON)

: Turns on or off the TV.

TV VOL +/- : Adjusts the volume.

TV/VIDEO : Sets the input mode (either TV or VIDEO).



After pressing TV/DBS (with the TV operation mode selector set to "TV"), you can perform the following operations on a TV:

CHANNEL +/- : Changes the channels.

1-10, 0, 100+ (+10) : Selects the channels.

Number button 10 will function as the ENTER button if your TV requires pressing ENTER after selecting a channel number.

### Notes:

- Refer to the manual supplied for your TV.
- All the buttons listed above may not be used for some TVs.
- If you cannot change the channels of some TVs by pressing number buttons, press CHANNEL +/-.

- Try to operate your TV by pressing TV/CATV/DBS  $\odot/\text{I}$  (STANDBY/ON).

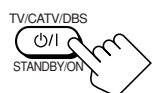

When your TV turns on or off, you have entered the correct code.

If more than one code is listed for your brand of TV, try each one until the correct one is entered.

## To change the transmittable signals for operating another manufacturer's CATV converter and DBS tuner

1. Set the TV operation mode selector to "CATV/DBS."

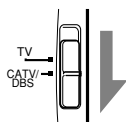

2. Press and hold TV/CATV/DBS  $\odot$ /I (STANDBY/ON).

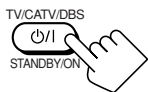

3. Press TV/DBS.



Remote's display

4. Enter a manufacturer's code using buttons 1–9, and 0.

See page 77 to find the code.



5. Release TV/CATV/DBS  $\odot$ /I (STANDBY/ON).

After setting the TV operation mode selector to "CATV/DBS," you can turn on and off the CATV converter or the DBS tuner:

TV/CATV/DBS  $\odot$ /I (STANDBY/ON)

: Turns on or off the CATV converter or DBS tuner.



After pressing TV/DBS (with TV operation mode selector set to "CATV/DBS"), you can perform the following operations on the CATV converter or on the DBS tuner:

CHANNEL +/- : Changes the channels.

1–10, 0, 100+ (+10) : Selects the channels.  
Number button 10 will function as the ENTER button if your equipment requires pressing ENTER after selecting a channel number.

### Note:

Refer to the manual supplied for your CATV converter or DBS tuner.

6. Try to operate your CATV converter or DBS tuner by pressing TV/CATV/DBS  $\odot$ /I (STANDBY/ON).

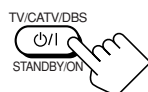

When your CATV converter or DBS tuner turns on or off, you have entered the correct code.

If more than one code is listed for your brand of CATV converter or DBS tuner, try each one until the correct one is entered.

### Note:

You cannot preset the signals for both the CATV converter and DBS tuner at the same time.

## To change the transmittable signals for operating another manufacturer's VCR

1. Press and hold VCR 1  $\odot$ /I (STANDBY/ON).



2. Press VCR 1.



Remote's display

3. Enter a manufacturer's code using buttons 1–9, and 0.

See page 77 to find the code.



4. Release VCR 1  $\odot$ /I (STANDBY/ON).

The following button can be used for operating the VCR :

VCR 1  $\odot$ /I (STANDBY/ON)

: Turns on or off the VCR.



After pressing VCR 1, you can perform the following operations on the VCR:

1–10, 0, 100+ (+10) : Selects the TV channels.  
Number button 10 will function as the ENTER button if your VCR requires pressing ENTER after selecting a channel number.

PLAY : Starts playback.

REW : Rewinds a video tape.

FF : Fast-winds a video tape.

STOP : Stops operation.

PAUSE : Pauses playing.

● REC : Press this button together with the PLAY button to start recording (only for Zone 1 operation).

Press this button together with the PAUSE button to enter recording pause (only for Zone 1 operation).

CHANNEL +/- : Changes the TV channels on the VCR.

### Note:

Refer to the manual supplied for your VCR.

5. Try to operate your VCR by pressing VCR 1  $\odot$ /I (STANDBY/ON).

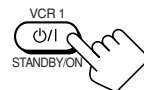

When your VCR turns on or off, you have entered the correct code.

If more than one code is listed for your brand of VCR, try each one until the correct one is entered.

## To change the transmittable signals for operating another manufacturer's DVD player

1. Press and hold AUDIO  $\odot$  (STANDBY).

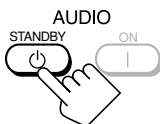

2. Press DVD.

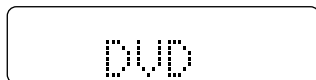

Remote's display

3. Enter a manufacturer's code using buttons 1–9, and 0.

See page 77 to find the code.



4. Release AUDIO  $\odot$  (STANDBY).

After pressing DVD (or DVD MULTI only for Zone 1 operation), you can perform the following operations on a DVD player:

- 1–9, 0, +10 : Selects the titles or the chapters.
- PLAY : Starts playing.
- ◀◀ : Returns to the beginning of the current (or previous) chapter.
- ▶▶ : Skips to the beginning of the next chapter.
- STOP : Stops playing.
- PAUSE : Stops playing temporarily. To release, press PLAY.



After pressing DVD MENU, these buttons can be used for the DVD menu operations.

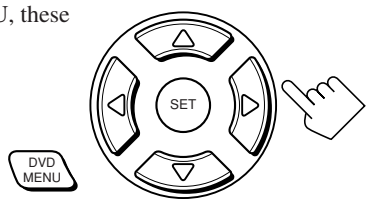

### Note:

Refer also to the manual supplied for your DVD player (and the instructions supplied for the discs).

5. Try to operate your DVD player by pressing one of the above buttons.

- DO NOT forget to turn on the DVD player before pressing one of the above buttons.

If more than one code is listed for your brand of DVD player, try each one until the correct one is entered.

## To change the transmittable signals for operating another manufacturer's CD player

1. Press and hold AUDIO  $\odot$  (ON).

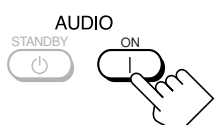

2. Press CD.

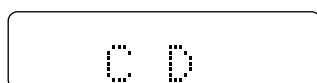

Remote's display

3. Enter a manufacturer's code using buttons 1–9, and 0.

See page 77 to find the code.



4. Release AUDIO  $\odot$  (ON).

After pressing CD, you can perform the following operations on a CD player:

- 1–9, 0, +10 : Selects the tracks.
- PLAY : Starts playing.
- REW : Fast-reverses the tracks.
- FF : Fast-forwards the tracks.
- STOP : Stops playing.
- PAUSE : Stops playing temporarily. To release, press PLAY.



### Note:

Refer to the manual supplied for your CD player.

5. Try to operate your CD player by pressing one of the above buttons.

- DO NOT forget to turn on the CD player before pressing one of the above buttons.

If more than one code is listed for your brand of CD, try each one until the correct one is entered.

### Manufactures' codes for TV

Manufacturer	Codes
JVC	00*, 13, 74
Akai	01, 02
Blaupunkt	03, 04
Fisher	01, 05
Grundig	03, 06, 07
Hitachi	08, 09, 10, 49, 78
Irradio	02
ITT/Nokia	11, 12
Loewe	06, 15, 16
Magnavox	08, 17, 49
Matsushita	86, 87
Mets	50, 51, 52, 53
Mitsubishi	08, 18, 19, 20
Mivar	21
NEC	83
Nordmende	22, 23
Okano	15
Panasonic	24, 25, 26, 27, 76
Philips	15, 17, 28, 75
Pioneer	85
RCA/Proscan	08, 24, 29, 30, 31, 48
SABA	32, 33, 68, 69, 70
Samsung	06, 08, 16, 34, 35, 49
Sanyo	01, 05, 81
Schneider	02, 15, 36
Sharp	37, 38, 77, 88
Sony	39, 80
Telefunken	40, 41, 42, 69
Thomson	71, 72
Toshiba	37, 43, 44, 79
Zenith	45, 46

\*This figure is set to the remote control as the initial JVC code.

**Manufactures' codes for DBS tuner**

Manufacturer	Codes
JVC	56, 57*, 67
Amstrad	43, 44, 45, 46, 47, 48, 49
Blaupunkt	30
Echostar	50, 51, 67
General Instrument	68
Goldstar	31
Grundig	32, 33
Hirshmann	48, 52, 53, 54, 55
ITT/Nokia	34
Kathrein	52, 58, 59, 60, 61, 62, 63
NEC	35, 36
Orbitech	48
Philips	37, 38
RCA	65
Samsung	39, 40
Schwaiger	61, 64
Siemens	41, 42
Sony	66
Technisat	48

\*This figure is set to the remote control as the initial JVC code.

**Manufactures' codes for CATV converter**

Manufacturer	Codes
General Instrument	29
Hamlin	01, 02, 03, 04, 05
Jerrold	06, 07, 08, 09, 10, 11, 12, 13, 14
Oak	15, 16, 17
Panasonic	18, 19, 20
Pioneer	21, 22
Scientific Atlanta	23, 24, 25
Tocom	26
Zenith	27, 28

**Manufactures' codes for VCR**

Manufacturer	Codes
JVC	00*, 28, 29, 58, 83, 84
Aiwa	01, 02, 82
Bell & Howell	03
Blaupunkt	04, 05
CGM	06, 07
Emerson	08, 10, 11, 12, 64, 65
Fisher	03, 14, 15, 16, 17
Funai	01, 76
GE	18, 19, 20
Goldstar	07
Goodmans	13, 21
Grundig	06, 22
Hitachi	18, 23, 24, 25, 66, 74
Loewe	07, 21
Magnavox	04, 19, 24
Matsushita	77, 78
Mitsubishi	30, 31, 32, 33, 34, 35, 80, 81
NEC	26, 27
Nokia	03, 36
Nordmende	38
Orion	09
Panasonic	19, 24, 39, 40, 79
Philips	04, 19, 21, 24, 41, 42
Phonola	21
Pioneer	73
RCA/Proscan	04, 18, 19, 23, 24, 43, 44, 45
SABA	38, 46
Samsung	45, 47, 59, 61, 62, 63
Sanyo	03, 48, 49
Sharp	37, 50, 75
Siemens	03, 51
Sony	52, 53, 54, 68, 69, 70
Telefunken	55, 60
Toshiba	43, 44, 71, 72
Zenith	56, 57

\*This figure is set to the remote control as the initial JVC code.

**Manufactures' codes for DVD player**

Manufacturer	Codes
JVC	00*, 02
Denon	01
Panasonic	03
Philips	13
Pioneer	04, 05, 06
RCA	07
Samsung	08
Sony	09
Toshiba	10
Yamaha	11, 12

\*This figure is set to the remote control as the initial JVC code.

**Manufactures' codes for CD player**

Manufacturer	Codes
JVC	00*, 09
Denon	01, 02, 03
Fisher	04, 05
Kenwood	10, 11, 12, 13, 14
Magnavox	15, 16
Marantz	17
Onkyo	18, 19, 20, 21
Panasonic	22, 23, 24
Philips	25, 26, 27, 28, 29
Pioneer	30, 31
RCA	32, 33, 34
Sanyo	35
Sharp	36
Sony	53
Teac	37, 38, 39
Technics	40, 41, 42, 43, 45
Yamaha	46, 47, 48, 49, 50, 51, 52

\*This figure is set to the remote control as the initial JVC code.

**Note:**

Manufacturers' codes are subject to change without notice. If they are changed, this remote control cannot operate the equipment.



## Storing the Remote Signals Manually

You can store the signals into the learning buttons by sending the signals you want to store from another remote control. This function is called “Learning Function.”

### The learning buttons

The highlighted buttons in the illustration below are the learning buttons you can store signals into.

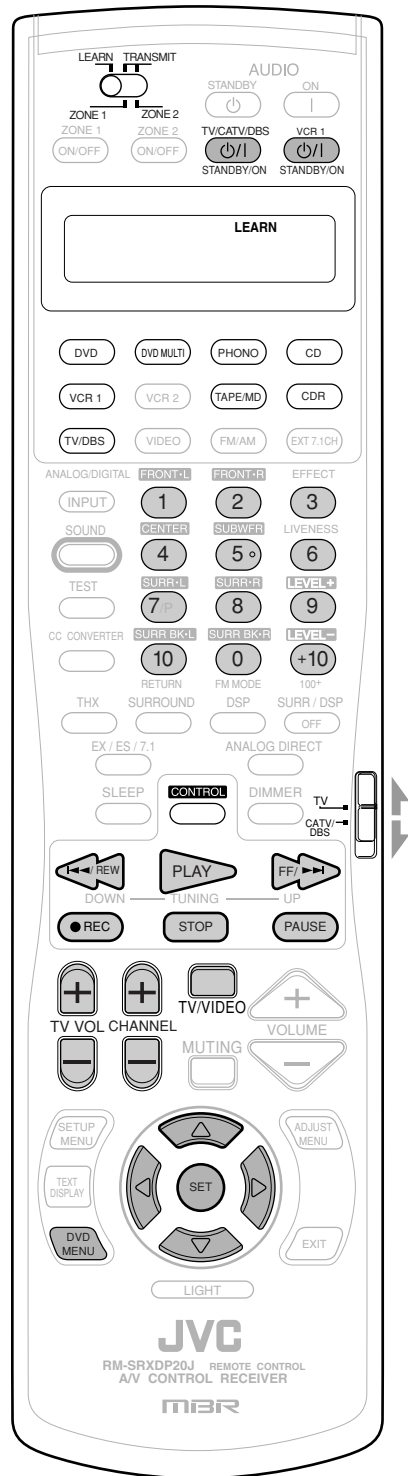

## To store the signals

Before storing another manufacturer’s signals, make sure that the manufacturer’s remote control unit (hereafter called “target remote control”) actually works.

1. Set the **LEARN/TRANSMIT (ZONE 1/ZONE 2)** selector to **“LEARN.”**

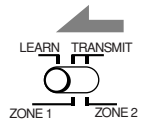

2. Place the two remote controls on a level surface with signal transmitting windows facing each other.

- Leave a space of 5 to 10 cm (2 to 4 inches) between the two remote controls; otherwise, storing may fail.

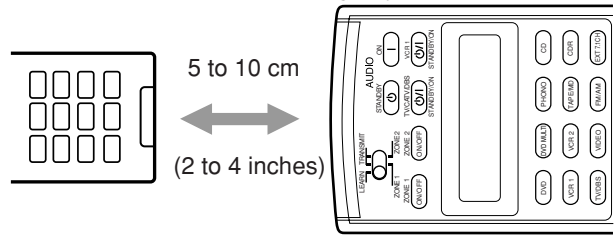

3. Press one of the source selecting buttons (except **VCR 2, VIDEO, FM/AM, and EXT 7.1CH**).

The selected source name appears on the display.

- If possible, select the source corresponding to the target remote control’s usage.

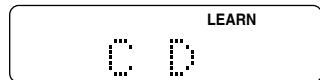

Ex. When you press CD.

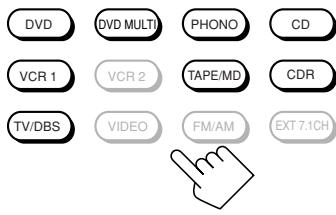

### Notes:

- Before pressing the TV/DBS button, set the TV operation mode selector to the desired position. You can store different signals into the 10 keys each for the TV, and the CATV converter or the DBS tuner.
- If you want to store signals for the CD changer, press **CONTROL** repeatedly until “CD DISC” appears on the remote’s display.



Continued on the next page

#### 4. Press one of the learning buttons, to which you want to assign a signal from the target remote control.

The LEARN indicator starts flashing.

- If you have pressed **DVD** or **DVD MULTI** in step 3, you can store the signals into the following buttons:

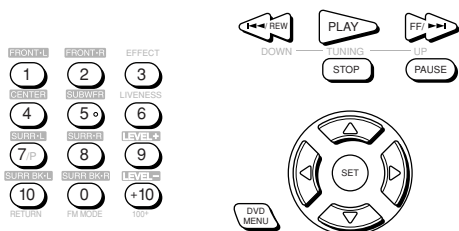

- If you have pressed **PHONO** in step 3, you can store the signals into the following buttons:



- If you have pressed **CD**, or **CONTROL** to select “CD DISC,” in step 3, you can store the signals into the following buttons:
  - You can store a different set of signals into the following buttons separately for “CD” and “CD DISC.”

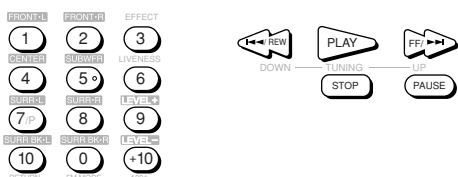

- If you have pressed **TAPE/MD** or **CDR** in step 3, you can store the signals into the following buttons:

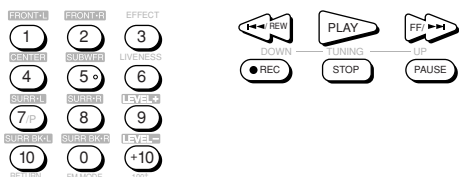

- If you have pressed **VCR 1** in step 3, you can store the signals into the following buttons:

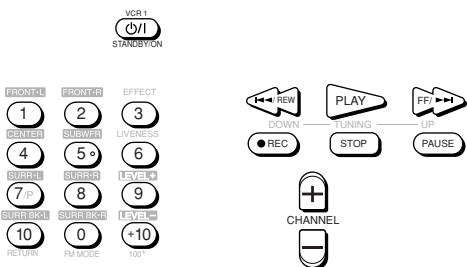

- If you have pressed **TV/DBS** in step 3, you can store the signals into the following buttons:

- By setting the TV operation mode selector either to “TV” or “CATV/DBS,” you can store a different set of signals into the following buttons.

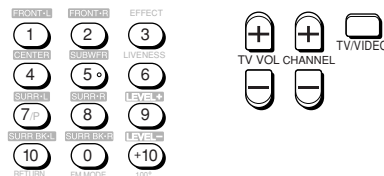
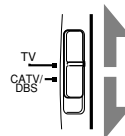

#### 5. While the LEARN indicator is flashing, press the button on the target remote control.

The signal from the target remote control is sent to this remote control.

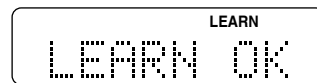

“LEARN OK” appears and the LEARN indicator stops flashing and remains lit. The target signal is now stored in the button selected in step 4.

#### Notes:

- If the LEARN indicator stops flashing before you press the button on the target remote control, repeat from step 4 again.
- If “ERROR” appears on the display, you have failed in storing the signal. Try again. However some signals do not match with this remote control even though this remote control can learn most infrared signals.

- Repeat steps 4 and 5 to store more signals in the same remote mode (source).
- Repeat steps 3 to 5 to store more signals in a different remote mode (source).

#### 7. Set the LEARN/TRANSMIT (ZONE 1/ZONE 2) selector to “TRANSMIT (ZONE 1/ZONE 2)” to finish the storing procedure.

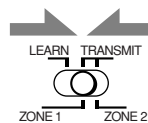

For the Zone 1 operations

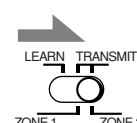

For the Zone 2 operations

#### Notes:

- The signals stored into this remote control from the target remote control deviate slightly from the original signals. Since some components will not accept these deviating signals, you may not be able to operate those components using this remote control even though the storing procedure has been successfully finished.
- When replacing the batteries, finish changing them without delay; otherwise, the stored signals are all erased.

## To use the stored signals

When you want to use the stored signals, follow the procedure below.

### IMPORTANT:

To operate the other component(s) using this remote control—

- Aim directly at the remote sensor(s) on the target component(s).  
– This remote control can send signals at a distance of 7 m (23 feet).

OR

- You can also use the IR signal transmitter connected to this receiver.  
– Place the IR signal transmitter so that it is aimed at the remote sensor(s) on the target component(s).  
You can operate the other component(s) through the remote sensor on this receiver.

### When using the remote control:

- Set the ZONE 1/ZONE 2 (LEARN/TRANSMIT) selector to “ZONE 1” or “ZONE 2” properly.

## 1. Set the LEARN/TRANSMIT (ZONE 1/ZONE 2) selector to “TRANSMIT (ZONE 1/ZONE 2).”

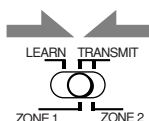

For the Zone 1 operations

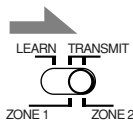

For the Zone 2 operations

## 2. Press one of the source selecting buttons (or CONTROL repeatedly) to select the desired remote control operation mode (source).

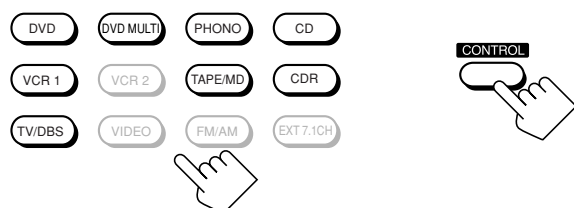

## 3. Press the desired button.

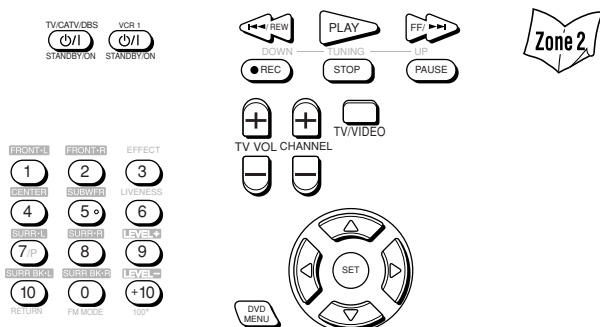

### Notes:

- To operate the TV, CATV tuner, or DBS tuner, set the TV operation mode selector correctly.
- To use the following buttons, you can skip step 2 above.
  - TV/CATV/DBS **ON/OFF** (STANDBY/ON), VCR 1 **ON/OFF** (STANDBY/ON), TV VOL +/-, TV/VIDEO, DVD MENU
- To use the following buttons, press DVD MENU first.
  - SET,  $\Delta$  /  $\nabla$  /  $\leftarrow$  /  $\rightarrow$

## To erase the stored signals

After erasing the stored signals, preset signals are resumed and you can operate JVC's components again.

## 1. Set the LEARN/TRANSMIT (ZONE 1/ZONE 2) selector to “LEARN.”

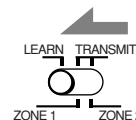

## 2. Press and hold EXIT, then press one of the source selecting buttons from which you want to erase the stored signals.

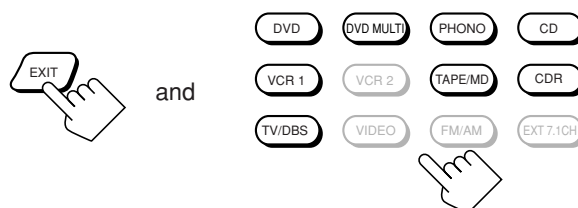

“CLEAR” appears on the display, and all the signals stored in the selected remote mode (source) are erased at the same time.

### Notes:

- You cannot erase a signal assigned to a particular button only. Storing a new signal to a particular button erases the previously stored signal.
- To erase the stored signals for “CD DISC,” first press CONTROL to select “CD DISC,” then press CONTROL again while holding EXIT this time.



## 3. Set the LEARN/TRANSMIT (ZONE 1/ZONE 2) selector to “TRANSMIT (ZONE 1/ZONE 2)” to finish the erasing procedure.

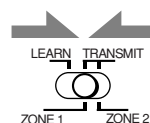

For the Zone 1 operations

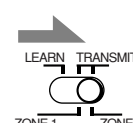



For the Zone 2 operations

# Troubleshooting

Use this chart to help you solve daily operational problems. If there is any problem you cannot solve, contact your JVC service center.

	PROBLEM	POSSIBLE CAUSE	SOLUTION
Multi-room operations (Zone 1/Zone 2)	The buttons and controls on the front panel do not work.	The multi-room function is not set correctly.	<ul style="list-style-type: none"> <li>• Press ZONE 1 ON/OFF for Zone 1 operations.</li> <li>• Press ZONE 2 ON/OFF and ZONE 2 CONTROL for Zone 2 operations.</li> </ul>
	No sound from the speakers in Zone 1.	Speaker signal cables are not connected properly.	Check speaker wiring and reconnect if necessary. (See pages 8 to 10.)
		The SPEAKERS 1 and SPEAKERS 2 buttons are not set correctly.	Press SPEAKERS 1 and SPEAKERS 2 correctly. (See page 25.)
		Incorrect source is selected for the Zone 1.	Select the correct source for the Zone 1.
		Muting is activated for the Zone 1 source.	Press MUTING to cancel the mute. (See page 26.)
		Incorrect input mode (analog or digital) is selected.	Select the correct input mode (analog or digital). (See page 25.)
		Connections are incorrect.	Check connections. For analog connections, see pages 11 to 15. For digital connections, see pages 12 and 16.
	No sound from the front speakers in Zone 2.	Speaker signal cables are not connected properly.	Check speaker connection and reconnect if necessary. (See page 19.)
		Zone 1/2 setting for the speakers connected to the FRONT 2/ZONE 2 SPEAKERS terminals are not set correctly.	Set the Zone 1/2 setting for the speakers correctly to use them as the Zone 2 front speakers. (See page 44.)
		Amplifier connected to the ZONE 2 PREOUT is not turned on.	Turn on the amplifier.
Incorrect source is selected for Zone 2.		Select the correct Zone 2 source.	
Muting is activated for the Zone 2 source.		Press MUTING to cancel the mute. (See page 32.)	
	Connections are incorrect.	Make analog connections for Zone 2. For analog connections, see pages 11 to 15.	
The ZONE 2 (SPEAKERS 2) button does not work.	The speakers connected to the FRONT 2/ ZONE 2 SPEAKERS are preset for Zone 1 usage.	Set them for Zone 2 usage. (See page 44.)	
CD tracks are skipped, tape is rewind, or radio station is changed unintentionally.	When the same source is selected both for Zone 1 and Zone 2, the source in one zone affects the source in the other zone.	This is normal, not a malfunction of the unit. Selecting different sources for Zone 1 and Zone 2 will avoid these troubles.	
The receiver does not work correctly as you operate it.	Zone 1 and Zone 2 operations are done at the same time.	If this happens, perform the same operation again.	
"TURN ON ZONE1 OR ZONE2" appears on the display.	The receiver is turned on with the Zone 1 and Zone 2 sounds deactivated.	<ul style="list-style-type: none"> <li>• Press ZONE 1 ON/OFF for Zone 1 operations.</li> <li>• Press ZONE 2 ON/OFF for Zone 2 operations.</li> </ul>	
Surround/THX	"EXES7.1 OFF" appears on the display, and 7.1-channel reproduction mode cannot be used for Zone 1 sources.	The "SPEAKER 2" setting is set to "ZONE 2 SPK" (and activated) on the ZONE 2/ SPEAKER 2 submenu.	To use the 7.1-channel reproduction mode, set the "SPEAKER 2" setting to "SPEAKER 2," then activate the surround back speaker(s).
	"NO SURRBACK" appears on the display when you have tried to use 7.1-channel reproduction mode.	The "SPEAKER 2" setting is set to "BI-AMP OUT" on the ZONE 2/ SPEAKER 2 submenu.	To use the 7.1-channel reproduction mode, set the "SPEAKER 2" setting to "SPEAKER 2," then activate the surround back speaker(s).
		The "SURR BACK SP" setting is set to "NONE."	Select "LARGE" or "SMALL" for the "SURR BACK SP."
	7.1-channel reproduction mode cannot be used for Zone 1 sources.	The speakers connected to the FRONT 2/ ZONE 2 SPEAKERS terminals are activated.	Deactivate the Zone 2 front speakers, then activate the surround back speakers.
Expected surround effect cannot be obtained.	Speakers are deactivated on the SPEAKER SETTING submenu.	Activate all connected speakers correctly. (See "How to use the speaker and signal indicators" on page 24.)	

PROBLEM	POSSIBLE CAUSE	SOLUTION	
Continuous hissing or buzzing during FM reception.	Incoming signal is too weak.	Connect an outdoor FM antenna or contact your dealer. (See page 7.)	FM/AM
	The station is too far away.	Select a new station.	
	An incorrect antenna is used.	Check with your dealer to be sure you have the correct antenna.	
	Antennas are not connected properly.	Check connections. (See page 7.)	
Occasional cracking noise during FM reception.	Ignition noise from automobiles.	Move the antenna farther from automobile traffic.	
Noise is heard during record playing.	A ground cable of the turntable is not connected to the screw marked (⌘).	Connect it to the screw marked (⌘).	
Howling during record playing.	Your turntable is too close to speakers.	Move speakers away from the turntable.	
“OVERLOAD” starts flashing on the display.	Speakers are overloaded because of high volume either in Zone 1 or in Zone 2.	<ol style="list-style-type: none"> <li>1. Press  (STANDBY/ON) on the front panel to turn off the receiver.</li> <li>2. Stop the playback source.</li> <li>3. Turn on the receiver again, and adjust the volume.</li> </ol>	General
	Speakers are overloaded because of a short circuit of the speaker terminals.	Press  (STANDBY/ON) on the front panel to turn off the receiver, check the speaker wiring, then press it again to turn on the receiver again. If “OVERLOAD” does not disappear despite speaker wiring not being short-circuited, consult your dealer.	
The STANDBY lamp goes off after turning on the power, but soon the receiver turns off again (into standby mode).	Very high voltage or very low voltage is applied to the unit, or built-in power amplifier becomes out of order.	Press  (STANDBY/ON) on the front panel to turn off the receiver. After unplugging the AC power cord, consult your dealer.	
Remote control does not work.	The ZONE 1/ZONE 2 selector is not set correctly.	Set the selector correctly either to “ZONE 1” or to “ZONE 2.”	General
	The TV operation mode selector is not set correctly.	Set the selector correctly either to “TV” or to “CATV/DBS.”	
	The BAND 1/2 selectors on the rear and on the remote control are set to a different band.	Set both the BAND 1/2 selectors to the same band. (See page 17.)	
	RF communication between the receiver and the remote control is interrupted from outside.	Consult your dealer.	
	Batteries are weak.	Replace batteries. (See page 18.)	
Remote control does not work properly.	Incorrect remote control operation mode is selected.	Select the correct remote control operation mode. (See pages 71 to 80.)	

## Amplifier

### Output Power

At Stereo operation (Analog Direct On):

Front channels: **120 W per channel, min. RMS, driven into 8 Ω, 20 Hz to 20 kHz with no more than 0.02% total harmonic distortion.**

120 W per channel, min. RMS, driven into 4 Ω, 20 Hz to 20 kHz with no more than 0.07% total harmonic distortion.

At Surround operation (Analog Direct On):

Front channels: 120 W per channel, min. RMS, driven into 8 Ω, 20 Hz to 20 kHz with no more than 0.02% total harmonic distortion.

Center channel: 120 W, min. RMS, driven into 8 Ω, 20 Hz to 20 kHz with no more than 0.02% total harmonic distortion.

Surround channels: 120 W per channel, min. RMS, driven into 8 Ω, 20 Hz to 20 kHz with no more than 0.02% total harmonic distortion.

Surround back channels: 120 W per channel, min. RMS, driven into 8 Ω, 20 Hz to 20 kHz with no more than 0.02% total harmonic distortion.

## Audio

Audio Input Sensitivity/Impedance (1 kHz):

PHONO IN (MC) : 0.25 mV/100 Ω  
(MM) : 2.5 mV/47 kΩ

CD IN, CDR IN, TAPE/MD IN, EXT 7.1CH IN: 200 mV/47 kΩ

DVD IN, VCR 1 IN, VCR 2 IN, TV SOUND/DBS IN, VIDEO: 200 mV/47 kΩ

Audio Input (DIGITAL IN)\* :

Coaxial: 1(DVD), 2(CD), 3(TV/DBS) : 0.5 V(p-p)/75 Ω

Optical: 4(CDR), 5(MD), 6(VCR1): -21 dBm to -15 dBm (660 nm ±30 nm)

\* Corresponding to Linear PCM, Dolby Digital, and DTS Digital Surround (with sampling frequency — 32 kHz, 44.1 kHz, 48 kHz)

Audio Output Level: ZONE 2 PREOUT: 200 mV  
PREOUT: 1 V

Recording Output Level: TAPE/MD OUT, CDR OUT, VCR 1 OUT, VCR 2 OUT: 200 mV

Digital output: Optical: DIGITAL OUT  
Signal wave length: 660 nm  
Output level: -21 dBm to -15 dBm

Signal-to-Noise Ratio ('66 IHF/'78 IHF) (Analog Direct On):

PHONO IN (MC) : 60 dB/72 dB (at REC OUT)

(MM) : 72 dB/80 dB (at REC OUT)

CD IN, CDR IN, TAPE/MD IN, EXT 7.1CH IN: 92 dB/80 dB

DVD IN, VCR 1 IN, VCR 2 IN, TV SOUND/DBS IN, VIDEO: 92 dB/80 dB

Frequency Response (8 Ω):

PHONO IN (MC) : 20 Hz to 20 kHz (±1 dB)

(MM) : 20 Hz to 20 kHz (±1 dB)

CD IN, CDR IN, TAPE/MD IN, EXT 7.1CH IN: 10 Hz to 100 kHz (+1 dB, -3 dB)

DVD IN, VCR 1 IN, VCR 2 IN, TV SOUND/DBS IN, VIDEO: 10 Hz to 100 kHz (+1 dB, -3 dB)

RIAA Phono Equalization: ±1.0 dB (20 Hz to 20 kHz)

**Video**

Video Input Sensitivity/Impedance:

Composite video:

DVD IN, VCR 1 IN, VCR 2 IN, TV SOUND/DBS IN, VIDEO: 1 V(p-p)/75 Ω

S-video:

DVD IN, VCR 1 IN, VCR 2 IN, TV SOUND/DBS IN, VIDEO: (Y: luminance): 1 V(p-p)/75Ω  
(C: chrominance, burst): 0.286 V(p-p)/75 Ω

Component:

1 IN (DVD), 2 IN, 3 IN:

(Y: luminance): 1 V(p-p)/75 Ω  
(P<sub>B</sub>, P<sub>R</sub>): 0.7 V(p-p)/75 Ω

Video Output Level:

Composite video: VCR 1 OUT, VCR 2 OUT, MONITOR OUT: 1 V(p-p)/75 Ω

S-video: VCR 1 OUT, VCR 2 OUT, MONITOR OUT: (Y: luminance): 1 V(p-p)/75Ω  
(C: chrominance, burst): 0.286 V(p-p)/75 Ω

Component:

MONITOR OUT:

(Y: luminance): 1 V(p-p)/75 Ω  
(P<sub>B</sub>, P<sub>R</sub>): 0.7 V(p-p)/75 Ω

Synchronization:

Negative

Signal-to-Noise Ratio:

45 dB

**FM tuner (IHF)**

Tuning Range:

87.5 MHz to 108.0 MHz

Usable Sensitivity:

Monaural: 12.8 dBf (1.2 μV/75 Ω)

50 dB Quieting Sensitivity:

Monaural: 18.2 dBf (2.2 μV/75 Ω)  
Stereo: 38.2 dBf (22.3 μV/75 Ω)

Signal-to-Noise Ratio (IHF-A weighted):

Monaural: 78 dB at 85 dBf  
Stereo: 73 dB at 85 dBf

Total Harmonic Distortion:

Monaural: 0.2% at 1 kHz  
Stereo: 0.3% at 1 kHz

Stereo Separation at REC OUT:

40 dB at 1 kHz

Alternate Channel Selectivity:

60 dB (±400 kHz)

Frequency Response:

30 Hz to 15 kHz (+0.5 dB, -3 dB)

**AM tuner**

Tuning Range:

530 kHz to 1 710 kHz

Usable Sensitivity:

Loop antenna: 400 μV/m

Signal-to-Noise Ratio:

50 dB (100 mV/m)

**General**

Power Requirements:

AC 120V ~ , 60 Hz

Power Consumption:

580 W/690 VA (at operation)  
2.7 watts (in standby mode)

Dimensions (W x H x D):

445 mm x 177 mm x 475 mm  
(17 <sup>9</sup>/<sub>16</sub> in. x 7 in. x 18 <sup>3</sup>/<sub>4</sub> in.)

Mass:

23.5 kg (52 lbs)

Designs &amp; specifications are subject to change without notice.

# Introduction

*Nous vous remercions d'avoir acheté un de nos produits JVC.*

*Avant d'utiliser cet appareil, veuillez lire attentivement et entièrement ce mode d'emploi afin d'obtenir les meilleures performances possibles de votre appareil, et conservez ce mode d'emploi à titre de référence.*

## Caractéristiques

### THX Ultra2 certifié

Le nouveau standard THX Ultra2 assure la meilleure qualité de son et d'image, les performances les plus fiables en utilisant une amplification sur sept canaux lors de la reproduction des supports multicanaux. Dans les modes THX Ultra2 Cinema et THX Music mis au point récemment, tous les supports multicanaux (5,1 canaux ou plus) sont détectés automatiquement et traités correctement afin d'améliorer les informations Surround directionnelles et d'ambiance à travers les quatre enceintes Surround—deux de chaque côté et deux à l'arrière.

### Compatible avec divers formats audio, y compris le DTS 96/24

RX-DP20VBK vous permet de profiter de formats audio récemment mis au point tels que le Dolby Digital EX, le Dolby Pro Logic II, le DTS-ES, le DTS NEO:6 et le DTS 96/24.

- Cet appareil est aussi compatible avec les signaux Dual Mono enregistrés sur les disques Dolby Digital et DTS.

### DAP 7,1 canaux (Processeur acoustique numérique)

La technologie de simulation de champ sonore permet de recréer l'ambiance précise d'un cinéma ou d'une salle de concert existante. Grâce aux performances élevées du DSP (Processeur de signal numérique) et aux grandes capacités de mémoire, vous pouvez profiter d'un son Surround 7,1 canaux en reproduisant une source à 2 canaux ou multicanaux.

### Son Surround multicanaux virtuel pour casque d'écoute—3D HEADPHONE

Le système Surround virtuel intégré pour casque d'écoute est compatible avec les supports multicanaux. Vous pouvez obtenir un son Surround naturel à travers votre casque d'écoute.

### Convertisseur audio NA 192 kHz/24 bits PEM DD

Le convertisseur exclusif de JVC a été mis à niveau pour être complètement compatible avec les spécifications élevées des DVD audio. Les nuances subtiles du son sont reproduites fidèlement.

### Technologie K2

La technologie K2 a été conçue pour permettre une reproduction naturelle du son, atteignant une réduction radicale de la distorsion numérique et en créant un son d'ambiance original de haute précision.

### Convertisseur CC (Compression Compensatrice)

Le convertisseur CC élimine les instabilités et les ondulations, atteignant une réduction radicale de la distorsion numérique par un traitement des données numériques musicales par quantification 24 bits—et expansion de la fréquence d'échantillonnage à 128 kHz (pour les signaux fs 32 kHz)/176,4 kHz (pour les signaux fs 44,1 kHz)/192 kHz (pour les signaux fs 48 kHz). En utilisant le convertisseur CC, vous pouvez obtenir un champ sonore naturel pour n'importe quelle source.

### Circuit ZIST (Transmission du signal audio sans interférences)

Le circuit ZIST intégré aux prises EXT 7.1 CH IN (entrée) élimine avec succès les interférences des signaux vidéo sur les signaux audio en rendant les signaux audio complètement indépendants de la terre.

### Fonctionnement multi-pièces

Vous pouvez connecter deux paires d'enceintes avant au RX-DP20VBK, et les utiliser pour écouter différentes sources dans deux pièces différentes (Zone 1 et Zone 2) en même temps.

### Systèmes de commande à distance COMPU LINK/TEXT COMPU LINK/AV COMPU LINK

Ces systèmes de commande à distance COMPU LINK vous permettent de commander d'autres appareils audio/vidéo JVC à partir de cet ampli-tuner.

## Précautions

### Sources d'alimentations

- Pour débrancher l'ampli-tuner de la prise murale, tirez toujours sur la fiche et non pas sur le cordon d'alimentations secteur.
- Ne manipulez pas le cordon d'alimentation secteur avec les mains mouillées.
- Si vous n'avez pas l'intention d'utiliser l'ampli-tuner pendant une période prolongée, débranchez le cordon d'alimentation secteur de la prise murale.

### Fonctionnement multi-pièces

- N'utilisez pas la télécommande à l'extérieur ni n'installez les enceintes à l'extérieur.
- Lors de l'utilisation de l'ampli-tuner à partir d'un endroit où vous ne pouvez pas le voir (par exemple, quand vous commandez l'ampli-tuner installé dans le salon à partir de la cuisine), faites attention aux choses suivantes pour ne surprendre personne:
  - Faites attention ne pas régler le volume trop haut quand vous commandez l'ampli-tuner sans écouter la source de lecture.
  - Faites attention de ne surprendre personne avec une soudaine sortie de son de l'ampli-tuner quand vous le mettez sous tension. (Un arrêt soudain du son peut aussi surprendre quelqu'un.)
- Si l'ampli-tuner fonctionne tout seul ou fonctionne mal, considérez les causes suivantes:
  - Interférences extérieures aux communications RF entre l'ampli-tuner et la télécommande.
  - La télécommande est utilisée inintentionnellement. Par exemple, un livre est posé dessus, appuyant sur certaines touches de la télécommande.
- Si votre voisin utilise le même système ou un système similaire de télécommande, l'ampli-tuner peut recevoir les signaux RF de ce système et fonctionner inopinément. Si cela se produit, réglez les sélecteurs BAND situés à l'arrière de la télécommande sur une autre bande (BAND 1 ou BAND 2)—référez-vous à page 17 pour plus de détails.  
Si le problème persiste, arrêtez d'utiliser l'antenne-tige RF et la télécommande et consultez votre revendeur JVC ou le centre de service JVC le plus proche.

### Ventilation

Les sept amplificateurs à haute puissance intégrés dans cet ampli-tuner génèrent de la chaleur dans le boîtier.

Pour des raisons de sécurité, respectez les points suivants.

- Assurez-vous qu'il y a une bonne ventilation autour de l'ampli-tuner. Une mauvaise ventilation pourrait entraîner une surchauffe et endommager l'ampli-tuner.
- Ne bloquez pas les ouvertures ou les trous de ventilation. (Si les ouvertures ou les trous de ventilation sont bloqués par un journal un tissu, etc., la chaleur ne pourra pas être évacuée.)

### Autres

- Si un objet métallique ou un liquide tombait sur l'appareil, débranchez-le et consultez votre revendeur avant d'utiliser l'appareil à nouveau.
- N'utilisez pas cet ampli-tuner dans une salle de bains ou dans une pièce avec de l'eau.
- Ne placez aucun récipient rempli d'eau ou d'autres liquides (tels que des cosmétiques ou des médicaments, des vases de fleurs, des plantes d'intérieur, des tasses, etc.) sur cet ampli-tuner.
- Ne démontez pas l'appareil. Il n'y a aucune pièce réparable par l'utilisateur à l'intérieur.

En cas de problème, débranchez le cordon d'alimentation secteur et consultez votre revendeur JVC.



<b>Identification des parties</b> .....	<b>3</b>	<b>9</b> Réglage des prises d'entrée/sortie numériques —DIGITAL IN/OUT .....	42
<b>Pour commencer</b> .....	<b>7</b>	<b>10</b> Réglage des prises d'entrée vidéo—VIDEO INPUT .....	43
Avant l'installation .....	7	<b>11</b> Mise en et hors service de la sortie vidéo—VIDEO POWER ....	43
Vérification des accessoires fournis .....	7	<b>12</b> Réglage de l'utilisation de la Zone 2/Enceintes 2 —ZONE 2/SPEAKER 2 .....	43
Connexion des antennes FM et AM .....	7	<b>13</b> Superposition des menus—SUPERIMPOSE .....	44
Connexion des enceintes .....	8	<b>14</b> Affichage des textes d'information sur l'écran —FL DISPLAY .....	44
Connexion des appareils audio/vidéo .....	11	<b>15</b> Mémorisation du niveau de volume pour chaque source —ONE TOUCH OPE .....	44
■ Connexions analogiques .....	11	<b>Ajustements sonores</b> .....	<b>45</b>
■ Connexions numériques .....	16	Configuration du menu d'ajustement .....	45
Utilisation de l'antenne-tige RF et de l'émetteur de signaux IR .....	17	Commande à l'aide des affichages sur l'écran .....	46
Connexion du cordon d'alimentation .....	18	Procédure d'utilisation du menu .....	47
Mise en place des piles dans la télécommande .....	18	<b>1</b> Ajustement de l'égaliseur paramétrique pour chaque canal —PEQFRONT/CENTER/SURROUND/SURR BACK .....	48
<b>Fonctionnement multi-pièces</b> .....	<b>19</b>	<b>2</b> Réglage du mode de minuit—MIDNIGHT MODE .....	49
Connexions requises pour la Zone 2 .....	19	<b>3</b> Ajustement de divers effets—EFFECT ADJUST .....	49
Procédure de base pour la Zone 1 .....	20	<b>Utilisation des modes Surround et THX</b> .....	<b>51</b>
Procédure de base pour la Zone 2 .....	21	Reproduction de l'ambiance d'un cinéma .....	51
<b>Fonctionnement pour la Zone 1</b> <b>(pièce principale)</b> .....	<b>22</b>	Introduction des modes Surround et THX .....	51
Mise sous tension et hors tension (attente) de l'appareil .....	22	Modes Surround et THX applicables à divers supports .....	53
Annulation du fonctionnement pour la Zone 1 .....	23	Mise en service des modes Surround et THX .....	55
Sélection de la source de lecture de la Zone 1 .....	23	■ Mise en service de la reproduction à 7,1 canaux .....	55
Ajustement du volume de la Zone 1 .....	24	■ Mise en service des modes Surround .....	56
Mise en service des enceintes avant de la Zone 1 .....	25	■ Mise en service des modes THX .....	57
Sélection du mode d'entrée analogique ou numérique .....	25	<b>Utilisation des modes DSP</b> .....	<b>58</b>
Atténuation du signal d'entrée .....	26	Reproduction du champ sonore .....	58
Mise en sourdine du son de la Zone 1 .....	26	Introduction des modes DSP .....	58
Modification de la luminosité de l'affichage .....	27	Mise en service des modes DSP .....	59
Mise en et hors service de la fonction Analog Direct .....	27	<b>Utilisation du mode de lecture analogique</b> <b>multicanaux</b> .....	<b>60</b>
Reproduction de sons naturels .....	27	Mise en service des modes de lecture analogique multicanaux .....	60
Changement du nom de la source .....	27	<b>Système de commande à distance</b> <b>COMPU LINK</b> .....	<b>61</b>
Utilisation de la minuterie d'arrêt .....	28	<b>Système de commande à distance</b> <b>TEXT COMPU LINK</b> .....	<b>63</b>
<b>Fonctionnement de la Zone 2</b> <b>(pièce secondaire)</b> .....	<b>29</b>	■ Affichage des informations du disque sur l'écran du téléviseur (dans la Zone 1 ou dans la Zone 2) .....	64
Mise sous tension et hors tension (attente) de l'appareil et sélection du fonctionnement pour la Zone 2 .....	29	■ Recherche de disque (Uniquement pour le lecteur CD) .....	65
Annulation du fonctionnement pour la Zone 2 .....	30	■ Entrée des informations du disque .....	66
Sélection de la source de lecture de la Zone 2 .....	31	<b>Système de commande à distance</b> <b>AV COMPU LINK</b> .....	<b>68</b>
Ajustement du volume de la Zone 2 .....	31	<b>Commande des appareils audio/vidéo JVC</b> ....	<b>71</b>
Mise en service des enceintes avant de la Zone 2 .....	32	Commande des appareils audio .....	71
Mise en sourdine du son de la Zone 2 .....	32	Commande des appareils vidéo .....	73
<b>Réception des émissions de radio</b> .....	<b>33</b>	<b>Commande d'appareils d'autres fabricants</b> ...	<b>74</b>
Accord manuel des stations .....	33	Modification des codes de signal pré-réglés .....	74
Utilisation de l'accord par pré-réglage .....	34	Mémorisation manuelle des signaux de télécommande .....	78
Sélection du mode de réception FM .....	34	<b>Guide de dépannage</b> .....	<b>81</b>
<b>Réglages de base</b> .....	<b>35</b>	<b>Spécifications</b> .....	<b>83</b>
Menu de réglage .....	35		
Commande à l'aide des affichages sur l'écran .....	36		
Procédure d'utilisation des menus .....	37		
<b>1</b> Réglage des enceintes—SPEAKER SETTING .....	38		
<b>2</b> Ajustement des niveaux de sortie des canaux d'enceintes —CHANNEL LEVEL .....	38		
<b>3</b> Réglage de la distance des enceintes —SPEAKER DISTANCE .....	40		
<b>4</b> Réglage des sons graves—SUBWOOFER .....	40		
<b>5</b> Réglage du THX Audio—THX AUDIO SETUP .....	41		
<b>6</b> Réglage des enceintes de sortie des canaux Surround —SURR CH OUT .....	42		
<b>7</b> Réglage du niveau du retard audio—AUDIO DELAY .....	42		
<b>8</b> Sélection du son Dual Mono—DUAL MONO .....	42		



Indique les fonctions que VOUS POUVEZ AUSSI UTILISER quand l'ampli-tuner est prêt pour la Zone 2.

# Identification des parties

## Panneau avant

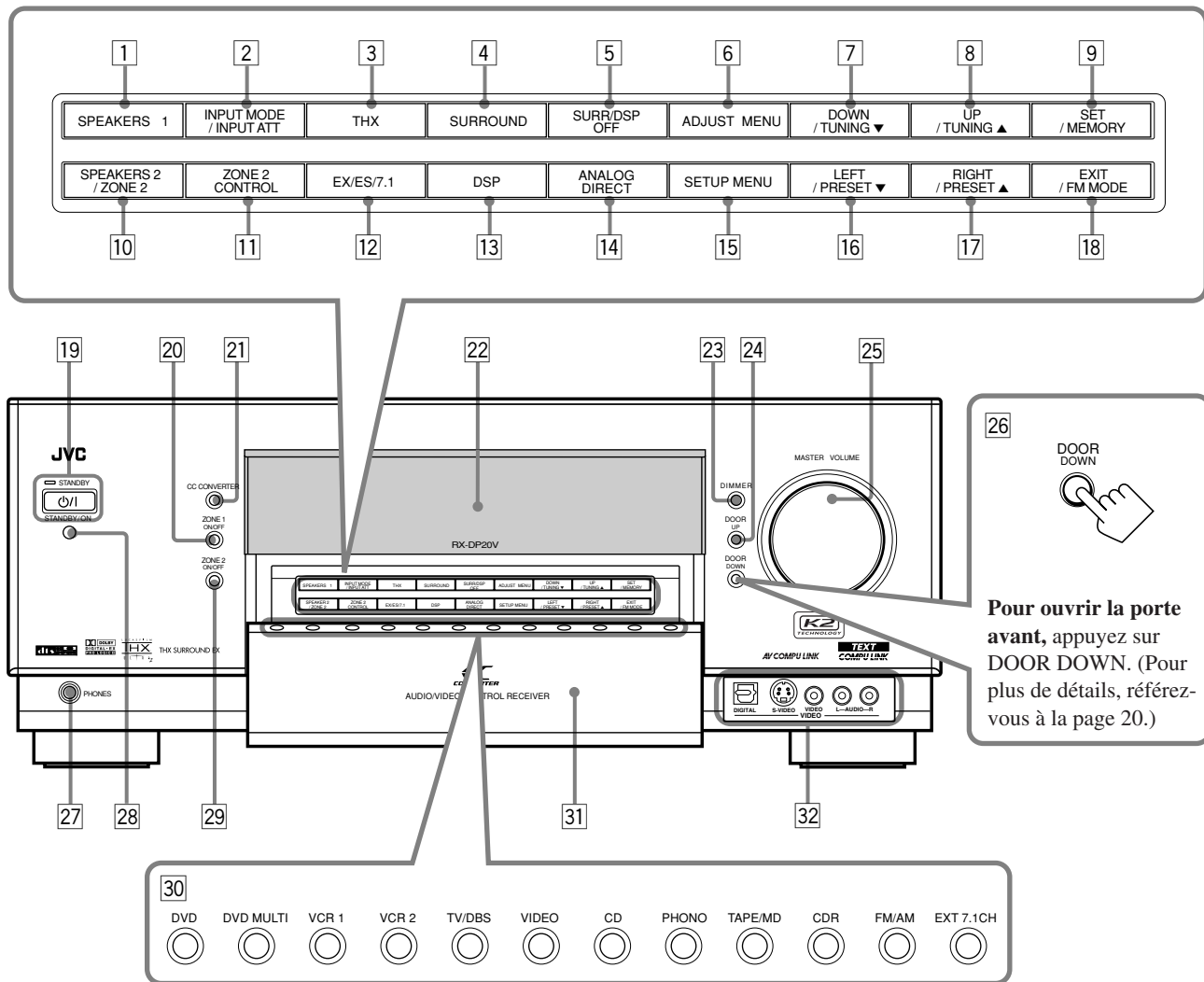

## Fenêtre d'affichage

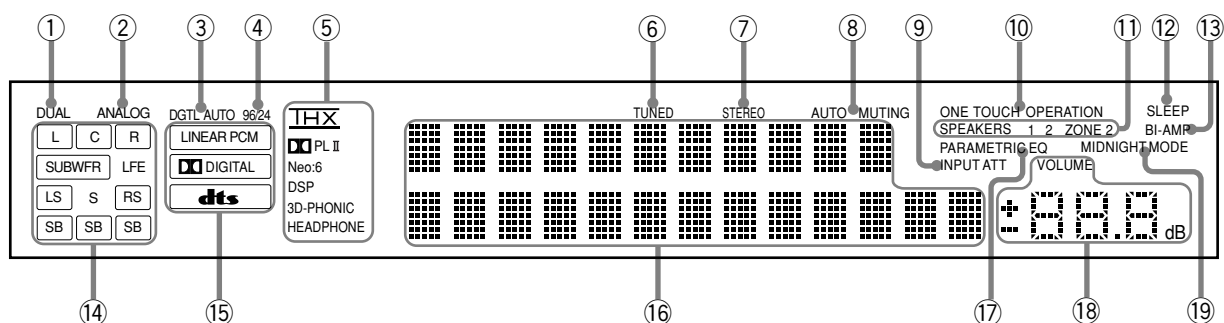

## Panneau avant

- 1 Touche **SPEAKERS 1** (20, 25)
- 2 Touche **INPUT MODE** (25)  
Touche **INPUT ATT** (26)
- 3 Touche **THX** (57, 60)
- 4 Touche **SURROUND** (56, 57)
- 5 Touche **SURR/DSP OFF** (56, 57, 59, 60)
- 6 Touche **ADJUST MENU** (46)
- 7 Touche **DOWN** (36, 46)  
Touche **TUNING ▼** (33)
- 8 Touche **UP** (36, 46)  
Touche **TUNING ▲** (33)
- 9 Touche **SET** (36, 46)  
Touche **MEMORY** (34)
- 10 Touche **SPEAKERS 2** (20, 25)  
Touche **ZONE 2** (32)
- 11 Touche **ZONE 2 CONTROL** (21, 29)
- 12 Touche **EX/ES/7.1** (55)
- 13 Touche **DSP** (59)
- 14 Touche **ANALOG DIRECT** (27)
- 15 Touche **SETUP MENU** (36)
- 16 Touche **LEFT** (36, 46)  
Touche **PRESET ▼** (34)
- 17 Touche **RIGHT** (36, 46)  
Touche **PRESET ▲** (34)
- 18 Touche **EXIT** (36, 46)  
Touche **FM MODE** (34)
- 19 Touche **⏻/⏻** (STANDBY/ON) et témoin **STANDBY** (20–22, 29)
  - Le témoin STANDBY est allumé en rouge quand l'appareil est hors tension.
- 20 Touche et témoin **ZONE 1 ON/OFF** (20–22)
  - Le témoin ZONE 1 ON/OFF est allumé en rouge quand la Zone 1 est en service.
- 21 Touche et témoin **CC CONVERTER** (27)
  - Le témoin CC CONVERTER est allumé en rouge quand le convertisseur CC est en service.
- 22 **Affichage**
- 23 Touche **DIMMER** (27)
- 24 Touche **DOOR UP** (20)
- 25 Réglage **MASTER VOLUME** (20, 21, 24, 31)
- 26 Touche **DOOR DOWN** (20)
- 27 Prise **PHONES** (25)
- 28 Capteur de télécommande
- 29 Touche et témoin **ZONE 2 ON/OFF** (21, 29, 30)
  - Le témoin ZONE 2 ON/OFF est allumé en rouge quand la Zone 2 est en service.
- 30 Touches de sélection de source (20, 23–25)
  - DVD, DVD MULTI, VCR 1, VCR 2, TV/DBS, VIDEO, CD, PHONO, TAPE/MD, CDR, FM/AM, EXT 7.1CH
- 31 **Porte avant**
- 32 **Prises d'entrée VIDEO** (12)

## Fenêtre d'affichage

- ① **Indicateur DUAL** (24)
  - S'allume quand un signal Dual Mono est détecté.
- ② **Indicateur ANALOG** (26)
  - S'allume quand une entrée (source) analogique est choisie.
- ③ **Indicateur DGTL AUTO** (26)
  - S'allume quand l'entrée numérique automatique (DIGITAL AUTO) est choisie.
- ④ **Indicateur 96/24** (52)
  - S'allume quand un signal DTS 96/24 est détecté.
- ⑤ **Indicateurs de mode Surround/THX/DSP**
  - Indique le réglage actuel du mode Surround/THX/DSP.
- ⑥ **Indicateur TUNED** (33)
  - S'allume quand une station est reçue.
- ⑦ **Indicateur STEREO** (33)
  - S'allume quand une station FM stéréo est reçue.
- ⑧ **Indicateur AUTO MUTING** (34)
  - S'allume quand le mode de réception FM est réglé sur la réception automatique (AUTO MUTING).
- ⑨ **Indicateur INPUT ATT** (26)
  - S'allume quand l'atténuateur d'entrée est en service.
- ⑩ **Indicateur ONE TOUCH OPERATION** (44)
  - S'allume quand le fonctionnement monotouche est en service.
- ⑪ **Indicateurs SPEAKERS 1/2/ZONE 2** (32)
  - **SPEAKERS** : S'allume quand une des enceintes connectée aux prises FRONT 1 SPEAKERS et FRONT 2/ZONE 2 SPEAKERS est en service.
  - **1/2** : S'allume quand les enceintes correspondantes sont en service pour la Zone 1.
  - **ZONE 2** : S'allume quand les enceintes avant connectées aux prises FRONT 2/ZONE 2 SPEAKERS sont en service pour la Zone 2.
- ⑫ **Indicateur SLEEP** (28)
  - S'allume quand la minuterie d'arrêt est en service.
- ⑬ **Indicateur BI-AMP** (44)
  - S'allume quand "SPEAKER 2" est réglé sur "BI-AMP OUT".
- ⑭ **Indicateurs d'enceinte et de signal** (23)
  - Indicateurs d'enceinte : Indiquent les enceintes en service.
  - Indicateurs de signal : Indiquent les signaux des canaux entrant.
- ⑮ **Indicateurs de format de signal numérique** (26)
  - Indiquent le format de signal numérique des signaux entrants.
- ⑯ **Affichage principal**
  - Montre le nom de la source, la fréquence de la station, le mode Surround/THX/DSP, etc.
- ⑰ **Indicateur PARAMETRIC EQ** (48)
  - S'allume quand l'égaliseur paramétrique est en service.
- ⑱ **Indicateur de niveau de VOLUME**
  - Indique le niveau du volume.
  - S'éteint quand le son est coupé.
- ⑲ **Indicateur MIDNIGHT MODE** (49)
  - S'allume quand le mode de minuit est en service.

## Panneau arrière

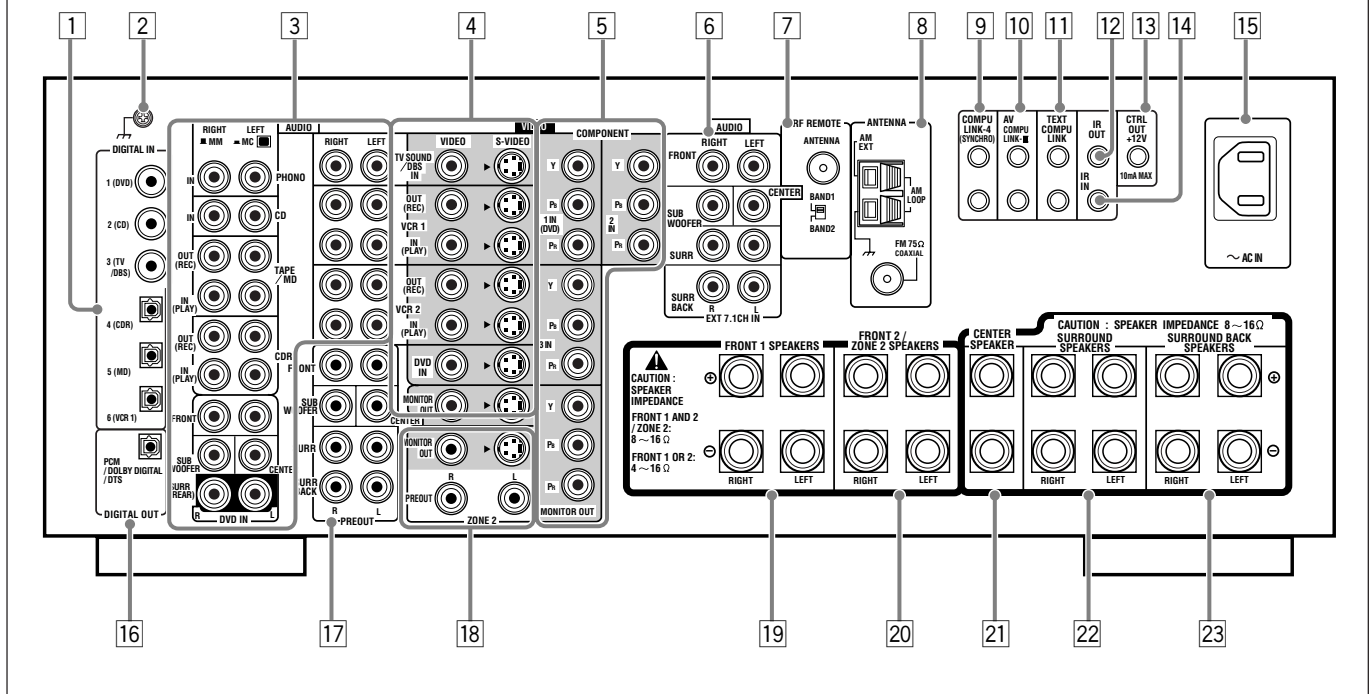

- |                                                                                                                                                                                                                                                                                                                                                                                                                                                                                                                                                                                                                                                                                                                                                                                                                                                                                                                                                                                                                                                                                                                                                                      |                                                                                                                                                                                                                                                                                                                                                                                                                                                                                                                                                                                                                                                                                                                                                                                                                                                                                                                                                                                                                                                                                                     |
|----------------------------------------------------------------------------------------------------------------------------------------------------------------------------------------------------------------------------------------------------------------------------------------------------------------------------------------------------------------------------------------------------------------------------------------------------------------------------------------------------------------------------------------------------------------------------------------------------------------------------------------------------------------------------------------------------------------------------------------------------------------------------------------------------------------------------------------------------------------------------------------------------------------------------------------------------------------------------------------------------------------------------------------------------------------------------------------------------------------------------------------------------------------------|-----------------------------------------------------------------------------------------------------------------------------------------------------------------------------------------------------------------------------------------------------------------------------------------------------------------------------------------------------------------------------------------------------------------------------------------------------------------------------------------------------------------------------------------------------------------------------------------------------------------------------------------------------------------------------------------------------------------------------------------------------------------------------------------------------------------------------------------------------------------------------------------------------------------------------------------------------------------------------------------------------------------------------------------------------------------------------------------------------|
| <p><b>1 Prises DIGITAL IN (16)</b></p> <ul style="list-style-type: none"> <li>• Coaxiale: 1 (DVD), 2 (CD), 3 (TV/DBS)</li> <li>• Optique: 4 (CDR), 5 (MD), 6 (VCR 1)</li> </ul> <p><b>2 Prise de mise à la terre (11)</b></p> <p><b>3 Prises d'entrée/sortie audio (13-15)</b></p> <ul style="list-style-type: none"> <li>• Entrée: PHONO IN, CD IN, TAPE/MD IN, CDR IN<br/>TV SOUND/DBS IN, VCR 1 IN, VCR 2 IN, DVD IN (5.1 ch)</li> <li>• Sortie: TAPE/MD OUT, CDR OUT<br/>VCR 1 OUT, VCR 2 OUT</li> </ul> <p><b>4 Prises d'entrée/sortie S-vidéo/vidéo composite (13-15)</b></p> <ul style="list-style-type: none"> <li>• Entrée: TV SOUND/DBS IN, VCR 1 IN, VCR 2 IN, DVD IN</li> <li>• Sortie: VCR 1 OUT, VCR 2 OUT, MONITOR OUT</li> </ul> <p><b>5 Prises d'entrée/sortie en composantes vidéo (13-15)</b></p> <ul style="list-style-type: none"> <li>• Entrée: 1 IN (DVD), 2 IN, 3 IN</li> <li>• Sortie: MONITOR OUT</li> </ul> <p><b>6 Prises EXT 7.1CH IN (entrée audio) (12)</b></p> <p><b>7 Prise RF REMOTE ANTENNA et sélecteur BAND 1/2 (17)</b></p> <p><b>8 Prises FM/AM ANTENNA (7, 8)</b></p> <p><b>9 Prises COMPU LINK-4 (SYNCHRO) (61, 63)</b></p> | <p><b>10 Prises AV COMPU LINK-III (68)</b></p> <p><b>11 Prises TEXT COMPU LINK (63)</b></p> <p><b>12 Prise IR OUT (18, 68)</b></p> <p><b>13 Prise CTRL OUT +12V</b></p> <ul style="list-style-type: none"> <li>• Cette prise est réservée à une utilisation de maintenance.</li> </ul> <p><b>14 Prise IR IN</b></p> <ul style="list-style-type: none"> <li>• Cette prise est réservée à une utilisation de maintenance.</li> </ul> <p><b>15 Prise ~ AC IN (18)</b></p> <p><b>16 Prise DIGITAL OUT (16)</b></p> <p><b>17 Prises PREOUT (10)</b></p> <ul style="list-style-type: none"> <li>• FRONT, SUBWOOFER, CENTER, SURR, SURR BACK</li> </ul> <p><b>18 Prises de sortie audio/vidéo ZONE 2 (19)</b></p> <ul style="list-style-type: none"> <li>• Sortie audio: PREOUT</li> <li>• Sortie vidéo: MONITOR OUT (S-vidéo/vidéo composite)</li> </ul> <p><b>19 Prises FRONT 1 SPEAKERS (9)</b></p> <p><b>20 Prises FRONT 2/ZONE 2 SPEAKERS (9, 19)</b></p> <p><b>21 Prises CENTER SPEAKER (9)</b></p> <p><b>22 Prises SURROUND SPEAKERS (9)</b></p> <p><b>23 Prises SURROUND BACK SPEAKERS (9)</b></p> |
|----------------------------------------------------------------------------------------------------------------------------------------------------------------------------------------------------------------------------------------------------------------------------------------------------------------------------------------------------------------------------------------------------------------------------------------------------------------------------------------------------------------------------------------------------------------------------------------------------------------------------------------------------------------------------------------------------------------------------------------------------------------------------------------------------------------------------------------------------------------------------------------------------------------------------------------------------------------------------------------------------------------------------------------------------------------------------------------------------------------------------------------------------------------------|-----------------------------------------------------------------------------------------------------------------------------------------------------------------------------------------------------------------------------------------------------------------------------------------------------------------------------------------------------------------------------------------------------------------------------------------------------------------------------------------------------------------------------------------------------------------------------------------------------------------------------------------------------------------------------------------------------------------------------------------------------------------------------------------------------------------------------------------------------------------------------------------------------------------------------------------------------------------------------------------------------------------------------------------------------------------------------------------------------|

## Télécommande

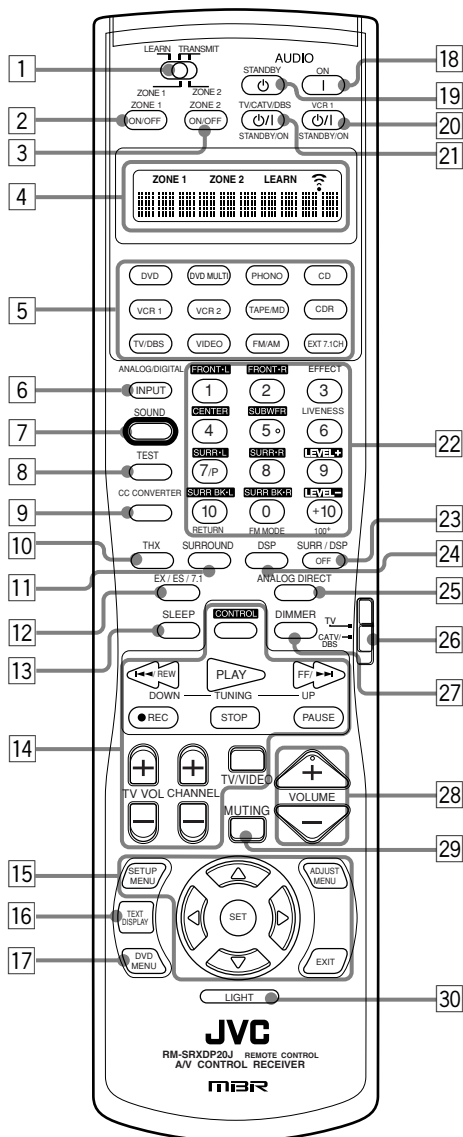

### Fenêtre d'affichage de la télécommande

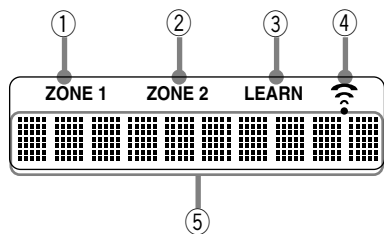

- 1 Sélecteur ZONE 1/ZONE 2 (LEARN/TRANSMIT)
- 2 Touche ZONE 1 ON/OFF (23)
- 3 Touche ZONE 2 ON/OFF (30)
- 4 Fenêtre d'affichage
- 5 Touches de sélection de source (20, 21, 23–25, 71–76, 78–80)
  - DVD, DVD MULTI, PHONO, CD, VCR 1, VCR 2, TAPE/MD, CDR, TV/DBS, VIDEO, FM/AM, EXT 7.1CH
- 6 Touche ANALOG/DIGITAL INPUT (25, 71)

- 7 Touche SOUND (39, 50, 56, 59, 71)
- 8 Touche TEST (39, 71)
- 9 Touche CC CONVERTER (27, 71)
- 10 Touche THX (57, 71)
- 11 Touche SURROUND (56, 57, 71)
- 12 Touche EX/ES/7.1 (55, 71)
- 13 Touche SLEEP (28)
- 14 Touches de commande des appareils audio/vidéo (72–76, 79, 80)
- 15 Touches de fonctionnement sur l'écran (36, 46, 64)
  - SETUP MENU, ADJUST MENU, SET, EXIT, Δ (UP), ▽ (DOWN), ◀ (LEFT), ▶ (RIGHT)
- 16 Touche TEXT DISPLAY (64)
- 17 Touche DVD MENU (73, 76)
- 18 Touche AUDIO | (ON) (20–22, 30, 76)
- 19 Touche AUDIO ⏻ (STANDBY) (22, 30, 76)
- 20 Touche VCR 1 ⏻/| (STANDBY/ON) (73, 75, 80)
- 21 Touche TV/CATV/DBS ⏻/| (STANDBY/ON) (73–75, 79)
- 22 • Touches numériques pour la sélection des canaux pré-réglés (34, 71)
  - Touches numériques pour l'ajustement du son (39, 56, 71)
  - Touches numériques pour l'ajustement des effets DSP (50, 59, 71)
  - Touches numériques pour la commande des appareils audio/vidéo (71–80)
- 23 Touche SURR/DSP OFF (56, 57, 59, 60, 71)
- 24 Touche DSP (59, 71)
- 25 Touche ANALOG DIRECT (27, 71)
- 26 Sélecteur de mode de fonctionnement du téléviseur (73–75, 79)
- 27 Touche DIMMER (27)
- 28 Touches VOLUME +/- (20, 21, 24, 31)
- 29 Touche MUTING (26, 32)
- 30 Touche LIGHT (18)

### Fenêtre d'affichage de la télécommande

- ① **Indicateur ZONE 1**
  - S'allume quand vous appuyez sur une touche de la télécommande alors que le sélecteur ZONE 1/ZONE 2 (LEARN/TRANSMIT) est réglé sur "ZONE 1". Cette télécommande ne peut être utilisée que pour la Zone 1.
- ② **Indicateur ZONE 2**
  - S'allume quand vous appuyez sur une touche de la télécommande alors que le sélecteur ZONE 1/ZONE 2 (LEARN/TRANSMIT) est réglé sur "ZONE 2". Cette télécommande ne peut être utilisée que pour la Zone 2.
- ③ **Indicateur LEARN**
  - S'allume quand le sélecteur ZONE 1/ZONE 2 (LEARN/TRANSMIT) est réglé sur "LEARN". Cette télécommande ne peut pas commander l'ampli-tuner ou les autres appareils, mais peut mémoriser les signaux IR. (Voir page 78.)
- ④ **Indicateur de transmission de signal**
  - S'allume quand un signal de télécommande est transmis.
- ⑤ **Affichage du mode de fonctionnement de la télécommande**
  - Le mode de fonctionnement de la télécommande, tel que "DVD", "CD", "SOUND", etc. apparaît. Quand le mode de fonctionnement de la télécommande est changé, il apparaît sur l'affichage pendant environ 10 secondes. (Lors de l'affichage du mode de commande pour confirmation uniquement, il n'apparaît que pendant 5 secondes—par exemple, quand vous appuyez sur la touche numérique 1 alors que le mode de commande est "CD", "CD" apparaît pendant environ 5 secondes.)

# Pour commencer

Cette section explique comment connecter les appareils audio/vidéo et les enceintes à l'ampli-tuner, ainsi que comment connecter l'alimentation.

## Avant l'installation

### Général

- Assurez-vous d'avoir les mains sèches.
- Mettez tous les appareils hors tension.
- Lisez les modes d'emploi fournis avec les appareils que vous allez connecter.

### Emplacements

- Installez l'ampli-tuner dans un endroit plat, bien ventilé et à l'abri de l'humidité.
- La température autour de l'appareil doit être comprise entre  $-5^{\circ}\text{C}$  et  $35^{\circ}\text{C}$  ( $23^{\circ}\text{F}$  et  $95^{\circ}\text{F}$ ).
- Assurez-vous qu'il y a une ventilation suffisante autour de l'ampli-tuner. Une mauvaise ventilation peut entraîner un échauffement excessif et endommager l'ampli-tuner.

### Manipulation de l'ampli-tuner

- N'insérez aucun objet métallique dans l'ampli-tuner.
- Ne démontez pas l'ampli-tuner ni ne retirez les vis, les couvercles ou le boîtier.
- N'exposez pas l'ampli-tuner à la pluie ou à l'humidité.

## Vérification des accessoires fournis

Vérifiez que tous les articles suivants se trouvent bien avec l'ampli-tuner.

Le nombre entre parenthèses indique la quantité de pièces fournies.

- Télécommande (1)
- Piles (2)
- Antenne cadre AM (1)
- Antenne FM (1)
- Antenne-tige RF (1)
- Transmetteur de signal IR (1)
- Ruban adhésif double-face (1)
- Couvercle de prises avant (1)
- Cordon d'alimentation secteur (1)

Si quelque chose manquait, contactez votre revendeur immédiatement.

## Connexion des antennes FM et AM

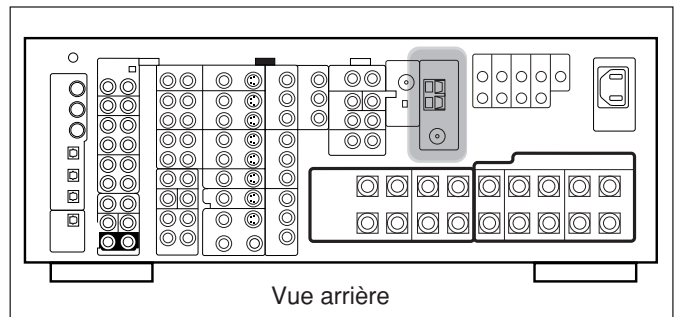

### Connexion de l'antenne FM

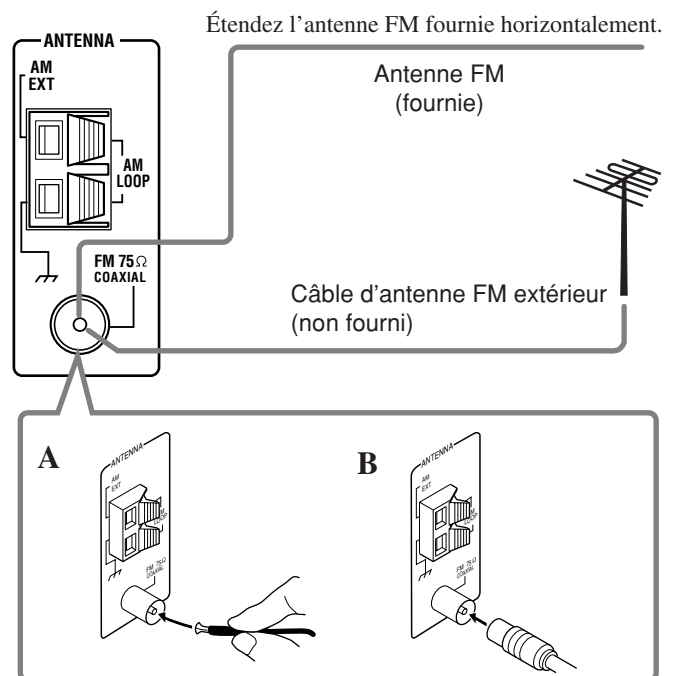

#### A. Utilisation de l'antenne FM fournie

L'antenne FM fournie peut être connectée à la prise FM 75Ω COAXIAL de façon temporaire.

#### B. Utilisation d'un connecteur de type standard avec une antenne FM extérieure (non fournie)

Un connecteur de type standard devrait normalement être connecté à la prise FM 75Ω COAXIAL.

### Remarque:

Si la réception est mauvaise, connectez une antenne extérieure. Avant de connecter un câble coaxial 75Ω (un câble rond allant à l'antenne extérieure), déconnectez l'antenne FM fournie.

## Connexion de l'antenne AM

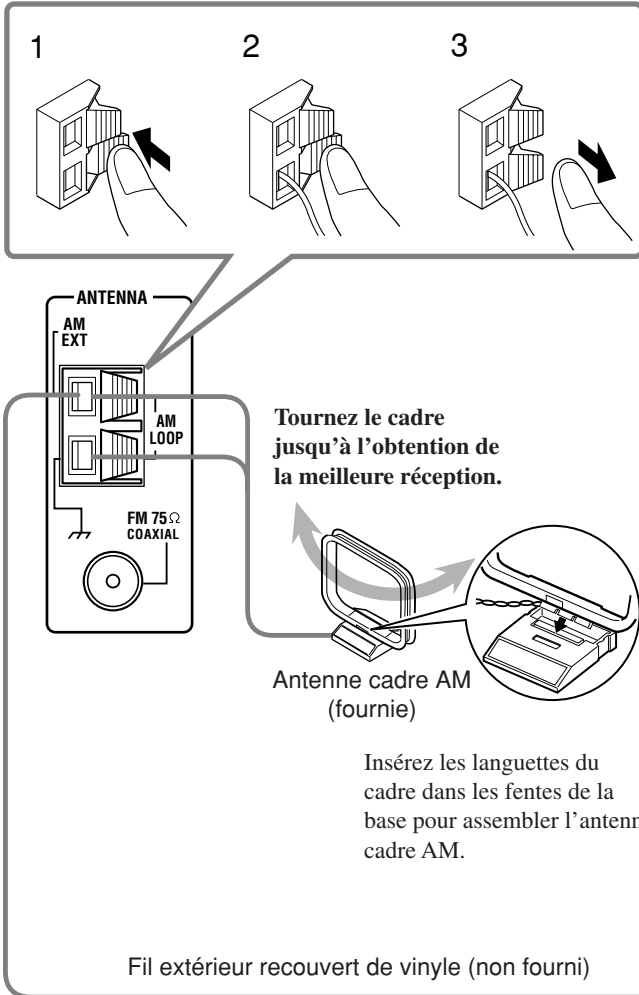

### Remarques:

- Si le fil de l'antenne cadre AM est recouvert de vinyle, retirez ce dernier en le tordant de la façon montrée sur l'illustration.
- Assurez-vous que les conducteurs d'antenne ne touchent aucune autre prise, cordon de connexion ou cordon d'alimentation. Cela pourrait causer une mauvaise réception.
- Si la réception est mauvaise, connectez un fil extérieur recouvert de vinyle à la prise AM EXT. (Laissez l'antenne cadre AM connectée.)



## Connexion des enceintes

Pour profiter pleinement des modes THX (voir page 51), il est recommandé d'utiliser des enceintes certifiées THX. Vous pouvez connecter les enceintes suivantes:

- Deux paires d'enceintes avant pour produire le son stéréo normal.
- Une paire d'enceintes Surround pour produire un mouvement sonore tridimensionnel et des effets sonores d'ambiance de fond.
- Une enceinte ou une paire d'enceintes Surround arrière pour profiter de la reproduction sonore à 6,1 canaux ou 7,1 canaux. Une paire d'enceintes est requise pour utiliser les modes THX Ultra2 Cinema et THX Music.
- Une enceinte centrale pour produire une image sonore riche en stabilisant la localisation du son (utilisée aussi pour accentuer les voix humaines).
- Un caisson de grave pour accentuer les graves et reproduire le canal LFE enregistré sur les supports multicanaux.

Pour chaque enceinte (sauf le caisson de grave), connectez les prises (+) et (-) du panneau arrière aux prises (+) et (-) marquées sur les enceintes. Pour la connexion du caisson de grave, référez-vous à la page 10.

### ATTENTION:

Utilisez uniquement des enceintes dont l'impédance correspond à l'impédance (SPEAKER IMPEDANCE) indiquée sur les prises d'enceinte.

- **Lors de la connexion à la fois aux prises FRONT 1 et FRONT 2 / ZONE 2 SPEAKERS**, utilisez des enceintes d'une impédance de 8 Ω à 16 Ω.
- **Lors de la connexion aux prises FRONT 1 ou FRONT 2 / ZONE 2 SPEAKERS**, utilisez des enceintes d'une impédance de 4 Ω à 16 Ω.

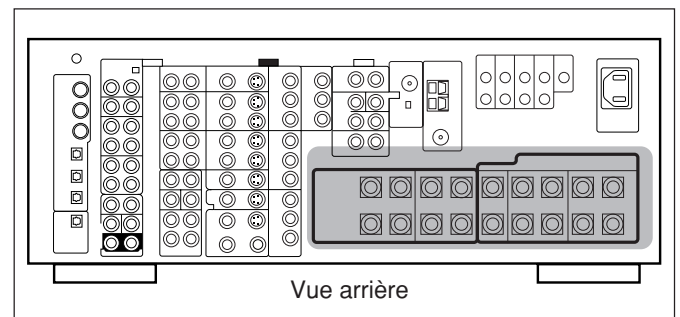

### Procédure de connexion de base

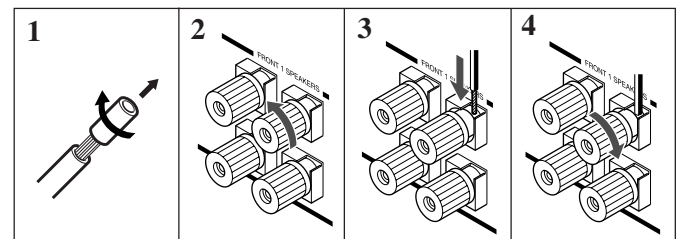

- 1 Coupez, torsadez et retirez l'isolant à l'extrémité de chaque câble de signal d'enceinte (non fourni).
- 2 Tournez la prise dans le sens contraire des aiguilles d'une montre.
- 3 Insérez le câble de signal d'enceinte.
- 4 Tournez la prise dans le sens des aiguilles d'une montre.

Suite à la page suivante.

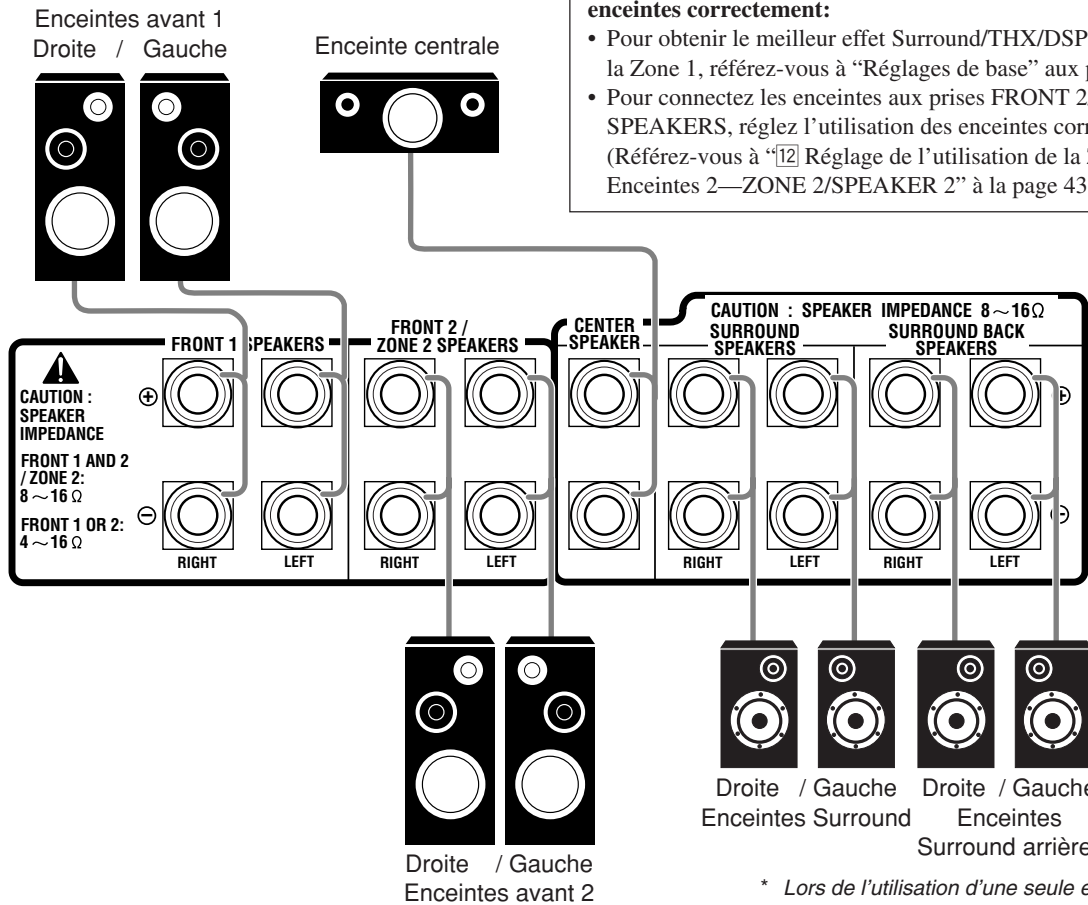

**IMPORTANT:**

Après avoir connecté les enceintes, réglez l'information des enceintes correctement:

- Pour obtenir le meilleur effet Surround/THX/DSP possible dans la Zone 1, référez-vous à "Réglages de base" aux pages 35 à 44.
- Pour connectez les enceintes aux prises FRONT 2/ZONE 2 SPEAKERS, réglez l'utilisation des enceintes correctement. (Référez-vous à "[12] Réglage de l'utilisation de la Zone 2/ Enceintes 2—ZONE 2/SPEAKER 2" à la page 43.)

**Disposition des enceintes de la Zone 1**

La disposition idéale des enceintes dépend des conditions de votre pièce d'écoute. Le schéma ci-dessous montre la disposition recommandée typique.

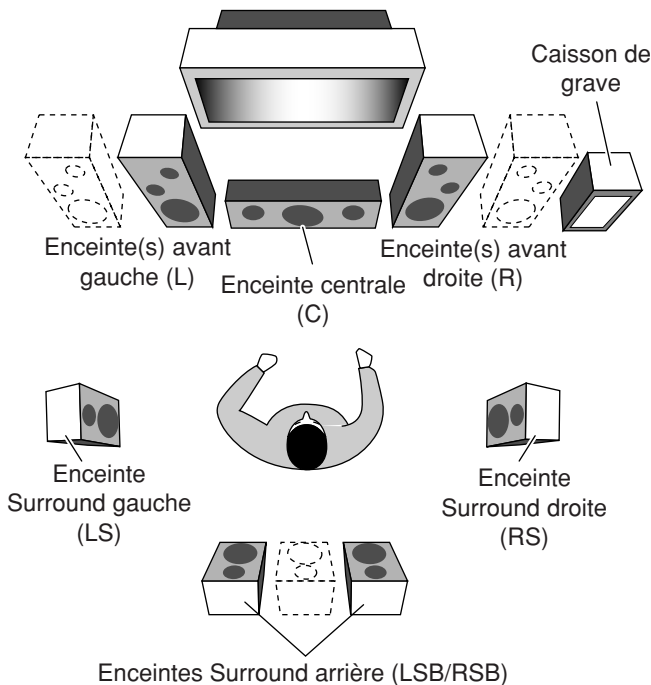

**Enceintes avant et enceinte centrale**

- Placez ces enceintes (position du haut-parleur des médiums) à la même hauteur du sol.
- Placez ces enceintes en direction des oreilles de l'auditeur.

**Enceintes Surround et Surround arrière**

- Placez ces enceintes à 1 mètre au-dessus des oreilles de l'auditeur.
- Dirigez ces enceintes vers les oreilles de l'auditeur.

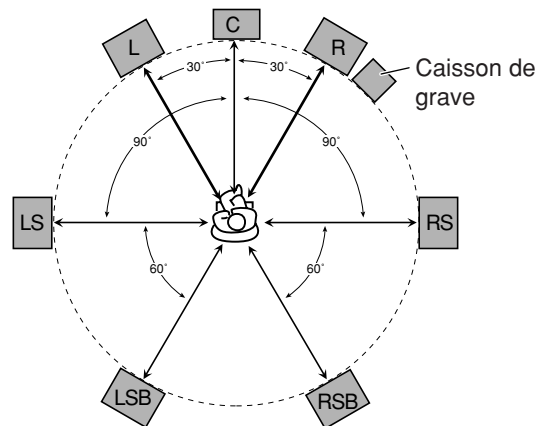

**Remarque:**

La disposition idéale des enceintes demande que toutes les enceintes soient placées à la même distance de l'auditeur. Cependant, puisqu'il peut être parfois difficile de satisfaire à ces exigences, cet appareil peut ajuster le temps de retard de façon que le son de toutes les enceintes atteigne l'auditeur en même temps. (Voir page 40.)



### À propos des prises FRONT 2/ZONE 2 SPEAKERS

Les prises FRONT 2/ZONE 2 SPEAKERS peuvent être utilisées de la façon suivante:

- Pour connecter une seconde paire d'enceintes dans la Zone 1.
- Pour connecter les enceintes avant de la Zone 2 lors de l'utilisation du fonctionnement multi-pièces (voir page 19).
- Pour connecter les enceintes avant de la Zone 1 et pour les entraîner en utilisant les deux amplificateurs intégrés à cet ampli-tuner. Si les enceintes connectées sont de type à double-câblage, vous pouvez les connecter de la façon montrée ci-dessous. (Vous pouvez utiliser les prises d'enceinte avant avec les prises de haute fréquence aussi bien qu'avec les prises de basse fréquence.)

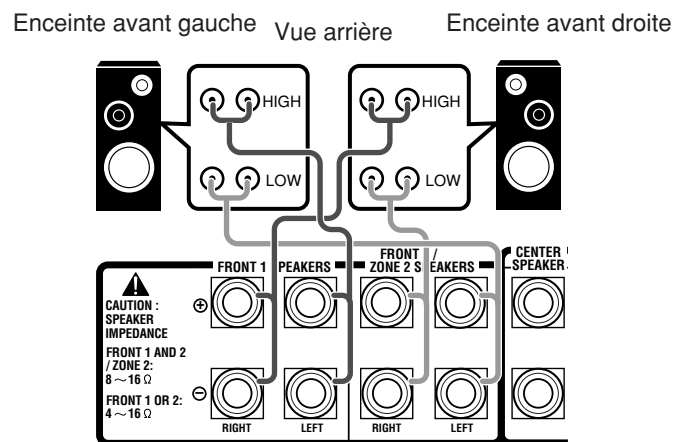

Pour utiliser les enceintes avec la connexion ci-dessus, référez-vous à "12 Réglage de l'utilisation de la Zone 2/Enceintes 2—ZONE 2/SPEAKER 2" aux pages 43 et 44.

- Quand vous utilisez cette connexion, vous ne pouvez pas utiliser les enceintes Surround arrière. (Dans ce cas, aucun son ne sort des prises SURR BACK PREOUT.)

### Connexion d'un caisson de grave

Vous pouvez accentuer les graves en connectant un caisson de grave. Connectez la prise d'entrée d'un caisson de grave actif à la prise SUBWOOFER PREOUT sur le panneau arrière en utilisant un câble muni de fiches cinch (non fourni).

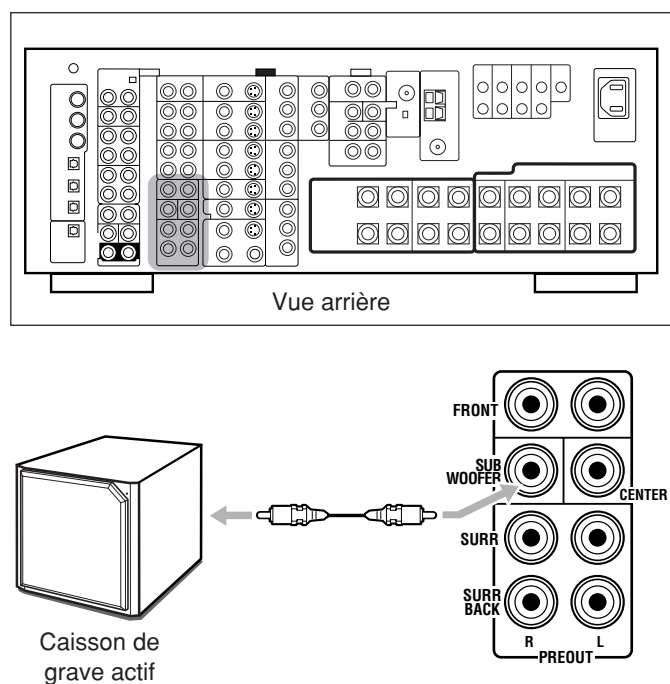

### Amélioration de votre système audio

Vous pouvez utiliser cet ampli-tuner comme un préamplificateur (amplificateur de commande) quand vous connectez des amplificateurs de puissance aux prises PREOUT sur le panneau arrière en utilisant un câble muni de fiches cinch (non fourni).

- Connectez la fiche blanche à la prise audio gauche et la fiche rouge à la prise audio droite.

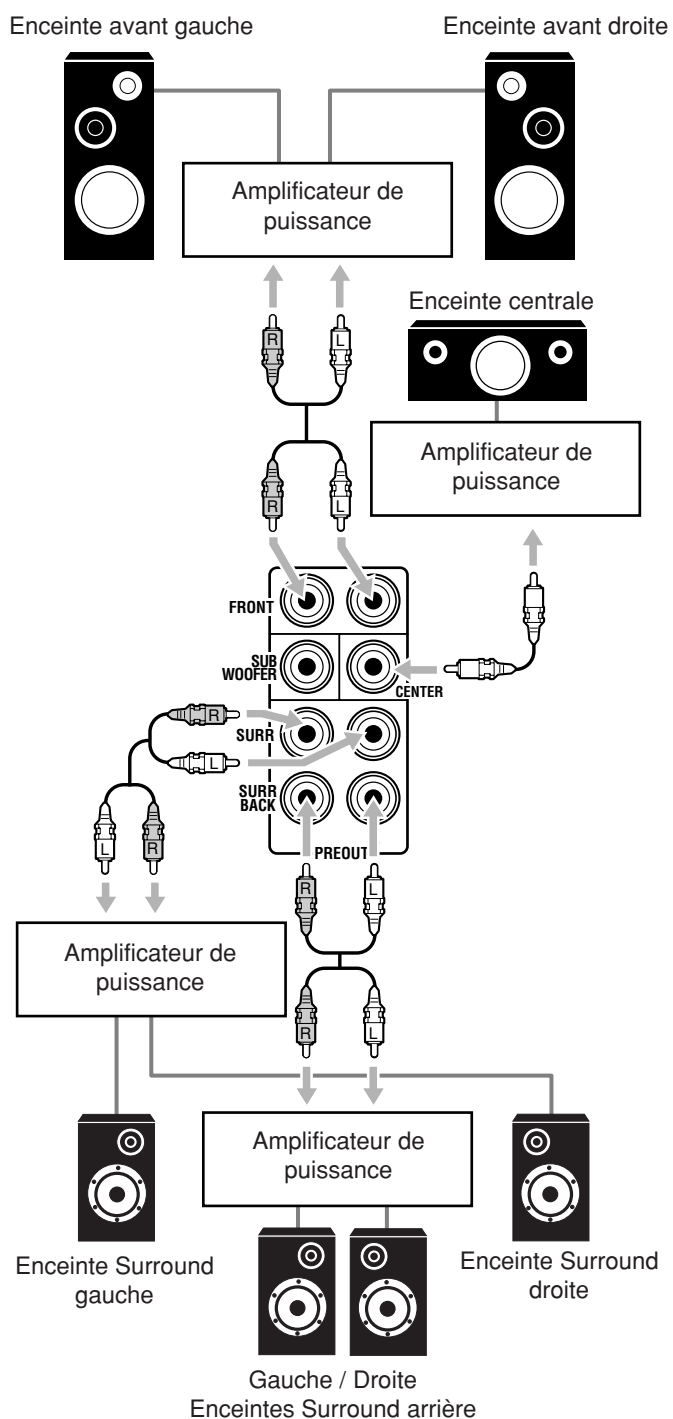
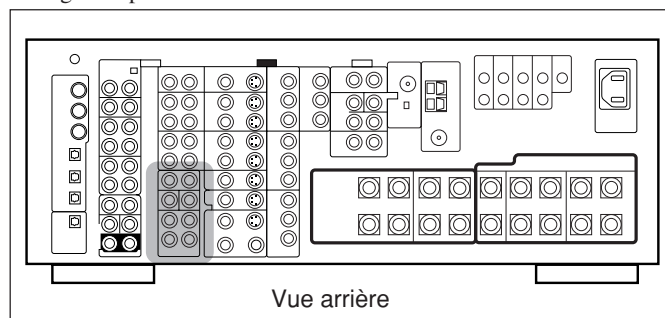

## Connexion des appareils audio/vidéo

Lors de la connexion d'appareils séparés, référez-vous aussi aux modes d'emploi que les accompagnent.

### Connexions analogiques

#### Connexions des appareils audio

Utilisez des câbles munis de fiches cinch (non fournis).

- Connectez la fiche blanche à la prise audio gauche et la fiche rouge à la prise audio droite.

#### ATTENTION:

Si vous connectez un appareil d'amélioration du son tel qu'un égaliseur graphique entre l'appareil source et cet ampli-tuner, la sortie sonore à travers cet ampli-tuner risque d'être déformée.

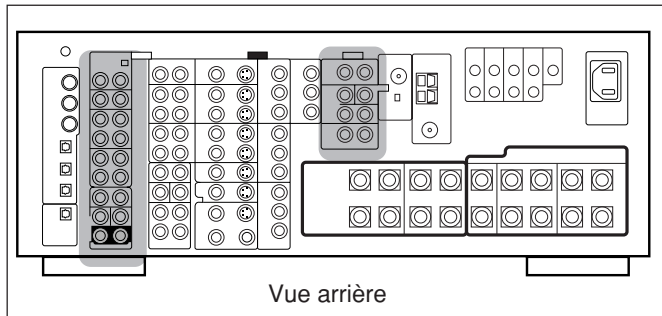

### Tourne-disque

#### Réglez le sélecteur MM/MC correctement en fonction du tourne-disque connecté.

- Si votre tourne-disque utilise une cellule de type MM (à aimant mobile), mettez le sélecteur en position sortie (■ MM).
- Si votre tourne-disque utilise une cellule de type MC (à bobine mobile), mettez le sélecteur en position entrée (■ MC).

Si un câble de mise à la terre est fourni avec votre tourne-disque, connectez-le à la vis marquée (⚡) sur le panneau arrière.



Tourne-disque À la sortie audio

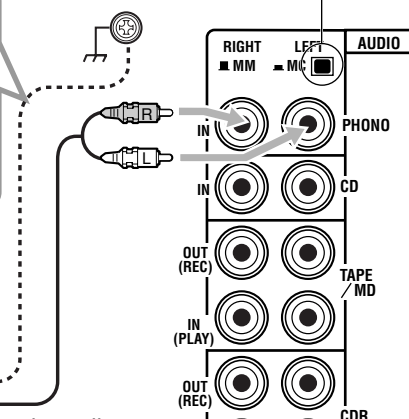

### Lecteur CD

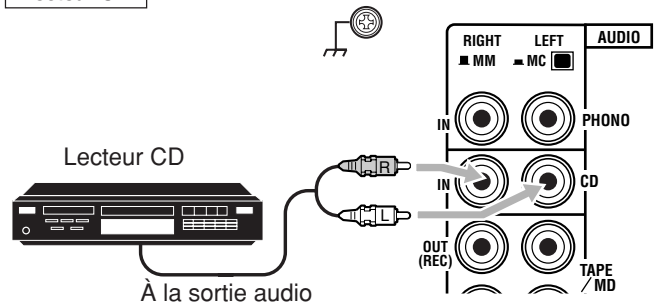

### Platine cassette ou enregistreur de MD

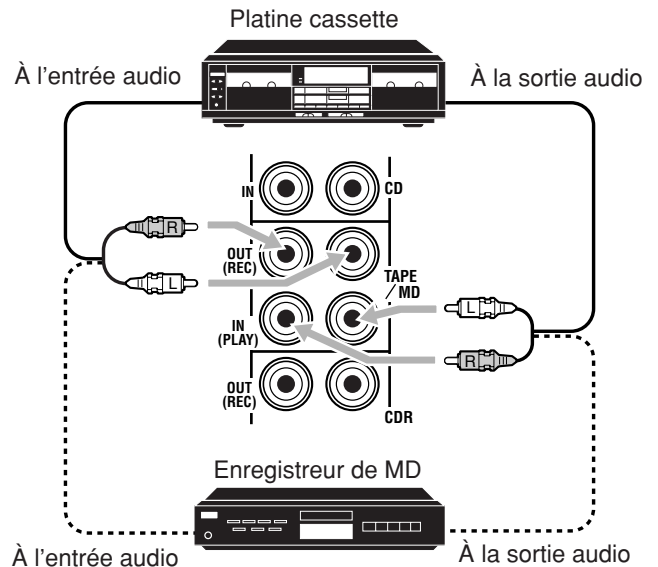

#### Remarque:

Vous pouvez connecter une platine cassette ou un enregistreur de MD aux prises TAPE/MD. Lors de la connexion d'un enregistreur de MD aux prises TAPE/MD, changez le nom de la source sur "MD", nom qui apparaîtra sur l'affichage lors de la sélection de la source. Reportez-vous à "Changement du nom de la source" à la page 27 pour les détails.

### Enregistreur de CD

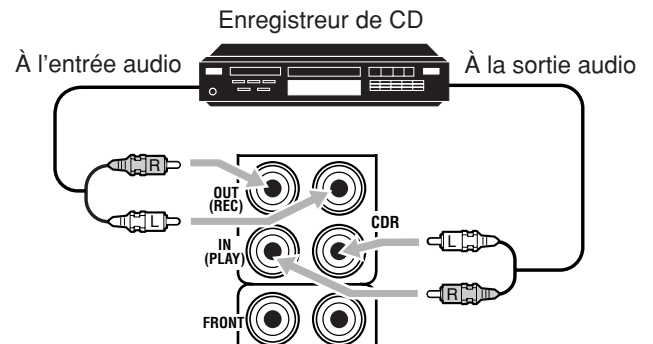

#### Si votre appareil audio possède une prise COMPU LINK ou TEXT COMPU LINK

- Référez-vous à la page 61 pour des informations détaillées sur la connexion et le système de commande à distance COMPU LINK.
- Référez-vous à la page 63 pour des informations détaillées sur la connexion et le système de commande à distance TEXT COMPU LINK.

**Appareil extérieur à 7,1 canaux**

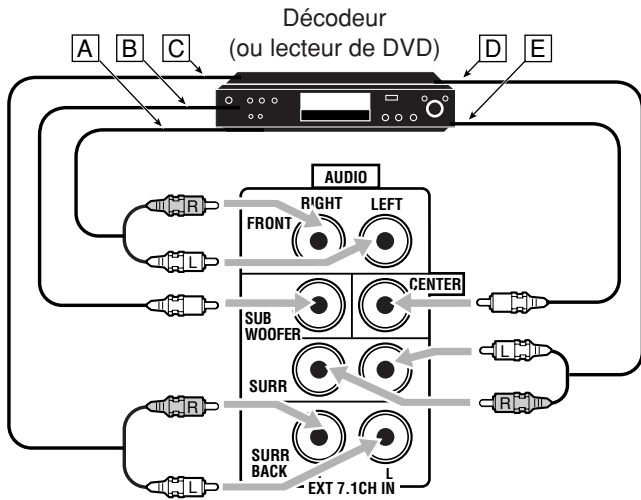

- A À la sortie du canal avant gauche/droit
- B À la sortie du canal LFE (caisson de grave)
- C À la sortie du canal Surround arrière gauche/droit
- D À la sortie du canal Surround gauche/droit
- E À la sortie du canal central

**Remarque:**

Le circuit ZIST (voir page 1) est intégré aux prises EXT 7.1CH IN afin de clarifier les signaux audio indépendamment du circuit d'entrée vidéo. Cependant, si l'appareil extérieur connecté aux prises EXT 7.1CH IN et cet ampli-tuner ne sont pas connectés à l'aide des cordons vidéo (composite, S-vidéo ou en composantes), du bruit peut être produit lors de l'écoute de cet appareil extérieur. Dans ce cas, connectez les prises de sortie de l'appareil extérieur à des prises d'entrée vidéo inutilisées sur cet ampli-tuner.

**Comment voir les images d'un appareil extérieur connecté aux prises EXT 7.1CH IN (entrée audio)**

Les prises EXT 7.1CH IN n'ont aucune prise d'entrée vidéo correspondante à l'arrière. Vous devez utiliser une des méthodes suivantes pour voir les images de l'appareil extérieur.

- Connectez la prise de sortie vidéo de l'appareil extérieur directement au téléviseur et choisissez l'entrée correspondante sur le téléviseur.
- Connectez la prise de sortie vidéo de l'appareil extérieur à une des prises d'entrée vidéo libre à l'arrière, puis...
  1. Choisissez cette entrée vidéo comme source vidéo.
  2. Choisissez "EXT 7.1CH" comme source audio.
 (Référez-vous à "Sélection d'une source différente pour l'image et le son" à la page 24).

**Connexion des appareils vidéo**

Utilisez des câbles munis de fiches cinch (non fournis). Connectez la fiche blanche à la prise audio gauche, la fiche rouge à la prise audio droite et la fiche jaune à la prise vidéo.

- Si vos appareils vidéo ont des prises S-vidéo (séparation Y/C) et/ou des prises en composantes vidéo (Y, Pb, Pr), connectez-les en utilisant un câble S-vidéo (non fourni) et/ou un câble en composantes vidéo (non fourni). En utilisant ces prises, vous obtiendrez une image de meilleure qualité—dans l'ordre: Composantes vidéo > S-vidéo > Vidéo composite.

**IMPORTANT:**

Cet ampli-tuner est muni des prises vidéo suivantes—prises vidéo composantes, S-vidéo et composantes vidéo. Vous pouvez utiliser n'importe lesquelles pour connecter un appareil vidéo. Cependant, respectez les points suivants pour la connexion:

- **Les signaux vidéo composés et les signaux S-vidéo peuvent être convertis mutuellement, et peuvent aussi être convertis en signaux en composantes vidéo.** Alors, les signaux d'entrée des deux types peuvent être sortis par toutes les prises de sortie vidéo. (Si les deux signaux sont utilisés, l'appareil donne automatiquement la priorité aux signaux S-vidéo.)
  - Les images peuvent être déformées si les signaux sont convertis. Si cela se produit, connectez l'appareil source et le téléviseur en utilisant des cordons du même type.
- **Lorsque les appareils enregistreurs sont connectés à cet appareil à l'aide des cordons vidéo ou S-vidéo,** les appareils de lecture doivent être connectés à cet appareil en utilisant de cordon du même type.
- **Les signaux en composantes vidéo ne peuvent pas être convertis.** Alors les signaux d'entrée de ce type ne peuvent être sortis que par les prises de sortie en composantes vidéo.

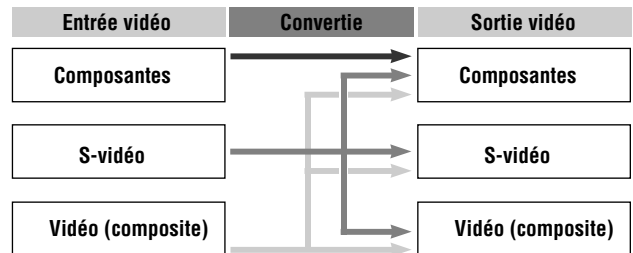

**Avertissement:** Les images des appareils vidéo connectés uniquement aux prises d'entrée en composantes vidéo à l'arrière de l'appareil ne peuvent pas être vues en Zone 2.

**Caméra vidéo**

Les prises d'entrée VIDEO sur le panneau avant sont pratiques pour connecter et déconnecter un appareil fréquemment.

- Quand vous n'utilisez pas les prises d'entrée VIDEO, attachez le couvercle des prises avant (fourni) à ces prises pour les protéger de la poussière.

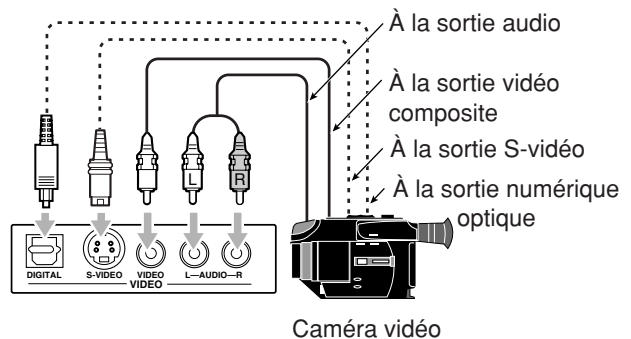
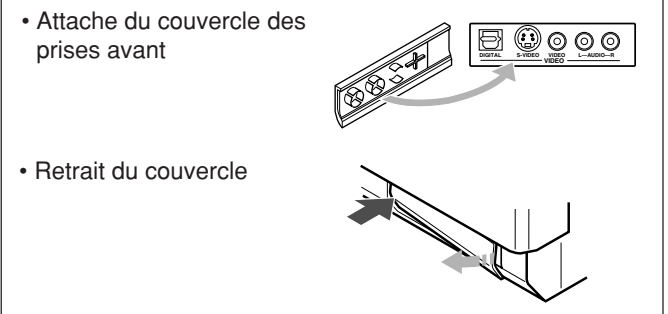

**Lors de l'utilisation de la prise d'entrée numérique**

Choisissez le mode d'entrée numérique correct. Pour les détails, référez-vous à "Sélection du mode d'entrée analogique ou numérique" à la page 25.

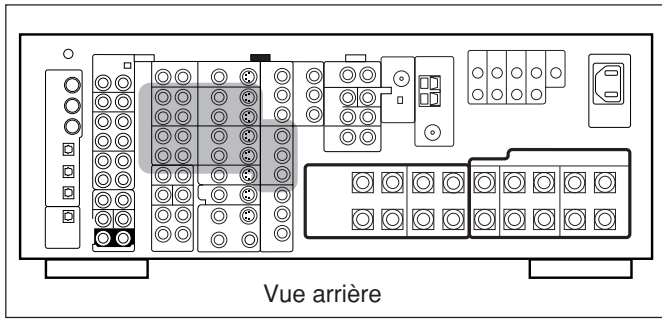

**Magnéto(s)**

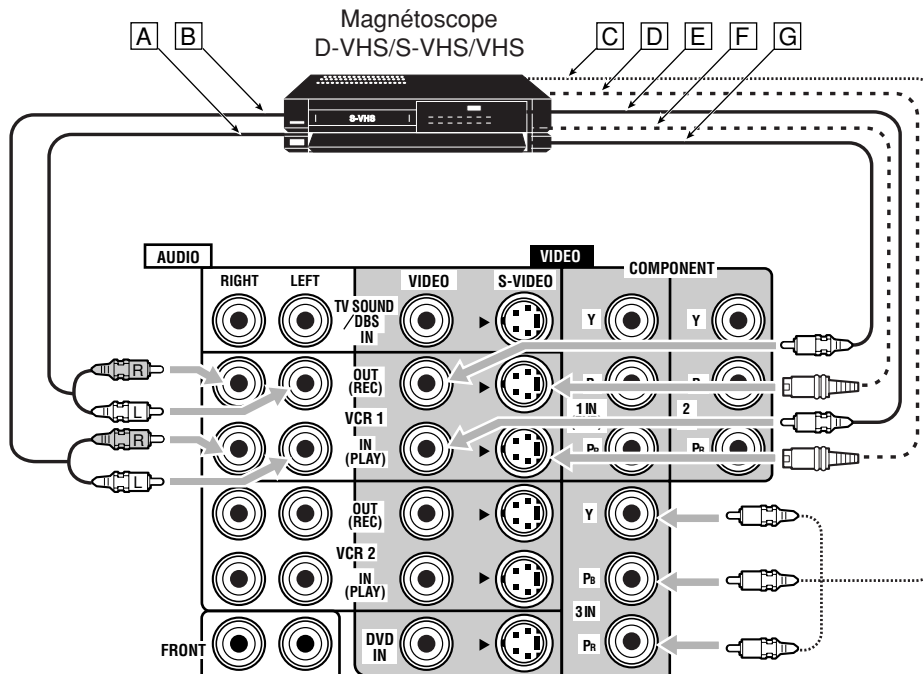

- A À l'entrée audio
- B À la sortie audio
- C À la sortie en composantes vidéo
- D À la sortie S-vidéo
- E À la sortie vidéo composite
- F À l'entrée S-vidéo
- G À l'entrée vidéo composite

**Remarques:**

- Si votre magnéto(s) est muni de prises de sortie en composantes, vous pouvez le connecter aux prises COMPONENT 1 IN (DVD), 2 IN ou 3 IN. Lors de la connexion d'un magnéto(s) à l'un de ces jeux de prises, réglez la prise d'entrée vidéo correctement. Pour les détails, référez-vous à "10 Réglage des prises d'entrée vidéo—VIDEO INPUT" à la page 43.
- Pour voir les images du magnéto(s) en Zone 2, connectez-le aux prises d'entrée S-vidéo ou vidéo composite.

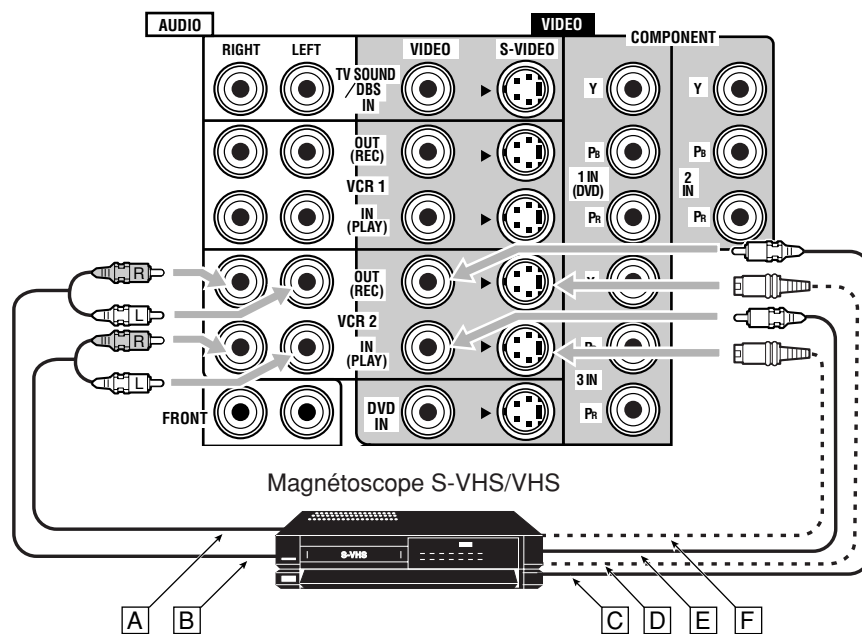

- A À la sortie audio
- B À l'entrée audio
- C À l'entrée vidéo composite
- D À l'entrée S-vidéo
- E À la sortie vidéo composite
- F À la sortie S-vidéo

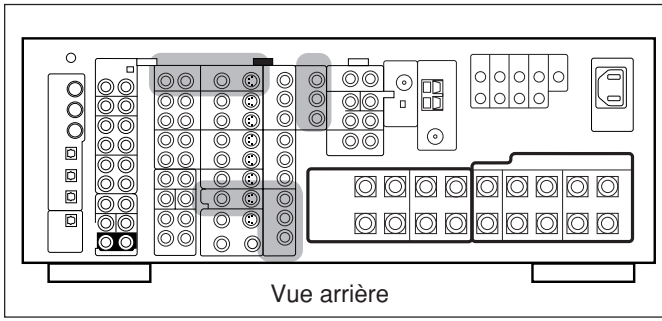

**Téléviseur et/ou tuner DBS**

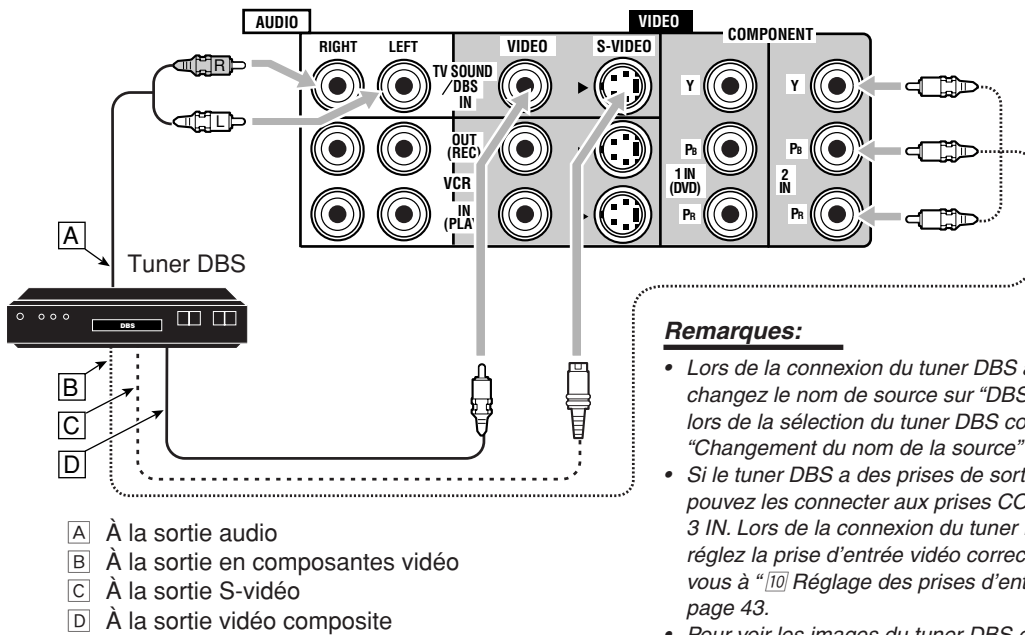
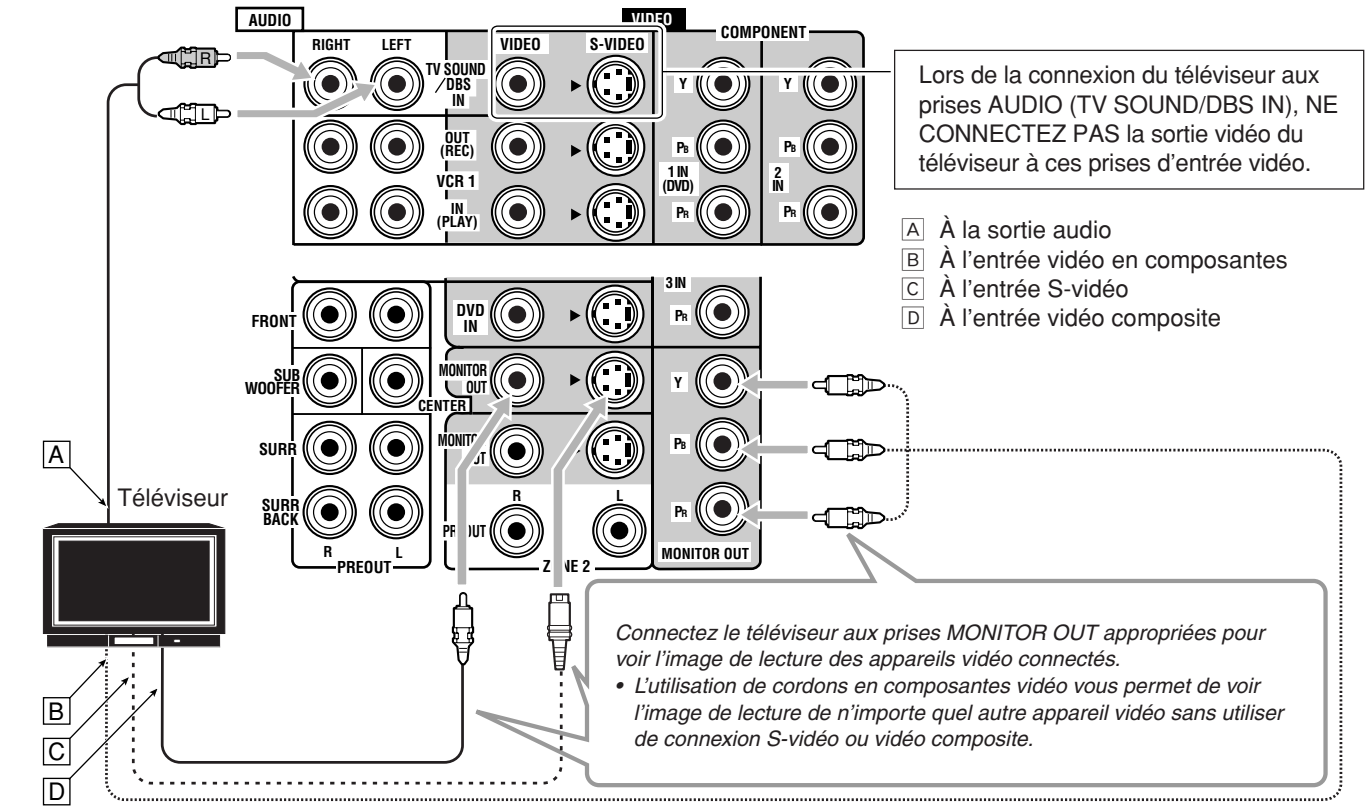

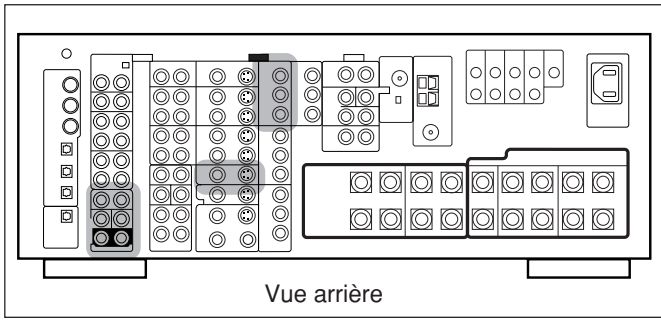

**Lecteur de DVD**

- Lors de la connexion d'un lecteur de DVD avec les prises de sortie stéréo:

- A À la sortie audio du canal avant gauche/droit (ou à la sortie audio mixée si nécessaire)
- B À la sortie vidéo composite
- C À la sortie S-vidéo
- D À la sortie en composantes vidéo

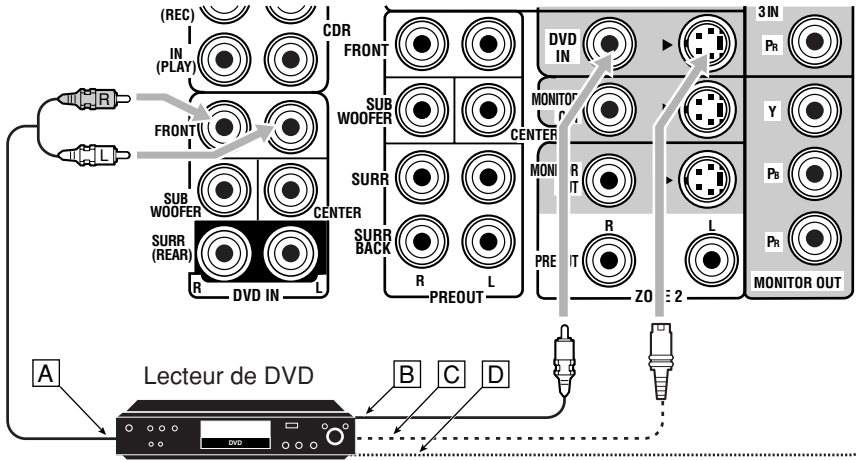
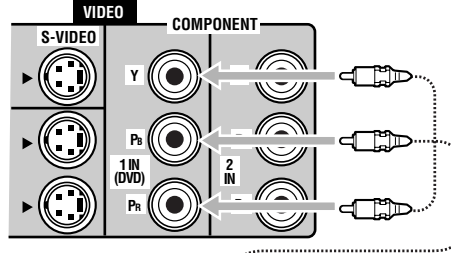

**Remarques:**

- Si le lecteur de DVD a des prises de sortie en composantes vidéo, vous pouvez les connecter aux prises COMPONENT 1 IN (DVD), 2 IN ou 3 IN. Lors de la connexion du lecteur de DVD à un de ces jeux de prises, réglez la prise d'entrée vidéo correctement. Pour les détails, référez-vous à "[10] Réglage des prises d'entrée vidéo—VIDEO INPUT" à la page 43.
- Pour voir les images du lecteur de DVD en Zone 2, connectez-le aux prises d'entrée S-vidéo ou vidéo composite.

- Quand vous connectez un lecteur de DVD muni de prises de sortie analogique discrète (reproduction à 5,1 canaux):

- A À la sortie audio du canal avant gauche/droit
- B À la sortie du caisson de grave (LFE)
- C À la sortie audio du canal Surround gauche/droit
- D À la sortie audio du canal central
- E À la sortie vidéo composite
- F À la sortie S-vidéo
- G À la sortie en composantes vidéo

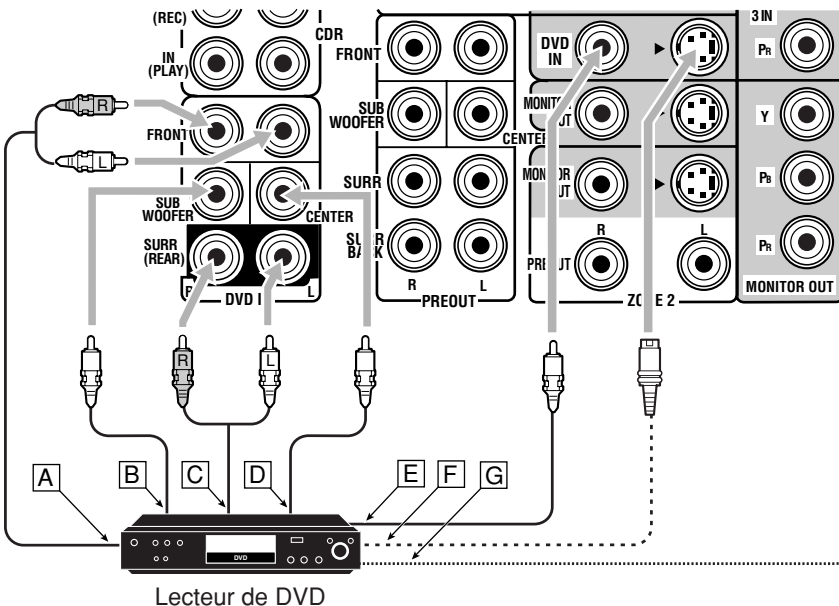
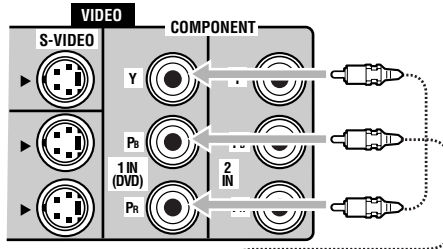

**Remarques:**

- Si le lecteur de DVD a des prises de sortie en composantes vidéo, vous pouvez les connecter aux prises COMPONENT 1 IN (DVD), 2 IN ou 3 IN. Lors de la connexion du lecteur de DVD à un de ces jeux de prises, réglez la prise d'entrée vidéo correctement. Pour les détails, référez-vous à "[10] Réglage des prises d'entrée vidéo—VIDEO INPUT" à la page 43.
- Pour voir les images du lecteur de DVD en Zone 2, connectez-le aux prises d'entrée S-vidéo ou vidéo composite.

## Connexions numériques

Cet ampli-tuner est muni de six prises numériques d'entrée DIGITAL IN—trois prises numériques coaxiales et trois prises numériques optiques—et d'une prise de sortie numérique DIGITAL OUT (optique) à l'arrière.

- Une autre prise d'entrée optique numérique est située sur le panneau avant (voir page 12).

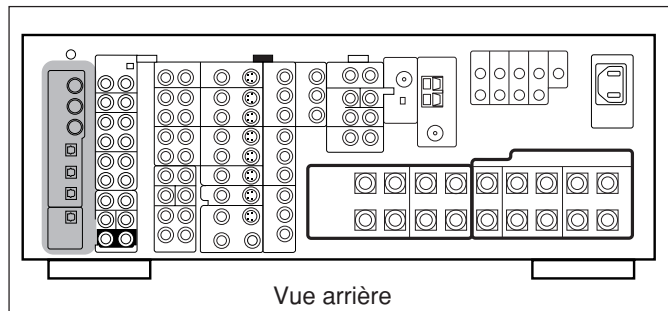

### IMPORTANT:

- Lors de la connexion d'un lecteur de DVD, d'un tuner de télévision numérique, d'un magnétoscope numérique ou d'un tuner DBS en utilisant les prises numériques, vous devez aussi connecter l'appareil à la prise vidéo sur le panneau arrière. Si vous ne le connectez pas à la prise vidéo, vous ne pourrez pas voir l'image de lecture.
- Après avoir connecté les appareils en utilisant les prises DIGITAL IN, réalisez les réglages suivants si nécessaire.
  - Réglez la prise d'entrée numérique (DIGITAL IN) correctement. Pour les détails, référez-vous à "[9] Réglage des prises d'entrée/sortie numériques—DIGITAL IN/OUT" à la page 42.
  - Choisissez le mode d'entrée numérique correct. Pour les détails, référez-vous à "Sélection du mode d'entrée analogique ou numérique" à la page 25.

### Prises d'entrée numérique

Vous pouvez connecter n'importe quel appareil muni d'une prise de sortie coaxiale ou optique numérique.

Câble coaxial numérique (non fourni)  
entre les prises numériques coaxiales



Câble optique numérique (non fourni)  
entre les prises numériques optiques



Si l'appareil est muni d'une prise de sortie coaxiale numérique, connectez-le à la prise 1 (DVD), 2 (CD) ou 3 (TV/DBS) en utilisant un câble coaxial numérique (non fourni).

Si l'appareil est muni d'une prise de sortie optique numérique, connectez-le à la prise 4 (CDR), 5 (MD) ou 6 (VCR 1) en utilisant un câble optique numérique (non fourni).

Avant de connecter un câble optique numérique, retirez le capuchon de protection.

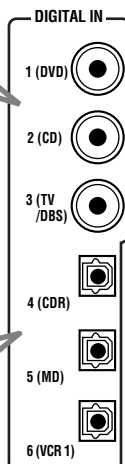
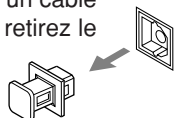

### Remarques:

- À l'expédition de l'usine, les prises DIGITAL IN ont été réglées pour les appareils suivants.
  - 1 (coaxiale) : Pour le lecteur de DVD
  - 2 (coaxiale) : Pour le lecteur CD
  - 3 (coaxiale) : Pour le tuner de télévision numérique
  - 4 (optique) : Pour l'enregistreur de CD
  - 5 (optique) : Pour l'enregistreur de MD
  - 6 (optique) : Pour le magnétoscope 1 (magnétoscope connecté aux prises VCR 1)
- Si vous souhaitez commander le lecteur CD, l'enregistreur de CD ou l'enregistreur de MD en utilisant le système de commande à distance COMPU LINK ou TEXT COMPU LINK, connectez aussi l'appareil souhaité de la façon décrite dans "Connexions analogiques" (voir page 11).
- Si vous souhaitez commander le magnétoscope, le téléviseur ou le lecteur de DVD en utilisant le système de commande à distance AV COMPU LINK, connectez aussi l'appareil cible de la façon décrite dans "Connexions analogiques" (voir pages 13 à 15).
- Pour utiliser les appareils sources numériques pour la Zone 2, connectez-les aussi en utilisant la méthode de connexion analogique.

### Prise de sortie numérique

Vous pouvez connecter n'importe quel appareil numérique possédant une prise d'entrée numérique optique.

Câble optique numérique (non fourni)  
entre les prises numériques optiques



Quand un appareil d'enregistrement numérique tel qu'un enregistreur de MD ou un enregistreur de CD est muni d'une prise d'entrée numérique optique, le connecter à la prise DIGITAL OUT vous permet de réaliser un enregistrement numérique-numérique.

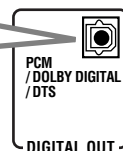

### Remarque:

Le format des signaux numériques transmis par la prise DIGITAL OUT peut être déterminé en utilisant le menu de réglage. Pour les détails, référez-vous à "[9] Réglage des prises d'entrée/sortie numériques—DIGITAL IN/OUT" aux pages 42 et 43.

## Utilisation de l'antenne-tige RF et de l'émetteur de signaux IR

La combinaison de l'antenne-tige RF et de l'émetteur de signaux IR permet d'utiliser plus efficacement la fonction multi-pièces.

La télécommande fournie avec cet ampli-tuner peut émettre des signaux RF et IR en même temps. L'ampli-tuner reçoit les signaux RF émis de la télécommande et les convertit en signaux IR, puis émet les signaux convertis vers le capteur de télécommande des autres appareils par l'émetteur de signaux IR.

Cela signifie qu'il est possible non seulement de commander cet ampli-tuner mais aussi les autres appareils à partir de la Zone 2.

### Installation de l'antenne-tige RF

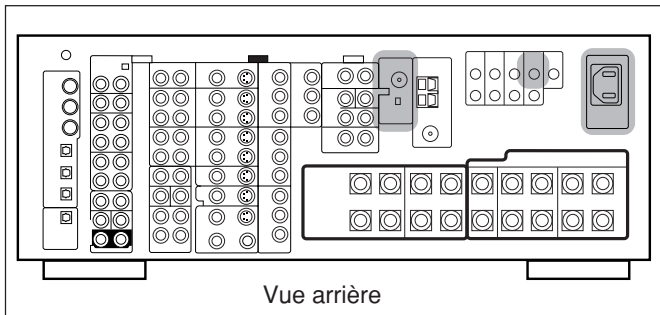

La télécommande fournie avec cet ampli-tuner peut émettre à la fois des signaux RF (radiofréquence) et des signaux IR (infrarouge). L'antenne-tige RF peut recevoir les signaux RF émis de la télécommande. Alors, si l'antenne-tige est connectée, il est possible de commander l'ampli-tuner à une distance de 15 m (50 pieds) en utilisant les signaux RF envoyés par la télécommande (deux fois plus loin qu'avec les signaux IR). De plus, les signaux RF peuvent traverser les murs et les autres objets de la pièce et vous n'avez donc pas besoin de diriger la télécommande sur l'ampli-tuner.

Cependant si l'antenne ne peut pas recevoir de signaux stables, il n'est pas possible de commander l'ampli-tuner correctement.

- Sans l'antenne-tige RF connectée, il est possible de commander l'ampli-tuner avec la télécommande en dirigeant cette dernière directement vers le capteur de télécommande de l'ampli-tuner.

### Mise en place de l'antenne-tige RF

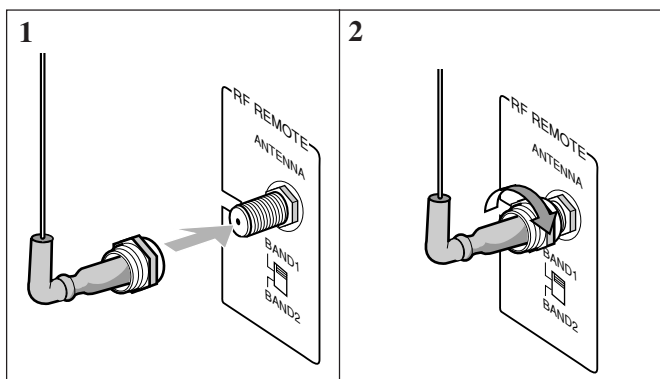

1. Insérez l'antenne-tige RF dans la prise RF REMOTE ANTENNA.
2. Tournez l'écrou de fixation pour fixer fermement l'antenne-tige.

### Remarques:

- La distance d'émission des signaux peut différer en fonction des conditions et des circonstances. Pour améliorer les conditions de transmission, changer la distance et la direction de transmission lors de l'utilisation de la télécommande pour commander l'ampli-tuner.
- Pour éviter tout problème de réception de la télécommande, éloignez les câbles de connexion et le câble de transmission de signal IR de l'antenne-tige RF.
- Si votre voisin utilise le même système ou un système similaire de télécommande, l'ampli-tuner peut recevoir les signaux RF de ce système et fonctionner inopinément. Si cela se produit, réglez les sélecteurs BAND 1/2 situés à l'arrière de la télécommande sur une autre bande (BAND 1 ou BAND 2).

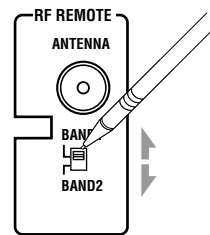

À l'arrière de l'appareil

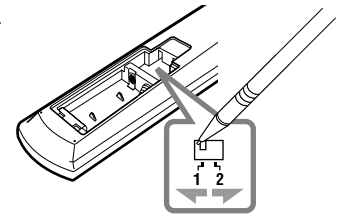

Sur la télécommande  
(Dans le compartiment à piles)

Si le problème persiste, arrêtez d'utiliser l'antenne-tige RF et la télécommande et consultez votre revendeur JVC ou le centre de service JVC le plus proche.

### Installation de l'émetteur de signaux IR

L'émetteur de signaux IR peut émettre des signaux IR.

Il permet d'utiliser le système AV COMPU LINK et de commander les appareils des autres fabricants sans diriger la télécommande directement sur capteur de télécommande de l'appareil cible. De plus, l'émetteur de signaux IR réduit les possibilités de mauvais fonctionnement.

- Il se peut que l'émetteur de signaux IR ne puisse pas commander les appareils cibles en fonction des conditions de fonctionnement et des circonstances—comme par exemple l'angle et la direction de l'émetteur de signaux IR par rapport aux appareils cibles. Si cela se produit, changer l'angle et la direction de l'émetteur peut résoudre le problème.

### Mise en place de l'émetteur de signaux IR

#### 1. Trouver un emplacement pour attacher l'émetteur de signaux IR.

- Le placer dans un endroit à partir duquel le signal peut atteindre directement le capteur de télécommande des appareils cibles (dans sa ligne de vue).
- Si la longueur du cordon de l'émetteur de signaux IR n'est pas suffisante, utiliser un cordon prolongateur (non fourni).

#### 2. Fixer le ruban adhésif à double-face (fourni) sur l'émetteur de signaux IR.

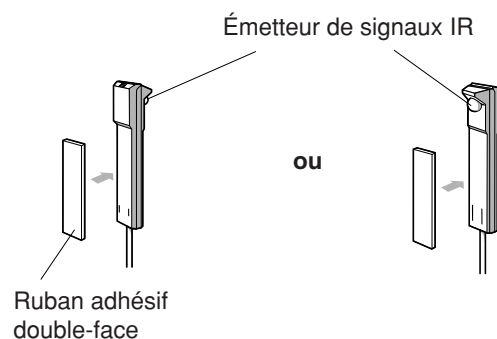



### 3. Connectez la fiche de l'émetteur à la prise IR OUT de l'ampli-tuner et fixez l'émetteur.

Appareil(s) cible

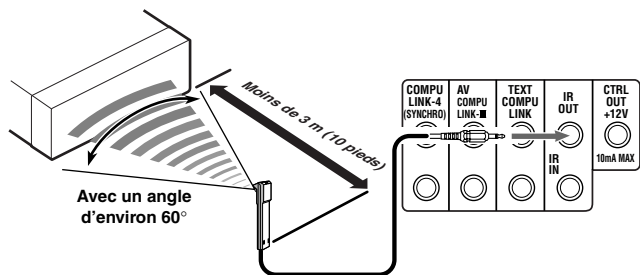

#### Angle d'émission du signal de l'émetteur

Horizontalement: 60°

Verticalement: 60°



### Connexion du cordon d'alimentation

Avant de brancher l'ampli-tuner sur une prise secteur, vérifiez que toutes les connexions sont terminées.

Connectez une des extrémités du cordon d'alimentation à la prise ~ AC IN à l'arrière de l'appareil (①) et l'autre extrémité sur une prise secteur murale (②).

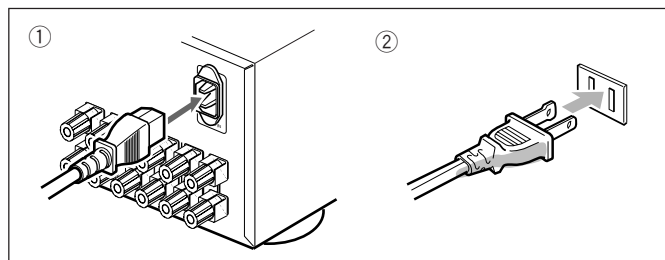

Gardez le cordon d'alimentation à distance des câbles de connexion et de l'antenne. Le cordon d'alimentation peut causer du bruit ou des interférences d'écran.

#### Remarque:

Les réglages pré-réglés tels que les canaux pré-réglés et les ajustements sonores peuvent être effacés en quelques jours dans les cas suivants:

- Quand vous débranchez le cordon d'alimentation.
- Quand une coupure de courant se produit.

#### ATTENTION:

- Ne touchez pas le cordon d'alimentation avec les mains mouillées.
- Ne tirez pas sur le cordon d'alimentation pour le débrancher. Pour le débrancher, tirez sur la fiche de façon à ne pas endommager le cordon.

### Mise en place des piles dans la télécommande

Avant d'utiliser la télécommande, mettez en place les deux piles fournies.

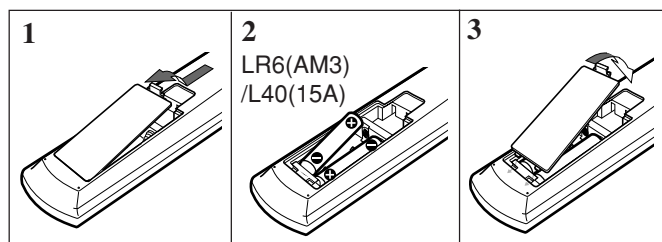

1. Au dos de la télécommande, retirez le couvercle du compartiment à piles.

2. Insérez les piles.

- Respectez les polarités: (+) à (+) et (-) à (-).

3. Remettez le couvercle en place.

Si la télécommande ne peut pas transmettre les signaux ou ne commande pas correctement l'ampli-tuner, remplacez les piles. Utilisez deux piles sèches de type LR6 (AM3) / L40 (15A).

#### Remarques:

- Si vous dirigez la télécommande directement sur le capteur de télécommande de l'ampli-tuner, vous pouvez commander l'ampli-tuner à partir d'une distance de 7 m (23 pieds).
- Lors du remplacement des piles, faites-le rapidement car sinon les signaux mémorisés seront tous effacés (voir pages 74 à 80).

### Lors de l'utilisation de la télécommande dans le noir

Appuyez sur LIGHT.

Les touches de la télécommande sont rétroéclairées pendant que vous utilisez la télécommande.

Si vous n'appuyez sur aucune touche pendant environ 5 secondes, le rétroéclairage se met hors service.

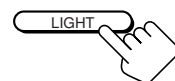

#### ATTENTION:

Suivez ces précautions pour éviter toute fuite ou fissure des piles:

- Placez les piles dans la télécommande en respectant leurs polarités: (+) à (+) et (-) à (-).
- Utilisez des piles de type correct. Des piles ayant l'air similaires peuvent avoir une tension différente.
- Remplacez toujours les deux piles en même temps.
- N'exposez pas les piles à la chaleur ou à une flamme.

# Fonctionnement multi-pièces

Avant d'utiliser l'appareil familiarisez-vous avec cette fonction multi-pièces.

Cette fonction vous permet d'écouter différentes sources dans deux différentes pièces (que nous appellerons "Zone 1 (pièce principale)" et "Zone 2 (pièce secondaire)") en utilisant cet ampli-tuner.

Cette section explique uniquement les connexions des enceintes requises, le concept et le fonctionnement de base de la fonction multi-pièces. Pour plus de détails, référez-vous aux pages respectives de ce manuel.

## Connexions requises pour la Zone 2

1. Connectez un téléviseur à la prise ZONE 2 MONITOR OUT (prise vidéo composite ou S-vidéo).
2. Connectez les enceintes avant en utilisant une des méthodes décrites ci-dessous (la Connexion A ou la Connexion B).

### Disposition pour la Zone 2

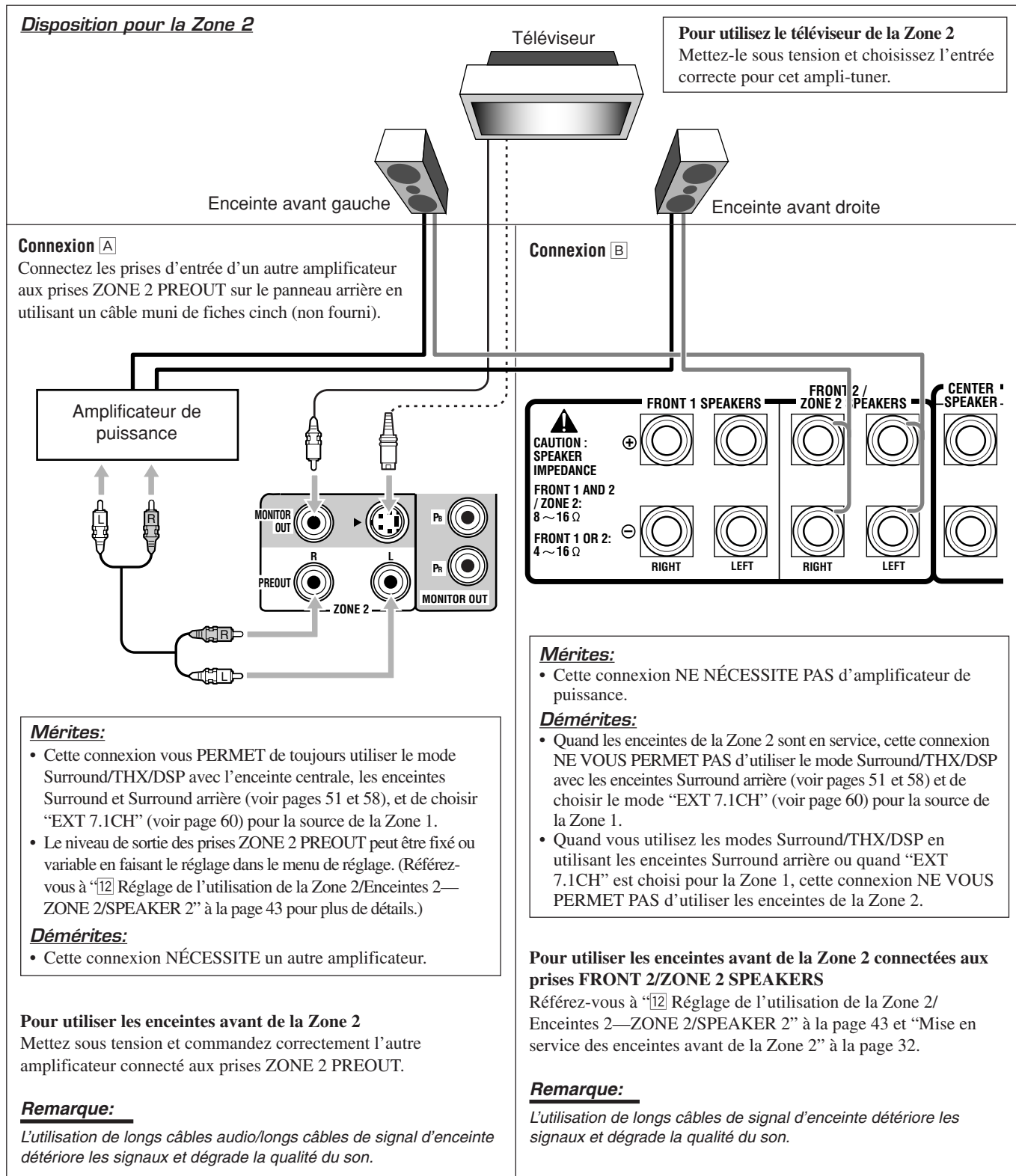

## Procédure de base pour la Zone 1

### Sur l'appareil:

#### 1. Appuyez sur **STANDBY/ON**.

Le témoin STANDBY s'éteint et le témoin ZONE 1 ON/OFF s'allume.

La porte avant s'ouvre de façon à faire apparaître les touches de sélection de source, et les touches et les commandes de l'appareil fonctionnent pour la Zone 1.

- Pour plus de détails, référez-vous à "Mise sous tension et hors tension (attente) de l'appareil" à la page 22.

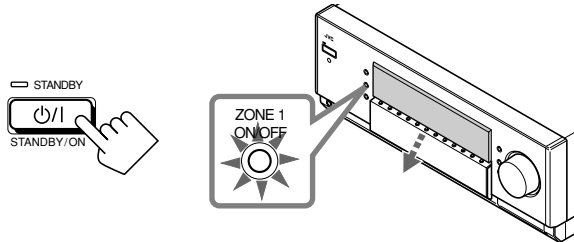

La dernière source de la Zone 1 est mise en service.



Le dernier mode Surround/THX/DSP apparaît. Le niveau de volume apparaît.

#### 2. Choisissez et reproduisez une source.

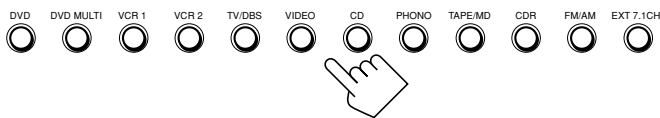

Le son sort des enceintes de la Zone 1.

#### 3. Appuyez sur **DOOR DOWN** de façon à pouvoir utiliser les autres touches qui se trouvent derrière la porte.



Pour fermer la porte avant, appuyez une ou deux fois sur **DOOR UP**.

La porte avant se referme en une ou deux étapes.

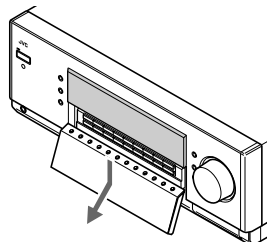

#### 4. Si aucun son ne sort des enceintes avant, appuyez sur **SPEAKERS 1** et/ou sur **SPEAKERS 2** selon le jeu d'enceintes que vous souhaitez utiliser.

Le ou les indicateurs d'enceintes avant choisies s'allument sur l'affichage.

- Pour plus de détails, référez-vous à "Mise en service des enceintes avant de la Zone 1" à la page 25.



#### 5. Tournez **MASTER VOLUME** pour ajuster le niveau de volume du son des enceintes de la Zone 1.

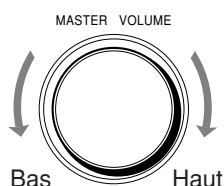

### Sur la télécommande:

#### 1. Réglez le sélecteur **ZONE 1/ZONE 2 (LEARN/TRANSMIT)** sur "ZONE 1".

Maintenant les touches et les commandes sur la télécommande fonctionnent pour la Zone 1.

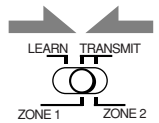

#### 2. Appuyez sur **AUDIO I (ON)**.

Le témoin STANDBY s'éteint et le témoin ZONE 1 ON/OFF s'allume sur l'appareil. La porte avant s'ouvre.

- Pour plus de détails, référez-vous à "Mise sous tension et hors tension (attente) de l'appareil" à la page 22.

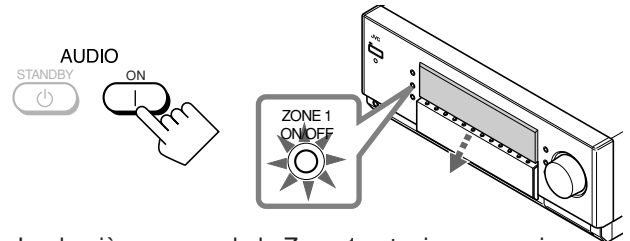

La dernière source de la Zone 1 est mise en service.



Le dernier mode Surround/THX/DSP apparaît. Le niveau de volume apparaît.

#### 3. Choisissez et reproduisez une source.

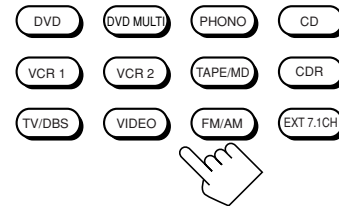

Le son sort des enceintes avant de la Zone 1.

- Si aucun son ne sort des enceintes avant, appuyez sur **SPEAKERS 1** et/ou sur **SPEAKERS 2** sur l'appareil (derrière la porte avant). Le ou les indicateurs d'enceintes avant choisies s'allument sur l'affichage. Pour plus de détails, référez-vous à "Mise en service des enceintes avant de la Zone 1" à la page 25.

#### 4. Appuyez sur **VOLUME +/-** pour ajuster le niveau de volume du son des enceintes de la Zone 1.

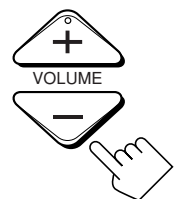

## Procédure de base pour la Zone 2

Les sources et les fonctions disponibles pour la Zone 2 sont limitées.

Pour plus de détails sur le fonctionnement de la Zone 2, référez-vous à "Fonctionnement de la Zone 2 (pièce secondaire)" aux pages 29 à 32.

### Sur l'appareil:

#### 1. Appuyez sur (STANDBY/ON).

Le témoin STANDBY s'éteint et le témoin ZONE 1 ON/OFF s'allume.

La porte s'ouvre de façon à faire apparaître les touches de sélection de source, et les touches et les commandes de l'appareil fonctionnent pour la Zone 1.

- Pour plus de détails, référez-vous à "Mise sous tension et hors tension (attente) de l'appareil et sélection du fonctionnement pour la Zone 2" à la page 29.

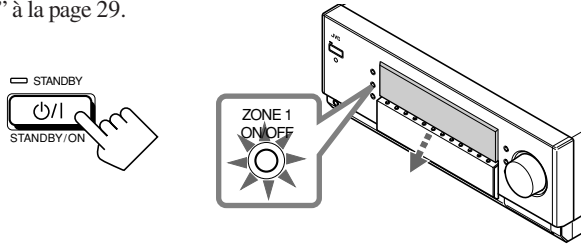

#### 2. Appuyez sur ZONE 2 ON/OFF de façon que le témoin ZONE 2 ON/OFF s'allume.



#### 3. Appuyez sur DOOR DOWN de façon à pouvoir utiliser les autres touches qui se trouvent derrière la porte.



Pour fermer la porte avant, appuyez une ou deux fois sur DOOR UP. La porte avant se referme en une ou deux étapes.

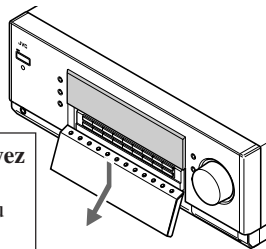

#### 4. Appuyez sur ZONE 2 CONTROL de façon que "ZONE 2" et le nom de la source de la Zone 2 précédemment choisie apparaissent sur l'affichage.



Maintenant les touches et les commandes de l'appareil fonctionnent pour la Zone 2.

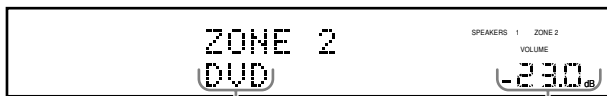

La dernière source de la Zone 2 apparaît.

Le volume de la Zone 2 apparaît.

#### 5. Choisissez et reproduisez une source.

Le son sort des enceintes avant de la Zone 2.

- Si aucun son ne sort des enceintes avant de la Zone 2, référez-vous à la page 32.

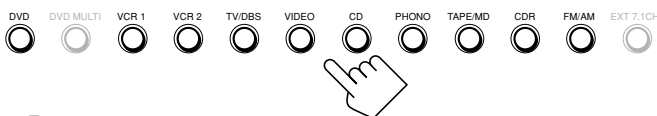

### Remarques:

- Vous ne pouvez pas choisir "DVD MULTI" et "EXT 7.1CH" pour la Zone 2.
- Quand "TV" a été affecté comme nom de source à la touche TV/DBS, cela ne fonctionne pas. Pour changer le nom de la source, reportez-vous à "Changement du nom de la source" à la page 27.

#### 6. Tournez MASTER VOLUME pour ajuster le niveau de volume du son des enceintes avant de la Zone 2.

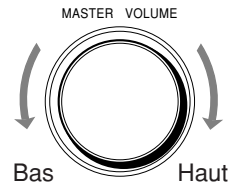

### Remarque:

Quand "ZONE2PREOUT" est réglé sur "FIX" dans le sous-menu ZONE 2/SPEAKERS 2 (voir page 43), la commande MASTER VOLUME ne peut pas ajuster le volume du son sorti par les prises ZONE2 PREOUT.

### Sur la télécommande:

Lors de la commande de l'ampli-tuner à l'aide de la télécommande, l'affichage de l'appareil montre toujours les informations de la source de Zone 1 même si vous commandez la source de la Zone 2.

#### 1. Réglez le sélecteur ZONE 1/ZONE 2 (LEARN/TRANSMIT) sur "ZONE 2".

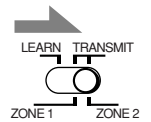

Maintenant les touches et les commandes de la télécommande fonctionnent pour la Zone 2.

#### 2. Appuyez sur AUDIO | (ON).

Le témoin STANDBY s'éteint et le témoin ZONE 2 ON/OFF s'allume sur l'appareil.

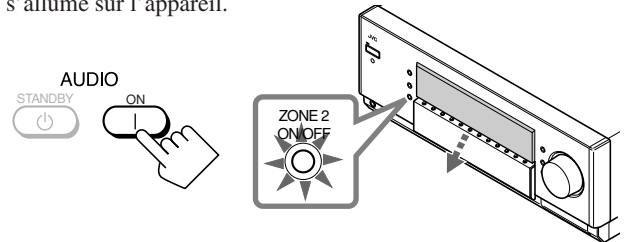

#### 3. Choisissez et reproduisez une source.

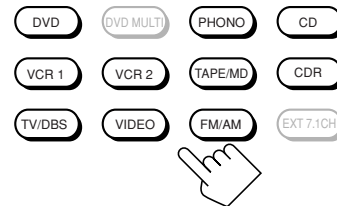

Le son sort des enceintes avant de la Zone 2.

- Si aucun son ne sort des enceintes avant de la Zone 2, référez-vous la page 32.

### Remarques:

- Vous ne pouvez pas choisir "DVD MULTI" et "EXT 7.1CH" pour la Zone 2.
- Quand "TV" a été affecté comme nom de source à la touche TV/DBS, cela ne fonctionne pas. Pour changer le nom de la source, reportez-vous à "Changement du nom de la source" à la page 27.

#### 4. Appuyez sur VOLUME +/- pour ajuster le niveau de volume du son des enceintes avant de la Zone 2.

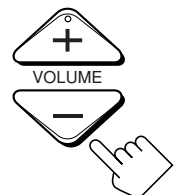

### Remarque:

Quand "ZONE2PREOUT" est réglé sur "FIX" dans le sous-menu ZONE 2/SPEAKERS 2 (voir page 43), la commande VOLUME +/- ne peut pas ajuster le volume du son sorti par les prises ZONE2 PREOUT.

# Fonctionnement pour la Zone 1 (pièce principale)

Cette section explique uniquement les opérations communes utilisées lors de la reproduction de n'importe quelle source dans la Zone 1 (pièce principale).

Reportez-vous aux pages 29 à 32 pour le fonctionnement pour la Zone 2 (pièce secondaire).

• Avant de réaliser une opération pour la Zone 1, il est recommandé de terminer les réglages de base des pages 35 à 44.

## IMPORTANT:

Vérifiez ce qui suit avant ou pendant l'utilisation des touches et des commandes.

### Pour la Zone 1:

Le témoin ZONE 1 ON/OFF est allumé sur l'appareil.

#### Lors de l'utilisation de l'appareil:

- "ZONE 2" n'apparaît pas sur l'affichage principal.
- Appuyez sur DOOR DOWN pour utiliser les touches qui se trouvent derrière la porte avant. Pour refermer la porte, appuyez sur DOOR UP.



#### Lors de l'utilisation de la télécommande:

- Réglez le sélecteur ZONE 1/ZONE 2 (LEARN/TRANSMIT) sur "ZONE 1".
- Vérifiez l'indication qui apparaît sur l'affichage de la télécommande quand vous appuyez sur une touche—elle indique pendant quelque temps le mode de fonctionnement de la télécommande et le mode de fonctionnement multi-pièces (ZONE 1 ou ZONE 2).

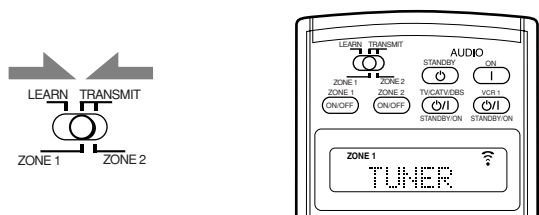

Ex. Quand vous appuyez sur FM/AM avec le sélecteur ZONE 1/ZONE 2 (LEARN/TRANSMIT) réglé sur "ZONE 1".

**Pour mettre l'appareil hors tension (en mode d'attente),** appuyez de nouveau sur (STANDBY/ON).

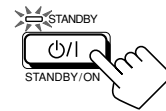

Le témoin STANDBY s'allume et la porte avant se referme automatiquement. (Le témoin ZONE 1 ON/OFF et/ou ZONE 2 ON/OFF s'éteint.)

- Une petite quantité de courant est consommée en mode d'attente. Pour mettre l'appareil complètement hors tension, débranchez le cordon d'alimentation secteur.

### Sur la télécommande:

**Pour mettre l'appareil sous tension,** appuyez sur AUDIO (ON).

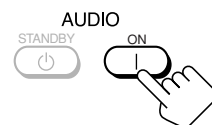

Le témoin STANDBY s'éteint et le témoin ZONE 1 ON/OFF s'allume sur l'appareil.

La porte avant s'ouvre (de façon que les touches de sélection apparaissent).

La dernière source de la Zone 1 est mise en service.



Le dernier mode Surround/THX/DSP apparaît.

Le niveau de volume apparaît.

Les indicateurs des enceintes choisies actuellement 1 et/ou 2 s'allument aussi sur l'affichage.

- Si aucun indicateur d'enceinte, 1 ou 2, ne s'allume, référez-vous à "Mise en service des enceintes avant de la Zone 1" à la page 25.

## Mise sous tension et hors tension (attente) de l'appareil

### Sur l'appareil:

**Pour mettre l'appareil sous tension,** appuyez sur (STANDBY/ON).

Le témoin STANDBY s'éteint et le témoin ZONE 1 ON/OFF s'allume. La porte s'ouvre (de façon que les touches de sélection apparaissent).

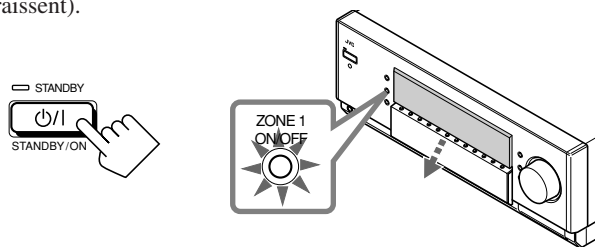

La dernière source de la Zone 1 est mise en service.



Le dernier mode Surround/THX/DSP apparaît.

Le niveau de volume apparaît.

Les indicateurs des enceintes choisies actuellement 1 et/ou 2 s'allument aussi sur l'affichage.

- Si aucun indicateur d'enceinte, 1 ou 2, ne s'allume, référez-vous à "Mise en service des enceintes avant de la Zone 1" à la page 25.

**Pour mettre l'appareil hors tension (en mode d'attente),** appuyez sur AUDIO (STANDBY).

Le témoin STANDBY s'allume et la porte avant se referme automatiquement. (Le témoin ZONE 1 ON/OFF et/ou ZONE 2 ON/OFF sur l'appareil s'éteint.)

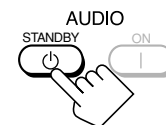

### Remarques:

- Avant de mettre l'ampli-tuner hors tension dans la Zone 1, assurez-vous que personne n'écoute une source dans la Zone 2 (le témoin ZONE 2 ON/OFF est allumé sur l'affichage) puisque le son de la Zone 2 sera aussi coupé brusquement.
- Si vous avez mis hors tension l'ampli-tuner avec le niveau de volume réglé sur un niveau supérieur à "-35 dB", le niveau de volume est réglé automatiquement sur "-35 dB" la prochaine fois que vous mettez l'ampli-tuner sous tension.

### Quand vous mettez sous tension le téléviseur connecté aux prises TV SOUND/DBS à l'arrière

Cet ampli-tuner se met automatiquement sous tension et choisit "TV" comme source de la Zone 1 environ 5 secondes après que vous avez mis le téléviseur sous tension. (Si vous changez le nom de la source de "TV" à "DBS", l'ampli-tuner ne se met pas sous tension en même temps que le téléviseur. Reportez-vous à "Changement du nom de la source" à la page 27.)

## Annulation du fonctionnement pour la Zone 1

Pour arrêter le fonctionnement pour la Zone 1 et le son des enceintes avant de la Zone 1, appuyez sur ZONE 1 ON/OFF de façon que le témoin ZONE 1 ON/OFF s'éteigne.



Sur l'appareil



Sur la télécommande

Le ou les indicateurs des enceintes avant actuellement choisis s'éteignent aussi sur l'affichage (aucun son ne sera entendu dans la Zone 1).

Pour utiliser de nouveau cet ampli-tuner pour la Zone 1, appuyez de nouveau sur ZONE 1 ON/OFF (le témoin ZONE 1 ON/OFF s'allume).

Le ou les indicateurs des enceintes avant précédemment choisis s'allument.

Maintenant les touches et les commandes sur la télécommande fonctionnent pour la Zone 1.

### Remarques:

- Si vous avez mis hors service la Zone 1 avec le niveau de volume réglé sur un niveau supérieur à "-35 dB", le niveau de volume est réglé automatiquement sur le niveau "-35 dB" la prochaine fois que vous mettez en service la Zone 1.
- Si "TURN ON ZONE1 OR ZONE2" apparaît sur l'affichage, appuyez sur ZONE 1 ON/OFF ou ZONE 2 ON/OFF pour écouter le son dans la Zone 1 ou dans la Zone 2; sinon, l'ampli-tuner se mettra hors tension après environ 1 minute.

## Sélection de la source de lecture de la Zone 1

Appuyez sur une des touches de sélection de source.

- Le nom de la source choisie et le mode Surround/THX/DSP apparaissent aussi sur l'affichage.



Sur l'appareil



Sur la télécommande

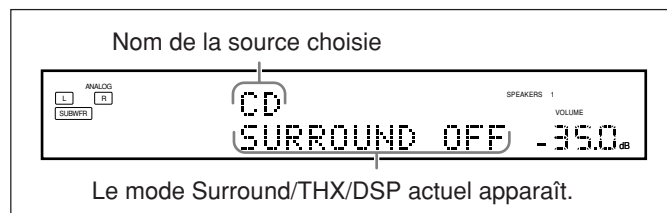

- DVD : Choisit le lecteur de DVD.
- DVD MULTI : Choisit le lecteur de DVD pour la reproduction des disques vidéo numériques utilisant le mode de sortie discret analogique (reproduction à 5,1 canaux).  
Pour profiter de la lecture DVD MULTI, voir page 60.
- VCR 1 : Choisit l'appareil vidéo connecté aux prises VCR 1 IN.
- VCR 2 : Choisit l'appareil vidéo connecté aux prises VCR 2 IN.
- TV/DBS : Choisit le son du téléviseur (ou du tuner DBS).
- VIDEO : Choisit l'appareil vidéo connecté aux prises VIDEO.
- CD\* : Choisit le lecteur CD.
- PHONO\* : Choisit le tourne-disque.
- TAPE/MD\* : Choisit la platine cassette (ou l'enregistreur de MD).
- CDR\* : Choisit l'enregistreur de CD.
- FM/AM\* : Choisit le tuner.  
Chaque fois que vous appuyez sur la touche, la bande alterne entre FM et AM.
- EXT 7.1CH : Choisit l'appareil extérieur connecté aux prises EXT 7.1CH IN.  
Pour utiliser le mode de lecture EXT 7.1CH, référez-vous à la page 60.

### Remarques:

- Lors de la connexion d'un enregistreur de MD (aux prises TAPE/MD IN) et d'un tuner DBS (aux prises TV SOUND/DBS IN), changez le nom de la source qui apparaît sur l'affichage. Pour plus de détails, reportez-vous à "Changement du nom de la source" à la page 27.
- Quand vous appuyez sur une des touches de sélection de source audio sur la télécommande marquée par un astérisque (\*), l'ampli-tuner se met automatiquement sous tension. Si vous mettez sous tension l'ampli-tuner avec le sélecteur ZONE 1/ZONE 2 (LEARN/TRANSMIT) réglé sur "ZONE 2", appuyez sur ZONE 1 ON/OFF pour mettre en service l'ampli-tuner pour la Zone 1.  
– Si vous appuyez sur une des touches de sélection de source audio sur la télécommande avec le sélecteur ZONE 1/ZONE 2 (LEARN/TRANSMIT) réglé sur "ZONE 1" pendant que l'ampli-tuner est sous tension mais la Zone 1 hors service, la Zone 1 se met en service avec la source audio choisie.

## Indicateurs d'enceinte et de signal sur l'affichage

En vérifiant les indicateurs suivants, vous pouvez vérifier facilement quelle enceinte est en service et quels signaux entrent dans cet ampli-tuner à partir de la source.

Indicateurs d'enceinte	Indicateurs de signal
L C R	L C R
SUBWFR	LFE
LS RS	LS S RS
SB	SB

Les indicateurs d'enceinte qui s'allument dépendent du réglage des enceintes (pour les détails, référez-vous à "1 Réglage des enceintes—SPEAKER SETTING" à la page 38).

- Les cadres autour de "L", "C", "R", "LS", "RS", et "SB" s'allument quand l'enceinte correspondante est réglée sur "LARGE" ou "SMALL" et quand l'enceinte correspondante est nécessaire pour le mode Surround/THX/DSP choisi actuellement.
- S'allume quand "SUBWOOFER" est réglé sur "YES", (SUBWFR) s'allume.
- Les trois cadres de "SB" ne sont pas utilisés en même temps. Quand "SURR BACK OUT" est réglé sur "2SPK", les cadres gauche et droit sont utilisés. Quand il est réglé sur "1SPK", le cadre du milieu est utilisé.

Les indicateurs de signal s'allument pour indiquer les signaux entrants.

- L : • **Quand l'entrée numérique est choisie:** S'allume lors de l'entrée du signal du canal gauche.
- **Quand l'entrée analogique est choisie:** Toujours allumé.
- R: : • **Quand l'entrée numérique est choisie:** S'allume lors de l'entrée du signal du canal droit.
- **Quand l'entrée analogique est choisie:** Toujours allumé.
- C : S'allume lors de l'entrée du signal du canal central.
- LFE : S'allume lors de l'entrée du signal du canal LFE.
- LS : S'allume lors de l'entrée du signal du canal Surround gauche.
- RS : S'allume lors de l'entrée du signal du canal Surround droit.
- S: : S'allume lors de l'entrée d'un signal du canal Surround monaural.
- SB : S'allume lors de l'entrée du signal du canal Surround arrière.

**Remarques:**

- Quand "DVD MULTI" est choisi comme source, "L", "C", "R", "LFE", "LS" et "RS" s'allument.
- Quand "EXT 7.1CH" est choisi comme source, "L", "C", "R", "LFE", "LS", "RS" et "SB (gauche/droit)" s'allument. Cependant, "SB" ne s'allume pas si le mode THX ou le mode DSP est en service, ou si "SPEAKER 2" est réglé sur "BI-AMP OUT" (voir page 44).

**Comment utiliser les indicateurs d'enceinte et de signal**

Pour obtenir les meilleures performances possibles de cet ampli-tuner pendant l'utilisation des modes Surround/THX/DSP, vérifiez attentivement les indicateurs de signaux sur l'affichage et réglez les enceintes correctement.

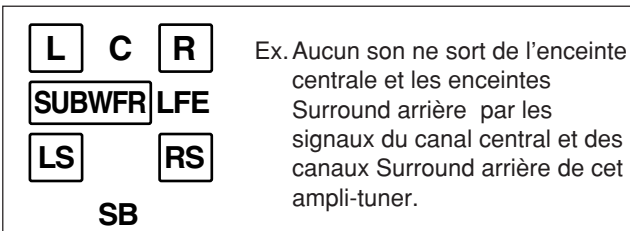

**À propos de Dual Mono**

Dual Mono peut être compris facilement si vous pensez aux émissions bilingues ou MTS (son télévisé multicanaux) utilisées pour certains programmes de télévision (cependant, le format Dual Mono n'est pas identique à ces formats analogiques).

Ce format est maintenant utilisé dans le Dolby Digital, DTS, etc. Il permet d'enregistrer séparément deux canaux indépendants (appelés canal principal et canal secondaire).

- **Quand des signaux Dual Mono sont détectés,** l'indicateur DUAL s'allume. Vous pouvez choisir le canal que vous souhaitez écouter (voir page 42).

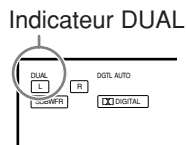

**Sélection d'une source différente pour l'image et le son**

Pendant que vous regardez les images d'une source vidéo (lecteur de DVD, magnétoscope ou tuner DBS), vous pouvez écouter le son d'une source audio différente.

- Une fois que vous avez choisi une source vidéo, les images de la source choisie sont envoyées sur le téléviseur jusqu'à ce que vous choisissiez une autre source vidéo.

**Appuyez sur une des touches de sélection de source audio—PHONO, CD, TAPE/MD, CDR, FM/AM, EXT 7.1CH—pendant que vous regardez l'image d'un appareil vidéo tel que le magnétoscope, le lecteur de DVD, etc.**

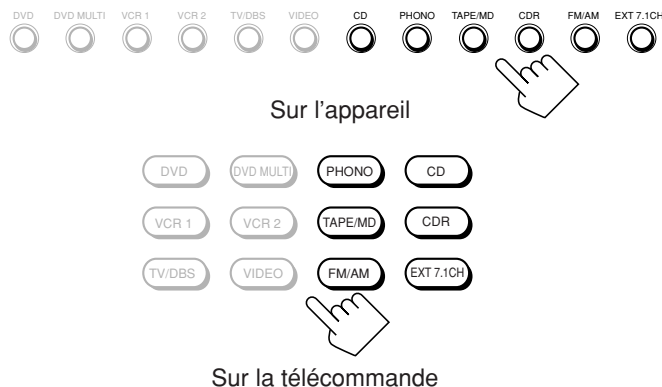

**Ajustement du volume de la Zone 1**

**Sur l'appareil:**

Pour augmenter le volume, tournez MASTER VOLUME dans le sens des aiguilles d'une montre.

Pour diminuer le volume, tournez-le dans le sens contraire.

- Quand vous tournez rapidement MASTER VOLUME, le niveau de volume change aussi rapidement.
- Quand vous tournez lentement MASTER VOLUME, le niveau de volume change aussi lentement.

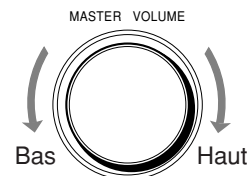

**Sur la télécommande:**

Pour augmenter le volume, appuyez sur VOLUME +.

Pour diminuer le volume, appuyez sur VOLUME -.



**ATTENTION:**

- Réglez toujours le volume au minimum avant de démarrer une source. Si le volume est réglé sur un volume élevé, la soudaine déflagration d'énergie sonore peut endommager de façon permanente votre ouïe et/ou détruire vos enceintes.
- Faites attention de ne pas régler le volume trop haut lors de la commande de cet ampli-tuner sans écouter le son de lecture. Par exemple, lors de l'ajustement du niveau de volume de la Zone 2 à partir de la Zone 1.

**Remarques:**

- Le niveau de volume peut être ajusté dans une plage de " --- dB" (minimum), "-71.0 dB" à "+18.0 dB" (maximum).
- Si vous mettez en service ("ON") le fonctionnement monotouche (voir page 44), vous n'avez pas besoin d'ajuster le niveau de volume chaque fois que vous changez de source. Il est réglé automatiquement sur le niveau mémorisé. (Cependant, si vous avez mis hors tension l'ampli-tuner avec le niveau de volume réglé sur un niveau supérieur à "-35 dB", le niveau de volume sera réglé automatiquement sur le niveau "-35 dB" la prochaine fois que vous mettez l'ampli-tuner sous tension.)

## Mise en service des enceintes avant de la Zone 1

À l'expédition de l'usine, les deux paires d'enceintes avant ont été réglées pour être utilisées pour la Zone 1.

- Pour connecter les enceintes aux prises FRONT 2/ZONE 2 SPEAKERS dans la Zone 2, réglez l'utilisation des enceintes correctement. (Référez-vous à "12 Réglage de l'utilisation de la Zone 2/Enceintes 2—ZONE 2/SPEAKER 2" à la page 43.)

### Sur l'appareil UNIQUEMENT:

Si vous avez connecté deux paires d'enceintes avant et que vous les avez placées dans la Zone 1, vous pouvez choisir quelle paire utiliser.

**Pour utiliser les enceintes connectées aux prises FRONT 1 SPEAKERS,** appuyez sur SPEAKERS 1 (derrière la porte avant) de façon que l'indicateur des enceintes 1 s'allume sur l'affichage. (Assurez-vous que l'indicateur des enceintes 2 n'est pas allumé sur l'affichage.)



**Pour utiliser les enceintes connectées aux prises FRONT 2/ZONE 2 SPEAKERS,** appuyez sur SPEAKERS 2 (derrière la porte avant) de façon que l'indicateur des enceintes 2 s'allume sur l'affichage. (Assurez-vous que l'indicateur des enceintes 1 n'est pas allumé sur l'affichage.)

**Pour utiliser les deux paires d'enceintes,** appuyez sur SPEAKERS 1 et SPEAKERS 2 de façon que les indicateurs d'enceintes 1 et 2 s'allument sur l'affichage.

**Pour n'utiliser aucune paire d'enceintes,** appuyez sur SPEAKERS 1 et SPEAKERS 2 de façon que les indicateurs d'enceintes 1 et 2 disparaissent de l'affichage. ("HEADPHONE" apparaît sur l'affichage de l'appareil.)

### Remarques:

- Même si les deux paires d'enceintes avant sont en service, les enceintes connectées aux prises FRONT 2/ZONE 2 SPEAKERS sont mise hors service dans les cas suivants:
  - Si vous choisissez "DVD MULTI" ou "EXT 7.1CH" comme source.
  - Si vous choisissez un des modes Surround/THX/DSP.
- La touche SPEAKERS 2 ne fonctionne pas si "SPEAKER 2" est réglé sur "BI-AMP OUT" (voir page 44).

### Écoute avec uniquement un casque d'écoute:

Le son des enceintes avant et du caisson de grave est coupé quand un casque d'écoute est connecté à la prise PHONES. ("HEADPHONE" apparaît sur l'affichage de l'appareil.)

Vous pouvez profiter des effets sonores suivants à travers le casque d'écoute:

- Si le mode Surround/THX est en service, vous pouvez profiter des effets Surround. (Pour plus de détails, référez-vous au "Mode 3D HEADPHONE" à la page 57.)
- Si le mode DSP est en service, vous pouvez profiter des effets DSP. (Pour plus de détails, référez-vous au "Mode HEADPHONE" à la page 58.)

### ATTENTION:

Assurez-vous de réduire le niveau de volume avant de connecter le casque ou de vous le mettre sur les oreilles car un fort niveau de volume pourrait endommager à la fois votre casque et votre ouïe.

## Sélection du mode d'entrée analogique ou numérique

Si vous avez connecté des appareils source numériques en utilisant les prises numériques (voir pages 12 et 16), vous devez choisir le mode d'entrée numérique.

Avant de commencer, rappelez-vous...

- La prise d'entrée numérique (DIGITAL IN) doit être correctement réglée (référez-vous à "9 Réglage des prises d'entrée/sortie numériques—DIGITAL IN/OUT" à la page 42).
- L'entrée numérique peut être utilisée pour les sources de la Zone 1. L'entrée analogique est toujours choisie comme source de la Zone 2, quel que soit ce réglage.

1. Appuyez sur une des touches de sélection de source (DVD, VCR 1, TV/DBS, VIDEO, CD, CDR, ou TAPE/MD\*) pour laquelle vous souhaitez changer le mode d'entrée.



Sur l'appareil

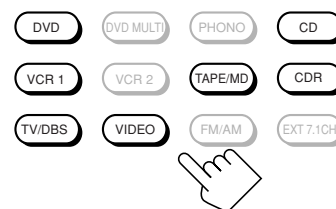

Sur la télécommande

### Remarque:

- \* Si "TAPE" a été affecté comme nom de source à la touche TAPE/MD, elle ne fonctionne pas dans cette étape. Pour changer le nom de la source, reportez-vous à "Changement du nom de la source" à la page 27.

2. Appuyez sur INPUT MODE (ou ANALOG/DIGITAL INPUT) pour changer le mode d'entrée.

- Chaque fois que vous appuyez sur la touche, le mode d'entrée change comme suit:

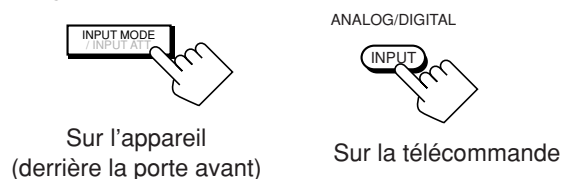

Ex. Quand la source est "DVD".



**DIGITAL AUTO** : Choisissez ce réglage pour le mode d'entrée numérique.  
L'ampli-tuner détecte automatiquement les signaux d'entrée.  
L'indicateur DGTL AUTO s'allume sur l'affichage et les indicateurs de format de signal numérique s'allument aussi pour les signaux détectés.

**ANALOG** : Choisissez ce réglage pour le mode d'entrée analogique.  
L'indicateur ANALOG s'allume.

**Quand "DIGITAL AUTO" est choisi, les indicateurs suivants indiquent le format de signal numérique du signal entrant.**

- LINEAR PCM** : S'allume lors de l'entrée des signaux PCM linéaires.
- DOLBY DIGITAL** : S'allume lors de l'entrée d'un signal Dolby Digital ou Dolby Digital EX.
- dts** : S'allume lors de l'entrée d'un signal DTS ou DTS-ES.

Aucun indicateur n'est allumé quand l'ampli-tuner ne peut pas reconnaître le format du signal numérique entrant.

**Lors de la reproduction d'une source codée avec Dolby Digital ou DTS Surround**, les symptômes suivants peuvent se produire:

- Aucun son ne sort au début de la lecture.
- Il y a du bruit lors de la recherche ou du saut de chapitres ou de plages.

Dans ce cas, appuyez sur la touche RIGHT (ou LEFT) sur l'appareil pour choisir "DGTL DOLBY D" ou "DGTL DTS" pendant que "DIGITAL AUTO" reste sur l'affichage.

- Chaque fois que vous appuyez sur la touche, le mode d'entrée change comme suit:

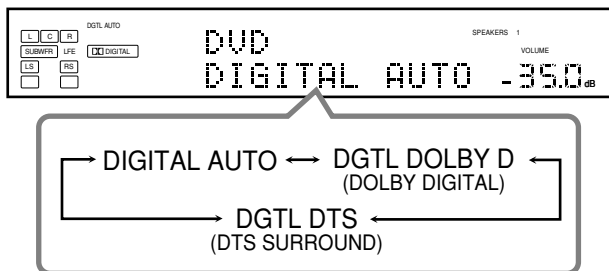

**Quand "DOLBY DIGITAL" ou "DTS SURROUND" est choisi**, l'indicateur DGTL AUTO s'éteint et l'indicateur de format de signal numérique correspondant (**DOLBY DIGITAL** ou **dts**) s'allume sur l'affichage.

- Si le signal entrant ne correspond pas au format de signal numérique, le cadre de l'indicateur choisi clignote.

**Remarque:**

Quand vous mettez l'appareil hors tension ou que vous choisissez une autre source, "DOLBY DIGITAL" et "DTS SURROUND" sont annulés et le mode d'entrée numérique est réinitialisé automatiquement sur "DIGITAL AUTO".

**Atténuation du signal d'entrée**

Quand le niveau d'entrée de la source analogique est trop élevé, le son peut être déformé. Si cela se produit, vous devez atténuer le niveau du signal d'entrée pour éviter la déformation du son.

- Vous devez faire ce réglage pour chaque source.

**Sur l'appareil UNIQUEMENT:**

**Maintenez pressée INPUT ATT (derrière la porte avant) de façon que l'indicateur INPUT ATT s'allume sur l'affichage.**

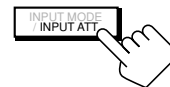

- Chaque fois que vous maintenez pressée la touche, le mode d'atténuation automatique se met sous tension ("INPUT ATT ON") ou hors tension ("INPUT ATT OFF").

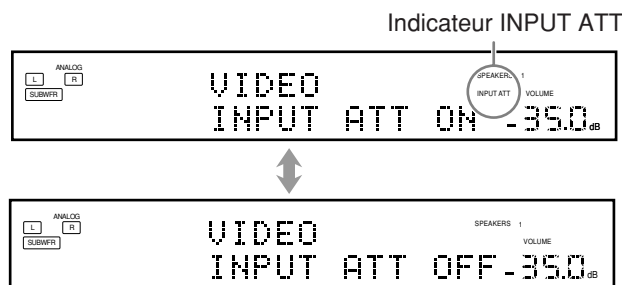

Ex. Quand la source est "VIDEO".

**Remarques:**

- Cet effet s'applique uniquement aux sources analogiques de la Zone 1.
- Cette fonction ne peut pas être utilisée quand la fonction Analog Direct est utilisée.

**Mise en sourdine du son de la Zone 1**

**Sur la télécommande UNIQUEMENT:**

**Appuyez sur MUTING pour couper le son de toutes les enceintes de la Zone 1 et du casque d'écoute connecté.**



"MUTING" apparaît sur l'affichage et le volume est coupé (l'indicateur de niveau de VOLUME s'éteint).



Ex. Quand la source est "VIDEO". L'indicateur du niveau de VOLUME s'éteint.

**Pour rétablir le son**, appuyez de nouveau sur MUTING de façon que "MUTING OFF" apparaisse sur l'affichage pour un instant.

- Tourner MASTER VOLUME sur l'appareil ou appuyer sur VOLUME +/- sur la télécommande rétablit aussi le son.



## Modification de la luminosité de l'affichage

Vous pouvez réduire la luminosité de l'affichage.

### Appuyez sur DIMMER.

- Chaque fois que vous appuyez sur la touche, le niveau de luminosité de l'affichage change comme suit:

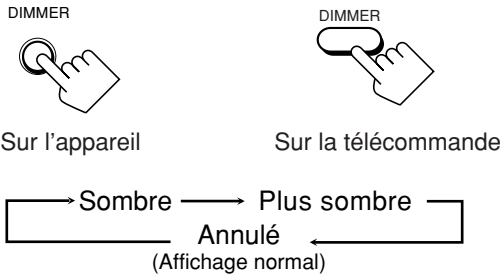

## Mise en et hors service de la fonction Analog Direct

Vous pouvez profiter d'un son plus proche de la source originale en sautant les ajustements sonores tels que l'égaliseur paramétrique (voir page 48) et le mode de minuit (voir page 49). Vous pouvez uniquement ajuster le niveau de volume quand la fonction Analog Direct est en service.

- Vous devez faire ce réglage pour chaque source.

### Appuyez sur ANALOG DIRECT.

- Chaque fois que vous appuyez sur la touche, la fonction Analog Direct se met en et hors service.
  - Quand la fonction Analog Direct est en service, "ANALOG DIRECT" apparaît sur l'affichage principal.

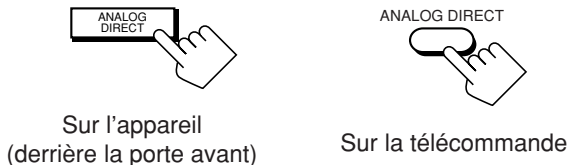

Ex. Quand la source est "VIDEO".

### Remarques:

- Cette fonction s'applique uniquement aux sources analogiques de la Zone 1.
- Si vous mettez en service un des modes Surround/THX/DSP, la fonction Analog Direct est annulée automatiquement.
- Si vous mettez en service la fonction Analog Direct, les réglages suivants sont annulés temporairement—Modes Surround/THX/DSP (pages 51 et 58), Atténuateur d'entrée (voir page 26) et Convertisseur CC, Égaliseur paramétrique (page 48) et mode de minuit (page 49).  
Mettre hors service la fonction Analog Direct met en service les réglages ci-dessus à l'exception des réglages de niveau de sortie des enceintes.
- Si vous mettez hors service la fonction Analog Direct pendant l'écoute d'une source analogique, le temps sans son\* sera un peu plus long. (\* La période pendant laquelle aucun son ne sort de l'appareil.)

## Reproduction de sons naturels

Le convertisseur CC (Compression compensatrice) de JVC élimine les instabilités et les ondulations, permettant une réduction importante des distorsions numériques par un traitement des données numériques musicales par quantification 24 bits—et expansion de la fréquence d'échantillonnage à 128 kHz (pour les signaux fs 32 kHz)/176,4 kHz (pour les signaux fs 44,1 kHz)/192 kHz (pour les signaux fs 48 kHz).

En utilisant le convertisseur CC, vous pouvez obtenir un champ sonore naturel pour n'importe quelle source.

### Appuyez sur CC CONVERTER de façon que le témoin CC CONVERTER s'allume.

- Chaque fois que vous appuyez sur la touche, le convertisseur CC se met alternativement en et hors service (le témoin s'éteint).

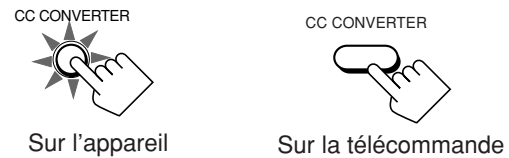

### Remarques:

- Cette fonction s'applique uniquement aux sources de la Zone 1.
- Vous ne pouvez pas utiliser cette fonction pendant que la fonction Analog Direct ou le mode THX est utilisé. Si vous mettez en service la fonction Analog Direct ou le mode THX pendant que cette fonction est utilisée, cette fonction est annulée temporairement.
- Cette fonction ne fonctionne pas pour le canal Surround arrière quand la source est "EXT 7.1CH".
- Cette fonction est aussi appliquée aux signaux de sortie par la prise DIGITAL OUT si des signaux numériques de fs 48 kHz ou inférieurs entrent (sauf si des signaux numériques comprenant des signaux Surround arrière entrent alors que les enceintes Surround arrière sont en service).

## Changement du nom de la source

Si vous avez connecté un enregistreur de MD aux prises TAPE/MD IN ou un tuner DBS aux prises TV SOUND/DBS IN sur le panneau arrière, changez le nom de la source qui apparaît sur l'affichage quand vous choisissez l'enregistreur de MD ou le tuner DBS comme source.

### Sur l'appareil UNIQUEMENT:

Pour changer le nom de la source de "TAPE" sur "MD":

1. Appuyez sur TAPE/MD.
2. Maintenez pressé TAPE/MD jusqu'à ce que "ASSGN. MD" apparaisse sur l'affichage.

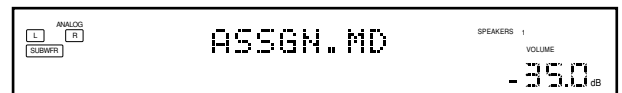

Pour changer le nom de la source de "TV" sur "DBS":

1. Appuyez sur TV/DBS.
2. Maintenez pressé TV/DBS jusqu'à ce que "ASSGN. DBS" apparaisse sur l'affichage.



Pour changer le nom de source sur “TAPE” ou “TV”, répétez la même procédure ci-dessus—maintenez pressée TAPE/MD pour choisir “TAPE”, ou maintenez pressée TV/DBS pour choisir “TV” à l’étape 2.

- Quand vous choisissez “DBS” pour la source de la Zone 2, vous ne pouvez pas changer le nom de la source sur “TV”.

#### Remarques:

- Une fois que vous avez changé le nom de la source, il s’applique à la source de la Zone 1 et à la source de la Zone 2.
- Sans changer le nom de la source, vous pouvez quand même utiliser les appareils connectés. Cependant, il y a quelques inconvénients.
  - “TAPE” ou “TV” apparaît sur l’affichage quand vous choisissez l’enregistreur de MD ou le tuner DBS.
  - Vous ne pouvez pas utiliser l’entrée numérique (voir page 25) pour l’enregistreur de MD.
  - Vous ne pouvez pas utiliser le système de commande à distance COMPU LINK ou TEXT COMPU LINK (voir pages 61 et 63) pour commander l’enregistreur de MD.

## Utilisation de la minuterie d’arrêt

En utilisant la minuterie d’arrêt, vous pouvez vous endormir en musique tout en sachant que l’ampli-tuner se mettra automatiquement hors tension plutôt que de rester sous tension toute la nuit.

- La minuterie d’arrêt fonctionne uniquement pour la source de la Zone 1.

#### Sur la télécommande **UNIQUEMENT**:

#### Appuyez répétitivement sur SLEEP.

L’indicateur SLEEP s’allume sur l’affichage et l’heure de mise hors tension change comme suit (par minutes).

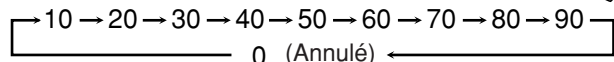

Indicateur SLEEP

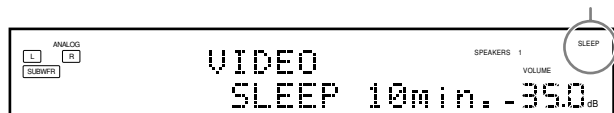

Ex. Quand la source est “VIDEO”.

#### Quand l’heure de mise hors tension arrive

L’ampli-tuner se met hors tension automatiquement.

- Si la source de la Zone 2 est en cours de reproduction (le témoin ZONE 2 ON/OFF est allumé) quand l’heure de mise hors tension arrive, l’ampli-tuner ne se met pas hors tension, mais seule la source de la Zone 1 est coupée.

#### Pour vérifier ou modifier la durée restante avant la mise hors tension

Appuyez une fois sur SLEEP.

La durée restante avant la mise hors tension apparaît en minutes.

- Pour changer la durée avant la mise hors tension, appuyez répétitivement sur SLEEP.

#### Pour annuler la minuterie d’arrêt

Appuyez répétitivement sur SLEEP jusqu’à ce que “SLEEP 0min.” apparaisse sur l’affichage. (L’indicateur SLEEP programme s’éteint.)

- Mettre l’appareil hors tension annule aussi la minuterie d’arrêt.

## Enregistrement d’une source

### Pour un enregistrement analogique-analogique

Vous pouvez enregistrer n’importe quelle source analogique à travers l’ampli-tuner sur—

- La platine cassette (ou l’enregistreur de MD) connecté aux prises TAPE/MD OUT
- Les magnétoscopes connectés aux prises VCR 1 OUT et VCR 2 OUT
- L’enregistreur de CD connecté aux prises CDR OUT — en même temps.

### Pour un enregistrement numérique-numérique

Vous pouvez enregistrer la source d’entrée numérique actuellement choisie à travers l’ampli-tuner sur un appareil d’enregistrement numérique connecté à la prise DIGITAL OUT.

#### Remarques:

- Les enregistrements analogique-numérique et numérique-analogique ne sont pas possible.
- Les ajustements sonores n’affectent pas l’enregistrement.

#### IMPORTANT:

- Pendant l’enregistrement, ne mettez pas hors tension l’ampli-tuner ni la source de la Zone 1 sinon l’enregistrement s’arrêtera.
- Si le même nom de source est choisi pour la Zone 1 et la Zone 2, commander la source de la Zone 2 affectera l’enregistrement.

## Ajustement de base et mémorisation automatique

Cet appareil mémorise les réglages sonores pour chaque source de la Zone 1—

- quand vous mettez l’appareil sous tension.
- quand vous changez la source.
- quand vous mettez en service le fonctionnement monotouche (voir page 44).

Quand vous changez la source de la Zone 1, les réglages mémorisés pour la nouvelle source choisie sont rappelés automatiquement.

Les réglages suivants peuvent être mémorisés pour chaque source:

- Mode d’entrée analogique/numérique (voir page 25)
- Mode d’atténuation de l’entrée (voir page 26)
- Fonction Analog Direct (voir page 27)
- Réglage de l’égaliseur paramétrique (voir page 48)
- Mode de minuit (voir page 49)
- Mode Surround/THX (voir page 51)
- Mode DSP (voir page 58)

#### Remarques:

- Si la source est FM ou AM, vous pouvez mémoriser un réglage différent pour chaque bande.
- Les réglages mémorisés ne sont pas affectés quand la source est choisie pour la Zone 2.
- Si vous souhaitez mémoriser le niveau de volume avec les réglages ci-dessus, réglez “One Touch Operation” sur “ON” (voir page 44).

# Fonctionnement de la Zone 2 (pièce secondaire) Zone 2

Cette section explique uniquement les opérations utilisées lors de la reproduction d'une source sonore dans la Zone 2. Reportez-vous aux pages 22 à 28 pour le fonctionnement pour la Zone 1.

- Avant de réaliser une opération pour la Zone 2, il est recommandé de terminer les réglages de base des pages 35 à 44.

## IMPORTANT:

Vérifiez ce qui suit avant ou pendant l'utilisation des touches et des commandes.

### Pour la Zone 2:

Le témoin ZONE 2 ON/OFF est allumé sur l'appareil.

#### Lors de l'utilisation de l'appareil:

- "ZONE 2" apparaît sur l'affichage principal.
- Appuyez sur DOOR DOWN pour utiliser les touches qui se trouvent derrière la porte avant. Pour refermer la porte, appuyez sur DOOR UP.



#### Lors de l'utilisation de la télécommande:

Lors de la commande de l'ampli-tuner à l'aide de la télécommande, l'affichage de l'appareil montre toujours les informations de la source de Zone 1 même si vous commandez la source de la Zone 2.

- Réglez le sélecteur ZONE 1/ZONE 2 (LEARN/TRANSMIT) sur "ZONE 2".
- Vérifiez l'indication qui apparaît sur l'affichage de la télécommande quand vous appuyez sur une touche—elle indique pendant quelque temps le mode de fonctionnement de la télécommande et le mode de fonctionnement multi-pièces (ZONE 1 ou ZONE 2).

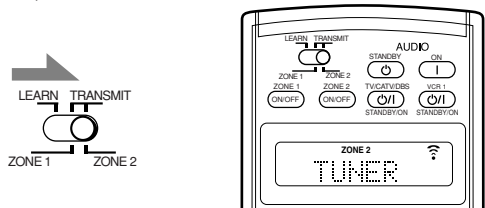

Ex. Quand vous appuyez sur FM/AM avec le sélecteur ZONE 1/ZONE 2 (LEARN/TRANSMIT) réglé sur "ZONE 2".

### Pour utiliser le téléviseur de la Zone 2 (connecté à la prise ZONE 2 MONITOR OUT)

Mettez le téléviseur sous tension et choisissez manuellement l'entrée correcte pour cet ampli-tuner.

### Si vous avez connecté les enceintes avant de la Zone 2 aux prises ZONE 2 PREOUT en utilisant un autre amplificateur (voir page 19)

Vous devez déterminer comment ajuster le niveau de volume des enceintes avant de la Zone 2. (Reportez-vous à "12 Réglage de l'utilisation de la Zone 2/Enceintes 2—ZONE 2/SPEAKER 2" à la page 43 pour plus de détails.)

#### Pour utiliser les enceintes avant de la Zone 2

- 1 Mettez sous tension l'autre amplificateur connecté aux prises ZONE 2 PREOUT.
- 2 Ajustez le niveau de volume des enceintes avant de la Zone 2 sur l'autre amplificateur ou sur cet amplificateur (selon le réglage de ZONE2PREOUT—voir page 43).

## Mise sous tension et hors tension (attente) de l'appareil et sélection du fonctionnement pour la Zone 2

### Sur l'appareil:

#### 1. Appuyez sur (STANDBY/ON).

Le témoin STANDBY s'éteint et le témoin ZONE 1 ON/OFF s'allume.

La porte avant s'ouvre de façon que les touches de sélection apparaissent.

- L'appareil fonctionne maintenant uniquement pour la Zone 1.

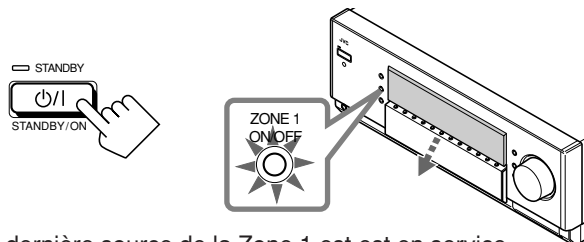

La dernière source de la Zone 1 est en service.



Le dernier mode Surround/THX/DSP apparaît. Le niveau de volume apparaît

Les indicateurs des enceintes choisies actuellement 1 et/ou 2 s'allument sur l'affichage.

#### 2. Appuyez sur ZONE 2 ON/OFF de façon que le témoin ZONE 2 ON/OFF s'allume.



- Lors de la connexion des enceintes avant de la Zone 2 aux prises FRONT 2/ZONE 2 SPEAKERS, référez-vous aussi à "12 Réglage de l'utilisation de la Zone 2/Enceintes 2—ZONE 2/SPEAKER 2" à la page 43, et "Mise en service des enceintes avant de la Zone 2" à la page 32.

#### 3. Appuyez sur ZONE 2 CONTROL (derrière la porte) de façon que "ZONE 2" et le nom de la source précédemment choisie apparaissent sur l'affichage.



La dernière source de la Zone 2 apparaît. Le niveau de volume de la Zone 2 apparaît.

Maintenant les touches et les commandes sur la télécommande fonctionnent pour la Zone 2.

- Chaque fois que vous appuyez sur la touche, les touches et les commandes de l'appareil sont mises en et hors service pour la Zone 2.

**Pour mettre l'appareil hors tension (en mode d'attente),** appuyez de nouveau sur  (STANDBY/ON).

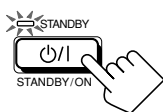

Le témoin STANDBY s'allume et la porte avant se referme automatiquement. (Le témoin ZONE 1 ON/OFF et/ou ZONE 2 ON/OFF s'éteint.)

- Une petite quantité de courant est consommée en mode d'attente. Pour mettre l'appareil complètement hors tension, débranchez le cordon d'alimentation secteur.

**Sur la télécommande:**

**1. Réglez le sélecteur ZONE 1/ZONE 2 (LEARN/TRANSMIT) sur "ZONE 2".**

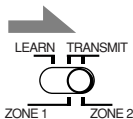

Maintenant les touches sur la télécommande fonctionnent pour la Zone 2.

**2. Appuyez sur AUDIO 1 (ON).**

Le témoin STANDBY s'éteint et le témoin ZONE 2 ON/OFF s'allume sur l'appareil.

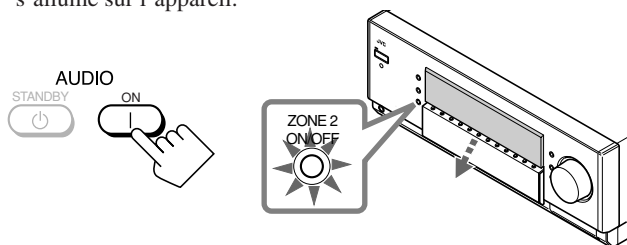

- Lors de la connexion des enceintes avant de la Zone 2 aux prises FRONT 2/ZONE 2 SPEAKERS, référez-vous aussi à "Réglage de l'utilisation de la Zone 2/Enceintes 2—ZONE 2/SPEAKER 2" à la page 43, et "Mise en service des enceintes avant de la Zone 2" à la page 32.

**Pour mettre l'appareil hors tension (en mode d'attente),** appuyez de nouveau sur AUDIO  (STANDBY).

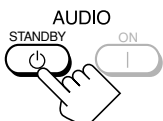

Le témoin STANDBY s'allume et la porte avant se referme automatiquement. (Le témoin ZONE 1 ON/OFF et/ou ZONE 2 ON/OFF sur l'appareil s'éteint.)

**Remarque:**

Si vous avez mis hors tension l'ampli-tuner avec le niveau de volume réglé sur un niveau supérieur à "-35 dB", le niveau de volume sera automatiquement réglé sur le niveau "-35 dB" la prochaine fois que vous mettez l'ampli-tuner sous tension.

**Annulation du fonctionnement pour la Zone 2**

**Sur l'appareil:**

**Pour arrêter le fonctionnement pour la Zone 2 et le son des enceintes avant de la Zone 2,** appuyez sur ZONE 2 ON/OFF de façon que le témoin ZONE 2 ON/OFF s'éteigne.



Aucun son n'est entendu de la Zone 2 et l'affichage change pour montrer la source de la Zone 1.

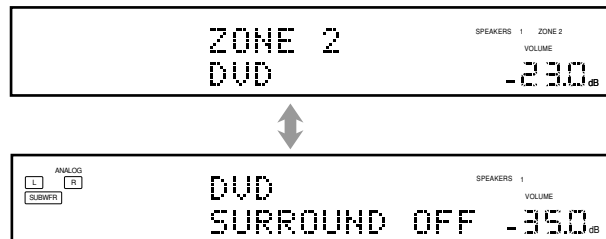

**Pour utiliser à nouveau cet ampli-tuner pour la Zone 2**

**1. Appuyez de nouveau sur ZONE 2 ON/OFF de façon que le témoin ZONE 2 ON/OFF s'allume.**



**2. Appuyez sur ZONE 2 CONTROL (derrière la porte avant).**

Le nom de la source actuelle de la Zone 2 apparaît sur l'affichage.

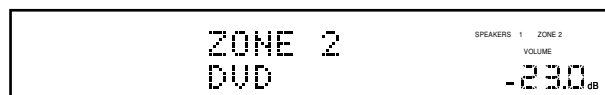

**Sur la télécommande:**

**Pour arrêter le fonctionnement pour la Zone 2 et le son des enceintes avant de la Zone 2,** appuyez sur ZONE 2 ON/OFF de façon que le témoin ZONE 2 ON/OFF sur l'appareil s'éteigne.



**Pour utiliser cet ampli-tuner de nouveau pour la Zone 2,** appuyez de nouveau sur ZONE 2 ON/OFF.

**Remarques:**

- Si vous avez mis hors service la Zone 2 avec le niveau de volume réglé sur un niveau supérieur à "-35 dB", le niveau de volume est réglé automatiquement sur le niveau "-35 dB" la prochaine fois que vous mettez en service la Zone 2.
- Si "TURN ON ZONE1 OR ZONE2" apparaît sur l'affichage, appuyez sur ZONE 1 ON/OFF ou ZONE 2 ON/OFF pour écouter le son dans la Zone 1 ou dans la Zone 2; sinon, l'ampli-tuner se mettra hors tension après environ une minute.

## Sélection de la source de lecture de la Zone 2

Appuyez sur une des touches de sélection de source.



Sur l'appareil

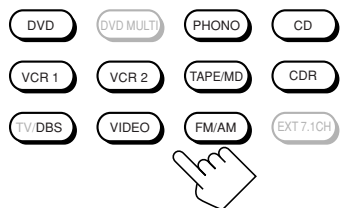
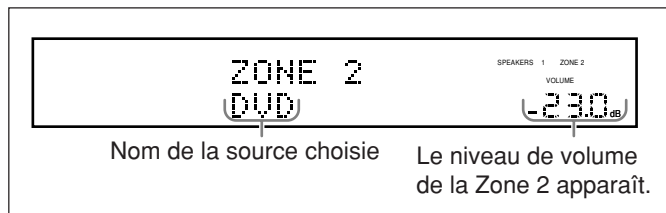

Sur la télécommande

- DVD : Choisit le lecteur de DVD.
- VCR 1 : Choisit l'appareil vidéo connecté aux prises VCR 1 IN.
- VCR 2 : Choisit l'appareil vidéo connecté aux prises VCR 2 IN.
- TV/DBS : Choisit le tuner DBS.
  - Ne fonctionne pas pour choisir le téléviseur.
- VIDEO : Choisit l'appareil vidéo connecté aux prises VIDEO.
- CD\* : Choisit le lecteur CD.
- PHONO\* : Choisit le tourne-disque.
- TAPE/MD\* : Choisit la platine cassette (ou l'enregistreur de MD).
- CDR\* : Choisit l'enregistreur de CD.
- FM/AM\* : Choisit le tuner.
  - Chaque fois que vous appuyez sur la touche, la bande alterne entre FM et AM.

### Remarques:

- Quand vous appuyez sur une des touches de sélection de source audio sur la télécommande marquée par un astérisque (\*), l'ampli-tuner se met automatiquement sous tension. Si vous mettez sous tension l'ampli-tuner avec le sélecteur ZONE 1/ZONE 2 (LEARN/TRANSMIT) réglé sur "ZONE 1", appuyez sur ZONE 2 ON/OFF pour mettre en service l'ampli-tuner pour la Zone 2.
  - Si vous appuyez sur une des touches de sélection de source audio sur la télécommande avec le sélecteur ZONE 1/ZONE 2 (LEARN/TRANSMIT) réglé sur "ZONE 2" pendant que l'ampli-tuner est sous tension mais la Zone 2 hors service, la Zone 2 se met en service avec la source audio choisie.
- Vous ne pouvez pas choisir les sources suivantes comme source de la Zone 2:
  - "TV", "DVD MULTI" et "EXT 7.1CH"
  - Toutes les entrées numériques.
 Vous pouvez uniquement choisir une entrée analogique comme source de la Zone 2. (Si aucune connexion analogique n'a été réalisée, aucun son ne sort des enceintes de la Zone 2.)

## Sélection d'une source différente pour le son et l'image

Lorsque vous regardez des images d'une source vidéo (lecteur de DVD, magnéscope ou tuner DBS), vous pouvez écouter le son d'une source audio.

- Une fois que vous avez choisi une source vidéo, les images de la source choisie sont envoyées sur le téléviseur jusqu'à ce que vous choisissiez une autre source vidéo.

Appuyez sur une des touches de sélection de source audio—PHONO, CD, TAPE/MD, CDR, FM/AM—pendant que vous regardez l'image d'un appareil vidéo tel que le magnéscope, le lecteur de DVD, etc.



Sur l'appareil



Sur la télécommande

## Ajustement du volume de la Zone 2

### Sur l'appareil:

Pour augmenter le volume, tournez MASTER VOLUME dans le sens des aiguilles d'une montre.

Pour diminuer le volume, tournez-le dans le sens contraire.

- Quand vous tournez rapidement MASTER VOLUME, le niveau de volume change aussi rapidement.
- Quand vous tournez lentement MASTER VOLUME, le niveau de volume change aussi lentement.

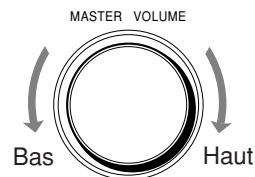

### Sur la télécommande:

Pour augmenter le volume, appuyez sur VOLUME +.

Pour diminuer le volume, appuyez sur VOLUME -.



### ATTENTION:

- Réglez toujours le volume au minimum avant de démarrer une source. Si le volume est réglé sur un volume élevé, la soudaine déflagration d'énergie sonore peut endommager de façon permanente votre ouïe et/ou détruire vos enceintes.
- Faites attention de ne pas régler le volume trop haut lors de la commande de cet ampli-tuner sans écouter le son de lecture. Par exemple, lors de l'ajustement du niveau de volume de la Zone 2 à partir de la Zone 1.

### Remarques:

- Le niveau de volume peut être ajusté dans une plage de "---- dB" (minimum) "-71.0 dB" à "+18.0 dB" (maximum).
- Avec "ZONE2PREOUT" réglé sur "VARIABLE" (voir page 43), aucun son ne sort des prises ZONE 2 PREOUT si le niveau de volume est réglé sur "---- dB". Dans ce cas, augmenter le niveau de volume permettra la sortie sonore par les prises ZONE 2 PREOUT.

## Mise en service des enceintes avant de la Zone 2

Cette section NE CONCERNE PAS ceux qui ont connecté les enceintes avant de la Zone 2 aux prises ZONE 2 PREOUT en utilisant un autre amplificateur (voir page 19).

Avant de commencer, rappelez-vous...

- À l'expédition de l'usine, les deux paires d'enceintes ont été réglées pour être utilisées pour la Zone 1. Pour utiliser les enceintes avant connectées aux prises FRONT 2/ZONE 2 SPEAKERS, réglez l'utilisation des enceintes correctement. (Référez-vous à "[12] Réglage de l'utilisation de la Zone 2/Enceintes 2—ZONE 2/SPEAKER 2" à la page 43.)

### Sur l'appareil UNIQUEMENT:

Appuyez sur ZONE 2 pour mettre en service les enceintes avant de la Zone 2.

L'indicateur d'enceinte ZONE 2 s'allume sur l'affichage.

Indicateur d'enceinte de ZONE 2

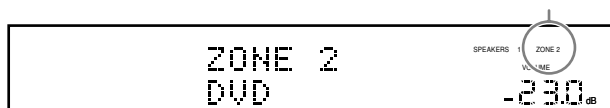

Pour mettre hors service les enceintes avant de la Zone 2, appuyez de nouveau sur ZONE 2.

L'indicateur d'enceinte ZONE 2 s'éteint.

### Remarques:

- La touche ZONE 2 ne fonctionne pas:
  - Si "SPEAKER 2" est réglé sur "BI-AMP OUT" (voir page 44).
  - Si vous utilisez la reproduction à 7,1 canaux (y compris "EXT 7.1 CH") dans la Zone 1.
- Pendant que les enceintes avant de la Zone 2 sont en service, vous ne pouvez pas utiliser les enceintes Surround arrière pour les modes Surround/THX/DSP dans la Zone 1.

**Si vous avez connecté les enceintes avant de la Zone 2 aux prises ZONE 2 PREOUT en utilisant un autre amplificateur (voir page 19)**

Vous devez déterminer comment ajuster le niveau de volume des enceintes avant de la Zone 2. (Référez-vous à "[12] Réglage de l'utilisation de la Zone 2/Enceintes 2—ZONE 2/SPEAKER 2" à la page 43 pour plus de détails.)

### Pour utiliser les enceintes avant de la Zone 2

- Mettez sous tension l'autre amplificateur connecté aux prises ZONE 2 PREOUT.
- Ajustez le niveau de volume des enceintes avant de la Zone 2 sur l'autre amplificateur ou sur cet amplificateur (selon le réglage de ZONE2PREOUT—voir page 43).

## Mise en sourdine du son de la Zone 2

Sur la télécommande UNIQUEMENT:

Appuyez sur MUTING pour couper le son des enceintes avant de la Zone 2.

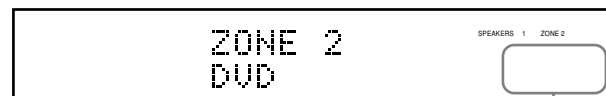

L'indicateur de niveau de VOLUME s'éteint.

Pour rétablir le son, appuyez de nouveau sur MUTING de façon que l'indicateur de niveau de VOLUME apparaisse sur l'affichage.

- Tourner MASTER VOLUME sur l'appareil ou appuyer sur VOLUME +/- sur la télécommande rétablit aussi le son.

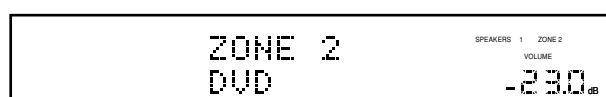

### Remarque:

Le son des enceintes avant de la Zone 2 connectées aux prises ZONE 2 PREOUT à travers avant autre amplificateur est aussi coupé quand "ZONE2PREOUT" est réglé sur "VARIABLE" (voir page 43).

- Quand "ZONE2PREOUT" est réglé sur "FIX", la touche MUTING ne fonctionne pas. Dans ce cas, coupez le son sur l'amplificateur connecté.

# Réception des émissions de radio

Vous pouvez parcourir toutes les stations ou utiliser la fonction de préréglage pour aller directement à une station particulière.



Indique les fonctions que vous POUVEZ AUSSI UTILISER quand l'ampli-tuner est prêt pour la Zone 2.

## IMPORTANT:

Vérifiez ce qui suit avant ou pendant l'utilisation des touches et des commandes.

### Pour la Zone 1:

Le témoin ZONE 1 ON/OFF sur l'appareil est allumé.

### Pour la Zone 2:

Le témoin ZONE 2 ON/OFF sur l'appareil est allumé.

### Lors de l'utilisation de l'appareil:

- Pour la Zone 1: "ZONE 2" n'apparaît pas sur l'affichage.
- Pour la Zone 2: "ZONE 2" apparaît sur l'affichage.
- Appuyez sur DOOR DOWN pour utiliser les touches derrière la porte avant. Pour fermer la porte avant, appuyez sur DOOR UP.



### Lors de l'utilisation de la télécommande:

**Lors de la commande de l'ampli-tuner avec la télécommande, l'affichage de l'appareil montre toujours les informations sur la source de lecture de la Zone 1 même si vous commandez la source de la Zone 2.**

- Réglez le sélecteur ZONE 1/ZONE 2 (LEARN/TRANSMIT) correctement sur "ZONE 1" ou "ZONE 2".
- Vérifiez l'indication sur la télécommande quand vous appuyez sur une touche—elle indique le mode de fonctionnement de la télécommande et le mode de fonctionnement multi-pièces (ZONE 1 ou ZONE 2) pendant un instant.

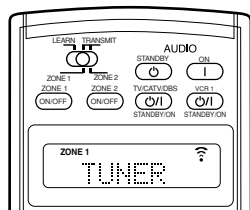
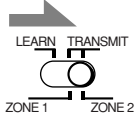
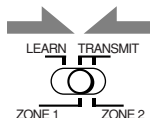

Ex. Quand vous appuyez sur FM/AM avec le sélecteur ZONE 1/ZONE 2 (LEARN/TRANSMIT) réglé sur "ZONE 1".

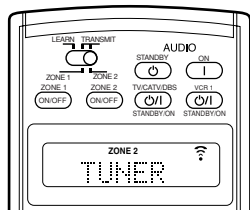

Ex. Quand vous appuyez sur FM/AM avec le sélecteur ZONE 1/ZONE 2 (LEARN/TRANSMIT) réglé sur "ZONE 2".

## Accord manuel des stations



### 1. Appuyez sur FM/AM.

La dernière station reçue de la dernière bande choisie est accordée.

- Chaque fois que vous appuyez sur la touche, la bande alterne entre FM et AM.



Sur l'appareil  
(derrière la porte avant)



Sur la télécommande

Lors de l'utilisation pour la Zone 1

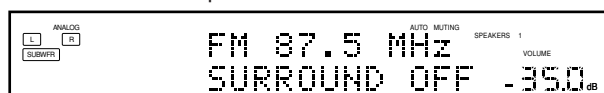

Lors de l'utilisation pour la Zone 2

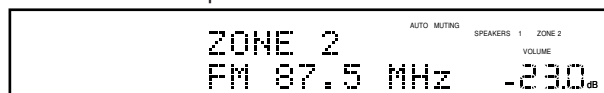

### 2. Appuyez sur TUNING ▲ / ▼ (derrière la porte avant) ou sur TUNING UP/DOWN jusqu'à ce que vous trouviez la fréquence souhaitée.

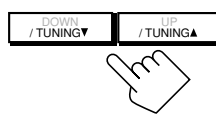

Sur l'appareil  
(derrière la porte avant)

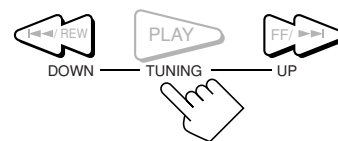

Sur la télécommande

### Remarques:

- Quand une station de signal suffisamment fort est accordée, l'indicateur TUNED s'allume sur l'affichage.
- Quand un programme FM stéréo est reçu, l'indicateur STEREO s'allume aussi.
- Si vous maintenez la touche pressée (puis la relâchez) à l'étape 2, la fréquence continue de changer jusqu'à ce qu'une station soit accordée.
- Vous pouvez uniquement choisir la même station de la même bande (FM ou AM) pour la Zone 1 et la Zone 2. Si vous changez la station pour la Zone 2, elle change aussi pour la Zone 1 (et vice versa: les indications de l'affichage principal changent aussi). Cela signifie aussi que si vous changez la station pour la Zone 2 pendant l'enregistrement d'une émission en Zone 1, l'enregistrement en Zone 1 est interrompu.



## Utilisation de l'accord par préséglage

Une fois qu'une station a été accordée à un numéro, la station peut être accordée rapidement. Vous pouvez préséglager un maximum de 30 stations FM et de 15 stations AM.

### Pour mémoriser les stations préséglées

Avant de commencer, rappelez-vous...

- Il y a un temps limite pour réaliser les étapes suivantes. Si le réglage est annulé avant la fin, recommencez à partir de l'étape 1.

#### Sur l'appareil **UNIQUEMENT**:

### 1. Accordez la station FM ou AM que vous souhaitez préséglager (référez-vous à "Accord manuel des stations" à la page 33).

- Si vous souhaitez mémoriser le mode de réception FM pour une station FM, choisissez le mode de réception FM souhaité. Référez-vous à "Sélection du mode de réception FM".

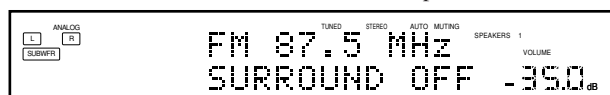

### 2. Appuyez sur MEMORY (derrière la porte avant).



La position du numéro de canal clignote sur l'affichage pendant environ 10 secondes.

### 3. Appuyez sur PRESET ▲ / ▼ (derrière la porte avant) pour choisir un numéro de canal pendant que la position du numéro de canal clignote.

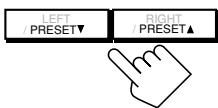

### 4. Appuyez de nouveau sur MEMORY pendant que le numéro du canal choisi clignote sur l'affichage.



Le numéro du canal choisi s'arrête de clignoter.  
La station est affectée au numéro de canal choisi.

### 5. Répétez les étapes 1 à 4 jusqu'à ce que toutes les stations FM et AM souhaitées soient mémorisées.

#### Pour effacer une station préséglée en mémoire

Mémoriser une nouvelle station sur un numéro déjà utilisé efface la station précédemment mémorisée.

### Pour accorder une station préséglée



#### Sur l'appareil:

### 1. Appuyez sur FM/AM.

La dernière station reçue de la dernière bande choisie est accordée.

- Chaque fois que vous appuyez sur la touche, la bande alterne entre FM et AM.



### 2. Appuyez sur PRESET ▲ / ▼ (derrière la porte avant) jusqu'à ce que vous trouviez le canal souhaité.

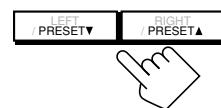

#### Sur la télécommande:

### 1. Appuyez sur FM/AM.

La dernière station reçue de la dernière bande choisie est accordée.

- Chaque fois que vous appuyez sur la touche, la bande alterne entre FM et AM.



### 2. Appuyez sur les touches numériques pour choisir un numéro de canal préséglé.

- Pour le numéro de canal 5, appuyez sur 5.
- Pour le numéro de canal 15, appuyez sur +10 puis sur 5.
- Pour le numéro de canal 20, appuyez sur +10 puis sur 10.
- Pour le numéro de canal 30, appuyez sur +10, +10 puis sur 10.



#### Remarque:

Vous pouvez uniquement choisir la même bande (FM ou AM) pour la Zone 1 et la Zone 2. Si vous changez la station de la Zone 2, elle change aussi pour la Zone 1 (et vice versa: les indications de l'affichage principal changent aussi). Cela signifie aussi que si vous changez la station pour la Zone 2 pendant l'enregistrement d'une émission dans la Zone 1, l'enregistrement en Zone 1 sera interrompu.

## Sélection du mode de réception FM

### Quand une émission FM stéréo est difficile à recevoir ou parasitée

Vous pouvez changer le mode de réception FM pendant la réception d'une émission FM.

- Vous pouvez mémoriser le mode de réception FM pour chaque station préséglée.

### Appuyez sur FM MODE.

- Chaque fois que vous appuyez sur la touche, le mode de réception FM alterne entre "AUTO MUTING" et "MONO".

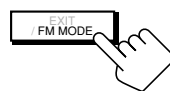

Sur l'appareil  
(derrière la porte avant)



Sur la télécommande

**AUTO MUTING:** Quand un programme est diffusé en stéréo, vous entendez un son stéréo, quand il est diffusé en monaural, vous entendez un son monaural. Ce mode est aussi pratique pour supprimer le bruit des parasites entre les stations. L'indicateur AUTO MUTING s'allume sur l'affichage.

**MONO:** La réception est améliorée mais l'effet stéréo est perdu. Dans ce mode, vous entendrez du bruit lors de l'accord entre les stations. Les indicateurs AUTO MUTING et STEREO s'éteignent de l'affichage.

#### Remarque:

Quand vous appuyez sur FM MODE sur la télécommande, assurez-vous que "TUNER" apparaît sur l'affichage de la télécommande. Sinon, appuyez d'abord sur FM/AM pour choisir la bande, puis appuyez sur FM MODE.

# Réglages de base

Certains des réglages suivants sont requis après la connexion et la disposition des enceintes tandis que d'autres rendront les opérations plus faciles.

Les réglages de base sont possibles uniquement quand l'ampli-tuner est prêt pour la Zone 1.

## Menu de réglage

### SETUP MENU (1)

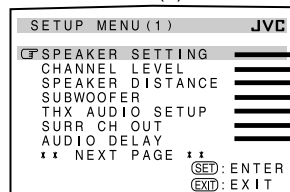

SETUP MENU (2)

### SETUP MENU (2)

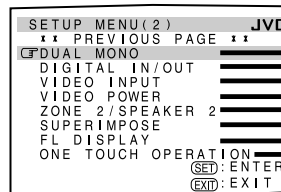

SETUP MENU (1)

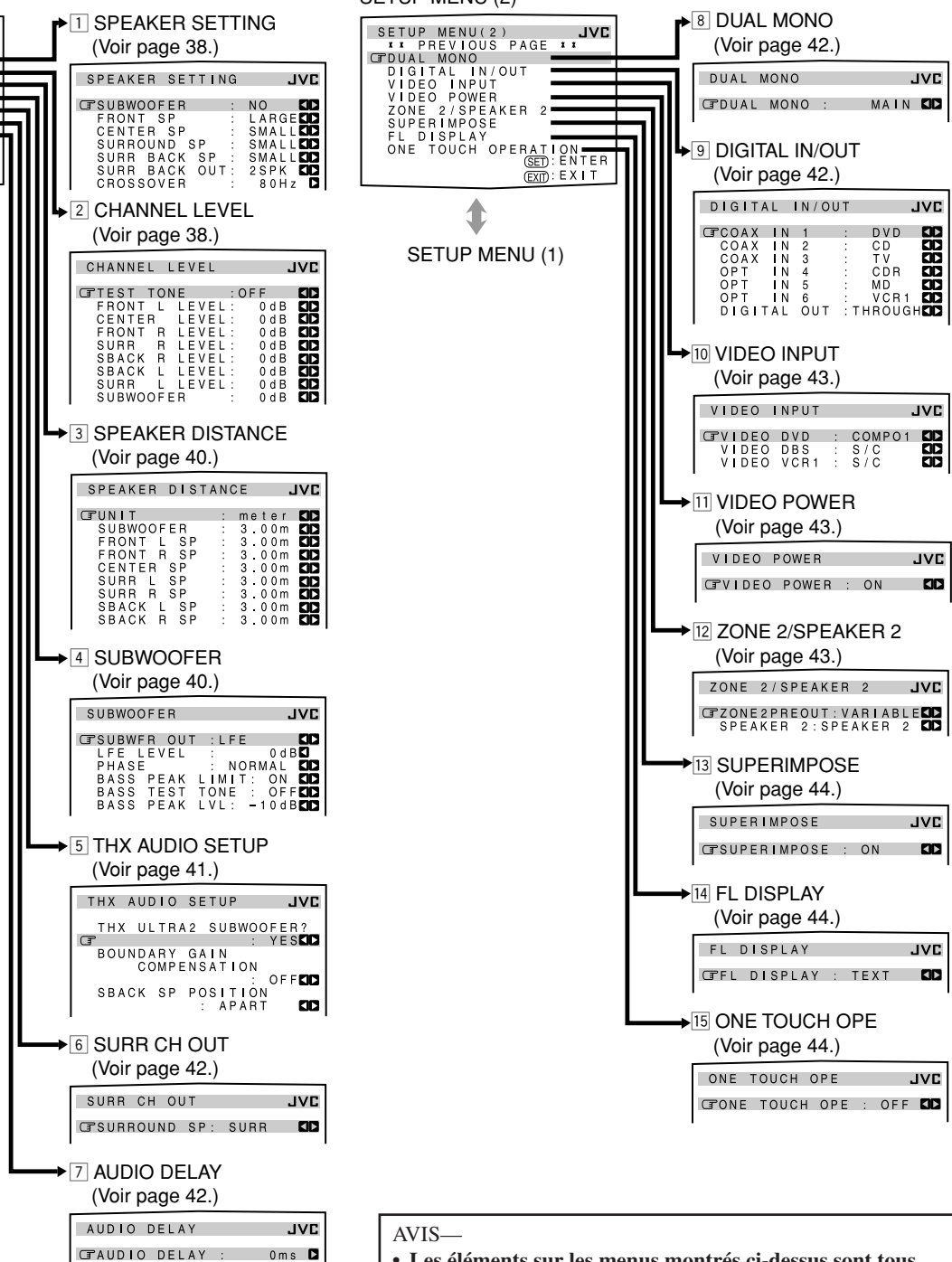

### Remarque:

Lors de la réalisation des réglages de base en regardant les indications sur l'affichage de l'appareil principal, les indications sont légèrement différentes de celles qui apparaissent sur l'affichage sur l'écran.

Cela vient du nombre de caractères limité de l'affichage de l'appareil principal.

Ex. • "SPEAKER SETTING" apparaît comme "SP SETTING" sur l'affichage de l'appareil principal.

• "SPEAKER DISTANCE" apparaît comme "SP DISTANCE" sur l'affichage de l'appareil principal.

### AVIS—

• Les éléments sur les menus montrés ci-dessus sont tous réglés sur les valeurs initiales lors de l'expédition de l'usine.

\* Cependant, les réglages des sous-menus SPEAKER DISTANCE, SUBWOOFER et THX AUDIO SETUP ne correspondent pas aux valeurs initiales. Ils correspondent aux valeurs quand "SUBWOOFER" est réglé sur "YES" dans le sous-menu SPEAKER SETTING.

• Certains des menus ou certains éléments des menus n'apparaissent pas ou ne peuvent pas être ajustés. (Pour plus de détails, référez-vous aux explications respectives de cette section.)

**IMPORTANT:**

Vérifiez ce qui suit avant ou pendant l'utilisation des touches et des commandes.

**Pour la Zone 1:**

Le témoin ZONE 1 ON/OFF sur l'appareil est allumé.

- **Lors de l'utilisation de l'appareil:**
  - "ZONE 2" n'apparaît pas sur l'affichage.
  - Appuyez sur DOOR DOWN pour utiliser les touches derrière la porte avant.
  - Pour fermer la porte avant, appuyez sur DOOR UP.



- **Lors de l'utilisation de la télécommande:**
  - Réglez le sélecteur ZONE 1/ZONE 2 (LEARN/TRANSMIT) correctement sur "ZONE 1".
  - Vérifiez l'indication sur la télécommande quand vous appuyez sur une touche—elle indique le mode de fonctionnement de la télécommande et le mode de fonctionnement multi-pièces (ZONE 1 ou ZONE 2) pendant un instant.

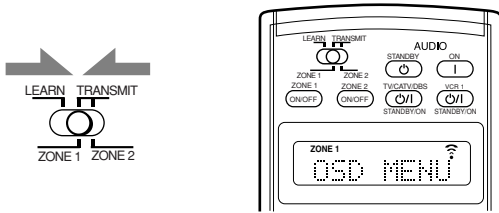

Ex. Quand vous appuyez sur SETUP MENU avec le sélecteur ZONE 1/ZONE 2 (LEARN/TRANSMIT) réglé sur "ZONE 1".

**Commande à l'aide des affichages sur l'écran**

Pour réaliser les réglages de base de cet ampli-tuner, vous pouvez utiliser les menus de l'affichage sur l'écran et réaliser les réglages importants en regardant ces menus.

**Touches de commande des menus**

- Quand aucune opération n'est réalisée pendant environ 1 minute, les menus sur l'écran (ainsi que les indications de l'affichage de l'appareil principal) disparaissent.

**Sur l'appareil:**

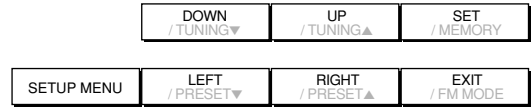

(Derrière la porte avant)

Touche	Action
SETUP MENU	Affiche ou efface le menu de réglage.
DOWN/UP	Choisit un sous-menu sur le menu de réglage ou un élément sur un sous-menu (vers le haut ou vers le bas).
SET	Passe à l'écran du sous-menu choisi.
LEFT/RIGHT	Choisit le réglage souhaité sur un sous-menu.
EXIT	Quitte les menus ou retourne au menu précédent.

**Sur la télécommande:**

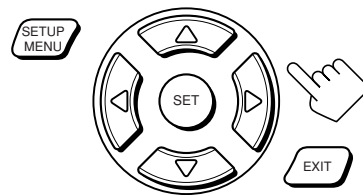

Touche	Action
SETUP MENU	Affiche ou efface le menu de réglage.
▽ / △	Choisit un sous-menu sur le menu de réglage ou un élément sur un sous-menu (vers le haut ou vers le bas).
SET	Passe à l'écran du sous-menu choisi.
< / >	Choisit le réglage souhaité sur un sous-menu.
EXIT	Quitte les menus ou retourne au menu précédent.

Les touches qui peuvent être utilisées pour les menus sont montrées sur l'écran. Vous pouvez utiliser les menus avec ces touches.

SETUP MENU (1) JVC

SPEAKER SETTING

CHANNEL LEVEL

SPEAKER DISTANCE

SUBWOOFER

THX AUDIO SETUP

SURR CH OUT

AUDIO DELAY

\* \* NEXT PAGE

(SET) : ENTER

(EXIT) : EXIT

Touches utilisables

SPEAKER SETTING JVC

SUBWOOFER : NO

FRONT SP : LARGE

CENTER SP : SMALL

SURROUND SP : SMALL

SURR BACK SP : SMALL

SURR BACK OUT : 2SPK

CROSSOVER : 80Hz

(OPERATE) : OPERATE

(EXIT) : BACK

Touches utilisables

## Procédure d'utilisation des menus

Ex. Lors du réglage de la distance des enceintes

### Opérations

### Sur l'écran du téléviseur

### Sur l'affichage principal de l'appareil

#### 1. Appuyez sur SETUP MENU.

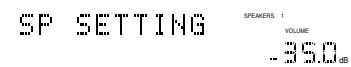
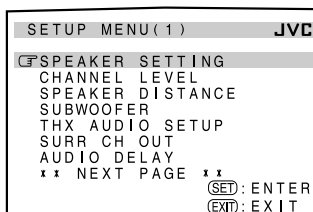

Le nom du sous-menu précédemment choisi apparaît.

SETUP MENU (1) apparaît.

#### 2. Appuyez répétitivement sur $\nabla$ ou $\triangle$ (DOWN ou UP) pour choisir le sous-menu souhaité.

- Dans cet exemple, choisissez le sous-menu "SPEAKER DISTANCE".

Déplacez  $\nabla$  sur "SPEAKER DISTANCE".

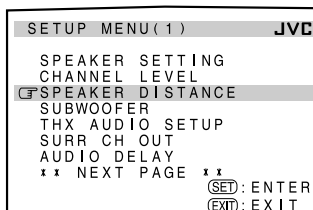

Appuyez sur la touche jusqu'à ce que "SP (enceinte) DISTANCE" apparaisse.

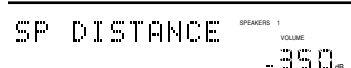

#### 3. Appuyez sur SET.

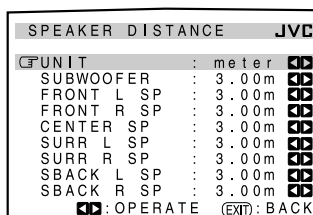

Le premier élément du sous-menu choisi apparaît (avec le réglage actuel sur la ligne du bas de l'affichage principal).

Le sous-menu choisi apparaît.

#### 4. Réglez l'élément souhaité dans le sous-menu.

- Appuyez répétitivement sur  $\nabla$  ou  $\triangle$  (DOWN ou UP) pour choisir un élément.
- Appuyez sur  $\triangleright$  ou  $\triangleleft$  (RIGHT ou LEFT) pour régler l'élément.

- Dans cet exemple, réglez "UNIT" sur "feet" pour l'indication de la distance des enceintes.

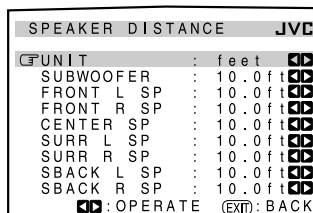

#### 5. Réglez, si nécessaire, d'autres éléments du même sous-menu.

- Appuyez répétitivement sur  $\nabla$  ou  $\triangle$  (DOWN ou UP) pour choisir un autre élément du même sous-menu.
- Appuyez sur  $\triangleright$  ou  $\triangleleft$  (RIGHT ou LEFT) pour régler l'élément.

- Dans cet exemple, réglez la distance de l'enceinte centrale.

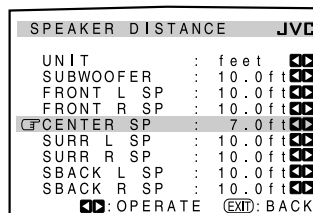

#### Pour passer du menu SETUP MENU (1) à (2)

- En appuyant simplement répétitivement sur  $\nabla$  (ou DOWN) sur SETUP MENU (1), vous pouvez passer au menu SETUP MENU (2).
- En appuyant simplement répétitivement sur  $\triangle$  (ou UP) sur SETUP MENU (2), vous pouvez passer au menu SETUP MENU (1).

#### Pour effacer le menu (pour retourner à un écran ordinaire)

Appuyez sur SETUP MENU.

#### Pour retourner aux écrans précédents

Appuyez sur EXIT.

Chaque fois que vous appuyez sur la touche, le menu de l'affichage sur l'écran retourne à l'affichage précédemment affiché. (Sur l'affichage de l'appareil principal, les indications changent aussi de la même façon.)

## 1 Réglage des enceintes—SPEAKER SETTING

SPEAKER SETTING		JVC
CF SUBWOOFER	: NO	⏏
FRONT SP	: LARGE	⏏
CENTER SP	: SMALL	⏏
SURROUND SP	: SMALL	⏏
SURR BACK SP	: SMALL	⏏
SURR BACK OUT	: 2SPK	⏏
CROSSOVER	: 80Hz	⏏
		⏏: OPERATE
		⏏: BACK

Pour obtenir le meilleur effet pour les modes Surround/THX/DSP dans la Zone 1, vous devez enregistrer l'information de la disposition des enceintes une fois que toutes les connexions sont terminées.

### ■ SUBWOOFER

Enregistrez si un caisson de grave est connecté ou non.

**YES** : Choisissez ce réglage quand un caisson de grave est connecté.

**NO** : Choisissez ce réglage quand aucun caisson de grave n'est connecté.

### ■ FRONT SP, CENTER SP, SURROUND SP, SURR BACK SP

Enregistrez la taille de chaque enceinte connectée—les enceintes avant, l'enceinte centrale, les enceintes Surround et les enceintes Surround arrière.

**LARGE** : Choisissez ce réglage quand la taille des enceintes est relativement grande.

**SMALL** : Choisissez ce réglage quand la taille des enceintes est relativement petite.

**NONE** : Choisissez ce réglage quand aucune enceinte n'est connectée. (Ne peut pas être choisi pour les enceintes avant.)

#### Remarques:

- Gardez à l'esprit les choses suivantes comme référence lors de l'ajustement.
  - Si la taille du haut-parleur en cône intégré à votre enceinte est plus grande que 12 cm (4 3/4 pouces), choisissez "LARGE" et s'il est plus petit que 12 cm (4 3/4 pouces), choisissez "SMALL".
- Si vous avez choisi "NO" pour le caisson de grave, vous pouvez choisir uniquement "LARGE" pour les enceintes avant.
- Si vous avez choisi "SMALL" pour les enceintes avant, vous ne pouvez pas choisir "LARGE" pour les enceintes centrales, Surround et Surround arrière.
- Si vous avez choisi "SMALL" pour les enceintes Surround, vous ne pouvez pas choisir "LARGE" pour les enceintes Surround arrière.
- Si vous avez choisi "NONE" pour les enceintes Surround, les enceintes Surround arrière sont réglées sur "NONE".

### ■ SURR BACK OUT

Enregistrez le nombre d'enceintes Surround arrière connectées—vous pouvez utiliser uniquement une enceinte ou une paire d'enceintes pour les sons Surround arrière.

**1SPK** : Choisissez ce réglage quand une seule enceinte est connectée pour les sons Surround arrière—condition minimale nécessaire pour l'utilisation du THX Surround EX (voir page 51).

**2SPK** : Choisissez ce réglage quand une paire d'enceintes est connectée pour les sons Surround arrière—condition nécessaire pour l'utilisation du THX Ultra2 Cinema et THX Music (voir page 51).

### ■ CROSSOVER

Vous pouvez choisir la fréquence de transition pour les petites enceintes utilisées. Les signaux au-dessous du niveau de fréquence réglé sont envoyés et reproduits par le caisson de grave (ou par les enceintes "LARGE" quand "SUBWOOFER" est réglé sur "NO").

Choisissez le niveau de fréquence de transition en fonction de la taille des petites enceintes connectées:

**80Hz** : Choisissez ce réglage quand la taille du haut-parleur en cône intégré à votre enceinte est d'environ 12 cm (4 3/4 pouces).

- Lors de l'utilisation d'enceintes THX certifiées, la fréquence de transition doit être réglée sur "80 Hz".

**100Hz** : Choisissez ce réglage quand la taille du haut-parleur en cône intégré à votre enceinte est d'environ 10 cm (3 15/16 pouces).

**120Hz** : Choisissez ce réglage quand la taille du haut-parleur en cône intégré à votre enceinte est d'environ 8 cm (3 3/16 pouces).

#### Remarques:

- Utilisez les commentaires ci-dessus comme référence lors de l'ajustement.
- Si vous avez choisi "LARGE" pour mettre en service les enceintes, cette fonction est réglée sur "OFF".
- La fréquence de transition ne fonctionne pas avec le mode "3D HEADPHONE".
- Si la fonction Analog Direct est utilisée, cette fonction n'a pas d'effet.

## 2 Ajustement des niveaux de sortie des canaux d'enceintes—CHANNEL LEVEL

CHANNEL LEVEL		JVC
CF TEST TONE	: OFF	⏏
FRONT L LEVEL	: 0dB	⏏
CENTER LEVEL	: 0dB	⏏
FRONT R LEVEL	: 0dB	⏏
SURR R LEVEL	: 0dB	⏏
SBACK R LEVEL	: 0dB	⏏
SBACK L LEVEL	: 0dB	⏏
SURR L LEVEL	: 0dB	⏏
SUBWOOFER	: 0dB	⏏
		⏏: OPERATE
		⏏: BACK

Sur ce sous-menu, vous pouvez ajuster les niveaux de sortie des canaux d'enceinte. Tout en sortant la tonalité de test, choisissez un canal d'enceinte et ajustez son niveau de sortie.

#### Remarque:

Vous pouvez afficher ce sous-menu en appuyant simplement sur la touche TEST (après avoir appuyé sur SOUND) sur la télécommande. La tonalité de test sort dans l'ordre des enceintes en service.

### ■ Procédure d'ajustement sur ce sous-menu

- L'ajustement est aussi possible sans sortir la tonalité de test. Dans ce cas, vous pouvez sauter les étapes 1, 2 et 6 ci-dessous.
- Vous pouvez uniquement ajuster les enceintes en service sur le sous-menu SPEAKER SETTING (voir la colonne de gauche). La tonalité de test ne sort pas des enceintes hors service.
- 1 Appuyez sur  $\nabla$  ou  $\Delta$  (DOWN ou UP) pour choisir "TEST TONE".
  - 2 Appuyez sur  $\triangleright$  ou  $\triangleleft$  (RIGHT ou LEFT) pour sortir la tonalité de test. (Référez-vous à "TEST TONE" à la page suivante.)
  - 3 Appuyez sur  $\nabla$  ou  $\Delta$  (DOWN ou UP) pour choisir l'enceinte que vous souhaitez ajuster.
  - 4 Appuyez sur  $\triangleright$  ou  $\triangleleft$  (RIGHT ou LEFT) pour ajuster le niveau de sortie de l'enceinte.
  - 5 Répétez les étapes 3 et 4 pour ajuster les autres niveaux de sortie d'enceinte.
  - 6 Une fois que l'ajustement est terminé, arrêtez la tonalité de test.
    - ① Appuyez sur  $\Delta$  (UP) pour choisir "TEST TONE".
    - ② Appuyez sur  $\triangleright$  ou  $\triangleleft$  (RIGHT ou LEFT) pour choisir "OFF".

Suite à la page suivante.

## ■ TEST TONE

Vous pouvez émettre une tonalité de test permettant d'ajuster le niveau de sortie des enceintes.

### ATTENTION:

La tonalité de test est réglée automatiquement sur 0 dB, mais ce niveau peut paraître plus élevé que vous le pensez.

Choisissez un des réglages suivants.

- La tonalité de test est entendue environ trois secondes après que vous avez choisi "AUTO" ou "MANUAL".

**AUTO** : Quand ce réglage est choisi, la tonalité de test sort de toutes les enceintes en service dans l'ordre suivant:

Enceinte avant gauche → Enceinte centrale → Enceinte avant droite → Enceinte Surround droite → Enceinte Surround arrière droite → Enceinte Surround arrière gauche → Enceinte Surround gauche → Caisson de grave → (Retour au début)

**MANUAL** : Quand ce réglage est choisi, la tonalité de test sort uniquement de l'enceinte choisie.

**OFF** : Choisissez ce réglage pour arrêter la tonalité de test.

### Remarques:

- La tonalité de test n'est pas disponible dans les cas suivants:
  - Quand les enceintes avant de la Zone 2 sont en service avec "SURR BACK SP" réglé sur "SMALL" ou "LARGE" dans le sous-menu SPEAKER SETTING.
  - Quand un casque d'écoute est connecté à la prise PHONES.
- Si "NO" ou "NONE" est choisi pour une enceinte sur le sous-menu SPEAKER SETTING (voir page 38), la tonalité de test ne sort pas de l'enceinte.

## ■ Ajustement des niveaux de sortie des canaux d'enceinte

Pour régler de façon précise les niveaux de sortie, il est recommandé d'utiliser un appareil de mesure manuelle de la pression acoustique (SPL) (non fourni). Réglez l'appareil sur la pondération C et une mesure lente. Utilisez l'option de tonalité de test MANUAL et réglez chaque canal de façon à lire 75 décibels de niveau de pression acoustique au point d'écoute.

Choisissez et ajustez le niveau de sortie des enceintes suivantes dans une plage de **-10 dB à +10 dB**.

**FRONT L LEVEL** : Choisissez ce réglage pour ajuster le niveau de sortie de l'enceinte avant gauche.

**FRONT R LEVEL** : Choisissez ce réglage pour ajuster le niveau de sortie de l'enceinte avant droite.

**CENTER LEVEL** : Choisissez ce réglage pour ajuster le niveau de sortie de l'enceinte centrale.

**SURR L LEVEL** : Choisissez ce réglage pour ajuster le niveau de sortie de l'enceinte Surround gauche.

**SURR R LEVEL** : Choisissez ce réglage pour ajuster le niveau de sortie de l'enceinte Surround droite.

**SBACK L LEVEL\*** : Choisissez ce réglage pour ajuster le niveau de sortie de l'enceinte Surround arrière gauche.

**SBACK R LEVEL\*** : Choisissez ce réglage pour ajuster le niveau de sortie de l'enceinte Surround arrière droite.

**SUBWOOFER** : Choisissez ce réglage pour ajuster le niveau de sortie du caisson de grave.

### Remarque:

\* Si "SURR BACK OUT" est réglé sur "1SPK" dans le sous-menu SPEAKER SETTING, "SBACK LEVEL" apparaît à la place des deux réglages de niveau.

## Pour ajuster les niveaux de sortie sonore en utilisant les touches numériques

Vous pouvez aussi utiliser les touches numériques sur la télécommande pour ajuster les niveaux de sortie sonore. Si vous ajustez la sortie sonore en utilisant la procédure suivante, les ajustements réalisés sur le menu de réglage changent aussi.

- Si vous n'émettez pas la tonalité de test, les ajustements réalisés sont affectés temporairement au mode Surround/THX/DSP actuel, mais ne peuvent pas être mémorisés.

### Sur la télécommande UNIQUEMENT:

#### 1. Appuyez sur SOUND.

Les touches numériques peuvent être utilisées pour les ajustements sonores.



#### 2. Appuyez une fois sur TEST pour vérifier la balance de sortie des enceintes.

La tonalité de test sort de toutes les enceintes en service dans l'ordre.

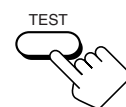

- Le sous-menu CHANNEL LEVEL (voir page 38) apparaît sur l'écran du téléviseur.

#### 3. Choisissez l'enceinte que vous souhaitez ajuster.

Le nom de l'enceinte choisie apparaît un instant sur l'affichage de la télécommande.

- Pour choisir l'enceinte avant gauche, appuyez sur FRONT•L.
- Pour choisir l'enceinte centrale, appuyez sur CENTER.
- Pour choisir l'enceinte avant droite, appuyez sur FRONT•R.
- Pour choisir l'enceinte Surround droite, appuyez sur SURR•R.
- Pour choisir l'enceinte Surround arrière droite, appuyez sur SURR BK•R.
- Pour choisir l'enceinte Surround arrière gauche, appuyez sur SURR BK•L.
- Pour choisir l'enceinte Surround gauche, appuyez sur SURR•L.
- Pour choisir le caisson de grave, appuyez sur SUBWFR.



#### 4. Appuyez sur LEVEL +/- pour ajuster le niveau de sortie de l'enceinte.

Le nom de l'enceinte choisie à l'étape précédente et son niveau apparaissent sur l'affichage de l'appareil.

- Vous pouvez ajuster les niveaux dans une plage de -10 dB à +10 dB.



#### 5. Répétez les étapes 3 et 4 pour ajuster les autres niveaux de sortie des enceintes.

#### 6. Appuyez de nouveau sur TEST pour arrêter la tonalité de test.

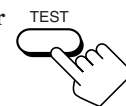

### Remarque:

Quand la fonction Analog Direct est utilisée, vous ne pouvez pas ajuster les niveaux de sortie des enceintes sans sortir la tonalité de test.

### 3 Réglage de la distance des enceintes —SPEAKER DISTANCE

SPEAKER DISTANCE		JVC
UNIT	:	meter
SUBWOOFER	:	3.00m
FRONT L SP	:	3.00m
FRONT R SP	:	3.00m
CENTER SP	:	3.00m
SURR L SP	:	3.00m
SURR R SP	:	3.00m
SBACK L SP	:	3.00m
SBACK R SP	:	3.00m
		OPERATE (EXT): BACK

La distance de votre point d'écoute aux enceintes est un autre élément important pour obtenir le meilleur son Surround possible des modes Surround/THX/DSP. Vous devez régler la distance de votre point d'écoute aux enceintes.

En se référant à la distance aux enceintes, cet appareil règle automatiquement le temps de retard du son pour chaque enceinte de façon que le son de toutes les enceintes vous atteigne en même temps.

#### ■ UNIT

Choisissez un des réglages suivants comme unité de mesure:

**meter** : Choisissez ce réglage pour régler la distance en mètres.

**feet** : Choisissez ce réglage pour régler la distance en pieds.

#### ■ Pour chaque enceinte

Réglez la distance à partir du point d'écoute entre **0,30 m (1,0 pied)** et **9,00 m (30,0 pieds)**, par intervalle de 0,15 m (0,5 pied).

#### Remarques:

- Vous ne pouvez pas régler la distance des enceintes pour lesquelles vous avez choisi "NO" ou "NONE" dans le sous-menu SPEAKER SETTING.
- Cette fonction n'a pas d'effet pour le canal Surround arrière quand la source est "EXT 7.1CH" (avec la fonction Analog Direct hors service).

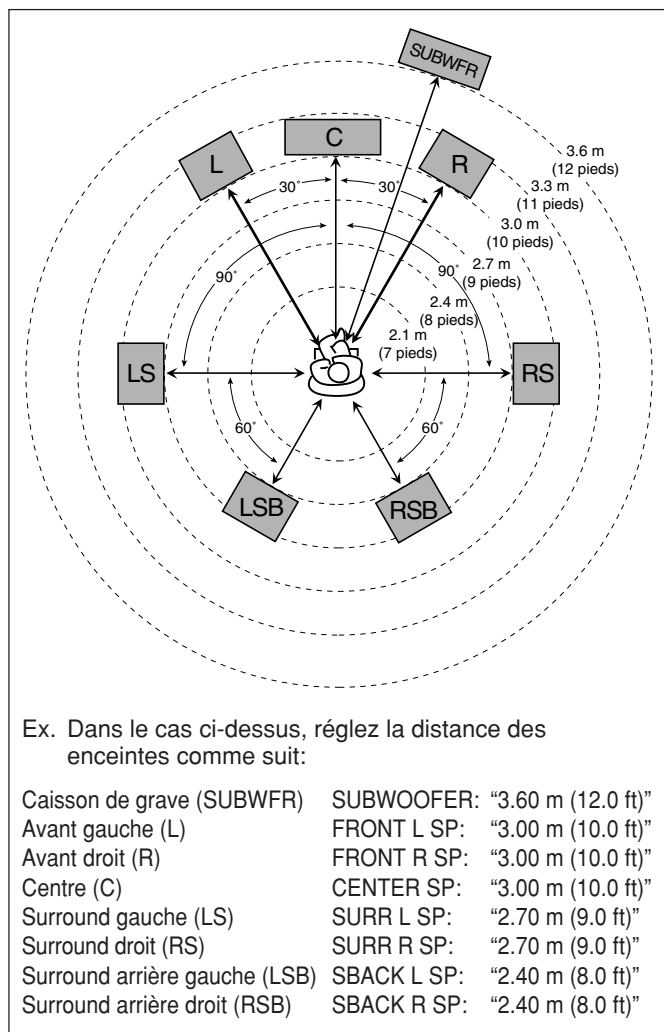

### 4 Réglage des sons graves—SUBWOOFER

SUBWOOFER		JVC
SUBWFR OUT	:	LFE
LFE LEVEL	:	0 dB
PHASE	:	NORMAL
BASS PEAK LIMIT	:	ON
BASS TEST TONE	:	OFF
BASS PEAK LVL	:	-10 dB
		OPERATE (EXT): BACK

Sur ce sous-menu, vous pouvez ajuster précisément le caisson de grave et les sons graves selon votre goût.

#### ■ SUBWFR OUT

Vous pouvez choisir le type de signal que vous souhaitez transmettre par le caisson de grave. En d'autres mots, vous pouvez déterminer si les éléments graves des canaux des enceintes avant sont transmis ou non par le caisson de grave quel que soit le réglage de la taille des enceintes avant ("SMALL" ou "LARGE").

Choisissez un des réglages suivants:

**LFE** : Choisissez ce réglage pour transmettre uniquement les signaux LFE (lors de la lecture de supports Dolby Digital et DTS) et les éléments graves des petites enceintes par le caisson de grave.

**LFE+MAIN** : Choisissez ce réglage pour toujours ajouter les éléments graves des canaux des enceintes avant (MAIN) au réglage ci-dessus (LFE) et transmettre le tout par le caisson de grave.

#### Remarque:

Si "SUBWOOFER" est réglé sur "NO" dans le sous-menu SPEAKER SETTING, cette fonction n'est pas disponible.

#### ■ LFE LEVEL

Si les sons graves sont déformés lors de la reproduction d'un support codé avec Dolby Digital ou DTS, réglez le niveau LFE pour éliminer le problème.

- Ce réglage est aussi valable pour THX Ultra2 Cinema, THX Music, DVD MULTI et EXT 7.1CH.

Ajustez le niveau LFE dans une plage de **-20 dB à 0 dB**. (Normalement, choisissez "0 dB".)

- Chaque fois que vous appuyez sur < (LEFT) ou > (RIGHT), le niveau LFE change de  $\pm 1$  dB.

#### ■ PHASE

Si la sortie sonore par le caisson de grave n'est pas satisfaisante, changer la phase vous donnera un résultat différent.

Choisissez un des réglages suivants:

**NORMAL** : Normalement, choisissez ce réglage.

**REVERSE** : Choisissez ce réglage pour inverser la phase.

#### Remarque:

Si "SUBWOOFER" est réglé sur "NO" dans le sous-menu SPEAKER SETTING, cette fonction n'est pas disponible.

Suite à la page suivante

## ■ **BASS PEAK LIMIT**

Quand ce réglage est sur "ON", la limitation de crête des graves est en service de façon que les sons dépassant le niveau de crête préréglé (voir ci-dessous) soient coupés.

Quand ce réglage est sur "ON", vous pouvez régler le niveau de crête des graves en utilisant la tonalité de test des graves (voir ci-dessous) pour éliminer la distorsion des sons graves.

Choisissez un des réglages suivants:

<b>ON</b>	: Normalement, choisissez ce réglage.
<b>OFF</b>	: Choisissez ce réglage quand vous ne souhaitez pas utiliser la limitation de crête des graves.

### **Remarque:**

Si "THX ULTRA2 SUBWOOFER?" est réglé sur "YES", cette fonction n'est pas disponible.

## ■ **BASS TEST TONE**

Uniquement quand "BASS PEAK LIMIT" est réglé sur "ON", vous pouvez sortir une tonalité de test des graves par le caisson de grave et/ou les autres enceintes (selon votre réglage du sous-menu SPEAKER SETTING), et ajuster le niveau de crête des graves (voir ci-dessous).

- La tonalité de test des graves peut être sortie quand un des modes Surround/THX/DSP est utilisé.

Choisissez un des réglages suivants:

<b>ON</b>	: Choisissez ce réglage pour sortir la tonalité de test des graves.
<b>OFF</b>	: Choisissez ce réglage pour arrêter la sortie de la tonalité de test des graves.

### **Remarques:**

- Si "BASS PEAK LIMIT" est réglé sur "OFF", cette fonction n'est pas disponible.
- Lors de la sortie de la tonalité de test des graves, l'égaliseur paramétrique et le mode de minuit sont annulés temporairement.

## ■ **BASS PEAK LVL**

Uniquement quand "BASS PEAK LIMIT" est réglé sur "ON", vous pouvez régler le niveau de crête des graves de façon que le son dépassant le niveau de crête soit coupé pour éviter la distorsion des sons graves.

Ajustez le niveau de crête des graves de la façon suivante:

- Lors de l'écoute de la tonalité de test des graves, maintenez pressée  $\triangleright$  (RIGHT) pour augmenter le niveau de sortie de la tonalité de test des graves et arrêtez juste avant que la tonalité de test soit distordue. Le niveau où vous vous êtes arrêté peut être mémorisé comme niveau de crête des graves.
- Chaque fois que vous appuyez sur  $\triangleright$  (RIGHT) ou  $\triangleleft$  (LEFT), le niveau de crête des graves change de  $\pm 1$  dB.
- Vous pouvez ajuster le niveau dans une plage de "-- dB (minimum)", et "-71 dB" à "+18 dB". À l'expédition de l'usine, le niveau est réglé sur "-10 dB".

### **Remarques:**

- Quand vous réglez "BASS TEST TONE" sur "ON", le niveau de crête des graves est réinitialisé sur "-- dB" (minimum).
- Si "THX ULTRA2 SUBWOOFER?" est réglé sur "YES", cette fonction n'est pas disponible.

## 5 Réglage du THX Audio—THX AUDIO SETUP

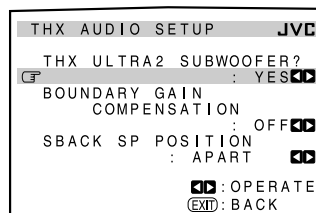

Ces réglages sont nécessaires pour obtenir les meilleurs effets des modes THX.

### **Remarque:**

Quand "SUBWOOFER" est réglé sur "NO" dans le sous-menu SPEAKER SETTING (voir page 38), ce sous-menu n'est pas disponible dans les cas suivants:

- Si "SURR BACK SP" est aussi réglé sur "NONE".
- Si "SURR BACK OUT" est aussi réglé sur "1SPK".

## ■ **THX ULTRA2 SUBWOOFER?**

Un caisson de grave certifié THX Ultra2 peut reproduire des sons très graves (jusqu'à 20 Hz) et, s'il est utilisé à domicile, le son du caisson de grave peut être accentué de façon incorrecte à cause de la résonance et de la réflexion du sol et des murs (gain de frontière).

En utilisant cette fonction, vous pouvez compenser ce son grave trop accentué du caisson de grave.

Choisissez un des réglages suivants:

<b>YES</b>	: Choisissez ce réglage quand vous utilisez un caisson de grave THX Ultra2.
<b>NO</b>	: Choisissez ce réglage quand vous utilisez un caisson de grave ordinaire.

## ■ **BOUNDARY GAIN COMPENSATION**

Quand le son du caisson de grave est accentué de façon incorrecte par ce que l'on appelle le gain de frontière, compensez-le en utilisant cette fonction.

Choisissez un des réglages suivants:

<b>ON</b>	: Choisissez ce réglage pour compenser le son.
<b>OFF</b>	: Choisissez ce réglage quand aucune compensation n'est requise.

### **Remarque:**

Si "THX ULTRA2 SUBWOOFER?" est réglé sur "NO", cette fonction n'est pas disponible.

## ■ **SBACK SP POSITION**

Enregistrez la position d'installation des enceintes Surround arrière—si elles sont placées les unes près des autres ou éloignées les unes des autres.

Ce réglage prend effet uniquement pour les modes THX:

<b>APART</b>	: Choisissez ce réglage quand les deux enceintes Surround arrière sont éloignées l'une de l'autre (plus de 120 cm).
<b>CLOSE</b>	: Choisissez ce réglage quand les deux enceintes Surround arrière sont placées proches l'une de l'autre (entre 30 cm et 120 cm).
<b>TOGETHER</b>	: Choisissez ce réglage quand les deux enceintes Surround arrière sont placées l'une à côté de l'autre (moins de 30 cm)—recommandé pour les modes THX Ultra2 Cinema et THX Music.



## 6 Réglage des enceintes de sortie des canaux Surround—SURR CH OUT

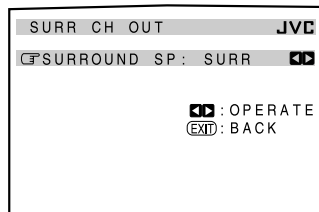

Sur ce sous-menu, vous pouvez pré-régler les enceintes Surround que vous souhaitez utiliser pour la reproduction à 5,1 canaux.

### Remarque:

Ce sous-menu n'est pas disponible dans les cas suivants:

- Quand "SURR BACK OUT" est réglé sur "1SPK" sur le sous-menu SPEAKER SETTING.
- Quand "SURR BACK SP" est réglé sur "NONE" dans le sous-menu SPEAKER SETTING.
- Quand "SPEAKER 2" est réglé sur "BI-AMP OUT" dans le sous-menu ZONE 2/SPEAKER 2.
- Quand les enceintes de la Zone 2 sont en service.

### ■ SURROUND SP

Choisissez les enceintes de sortie du canal Surround à l'aide des réglages suivants:

<b>SURR</b>	: Choisissez ce réglage pour utiliser les enceintes Surround gauche et droite—recommandé pour le Dolby Pro Logic et Pro Logic II.
<b>SBACK</b>	: Choisissez ce réglage pour utiliser uniquement les enceintes Surround arrière.
<b>SURR+SB</b>	: Choisissez ce réglage pour utiliser à la fois les enceintes Surround et les enceintes Surround arrière.

## 7 Réglage du niveau du retard audio —AUDIO DELAY

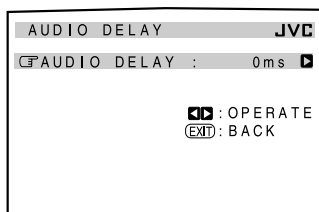

La synchronisation entre la reproduction audio et vidéo peut être perturbée parce que le décodage du signal vidéo prend plus de temps que le décodage du signal audio.

Sur ce sous-menu, vous pouvez corriger la synchronisation entre le signal vidéo et le signal audio en retardant le signal audio.

### ■ AUDIO DELAY

Ajustez le temps de retard dans une plage de **0 ms** (réglage initial: pas d'effet) à **200 ms** (maximum) par intervalle de 20 ms.

## 8 Sélection du son Dual Mono—DUAL MONO

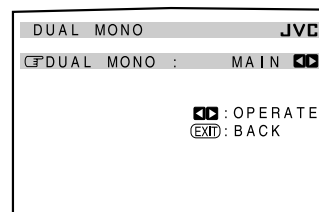

Sur ce sous-menu, vous pouvez choisir le son de lecture (canal) que vous souhaitez pendant la lecture d'un support numérique (ou d'une émission) enregistré en mode Dual Mono, qui comprend deux canaux monauraux séparés.

## ■ DUAL MONO

Choisissez le son de lecture (canal).

**MAIN** : Choisissez ce réglage pour reproduire le canal principal (Canal 1).<sup>\*1</sup>  
L'indicateur de signal "L" s'allume lors de la reproduction de ce canal.

**SUB** : Choisissez ce réglage pour reproduire le canal secondaire (Canal 2).<sup>\*1</sup>  
L'indicateur de signal "R" s'allume lors de la reproduction de ce canal.

**ALL** : Choisissez ce réglage pour reproduire les deux canaux, principal et secondaire (Canal 1/Canal 2).<sup>\*1</sup>  
Les indicateurs de signal "L" et "R" s'allument lors de la reproduction de ces canaux.

### Remarques:

- Le format Dual Mono n'est pas identique au format d'émissions bilingues ou MTS (son télévisé multicanal) utilisé pour les programmes de télévision. C'est pourquoi ce réglage n'a aucun effet lorsque vous regardez des programmes bilingues ou MTS.

<sup>\*1</sup> Les signaux Dual Mono peuvent être entendus à partir des enceintes suivantes—L (enceinte avant gauche), R (enceinte avant droite) et C (enceinte centrale)—quel que soit le réglage actuel du Surround.

Réglage Dual Mono	Sans Surround		Avec le Surround en service				
			Réglage de l'enceinte centrale				
	G	D	LARGE/SMALL		NONE		
<b>MAIN</b>	Canal 1	Canal 1	—	Canal 1	—	Canal 1	Canal 1
<b>SUB</b>	Canal 2	Canal 2	—	Canal 2	—	Canal 2	Canal 2
<b>ALL</b>	Canal 1	Canal 2	—	Ca.1+Ca.2	—	Ca.1+Ca.2	Ca.1+Ca.2

## 9 Réglage des prises d'entrée/sortie numériques —DIGITAL IN/OUT

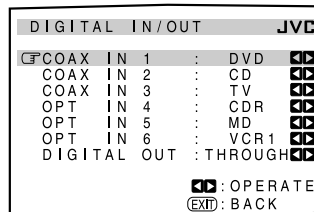

Si vous utilisez les prises d'entrée et de sortie numériques à l'arrière de l'appareil, vous devez enregistrer l'appareil que vous avez connecté à ces prises.

### ■ COAX IN 1/2/3, OPT IN 4/5/6

Choisissez le nom de l'appareil connecté à chaque prise numérique de façon à ce qu'il corresponde à la touche de sélection de source sur l'appareil et sur la télécommande.

- Chaque fois que vous appuyez sur > ou < (RIGHT ou LEFT), le nom de l'appareil change comme suit:

DVD ⇄ CD ⇄ TV (ou DBS<sup>\*2</sup>) ⇄ CDR ⇄ MD ⇄ VCR1 ⇄ (retour au début)

### Remarques:

- Si vous avez choisi la même source pour différentes prises, seule la dernière prise réglée est valide. (Les autres prises sont automatiquement réglées sur "OFF".)

<sup>\*2</sup> Si vous avez changé le nom de la source de "TV" sur "DBS", "DBS" apparaît (voir page 27).

## ■ DIGITAL OUT

Choisissez le format du signal numérique de sortie de la prise DIGITAL OUT (optique) à l'arrière de l'appareil.

- Chaque fois que vous appuyez sur la touche, le format du signal de sortie change comme suit:

**THROUGH** : Choisissez ce réglage si vous avez connecté un processeur de signal numérique ou un décodeur. Les signaux numériques entrants sont transmis à la prise de sortie numérique sans aucun traitement.

**PCM** : Choisissez ce réglage si vous avez connecté un enregistreur de MD ou un autre appareil d'enregistrement numérique. Les signaux numériques entrants sont sous-mixés et convertis au format PCM.

## 10 Réglage des prises d'entrée vidéo —VIDEO INPUT

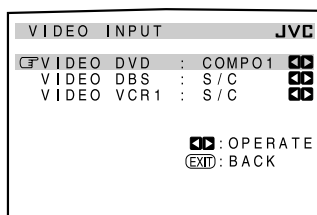

Après avoir connecté les appareils vidéo aux prises d'entrée vidéo, vous devez enregistrer le type de prise que vous avez utilisé—les prises d'entrée en composantes vidéo ou les prises S-vidéo/composites. Si ce réglage n'est pas fait correctement, vous risquez de ne pas pouvoir voir les images sur le téléviseur.

## ■ VIDEO INPUT

Choisissez la prise d'entrée appropriée pour chaque appareil—“DVD”, “DBS” et “VCR1”.

- Chaque fois que vous appuyez sur > (RIGHT) ou < (LEFT), la prise d'entrée vidéo choisie change comme suit:

COMPO1 ⇄ COMPO2 ⇄ COMPO3 ⇄ S/C  
⇄ (retour au début)

### Remarques:

- Si vous avez choisi la même prise d'entrée pour différents appareils vidéo, seul le dernier réglage de la prise est valide. (Les autres réglages de prise sont réglés automatiquement sur “S/C”.)
- Si un des réglages “COMPO 1/2/3” est choisi pour un appareil vidéo connecté uniquement par les prises S-vidéo ou vidéo composite (S/C), vous ne pouvez pas voir ni enregistrer l'image de lecture.

## 11 Mise en et hors service de la sortie vidéo —VIDEO POWER

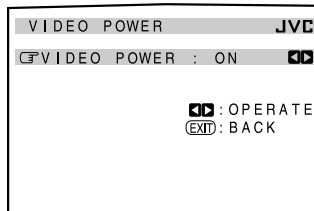

Sur ce sous-menu, vous pouvez mettre en ou hors service l'alimentation du circuit de sortie vidéo intégré à cet appareil.

## ■ VIDEO POWER

Mettez en ou hors service l'alimentation du circuit de sortie vidéo.

**ON** : Normalement, choisissez ce réglage. L'alimentation est fournie au circuit de sortie vidéo intégré.

**OFF** : Choisissez ce réglage pour ne pas alimenter le circuit de sortie vidéo intégré lors de la reproduction d'une source audio. Avec ce réglage, les interférences causées par le circuit de sortie vidéo sont réduites.

### Remarque:

Même si “VIDEO POWER” est réglé sur “OFF”, l'alimentation est fournie au circuit de sortie vidéo quand les menus de l'affichage sur l'écran sont utilisés.

## 12 Réglage de l'utilisation de la Zone 2/ Enceintes 2—ZONE 2/SPEAKER 2

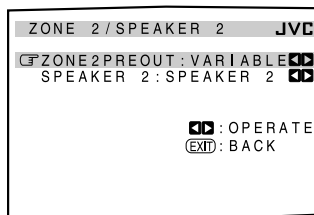

Sur ce sous-menu, vous pouvez déterminer le type de signal de sortie des prises ZONE 2 PREOUT, et l'utilisation des enceintes connectées aux prises FRONT 2/ZONE 2 SPEAKERS.

## ■ ZONE2PREOUT

Lors de la connexion des enceintes avant de la Zone 2 aux prises ZONE 2 PREOUT à travers un autre amplificateur (voir page 19), déterminez comment ajuster le niveau de volume dans la Zone 2.

Choisissez un des réglages suivants:

**VARIABLE** : Choisissez ce réglage quand vous souhaitez ajuster le niveau de volume de la Zone 2 en utilisant la commande MASTER VOLUME de cet appareil (ou les touches VOLUME +/- de la télécommande).

**FIX** : Choisissez ces réglages quand vous souhaitez ajuster le niveau de volume de la Zone 2 en utilisant l'amplificateur connecté aux prises ZONE 2 PREOUT.

- La commande MASTER VOLUME de cet appareil (ou les touches VOLUME +/- sur la télécommande) ne peut pas ajuster le niveau de volume de la Zone 2.

### Remarque:

Avec “ZONE2PREOUT” réglé sur “VARIABLE”, aucun son ne sort des prises ZONE 2 PREOUT si le niveau de volume est réglé sur “— — dB”. Dans ce cas, augmentez le niveau de volume pour qu'un son soit sorti par les prises ZONE 2 PREOUT.

## ■ **SPEAKER 2**

Lors de l'utilisation des prises FRONT 2/ZONE 2 SPEAKERS, déterminez l'utilisation des prises d'enceinte:

**SPEAKER 2** : Choisissez ce réglage pour connecter la deuxième paire d'enceintes avant pour la Zone 1.

**ZONE 2 SPK** : Choisissez ce réglage pour connecter les enceintes avant pour la Zone 2.

**BI-AMP OUT** : Choisissez ce réglage pour connecter les enceintes avant de la Zone 1 en utilisant la connexion à double-amplificateur\*. L'indicateur BI-AMP (de même que l'indicateur des enceintes avant 1) s'allume quand les enceintes avant 1 sont en service.

### **Remarques:**

- \* Si vos enceintes possèdent deux paires de prises d'entrée (une pour la plage des hautes fréquences et une pour la plage des basses fréquences), vous pouvez les connecter en utilisant à la fois les prises FRONT 1 SPEAKERS et les prises FRONT 2/ZONE 2 SPEAKERS à l'arrière de l'appareil.
- Quand "BI-AMP OUT" est choisi, les enceintes Surround arrière sont mises en service automatiquement. Dans ce cas, les réglages du sous-menu SURR CH OUT ne peuvent pas être ajustés (voir page 42).
- Quand "BI-AMP OUT" est choisi, "SURR BACK SP" est réglé sur "NONE" sur le sous-menu SPEAKER SETTING (voir page 38).

## 13 Superposition des menus—SUPERIMPOSE

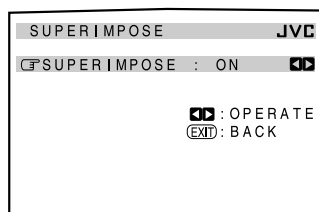

Vous pouvez choisir de superposer ou non les menus sur l'image de lecture du téléviseur.

### ■ **SUPERIMPOSE**

Mettez en ou hors service la superposition:

**ON** : Choisissez ce réglage pour superposer les menus sur l'image de lecture du téléviseur.

**OFF** : Choisissez ce réglage pour annuler la superposition. Les menus apparaîtront sur un fond bleu.

### **Remarques:**

- Si un appareil vidéo et cet appareil sont connectés uniquement en utilisant les cordons en composantes vidéo, la superposition ne fonctionne pas.
- Quand la superposition est en service, les menus peuvent varier ou être déformés en fonction des images de lecture. Dans ce cas, annulez la superposition en choisissant "OFF".

## 14 Affichage des textes d'information sur l'écran—FL DISPLAY

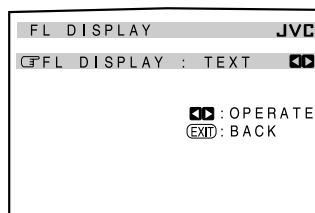

Si vous avez connecté un enregistreur de MD ou un lecteur CD muni du système de commande à distance TEXT COMPU LINK (voir page 63), vous pouvez afficher les textes d'informations, telles que le titre du disque ou de la plage sur l'affichage de cet ampli-tuner.

### ■ **FL DISPLAY**

Mettez en ou hors service l'affichage des textes d'information.

**TEXT** : Le texte d'information apparaît pendant la lecture.

**NORMAL** : Le mode Surround/THX/DSP apparaît pendant la lecture.

### **Remarque:**

Bien que vous ayez choisi "TEXT", le nom de la source et le mode Surround/THX/DSP apparaissent pendant la lecture d'un disque qui ne contient aucun texte d'information.

## 15 Mémorisation du niveau de volume pour chaque source—ONE TOUCH OPE

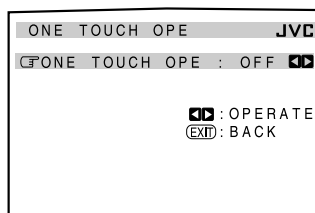

Cet appareil mémorise beaucoup de réglages séparément pour chaque source. (Voir page 28.) En plus, vous pouvez mémoriser le niveau de volume pour chaque source en même temps que les autres réglages mémorisés.

### ■ **ONE TOUCH OPE**

Choisissez un des réglages suivants pour mémoriser le niveau de volume pour chaque source:

**ON** : Choisissez ce réglage pour mémoriser le niveau de volume séparément pour chaque source. (L'indicateur ONE TOUCH OPERATION s'allume sur l'affichage de l'appareil principal.)

Cet ampli-tuner mémorise le niveau de volume—

- quand vous mettez l'appareil sous tension.
- quand vous changez la source.
- quand vous mettez en service le fonctionnement monotouche.

**OFF** : Choisissez ce réglage pour ne pas mémoriser le réglage du niveau de volume.

### **Pour rappeler le niveau de volume**

Quand l'indicateur ONE TOUCH OPERATION est allumé, le niveau de volume de la source actuellement choisie est rappelé quand la source est choisie.

### **Pour annuler le fonctionnement monotouche**

Réglez "ONE TOUCH OPE" sur "OFF" de façon que l'indicateur ONE TOUCH OPERATION s'éteigne.

# Ajustements sonores

Les ajustements sonores sont possibles uniquement lorsque l'ampli-tuner est prêt pour la Zone 1.

## Configuration du menu d'ajustement

### ADJUST MENU

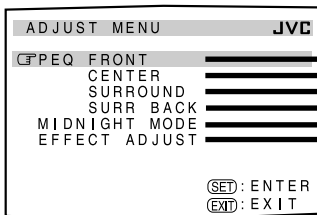

#### 1 PARAMETRIC EQ (Voir page 48.)

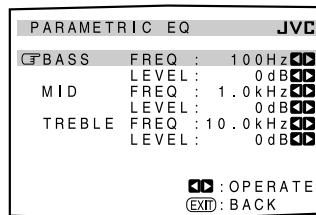

#### 2 MIDNIGHT MODE (Voir page 49.)

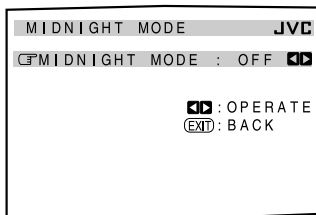

#### 3 EFFECT ADJUST (Voir page 49.)

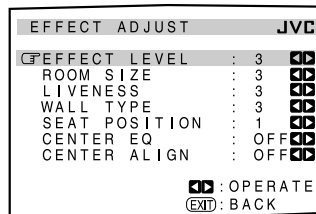

(Quand le mode DSP est en service)

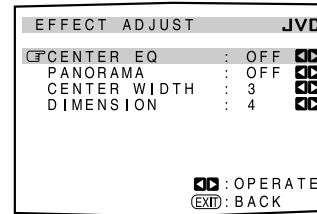

(Quand le mode Pro Logic II Music est en service)

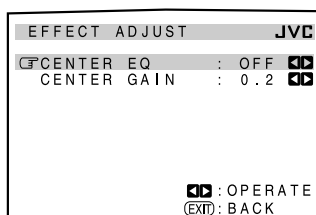

(Quand le mode Neo:6 Music est en service)

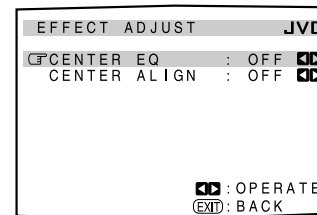

(Quand un des autres modes est en service ou quand la source est "DVD MULTI" ou "EXT 7.1CH")

#### AVIS—

- Si la fonction Analog Direct est utilisée (voir page 27), vous ne pouvez réaliser aucun ajustement sonore en utilisant le menu d'ajustement.
- Les éléments sur les menus montrés ci-dessus sont tous réglés sur les valeurs initiales lors de l'expédition de l'usine.
- Certains des menus ou certains éléments des menus n'apparaissent pas ou ne peuvent pas être ajustés. (Pour plus de détails, référez-vous aux explications respectives de cette section.)

#### Remarque:

Lors de la réalisation des ajustements sonores en regardant les indications sur l'affichage de l'appareil principal, les indications montrées sont légèrement différentes de celles qui apparaissent sur l'affichage sur l'écran.

Cela vient du nombre de caractères limité de l'affichage de l'appareil principal.

Ex. • "PEQ SURR BACK" apparaît comme "PEQ SBACK" sur l'affichage de l'appareil principal.

• "TREBLE LEVEL" apparaît comme "TREBLE LVL" sur l'affichage de l'appareil principal.

**IMPORTANT:**

Vérifiez ce qui suit avant ou pendant l'utilisation des touches et des commandes.

**Pour la Zone 1:**

Le témoin ZONE 1 ON/OFF sur l'appareil est allumé.

- **Lors de l'utilisation de l'appareil:**
  - "ZONE 2" n'apparaît pas sur l'affichage.
  - Appuyez sur DOOR DOWN pour utiliser les touches derrière la porte avant.
  - Pour fermer la porte avant, appuyez sur DOOR UP.
- **Lors de l'utilisation de la télécommande:**
  - Réglez le sélecteur ZONE 1/ZONE 2 (LEARN/TRANSMIT) correctement sur "ZONE 1".
  - Vérifiez l'indication sur la télécommande quand vous appuyez sur une touche—elle indique le mode de fonctionnement de la télécommande et le mode de fonctionnement multi-pièces (ZONE 1 ou ZONE 2) pendant un instant.

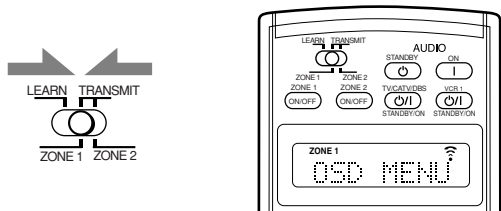

Ex. Quand vous appuyez sur ADJUST MENU avec le sélecteur ZONE 1/ZONE 2 (LEARN/TRANSMIT) réglé sur "ZONE 1".

Les touches qui peuvent être utilisées pour les menus sont montrées sur l'écran. Vous pouvez utiliser les menus avec les touches.

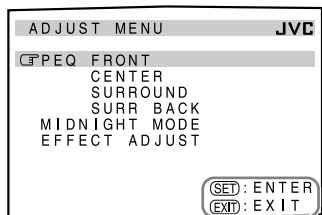

Touches utilisables

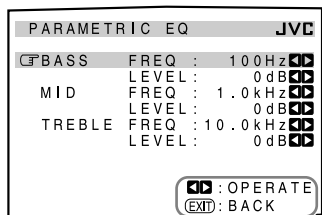

Touches utilisables

**Commande à l'aide des affichages sur l'écran**

Pour réaliser les ajustements sonores de cet ampli-tuner, utilisez la télécommande afin de pouvoir accéder aux menus de l'affichage sur l'écran et réaliser facilement les ajustements importants en regardant ces menus.

**Touches de commande des menus**

- Quand aucune opération n'est réalisée pendant environ une minute, les menus sur l'écran (ainsi que les indications de l'affichage de l'appareil principal) disparaissent.

**Sur l'appareil:**



(Derrière la porte avant)

Touche	Action
ADJUST MENU	Affiche ou efface le menu d'ajustement.
DOWN/UP	Choisit un sous-menu sur le menu d'ajustement ou un élément sur un sous-menu (vers le haut ou vers le bas).
SET	Passe à l'écran du sous-menu choisi.
LEFT/RIGHT	Choisit le réglage souhaité sur un sous-menu.
EXIT	Quitte les menus ou retourne au menu précédent.

**Sur la télécommande:**

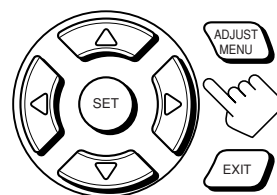

Touche	Action
ADJUST MENU	Affiche ou efface le menu d'ajustement.
▽ / △	Choisit un sous-menu sur le menu d'ajustement ou un élément sur un sous-menu (vers le haut ou vers le bas).
SET	Passe à l'écran du sous-menu choisi.
< / >	Choisit le réglage souhaité sur un sous-menu.
EXIT	Quitte les menus ou retourne au menu précédent.

## Procédure d'utilisation du menu

Ex. Lors de l'ajustement des effets DSP

### Opérations

### Sur l'écran du téléviseur

### Sur l'affichage principal de l'appareil

#### 1. Appuyez sur ADJUST MENU.

- Assurez-vous qu'un des modes DSP à l'exception de "ALL CH STEREO" est choisi.

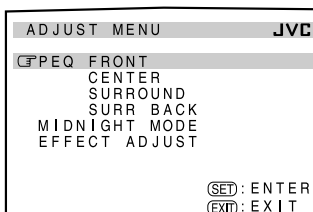

ADJUST MENU apparaît.

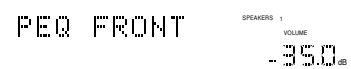

Le nom du sous-menu précédemment choisi apparaît.

#### 2. Appuyez répétitivement sur $\nabla$ ou $\triangle$ (DOWN ou UP) pour choisir le sous-menu souhaité.

- Dans cet exemple, choisissez le sous-menu "EFFECT ADJUST".

Amenez  $\leftarrow$  sur "EFFECT ADJUST."

Appuyez sur la touche jusqu'à ce que "EFFECT ADJ" apparaisse.

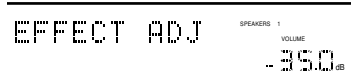
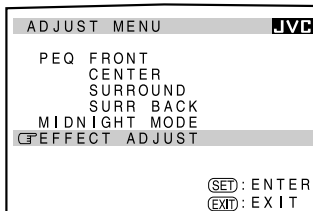

#### 3. Appuyez sur SET.

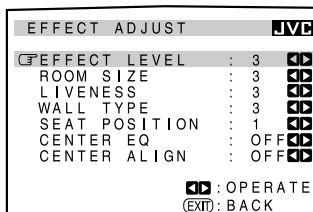

Le sous-menu choisi apparaît.



Le premier élément du sous-menu choisi apparaît (avec le réglage actuel sur la ligne du bas de l'affichage principal).

#### 4. Réglez l'élément souhaité dans le sous-menu.

- Appuyez répétitivement sur  $\nabla$  ou  $\triangle$  (DOWN ou UP) pour choisir un élément.
- Appuyez sur  $\triangleright$  ou  $\triangleleft$  (RIGHT ou LEFT) pour régler l'élément.

- Dans cet exemple, réglez "ROOM SIZE" sur "5".

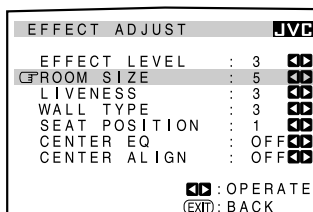

#### 5. Réglez, si nécessaire, d'autres éléments du même sous-menu.

- Appuyez répétitivement sur  $\nabla$  ou  $\triangle$  (DOWN ou UP) pour choisir un autre élément du même sous-menu.
- Appuyez sur  $\triangleright$  ou  $\triangleleft$  (RIGHT ou LEFT) pour régler l'élément.

- Dans cet exemple, réglez "LIVENESS" sur "5".

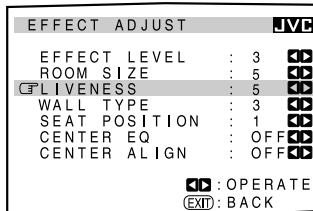

#### Pour retourner aux écrans précédents

Appuyez sur EXIT.

Chaque fois que vous appuyez sur la touche, le menu de l'affichage sur l'écran retourne à l'affichage précédemment affiché. (Sur l'affichage de l'appareil principal, les indications changent aussi de la même façon.)

#### Pour effacer le menu (pour retourner à un écran ordinaire)

Appuyez sur ADJUST MENU.

## 1 Ajustement de l'égaliseur paramétrique pour chaque canal—PEQ FRONT/CENTER/SURROUND/SURR BACK

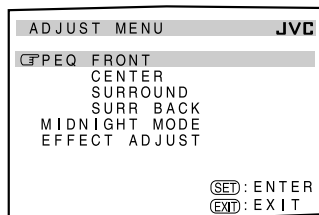

Vous pouvez ajuster les courbes d'égalisation selon votre goût. D'abord, sur l'écran ADJUST MENU, choisissez le canal de signal (enceinte) que vous souhaitez ajuster, puis passez à son sous-menu.

### Remarques:

- Cette fonction s'applique uniquement aux sources de la Zone 1.
- Si "NO" ou "NONE" est choisi pour une enceinte sur le sous-menu SPEAKER SETTING (voir page 38), vous ne pouvez pas choisir le canal correspondant.
- Si le mode THX est en service, l'égaliseur paramétrique n'est pas disponible.
- Si "EXT 7.1CH" est choisi comme source, l'égaliseur paramétrique pour le canal Surround arrière n'est pas disponible.

### ■ Procédure d'ajustement

- Appuyez sur  $\nabla$  ou  $\triangle$  (DOWN ou UP) pour choisir le canal—PEQ FRONT, CENTER, SURROUND ou SURR BACK, puis appuyez sur SET. Le sous-menu du canal choisi apparaît.

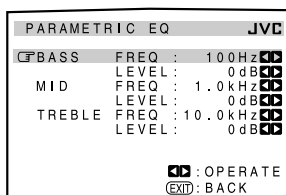
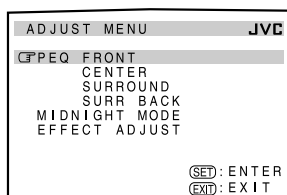

- Appuyez sur  $\nabla$  ou  $\triangle$  (DOWN ou UP) pour choisir l'élément que vous souhaitez ajuster sur le sous-menu.
- Appuyez sur  $\triangleright$  ou  $\triangleleft$  (RIGHT ou LEFT) pour ajuster l'élément.
  - Une fois qu'un des niveaux sonores—"BASS LEVEL", "MID LEVEL" et "TREBLE LEVEL"—est ajusté, l'indicateur PARAMETRIC EQ s'allume sur l'affichage.
- Répétez les étapes 2 et 3 pour ajuster les autres éléments du même sous-menu.
- Appuyez une fois sur EXIT. Le menu ADJUST MENU apparaît de nouveau.
- Répétez les étapes 1 à 5 pour ajuster les autres canaux.

**Pour annuler l'ajustement**, réglez tous les niveaux sonores—"BASS LEVEL", "MID LEVEL" et "TREBLE LEVEL"—sur "0 dB".

L'indicateur PARAMETRIC EQ s'éteint.

### ■ Éléments du sous-menu

Sur ce sous-menu, vous pouvez ajuster les éléments suivants pour chaque canal:

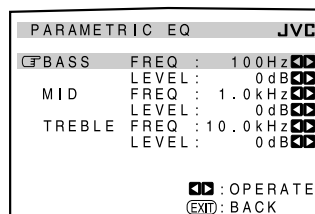

**BASS FREQ\*** : Choisit la fréquence centrale pour ajuster les sons graves de—63 Hz, 80 Hz, **100 Hz** (initial), 125 Hz, 160 Hz, 200 Hz, 250 Hz, 320 Hz, 400 Hz, 500 Hz, 630 Hz, 800 Hz, 1,0 kHz

**LEVEL** : Ajuste le niveau d'accentuation des sons graves (dans une plage de **+6 dB** à **-6 dB**).

**MID FREQ\*** : Choisit la fréquence centrale pour ajuster les sons de la plage des médiums de —250 Hz, 320 Hz, 400 Hz, 500 Hz, 630 Hz, 800 Hz, **1,0 kHz** (initial), 1,25 kHz, 1,6 kHz, 2,0 kHz, 2,5 kHz, 3,2 kHz, 4,0 kHz

**LEVEL** : Ajuste le niveau d'accentuation pour les sons de la plage des médiums (dans une plage de **+6 dB** à **-6 dB**).

**TREBLE FREQ\*** : Choisit la fréquence centrale pour ajuster les sons aigus de—1,0 kHz, 1,25 kHz, 1,6 kHz, 2,0 kHz, 2,5 kHz, 3,2 kHz, 4,0 kHz, 5,0 kHz, 6,3 kHz, 8,0 kHz, **10,0 kHz** (initial), 12,5 kHz, 16,0 kHz

**LEVEL** : Ajuste le niveau d'accentuation des sons aigus (dans une plage de **+6 dB** à **-6 dB**).

### Remarque:

\* La plage ajustable change en fonction des deux autres réglages de fréquences.

Suite à la page suivante

## 2 Réglage du mode de minuit—MIDNIGHT MODE

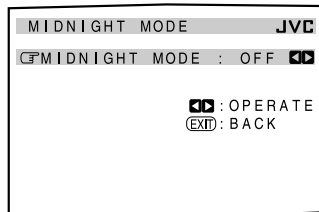

En utilisant le mode de minuit, vous pouvez profiter d'un son puissant même la nuit à un faible niveau de volume.

### ■ MIDNIGHT MODE

Choisissez un des réglages suivants:

- 1 : Choisissez ce réglage quand vous souhaitez réduire légèrement la plage dynamique. L'indicateur MIDNIGHT MODE s'allume sur l'affichage.
  - 2 : Choisissez ce réglage quand vous souhaitez appliquer complètement l'effet de compression (pratique la nuit). L'indicateur MIDNIGHT MODE s'allume sur l'affichage.
- OFF** : Choisissez ce réglage quand vous souhaitez profiter du Surround avec sa plage dynamique complète (aucun effet n'est appliqué). L'indicateur MIDNIGHT MODE s'éteint sur l'affichage.

#### Remarques:

- Cette fonction s'applique uniquement aux sources de la Zone 1.
- Si la fonction Analog Direct est utilisée, le mode de minuit est annulé temporairement.
- L'indicateur MIDNIGHT MODE s'éteint quand un des modes THX est mis en service. Cependant, cette fonction reste en service si la source de lecture est un support codé avec Dolby Digital ou DTS. (Si la source est un support analogique ou PCM numérique, le mode de minuit est annulé.)

## 3 Ajustement de divers effets —EFFECT ADJUST

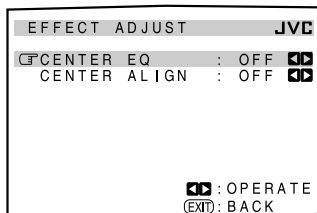
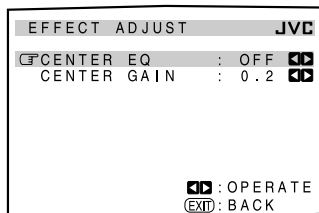
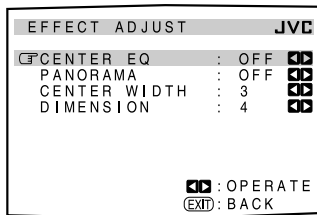
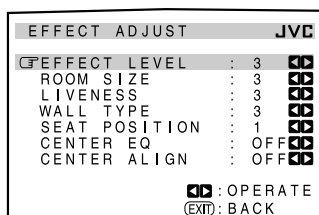

Sur ces sous-menus, vous pouvez ajuster divers effets pour chaque mode DSP et Surround (sauf pour les modes THX).

#### Remarques:

- Ce sous-menu n'est pas disponible quand "ALL CH STEREO" est choisi.
- Les réglages de ce sous-menu sont mémorisés pour chaque mode DSP et Surround (y compris les modes de lecture multicanaux—"DVD MULTI" et "EXT 7.1CH" avec le mode DSP hors service).
- Vous ne pouvez pas ajuster ces divers effets dans les cas suivants:
  - Quand la fonction Analog Direct est en service.
  - Quand le mode THX est en service.
  - Quand le mode Surround ou DSP est hors service.
  - Quand le mode "3D HEADPHONE" ou "HEADPHONE" est en service.

## ■ Éléments des sous-menus

Les éléments ajustables sur les sous-menus dépendent du mode actuellement choisi.

- Si "NONE" est choisi pour l'enceinte centrale sur le sous-menu SPEAKER SETTING (voir page 38), aucun ajustement en relation avec le canal central n'est disponible—"CENTER EQ", "CENTER ALIGN", "CENTER WIDTH" et "CENTER GAIN".

- Quand un des modes DSP (sauf "ALL CH STEREO") est en service:

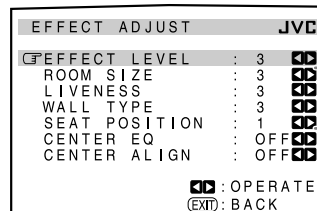

Quand les enceintes Surround sont hors service, ces ajustements ne sont pas disponibles.

Choisissez et ajustez les éléments suivants:

**EFFECT LEVEL:** Ajuste le niveau d'effet DSP.

Plus le nombre est grand, plus l'effet DSP est fort.

(Normalement, choisissez "3". Plage ajustable: 1 à 5)

**ROOM SIZE:** Ajuste la taille virtuelle de la pièce. Plus le nombre est grand, plus l'intervalle entre les réflexions augmente de façon que vous vous sentiez comme dans une pièce plus grande. (Normalement, choisissez "3". Plage ajustable: 1 à 5)

**LIVENESS:** Ajuste l'effet de direct. Plus le nombre augmente, plus le niveau d'atténuation des réflexions avec le temps diminue de façon que l'acoustique passe d'un son "mort" à un son "vivant". (Normalement, choisissez "3". Plage ajustable: 1 à 5)

**WALL TYPE:** Ajuste le type de mur. Plus le nombre augmente, plus la dureté du mur simulé passe de "doux" à "dur". (Normalement, choisissez "3". Plage ajustable: 1 à 5)

**SEAT POSITION:** Choisissez 1 ou 2 en fonction de votre préférence, de la même façon que vous changez de place dans un cinéma, une salle de concert, une église, etc.

**CENTER EQ:** Dans les cinémas, l'écran fonctionne comme filtre de coupure des hautes fréquences du canal centrale puisque les enceintes centrales sont situées derrière l'écran et que les sons du canal central doivent traverser l'écran.

- Choisissez "ON" pour couper les hautes fréquences du canal central comme cela se produit dans un cinéma.
- Choisissez "OFF" pour ne pas utiliser cette fonction.

**CENTER ALIGN:** Aligne la localisation verticale des signaux du canal central (auquel appartiennent la plupart des voix humaines) à la même hauteur que les enceintes avant.

- Choisissez "ON" quand vous pensez que les acteurs ou les chanteurs ne parlent ou ne chantent pas sur l'écran.
- Choisissez "OFF" pour ne pas utiliser cette fonction.



• **Quand Dolby Pro Logic II Music est en service:**

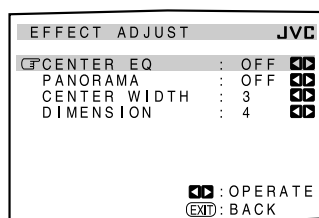

Choisissez et ajustez les éléments suivants:

**CENTER EQ:** Dans les cinémas, l'écran fonctionne comme filtre de coupure des hautes fréquences du canal central puisque les enceintes centrales sont situées derrière l'écran et que les sons du canal central doivent traverser l'écran.

- Choisissez "ON" pour couper les hautes fréquences du canal central comme cela se produit dans un cinéma.
- Choisissez "OFF" pour ne pas utiliser cette fonction.

**PANORAMA:** Étend l'image avant stéréo pour inclure les enceintes Surround et offrir un effet panoramique avec une image des murs latéraux.

- Choisissez "ON" pour mettre cette fonction en service.
- Choisissez "OFF" pour ne pas utiliser cette fonction.

**CENTER WIDTH:** Ajuste l'image du centre de façon qu'il puisse être entendu uniquement de l'enceinte centrale, uniquement des enceintes gauche/droite comme une enceinte centrale "fantôme", ou de diverses combinaisons des trois enceintes avant. Plus le numéro augmente, plus l'effet "fantôme" devient fort.

- (Normalement, choisissez "3". Plage d'ajustement: OFF, 1 à 7)
- Choisissez "OFF" pour ne pas utiliser cette fonction.

**DIMENSION:** Vous permet d'ajuster graduellement le champ sonore vers l'avant ou vers l'arrière. Plus le numéro augmente, plus le champ sonore se déplace vers l'avant. (Normalement choisissez "4". Plage d'ajustement: 1 à 7)

• **Quand Neo:6 Music est en service:**

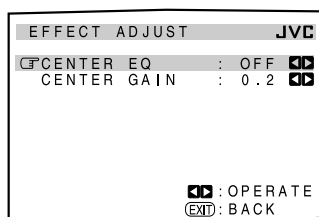

Choisissez et ajustez les éléments suivants:

**CENTER EQ:** Dans les cinémas, l'écran fonctionne comme filtre de coupure des hautes fréquences du canal central puisque les enceintes centrales sont situées derrière l'écran et que les sons du canal central doivent traverser l'écran.

- Choisissez "ON" pour couper les hautes fréquences du canal central comme cela se produit dans un cinéma.
- Choisissez "OFF" pour ne pas utiliser cette fonction.

**CENTER GAIN:** Ajuste la localisation du son du canal central. Plus le numéro augmente, plus le canal central est localisé clairement.

- (Normalement, choisissez "0.2". Plage d'ajustement: 0 à 0.5)

• **Quand un autre mode Surround est en service ou que "DVD MULTIP" ou "EXT 7.1CH" est choisi (sans mode DSP):**

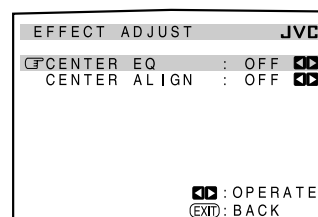

Choisissez et ajustez les éléments suivants:

**CENTER EQ:** Dans les cinémas, l'écran fonctionne comme filtre de coupure des hautes fréquences du canal central puisque les enceintes centrales sont situées derrière l'écran et que les sons du canal central doivent traverser l'écran.

- Choisissez "ON" pour couper les hautes fréquences du canal central comme cela se produit dans un cinéma.
- Choisissez "OFF" pour ne pas utiliser cette fonction.

**CENTER ALIGN:** Aligne la localisation verticale des signaux du canal central (auquel appartient la plupart des voix humaines) à la même hauteur que les enceintes avant.

- Choisissez "ON" quand vous pensez que les acteurs ou les chanteurs ne parlent ou ne chantent pas sur l'écran.
- Choisissez "OFF" pour ne pas utiliser cette fonction.

**Pour ajuster les niveaux d'effet DSP en utilisant les touches numériques**

Vous pouvez aussi utiliser les touches numériques sur la télécommande pour ajuster les niveaux d'effet DSP ("EFFECT" et "LIVENESS").

Une fois que vous avez ajusté les niveaux en utilisant la procédure suivante, les ajustements réalisés sur le menu d'ajustement sont aussi changés.

**Sur la télécommande UNIQUEMENT:**

**1. Appuyez sur SOUND.**

Les touches numériques sont en service pour les ajustements sonores.



**2. Appuyez répétitivement sur EFFECT pour ajuster le niveau général de l'effet (1 à 5).**



**3. Appuyez répétitivement sur LIVENESS pour ajuster l'effet de direct (1 à 5).**



# Utilisation des modes Surround et THX

Cet appareil met en service automatiquement divers modes Surround et THX. Les réglages de base en mémoire et les ajustements réalisés sur les menus de réglage et d'ajustement (voir pages 35 à 50) sont appliqués.

- Les opérations suivantes sont possibles uniquement quand l'ampli-tuner est prêt pour la Zone 1, et ne peuvent être utilisées qu'avec les sources de la Zone 1.

## Reproduction de l'ambiance d'un cinéma

Dans une salle de cinéma, beaucoup d'enceintes sont situées sur les murs pour reproduire un son multi-surround impressionnant vous atteignant de toutes les directions.

Avec toutes ces enceintes, la localisation du son et le mouvement du son peuvent être exprimés.

Les modes Surround intégrés à cet ampli-tuner peuvent recréer à peu près les mêmes son Surround que vous pourriez sentir dans une vraie salle de cinéma—avec seulement cinq ou sept enceintes (plus un caisson de grave).

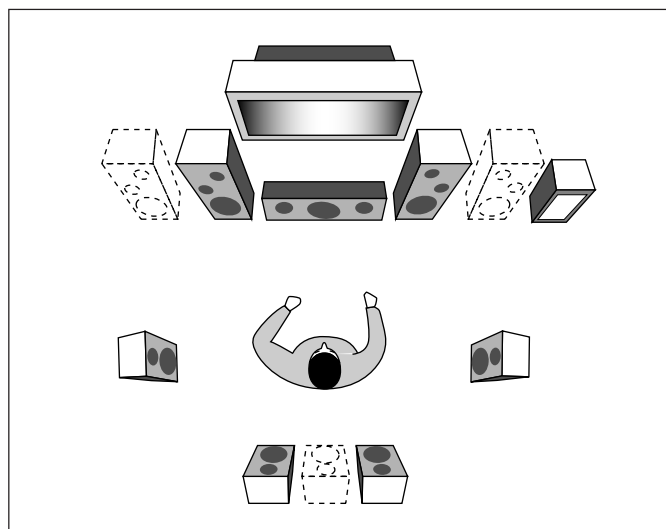
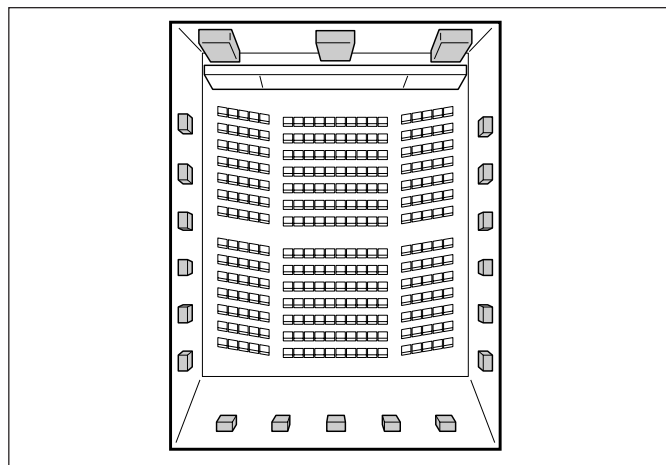

### Remarque:

Quand l'indicateur des enceintes de la ZONE 2 est allumé, vous ne pouvez pas utiliser les modes THX et les modes Surround nécessitant l'utilisation des enceintes Surround arrière.  
– Vous pouvez uniquement utiliser les modes qui ne nécessitent pas l'utilisation des enceintes Surround arrière.

## Introduction des modes Surround et THX

### Home THX\*1

Le système audio Home THX, mis au point par THX Ltd., est devenu le "standard" mondial pour profiter des films à domicile. C'est un des systèmes multicanaux de divertissement à domicile permettant de reproduire fidèlement toutes les sources multicanaux chez vous. Avec le mode THX Ultra2 Cinema ou THX Music, mis au point récemment, tous les supports multicanaux (5,1 canaux ou plus) sont détectés automatiquement et le traitement correct est appliqué afin d'améliorer les informations Surround directionnelles et d'ambiance pour les quatre enceintes Surround—deux sur les côtés et deux à l'arrière.

- Cet ampli-tuner offre quatre types de mode THX—**THX Ultra2 Cinema** (THX U2 CINEMA), **THX Music** (THX MUSIC), **THX Surround EX** (THX SURR EX), **THX Cinema** (THX CINEMA). Quand n'importe lequel des modes THX est en service, l'indicateur **THX** s'allume sur l'affichage.

**THX Ultra2 Cinema** : Pour reproduire les supports de film codés sur 5,1 canaux, ce mode peut stabiliser la localisation du son et élargir le champ sonore. (Peut être choisi uniquement avec une paire d'enceintes Surround arrière.)

**THX Music** : Pour reproduire les supports musicaux codés sur 5,1 canaux. (Peut être choisi uniquement avec une paire d'enceintes Surround arrière.)

**THX Surround EX** : Pour reproduire les supports codés avec Dolby Digital EX. (Peut être choisi uniquement avec une enceinte ou une paire d'enceintes Surround arrière.)

**THX Cinema** : Pour reproduire le son à travers toutes les enceintes en service à l'exception des enceintes Surround arrière. (Quand THX Cinema est appliqué à Neo: 6 Cinema, les sons peuvent aussi être sortis par les enceintes Surround arrière.)

- Les modes THX peuvent aussi être appliqués à n'importe quelle source en combinaison avec un autre mode Surround.

### Dolby Digital\*2

Le Dolby Digital est une méthode de compression de signal numérique mise au point par Dolby Laboratories, et permettant le codage et le décodage des supports multicanaux (1 canal à 5,1 canaux maximum).

- Quand un signal Dolby Digital est détecté à une entrée numérique, l'indicateur **DD DIGITAL** s'allume sur l'affichage.

### Dolby Digital 5.1CH

La méthode de codage **Dolby Digital 5.1CH** (DOLBY DIGITAL) enregistre et compresse numériquement les signaux du canal avant gauche, du canal avant droit, du canal central, du canal Surround gauche, du canal Surround droit et du canal LFE (6 canaux en tout, mais le canal LFE est compté comme 0,1 canal et par conséquent, appelé 5,1 canaux).

Dolby Digital autorise les sons stéréo Surround et le réglage de la fréquence de coupure des enceintes Surround sur 20 kHz, nettement supérieur aux 7 kHz du Dolby Pro Logic. De même, le mouvement du son et "l'impression d'y être" sont encore plus accentués avec le Dolby Pro Logic.

## Dolby Digital EX

Le **Dolby Digital EX** (DOLBY D EX) est un nouveau format de codage Surround numérique qui ajoute un troisième canal Surround, appelé "Surround arrière".

Comparé au Dolby Digital 5.1CH conventionnel, les nouveaux canaux Surround arrière peuvent reproduire des mouvements plus détaillés derrière vous lorsque vous regardez un support vidéo. De plus, la localisation des sons Surround devient plus stable.

## Dolby Pro Logic

Le format de codage **Dolby Surround** enregistre les signaux du canal avant gauche, du canal avant droit, du canal central et du canal Surround (monaural) sur 2 canaux.

Le **Dolby Pro Logic** (PRO LOGIC) intégré à cet ampli-tuner décode les signaux de ces 2 canaux en les 4 signaux des canaux originaux (plus le canal du caisson de grave)—reproduction multicanaux à base matricielle.

- Quand le Dolby Pro Logic est en service, l'indicateur **DOL** s'allume sur l'affichage.
- THX Cinema peut être appliqué en combinaison avec Pro Logic quand un support analogique ou numérique à 2 canaux est reproduit.

## Dolby Pro Logic II

Le **Dolby Pro Logic II** intègre un format de lecture multicanaux récemment mis au point, permettant de convertir les supports à 2 canaux en 5 canaux (plus le canal du caisson de grave). La méthode de conversion à base matricielle utilisée pour le Dolby Pro Logic II n'a pas de limitation pour la fréquence de coupure des aigus et autorise un son Surround stéréo.

- Cet ampli-tuner offre deux types de mode Dolby Pro Logic II—**Pro Logic II Movie** (PLII MOVIE) et **Pro Logic II Music** (PLII MUSIC).

Quand le Dolby Pro Logic II est en service, l'indicateur **DOL PL II** s'allume sur l'affichage.

---

**Pro Logic II Movie** : Pour la lecture de n'importe quel support codé avec Dolby Surround. Vous pouvez obtenir un champ sonore très proche de celui créé avec le son à 5,1 canaux discrets.

---

**Pro Logic II Music** : Pour la lecture de n'importe quel support stéréo à 2 canaux. Vous pouvez obtenir un son large et profond.

---

- Le THX Cinema peut être appliqué en combinaison avec le Pro Logic II Movie quand un support analogique ou numérique à 2 canaux est reproduit.

## DTS\*3

Le DTS est une autre méthode de compression de signal numérique mise au point par Digital Theater Systems, Inc., et qui permet le codage et le décodage multicanaux (1 canal à 6,1 canaux).

- Quand un signal DTS est détecté à une entrée numérique, l'indicateur **dts** s'allume sur l'affichage.

## DTS Digital Surround

Le **DTS Digital Surround** (DTS SURROUND) est un autre format audio numérique discret à 5,1 canaux disponible sur les CD, LD et les DVD.

Comparé au Dolby Digital, le format DTS Digital Surround a un taux de compression audio plus faible qui permet d'ajouter du souffle et de la profondeur aux sons reproduits. De cette façon, le DTS Digital Surround offre un son naturel, solide et clair.

- Quand le mode de reproduction à 7,1 canaux (EX/ES/7.1) est réglé sur "ON", DTS Neo:6 (DTS NEO:6) est appliqué pendant la lecture des supports DTS multicanaux. Il crée la même ambiance Surround que lors de la reproduction de supports à 6,1 canaux.

## DTS Extended Surround (DTS-ES)

Le **DTS-ES** est un autre nouveau format de codage numérique multicanaux.

Il améliore de façon importante l'impression Surround à 360 degrés et l'expression spatiale en ajoutant un troisième canal Surround—canal Surround arrière.

Le DTS-ES comprend deux formats de signal avec deux méthodes différentes d'enregistrement du signal Surround—**DTS-ES Discrete 6.1ch** (DTS-ES DSCRT) et **DTS-ES Matrix 6.1ch** (DTS-ES MATRIX).

Le **DTS-ES Discrete 6.1ch** a été conçu pour coder (et décodé) séparément un signal à 6,1 canaux pour éviter les interférences entre chaque canal.

Le **DTS-ES Matrix 6.1ch** a été conçu pour ajouter un canal Surround supplémentaire au DTS Digital Surround 5,1 canaux. En utilisant une méthode de codage/décodage matriciel, un signal de canal "Surround arrière" additionnel est codé (et décodé) dans les deux signaux de canal Surround gauche et droit.

## DTS 96/24

Ces dernières années, il y a eu un gain d'intérêt pour les taux d'échantillonnage élevé, à la fois pour l'enregistrement que pour la reproduction à domicile. Les taux d'échantillonnage élevés permettent une plage de fréquences plus large et une plus grande profondeur de bit offre une plage dynamique étendue.

**DTS 96/24** est un format de signal numérique multicanaux (fs 96 kHz/24 bits) créé par Digital Theater Systems, Inc. afin d'offrir une "qualité supérieure au son des CD" à domicile.

- Quand les signaux DTS 96/24 sont détectés, l'indicateur 96/24 s'allume. Vous pouvez profiter du son à 5,1 canaux avec une pleine qualité.

## DTS Neo:6

Le **DTS Neo:6** est une nouvelle méthode de conversion mise au point récemment afin de créer 6 canaux (plus un canal de caisson de grave) à partir des supports analogiques/numériques à 2 canaux et des supports DTS Digital Surround en utilisant le décodeur matriciel numérique de haute précision utilisé pour le DTS-ES Matrix 6.1ch.

- Cet ampli-tuner comprend deux types de mode DTS Neo:6—**Neo:6 Cinema** (NEO:6 CINEMA) et **Neo:6 Music** (NEO:6 MUSIC). Quand un des modes Neo:6 est en service, l'indicateur Neo:6 s'allume sur l'affichage.

---

**Neo:6 Cinema** : Pour la lecture des films. Vous pouvez obtenir la même atmosphère avec un support à 2 canaux qu'avec un support à 6,1 canaux. Efficace aussi pour la reproduction des supports codés avec les formats Surround conventionnels.

---

**Neo:6 Music** : Pour la lecture des supports musicaux. Les signaux des canaux avant contournent les décodeurs (permettant une qualité sonore sans perte) et les signaux Surround transmis par les autres enceintes étendent le champ sonore naturellement.

---

- Le THX Cinema peut être appliqué en combinaison avec le Neo:6 Cinema quand un support analogique ou numérique à 2 canaux est reproduit.

### À propos de Dual Mono

Ce format est maintenant adopté dans le Dolby Digital, DTS, etc. Quand des signaux Dual Mono sont détectés, "DUAL MONO" apparaît et l'indicateur DUAL s'allume sur l'affichage.

- Référez-vous à la page 24 pour plus de détails.

\*1 THX et THX Ultra2 sont des marques déposées de THX Ltd. Surround EX est une marque déposée de Dolby Laboratories, Inc. Utilisée sous son autorisation.

\*2 Fabriqué sous licence de Dolby Laboratories. "Dolby", "Pro Logic", "Surround EX" et le symbole double D sont des marques de commerce de Dolby Laboratories.

\*3 "DTS", "DTS-ES Extended Surround" et "Neo:6" sont des marques de commerce de Digital Theater Systems, Inc.

## Modes Surround et THX applicables à divers supports

Les modes Surround et THX disponibles dépendent des réglages des enceintes et des signaux entrants.

Le tableau de cette page et de la page suivante montre la relation entre les modes Surround/THX et les signaux entrants (avec les réglages des enceintes de la Zone 2, des enceintes Surround arrière et du mode de reproduction à 7,1 canaux).

- Si seules les enceintes avant sont en service, vous ne pouvez pas utiliser les modes THX et le mode de reproduction à 7,1 canaux (ES/EX/7.1).
- Les nombres entre parenthèses sous le type de signal entrant indiquent le nombre de canaux avant et le nombre de canaux Surround. Par exemple, (3/2) indique que les signaux sont codés avec trois signaux avant (gauche/droite/central) et deux (stéréo) signaux Surround.

Type de signal entrant (multicanaux)	Enceintes de la Zone 2	Ca. Surround arr. (NONE/1SPK/2SPK)	ES/EX/7.1 (AUTO/ON/OFF)	Mode Surround disponible	Mode THX disponible	
Dolby Digital EX	<b>ON</b>	Non disponible	Non disponible	DOLBY DIGITAL	THX CINEMA	
	<b>OFF</b>	<b>2SPK/1SPK</b>	<b>AUTO</b>	DOLBY D EX	THX SURR EX	
			<b>ON</b>	DOLBY D EX	THX SURR EX	
			<b>OFF</b>	DOLBY DIGITAL	THX CINEMA	
	<b>NONE</b>	Non disponible	DOLBY DIGITAL	THX CINEMA		
Dolby Digital (3/2, 2/2)	<b>ON</b>	Non disponible	Non disponible	DOLBY DIGITAL	THX CINEMA	
	<b>OFF</b>	<b>2SPK</b>	<b>AUTO</b>	DOLBY DIGITAL	THX U2 CINEMA THX MUSIC	
			<b>ON</b>	DOLBY D EX	THX SURR EX THX U2 CINEMA THX MUSIC	
			<b>OFF</b>	DOLBY DIGITAL	THX CINEMA	
	<b>1SPK</b>	<b>AUTO</b>	DOLBY DIGITAL	THX CINEMA		
		<b>ON</b>	DOLBY D EX	THX SURR EX		
		<b>OFF</b>	DOLBY DIGITAL	THX CINEMA		
		<b>NONE</b>	Non disponible	DOLBY DIGITAL	THX CINEMA	
	Dolby Digital (3/1, 2/1)	<b>ON</b>	Non disponible	Non disponible	DOLBY DIGITAL	THX CINEMA
		<b>OFF</b>	<b>2SPK</b>	<b>AUTO</b>	DOLBY DIGITAL	THX U2 CINEMA THX MUSIC
<b>ON</b>				DOLBY DIGITAL	THX U2 CINEMA THX MUSIC	
<b>OFF</b>				DOLBY DIGITAL	THX CINEMA	
<b>1SPK</b>		<b>AUTO</b>	DOLBY DIGITAL	THX CINEMA		
		<b>ON</b>	DOLBY DIGITAL	THX CINEMA		
		<b>OFF</b>	DOLBY DIGITAL	THX CINEMA		
		<b>NONE</b>	Non disponible	DOLBY DIGITAL	THX CINEMA	
Dolby Digital (1/0, 3/0)		<b>ON/OFF</b>	Non disponible	Non disponible	DOLBY DIGITAL	THX CINEMA
Dolby Digital (Dual Mono)		<b>ON/OFF</b>	Non disponible	Non disponible	DUAL MONO	Non disponible

- Pour le Dolby Digital à 2 canaux (2/0) et le Dolby Surround, référez-vous à “Type de signal d’entrée (2 canaux)” à la page suivante.

Type de signal entrant (multicanaux)	Enceintes de la Zone 2	Ca. Surround arr. (NONE/1SPK/2SPK)	ES/EX/7.1 (AUTO/ON/OFF)	Mode Surround disponible	Mode THX disponible	
DTS-ES Discrete 6,1 ca.	ON	Non disponible	Non disponible	DTS SURROUND	THX CINEMA	
	OFF	2SPK/1SPK	AUTO	DTS-ES DSCRT	THX ES DSCRT	
			ON	DTS-ES DSCRT	THX ES DSCRT	
			OFF	DTS SURROUND	THX CINEMA	
	NONE	Non disponible	DTS SURROUND	THX CINEMA		
DTS-ES Matrix 6,1 ca. (sans DTS 96/24) (avec DTS 96/24)	ON	Non disponible	Non disponible	DTS SURROUND	THX CINEMA	
	OFF	2SPK/1SPK	AUTO	DTS-ES MATRIX * <sup>1</sup>	THX ES MATRIX * <sup>1</sup>	
			ON	DTS-ES MATRIX * <sup>1</sup>	THX ES MATRIX * <sup>1</sup>	
			OFF	DTS SURROUND	THX CINEMA	
	NONE	Non disponible	DTS SURROUND	THX CINEMA		
DTS, DTS 96/24 (3/2, 2/2)	ON	Non disponible	Non disponible	DTS SURROUND	THX CINEMA	
	OFF	2SPK	AUTO	DTS SURROUND	THX U2 CINEMA THX MUSIC	
			ON	DTS NEO:6 * <sup>1</sup>	THX DTS NEO:6 * <sup>1</sup> THX U2 CINEMA THX MUSIC	
			OFF	DTS SURROUND	THX CINEMA	
		1SPK	AUTO	DTS SURROUND	THX CINEMA	
			ON	DTS NEO:6	THX DTS NEO:6	
			OFF	DTS SURROUND	THX CINEMA	
	NONE	Non disponible	DTS SURROUND	THX CINEMA		
	DTS (3/1, 2/1)	ON	Non disponible	Non disponible	DTS SURROUND	THX CINEMA
		OFF	2SPK	AUTO	DTS SURROUND	THX U2 CINEMA THX MUSIC
ON				DTS SURROUND	THX U2 CINEMA THX MUSIC	
OFF				DTS SURROUND	THX CINEMA	
1SPK			AUTO	DTS SURROUND	THX CINEMA	
			ON	DTS SURROUND	THX CINEMA	
			OFF	DTS SURROUND	THX CINEMA	
NONE	Non disponible	DTS SURROUND	THX CINEMA			
DTS (1/0, 3/0)	ON/OFF	Non disponible	Non disponible	DTS SURROUND	THX CINEMA	
DTS (Dual Mono)	ON/OFF	Non disponible	Non disponible	DUAL MONO	Non disponible	

\*<sup>1</sup> Le traitement DTS 96/24 n'est pas appliqué. Si vous souhaitez appliquer le traitement, réglez EX/ES/7.1 sur "OFF".

- Pour le DTS à 2 canaux (2/0), référez-vous à "Type de signal d'entrée (2 canaux)" ci-dessous.

Type de signal d'entrée (2 canaux)	Mode Surround disponible
Analogique/PCM/Dolby Digital/DTS/Dolby Surround	PLII MOVIE / PLII MUSIC / PRO LOGIC / NEO:6 CINEMA / NEO:6 MUSIC
Analogique multicanaux (DVD MULTI, EXT 7.1CH)	Aucun
Mode THX disponible	
Analogique/PCM/Dolby Digital/DTS/Dolby Surround	PLIIMOVIE THX / PROLOGIC THX / NEO:6 C THX
Analogique multicanaux (DVD MULTI, EXT 7.1CH)	THX U2 CINEMA * <sup>2</sup> / THX MUSIC * <sup>2</sup>

\*<sup>2</sup> Disponible uniquement quand une paire d'enceinte Surround arrière peut être utilisée.

## Mise en service des modes Surround et THX

Réalisez d'abord les réglages et les ajustements de base en utilisant les menus de réglage et d'ajustement (voir pages 35 à 50).

**Mettre en service le mode Surround et THX pour une source rappelle automatiquement les réglages et les ajustements mémorisés.**

### IMPORTANT:

Vérifiez ce qui suit avant ou pendant l'utilisation des touches et des commandes.

#### Pour la Zone 1:

Le témoin ZONE 1 ON/OFF sur l'appareil est allumé.

##### Lors de l'utilisation de l'appareil:

- "ZONE 2" n'apparaît pas sur l'affichage.
- Appuyez sur DOOR DOWN pour utiliser les touches derrière la porte avant.



##### Lors de l'utilisation de la télécommande:

- Réglez le sélecteur ZONE 1/ZONE 2 (LEARN/TRANSMIT) correctement sur "ZONE 1".
- Vérifiez l'indication sur la télécommande quand vous appuyez sur une touche—elle indique le mode de fonctionnement de la télécommande et le mode de fonctionnement multi-pièces (ZONE 1 ou ZONE 2) pendant un instant.

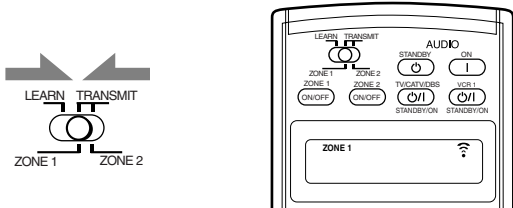

Ex. Quand vous appuyez sur THX avec le sélecteur ZONE 1/ZONE 2 (LEARN/TRANSMIT) réglé sur "ZONE 1".

### À propos de la normalisation des dialogues

La normalisation des dialogues est une des fonctions standard pour le Dolby Digital et son niveau est codé avec les signaux audio.

Avec cette fonction, le niveau de sortie sonore d'un support Dolby Digital peut être maintenu presque au même niveau même si les niveaux d'enregistrement diffèrent sur le support.

Si un message apparaît sur l'affichage principal indiquant "DIAL. NORM: XX (nombre)" cela signifie que la source que vous écoutez a été codée avec un niveau plus haut ou plus bas que la normale. Pour conserver un niveau de volume consistant de programme en programme, ajustez le réglage du volume de la quantité indiquée (XX) dans le message.

- **Ex:** Si "DIAL. NORM: +4" apparaît sur l'affichage principal, cela signifie que la différence est de 4 dB.

## Mise en service de la reproduction à 7,1 canaux

Pour les supports numériques multicanaux, vous pouvez mettre en service le mode de reproduction à 7,1 canaux.

- Une fois que vous avez réglé le mode de reproduction à 7,1 canaux, il est mémorisé et est rappelé chaque fois que vous mettez en service un mode Surround ou THX auquel le mode de reproduction à 7,1 canaux mémorisé peut s'appliquer.

### Appuyez sur EX/ES/7.1 pour choisir le réglage approprié.

Le mode de reproduction à 7,1 canaux actuellement choisi apparaît sur l'affichage.

- Chaque fois que vous appuyez sur la touche, il change comme suit:

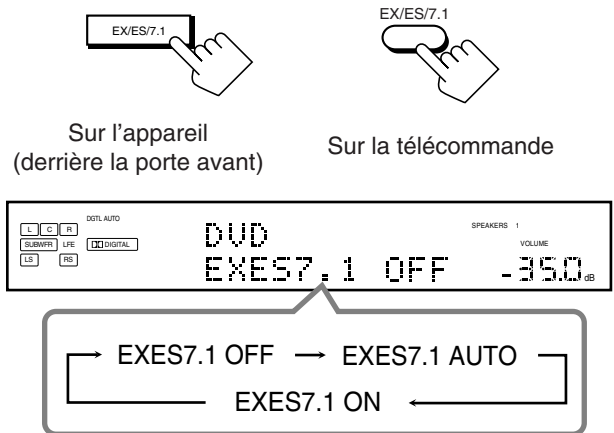

- EXES7.1 AUTO** : En fonction du signal entrant, le mode Surround approprié est appliqué.
  - Pour les supports codés avec 6,1 canaux, la reproduction à 7,1 canaux est appliquée.
  - Pour les supports codés avec 5,1 canaux (ou moins), la reproduction à 5,1 canaux est appliquée.
- EXES7.1 ON** : Choisissez ce réglage pour appliquer la reproduction à 7,1 canaux aux supports codés avec 6,1 canaux et 5,1 canaux.
- EXES7.1 OFF** : Choisissez ce réglage pour annuler la reproduction à 7,1 canaux.

### Remarques:

- Quand une source analogique ou numérique à 2 canaux est reproduite avec un mode Surround en service, vous pouvez ajuster le mode de reproduction à 7,1 canaux et mémoriser le réglage, mais il n'affecte pas la source actuelle.
- Dans les cas suivants, la touche EX/ES/7.1 ne fonctionne pas. ("NO SURRBACK" apparaît sur l'affichage.)
  - Quand "SURR BACK SP" est réglé sur "NONE" (voir page 38)
  - Quand "SPEAKER 2" est réglé sur "BI-AMP OUT" (voir page 44)
- Quand les enceintes de la Zone 2 sont en service, la touche EX/ES/7.1 ne fonctionne pas. ("EXES7.1 OFF" apparaît sur l'affichage.)

## Mise en service des modes Surround

Pour les modes Surround, les ajustements de l'égaliseur paramétrique réalisés sur le menu d'ajustement prennent aussi effet pour les canaux des enceintes en service.

- Les modes Surround disponibles varient en fonction du signal reçu et des réglages actuels des enceintes. Pour les détails, référez-vous à "Modes Surround et THX applicables à divers supports" aux pages 53 et 54.

### 1. Choisissez et reproduisez n'importe quelle source autre que "DVD MULTI" et "EXT 7.1CH".

- Les modes Surround ne peuvent pas être utilisés avec "DVD MULTI" et "EXT 7.1CH".

### 2. Appuyez sur SURROUND pour mettre en service le mode Surround.

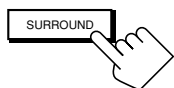

Sur l'appareil  
(derrière la porte avant)



Sur la télécommande

- Pour les supports numériques multicanaux (sauf les supports à 2 canaux et Dual Mono), "DOLBY DIGITAL" ou "DTS SURROUND" est mis en service.



Ex. Quand "DOLBY DIGITAL" est en service.

- Si le mode de reproduction à 7,1 canaux (EX/ES/7.1) a été réglé sur "AUTO" ou "ON", un des modes de reproduction à 7,1 canaux est mis en service.

- Pour les sources analogiques et les supports numériques à 2 canaux, vous pouvez choisir un des modes Surround suivants. Chaque fois que vous appuyez sur SURROUND, le mode Surround change comme suit:

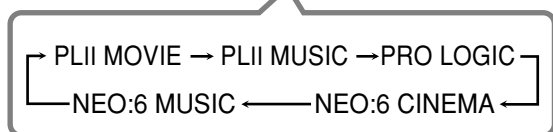

- Pour les supports Dual Mono, le canal de sortie des enceintes change sur l'enceinte centrale si celle-ci est connectée et en service.  
(Vous pouvez choisir le canal que vous souhaitez écouter. Voir page 42.)



### Remarques:

- Lors de l'utilisation d'un casque d'écoute, "3D HEADPHONE" apparaît sur l'affichage. (Les indicateurs DSP et HEADPHONE s'allument.)
- Si le mode THX ou DSP est en service, il est annulé quand vous mettez en service le mode Surround.

Pour ajuster le niveau de sortie des enceintes en utilisant la télécommande, suivez la procédure ci-dessous.

- Quand la fonction Analog Direct est en service, vous ne pouvez pas ajuster le niveau de sortie des enceintes sans sortir la tonalité de test (voir page 39).

### Sur la télécommande UNIQUEMENT:

#### 1. Appuyez sur SOUND.

Les touches numériques sont en service pour les ajustements sonores.



#### 2. Choisissez l'enceinte que vous souhaitez ajuster.

Le nom de l'enceinte choisie apparaît un instant sur l'affichage de la télécommande.

- Pour choisir l'enceinte avant gauche, appuyez sur FRONT•L.
- Pour choisir l'enceinte centrale, appuyez sur CENTER.
- Pour choisir l'enceinte avant droite, appuyez sur FRONT•R.
- Pour choisir l'enceinte Surround droite, appuyez sur SURR•R.
- Pour choisir l'enceinte Surround arrière droite, appuyez sur SURR BK•R.
- Pour choisir l'enceinte Surround arrière gauche, appuyez sur SURR BK•L.
- Pour choisir l'enceinte Surround gauche, appuyez sur SURR•L.
- Pour choisir le caisson de grave, appuyez sur SUBWFR.



#### 3. Appuyez sur LEVEL +/- pour ajuster les niveaux de sortie de l'enceinte.

Le nom de l'enceinte choisie à l'étape précédente et son niveau apparaissent sur l'affichage de l'appareil.

- Vous pouvez ajuster les niveaux dans une plage de -10 dB à +10 dB.



#### 4. Répétez les étapes 2 et 3 pour ajuster les autres niveaux de sortie des enceintes.

### Pour annuler le mode Surround

Appuyez sur SURR/DSP OFF.  
"SURROUND OFF" apparaît sur l'affichage.

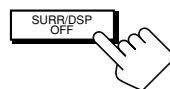

Sur l'appareil  
(derrière la porte avant)



Sur la télécommande

## Mise en service des modes THX

Quand un des modes THX est en service, l'égaliseur paramétrique et le convertisseur CC sont annulés temporairement.

- Les modes THX disponibles dépendent en fonction du signal reçu et des réglages actuels des enceintes. Pour les détails, référez-vous à "Modes Surround et THX applicables à divers supports" aux pages 53 et 54.

### 1. Choisissez et reproduisez une source autre que "DVD MULTI" et "EXT 7.1CH".

- Pour utiliser les modes THX pour "DVD MULTI" et "EXT 7.1CH", référez-vous à la page 60.

### 2. Appuyez sur THX pour mettre en service le mode THX.

- Si le mode Surround est hors service, il est mis automatiquement en service avec le mode approprié choisi.

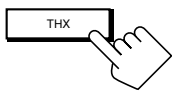

Sur l'appareil  
(derrière la porte avant)

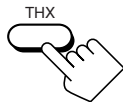

Sur la télécommande

- Pour les supports numériques multicanaux (sauf les sources à 2 canaux et Dual Mono), un des modes THX approprié est mis en service (voir les tableaux des pages 53 et 54).

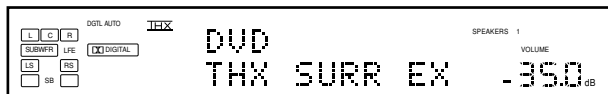

Ex. Quand "DVD" avec son entrée numérique est choisi.

- Si le mode de reproduction à 7,1 canaux (EX/ES/7.1) a été réglé sur "AUTO" ou "ON", un des modes de reproduction à 7,1 canaux est mis en service.
- Vous pouvez changer le mode THX manuellement pour certains supports multicanaux. Dans ce cas, appuyez répétitivement sur THX jusqu'à ce que le mode THX souhaité apparaisse.

- Pour les sources analogiques à 2 canaux et les supports numériques à 2 canaux, vous pouvez choisir un des modes THX/Surround suivants. Chaque fois que vous appuyez sur THX, le mode THX/Surround change comme suit:

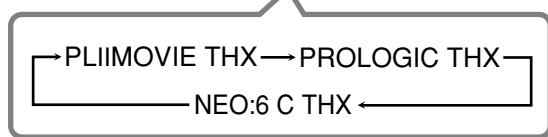

Puis



#### Remarque:

Si le mode DSP est en service, il est annulé quand vous mettez en service le mode THX.

**PLII MOVIE THX** : Choisissez ce réglage pour appliquer le mode Pro Logic II Movie et THX Cinema en même temps.

- Si le Pro Logic II Music ou Pro Logic II Movie est mis en service avant le mode THX, il change aussi sur ce mode.

**PROLOGIC THX** : Choisissez ce réglage pour appliquer le mode Pro Logic et THX Cinema en même temps.

- Si le Pro Logic est mis en service avant le mode THX, il change aussi sur ce mode.

**NEO:6 C THX** : Choisissez ce réglage pour appliquer le mode Neo:6 Cinema et THX Cinema en même temps.

- Si Neo:6 Music ou Neo:6 Cinema est mis en service avant le mode THX, il change aussi sur ce mode.

Pour ajuster le niveau de sortie des enceintes en utilisant la télécommande, référez-vous à la page 56.

### Pour annuler le mode THX sans annuler le mode Surround

Appuyez SURROUND de façon que le dernier mode Surround choisi soit mis en service (le mode THX actuellement choisi est annulé).

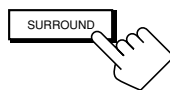

Sur l'appareil  
(derrière la porte avant)



Sur la télécommande

### Pour annuler les modes THX et Surround

Appuyez sur SURR/DSP OFF. "SURROUND OFF" apparaît sur l'affichage.

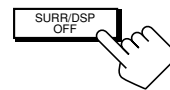

Sur l'appareil  
(derrière la porte avant)



Sur la télécommande

### Mode 3D HEADPHONE

Vous pouvez aussi profiter des modes Surround à travers votre casque d'écoute.

Si vous appuyez sur SURROUND quand les enceintes avant 1 et 2 sont hors service, le mode 3D HEADPHONE est mis en service quel que soit le type de support reproduit.

Les indicateurs DSP et HEADPHONE s'allument aussi.



# Utilisation des modes DSP

Cet appareil offre une variété de modes DSP (Processeur de signal numérique). Les réglages de base et les ajustements mémorisés réalisés sur les menus de réglage et d'ajustement (voir pages 35 à 50) sont appliqués.

- Les opérations suivantes sont possibles uniquement quand l'ampli-tuner est prêt pour la Zone 1, et ne peuvent être utilisées qu'avec les sources de la Zone 1.

## Reproduction du champ sonore

Le son entendu dans une salle de concert, un club, etc. est constitué de son direct et de son indirect—réflexions premières et réflexions arrière. Les sons directs atteignent directement l'auditeur sans aucune réflexion. Inversement, les sons indirects sont retardés par la distance du plafond et des murs. Ces sons directs et indirects sont les éléments les plus importants des effets acoustiques Surround. Les modes DSP peuvent créer ces éléments importants et vous donner une réelle impression "d'y être".

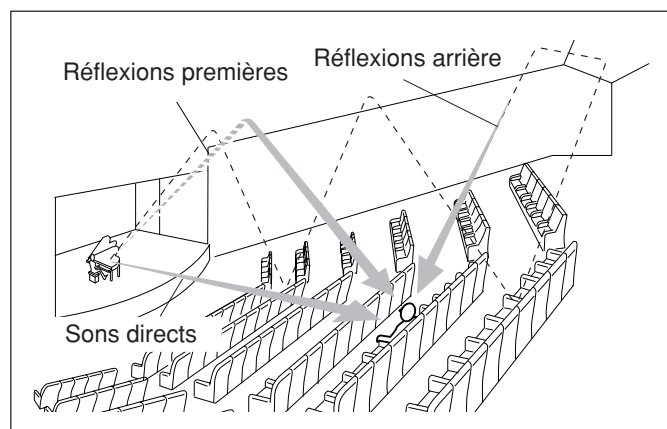

## Introduction des modes DSP

Les modes DSP comprennent les modes suivants—

- Modes DAP (Processeur acoustique numérique) (LARGE HALL 1, LARGE HALL 2, RECITAL HALL, OPERA HOUSE, CHURCH, LIVE CLUB, DANCE CLUB, PAVILION, LARGE THEATER, SMALL THEATER)
- ALL CH STEREO
- STEREO FILM/MONO FILM

### Mode HEADPHONE

Vous pouvez aussi profiter de l'effet DSP (sauf le mode All Channel Stereo) à travers le casque d'écoute.

Si vous appuyez sur DSP quand les enceintes avant 1 et 2 sont hors service, le mode HEADPHONE est mis en service quel que soit le type de support reproduit.

Les indicateurs DSP et HEADPHONE s'allument aussi.

Pour utiliser les modes DSP, appuyez sur DSP de façon que le mode DSP change comme suit.

L'indicateur DSP s'allume aussi sur l'affichage.

→ LARGE HALL 1 → LARGE HALL 2 → RECITAL HALL  
→ OPERA HOUSE → CHURCH → LIVE CLUB  
→ DANCE CLUB → PAVILION → ALL CH STEREO

→ LARGE THEATER → SMALL THEATER  
→ STEREO FILM → MONO FILM →

→ (Retour au début)

■ : Pour les sources audio

□ : Pour les sources vidéo

## Modes DAP

Vous pouvez utiliser les modes DAP suivants afin de reproduire un champ sonore plus acoustique dans votre pièce d'écoute.

**LARGE HALL 1** : Reproduit la sensation spatiale d'une grande salle de concert en forme de boîte à chaussures conçue principalement pour les concerts classiques. (Sa capacité en sièges est d'environ 2000 places.)

**LARGE HALL 2** : Reproduit la sensation spatiale d'une grande salle de concert en forme de champ de vigne conçue principalement pour les concerts classiques. (Sa capacité en sièges est d'environ 2000 places.)

**RECITAL HALL** : Reproduit la sensation spatiale d'une petite salle de concert conçue principalement pour les récitals classiques. (Sa capacité en sièges est d'environ 500 places.)

**OPERA HOUSE** : Reproduit la sensation spatiale d'un opéra à plafond haut et comprenant plusieurs rangées de balcons.

**CHURCH** : Reproduit la sensation spatiale d'une grande église à haut plafond.

**LIVE CLUB** : Reproduit la sensation spatiale d'un café-concert à plafond bas.

**DANCE CLUB** : Reproduit la sensation spatiale d'un club de danse rock.

**PAVILION** : Reproduit la sensation spatiale d'une salle d'exposition à haut plafond.

**LARGE THEATER** : Reproduit la sensation spatiale d'un grand cinéma dont la capacité en sièges est d'environ 600 places. Le décodeur intégré Dolby Pro Logic II est en service pour les supports à 2 canaux. (L'indicateur **PLII** s'allume.)

**SMALL THEATER** : Reproduit la sensation spatiale d'un petit cinéma dont la capacité en sièges est d'environ 300 places. Le décodeur intégré Dolby Pro Logic II est en service pour les supports à 2 canaux. (L'indicateur **PLII** s'allume.)

Lors de l'utilisation du mode DAP, les sons sortent de toutes les enceintes connectées et en service.

- Si les enceintes Surround sont hors service, le traitement 3D-PHONIC original de JVC (qui a été mis au point pour créer un effet Surround uniquement à travers les enceintes avant) est utilisé. L'indicateur 3D-PHONIC s'allume sur l'affichage.

### Mode Stéréo sur tous les canaux

Ce mode peut reproduire un champ sonore stéréo très large en utilisant toutes les enceintes connectées (et en service). **Ce mode ne peut pas être utilisé sans mettre en service les enceintes Surround.**

- Si un casque d'écoute est connecté ou si les enceintes avant sont hors service, "ALL CH STEREO" ne peut pas être choisi.
- Les réglages du sous-menu EFFECT ADJUST ne sont pas valides pour "ALL CH STEREO".

### Modes Film stéréo et Film monaural

Afin de reproduire un champ sonore plus acoustique dans votre pièce d'écoute lors de la visualisation d'une source vidéo avec un son stéréo ou monaural (signaux analogiques et numériques à 2 canaux), vous pouvez utiliser ces modes.

L'effet Surround est ajouté et la localisation sonore des mots des acteurs est améliorée. **Ce mode ne peut pas être utilisé quand la source est "DVD MULTI" ou "EXT 7.1CH" et quand des signaux numériques multicanaux entrent dans l'appareil.**

**STEREO FILM** : Pour reproduire une source vidéo stéréo

**MONO FILM** : Pour reproduire une source vidéo monaurale

Quand "STEREO FILM" ou "MONO FILM" est utilisé, les sons sortent de toutes les enceintes connectées (et en service).

- Si le signal d'entrée passe d'un signal numérique à 2 canaux à un autre type de signal numérique, "STEREO FILM" ou "MONO FILM" est annulé et le mode Surround approprié est mis en service.

## Mise en service des modes DSP

Réalisez d'abord les réglages et les ajustements de base en utilisant les menus de réglage et d'ajustement (voir pages 35 à 50).

La mise d'un des modes DSP pour une source rappelle automatiquement les réglages et les ajustements mémorisés.

### IMPORTANT:

Vérifiez ce qui suit avant ou pendant l'utilisation des touches et des commandes.

#### Pour la Zone 1:

Le témoin ZONE 1 ON/OFF sur l'appareil est allumé.

- **Lors de l'utilisation de l'appareil:**
  - "ZONE 2" n'apparaît pas sur l'affichage.
  - Appuyez sur DOOR DOWN pour utiliser les touches derrière la porte avant.
  - Pour fermer la porte avant, appuyez sur DOOR UP.
- **Lors de l'utilisation de la télécommande:**
  - Réglez le sélecteur ZONE 1/ZONE 2 (LEARN/TRANSMIT) correctement sur "ZONE 1".
  - Vérifiez l'indication sur la télécommande quand vous appuyez sur une touche—elle indique le mode de fonctionnement de la télécommande et le mode de fonctionnement multi-pièces (ZONE 1 ou ZONE 2) pendant un instant.

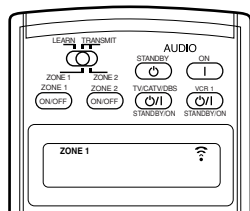
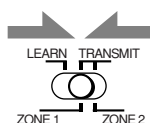

Ex. Quand vous appuyez sur DSP avec le sélecteur ZONE 1/ZONE 2 (LEARN/TRANSMIT) réglé sur "ZONE 1".

### 1. Choisissez et reproduisez une source.

### 2. Appuyez répétitivement sur DSP jusqu'à ce que le mode DSP souhaité apparaisse sur l'affichage.

- Chaque fois que vous appuyez sur la touche, le mode DSP change comme suit:

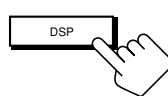

Sur l'appareil  
(derrière la porte avant)

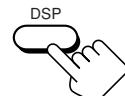

Sur la télécommande



- LARGE HALL 1 → LARGE HALL 2 → RECITAL HALL
- OPERA HOUSE → CHURCH → LIVE CLUB
- DANCE CLUB → PAVILION → ALL CH STEREO
- LARGE THEATER → SMALL THEATER
- STEREO FILM\* → MONO FILM\*
- (Retour au début)

- \* Quand un signal multicanaux entre dans l'appareil, vous ne pouvez pas choisir "STEREO FILM" et "MONO FILM".

### Remarques:

- Quand les enceintes Surround sont hors service, le traitement 3D-PHONIC est appliqué aux modes DSP à l'exception de "ALL CH STEREO" (l'indicateur 3D-PHONIC s'allume aussi).
- Si le mode Surround/THX est en service, il est annulé quand vous mettez en service le mode DSP.

### Pour ajuster les effets DSP

En utilisant les touches numériques de la télécommande vous pouvez ajuster le niveau de l'effet général et de l'effet de direct (sauf pour "ALL CH STEREO").

- Une fois que vous avez ajusté les niveaux en utilisant la procédure suivante, les ajustements réalisés sur le menu d'ajustement sont aussi changés. (Il est recommandé d'ajuster les effets DSP en utilisant le menu d'ajustement car vous pouvez ainsi ajuster aussi les autres éléments.)

#### 1. Appuyez sur SOUND.

Les touches numériques sont en service pour les ajustements sonores.

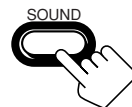

#### 2. Appuyez répétitivement sur EFFECT pour ajuster le niveau de l'effet général (1 à 5).



#### 3. Appuyez répétitivement sur LIVENESS pour ajuster l'effet de direct (1 à 5).



### Pour annuler les modes DSP

Appuyez sur SURR/DSP OFF.

"SURROUND OFF" apparaît sur l'affichage.

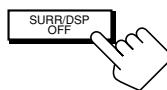

Sur l'appareil  
(derrière la porte avant)



Sur la télécommande

- Quand un casque d'écoute est connecté ou quand les enceintes avant sont hors service, "HEADPHONE" apparaît.

# Utilisation du mode de lecture analogique multicanaux

Cet ampli-tuner possède les modes de lecture DVD MULTI et EXT 7.1CH pour la reproduction du mode de sortie analogique discret d'un lecteur de DVD ou d'un autre appareil tel qu'un décodeur numérique. Avant de reproduire ces modes de lecture, référez-vous aussi au mode d'emploi fourni avec ces appareils.

- Les opérations suivantes sont possibles uniquement quand l'ampli-tuner est prêt pour la Zone 1, et ne peuvent être utilisées qu'avec les sources de la Zone 1—“DVD MULTI” et “EXT 7.1CH”.

## Mise en service des modes de lecture analogique multicanaux

Réalisez d'abord les réglages et les ajustements de base en utilisant les menus de réglage et d'ajustement (voir pages 35 à 50).

La mise en service du mode de lecture DVD MULTI ou EXT 7.1CH rappelle automatiquement les réglages et les ajustements mémorisés.

- Vous avez aussi besoin de régler l'appareil cible pour le mode de sortie analogique discret.

### IMPORTANT:

Vérifiez ce qui suit avant ou pendant l'utilisation des touches et des commandes.

#### Pour la Zone 1:

Le témoin ZONE 1 ON/OFF sur l'appareil est allumé.

- **Lors de l'utilisation de l'appareil:**
  - “ZONE 2” n'apparaît pas sur l'affichage.
  - Appuyez sur DOOR DOWN pour utiliser les touches derrière la porte avant. Pour fermer la porte avant, appuyez sur DOOR UP.
- **Lors de l'utilisation de la télécommande:**
  - Réglez le sélecteur ZONE 1/ZONE 2 (LEARN/TRANSMIT) correctement sur “ZONE 1”.
  - Vérifiez l'indication sur la télécommande quand vous appuyez sur une touche—elle indique le mode de fonctionnement de la télécommande et le mode de fonctionnement multi-pièces (ZONE 1 ou ZONE 2) pendant un instant.

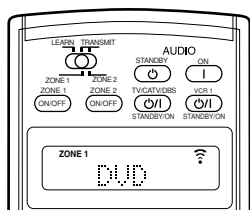
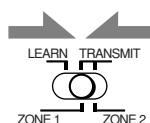

Ex. Quand vous appuyez sur DVD MULTI avec le sélecteur ZONE 1/ZONE 2 (LEARN/TRANSMIT) réglé sur “ZONE 1”.

### 1. Appuyez sur DVD MULTI ou EXT 7.1 CH.

DVD MULTI

EXT 7.1CH



Sur l'appareil  
(derrière la porte avant)



Sur la télécommande

#### Remarque:

Pour voir les images d'un appareil connecté aux prises EXT 7.1CH IN, vous devez suivre une des méthodes expliquées à la page 12.

### 2. Choisissez le mode de sortie analogique discret sur l'appareil connecté et démarrez la lecture.

- Référez-vous au mode d'emploi fourni avec l'appareil connecté.

### 3. Appliquez, si nécessaire, le mode THX ou le mode DSP.

- Appuyez sur THX pour appliquer le mode THX. Chaque fois que vous appuyez sur la touche, “THX U2 CINEMA” ou “THX MUSIC” se met en service.

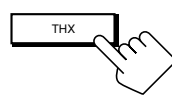

Sur l'appareil  
(derrière la porte avant)

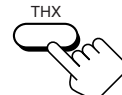

Sur la télécommande

#### Remarque:

Vous ne pouvez pas appliquer le mode THX dans les cas suivants:

- Quand la fonction Analog Direct est en service.
- Quand les enceintes de la Zone 2 sont en service.
- Quand les enceintes Surround arrière sont hors service ou qu'une enceinte Surround arrière est utilisée.

- Appuyez sur DSP pour appliquer un des effets DSP (sauf “STEREO FILM” et “MONO FILM”).

Chaque fois que vous appuyez sur la touche, le mode DSP change dans l'ordre (référez-vous à la page 58 pour les détails).

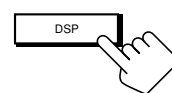

Sur l'appareil  
(derrière la porte avant)

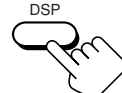

Sur la télécommande

Pour ajuster le niveau de sortie des enceintes en utilisant la télécommande, référez-vous à la page 56.

### Pour annuler les modes THX et DSP

Appuyez sur SURR/DSP OFF. “DSP OFF” apparaît sur l'affichage.

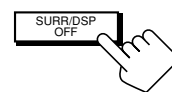

Sur l'appareil  
(derrière la porte avant)



Sur la télécommande

# Système de commande à distance COMPU LINK

Le système de commande à distance COMPU LINK vous permet de commander les appareils audio JVC à travers cet ampli-tuner.

Pour utiliser ce système de commande à distance, vous devez connecter les appareils audio JVC à l'aide des prises COMPU LINK (SYNCHRO) (voir ci-dessous) en plus des connexions utilisant les câbles munis de fiches cinch (voir page 11).

- Assurez-vous que les cordons secteur de ces appareils sont débranchés avant de réaliser la connexion. Branchez les cordons secteur uniquement après que toutes les connexions sont terminées.

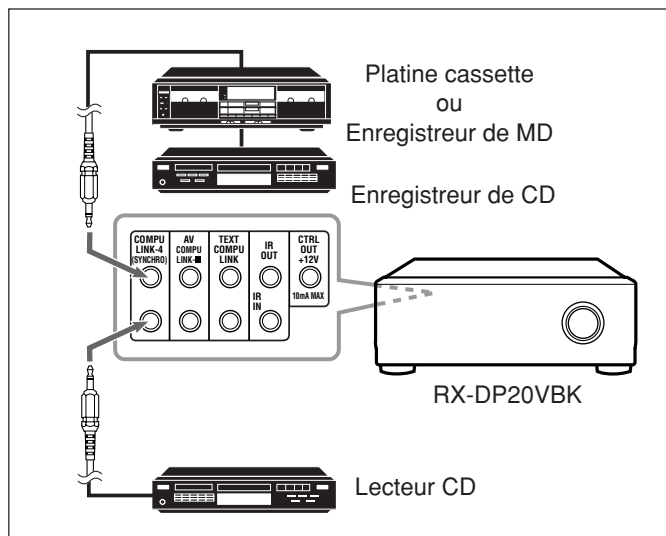

## Remarques:

- Il y a quatre versions de système de commande à distance COMPU LINK. Cet ampli-tuner est équipé de la quatrième version—COMPU LINK-4. Cette version possède en plus des opérations systématiques avec l'enregistreur de CD par rapport aux versions précédentes—COMPU LINK-3.
- Si votre appareil audio possède deux prises COMPU LINK, vous pouvez utiliser n'importe laquelle. S'il ne possède qu'une prise COMPU LINK, connectez-le de façon qu'il soit le dernier élément de la série d'appareils. (Par exemple, l'enregistreur de CD ou le lecteur CD sur l'illustration de la colonne de gauche.)
- Pour commander la platine cassette ou l'enregistreur de MD en utilisant le système de commande à distance COMPU LINK, réglez correctement le nom de la source. (Voir page 27.)
- Référez-vous aussi aux modes d'emploi fournis avec vos appareils audio.

Ce système de commande à distance vous permet d'utiliser les quatre fonctions décrites ci-dessous.

## Commande à distance à travers le capteur de télécommande de l'ampli-tuner

Vous pouvez commander les appareils audio connectés à travers le capteur de télécommande de cet ampli-tuner en utilisant cette télécommande. Pour plus de détails, référez-vous aux pages 71 et 72.

## Sélection automatique de source

- Quand vous appuyez sur la touche de lecture (▶) sur un appareil connecté ou sur sa télécommande, l'ampli-tuner se met automatiquement sous tension et change la **source de la Zone 1** sur l'appareil.



Ex. Quand vous commandez le lecteur CD

- Si l'ampli-tuner est déjà sous tension avec le témoin ZONE 2 ON/OFF allumé sur l'appareil et que le nom de la source de la Zone 2 apparaît sur l'affichage, l'ampli-tuner change la **source de la Zone 2** sur l'appareil.

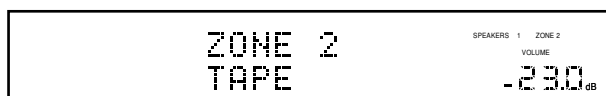

Ex. Quand vous commandez la platine cassette

- Quand vous appuyez sur PLAY sur la télécommande fournie avec cet ampli-tuner, ce dernier se met automatiquement sous tension et change la **source de la Zone 1** ou la **source de la Zone 2** sur l'appareil cible, en fonction du réglage du sélecteur ZONE 1/ZONE 2 (LEARN/TRANSMIT) sur la télécommande.
- Quand vous choisissez une nouvelle source sur l'ampli-tuner ou sur la télécommande fournie avec cet ampli-tuner, soit pour la **Zone 1** ou la **Zone 2**, le nouvel appareil choisi est reproduit immédiatement et la source précédemment choisie continue d'être reproduite sans son pendant quelques secondes.

## Remarque:

Si la source change d'une source analogique, pour laquelle la fonction Analog Direct (voir page 27) est en service, à une source numérique, le temps de commutation\* sera un peu plus long.

\* La période durant laquelle l'ampli-tuner change de source mécaniquement. Aucun son ne sort pendant cette période.

## IMPORTANT:

Vérifiez ce qui suit avant ou pendant l'utilisation des touches et des commandes.

### Pour la Zone 1:

Le témoin ZONE 1 ON/OFF sur l'appareil est allumé.

### Pour la Zone 2:

Le témoin ZONE 2 ON/OFF sur l'appareil est allumé.

### Lors de l'utilisation de l'appareil:

- Pour la Zone 1: "ZONE 2" n'apparaît pas sur l'affichage principal.
- Pour la Zone 2: "ZONE 2" apparaît sur l'affichage principal.
- Appuyez sur DOOR DOWN pour utiliser les touches derrière la porte avant. Pour fermer la porte avant, appuyez sur DOOR UP.



### Lors de l'utilisation de la télécommande:

**Lors de la commande de l'ampli-tuner avec la télécommande, l'affichage de l'appareil montre toujours les informations sur la source de lecture de la Zone 1 même si vous commandez la source de la Zone 2.**

- Réglez le sélecteur ZONE 1/ZONE 2 (LEARN/TRANSMIT) correctement sur "ZONE 1" ou "ZONE 2".
- Vérifiez l'indication sur la télécommande quand vous appuyez sur une touche—elle indique le mode de fonctionnement de la télécommande et le mode de fonctionnement multi-pièces (ZONE 1 ou ZONE 2) pendant un instant.

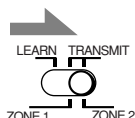
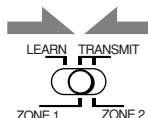

**Mise sous/hors tension (attente) automatique:**  
**possible uniquement avec la connexion COMPU LINK-3**  
**et COMPU LINK-4**

**Mise sous tension automatique:**

- **Quand vous mettez sous tension l'ampli-tuner en appuyant sur** /I (STANDBY/ON) **sur l'appareil, ou sur AUDIO I (ON) sur la télécommande avec le sélecteur ZONE 1/ZONE 2 (LEARN/TRANSMIT) réglé sur "ZONE 1":**

OU

**Quand vous mettez en service le son de la Zone 1 en appuyant sur ZONE 1 ON/OFF pendant que l'ampli-tuner est sous tension:**

- ➔ Le témoin ZONE 1 ON/OFF s'allume, et le nom de la source pour la Zone 1 apparaît sur l'affichage, et un des appareils connectés se met sous tension, celui qui a été choisi en dernier comme **source de la Zone 1**.



- **Quand vous mettez sous tension l'ampli-tuner en appuyant sur AUDIO I (ON) sur la télécommande, avec le sélecteur ZONE 1/ZONE 2 (LEARN/TRANSMIT) réglé sur "ZONE 2":**

OU

**Quand vous mettez en service le son de la Zone 2 en appuyant sur ZONE 2 ON/OFF pendant que l'ampli-tuner est sous tension:**

- ➔ Le témoin ZONE 2 ON/OFF s'allume et un des appareils connectés se met automatiquement sous tension, celui qui a été choisi en dernier comme **source de la Zone 2**.

**Mise hors tension automatique (attente):**

- **Quand vous mettez l'ampli-tuner hors tension en appuyant sur** /I (STANDBY/ON) **sur l'appareil ou sur AUDIO  (STANDBY) sur la télécommande, les appareils connectés se mettent hors tension (attente).**
- **Quand vous mettez hors service le son de la Zone 1 en appuyant sur ZONE 1 ON/OFF, l'appareil source de la Zone 1 choisi se met hors tension (sauf si le même appareil est choisi comme source de la Zone 2).**
  - Si le témoin ZONE 2 ON/OFF est allumé, la **source de la Zone 1** s'arrête, mais ne se met pas hors tension.
- **Quand vous mettez hors service la source de la Zone 2 en appuyant sur ZONE 2 ON/OFF, l'appareil source de la Zone 2 choisi se met hors tension (sauf si le même appareil est choisi comme source de la Zone 1).**
  - Si le témoin ZONE 1 ON/OFF est allumé, la **source de la Zone 2** s'arrête mais ne se met pas hors tension.

**Enregistrement synchronisé**

Cette opération est uniquement possible quand l'ampli-tuner est prêt pour la Zone 1.

L'enregistrement synchronisé signifie que la platine cassette (ou l'enregistreur de MD) démarre l'enregistrement dès que la lecture du CD commence.

Pour utiliser l'enregistrement synchronisé, suivez ces étapes:

- 1. Mettez une cassette dans la platine cassette (ou un MD dans l'enregistreur de MD) et un disque dans le lecteur CD.**
- 2. Appuyez en même temps sur la touche d'enregistrement (●) et sur la touche de pause (II) sur la platine cassette (ou l'enregistreur de MD).**

La platine cassette (ou l'enregistreur de MD) est mise en mode de pause à l'enregistrement.

Si vous n'appuyez en même temps pas sur la touche d'enregistrement (●) et la touche de pause (II), l'enregistrement synchronisé ne fonctionne pas.

- 3. Appuyez sur la touche de lecture (▶) sur le lecteur CD.**

La **source de la Zone 1** change sur l'ampli-tuner et aussitôt que la lecture commence, la platine cassette (ou l'enregistreur de MD) démarre l'enregistrement. Quand la lecture est terminée, la platine cassette (ou l'enregistreur de MD) entre en mode de pause à l'enregistrement, et s'arrête environ 4 secondes plus tard.

**Remarques:**

- *Pendant l'enregistrement synchronisé;*
    - la source de la Zone 1 choisie ne peut pas être changée. (Vous pouvez changer la source de la Zone 2.)
    - Si la même source est choisie pour la Zone 1 et pour la Zone 2, commander la source de la Zone 2 affectera l'enregistrement.
  - *Le système de commande à distance COMPU LINK peut ne pas fonctionner correctement pendant l'enregistrement synchronisé;*
    - Si l'alimentation d'un des appareils est coupée.
    - Le son de la Zone 1 est mis hors service en appuyant sur ZONE 1 ON/OFF.
- Dans ce cas, vous devez recommencer du début.*

# Système de commande à distance TEXT COMPU LINK

Le système de commande à distance TEXT COMPU LINK a été conçu pour traiter les informations enregistrées sur les CD Text\* et les MD. En utilisant ces informations, il est possible de commander un lecteur de CD ou un enregistreur de MD équipé du système de commande à distance TEXT COMPU LINK à travers cet ampli-tuner.

## CONNEXIONS

Pour utiliser ce système de télécommande, il faut connecter le lecteur CD et/ou l'enregistreur de MD que l'on souhaite commander en suivant les procédures ci-dessous.

1. Si le lecteur CD, l'enregistreur de MD et l'ampli-tuner ont déjà été branchés sur des prises secteur, débranchez-les d'abord.
2. Connectez le lecteur CD, l'enregistreur de MD et cet ampli-tuner comme montré ci-dessous, à travers les prises COMPU LINK et les prises TEXT COMPU LINK.

- 1) **Prises COMPU LINK:** Utilisez des câbles à fiches monorales mini (non-fournis avec l'ampli-tuner).

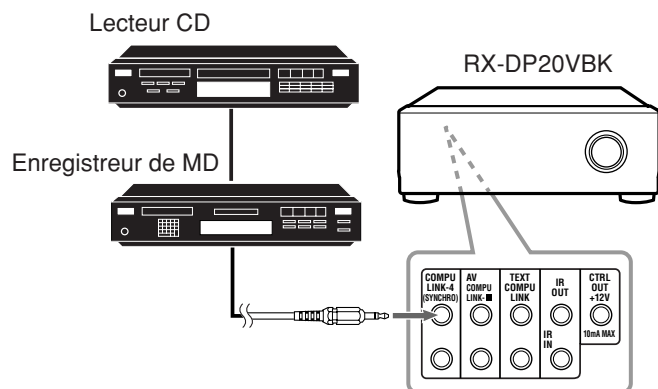

- 2) **Prises TEXT COMPU LINK:** Utilisez des câbles avec des fiches stéréo mini (non fournis avec l'ampli-tuner).

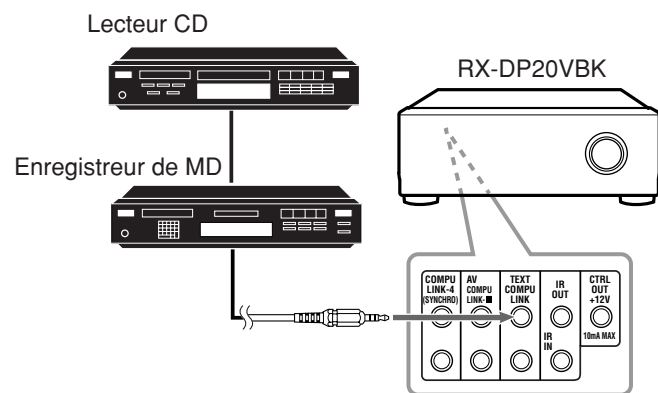

3. Connectez le lecteur CD, l'enregistreur de MD et cet ampli-tuner, en utilisant des câbles munis de fiches cinch (voir page 11).
4. Branchez les cordons d'alimentation secteur de ces appareils sur des prises secteur.
5. Pour mettre ces appareils sous tension pour la première fois, mettez d'abord sous tension les appareils connectés, puis l'ampli-tuner.

## FONCTIONS

Ce système de commande à distance permet d'utiliser les fonctions suivantes.

### Affichage des informations du disque sur l'écran du téléviseur

Les informations du disque telles que le nom de l'interprète et le titre du disque (et les titres des pages, seulement quand un CD Text est choisi) sont montrées sur l'écran du téléviseur.

### Recherche de disque: Uniquement pour le lecteur CD

Ce système de télécommande permet de rechercher les disques par interprète, titre et genre musical.

Avec cette recherche de disque, vous pouvez trouver facilement le disque que vous souhaitez écouter.

### Entrée du titre du disque

Si le lecteur CD ou l'enregistreur MD possèdent une fonction de mémoire de disque, il est possible d'entrer les informations suivantes pour les CD audio ordinaires ou les MD sur l'écran du téléviseur.

- Pour les CD: l'interprète, le titre du disque et le genre musical.
- Pour les MD: le titre du disque et les titres des morceaux.

### \* Qu'est-ce qu'un CD Text?

Dans un CD Text, des informations concernant le disque (son titre, l'interprète, le compositeur, arrangeur, etc.) sont enregistrées.

### Remarques:

- Si un appareil audio a deux prises COMPU LINK, vous pouvez utiliser n'importe laquelle. S'il n'a qu'une prise COMPU LINK, connectez-la de façon qu'elle soit le dernier élément de la chaîne d'appareils (comme le lecteur CD sur l'illustration de la colonne de gauche).
- Si un appareil audio a deux prises TEXT COMPU LINK, vous pouvez utiliser n'importe laquelle. S'il n'a qu'une prise TEXT COMPU LINK, connectez-la de façon qu'il soit le dernier élément de la chaîne d'appareils (comme le lecteur CD sur l'illustration de la colonne de gauche).
- "TEXT COMPULINK SOURCE NOT CONNECTED" apparaît sur l'affichage dans les cas suivants:
  - Quand les connexions décrites ci-à gauche ne sont pas faites correctement.
  - Quand vous essayez d'utiliser la fonction TEXT COMPU LINK quelques secondes après avoir mis l'appareil connecté sous tension. Ce n'est pas un mauvais fonctionnement des appareils.
- Référez-vous aussi aux modes d'emploi fournis avec le lecteur CD ou l'enregistreur de MD.

### IMPORTANT:

Si vous mettez l'ampli-tuner sous tension avant les autres appareils, après leur connexion, le système de commande à distance TEXT COMPU LINK ne fonctionne pas correctement.

Si cela se produit:

1. Mettez hors tension tous les appareils, y-compris cet ampli-tuner.
2. Mettez sous tension tous les appareils connectés.
3. Mettez sous tension cet ampli-tuner.

## FONCTIONNEMENT

Pour utiliser ce système de commande à distance, vous devez connecter le téléviseur de la Zone 1 à la prise MONITOR OUT (voir page 14) et le téléviseur de la Zone 2 sur la prise ZONE 2 MONITOR OUT (voir page 19) et régler le mode d'entrée du téléviseur sur la position correcte sur laquelle l'ampli-tuner est connecté.

Assurez-vous qu'un lecteur CD ou un enregistreur de MD équipé du système de commande à distance TEXT COMPU LINK est connecté. Sinon, vous ne pouvez pas utiliser les fonctions suivantes.

### IMPORTANT:

Vérifiez ce qui suit avant ou pendant l'utilisation des touches et des commandes.

#### • Lors de l'utilisation de la télécommande:

- Réglez le sélecteur ZONE 1/ZONE 2 (LEARN/TRANSMIT) correctement sur "ZONE 1" ou "ZONE 2".
- Vérifiez l'indication sur la télécommande quand vous appuyez sur une touche—elle indique le mode de fonctionnement de la télécommande et le mode de fonctionnement multi-pièces (ZONE 1 ou ZONE 2) pendant un instant.

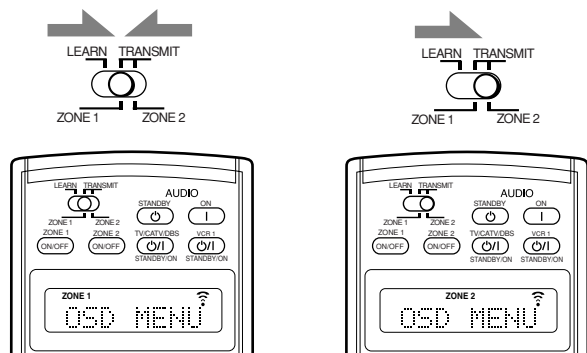

Ex. Quand vous appuyez sur TEXT DISPLAY avec le sélecteur ZONE 1/ZONE 2 (LEARN/TRANSMIT) réglé sur "ZONE 1".

Ex. Quand vous appuyez sur TEXT DISPLAY avec le sélecteur ZONE 1/ZONE 2 (LEARN/TRANSMIT) réglé sur "ZONE 2".

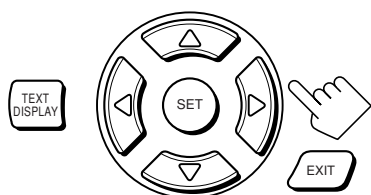

Touches de commande de l'affichage de texte

## Affichage des informations du disque sur l'écran du téléviseur (dans la Zone 1 ou dans la Zone 2)

Appuyez sur TEXT DISPLAY pendant que "CD" ou "MD" est choisi comme source.

L'écran d'informations de disque apparaît sur le téléviseur.

### Écran d'information du disque

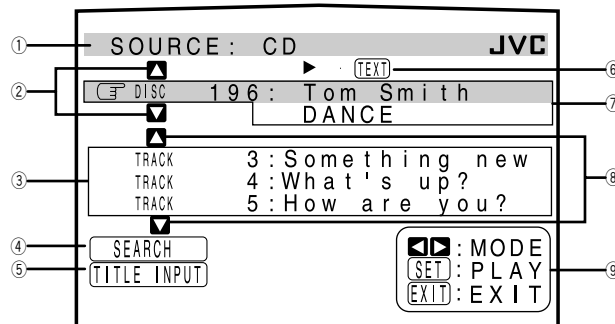

- Nom de source: CD ou MD
- Choisissez ▲ ou ▼, puis appuyez sur SET pour changer le disque.
- Numéros de pages et titres des pages.
  - Quand ◀ est amené sur un numéro de page, il est possible de changer les informations de page en appuyant sur </>. Chaque fois que la touche est pressée, les informations de page alternent entre le titre et l'interprète. (Il est aussi possible de commencer la reproduction de la page en appuyant sur SET.)
- Choisissez cet élément (amener ◀ devant), puis appuyez sur SET pour passer à l'écran DISC SEARCH (voir page 65).
- Choisissez cet élément (amener ◀ devant), puis appuyez sur SET pour passer à l'écran TITLE INPUT (voir page 66).
- Apparaît uniquement quand un CD Text est choisi.
- Informations du disque telles que le titre, l'interprète et le genre musical.
  - Quand cet élément est choisi (◀ devant), il est possible de changer les informations du disque en appuyant sur </>. Chaque fois que la touche est pressée, les informations du disque changent (voir "Remarque sur l'élément ⑦").
- Choisissez ▲ ou ▼, puis appuyez sur SET pour changer la page.
- Touches utilisables et leurs fonctions pour la sélection actuelle. Ces indications changent selon l'élément actuellement choisi sur l'écran (◀ devant). Voir "Remarque sur l'élément ⑨".

#### Remarque sur l'élément ⑦:

Les informations suivantes apparaissent sur l'affichage:

- Pour les CD Text—Titre du disque, Interprète, Genre, Parolier, Compositeur, Arrangeur, Message  
Seules les informations enregistrées apparaissent. S'il n'y a pas de données, "NO DATA" apparaît.
- Pour les MD—Titres du disque  
S'il n'y a pas de données, "NO DATA" apparaît.

#### Remarque sur l'élément ⑨:

Par exemple, la touche SET est utilisée pour démarrer la lecture (PLAY), pour aller à l'écran suivant (ENTER), et pour valider la sélection (ENTER).

### Pour sortir de l'écran d'information du disque

Appuyer sur EXIT.

#### Remarques:

- L'affichage sur écran disparaît dans les cas suivants:
  - si aucune opération n'est réalisée pendant environ 10 minutes.
  - si on réalise une opération différente de celles expliquées dans cette section.
- Pour commander l'enregistreur de MD en utilisant le système de commande à distance TEXT COMPU LINK, il faut changer le nom de source montrée sur l'affichage, de "TAPE" à "MD". (Voir page 27.)
- Certains caractères et marques spéciaux ne peuvent pas être affichés correctement.

## Recherche de disque (Uniquement pour le lecteur CD)

### Recherche d'un disque par interprète:

1. Appuyez sur TEXT DISPLAY pendant que "CD" est choisi comme source.  
L'écran d'information du disque apparaît sur le téléviseur.

2. Appuyez sur  $\Delta / \nabla$  pour amener  $\text{F}$  sur "SEARCH", puis appuyez sur SET.  
L'écran DISC SEARCH apparaît.

3. Appuyez sur  $\Delta / \nabla$  pour amener  $\text{F}$  sur "PERFORMER", puis appuyez sur SET.

L'écran PERFORMER SEARCH apparaît.

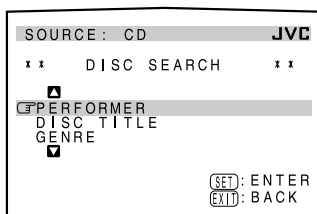

4. Appuyez sur  $\Delta / \nabla / \triangleleft / \triangleright$  pour amener  $\text{F}$  devant le premier caractère de l'interprète à rechercher, puis appuyez sur SET.

Pour corriger une entrée incorrecte, appuyez sur  $\Delta / \nabla / \triangleleft / \triangleright$  pour amener  $\text{F}$  devant le caractère correct, puis appuyez sur SET.

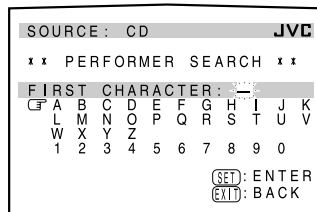

### Remarque:

Les symboles tels que: @, # ou \$ ne peuvent pas être recherchés.

5. Appuyez de nouveau sur SET.

La recherche de disque commence, puis l'écran SEARCH RESULT, montrant les interprètes, apparaît.

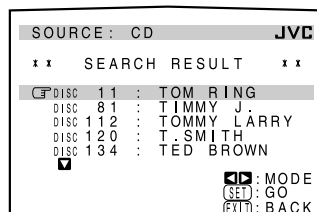

6. Sur l'écran SEARCH RESULT, il est possible de réaliser les choses suivantes:

- **Changer l'indication des informations du disque:**  
Appuyez sur  $\Delta / \nabla$  pour amener  $\text{F}$  sur le disque recherché, puis appuyez sur  $\triangleleft / \triangleright$ . Chaque fois que  $\triangleleft / \triangleright$  est pressée, les informations du disque alternent entre l'interprète et le titre du disque.
- **Commencer la lecture d'un disque et aller à l'écran d'informations de disque (voir page 64):** Appuyez sur  $\Delta / \nabla$  pour amener  $\text{F}$  sur le disque recherché, puis appuyez sur SET.
- **Montrer les informations n'apparaissant pas (s'il y a plus de 5 disques dans le résultat de la recherche):** Appuyez sur  $\Delta / \nabla$  jusqu'à ce qu'ils apparaissent.
- **Revenir à l'écran PERFORMER SEARCH:** Appuyez sur EXIT.

### Recherche d'un disque par son titre:

1. Appuyez sur TEXT DISPLAY pendant que "CD" est choisi comme source.  
L'écran d'information du disque apparaît sur le téléviseur.

2. Appuyez sur  $\Delta / \nabla$  pour amener  $\text{F}$  sur "SEARCH", puis appuyez sur SET.  
L'écran DISC SEARCH apparaît.

3. Appuyez sur  $\Delta / \nabla$  pour amener  $\text{F}$  sur "DISC TITLE", puis appuyez sur SET.

L'écran DISC TITLE SEARCH apparaît.

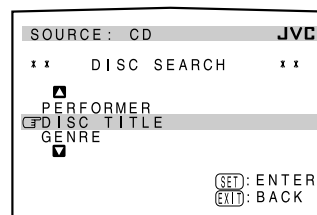

4. Appuyez sur  $\Delta / \nabla / \triangleleft / \triangleright$  pour amener  $\text{F}$  devant le premier caractère du titre de disque à rechercher, puis appuyez sur SET.

Pour corriger une entrée incorrecte, appuyez sur  $\Delta / \nabla / \triangleleft / \triangleright$  pour amener  $\text{F}$  devant le caractère correct, puis appuyez sur SET.

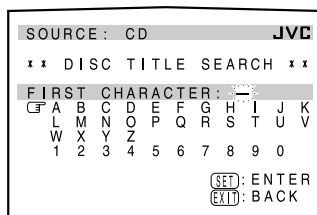

### Remarque:

Les symboles tels que: @, # ou \$ ne peuvent pas être recherchés.

5. Appuyez de nouveau sur SET.

La recherche commence, puis l'écran des résultats SEARCH RESULT, montrant les titres de disques, apparaît.

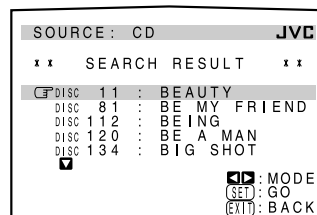

6. Sur l'écran SEARCH RESULT, il est possible de réaliser les choses suivantes:

- **Changer l'indication des informations du disque:**  
Appuyez sur  $\Delta / \nabla$  pour amener  $\text{F}$  sur le disque recherché, puis appuyez sur  $\triangleleft / \triangleright$ . Chaque fois que  $\triangleleft / \triangleright$  est pressée, les informations du disque alternent entre le titre du disque et l'interprète.
- **Commencer la lecture d'un disque et aller à l'écran d'information du disque (voir page 64):** Appuyez sur  $\Delta / \nabla$  pour amener  $\text{F}$  sur le disque recherché, puis appuyez sur SET.
- **Montrer les informations n'apparaissant pas (s'il y a plus de 5 disques dans le résultat de la recherche):** Appuyez sur  $\Delta / \nabla$  jusqu'à ce qu'ils apparaissent.
- **Revenir à l'écran DISC TITLE SEARCH:** Appuyez sur EXIT.



### Recherche de disque par genre musical:

1. Appuyez sur **TEXT DISPLAY** pendant que “CD” est choisi comme source.

L'écran d'information du disque apparaît sur le téléviseur.

2. Appuyez sur  $\Delta / \nabla$  pour amener  $\text{F}$  sur “SEARCH”, puis appuyez sur **SET**.

L'écran DISC SEARCH apparaît.

3. Appuyez sur  $\Delta / \nabla$  pour amener  $\text{F}$  sur “GENRE”, puis appuyez sur **SET**.

L'écran GENRE SEARCH apparaît.

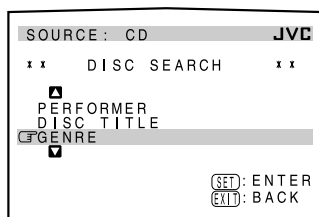

4. Appuyez sur  $\Delta / \nabla$  pour amener  $\text{F}$  sur le genre que l'on souhaite rechercher, puis appuyez sur **SET**.

Pour faire apparaître les informations cachées,

appuyez sur  $\Delta / \nabla$  jusqu'à ce qu'elles apparaissent.

La recherche commence, puis l'écran des résultats SEARCH RESULT, montrant les titres de disques, apparaît.

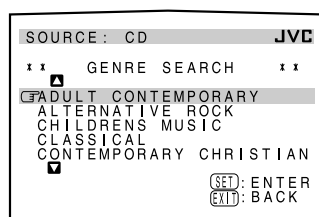

5. Sur l'écran SEARCH RESULT, il est possible de réaliser les choses suivantes:

- **Changer l'indication des informations du disque:**

Appuyez sur  $\Delta / \nabla$  pour amener  $\text{F}$  sur le disque recherché, puis appuyez sur  $\triangleleft / \triangleright$ . Chaque fois que  $\triangleleft / \triangleright$  est pressée, les informations du disque alternent entre le titre du disque et l'interprète.

- **Commencer la lecture d'un disque et aller à l'écran d'information du disque (voir page 64):** Appuyez sur  $\Delta / \nabla$  pour amener  $\text{F}$  sur le disque recherché, puis appuyez sur **SET**.
- **Montrer les informations n'apparaissant pas (s'il y a plus de 5 disques dans le résultat de la recherche):** Appuyez sur  $\Delta / \nabla$  jusqu'à ce qu'ils apparaissent.
- **Revenir à l'écran GENRE SEARCH:** Appuyez sur **EXIT**.

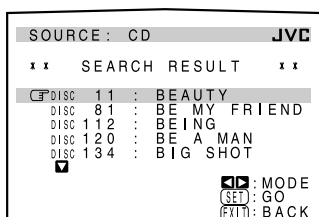

### Entrée des informations du disque

#### Pour les lecteurs CD avec la fonction de mémoire de disque:

Il est possible d'utiliser la fonction de mémoire de disque à travers cet ampli-tuner.

Les informations du disque (l'interprète, le titre et le genre musical) des CD audio ordinaires sont enregistrées dans la mémoire intégrée du lecteur CD.

Pour la fonction de mémoire de disque, se référer au mode d'emploi fourni avec le lecteur CD.

- Les informations sur l'interprète, le titre du disque et le genre musical sont généralement enregistrées dans un CD Text. Cependant, si un CD Text n'a pas d'informations de genre enregistrées, il est possible d'entrer soi-même le genre musical.

#### Remarque:

Il est possible à l'aide des écrans TITLE INPUT pour les CD Text, d'entrer un titre. Cependant, il n'est pas possible d'enregistrer les titres entrés pour un CD Text.

#### Exemple: Pour entrer les informations suivantes pour le disque 1

Interprète: “MICHAEL”

Titre du disque: “MY FAVORITE”

1. Appuyez sur **TEXT DISPLAY** pendant que “CD” est choisi comme source.

L'écran d'information du disque apparaît sur le téléviseur.

2. Appuyez sur  $\Delta / \nabla$  pour amener  $\text{F}$  sur “TITLE INPUT”, puis appuyez sur **SET**.

L'écran TITLE INPUT: PERFORMER apparaît.

3. Appuyez sur  $\Delta / \nabla / \triangleleft / \triangleright$  pour amener  $\text{F}$  devant le caractère que l'on souhaite entrer, puis appuyez sur **SET** pour entrer le caractère.

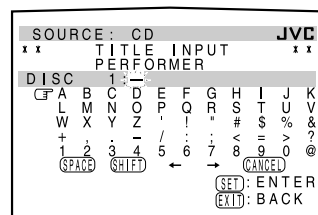

- Si le CD actuel est un CD Text, passez à l'étape 5 sans entrer l'interprète.

Pour utiliser les lettres minuscules, appuyez sur  $\Delta / \nabla / \triangleleft / \triangleright$  pour amener  $\text{F}$  sur **(SHIFT)**, puis appuyez sur **SET**.

Pour utiliser de nouveau les lettres majuscules, appuyez sur  $\Delta / \nabla / \triangleleft / \triangleright$  pour amener  $\text{F}$  sur **(SHIFT)**, puis appuyez sur **SET**.

#### 4. Répétez l'étape 3 jusqu'à ce que l'entrée du nom de l'interprète soit terminée (maximum de 32 caractères).

Pour insérer un espace, appuyez sur  $\Delta / \nabla / \triangleleft / \triangleright$  pour amener  $\text{F}$  sur  $\text{SPACE}$ , puis appuyez sur SET.

Pour corriger un caractère incorrect:

- 1) Appuyez sur  $\Delta / \nabla / \triangleleft / \triangleright$  pour amener  $\text{F}$  sur  $\leftarrow$  ou  $\rightarrow$ , puis appuyez sur SET jusqu'à ce que le caractère incorrect soit choisi.
- 2) Appuyez sur  $\Delta / \nabla / \triangleleft / \triangleright$  pour amener  $\text{F}$  sur  $\text{CANCEL}$ , puis appuyez sur SET pour effacer le caractère.
- 3) Appuyez sur  $\Delta / \nabla / \triangleleft / \triangleright$  pour amener  $\text{F}$  devant le caractère correct, puis appuyez sur SET pour entrer le caractère correct.

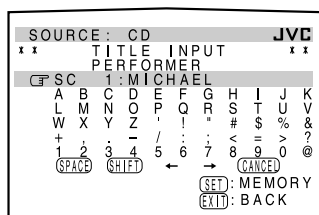

#### 5. Appuyez sur $\Delta / \nabla / \triangleleft / \triangleright$ pour amener $\text{F}$ sur "DISC 1: MICHAEL (dans cet exemple)", puis appuyez sur SET.

L'écran TITLE INPUT: DISC TITLE apparaît.

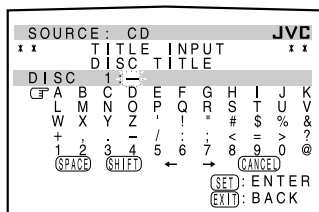

#### 6. Entrez le titre du disque, en vous référant aux étapes 3 et 4.

- Si le CD actuel est un CD Text, passer à l'étape suivante sans entrer le titre du disque.

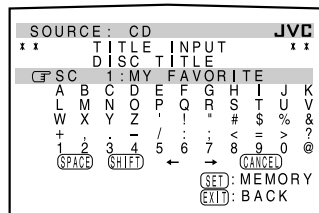

#### 7. Appuyez sur $\Delta / \nabla / \triangleleft / \triangleright$ pour amener $\text{F}$ sur "DISC 1: MY FAVORITE (dans cet exemple)", puis appuyez sur SET.

L'écran TITLE INPUT: DISC 1 GENRE apparaît.

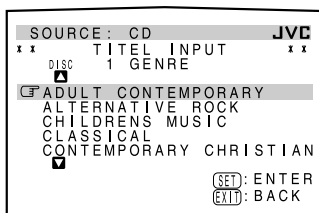

#### 8. Appuyez sur $\Delta / \nabla$ pour amener $\text{F}$ sur le genre souhaité, puis appuyez sur SET.

L'écran d'informations de disque apparaît de nouveau.

Pour faire apparaître les genres cachés, appuyez sur  $\Delta / \nabla$  jusqu'à ce qu'ils apparaissent.

#### Pour l'enregistreur de MD:

Il est possible d'écrire les informations de disque (titre de disque et de plage) sur le disque. Il est seulement possible d'écrire le titre de la plage choisie actuellement.

- Dans le cas d'une platine combinée CD-MD, il est aussi possible d'entrer les informations de disque (interprète, titre de disque et genre musical) pour les CD audio ordinaires dans la mémoire intégrée de la platine combinée CD-MD. (Pour faire ceci, suivre la procédure "Pour les lecteurs CD avec la fonction de mémoire de disque" à la page 66.)
- Si vous entrez un disque ou un titre de morceau comportant plus de 32 caractères, les caractères suivant le 32e caractère seront effacés du titre.

#### 1. Appuyez sur TEXT DISPLAY pendant que "MD" est choisi comme source.

L'écran d'information du disque apparaît sur le téléviseur.

#### 2. Appuyez sur $\Delta / \nabla$ pour amener $\text{F}$ sur "TITLE INPUT", puis appuyez sur SET.

L'écran DISC TITLE INPUT apparaît sur le téléviseur.

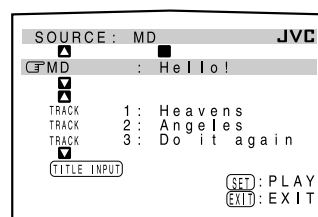

#### 3. Entrez le titre en vous référant aux étapes 3 et 4 de "Pour les lecteurs CD avec la fonction de mémoire de disque" aux pages 66 et 67.

- Il est possible d'entrer un maximum de 32 caractères pour le titre d'un disque.

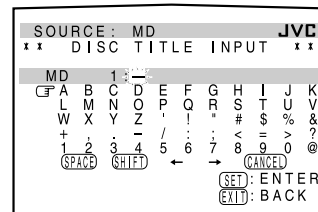

#### 4. Appuyez sur $\Delta / \nabla / \triangleleft / \triangleright$ pour amener $\text{F}$ sur le titre de disque entré, puis appuyez sur SET.

Le titre du disque est enregistré en mémoire, et l'écran SONG TITLE INPUT pour la plage actuelle apparaît.

- Il est possible d'entrer un titre pour la plage actuellement choisie.

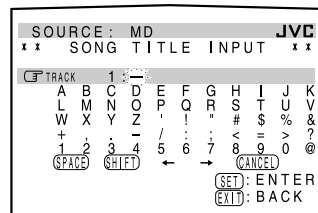

#### 5. Entrez le titre de la chanson en vous référant aux étapes 3 et 4 de "Pour les lecteurs CD avec la fonction de mémoire de disque" aux pages 66 et 67.

- Il est possible d'entrer un maximum de 32 caractères pour le titre d'une plage.

#### 6. Appuyez sur $\Delta / \nabla / \triangleleft / \triangleright$ pour amener $\text{F}$ sur le titre de plage entré, puis appuyez sur SET.

Le titre de plage est enregistré en mémoire et l'écran d'information du disque apparaît de nouveau.

# Système de commande à distance AV COMPU LINK

Cet ampli-tuner est muni du système AV COMPU LINK-III. Le système de commande à distance AV COMPU LINK permet de commander les appareils vidéo JVC (téléviseur, magnétoscope et lecteur de DVD) à travers cet ampli-tuner. Pour utiliser ce système de commande à distance, il faut connecter les appareils vidéo que l'on souhaite commander en suivant la procédure ci-dessous.

• Référez-vous aussi aux modes d'emploi fournis avec vos appareils vidéo.

1. Si le magnétoscope 1 (magnétoscope connecté aux prises VCR 1), le lecteur de DVD, le téléviseur et cet ampli-tuner sont déjà branchés sur une prise secteur, débrancher d'abord leurs cordons d'alimentation.
2. Connectez l'émetteur de signaux IR (fourni) à la prise IR OUT à l'arrière de l'appareil et placez-le de façon qu'il soit dirigé vers les capteurs de télécommande des appareils vidéo cible.
  - Voir "CONNEXIONS 1" ci-dessous (et à la page 17 pour les détails).
3. Connectez le magnétoscope 1, le lecteur de DVD, le téléviseur et cet ampli-tuner en utilisant des câbles avec mini fiches monaurales (non fournis).
  - Voir "CONNEXIONS 2" ci-dessous.
4. Connectez les prises d'entrée/sortie audio du magnétoscope 1, du lecteur de DVD, du téléviseur et de cet ampli-tuner en utilisant des câbles à fiches cinch.
5. Connectez les prises d'entrée/sortie vidéo du magnétoscope 1, du lecteur de DVD, du téléviseur et de cet ampli-tuner en utilisant des câbles à fiches cinch, S-vidéo ou en composantes vidéo.
  - Voir "CONNEXIONS 3" à la page suivante (et les pages 13 à 15 pour les détails).
6. Branchez les cordons d'alimentation des appareils dans les prises secteur.
7. Quand le téléviseur est mis sous tension pour la première fois après la connexion AV COMPU LINK, réglez le volume du téléviseur au minimum en utilisant le réglage du volume du téléviseur.
8. Mettez d'abord les appareils connectés sous tension, puis cet ampli-tuner.
  - Pour mettre sous tension le magnétoscope 1, utilisez la télécommande fournie avec cet ampli-tuner—appuyer sur VCR 1 (STANDBY/ON).

## CONNEXIONS 1: Connexion de l'émetteur de signaux IR

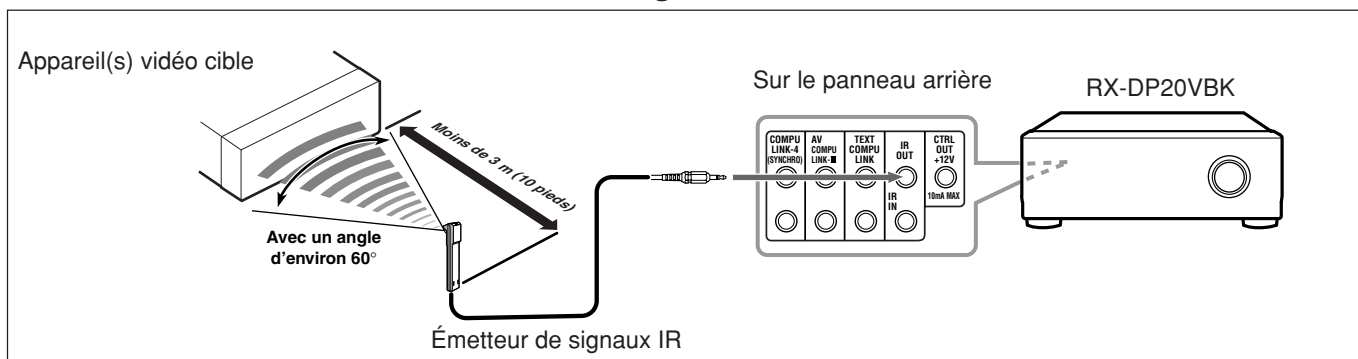

## CONNEXIONS 2: Connexion AV COMPU LINK

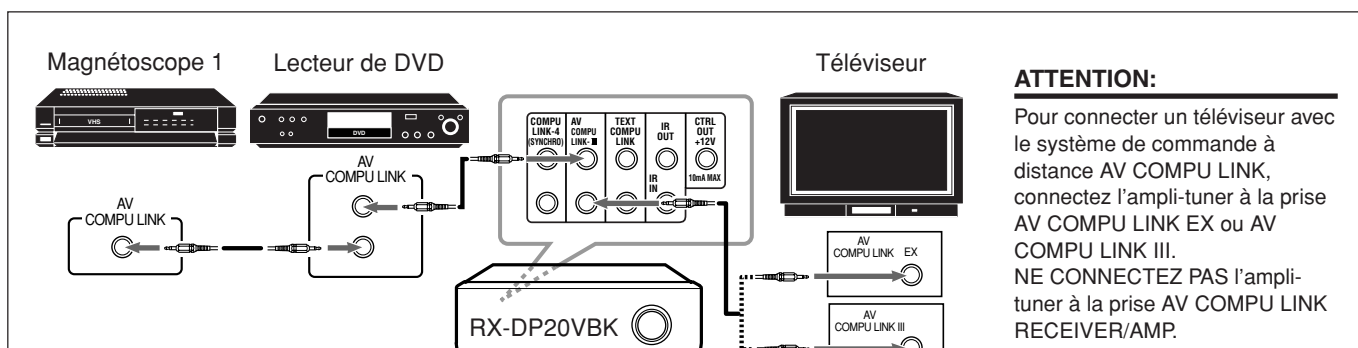

### ATTENTION:

Pour connecter un téléviseur avec le système de commande à distance AV COMPU LINK, connectez l'ampli-tuner à la prise AV COMPU LINK EX ou AV COMPU LINK III. NE CONNECTEZ PAS l'ampli-tuner à la prise AV COMPU LINK RECEIVER/AMP.

### Remarques:

- Le système de commande à distance AV COMPU LINK ne peut pas commander le tuner DBS connecté aux prises TV SOUND/DBS IN et les appareils vidéo connectés aux prises VIDEO et VCR 2 IN sur l'ampli-tuner.
- Pour connecter uniquement le magnétoscope 1 et le lecteur de DVD à cet ampli-tuner, connectez-les directement à l'ampli-tuner en utilisant un câble avec mini fiches monaurales.
- Pour connecter l'ampli-tuner et un téléviseur avec une prise AV COMPU LINK EX en utilisant un câble en composantes vidéo, vous ne pouvez pas utiliser la sélection automatique du mode d'entrée du téléviseur (voir page 70).

### CONNEXIONS 3: Connexion des câbles vidéo

Cet ampli-tuner est muni d'une fonction de conversion du signal vidéo (pour les détails, référez-vous à "IMPORTANT" à la page 12). Cependant, avec le système de commande à distance AV COMPU LINK, la fonction de conversion vidéo ne peut pas être utilisée. C'est pourquoi, vous devez connecter le magnétoscope et/ou le lecteur de DVD au téléviseur en utilisant une des trois méthodes suivantes:

- **La prise d'entrée vidéo doit être correctement pré-réglée** (référez-vous à "[10] Réglage des prises d'entrée vidéo—VIDEO INPUT" à la page 43); sinon, l'entrée correcte pour cet ampli-tuner ne peut pas être choisie sur le téléviseur.

CAS 1	<p>Lors de la connexion de l'appareil source à l'ampli-tuner en utilisant les <b>prises S-vidéo</b>, connectez aussi cet ampli-tuner à la prise d'entrée vidéo 1 du téléviseur avec un câble S-vidéo.</p>
CAS 2	<p>Lors de la connexion de l'appareil source à l'ampli-tuner en utilisant les <b>prises vidéo composites</b>, connectez aussi cet ampli-tuner aux prises d'entrée vidéo 2 du téléviseur (entrée vidéo composite) en utilisant des câbles vidéo composites.</p>
CAS 3	<p>Lors de la connexion de l'appareil source à l'ampli-tuner en utilisant les <b>prises en composantes vidéo</b>, connectez aussi cet ampli-tuner aux prises d'entrée vidéo 2 du téléviseur (entrée en composantes vidéo) en utilisant des câbles en composantes vidéo.</p>

Le système de commande à distance AV COMPU LINK permet d'utiliser les cinq fonctions de base décrites ci-dessous.

#### Commande à distance du téléviseur, lecteur de DVD et magnétoscope en utilisant cette télécommande

##### **IMPORTANT:**

Pour commander des appareils vidéo en utilisant l'émetteur de signaux IR (fourni), placez-le de façon qu'il soit dirigé vers le capteur de télécommande des appareils vidéo cible.

- L'émetteur de signaux IR peut émettre des signaux à une distance de 3 m (10 pieds).

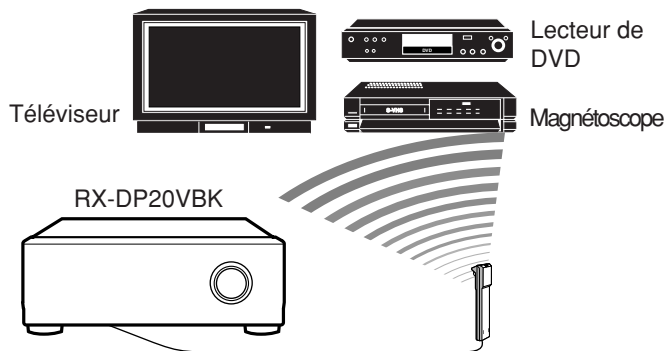

Vous pouvez commander les appareils vidéo connectés en utilisant cette télécommande: dirigez la télécommande sur le capteur de télécommande de l'appareil vidéo souhaité ou directement sur l'ampli-tuner.

Pour plus de détails, voir page 73.

#### **Reproduction vidéo monotouche**

- En insérant simplement une cassette vidéo sans sa languette de sécurité dans le magnétoscope 1 (le magnétoscope connecté aux prises VCR 1), il est possible de lancer la lecture vidéo sans avoir à toucher d'autres touches. L'ampli-tuner se met automatiquement sous tension et change la **source de la Zone 1** sur "VCR 1". Le téléviseur de la Zone 1 se met automatiquement sous tension et change son mode d'entrée sur la position correcte sur laquelle vous pouvez voir l'image de lecture. Si vous insérez une cassette avec sa languette de sécurité, appuyez sur la touche de lecture (▶) sur le magnétoscope 1 ou sur la télécommande. Vous obtenez ainsi le même résultat.
  - Si l'ampli-tuner est déjà sous tension et que le témoin ZONE 2 ON/OFF est allumé sur l'appareil et que le nom de la source de la Zone 2 apparaît sur l'affichage, l'ampli-tuner change la **source de la Zone 2** sur "VCR 1". (Dans ce cas, le téléviseur de la Zone 2 ne se met pas automatiquement sous tension.)
- Quand vous appuyez sur la touche PLAY de la télécommande fournie avec cet ampli-tuner pour commander le magnétoscope 1, l'ampli-tuner se met automatiquement sous tension et change la **source de la Zone 1** ou la **source de la Zone 2** sur "VCR 1"—en fonction du réglage du sélecteur ZONE 1/ZONE 2 (LEARN/ TRANSMIT) de la télécommande.
  - Pour le fonctionnement de la Zone 1 uniquement: Le téléviseur de la Zone 1 se met automatiquement sous tension et change le mode d'entrée sur la position permettant de voir l'image de lecture.

### **Reproduction DVD monotouche**

En démarrant simplement la lecture sur le lecteur de DVD, vous pouvez voir un DVD sans avoir à presser d'autres touches.

Quand vous appuyez sur la touche PLAY de la télécommande fournie avec cet ampli-tuner pour commander le lecteur de DVD, l'ampli-tuner se met automatiquement sous tension et change la **source de la Zone 1** ou la **source de la Zone 2** (en fonction du réglage du sélecteur ZONE 1/ZONE 2 (LEARN/TRANSMIT) de la télécommande) sur l'entrée appropriée—"DVD" ou "DVD MULTI" pour la Zone 1, et "DVD" pour la Zone 2.

Pour la Zone 1: Le téléviseur de la Zone 1 se met automatiquement sous tension et change son mode d'entrée sur la position correcte sur laquelle on peut voir l'image de lecture.

- *Quand le lecteur de DVD est connecté par les prises d'entrée analogiques à cet ampli-tuner (et que l'entrée analogique est choisie), l'ampli-tuner se met automatiquement sous tension et change la source sur "DVD" ou "DVD MULTI".*
  - Si l'ampli-tuner est déjà sous tension, que le témoin ZONE 2 ON/OFF est allumé sur l'appareil et que le nom de la source de la Zone 2 apparaît sur l'affichage, l'ampli-tuner change la **source de la Zone 2** sur "DVD". Dans ce cas, le téléviseur de la Zone 2 ne se met pas sous tension.
- *Quand le lecteur de DVD est connecté par la prise d'entrée numérique à cet ampli-tuner (et que l'entrée numérique est choisie), l'ampli-tuner se met automatiquement sous tension et change la source de la Zone 1 sur "DVD".*
  - Si l'ampli-tuner est déjà sous tension, que le témoin ZONE 2 ON/OFF est allumé sur l'appareil et que le nom de la source de la Zone 2 apparaît sur l'affichage, l'ampli-tuner change la **source de la Zone 2** sur "DVD". (Si aucune connexion analogique n'est faite pour le lecteur de DVD, aucun son ne sort des enceintes avant de la Zone 2.)

### **Sélection automatique du mode d'entrée du téléviseur (Uniquement pour la Zone 1)**

- Quand "TV" est choisi comme **source de la Zone 1** à reproduire sur l'ampli-tuner, le téléviseur de la Zone 1 change automatiquement son mode d'entrée sur le tuner de télévision de façon que vous puissiez regarder la télévision dans la Zone 1.
- Quand "DVD", "DVD MULTI", "VCR 1", "VCR 2", "VIDEO" ou "DBS" est choisi comme **source de la Zone 1** à reproduire sur l'ampli-tuner, le téléviseur de la Zone 1 change automatiquement son mode d'entrée sur la position correcte (l'entrée vidéo 1 ou l'entrée vidéo 2) qui permet de regarder l'image de lecture.

### **Remarques:**

- *Quand "TV" est choisi comme source sur l'ampli-tuner, il n'est pas possible de voir les menus sur l'écran du téléviseur car le système de commande à distance AV COMPU LINK change automatiquement le mode d'entrée du téléviseur sur le tuner de télévision.*  
*Si ce n'est pas gênant d'arrêter d'écouter le son du téléviseur, il est possible d'afficher les menus sur l'écran après avoir changé le mode d'entrée du téléviseur sur la position appropriée (l'entrée vidéo 1 ou l'entrée vidéo 2) sur laquelle l'ampli-tuner est connecté.*
- *Cette fonction ne peut pas être utilisée quand vous connectez cet ampli-tuner et le téléviseur avec la prise AV COMPU LINK EX en utilisant des câbles à composantes vidéo. Pour utiliser cette fonction, connectez l'ampli-tuner au téléviseur en utilisant des câbles S-vidéo ou des câbles vidéo composite.*

### **Mise sous/hors tension automatique (attente)**

#### **Mise sous tension automatique:**

Le téléviseur de la Zone 1, le magnétoscope 1 (magnétoscope connecté aux prises VCR 1) et le lecteur de DVD se mettent sous et hors tension en même temps que l'ampli-tuner.

- **Quand l'ampli-tuner est mis sous tension en appuyant sur /I (STANDBY/ON) sur le panneau avant ou sur AUDIO I (ON) sur la télécommande avec le sélecteur ZONE 1/ZONE 2 (LEARN/TRANSMIT) réglé sur "ZONE 1":**

OU

- **Quand le son de la Zone 1 est mis en service en appuyant sur ZONE 1 ON/OFF pendant que l'ampli-tuner est sous tension:**

Le témoin ZONE 1 ON/OFF s'allume sur l'appareil et le nom de la source de la Zone 1 apparaît sur l'affichage et —

- Si la **source de la Zone 1** précédemment choisie est "VCR 1", le téléviseur de la Zone 1 et le magnétoscope 1 se mettent sous tension automatiquement.
  - Si la **source de la Zone 1** précédemment choisie est "DVD" ou "DVD MULTI", le téléviseur de la Zone 1 et le lecteur de DVD se mettent sous tension automatiquement.
  - Si la **source de la Zone 1** précédemment choisie est "VIDEO", "VCR 2", "TV" ou "DBS", seul le téléviseur de la Zone 1 se met sous tension automatiquement.
- **Quand l'ampli-tuner est mis sous tension en appuyant sur AUDIO I (ON) sur la télécommande avec le sélecteur ZONE 1/ZONE 2 (LEARN/TRANSMIT) réglé sur "ZONE 2":**



OU

- **Quand le son de la Zone 2 est mis en service en appuyant sur ZONE 2 ON/OFF pendant que l'amplificateur est sous tension:**



Le témoin ZONE 2 ON/OFF s'allume et—

- Si la **source de la Zone 2** précédemment choisie est "VCR 1", le magnétoscope 1 se met sous tension automatiquement.
- Si la **source de la Zone 2** précédemment choisie est "DVD", le lecteur de DVD se met sous tension automatiquement.
- Si la **source de la Zone 2** précédemment choisie est "VIDEO", "VCR 2" ou "DBS", rien ne se produit.

#### **Mise hors tension automatique (attente):**

- **Quand l'ampli-tuner est mis hors tension en appuyant sur /I (STANDBY/ON) sur l'appareil ou AUDIO  (STANDBY) sur la télécommande, le téléviseur de la Zone 1, le magnétoscope 1 et le lecteur de DVD se mettent hors tension (attente).**
- **Quand le son de la Zone 1 est mis hors service en appuyant sur ZONE 1 ON/OFF, l'appareil **source de la Zone 1** choisi se met hors tension (sauf si le même appareil est choisi comme source de la Zone 2) et le téléviseur de la Zone 1 se met aussi hors tension.**
  - Si le témoin ZONE 2 ON/OFF est allumé, rien ne se produit.
- **Quand le son de la Zone 2 est mis hors service en appuyant sur ZONE 2 ON/OFF, l'appareil **source de la Zone 2** choisi se met hors tension (sauf si le même appareil est choisi comme source de la Zone 1).**
  - Si le témoin ZONE 1 ON/OFF est allumé, rien ne se produit.

### **Remarque:**

*Si l'ampli-tuner est mis hors tension en appuyant sur /I (STANDBY/ON) sur l'appareil ou AUDIO  (STANDBY) sur la télécommande, ou si le son de la Zone 1 est mis hors service en appuyant sur ZONE 1 ON/OFF pendant un enregistrement sur le magnétoscope 1, le magnétoscope 1 ne se met pas hors tension mais continue l'enregistrement.*

# Commande des appareils audio/vidéo JVC

Vous pouvez commander les appareils audio et vidéo JVC avec la télécommande de cet ampli-tuner, puisque les signaux pour les appareils JVC sont pré-réglés dans la télécommande.

## Commande des appareils audio

### IMPORTANT:

#### Pour commander les appareils audio JVC en utilisant la télécommande:

- Vous devez connecter les appareils audio JVC avec les prises COMPU LINK (SYNCHRO) (voir page 61) en plus des connexions avec les câbles munis de fiches cinch (voir page 11).
- Dirigez la télécommande directement sur le capteur de télécommande de cet ampli-tuner.
- Pour commander une source avec la télécommande, la source doit être choisie en utilisant les touches de sélection de la télécommande.
- Pour commander la platine cassette ou l'enregistreur de MD en utilisant le système de commande à distance COMPU LINK, réglez correctement le nom de la source (voir page 27).
- Référez-vous aussi aux modes d'emploi fournis avec vos appareils.

#### Lors de l'utilisation de la télécommande:

- Réglez le sélecteur ZONE 1/ZONE 2 (LEARN/TRANSMIT) correctement sur "ZONE 1" ou "ZONE 2".
- Vérifiez l'indication qui apparaît sur l'affichage de la télécommande quand vous appuyez sur une touche—elle indique pendant quelque temps le mode de fonctionnement de la télécommande et le mode de fonctionnement multi-pièces (ZONE 1 ou ZONE 2).
- La touche CONTROL peut changer le mode de commande de la télécommande sans changer la source. Chaque fois que vous appuyez sur la touche, le mode de fonctionnement de la télécommande change dans l'ordre—VCR1 → TAPE → CDR → CD DISC → (retour au début).

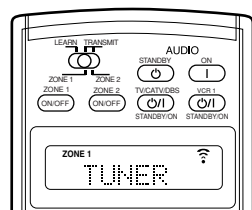
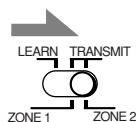
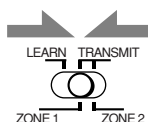

Ex. Quand vous appuyez sur FM/AM avec le sélecteur ZONE 1/ZONE 2 (LEARN/TRANSMIT) réglé sur "ZONE 1".

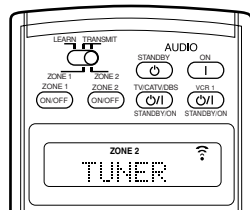

Ex. Quand vous appuyez sur FM/AM avec le sélecteur ZONE 1/ZONE 2 (LEARN/TRANSMIT) réglé sur "ZONE 2".

### Tuner



Vous pouvez toujours effectuer les opérations suivantes:

FM/AM : Accorder la dernière station de la dernière bande choisie. Chaque fois que vous appuyez sur la touche, la bande alterne entre FM et AM.

Après avoir appuyé sur FM/AM, vous pouvez réaliser les opérations suivantes:

1-10, +10 : Choisir directement un numéro de canal pré-réglé.  
 Pour le numéro de canal 5, appuyez sur 5.  
 Pour le numéro de canal 15, appuyez sur +10, puis sur 5.  
 Pour le numéro de canal 20, appuyez sur +10, puis sur 10.

TUNING UP/DOWN : Accorder les stations.

FM MODE : Changer le mode de réception FM.

### Section de commande du son (amplificateur)

Vous pouvez toujours effectuer les opérations suivantes:

THX : Choisir les modes THX.  
 SURROUND : Choisir les modes Surround.  
 EX/ES/7.1 : Choisir les modes de reproduction à 7,1 canaux.

DSP : Choisir les modes DSP.

SURR/DSP OFF : Mettre hors service les modes THX/Surround/DSP.

ANALOG DIRECT : Mettre en ou hors service la fonction Analog Direct.

ANALOG/DIGITAL INPUT : Choisir l'entrée analogique/numérique.

CC CONVERTER : Mettre en ou hors service le convertisseur CC.

Après avoir appuyé sur SOUND, vous pouvez réaliser les opérations suivantes:

TEST : Mettre en ou hors service la sortie de la tonalité de test.

FRONT•L puis LEVEL +/- : Ajuster le niveau de sortie du canal de l'enceinte avant gauche.

FRONT•R puis LEVEL +/- : Ajuster le niveau de sortie du canal de l'enceinte avant droite.

SUBWFR puis LEVEL +/- : Ajuster le niveau de sortie du caisson de grave.

CENTER puis LEVEL +/- : Ajuster le niveau de sortie du canal de l'enceinte centrale.

SURR•L puis LEVEL +/- : Ajuster le niveau de sortie du canal de l'enceinte Surround gauche.

SURR•R puis LEVEL +/- : Ajuster le niveau de sortie du canal de l'enceinte Surround droite.

SURR BK•L puis LEVEL +/- : Ajuster le niveau de sortie du canal de l'enceinte Surround arrière gauche.

SURR BK•R puis LEVEL +/- : Ajuster le niveau de sortie du canal de l'enceinte Surround arrière droite.

EFFECT : Choisir le niveau d'effet.

LIVENESS : Choisir le niveau de direct.

### Remarques:

- Après avoir ajusté le son, appuyez sur la touche de sélection de source correspondante pour commander la source souhaitée en utilisant les touches numériques; sinon, les touches numériques ne pourront pas être utilisées pour commander la source souhaitée.
- Chaque fois que vous appuyez sur LEVEL + ou LEVEL -, le nom de l'enceinte correspondante apparaît sur l'affichage de la télécommande.

**Lecteur CD**

Après avoir appuyé sur CD, vous pouvez effectuer les opérations suivantes sur le lecteur CD:

- PLAY : Démarrer la lecture.  
 ◀◀ : Retourner au début de la plage actuelle (ou d'une plage précédente).  
 ▶▶ : Sauter au début de la plage suivante.  
 STOP : Arrêter la lecture.  
 PAUSE : Arrêter momentanément la lecture. Pour reprendre la lecture, appuyez sur PLAY.  
 1-10, +10 : Choisir directement un numéro de plage.  
 Pour le numéro de plage 5, appuyez sur 5.  
 Pour le numéro de plage 15, appuyez sur +10 puis sur 5.  
 Pour le numéro de plage 20, appuyez sur +10 puis sur 10.  
 Pour le numéro de plage 30, appuyez sur +10, +10, puis sur 10.

**Lecteur-changeur de CD**

Après avoir choisi "CD DISC" en appuyant répétitivement sur CONTROL, vous pouvez réaliser les opérations suivantes sur un lecteur-changeur de CD:

- PLAY : Démarrer la lecture.  
 ◀◀ : Retourner au début de la plage actuelle (ou d'une plage précédente).  
 ▶▶ : Sauter au début de la plage suivante.  
 STOP : Arrêter la lecture.  
 PAUSE : Arrêter momentanément la lecture. Pour reprendre la lecture, appuyez sur PLAY.  
 1-6, 7/P : Choisir le numéro d'un disque installé dans le lecteur-changeur de CD.

Après avoir appuyé sur CD, vous pouvez effectuer les opérations suivantes sur le lecteur-changeur de CD:

- 1-10, +10 : Choisir directement un numéro de plage.  
 Pour le numéro de plage 5, appuyez sur 5.  
 Pour le numéro de plage 15, appuyez sur +10 puis sur 5.  
 Pour le numéro de plage 20, appuyez sur +10 puis sur 10.  
 Pour le numéro de plage 30, appuyez sur +10, +10, puis sur 10.

**EXEMPLE:**

- Sélection du disque numéro 4, de la plage numéro 12 et démarrage de la lecture.
  - Appuyez répétitivement sur CONTROL jusqu'à ce que "CD DISC" apparaisse sur l'affichage de la télécommande, puis appuyez sur 4.
  - Appuyez sur CD, puis appuyez sur +10, 2.

**Si votre changeur de CD a une capacité de 200 disques (sauf pour le XL-MC100 et XL-MC301)**

Vous pouvez réaliser les opérations suivantes en utilisant les touches numériques après avoir appuyé sur CD:

- Choisir un numéro de disque.
- Puis choisir un numéro de plage (entrez toujours deux chiffres).
- Démarrage de la lecture

**EXEMPLES:**

- Sélection du disque numéro 3, de la plage numéro 2 et démarrage de la lecture.  
Appuyez sur 3, sur 0, 2, puis sur PLAY.
- Sélection du disque numéro 10, de la plage numéro 5 et démarrage de la lecture.  
Appuyez sur 1, 0, sur 0, 5, puis sur PLAY.
- Sélection du disque numéro 105, de la plage numéro 12 et démarrage de la lecture. Appuyez sur 1, 0, 5 sur 1, 2, puis sur PLAY.

**Tourne-disque**

Après avoir appuyé sur PHONO, vous pouvez réaliser les opérations suivantes sur un tourne-disque:

- PLAY : Démarrer la lecture.  
 STOP : Arrêter les opérations.

**Enregistreur de CD**

Après avoir appuyé sur CDR ou choisi "CDR" en appuyant répétitivement sur CONTROL, vous pouvez réaliser les opérations suivantes sur un enregistreur de CD:

- PLAY : Démarrer la lecture.  
 ◀◀ : Retourner au début de la plage actuelle (ou d'une plage précédente).  
 ▶▶ : Sauter au début de la plage suivante.  
 STOP : Arrêter la lecture.  
 PAUSE : Arrêter momentanément la lecture. Pour reprendre la lecture, appuyez sur PLAY.  
 1-10, +10 : Choisir directement un numéro de plage.  
 Pour le numéro de plage 5, appuyez sur 5.  
 Pour le numéro de plage 15, appuyez sur +10 puis sur 5.  
 Pour le numéro de plage 20, appuyez sur +10 puis sur 10.  
 Pour le numéro de plage 30, appuyez sur +10, +10, puis sur 10.

**Remarque:**

Pour démarrer un enregistrement sur l'enregistreur de CD, utilisez les touches sur l'enregistreur de CD lui-même ou sur la télécommande qui l'accompagne.

**Platine cassette**

Après avoir appuyé sur TAPE/MD ou choisi "TAPE" en appuyant répétitivement sur CONTROL, vous pouvez réaliser les opérations suivantes sur une platine cassette:

- PLAY : Démarrer la lecture.  
 REW : Rebobiner la bande de la droite vers la gauche.  
 FF : Rebobiner la bande de la gauche vers la droite.  
 STOP : Arrêter les opérations.  
 PAUSE : Arrêter momentanément la lecture. Pour reprendre la lecture, appuyez sur PLAY.  
 ● REC : Appuyez sur cette touche en même temps que sur la touche PLAY pour démarrer l'enregistrement (uniquement pour la Zone 1).  
 Appuyez sur cette touche en même temps que sur la PAUSE pour entrer en mode de pause à l'enregistrement (uniquement pour la Zone 1).

**Remarque:**

Lors de la connexion de la platine cassette aux prises TAPE/MD IN, changez le nom de la source sur le réglage initial "TAPE" (voir page 27).

**Enregistreur de MD**

Après avoir appuyé sur TAPE/MD ou choisi "TAPE\*" en appuyant répétitivement sur CONTROL, vous pouvez réaliser les opérations suivantes sur l'enregistreur de MD:

- PLAY : Démarrer la lecture.  
 ◀◀ : Retourner au début de la plage actuelle (ou d'une plage précédente).  
 ▶▶ : Sauter au début de la plage suivante.  
 STOP : Arrêter la lecture.  
 PAUSE : Arrêter momentanément la lecture. Pour reprendre la lecture, appuyez sur PLAY.  
 ● REC : Appuyez sur cette touche en même temps que la touche PLAY pour démarrer l'enregistrement (uniquement pour la Zone 1).  
 Appuyez sur cette touche en même temps que la touche PAUSE pour entrer en mode de pause à l'enregistrement (uniquement pour la Zone 1).

**Remarques:**

- Lors de la connexion de l'enregistreur de MD aux prises TAPE/MD IN, changez le nom de la source sur "MD" (voir page 27).
- \* Choisir "TAPE" vous permet de commander l'enregistreur de MD.

## Commande des appareils vidéo

### IMPORTANT:

#### Pour commander les appareils vidéo JVC en utilisant la télécommande:

- Vous devez connecter les appareils vidéo JVC par les prises AV COMPU LINK (voir page 68) en plus des connexions en utilisant des câbles à fiches cinch (voir pages 13 à 15).
- Certains magnétoscopes JVC peuvent accepter deux types de signaux de commande—codes de télécommande “A” et “B”. Avant d'utiliser cette télécommande, assurez-vous que le code de télécommande du magnéscope connecté aux prises VCR 1 IN est réglé sur le code “A”.
  - Quand un autre magnéscope JVC est connecté aux prises VCR 2 IN et VIDEO, réglez son code de télécommande sur le code “B”. (Cette télécommande ne peut pas émettre les signaux de télécommande du code “B”.)
- Pour commander les appareils vidéo en utilisant cette télécommande:
  - Dirigez la télécommande directement sur le capteur de télécommande de chaque appareil et non pas sur l'ampli-tuner.
- Pour commander les appareils vidéo en utilisant les signaux RF émis par cette télécommande, l'émetteur de signal IR et l'antenne-tige RF doivent être connectés à cet ampli-tuner.
  - Placez l'émetteur de signal IR de façon qu'il soit dirigé vers les capteurs de télécommandes des appareils cible vidéo.
  - La distance de fonctionnement du signal RF peut différer en fonction des conditions de fonctionnement et d'autres circonstances.
  - L'émetteur de signaux IR peut envoyer des signaux à une distance de 3 m (10 pieds).

#### Lors de l'utilisation de la télécommande:

- Réglez le sélecteur ZONE 1/ZONE 2 (LEARN/TRANSMIT) correctement sur “ZONE 1” ou “ZONE 2”.



- Réglez correctement le sélecteur de mode de fonctionnement du téléviseur sur “TV” ou “CATV/DBS”.  
Pour commander le téléviseur, réglez-le sur “TV”.
- Vérifiez l'indication qui apparaît sur l'affichage de la télécommande quand vous appuyez sur une touche—elle indique pendant quelque temps le mode de fonctionnement de la télécommande et le mode de fonctionnement multi-pièces (ZONE 1 ou ZONE 2).
- La touche CONTROL peut changer le mode de commande de la télécommande sans changer la source.  
Chaque fois que vous appuyez sur la touche, le mode de fonctionnement de la télécommande change dans l'ordre—VCR1 → TAPE → CDR → CD DISC → (retour au début).

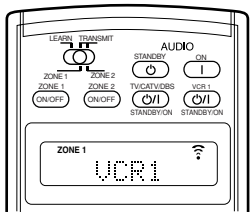

Ex. Quand vous appuyez sur VCR1 avec le sélecteur ZONE 1/ZONE 2 (LEARN/TRANSMIT) réglé sur “ZONE 1”.

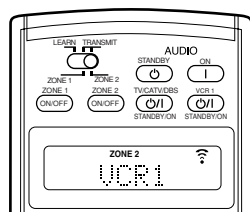

Ex. Quand vous appuyez sur VCR1 avec le sélecteur ZONE 1/ZONE 2 (LEARN/TRANSMIT) réglé sur “ZONE 2”.

### VCR (magnéscope connecté aux prises VCR 1)

Vous pouvez toujours effectuer les opérations suivantes:

VCR 1 (STANDBY/ON): Mettre sous ou hors tension le magnéscope.

Après avoir appuyé sur VCR 1 ou choisi “VCR1” en appuyant répétitivement sur CONTROL, vous pouvez réaliser les opérations suivantes sur un magnéscope:

- 1–9, 0 : Choisir un canal de télévision sur un magnéscope.
- PLAY : Démarrer la lecture.
- REW : Rebobiner la bande.
- FF : Avancer rapidement la bande.
- STOP : Arrêter les opérations.
- PAUSE : Arrêter momentanément la lecture. Pour reprendre la lecture, appuyez sur PLAY.
- REC : Appuyez sur cette touche en même temps que sur la touche PLAY pour démarrer l'enregistrement (uniquement pour la Zone 1). Appuyez sur cette touche en même temps que sur la PAUSE pour entrer en mode de pause à l'enregistrement (uniquement pour la Zone 1).
- CHANNEL +/- : Changer les canaux de télévision sur la position magnéscope.

### Lecteur de DVD

Après avoir appuyé sur DVD (ou DVD MULTI: uniquement pour la Zone 1), vous pouvez réaliser les opérations suivantes sur un lecteur de DVD:

- 1–10, 0, +10 : Choisir les titres ou les chapitres d'un DVD.
- PLAY : Démarrer la lecture.
- ◀◀ : Retourner au début du chapitre actuel (ou d'un chapitre précédent).
- ▶▶ : Sauter au début du chapitre suivant.
- STOP : Arrêter la lecture.
- PAUSE : Arrêter la lecture temporairement. Pour reprendre la lecture, appuyez sur PLAY.



Après avoir appuyé sur DVD MENU, ces touches peuvent être utilisées pour commander le menu du DVD.

#### Remarque:

Référez-vous aussi au mode d'emploi fourni avec le lecteur de DVD (et les instructions fournies avec le disque).

### Téléviseur

Vous pouvez toujours réaliser les opérations suivantes (avec la sélection de mode de commande du téléviseur réglé sur “TV”):

- TV/CATV/DBS (STANDBY/ON) : Mettre sous ou hors tension le téléviseur.
- TV VOL +/- : Ajuster le volume.
- TV/VIDEO : Régler le mode d'entrée (sur TV ou VIDEO).

Après avoir appuyé sur TV/DBS (avec le mode de commande du téléviseur réglé sur “TV”), vous pouvez réaliser les opérations suivantes sur un téléviseur:

- CHANNEL +/- : Changer les canaux.
- 1–9, 0, 100+ : Choisir les canaux.
- RETURN : Alternier entre le canal choisi précédemment et le canal actuel.



# Commande d'appareils d'autres fabricants

Vous pouvez utiliser la télécommande fournie avec cet appareil pour commander des appareils d'autres fabricants, soit en changeant les codes de signal pré-réglés ou en utilisant la fonction d'apprentissage (voir page 78).

## IMPORTANT:

- Pour commander les appareils vidéo en utilisant les signaux RF émis par cette télécommande, l'émetteur de signal IR et l'antenne-tige RF doivent être connectés à cet ampli-tuner.
  - Placez l'émetteur de signal IR de façon qu'il soit dirigé vers les capteurs de télécommandes des appareils cible vidéo.
  - La distance de fonctionnement du signal RF peut différer en fonction des conditions de fonctionnement et d'autres circonstances.
  - L'émetteur de signaux IR peut envoyer des signaux à une distance de 3 m (10 pieds).

### Lors de l'utilisation de la télécommande:

– Réglez le sélecteur ZONE 1/ZONE 2 (LEARN/TRANSMIT) correctement sur "ZONE 1" ou "ZONE 2".

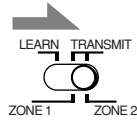
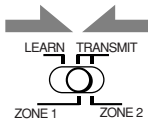

– Réglez correctement le sélecteur de mode de fonctionnement du téléviseur sur "TV" ou "CATV/DBS".

Pour commander le téléviseur, réglez-le sur "TV".  
Pour commander le convertisseur CATV ou le tuner DBS, réglez-le sur "CATV/DBS".

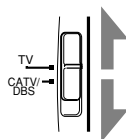

– Vérifiez l'indication qui apparaît sur l'affichage de la télécommande quand vous appuyez sur une touche—elle indique pendant quelque temps le mode de fonctionnement de la télécommande et le mode de fonctionnement multi-pièces (ZONE 1 ou ZONE 2).

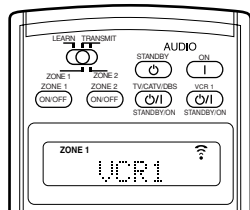

Ex. Quand vous appuyez sur VCR1 avec le sélecteur ZONE 1/ZONE 2 (LEARN/TRANSMIT) réglé sur "ZONE 1".

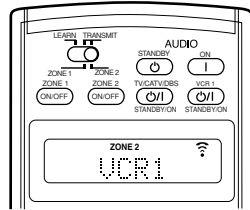

Ex. Quand vous appuyez sur VCR1 avec le sélecteur ZONE 1/ZONE 2 (LEARN/TRANSMIT) réglé sur "ZONE 2".

## ATTENTION:

Lors du remplacement des piles, effectuez le remplacement rapidement; sinon, les codes de fabricants seront perdus.

## Modification des codes de signal pré-réglés

En changeant les signaux émettables pré-réglés sur ceux d'autres fabricants, vous pouvez commander les appareils d'autres fabricants en utilisant cette télécommande.

- Lors de la commande d'appareil d'autres fabricants, référez-vous aussi aux modes d'emploi qui les accompagnent.

### Pour changer les signaux émettables pour commander un téléviseur d'un autre fabricant

1. Réglez le sélecteur de mode de fonctionnement du téléviseur sur "TV".

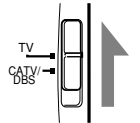

2. Maintenez pressée TV/CATV/DBS  $\odot/\text{I}$  (STANDBY/ON).



3. Appuyez sur TV/DBS.

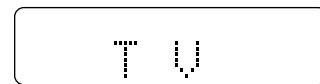
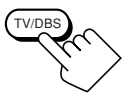

Affichage de la télécommande

4. Entrez le code du fabricant en utilisant les touches 1–9 et 0.

Référez-vous à la page 76 pour trouver le code.



5. Relâchez TV/CATV/DBS  $\odot/\text{I}$  (STANDBY/ON).

Après avoir réglé le sélecteur de mode de fonctionnement du téléviseur sur "TV", vous pouvez réaliser les opérations suivantes sur le téléviseur TV:

TV/CATV/DBS  $\odot/\text{I}$  (STANDBY/ON)

: Mettre sous ou hors tension le téléviseur.

TV VOL +/- : Ajuster le volume.

TV/VIDEO : Régler le mode d'entrée (sur TV ou VIDEO).

Après avoir appuyé sur TV/DBS (avec le mode de commande du téléviseur réglé sur "TV"), vous pouvez réaliser les opérations suivantes sur un téléviseur:

CHANNEL +/- : Changer les canaux.

1–10, 0, 100+ (+10) : Choisir les canaux.

La touche numérique 10 fonctionne comme touche ENTER si votre téléviseur nécessite que vous appuyiez sur ENTER après avoir choisi un numéro de canal.

### Remarques:

- Référez-vous au mode d'emploi fourni avec le téléviseur.
- Certaines des touches décrites ci-dessus peuvent ne pas fonctionner avec certains téléviseurs.
- Si vous ne pouvez pas changer les canaux sur certains téléviseurs en appuyant sur les touches numériques, appuyez sur CHANNEL +/- pour changer les canaux.

6. Essayez de commander votre téléviseur en appuyant sur TV/CATV/DBS  $\odot/\text{I}$  (STANDBY/ON).



Si votre téléviseur se met sous ou hors tension, c'est que vous avez entré le code correct.

S'il y a plus d'un code dans la liste pour votre fabricant d'appareil TV, essayez tous les codes jusqu'à ce que vous trouviez le bon.

**Pour changer les signaux émettables pour commander un convertisseur CATV et un tuner DBS d'un autre fabricant**

1. Réglez le sélecteur de mode de fonctionnement du téléviseur sur "CATV/DBS".

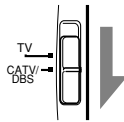

2. Maintenez pressée TV/CATV/DBS  $\odot$ /I (STANDBY/ON).

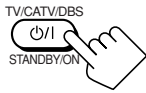

3. Appuyez sur TV/DBS.

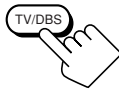

Affichage de la télécommande

4. Entrez le code du fabricant en utilisant les touches 1-9 et 0.

Référez-vous à la page 77 pour trouver le code.



5. Relâchez TV/CATV/DBS  $\odot$ /I (STANDBY/ON).

Après avoir réglé le mode de fonctionnement du téléviseur sur "CATV/DBS", vous pouvez mettre sous et hors tension le convertisseur CATV ou le tuner DBS:

TV/CATV/DBS  $\odot$ /I (STANDBY/ON)

: Mettre sous ou hors tension le convertisseur CATV ou le tuner DBS.



Après avoir appuyé sur TV/DBS (avec le sélecteur de mode de commande du téléviseur réglé sur "CATV/DBS"), vous pouvez réaliser les opérations suivantes sur un convertisseur CATV ou un tuner DBS:

- CHANNEL +/- : Changer les canaux.
  - 1-10, 0, 100+ (+10) : Choisir les canaux.
- La touche numérique 10 fonctionne comme touche ENTER si votre appareil nécessite que vous appuyiez sur ENTER après avoir choisi un numéro de canal.

**Remarque:**

Référez-vous au mode d'emploi fourni avec votre convertisseur CATV ou votre tuner DBS.

6. Essayez de commander votre convertisseur CATV ou tuner DBS en appuyant sur TV/CATV/DBS  $\odot$ /I (STANDBY/ON).

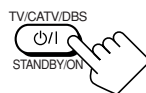

Si votre convertisseur CATV ou tuner DBS se met sous ou hors tension, c'est que vous avez entré le code correct. S'il y a plus d'un code dans la liste pour votre fabricant de convertisseur CATV ou de tuner DBS, essayez tous les codes jusqu'à ce que vous trouviez le bon.

**Remarque:**

Vous ne pouvez pas pré-régler en même temps les signaux pour le convertisseur CATV et le tuner DBS.

**Pour changer les signaux émettables pour commander un magnétoscope d'un autre fabricant**

1. Maintenez pressée VCR 1  $\odot$ /I (STANDBY/ON).



2. Appuyez sur VCR 1.

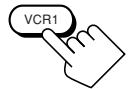

Affichage de la télécommande

3. Entrez le code du fabricant en utilisant les touches 1-9 et 0.

Référez-vous à la page 77 pour trouver le code.



4. Relâchez VCR 1  $\odot$ /I (STANDBY/ON).

Les touches suivantes peuvent être utilisées pour commander le magnétoscope:

VCR 1  $\odot$ /I (STANDBY/ON)

: Mettre sous ou hors tension le magnétoscope.



Après avoir appuyé sur VCR 1, vous pouvez effectuer les opérations suivantes sur le magnétoscope:

- 1-10, 0, 100+ (+10) : Choisir les canaux de télévision. La touche numérique 10 fonctionne comme touche ENTER si votre magnétoscope nécessite que vous appuyiez sur ENTER après avoir choisi un numéro de canal.

- PLAY : Démarrage de la lecture.
- REW : Rebobiner la bande vidéo.
- FF : Avancer rapidement la bande vidéo.
- STOP : Arrêter les opérations.
- PAUSE : Arrêter momentanément les opérations.
- REC : Appuyez sur cette touche en même temps que la touche PLAY pour démarrer l'enregistrement (uniquement pour la Zone 1). Appuyez sur cette touche en même temps que la touche PAUSE pour entrer en mode de pause à l'enregistrement (uniquement pour la Zone 1).

CHANNEL +/- : Changer les canaux de téléviseur sur le magnétoscope.

**Remarque:**

Référez-vous au mode d'emploi fourni avec le magnétoscope.

5. Essayez de commander votre magnétoscope en appuyant sur VCR 1  $\odot$ /I (STANDBY/ON).



Si votre magnétoscope se met sous ou hors tension, c'est que vous avez entré le code correct.

S'il y a plus d'un code dans la liste pour votre fabricant de magnétoscope, essayez tous les codes jusqu'à ce que vous trouviez le bon.

### Pour changer les signaux de émettables pour commander un lecteur de DVD d'un autre fabricant

1. Maintenez pressée AUDIO  (STANDBY).

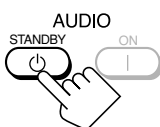

2. Appuyez sur DVD.



Affichage de la télécommande

3. Entrez le code du fabricant en utilisant les touches 1-9 et 0.

Référez-vous à la page 77 pour trouver le code.



4. Relâchez AUDIO  (STANDBY).

Après avoir appuyé sur DVD (ou sur DVD MULTI uniquement pour la Zone 1), vous pouvez réaliser les opérations suivantes sur un lecteur de DVD:

- 1-9, 0, +10 : Choisir les titres ou les chapitres.
- PLAY : Démarrer la lecture.
- ◀◀ : Retourner au début du chapitre actuel (ou d'un chapitre précédent).
- ▶▶ : Sauter au début du chapitre suivante.
- STOP : Arrêter la lecture.
- PAUSE : Arrêter la lecture temporairement. Pour reprendre la lecture, appuyez sur PLAY.



Après avoir appuyé sur DVD MENU, ces touches peuvent être utilisées pour commander le menu du DVD.

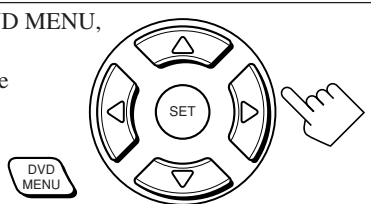

**Remarque:**

Référez-vous aussi au mode d'emploi fourni avec le lecteur de DVD (et les instructions fournies avec le disque).

5. Essayez de commander votre lecteur de DVD en appuyant sur une des touches ci-dessus.

- N'OUBLIEZ PAS de mettre sous tension le lecteur de DVD avant d'appuyer sur les touches ci-dessus.

S'il y a plus d'un code dans la liste pour votre fabricant de lecteur de DVD, essayez tous les codes jusqu'à ce que vous trouviez le bon.

### Pour changer les signaux émettables pour commander un lecteur CD d'un autre fabricant

1. Maintenez pressée AUDIO  (ON).

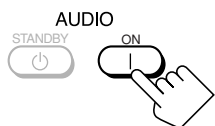

2. Appuyez sur CD.

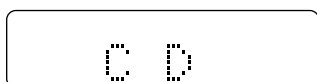

Affichage de la télécommande

3. Entrez le code du fabricant en utilisant les touches 1-9 et 0.

Référez-vous à la page 77 pour trouver le code.



4. Appuyez sur AUDIO  (ON).

Après avoir appuyé sur CD, vous pouvez effectuer les opérations suivantes sur le lecteur CD:

- 1-9, 0, +10 : Choisir les pages.
- PLAY : Démarrer la lecture.
- REW : Retour rapide des pages.
- FF : Avance rapide des pages.
- STOP : Arrêter la lecture.
- PAUSE : Arrêter la lecture temporairement. Pour reprendre la lecture, appuyez sur PLAY.



**Remarque:**

Référez-vous au mode d'emploi fourni avec le lecteur CD.

5. Essayez de commander votre lecteur CD en appuyant sur une des touches ci-dessus.

- N'OUBLIEZ PAS de mettre sous tension le lecteur CD avant d'appuyer sur les touches ci-dessus.

S'il y a plus d'un code dans la liste pour votre fabricant de lecteur CD, essayez tous les codes jusqu'à ce que vous trouviez le bon.

#### Code de fabricant pour le téléviseur

Fabricant	Codes
JVC	00*, 13, 74
Akai	01, 02
Blaupunkt	03, 04
Fisher	01, 05
Grundig	03, 06, 07
Hitachi	08, 09, 10, 49, 78
Irradio	02
ITT/Nokia	11, 12
Loewe	06, 15, 16
Magnavox	08, 17, 49
Matsushita	86, 87
Mets	50, 51, 52, 53
Mitsubishi	08, 18, 19, 20
Mivar	21
NEC	83
Nordmende	22, 23
Okano	15
Panasonic	24, 25, 26, 27, 76
Philips	15, 17, 28, 75
Pioneer	85
RCA/Proscan	08, 24, 29, 30, 31, 48
SABA	32, 33, 68, 69, 70
Samsung	06, 08, 16, 34, 35, 49
Sanyo	01, 05, 81
Schneider	02, 15, 36
Sharp	37, 38, 77, 88
Sony	39, 80
Telefunken	40, 41, 42, 69
Thomson	71, 72
Toshiba	37, 43, 44, 79
Zenith	45, 46

\*Ce code est réglé pour la télécommande comme code par défaut JVC.

## Codes de fabricant pour tuner DBS

Fabricant	Codes
JVC	56, 57*, 67
Amstrad	43, 44, 45, 46, 47, 48, 49
Blaupunkt	30
Echostar	50, 51, 67
General Instrument	68
Goldstar	31
Grundig	32, 33
Hirshmann	48, 52, 53, 54, 55
ITT/Nokia	34
Kathrein	52, 58, 59, 60, 61, 62, 63
NEC	35, 36
Orbitech	48
Philips	37, 38
RCA	65
Samsung	39, 40
Schwaiger	61, 64
Siemens	41, 42
Sony	66
Technisat	48

\*Ce code est réglé pour la télécommande comme code par défaut JVC.

## Codes de fabricant pour convertisseur CATV

Fabricant	Codes
General Instrument	29
Hamlin	01, 02, 03, 04, 05
Jerrold	06, 07, 08, 09, 10, 11, 12, 13, 14
Oak	15, 16, 17
Panasonic	18, 19, 20
Pioneer	21, 22
Scientific Atlanta	23, 24, 25
Tocom	26
Zenith	27, 28

## Codes de fabricant pour magnétoscope

Fabricant	Codes
JVC	00*, 28, 29, 58, 83, 84
Aiwa	01, 02, 82
Bell & Howell	03
Blaupunkt	04, 05
CGM	06, 07
Emerson	08, 10, 11, 12, 64, 65
Fisher	03, 14, 15, 16, 17
Funai	01, 76
GE	18, 19, 20
Goldstar	07
Goodmans	13, 21
Grundig	06, 22
Hitachi	18, 23, 24, 25, 66, 74
Loewe	07, 21
Magnavox	04, 19, 24
Matsushita	77, 78
Mitsubishi	30, 31, 32, 33, 34, 35, 80, 81
NEC	26, 27
Nokia	03, 36
Nordmende	38
Orion	09
Panasonic	19, 24, 39, 40, 79
Philips	04, 19, 21, 24, 41, 42
Phonola	21
Pioneer	73
RCA/Proscan	04, 18, 19, 23, 24, 43, 44, 45
SABA	38, 46
Samsung	45, 47, 59, 61, 62, 63
Sanyo	03, 48, 49
Sharp	37, 50, 75
Siemens	03, 51
Sony	52, 53, 54, 68, 69, 70
Telefunken	55, 60
Toshiba	43, 44, 71, 72
Zenith	56, 57

\*Ce code est réglé pour la télécommande comme code par défaut JVC.

## Codes de fabricant pour lecteur de DVD

Fabricant	Codes
JVC	00*, 02
Denon	01
Panasonic	03
Philips	13
Pioneer	04, 05, 06
RCA	07
Samsung	08
Sony	09
Toshiba	10
Yamaha	11, 12

\*Ce code est réglé pour la télécommande comme code par défaut JVC.

## Codes de fabricant pour lecteur CD

Fabricant	Codes
JVC	00*, 09
Denon	01, 02, 03
Fisher	04, 05
Kenwood	10, 11, 12, 13, 14
Magnavox	15, 16
Marantz	17
Onkyo	18, 19, 20, 21
Panasonic	22, 23, 24
Philips	25, 26, 27, 28, 29
Pioneer	30, 31
RCA	32, 33, 34
Sanyo	35
Sharp	36
Sony	53
Teac	37, 38, 39
Technics	40, 41, 42, 43, 45
Yamaha	46, 47, 48, 49, 50, 51, 52

\*Ce code est réglé pour la télécommande comme code par défaut JVC.

**Remarque:**

Les codes de fabricant sont sujets à changement sans notification. S'ils sont changés, cette télécommande ne peut plus commander l'appareil correspondant.

## Mémorisation manuelle des signaux de télécommande

Vous pouvez mémoriser les signaux dans les touches de mémoire en envoyant les signaux à mémoriser à partir d'une autre télécommande. Cette fonction s'appelle la "fonction d'apprentissage".

### Touches de mémoire

Les touches mises en relief sur l'illustration ci-dessous sont les touches de mémoire sur lesquelles vous pouvez mémoriser des signaux.

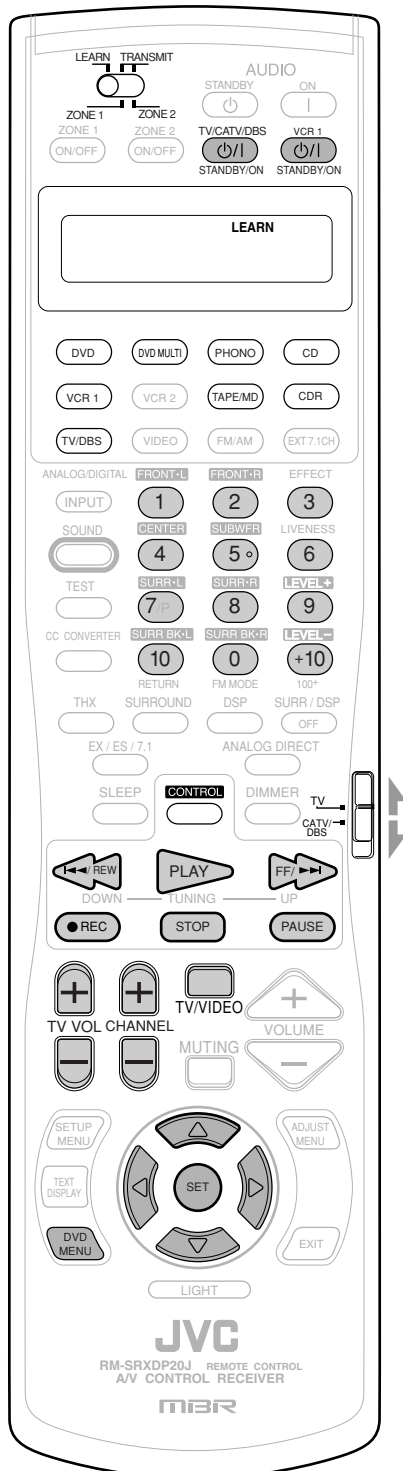

## Pour mémoriser les signaux

Avant de mémoriser les signaux d'un autre fabricant, assurez-vous que la télécommande de l'autre fabricant (appelée ici "télécommande cible") fonctionne.

1. Réglez le sélecteur LEARN/ TRANSMIT (ZONE 1/ZONE 2) sur "LEARN".

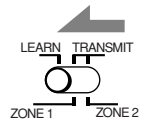

2. Placez les deux télécommandes sur une surface plate avec les fenêtres d'émission de signal dirigées l'une vers l'autre.

- Laissez un espace de 5 à 10 cm (2 à 4 pouces) entre les deux télécommandes; sinon, la mémorisation risquerait d'échouer.

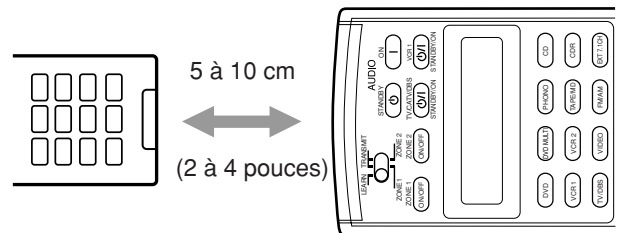

3. Appuyez sur une des touches de sélection de source (sauf VCR 2, VIDEO, FM/AM et EXT 7.1CH).

Le nom de la source choisie apparaît sur l'affichage.

- Si possible, choisissez la source correspondant à l'utilisation de la télécommande cible.

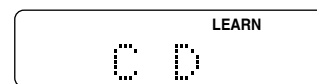

Ex. Quand vous appuyez sur CD.



### Remarques:

- Avant d'appuyer sur la touche TV/DBS, réglez le sélecteur de fonctionnement du téléviseur sur la position souhaitée. Vous pouvez mémoriser des signaux différents sur les touches numériques pour le téléviseur et le convertisseur CATV ou le tuner DBS.
- Si vous souhaitez enregistrer les signaux pour le changeur de CD, appuyez répétitivement sur CONTROL jusqu'à ce que "CD DISC" apparaisse sur l'affichage de la télécommande.



Suite à la page suivante

#### 4. Appuyez sur une des touches de mémoire, sur laquelle vous souhaitez affecter le signal de la télécommande source.

L'indicateur LEARN clignote.

- Si vous avez appuyé sur **DVD** ou **DVD MULTI** à l'étape 3, vous pouvez mémoriser des signaux sur les touches suivantes:

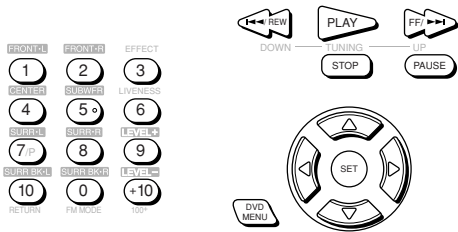

- Si vous avez appuyé sur **PHONO** à l'étape 3, vous pouvez mémoriser des signaux sur les touches suivantes:



- Si vous avez appuyé sur **CD**, ou sur **CONTROL** pour choisir "CD DISC", à l'étape 3, vous pouvez mémoriser des signaux sur les touches suivantes:

– Vous pouvez mémoriser un jeu différent de signaux séparément sur les touches suivantes pour "CD" et "CD DISC".

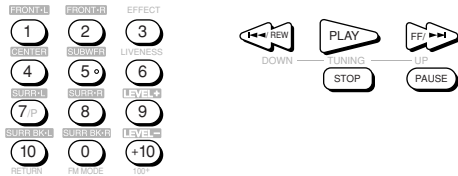

- Si vous appuyez sur **TAPE/MD** ou **CDR** à l'étape 3, vous pouvez mémoriser des signaux sur les touches suivantes:

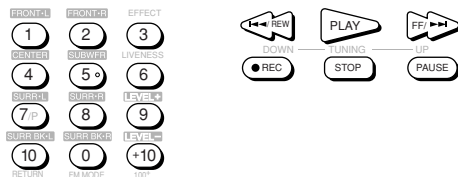

- Si vous avez appuyé sur **VCR 1** à l'étape 3, vous pouvez mémoriser des signaux sur les touches suivantes:

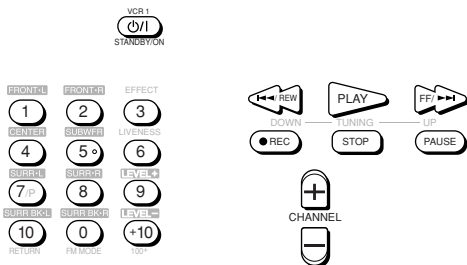

- Si vous appuyez sur **TV/DBS** à l'étape 3, vous pouvez mémoriser des signaux sur les touches suivantes:
  - En réglant le sélecteur de mode du téléviseur sur "TV" ou "CATV/DBS", vous pouvez mémoriser un jeu de signaux différents sur les touches suivantes.

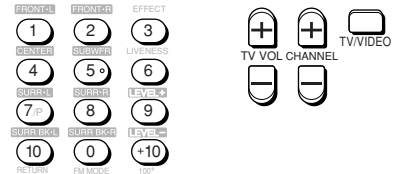
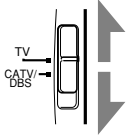

#### 5. Pendant que l'indicateur LEARN clignote, appuyez sur la touche de la télécommande cible.

Le signal de la télécommande cible est envoyé à cette télécommande.



"LEARN OK" apparaît et l'indicateur LEARN s'arrête de clignoter et reste allumé. Le signal cible est maintenant mémorisé dans la touche choisie à l'étape 4.

#### Remarques:

- Si l'indicateur LEARN s'arrête de clignoter avant que vous appuyiez sur la touche de la télécommande cible, répétez l'étape 4.
- Si "ERROR" apparaît sur l'affichage, c'est que la mémorisation du signal a échoué. Essayez à nouveau. Cependant, certains signaux ne conviennent pas à cette télécommande même si cette télécommande peut apprendre la plupart des signaux infrarouges.

#### 6. Répétez les étapes 4 et 5 pour mémoriser d'autres signaux dans le même mode de télécommande (source).

- Répétez les étapes 3 et 5 pour mémoriser d'autres signaux dans un mode différent de télécommande (source).

#### 7. Réglez le sélecteur LEARN/TRANSMIT (ZONE 1/ZONE 2) sur "TRANSMIT (ZONE 1/ZONE 2)" pour terminer la procédure de mémorisation.

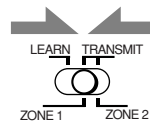

Pour la Zone 1

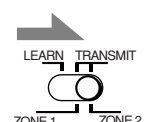

Pour la Zone 2

#### Remarques:

- Les signaux mémorisés dans cette télécommande à partir de la télécommande cible sont légèrement différents des signaux originaux. Comme certains appareils n'acceptent pas ces signaux légèrement différents, il se peut que vous ne puissiez pas commander ces appareils en utilisant cette télécommande même si la procédure de mémorisation s'est déroulée sans problème.
- Lors du remplacement des piles, effectuez le remplacement rapidement; sinon, les signaux mémorisés seront tous effacés.

## Pour utiliser les signaux mémorisés

Quand vous souhaitez utiliser les signaux mémorisés, suivez la procédure ci-dessous.

### IMPORTANT:

Pour commander les autres appareils en utilisant cette télécommande—

- Dirigez la télécommande directement sur le capteur de télécommande de l'appareil cible.
  - Cette télécommande peut envoyer des signaux à une distance de 7 m (23 pieds).

OU

- Vous pouvez aussi utiliser l'émetteur de signaux IR connecté à cet ampli-tuner.
  - Placez l'émetteur de signaux IR de façon qu'il soit dirigé vers les capteurs de télécommande des appareils cible.
  - Vous pouvez alors commander les autres appareils à travers le capteur de télécommande de cet ampli-tuner.

### Lors de l'utilisation de la télécommande:

- Réglez le sélecteur ZONE 1/ZONE 2 (LEARN/TRANSMIT) correctement sur "ZONE 1" ou "ZONE 2".

## 1. Réglez le sélecteur LEARN/TRANSMIT (ZONE 1/ZONE 2) sur "TRANSMIT (ZONE 1/ZONE 2)".

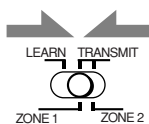

Pour la Zone 1

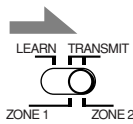

Pour la Zone 2

## 2. Appuyez sur l'une des touches de sélection de source (ou répétitivement sur CONTROL) pour choisir le mode de fonctionnement de la télécommande (source) souhaité.

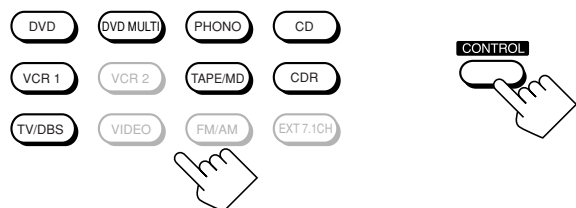

## 3. Appuyez sur la touche souhaitée.

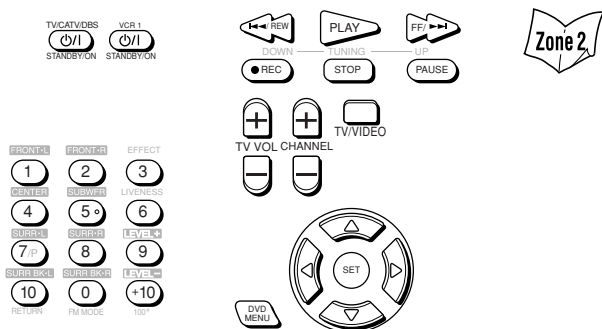

### Remarques:

- Pour commander le téléviseur, le convertisseur CATV ou le tuner DBS, réglez le sélecteur de mode de commande du téléviseur correctement.
- Pour utiliser les touches suivantes, vous pouvez sauter l'étape 2 ci-dessus.
  - TV/CATV/DBS (STANDBY/ON), VCR 1 (STANDBY/ON), TV VOL +/-, TV/VIDEO, DVD MENU
- Pour utiliser les touches suivantes, appuyez d'abord sur DVD MENU.
  - SET, / / /

## Pour effacer les signaux mémorisés

Après avoir effacé les signaux mémorisés, les signaux pré-réglés sont rétablis et vous pouvez commander à nouveau les appareils JVC.

### 1. Réglez le sélecteur LEARN/TRANSMIT (ZONE 1/ZONE 2) sur "LEARN".

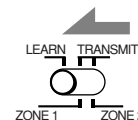

### 2. Maintenez pressée EXIT puis appuyez sur une des touches de sélection de source pour laquelle vous souhaitez effacer les signaux mémorisés.

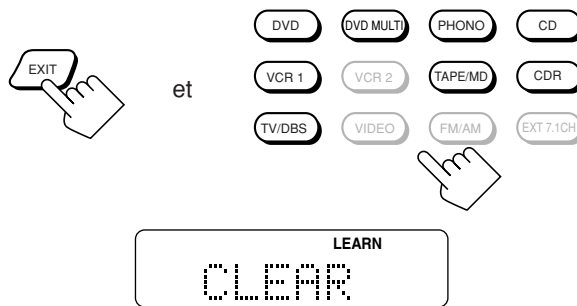

"CLEAR" apparaît sur l'affichage et tous les signaux mémorisés dans le mode de télécommande choisi (source) sont effacés en même temps.

### Remarques:

- Vous ne pouvez pas effacer uniquement un signal affecté à une touche particulière. Mémoriser un nouveau signal sur une touche particulière efface le signal précédemment mémorisé.
- Pour effacer les signaux mémorisés pour "CD DISC", appuyez d'abord sur CONTROL pour choisir "CD DISC", puis appuyez de nouveau sur CONTROL, cette fois en maintenant EXIT pressée.



### 3. Réglez le sélecteur LEARN/TRANSMIT (ZONE 1/ZONE 2) sur "TRANSMIT (ZONE 1/ZONE 2)" pour terminer la procédure d'effacement.

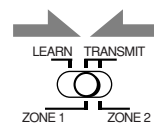

Pour la Zone 1

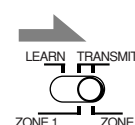



Pour la Zone 2

# Guide de dépannage

Utilisez ce tableau pour vous aider à résoudre les problèmes de fonctionnement quotidiens. Si un problème ne peut pas être résolu, contactez votre centre de service JVC.

	PROBLÈME	CAUSE POSSIBLE	SOLUTION
Fonctionnement multi-pièces (Zone 1/Zone 2)	Les touches et les commandes de panneau avant ne fonctionnent pas.	La fonction multi-pièces n'est pas réglée correctement.	<ul style="list-style-type: none"> <li>Appuyez sur ZONE 1 ON/OFF pour la Zone 1.</li> <li>Appuyez sur ZONE 2 ON/OFF et ZONE 2 CONTROL pour la Zone 2.</li> </ul>
	Aucun son ne sort des enceintes de la Zone 1.	Les câbles de signal d'enceinte ne sont pas connectés correctement.	Vérifiez le câblage des enceintes et reconnectez si nécessaire. (Voir pages 8 à 10.)
		Les touches SPEAKERS 1 et SPEAKERS 2 ne sont pas réglées correctement.	Appuyez sur SPEAKERS 1 et SPEAKERS 2 correctement. (Voir page 25.)
		Source incorrecte pour la Zone 1	Choisissez la source correcte pour la Zone 1.
		Le son est coupé pour la source de la Zone 1.	Appuyez sur MUTING pour rétablir le son. (Voir page 26.)
		Un mode d'entrée incorrect (analogique ou numérique) est choisi.	Choisissez le mode d'entrée correct (analogique ou numérique). (Voir page 25.)
		Les connexions sont incorrectes.	Vérifiez les connexions. Connexions analogiques, voir pages 11 à 15. Connexions numériques, voir pages 12 et 16.
	Aucun son ne sort des enceintes avant de la Zone 2.	Les câbles de signal d'enceinte ne sont pas connectés correctement.	Vérifiez la connexion des enceintes et reconnectez si nécessaire. (Voir page 19.)
		Le réglage de la Zone 1/2 pour les enceintes connectées aux prises FRONT 2/ZONE 2 SPEAKERS est incorrect.	Faites le réglage de la Zone 1/2 correctement pour les enceintes afin de les utiliser comme enceintes avant de la Zone 2. (Voir page 44.)
		L'amplificateur connecté aux prises ZONE 2 PREOUT n'est pas sous tension.	Mettez l'amplificateur sous tension.
Source incorrecte pour la Zone 2.		Choisissez la source correcte pour la Zone 2.	
Le son est coupé pour la source de la Zone 2.		Appuyez sur MUTING pour rétablir le son. (Voir page 32.)	
Les connexions ne sont pas correctes.		Réalisez la connexion analogique pour la Zone 2. Connexion analogique, voir pages 11 à 15.	
La touche ZONE 2 (SPEAKERS 2) ne fonctionne pas.	Les enceintes connectées aux prises FRONT 2/ZONE 2 SPEAKERS sont pré-réglées pour la Zone 1.	Réglez-les pour l'utilisation de la Zone 2. (Voir page 44.)	
Les plages du CD sautent, la bande est rembobinée ou les stations changent d'une façon inattendue.	Quand la même source est choisie pour la Zone 1 et la Zone 2, la source d'un des zones affecte la source de l'autre zone.	C'est normal, ce n'est pas un mauvais fonctionnement de l'appareil. Choisissez une source différente pour la Zone 1 et 2 pour éviter ce problème.	
L'ampli-tuner ne fonctionne pas correctement comme vous le souhaitez.	Les opérations de la Zone 1 et de la Zone 2 sont réalisées en même temps.	Si cela se produit, réalisez à nouveau la même opération.	
"TURN ON ZONE1 OR ZONE2" apparaît sur l'affichage.	L'ampli-tuner est mis sous tension avec le son de la Zone 1 et de la Zone 2 hors service.	<ul style="list-style-type: none"> <li>Appuyez sur ZONE 1 ON/OFF pour la Zone 1.</li> <li>Appuyez sur ZONE 2 ON/OFF pour la Zone 2.</li> </ul>	
Surround/THX	"EXES7.1 OFF" apparaît sur l'affichage et le mode de reproduction à 7,1 canaux ne fonctionne pas pour les sources de la Zone 1.	"SPEAKER 2" est réglé sur "ZONE 2 SPK" (et en service) sur le sous-menu ZONE 2/SPEAKER 2.	Pour utiliser le mode de reproduction à 7,1 canaux, réglez "SPEAKER 2" sur "SPEAKER 2", puis mettez en service les enceintes Surround arrière.
	"NO SURRBACK" apparaît sur l'affichage quand vous essayez d'utiliser le mode de reproduction à 7,1 canaux.	"SPEAKER 2" est réglé sur "BI-AMP OUT" dans le sous-menu ZONE 2/ SPEAKER 2.	Pour utiliser le mode de reproduction à 7,1 canaux, réglez "SPEAKER 2" sur "SPEAKER 2", puis mettez en service les enceintes Surround arrière.
		"SURR BACK SP" est réglé sur "NONE".	Choisissez "LARGE" ou "SMALL" pour le réglage "SURR BACK SP."
	Le mode de reproduction à 7,1 canaux ne peut pas être utilisé pour les sources de la Zone 1.	Les enceintes connectées aux prises FRONT 2/ZONE 2 SPEAKERS sont hors service.	Mettez hors service les enceintes avant de la Zone 2, puis mettez en service les enceintes Surround arrière.
	L'effet Surround souhaité ne peut pas être obtenu.	Les enceintes sont hors service sur le sous-menu SPEAKER SETTING.	Mettez en service correctement toutes les enceintes connectées. (Voir "Comment utiliser les indicateurs d'enceinte et de signal" à la page 24.)



PROBLÈME	CAUSE POSSIBLE	SOLUTION	
Sifflement ou bourdonnement pendant la réception FM.	Le signal d'entrée est trop faible.	Connectez une antenne FM extérieure ou contactez votre revendeur. (Voir page 7.)	FM/AM
	La station est trop éloignée.	Choisissez une nouvelle station.	
	Une antenne incorrecte est utilisée.	Vérifiez auprès de votre revendeur si vous avez l'antenne correcte.	
	Les antennes ne sont pas connectées correctement.	Vérifiez les connexions. (Voir page 7.)	
Bruit de craquement occasionnel pendant la réception FM.	Bruit de démarrage d'automobiles.	Éloignez l'antenne du trafic automobile.	
Du bruit est entendu pendant la lecture d'un disque vinyle.	Le câble de mise à la terre du tourne-disque n'est pas connecté à la vis marquée (⌚).	Connectez le câble de mise à la terre à la vis marquée (⌚).	Général
Hurllement pendant la lecture d'un disque vinyle.	Le tourne-disque est trop près des enceintes.	Éloignez les enceintes du tourne-disque.	
"OVERLOAD" clignote sur l'affichage.	Les enceintes sont surchargées à cause d'un volume élevé en Zone 1 ou en Zone 2.	<ol style="list-style-type: none"> <li>Appuyez sur  (STANDBY/ON) sur le panneau avant pour mettre l'ampli-tuner hors tension.</li> <li>Arrêter la source de lecture.</li> <li>Mettez l'ampli-tuner de nouveau sous tension et ajustez le volume.</li> </ol>	
	Les enceintes sont surchargées à cause d'un court-circuit aux prises d'enceintes.	Appuyez sur  (STANDBY/ON) sur le panneau avant pour mettre hors tension l'ampli-tuner, vérifiez le câblage des enceintes, puis appuyez de nouveau sur la touche pour remettre l'ampli-tuner sous tension. Si "OVERLOAD" ne disparaît pas bien que le câblage des enceintes n'est pas court-circuité, consultez votre revendeur.	
Le témoin STANDBY s'allume après la mise sous tension, mais l'ampli-tuner se met aussitôt hors tension (en mode d'attente).	Une très haute tension ou une très faible tension est appliquée à l'appareil ou l'amplificateur de puissance intégré est devenu hors service.	Appuyez sur  (STANDBY/ON) sur le panneau avant pour mettre l'ampli-tuner hors tension. Après avoir débranché le cordon d'alimentation, consultez votre revendeur.	
La télécommande ne fonctionne pas.	Le sélecteur ZONE 1/ZONE 2 n'est pas réglé correctement.	Réglez les sélecteurs correctement sur "ZONE 1" ou "ZONE 2".	
	Le sélecteur de mode de fonctionnement du téléviseur n'est pas réglé correctement.	Réglez le sélecteur correctement sur "TV" ou sur "CATV/DBS".	
	Le sélecteur BAND 1/2 à l'arrière de l'appareil et sur la télécommande est réglé sur une bande différente.	Réglez les deux sélecteurs BAND 1/2 sur la même bande. (Voir page 17.)	
	La communication RF entre l'ampli-tuner et la télécommande est interrompue par l'extérieur.	Consultez votre revendeur.	
	Les piles sont usées.	Remplacez les piles. (Voir page 18.)	
La télécommande ne fonctionne pas correctement.	Un mode de fonctionnement incorrect de la télécommande est choisi.	Choisissez le mode de fonctionnement de la télécommande correct. (Voir pages 71 à 80.)	

## Amplificateur

### Puissance de sortie

Pendant une opération stéréo (Fonction Analog Direct en service):

Canaux avant: **120 W par canal, min. RMS, entraînés sur 8 Ω, 20 Hz à 20 kHz avec pas plus de 0,02% de distorsion harmonique totale.**

120 W par canal, min. RMS, entraînés sur 4 Ω, 20 Hz à 20 kHz avec pas plus de 0,07% de distorsion harmonique totale.

Pendant une opération Surround (Fonction Analog Direct en service):

Canaux avant: 120 W par canal, min. RMS, entraînés sur 8 Ω, 20 Hz à 20 kHz avec pas plus de 0,02% de distorsion harmonique totale.

Canal central: 120 W, min. RMS, entraînés sur 8 Ω, 20 Hz à 20 kHz avec pas plus de 0,02% de distorsion harmonique totale.

Canaux Surround: 120 W par canal, min. RMS, entraînés sur 8 Ω, 20 Hz à 20 kHz avec pas plus de 0,02% de distorsion harmonique totale.

Canaux Surround arrière: 120 W par canal, min. RMS, entraînés sur 8 Ω, 20 Hz à 20 kHz avec pas plus de 0,02% de distorsion harmonique totale.

### Audio

Sensibilité d'entrée audio/Impédance (1 kHz):

PHONO IN (MC): 0,25 mV/100 Ω

(MM): 2,5 mV/47 kΩ

CD IN, CDR IN, TAPE/MD IN, EXT 7.1CH IN: 200 mV/47 kΩ

DVD IN, VCR 1 IN, VCR 2 IN, TV SOUND/DBS IN, VIDEO: 200 mV/47 kΩ

Entrée audio (DIGITAL IN)\* :

Coaxial: 1(DVD), 2(CD), 3(TV/DBS): 0,5 V(c-c)/75 Ω

Optique: 4(CDR), 5(MD), 6(VCR1): -21 dBm à -15 dBm (660 nm ±30 nm)

\* Correspondant à Linear PCM, Dolby Digital et DTS Digital Surround (avec une fréquence d'échantillonnage — 32 kHz, 44,1 kHz, 48 kHz).

Niveau de sortie audio: ZONE 2 PREOUT: 200 mV  
PREOUT: 1 V

Niveau de sortie d'enregistrement: TAPE/MD OUT, CDR OUT, VCR 1 OUT, VCR 2 OUT: 200 mV

Sortie numérique: Optique: DIGITAL OUT  
Longueur d'onde du signal: 660 nm  
Niveau de sortie: -21 dBm à -15 dBm

Rapport signal sur bruit ('66 IHF/'78 IHF) (Fonction Analog Direct en service):

PHONO IN (MC): 60 dB/72 dB (à REC OUT)

(MM): 72 dB/80 dB (à REC OUT)

CD IN, CDR IN, TAPE/MD IN, EXT 7.1CH IN: 92 dB/80 dB

DVD IN, VCR 1 IN, VCR 2 IN, TV SOUND/DBS IN, VIDEO: 92 dB/80 dB

Réponse en fréquence (8 Ω):

PHONO IN (MC): 20 Hz à 20 kHz (±1 dB)

(MM): 20 Hz à 20 kHz (±1 dB)

CD IN, CDR IN, TAPE/MD IN, EXT 7.1CH IN: 10 Hz à 100 kHz (+1 dB, -3 dB)

DVD IN, VCR 1 IN, VCR 2 IN, TV SOUND/DBS IN, VIDEO: 10 Hz à 100 kHz (+1 dB, -3 dB)

Égalisation Phono RIAA: ±1,0 dB (20 Hz à 20 kHz)

**Vidéo**

Sensibilité d'entrée vidéo/Impédance:

Vidéo composite:

DVD IN, VCR 1 IN, VCR 2 IN, TV SOUND/DBS IN, VIDEO: 1 V(c-c)/75 Ω

S-vidéo:

DVD IN, VCR 1 IN, VCR 2 IN, TV SOUND/DBS IN, VIDEO: (Y: luminance): 1 V(c-c)/75 Ω  
(C: chrominance, en salve): 0,286 V(c-c)/75 Ω

Composantes:

1 IN (DVD), 2 IN, 3 IN

(Y: luminance): 1 V(c-c)/75 Ω  
(P<sub>B</sub>/P<sub>R</sub>): 0,7 V(c-c)/75 Ω

Niveau de sortie vidéo:

Vidéo composite: VCR 1 OUT, VCR 2 OUT, MONITOR OUT: 1 V(c-c)/75 Ω

S-vidéo: VCR 1 OUT, VCR 2 OUT, MONITOR OUT: (Y: luminance): 1 V(c-c)/75 Ω

(C: chrominance, en salve): 0,286 V(c-c)/75 Ω

Composantes:

MONITOR OUT

(Y: luminance): 1 V(c-c)/75 Ω  
(P<sub>B</sub>/P<sub>R</sub>): 0,7 V(c-c)/75 Ω

Synchronisation:

Négative

Rapport signal sur bruit:

45 dB

**Tuner FM (IHF)**

Plage d'accord:

87,5 MHz à 108,0 MHz

Sensibilité utile:

Monaural: 12,8 dBf (1,2 μV/75 Ω)

Sensibilité utile à 50 dB:

Monaural: 18,2 dBf (2,2 μV/75 Ω)  
Stéréo: 38,2 dBf (22,3 μV/75 Ω)

Rapport signal sur bruit (IHF-A pondéré):

Monaural: 78 dB à 85 dBf  
Stéréo: 73 dB à 85 dBf

Distorsion harmonique totale:

Monaural: 0,2% à 1 kHz  
Stéréo: 0,3% à 1 kHz

Séparation stéréo à REC OUT:

40 dB à 1 kHz

Sélectivité de canal alterné:

60 dB (±400 kHz)

Réponse en fréquence:

30 Hz à 15 kHz (+0,5 dB, -3 dB)

**Tuner AM**

Plage d'accord:

530 kHz à 1 710 kHz

Sensibilité utile:

Antenne cadre: 400 μV/m

Rapport signal sur bruit:

50 dB (100 mV/m)

**Général**

Alimentation:

Secteur 120V ~ , 60 Hz

Consommation:

580 W/690 VA (pendant le fonctionnement)  
2,7 W (en mode d'attente)

Dimensions (L x H x P):

445 mm x 177 mm x 475 mm  
(17 <sup>9</sup>/<sub>16</sub> pouces x 7 pouces x 18 <sup>3</sup>/<sub>4</sub> pouces)

Masse:

23,5 kg (52 livres)

La conception et les spécifications sont sujettes à changement sans notification.

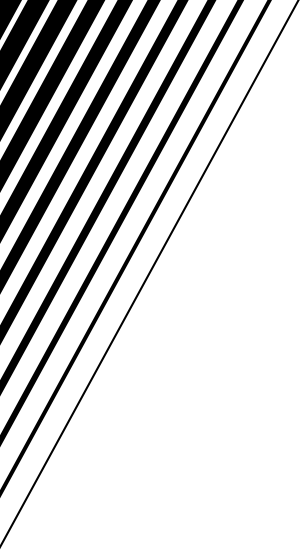

**JVC**  
VICTOR COMPANY OF JAPAN, LIMITED

# JVC INSTRUCTIONS AUDIODIODE CONTROL RECORDER RX-DP20VBK