

# JVC



ENGLISH   
DEUTSCH   
FRANÇAIS   
NEDERLANDS   
CASTELLANO   
ITALIANO   
PORTUGUÊS 

**D.I.S.T.**

Digital Image Scaling Technology

InteriArt

**PD-42B50BU**

**PD-35B50BU**

**PD-42B50BJ**

**PD-35B50BJ**

**T-V LINK**

**PDP COLOUR TELEVISION**

**INSTRUCTIONS**

**PDP FARBfernsehgerät**

**BEDIENUNGSANLEITUNG**

**PDP TELEVISEUR COULEUR**

**MANUEL D'INSTRUCTIONS**

**PDP KLEURENTELEVISIE**

**GEBRUIKSAANWIJZING**

**PDP TELEVISOR A COLOR**

**MANUAL DE INSTRUCCIONES**

**PDP TELEVISORE A COLORI**

**ISTRUZIONI**

**PDP TELEVISOR A CORES**

**INSTRUÇÕES**



*plain English  
approved*

by the word centre

Merci d'avoir fait l'acquisition de ce téléviseur couleurs JVC.  
Pour être certain que vous comprenez comment utiliser votre nouveau téléviseur, nous vous conseillons de lire attentivement le présent manuel avant de commencer.

**AVERTISSEMENT: POUR EVITER TOUT RISQUE D'INCENDIE OU D'ELECTROCUTION, NE JAMAIS EXPOSER CET APPAREIL A LA PLUIE OU A L'HUMIDITE.**

## AVERTISSEMENT

Toujours utiliser les cordons d'alimentation livrés avec le téléviseur.  
Le présent téléviseur est livré avec plusieurs cordons d'alimentation. Utilisez celui qui convient le mieux pour votre région et insérez correctement la fiche dans une prise avec de terre.  
L'utilisation d'un autre cordon que celui fourni ou le raccordement à une prise incorrectement reliée à la terre peuvent être à l'origine de chocs électriques.

## ATTENTION:

- Ne raccordez les appareils qu'à la source d'alimentation spécifiée (CA 110 – 240 V, 50 Hz) sur chacun d'eux.
- Eviter d'endommager la fiche secteur et le cordon d'alimentation.
- Si vous ne comptez pas utiliser l'appareil pendant un certain temps, il est recommandé de débrancher le cordon d'alimentation de la prise secteur.

## Distances recommandées

Evitez toute installation inadéquate de l'appareil et ne le placez jamais dans des endroits où la ventilation est insuffisante.

Lors de l'installation de ce téléviseur, respectez toujours les distances recommandées entre l'appareil et le mur ainsi que les distances conseillées en cas d'installation dans une petite pièce ou dans un meuble.

Respectez les indications de distances minimales pour assurer un fonctionnement en toute sécurité de l'appareil.

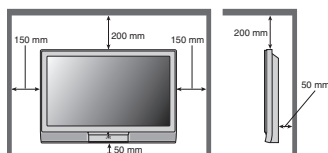

## Rémanence

Une des caractéristique des écrans plasma (PDP) est que l’affichage prolongé d’une même image grave une partie de cette image à l’écran (c’est ce que l’on appelle la rémanence).

### Pour éviter la rémanence:

- **Utilisez la fonction DECALAGE D’IMAGE. Afin d’éviter la rémanence, l’image affichée à l’écran se déplace vers le haut, le bas, la gauche et la droite à intervalles réguliers. Voir page 45 pour plus de détails.**
- Même si la fonction DECALAGE D’IMAGE est désactivée, il se peut que l’image se déplace vers la gauche ou la droite lors d’un changement d’entrée ou de canal.
- **La fonction MODE IMAGE est initialement définie sur LUMINEUX. A moins que vous ne regardiez la télévision dans une pièce extrêmement éclairée, il est recommandé de modifier le réglage MODE IMAGE sur NORMAL ou DOUX. Cette modification réduit le risque de rémanence des écrans plats et augmente la durée de vie de cet écran. Voir “MODE IMAGE” à la page 29.**
- **N’affichez pas d’images ou de caractères statiques pour des périodes prolongées.**

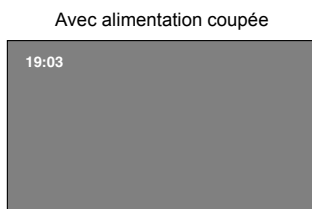
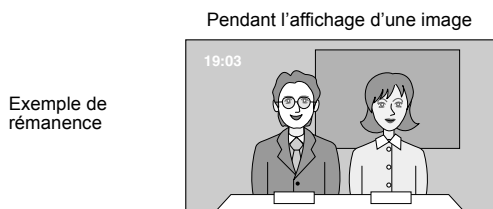

- Réduisez le CONTRASTE et la LUMIERE dans le menu REGLAGE DE L’IMAGE menu (page 29) pendant la visualisation.

### ■ N’utilisez pas le mode NORMAL (page 18) pour des périodes prolongées.

La taille de l’écran se choisit normalement de manière à afficher l’image sur la totalité de l’écran. Après avoir utilisé le mode NORMAL, dans lequel des bandes noires peuvent se présenter à gauche et à droite de l’écran, il est recommandé de passer en mode PANORAMIC pour afficher l’image sur la totalité de l’écran.

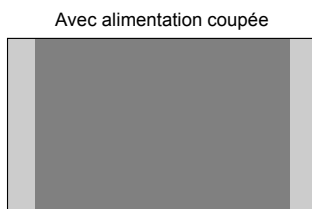
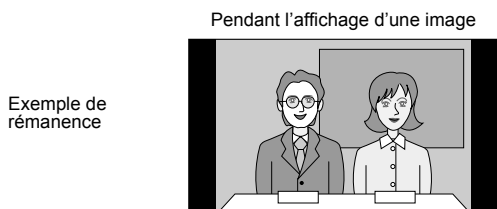

### ■ N’utilisez pas la fonction IMAGES MULTIPLES (page 20) pour des périodes prolongées.

### En cas de rémanence

S’il y a rémanence, essayez la fonction CREATEUR DE PIXELS (page 37). Si la rémanence est minime, elle peut s’atténuer progressivement.

**Remarque: Mais elle ne disparaîtra jamais entièrement.**

### **Pixels défectueux**

Les écrans au plasma font appel à des ensembles de points (“pixels”) fins pour afficher les images. Si plus de 99,99% de ces pixels ne présentent aucun problème, il faut savoir qu’il est possible qu’un nombre infime de pixels puisse ne pas s’allumer ou rester allumé en permanence.

### **N’installez pas le téléviseur à proximité d’un équipement électronique susceptible de produire des ondes électromagnétiques**

Il pourrait générer des interférences dans les images, le son, etc. En particulier, éloignez tout matériel vidéo du téléviseur.

### **Effet sur les appareils à infrarouge**

L’utilisation d’appareils à infrarouge tels qu’un casque d’écoute sans fil risque de produire des interférences.

### **Le non-respect des précautions suivantes peut être à l’origine de dégâts au téléviseur ou à la télécommande.**

#### **NE JAMAIS obstruer les ouvertures ou orifices d’aération du téléviseur.**

(Si ces ouvertures ou orifices de ventilation sont obstrués par des journaux ou des vêtements, etc., la chaleur risque de ne pas pouvoir s’échapper.)

#### **NE JAMAIS rien placer sur le téléviseur.**

(par ex. des produits cosmétiques, des médicaments, des vases, des pots de fleurs, des tasses, etc.)

#### **NE JAMAIS laisser pénétrer de corps étrangers ou de liquides par les ouvertures du boîtier.**

(La pénétration d’eau ou de liquides dans l’appareil risque de provoquer un incendie ou un choc électrique.)

#### **NE JAMAIS placer aucune source de flamme vive, comme des bougies allumées, sur le téléviseur.**

La surface de l’écran du téléviseur s’abîme facilement. Faire très attention lors de la manipulation du téléviseur.

Si l’écran est sale, l’essuyer à l’aide d’un chiffon doux et sec. Ne jamais frotter fort.

Ne jamais utiliser de produit de nettoyage ou de détergent.

En cas d’anomalie, débrancher l’appareil et appeler un technicien qualifié. Ne jamais essayer de réparer soi-même ni de retirer la protection arrière.

---

### **Démonstration PICTURE MANAGEMENT**

Pour démarrer la démonstration PICTURE MANAGEMENT:

Appuyer sur la touche **MENU** pour afficher la barre de menus. Appuyer ensuite sur la touche jaune.

Une image partagée en deux (PICTURE MANAGEMENT activé et PICTURE MANAGEMENT désactivé) apparaîtra à l’écran.

Pour quitter la démonstration PICTURE MANAGEMENT:

Appuyer sur la touche jaune, sur la touche **TV**, sur les touches **P** √/∧ ou sur n’importe quelle touche du pavé numérique.

---

# TABLE DES MATIERES

<b>Vérification du contenu des conditionnements</b> .....	<b>5</b>	<b>Menu REGLAGE DE L'IMAGE</b> .....	<b>29</b>
<b>Installation du téléviseur</b> .....	<b>6</b>	MODE IMAGE.....	29
Installation.....	6	CONTRASTE.....	29
Raccordement de l'antenne et du magnétoscope (VCR).....	7	LUMIERE.....	29
Raccordement des cordons d'alimentation aux prises secteur.....	8	NETTETE.....	29
Mise en place des piles dans la télécommande.....	8	COULEUR.....	29
Réglages initiaux.....	9	TEINTE NTSC.....	29
Fonctions T-V LINK.....	12	TEINTE.....	29
<b>Touches et fonctions du téléviseur</b> .....	<b>14</b>	FONCTIONS.....	30
Mise en fonction de l'appareil à partir du mode de veille.....	14	<b>Menu REGLAGE DU SON</b> .....	<b>33</b>
Sélection d'une chaîne TV.....	14	STEREO / I • II.....	33
Réglage du volume.....	14	GRAVES.....	33
Utilisation du menu.....	14	AIGUS.....	33
<b>Touches de la télécommande et leurs fonctions</b> .....	<b>15</b>	BALANCE.....	33
Mise sous/hors tension du téléviseur à partir du mode de veille.....	15	SON 3D.....	33
Sélection d'une chaîne TV et visualisation d'images provenant d'appareils externes.....	16	A.H.B.	
Réglage du volume.....	17	(Accentuation des basses).....	33
Fonction d'informations.....	17	BBE.....	34
Fonction ZOOM.....	18	HAUT PARLEUR.....	34
Fonction SON 3D.....	19	<b>Menu AUTRES REGLAGES</b> .....	<b>35</b>
Retour instantané à une chaîne TV.....	19	SLEEP TIMER.....	35
Utilisation de la fonction ARRET IMAGE.....	19	VERROUILLAGE.....	35
Utilisation de la fonction IMAGES MULTIPLES.....	20	PERSONNALISATION.....	37
Fonction chaînes favorites.....	22	FOND BLEU.....	37
Utilisation d'un magnétoscope ou d'un lecteur DVD de marque JVC.....	23	CREATEUR DE PIXELS.....	37
<b>Fonction télétexte</b> .....	<b>24</b>	REGLAGE FAVORI.....	37
Fonctionnement de base.....	24	<b>Menu INSTALLATION</b> .....	<b>38</b>
Utilisation du mode Liste.....	24	AUTO.....	38
Conserver l'affichage.....	25	EDITER/MANUEL.....	38
Page secondaire.....	25	LANGAGE.....	42
Révéler.....	25	DECODEUR (EXT-2).....	42
Taille.....	25	EXT REGLAGES.....	43
Index.....	26	DECALAGE D'IMAGE.....	45
Annulation.....	26	<b>Affichage d'un écran d'ordinateur</b> .....	<b>46</b>
<b>Utilisation du menu du téléviseur</b> .....	<b>27</b>	Raccordement à l'ordinateur.....	46
Fonctionnement de base.....	27	Visualisation des images d'un ordinateur.....	46
		Table des signaux pour chaque type d'ordinateur.....	46
		<b>Autres préparatifs</b> .....	<b>47</b>
		Raccordement d'appareils externes.....	47
		<b>Numéros CH/CC</b> .....	<b>50</b>
		<b>Guide de dépannage</b> .....	<b>52</b>
		<b>Spécifications techniques</b> .....	<b>54</b>

# Vérification du contenu des conditionnements

Vérifiez que tous les éléments sont bien présents. En cas d'absence d'un élément, veuillez prendre immédiatement contact avec votre distributeur.

Modèle	PD-42B50BU/PD-35B50BU	PD-42B50BJ/PD-35B50BJ
Téléviseur et support de table	0	1
Téléviseur et dispositif d'installation murale	1	0
Télécommande	1 (RM-C1811H)	
Piles AA/R6	2 (utilisées pour le contrôle du fonctionnement)	
Noyau en ferrite	1 (fixer au cordon d'alimentation)	
Cordon d'alimentation	Utilisez le cordon qui correspond le mieux à votre zone.	

# Installation du téléviseur

---

- **Faites-vous toujours assister pour soulever le téléviseur. Il est trop lourd pour que vous puissiez le soulever seul. La chute du téléviseur provoquera blessures et dégâts.**
- 

## Installation

---

- **N'utilisez que des accessoires JVC agréés pour votre modèle.**

### **Avertissement pour les dispositifs d'installation murale:**

- Pour installer votre téléviseur sans risque, veuillez faire appel à un installateur agréé. N'essayez pas d'installer votre téléviseur par vous-même.
- Nous vendons ce produit en partant du principe qu'il sera monté et installé par des installateurs spécialement formés et qualifiés pour ce type de travail.
- Lisez le manuel d'utilisation du dispositif d'installation murale avant de commencer l'installation afin d'éviter tout risque d'accident.
- Nous n'acceptons aucune responsabilité pour tout dommage causé par un assemblage incorrect, une fixation murale incorrecte, une fixation murale instable, une utilisation incorrecte, des modifications ou des désastres naturels.

### **Précautions pour l'installation**

- Ne basculez pas le téléviseur vers la droite ou la gauche ni vers l'arrière.
- Installez le téléviseur dans un coin, sur le mur, ou sur le sol, de manière à ne pas laisser de câbles dans le passage.
- Le téléviseur dégage une faible quantité de chaleur pendant son fonctionnement. Veillez à laisser assez d'espace autour du téléviseur pour permettre un refroidissement suffisant. Voir "Distances recommandées" à la page 1.

**Attention**

- Mettez tous les équipements hors tension, y compris le téléviseur, avant d'effectuer tout raccordement.

**Raccordement de l'antenne et du magnétoscope (VCR)**

- Les câbles de connexion ne sont pas fournis.
  - Pour plus de détails, consultez les manuels livrés avec les appareils à raccorder.
- **En cas de raccordement d'un magnétoscope, suivez les points A → B → C du diagramme ci-contre.**
- **Si vous ne raccordez pas de magnétoscope, suivez l'exemple ①.**

Pour utiliser les fonctions T-V LINK, vous devez avoir un magnétoscope compatible T-V LINK raccordé par un câble SCART © à la borne EXT-2 du téléviseur. Pour plus de détails concernant ces fonctions T-V LINK voir "Fonctions T-V LINK" à la page 12.

- Vous pouvez visionner une cassette avec le magnétoscope sans passer par ©. Pour plus de détails, reportez-vous au manuel d'utilisation du magnétoscope.
- Pour le raccordement d'appareils supplémentaires, voir "Raccordement d'appareils externes" à la page 47.
- Pour le raccordement d'appareils audio supplémentaires, voir "Raccordement de haut-parleurs/d'un amplificateur" à la page 48.
- Si vous raccordez un décodeur à un magnétoscope compatible T-V LINK, réglez la fonction DECODEUR (EXT-2) sur OUI. Pour plus de détails, voir "DECODEUR (EXT-2)" à la page 42. Sinon, vous ne pourrez pas regarder les chaînes cryptées.

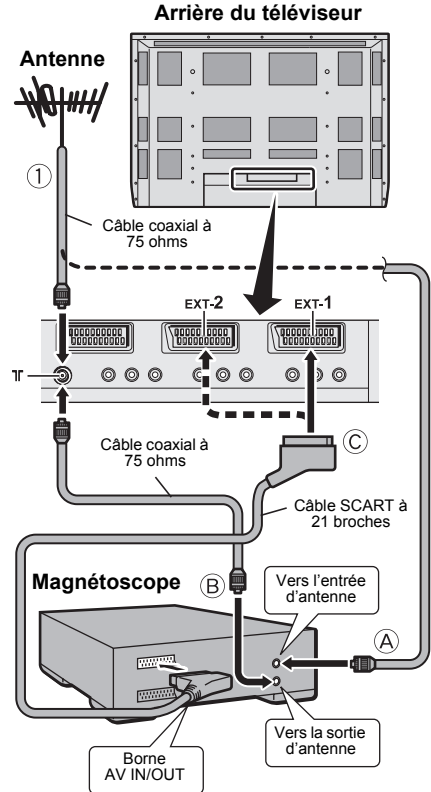



## ■ Face arrière

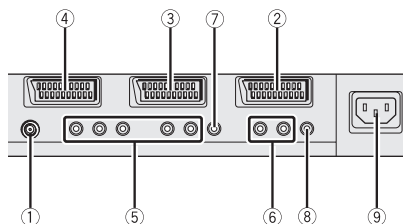

- ① Prise d'antenne (page 7)
- ② Borne EXT-1 (pages 7, 43, 47)
- ③ Borne EXT-2 (pages 7, 12, 43, 47)
- ④ Borne EXT-3 (pages 43, 47)
- ⑤ Borne EXT-4 (pages 43, 47)
- ⑥ Borne AUDIO OUT (page 48)
- ⑦ Borne d'entrée CENTRE CH (page 49)
- ⑧ Borne de sortie du subwoofer (page 48)
- ⑨ PRISE CA (page 8)

## Raccordement des cordons d'alimentation aux prises secteur

### Fixation des noyaux en ferrite

L'utilisation du cordon d'alimentation sans noyaux en ferrite risque de provoquer des interférences.

Attachez le noyau en ferrite à l'extrémité fiche secteur du cordon d'alimentation du téléviseur.

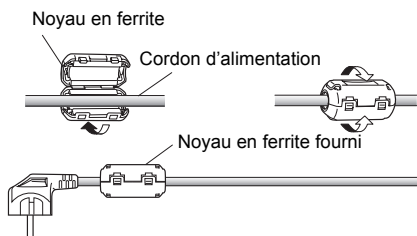

Insérez la fiche du cordon d'alimentation du téléviseur dans la prise secteur.

### Attention

- Ne faire fonctionner l'appareil que sur la source d'alimentation spécifiée (CA 110 – 240 V, 50 Hz).
- L'utilisation d'un autre cordon que celui fourni ou le raccordement à une prise incorrectement reliée à la terre peuvent être à l'origine de chocs électriques.

### Arrière du téléviseur

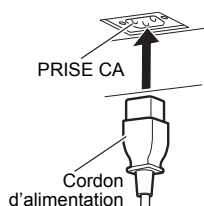

Utilisez le cordon d'alimentation fourni le mieux adapté à la zone où se trouve l'appareil.

Insérez la fiche CA dans une prise correctement reliée à la terre.

## Mise en place des piles dans la télécommande

Utilisez deux piles sèches AA/R6.

Insérez les piles en commençant par l'extrémité  $\ominus$  et en veillant à ce que les polarités  $\oplus$  et  $\ominus$  soient respectées.

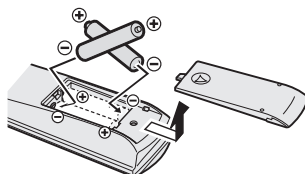

- Respectez les avertissements figurant sur les piles.
- La durée de vie des piles varie de six mois à un an, selon la fréquence d'utilisation de la télécommande.
- Les piles livrées servent uniquement à l'installation et au test de votre téléviseur. Elles doivent être remplacées dès que cela s'avère nécessaire.
- Si la télécommande ne fonctionne pas correctement, remplacez les piles.

## Réglages initiaux

A sa première mise sous tension, le téléviseur entre en mode de réglage initial et le logo JVC s'affiche. Suivez les instructions qui apparaissent à l'écran pour effectuer les réglages initiaux.

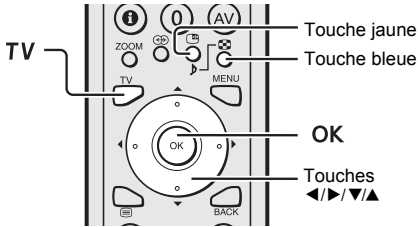

### 1 Appuyez sur la touche du téléviseur

Le témoin d'alimentation bleu s'allume et le logo JVC s'affiche.

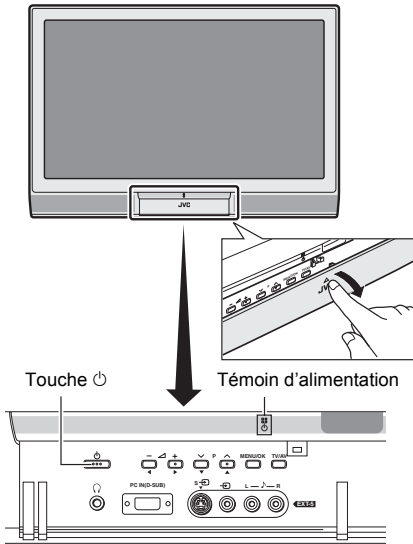

- Si le logo JVC ne s'affiche pas, c'est que votre téléviseur a déjà été mis sous tension une première fois: utilisez les fonctions "LANGAGE" et "AUTO" pour effectuer les réglages initiaux. Pour plus de détails, voir "Menu INSTALLATION" à la page 38.

### 2 Appuyez sur la touche OK

Le menu LANGUAGE apparaît.

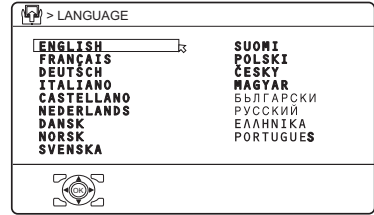

### 3 Appuyez sur les touches / pour sélectionner FRANÇAIS. Appuyez ensuite sur la touche OK

Les indications s'afficheront alors à l'écran en anglais.

Le menu PAYS apparaît en tant que sous-menu de la fonction AUTO.

Il existe deux menus PAYS. Si vous appuyez sur la touche jaune, le menu PAYS change de la façon suivante:

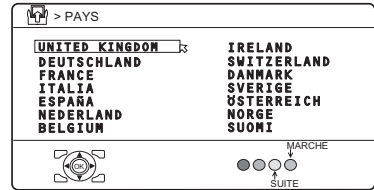

### 4 Appuyez sur les touches / et / pour sélectionner le pays où vous vous trouvez

## 5 Appuyez sur la touche bleue pour démarrer la fonction AUTO

Le menu AUTO s'affiche et les chaînes TV captées sont automatiquement enregistrées sous les numéros de programmes (PR).

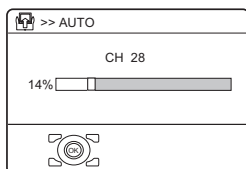

D0004-FR

- Exécutez l'opération "Fonction ACI" (voir page 11) lorsque "ACI DEPART/ ACI SAUT" s'affiche.
- Pour annuler la fonction AUTO: Appuyez sur la touche **TV**.



**Lorsque les chaînes TV ont été enregistrées sous les numéros de programmes (PR), le menu EDITER s'affiche**

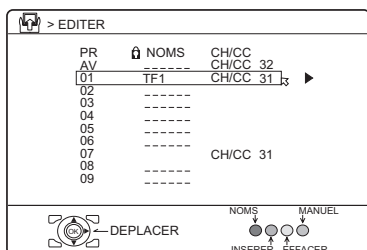

D0038-FR

- Si vous le souhaitez, vous pouvez à présent modifier les numéros de programmes (PR) à l'aide de la fonction EDITER/MANUEL. Pour plus de détails, voir "EDITER/MANUEL" à la page 38.
- Si vous ne souhaitez pas modifier les numéros de programmes PR, passez à l'étape suivante.

## 6 Appuyez sur la touche OK pour afficher le menu T-V LINK

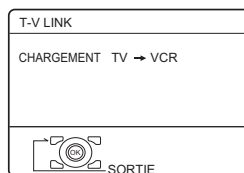

D0005-FR

**Si le magnétoscope raccordé n'est pas compatible T-V LINK:**

Appuyez sur la touche **TV** pour quitter le menu T-V LINK.

Le menu T-V LINK disparaît.

**Si le magnétoscope raccordé à la borne EXT-2 est compatible T-V LINK:**

Suivez la procédure "Téléchargement de données vers un magnétoscope" à la page 11 pour transmettre les données de numéros de programme (PR).

**Les réglages initiaux sont à présent terminés et vous pouvez regarder la télévision**

- **Lorsque le réglage PAYS indique UNITED KINGDOM:**  
Les chaînes BBC1, BBC2, ITV, Channel 4 et Channel 5 sont automatiquement enregistrées sous les numéros de programmes PR1 à PR5. Si le téléviseur ne capte pas une de ces chaînes, le numéro de programme correspondant (PR) ne sera pas enregistré. Normalement, le numéro de programme PR6 n'est pas défini.
- **Lorsque le réglage PAYS n'indique pas UNITED KINGDOM:**  
Si le téléviseur parvient à détecter le nom de la chaîne TV à partir du signal d'émission de la chaîne, ce nom est attribué au numéro de programme (PR) sous lequel la chaîne TV est enregistrée. Les chaînes TV attribuées aux numéros de programmes (PR) dépendront cependant de la région dans laquelle vous vous trouvez.
- Si une chaîne TV que vous voulez regarder n'est pas reprise sous un numéro de programme (PR), vous pouvez la régler à l'aide de la fonction MANUEL. Pour plus de détails, voir "EDITER/MANUEL" à la page 38.

- La fonction AUTO ne règle pas le numéro de programme PR 0 (AV) pour le magnétoscope. Vous devez programmer celui-ci à l'aide de la fonction MANUEL.
- Dans certaines régions, il est possible d'obtenir une réception TV à partir de plusieurs émetteurs, notamment dans des régions ITV différentes. Dans ce cas, il est possible de programmer deux fois chacune des chaînes TV. Dans ces circonstances, le premier jeu de chaînes correspondra au le signal le plus fort. Si vous voulez effacer le second jeu de chaînes, vous devrez le faire manuellement (voir page 38).

### ■ Fonction ACI

Ce téléviseur possède une fonction ACI qui décode les données ACI (Installation automatique des canaux).

La fonction ACI permet d'enregistrer correctement et rapidement toutes les chaînes TV diffusées par la station de télévision par câble, conformément aux données fournies par cette dernière.

#### Si "ACI DEPART/ACI SAUT" s'affiche dans le menu AUTO:

Vous pouvez utiliser la fonction ACI (Installation automatique des chaînes) pour décoder les données ACI et effectuer rapidement l'enregistrement de toutes les chaînes TV.

#### Appuyez sur les touches ▼/▲ pour sélectionner ACI DEPART. Appuyez ensuite sur la touche OK pour démarrer la fonction ACI

Certaines stations de télévision par câble diffusent leur propre menu de sélection de diffusion.

Suivez les indications du menu et appuyez sur les touches ◀/▶ et ▼/▲ pour utiliser le menu. Lorsque le réglage est terminé, appuyez sur la touche **OK**.

- Pour toute question sur les rubriques du menu de sélection de diffusion ou sur la façon d'utiliser le menu, contactez votre station de télévision par câble.
- Si vous ne souhaitez pas utiliser la fonction ACI, appuyez sur les touches ▼/▲ pour sélectionner ACI SAUT et appuyez ensuite sur **OK**.
- Si la réception par câble est mauvaise, c'est que la fonction ACI n'opère pas correctement.

- Si les données ACI proprement dites renferment une erreur, il est impossible d'enregistrer correctement la chaîne TV. Dans ce cas, désactivez la fonction ACI (ACI SAUT) et utilisez la fonction AUTO. Vous pouvez aussi corriger le réglage de la chaîne EDITER/MANUEL à l'aide de la fonction (PR).

#### Si "ACI ERREUR" s'affiche dans le menu AUTO:

"ACI ERREUR" indique que la fonction ACI ne fonctionne pas correctement. Appuyez sur la touche ◀ pour relancer la fonction ACI. Si "ACI ERREUR" continue à s'afficher après plusieurs tentatives de redémarrage de la fonction ACI, appuyez sur la touche ▶ pour lancer la fonction AUTO. Cela ne posera pas de problème puisque toutes les chaînes TV ont été enregistrées dans les numéros de programmes (PR) par la fonction AUTO.

### ■ Téléchargement de données vers un magnétoscope

Vous pouvez transmettre les dernières informations de numéros de programmes (PR) au magnétoscope à l'aide de la fonction T-V LINK.

#### Attention

- Ceci n'est possible que si un magnétoscope compatible T-V LINK est raccordé à la borne EXT-2.
- Il faut que le menu T-V LINK soit affiché.

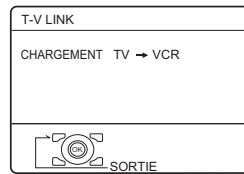

## 1 Mettez le magnétoscope sous tension

## 2 Appuyez sur la touche OK

La transmission des données commence.



D0037-FR

Le menu T-V LINK disparaît à la fin de la transmission des données.

### Lorsque le menu T-V LINK est remplacé par un autre menu:

Le téléviseur a fermé son menu. Le nouveau menu est activé à partir du magnétoscope. Pour des informations sur les procédures suivantes, consultez le manuel d'utilisation du magnétoscope.

### Si "FONCTION NON DISPONIBLE" s'affiche dans le menu T-V LINK:

Vérifiez les trois éléments suivants. Appuyez ensuite sur la touche ◀ pour reprendre la transmission des données.

- Un magnétoscope compatible T-V LINK est-il bien raccordé à la borne EXT-2?
- Le magnétoscope est-il sous tension?
- Le câble SCART raccordé à la borne EXT-2 et au magnétoscope compatible T-V LINK est-il correctement raccordé?

## Fonctions T-V LINK

When you have a Lorsqu'un magnétoscope compatible avec les fonctions T-V LINK est raccordé à la borne EXT-2 du téléviseur, les procédures d'installation du magnétoscope et de visualisation de cassettes sont simplifiées. T-V LINK utilise les fonctions suivantes:

### Pour utiliser les fonctions T-V LINK:

Un magnétoscope compatible "T-V LINK" est un magnétoscope JVC portant le logo T-V LINK ou l'un des logos suivants. Cependant, ces magnétoscopes peuvent prendre en charge certaines des fonctions décrites plus haut, ou toutes.. Pour plus de détails, reportez-vous au manuel d'utilisation du magnétoscope.

- "Q-LINK" (une marque commerciale de Panasonic Corporation)
- "Data Logic" (une marque commerciale de Metz Corporation)
- "Easy Link" (une marque commerciale de Phillips Corporation)
- "Megalogic" (une marque commerciale de Grundig Corporation)
- "SMARTLINK" (une marque commerciale de Sony Corporation).

### ■ Téléchargement des présélections

Le magnétoscope téléchargera automatiquement les données relatives aux chaînes TV enregistrées sur le téléviseur. En d'autres mots, vous ne devez pas programmer manuellement ces chaînes sur votre magnétoscope.

La fonction de téléchargement des présélections démarre automatiquement lorsque les réglages initiaux sont terminés ou chaque fois que vous utilisez les fonctions AUTO ou EDITER/MANUEL.

Vous pouvez également effectuer cette opération en utilisant les commandes de votre magnétoscope.

### Lorsque l'indication "FONCTION NON DISPONIBLE" s'affiche:

Si l'indication "FONCTION NON DISPONIBLE" s'affiche, le téléchargement ne s'est pas effectué correctement. Avant de recommencer l'opération, vérifiez que:

- le magnétoscope est sous tension
- le magnétoscope est compatible T-V LINK
- le magnétoscope est raccordé à la borne EXT-2
- tous les fils du câble SCART sont utilisés.

## ■ Enregistrement direct

“Tel écran - tel enregistrement”

Vous pouvez facilement enregistrer sur le magnéto­scope les programmes que vous regardez sur le téléviseur.

Pour plus de détails à ce sujet, veuillez lire le manuel du magnéto­scope.

Utilisez les commandes du magnéto­scope. “VCR EN ENREGISTREMENT” s’affiche.

**Dans les circonstances suivantes, le magnéto­scope cessera d’enregistrer si le téléviseur est mis hors tension, si vous changez de chaîne ou d’entrée ou si le menu s’affiche sur le téléviseur:**

- lors de l’enregistrement d’images provenant d’un appareil externe raccordé au téléviseur (par exemple un caméscope)
- lors de l’enregistrement d’une chaîne TV après décryptage par un décodeur
- lors de l’enregistrement d’une chaîne via la sortie du téléviseur parce que le magnéto­scope ne la reçoit pas correctement.

Lorsque le magnéto­scope n’est pas prêt (par exemple, lorsqu’il ne contient pas de cassette), l’indication “PAS D’ENREGISTREMENT” s’affiche.

Vous ne pouvez pas utiliser la fonction d’enregistrement direct via la commande de votre téléviseur.

En règle générale, le magnéto­scope ne peut pas enregistrer une chaîne qu’il ne peut pas recevoir correctement, même si vous recevez cette chaîne sur le téléviseur. Toutefois, certains magnéto­scopes peuvent enregistrer une chaîne TV via la sortie TV si cette chaîne est reçue par le téléviseur. Pour plus de détails, reportez-vous au manuel d’utilisation du magnéto­scope.

# Touches et fonctions du téléviseur

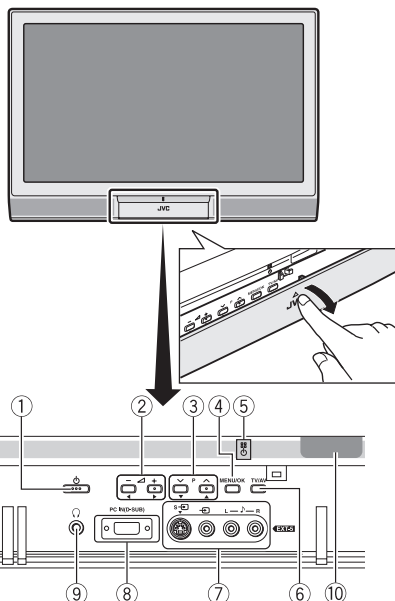

Reportez-vous aux pages entre parenthèses pour plus d'informations.

- ① Touche (alimentation)
- ② Touches (volume) -/+ (page 14)
- ③ Touches P (page 14)
- ④ Touche MENU/OK (pages 43, 47)
- ⑤ Témoin d'alimentation (pages 9, 14)
- ⑥ Touche TV/AV (pages 43, 47)
- ⑦ Borne EXT-5 (pages 43, 47)
- ⑧ Borne PC IN (D-SUB) (pages 43, 47)
- ⑨ Prise pour casque d'écoute (mini prise jack) (page 47)
- ⑩ Capteur de la télécommande

## Mise en fonction de l'appareil à partir du mode de veille

Appuyez sur la touche ou sur la touche P pour mettre le téléviseur en fonction à partir du mode de veille.

Lorsque le téléviseur est sous tension, le témoin d'alimentation bleu s'allume.

**Pour éteindre le téléviseur:**

Appuyez une nouvelle fois sur la touche . Le témoin d'alimentation s'éteint.

## Attention

- La touche du téléviseur n'isole pas complètement le téléviseur du secteur. Si vous ne comptez pas utiliser le téléviseur pendant un certain temps, n'oubliez pas de débrancher la fiche d'alimentation de la prise secteur.

## Sélection d'une chaîne TV

Appuyez sur les touches P pour sélectionner un numéro de programme (PR) ou une borne EXT

Appuyez sur la touche TV/AV pour basculer entre téléviseur et sortie externe.

## Réglage du volume

Appuyez sur les touches (Volume) -/+.

Le témoin de niveau de volume apparaît.

## Utilisation du menu

**Utilisation de la touche MENU/OK**

Reportez-vous à la section "Utilisation du menu du téléviseur" (voir page 27) pour plus de détails sur l'utilisation du menu.

# Touches de la télécommande et leurs fonctions

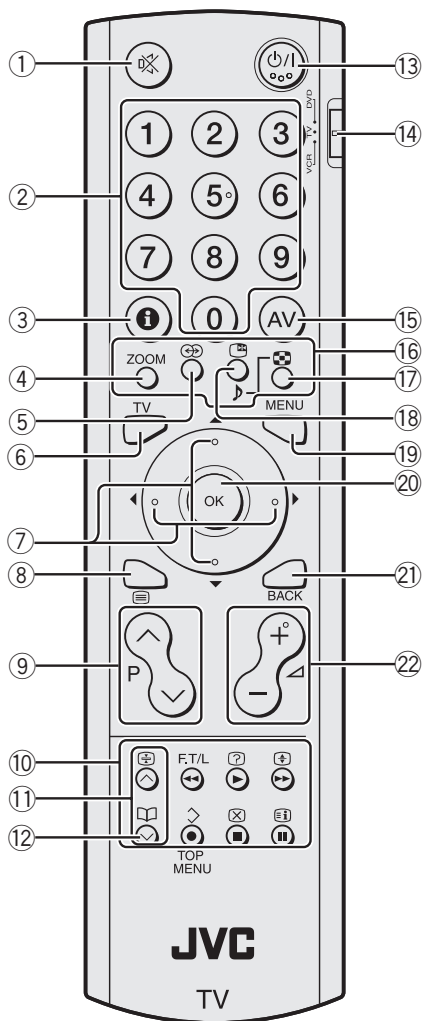

- ① Touche de coupure du son
- ② Touches numériques
- ③ Touche d'informations
- ④ Touche **ZOOM**
- ⑤ Touche **TV**
- ⑥ Touche **TV**
- ⑦ Touches ◀/▶/▲/▼
- ⑧ Touche ☰ (Texte)
- ⑨ Touches **P** √/∧
- ⑩ Touches de commande du VCR/DVD/ télétexte
- ⑪ Touches √/∧
- ⑫ Touche 📖 (favoris)
- ⑬ Touche de veille ⏻ (Standby)
- ⑭ Sélecteur VCR/TV/DVD
- ⑮ Touche **AV**
- ⑯ Touches de couleur
- ⑰ Touche 🚩 (Multiple)
- ⑱ Touche ⏹/🎵 (Arrêt image/Sélection)
- ⑲ Touche **MENU**
- ⑳ Touche **OK**
- ㉑ Touche **BACK**
- ㉒ Touches ◀ (Volume) -/+

## Mise sous/hors tension du téléviseur à partir du mode de veille

**Appuyez sur la touche de veille ⏻ (standby) pour allumer ou éteindre le téléviseur.**

Lorsque le téléviseur est sous tension, le témoin d'alimentation bleu s'allume.

- L'appareil peut être mis sous tension à l'aide de la touche **TV**, les touches **P** √/∧ ou des touches numériques.

Pour mettre le téléviseur sous/hors tension, réglez le sélecteur VCR/TV/DVD de la télécommande sur la position TV et appuyez sur la touche ⏻. Si le sélecteur VCR/TV/DVD de la télécommande est réglé sur une position autre que TV, le téléviseur ne sera pas mis sous/hors tension même si vous avez appuyé sur la touche ⏻.



## Sélection d'une chaîne TV et visualisation d'images provenant d'appareils externes

### ■ Utilisation des touches numériques: Entrez le numéro de programme (PR) de la chaîne à l'aide des touches numériques.

Exemple:

- PR 6 → appuyez sur **6**
- PR 12 → appuyez sur **1** et **2**

### ■ Utilisation des touches P $\nabla/\blacktriangle$ : Appuyez sur les touches P $\nabla/\blacktriangle$ pour sélectionner le numéro de programme (PR) souhaité ou une borne EXT.

### ■ Utilisation de la touche AV: Appuyez sur la touche AV pour sélectionner une entrée EXT.

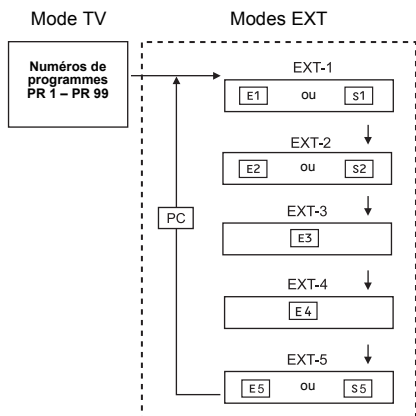

- Vous pouvez sélectionner un signal d'entrée vidéo S-VIDEO (signal Y/C) ou un signal vidéo normal (signal composite). Pour plus de détails, voir "S-IN (entrée S-VIDEO)" à la page 43.
- Si l'image n'est pas claire ou si les couleurs sont absentes, changez manuellement le système couleurs. Voir "SYSTEME COULEUR" à la page 32.
- Lorsque vous sélectionnez une borne EXT sans signal d'entrée, le numéro de la borne EXT reste fixe à l'écran.

- Ce téléviseur est équipé d'une fonction qui permet de changer automatiquement d'entrée en fonction de l'émission d'un signal spécial produit par l'appareil externe. (Les bornes EXT-4 et EXT-5 ne reconnaissent pas cette fonction.)
- Ce téléviseur étant conçu pour mettre à profit la résolution de la source vidéo originale, le mouvement risque de paraître artificiel si l'entrée de la source vidéo correspond à des signaux composantes à balayage progressif 625p. Dans ce cas, modifiez le réglage de la sortie de l'appareil raccordé sur la sortie de signal composante à balayage entrelacé 625i. Reportez-vous aux instructions fournies avec l'appareil pour plus d'informations.
- Le son PC est identique au son EXT-5.

### Pour revenir à une chaîne TV:

Appuyez sur la touche **TV**, sur les touches  $\nabla/\blacktriangle$  ou sur les touches numériques.

### Utilisation du numéro de programme PR 0 (AV):

Lorsque le téléviseur et le magnétoscope ne sont raccordés que par le câble d'antenne, vous pouvez sélectionner le numéro de programme PR 0 (AV) pour visualiser les images du magnétoscope. Réglez manuellement le canal du magnétoscope RF sur le numéro de programme PR 0 (AV). Pour plus de détails, voir "EDITER/MANUEL" à la page 38.

Utilisez la touche **AV** pour changer la sélection comme suit:

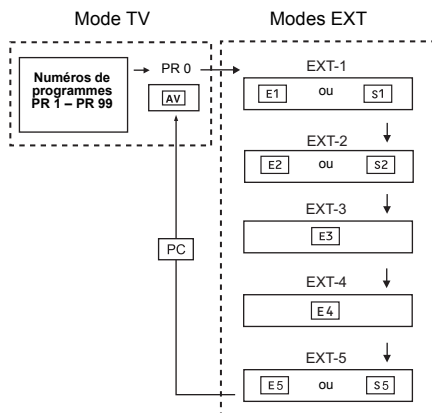

- Le magnétoscope envoie l'image lue via le câble d'antenne, sous forme de signal RF (fréquence radio).
- Reportez-vous également au manuel d'utilisation du magnétoscope.

## Réglage du volume

**Appuyez sur les touches   $-/+$  pour régler le volume.**

Le témoin de volume s'affiche et le volume change à mesure que vous appuyez sur les touches   $-/+$ .

### ■ Coupure du son

**Appuyez sur la touche  (coupure du son) pour couper le son.**

Appuyez une nouvelle fois sur la touche  (coupure du son) pour rétablir le niveau de volume précédent.

## Fonction d'informations

Vous pouvez voir le numéro de la chaîne du programme que vous regardez, l'heure ou la LISTE PROG..

A partir de LISTE PROG., vous pouvez sélectionner une chaîne ou une borne EXT.

**Appuyez sur la touche  (Informations) pour afficher les informations à visualiser.**

L'utilisation de la touche  (Informations) modifie l'affichage de la manière suivante:

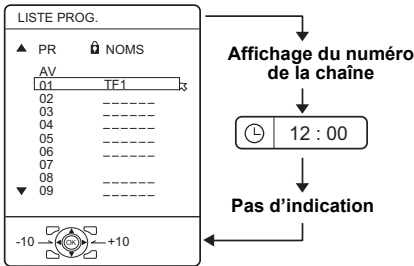

### Affichage du numéro de la chaîne:

Le numéro et le nom de la chaîne (si ce dernier est enregistré) du programme que vous regardez ou le numéro de la borne EXT s'affiche.





### Affichage de l'heure:

L'heure des données du télétexte s'affiche. S'il n'a pas capté d'émetteur possédant des données de télétexte depuis sa mise sous tension, l'affichage de l'heure reste vierge. Pour afficher l'heure, sélectionnez une chaîne TV diffusant des données de télétexte.

- Il arrive parfois que l'heure affichée soit erronée lorsque vous regardez des cassettes vidéo.

### LISTE PROG.:

Le numéro de programme (PR) et la liste des bornes EXT s'affichent.

Si vous appuyez sur la touche **OK** après avoir sélectionné le numéro de programme (PR) ou la borne EXT à l'aide des touches    , le programme ou la borne EXT choisie s'affiche.

- Pour les numéros de programmes (PR) pour lesquels la fonction VERROUILLAGE est activée, le repère  (VERROUILLAGE) s'affiche. Pour plus de détails, voir "VERROUILLAGE" à la page 35.

D0011-FR

## Fonction ZOOM

Vous pouvez modifier la taille de l'écran en fonction du format de l'image. Sélectionnez le réglage optimal parmi les modes ZOOM suivants.

- Le mode ZOOM est réglé sur PLEIN
- ECRAN lorsque vous visualisez l'image provenant du PC.

### AUTO:

Lorsqu'un signal WSS (Signal écran large), qui indique le format de l'image, est inclus dans le signal d'émission ou dans le signal envoyé par un appareil externe, le téléviseur passe automatiquement du mode ZOOM au mode ZOOM 16:9 ou au mode PLEIN ECRAN en fonction du signal WSS reçu. Si aucun signal WSS n'est inclus, l'image s'affiche dans le mode ZOOM sélectionné à l'aide de la fonction ZOOM AUTO 4:3.

- Pour plus de détails concernant la fonction ZOOM AUTO 4:3, voir "ZOOM AUTO 4:3" à la page 32.
- Lorsque le mode AUTO (WSS) ne fonctionne pas correctement à cause de la mauvaise qualité du signal WSS ou lorsque vous souhaitez changer de mode ZOOM, appuyez sur la touche **ZOOM** et sélectionnez un autre mode ZOOM.

### NORMAL:

Sert à visualiser une image normale (avec un rapport zoom 4:3) non modifiée.



### PANORAMIC:

Ce mode étire les côtés gauche et droit d'une image normale (avec un rapport zoom 4:3) pour qu'elle remplisse l'écran sans paraître bizarre.



- Le haut et le bas de l'image sont légèrement coupés.

### ZOOM 14:9:

Ce mode agrandit l'image élargie (rapport zoom 14:9) jusqu'aux limites supérieures et inférieures de l'écran.

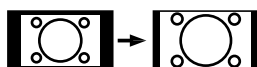

### ZOOM 16:9:

Ce mode agrandit l'image élargie (rapport zoom 16:9) pour qu'elle remplisse l'écran.

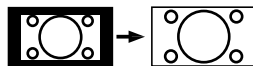

### ZOOM 16:9 SOUS TITRES:

Ce mode agrandit l'image élargie (rapport zoom 16:9) avec sous-titres pour qu'elle remplisse l'écran.

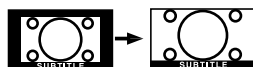

### PLEIN ECRAN:

Ce mode étire uniformément les côtés gauche et droit d'une image normale (rapport zoom 4:3) pour qu'elle remplisse l'écran large du téléviseur.



- Dans le cas des images avec un rapport zoom 16:9 qui ont été réduites à une image de taille normale (rapport zoom 4:3), utilisez la mode PLEIN ECRAN pour rendre à l'image son format d'origine.

## ■ Sélection du mode ZOOM

### 1 Appuyez sur la touche **ZOOM** pour afficher le menu ZOOM

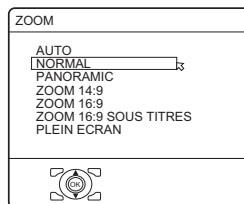

D0009-FR

### 2 Appuyez sur les touches **▼/▲** pour sélectionner un mode ZOOM.

#### Appuyez ensuite sur la touche **OK**

L'image s'étend et le mode ZOOM sélectionné s'affiche environ cinq secondes plus tard.

- Il est possible que le mode ZOOM change automatiquement sous l'effet du signal de commande d'un appareil externe. Si vous souhaitez revenir au mode ZOOM précédent, sélectionnez de nouveau le mode ZOOM.

■ **Réglage de la zone visible de l'image**

Si les sous-titres ou le haut (ou le bas) de l'image sont coupés, vous pouvez régler manuellement la zone visible de l'image.

**1 Appuyez sur la touche ZOOM**

Le menu ZOOM apparaît.

**2 Appuyez sur la touche OK pour afficher l'indicateur de mode ZOOM**

L'indicateur s'affiche.

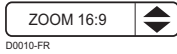

**3 Lorsqu'il est affiché, appuyez sur les touches ▼/▲ pour modifier la position de l'image.**

- Il n'est pas possible de régler la zone visible en mode NORMAL ou PLEIN ECRAN.

**Fonction SON 3D**

Permet d'obtenir une ambiance sonore plus spacieuse.

- Cette fonction n'est pas opérationnelle pour le son diffusé par le casque d'écoute.

**Appuyez sur la touche  pour sélectionner un des modes SON 3D**

**HAUT/BAS:**

Lorsque vous écoutez le son stéréo, sélectionnez le mode HAUT ou BAS mode. Vous profiterez d'une acoustique semblable à celle d'un cinéma.

En combinant les fonctions de A.H.B. et BBE, vous pouvez profiter d'un son plus puissant.

- Si vous programmez la fonction SON 3D en mode HAUT, il peut se produire une légère distorsion du volume. Dans ce cas, passez du mode HAUT au mode BAS; l'effet des fonctions SON 3D sera moins sensible mais la distorsion du volume sera corrigée.

**MONO:**

Sélectionnez le mode MONO lorsque vous écoutez un programme en mono. Vous profiterez d'une acoustique plus large, semblable à celle du son stéréo.

**NON:**

La fonction SON 3D est désactivée.

- Vous pouvez choisir le mode SON 3D à l'aide du "Menu REGLAGE DU SON" (voir page 33).

**Retour instantané à une chaîne TV**

Il est possible de revenir instantanément à une chaîne TV.

**Appuyez sur la touche TV**

Le téléviseur repasse en mode TV et une chaîne TV s'affiche.

**Utilisation de la fonction ARRET IMAGE**

Il est possible de figer le programme en cours.

**1 Appuyez sur la touche **

L'image actuelle se fige.

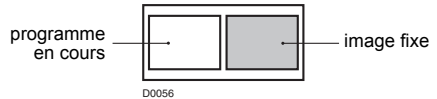

**Pour annuler la fonction ARRET IMAGE:**

Appuyez sur la touche , sur les touches P ▼/▲ ou sur les touches numériques.

- La fonction ARRET IMAGE ne fonctionne pas lorsqu'une image secondaire est affichée.
- Il n'est pas possible de sortir l'image fixe du téléviseur.
- La fonction ARRET IMAGE n'est pas utilisable avec les images provenant d'un signal PC.

## Utilisation de la fonction IMAGES MULTIPLES

### 1 Appuyez sur la touche

Le menu IMAGES MULTIPLES apparaît.

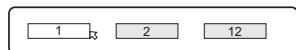

D0101-FR

### 2 Appuyez sur les touches ◀/▶ pour sélectionner le numéro des écrans et appuyez ensuite sur la touche OK

 Pour revenir à un seul écran.

D0102

 Pour passer en mode à 2 images.

D0103

 Pour passer en mode à 12 images.

D0104

#### Mode à 2 images:

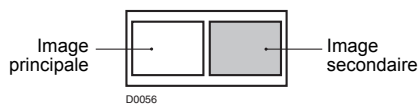

D0056

Avec les signaux 1125i et 750p, l'écran est divisé en deux comme dans l'image ci-dessous.

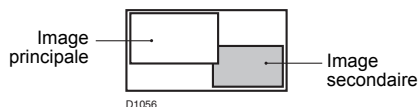

D1056

#### Mode à 12 images:

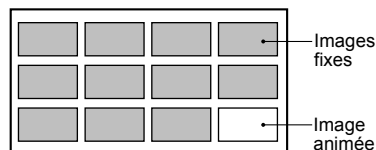



D0058

- En mode à 2 images, vous pouvez visualiser une image TV et une image provenant d'un appareil externe. Vous ne pouvez pas visualiser simultanément une image TV sur plusieurs écrans.
- En mode à 12 images, les images provenant d'appareils externes ne s'affichent pas.
- En mode à 2 images, l'image principale peut être modifiée en appuyant sur les touches P √/∧. L'écran d'image secondaire peut être modifié en appuyant sur les touches √/∧. En mode à 12 images et si le nombre d'images est supérieur à 12, les 12 écrans précédents ou suivants peuvent être affichés en appuyant sur les touches √/∧.

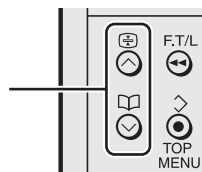
Modification de l'image secondaire  
Affichage des 12 écrans précédents ou suivants



- En mode à 2 images, la touche  permet de faire passer le haut-parleur du téléviseur du son de l'image principale au son de l'image secondaire. (L'indicateur haut-parleur se déplace de l'image principale sur l'image secondaire). Pour revenir au son de l'image principale, appuyez une deuxième fois sur la touche . Lorsqu'un casque d'écoute est branché, vous pouvez écouter le son de l'image sur laquelle l'indicateur haut-parleur est situé. Le haut-parleur du téléviseur ne diffuse alors aucun son.

- Il n'est pas possible d'afficher une image EXT-4 comme image secondaire.
- La fonction IMAGES MULTIPLES n'est pas utilisable avec les images provenant d'un signal PC.
- Il n'est pas possible d'afficher une chaîne cryptée dans l'image secondaire.
- En mode à 12 images, appuyez sur les touches ◀/▶/▼/▲ pour sélectionner l'écran à visualiser et appuyez ensuite sur la touche **OK** pour afficher cette image en plein écran.
- La fonction FOND BLEU n'est pas opérationnelle lorsque la fonction IMAGES MULTIPLES est en cours d'utilisation.
- La fonction ZOOM n'est pas opérationnelle lorsque la fonction IMAGES MULTIPLES est en cours d'utilisation.

**Pour revenir à un seul écran:**

Appuyez sur la touche , puis sur les touches ◀/▶ pour sélectionner un écran et appuyez ensuite sur la touche **OK**.

- La pression sur la touche **TV** permet également de revenir à l'écran unique.

---

## Fonction chaînes favorites

---

Vous pouvez enregistrer vos chaînes TV favorites sous les touches numériques 1 à 4. Vous pouvez ensuite rappeler ces chaînes en appuyant sur la touche  (favoris) puis sur une touche numérique 1 à 4.

### ■ Enregistrement des chaînes favorites

---

#### 1 A l'écran normal, sélectionnez une chaîne TV (PR 1 – PR 99) que vous souhaitez enregistrer

Pour plus de détails reportez-vous à la section “Sélection d’une chaîne TV et visualisation d’images provenant d’appareils externes” à la page 16.

#### 2 Appuyez sur la touche (favoris) et maintenez-la enfoncée pendant trois secondes ou plus

“CHOIX N° PROGRAMME FAVORI” s’affiche à l’écran.

#### 3 Appuyez sur l’une des touches numériques 1 à 4

La chaîne actuelle est enregistrée sous la touche numérique que vous venez d’utiliser. Après affichage du message “PROGRAMME ENREGISTRE”, l’icône des chaînes favorites s’affiche dans le coin supérieur droit de l’écran.

- Si la chaîne que vous essayez d’enregistrer est déjà enregistrée sous l’une des autres touches numériques 1 à 4, le message “PROGRAMME INDISPONIBLE” s’affiche à l’écran.
- L’enregistrement des chaînes favorites est impossible lorsque l’écran à images multiples, l’écran télétexte, la barre de menus ou l’écran des menus sont affichés, ou pendant l’utilisation de la fonction d’arrêt sur image.
- Les chaînes verrouillées à l’aide de la fonction VERROUILLAGE ne peuvent pas être enregistrées.
- La fonction AUTO réinitialise les chaînes favorites enregistrées.

- 
- Pour supprimer une chaîne favorite, supprimer le canal et le contenu programmés à l’aide de la fonction REGLAGE FAVORI (voir page 37) du menu AUTRES REGLAGES.
- 

### ■ Rappel des chaînes favorites

Pour rappeler une chaîne enregistrée, appuyez sur la touche  (favoris) puis sur une touche numérique 1 à 4. La chaîne favorite correspondante apparaît à l’écran.

- L’enregistrement des chaînes favorites est impossible lorsque l’écran à images multiples, l’écran télétexte, la barre de menus ou l’écran des menus sont affichés, ou pendant l’utilisation de la fonction d’arrêt sur image.
- Si vous appuyez sur une touche numérique sous laquelle aucune chaîne n’est enregistrée, le message “PAS DE PROGRAMMES FAVORIS” s’affiche.
- Vous pouvez définir des effets d’image pour chacune des chaînes favorites enregistrées sous les touches 1 à 4. Pour plus de détails reportez-vous à la section suivante “Programmation des effets d’image”.

### ■ Programmation des effets d’image

Après avoir enregistré des chaînes favorites à l’aide de la touche  (favoris) et des touches numériques 1 à 4, vous pouvez mémoriser pour chacune d’elles des effets d’image à l’aide du menu REGLAGE DE L’IMAGE (voir page 29).

Les paramètres mémorisables du menu REGLAGE DE L’IMAGE (voir page 29) sont les suivants.

MODE IMAGE  
CONTRASTE  
LUMIERE  
NETTETE  
COULEUR  
TEINTE NTSC  
TEINTE  
REDUC. BRUIT NUM.  
SYSTEME COULEUR

Le dernier réglage effectué pour chaque paramètre est mémorisé.

- Si vous sélectionnez une chaîne favorite sans passer par la fonction chaînes favorites, les effets d’image normaux sont utilisés.

## ■ Affichage des chaînes favorites

Appuyez sur la touche **i** (Informations) pour afficher la LISTE PROG.  
Les chaînes favorites enregistrées sont indiquées par l'icône de la touche numérique correspondante à la droite du numéro de canal.

## Utilisation d'un magnétoscope ou d'un lecteur DVD de marque JVC

Ces touches permettent de commander un magnétoscope ou un lecteur DVD de marque JVC. Toute touche identique à une touche de la télécommande d'origine de l'appareil a la même fonction que la touche de la télécommande d'origine.

### 1 Réglez le sélecteur VCR/TV/DVD sur la position VCR ou DVD

#### VCR:

Pour utiliser le magnétoscope, réglez le sélecteur sur la position VCR.

- Vous pouvez mettre le magnétoscope hors ou sous tension à l'aide de la touche **⏻/⏻** (Standby).

#### DVD:

Pour utiliser le lecteur de DVD, réglez le sélecteur sur la position DVD.

- Vous pouvez mettre le lecteur de DVD hors ou sous tension à l'aide de la touche **⏻/⏻** (Standby).
- Vous pouvez également appuyer sur les touches **MENU** ou **TOP MENU** pour afficher l'écran du menu du lecteur de DVD puis utiliser les touches **◀/▶/▼/▲**.

### 2 Appuyez sur la touche de commande VCR/DVD pour commander le magnétoscope ou le lecteur de DVD

- Ces touches ne fonctionnent pas si votre appareil n'est pas de la marque JVC.
- Même si votre appareil est de la marque JVC, il est possible que certaines de ces touches ne fonctionnent pas, selon le modèle que vous utilisez.
- Vous pouvez utiliser les touches **∨/∧** pour sélectionner une chaîne TV que le magnétoscope recevra, ou sélectionner le chapitre que le lecteur de DVD lira.
- Certains modèles de lecteurs de DVD utilisent les touches **∨/∧** pour l'avance et le retour rapides et pour le choix du chapitre. Dans ce cas, les touches **◀◀/▶▶** ne sont pas opérationnelles.

Vous ne pouvez pas mettre le téléviseur sous tension si le sélecteur VCR/TV/DVD est réglé sur la position VCR ou DVD. Lorsque vous mettez le téléviseur sous/hors tension, réglez le sélecteur VCR/TV/DVD sur la position TV.



# Fonction télétexte

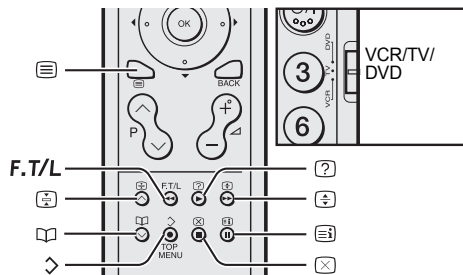

## Fonctionnement de base

Vous pouvez regarder trois types d'émissions de télétexte sur le téléviseur: FLOF (Fastext), TOP et WST.

- TOP n'est pas disponible lorsque le paramètre PAYS est réglé sur UNITED KINGDOM.

### 1 Sélection d'une chaîne avec télétexte

### 2 Réglez le sélecteur VCR/TV/DVD sur la position TV



### 3 Appuyez sur la touche (Liste) (Texte) pour afficher le télétexte

Appuyez sur la touche (Liste) (Texte) pour changer de mode dans l'ordre suivant:

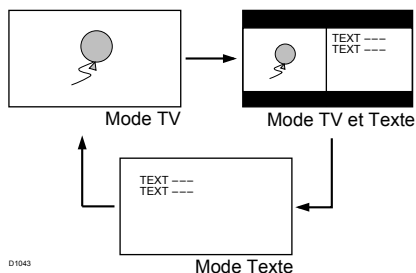

01043

### 4 Sélectionnez une page de télétexte en appuyant sur les touches P V/Λ, sur les touches numériques ou sur les touches de couleur

#### Pour revenir au mode TV:

Appuyez sur la touche TV ou sur la touche (Liste) (Texte).

- Si vous avez des problèmes pour capter les émissions télétexte, consultez votre revendeur local ou l'émetteur du télétexte.
- La fonction ZOOM n'est pas opérationnelle en mode TV et texte ni en mode Texte.
- Vous ne pouvez pas accéder aux menus tout en visualisant un programme télétexte.
- La langue d'affichage dépend du pays sélectionné à l'aide du menu PAYS. Si les caractères d'un programme de télétexte n'apparaissent pas correctement, remplacez le réglage PAYS par un autre pays. Pour modifier le réglage PAYS, effectuez les étapes 1 et 2 de la procédure "AUTO" à la page 38 et appuyez ensuite sur la touche OK.

Pendant la visualisation d'un programme télétexte, le texte se déroule lentement vers le haut ou vers le bas de l'écran. Ceci est destiné à prévenir l'effet de rémanence et ne constitue pas un défaut.

## Utilisation du mode Liste

Il est possible de mémoriser les numéros de vos pages de télétexte favorites pour pouvoir les rappeler rapidement à l'aide des touches de couleur.

### ■ Pour mémoriser les numéros des pages:

#### 1 Appuyez sur la touche F.T./L pour passer en mode Liste

Les numéros de pages mémorisés s'affichent dans le bas de l'écran.

- 2 Appuyez sur une touche de couleur pour sélectionner une position. Utilisez ensuite les touches numériques pour entrer le numéro de la page**

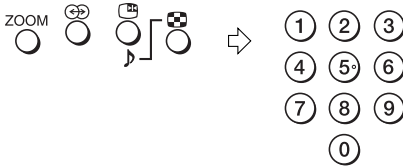

- 3 Appuyez sur la touche  $\diamond$  (Mémoriser) et maintenez-la enfoncée**

Les quatre numéros de page clignotent en blanc pour indiquer qu'ils sont mémorisés.

■ **Pour rappeler une page mémorisée:**

- 1 Appuyez sur la touche F.T/L pour passer en mode Liste**
- 2 Appuyez sur une touche de couleur associée à une page mémorisée**

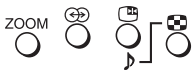

**Pour quitter le mode Liste:**

Appuyez une nouvelle fois sur la touche F.T/L.

## Conserver l'affichage

Vous pouvez garder une page de télétexte affichée aussi longtemps que vous le souhaitez, même pendant la réception d'autres pages de télétexte.

**Appuyez sur la touche  $\text{Hold}$  (Hold)**

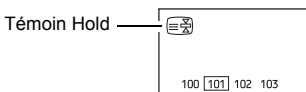

**Pour annuler la fonction Hold:**

Appuyez une nouvelle fois sur la touche  $\text{Hold}$  (Hold).

## Page secondaire

Certaines pages de télétexte comprennent des pages secondaires qui s'affichent automatiquement.

**1 Sélectionnez une page de télétexte qui comprend des pages secondaires**

Les numéros des pages secondaires qui peuvent être visualisées sont automatiquement affichés en haut de l'écran.

**2 Appuyez sur les touches  $\blacktriangleleft/\blacktriangleright$  pour sélectionner un numéro de page secondaire**

## Révéler

Certaines pages de télétexte comprennent du texte masqué (par exemple des réponses à un jeu). Vous pouvez afficher le texte masqué.

**Chaque fois que vous appuyez sur la touche  $\text{Revealer}$  (Révéler), le texte est masqué ou révélé**

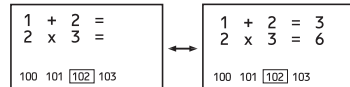

## Taille

Vous pouvez doubler la hauteur de l'affichage du télétexte.

**Appuyez sur la touche  $\text{Size}$  (Taille)**

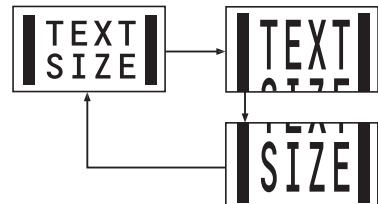

---

## Index

---

Vous pouvez revenir instantanément à la page d'index.

---

### **Appuyez sur la touche (Index)**

Vous revenez à la page 100 ou à une page précisée précédemment.

---

## Annulation

---

Vous pouvez rechercher une page de télétexte tout en regardant la télévision.

---

### **1 Appuyez sur une touche numérique pour entrer un numéro de page, ou appuyez sur une touche de couleur**

Le téléviseur recherche la page de télétexte demandée.

---

### **2 Appuyez sur la touche (Annuler)**

Le programme TV s'affiche. Lorsque le téléviseur a trouvé la page de télétexte, son numéro s'affiche dans le coin supérieur gauche de l'écran.

---

### **3 Appuyez sur la touche (Annuler) pour afficher la page de télétexte dont le numéro est affiché à l'écran**

- Il est dès lors impossible de revenir au mode TV en appuyant sur la touche  (Annuler). Pour revenir au mode TV, appuyez sur **TV**.

# Utilisation du menu du téléviseur

Ce téléviseur est équipé d'un certain nombre de fonctions que vous pouvez activer ou désactiver à l'aide de menus. Pour tirer le meilleur parti de toutes les fonctions de votre téléviseur, il vous faut bien comprendre le fonctionnement de base des menus.

## Touches utilisées pour naviguer dans les menus

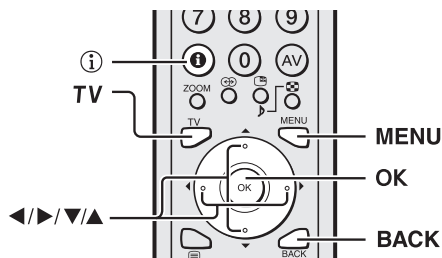

## Fonctionnement de base

### 1 Appuyez sur la touche **MENU** pour afficher la barre de menus



### 2 Appuyez sur les touches **◀/▶** pour sélectionner le numéro à utiliser et appuyez ensuite sur la touche **OK**

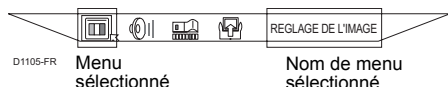

### 3 Appuyez sur les touches **▼/▲** pour sélectionner l'élément à régler, sur les touches **◀/▶** pour régler l'élément et appuyez ensuite sur la touche **OK**

En présence de sous-menus, utilisez les touches **◀/▶/▼/▲** pour les activer/désactiver.

- Appuyez sur la touche **BACK** pour revenir au menu précédent.
- Appuyez sur la touche **TV** ou **MENU** pour quitter le menu.

## Types de menus



### Menu **REGLAGE DE L'IMAGE**

Permet de définir les réglages des écrans.



### Menu **REGLAGE DU SON**

Permet de définir les paramètres de réglage du son.



### Menu **AUTRES REGLAGES**

Permet de définir les réglages du minuteur de mise en veille et de verrouillage.



### Menu **INSTALLATION**

Permet de modifier les chaînes ou de définir les réglages de la langue d'affichage.

La zone de menus peut être définie pour faire apparaître et disparaître certains menus.

Le menu affiché, appuyez sur la touche **i** pour permuter entre la zone d'assistance de menu affichée par celle qui est masquée.

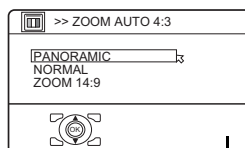

Zone d'assistance de menu

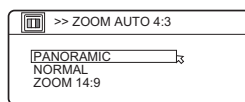

- La zone d'assistance de certains menus restera affichée même si vous avez appuyé sur la touche **i**. Il ne s'agit pas d'une anomalie.

### Utilisation des boutons du téléviseur

Vous pouvez également appeler les menus à l'aide des boutons situés sur la face avant du téléviseur.

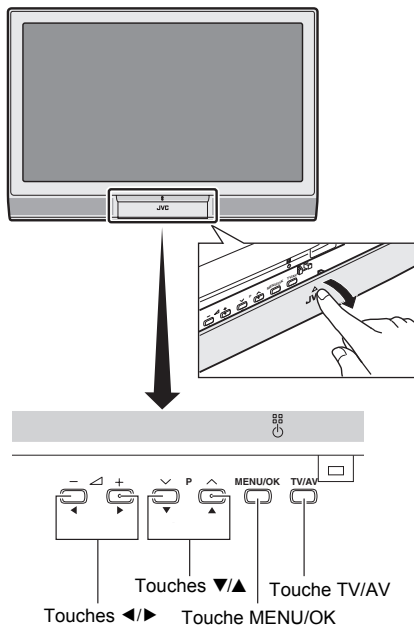

---

Le menu disparaît après environ une minute si aucune opération n'est effectuée.

---

# Menu REGLAGE DE L'IMAGE

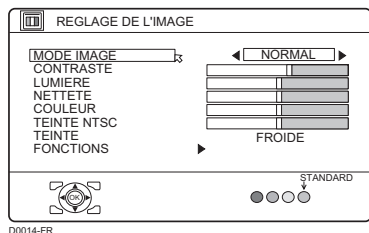

- Le menu REGLAGE DE L'IMAGE étant affiché, appuyez sur la touche bleue pour rétablir les réglages par défaut de CONTRASTE, LUMIERE, NETTETE, COULEUR et TEINTE NTSC.
- Lors de la visualisation de l'image provenant de EXT-1 à EXT-5 ou du PC, le menu REGLAGE DE L'IMAGE permet de mémoriser les paramètres d'effets d'image pour chaque entrée externe. Les paramètres mémorisables du menu REGLAGE DE L'IMAGE sont les suivants.

MODE IMAGE

CONTRASTE

LUMIERE

NETTETE

COULEUR

TEINTE NTSC

TEINTE

REDUC. BRUIT NUM.

SYSTEME COULEUR

Le dernier réglage effectué pour chaque paramètre est mémorisé.

## MODE IMAGE

Trois modes MODE IMAGE permettent d'effectuer automatiquement les réglages de l'image.

### LUMINEUX:

Augmente le contraste et la netteté.

### NORMAL:

Standardise le réglage de l'image.

### DOUX:

Adoucit le contraste et la netteté.

## CONTRASTE

Permet de régler le contraste de l'image.

◀ : moins de contraste

▶ : plus de contraste

## LUMIERE

Permet de régler la luminosité de l'image.

◀ : plus sombre

▶ : plus claire

## NETTETE

Permet de régler la netteté de l'image.

◀ : moins nette

▶ : plus nette

## COULEUR

Permet de régler la couleur de l'image.

◀ : plus claire

▶ : plus intense

## TEINTE NTSC

Sert à régler la teinte de l'image.

◀ : rougeâtre

▶ : verdâtre

- Vous pouvez modifier le réglage TEINTE NTSC (teinte de l'image) lorsque le système couleurs est NTSC 3.58, NTSC 4.43.

## TEINTE

Il existe trois modes TEINTE (trois nuances de blanc) permettant de régler l'équilibre du blanc dans l'image. Etant donné que le blanc est la couleur de référence pour toutes les autres couleurs, le changement de mode TEINTE affecte l'apparence de toutes les autres couleurs à l'écran.

### FROIDE:

Blanc bleuté. L'utilisation de ce mode sur des images très claires permet d'obtenir une image plus vive et plus brillante.

### NORMALE:

Couleur blanche normale.

### CHAUDE:

Blanc rougeâtre. L'utilisation de ce mode lors de la vision de films permet de profiter davantage des couleurs caractéristiques des films.

## FONCTIONS

Sélectionnez FONCTIONS et appuyez sur la touche **OK** ou ► pour afficher le sous-menu.

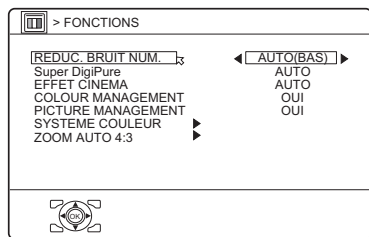

### ■ REDUC. BRUIT NUM.

La fonction REDUC. BRUIT NUM. permet de réduire la quantité de 'bruit' ('neige' ou interférences) dans l'image originale. La fonction REDUC. BRUIT NUM. propose trois réglages: AUTO, MINI et MAXI.

#### AUTO(BAS)/AUTO(HAUT):

Le téléviseur règle automatiquement le niveau de l'effet REDUC. BRUIT NUM. en fonction de la quantité d'interférences de l'image, de façon à fournir la meilleure image possible.

- Une trop forte augmentation du niveau de la fonction REDUC. BRUIT NUM. aura un effet néfaste sur la netteté de l'image. Dans toute la mesure du possible, il est recommandé de régler la fonction sur AUTO(BAS). Si vous réglez la fonction REDUC. BRUIT NUM. sur AUTO(BAS), mais avez l'impression que l'image comporte encore des interférences, repassez de AUTO(BAS) à AUTO(HAUT).

#### MINI:

Le niveau de l'effet REDUC. BRUIT NUM. est réglé sur le minimum. Si vous réglez la fonction REDUC. BRUIT NUM. sur AUTO(BAS), mais avez l'impression que l'image n'est pas reproduite avec toute la netteté de l'image originale, repassez de AUTO(BAS) à MINI.

- Le réglage MINI ne convient pas pour les images de qualité médiocre avec un niveau d'interférence important.

#### MAXI:

Le niveau de l'effet REDUC. BRUIT NUM. est réglé sur le maximum. Si vous réglez la fonction REDUC. BRUIT NUM. sur AUTO(HAUT), mais avez l'impression que l'image comporte encore des interférences, repassez de AUTO(HAUT) à MAXI.

- Le réglage MAXI ne convient pas pour les images de haute qualité contenant très peu de bruit.

### ■ Super DigiPure

La fonction Super DigiPure fait appel aux dernières techniques numériques pour vous fournir une image à l'aspect naturel. La fonction Super DigiPure comprend les deux fonctions suivantes.

#### Fonction DigiPure:

Cette fonction permet de créer une image à l'aspect naturel en éliminant les bords inutiles des images très contrastées et très nettes. Pour les images peu contrastées, des bords sont ajoutés pour créer une image plus nette et plus détaillée.

La fonction DigiPure propose trois réglages : AUTO, MINI et MAXI.

- Si vous réglez l'effet DigiPure sur une valeur trop élevée pour une image de mauvaise qualité qui contient de nombreuses interférences, cet effet risque d'accentuer les interférences. Dans la mesure du possible, il est recommandé de régler la fonction sur AUTO.

#### Fonction de compensation de mouvement de l'image:

Cette fonction affiche de manière moins saccadée et plus naturelle à l'écran les images présentant des mouvements rapides (par exemple les joueurs ou la balle dans un match de football).

- Le niveau de l'effet de la compensation du mouvement de l'image ne peut pas être modifié. Le niveau de l'effet est identique quels que soient les réglages AUTO, MINI ou MAXI utilisés.

**AUTO:**

Le téléviseur règle automatiquement le niveau de l'effet DigiPure en fonction de la quantité de bruit de l'image, de façon à fournir la meilleure image possible.

**MINI:**

Le niveau de l'effet DigiPure est réglé au minimum. Si vous réglez la fonction Super DigiPure sur AUTO mais que l'image renferme encore du bruit, repassez de AUTO à MINI.

- Le réglage MINI ne convient pas pour les images de haute qualité contenant très peu de bruit.

**MAXI:**

Le niveau de l'effet DigiPure est réglé au maximum. Si vous réglez la fonction Super DigiPure sur AUTO mais que vous avez l'impression que l'image n'est pas reproduite avec toute la qualité de l'image originale, repassez de AUTO à MAXI.

- Le réglage MAXI ne convient pas pour les images de qualité médiocre avec un niveau de bruit important.

**NON:**

La fonction Super DigiPure est désactivée.

**■ EFFET CINEMA**

La fonction EFFET CINEMA permet d'afficher de manière plus douce et plus naturelle à l'écran les films au format cinéma.

**AUTO:**

Le téléviseur reconnaît automatiquement le type de signal et active ou désactive la fonction.

**OUI:**

La fonction est activée.

**NON:**

La fonction est désactivée.

- Le mouvement risque de paraître artificiel avec le système couleurs NTSC. Lorsque la fonction EFFET CINEMA est réglée sur AUTO ou sur OUI, le mouvement peut paraître artificiel avec le système couleurs NTSC.

**■ COLOUR MANAGEMENT**

Ce téléviseur utilise la fonction COLOUR MANAGEMENT pour assurer une compensation des couleurs ternes afin de produire des tonalités naturelles.

La fonction COLOUR MANAGEMENT est activée par défaut.

**OUI:**

La fonction COLOUR MANAGEMENT est activée.

**NON:**

La fonction COLOUR MANAGEMENT est désactivée.

- 
- Dans des conditions normales, réglez cette fonction sur OUI.
- 

**■ PICTURE MANAGEMENT**

La fonction PICTURE MANAGEMENT permet de distinguer plus clairement les zones sombres lorsque l'image en contient beaucoup, et les zones claires lorsque l'image en contient beaucoup. Lorsque la fonction PICTURE MANAGEMENT est activée, les réglages d'image optimum sont automatiquement sélectionnés pour chaque image.

A utiliser en général avec cette fonction activée.



## ■ SYSTEME COULEUR

Le système couleurs est sélectionné automatiquement. Cependant, si l'image n'est pas nette ou si aucune couleur n'apparaît, vous devez sélectionner manuellement le système couleurs.

### 1 Sélectionnez SYSTEME COULEUR. Appuyez ensuite sur la touche OK ou ►

Le menu secondaire de la fonction SYSTEME COULEUR apparaît.

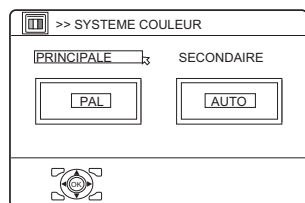

### 2 Appuyez sur les touches ◀/▶ pour sélectionner PRINCIPALE ou SECONDAIRE

#### PRINCIPALE:

Permet de modifier le système couleurs de l'image principale.

#### SECONDAIRE:

Permet de modifier le système couleurs de l'image secondaire.

- Sélectionnez PRINCIPALE lorsqu'il n'y a pas d'image secondaire affichée.

### 3 Appuyez sur les touches ▼/▲ pour sélectionner le système couleurs approprié. Appuyez ensuite sur la touche OK

#### PAL:

Système PAL

#### SECAM:

Système SECAM

#### NTSC 3.58:

Système NTSC 3.58 MHz

#### NTSC 4.43:

Système NTSC 4.43 MHz

#### AUTO:

Cette fonction permet de détecter un système couleurs à partir du signal entrant. Vous ne pouvez l'utiliser que lorsque vous regardez une image provenant d'un numéro de programme PR 0 (AV) ou d'une entrée EXT.

- La fonction AUTO peut ne pas fonctionner correctement si le signal est de mauvaise qualité. Si l'image obtenue à l'aide de la fonction AUTO est anormale, sélectionnez manuellement un autre système couleurs.
- Sous les numéros de programme PR 0 (AV) à PR 99, vous ne pouvez pas sélectionner NTSC 3.58 ou NTSC 4.43. SECAM n'est pas disponible lorsque le paramètre PAYS est réglé sur UNITED KINGDOM.
- SYSTEME COULEUR ne peut pas être sélectionné pendant la visualisation d'une image EXT-4 ou d'une image provenant du PC.

## ■ ZOOM AUTO 4:3

Vous pouvez sélectionner un des trois modes ZOOM, NORMAL, PANORAMIC ou ZOOM 14:9, comme mode ZOOM pour l'image normale (rapport zoom 4:3).

### 1 Sélectionnez ZOOM AUTO 4:3 et appuyez ensuite sur la touche OK

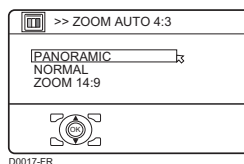

### 2 Appuyez sur les touches ▼/▲ pour sélectionner un mode ZOOM

# Menu REGLAGE DU SON

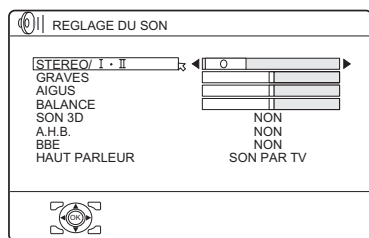

D0019-FR

- Lorsque le casque d'écoute est branché, seules les options "STEREO / I • II" et "HAUT PARLEUR" peuvent être utilisées.
- Lorsque le paramètre "HAUT PARLEUR" (voir page 34) est SON VOIE CENT., les options BALANCE et SON 3D du menu REGLAGE DU SON ne sont pas accessibles.

## STEREO / I • II

Lorsque vous regardez une émission bilingue, vous pouvez sélectionner Bilingue I (menu secondaire I) ou Bilingue II (menu secondaire 2). Lorsque la réception d'une émission stéréo est mauvaise, vous pouvez passer en mode mono de manière à pouvoir écouter l'émission plus clairement et plus facilement.

∞ : Son stéréo

○ : son mono

I : Bilingue I (menu secondaire I)

II : Bilingue II (menu secondaire II)

- Le mode audio sélectionnable varie en fonction du programme.
- Cette fonction n'est pas opérationnelle dans les modes EXT.

## GRAVES

Permet de régler la tonalité grave du son.

◀ : plus faible

▶ : plus forte

## AIGUS

Permet de régler la tonalité aiguë du son.

◀ : plus faible

▶ : plus forte

## BALANCE

Permet de régler la balance entre le haut-parleur gauche et le haut-parleur droit.

◀ : augmente le volume du haut-parleur gauche.

▶ : augmente le volume du haut-parleur droit.

## SON 3D

La fonction SON 3D vous permet de profiter d'un son Surround et d'un effet "concert".

- Vous pouvez choisir un mode SON 3D dans les modes HAUT, BAS, MONO et NON. Pour plus de détails, voir "Fonction SON 3D" à la page 19.
- Vous pouvez également commander la fonction SON 3D à l'aide de la touche . Pour plus de détails, voir "Fonction SON 3D" à la page 19.

## A.H.B.

### (Accentuation des basses)

Utilisée lorsque vous souhaitez accentuer les sons graves

**OUI:**

La fonction est activée.

**NON:**

La fonction est désactivée.

---

## BBE

---

La fonction BBE permet d'obtenir un son agréable et fidèle au son original.

**OUI:**

La fonction est activée.

**NON:**

La fonction est désactivée.

- 
- Sous licence de BBE Sound, Inc. BBE est une marque déposée de BBE Sound, Inc.
- 

---

## HAUT PARLEUR

---

Permet de régler le mode haut-parleur du téléviseur lorsque ce dernier est connecté à la borne d'entrée CENTRE CH.

**SON PAR TV:**

Le son du téléviseur est diffusé par le haut-parleur du téléviseur.

**SON VOIE CENT.:**

Le son de la borne d'entrée CENTRE CH est diffusé par le haut-parleur du téléviseur.

# Menu AUTRES REGLAGES

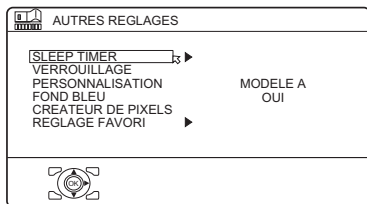

D0023-FR

## SLEEP TIMER

Vous pouvez programmer le téléviseur pour qu'il s'éteigne automatiquement après un certain temps.

### 1 Sélectionnez SLEEP TIMER. Appuyez ensuite sur la touche OK ou ►

Un menu secondaire de la fonction SLEEP TIMER apparaît.

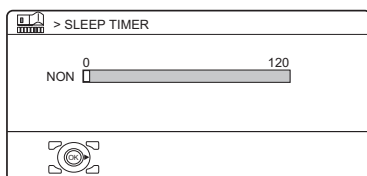

D0024-FR

### 2 Appuyez sur les touches ◀/► pour régler le laps de temps.

Appuyez ensuite sur la touche OK

Vous pouvez définir un laps de temps d'un maximum de 120 minutes (2 heures), par pas de 10 minutes.

- Une minute avant que la fonction SLEEP TIMER n'éteigne le téléviseur, l'indication "BONNE NUIT!" s'affiche.
- La fonction SLEEP TIMER ne peut cependant pas servir à couper l'alimentation principale du téléviseur.
- Lorsque la fonction SLEEP TIMER est activée, vous pouvez en réafficher le menu secondaire SLEEP TIMER pour contrôler et/ou changer la durée SLEEP TIMER restante. Appuyez sur la touche OK pour quitter le menu après avoir contrôlé et/ou modifié le temps restant.

### Pour annuler la fonction SLEEP TIMER:

Appuyez sur la touche ◀ pour régler le laps de temps sur "NON".

## VERROUILLAGE

Pour éviter que vos enfants ne puissent regarder certaines chaînes, vous pouvez utiliser la fonction VERROUILLAGE pour verrouiller ces canaux. Si l'enfant sélectionne un numéro de programme (PR) sous lequel est mémorisée une chaîne verrouillée, l'écran devient bleu et affiche **Ⓜ** (VERROUILLAGE), de sorte qu'il lui est impossible d'accéder à cette chaîne. A moins d'entrer un numéro NOMS prédéfini en effectuant une opération particulière, il est impossible de désactiver le verrouillage, et tout accès à ces chaînes est impossible pour l'enfant.

### ■ Réglage de la fonction VERROUILLAGE

1 Sélectionnez VERROUILLAGE et appuyez ensuite sur la touche 0 "REGLAGE NO. ID" (écran de réglage du numéro NOMS) apparaît.

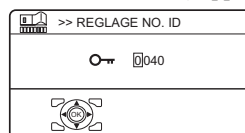

D0025-FR

2 Entrez le numéro NOMS de votre choix

1 Appuyez sur les touches ▼/▲ pour sélectionner un numéro.

2 Appuyez sur les touches ◀/► pour déplacer le curseur.

### 3 Appuyez sur la touche OK

Le menu secondaire de VERROUILLAGE apparaît.

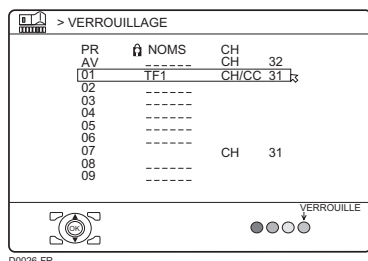

D0026-FR

### 4 Appuyez sur les touches ▼/▲ pour sélectionner une chaîne TV

Chaque fois que vous appuyez sur les touches ▼/▲, le numéro de programme (PR) change et l'image de la chaîne TV mémorisée sous ce numéro de programme (PR) apparaît à l'écran.

### 5 Appuyez sur la touche bleue pour activer la fonction VERROUILLAGE. Appuyez ensuite sur la touche OK

🔒 (VERROUILLAGE) s'affiche pour indiquer que cette chaîne TV est verrouillée.

#### Pour réinitialiser la fonction VERROUILLAGE:

Appuyez de nouveau sur la touche bleue. 🔒 (VERROUILLAGE) disparaît.

Afin d'éviter une réinitialisation trop facile de la fonction VERROUILLAGE, le menu disparaît si vous sélectionnez la fonction VERROUILLAGE et appuyez sur la touche OK.

## ■ Pour regarder une chaîne TV verrouillée

### 1 À l'aide des touches numériques ou de la LISTE PROG., sélectionnez un numéro de programme (PR) correspondant à une chaîne TV verrouillée

L'écran devient bleu et le symbole 🔒 (VERROUILLAGE) s'affiche. Il est impossible de voir cette chaîne.

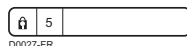

D0027-FR

### 2 Appuyez sur la touche ⓘ (Informations) pour afficher "NO. ID" (écran d'entrée du N° ID)



D0028-FR

### 3 A l'aide des touches numériques, entrez le numéro NOMS.

Le verrouillage est provisoirement levé pour vous permettre de regarder la chaîne TV.

#### Si vous avez oublié le numéro NOMS:

Exécutez l'étape 1 de la section "Réglage de la fonction VERROUILLAGE". Après avoir vérifié le numéro NOMS, appuyez sur la touche TV pour quitter le menu.

- Même si vous supprimez temporairement le verrouillage, cela ne signifie pas que la fonction VERROUILLAGE soit annulée pour la chaîne TV en question. La prochaine fois que quelqu'un essaiera de regarder cette chaîne, le verrouillage sera de nouveau actif.
- Si vous souhaitez annuler la fonction VERROUILLAGE, vous devez effectuer à nouveau l'opération "Réglage de la fonction VERROUILLAGE".
- Pour éviter qu'il ne soit trop facile de sélectionner le numéro de programme (PR) d'une chaîne verrouillée, le numéro de programme (PR) a été paramétré de manière qu'il soit impossible de le sélectionner à l'aide des touches ▼/▲ ou des touches du téléviseur.
- Afin d'éviter une réinitialisation trop facile du verrouillage, "NO. ID" (écran d'entrée du N° ID) est configuré de façon à ne pas apparaître tant que vous n'appuyez pas sur la touche ⓘ (Informations).

## PERSONNALISATION

Appuyez sur la touche ◀/▶ et sélectionnez parmi les trois types suivants le format d'affichage du numéro de la chaîne:  
MODELE A, MODELE B et MODELE C.

## FOND BLEU

Vous pouvez programmer le téléviseur pour que l'écran devienne automatiquement bleu et couper le son lors de la réception d'un signal trop faible, lorsque aucun signal n'est reçu ou en l'absence de toute entrée provenant d'un appareil extérieur.

### OUI:

La fonction est activée.

### NON:

La fonction est désactivée.

## CREATEUR DE PIXELS

Lorsque la rémanence est minimale, la rémanence et les images résiduelles peuvent être atténuées à l'aide de la fonction CREATEUR DE PIXELS.

### 1 Sélectionnez CREATEUR DE PIXELS

### 2 Appuyez sur la touche OK

De la neige apparaît à l'écran. Laissez le téléviseur dans cette situation pendant quelques heures.

### 3 Après quelques heures, appuyez sur le bouton du téléviseur, sur les touches numériques ou sur la touche Ⓞ/I

Appuyez sur le bouton Ⓞ du téléviseur.

La fonction CREATEUR DE PIXELS n'a aucun effet si elle n'est utilisée que pendant une brève période.

## REGLAGE FAVORI

Permet de supprimer les chaînes favorites enregistrées sous les touches 1 à 4.

### 1 Sélectionnez REGLAGE FAVORI et appuyez ensuite sur OK ou ▶

Le menu REGLAGE FAVORI apparaît.

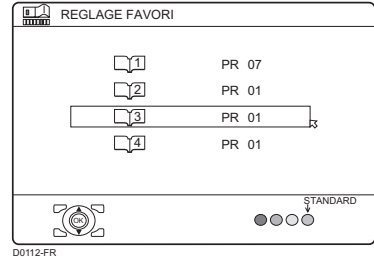

### 2 Appuyez sur les touches ▼/▲ pour sélectionner la chaîne favorite que vous souhaitez supprimer

### 3 Appuyez sur la touche bleue

La chaîne sélectionnée et son contenu sont supprimés.

- Pour plus de détails sur les chaînes favorites, voir "Fonction chaînes favorites" à la page 22.

# Menu INSTALLATION

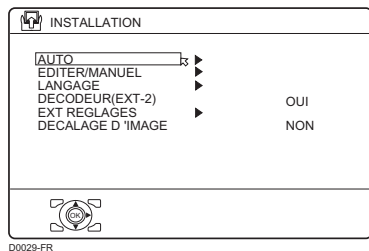

## AUTO

Permet d'exécuter à nouveau la fonction d'enregistrement automatique des chaînes TV AUTO exécutée lors des "Réglages initiaux" (page 9).  
Pour recevoir SKY 1, vous avez besoin d'un tuner satellite. Vous devez régler le tuner satellite sur SKY 1 avant de lancer la fonction AUTO.

### 1 Sélectionnez AUTO et appuyez ensuite sur OK ou ►

Le menu PAYS apparaît en tant que sous-menu de la fonction AUTO.  
Il existe deux menus PAYS. Si vous appuyez sur la touche jaune, le menu PAYS change de la façon suivante:

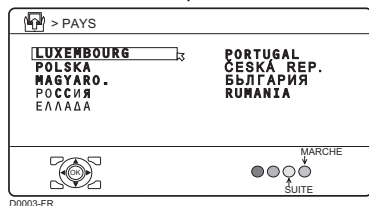
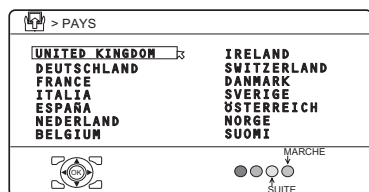

### 2 Appuyez sur les touches ◀/▶ et ▼/▲ pour sélectionner le pays où vous vous trouvez

### 3 Effectuez les étapes 5 et 6 de la section "Réglages initiaux" (page 10)

## EDITER/MANUEL

Les fonctions EDITER/MANUEL sont divisées en deux types:

- modification des numéros de programmes existants (PR) (fonctions EDITER); et
- enregistrement manuel d'une chaîne TV sous un numéro de programme déterminé (PR) (fonction MANUEL).

Vous trouverez ci-dessous tous les détails concernant ces fonctions:

### DEPLACER:

Cette fonction permet de changer le numéro de programme (PR) d'une chaîne TV.

### NOMS:

Cette fonction permet d'attribuer un nom (NOMS) à une chaîne TV.

### INSERER:

Cette fonction permet d'ajouter une nouvelle chaîne TV à la liste courante des numéros de programmes (PR) par le biais du numéro CH/CC.

- Vous ne pouvez pas utiliser la fonction INSERER si vous ne connaissez pas le numéro de canal d'un émetteur TV. Utilisez la fonction MANUEL pour enregistrer une chaîne TV sous le numéro de programme (PR).

### EFFACER:

Cette fonction permet de supprimer une chaîne TV de la liste.

### MANUEL:

Cette fonction permet d'enregistrer manuellement une nouvelle chaîne TV sous un numéro de programme (PR).

### Attention

- L'utilisation des fonctions DEPLACER, EFFACER ou INSERER modifie la liste courante des numéros de programmes (PR). Dès lors, les numéros de programmes (PR) de certaines chaînes TV changeront.
- L'utilisation de la fonction MANUEL pour une chaîne verrouillée par le biais de la fonction VERROUILLAGE annule la fonction VERROUILLAGE pour cette chaîne.

- L'utilisation de la fonction MANUEL pour une chaîne TV dont la fonction DECODEUR (EXT-2) est réglée sur OUI remet le réglage de la fonction DECODEUR (EXT-2) sur NON pour cette chaîne.
- Lorsqu'une chaîne TV a déjà été programmée dans PR 99, l'utilisation de la fonction INSERER la supprime.

## ■ Fonctionnement de base

### 1 Sélectionnez EDITER/MANUEL et appuyez ensuite sur OK ou ►

Le menu EDITER apparaît.

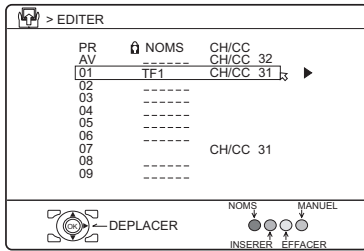

D0038-FR

### 2 Suivez la description de la fonction que vous souhaitez utiliser

### 3 Appuyez sur la touche OK pour valider les réglages

Le menu T-V LINK apparaît.

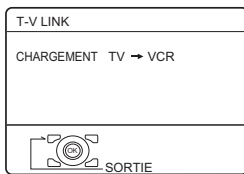

D0005-FR

### Si le magnétoscope raccordé n'est pas compatible T-V LINK:

Appuyez sur la touche TV pour quitter le menu T-V LINK.

Le menu T-V LINK disparaît.

### Si le magnétoscope raccordé à la borne EXT-2 est compatible T-V LINK:

Suivez la procédure "Téléchargement de données vers un magnétoscope" à la page 11 pour transmettre les données de numéros de programme (PR).

- Pour le numéro de programme PR 0, "AV" s'affiche dans la liste des numéros de programmes (PR).
- Un numéro de borne EXT n'apparaît pas dans la liste des numéros de programmes (PR).
- Le numéro CH/CC est un numéro unique pour le téléviseur et correspond au numéro de canal d'un émetteur TV. Pour connaître la relation entre un numéro de chaîne et un numéro CH/CC, voir "Numéros CH/CC" à la page 50.

## ■ DEPLACER

### 1 Appuyez sur les touches ▼/▲ pour sélectionner une chaîne TV

Chaque fois que vous appuyez sur les touches ▼/▲, le numéro de programme (PR) change et l'image de la chaîne TV mémorisée sous ce numéro de programme (PR) apparaît à l'écran.

### 2 Appuyez sur la touche ► pour lancer la fonction DEPLACER

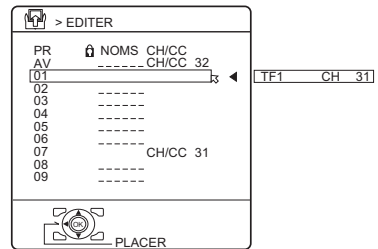

D0030-FR

### 3 Appuyez sur les touches ▼/▲ pour sélectionner un nouveau numéro de programme (PR)

Pour annuler la fonction DEPLACER: Appuyez sur la touche BACK.

### 4 Appuyez sur la touche ◀ pour changer le numéro de programme (PR) d'une chaîne TV et lui attribuer un nouveau numéro (PR)



## ■ EFFACER

### 1 Appuyez sur les touches ▼/▲ pour sélectionner une chaîne TV

Chaque fois que vous appuyez sur les touches ▼/▲, le numéro de programme (PR) change et l'image de la chaîne TV mémorisée sous ce numéro de programme (PR) apparaît à l'écran.

### 2 Appuyez sur la touche jaune pour supprimer la chaîne TV

Cette dernière est alors supprimée de la liste des numéros de programmes (PR).

## ■ NOMS

### 1 Appuyez sur les touches ▼/▲ pour sélectionner une chaîne TV

Chaque fois que vous appuyez sur les touches ▼/▲, le numéro de programme (PR) change et l'image de la chaîne TV mémorisée sous ce numéro de programme (PR) apparaît à l'écran.

### 2 Appuyez sur la touche rouge pour lancer la fonction NOMS

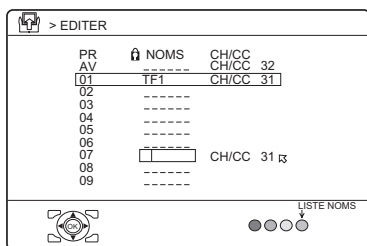

### 3 Appuyez sur les touches ▼/▲ pour sélectionner le premier caractère du nom (NOMS) que vous voulez attribuer à cette chaîne

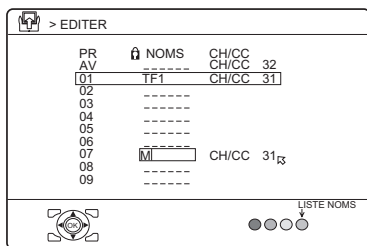

### 4 Appuyez sur la touche bleue pour afficher LISTE NOMS (la liste des noms de chaînes)

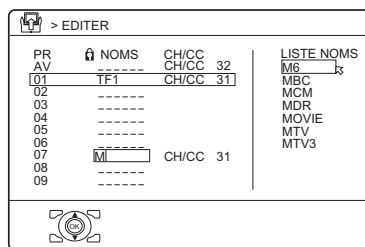

### 5 Appuyez sur les touches ▼/▲ pour sélectionner le nom de la chaîne (NOMS)

**Pour annuler la fonction NOMS:**  
Appuyez sur la touche **BACK**.

### 6 Appuyez sur la touche OK pour attribuer un nom de chaîne (NOMS) à un émetteur TV

- Vous pouvez attribuer un nom de chaîne unique (NOMS) à cet émetteur TV. Après avoir terminé l'étape 3, ne passez pas à l'étape 4. Appuyez sur les touches ◀/▶ pour déplacer le curseur puis sur les touches ▼/▲ pour sélectionner les différents caractères du nom de chaîne (NOMS). Appuyez ensuite sur la touche **OK** pour attribuer ce nom (NOMS) à la chaîne TV.

### Avant d'exécuter l'opération INSERER ou MANUEL

- Si vous enregistrez la chaîne TV d'un émetteur français (système SECAM-L), n'oubliez pas de définir le réglage PAYS sur FRANCE. Si le réglage PAYS n'est pas défini sur FRANCE, effectuez les étapes 1 et 2 de la procédure "AUTO" (page 38) et définissez le réglage PAYS sur FRANCE avant d'appuyer sur la touche **OK**.
- Vous devez disposer pour ce téléviseur d'un numéro CH/CC unique et correspondant au numéro de chaîne d'un émetteur TV. Trouvez le numéro CH/CC correspondant dans le tableau "Numéros CH/CC" à la page 50 en fonction du numéro de chaîne de l'émetteur TV.

- Si le réglage PAYS n'est pas FRANCE, utilisez un numéro CH/CC à deux chiffres. Si le réglage PAYS est FRANCE, utilisez un numéro CH/CC à trois chiffres.

## ■ INSERER

- 1 Appuyez sur les touches ▼/▲ pour sélectionner un numéro de programme (PR) sous lequel vous souhaitez mémoriser une nouvelle chaîne TV
- 2 Appuyez sur la touche verte et lancez ensuite la fonction INSERER

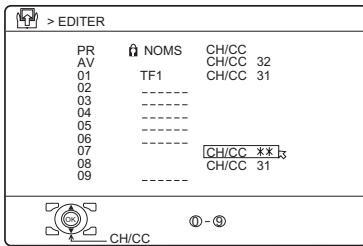

D0034-FR

Pour annuler la fonction INSERER: Appuyez sur la touche **BACK**.

- 3 Appuyez sur les touches ▼/▲ pour sélectionner "CH" ou "CC", puis entrez le numéro CH ou CC restant
- Lorsque le réglage PAYS indique **FRANCE**:  
Sélectionnez "CH1", "CH2", "CC1" ou "CC2".  
Le téléviseur passe en mode mémorisation. Lorsque la mémorisation est terminée, l'image de la chaîne TV apparaît à l'écran.

- Le numéro CH/CC est un numéro attribué à chaque fréquence de radiodiffusion porteuse d'un canal TV. Si le téléviseur ne parvient pas à détecter le canal TV correspondant à la fréquence de radiodiffusion indiquée par le numéro CH/CC, une image "sans signaux" (vierge) apparaît.

## ■ MANUEL

- 1 Appuyez sur les touches ▼/▲ pour sélectionner un numéro de programme (PR) pour une nouvelle chaîne TV
- 2 Appuyez sur la touche bleue pour activer la fonction MANUEL

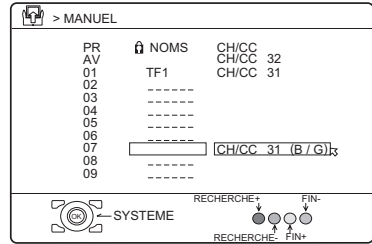

D0035-FR

Pour annuler la fonction MANUEL: Appuyez sur la touche **BACK**.  
A droite, à la suite du numéro CH/CC, s'affiche l'indication **SYSTEME** (système de radiodiffusion) de la chaîne TV.

- 3 Appuyez sur la touche ► pour sélectionner le **SYSTEME** (système de radiodiffusion) d'une chaîne TV que vous souhaitez mémoriser
- Pour les chaînes TV françaises (système **SECAM-L**):  
Définissez le réglage **SYSTEME** sur "L". Si vous sélectionnez une autre valeur que "L", vous ne pourrez recevoir aucune chaîne du système SECAM-L.

### Autres chaînes TV:

Si vous ne connaissez pas le système de radiodiffusion correct, définissez le réglage **SYSTEME** sur "I". Si "I" n'est pas le choix correct, vous n'obtiendrez pas un son normal lorsque le téléviseur détectera une chaîne TV. Dans ce cas, essayez à nouveau de régler correctement la fonction **SYSTEME** pour éviter ce problème.

**4 Appuyez sur la touche verte ou rouge pour rechercher une chaîne**

Le balayage s'arrête lorsque le téléviseur a localisé une chaîne. Cette dernière apparaît alors à l'écran.

**5 Appuyez de manière répétitive sur la touche verte ou rouge jusqu'à ce que la chaîne TV souhaitée apparaisse**

**Si la réception de la chaîne est mauvaise:**

Appuyez sur la touche bleue ou jaune pour obtenir une syntonisation précise de l'émetteur.

**6 Appuyez sur la touche OK pour enregistrer la chaîne TV sous un numéro de programme (PR)**

Le menu normal EDITER s'affiche de nouveau.

## LANGAGE

Le réglage LANGAGE défini à la section "Réglages initiaux" (page 9) peut être modifié.

**1 Sélectionnez LANGAGE et appuyez ensuite sur OK ou ►**

Le menu secondaire de la fonction LANGAGE apparaît.

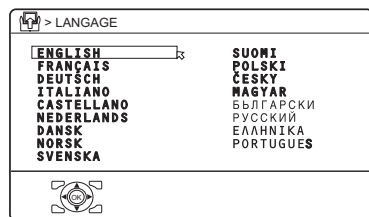

D0002-FR

**2 Appuyez sur les touches ◀/▶ et ▼/▲ pour sélectionner une langue. Appuyez ensuite sur la touche OK**

## DECODEUR (EXT-2)

Si vous avez un décodeur raccordé à un magnétoscope T-V LINK qui est raccordé de son côté à la borne EXT-2, utilisez la fonction DECODEUR (EXT-2) pour décrypter les chaînes TV cryptées.

**1 Mettez le décodeur sous tension**

**2 Affichez la chaîne TV cryptée sur le téléviseur**

Même si le décodeur fonctionne, l'image est brouillée.

**3 Affichez le menu INSTALLATION et sélectionnez DECODEUR (EXT-2)**

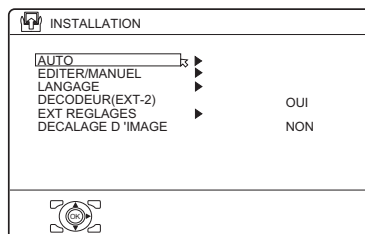

D0029-FR

**4 Appuyez sur les touches ◀/▶ pour sélectionner OUI**

L'image qui s'affiche doit à présent être décryptée.

**Pour annuler la fonction DECODEUR (EXT-2):**

Appuyez sur les touches ◀/▶ pour sélectionner NON.

**5 Appuyez sur la touche OK pour valider le réglage**

Le menu T-V LINK apparaît.

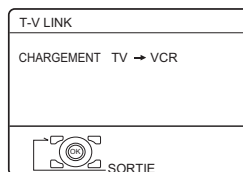

D0005-FR

Vous pouvez envoyer les données des numéros de programmes au VCR à l'aide de la fonction T-V LINK.

## 6 Mettez le magnétoscope sous tension et appuyez ensuite sur la touche OK pour transmettre les données au magnétoscope

Le menu T-V LINK disparaît à la fin de la transmission des données.

## 7 Si une autre de vos chaînes peut être décryptée par le décodeur, répétez les opérations 2 à 6

Si la fonction DECODEUR (EXT-2) est activée ("OUT") mais que vous ne parvenez pas à décrypter la chaîne TV, vérifiez ce qui suit:

- Le décodeur est-il correctement raccordé au magnétoscope, conformément aux instructions fournies dans les manuels d'utilisation du magnétoscope et du décodeur ?
- Le décodeur est-il allumé ?
- La chaîne TV peut-elle être décryptée à l'aide d'un décodeur ?
- Faut-il modifier les réglages du magnétoscope pour pouvoir y raccorder le décodeur ? Vérifiez si le magnétoscope est bien réglé, en vous référant au manuel d'utilisation de ce dernier.

## EXT REGLAGES

### 1 Sélectionnez EXT REGLAGES et appuyez ensuite sur OK ou ►

Le menu EXT REGLAGES apparaît.

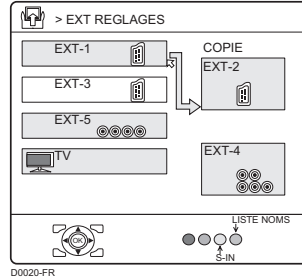

### 2 Suivez les instructions relatives à la fonction que vous désirez utiliser et exécutez la fonction.

#### S-IN:

Vous pouvez apprécier l'image de haute qualité des 2 signaux S-VIDEO (signal Y/C).

#### LISTE NOMS:

Vous pouvez donner un nom à chacun des appareils connectés à chaque borne EXT.

#### COPIE:

Vous pouvez sélectionner la source d'un signal à diffuser par une borne EXT-2.

### ■ S-IN (entrée S-VIDEO)

Vous pouvez raccorder un appareil (par exemple un magnétoscope S-VHS) pour profiter de l'image haute qualité du signal S-VIDEO (signal Y/C).

#### Préparation:

- Avant toute chose, lisez le manuel d'utilisation de l'appareil et la section "Autres préparatifs" à la page 47 pour apprendre comment raccorder l'appareil correctement au téléviseur. Ensuite, suivez le manuel d'utilisation de l'appareil pour le régler de manière qu'il puisse envoyer un signal S-VIDEO (signal Y/C) au téléviseur.
- Ne réglez pas l'entrée S-IN (entrée S-VIDEO) sur une borne EXT raccordée à un appareil qui ne peut pas émettre de signal S-VIDEO (signal Y/C). Si les réglages sont incorrects, aucune image n'apparaîtra.

**1 Appuyez sur la touche ◀/▶ ou ▼/▲ pour sélectionner une EXT borne**

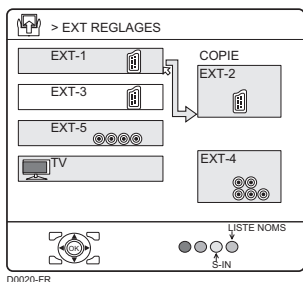

**2 Appuyez sur la touche jaune et réglez l'entrée S-IN (entrée S-VIDEO).**

**Appuyez ensuite sur la touche OK**

Un symbole S-IN (entrée S-VIDEO) s'affiche. Vous pouvez voir un signal S-VIDEO (signal Y/C) au lieu du signal vidéo normal (signal composite).

**Pour annuler le réglage S-IN (entrée S-VIDEO):**

Appuyez sur la touche jaune pour effacer le symbole S-IN (entrée S-VIDEO). Les images du signal vidéo normal (signal composite) réapparaissent.

- La borne EXT-3 ne reconnaît pas le signal S-VIDEO (signal Y/C) et il n'est pas possible de régler S-IN (entrée S-VIDEO) à la borne EXT-3.
- Le réglage de S-IN (entrée S-VIDEO) change le premier caractère, de "E" en "S". Lorsqu'une borne EXT reçoit un signal vidéo normal, "E1", "E2" ou "E5" s'affiche à l'écran. Lorsqu'elle reçoit un signal S-VIDEO, l'écran affiche "S1", "S2" ou "S5"
- Même un appareil qui peut émettre un signal S-VIDEO (Y/C signal) peut émettre un signal vidéo normal (signal composite) selon la manière dont il est programmé. Si une image ne peut pas s'afficher parce l'appareil a été réglé sur S-IN (entrée S-VIDEO), relisez attentivement le manuel d'utilisation pour vérifier les réglages de l'appareil.

**■ LISTE NOMS**

Vous pouvez donner un nom à chacun des appareils connectés à chaque borne EXT. L'attribution d'un nom à une borne EXT entraîne l'affichage du numéro de la borne EXT et de son nom.

**1 Appuyez sur la touche ◀/▶ ou ▼/▲ pour sélectionner une borne EXT**

**2 Appuyez sur la touche bleue pour afficher la liste des noms (LISTE NOMS)**

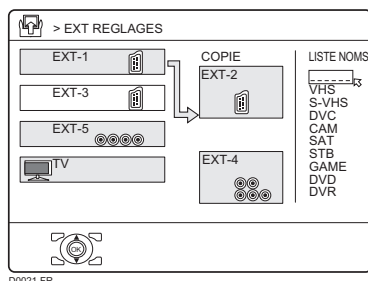

**3 Appuyez sur les touches ▼/▲ pour sélectionner un nom. Appuyez ensuite sur la touche OK**

La LISTE NOMS disparaît et le nom est assigné à l'entrée EXT.

- Vous ne pouvez pas assigner à la borne EXT un nom qui n'apparaît pas dans la liste (LISTE NOMS).

**Pour supprimer un nom attribué à une entrée EXT:**

Sélectionnez un espace vierge.

**4 Appuyez sur la touche OK pour valider le réglage**

## ■ COPIE

Vous pouvez sélectionner la source d'un signal à diffuser par la borne EXT-2.

Vous pouvez faire la même chose pour les signaux de sortie des appareils raccordés à d'autres bornes EXT ou pour l'image et le son d'une chaîne TV que vous regardez.

### 1 Appuyez sur les touches ◀/▶ pour sélectionner la flèche dans le menu

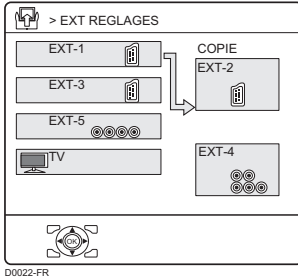

### 2 Appuyez sur les touches ▼/▲ pour sélectionner une borne EXT ou TV. Appuyez ensuite sur la touche OK

La flèche dans le menu représente le débit des signaux. Le côté gauche de la flèche indique la diffusion d'une source de signaux par la borne EXT-2.

#### EXT-1/EXT-3/EXT-5:

Le signal de sortie de l'appareil raccordé à une borne EXT passe par le téléviseur et est diffusé par la borne EXT-2.

#### TV:

L'image et le son de la chaîne TV que vous regardez sont diffusés par la borne EXT-2.

- Pendant la copie, vous ne pouvez pas éteindre le téléviseur. La mise hors tension du téléviseur couperait également l'émission de signaux diffusés par la borne EXT-2.
- Lorsque vous sélectionnez une borne EXT comme sortie, vous pouvez regarder une émission TV ou l'image envoyée par l'autre borne EXT pendant la copie de l'image d'un appareil raccordé à la borne EXT sur un magnétoscope raccordé à la borne EXT-2.
- Les signaux RGB des jeux TV ne peuvent pas être diffusés. Les programmes de télétexte ne peuvent pas être diffusés.

## DECALAGE D'IMAGE

L'image affichée à l'écran se déplace vers le haut, le bas, la gauche et la droite à intervalles réguliers. Afin d'éviter l'effet de rémanence, réglez cette fonction sur RAPIDE ou LENT.

### 1 Sélectionnez DECALAGE D'IMAGE

### 2 Appuyez sur les touches ◀/▶ pour sélectionner un mode

#### NON:

La fonction DECALAGE D'IMAGE est désactivée.

#### LENT:

L'image se déplace toutes les 30 minutes.

#### RAPIDE:

L'image se déplace toutes les 10 minutes.

### 3 Appuyez sur la touche OK

Le menu disparaît.

# Affichage d'un écran d'ordinateur

Ce téléviseur peut servir à visualiser un écran d'ordinateur.

## Raccordement à l'ordinateur

Utilisez un câble D-SUB disponible dans le commerce pour connecter la borne d'entrée PC IN du téléviseur à la borne de sortie analogique RGB de l'ordinateur.

Pour pouvoir écouter le son de l'ordinateur, utilisez un câble RCA disponible dans le commerce pour raccorder la borne d'entrée audio EXT-5 à la borne de sortie audio de l'ordinateur.

Si le son de l'ordinateur est monophonique, raccordez le câble à la borne EXT-5 L.

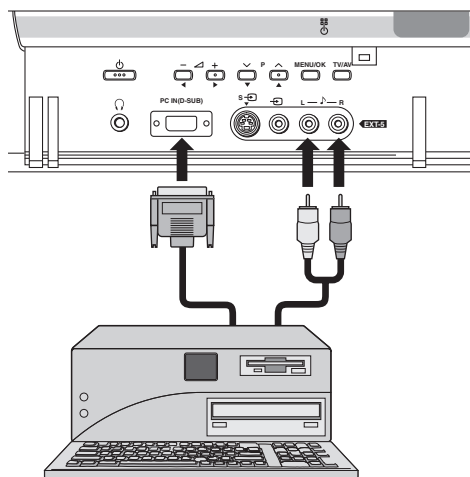

- Consultez le manuel d'utilisation de l'ordinateur pour plus d'informations concernant les connexions du côté ordinateur.
- Vérifiez si les connecteurs sont orientés correctement au moment des connexions.
- Après la connexion, serrez les deux vis pour fixer le connecteur en place.

## Visualisation des images d'un ordinateur

**Démarrez l'ordinateur puis appuyez sur les touches AV or P V/∧ pour sélectionner "PC"**

"PC" vient après EXT-5.

Vous pouvez écouter le son lorsque le son de l'ordinateur est raccorder à la borne d'entrée audio EXT-5.

- Lorsque le son de l'ordinateur est raccorder à la borne EXT-5, vous pouvez écouter le son de l'ordinateur en sélectionnant l'entrée externe EXT-5 mais vous ne pouvez pas regarder les images de l'ordinateur.

## Table des signaux pour chaque type d'ordinateur

Résolution	Fréquence verticale (Hz)	Fréquence horizontale (kHz)
640 × 480 (VGA)	60,0	31,5
1024 × 768 (XGA)	60,0	42,0

\* Seuls les formats ci-dessus sont pris en charge.

\* Même avec les formats ci-dessus et à 60 Hz, certains problèmes peuvent se présenter selon la qualité du signal synchrone. (Il peut arriver, en fonction de la qualité, que certaines images ne s'affichent pas correctement).

\* Les ordinateurs Apple Macintosh\* ne sont pas pris en charge.

### Lorsqu'une image ne s'affiche pas

Avec certains ordinateurs, certains problèmes peuvent être résolus par une modification des réglages.

Contrôlez la fréquence de rafraîchissement de l'ordinateur et réglez-la à 60 Hz.

Les ordinateurs dont la fréquence de rafraîchissement ne peut pas être réglée à 60 Hz ne peuvent pas être utilisés avec ce téléviseur. Reportez-vous au mode d'emploi de l'ordinateur.

\* Apple Macintosh est une marque déposée de Apple Computer, Inc.

# Autres préparatifs

## Raccordement d'appareils externes

Raccordez les appareils au téléviseur en utilisant les raccords adéquats des faces avant et arrière.

### Avant de raccorder tout appareil:

- Lisez les manuels livrés avec les appareils. La méthode de raccordement de certains appareils peut être différente de celle présentée dans le schéma. Il peut également être nécessaire de modifier les réglages de l'appareil en fonction de la méthode de raccordement.
- Mettez tous les appareils hors tension, y compris le téléviseur.
- La section "Spécifications techniques" à la page 54 reprend tous les détails relatifs aux entrées EXT. Si vous voulez raccorder un appareil qui n'est pas repris dans le schéma de raccordement suivant, reportez-vous au tableau pour sélectionner l'entrée EXT la plus appropriée.
- Les câbles de raccordement ne sont pas fournis.

### ■ Raccordement du PC

Pour plus de détails, voir "Table des signaux pour chaque type d'ordinateur" à la page 46.

#### Avant du téléviseur

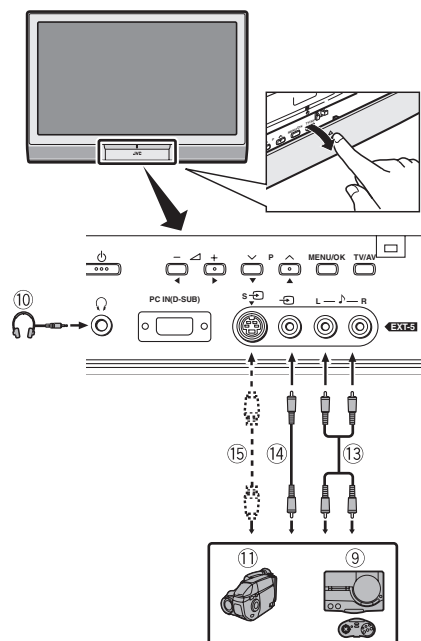

#### Arrière du téléviseur

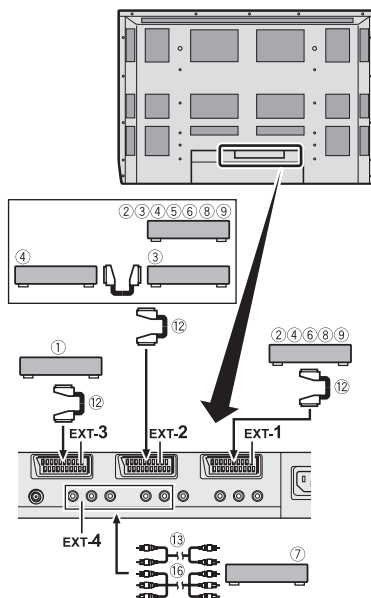

- ① Magnétoscope (signal composite)
- ② Magnétoscope (signal composite/signal S-VIDEO)
- ③ Magnétoscope compatible T-V LINK (signal composite/signal S-VIDEO)
- ④ Décodeur
- ⑤ Lecteur DVD (signal composite/signal S-VIDEO)
- ⑥ Lecteur DVD (signal composite/signal RGB)
- ⑦ Lecteur DVD (signaux vidéo à composantes; Y/Pb/Pr)
- ⑧ Jeu TV (signal composite/signal RGB)
- ⑨ Jeu TV (signal composite/signal S-VIDEO)
- ⑩ Casque d'écoute
- ⑪ Caméra vidéo (signal composite/signal S-VIDEO)
- ⑫ Câble SCART
- ⑬ Câble audio
- ⑭ Câble vidéo
- ⑮ Câble S-VIDEO
- ⑯ Câble d'élément



■ **Appareils pouvant émettre le signal S-VIDEO (signal Y/C), un magnétoscope S-VHS par exemple**

Raccordez l'appareil à une borne EXT.

Vous avez le choix entre un signal S-VIDEO (signal Y/C) et un signal vidéo normal (signal composite). Pour plus de détails sur le fonctionnement de l'appareil, voir "S-IN (entrée S-VIDEO)" à la page 43.

■ **Magnétoscope compatible T-V LINK**

Veillez à toujours raccorder le magnétoscope compatible T-V LINK à la borne EXT-2. Sinon, la fonction T-V LINK ne donnera pas les résultats escomptés.

- Lorsque vous raccordez un magnétoscope compatible T-V LINK à la borne EXT-2, n'oubliez pas de raccorder le décodeur au magnétoscope, faute de quoi la fonction T-V LINK ne fournira pas les résultats escomptés. Après avoir enregistré les chaînes TV sous des numéros de programmes (PR), réglez la fonction DECODEUR (EXT-2) pour le numéro de programme (PR) sur OUI de manière à pouvoir décrypter une chaîne cryptée. Pour plus de détails, voir "EXT REGLAGES" à la page 43.

■ **Raccordement d'un casque d'écoute**

Raccordez un casque muni d'une mini-fiche stéréo (de 3,5 mm de diamètre) à la prise pour casque située sur la face arrière du téléviseur.

- Les haut-parleurs du téléviseur ne diffusent aucun son si un casque d'écoute est connecté.

■ **Emission du signal vidéo/audio par la borne EXT-2**

Vous pouvez changer la sortie du signal vidéo/audio de la borne EXT-2. Cette fonction est utile lors de la copie de données vidéo/audio provenant d'un autre appareil vers le magnétoscope raccordé à la borne EXT-2. Pour plus de détails concernant cette opération, voir "COPIE" à la page 45.

- Les signaux des bornes EXT-4 et PC IN ne peuvent pas être transmis via EXT-2.

■ **Sortie du signal TV par la borne EXT-1**

Le signal vidéo/audio de la chaîne TV que vous regardez est toujours diffusé par la borne EXT-1.

- La modification d'un numéro de programme (PR) modifie également la sortie TV de la borne EXT-1.
- Le signal vidéo/audio d'une borne EXT ne peut pas être diffusé.
- Les programmes de télétexte ne peuvent pas être diffusés.

■ **Raccordement de haut-parleurs/ d'un amplificateur**

Raccordez l'équipement audio souhaité au téléviseur en vous référant au schéma de raccordement d'équipement audio. Vous pouvez utiliser des haut-parleurs avant externes au lieu des haut-parleurs du téléviseur.

**Avant de raccorder tout appareil:**

- Lisez les manuels fournis avec l'amplificateur et les haut-parleurs.
- Mettez le téléviseur et l'amplificateur hors tension.
- Pour empêcher que le magnétisme des haut-parleurs ait un effet négatif sur l'écran du téléviseur, utilisez comme haut-parleurs avant des haut-parleurs équipés d'un blindage magnétique.
- Les câbles de raccordement ne sont pas fournis.

Arrière du téléviseur

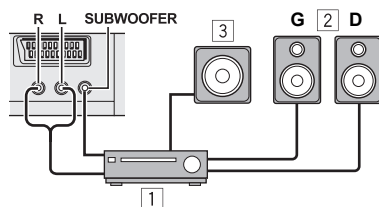

- 1 Amplificateur
- 2 Haut-parleurs avant (de type à blindage magnétique)
- 3 Subwoofer

- La sortie de la prise AUDIO OUT n'est pas interrompue par le raccordement d'un casque au téléviseur. Vous ne pouvez pas couper le son du haut-parleur avant, même si vous raccordez un casque au téléviseur.
- Réglez le volume des haut-parleurs externes à l'aide de l'amplificateur.

- Raccordez le subwoofer servant d'amplificateur.
- Le subwoofer est asservi au volume du téléviseur
- Vous ne pouvez pas raccorder un amplificateur et un subwoofer en même temps.

## ■ Utilisation du haut-parleur du téléviseur comme haut-parleur surround central

Le haut-parleur du téléviseur peut être utilisé comme haut-parleur central en mode Dolby Surround.

Raccordez la borne de sortie AV amp du haut-parleur central à la borne d'entrée CENTRE CH du téléviseur.

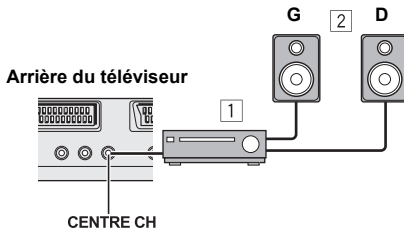

- 1 Amplificateur  
2 Haut-parleurs avant  
(de type à blindage magnétique)

Pour utiliser le haut-parleur du téléviseur comme haut-parleur surround central, configurez le paramètre “HAUT PARLEUR” du menu REGLAGE DU SON sur “SON VOIE CENT.”.

# Numéros CH/CC

Si vous souhaitez utiliser la fonction INSERER de la page 41, localisez dans le tableau suivant le numéro CH/CC correspondant au numéro de chaîne de l'émetteur TV.

CH	Chaîne	CH	Chaîne	CC	Chaîne	CC	Chaîne
CH 02 / CH 202	E2, R1	CH 40 / CH 240	E40, R40	CC 01 / CC 201	S1	CC 31 / CC 231	S31
CH 03 / CH 203	E3, ITALIE A	CH 41 / CH 241	E41, R41	CC 02 / CC 202	S2	CC 32 / CC 232	S32
CH 04 / CH 204	E4, ITALIE B, R2	CH 42 / CH 242	E42, R42	CC 03 / CC 203	S3	CC 33 / CC 233	S33
CH 05 / CH 205	E5, ITALIE D, R6	CH 43 / CH 243	E43, R43	CC 04 / CC 204	S4	CC 34 / CC 234	S34
CH 06 / CH 206	E6, ITALIE E, R7	CH 44 / CH 244	E44, R44	CC 05 / CC 205	S5	CC 35 / CC 235	S35
CH 07 / CH 207	E7, ITALIE F, R8	CH 45 / CH 245	E45, R45	CC 06 / CC 206	S6	CC 36 / CC 236	S36
CH 08 / CH 208	E8, R9	CH 46 / CH 246	E46, R46	CC 07 / CC 207	S7	CC 37 / CC 237	S37
CH 09 / CH 209	E9, ITALIE G	CH 47 / CH 247	E47, R47	CC 08 / CC 208	S8	CC 38 / CC 238	S38
CH 10 / CH 210	E10, ITALIE H, R10	CH 48 / CH 248	E48, R48	CC 09 / CC 209	S9	CC 39 / CC 239	S39
CH 11 / CH 211	E11, ITALIE H+1, R11	CH 49 / CH 249	E49, R49	CC 10 / CC 210	S10	CC 40 / CC 240	S40
CH 12 / CH 212	E12, ITALIE H+2, R12	CH 50 / CH 250	E50, R50	CC 11 / CC 211	S11	CC 41 / CC 241	S41
CH 21 / CH 221	E21, R21	CH 51 / CH 251	E51, R51	CC 12 / CC 212	S12	CC 75 / CC 275	X
CH 22 / CH 222	E22, R22	CH 52 / CH 252	E52, R52	CC 13 / CC 213	S13	CC 76 / CC 276	Y, R3
CH 23 / CH 223	E23, R23	CH 53 / CH 253	E53, R53	CC 14 / CC 214	S14	CC 77 / CC 277	Z, ITALIE C, R4
CH 24 / CH 224	E24, R24	CH 54 / CH 254	E54, R54	CC 15 / CC 215	S15	CC 78 / CC 278	Z+1, R5
CH 25 / CH 225	E25, R25	CH 55 / CH 255	E55, R55	CC 16 / CC 216	S16	CC 79 / CC 279	Z+2
CH 26 / CH 226	E26, R26	CH 56 / CH 256	E56, R56	CC 17 / CC 217	S17		
CH 27 / CH 227	E27, R27	CH 57 / CH 257	E57, R57	CC 18 / CC 218	S18		
CH 28 / CH 228	E28, R28	CH 58 / CH 258	E58, R58	CC 19 / CC 219	S19		
CH 29 / CH 229	E29, R29	CH 59 / CH 259	E59, R59	CC 20 / CC 220	S20		
CH 30 / CH 230	E30, R30	CH 60 / CH 260	E60, R60	CC 21 / CC 221	S21		
CH 31 / CH 231	E31, R31	CH 61 / CH 261	E61, R61	CC 22 / CC 222	S22		
CH 32 / CH 232	E32, R32	CH 62 / CH 262	E62, R62	CC 23 / CC 223	S23		
CH 33 / CH 233	E33, R33	CH 63 / CH 263	E63, R63	CC 24 / CC 224	S24		
CH 34 / CH 234	E34, R34	CH 64 / CH 264	E64, R64	CC 25 / CC 225	S25		
CH 35 / CH 235	E35, R35	CH 65 / CH 265	E65, R65	CC 26 / CC 226	S26		
CH 36 / CH 236	E36, R36	CH 66 / CH 266	E66, R66	CC 27 / CC 227	S27		
CH 37 / CH 237	E37, R37	CH 67 / CH 267	E67, R67	CC 28 / CC 228	S28		
CH 38 / CH 238	E38, R38	CH 68 / CH 268	E68, R68	CC 29 / CC 229	S29		
CH 39 / CH 239	E39, R39	CH 69 / CH 269	E69, R69	CC 30 / CC 230	S30		

CH	Chaîne	CH	Chaîne	CC	Fréquence (MHz)	CC	Fréquence (MHz)
CH 102	F2	CH 141	F41	CC 110	116 - 124	CC 152	391 - 399
CH 103	F3	CH 142	F42	CC 111	124 - 132	CC 153	399 - 407
CH 104	F4	CH 143	F43	CC 112	132 - 140	CC 154	407 - 415
CH 105	F5	CH 144	F44	CC 113	140 - 148	CC 155	415 - 423
CH 106	F6	CH 145	F45	CC 114	148 - 156	CC 156	423 - 431
CH 107	F7	CH 146	F46	CC 115	156 - 164	CC 157	431 - 439
CH 108	F8	CH 147	F47	CC 116	164 - 172	CC 158	439 - 447
CH 109	F9	CH 148	F48	CC 123	220 - 228	CC 159	447 - 455
CH 110	F10	CH 149	F49	CC 124	228 - 236	CC 160	455 - 463
CH 121	F21	CH 150	F50	CC 125	236 - 244	CC 161	463 - 469
CH 122	F22	CH 151	F51	CC 126	244 - 252		
CH 123	F23	CH 152	F52	CC 127	252 - 260		
CH 124	F24	CH 153	F53	CC 128	260 - 268		
CH 125	F25	CH 154	F54	CC 129	268 - 276		
CH 126	F26	CH 155	F55	CC 130	276 - 284		
CH 127	F27	CH 156	F56	CC 131	284 - 292		
CH 128	F28	CH 157	F57	CC 132	292 - 300		
CH 129	F29	CH 158	F58	CC 133	300 - 306		
CH 130	F30	CH 159	F59	CC 141	306 - 311		
CH 131	F31	CH 160	F60	CC 142	311 - 319		
CH 132	F32	CH 161	F61	CC 143	319 - 327		
CH 133	F33	CH 162	F62	CC 144	327 - 335		
CH 134	F34	CH 163	F63	CC 145	335 - 343		
CH 135	F35	CH 164	F64	CC 146	343 - 351		
CH 136	F36	CH 165	F65	CC 147	351 - 359		
CH 137	F37	CH 166	F66	CC 148	359 - 367		
CH 138	F38	CH 167	F67	CC 149	367 - 375		
CH 139	F39	CH 168	F68	CC 150	375 - 383		
CH 140	F40	CH 169	F69	CC 151	383 - 391		

- 
- Lorsque deux numéros CH/CC correspondent à un même numéro de chaîne, sélectionnez l'un ou l'autre en fonction du réglage PAYS. Lorsque le réglage PAYS n'est pas défini comme FRANCE, utilisez un numéro CH/CC à deux chiffres. Lorsque le réglage PAYS est FRANCE, utilisez un numéro CH/CC à trois chiffres.
  - Localisez le numéro CH/CC (CC110 à CC161) correspondant à la chaîne TV (système SECAM-L) d'un émetteur de la télévision câblée française basé sur la fréquence d'émission de la chaîne TV. Si vous ne connaissez pas la fréquence d'émission, contactez la station de télévision par câble.
  - Les numéros CH/CC de CH102-CH169 et CC110-CC161 correspondent aux chaînes TV diffusées par un système SECAM-L. Les autres numéros CH/CC correspondent aux chaînes diffusées par une méthode autre qu'un système SECAM-L.
-

# Guide de dépannage

En cas de problème survenant pendant l'utilisation du téléviseur, veuillez lire attentivement ce "Guide de dépannage" avant de contacter le service technique. Vous pourrez probablement résoudre le problème par vous-même. Par exemple, si la fiche est débranchée de la prise secteur ou si l'antenne TV présente des problèmes, vous pourriez croire que l'anomalie provient du téléviseur.

## Important:

- Ce guide de dépannage ne couvre que les problèmes dont la cause est difficile à déterminer. En cas de problème lors de l'utilisation d'une fonction, lisez attentivement la/les page(s) consacrée(s) à cette fonction, pas le présent guide de dépannage.
- Si les conseils fournis par ce guide de dépannage ne vous permettent pas de résoudre le problème, débranchez le téléviseur et faites appel à un technicien. N'essayez pas de réparer vous-même le téléviseur ou d'en retirer le capot arrière.

## ■ Le téléviseur ne s'allume pas

- La fiche d'alimentation est-elle branchée dans une prise secteur?
- Le témoin d'alimentation est-il allumé? Si ce n'est pas le cas, appuyez sur la touche  $\odot$  du téléviseur.
- N'oubliez pas de régler le sélecteur VCR/TV/DVD sur la position TV. Le téléviseur ne s'allume pas si le sélecteur VCR/TV/DVD est réglé sur la position VCR ou DVD.

## ■ Le téléviseur ne s'éteint pas

- N'oubliez pas de régler le sélecteur VCR/TV/DVD sur la position TV. Il est impossible d'éteindre le téléviseur si le sélecteur VCR/TV/DVD est réglé sur la position VCR ou DVD.

## ■ Pas d'image/pas de son

- Avez-vous sélectionné une chaîne TV dont la réception est extrêmement mauvaise? Dans ce cas, la fonction FOND BLEU s'active, tout l'écran devient bleu et le son est coupé. Si vous voulez quand même regarder cette chaîne, reportez-vous à la description de la fonction "FOND BLEU" à la page 37 pour désactiver la fonction FOND BLEU (NON).
- Un réglage SYSTEME incorrect d'une chaîne TV peut empêcher la diffusion du son. Reportez-vous à la section "EDITER/MANUEL" à la page 38 pour savoir comment utiliser la fonction MANUEL afin d'essayer de modifier le réglage SYSTEME.

## ■ Image de mauvaise qualité

- Si l'image est pleine de parasites (neige), le problème peut se situer au niveau de l'antenne ou du câble d'antenne. Vérifiez les points suivants pour essayer de résoudre le problème:

- Le téléviseur et l'antenne sont-ils correctement raccordés?
- Le câble d'antenne est-il endommagé?
- L'antenne est-elle pointée dans la bonne direction?
- L'antenne elle-même est-elle défectueuse?
- Si le téléviseur ou l'antenne reçoivent des interférences d'autres appareils, des lignes ou des parasites peuvent apparaître dans l'image. Eloignez du téléviseur tout appareil (amplificateur, ordinateur, sèche-cheveux...) susceptible de provoquer des interférences. Vous pouvez aussi essayer de déplacer le téléviseur. Si une tour radio ou un câble à haute tension provoquent des interférences au niveau de l'antenne, contactez votre revendeur local.
- Si le téléviseur reçoit des interférences provenant de signaux réfléchis par des montagnes ou des bâtiments, des images doubles (fantômes) s'affichent. Essayez de changer l'orientation de l'antenne ou remplacez-la par une antenne ayant une meilleure directivité.
- Les réglages SYSTEME COULEUR sont-ils corrects? Reportez-vous à la section "SYSTEME COULEUR" à la page 32 pour essayer de résoudre le problème.
- Les paramètres COULEUR ou LUMIERE sont-ils correctement réglés? Reportez-vous aux sections "LUMIERE" et "COULEUR" à la page 29 pour essayer de les régler correctement.
- Il n'est pas conseillé d'enregistrer du télétexte car l'enregistrement peut ne pas s'effectuer correctement.

- Lorsque vous visualisez les images de logiciels vidéo du commerce, ou des vidéocassettes mal enregistrées, il se peut que le haut de l'image soit déformé. Ceci est dû à la qualité du signal vidéo. Il ne s'agit pas d'un défaut du téléviseur.
  - Ce téléviseur étant conçu pour mettre à profit la résolution de la source vidéo originale, le mouvement risque de paraître artificiel si l'entrée de la source vidéo est constituée de signaux composantes à balayage progressif 625p.  
Dans ce cas, modifiez le réglage de la sortie de l'appareil raccordé en sortie de signal composante à balayage entrelacé 625i. Reportez-vous aux instructions fournies avec l'appareil pour plus d'informations.
- **Son de mauvaise qualité**
- Les réglages GRAVES ou AIGUS sont-ils corrects? Si non, reportez-vous aux sections "GRAVES" ou "AIGUS" à la page 33.
  - Lorsque la réception d'une chaîne TV est mauvaise, le son bilingue ou stéréo peut être difficilement audible. Dans ce cas, reportez-vous à la section "STEREO / I • II" à la page 33 pour rendre le son plus audible en mono.
- **Le téléviseur ne réagit pas à la télécommande**
- Les piles de la télécommande sont-elles déchargées? Reportez-vous à la section "Mise en place des piles dans la télécommande" à la page 8 et remplacez-les par des piles neuves.
  - Avez-vous essayé d'utiliser la télécommande depuis les côtés ou l'arrière du téléviseur, ou à plus de sept mètres de ce dernier? Utilisez la télécommande devant le téléviseur ou à moins de sept mètres.
  - Lorsque vous regardez un programme télétexte, vous ne pouvez pas utiliser les menus. Appuyez sur la touche **TV** pour revenir au programme TV normal et essayez d'utiliser les menus.
  - Si le téléviseur cesse brusquement de fonctionner, appuyez sur la touche  $\odot$  du téléviseur pour l'éteindre. Appuyez à nouveau sur la touche  $\odot$  pour rallumer le téléviseur. Si le téléviseur revient à son état normal, il ne s'agit pas d'une panne.
- **Autres problèmes**
- Lorsque la fonction SLEEP TIMER est activée, le téléviseur se met automatiquement hors tension. Si le téléviseur s'éteint subitement, appuyez sur la touche de veille  $\odot$ /I (Standby) pour tenter de le rallumer. Si le téléviseur revient à son état normal, il ne s'agit pas d'une panne.
  - Lorsque le téléviseur reçoit un signal pour écran large (WSS) ou un signal d'un appareil externe affectant la taille de l'image, le mode ZOOM change automatiquement. Pour revenir au mode ZOOM précédent, appuyez à nouveau sur la touche **ZOOM**.
  - Si vous approchez un appareil magnétisé, un haut-parleur par exemple, de votre téléviseur, l'image risque d'être déformée ou des couleurs non naturelles peuvent apparaître dans les coins de l'écran. Dans ce cas, éloignez l'appareil du téléviseur. Si le problème est dû à des haut-parleurs, remplacez-les par des haut-parleurs à blindage magnétique.
  - Il s'écoule un peu de temps entre une opération telle qu'un changement de chaîne et l'affichage de l'image. Il ne s'agit pas d'une anomalie. C'est le temps nécessaire à la stabilisation de l'image avant son affichage.
  - Le téléviseur peut produire un craquement suite à un changement brusque de température. L'image ou le son peuvent être normaux. Si vous entendez régulièrement des craquements pendant que vous regardez la télévision, d'autres causes peuvent être invoquées. Par mesure de précaution, demandez à un technicien de venir inspecter le téléviseur.
  - Vous ressentez une légère décharge électrique lorsque vous touchez l'écran ; cela provient de son électricité statique. Il s'agit d'un phénomène inévitable dû à la conception du tube image. Il ne s'agit pas là d'un problème du téléviseur. Cette décharge statique n'est absolument pas dangereuse.

# Spécifications techniques

Modèle	PD-42B50BU/PD-42B50BJ
Systèmes de radiodiffusion	CCIR B/G, I, D/K, L
Systèmes couleurs	PAL, SECAM • Les bornes EXT acceptent également le système NTSC 3.58/4.43 MHz.
Canaux et fréquences	IR A-J, E2-E12, E21-E69, S1-S41, X, Y, Z, Z+1, Z+2
Systèmes audio multiplex	Système NICAM (B/G, I, D/K, L), système A2 (B/G, D/K)
Systèmes télétexte	FLOF (Fastext), TOP, WST (Système standard mondial)
Alimentation	110 - 240 V CA, 50 Hz
Consommation électrique	303 W (Veille: 3,0 W)
Taille de l'écran	Zone visible de 106 cm (mesurée en diagonale)
Sortie audio	Puissance de sortie nominale: 10 W + 10 W
Haut-parleurs	Rond 6,6 cm × 4
Sortie EXT-1	Euroconnecteur (21 broches, SCART) • Entrée vidéo, entrée S-VIDEO (Y/C), entrées Audio G/D et entrées RGB disponibles. • Sorties d'émissions TV (Vidéo et Audio G/D) disponibles.
Sortie EXT-2	Euroconnecteur (21 broches, SCART) • Entrée vidéo, entrée S-VIDEO (Y/C), entrées Audio G/D et entrées RGB disponibles. • Sorties vidéo et audio G/D disponibles. • Fonctions T-V LINK disponibles.
Sortie EXT-3	Euroconnecteur (21 broches, SCART) • Entrée vidéo et entrées audio G/D disponibles.
Sortie EXT-4	Connecteurs RCA × 5 • Entrée vidéo, entrée éléments vidéo (Y, Pb, Pr) et entrées audio G/D disponibles. • Signaux 625p, 525p, 1125i et 750p disponibles. Le signal 750p n'est disponible qu'à 60 Hz. • Certains lecteurs DVD peuvent émettre des signaux 625p, 525p et 750p. • 1125i et 750p sont de nouveaux signaux haute définition. Toutefois, les émissions 1125i et 750p ne sont pas encore disponibles en Europe.
Sortie EXT-5	Connecteurs RCA × 3 Connecteur S-VIDEO × 1 • Entrée vidéo, entrée S-VIDEO (Y/C) et entrées audio G/D disponibles.
Sortie AUDIO OUT	Connecteurs RCA × 3 • Différentes sorties audio G/D et une sortie SUBWOOFER sont disponibles. • Niveau de sortie 0,5 V efficaces (rms).
Sortie AUDIO IN	Connecteur RCA × 1 • Une sortie CENTRE CH est disponible.
Sortie PC INPUT	Analogique RGB D-SUB (15 broches) × 1 • Signal PC disponible. Voir page 46 pour les détails relatifs aux signaux possibles.
Prise pour casque d'écoute	Mini-prise stéréo (3,5 mm de diamètre)
Dimensions (L × H × P)	1045 mm × 729 mm × 115 mm (téléviseur uniquement)
Poids	38,3 kg (téléviseur uniquement)
Accessoires	Reportez-vous à la section "Vérification du contenu des conditionnements" à la page 5.

## La conception et les spécifications sont sujettes à modifications sans avis préalable.

Les images affichées à l'écran à l'aide des fonctions ZOOM de ce téléviseur ne peuvent pas être diffusées à des fins commerciales ou de démonstration dans des lieux publics (cafés, hôtels, etc.) sans le consentement des titulaires des droits d'auteur des sources des images originales, ceci constituant une violation de la loi sur les droits d'auteur.

Modèle	PD-35B50BU/PD-35B50BJ
Systèmes de radiodiffusion	CCIR B/G, I, D/K, L
Systèmes couleurs	PAL, SECAM • Les bornes EXT acceptent également le système NTSC 3.58/4.43 MHz.
Canaux et fréquences	IR A-J, E2-E12, E21-E69, S1-S41, X, Y, Z, Z+1, Z+2
Systèmes audio multiplex	Système NICAM (B/G, I, D/K, L), système A2 (B/G, D/K)
Systèmes télétexte	FLOF (Fastext), TOP, WST (Système standard mondial)
Alimentation	110 - 240 V CA, 50 Hz
Consommation électrique	244 W (Veille: 3,0 W)
Taille de l'écran	Zone visible de 91 cm (mesurée en diagonale)
Sortie audio	Puissance de sortie nominale: 10 W + 10 W
Haut-parleurs	Rond 6,6 cm × 4
Sortie EXT-1	Euroconnecteur (21 broches, SCART) • Entrée vidéo, entrée S-VIDEO (Y/C), entrées Audio G/D et entrées RGB disponibles. • Sorties d'émissions TV (Vidéo et Audio G/D) disponibles.
Sortie EXT-2	Euroconnecteur (21 broches, SCART) • Entrée vidéo, entrée S-VIDEO (Y/C), entrées Audio G/D et entrées RGB disponibles. • Sorties vidéo et audio G/D disponibles. • Fonctions T-V LINK disponibles.
Sortie EXT-3	Euroconnecteur (21 broches, SCART) • Entrée vidéo et entrées audio G/D disponibles.
Sortie EXT-4	Connecteurs RCA × 5 • Entrée vidéo, entrée éléments vidéo (Y, Pb, Pr) et entrées audio G/D disponibles. • Signaux 625p, 525p, 1125i et 750p disponibles. Le signal 750p n'est disponible qu'à 60 Hz. • Certains lecteurs DVD peuvent émettre des signaux 625p, 525p et 750p. • 1125i et 750p sont de nouveaux signaux haute définition. Toutefois, les émissions 1125i et 750p ne sont pas encore disponibles en Europe.
Sortie EXT-5	Connecteurs RCA × 3 Connecteur S-VIDEO × 1 • Entrée vidéo, entrée S-VIDEO (Y/C) et entrées audio G/D disponibles.
Sortie AUDIO OUT	Connecteurs RCA × 3 • Différentes sorties audio G/D et une sortie SUBWOOFER sont disponibles. • Niveau de sortie 0,5 V efficaces (rms).
Sortie AUDIO IN	Connecteur RCA × 1 • Une sortie CENTRE CH est disponible.
Sortie PC INPUT	Analogique RGB D-SUB (15 broches) × 1 • Signal PC disponible. Voir page 46 pour les détails relatifs aux signaux possibles.
Prise pour casque d'écoute	Mini-prise stéréo (3,5 mm de diamètre)
Dimensions (L × H × P)	907 mm × 634 mm × 117 mm (téléviseur uniquement)
Poids	30,4 kg (téléviseur uniquement)
Accessoires	Reportez-vous à la section "Vérification du contenu des conditionnements" à la page 5.

### La conception et les spécifications sont sujettes à modifications sans avis préalable.

Les images affichées à l'écran à l'aide des fonctions ZOOM de ce téléviseur ne peuvent pas être diffusées à des fins commerciales ou de démonstration dans des lieux publics (cafés, hôtels, etc.) sans le consentement des titulaires des droits d'auteur des sources des images originales, ceci constituant une violation de la loi sur les droits d'auteur.



**JVC**



**JVC**