

Avertissements

- Utilisez l'appareil en suivant exclusivement cette notice. Comme pour tous les appareils électriques, ces instructions essaient de contempler la plupart des situations possibles. Vous devrez toujours utiliser votre appareil avec bon sens et prudence.
- Cet appareil a été conçu pour la climatisation des locaux domestiques et ne doit pas être destiné à d'autres usages.
- Il est dangereux de modifier ou d'altérer d'une quelconque façon les caractéristiques de l'appareil.
- L'appareil doit être installé selon les normes en vigueur dans le pays de destination.
- Pour les éventuelles réparations, adressez-vous toujours et exclusivement au Centre SAV agréé le plus proche. Les réparations effectuées par un personnel non-agréé peuvent être dangereuses.
- L'appareil ne doit pas être utilisé par des personnes (y compris les enfants) ayant des capacités psychophysiques sensorielles réduites, une expérience ou des connaissances insuffisantes, sans la surveillance vigilante et les instructions d'un responsable de leur sécurité.
Surveiller les enfants pour s'assurer qu'ils ne jouent pas avec l'appareil.
- Si le câble d'alimentation est endommagé, il doit être changé par le fabricant, son service après-vente ou par une personne de qualification similaire.
- Cet appareil doit être relié à une mise à la terre efficace. Si vous avez des doutes, faites contrôler l'installation électrique par un électricien qualifié.
- Évitez d'utiliser des rallonges pour le cordon d'alimentation électrique. En cas de besoin, utilisez exclusivement des rallonges à trois fils à 15 A et 125 V, avec mise à la terre, reconnues UL et certifiées CSA.
- Avant toute opération de nettoyage ou d'entretien, débranchez toujours l'appareil.
- Ne tirez pas sur le cordon d'alimentation électrique pour déplacer l'appareil.
- N'installez pas l'appareil dans des locaux où l'air peut contenir du gaz, de l'huile ou du soufre, ni à proximité de sources de chaleur.
- Ne posez pas d'objets lourds ou chauds sur l'appareil.
- Nettoyez les filtres antibactériens au moins une fois par semaine.
- Évitez d'utiliser des appareils de chauffage tout près du climatiseur.
- L'appareil doit être transporté à la verticale ou, à la limite, incliné mais ne le mettez jamais à l'horizontale.
- Avant le transport, videz complètement de son eau le circuit intérieur. Après le transport, attendez au moins 4 heures avant de mettre l'appareil en marche.
- Les matériaux utilisés pour l'emballage sont recyclables. Il est conseillé, par conséquent, de les déposer dans les bennes prévues pour ce type de déchets.
- Attendre au moins 3 minutes avant de remettre en marche l'appareil après un arrêt ou après avoir changé la position du thermostat.
- **AVERTISSEMENT:** Les changements ou les modifications qui ne sont pas approuvées par le partie responsable pour la conformité pourraient annuler l'autorité de l'utilisateur d'utiliser l'appareil

INFORMATION ENVIRONNEMENTALE: Cette unité contient des fluores à effet de serre couverts par le Protocole de Kyoto. Les opérations d'entretien et d'élimination doivent toujours être effectuées par du personnel spécialisé (R410A, GWP=1975).

**CONSERVEZ LES PRESENTES INSTRUCTIONS
PRODUIT À USAGE DOMESTIQUE UNIQUEMENT**

Description

DESCRIPTION

- | | |
|---|--------------------------------|
| 1 Grille de refoulement de l'air | 10 Cordon d'alimentation |
| 2 Tableau de commande | 11 Bride murale |
| 3 Récepteur télécommande | 12 Tuyau d'évacuation de l'air |
| 4 Roulettes | 13 Embout pour fenêtre |
| 5 Poignées | 14 Cale-roulettes |
| 6 Filtre | 15 Télécommande |
| 7 Grille aspiration air évaporateur | 16 Traverse |
| 8 Logement du tuyau d'évacuation de l'air | 17 Sac d'équipement |
| 9 Tuyau de drainage + bouchon | 18 Sac d'accessoires |
| | 19 Vis pour traverse |

FR

POUR ÉVITER D'ENDOMMAGER L'APPAREIL:

NE JAMAIS TRANSPORTER OU TOURNER L'APPAREIL À L'ENVERS OU SUR LE CÔTÉ. SI CELA SE PRODUIT, ATTENDEZ AU MOINS 6 HEURES AVANT D'ALLUMER L'APPAREIL, TOUTEFOIS IL EST CONSEILLÉ 24 HEURES.

(Après que l'appareil ait été sur son côté, l'huile doit retourner au compresseur pour assurer un bon fonctionnement. Si vous ne respectez pas cette condition (6-24 heures) l'appareil pourrait fonctionner pour une courte période de temps et puis le compresseur tombera en panne en raison d'un manque d'huile)

BRANCHEMENT ELECTRIQUE

Avant de brancher la fiche sur la prise de courant, vérifiez si:

- la tension du secteur correspond à celle indiquée sur la plaque signalétique au dos de l'appareil ;
- la prise et la ligne d'alimentation électrique peuvent supporter la charge requise ;
- La prise est une prise à 3 trous mise à la terre. Si ce n'est pas le cas, vous devez choisir une autre prise.

Le fabricant décline toute responsabilité en cas de non-respect de cette norme sur la prévention des accidents du travail.

Le cordon d'alimentation doit être remplacé exclusivement par un technicien spécialisé.

Vous trouverez ci-après toutes les indications nécessaires pour préparer au mieux le fonctionnement de votre climatiseur. **L'appareil doit toujours être installé en veillant à ce qu'il n'y ait aucun obstacle à l'aspiration et au refoulement de l'air.**

Préparation à l'emploi

CLIMATISATION SANS INSTALLATION

NOTE: Limitez au minimum la longueur et les coudes des tuyaux d'air et évitez les étranglements.

POUR DES BONNES RESULTATS POSITIONNER LA TRAVERSE DANS UNE FENETRE A GOUILLOTINE:

- 1) Placez la traverse sur le seuil de la fenêtre, allongez complètement la traverse à l'intérieur du cadre de la fenêtre, fixez la traverse en utilisant la vis puis baissez la fenêtre sur la traverse. (Si la traverse est trop grande pour la fenêtre, le plastique peut être coupé avec une scie par un professionnel).
- 2) Réglez le tuyau d'évacuation d'air dans le boîtier au dos de l'appareil. Insérez-le comme illustré à la figure **A**.
- 3) Branchez l'embout pour fenêtre **13** à l'autre extrémité du tuyau d'évacuation.

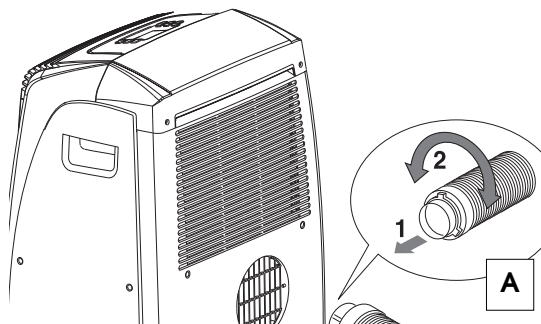

- 4) Insérez l'extrémité de l'embout pour fenêtre du tuyau d'évacuation dans l'orifice de la fenêtre prévu à cet effet (fig. **B**).

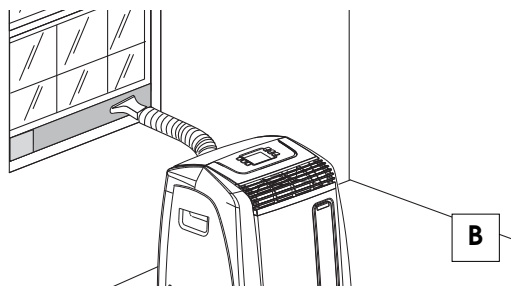

Autres méthodes d'installation:

- Grâce à la vis à ailettes, vous pouvez utiliser la patte avec fenêtres glissantes. Placez le trou vérifiant que une correcte installation soit garantie (voir la figure **C**).

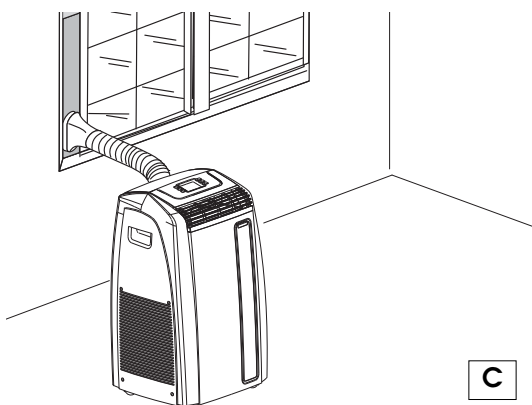

- Si vous avez une fenêtre à battants (figure **D**), suivez les étapes 2 et 3 et placez l'embout pour fenêtre **13** à l'extérieur de la fenêtre pour évacuer l'air chaud.

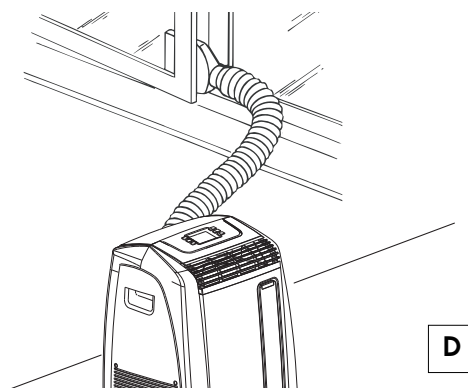

Pour de l'aide avec l'installation, l'utilisation et pour tous les accessoires et les pièces de rechange, veuillez téléphoner notre numéro sans frais pour le service à la clientèle au:

1-800-322-3848 (É.-U. seulement)

1-888-335-6644 (Canada seulement)

01-800-711-8805 (Mexico seulement)

ou visitez notre site Web au

www.delonghi.com

Installation semi-permanente

INSTALLATION SEMI-PERMANENTE

Si vous le désirez, l'appareil peut être aussi installé de manière semi-permanente (Fig. E).

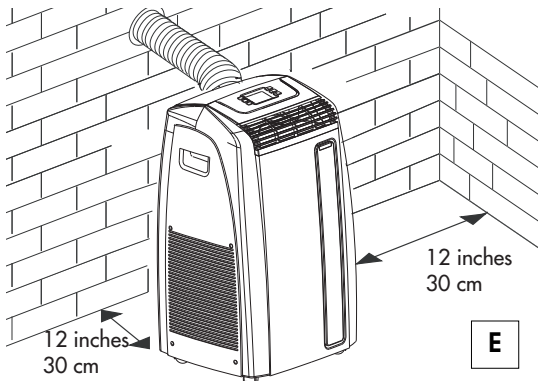

Dans ce cas, vous devrez:

- percer un trou \varnothing 5,25 inches (\varnothing 134 mm) dans un mur communiquant avec l'extérieur ou à travers la vitre d'une fenêtre.

Respectez la mesure de la hauteur et les dimensions du trou indiquées figures F et G.

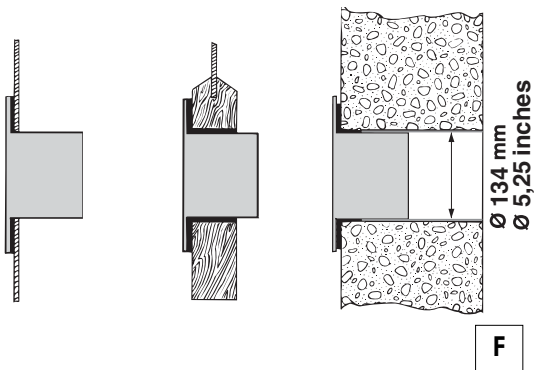

dans la vitre de la fenêtre

dans le socle en bois de la porte-fenêtre

dans le mur: nous conseillons d'isoler la section du mur avec un matériau isolant approprié.

Puisque l'installation de l'appareil nécessite d'outils spéciaux nous vous conseillons de faire installer l'appareil par du personnel qualifié

FR

- Appliquez dans le trou l'accessoire bride **11** fourni avec l'appareil.
- Fixez le tuyau **12** dans le logement prévu à cet effet sur la partie arrière de l'appareil (fig. A page 24).
- Appliquez l'extrémité du tuyau **12** à la bride **11** comme illustré à la fig. G.

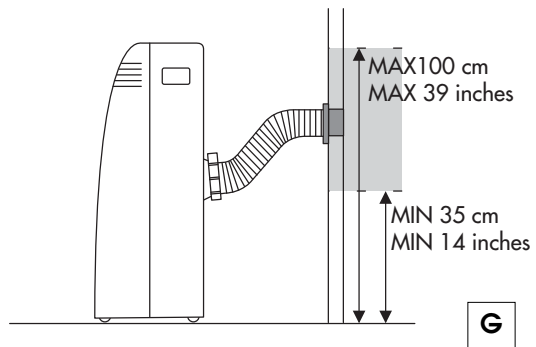

Quand le tuyau (9) n'est pas en place, le trou percé peut être fermé avec le bouchon de la bride (11).

REMARQUE:

Dans le cas d'une installation semi-permanente, nous vous conseillons de laisser une porte légèrement entrouverte il suffit même d'1/2" (1 cm) afin de garantir un renouvellement suffisant de l'air dans la pièce.

Limitez au minimum la longueur et les coudes des tuyaux d'air et évitez les étranglements.

Tableau de commande

LE TABLEAU DE COMMANDE

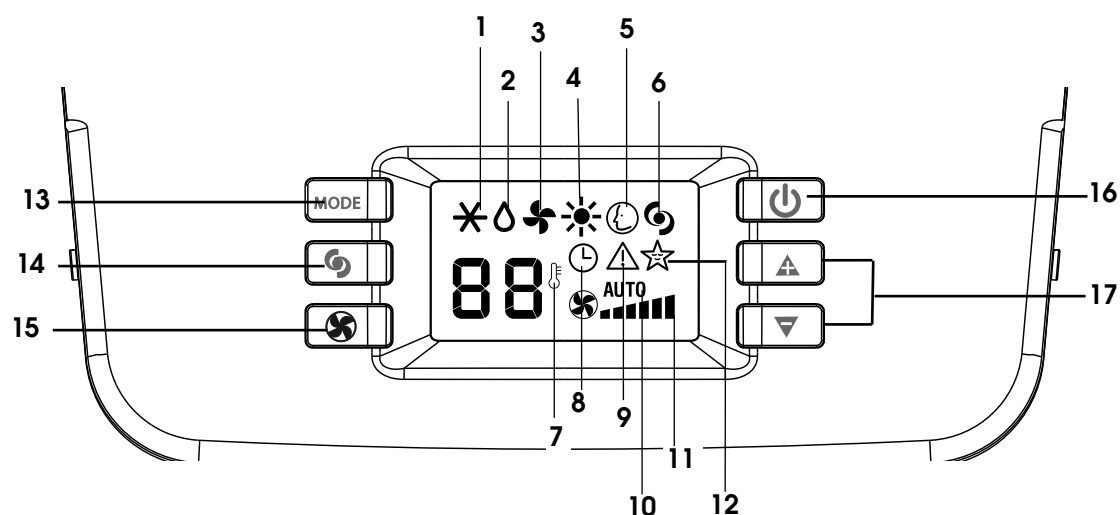

DESCRIPTION DU TABLEAU DE COMMANDE

- | | |
|-----------------------------|--|
| 1 Symbole climatisation | 10 Indicateur AUTOFAN |
| 2 Symbole déshumidification | 11 Indicateur vitesse |
| 3 Symbole ventilation | 12 Symbole fonction SLEEP |
| 4 Symbole chauffage | 13 Touche MODE (sélection des modalités) |
| 5 Symbole fonction SMART | 14 Touche BOOST |
| 6 Symbole fonction BOOST | 15 Touche FAN |
| 7 Indicateur de température | 16 Touche ON/Standby |
| 8 Symbole Timer | 17 Touche incrément (+) et décrément (-) de la température |
| 9 Symbole alarme | |

FONCTIONNEMENT DEPUIS LE TABLEAU DE COMMANDE

Le tableau de commande permet de gérer les principales fonctions de l'appareil mais pour exploiter complètement toutes les potentialités de l'appareil, il faut utiliser la télécommande.

MISE EN MARCHÉ DE L'APPAREIL

- Branchez l'appareil et vérifiez que le bouchon est bien inséré. Deux lignes sur l'afficheur indiquent que l'appareil est en veille (stand-by).
- Appuyez sur la touche  (16) jusqu'à ce que l'appareil se mette en marche, la dernière fonction active au moment de l'arrêt apparaîtra.



- ✓ N'arrêtez jamais le climatiseur en le débranchant directement. Appuyez sur la touche  et attendez quelques minutes avant de le débrancher: l'appareil pourra ainsi effectuer les contrôles qui en vérifient l'état de fonctionnement.

Fonctionnement



MODALITÉ CLIMATISATION

Idéal pour les périodes de touffeur qui imposent une action de rafraîchissement et déshumidification.

Pour programmer correctement cette fonction:

- Appuyez à plusieurs reprises sur la touche **MODE** jusqu'à ce que le symbole Climatisation apparaisse
- Sélectionnez la température à l'aide de la touche ▲ ou ▼ jusqu'à ce que la valeur désirée apparaisse.
- Sélectionnez la vitesse de ventilation désirée en appuyant sur la touche "FAN". Les vitesses disponibles sont 4 :



Vitesse Maximum: pour atteindre le plus rapidement possible la température désirée



Vitesse Moyenne: pour réduire le niveau de bruit tout en maintenant un bon niveau de bien-être



Vitesse Minimum: lorsque vous souhaitez le moins de bruit possible et un maximum d'efficacité énergétique.



AUTO: l'appareil choisit automatiquement la meilleure vitesse de ventilation, en fonction de la température programmée à l'écran.

L'été, les températures les plus adaptées varient de 75°F à 81°F (24 à 27°C). Les températures nettement inférieures à la température extérieure sont déconseillées.



MODALITÉ DÉSHUMIDIFICATION

Idéal pour réduire l'humidité ambiante (saisons intermédiaires, endroits humides, périodes de pluie, etc.)

En modalité déshumidification, l'appareil doit être réglé dans la même configuration que pour la modalité climatisation : le tuyau d'évacuation d'air doit être appliqué sur l'appareil de manière à ce que l'humidité soit évacuée vers l'extérieur.

Pour programmer cette modalité:

- Appuyez à plusieurs reprises sur la touche **MODE** jusqu'à ce que le symbole déshumidification apparaisse.

Cette modalité ne permet pas de sélectionner la vitesse de ventilation, qui est choisie automatiquement par l'appareil.

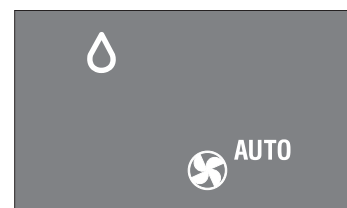

Fonctionnement



MODALITÉ VENTILATION

Cette modalité de fonctionnement n'exige pas d'appliquer le tuyau d'évacuation d'air sur l'appareil.

Pour programmer correctement cette modalité:

- Appuyez à plusieurs reprises sur la touche **MODE** jusqu'à ce que le symbole ventilation apparaisse.
- Sélectionnez la vitesse de ventilation désirée en appuyant sur la touche **FAN**. Les vitesses disponibles sont 3:



Vitesse Maximum: pour obtenir la puissance maximale de ventilation le plus rapidement possible.



Vitesse Moyenne: pour réduire le niveau de bruit tout en maintenant un bon niveau de bien-être



Vitesse Minimum: pour avoir le plus de silence possible

Cette modalité ne permet pas de sélectionner la vitesse AUTO.

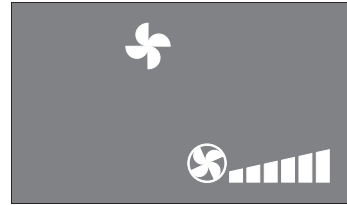

MODALITÉ CHAUFFAGE

DISPONIBLE SEULEMENT SUR CERTAINS MODÈLES

Idéal pour les saisons intermédiaires, lorsque la température extérieure n'est pas particulièrement rigide.

En mode chauffage, il faut appliquer le tuyau d'évacuation d'air. Après avoir sélectionné "Chauffage" il faut attendre quelques minutes avant que l'appareil rechauffe.

Pour programmer correctement cette modalité :

- Appuyez à plusieurs reprises sur la touche **MODE** jusqu'à ce que le symbole chauffage apparaisse.
- Sélectionnez la température à atteindre en appuyant sur la touche **▲** ou **▼** jusqu'à ce qu'apparaisse la valeur désirée.

Cette modalité ne permet pas de sélectionner la vitesse de ventilation, qui est choisie automatiquement par l'appareil.

N.B.:

- Par basse température dans la pièce, l'appareil effectue automatiquement le dégivrage, interrompant momentanément le fonctionnement. Cette opération est affichée à l'écran via le message " Lt ". Pendant ces opérations, il est normal que le bruit de l'appareil soit différent de celui du fonctionnement habituel.
- dans cette modalité, avant que l'appareil ne commence à émettre de l'air chaud, il faudra peut-être attendre quelques minutes.
- dans cette modalité, l'appareil peut effectuer périodi-

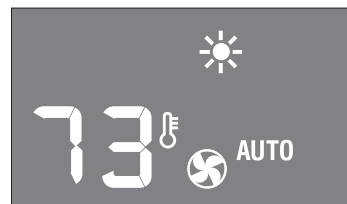

Fonctionnement

quement des cycles brefs de ventilation, même si la température programmée est déjà atteinte.

N.B.:

- Avec beaucoup d'humidité le viseur peut visualiser *Ft*
Vider le circuit intérieur comme indiqué dans le paragraphe " **OPÉRATIONS À LA FIN DE LA SAISON**"

FR



MODALITÉ SMART

L'appareil décidera automatiquement s'il doit fonctionner en climatisation, ventilation ou chauffage.

Pour programmer ces modalités :

- Appuyez à plusieurs reprises sur la touche **MODE** jusqu'à ce que le symbole SMART apparaisse.
- Sélectionnez la vitesse de ventilation désirée.
Pour des motifs de sécurité, si l'appareil marche en mode chauffage, la vitesse de ventilation pourra être différente de **celle que vous aviez programmée**



FONCTION "BOOST"

Idéale pendant l'été pour rafraîchir rapidement la pièce.

Pour programmer ces modalités:

- Appuyez sur la touche .

L'appareil fonctionne en climatisation à la vitesse maximale de ventilation; *tant que cette modalité reste sélectionnée, vous ne pouvez pas programmer de température ni modifier la vitesse de ventilation.*



N.B.:

- Dans la modalité chauffage la fonction *BOOST* n'est pas disponible.

Description de la télécommande

DESCRIPTION DE LA TÉLÉCOMMANDE

- 1 Transmission signal
- 2 Symbole climatisation
- 3 Symbole déshumidification
- 4 Symbole ventilation
- 5 Symbole chauffage
- 6 Symbole fonction SMART
- 7 Indicateur échelle de température sélectionnée
- 8 Température
- 9 Symbole fonction SLEEP
- 10 Symbole fonction BOOST
- 11 Indicateur vitesse de ventilation
- 12 Indicateur AUTOFAN
- 13 Horloge
- 14 Symbole de la minuterie « start-up »
- 15 Symbole de la minuterie « shut-down »
- 16 Touche ON/Stand-by
- 17 Touche MODE (sélection modalité)
- 18 Touche FAN
- 19 Touche incrément (+) et décrément (-) de la température
- 20 Touche OK
- 21 Touche de la minuterie « shut-down »
- 22 Touche sélection °C ou °F
- 23 Touche fonction Sleep
- 24 Touche modalité BOOST
- 25 Touche de la minuterie « start-up »
- 26 Touche "Reset" (retour aux programmations d'origine)

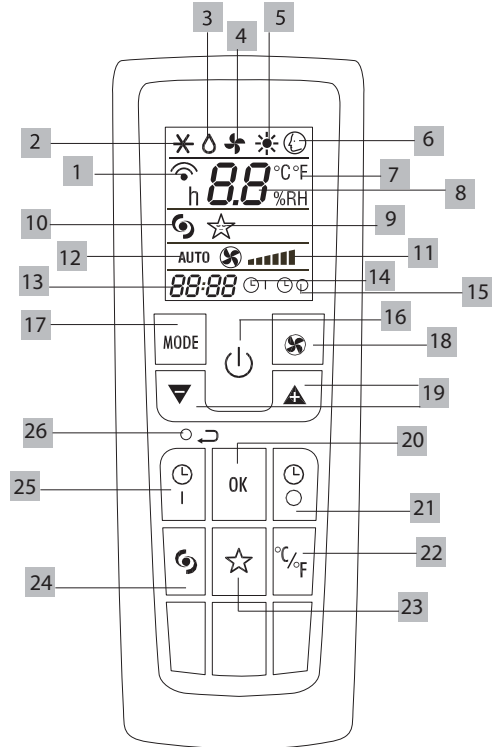

UTILISATION DE LA TÉLÉCOMMANDE

- ✓ Dirigez la télécommande vers le récepteur de signal de l'appareil. La distance maximale entre la télécommande et l'appareil est de 23 ft (7 mètres) (sans aucun obstacle entre la télécommande et le récepteur)
- ✓ Maniez la télécommande **très doucement**: évitez de la faire tomber, de l'exposer aux rayons directs du soleil ou autres sources de chaleur.

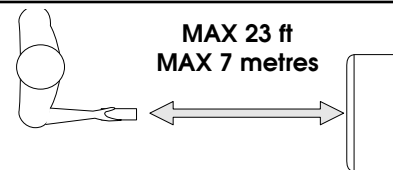

- Cet appareil est conforme à la disposition 15 des règlements FCC. L'utilisation est sujette aux deux conditions suivantes: (1) Cet appareil ne doit pas causer d'interférence nuisibles. (2) Cet appareil doit accepter toutes les interférences reçues, y compris les interférences qui risquent d'en gêner le fonctionnement.
- **Note:** cet équipement a été testé et est conforme avec les limites de dispositif

Utilisation de la télécommande

numérique de classe B en vertu de l'article 15 des règlements du FCC. Ces limites sont conçues afin de fournir une protection raisonnable contre les interférences dommageables dans une installation résidentielle.

- Cet équipement produit, utilise et peut radier de l'énergie radiofréquence et, s'il n'est pas installé et utilisé conformément aux directives et mode d'emploi, pourrait provoquer des interférences dommageables aux communications radio. Cependant, il n'y a aucune garantie que l'interférence ne se produira pas sur une installation particulière. Si cet équipement provoque une interférence dommageable à la réception radio et télévision, laquelle peut être déterminée en éteignant ou allumant l'équipement, l'utilisateur doit essayer de corriger l'interférence grâce aux mesures suivantes:
 - Réorientez ou relocalisez les antennes de réception.
 - Augmentez la distance entre l'équipement et le récepteur.
 - Branchez l'équipement dans une prise sur un circuit différent de celui auquel le récepteur est branché.
 - Consultez le service à la clientèle ou un technicien professionnel radio/télévision pour de l'aide. Les changements ou les modifications qui ne sont pas approuvées par le partie responsable pour la conformité pourraient annuler l'autorité de l'utilisateur d'utiliser l'appareil.

FR

INTRODUCTION OU REMPLACEMENT DES PILES

- Retirez le couvercle au dos de la télécommande.
- Introduisez deux piles "AAA" de 1,5 V en les mettant dans la bonne position (voir les instructions à l'intérieur du compartiment piles).
- Refermez le couvercle.

Si vous remplacez ou si vous détruisez la télécommande, retirez les piles et jetez-les conformément aux lois en vigueur car elles nuisent à l'environnement.

Attention: Ne mélangez pas les piles usées et les piles neuves. Ne mélangez pas les piles alcalines et les piles standard (au zinc et carbone) ou rechargeables (au nickel et cadmium). Ne jetez pas les piles au feu : elles pourraient fuir ou exploser. Si vous prévoyez ne pas utiliser la télécommande pendant une longue période, retirez les piles.

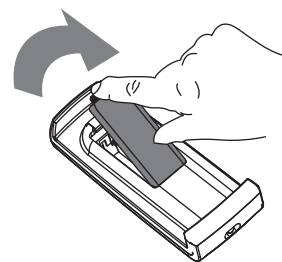

PROGRAMMER L'HEURE EXACTE

Après avoir introduit les piles, l'horloge de l'écran clignotera tant que l'heure exacte ne sera pas programmée.

Effectuez les opérations suivantes:

- Appuyez sur la touche ▲ ou ▼ jusqu'à atteindre l'heu-

Utilisation de la télécommande

re exacte. En maintenant la pression sur la touche, vous activez le défilement automatique des minutes, puis des dizaines de minutes, puis des heures.

- Dès que vous atteignez l'heure exacte, relâchez la touche et appuyez sur **OK** pour confirmer.
- Pour annuler la programmation de la télécommande et revenir aux programmations d'origine, appuyez légèrement, avec la pointe d'un crayon ou d'un stylo, sur le bouton reset.

UTILISATION DE LA TELECOMMANDE

La première partie des commandes disponibles sur la télécommande correspond exactement au tableau de commande de l'appareil. Référez-vous par conséquent aux instructions du chapitre

Fonctionnement à partir du tableau de commande

pour allumer l'appareil et sélectionner la modalité de fonctionnement (**CLIMATISATION, DÉSHUMIDIFICATION, VENTILATION, CHAUFFAGE** ou **SMART**) et la vitesse de ventilation.

La section qui suit illustre les fonctions supplémentaires concernant les commandes situées dans le bas de la télécommande.

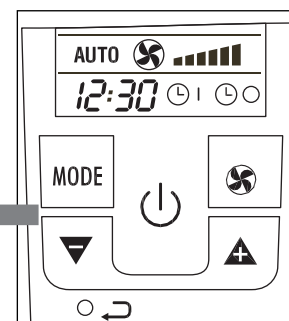
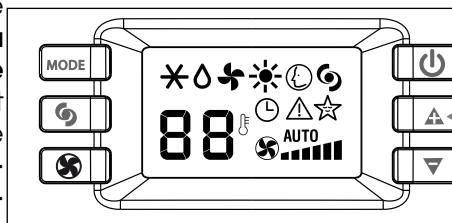

FONCTION "BOOST"

Idéale pendant l'été pour rafraîchir rapidement la pièce.

Pour programmer ces modalités:

- Appuyez sur la touche .

L'appareil fonctionne en climatisation à la vitesse maximale de ventilation; *tant que cette modalité reste sélectionnée, vous ne pouvez pas programmer de température ni modifier la vitesse de ventilation.*

N.B.:-Dans la modalité chauffage la fonction *BOOST* n'est pas disponible.

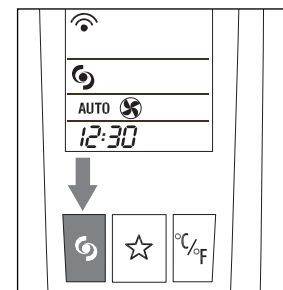

FONCTION SLEEP

Cette modalité de fonctionnement est idéal pendant la nuit car il réduit progressivement le fonctionnement de l'appareil avant de l'arrêter au bout de 8 heures. Pour programmer correctement cette modalité:

- Sélectionnez le fonctionnement (climatisation, déshumidification au smart) comme illustré plus haut.
- Appuyez sur la touche . L'appareil fonctionne dans la

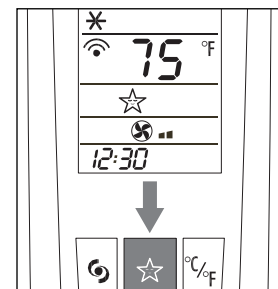

Utilisation de la télécommande

modalité précédemment sélectionnée, à petite vitesse de ventilation.

La fonction SLEEP permet de maintenir la pièce à la température idéale et d'éviter une hausse ou une baisse excessive de celle-ci ou du taux d'humidité en fonctionnement silencieux. La vitesse de ventilation est toujours au minimum, tandis que la température de la pièce ou le taux d'humidité varie graduellement selon les exigences de bien-être. En modalité climatisation, la température augmente de 2°F (1°C) au bout de 60 minutes et d'un autre degré au bout de 2 heures. En modalité déshumidification, la capacité déshumidifiante de l'appareil est partiellement réduite chaque heure pendant les deux premières heures. En modalité chauffage, la température baisse de 1°C chaque heure, pendant 3 heures. La ventilation est automatique.



SÉLECTION DE L'ÉCHELLE DE TEMPÉRATURE

Si vous appuyez sur la touche , l'appareil commutera l'affichage de la température de Centigrade à Fahrenheit et vice versa.





PROGRAMMATION DE LA MINUTERIE

Cette fonction vous permet de programmer les horaires de fonctionnement que vous désirez.







Programmation de la mise en marche

- Appuyez sur la touche .

L'heure de mise en marche et le message () clignotent sur l'écran de la télécommande.

- Appuyez sur les touches  ou  pour programmer l'heure de mise en marche désirée.
- Après avoir atteint l'heure désirée, appuyez sur la touche **OK** pour confirmer: l'écran de la télécommande affiche le message () tandis que l'écran de l'appareil affiche le  indiquant que la minuterie est en marche.

Programmation de l'arrêt

- Appuyez sur la touche . L'heure d'arrêt et le message () clignotent sur l'écran de la télécommande.
- Appuyez sur les touches  ou  pour programmer l'heure d'arrêt désirée.
- Après avoir atteint l'heure désirée, appuyez sur la touche **OK** pour confirmer: l'écran de la télécommande affiche le message () tandis que l'écran de l'appareil affiche le symbole  indiquant que la minuterie est en marche.

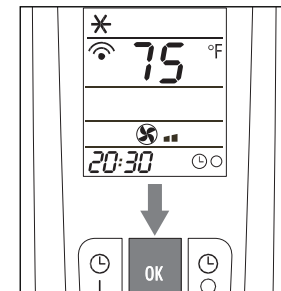
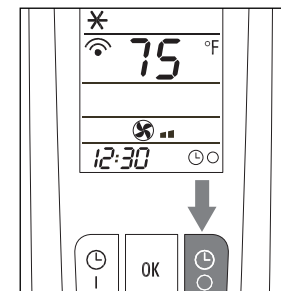
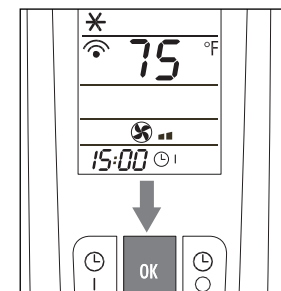
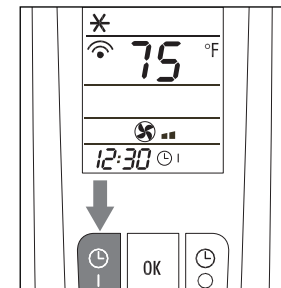
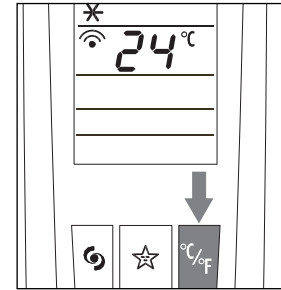

FR

Autodiagnostic

AUTODIAGNOSTIC

L'appareil est doté d'un système d'autodiagnostic qui identifie certaines anomalies de fonctionnement. Les messages d'erreur sont affichés à l'écran de l'appareil.

SI L'ÉCRAN AFFICHE.....

QUE FAIRE ?



LOW TEMPERATURE
(hors-gel)

L'appareil possède un dispositif de décongélation qui prévient la formation excessive de glace dans les composants internes.

L'appareil repart automatiquement dès que le dégivrage est terminé.



FULL TANK
(bac plein)

Voir page 36
"opération à la fin de la saison"



PROBE FAILURE
(sonde détériorée)

Si ce message est affiché, contactez le SAV agréé le plus proche.

Conseils

Voici quelques conseils pratiques pour obtenir un rendement optimal de votre climatiseur :

- fermez toutes les portes et les fenêtres de la pièce à climatiser, sauf dans le cas d'une installation à travers un trou percé dans le mur. Dans ce cas, il est conseillé de laisser une porte ou une fenêtre entrebâillée afin de garantir un bon renouvellement de l'air dans la pièce.

- N'obstruez pas le passage de l'air **7** à travers les grilles **1** .
- Assurez-vous qu'il n'y a pas de sources de chaleur dans la pièce.
- N'utilisez pas l'appareil dans des endroits très humides (buanderie)
- N'utilisez pas l'appareil à l'extérieur.

FR

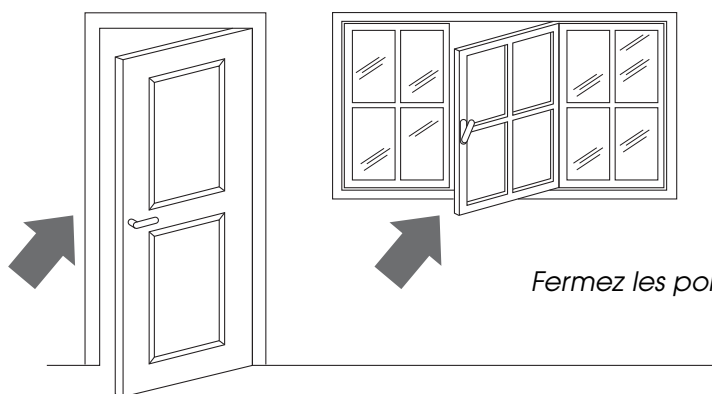

Fermez les portes et les fenêtres

- Pour garantir un fonctionnement extrêmement économique de votre climatiseur, n'exposez pas la pièce aux rayons directs du soleil: fermez les rideaux et/ou baissez partiellement les stores.
- Ne posez pas d'objets sur le climatiseur.

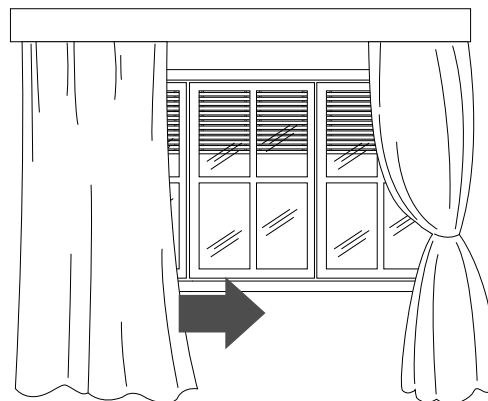

Baissez les stores ou fermez les rideaux

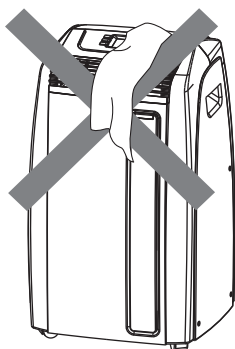

Quand vous utilisez l'appareil ne le couvrez pas

- Contrôlez si le climatiseur est positionné sur un sol parfaitement plat. Placez éventuellement les 2 cale-roulettes **14** sous les roulettes **4** .

Nettoyage

Avant toute opération de nettoyage ou d'entretien, arrêtez l'appareil en appuyant sur la touche ON/STAND-BY et débranchez toujours l'appareil.

NETTOYAGE DE LA CARROSSERIE

Nous vous conseillons de nettoyer l'appareil avec un simple chiffon humide et de l'essuyer avec un chiffon sec. Pour des raisons de sécurité, ne nettoyez jamais le climatiseur avec de l'eau.

Précautions

N'utilisez jamais d'essence, d'alcool ni de solvant pour le nettoyage. Ne vaporisez jamais de liquide insecticide ou similaire.

NETTOYAGE DES FILTRES À AIR

Afin de maintenir intacte l'efficacité de votre climatiseur, nous vous conseillons de nettoyer le filtre antipoussière chaque semaine de fonctionnement. Le filtre se trouve au niveau de la grille d'aspiration et cette grille est à son tour le siège du filtre. Pour le nettoyage des filtres, il sera donc nécessaire de:

1. retirer le filtre antipoussière en l'extrayant par le haut (figure H).
2. Aspirez la poussière qui s'est déposée sur le filtre. Si le filtre est très sale, plongez-le dans de l'eau tiède et rincez-le plusieurs fois. La température de l'eau doit être inférieure à 104°F (40°C).

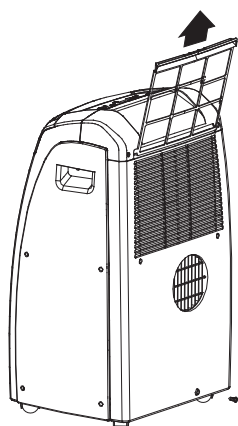

H

Après l'avoir lavé, laissez-le sécher et remettez-le à sa place.

CONTRÔLES AU DÉBUT DE LA SAISON

Vérifiez si le cordon d'alimentation et la prise sont parfaitement intacts et assurez-vous que la mise à la terre est efficace.

OPÉRATIONS À LA FIN DE LA SAISON

- Pour vider complètement de son eau le circuit intérieur, retirez le bouchon (figure I).
- Laissez couler toute l'eau résiduelle dans une bassine et remettez le bouchon.
- Nettoyez le filtre et faites-le bien sécher avant de le remonter.

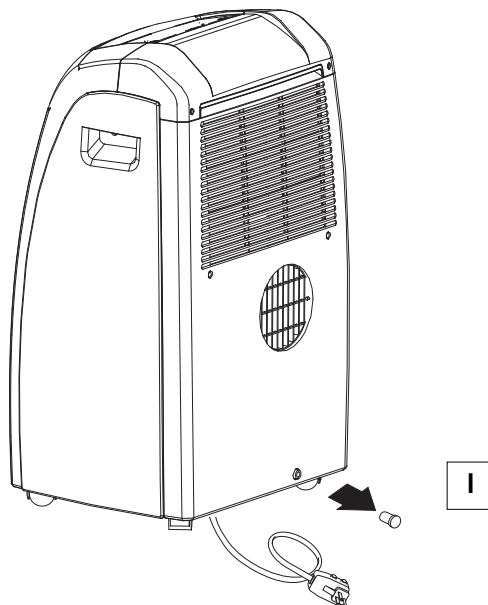

SAC D'EQUIPEMENT/SAC D'ACCESSORIES

Afin de bien entreposer l'appareil à la fin de la saison d'utilisation, il est recommandé de le couvrir du sac d'équipement **17** et de ranger les accessoires dans le sac **18**.

Si quelque chose ne marche pas ...

REMARQUE:

NE JAMAIS TRANSPORTER OU TOURNER L'APPAREIL À L'ENVERS OU SUR LE CÔTÉ. SI CELA SE PRODUIT ATTENDEZ AU MOINS 6 HEURES AVANT D'ALLUMER L'APPAREIL, TOUTEFOIS IL EST CONSEILLÉ 24 HEURES. (Après que l'appareil ait été sur son côté, l'huile doit retourner au compresseur pour assurer un bon fonctionnement. Si vous ne respectez pas cette condition (6-24 heures) l'appareil pourrait fonctionner pour une courte période de temps et puis le compresseur tombera en panne en raison d'un manque d'huile.)

FR

PROBLÈMES	CAUSES	SOLUTIONS
Le climatiseur ne démarre pas.	<ul style="list-style-type: none"> • Pas de courant. • La protection du circuit s'est déclenchée. • Le dispositif de sécurité de la fiche s'est déclenché • Le dispositif de sécurité de l'appareil s'est déclenché. 	<ul style="list-style-type: none"> • Branchez dans une prise de courant. • Rétablir le courant. • Réarmez la fiche. • Attendez 30 minutes, si le problème persiste, appelez votre Centre SAV.
Le climatiseur ne marche que peu de temps.	<ul style="list-style-type: none"> • Le tuyau d'évacuation de l'air est sous contrainte. • Le tuyau d'évacuation de l'air est obstrué. • Le tuyau d'évacuation de l'air est excessivement replié. 	<ul style="list-style-type: none"> • Défaites la constriction du e tuyau d'évacuation de l'air chaud. • Retirez les obstructions du tuyau d'évacuation de l'air. • Éliminez les coudes de faible rayon.
Le climatiseur fonctionne mais il ne rafraîchit pas la pièce.	<ul style="list-style-type: none"> • Une fenêtre est ouverte. • Il y a des sources de chaleur dans la pièce (réchaud, lampe etc.). • Le boyau d'échappement d'air chaud est détaché. • Les filtres à air sont obstrués. 	<ul style="list-style-type: none"> • Fermez les fenêtres. • Éliminez la source de chaleur. • Remettez le boyau d'échappement en place. • Nettoyez ou remplacez les filtres.
Pendant le fonctionnement, l'appareil génère une odeur désagréable dans la pièce.	<ul style="list-style-type: none"> • Le filtre antipoussière et (dans sur les modèles qui les prévoient) le filtre à ions d'argent et le filtre 3M® sont encrassés. 	<ul style="list-style-type: none"> • Nettoyez ou remplacez les filtres comme indiqué précédemment.
Le climatiseur ne fonctionne pas pendant 3 minutes environ après la remise en marche.	<ul style="list-style-type: none"> • Pour protéger le compresseur, un dispositif interne retarde la mise en marche d'environ 3 minutes après la remise en marche. 	<ul style="list-style-type: none"> • Attendez. Ce laps de temps après la remise en marche fait partie du fonctionnement normal.
L'écran affiche LE / PF / FE .	<ul style="list-style-type: none"> • L'appareil est muni d'un système d'auto-diagnostic qui permet l'identification de quelques anomalies de fonctionnement. 	<ul style="list-style-type: none"> • Référez-vous au chapitre autodiagnostic.
L'appareil ne chauffe pas	<ul style="list-style-type: none"> • L'appareil commence à émettre de l'air chaud après quelques minutes. 	<ul style="list-style-type: none"> • Attendre. Ce retard fait partie du fonctionnement normal.

Caractéristiques techniques

CARACTÉRISTIQUES TECHNIQUES

Tension d'alimentation	voir plaque signalétique
Puissance max. absorbée en climatisation	"
Puissance max. absorbée en chauffage	"
Réfrigérant	"
Puissance réfrigérante	"

CONDITIONS DE FONCTIONNEMENT CONSEILLÉES

Température dans la pièce en climatisation 69,8 ÷ 95°F (21° ÷ 35°C)
Température dans la pièce en chauffage 50° ÷ 77°F (10° ÷ 25°C)

Le transport, la charge, le nettoyage, la récupération et l'évacuation du réfrigérant doivent être effectués exclusivement par les centres de service agréés par le fabricant.

La démolition de l'appareil doit être exécutée exclusivement par du personnel spécialisé agréé par le Fabricant.

NE JAMAIS TRANSPORTER OU TOURNER L'APPAREIL À L'ENVERS OU SUR LE CÔTÉ. SI CELA SE PRODUIT ATTENDEZ AU MOINS 6 HEURES AVANT D'ALLUMER L'APPAREIL, TOUTEFOIS IL EST CONSEILLÉ 24 HEURES. (Après que l'appareil ait été sur son côté, l'huile doit retourner au compresseur pour assurer un bon fonctionnement. Si vous ne respectez pas cette condition (6-24 heures) l'appareil pourrait fonctionner pour une courte période de temps et puis le compresseur tombera en panne en raison d'un manque d'huile).

Cet appareil est équipé d'un cordon d'alimentation avec une fiche de branchement à trois broches (pour liaison à la terre). La fiche de branchement doit être branchée sur une prise de courant convenablement installée et reliée à la terre conformément aux prescriptions des codes et règlements locaux en vigueur. Ne jamais modifier la fiche de branchement de l'appareil. Si la configuration de la fiche de branchement ne permet pas son branchement sur la prise de courant, il sera nécessaire de faire installer une prise de courant adéquate par un électricien qualifié. Si les caractéristiques de la source d'alimentation électrique de la résidence ne correspondent pas aux spécifications ci-dessus, ou en cas d'incertitude quant à la qualité de la liaison à la terre, demander à un électricien qualifié ou à la compagnie de distribution d'électricité d'inspecter l'installation électrique et d'effectuer tout travail correctif nécessaire.

FICHE DE SÛRETÉ

L'appareil est doté d'une fiche de sûreté qui protège le cordon d'alimentation.

En cas de coupure de courant, débranchez l'appareil et assurez-vous que le cordon d'alimentation n'est pas abîmé. Si le cordon d'alimentation est abîmé, adressez-vous à un centre SAV pour le remplacer. Si les coupures sont fréquentes et que le cordon n'est pas abîmé, adressez-vous à un électricien qualifié.

FONCTIONNEMENT DE LA FICHE DE SÛRETÉ

Si le dispositif de sécurité incorporé dans la fiche se déclenche et coupe le courant électrique, assurez-vous que le cordon d'alimentation et la fiche ne sont pas endommagés.

Si le cordon est intact, redémarrez l'appareil en appuyant sur la touche "RESET". Pour vérifier le bon fonctionnement de la fiche, appuyez périodiquement sur la touche "TEST" et assurez-vous que l'appareil s'arrête. Si ce n'est pas le cas, contactez un centre SAV. Pour rétablir le fonctionnement, appuyez sur "RESET"

Garantie limitée

De'Longhi est le distributeur de électroménagers de marque Kenwood.
Cette garantie s'applique à tous les électroménagers portant les marques
De'Longhi ou Kenwood.

Garantie limitée

FR

Nous garantissons que chaque CLIMATISEUR de DeLonghi est exempt de défauts de matériau et de fabrication. À compter de la date d'achat, notre obligation selon cette garantie est d'offrir deux (2) années de pièces de rechange et de main-d'œuvre gratuites sur le CLIMATISEUR entier, avec quatre (4) années supplémentaires de pièces de rechange gratuites pour le système scellé consistant en le compresseur, l'évaporateur, le condenseur et les tubes frigorifiques connectés à l'usine. La main-d'œuvre et toutes les autres pièces pendant les quatre (4) années supplémentaires de garantie doivent être payées par le propriétaire. Tout CLIMATISEUR devant être réparé doit être expédié à un centre de réparation autorisé de DeLonghi aux frais du propriétaire et De'Longhi encourra alors les frais du transport de retour. Après les six (6) premières années de possession, tous les frais (pour les pièces de rechange, la main-d'œuvre et le transport) devront être payés par le propriétaire de l'appareil. Cette garantie ne s'appliquera que si le CLIMATISEUR est utilisé conformément aux instructions de l'usine qui l'accompagnent et sur un circuit électrique à courant alternatif (c.a.). Cette garantie remplace toute autre garantie et représentation, explicite ou implicite, et toute autre obligation ou responsabilité de notre part. Nous n'autorisons aucune autre personne ou société à assumer, en notre nom, des obligations associées à la vente ou l'utilisation de notre CLIMATISEUR. Cette garantie ne s'appliquera ni aux CLIMATISEURS qui ont été réparés ou modifiés en dehors de notre usine ni aux CLIMATISEURS qui ont fait l'objet d'une mauvaise utilisation, d'une négligence ou d'accidents.

Si des réparations sont nécessaires, consultez les coordonnées ci-dessous:

Résidents des É.-U. :

Veuillez appeler, sans frais, notre ligne téléphonique au **1-800-322-3848**
ou visitez notre site Web à www.delonghi.com

Résidents des CANADA:

Veuillez appeler, sans frais, notre ligne téléphonique au **1-888-335-6644**
ou visitez notre site Web à www.delonghi.com

Résidents du MEXIQUE:

Veuillez appeler, sans frais, notre ligne téléphonique au **01-800-711-8805**
ou visitez notre site Web à www.delonghi.com

La garantie ci-dessus remplace toutes les autres garanties et représentations explicites. Toutes les garanties implicites sont limitées à la période de garantie applicable établie ci-dessus. Cette limitation ne s'applique pas si vous concluez un contrat d'extension de garantie avec De'Longhi. Certains états ou provinces n'autorisent pas les limitations sur la durée des garanties implicites. Par conséquent, les exclusions ci-dessus peuvent ne pas s'appliquer à vous. De'Longhi n'autorise aucune personne ni société à assumer des responsabilités en association avec la vente ou l'utilisation de ses appareils.

Comment s'appliquent les lois du pay ou de la province?

Cette garantie vous donne des droits juridiques précis et vous pouvez également avoir d'autres droits qui peuvent varier d'un pay à un autre ou d'une province à une autre.