

# SHARP®

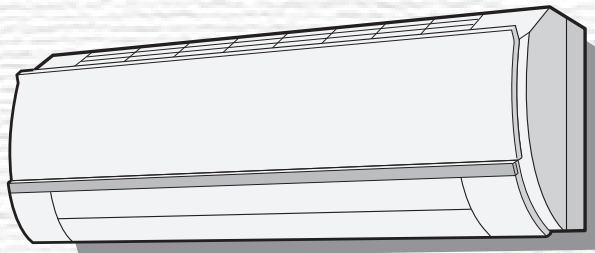

**EUROVENT**  
CERTIFIED PERFORMANCE



*Uses Refrigerant R410A*

**INDOOR UNIT**

**AY-XPC7JR  
AY-XPC9JR  
AY-XPC12JR**



Device of this mark is a trademark of Sharp Corporation.  
Plasmacluster is a registered trademark or a trademark of Sharp Corporation.

**SPLIT TYPE  
ROOM AIR CONDITIONER  
OPERATION MANUAL**

**ENGLISH**

**CLIMATISEUR INDIVIDUEL  
EN DEUX PARTIES  
MODE D'EMPLOI**

**FRANÇAIS**

**ACONDICIONADOR DE AIRE  
DE DOBLE SERVICIO  
MANUAL DE INSTRUCCIONES**

**ESPAÑOL**

**CONDIZIONATORE D'ARIA  
DA CAMERA TIPO SPLIT  
MANUALE DI ISTRUZIONI**

**ITALIANO**

**ZWEITEILIGES  
KLIMAGERÄT  
BEDIENUNGSANLEITUNG**

**DEUTSCH**

**ΑΙΡΚΟΝΤΙΣΙΟΝ ΔΩΜΑΤΙΟΥ  
ΤΥΠΟΥ SPLIT  
ΕΓΧΕΙΡΙΔΙΟ ΛΕΙΤΟΥΡΓΙΑΣ**

**ΕΛΛΗΝΙΚΑ**

**AR CONDICIONADO DE SALA  
DE DUAS UNIDADES  
MANUAL DE OPERAÇÃO**

**PORTUGUÊS**



Attention: Your product is marked with this symbol. It means that used electrical and electronic products should not be mixed with general household waste. There is a separate collection system for these products.

## A. Information on Disposal for Users (private households)

### 1. In the European Union

Attention: If you want to dispose of this equipment, please do not use the ordinary dust bin!

Used electrical and electronic equipment must be treated separately and in accordance with legislation that requires proper treatment, recovery and recycling of used electrical and electronic equipment.

Following the implementation by member states, private households within the EU states may return their used electrical and electronic equipment to designated collection facilities free of charge\*. In some countries\* your local retailer may also take back your old product free of charge if you purchase a similar new one.

\*) Please contact your local authority for further details.

If your used electrical or electronic equipment has batteries or accumulators, please dispose of these separately beforehand according to local requirements.

By disposing of this product correctly you will help ensure that the waste undergoes the necessary treatment, recovery and recycling and thus prevent potential negative effects on the environment and human health which could otherwise arise due to inappropriate waste handling.

### 2. In other Countries outside the EU

If you wish to discard this product, please contact your local authorities and ask for the correct method of disposal.

For Switzerland: Used electrical or electronic equipment can be returned free of charge to the dealer, even if you don't purchase a new product. Further collection facilities are listed on the homepage of [www.swico.ch](http://www.swico.ch) or [www.sens.ch](http://www.sens.ch).

## B. Information on Disposal for Business Users.

### 1. In the European Union

If the product is used for business purposes and you want to discard it:

Please contact your SHARP dealer who will inform you about the take-back of the product. You might be charged for the costs arising from take-back and recycling. Small products (and small amounts) might be taken back by your local collection facilities.

For Spain: Please contact the established collection system or your local authority for take-back of your used products.

### 2. In other Countries outside the EU

If you wish to discard of this product, please contact your local authorities and ask for the correct method of disposal.



Pb

The battery supplied with this product contains traces of Lead.

For EU: The crossed-out wheeled bin implies that used batteries should not be put to the general household waste! There is a separate collection system for used batteries, to allow proper treatment and recycling in accordance with legislation. Please contact your local authority for details on the collection and recycling schemes.

For Switzerland: The used battery is to be returned to the selling point.

For other non-EU countries: Please contact your local authority for correct method of disposal of the used battery.

Contains fluorinated greenhouse gases covered by the Kyoto Protocol R410A (Global warming potential 1980)

## CONTENTS

• IMPORTANT SAFETY INSTRUCTIONS .....	GB-1
• PART NAMES .....	GB-2
• USING THE REMOTE CONTROL .....	GB-4
• SETTING AIR PURIFYING FILTER .....	GB-5
• TIPS ON SAVING ENERGY .....	GB-5
• AUXILIARY MODE .....	GB-5
• BASIC OPERATION .....	GB-6
• ADJUSTING THE AIR FLOW DIRECTION ..	GB-7
• PROGRESSIVE AIRFLOW .....	GB-8
• FULL POWER OPERATION .....	GB-8
• PLASMACLUSTER OPERATION .....	GB-9
• SELF CLEAN OPERATION .....	GB-9
• ONE-HOUR OFF TIMER .....	GB-10
• TIMER OPERATION .....	GB-10
• TIPS ABOUT INDICATOR PANEL .....	GB-12
• MAINTENANCE .....	GB-12
• ADDITIONAL NOTES ON OPERATION .....	GB-13
• BEFORE CALLING FOR SERVICE .....	GB-14

## IMPORTANT SAFETY INSTRUCTIONS

### WARNINGS FOR USE

- 1 Do not pull or deform the power supply cord. Pulling and misuse of the power supply cord can result in damage to the unit and cause electrical shock.
- 2 Be careful not to expose your body directly to the outlet air for a long time. It may affect your physical conditions.
- 3 When using the air conditioner for infants, children, elderly, bedridden, or disabled people make sure the room temperature is suitable for those in the room.
- 4 Never insert objects into the unit. Inserting objects can result in injury due to the high speed rotation of internal fans.
- 5 Ground the air conditioner without fail. Do not connect the grounding wire to gas pipe, water pipe, lightning rod or telephone grounding wire. Incomplete grounding may cause electric shock.
- 6 If anything is abnormal with the air conditioner (ex. a burning smell), stop the operation immediately and turn the circuit breaker OFF.
- 7 The appliance shall be installed in accordance with national wiring regulations. Improper cable connection can cause the power supply cord, plug and the electrical outlet to overheat and cause fire.
- 8 If the supply cord is damaged, it must be replaced by the manufacturer or its service agent or a similarly qualified person in order to avoid a hazard. Use only the manufacture-specified power cord for replacement.
- 9 Do not splash or pour water directly on the unit. Water can cause electrical shock or equipment damage.

### WARNINGS FOR INSTALLATION/ REMOVAL/REPAIR

- Do not attempt to install/remove/repair the unit by yourself. Incorrect work will cause electric shock, water leak, fire etc. Consult your dealer or other qualified service personnel for the installation/removal/repair of the unit.

### CAUTIONS FOR USE

- 1 Open a window or door periodically to ventilate the room, especially when using gas appliances. Insufficient ventilation may cause oxygen shortage.
- 2 Do not operate the buttons with wet hand. It may cause electric shock.
- 3 For safety, turn the circuit breaker off when not using the unit for an extended period of time.
- 4 Check the outdoor unit mounting rack periodically for wear and to make sure it is firmly in place.
- 5 Do not put anything on the outdoor unit nor step on it. The object or the person may fall down or drop, causing injury.
- 6 This unit is designed for residential use. Do not use for other applications such as in a kennel or greenhouse to raise animals or grow plants.
- 7 Do not place a vessel with water on the unit. If water penetrates into the unit, electrical insulations may deteriorate and cause electric shock.
- 8 Do not block the air inlets nor outlets of the unit. It may cause insufficient performance or troubles.
- 9 Be sure to stop the operation and turn the circuit breaker off before performing any maintenance or cleaning. A fan is rotating inside the unit and you may get injured.
- 10 This appliance is not intended for use by young children or infirm persons without supervision. Young children should be supervised to ensure that they do not play with the appliance.

### CAUTIONS FOR LOCATION/ INSTALLATION

- Make sure to connect the air conditioner to power supply of the rated voltage and frequency. Use of a power supply with improper voltage and frequency can result in equipment damage and possible fire.
- Do not install the unit in a place where inflammable gas may leak. It may cause fire. Install the unit in a place with minimal dust, fumes and moisture in the air.
- Arrange the drain hose to ensure smooth drainage. Insufficient drainage may cause wetting of the room, furniture etc.
- Make sure a leak breaker or a circuit breaker is installed, depending on the installation location, to avoid electrical shock.



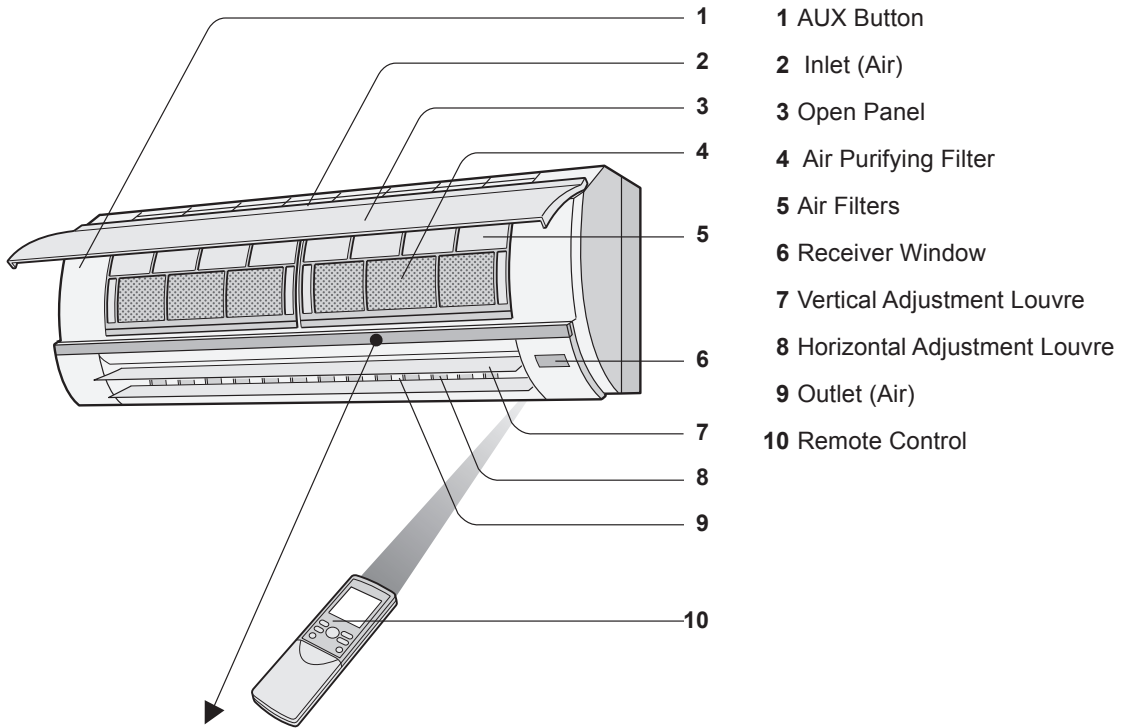

# PART NAMES

## INDOOR UNIT

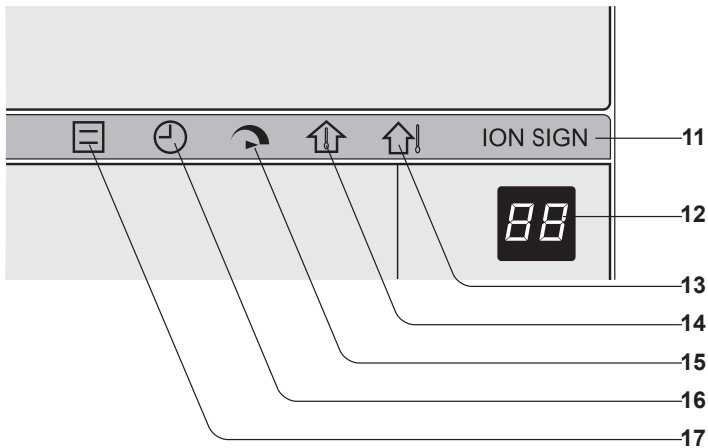

- 1 AUX Button
- 2 Inlet (Air)
- 3 Open Panel
- 4 Air Purifying Filter
- 5 Air Filters
- 6 Receiver Window
- 7 Vertical Adjustment Louvre
- 8 Horizontal Adjustment Louvre
- 9 Outlet (Air)
- 10 Remote Control



- 11 PLASMACLUSTER Lamp (blue)
- 12 TEMPERATURE INDICATOR
- 13 OUTDOOR Temp. Lamp (green )
- 14 ROOM Temp. Lamp (green )
- 15 FULL POWER Lamp (green )
- 16 TIMER Lamp (orange )
- 17 OPERATION Lamp (red )

**NOTE:**

Actual units might vary slightly from those shown above.

## REMOTE CONTROL

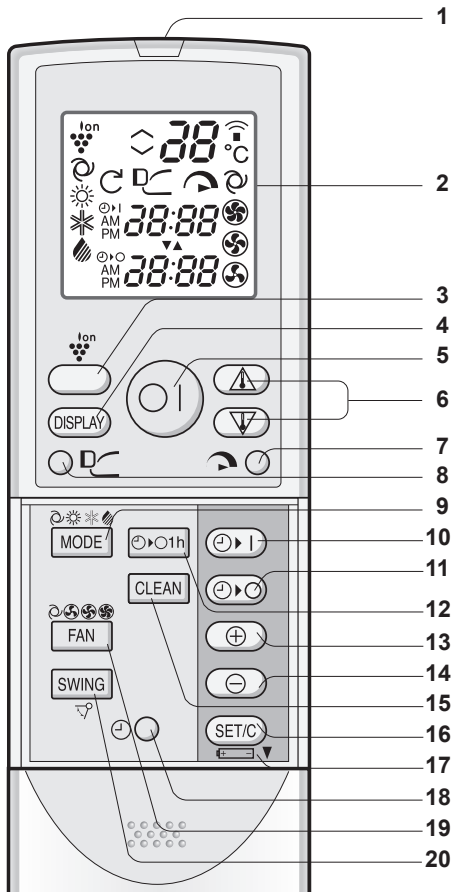

- 1 TRANSMITTER
- 2 DISPLAY (Liquid Crystal Display)
- 3 PLASMACLUSTER Button
- 4 DISPLAY Button
- 5 ON/OFF Button
- 6 THERMOSTAT Button
- 7 FULL POWER Button
- 8 PROGRESSIVE AIRFLOW Button
- 9 MODE Button
- 10 TIMER ON Button (for setting the timer)
- 11 TIMER OFF Button (for setting the timer)
- 12 ONE-HOUR OFF TIMER Button
- 13 TIME ADVANCE Button
- 14 TIME REVERSE Button
- 15 SELF CLEAN Button
- 16 TIMER SET/CANCEL Button
- 17 Indicates battery compartment is below this mark
- 18 CLOCK Button
- 19 FAN Button
- 20 SWING Button

## L.C.D. REMOTE CONTROL DISPLAY

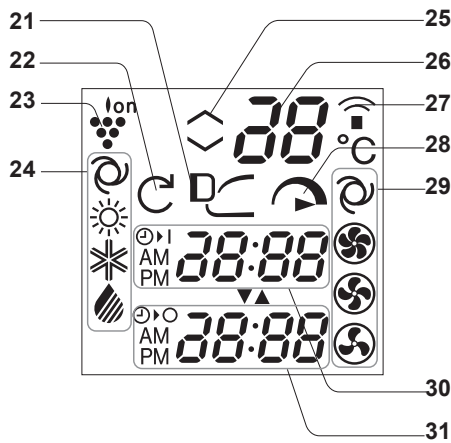

- 21 PROGRESSIVE AIRFLOW Symbol
- 22 SELF CLEAN Symbol
- 23 PLASMACLUSTER Symbol
- 24 MODE Symbols
  - ☼ : HEAT
  - ☀ : COOL
  - ☁ : DRY
  - ☁ : AUTO
- 25 Thermostat setting for AUTO and DRY modes
- 26 TEMPERATURE Indicator
- 27 TRANSMITTING Symbol
- 28 FULL POWER Symbol
- 29 FAN SPEED Symbols
  - ☼ : HIGH
  - ☀ : LOW
  - ☁ : SOFT
- 30 TIMER ON Indicator/CLOCK  
Indicates the on timer preset time or current time.
- 31 TIMER OFF Indicator  
Indicates the preset time for off timer or one-hour off timer.

## USING THE REMOTE CONTROL

### LOADING BATTERIES

Use two size-AAA (R03) batteries.

- 1** Remove the remote control cover.
- 2** Insert batteries in the compartment, making sure the (+) and (-) polarities are correctly aligned.
  - The display indicates “AM 6:00” when batteries are properly installed.
- 3** Reinstall the cover.

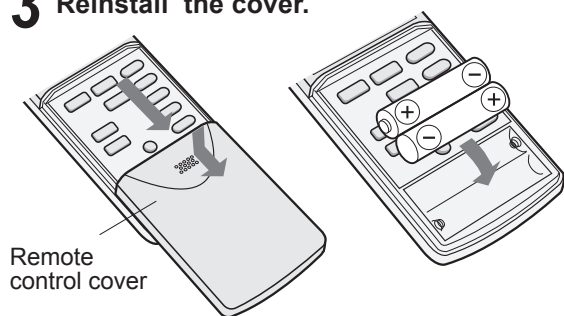

#### NOTE:

- The battery life is approximately one year in normal use.
- When you replace the batteries, always change both batteries, and make sure they are the same type.
- If the remote control does not operate properly after replacing the batteries, take out the batteries and reinstall them again after 30 seconds.
- If you will not be using the unit for a long time, remove the batteries from the remote control.

### HOW TO USE THE REMOTE CONTROL

Point the remote control towards the unit's signal receiver window and press the desired button. The unit generates a beep when it receives the signal.

- Make sure there is no curtain or other object between the remote control and the unit.
- The remote control can send signals from up to 7 metres away.

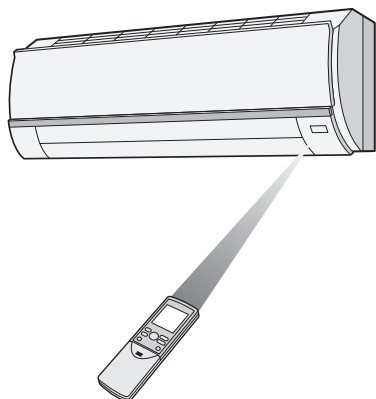

#### CAUTION:

- Do not allow the signal receiver window to receive strong direct sunlight, since it can adversely affect its operation. If the signal receiver window is exposed to direct sunlight, close a curtain to block the light.
- Using a fluorescent lamp with a quick starter in the same room may interfere with transmission of the signal.
- The unit can be affected by signals transmitted from the remote control of a television, VCR or other equipment used in the same room.
- Do not leave the remote control in direct sunlight or near a heater. Also, protect the unit and remote control from moisture and shock which can discolour or damage them.

### SET CURRENT CLOCK TIME

There are two clock modes: 12-hour mode and 24-hour mode.

Example: 5 o'clock in the afternoon

Clock	Display
12-hour mode	PM 5:00
24-hour mode	17:00

- 1** To set to the 12-hour mode, press the **CLOCK** button once in the first step. To set to the 24-hour mode, press the **CLOCK** button twice in the first step.
- 2** Press the **TIME ADVANCE** or **REVERSE** button to set the current time.
  - Keep the button pressed to advance or reverse the time display quickly.
- 3** Press the **SET/C** button.
  - The colon (:) blinks to indicate that the clock is functioning.

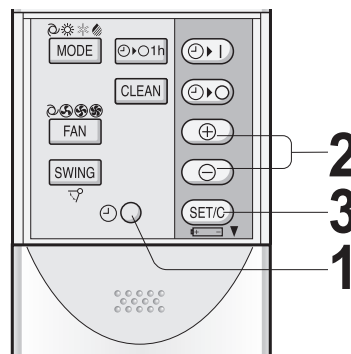

#### NOTE:

- The current time cannot be set when the timer is operating.

## SETTING AIR PURIFYING FILTER

The air purifying filters are packed as accessory of this unit. During operation of the air conditioner, the filters remove dust and tobacco smoke from the air and discharge clean air.

### 1 Take out the air filters.

- ① Open the open panel.
- ② Push the air filters up slightly to unlock them.
- ③ Pull the air filters down to remove them.

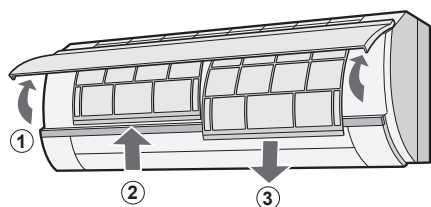

### 2 Set the air purifying filter under the filter stoppers located on the air filter.

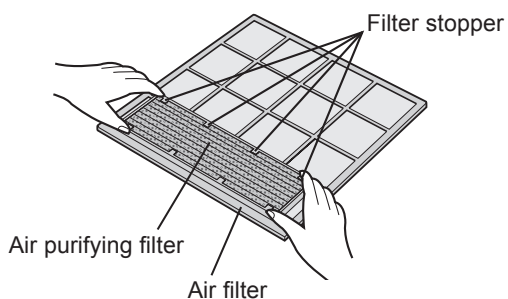

### 3 Reinstall the air filters.

- ① Reinstall the air filters in the original positions.
- ② Close the open panel.
- ③ Push the arrow-marked of the panel firmly to lock it in place.

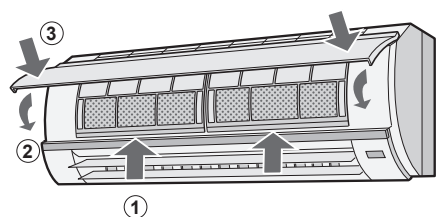

#### Precautions:

- The filters are sealed in a plastic bag to keep their dust collection effect. Do not open the bag until using the filters. (Otherwise the filters life may get shorter.)
- Do not expose the filters to direct sunlight. (Otherwise they may deteriorate.)

## TIPS ON SAVING ENERGY

Below are some simple ways to save energy when you use your air conditioner.

### SET THE CORRECT TEMPERATURE

- Setting the thermostat 1°C higher than the desired temperature in the COOL mode and 2°C lower in the HEAT mode will save approximately 10 percent in power consumption.
- Setting the temperature lower than necessary during cooling operation will result in increased power consumption.

### BLOCK DIRECT SUNLIGHT AND PREVENT DRAFTS

- Blocking direct sunlight during cooling operation will reduce power consumption.
- Close the windows and doors during cooling and heating operations.

### SET PROPER AIR FLOW DIRECTION TO OBTAIN THE BEST AIR CIRCULATION

### KEEP FILTER CLEAN TO ENSURE THE MOST EFFICIENT OPERATION

### MAKE MOST OF THE TIMER OFF FUNCTION

### DISCONNECT THE POWER CORD WHEN THE UNIT IS NOT USED FOR AN EXTENDED PERIOD OF TIME

- The indoor unit still consumes a small amount of power when it is not operating.

## AUXILIARY MODE

Use this mode when the remote control is not available.

### TO TURN ON

Lift the open panel of the indoor unit and press the **AUX.** button.

- The red OPERATION lamp (  ) on the unit will light and the unit will start operating in the AUTO mode.
- The fan speed and temperature setting are set to AUTO.

### TO TURN OFF

Press the **AUX.** button again.

- The red OPERATION lamp (  ) on the unit will turn off.

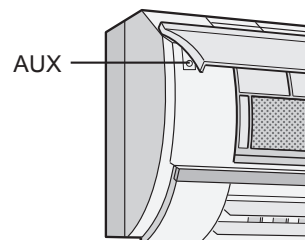

#### NOTE:

- If the AUX button is pressed during normal operation, the unit will turn off.

# BASIC OPERATION

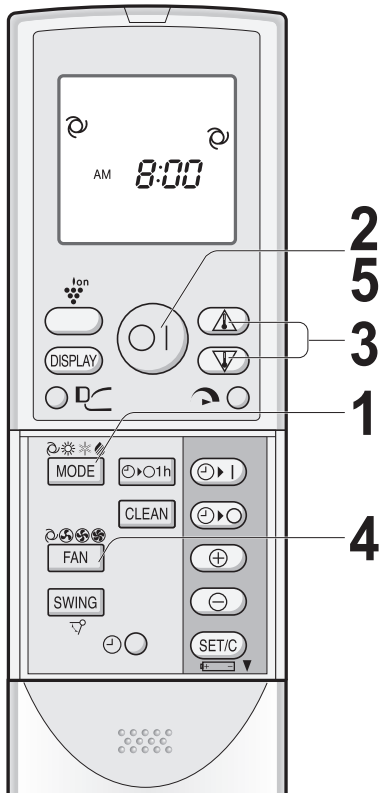

- 1 Press the **MODE** button to select the operation mode.

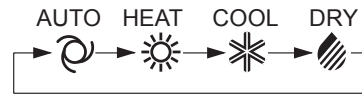

- 2 Press the **ON/OFF** button to start operation.

- The red OPERATION lamp (  ) on the unit will light.

- 3 Press the **THERMOSTAT** button to set the desired temperature.

### AUTO/DRY MODE

- The temperature can be changed in 1°C increments within the range of 2°C higher to 2°C lower from the temperature automatically determined by the air conditioner.

(Example: 1°C higher)



(Example: 2°C lower)



### COOL/HEAT MODE

- The temperature can be set within the range of 18 to 32°C.

- 4 Press the **FAN** button to set the desired fan speed.



- In the DRY mode, the fan speed is preset to AUTO and cannot be changed.

- 5 To turn off the unit, press the **ON/OFF** button again.

- The red OPERATION lamp (  ) on the unit will turn off.



## ADJUSTING THE AIR FLOW DIRECTION

ENGLISH

### When using your air-conditioner with multi-system

With a multi system air conditioner, multiple indoor units can be connected to one outdoor unit. When the setting mode differs among indoor unit(s), the indoor unit(s) operated later may not work.

- When the indoor unit(s) is/are operating in HEAT mode, the remaining unit(s) can not operate in COOL or DRY mode.
- When the indoor unit(s) is/are operating in COOL or DRY mode, the remaining unit(s) can not operate in HEAT mode.

When the mode of the indoor unit(s) later operated is/are different from those which is/are in operation, after a few seconds, a long BEEP will be emitted and the temperature indicator on the indicator panel will indicate " . . . " and the OPERATION lamp and TIMER lamp will blink alternately. This shows that the later operated unit(s) is/are not working. In such case, change the mode to the same mode which the other indoor unit(s) is/are operating in.

### TIPS ABOUT AUTO MODE

In the AUTO mode, the temperature setting and mode are automatically selected according to the room temperature and outdoor temperature when the unit is turned on.

- During operation, if the outdoor temperature changes, the temperature settings will automatically slide as shown in the chart.

#### Modes and Temperature Settings

		outdoor temp. (°C)					
		0	10	18	28	34	
indoor temp. (°C)	29	Heat (24°C)	Heat (23°C)		Cool (24°C)	Cool (25°C)	Cool (26°C)
	21			Dry (Room Temp. -2°C)			
		Heat (22°C)					

The figures in ( ) are temperature settings

- When using your air-conditioner with multi-system, mode of the unit operated first will have priority over other unit(s) without reference to the above chart.

### VERTICAL AIR FLOW DIRECTION

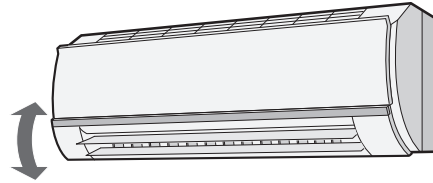

- 1 Press the SWING button on the remote control once.
  - The vertical adjustment louvres will swing continuously.
- 2 Press the SWING button again when the vertical adjustment louvres are at the desired position.

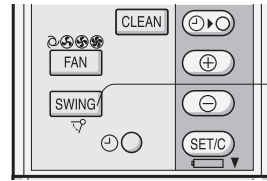

#### NOTE:

- The adjusted position will be memorized and will be automatically set to the same position when operated the next time.

#### Adjustment range

COOL and DRY modes      HEAT mode

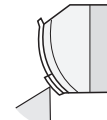
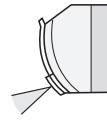

### HORIZONTAL AIR FLOW DIRECTION

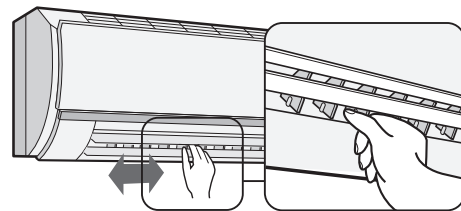

Hold the horizontal adjustment louvre as shown in the diagram and adjust the air flow direction.

#### CAUTION:

Never attempt to adjust the vertical adjustment louvres manually.

- Manual adjustment of the vertical adjustment louvre can cause the unit to malfunction when the remote control is used for adjustment.
- When the vertical adjustment louvre is positioned at the lowest position in the COOL or DRY mode for an extended period of time, condensation may result.

Do not adjust the horizontal adjustment louvre to the extreme left or right in the COOL mode with the fan speed set to "SOFT ( )" for an extended period of time. Condensation may form on the louvres.

## PROGRESSIVE AIRFLOW

Press the **PROGRESSIVE AIRFLOW** button during cooling or dry operation when you do not want to feel cold air. Vertical adjustment louvre is set obliquely upward to deliver cool air to the ceiling.

Press the button during heating operation. Vertical adjustment louvre is set downward to deliver the warm air down to the floor and warm you.

### 1 During operation, press the **PROGRESSIVE AIRFLOW** button.

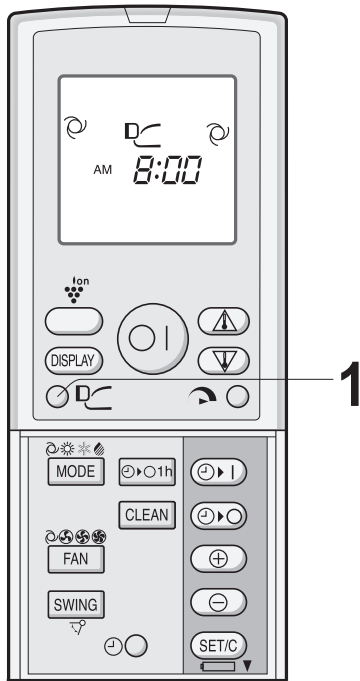

- The remote control will display “”.



## FULL POWER OPERATION

In this operation, the air conditioner works at the maximum power to makes the room cool or warm so rapidly that you can use it just after you come home.

### 1 To activate the **FULL POWER** operation, press the **FULL POWER** button during operation.

- The remote control will display “”.
- The temperature display will go off.
- The green **FULL POWER** lamp (  ) on the unit will light up.

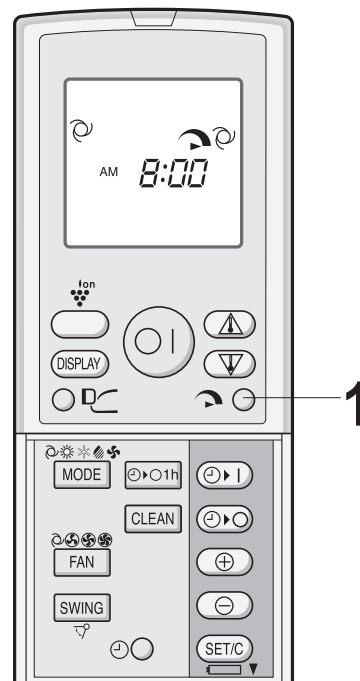

### TO CANCEL

Press the **PROGRESSIVE AIRFLOW** button again.

#### NOTE:

- The **PROGRESSIVE AIRFLOW** setting is cancelled when you press **FULL POWER** button while **PROGRESSIVE AIRFLOW** is set.
- If you want **PROGRESSIVE AIRFLOW** operation in **FULL POWER** mode, press **PROGRESSIVE AIRFLOW** button during **FULL POWER** operation.

### TO CANCEL

Press the **FULL POWER** button again.

- **FULL POWER** operation will also be cancelled when the operation mode is changed, or when the unit is turned off.
- The green **FULL POWER** lamp (  ) on the unit will turn off.

#### NOTE:

- You can not set the temperature or fan speed during the **FULL POWER** operation.

## PLASMACLUSTER OPERATION

The Plasmacluster Ion generator inside the air conditioner will release positive and negative plasmacluster ions into the room. Approximately the same numbers of positive and negative ions released into the air will reduce some airborne mold.

### 1 During operation, press the PLASMACLUSTER button.

- The remote control will display “”.
- The blue PLASMACLUSTER lamp on the unit will light up.

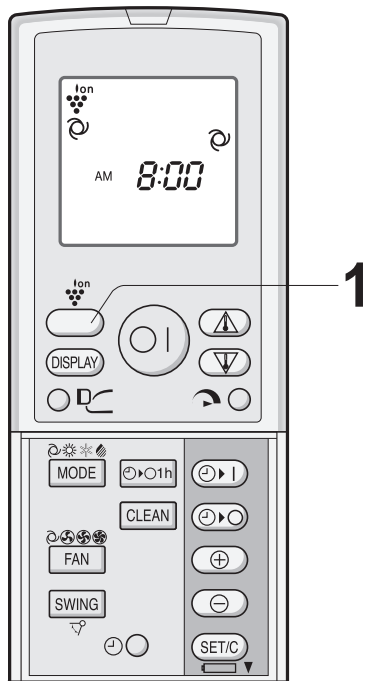

### TO CANCEL

Press the PLASMACLUSTER button again.

- The PLASMACLUSTER lamp on the unit will turn off.

### NOTE:

- Use of the PLASMACLUSTER operation will be memorized, and it will be activated the next time you turn on the air conditioner.
- To turn off the PLASMACLUSTER lamp, press the DISPLAY button.
- To perform the PLASMACLUSTER operation without accompanying heat, cool or dry mode, press the PLASMACLUSTER button while the unit is not operating. The mode symbol of the remote control will go off and the fan speed can not be set AUTO.

## SELF CLEAN OPERATION

SELF CLEAN operation will reduce the growth mold fungus with Plasmacluster ions, and dry inside of the air conditioner unit. Utilize the operation at seasonal change over terms. Mold fungus already grown can not be eliminated by this operation.

### 1 Press the SELF CLEAN button when the unit is not operating.

- The remote control displays “”.
- The blue PLASMACLUSTER lamp on the unit will light up.
- The unit will stop operation after forty minutes.
- The remaining operation time will be indicated on the TEMPERATURE INDICATOR of the indoor unit in minute decrements.

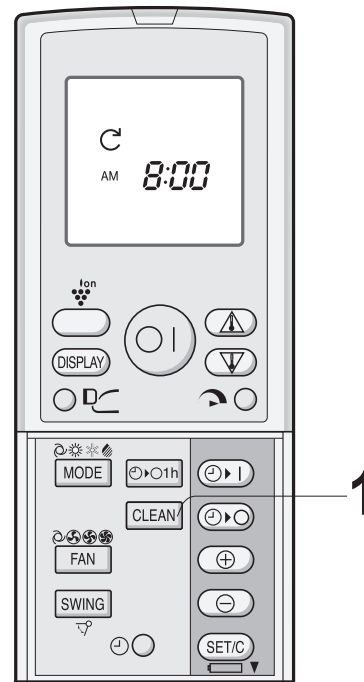

### TO CANCEL

Press the SELF CLEAN button.

Alternatively, turn the unit off by pressing the ON/OFF button.

- The blue PLASMACLUSTER lamp on the unit will turn off.

### NOTE:

- You cannot set the temperature, fan speed, air flow direction or timer setting during the SELF CLEAN operation.

## ONE-HOUR OFF TIMER

When the ONE-HOUR OFF TIMER is set, the unit will automatically turn off after one hour.

### 1 Press the ONE-HOUR OFF TIMER button.

- The remote control displays “ $\odot \rightarrow \circ$  1h”.
- The orange TIMER lamp (  $\odot$  ) on the unit will light up.
- The unit will stop operating after one hour.



### TO CANCEL

Press the TIMER CANCEL (SET/C) button.

- The orange TIMER lamp (  $\odot$  ) on the unit will turn off.

Alternatively, turn the unit off by pressing the ON/OFF button.

- The red OPERATION lamp (  $\square$  ) and the orange TIMER lamp (  $\odot$  ) on the unit will turn off.

### NOTE:

- The ONE-HOUR OFF TIMER operation has priority over TIMER ON and TIMER OFF operations.
- If the ONE-HOUR OFF TIMER is set while the unit is not operating, the unit will operate for an hour at the formerly set condition.
- If you wish to operate the unit for another hour before the ONE-HOUR OFF TIMER is activated, press the ONE-HOUR OFF TIMER button again during operation.
- If TIMER ON and/or TIMER OFF are set, TIMER CANCEL button cancels every setting.

## TIMER OPERATION

### TIMER OFF

#### 1 Press the TIMER OFF ( $\odot \rightarrow \circ$ ) button.

#### 2 The TIMER OFF indicator will blink; press the TIME ADVANCE or REVERSE button to set the desired time.

(The time can be set in 10-minute increments.)

#### 3 Point the remote control at the receiver window on the unit and press the TIMER SET (SET/C) button.

- The orange TIMER lamp (  $\odot$  ) on the unit will light.
- The unit will generate a beep when it receives the signal.

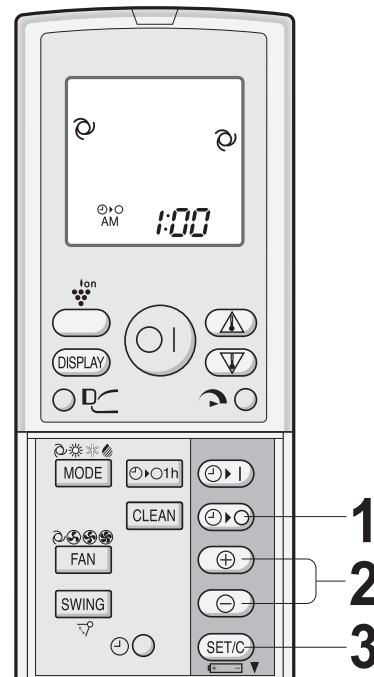

### TIPS ABOUT TIMER OFF OPERATION

When the TIMER OFF mode is set, the temperature setting is automatically adjusted to prevent the room from becoming excessively hot or too cold while you sleep. (Auto Sleep function)

#### COOL/DRY MODE:



- One hour after the time operation begins, the temperature setting rises 1°C higher than the original temperature setting.

#### HEAT MODE:

- One hour after the timer operation begins, the temperature setting drops 3°C lower than the original temperature setting.

Before setting the timer, make sure the clock is properly set with the current time.

## **TIMER ON**

- 1** Press the **TIMER ON** (  ) button.
- 2** The **TIMER ON** indicator will blink; press the **TIME ADVANCE** or **REVERSE** button to set the desired time.  
(The time can be set in 10-minute increments.)
- 3** Point the remote control at the receiver window on the unit and press the **TIMER SET (SET/C)** button.
  - The orange **TIMER** lamp (  ) on the unit will light.
  - The unit will generate a beep when it receives the signal.
- 4** Select the operation condition.



### **NOTE:**

- The unit will turn on prior to the set time to allow the room to reach the desired temperature by the programmed time. (Awaking function)

## **TO CANCEL TIMER MODE**

Press the **TIMER CANCEL (SET/C)** button.

- The orange **TIMER** lamp (  ) on the unit will turn off.
- The current clock time will be displayed on the remote control.

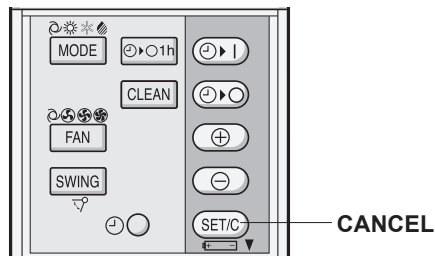

### **NOTE:**

- If any **TIMER ON**, **TIMER OFF** and **ONE-HOUR OFF TIMER** are set, the **TIMER CANCEL** button cancels all settings.

## **TO CHANGE TIME SETTING**



Cancel the **TIMER** setting first, then set it again.

## **COMBINED USE OF ON AND OFF TIMERS**

You can use the **ON** and **OFF** timers in combination.

### **Example:**

To stop operation at 11:00 p.m. and resume operation to bring the room temperature to the desired level by 7:00 a.m.

- 1** Set the **TIMER OFF** to 11:00 p.m. during operation.
- 2** Set the **TIMER ON** to 7:00 a.m.  
The arrow (  or  ) between the **TIMER ON** indicator and the **TIMER OFF** indicator shows which timer will activate first.

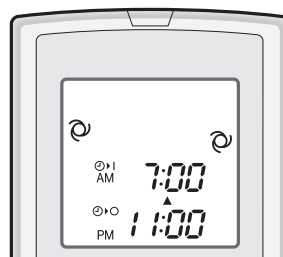

### **NOTE:**

- You cannot programmed the **ON-TIMER** and **OFF-TIMER** to operate the unit at different temperatures or other settings.
- Either timer can be programmed to activate prior the other.

## TIPS ABOUT INDICATOR PANEL

The indicator panel will change each time you press the DISPLAY button in the following manner.

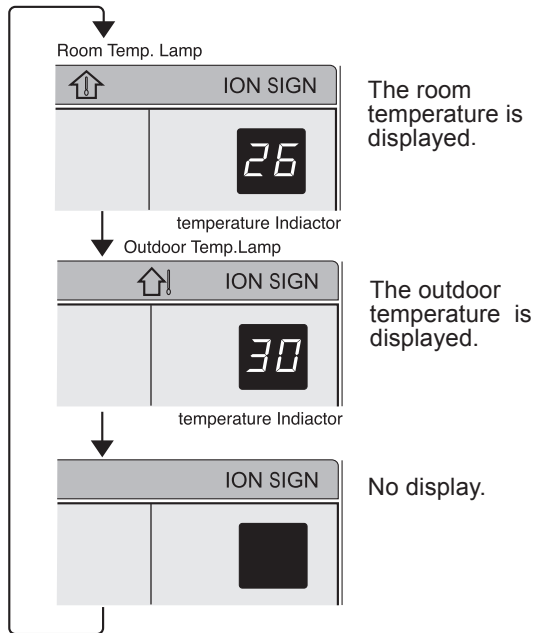
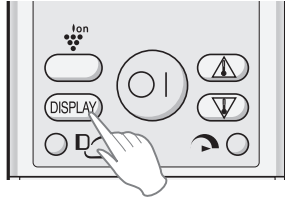

### NOTES:

- The displayed temperatures are rough estimates and may vary from the actual temperatures.
- Temperature display ranges  
Room temperature: 0°C ~ 40°C (L<sub>0</sub> is displayed when less than 0°C and H, when higher than 40°C)
- Outdoor temperature: -9°C ~ 45°C (L<sub>0</sub> is displayed when less than -9°C and H, when higher than 45°C)
- -- is displayed during the first about 0~120 seconds of operation while the temperatures are being detected.
- During SELF CLEAN operation, the indicator panel will display remaining time of the operation. Room and outdoor temperature will not be displayed even if you press the DISPLAY button.

### Single use

- Only the room temperature can be displayed for 5 seconds when the unit is not in operation.

### Multi use

- -- is displayed for 5 seconds when the unit is not in operation.

## MAINTENANCE

Be sure to disconnect the power cord from the wall outlet or turn off the circuit breaker before performing any maintenance.

### CLEANING THE FILTERS

The air filters should be cleaned every two weeks.

**1** Turn off the unit.

**2** Remove the filters.

- ① Lift the open panel.
- ② Push the air filters up slightly to unlock them.
- ③ Pull the air filters down to remove them.

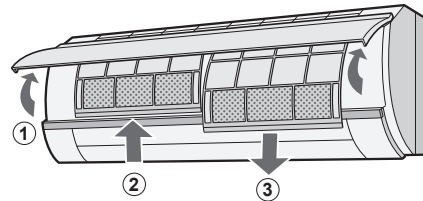

**3** Take off the air purifying filters from the air filters.

**4** Clean the filters.

Use a vacuum cleaner to remove dust. If the filters are dirty, wash them with warm water and a mild detergent. Dry filters in the shade before reinstalling.

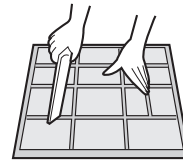

**5** Reinstall the air purifying filters.

**6** Reinstall the filters.

- ① Reinstall the filters in the original positions.
- ② Close the open panel.
- ③ Push the arrow-marked of the panel firmly to lock it in place.

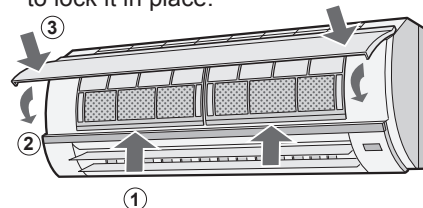

### CLEANING THE UNIT AND THE REMOTE CONTROL

- Wipe them with a soft cloth.
- Do not directly splash or pour water on them. It can cause electrical shock or equipment damage.
- Do not use hot water, thinner, abrasive powders or strong solvents.

## ADDITIONAL NOTES ON OPERATION

### MAINTENANCE AFTER AIR CONDITIONER SEASON

- 1 Operate the unit in the **SELF CLEAN** operation to allow the mechanism to thoroughly dry.
- 2 Stop the operation and unplug the unit. Turn off the circuit breaker, if you have one exclusively for the air conditioner.
- 3 Clean the filters, then reinstall them.

### MAINTENANCE BEFORE AIR CONDITIONER SEASON

- 1 Make sure that the air filters are not dirty.
- 2 Make sure that nothing obstructs the air inlet or outlet.

### CHANGING THE AIR PURIFYING FILTER

The filters should be changed every 3 ~ 6 months

- 1 Remove the air filters.
- 2 Change the air purifying filters.
  - ① Take off the old air purifying filters from the air filters.
  - ② Set the new air purifying filters, under the filter stoppers located on the air filters.

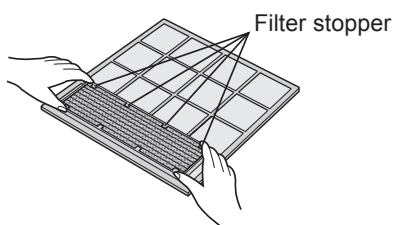

- 3 Reinstall the air filters.

#### NOTE:

- The dirty air purifying filters are not washable for reuse. The new filters are available at your nearest dealer.

Replacement filter: Type AZ-F920F

#### Disposal of Filters

Please dispose of replaced filters according to the local disposal laws and regulations.

AIR PURIFYING filter materials  
Filter: Polypropylene  
Frame: Polyester

### OPERATING TEMPERATURE RANGE

		INDOOR TEMP.	OUTDOOR TEMP.
COOLING	upper limit	32°C	46°C (Single use) 43°C (Multi use)
	lower limit	21°C	-10°C (Single use) 21°C (Multi use)
HEATING	upper limit	27°C	24°C
	lower limit	-	-15°C

- The built-in protective device may prevent the unit from operating when used out of this range.
- Condensation may form on the air outlet if the unit operates continuously in the COOL or DRY mode when humidity is over 80 percent.

### WHEN POWER FAILURE OCCURS

This air conditioner has a memory function to store settings when a power failure occurs. After power recovery, the unit will automatically restart in the same settings which were active before the power failure, except for timer settings. If the timers were set before a power failure, they will need to be re-set after power recovery.

### PREHEATING FUNCTION

In the HEAT operation, the indoor fan may not start for two to five minutes after the unit is turned on to prevent cold air from blowing out of the unit.

### DE-ICING FUNCTION

- When ice forms on the heat exchanger in the outdoor unit during the HEAT operation, an automatic de-icer provides heat for about 5 to 10 minutes to remove the ice. During de-icing, the inside and outside fans stop operating.
- After de-icing is completed, the unit automatically resumes operation in the HEAT mode.

### HEATING EFFICIENCY

- The unit employs a heat pump that draws heat from the outside air and releases it into the room. The outside air temperature therefore greatly affects the heating efficiency.
- If the heating efficiency is reduced due to low outside temperatures, use an additional heater.
- It takes time to warm up and heat the entire room because of the forced air circulation system.

## BEFORE CALLING FOR SERVICE

The following conditions do not denote equipment malfunctions

### UNIT DOES NOT OPERATE

The unit will not operate if it is turned on immediately after it is turned off. The unit will not operate immediately after the mode is changed. This is to protect the internal mechanisms. Wait 3 minutes before operating the unit.

### UNIT DOES NOT SEND OUT WARM AIR

The unit is preheating or de-icing.

### ODORS

Carpet and furniture odors that entered into the unit may be sent out from the unit.

### CRACKING NOISE

The unit may produce a cracking noise. This sound is generated by the friction of the front panel and other components expanding or connecting due to a temperature change.

### A LOW BUZZING NOISE EMITTED

This is a sound emitted when the unit is generating Plasmacluster ions.

### SWISHING NOISE

The soft, swishing noise is the sound of the refrigerant flowing inside the unit.

### WATER VAPOUR

- In the COOL and DRY operation, water vapour can sometimes be seen at the air outlet due to the difference between the room air temperature and the air discharged by the unit.
- In the HEAT operation, water vapour may flow out of the outdoor unit during de-icing.

### THE OUTDOOR UNIT DOES NOT STOP

After stopping the operation, the outdoor unit will rotate its fan for about a minute to cool down the unit.

### ODOR EMITTED FROM THE PLASMACLUSTER AIR OUTLET

This is the smell of ozone generated from the Plasmacluster Ion generator. The ozone concentration is very small, posing no adverse effect on your health. The ozone discharged into the air rapidly decomposes, and its density in the room will not increase.

### When using your air conditioner with multi-system

### INDOOR UNIT BECOMES WARM EVEN WHEN IDLE

This is because the refrigerant also flows through the idle indoor unit's pipes when the other unit is operated in HEAT mode.

### INDOOR UNIT BECOMES WARM EVEN WHEN NOT DURING HEATING OPERATION

When the PLASMACLUSTER button is pressed while the unit is not operating, the PLASMACLUSTER operation will be performed without accompanying air conditioning mode (eg. HEATING or COOLING). At this time, you may feel warm air coming out from the unit air outlet if HEATING is performed with units in other rooms. Indoor fan will decrease its rotating speed and will turn ON and OFF depending on the room temperature.

### UNIT DOES NOT OPERATE IN YOUR REQUESTED MODE

- When one indoor unit is operating in COOL or DRY mode, you can not operate the other unit in HEAT mode. (After a few seconds, a long BEEP will be emitted, and the temperature indicator on the indicator panel will indicate " - - " and the OPERATION lamp and TIMER lamp will blink alternately.)
- When one indoor unit is operating in HEAT mode, you can not operate the other unit in COOL nor DRY mode. (After a few seconds, a long BEEP will be emitted, and the temperature indicator on the indicator panel will indicate " - - " and the OPERATION lamp and TIMER lamp will blink alternately.)

### UNIT DOES NOT SEND OUT AIR (PLASMACLUSTER operation without accompanying air conditioning mode, SELF CLEAN operation)

The other unit(s) is/are de-icing.

If the unit appears to be malfunctioning, check the following points before calling for service.

### IF THE UNIT FAILS TO OPERATE

Check to see if the circuit breaker has tripped or the fuse has blown.

### IF THE UNIT FAILS TO COOL (OR HEAT) THE ROOM EFFECTIVELY

- Check the filters. If dirty, clean them.
- Check the outdoor unit to make sure nothing is blocking the air inlet or outlet.
- Check the thermostat is proper setting.
- Make sure windows and doors are closed tightly.
- A large number of people in the room can prevent the unit from achieving the desired temperature.
- Check whether any heat-generating appliances are operating in the room.

### IF THE UNIT FAILS TO RECEIVE THE REMOTE CONTROL SIGNAL

- Check whether the remote control batteries have become old and weak.
- Try to send the signal again with the remote control pointed properly towards the unit's signal receiver window.
- Check whether the remote control batteries are installed with the polarities properly aligned.

Please call for service when TEMPERATURE INDICATOR on the indicator panel blink.



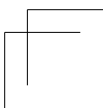
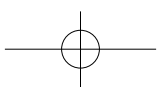
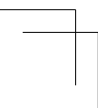
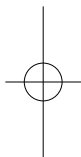
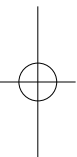
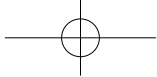
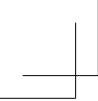



Attention : votre produit comporte ce symbole. Il signifie que les produits électriques et électroniques usagés ne doivent pas être mélangés avec les déchets ménagers généraux. Un système de collecte séparé est prévu pour ces produits.

## A. Informations sur la mise au rebut à l'intention des utilisateurs privés (ménages)

### 1. Au sein de l'Union européenne

Attention : si vous souhaitez mettre cet appareil au rebut, ne le jetez pas dans une poubelle ordinaire !

Les appareils électriques et électroniques usagés doivent être traités séparément et conformément aux lois en vigueur en matière de traitement, de récupération et de recyclage adéquats de ces appareils.

Suite à la mise en oeuvre de ces dispositions dans les Etats membres, les ménages résidant au sein de l'Union européenne peuvent désormais ramener gratuitement\* leurs appareils électriques et électroniques usagés sur des sites de collecte désignés.

Dans certains pays\*, votre détaillant reprendra également gratuitement votre ancien produit si vous achetez un produit neuf similaire.

\*) Veuillez contacter votre administration locale pour plus de renseignements.

Si votre appareil électrique ou électronique usagé comporte des piles ou des accumulateurs, veuillez les mettre séparément et préalablement au rebut conformément à la législation locale en vigueur.

En veillant à la mise au rebut correcte de ce produit, vous contribuerez à assurer le traitement, la récupération et le recyclage nécessaires de ces déchets, et préviendrez ainsi les effets néfastes potentiels de leur mauvaise gestion sur l'environnement et la santé humaine.

### 2. Pays hors de l'Union européenne

Si vous souhaitez mettre ce produit au rebut, veuillez contacter votre administration locale qui vous renseignera sur la méthode d'élimination correcte de cet appareil.

Suisse : les équipements électriques ou électroniques usagés peuvent être ramenés gratuitement au détaillant, même si vous n'achetez pas un nouvel appareil. Pour obtenir la liste des autres sites de collecte, veuillez vous reporter à la page d'accueil du site [www.swico.ch](http://www.swico.ch) ou [www.sens.ch](http://www.sens.ch).

## B. Informations sur la mise au rebut à l'intention des entreprises

### 1. Au sein de l'Union européenne

Si ce produit est utilisé dans le cadre des activités de votre entreprise et que vous souhaitez le mettre au rebut :

Veuillez contacter votre revendeur SHARP qui vous informera des conditions de reprise du produit. Les frais de reprise et de recyclage pourront vous être facturés. Les produits de petite taille (et en petites quantités) pourront être repris par vos organisations de collecte locales.

Espagne : veuillez contacter l'organisation de collecte existante ou votre administration locale pour les modalités de reprise de vos produits usagés.

### 2. Pays hors de l'Union européenne

Si vous souhaitez mettre ce produit au rebut, veuillez contacter votre administration locale qui vous renseignera sur la méthode d'élimination correcte de cet appareil.



Pb

Les piles/accus fournies avec ce produit peuvent contenir des traces de Plomb.

Au sein de l'Union Européenne: Le symbole de la poubelle sur roues barrée laisse supposer que les piles/accus usagées ne doivent pas être mélangées avec les déchets ménagers ! Il existe un mode de collecte séparé pour les piles/accus usagées, ce qui permet d'effectuer un traitement et un recyclage en accord avec la législation. Veuillez contacter une autorité locale pour plus de renseignements sur le système mis en place.

Pour la Suisse: Les piles/accus usagées doivent être retournées chez votre détaillant.

Pour les pays hors Union Européenne: Veuillez contacter une autorité locale afin de connaître la bonne méthode à utiliser pour la collecte de vos piles/accus usagées.

Contient des gaz à effet de serre fluorés relevant du protocole de Kyoto R410A (Potentiel de réchauffement planétaire 1980)

## TABLE DES MATIERES

- CONSIGNES DE SECURITE IMPORTANTES .....FR-1
- NOMENCLATURE .....FR-2
- UTILISATION DE LA TELECOMMANDE.....FR-4
- MISE EN PLACE DU FILTRE PURIFICATEUR D'AIR..FR-5
- CONSEILS SUR LES ECONOMIES D'ENERGIE .....FR-5
- MODE AUXILIAIRE.....FR-5
- FONCTIONNEMENT DE BASE.....FR-6
- REGLAGE DE LA DIRECTION DU DEBIT D'AIR.....FR-7
- DEBIT D'AIR PROGRESSIF.....FR-8
- FONCTIONNEMENT A PLEIN REGIME .....FR-8
- FONCTIONNEMENT DU PLASMACLUSTER.....FR-9
- FONCTIONNEMENT DU NETTOYAGE  
AUTOMATIQUE .....FR-9
- ARRET APRES UNE HEURE .....FR-10
- FONCTIONNEMENT DE LA MINUTERIE .....FR-10
- CONSEILS A PROPOS DU PANNEAU D'INDICATEURS ..FR-12
- ENTRETIEN.....FR-12
- AUTRES REMARQUES SUR LE  
FONCTIONNEMENT .....FR-13
- AVANT D'APPELER LE SERVICE APRES-VENTE .....FR-14

## CONSIGNES DE SECURITE IM- PORTANTES

### AVERTISSEMENTS CONCERNANT L'UTILISATION

- 1** Ne pas tirer ou déformer le cordon d'alimentation. Le fait de tirer sur le cordon d'alimentation ou une mauvaise utilisation de ce dernier peut endommager l'appareil et provoquer une électrocution.
- 2** Veiller à ne pas exposer votre corps directement à l'air évacué pendant une longue période. Cela risquerait d'affecter votre état physique.
- 3** Lors de l'utilisation du climatiseur pour des nourrissons, de jeunes enfants, des personnes âgées, des personnes alitées ou handicapées, s'assurer que la température de la pièce est appropriée aux personnes qui se trouvent dans la pièce.
- 4** Ne jamais insérer d'objet dans l'appareil. Le fait d'insérer des objets peut provoquer des blessures à cause de la rotation à grande vitesse des ventilateurs internes.
- 5** Mettre le climatiseur sans faille à la terre. Ne pas connecter le fil de mise à la terre à un tuyau de gaz, un tuyau d'eau, un paratonnerre ou un fil de mise à la terre du téléphone. Une mise à la terre incomplète risquerait de provoquer un choc électrique.
- 6** Si l'on constate n'importe quelle anomalie dans le climatiseur (ex : une odeur de brûlé), l'arrêter immédiatement et couper le disjoncteur.
- 7** L'appareil doit être installé conformément aux réglementations de câblage nationales. Une connexion de câble incorrecte peut provoquer une surchauffe du cordon d'alimentation, de la fiche et de la prise électrique et provoquer un incendie.
- 8** Si le cordon d'alimentation est endommagé, il doit être remplacé par le fabricant ou son agent d'entretien ou encore une personne possédant des qualifications similaires afin d'éviter tout danger. Utiliser uniquement le cordon d'alimentation spécifié par le fabricant pour le remplacement.
- 9** Ne pas éclabousser ou verser de l'eau directement sur l'appareil. L'eau risquerait de provoquer une électrocution ou d'endommager l'appareil.

## MISES EN GARDE POUR L'INSTALLATION/LE DEMONTAGE/ LA REPARATION

- Ne pas essayer d'installer/démonter/réparer soi-même l'appareil. Un fonctionnement inadéquat peut provoquer des décharges électriques, des fuites d'eau, des incendies etc. Consulter votre revendeur ou un service de dépannage qualifié pour les opérations d'installation/démontage/réparation de de l'appareil.

### PRECAUTIONS D'EMPLOI

- 1** Ouvrir périodiquement une fenêtre ou une porte pour aérer la pièce, en particulier lors de l'utilisation d'appareils à gaz. Une ventilation insuffisante risquerait de provoquer un manque d'oxygène.
- 2** Ne pas utiliser les touches avec les mains mouillées. Cela risquerait de provoquer une électrocution.
- 3** Par mesure de sécurité, couper le disjoncteur lorsque l'appareil n'est pas utilisé pendant une période prolongée.
- 4** Vérifier périodiquement l'usure du rack de montage de l'unité extérieure afin de s'assurer qu'il est fixé fermement en place.
- 5** Ne rien placer sur l'unité extérieure et ne pas marcher dessus. L'objet ou la personne risquerait de basculer ou de tomber, provoquant des blessures.
- 6** Cet appareil est conçu pour une utilisation privée. Ne pas l'utiliser pour d'autres applications, comme par exemple dans un chenil ou une serre pour l'élevage d'animaux ou la culture des plantes.
- 7** Ne pas placer une cuvette contenant de l'eau sur l'appareil. Si l'eau pénètre dans l'appareil, l'isolation électrique risquerait d'être détériorée et de provoquer une électrocution.
- 8** Ne pas bloquer les entrées et sorties d'air de l'appareil. Cela risquerait de provoquer un fonctionnement insuffisant ou des pannes.
- 9** S'assurer d'arrêter l'utilisation et de couper le disjoncteur avant d'effectuer la maintenance ou le nettoyage. Un ventilateur tourne à l'intérieur de l'appareil et risquerait de vous blesser.
- 10** Cet appareil n'est pas destiné à être utilisé par des enfants en bas âge ou des personnes handicapées sans surveillance. Les jeunes enfants doivent être surveillés afin de s'assurer qu'ils ne jouent pas avec l'appareil.

### PRECAUTIONS POUR L'EMPLACEMENT/INSTALLATION

- S'assurer de connecter le climatiseur à une alimentation de tension et de fréquence appropriées. L'utilisation d'une alimentation ayant une tension et une fréquence incorrectes peut endommager l'appareil et provoquer un incendie.
- Ne pas installer l'appareil dans un endroit où il y aurait une fuite de gaz. Il risquerait de provoquer un incendie. Installer l'appareil dans un endroit peu poussiéreux, sans fumées ni humidité dans l'air.
- Arranger le flexible de vidange pour assurer un écoulement normal. Un écoulement insuffisant risquerait de mouiller la pièce, les meubles etc.
- S'assurer qu'un disjoncteur de fuite ou un disjoncteur de circuit est installé, en fonction de l'emplacement d'installation, pour éviter une électrocution.

# NOMENCLATURE

## UNITE INTERIEURE

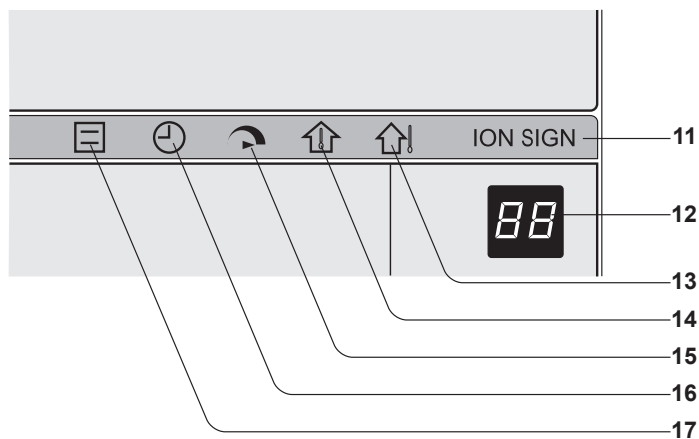
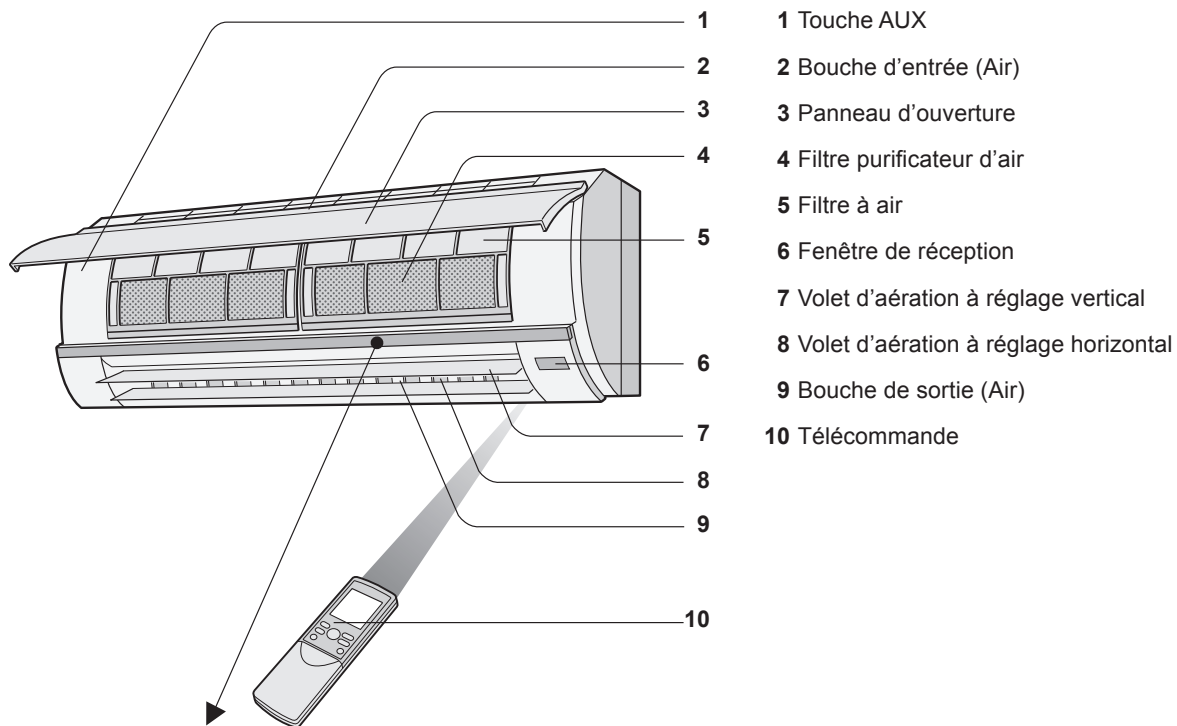

### REMARQUE :

Les unités réelles peuvent varier légèrement de celles montrées ci-dessus.

## TELECOMMANDE

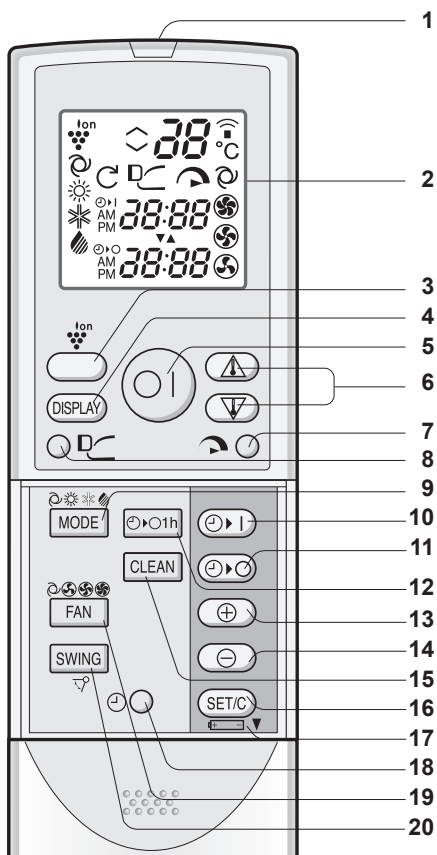

- 1 EMETTEUR
- 2 AFFICHAGE (Affichage à cristaux liquides)
- 3 Touche PLASMACLUSTER
- 4 Touche DISPLAY
- 5 Touche MARCHE/ARRET
- 6 Touche de THERMOSTAT
- 7 Touche de PLEIN REGIME
- 8 Touche de DEBIT D'AIR PROGRESSIF
- 9 Touche MODE
- 10 Touche MARCHE DE LA MINUTERIE (pour régler la minuterie)
- 11 Touche d'ARRET DE LA MINUTERIE (pour régler la minuterie)
- 12 Touche d'ARRET APRES UNE HEURE
- 13 Touche d'AVANCE DU TEMPS
- 14 Touche de REcul DU TEMPS
- 15 Touche de NETTOYAGE AUTOMATIQUE (CLEAN)
- 16 Touche SET/C
- 17 Indique que le COMPARTIMENT DES PILES est en dessous de cette marque
- 18 Touche d'HORLOGE
- 19 Touche de VENTILATEUR (FAN)
- 20 Touche SWING

FRANÇAIS

## AFFICHAGE DE LA TELECOMMANDE L.C.D.

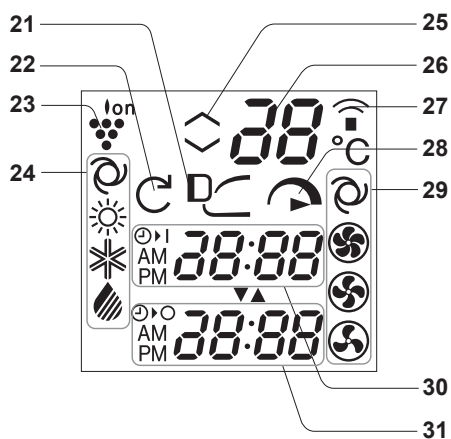

- 21 Symbole de DEBIT D'AIR PROGRESSIF
- 22 Symbole de NETTOYAGE AUTOMATIQUE
- 23 Symbole de PLASMACLUSTER
- 24 Symboles de MODE
  - : AUTO
  - : FRAIS
  - : CHAUFFAGE
  - : SEC
- 25 Réglage du thermostat pour les modes AUTO et SEC
- 26 Voyant de TEMPERATURE
- 27 Symbole de TRANSMISSION
- 28 Symbole de PLEIN REGIME
- 29 Symboles de VITESSE DU VENTILATEUR
  - : AUTO
  - : BASSE
  - : HAUTE
  - : FAIBLE
- 30 Indicateur de MARCHE DE LA MINUTERIE /HORLOGE  
Indique l'heure pré-réglée de mise en marche de la minuterie ou l'heure courante.
- 31 Indicateur d'ARRET DE LA MINUTERIE  
Indique l'heure pré-réglée d'arrêt de la minuterie ou l'arrêt de la minuterie au bout d'une heure.

## UTILISATION DE LA TELECOMMANDE

### INSERER LES BATTERIES

Utiliser deux piles de format AAA (R03).

- 1 Retirer le couvercle de la télécommande.**
- 2 Insérer les piles dans le compartiment, en s'assurant que les polarités (+) et (-) sont alignées correctement.**
  - L'affichage indique "AM 6:00" lorsque les piles sont insérées correctement.
- 3 Remettre le couvercle en place.**

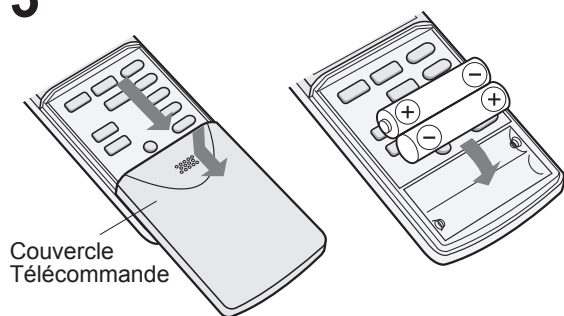

### REMARQUE :

- La durée de service des piles est d'environ un an dans des conditions d'utilisation normales.
- Lors du remplacement des piles, toujours remplacer les deux piles en même temps, et s'assurer qu'elles sont du même type.
- Si la télécommande ne fonctionne pas correctement après le remplacement des piles, sortir les piles et les remettre en place 30 secondes plus tard.
- Si l'appareil ne sera pas utilisé pendant une longue période, enlever les piles de la télécommande.

### COMMENT UTILISER LA TELECOMMANDE

Pointer la télécommande vers la fenêtre de réception du signal de l'appareil et appuyer sur la touche désirée. L'appareil émet un bip lorsqu'il reçoit le signal.

- S'assurer qu'il n'y a pas de rideau ou d'autre objet entre la télécommande et l'appareil.
- La télécommande peut envoyer des signaux d'une distance de 7 mètres.

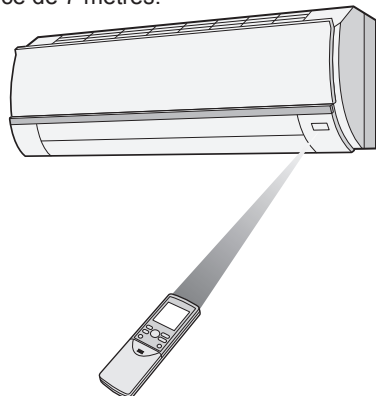

### ATTENTION :

- Ne pas exposer la fenêtre de réception du signal aux rayons directs du soleil, étant donné qu'ils peuvent gêner son fonctionnement. Si la fenêtre de réception du signal est exposée aux rayons directs du soleil, tirer le rideau pour bloquer la lumière.
- Le fait d'utiliser une lampe fluorescente avec un démarreur rapide dans la même pièce risquerait de créer des interférences avec la transmission du signal.
- L'appareil peut être affecté par les signaux transmis par la télécommande d'un téléviseur, d'un magnétoscope ou d'un autre équipement utilisé dans la même pièce.
- Ne pas laisser la télécommande exposée aux rayons directs du soleil ou près d'un radiateur. Protéger également l'appareil et la télécommande contre l'humidité et les chocs qui peuvent décolorer ou endommager l'appareil.

### REGLER L'HEURE ACTUELLE DE L'HORLOGE

Il y a deux modes d'horloge : le mode 12 heures et le mode 24 heures.

Exemple : 5 heures de l'après-midi

Horloge	Affichage
Mode 12 heures	PM 5:00
Mode 24 heures	17:00

- 1 Pour régler le mode 12 heures, appuyer une fois sur la touche d'HORLOGE dans la première étape.**  
**Pour régler le mode 24 heures, appuyer deux fois sur la touche d'HORLOGE durant la première étape.**
- 2 Appuyer sur la touche d'AVANCE DU TEMPS ou de RECUL DE TEMPS pour régler l'heure courante.**
  - Maintenir la touche enfoncée pour avancer ou reculer rapidement l'affichage de l'heure.
- 3 Appuyer sur la touche SET/C.**
  - Les deux points (:) clignotent pour indiquer que l'horloge fonctionne.

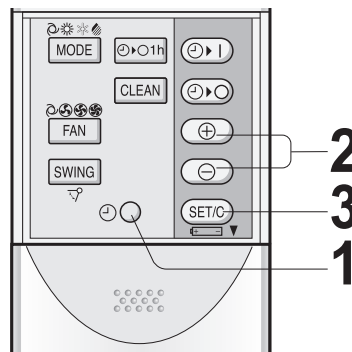

### REMARQUE :

- L'heure courante ne peut pas être réglée lorsque la minuterie fonctionne.

## MISE EN PLACE DU FILTRE PURIFICATEUR D'AIR

Les filtres purificateurs d'air sont emballés comme des accessoires de cet appareil. Pendant le fonctionnement du climatiseur, le filtre élimine de l'air, la poussière et la fumée de cigarette et gène de l'air propre.

### 1 Retirer les filtres à air.

- 1 Ouvrir le panneau d'ouverture.
- 2 Pousser les filtres à air légèrement vers le haut pour les déverrouiller.
- 3 Tirer les filtres à air vers le bas pour les démonter.

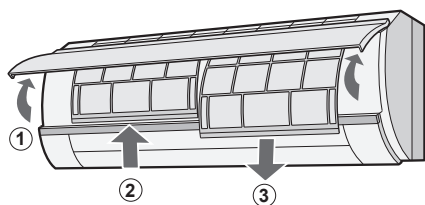

### 2 Placer le filtre purificateur d'air sous les taquets de filtre situés sur le filtre à air.

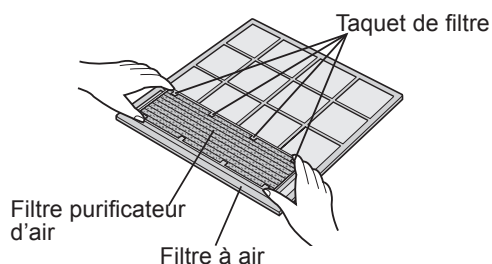

### 3 Réinstaller les filtres à air.

- 1 Réinstaller les filtres à air dans leur position de départ.
- 2 Fermer le panneau d'ouverture.
- 3 Appuyer fermement sur la flèche située sur le panneau pour le verrouiller.

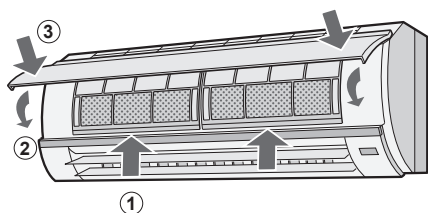

#### Précautions :

- Les filtres sont emballés dans un sac en plastique scellé afin de préserver leur capacité de collecte de la poussière. Ne pas ouvrir le sac avant l'utilisation des filtres. (Sinon, la durée de vie des filtres sera plus courte.)
- Ne pas exposer les filtres directement à la lumière du soleil. (Sinon, ils pourraient se détériorer.)

## CONSEILS SUR LES ECONOMIES D'ENERGIE

Quelques méthodes simples sont décrites ci-dessous pour économiser de l'énergie lorsque le climatiseur est utilisé.

#### REGLER A LA TEMPERATURE APPROPRIEE

- Le fait de régler le thermostat à une température de 1°C supérieure à celle de la température souhaitée en mode FRAIS et de 2°C inférieure en mode CHAUFFAGE permet une économie d'environ 10 pourcent de sa consommation électrique.
- Le fait de régler la température à un niveau inférieur que nécessaire pendant la climatisation augmente la consommation électrique.

#### BLOQUER LES RAYONS DIRECTS DU SOLEIL ET EVITER LES COURANTS D'AIR

- Le fait de bloquer les rayons directs du soleil pendant la climatisation réduira la consommation électrique.
- Fermer les fenêtres et les portes pendant les opérations de refroidissement et de chauffage.

#### REGLER LA DIRECTION APPROPRIEE DU DEBIT D'AIR POUR OBTENIR LA MEILLEURE CIRCULATION D'AIR

#### MAINTENIR LE FILTRE PROPRE AFIN D'ASSURER UN FONCTIONNEMENT OPTIMAL

#### OPTIMISER L'UTILISATION DE LA FONCTION DE MINUTERIE D'ARRET

#### DEBRANCHER LE CORDON D'ALIMENTATION LORSQUE L'APPAREIL N'EST PAS UTILISE PENDANT UNE PERIODE PROLONGEE

- L'unité intérieure continue à consommer une faible quantité de courant lorsqu'elle ne fonctionne pas.

## MODE AUXILIAIRE

Utiliser ce mode si la télécommande n'est pas disponible.

#### POUR ALLUMER

Soulever le panneau ouvert de l'unité intérieure et appuyer sur la touche AUX.

- Le voyant rouge de MARCHE (  ) s'allume sur l'appareil et l'appareil commence à fonctionner en mode AUTO.
- La vitesse du ventilateur et le réglage de température sont en position AUTO.

#### POUR ETEINDRE

Appuyer de nouveau sur la touche AUX.

- Le voyant rouge de MARCHE (  ) s'éteint sur l'appareil.

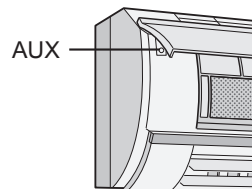

#### REMARQUE :

- Si la touche AUX est enfoncée pendant le fonctionnement normal, l'appareil s'éteint.

## FONCTIONNEMENT DE BASE

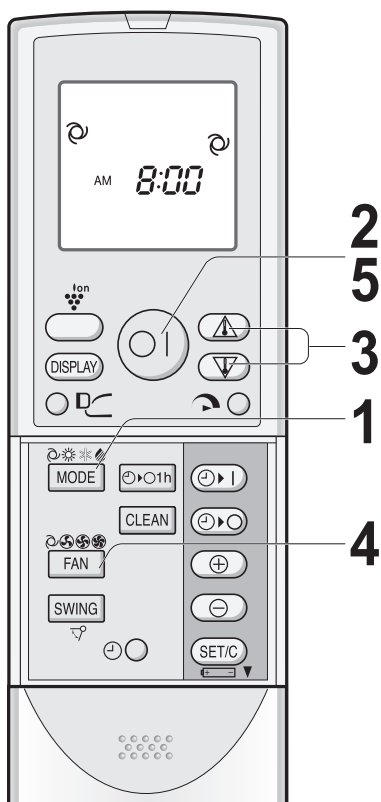

**1 Appuyer sur la touche MODE pour sélectionner le mode de fonctionnement.**

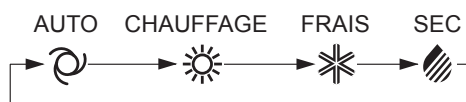

**2 Appuyer sur la touche MARCHÉ/ARRET pour lancer le mode.**

- Le voyant rouge de MARCHÉ (  ) s'allume sur l'appareil.

**3 Appuyer sur la touche de THERMOSTAT pour régler la température désirée.**

### MODE AUTO/SEC

- La température peut être modifiée par incréments de 1°C dans un intervalle de 2°C supérieur à 2°C inférieur à la température automatiquement déterminée par le climatiseur.

(Exemple : 1°C supérieur)



(Exemple : 2°C supérieur)



### MODE FRAIS/CHAUFFAGE

- La température peut être réglée dans un intervalle de 18 à 32°C.

**4 Appuyer sur la touche FAN pour régler la vitesse de ventilateur désirée.**



- En mode SEC, la vitesse du ventilateur est pré-réglée sur AUTO et ne peut pas être modifiée.

**5 Pour éteindre l'appareil, appuyer à nouveau sur la touche MARCHÉ/ARRET.**

- Le voyant rouge de MARCHÉ (  ) s'éteint sur l'appareil.



## REGLAGE DE LA DIRECTION DU DEBIT D'AIR

### DEBIT D'AIR VERTICAL

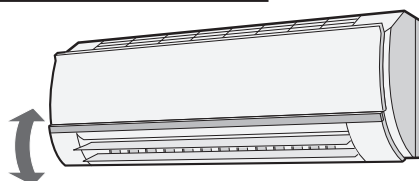

- 1 Appuyer une fois sur la touche SWING de la télécommande.
  - Le volet de réglage vertical d'aération se déplace continuellement.
- 2 Appuyer à nouveau sur la touche SWING lorsque volet de réglage vertical est à la position désirée.

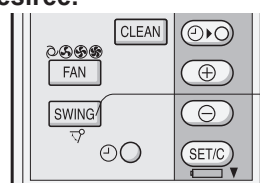

1  
2

#### REMARQUE :

- La position ajustée sera mémorisée et réglée automatiquement à la même position lors de l'utilisation suivante.

#### Intervalle de réglage

Modes FRAIS et SEC

Mode CHAUFFAGE

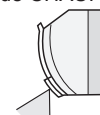
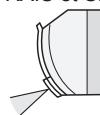

### Utilisation du climatiseur avec des unités multiples

Avec un climatiseur multi-système, il est possible de connecter plusieurs unités intérieures à une unité extérieure. Lorsque le mode de réglage diffère entre les unités intérieures, l'unité intérieure (les unités intérieures) mise(s) en marche plus tard risque(nt) de ne pas fonctionner.

- Lorsque l'unité intérieure (les unités intérieures) fonctionne(nt) en mode CHAUFFAGE, l'unité (les unités) restante(s) ne peut(peuvent) pas fonctionner mode FROID ou SEC.
- Lorsque l'unité intérieure (les unités intérieures) fonctionne(nt) en mode CHAUFFAGE, l'unité (les unités) restante(s) ne peut(peuvent) pas fonctionner mode FROID ou SEC.

Lorsque le mode de l'unité intérieure (des unités intérieures) mise(s) en marche plus tard est différent de celui de l'unité (des unités) déjà en marche, au bout de quelques secondes, un BIP retentit et l'indicateur de température situé sur le panneau indicateur affiche " - - " et le voyant MARCHE et le voyant MINUTERIE se mettent à clignoter en alternance. Cela indique que l'unité (les unités) qui a (ont) été mise(s) en marche plus tard ne fonctionne(nt) pas. Dans ce cas, modifier le mode pour qu'il soit identique au mode de fonctionnement de l'autre (des autres) unité(s).

### CONSEILS À PROPOS DU MODE AUTO

En mode AUTO, les réglages de température et de mode sont sélectionnés automatiquement en fonction de la température de la pièce et de la température extérieure lorsque l'appareil est allumé.

- Pendant le fonctionnement, si la température extérieure varie, les réglages de température glisseront automatiquement comme indiqué sur le tableau.

#### Modes et réglages de température

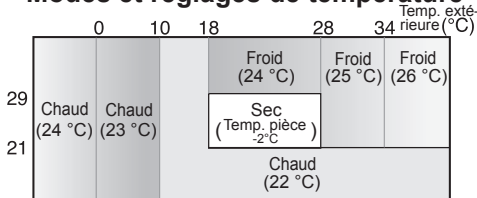

Les chiffres entre ( ) sont les réglages de température

- Lorsque l'on utilise le climatiseur avec plusieurs unités, c'est le mode de l'unité mise en marche en premier qui a la priorité sur les autres unités, sans qu'il soit tenu compte du tableau ci-dessus.

### DIRECTION HORIZONTALE DU DEBIT D'AIR

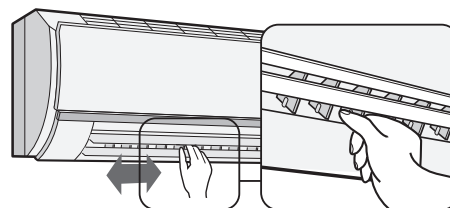

Tenir le volet de réglage horizontal de l'aération comme indiqué sur le schéma et ajuster la direction du débit d'air.

#### ATTENTION :

Ne jamais essayer d'ajuster les volets de réglage de débit d'air vertical manuellement.

- Un réglage manuel du volet de réglage vertical peut provoquer un mauvais fonctionnement de l'appareil lorsque la télécommande est utilisée pour le réglage.
- Lorsque le volet de réglage vertical est positionné à la position la plus basse en mode FRAIS ou en mode SEC pendant une période prolongée, une condensation risque de se produire.

Ne pas placer le volet de réglage horizontal en position extrême de gauche ou de droite en mode FRAIS lorsque la vitesse du ventilateur est placée sur "FAIBLE ( )" pendant une longue durée. De la condensation risque de se former sur les volets d'aération.

FRANÇAIS

## DEBIT D'AIR PROGRESSIF

Appuyer sur la touche de DEBIT D'AIR PROGRESSIF pendant le refroidissement ou le mode sec lorsque l'on ne veut pas sentir d'air froid. Le volet de réglage vertical est tourné de manière oblique vers le haut pour envoyer l'air frais vers le plafond.

Appuyer sur la touche pendant l'opération de chauffage. Le volet de réglage vertical est dirigé vers le bas afin d'envoyer l'air chaud directement sur vous pour qu'il vous réchauffe.

### 1 Pendant le fonctionnement, appuyer sur la touche de DEBIT D'AIR PROGRESSIF.

- La télécommande affiche "DC".

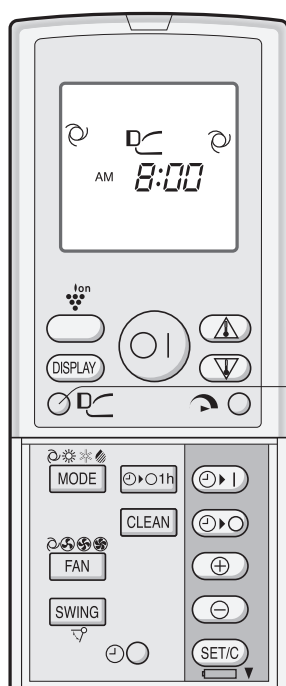

## FONCTIONNEMENT A PLEIN REGIME

Dans ce mode de fonctionnement, le climatiseur fonctionne à plein régime pour rafraîchir ou réchauffer l'atmosphère de la pièce si rapidement que vous pouvez vous contenter de le mettre en marche juste au moment où vous rentrez chez vous.

### 1 Pour activer le fonctionnement en PLEIN REGIME, appuyer sur la touche PLEIN REGIME pendant le fonctionnement.

- La télécommande affiche "P".
- L'affichage de température s'éteint.
- Le voyant vert de PLEIN REGIME (P) de l'appareil s'allumera.

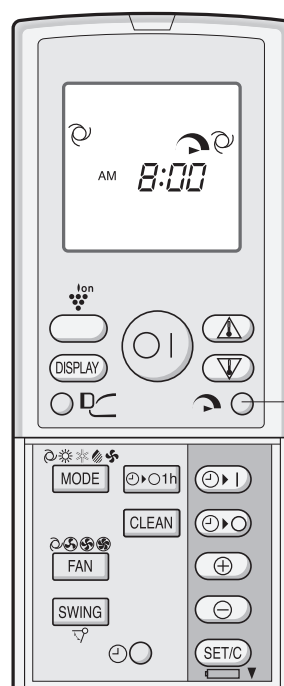

### POUR ANNULER

Appuyer de nouveau sur la touche DE DEBIT D'AIR PROGRESSIF.

#### REMARQUE :

- Le paramétrage DEBIT D'AIR PROGRESSIF est annulé lorsque l'on appuie sur la touche PLEIN REGIME alors que le DEBIT D'AIR PROGRESSIF est activé.
- Si l'on veut un DEBIT D'AIR PROGRESSIF en mode PLEIN REGIME, appuyer sur la touche de DEBIT D'AIR PROGRESSIF pendant le fonctionnement à PLEIN REGIME.

### POUR ANNULER

Appuyer à nouveau sur la touche PLEIN REGIME.

- Le fonctionnement en PLEIN REGIME est également annulé lorsque le mode de fonctionnement est modifié ou quand l'appareil est éteint.
- Le voyant vert de PLEIN REGIME (P) sur l'appareil va s'éteindre.

#### REMARQUE :

- Pendant le fonctionnement à PLEIN REGIME, vous ne pouvez pas régler la température ni la vitesse du ventilateur.

## FONCTIONNEMENT DU PLASMACLUSTER

L'ionisateur Plasmacluster à l'intérieur du climatiseur va délivrer des ions dans la pièce. Une même quantité d'ions négatifs et positifs permet de réduire la quantité de champignons de moisissure formés dans l'air.

### 1 Pendant le fonctionnement, appuyer sur la touche PLASMACLUSTER.

- La télécommande affiche " Ion ".
- Le voyant bleu PLASMACLUSTER s'allume sur l'appareil.

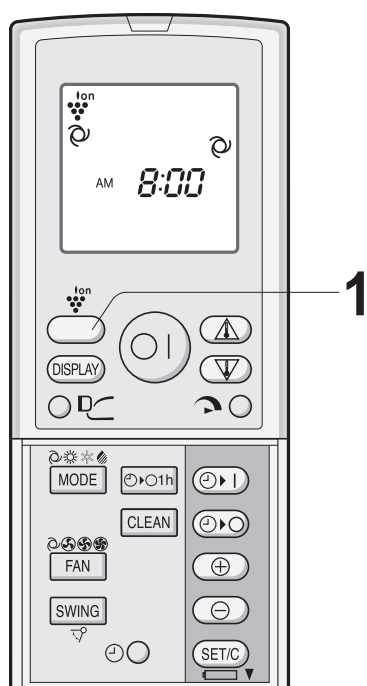

### POUR ANNULER

Appuyer à nouveau sur la touche PLASMACLUSTER.

- Le voyant PLASMACLUSTER situé sur l'appareil s'éteindra.

### REMARQUE :

- Le réglage du fonctionnement du PLASMACLUSTER sera mémorisé et fonctionnera dans le même mode, à la prochaine activation du climatiseur.
- Pour éteindre le voyant PLASMACLUSTER, appuyer sur la touche DISPLAY.
- Pour faire fonctionner le PLASMACLUSTER sans mode chauffage, frais ou sec, appuyer sur la touche PLASMACLUSTER pendant que l'appareil ne fonctionne pas. Le symbole de mode sur la télécommande disparaîtra et la vitesse du ventilateur ne pourra pas être réglée sur AUTO.

## OPERATION DE NETTOYAGE AUTOMATIQUE

La fonction NETTOYAGE AUTOMATIQUE permet de réduire la prolifération des moisissures à l'aide d'ions Plasmacluster et de sécher l'intérieur du climatiseur. Utiliser cette opération à chaque changement de saison.

Les champignons de moisissure déjà présents ne peuvent pas être éliminés par cette opération.

### 1 Appuyer sur la touche CLEAN lorsque l'appareil n'est pas en marche.

- La télécommande affiche " C ".
- Le voyant bleu de PLASMACLUSTER s'allume sur l'appareil.
- L'appareil s'arrêtera de fonctionner au bout de quarante minutes.
- Le temps de fonctionnement restant sera indiqué sur le voyant de TEMPERATURE de l'unité intérieure en nombre de minutes décroissant.

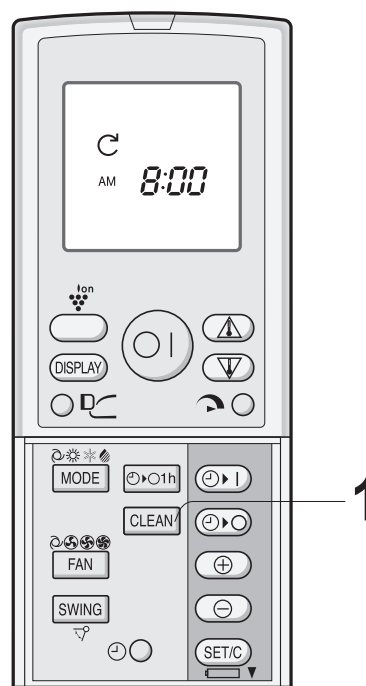

### POUR ANNULER

Appuyer sur la touche CLEAN.

Enfin appuyer à nouveau sur la touche MARCHE/ARRET pour éteindre l'appareil.

- Le voyant bleu de PLASMACLUSTER situé sur l'appareil s'éteindra.

### REMARQUE :

- Pendant l'opération de NETTOYAGE AUTOMATIQUE vous ne pouvez régler ni la température, ni la vitesse du ventilateur, ni le sens du débit d'air, et ni la minuterie.

## ARRET APRES UNE HEURE

Lorsque la minuterie d'ARRET APRES UNE HEURE est activée, l'appareil s'arrête de fonctionner après une heure.

### 1 Appuyer sur la touche d'ARRET APRES UNE HEURE.

- La télécommande affiche " 00 h7".
- Le voyant orange de MINUTERIE (⊕) s'allume sur l'appareil.
- L'appareil s'arrête après une heure.

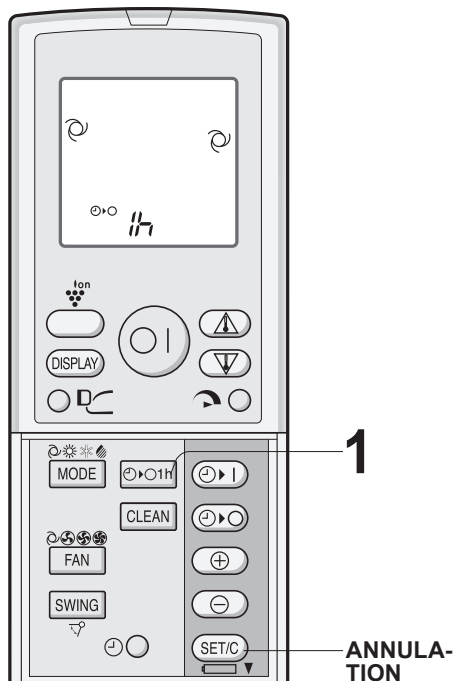

### POUR ANNULER

Appuyer sur la touche d'ANNULATION DE LA MINUTERIE (SET/C).

- Le voyant orange de MINUTERIE (⊕) s'éteint sur l'appareil.

Enfin appuyer à nouveau sur la touche MARCHE/ARRET pour éteindre l'appareil.

- Le voyant rouge de MARCHE (⊞) et le voyant orange de MINUTERIE (⊕) s'éteignent sur l'appareil.

### REMARQUE :

- Le fonctionnement de la minuterie d'ARRET APRES UNE HEURE a la priorité sur les fonctionnements MARCHE DE LA MINUTERIE et ARRET DE LA MINUTERIE.
- Lorsque la minuterie d'ARRET APRES UNE HEURE est réglée pendant que l'appareil ne fonctionne pas, l'appareil fonctionne pendant une heure avec la condition réglée précédemment.
- Si l'on veut utiliser l'appareil une autre heure avant que la minuterie d'ARRET APRES UNE HEURE soit activée, appuyer à nouveau sur la touche d'ARRET APRES UNE HEURE pendant l'utilisation.
- Si MARCHE DE LA MINUTERIE et/ou ARRET DE LA MINUTERIE sont réglés, la touche d'ANNULATION DE LA MINUTERIE annule chaque réglage.

## FONCTIONNEMENT DE LA MINUTERIE

### ARRET DE LA MINUTERIE

#### 1 Appuyer sur la touche d'ARRET DE LA MINUTERIE (⊕).

#### 2 Le voyant ARRET DE LA MINUTERIE commence à clignoter ; appuyer sur la touche d'AVANCE DU TEMPS ou de REcul DE TEMPS pour régler l'heure courante.

(L'heure peut être réglée par incréments de 10 minutes.)

#### 3 Pointer la télécommande vers la fenêtre de réception du signal de l'appareil et appuyer sur la touche de REGLAGE DE LA MINUTERIE (SET/C).

- Le voyant orange de MINUTERIE (⊕) s'allume sur l'appareil.
- L'appareil émet un bip lorsqu'il reçoit le signal.

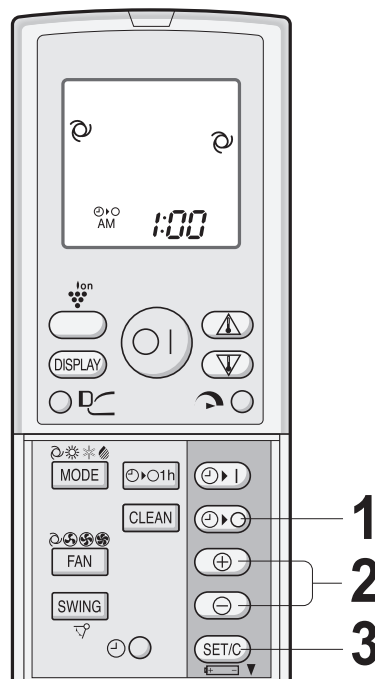

### CONSEILS A PROPOS DE L'ARRET DE LA MINUTERIE

Lorsque le mode ARRET DE LA MINUTERIE est activé, la température est automatiquement réglée afin d'éviter que la pièce ne soit ni trop chaude, ni trop froide lors de votre sommeil. (Fonction de veille automatique)

#### MODE FRAIS/SEC :



- Une heure après le début du fonctionnement, la température augmente de 1°C plus haut que le réglage original du thermostat.

#### MODE DE CHAUFFAGE :

- Une heure après le début du fonctionnement de la minuterie, le réglage de la température descend 3°C en-dessous du réglage de température original.

Avant de régler la minuterie, s'assurer que l'horloge est réglée correctement à l'heure courante.

## MARCHE DE LA MINUTERIE

- 1 Annuler d'abord le réglage (  | ) **MARCHE DE LA MINUTERIE**, puis le régler à nouveau.
- 2 Le voyant **MARCHE DE LA MINUTERIE** commence à clignoter ; appuyer sur la touche d'**AVANCE DU TEMPS** ou de **RECULE DE TEMPS** pour régler l'heure courante.  
(L'heure peut être réglée par incréments de 10 minutes.)
- 3 Pointer la télécommande vers la fenêtre de réception du signal de l'appareil et appuyer sur la touche de **REGLAGE DE LA MINUTERIE (SET/C)**.
  - Le voyant orange de MINUTERIE (  ) s'allume sur l'appareil.
  - L'appareil émet un bip lorsqu'il reçoit le signal.
- 4 Sélectionner la condition de fonctionnement.

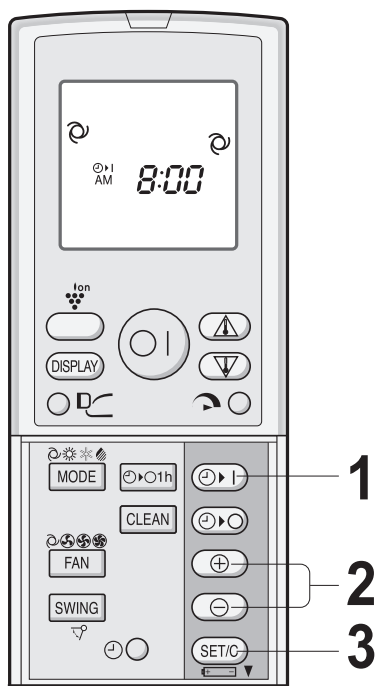

### REMARQUE :

- L'appareil s'allume avant l'heure réglée afin de permettre à la pièce d'atteindre la température désirée à l'heure programmée. (Fonction de réveil)

## POUR ANNULER LE MODE MINUTERIE

Appuyer sur la touche d'**ANNULATION DE LA MINUTERIE (SET/C)**.

- Le voyant orange de MINUTERIE (  ) s'éteint sur l'appareil.
- L'heure d'horloge courante sera affichée sur la télécommande.

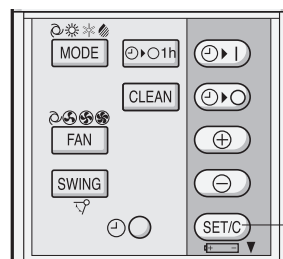

ANNULATION

### REMARQUE :

- Si **MARCHE DE LA MINUTERIE**, **ARRET DE LA MINUTERIE** et **ARRET APRES UNE HEURE** sont réglés, la touche d'**ANNULATION DE LA MINUTERIE** annule tous les réglages.

## POUR MODIFIER LE REGLAGE D'HEURE



Annuler d'abord le réglage **MINUTERIE**, puis le régler à nouveau.

## UTILISATION COMBINÉE DES MINUTERIES MARCHE/ARRET

On peut utiliser les minuteries **MARCHE** et **ARRET** combinées.

### Exemple :

Pour arrêter l'appareil à 11:00 p.m. et pour le rallumer à 7:00 a.m et reprendre plus tard pour amener la température de la pièce au niveau désiré.

- 1 Régler **ARRET DE LA MINUTERIE** à 11:00 p.m. pendant le fonctionnement.
- 2 Régler **MARCHE DE LA MINUTERIE** à 7:00 a.m.  
La flèche (  ou  ) entre le voyant **MARCHE DE LA MINUTERIE** et le voyant **ARRET DE LA MINUTERIE** montre quelle minuterie sera activée en premier.



### REMARQUE :

- On ne peut pas programmer les minuteries **MARCHE** et **ARRET** pour faire fonctionner l'appareil à différentes températures ou d'autres réglages.
- Chaque minuterie peut être programmée pour être activée avant l'autre.

## CONSEILS A PROPOS DU PANNEAU D'INDICATEURS

Le panneau d'indicateurs change chaque fois que la touche DISPLAY est enfoncée de la manière suivante.

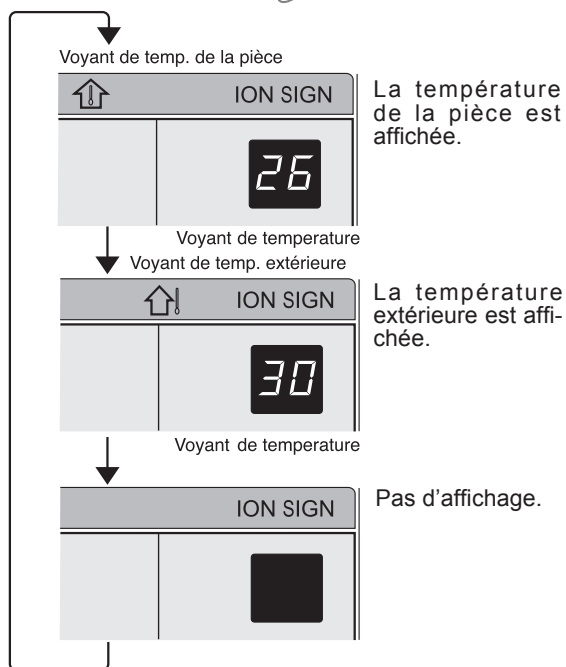
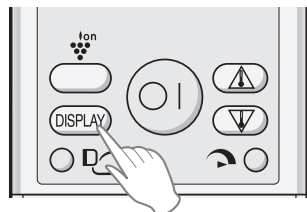

### REMARQUES :

- Les températures affichées sont des estimations approximatives et peuvent différer des températures réelles.
- Plages d'affichage de la température  
Température de la pièce : 0° C ~ 40° C (L est affiché lorsque la température est inférieure à 0° C et H, lorsqu'elle est supérieure à 40° C)  
Température extérieure : -9° C ~ 45° C (L est affiché lorsque la température est inférieure à 9° C et H, lorsqu'elle est supérieure à 45° C)
- -- est affiché pendant les 0~120 premières secondes de fonctionnement pendant la détection de la température.
- Pendant l'opération de NETTOYAGE AUTOMATIQUE, le panneau indicateur affiche le temps restant de l'opération. La température de la pièce et la température extérieure ne sont pas affichées même si l'on appuie sur la touche AFFICHAGE.

### Utilisation mono-split

- Seule la température de la pièce peut être affichée pendant 5 secondes lorsque l'appareil n'est pas en marche.

### Utilisation multi-split

- -- est affiché pendant 5 secondes lorsque l'appareil n'est pas en marche.

## ENTRETIEN

S'assurer de débrancher le cordon d'alimentation de la prise murale ou couper le dis-joncteur avant d'effectuer les travaux d'entretien.

### NETTOYAGE DES FILTRES

Les filtres à air doivent être nettoyés toutes les deux semaines.

#### 1 Eteindre l'appareil.

#### 2 Enlever les filtres.

- ① Soulever le panneau d'ouverture.
- ② Pousser les filtres à air légèrement vers le haut pour les déverrouiller.
- ③ Tirer les filtres à air vers le bas pour les démonter.

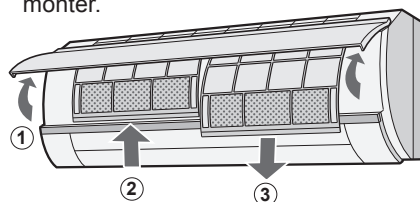

#### 3 Retirer les filtres purificateurs d'air des filtres à air.

#### 4 Nettoyer les filtres.

Utiliser un aspirateur pour éliminer la poussière. Si les filtres sont encrassés, les laver avec de l'eau chaude et un détergent doux. Sécher les filtres à l'ombre avant de les remettre en place.

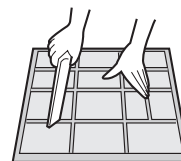

#### 5 Réinstaller les filtres purificateurs d'air.

#### 6 Réinstaller les filtres.

- ① Réinstaller les filtres dans leur position d'origine.
- ② Fermer le panneau d'ouverture.
- ③ Appuyer fermement sur la flèche située sur le panneau pour le verrouiller.

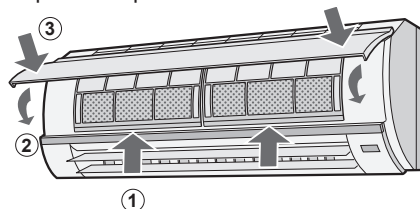

### NETTOYER L'APPAREIL ET LA TELECOMMANDE

- Essuyer avec un chiffon doux.
- Ne pas éclabousser de l'eau ou verser de l'eau dessus. Cela risquerait de provoquer une électrocution ou d'endommager l'appareil.
- Ne pas utiliser de l'eau chaude, un diluant, des poudres abrasives ou des solvants forts.

## AUTRES REMARQUES CONCERNANT LE FONCTIONNEMENT

### GAMME DE TEMPÉRATURES DE FONCTIONNEMENT

		TEMP. INT.	TEMP. EXT.
REFROIDISSEMENT	limite supérieure	32° C	46° C (Utilisation mono-split) 43° C (Utilisation multi-split)
	limite inférieure	21° C	-10° C (Utilisation mono-split) 21° C (Utilisation multi-split)
CHAUFFAGE	limite supérieure	27° C	24° C
	limite inférieure	-	-15° C

- Le dispositif de protection intégré peut empêcher cet appareil de fonctionner quand celui-ci est utilisé en dehors de cette gamme de températures.
- De la condensation peut se former sur la sortie d'air si cet appareil fonctionne continuellement en mode FROID ou SEC et que l'humidité dépasse les 80 %.

### EN CAS DE PANNE DE COURANT

Ce climatiseur est équipé d'une fonction de mémoire pour mémoriser les réglages en cas de panne de courant.

Lorsque le courant est rétabli, l'appareil redémarre automatiquement avec les réglages qui étaient actifs avant la panne de courant, excepté les réglages de la minuterie.

Si les minuteries ont été réglées avant une panne de courant, elles devront être réglées à nouveau une fois le courant rétabli.

### FONCTION DE PRÉCHAUFFAGE

En mode CHAUFFAGE, il se peut que le ventilateur intérieur ne démarre pas pendant deux à cinq minutes après l'allumage de l'appareil pour éviter que de l'air froid soit soufflé de l'appareil.

### FONCTION DE DÉGIVRAGE

- Lorsque de la glace se forme sur l'échangeur de chaleur dans l'unité extérieure en mode CHAUFFAGE, un dégivreur automatique fournit de la chaleur pendant environ 5 à 10 minutes pour éliminer la glace. Pendant le dégivrage, les ventilateurs intérieur et extérieur s'arrêtent de fonctionner.
- Après le dégivrage, l'appareil reprend automatiquement le fonctionnement en mode CHAUFFAGE.

### RENDEMENT DE CHAUFFE

- L'appareil utilise une pompe à chaleur qui aspire la chaleur de l'air extérieur et la libère dans la pièce. La température de l'air extérieur affecte ainsi considérablement le rendement de chauffe.
- Si le rendement de chauffe est réduit à cause d'une température extérieure basse, utiliser un chauffage d'appoint.
- Il faut du temps pour préchauffer et chauffer toute la pièce, à cause du système de circulation d'air forcé.

### ENTRETIEN APRES LA SAISON DE CLIMATISATION

- 1 Faire fonctionner l'appareil en mode de NETTOYAGE AUTOMATIQUE pour permettre au mécanisme d'être séché complètement.
- 2 Arrêter le fonctionnement et débrancher l'appareil. Couper le disjoncteur, s'il n'y en a qu'un seul exclusivement pour le climatiseur.
- 3 Nettoyer les filtres, puis les réinstaller.

### ENTRETIEN AVANT LA SAISON DE CLIMATISATION

- 1 S'assurer que les filtres à air ne sont pas encrassés.
- 2 S'assurer qu'aucun objet ne bloque l'entrée ou la sortie d'air.

### CHANGEMENT DU FILTRE PURIFICATEUR D'AIR

Les filtres doivent être changés tous les 3 à 6 mois.

- 1 Retirer les filtres à air.
- 2 Changer les filtres purificateurs d'air.
  - ① Retirer les vieux filtres purificateurs d'air des filtres à air.
  - ② Placer les nouveaux filtres purificateurs d'air, sous les taquets de filtre situés sur les filtres à air.

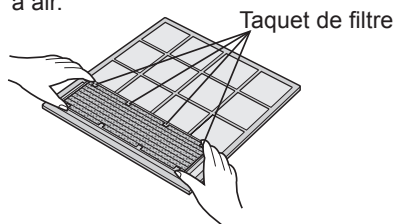

- 3 Réinstaller les filtres à air.

#### REMARQUE :

- Les filtres de purification de l'air sale ne peuvent pas être lavés pour être réutilisés. Les nouveaux filtres sont disponibles chez votre revendeur le plus proche.

Filtre de rechange : Type AZ-F920F

#### Mise au rebut des filtres

Veuillez toujours suivre les lois et réglementations en vigueur lors de la mise au rebut des filtres.

Matériaux de composition du FILTRE PURIFICATEUR D'AIR :

Filtre : Polypropylène  
Cadre : Polyester

## AVANT D'APPELER LE SERVICE APRÈS-VENTE

Les conditions suivantes ne signifient pas un mauvais fonctionnement de l'appareil.

### L'APPAREIL NE FONCTIONNE PAS

L'appareil ne fonctionne pas s'il est allumé immédiatement après son extinction. L'appareil ne fonctionne pas immédiatement après le changement de mode. Cela sert à protéger les mécanismes internes. Attendre 3 minutes avant de faire fonctionner l'appareil.

### L'APPAREIL N'ENVOIE PAS D'AIR CHAUD

L'appareil est en cours de préchauffage ou de dégivrage.

### ODEURS

Des odeurs de moquette et de meubles qui entrent dans l'appareil peuvent être dégagées par celui-ci.

### BRUIT DE CRAQUEMENT

Il est possible que l'appareil produise un bruit de craquement. Ce son est généré par le frottement du panneau avant et par la dilatation ou la connexion d'autres composants suite à une variation de température.

### UN FAIBLE BOURDONNEMENT EST ÉMIS

Ce son se fait entendre lorsque l'appareil génère des ions Plasmacluster.

### LÉGER BRUISSEMENT

Le léger bruit de bruissement est produit par le réfrigérant qui se propage à l'intérieur de l'appareil.

### VAPEUR D'EAU

- Dans les modes FROID et SEC, de la vapeur d'eau peut parfois être constatée au niveau de la sortie d'air en raison de la différence entre la température ambiante et celle de l'air dégagé par l'appareil.
- En mode CHAUFFAGE, il est possible que de la vapeur d'eau s'échappe de l'unité extérieure pendant le dégivrage.

### L'UNITÉ EXTÉRIEURE NE S'ARRÊTE PAS

Après l'arrêt du fonctionnement, l'unité extérieure fait tourner le ventilateur pendant environ une minute pour refroidir l'appareil.

### ODEUR ÉMISE PAR LA SORTIE D'AIR DU PLASMACLUSTER

Cette odeur est celle de l'ozone générée par le générateur d'ions Plasmacluster. La concentration d'ozone est très faible et n'a aucun effet nocif sur la santé. L'ozone dispersée dans l'air se décompose rapidement et sa densité dans la pièce n'augmente pas.

### Utilisation du climatiseur avec des unités multiples

#### L'UNITÉ INTÉRIEURE CHAUFFE LORSQU'ELLE EST AU REPOS

Ceci est dû au fait que le réfrigérant continue de s'écouler dans les tuyaux de l'unité intérieure au repos lorsque l'autre unité fonctionne en mode CHAUFFAGE.

#### L'UNITÉ INTÉRIEURE CHAUFFE ALORS QU'ELLE N'EST PAS EN MODE CHAUFFAGE

Lorsque l'on appuie sur la touche PLASMACLUSTER alors que l'appareil n'est pas en marche, l'opération PLASMACLUSTER est exécutée sans qu'aucun mode de conditionnement d'air ne soit actif (par exemple, CHAUFFAGE ou REFROIDISSEMENT). A ce moment-là, il est possible de sentir de l'air chaud venant de la sortie d'air de l'appareil si des unités situées dans d'autres pièces fonctionnent en mode CHAUFFAGE. Le ventilateur intérieur diminue sa vitesse de rotation et se met en marche et s'arrête en fonction de la température de la pièce.

### L'APPAREIL NE FONCTIONNE PAS DANS LE MODE DEMANDÉ

- Lorsqu'une unité intérieure fonctionne en mode FROID ou SEC, il est impossible de faire fonctionner l'autre unité en mode CHAUFFAGE. (Au bout de quelques secondes, un BIP retentit et l'indicateur de température situé sur le panneau indicateur affiche " - - " et le voyant MARCHE et le voyant MINUTERIE se mettent à clignoter en alternance.)
- Lorsqu'une unité intérieure fonctionne en mode CHAUFFAGE, il est impossible de faire fonctionner l'autre unité en mode FROID ou SEC. (Au bout de quelques secondes, un BIP retentit et l'indicateur de température situé sur le panneau indicateur affiche " - - " et le voyant MARCHE et le voyant MINUTERIE se mettent à clignoter en alternance.)

### L'APPAREIL N'ENVOIE PAS D'AIR (opération PLASMACLUSTER sans mode de conditionnement d'air actif, opération de NETTOYAGE AUTOMATIQUE)

L'autre (les autres) unité(s) est (sont) en mode dégivrage.

Si l'appareil semble mal fonctionner, vérifier les points suivants avant de faire appel au service après-vente.

#### SI L'APPAREIL NE FONCTIONNE PAS

Vérifier si le disjoncteur a été déclenché ou si le fusible est grillé.

#### SI L'APPAREIL NE REFROIDIT PAS (OU NE CHAUFFE PAS) LA PIÈCE CORRECTEMENT

- Vérifier les filtres. S'ils sont encrassés, les nettoyer.
- Vérifier l'unité extérieure pour s'assurer que rien ne bloque l'entrée ou la sortie d'air.
- Vérifier si le thermostat est réglé correctement.
- S'assurer que les fenêtres et les portes sont bien fermées.
- La présence d'un grand nombre de personnes dans la pièce peut empêcher l'appareil d'atteindre la température désirée.
- Vérifier si des appareils qui génèrent de la chaleur fonctionnent dans la pièce.

#### SI L'APPAREIL N'ARRIVE PAS À RECEVOIR LE SIGNAL DE TÉLÉCOMMANDE

- Vérifier que les piles de la télécommande ne sont pas usagées ou faibles.
- Essayer d'envoyer à nouveau le signal avec la télécommande pointée correctement vers la fenêtre de réception du signal de l'appareil.
- Vérifier si les piles de la télécommande sont mises en place et si les polarités sont respectées.

Prière d'appeler l'assistance lorsque l'INDICATEUR DE TEMPÉRATURE situé sur le panneau indicateur clignote.



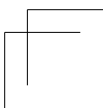
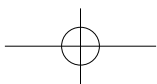
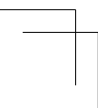
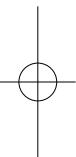
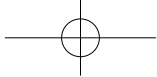
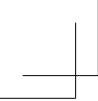



Atención: su producto está marcado con este símbolo. Significa que los productos eléctricos y electrónicos usados no deberían mezclarse con los residuos domésticos generales. Existe un sistema de recogida independiente para estos productos.

## A. Información sobre eliminación para usuarios particulares

### 1. En la Unión Europea

Atención: si quiere desechar este equipo, ¡por favor no utilice el cubo de la basura habitual!

Los equipos eléctricos y electrónicos usados deberían tratarse por separado de acuerdo con la legislación que requiere un tratamiento, una recuperación y un reciclaje adecuados de los equipos eléctricos y electrónicos usados.

Tras la puesta en práctica por parte de los estados miembros, los hogares de particulares dentro de los estados de la Unión Europea pueden devolver sus equipos eléctricos y electrónicos a los centros de recogida designados sin coste alguno\*.

En algunos países\* es posible que también su vendedor local se lleve su viejo producto sin coste alguno si Ud. compra uno nuevo similar.

\*) Por favor, póngase en contacto con su autoridad local para obtener más detalles.

Si sus equipos eléctricos o electrónicos usados tienen pilas o acumuladores, por favor deséchelos por separado con antelación según los requisitos locales.

Al desechar este producto correctamente, ayudará a asegurar que los residuos reciban el tratamiento, la recuperación y el reciclaje necesarios, previniendo de esta forma posibles efectos negativos en el medio ambiente y la salud humana que de otra forma podrían producirse debido a una manipulación de residuos inapropiada.

### 2. En otros países fuera de la Unión Europea

Si desea desechar este producto, por favor póngase en contacto con las autoridades locales y pregunte por el método de eliminación correcto.

Para Suiza: Los equipos eléctricos o electrónicos pueden devolverse al vendedor sin coste alguno, incluso si no compra ningún nuevo producto. Se puede encontrar una lista de otros centros de recogida en la página principal de [www.swico.ch](http://www.swico.ch) o [www.sens.ch](http://www.sens.ch).

## B. Información sobre Eliminación para empresas usuarias

### 1. En la Unión Europea

Si el producto se utiliza en una empresa y quiere desecharlo:

Por favor póngase en contacto con su distribuidor SHARP, quien le informará sobre la recogida del producto. Puede ser que le cobren los costes de recogida y reciclaje. Puede ser que los productos de tamaño pequeño (y las cantidades pequeñas) sean recogidos por sus centros de recogida locales.

Para España: por favor, póngase en contacto con el sistema de recogida establecido o con las autoridades locales para la recogida de los productos usados.

### 2. En otros países fuera de la Unión Europea

Si desea desechar este producto, por favor póngase en contacto con sus autoridades locales y pregunte por el método de eliminación correcto.



Pb

Las baterías suministradas con este producto contienen pequeñas cantidades de Plomo.

Para EU: El contenedor de basura con ruedas tachado indica que las baterías usadas no deberían mezclarse con los residuos domésticos generales. Existe un sistema de recogida independiente de baterías usadas, para permitir un correcto tratamiento y reciclado de acuerdo con la legislación vigente. Por favor póngase en contacto con el sistema de recogida establecido o con las autoridades locales para la recogida selectiva de las baterías usadas.

Para Suiza: Las baterías usadas deben ser retornadas al punto de venta.

Para otros países fuera de la Unión Europea: Por favor póngase en contacto con las autoridades locales para un correcto procedimiento de eliminación de las baterías usadas.

Contiene gases fluorados de efecto invernadero regulados por el Protocolo de Kioto R410A (Potencial de calentamiento atmosférico 1980)

## ÍNDICE

• INSTRUCCIONES IMPORTANTES DE SEGURIDAD .....	ES-1
• DESIGNACIÓN DE LAS PIEZAS .....	ES-2
• USO DEL MANDO A DISTANCIA .....	ES-4
• CONFIGURACIÓN DEL FILTRO PURIFICADOR DE AIRE .....	ES-5
• ALGUNOS CONSEJOS PARA AHORRAR ENERGÍA .....	ES-5
• MODO AUXILIAR .....	ES-5
• FUNCIONAMIENTO BÁSICO .....	ES-6
• AJUSTE DE LA DIRECCIÓN DE LA CORRIENTE DE AIRE .....	ES-7
• CORRIENTE DE AIRE PROGRESIVA .....	ES-8
• FUNCIONAMIENTO A CAPACIDAD MÁXIMA .....	ES-8
• FUNCIONAMIENTO DEL PLASMACLUSTER .....	ES-9
• FUNCIÓN DE AUTO LIMPIEZA .....	ES-9
• FUNCIONAMIENTO CON EL TEMPORIZADOR DE UNA HORA .....	ES-10
• FUNCIONAMIENTO CON EL TEMPORIZADOR .....	ES-10
• CONSEJOS SOBRE EL PANEL DE INDICACIONES .....	ES-12
• MANTENIMIENTO .....	ES-12
• OBSERVACIONES ADICIONALES SOBRE EL FUNCIONAMIENTO .....	ES-13
• ANTES DE LLAMAR AL DEPARTAMENTO DE SERVICIO TÉCNICO .....	ES-14

## INSTRUCCIONES IMPORTANTES DE SEGURIDAD

### ADVERTENCIAS PARA EL USO

- 1 No deforme o tire del cable de alimentación. Estirar y mal utilizar el cable de suministro de alimentación puede ocasionar daños o descargas eléctricas.
- 2 Tenga cuidado de no exponer su cuerpo directamente a la salida de aire durante un largo tiempo. Esto puede afectar a su condición física.
- 3 Al usar el acondicionador de aire para recién nacidos, niños, ancianos, personas postradas en cama o inválidas, asegúrese de que la temperatura de la habitación sea la adecuada para ellos.
- 4 Nunca inserte objetos dentro de la unidad. El insertar objetos puede causar heridas debido a la rotación a alta velocidad de los ventiladores internos.
- 5 Conecte a tierra el acondicionador de aire sin falta. No conecte el cableado a tierra con la tubería de gas, tubería de agua, barra pararrayos o cable a tierra del teléfono. Una incompleta conexión a tierra puede causar descargas eléctricas.
- 6 Si sucede algo anormal con el acondicionador de aire (por ej. se detecta un olor a quemado), detenga inmediatamente la operación y desactive el cortacircuitos.
- 7 El aparato se debe instalar de acuerdo con las regulaciones nacionales de cableado. La inapropiada conexión del cable puede ocasionar un sobrecalentamiento del cable de suministro de alimentación, del enchufe y del tomacorriente, y causar un incendio.
- 8 Si el cable de alimentación está dañado, éste deberá ser reemplazado por el fabricante, por un técnico de servicio autorizado o por una persona similarmente calificada, para evitar situaciones peligrosas. Utilice para reemplazo sólo el cable de alimentación especificado por el fabricante.
- 9 No rocíe o derrame agua directamente sobre la unidad. El agua puede causar descargas eléctricas o daños al equipo.

### ADVERTENCIAS PARA LA INSTALACIÓN/DESMONTAJE/REPARACIÓN

- No trate de instalar/desmontar/ reparar la unidad por su propia cuenta. La elaboración de un trabajo incorrecto ocasionará descargas eléctricas, fugas de agua, incendios, etc. Consulte a su distribuidor o a personal de servicio cualificado para que realice la instalación/desinstalación/reparación de la unidad.

### PRECAUCIONES PARA EL USO

- 1 Abrir periódicamente una ventana o una puerta para ventilar la habitación, sobre todo si se usan aparatos que funcionan con gas. Una ventilación insuficiente puede causar escasez de oxígeno.
- 2 No opere los botones con las manos mojadas. Esto puede causar descargas eléctricas.
- 3 Por seguridad, desconecte el cortacircuito cuando no esté utilizando la unidad por un período de tiempo prolongado.
- 4 Verifique periódicamente la rejilla de montaje de la unidad exterior para saber si hay desgaste y para cerciorarse de que está asegurada en su lugar.
- 5 No coloque nada en la unidad exterior ni se ponga encima. El objeto o la persona puede caerse, causando lesiones.
- 6 Esta unidad está diseñada para uso doméstico. No la utilice para otras aplicaciones tales como perreras donde se crían animales o invernaderos.
- 7 No coloque vasijas con agua sobre la unidad. Si el agua penetra dentro de la unidad, los aislamientos eléctricos pueden deteriorarse y causar descargas eléctricas.
- 8 No bloquee las entradas ni las salidas de aire de la unidad. Esto puede ocasionar funcionamiento insuficiente o problemas.
- 9 Asegúrese de detener la operación y desconectar el cortacircuito antes de llevar a cabo cualquier mantenimiento o limpieza. Existe un ventilador rotando en el interior de la unidad y usted podría resultar herido.
- 10 Este aparato no está diseñado para el uso sin supervisión por parte de niños o personas enfermas. Los niños deben ser supervisados para asegurarse de que no jueguen con el aparato.

### PRECAUCIONES PARA UBICACIÓN/INSTALACIÓN

- Asegúrese de conectar el acondicionador de aire a la fuente de alimentación de la tensión y la frecuencia correcta. La utilización de una fuente de alimentación con un voltaje y frecuencias inadecuados puede ocasionar daños en el equipo e incluso causar un incendio.
- No instale el aparato en lugares donde puede haber fuga de gases. Esto puede causar incendios. Instale el aparato en un lugar con poco polvo, vapores y humedad.
- Coloque la manguera de drenaje de tal forma que se asegure un drenaje fluido. Un drenaje insuficiente puede causar humedecimiento de la habitación, muebles etc.
- Asegúrese de que se ha instalado un interruptor automático de pérdidas o un diferencial, dependiendo de la ubicación de la instalación, para evitar descargas eléctricas.

## DESIGNACIÓN DE LAS PIEZAS

### UNIDAD INTERIOR

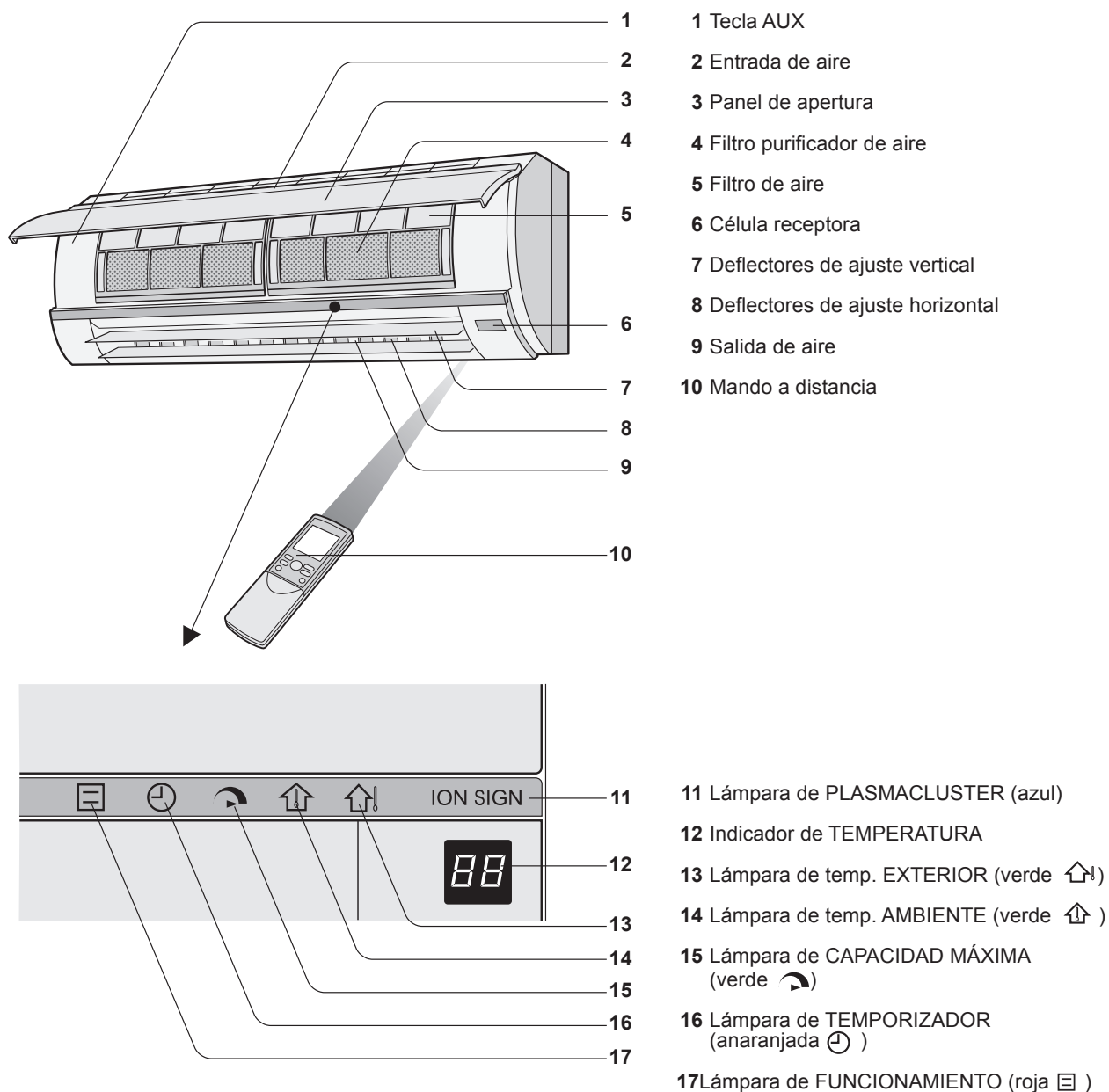

#### NOTA:

Los aparatos pueden diferir ligeramente de los indicados en las ilustraciones.

## MANDO A DISTANCIA

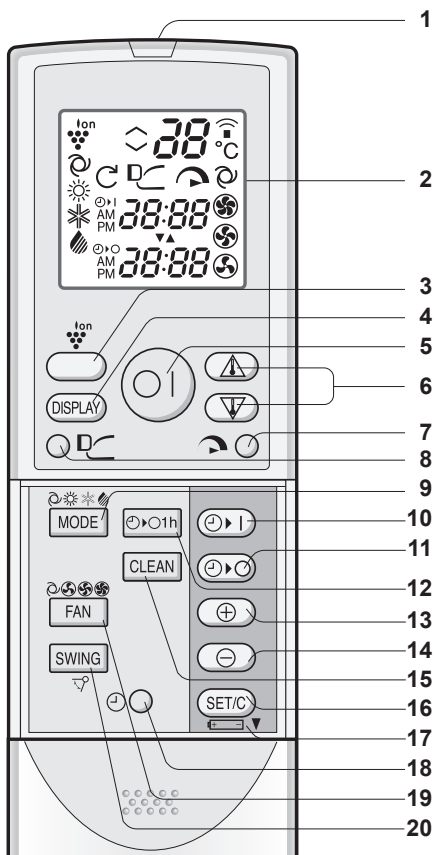

- 1 TRANSMISOR
- 2 VISUALIZADOR (de cristal líquido)
- 3 Tecla PLASMACLUSTER
- 4 Tecla de VISUALIZACIÓN (DISPLAY)
- 5 Tecla de CONEXIÓN/DESCONEXIÓN
- 6 Tecla del TERMOSTATO
- 7 Tecla de CAPACIDAD MÁXIMA
- 8 Tecla de CORRIENTE DE AIRE PROGRESIVA
- 9 Tecla de MODO (MODE)
- 10 Tecla de ACTIVACIÓN DEL TEMPORIZADOR (para regularlo)
- 11 Tecla de DESACTIVACIÓN DEL TEMPORIZADOR (para regularlo)
- 12 Tecla TEMPORIZADOR DE UNA HORA
- 13 Tecla de HORAS AVANCE
- 14 Tecla de HORAS RETROCESO
- 15 Tecla de AUTO LIMPIEZA (CLEAN)
- 16 Tecla de AJUSTE/CANCELACIÓN DEL TEMPORIZADOR (SET/C)
- 17 Indica que el compartimiento de pilas está por debajo de esta marca
- 18 Tecla de RELOJ
- 19 Tecla de VENTILACIÓN (FAN)
- 20 Tecla de OSCILACIÓN (SWING)

ESPAÑOL

## PANTALLA DE VISUALIZACIÓN L.C.D. DEL MANDO A DISTANCIA

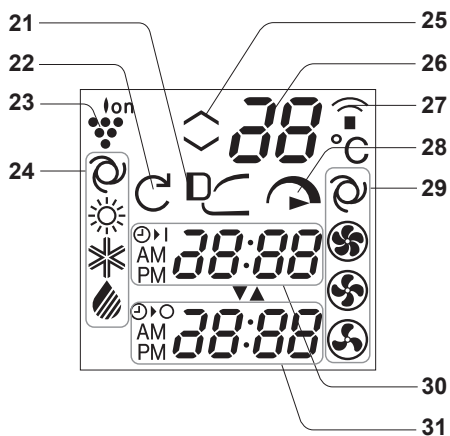

- 21 Símbolo de CORRIENTE DE AIRE PROGRESIVA
- 22 Símbolo de AUTO LIMPIEZA
- 23 Símbolo de PLASMACLUSTER
- 24 Símbolos de MODO
  - : AUTOMÁTICO
  - : ENFRIAR
  - : CALENTAR
  - : DESHUMECTAR
- 25 Ajuste del termostato para los modos AUTOMÁTICO y DESHUMECTAR
- 26 Indicador de TEMPERATURA
- 27 Símbolo de TRANSMISIÓN
- 28 Símbolo de CAPACIDAD MÁXIMA
- 29 Símbolos de VELOCIDAD DEL VENTILADOR
  - : AUTOMÁTICO
  - : BAJA
  - : ALTA
  - : SUAVE
- 30 Indicador de ACTIVACIÓN DE TEMPORIZADOR/RELOJ  
Indica la hora programada para el temporizador, o la hora actual.
- 31 Indicador de DESACTIVACIÓN DE TEMPORIZADOR  
Indica la hora programada para la desactivación del temporizador, o el ajuste de una hora de éste.

## USO DEL MANDO A DISTANCIA

### FORMA DE COLOCAR LAS PILAS

Use dos pilas tamaño AAA (R03).

- 1 Retire la cubierta del mando a distancia.**
- 2 Inserte las pilas en el compartimiento, asegúrese de que las polaridades (+) y (-) están correctamente alineadas.**
  - Si las pilas están bien colocadas, en el visualizador aparecerá "AM 6:00".
- 3 Coloque de nuevo la cubierta en su sitio.**

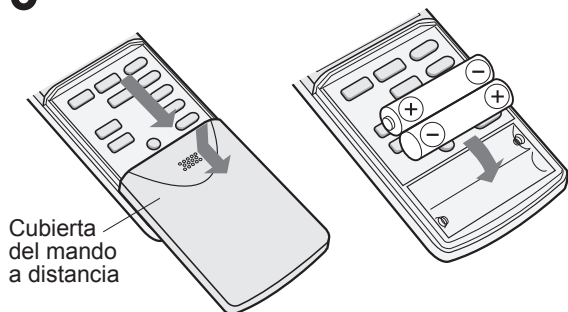

#### NOTA:

- Las pilas alcanzan para un año de uso normal, aproximadamente.
- Al sustituir las pilas, siempre cambie ambas pilas y asegúrese de que son del mismo tipo.
- Si el mando a distancia no funciona apropiadamente después de sustituir las pilas, retírelas y espere unos 30 segundos e introdúzcalas nuevamente.
- Cuando no vaya a usar el aparato durante largo tiempo, saque las pilas del mando a distancia.

### FORMA DE USAR EL MANDO A DISTANCIA

Apunte el mando a distancia hacia la ventana receptora de señal de la unidad y pulse la tecla deseada. Cuando la unidad reciba la señal, producirá un sonido audible.

- Cerciórese de que no haya cortinas u otros objetos entre el mando a distancia y la unidad.
- El mando a distancia puede enviar señales hasta a 7 metros de distancia.

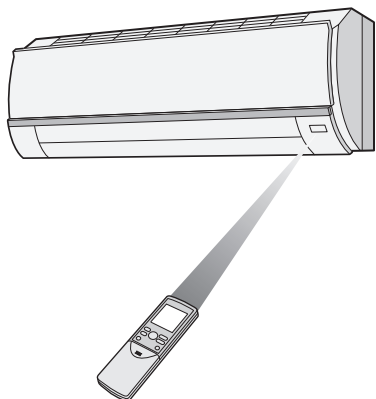

### PRECAUCIÓN:

- No permita que la ventana receptora de señal reciba la luz directa del sol, ya que esto puede deteriorar su funcionamiento. Si la ventana receptora de señal es expuesta a la luz solar directa, utilice una cortina para bloquear la luz.
- El uso de una lámpara fluorescente con interruptor rápido en la misma habitación puede interferir con la transmisión de la señal.
- La unidad puede ser afectada por las señales transmitidas del mando a distancia de la televisión, de la videograbadora o de otros aparatos usados en la misma habitación.
- No deje nunca el mando a distancia expuesto directamente a los rayos del sol, ni cerca de un calentador. Igualmente, proteja la unidad y el mando a distancia contra la humedad y los golpes, para evitar que se decoloren o se averíen.

### AJUSTAR LA HORA

Existen dos modos para el ajuste de la hora: ciclo de 12 horas y ciclo de 24 horas.

Ejemplo: 5 de la tarde

Reloj	Visualizador
Modo de 12 horas	PM 5:00
Modo de 24 horas	17:00

- 1 Para ajustar el modo de 12 horas, pulse la tecla de RELOJ una vez. Para ajustar el modo de 24 horas, pulse la tecla de RELOJ dos veces.**
- 2 Pulse las teclas de AVANCE o RETROCESO DE HORAS para ajustar la hora actual.**
  - Mantenga la tecla pulsada para avanzar o retroceder la visualización del tiempo rápidamente.
- 3 Pulse la tecla SET/C.**
  - Los dos puntos (:) parpadean para indicar que el reloj está funcionando.

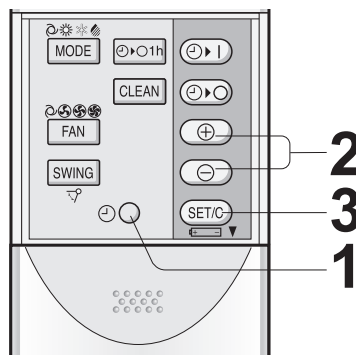

#### NOTA:

- Mientras el aparato este funcionando en el modo de temporizador, no es posible ajustar la hora actual.

## CONFIGURACIÓN DEL FILTRO PURIFICADOR DE AIRE

Los filtros purificadores de aire vienen empacados como accesorios de esta unidad. Durante el funcionamiento del acondicionador de aire, los filtros eliminan el polvo y el humo del tabaco del aire y se suelta aire limpio.

### 1 Saque los filtros.

- 1 Abra el panel de apertura.
- 2 Empuje los filtros de aire ligeramente hacia arriba para soltarlos.
- 3 Para sacarlos, tire de los filtros hacia abajo.

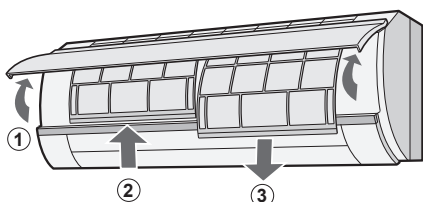

### 2 Coloque el filtro purificador de aire debajo de los topes del filtro localizados sobre el filtro de aire.

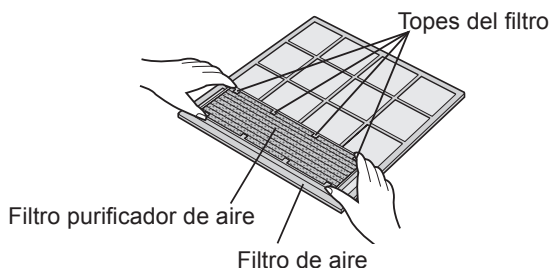

### 3 Reinstale los filtros de aire.

- 1 Reinstale los filtros de aire en las posiciones originales.
- 2 Cierre el panel de apertura.
- 3 Empuje firmemente la marca de la flecha del panel para asegurarlo en su sitio.

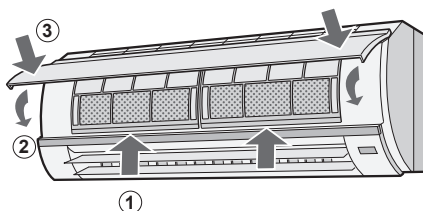

#### Precauciones:

- Los filtros se encuentran sellados en una bolsa de plástico para evitar su efecto de recogida de polvo. No abra la bolsa hasta que vaya a utilizar los filtros. (De lo contrario la vida de los filtros podría verse reducida).
- No exponga los filtros directamente a la luz solar. (De lo contrario se podrían deteriorar).

## ALGUNOS CONSEJOS PARA AHORRAR ENERGÍA

A continuación se dan algunos consejos sencillos para ahorrar energía al usar el acondicionador de aire.

#### REGULE LA TEMPERATURA CORRECTA

- Al ajustar el termostato 1 °C más que la temperatura deseada en el modo ENFRIAR y 2 °C menos en el modo CALENTAR ahorrará aproximadamente un 10 por ciento en consumo de energía.
- Si se regula una temperatura más baja que lo necesario para enfriar la habitación, aumentará el consumo de energía.

#### BLOQUEE LOS RAYOS SOLARES DIRECTOS Y PREVENGA CORRIENTES DE AIRE

- Si bloquea la exposición del aparato a los rayos solares directos cuando utilice el aparato para enfriamiento, reducirá el consumo de energía.
- Cierre las ventanas y puertas durante las operaciones de enfriar y calentar.

#### PARA OBTENER UNA OPTIMA CIRCULACIÓN DEL AIRE, REGULE DEBIDAMENTE EL SENTIDO DE LA CORRIENTE DE AIRE

#### PARA OBTENER UN FUNCIONAMIENTO EFICIENTE DEL APARATO, MANTENGA EL FILTRO SIEMPRE LIMPIO

#### APROVECHE AL MÁXIMO LAS FUNCIONES DE DESACTIVACIÓN CON EL TEMPORIZADOR

#### CUANDO NO SE VAYA A USAR EL APARATO DURANTE MUCHO TIEMPO, DESCONECTE EL CABLE DE ALIMENTACIÓN

- La unidad interior consume una pequeña cantidad de energía incluso al no estar funcionando.

## MODO AUXILIAR

Use este modo si no dispone de un mando a distancia.

#### ACTIVACIÓN

Levante el panel de apertura de la unidad interna y pulse la tecla AUX.

- Se encenderá la lámpara roja de FUNCIONAMIENTO ( ) que está en la unidad y ésta comenzará a funcionar en el modo AUTOMÁTICO.
- La velocidad del ventilador y el ajuste de la temperatura se ajustan al modo AUTOMÁTICO.

#### DESACTIVACIÓN

Pulse de nuevo la tecla AUX.

- La lámpara roja de FUNCIONAMIENTO ( ) en la unidad se apagará.

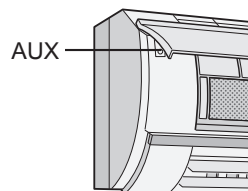

#### NOTA:

- Si la tecla AUX se pulsa durante el funcionamiento normal, la unidad se apagará.

## FUNCIONAMIENTO BÁSICO

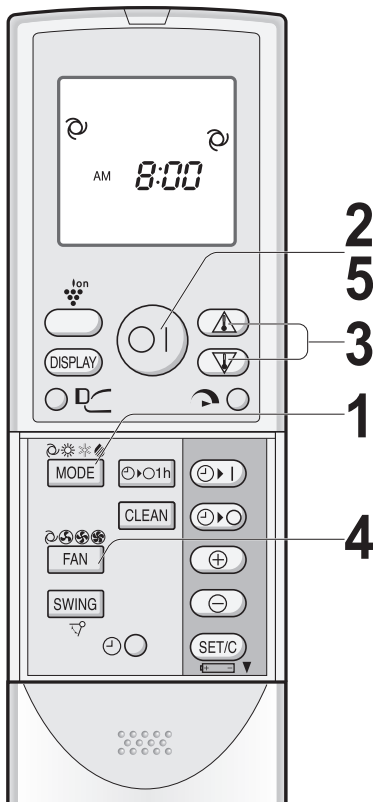

- 1** Pulse la tecla **MODE** para elegir el modo de funcionamiento.

AUTOMÁTICO CALENTAR ENFRIAR DESHUMECTAR



- 2** Pulse la tecla de **CONEXIÓN/DESCONEXIÓN** para iniciar el funcionamiento.

- La lámpara roja de **FUNCIONAMIENTO** (  ) en la unidad se iluminará.

- 3** Pulse la tecla del **TERMOSTATO** para ajustar la temperatura deseada.

### MODO AUTOMÁTICO/DESHUMECTAR

- La temperatura puede cambiarse en incrementos de 1°C dentro de un margen de 2°C por encima o por debajo de la temperatura determinada automáticamente por el acondicionador de aire.

(Ejemplo: 1 °C más)



(Ejemplo: 2 °C menos)

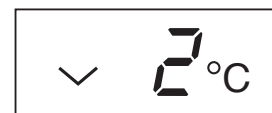

### MODO ENFRIAR/CALENTAR

- La temperatura puede ajustarse dentro del margen de 18 a 32°C.

- 4** Pulse la tecla **FAN** para ajustar la velocidad del ventilador deseada.

AUTOMÁTICO SUAVE BAJA ALTA



- Cuando la unidad funciona en el modo **DESHUMECTAR**, la velocidad del ventilador se ajusta a **AUTOMÁTICO** y no se puede modificar.

- 5** Para desconectar la unidad, pulse la tecla de **CONEXIÓN/DESCONEXIÓN** nuevamente.

- La lámpara roja de **FUNCIONAMIENTO** (  ) en la unidad se apagará.



## AJUSTE DE LA DIRECCIÓN DE LA CORRIENTE DE AIRE

### Al utilizar su acondicionador de aire con un sistema múltiple

Con un acondicionador de aire de sistema múltiple, las unidades interiores múltiples se pueden conectar en una unidad exterior. Cuando el modo de ajuste difiera entre la(s) unidad(es) interior(es), la(s) unidad(es) interior(es) que se va a operar después podría no funcionar.

- Cuando la(s) unidad(es) opere(n) en el modo CALENTAR, la(s) unidad(es) restante(s) no puede(n) funcionar en el modo ENFRIAR o DESHUMECTAR.
- Cuando la(s) unidad(es) opere(n) en el modo ENFRIAR o DESHUMECTAR, la(s) unidad(es) restante(s) no puede(n) funcionar en el modo CALENTAR.

Cuando el modo de la(s) unidad(es) interior(es) que se va(n) a operar después sea diferente de aquella(s) que se encuentra(n) en funcionamiento, después de unos cuantos segundos, se emitirá una señal acústica larga y el indicador de temperatura en el panel indicador mostrará “- -” y la lámpara de FUNCIONAMIENTO y del TEMPORIZADOR parpadearán alternativamente. Esto muestra que la(s) unidad(es) que se va(n) a operar después no está(n) funcionando. En ese caso, cambie el modo al mismo en el cual se encuentra(n) operando la(s) unidad(es) interior(es).

### DIRECCIÓN DE LA CORRIENTE DE AIRE VERTICAL

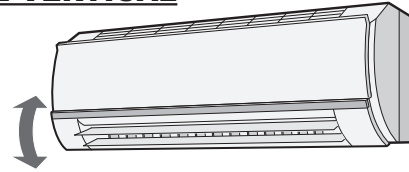

- 1 Pulse la tecla SWING en el mando a distancia.
  - El deflector de ajuste vertical oscilará continuamente.
- 2 Pulse nuevamente la tecla SWING cuando el deflector de ajuste vertical esté en la posición deseada.

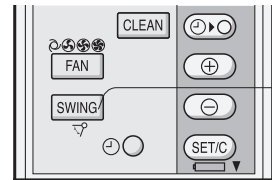

1  
2

#### NOTA:

- La posición ajustada será memorizada y ajustada automáticamente a la misma posición la próxima vez que se opere el aparato.

#### Margen de ajuste

Modos ENFRIAR y DESHUMECTAR

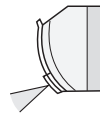

Modo CALENTAR

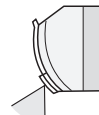

### CONSEJOS SOBRE EL MODO AUTOMÁTICO

En el modo AUTOMÁTICO, los ajustes de temperatura y modo son regulados automáticamente dependiendo de la temperatura ambiente y la temperatura exterior cuando la unidad está activada.

- Durante el funcionamiento, si la temperatura exterior cambia, los ajustes de temperatura cambiarán automáticamente como se muestra en el diagrama.

#### Ajustes de los modos y la temperatura

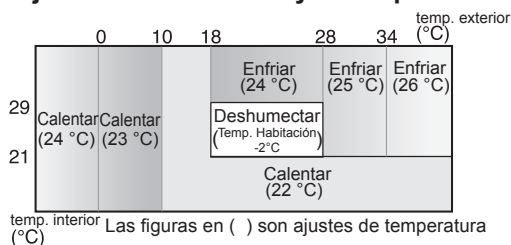

- Al utilizar su acondicionador de aire con un sistema múltiple, el modo de la unidad que se operó en primer lugar tendrá prioridad sobre la(s) otra(s) unidad(es) sin referencia al diagrama de arriba.

### DIRECCIÓN DE LA CORRIENTE DE AIRE HORIZONTAL

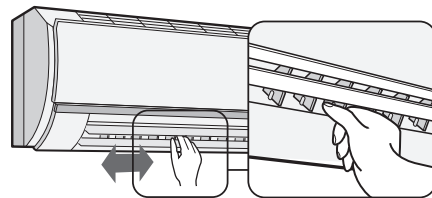

Sostenga los deflectores de ajuste horizontal como se muestra en el diagrama y ajuste la dirección de la corriente de aire.

#### PRECAUCIÓN:

No trate nunca de graduar manualmente los deflectores de ajuste vertical.

- Si se ajusta el deflector de ajuste vertical de forma manual, puede suceder que la unidad falle posteriormente al querer manejarla con el mando a distancia.
- Si el deflector de ajuste vertical se ha regulado en la más baja posición en el modo ENFRIAR o DESHUMECTAR por un periodo largo de tiempo, puede formarse condensación.

No realice el ajuste horizontal del deflector hacia el extremo izquierdo o derecho en el modo ENFRIAR teniendo ajustada la velocidad del ventilador a “SUAVE ( )” durante un prolongado periodo de tiempo. Puede que se forme condensación en el reflector.

## CORRIENTE DE AIRE PROGRESIVA

Pulse la tecla de **CORRIENTE DE AIRE PROGRESIVA** durante la operación de enfriamiento o deshumectación cuando no desee sentir aire frío. El deflector de ajuste vertical se coloca de forma oblicua hacia arriba para enviar el aire frío hacia el techo.

Pulse el botón durante la operación de calentamiento. El deflector de ajuste vertical se coloca hacia abajo para enviar el aire caliente hacia abajo en dirección al suelo y así proporcionarle calor.

### 1 Durante el funcionamiento, pulse la tecla de **CORRIENTE DE AIRE PROGRESIVA**.

- En el mando a distancia se visualiza la indicación "DC".

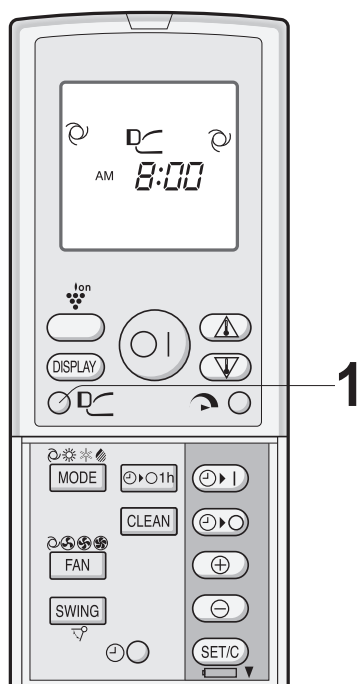

## FUNCIONAMIENTO A CAPACIDAD MÁXIMA

En esta operación, el acondicionador de aire trabaja a la capacidad máxima para enfriar la habitación o calentarla tan rápidamente que puede utilizarlo justo cuando llega usted a su casa.

### 1 Para activar la función de **CAPACIDAD MÁXIMA**, pulse la tecla de **CAPACIDAD MÁXIMA** teniendo la unidad ya conectada.

- En el mando a distancia se visualiza la indicación "MAX".
- Desaparece la indicación de temperatura.
- La lámpara verde de **CAPACIDAD MÁXIMA** (icono de un ventilador con flechas curvas) de la unidad se iluminará.

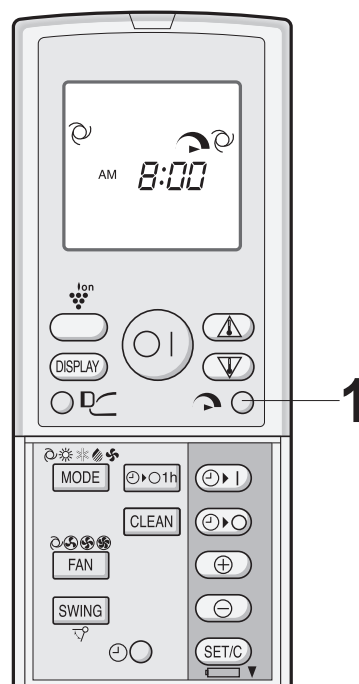

### CANCELAR

Pulse de nuevo la tecla de **CORRIENTE DE AIRE PROGRESIVA**.

#### NOTA:

- El ajuste de la **CORRIENTE DE AIRE PROGRESIVA** se cancelará cuando pulse el botón de **CAPACIDAD MÁXIMA** mientras que esté ajustada la corriente de **AIRE PROGRESIVA**.
- Si desea realizar la operación de **CORRIENTE DE AIRE PROGRESIVA** en el modo de **CAPACIDAD MÁXIMA**, pulse la tecla de **CORRIENTE DE AIRE PROGRESIVA** durante la operación de **CAPACIDAD MÁXIMA**.

### CANCELAR

Pulse de nuevo la tecla de **CAPACIDAD MÁXIMA**.

- La función de **CAPACIDAD MÁXIMA** se cancelará también cuando el modo de operación cambie o cuando la unidad se apague.
- La lámpara verde de **CAPACIDAD MÁXIMA** (icono de un ventilador con flechas curvas) de la unidad se apagará.

#### NOTA:

- No puede ajustar la temperatura o la velocidad del ventilador durante el funcionamiento a **CAPACIDAD MÁXIMA**.

## FUNCIONAMIENTO DEL PLASMACLUSTER

El generador de iones Plasmacluster que se encuentra dentro del acondicionador de aire, liberará en la habitación iones plasmacluster positivos y negativos.

La liberación en el aire de aproximadamente el mismo número de iones negativos y positivos reducirá el moho transportado en el aire.

### 1 Durante el funcionamiento, pulse la tecla PLASMACLUSTER.

- En el mando a distancia se visualiza la indicación “”.
- La lámpara azul de PLASMACLUSTER de la unidad se iluminará.

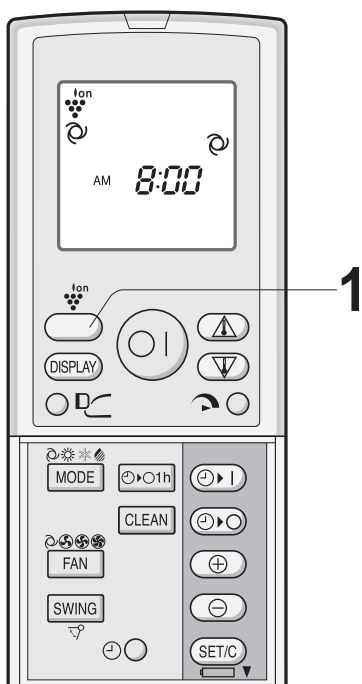

### CANCELAR

Pulse nuevamente la tecla PLASMACLUSTER.

- La lámpara de PLASMACLUSTER en la unidad se apaga.

### NOTA:

- La utilización del funcionamiento del PLASMACLUSTER se memorizará y se activará la próxima vez que active el acondicionador de aire.
- Desactive la lámpara de PLASMACLUSTER, pulse la tecla de DISPLAY.
- Para llevar a cabo el funcionamiento del PLASMACLUSTER sin que funcione en conjunto el modo calentar, enfriar o deshumectar, pulse la tecla PLASMACLUSTER cuando la unidad no esté en funcionamiento. El símbolo de modo del mando a distancia se apagará y la velocidad del ventilador no se podrá ajustar en AUTOMÁTICO.

## FUNCIÓN DE AUTO LIMPIEZA

La operación de AUTO LIMPIEZA provocará la reducción en el crecimiento del hongo del moho con los iones de Plasmacluster y secará por dentro el acondicionador de aire. Utilice el funcionamiento con el cambio estacional sobre los términos.

Los hongos de moho ya formados no se pueden eliminar con esta operación.

### 1 Pulse la tecla CLEAN cuando la unidad no está en funcionamiento.

- El mando a distancia visualiza “”.
- La lámpara azul PLASMACLUSTER de la unidad se iluminará.
- La unidad dejará de funcionar después de cuarenta minutos.
- El tiempo de funcionamiento restante se indicará en el indicador de TEMPERATURA en la unidad de interior en decrementos de minutos.

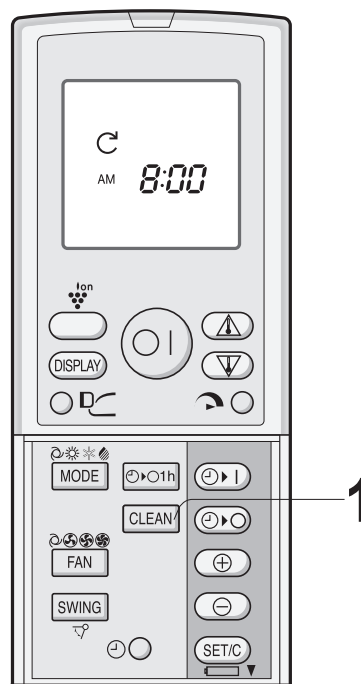

### CANCELAR

Pulse la tecla CLEAN.

En forma alternativa, apague la unidad pulsando la tecla de CONEXIÓN/DESCONEXIÓN.

- La lámpara azul de PLASMACLUSTER en la unidad se apaga.

### NOTA:

- No puede usted ajustar la temperatura, la velocidad del ventilador, la dirección del flujo de aire o el ajuste del temporizador durante la operación de AUTO LIMPIEZA.

## FUNCIONAMIENTO CON EL TEMPORIZADOR DE UNA HORA

Al usar el TEMPORIZADOR DE UNA HORA, la unidad se apagará automáticamente después de transcurrida una hora.

### 1 Pulse la tecla TEMPORIZADOR DE UNA HORA.

- El mando a distancia visualiza "⊕▷○ 1h".
- La lámpara anaranjada (⊕) del TEMPORIZADOR en la unidad se ilumina.
- La unidad se detendrá después de una hora.



### CANCELAR

Pulse la tecla de CANCELACIÓN DEL TEMPORIZADOR (SET/C).

- La lámpara anaranjada de TEMPORIZADOR (⊕) en la unidad se apaga.

En forma alternativa, apague la unidad pulsando la tecla de CONEXIÓN/DESCONEXIÓN.

- La lámpara roja de FUNCIONAMIENTO (⊞) y la lámpara anaranjada de TEMPORIZADOR (⊕) se apagarán.

### NOTA:

- La función de TEMPORIZADOR DE UNA HORA tiene prioridad sobre las funciones de TEMPORIZADOR ACTIVADO y TEMPORIZADOR DESACTIVADO.
- Si se ajusta el TEMPORIZADOR DE UNA HORA mientras la unidad no está funcionando, ésta funcionará durante una hora en la condición antes ajustada.
- Si desea que la unidad funcione una hora antes de que se active el TEMPORIZADOR DE UNA HORA, entonces pulse nuevamente la tecla DESACTIVACIÓN DE TEMPORIZADOR DE UNA HORA mientras esté funcionando la unidad.
- Si se ACTIVA y/o se DESACTIVA EL TEMPORIZADOR, con la tecla de CANCELACIÓN DEL TEMPORIZADOR (SET/C) cualquier ajuste será cancelado.

## FUNCIONAMIENTO CON EL TEMPORIZADOR

### DESACTIVACIÓN DEL TEMPORIZADOR

#### 1 Pulse la tecla de DESACTIVACIÓN DEL TEMPORIZADOR (⊕▷○).

#### 2 El indicador de DESACTIVACIÓN DEL TEMPORIZADOR parpadeará; pulse la tecla de AVANCE o RETROCESO DE HORAS para ajustar la hora deseada.

(El tiempo puede regularse en incrementos de 10 minutos).

#### 3 Apunte el mando a distancia a la ventana receptora en la unidad y pulse la tecla de AJUSTE DEL TEMPORIZADOR (SET/C).

- En la unidad la lámpara anaranjada de TEMPORIZADOR (⊕) se iluminará.
- Cuando la unidad recibe la señal emite un sonido.

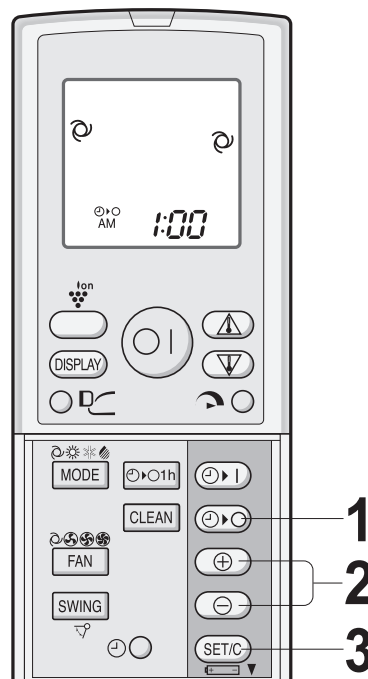

### CONSEJOS SOBRE CANCELAR EL SERVICIO CON EL TEMPORIZADOR

Al elegir el modo DESACTIVACIÓN DEL TEMPORIZADOR, la regulación de la temperatura se ajusta automáticamente para evitar que la temperatura suba o baje excesivamente mientras usted duerme. (Función de desconexión automática nocturna)

#### MODO ENFRIAR/DESHUMECTAR:

- Una hora después de comenzar el servicio con el temporizador, la temperatura sube 1 °C por encima de la regulada.

#### MODO CALENTAR:

- Una hora después de comenzar el servicio con el temporizador, la temperatura baja 3°C por debajo de la regulada.

Antes de programar el temporizador, asegúrese de que el reloj esté ajustado apropiadamente con la hora actual.

## ACTIVACIÓN DEL TEMPORIZADOR

**1** Pulse la tecla de ACTIVACIÓN DEL TEMPORIZADOR ( | ).

**2** El indicador de ACTIVACIÓN DEL TEMPORIZADOR parpadeará; pulse la tecla de AVANCE o RETROCESO DE HORAS para ajustar la hora deseada.

(El tiempo puede regularse en incrementos de 10 minutos).

**3** Apunte el mando a distancia a la ventana receptora en la unidad y pulse la tecla de AJUSTE DEL TEMPORIZADOR (SET/C).

- En la unidad la lámpara anaranjada de TEMPORIZADOR ( ) se iluminará.
- Cuando la unidad recibe la señal emite un sonido.

**4** Elija el modo de funcionamiento.



### NOTA:

- Antes de regular el periodo de funcionamiento, la unidad se activará para permitir que en la habitación se alcance la temperatura deseada en el tiempo programado. (Función de reloj despertador)

## CANCELACIÓN DEL MODO DE TEMPORIZADOR

Pulse la tecla de CANCELACIÓN DEL TEMPORIZADOR (SET/C).

- La lámpara anaranjada de TEMPORIZADOR ( ) en la unidad se apaga.
- En el mando a distancia se visualizará la hora actual.

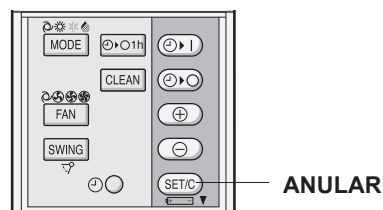

### NOTA:

- Si se ajusta alguna de las funciones ACTIVACIÓN DE TEMPORIZADOR, DESACTIVACIÓN DE TEMPORIZADOR y TEMPORIZADOR DE UNA HORA, la tecla de CANCELACIÓN TEMPORIZADOR (SET/C) cancelará todos los ajustes.

## PARA MODIFICAR EL AJUSTE DE LA HORA

Cancelar primero la función de TEMPORIZADOR y ajustarla de nuevo.

## USO COMBINADO DE LAS FUNCIONES ACTIVACIÓN Y DESACTIVACIÓN DEL TEMPORIZADOR

Usted puede combinar las funciones de ACTIVACIÓN y DESACTIVACIÓN del temporizador.

### Ejemplo:

Suspender el funcionamiento a las 11:00 p.m. y reanularlo para que la temperatura de la habitación alcance el nivel deseado a las 7:00 a.m.

**1** Ajuste la función de DESACTIVACIÓN DEL TEMPORIZADOR para las 11:00 p.m. durante el funcionamiento.

**2** Ajuste la función de ACTIVACIÓN DEL TEMPORIZADOR para las 7:00 a.m.

Las flechas ( o ) entre los indicadores de ACTIVACIÓN y DESACTIVACIÓN DEL TEMPORIZADOR señalan qué función se activará primero.

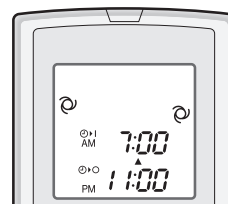

### NOTA:

- No es posible programar la ACTIVACIÓN DEL TEMPORIZADOR y la DESACTIVACIÓN DEL TEMPORIZADOR para operar la unidad a temperaturas diferentes o con otros ajustes.
- No es necesario conservar un orden cronológico para la programación de funciones.

## CONSEJOS SOBRE EL PANEL DE INDICACIONES

El panel de indicaciones cambiará cada vez que usted pulse la tecla DISPLAY de la siguiente manera.

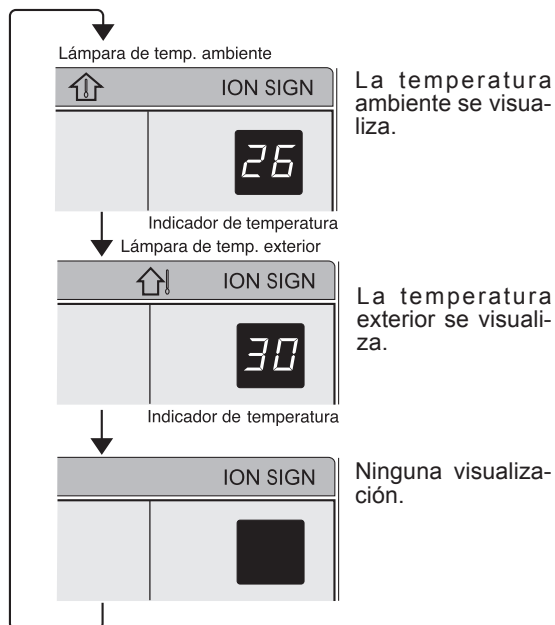
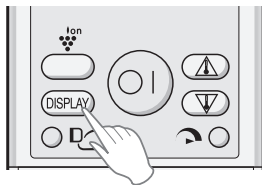

### NOTAS:

- Las temperaturas visualizadas son estimadas y podrían variar de las temperaturas actuales.
- Rango de visualización de temperatura
  - Temperatura de habitación: 0 °C ~ 40 °C (L se visualiza cuando sea menor a 0 °C y H, cuando sea mayor a 40 °C)
  - Temperatura exterior: -9 °C ~ 45 °C (L se visualiza cuando sea menor a -9 °C y H, cuando sea mayor a 45 °C)
- se visualiza durante los primeros 0~120 segundos de funcionamiento mientras se detectan las temperaturas.
- Durante el funcionamiento de AUTO LIMPIEZA, el panel indicador mostrará el tiempo restante de funcionamiento. La temperatura de la habitación y del exterior no se mostrará aún cuando pulse el botón PANTALLA.

### Uso único

- Solamente la temperatura de la habitación se puede visualizar por 5 segundos cuando la unidad no se encuentre en funcionamiento.

### Uso múltiple

- se visualiza por 5 segundos cuando la unidad no se encuentre en funcionamiento.

## MANTENIMIENTO

Asegúrese de desconectar el cable de alimentación del enchufe o apagar el cortacircuito antes de realizar cualquier mantenimiento.

### LIMPIEZA DE LOS FILTROS

Los filtros de aire deben limpiarse cada dos semanas.

#### 1 Desconecte la unidad.

#### 2 Saque los filtros.

- Levante el panel de apertura.
- Empuje los filtros de aire ligeramente hacia arriba para soltarlos.
- Para sacarlos, tire de los filtros hacia abajo.

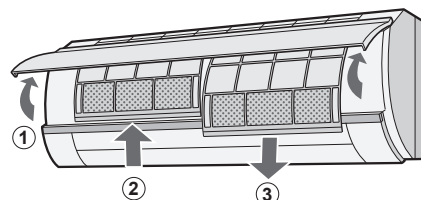

#### 3 Saque de los filtros de aire los filtros purificadores de aire.

#### 4 Limpieza de los filtros.

Use un aspirador para retirar el polvo. Si los filtros están sucios, lávelos con agua tibia y un detergente suave. Seque los filtros a la sombra antes de volverlos a instalar.

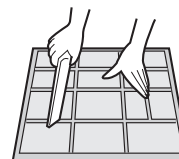

#### 5 Reinstale los filtros purificadores de aire.

#### 6 Reinstale los filtros.

- Reinstale los filtros en las posiciones originales.
- Cierre el panel de apertura.
- Empuje firmemente la marca de la flecha del panel para asegurarlo en su sitio.

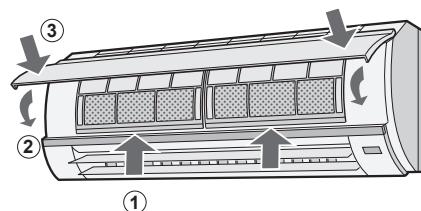

### LIMPIEZA DE LA UNIDAD Y DEL MANDO A DISTANCIA

- Límpielos con un paño suave.
- No rocíe o derrame agua directamente sobre ellos. Puede causar descargas eléctricas o daños al equipo.
- No utilice agua caliente, diluyente, polvos abrasivos o disolventes fuertes.

## OBSERVACIONES ADICIONALES SOBRE EL FUNCIONAMIENTO

### RANGO DE TEMPERATURA DE FUNCIONAMIENTO

		TEMP. INTERIOR	TEMP. EXTERIOR
ENFRIAMIENTO	límite superior	32 °C	46 °C (uso único) 43 °C (uso múltiple)
	límite inferior	21 °C	-10 °C (uso único) 21 °C (uso múltiple)
CALENTAMIENTO	límite superior	27 °C	24 °C
	límite inferior	-	-15 °C

- El dispositivo protector incorporado en el aparato puede impedir que éste continúe funcionando, cuando esté fuera de este margen.
- En la salida de aire se puede formar condensación si la unidad funciona continuamente en el modo ENFRIAR o DESHUMECTAR cuando la humedad ambiental es superior a un 80 %.

### FALLO DE CORRIENTE

Este acondicionador de aire tiene una función de memoria automática para almacenar la configuración cuando ocurra un fallo de corriente. Después de retornar la corriente, el aparato reiniciará automáticamente en el mismo ajuste que estaba activo antes del fallo de la corriente, excepto los ajustes del temporizador. Si los relojes fueron ajustados antes del fallo de corriente, es necesario reajustarlos después de volver la corriente.

### FUNCIÓN DE PRECALENTAMIENTO

Al funcionar en el modo CALENTAR, puede suceder que el ventilador interno tarde de dos a cinco minutos en comenzar a funcionar, después de haber conectado el aparato; esto tiene por objeto impedir que el aire frío salga fuera del aparato antes de que haya alcanzado la temperatura suficiente.

### FUNCIÓN DE DESHIELO

- Al formarse hielo en el intercambiador de calor que hay en la unidad exterior al funcionar en el modo CALENTAR, un descongelador automático proporciona calor durante 5 a 10 minutos, para retirar el hielo. Durante el deshielo el ventilador interior y el exterior dejan de funcionar.
- Una vez terminado el deshielo, la unidad reanuda automáticamente el funcionamiento en el modo CALENTAR.

### EFICIENCIA DE CALENTAMIENTO

- La unidad emplea una bomba de calor que extrae el calor del aire exterior y lo despidе dentro de la habitación. Por eso, la temperatura del aire exterior influye considerablemente en la eficiencia de calentamiento de la unidad.
- Si la eficiencia de calentamiento es reducida debido a temperaturas bajas exteriores, utilice un calentador adicional.
- Se requiere tiempo para calentar la habitación por completo debido al sistema de circulación de aire forzada.

### MANTENIMIENTO DESPUÉS DE UTILIZAR EL ACONDICIONADOR DE AIRE

- 1 Haga funcionar a la unidad en operación de AUTO LIMPIEZA para permitir al mecanismo que se seque bien.
- 2 Detenga el funcionamiento de la unidad y desenchúfela. Desactive el cortacircuito, si tiene uno exclusivamente para el acondicionador de aire.
- 3 Limpie los filtros, luego reinstálelos.

### MANTENIMIENTO ANTES DE UN PERÍODO DE USO DEL ACONDICIONADOR DE AIRE

- 1 Asegúrese de que los filtros de aire no estén sucios.
- 2 Asegúrese de que nada obstruye las entradas o salidas de aire.

### CAMBIO DEL FILTRO PURIFICADOR DE AIRE

Los filtros deben cambiarse cada 3 ~ 6 meses.

- 1 Saque los filtros de aire.
- 2 Cambie los filtros purificadores de aire.
  - ① Saque de los filtros de aire los filtros purificadores de aire viejos.
  - ② Coloque los filtros purificadores de aire nuevos, debajo de los toques de filtro localizados en los filtros de aire.

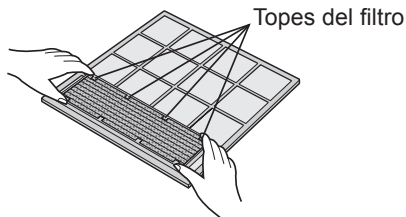

- 3 Reinstale los filtros de aire.

#### NOTA:

- Un filtro purificador de aire sucio, no se puede lavar para ser reutilizado. Los filtros nuevos puede solicitarlos a su distribuidor más cercano.

Filtro de reemplazo: Tipo AZ-F920F

#### Desecho de los filtros

Deseche los filtros cambiados de acuerdo a las leyes y regulaciones locales.

Materiales del FILTRO PURIFICADOR DE AIRE

Filtro: Polipropileno

Marco: Poliéster

## ANTES DE LLAMAR AL DEPARTAMENTO DE SERVICIO TÉCNICO

Las siguientes condiciones no significan mal funcionamiento del equipo.

### LA UNIDAD NO FUNCIONA

La unidad no funcionará inmediatamente al encenderla inmediatamente después de haberla apagado. La unidad no funcionará inmediatamente después de haber cambiado el modo. Esto sucede con el fin de proteger los mecanismos internos. Espere 3 minutos antes de operar la unidad.

### NO SALE AIRE CALIENTE

La unidad se encuentra en servicio de precalentamiento o deshielo.

### OLORES

Los olores de muebles y alfombras que entran en la unidad podrían ser enviados fuera de la unidad.

### RUIDO DE CRUJIDOS

La unidad puede producir un ruido de crujido. Este sonido es generado por la fricción del panel delantero, expansión de otros componentes o la conexión debida a cambios de temperatura.

### SE EMITE UN ZUMBIDO BAJO

Este es un sonido emitido cuando la unidad está generando iones Plasmacluster.

### RUIDOS DE SILBIDOS

Los ruidos suaves, de silbidos son los sonidos del refrigerante fluyendo en el interior de la unidad.

### VAPOR DE AGUA

- En los modos ENFRIAR y DESHUMECTAR, se puede ver algunas veces vapor de agua en las salidas de aire debido a diferencias entre la temperatura ambiente del aire y la temperatura del aire descargado por la unidad.
- En el modo CALENTAR, puede fluir vapor de agua de la unidad exterior durante el deshielo.

### LA UNIDAD EXTERIOR NO SE DETIENE

Después de detener el funcionamiento, el ventilador de la unidad exterior girará durante aproximadamente un minuto para enfriar la unidad.

### OLOR EMITIDO DESDE LA SALIDA DE AIRE DEL PLASMACLUSTER

Este es el olor de ozono que genera el generador iónico Plasmacluster. La concentración de ozono es muy baja, no produciendo efectos perjudiciales para su salud. El ozono descargado en el aire se descompone rápidamente y su densidad en la habitación no aumentará.

### Al utilizar su acondicionador de aire con un sistema múltiple

### LA UNIDAD INTERNA SE CALIENTA AÚN EN INACTIVIDAD

Esto es debido a que el refrigerante también fluye a través de los tubos de la unidad interior inactivos cuando la otra unidad esta funcionando en el modo CALENTAR

### LA UNIDAD INTERNA SE CALIENTA AÚN CUANDO NO SE ENCUENTRA EN LA OPERACIÓN DE CALENTAMIENTO

Al pulsar el botón PLASMACLUSTER, mientras la unidad no se encuentra en funcionamiento, la operación de PLASMACLUSTER se llevará a cabo sin el modo de acondicionador de aire acompañante (por ejemplo, CALENTAR o ENFRIAR). En este momento, podría sentir el aire caliente saliendo de la salida de aire de la unidad si se lleva a cabo la operación de CALENTAR con las unidades en otras habitaciones. El ventilador interno reducirá su velocidad de giro y se ACTIVARÁ y se DESACTIVARÁ dependiendo de la temperatura de la habitación.

### LA UNIDAD NO FUNCIONA EN EL MODO SOLICITADO

- Cuando la unidad opere en el modo ENFRIAR o DESHUMECTAR, no puede operar la otra unidad en el modo CALENTAR. (Después de unos cuantos segundos, se emitirá una señal acústica larga y el indicador de temperatura en el panel indicador mostrará “-” y la lámpara de FUNCIONAMIENTO y del TEMPORIZADOR parpadearán alternativamente).
- Cuando una unidad interior opere en el modo CALENTAR, no puede operar la otra unidad en el modo ENFRIAR o DESHUMECTAR. (Después de unos cuantos segundos, se emitirá una señal acústica larga y el indicador de temperatura en el panel indicador mostrará “-” y la lámpara de FUNCIONAMIENTO y del TEMPORIZADOR parpadearán alternativamente).

### LA UNIDAD NO ENVÍA AIRE (Funcionamiento de PLASMACLUSTER sin el modo de acondicionamiento de aire, funcionamiento de AUTO LIMPIEZA)

La(s) otra(s) unidad(es) se encuentra(n) descongelando.

Si la unidad parece estar funcionando mal, verifique los siguientes puntos antes de llamar al servicio técnico.

### SI LA UNIDAD NO FUNCIONA

Verifique si el cortacircuito se ha disparado o si el fusible se ha fundido.

### SI LA UNIDAD NO ENFRÍA (O CALIENTA) LA HABITACIÓN EFICAZMENTE

- Verifique los filtros. Si están sucios, límpielos.
- Verifique la unidad exterior para asegurarse de que la salida y entrada de aire no está obstruida.
- Verifique el termostato para ver si está bien regulado.
- Cerciórese de que las ventanas y puertas estén bien cerradas.
- Si hay muchas personas dentro de la habitación, puede que la unidad no alcance la temperatura deseada.
- Verifique si hay otros aparatos calefactores que estén funcionando dentro de la habitación.

### LA UNIDAD NO RECIBE LA SEÑAL DEL MANDO A DISTANCIA

- Verifique si las pilas del mando a distancia están viejas o descargadas.
- Trate de enviar la señal de nuevo apuntando el mando a distancia hacia la ventana receptora de la unidad.
- Verifique si las pilas del mando a distancia están instaladas con las polaridades alineadas de forma adecuada.

Llame para servicio técnico cuando parpadee el INDICADOR DE TEMPERATURA en el panel indicador.



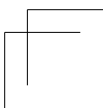
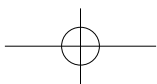
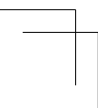
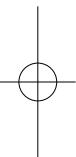
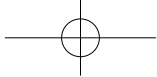
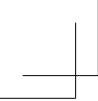



Attenzione: Il dispositivo è contrassegnato da questo simbolo, che segnala di non smaltire le apparecchiature elettriche ed elettroniche insieme ai normali rifiuti domestici. Per tali prodotti è previsto un sistema di raccolta a parte.

## A. Informazioni sullo smaltimento per gli utenti (privati)

### 1. Nell'Unione europea

Attenzione: Per smaltire il presente dispositivo, non utilizzare il normale bidone della spazzatura!

Le apparecchiature elettriche ed elettroniche usate devono essere gestite a parte e in conformità alla legislazione che richiede il trattamento, il recupero e il riciclaggio adeguato dei suddetti prodotti.

In seguito alle disposizioni attuate dagli Stati membri, i privati residenti nella UE possono conferire gratuitamente le apparecchiature elettriche ed elettroniche usate a centri di raccolta designati\*.

In alcuni paesi\*, anche il rivenditore locale può ritirare gratuitamente il vecchio prodotto se l'utente acquista un altro nuovo di tipologia simile. \*) Per maggiori informazioni si prega di contattare l'autorità locale competente.

Se le apparecchiature elettriche o elettroniche usate hanno batterie o accumulatori, l'utente dovrà smaltirli a parte preventivamente in conformità alle disposizioni locali.

Lo smaltimento corretto del presente prodotto contribuirà a garantire che i rifiuti siano sottoposti al trattamento, al recupero e al riciclaggio necessari prevenendone il potenziale impatto negativo sull'ambiente e sulla salute umana, che potrebbe derivare da un'inadeguata gestione dei rifiuti.

### 2. In paesi che non fanno parte dell'UE

Se si desidera eliminare il presente prodotto, contattare le autorità locali e informarsi sul metodo di smaltimento corretto.

Per la Svizzera: Le apparecchiature elettriche o elettroniche usate possono essere restituite gratuitamente al rivenditore, anche se non si acquista un prodotto nuovo. Altri centri di raccolta sono elencati sulle homepage di [www.swico.ch](http://www.swico.ch) o di [www.sens.ch](http://www.sens.ch).

## B. Informazioni sullo smaltimento per gli utenti commerciali

### 1. Nell'Unione europea

Se il prodotto è impiegato a scopi commerciali, procedere come segue per eliminarlo.

Contattare il proprio rivenditore SHARP che fornirà informazioni circa il ritiro del prodotto. Potrebbero essere addebitate le spese di ritiro e riciclaggio. Prodotti piccoli (e quantitativi ridotti) potranno essere ritirati anche dai centri di raccolta locali.

Per la Spagna: Contattare il sistema di raccolta ufficiale o l'ente locale preposto al ritiro dei prodotti usati.

### 2. In paesi che non fanno parte dell'UE

Se si desidera eliminare il presente prodotto, contattare le autorità locali e informarsi sul metodo di smaltimento corretto.



Pb

La batteria fornita con questo prodotto contiene tracce di Piombo.

Per EU: Il cassonetto barrato indica che le batterie usate non devono essere gettate assieme ai rifiuti domestici! Vi è un sistema di raccolta differenziata per le batterie usate, che consente il loro corretto trattamento e riciclo secondo quanto previsto dalle leggi vigenti. Vi prego di contattare le locali autorità per i dettagli del sistema di raccolta e riciclaggio.

Per la Svizzera: Le batterie usate devono essere restituite al punto vendita

Per altri Stati non-EU: Vi prego di contattare le autorità locali per conoscere il metodo corretto di conferimento delle batterie usate.

Contiene gas fluorurati ad effetto serra disciplinati dal protocollo di Kyoto R410A (Potenziale di riscaldamento globale 1980)

Vi preghiamo di leggere attentamente questo manuale prima di utilizzare il climatizzatore. si consiglia di tenere questo manuale in un posto sicuro, in caso di consultazioni future.

## SOMMARIO

- IMPORTANTI ISTRUZIONI PER LA SICUREZZA ... IT-1
- NOMI DEI COMPONENTI.....IT-2
- USO DEL TELECOMANDO .....IT-4
- IMPOSTAZIONE DEL FILTRO DI DEPURAZIONE ARIA .....IT-5
- SUGGERIMENTI PER IL RISPARMIO ENERGETICO .....IT-5
- MODALITÀ AUSILIARIA.....IT-5
- FUNZIONI DI BASE .....IT-6
- REGOLAZIONE DELLA DIREZIONE DEL FLUSSO D'ARIA .....IT-7
- FLUSSO D'ARIA PROGRESSIVO.....IT-8
- FUNZIONAMENTO A PIENA POTENZA.....IT-8
- FUNZIONE PLASMACLUSTER.....IT-9
- FUNZIONE AUTO PULIZIA.....IT-9
- TIMER DI SPEGNIMENTO DOPO UN'ORA.....IT-10
- FUNZIONE TIMER .....IT-10
- SUGGERIMENTI SUL PANNELLO INDICATORE.....IT-12
- MANUTENZIONE.....IT-12
- ULTERIORI NOTE RIGUARDANTI IL FUNZIONAMENTO .....IT-13
- PRIMA DI RICHIEDERE ASSISTENZA.....IT-14

## IMPORTANTI ISTRUZIONI PER LA SICUREZZA

### AVVERTENZE D'USO

- 1** Non tirate o deformate il cavo di alimentazione. Se il cavo viene tirato o utilizzato in maniera inappropriata, l'unità si può danneggiare e si possono provocare scosse elettriche.
- 2** Fate attenzione a non esporvi direttamente all'uscita dell'aria per un lungo periodo di tempo. Ciò potrebbe arrecare danni alla vostra salute.
- 3** Quando usate il condizionatore d'aria per bambini, anziani, persone costrette a letto o disabili, assicuratevi che la temperatura della stanza sia adeguata.
- 4** Non inserite in nessun caso oggetti nell'unità. Ciò potrebbe provocare lesioni causate dall'alta velocità di rotazione delle ventole interne.
- 5** Collegare correttamente il condizionatore d'aria a terra. Non collegate il cavo a terra al tubo del gas, al tubo dell'acqua, al parafulmini o al cavo a terra del telefono. Un collegamento a terra incompleto potrebbe causare scosse elettriche.
- 6** In caso di anomalie nel condizionatore d'aria (per esempio odore di bruciato), interrompete immediatamente l'uso dell'unità e spegnete l'interruttore dell'impianto.
- 7** L'unità deve essere installata in conformità con i regolamenti nazionali per i collegamenti elettrici. Un collegamento scorretto del cavo può provocare il surriscaldamento del cavo di alimentazione, della spina e della presa elettrica e il conseguente rischio di incendi.
- 8** Se il cavo di alimentazione è danneggiato, deve essere sostituito dal fabbricante, da un rivenditore autorizzato o da un tecnico qualificato, in modo da evitare eventuali pericoli. Sostituire il cavo di alimentazione solo con un cavo indicato dal fabbricante.
- 9** Non spruzzate o gettate acqua direttamente sull'unità. L'acqua potrebbe provocare scosse elettriche o danni all'unità.

### AVVERTENZE PER L'INSTALLAZIONE/RIMOZIONE/RIPARAZIONE

- Non cercate di installare/rimuovere/riparare l'unità da soli. Un uso scorretto può provocare scosse elettriche, perdite d'acqua, incendi ecc. Consultate il vostro rivenditore o il personale di servizio qualificato per l'installazione/rimozione/riparazione dell'unità.

### PRECAUZIONI PER L'USO

- 1** Aprite periodicamente una finestra o una porta per ventilare la stanza, in particolare durante l'utilizzo di apparecchi a gas. Una ventilazione insufficiente potrebbe causare mancanza d'ossigeno.
- 2** Non toccate i tasti con le mani bagnate. Ciò potrebbe provocare scosse elettriche.
- 3** Per sicurezza, spegnete l'interruttore dell'impianto quando non intendete usare l'unità per un lungo periodo di tempo.
- 4** Controllate la cremagliera di montaggio dell'unità esterna periodicamente ed assicuratevi che sia ben fissata.
- 5** Non collocate oggetti sull'unità esterna e non calpestatela. Ciò potrebbe provocare la caduta di oggetti o persone, con il conseguente rischio di lesioni.
- 6** Questa unità è stata progettata per l'uso in zone residenziali. Non usatela in canili o serre per l'allevamento di animali o la coltivazione di piante.
- 7** Non collocate contenitori d'acqua sull'unità. Se l'acqua penetra nell'unità, l'isolamento elettrico potrebbe subire dei danni, con il conseguente rischio di scosse elettriche.
- 8** Non bloccate l'uscita e l'entrata dell'aria dell'unità. Ciò potrebbe comprometterne il funzionamento o provocare guasti.
- 9** Assicuratevi di spegnere l'unità e l'interruttore dell'impianto prima di eseguire lavori di manutenzione o pulizia. Le ventole rotanti all'interno dell'unità potrebbero provocare lesioni personali.
- 10** Questa unità non deve essere usata da bambini o persone inferme senza supervisione. Assicuratevi che i bambini non giochino con l'unità.

### PRECAUZIONI PER IL LUOGO DI MONTAGGIO/INSTALLAZIONE

- Assicuratevi di collegare il condizionatore d'aria ad una presa di corrente di voltaggio e frequenza adeguati. L'uso di una presa di corrente dal voltaggio e frequenza errati potrebbe provocare danni all'unità con il conseguente rischio di incendi.
- Non installate l'unità in un luogo che potrebbe essere soggetto a perdite di gas infiammabile. Ciò potrebbe provocare incendi. Installate l'unità in luoghi con quantità minime di polvere, fumi o umidità nell'aria.
- Sistemate il tubo di drenaggio in modo tale da garantire un drenaggio corretto. Un drenaggio insufficiente potrebbe far fuoriuscire acqua nella stanza, bagnare i mobili ecc.
- Assicuratevi di installare un interruttore differenziale o magnetotermico a seconda del luogo d'installazione, per evitare scosse elettriche.

## NOMI DEI COMPONENTI

### UNITÀ INTERNA

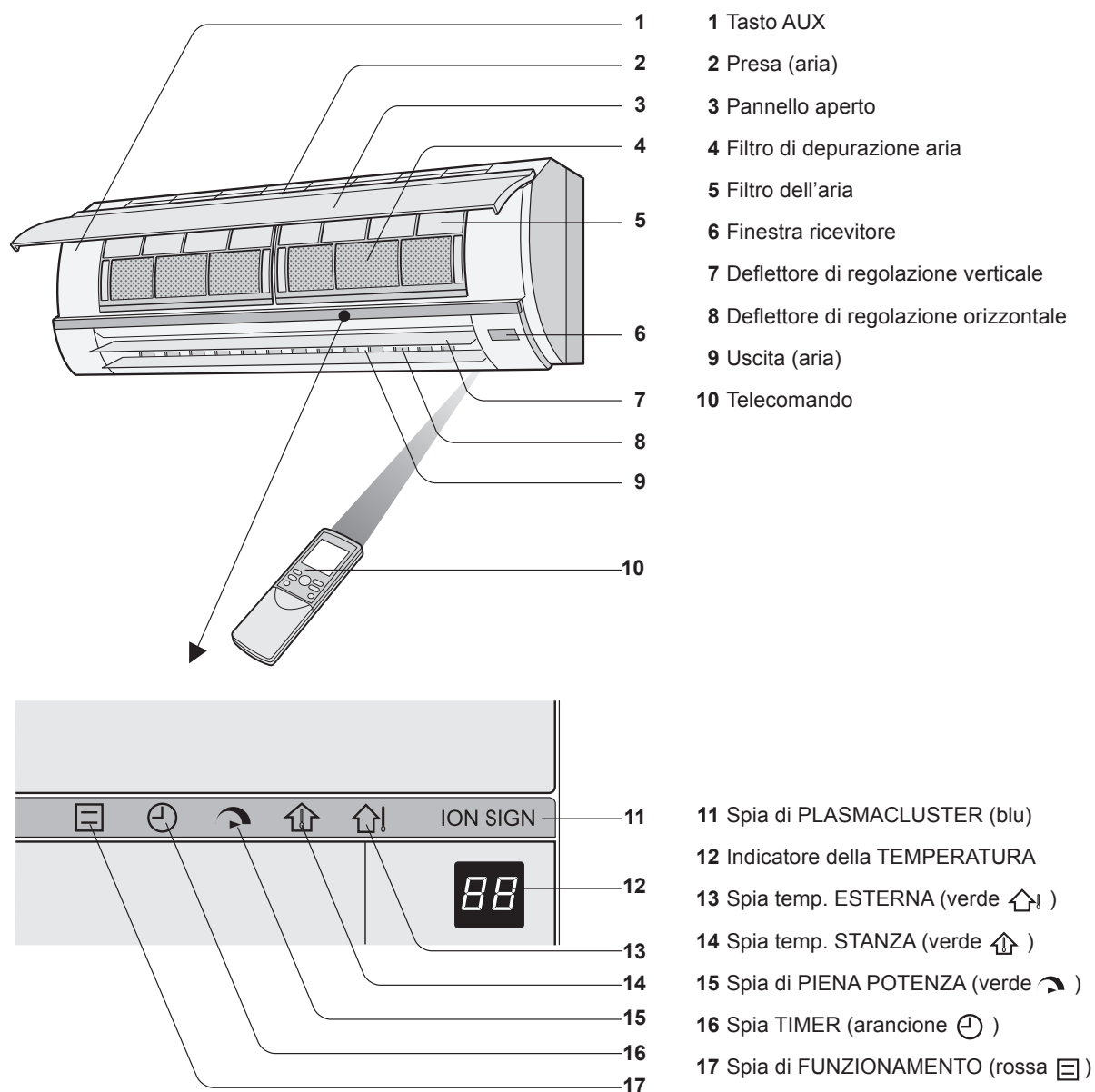

#### NOTA:

Le unità vere e proprie potrebbero differire leggermente dalle unità sopra illustrate.

## TELECOMANDO

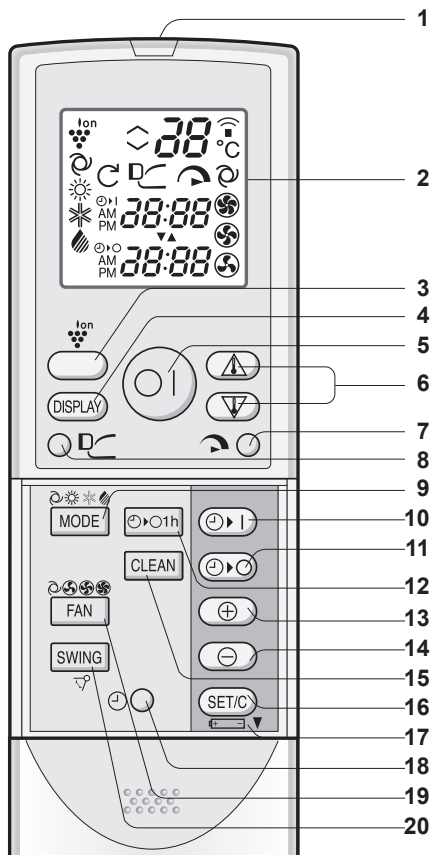

- 1 TRASMETTITORE
- 2 DISPLAY (display a cristalli liquidi)
- 3 Tasto PLASMACLUSTER
- 4 Tasto DISPLAY
- 5 Tasto ACCENSIONE/SPEGNIMENTO
- 6 Tasto TERMOSTATO
- 7 Tasto PIENA POTENZA
- 8 Tasto FLUSSO D'ARIA PROGRESSIVO
- 9 Tasto MODALITÀ (MODE)
- 10 Tasto ATTIVAZIONE TIMER (per impostare il timer)
- 11 Tasto DISATTIVAZIONE TIMER (per impostare il timer)
- 12 Tasto TIMER DI SPEGNIMENTO DOPO UN'ORA
- 13 Tasto di AVANZAMENTO DELL'ORA
- 14 Tasto di ARRETRAMENTO DELL'ORA
- 15 Tasto di AUTO PULIZIA (CLEAN)
- 16 Tasto IMPOSTAZIONE/ANNULLAMENTO TIMER (SET/C)
- 17 Indica che il vano batteria si trova sotto questa marcatura
- 18 Tasto OROLOGIO
- 19 Tasto VENTILATORE (FAN)
- 20 Tasto SWING (SWING)

ITALIANO

## DISPLAY LDC DEL TELECOMANDO

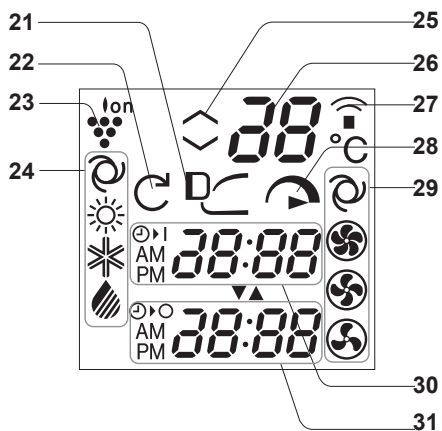

- 21 Simbolo FLUSSO D'ARIA PROGRESSIVO
- 22 Simbolo AUTO PULIZIA
- 23 Simbolo PLASMACLUSTER
- 24 Simboli MODALITÀ
  - ☉ : AUTOMATICA      ✨ : RINFRESCAMENTO
  - ☀ : RISCALDAMENTO      ☁ : DEUMIDIFICAZIONE
- 25 Impostazione del termostato per modalità AUTOMATICA e DEUMIDIFICAZIONE
- 26 Indicatore TEMPERATURA
- 27 Simbolo TRASMISSIONE
- 28 Simbolo PIENA POTENZA
- 29 Simboli VELOCITÀ VENTOLE
  - ☉ : AUTOMATICA      🌀 : BASSA
  - 🌀 : ALTA      🌀 : MODERATA
- 30 Indicatore ATTIVAZIONE TIMER/OROLOGIO  
Indica l'ora preselezionata per l'attivazione del timer o l'ora.
- 31 Indicatore DISATTIVAZIONE TIMER  
Indica l'ora preselezionata per la disattivazione del timer o per la disattivazione dopo un'ora.

## USO DEL TELECOMANDO

### INSERIMENTO DELLE BATTERIE

Utilizzate due batterie di dimensioni AAA (R03).

- 1 Rimuovete il coperchio del telecomando.
- 2 Inserite le batterie nel comparto, assicurandovi che le polarità (+) e (-) siano allineate correttamente.
  - Il display indica "AM 6:00" quando le batterie sono inserite correttamente.
- 3 Reinserite il coperchio.

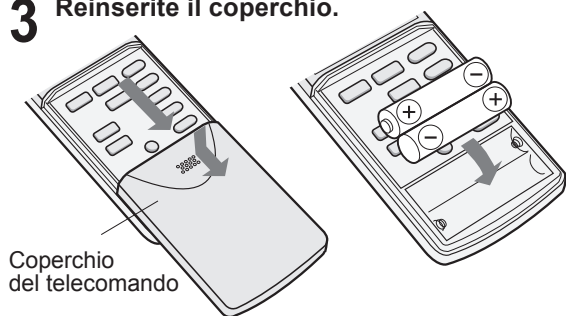

#### NOTA:

- In condizioni di uso normali, le batterie durano circa un anno.
- Quando sostituite le batterie, utilizzate sempre due batterie dello stesso tipo.
- Se il telecomando non funziona correttamente dopo aver sostituito le batterie, estraetele e reinseritele dopo circa 30 secondi.
- Se non intendete usare l'unità per un lungo periodo di tempo, rimuovete le batterie dal telecomando.

### COME USARE IL TELECOMANDO

Puntate il telecomando verso la finestra di ricezione del segnale dell'unità e premete il tasto desiderato. L'unità emette un segnale acustico alla ricezione del segnale.

- Assicuratevi che non vi siano tende o altri oggetti tra il telecomando e l'unità.
- Il telecomando può inviare segnali fino ad una distanza di 7 metri.

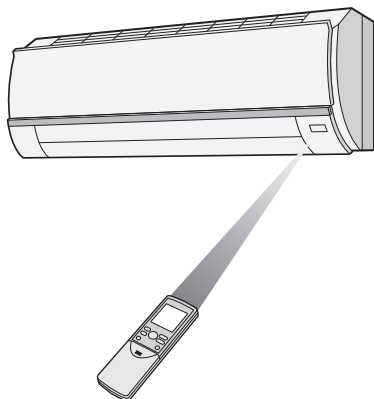

#### ATTENZIONE:

- Evitate di esporre la finestra di ricezione del segnale alla luce solare diretta, in quanto questa può danneggiarne il funzionamento. Se la finestra di ricezione del segnale è esposta alla luce solare diretta, utilizzate una tenda per bloccare la luce.
- L'uso di una lampada fluorescente con una reattanza d'accensione rapida nello stesso locale può interferire con la trasmissione del segnale.
- L'unità può essere influenzata da segnali trasmessi dal telecomando di un televisore, videoregistratore o altre attrezzature usate nella stessa stanza.
- Non lasciate il telecomando esposto alla luce solare diretta o vicino ad un riscaldatore. Inoltre, proteggete l'unità e il telecomando da umidità e scosse che potrebbero scolorirli o danneggiarli.

### IMPOSTAZIONE DELL'ORA

Ci sono due modalità orologio: modalità a 12 ore e modalità a 24 ore.

Esempio: 5 del pomeriggio

Orologio	Display
Modalità a 12 ore	PM 5:00
Modalità a 24 ore	17:00

- 1 Per impostare la modalità a 12 ore, premete il tasto **OROLOGIO** una volta. Per impostare la modalità a 24 ore, premete il tasto **OROLOGIO** due volte.
- 2 Premete il tasto **AVANZAMENTO** o **ARRETRAMENTO DELL'ORA** per impostare l'ora.
  - Tenete premuto il tasto per far avanzare o retrocedere velocemente il display dell'ora.
- 3 Premete il tasto **SET/C.**
  - I due punti (:) lampeggiano per indicare che l'orologio funziona.

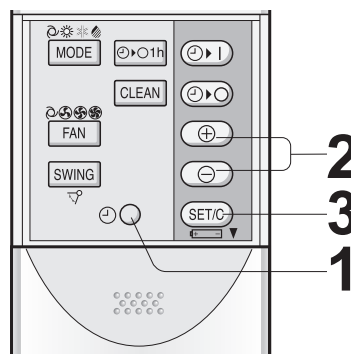

#### NOTA:

- Quando è in funzione il timer, l'ora non può essere impostata.

## IMPOSTAZIONE DEL FILTRO DI DEPURAZIONE ARIA

I filtri di depurazione aria sono in dotazione come accessori con questa unità. Durante il funzionamento del condizionatore d'aria, il filtro rimuove polvere e fumo di tabacco dall'aria e rilascia aria pulita.

### 1 Estraiete i filtri dell'aria.

- 1 Sollevate il pannello aperto.
- 2 Spingete leggermente i filtri verso l'alto per sblocarli.
- 3 Spingete i filtri verso il basso per rimuoverli.

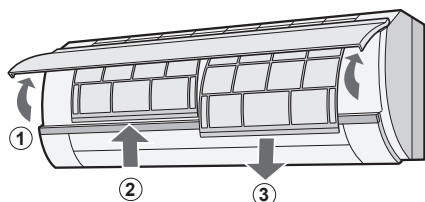

### 2 Posizionate il filtro di depurazione aria sotto i tappi del filtro che si trovano sul filtro dell'aria.

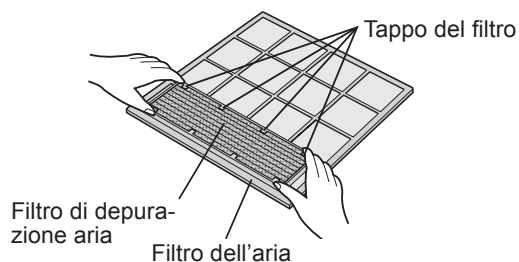

### 3 Reinstallate i filtri dell'aria.

- 1 Reinstallate i filtri nella posizione originaria.
- 2 Chiudete il pannello aperto.
- 3 Spingete nella direzione indicata dalla freccia sul pannello in maniera decisa per bloccarlo in posizione.

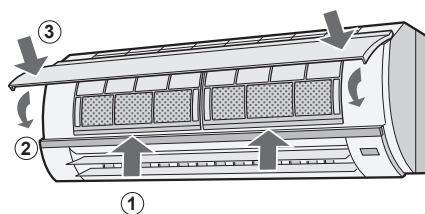

#### Precauzioni

- I filtri sono sigillati in sacchetti di plastica per mantenere il loro effetto d'accumulo della polvere. Non aprite il sacchetto prima di utilizzare i filtri. (In caso contrario, la durata dei filtri potrebbe risultare inferiore.)
- Non esponete i filtri alla luce diretta del sole. (In caso contrario potrebbero danneggiarsi.)

## SUGGERIMENTI PER IL RISPARMIO ENERGETICO

Di seguito sono presentati alcuni semplici metodi per risparmiare energia durante l'uso del condizionatore d'aria.

### IMPOSTATE LA TEMPERATURA CORRETTA

- Impostando la temperatura sul termostato di 1 °C superiore rispetto alla temperatura desiderata in modalità RINFRESCAMENTO (e di 2 °C inferiore in modalità RISCALDAMENTO) si risparmia circa il 10% di energia.
- Impostando una temperatura più bassa del necessario durante l'operazione di raffreddamento, si consuma più energia.

### RIPARATE DALLA LUCE SOLARE DIRETTA ED EVITATE CORRENTI D'ARIA

- Riparando l'unità dalla luce solare diretta durante l'operazione di raffreddamento si risparmia energia.
- Chiudete le finestre e le porte durante le operazioni di raffreddamento e riscaldamento.

### IMPOSTATE LA GIUSTA DIREZIONE DEL FLUSSO D'ARIA PER OTTENERE UNA CIRCOLAZIONE D'ARIA OTTIMALE

### MANTENETE IL FILTRO PULITO PER GARANTIRE UN FUNZIONAMENTO PIÙ EFFICACE

### RICAVATE IL MASSIMO VANTAGGIO DALLA FUNZIONE DI DISATTIVAZIONE TIMER

### SCOLLEGATE IL CAVO DI ALIMENTAZIONE QUANDO L'UNITÀ NON VIENE USATA PER UN LUNGO PERIODO DI TEMPO

- L'unità interna continua a consumare una quantità minima di energia quando non è in funzione.

ITALIANO

## MODALITÀ AUSILIARIA

Usate questa modalità quando il telecomando non è disponibile.

### PER ACCENDERE

Sollevate il pannello aperto dell'unità interna e premete il tasto **AUX** sul pannello operativo.

- La spia rossa di FUNZIONAMENTO (  ) sull'unità si illumina e l'unità si avvia in modalità AUTOMATICA.
- La velocità delle ventole e l'impostazione della temperatura sono impostate su AUTOMATICA.

### PER SPEGNERE

Premete nuovamente il tasto **AUX**.

- La spia rossa di FUNZIONAMENTO (  ) sull'unità si spegne.

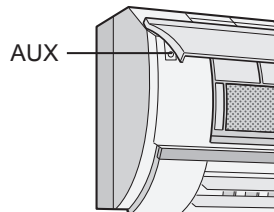

#### NOTA:

- Premendo il tasto AUX durante il normale funzionamento, l'unità si spegne.

## FUNZIONI DI BASE

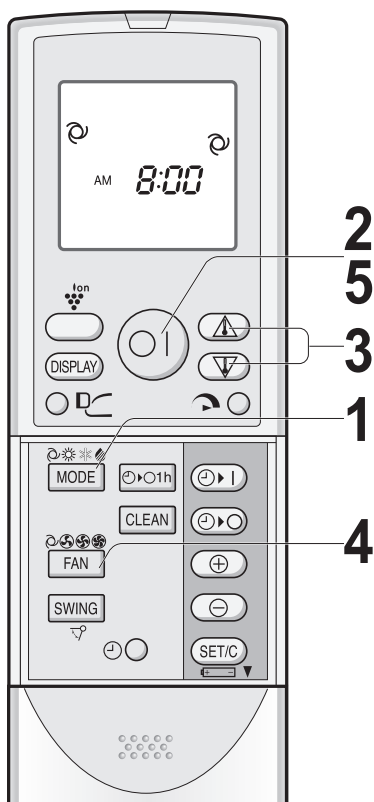

**1** Premete il tasto **MODE** per selezionare la modalità di funzionamento.



**2** Premete il tasto **ACCENSIONE/SPEGNIMENTO** per accendere l'unità.

- La spia rossa di **FUNZIONAMENTO** (  ) sull'unità si illumina.

**3** Premete il tasto **TERMOSTATO** per impostare la temperatura desiderata.

### MODALITÀ AUTOMATICA/DEUMIDIFICAZIONE

- La temperatura può essere modificata in incrementi di 1 °C entro l'intervallo di 2 °C al di sopra e 2 °C al di sotto della temperatura impostata automaticamente dal condizionatore d'aria.

(Esempio: 1 °C al di sopra)



(Esempio: 2 °C al di sotto)

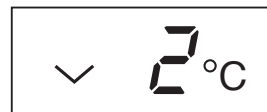

### MODALITÀ RINFRESCAMENTO/RISCALDAMENTO

- La temperatura può essere impostata in un intervallo compreso tra 18 e 32 °C.

**4** Premete il tasto **FAN** per impostare la velocità delle ventole desiderata.



- In modalità **DEUMIDIFICAZIONE**, la velocità delle ventole è preimpostata su **AUTOMATICA** e non può essere modificata.

**5** Per spegnere l'unità, premete nuovamente il tasto **ACCENSIONE/SPEGNIMENTO**.

- La spia rossa di **FUNZIONAMENTO** (  ) sull'unità si spegne.



## REGOLAZIONE DELLA DIREZIONE DEL FLUSSO D'ARIA

### DIREZIONE VERTICALE DEL FLUSSO D'ARIA

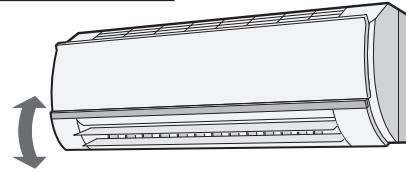

- 1 Premete il tasto **SWING** sul telecomando.
  - Il deflettore di regolazione verticale cambia continuamente la sua angolazione.
- 2 Premete il tasto **SWING** nuovamente quando il deflettore di regolazione verticale è alla posizione desiderata.

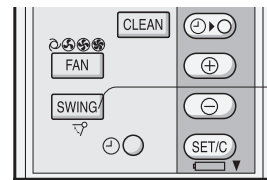

1  
2

#### NOTA:

- La posizione regolata verrà memorizzata e automaticamente impostata alla prossima

#### Gamma di regolazione

Modalità RINFRESCAMENTO e DEUMIDIFICAZIONE      Modalità RISCALDAMENTO

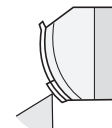
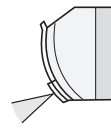

### Quando si usa il condizionatore d'aria con un sistema multiplo

Con un condizionatore d'aria a sistema multiplo, è possibile collegare più unità per interni ad una per esterni. Quando il modo di impostazione delle unità per interni differisce, le unità per interni utilizzate in seguito potrebbero non funzionare.

- Quando le unità per interni sono nella modalità di RISCALDAMENTO, le restanti unità non possono funzionare nella modalità RINFRESCAMENTO o DEUMIDIFICAZIONE.
- Quando le unità per interni sono nella modalità di RINFRESCAMENTO o DEUMIDIFICAZIONE, le restanti unità non possono funzionare nella modalità RISCALDAMENTO.

Quando la modalità delle unità per interni azionate in seguito sono diverse da quelle in funzione, dopo qualche secondo verrà emesso un lungo SEGNALE ACUSTICO e l'indicatore della temperatura sul pannello degli indicatori indicherà " - - " e le spie FUNZIONAMENTO e TIMER lampeggeranno a ritmo alternato. Ciò indica l'impossibilità di funzionamento delle unità azionate successivamente. In tal caso, passate alla stessa modalità di funzionamento delle unità per interni.

### SUGGERIMENTI SULLA MODALITÀ AUTOMATICA

In modalità AUTOMATICA, l'impostazione della temperatura e la modalità vengono selezionate automaticamente in base alla temperatura della stanza e alla temperatura esterna al momento dell'accensione dell'unità.

- Durante il funzionamento, se la temperatura esterna cambia, le impostazioni della temperatura cambiano automaticamente come mostrato nella tabella.

#### Modalità e impostazioni della temperatura

		temp. esterna (°C)				
		0	10	18	28	34
29	Riscaldamento (24 °C)	Riscaldamento (23 °C)	Deumidificazione (temp. della stanza: -2°C)	Rinfrescamento (24 °C)	Rinfrescamento (25 °C)	Rinfrescamento (26 °C)
	21			Riscaldamento (22 °C)		

temp. interior (°C) Le cifre in ( ) sono impostazioni della temperatura

- Quando il condizionatore d'aria viene usato con sistema multiplo, la modalità dell'unità azionata per prima avrà priorità sulle altre, senza alcun riferimento allo schema riportato di sopra.

### DIREZIONE ORIZZONTALE DEL FLUSSO D'ARIA

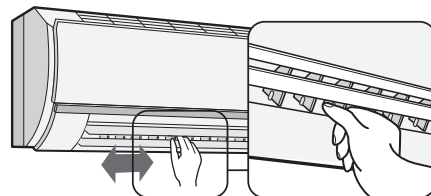

Tenete il deflettore di regolazione orizzontale come mostrato nel diagramma e regolate la direzione del flusso d'aria.

#### ATTENZIONE:

Non tentate mai di regolare manualmente i deflettori di regolazione verticale.

- La regolazione manuale può causare malfunzionamento dell'unità quando si usa il telecomando per la regolazione.
- Quando il deflettore di regolazione verticale è posizionato nella parte bassa nella modalità RAFFRESCAMENTO o DEUMIDIFICAZIONE per un lungo periodo di tempo, si potrebbe formare della condensa.

Non regolate la leva di regolazione automatica all'estrema sinistra o all'estrema destra nella modalità RAFFRESCAMENTO o DEUMIDIFICAZIONE con la velocità della ventola impostata su "MINIMA ( )" per un periodo di tempo prolungato.

Si potrebbe formare della condensa sulle leve di ventilazione.

## FLUSSO D'ARIA PROGRESSIVO

Premete il tasto **FLUSSO D'ARIA PROGRESSIVO** durante le operazioni di rinfrescamento o deumidificazione quando non volete sentire aria fredda. Il deflettore di regolazione verticale è posizionato in maniera obliqua e rivolto verso l'alto per dirigere l'aria fredda verso il soffitto.

Premete il tasto durante l'operazione di riscaldamento. Il deflettore di regolazione verticale è posizionato verso il basso per dirigere l'aria calda verso il pavimento al fine di riscaldare l'ambiente.

### 1 Durante il funzionamento, premete il tasto **FLUSSO D'ARIA PROGRESSIVO**.

- Il telecomando visualizza “”.

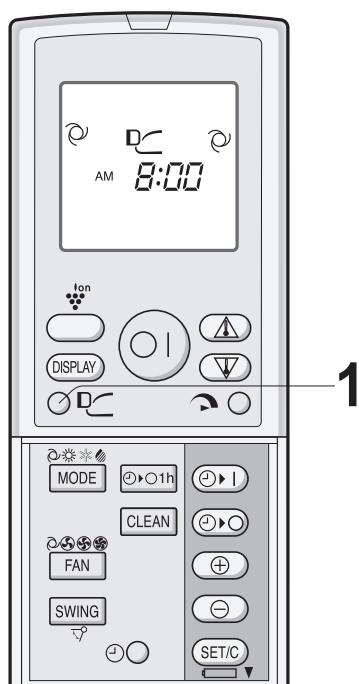

### PER ANNULLARE

Premete nuovamente il tasto **FLUSSO D'ARIA PROGRESSIVO**.



#### NOTA:

- L'impostazione del **FLUSSO D'ARIA PROGRESSIVO** è cancellata quando premete il tasto di **PIENA POTENZA** mentre **FLUSSO D'ARIA PROGRESSIVO** è impostato.
- Se desiderate il funzionamento del **FLUSSO D'ARIA PROGRESSIVO** in modalità **PIENA POTENZA**, premete il tasto **FLUSSO D'ARIA PROGRESSIVO** durante il funzionamento a **PIENA POTENZA**.

## FUNZIONAMENTO A PIENA POTENZA

In questa modalità il condizionatore d'aria opera alla massima potenza, per rinfrescare o riscaldare la stanza in modo estremamente rapido, funzione ideale da usare appena rientrati in casa.

### 1 Per azionare la modalità **A PIENA POTENZA**, premete il tasto **A PIENA POTENZA** durante il funzionamento.

- Il telecomando visualizza “”.
- Il display della temperatura scompare.
- La spia verde **A PIENA POTENZA** () sull'unità si illuminerà.

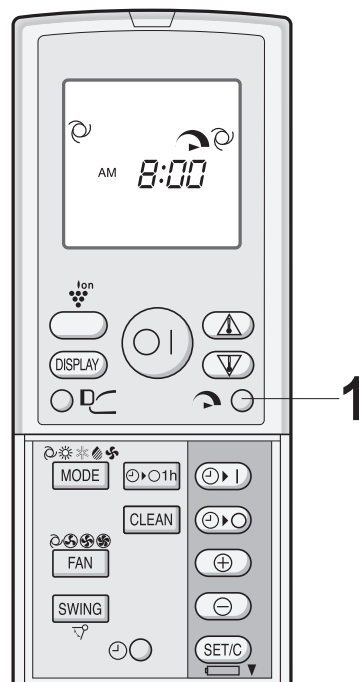

### PER ANNULLARE

Premete nuovamente il tasto **A PIENA POTENZA**.

- La funzione **A PIENA POTENZA** viene annullata anche quando si commuta la modalità di funzionamento o si spegne l'unità.
- La spia verde **A PIENA POTENZA** () sull'unità si spegnerà.

#### NOTA:

- Durante il funzionamento **A PIENA POTENZA**, non è possibile impostare la temperatura o la velocità delle ventole.

## FUNZIONE PLASMACLUSTER

Il generatore di ioni Plasmacluster all'interno del condizionatore d'aria rilascia ioni al plasma (plasmacluster) positivi e negativi nella stanza.

Viene rilasciato approssimativamente lo stesso numero di ioni positivi e negativi nell'aria, che riducono alcuni funghi nell'aria.

### 1 Durante il funzionamento, premete il tasto PLASMACLUSTER.

- Il telecomando visualizza “”.
- La spia blu di PLASMACLUSTER sull'unità si illumina.

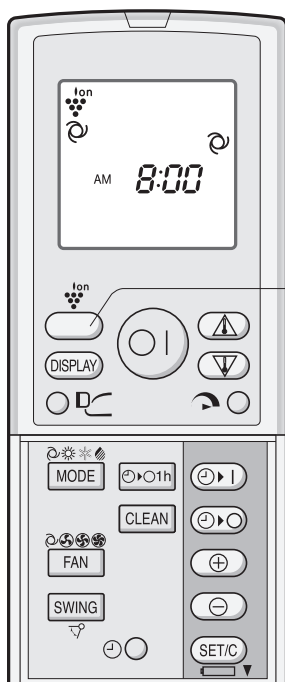

### PER ANNULLARE

Premete nuovamente il tasto PLASMACLUSTER.

- La spia di PLASMACLUSTER sull'unità si spegne.

### NOTA:

- L'utilizzo della modalità PLASMACLUSTER viene memorizzato, permettendone l'attivazione alla prossima accensione.
- Per spegnere la spia di PLASMACLUSTER, premete il tasto DISPLAY.
- Per attivare PLASMACLUSTER senza dover attivare le modalità di riscaldamento, rinfrescamento o deumidificazione, premete il tasto PLASMACLUSTER quando l'unità non è in funzione. Il simbolo della modalità sul telecomando si spegne e la velocità delle ventole non può essere impostata su AUTOMATICA.

## FUNZIONE AUTO PULIZIA

L'operazione di AUTO PULIZIA consentirà di ridurre la crescita di funghi e muffe e di asciugare la parte interna del condizionatore d'aria con ioni al plasma (plasmacluster). Eseguite l'operazione ad ogni cambio di stagione.

I funghi della muffa già cresciuti non possono essere eliminati con questa operazione.

### 1 Premete il tasto CLEAN quando l'unità non è in funzione.

- Il telecomando visualizza “”.
- La spia blu PLASMACLUSTER sull'unità si illumina.
- L'unità si spegne dopo quaranta minuti.
- Il tempo di funzionamento rimanente verrà indicato nell'indicatore della TEMPERATURA dell'unità interna con un decremento dei minuti.

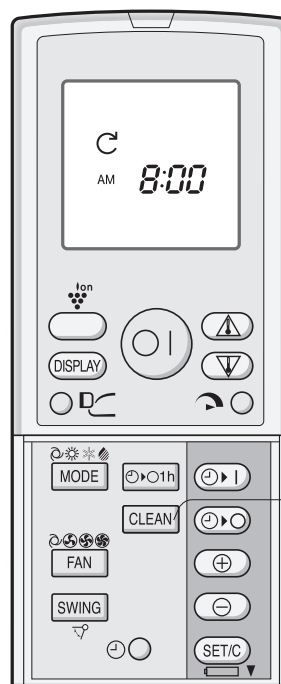

### PER ANNULLARE

Premete il tasto CLEAN.

In alternativa, spegnete l'unità premendo il tasto ACCENSIONE/SPEGNIMENTO.

- La spia PLASMACLUSTER blu sull'unità si spegnerà.

### NOTA:

- Non è possibile impostare la temperatura, la velocità delle ventole, la direzione dell'aria e il timer in modalità AUTO PULIZIA.

## TIMER DI SPEGNIMENTO DOPO UN'ORA

Quando è impostato il **TIMER DI SPEGNIMENTO DOPO UN'ORA**, l'unità si spegne automaticamente dopo un'ora.

### 1 Premete il tasto **TIMER DI SPEGNIMENTO DOPO UN'ORA**.

- Il telecomando visualizza "⊕⊙ 1h".
- La spia arancione del **TIMER** (⊕) sull'unità si illumina.
- L'unità si arresta dopo un'ora.

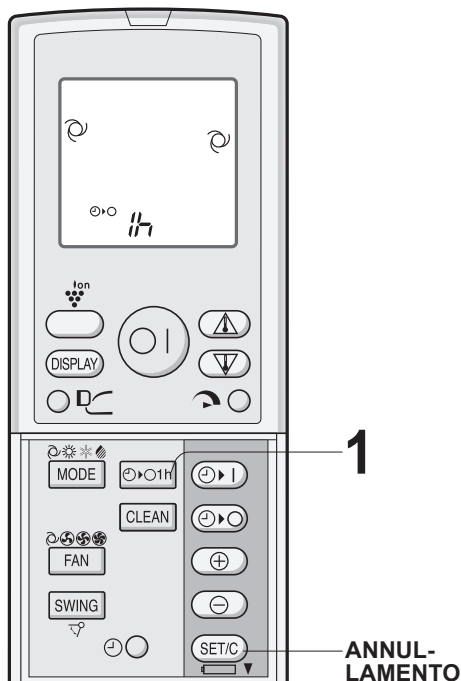

### PER ANNULLARE

Premete il tasto **ANNULLAMENTO TIMER (SET/C)**.

- La spia arancione del **TIMER** (⊕) sull'unità si spegne.

In alternativa, spegnete l'unità premendo il tasto **ACCENSIONE/SPEGNIMENTO**.

- La spia rossa di **FUNZIONAMENTO** (☐) e la spia arancione del **TIMER** (⊕) sull'unità si spengono.

### NOTA:

- L'operazione **TIMER DI SPEGNIMENTO DOPO UN'ORA** ha priorità sulle operazioni di **ATTIVAZIONE** e **DISATTIVAZIONE TIMER**.
- Se il **TIMER DI SPEGNIMENTO DOPO UN'ORA** viene impostato quando l'unità non è in funzione, l'unità funzionerà per un'ora in base alle condizioni impostate precedentemente.
- Se desiderate operare l'unità per un'altra ora prima che la modalità **TIMER DI SPEGNIMENTO DOPO UN'ORA** si attivi, premete il tasto durante il funzionamento.
- Se sono impostati **ATTIVAZIONE TIMER** e/o **DISATTIVAZIONE TIMER**, il tasto **ANNULLAMENTO TIMER** annulla ogni impostazione.

## FUNZIONE TIMER

### DISATTIVAZIONE TIMER

#### 1 Premete il tasto **DISATTIVAZIONE TIMER** (⊕⊙).

#### 2 L'indicatore **DISATTIVAZIONE TIMER** lampeggia; premete il tasto **AVANZAMENTO** o **ARRETRAMENTO DELL'ORA** per impostare l'ora desiderata.

(L'ora può essere impostata in incrementi di 10 minuti.)

#### 3 Puntate il telecomando verso la finestra di ricezione sull'unità e premete il tasto **IMPOSTAZIONE TIMER (SET/C)**.

- La spia arancione del **TIMER** (⊕) sull'unità si illumina.
- L'unità emette un segnale acustico alla ricezione del segnale.

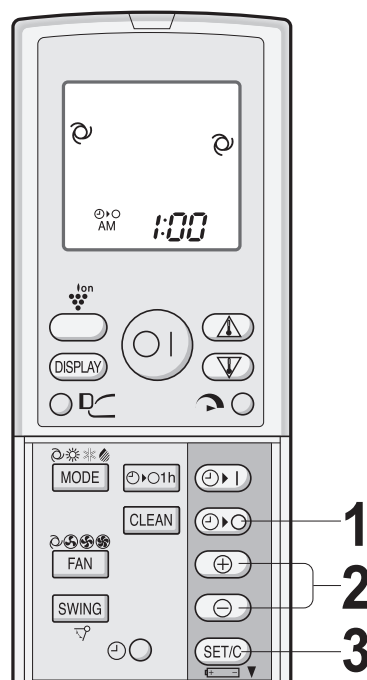

### SUGGERIMENTI SULLA FUNZIONE DI DISATTIVAZIONE TIMER

Quando è impostata la modalità **DISATTIVAZIONE TIMER**, l'impostazione della temperatura della stanza viene regolata automaticamente per evitare che la stanza diventi eccessivamente calda o fredda mentre dormite. (Funzione Auto Sleep)

#### MODALITÀ RINFRESCAMENTO/DEUMIDIFICAZIONE:

- Un'ora dopo l'attivazione del timer, la temperatura aumenta di 1 °C rispetto all'impostazione iniziale.

#### MODALITÀ RISCALDAMENTO:

- Un'ora dopo l'attivazione del timer, l'impostazione della temperatura diminuisce di 3 °C rispetto all'impostazione iniziale.

Prima di impostare il timer, assicuratevi che l'orologio sia impostato all'ora esatta.

## ATTIVAZIONE TIMER

**1** Premete il tasto ATTIVAZIONE TIMER (☉ | ).

**2** L'indicatore ATTIVAZIONE TIMER lampeggia; premete il tasto AVANZAMENTO o ARRETRAMENTO DELL'ORA per impostare l'ora desiderata.

(L'ora può essere impostata in incrementi di 10 minuti.)

**3** Puntate il telecomando verso la finestra di ricezione sull'unità e premete il tasto IMPOSTAZIONE TIMER (SET/C).

- La spia arancione del TIMER (☉) sull'unità si illumina.
- L'unità emette un segnale acustico alla ricezione del segnale.

**4** Selezionate la modalità di funzionamento.

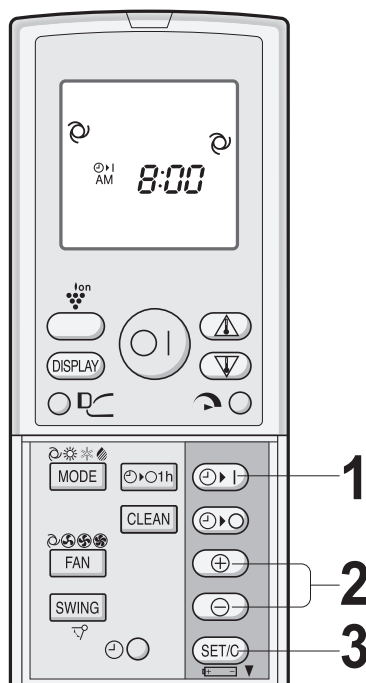

### NOTA:

- L'unità si accende prima dell'ora impostata per permettere che la stanza raggiunga la temperatura desiderata all'ora programmata. (Funzione risveglio)

## PER ANNULLARE LA MODALITÀ TIMER

Premete il tasto ANNULLAMENTO TIMER (SET/C).

- La spia arancione del TIMER (☉) sull'unità si spegne.
- L'ora viene visualizzata sul telecomando.

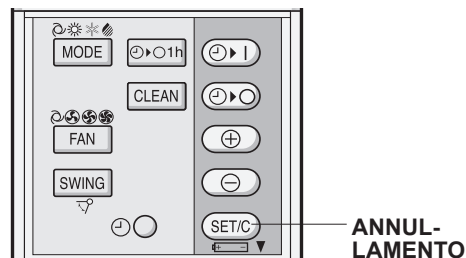

### NOTA:

- Se sono impostate le modalità ATTIVAZIONE TIMER, DISATTIVAZIONE TIMER o SPEGNIMENTO DOPO UN'ORA, il tasto ANNULLAMENTO TIMER (SET/C) annulla tutte le impostazioni.

## PER CAMBIARE L'IMPOSTAZIONE DELL'ORA

Annullate innanzitutto l'impostazione TIMER, quindi impostate il nuovo orario.

## USO COMBINATO DELLE FUNZIONI DI ATTIVAZIONE E DISATTIVAZIONE TIMER

Potete usare le funzioni ATTIVAZIONE e DISATTIVAZIONE TIMER in combinazione.

### Esempio:

Se si desidera spegnere l'unità alle 11:00 p.m. e riaccenderla per portare la temperatura ambiente al livello desiderato per le 7:00 a.m.

**1** Impostate DISATTIVAZIONE TIMER alle 11:00 p.m. quando l'unità è in funzione.

**2** Impostate ATTIVAZIONE TIMER alle 7:00 a.m.

La freccia (▼ oppure ▲) tra gli indicatori ATTIVAZIONE TIMER e DISATTIVAZIONE TIMER mostra quale timer si attiva per primo.

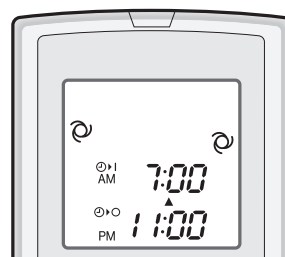

### NOTA:

- Non è possibile programmare ATTIVAZIONE TIMER e DISATTIVAZIONE TIMER per far funzionare l'unità a diverse temperature o con altre impostazioni.
- Ciascuno dei due timer può essere programmato in modo tale che si attivi prima dell'altro.

## SUGGERIMENTI SUL PANNELLO INDICATORE

Il pannello indicatore cambierà ogni qualvolta si preme il tasto DISPLAY nella maniera seguente.

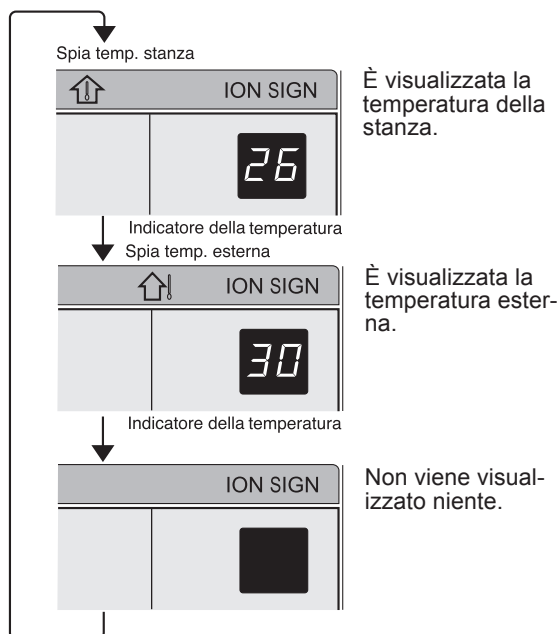
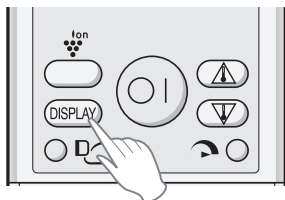

### NOTE:

- Le temperature visualizzate costituiscono delle stime approssimative e possono differire dalle temperature reali.
- Intervalli di temperatura visualizzati  
Temperatura stanza: 0 °C ~ 40 °C (con meno di 0 °C viene visualizzato il simbolo  $L_{\square}$ , mentre con più di 40 °C viene visualizzato il simbolo  $H_{\square}$ )  
Temperatura esterna: -9 °C ~ 45 °C (con meno di 0 °C viene visualizzato il simbolo  $L_{\square}$ , mentre con più di 9 °C viene visualizzato il simbolo  $H_{\square}$ )
- Durante i primi 0~120 secondi circa di funzionamento, mentre è in corso il rilevamento delle temperature, viene visualizzato il simbolo  $--$ .
- Durante l'operazione di AUTO PULIZIA, il pannello visualizzerà il tempo di funzionamento residuo. La temperatura della stanza e quella esterna non verranno visualizzate neanche in caso di pressione del tasto DISPLAY.

### Uso singolo

- Quando l'unità non è in uso, è possibile visualizzare soltanto la temperatura della stanza per 5 secondi.

### Uso multiplo

- Quando l'unità non è in uso, viene visualizzato il simbolo  $--$  per 5 secondi.

## MANUTENZIONE

Assicuratevi di scollegare il cavo di alimentazione o di spegnere l'interruttore dell'impianto prima di eseguire qualsiasi operazione di manutenzione.

### PULIZIA DEI FILTRI

I filtri dell'aria dovrebbero essere puliti ogni due settimane.

#### 1 Spegnete l'unità.

#### 2 Rimuovete i filtri.

- 1 Sollevate il pannello aperto.
- 2 Spingete leggermente i filtri verso l'alto per sbloccarli.
- 3 Spingete i filtri verso il basso per rimuoverli.

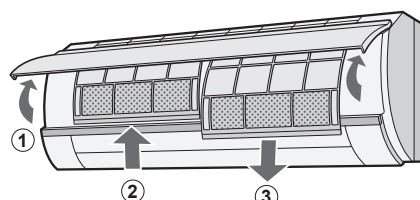

#### 3 Togliete i filtri di depurazione aria dai filtri dell'aria.

#### 4 Pulite i filtri.

Usate un aspirapolvere per eliminare la polvere. Se i filtri sono sporchi, lavateli con acqua tiepida e un detergente delicato. Asciugate i filtri all'ombra prima di reinstallarli.

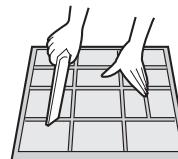

#### 5 Reinstallate i filtri di depurazione aria.

#### 6 Reinstallate i filtri.

- 1 Reinstallate i filtri nella posizione originaria.
- 2 Chiudete il pannello aperto.
- 3 Spingete nella direzione indicata dalla freccia sul pannello in maniera decisa per bloccarlo in posizione.

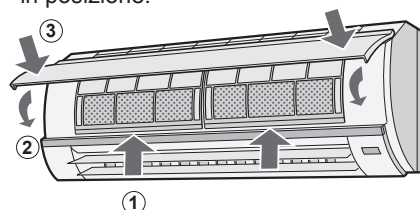

### PULIZIA DELL'UNITÀ E DEL TELECOMANDO

- Strofinare l'unità e il telecomando con un panno morbido.
- Non schizzate o gettate acqua direttamente su di essi. L'acqua potrebbe provocare scosse elettriche o danni all'unità.
- Non usate acqua calda, diluenti, polvere abrasiva o solventi forti.

## ULTERIORI NOTE RIGUARDANTI IL FUNZIONAMENTO

### MANUTENZIONE AL TERMINE DELLA STAGIONE DEL CONDIZIONATORE D'ARIA

- 1 Attivate la funzione **AUTO PULIZIA** per permettere al meccanismo di asciugare completamente il condizionatore.
- 2 Arrestate il funzionamento e scollegate l'unità. Spegnete l'interruttore dell'impianto, nel caso sia presente un interruttore esclusivamente per il condizionatore d'aria.
- 3 Pulite i filtri, quindi reinstallateli.

### MANUTENZIONE PRIMA DELLA STAGIONE DEL CONDIZIONATORE D'ARIA

- 1 Assicuratevi che i filtri dell'aria non siano sporchi.
- 2 Assicuratevi che l'entrata e l'uscita dell'aria non siano ostruite.

### SOSTITUZIONE DEL FILTRO DI DEPURAZIONE ARIA

I filtri dovrebbero essere sostituiti ogni 3 ~ 6 mesi.

- 1 Estraiete i filtri dell'aria.
- 2 Sostituite i filtri di depurazione aria.
  - ① Togliete i vecchi filtri di depurazione aria dai filtri dell'aria.
  - ② Posizionate i nuovi filtri di depurazione aria sotto i tappi del filtro che si trovano sul filtro dell'aria.

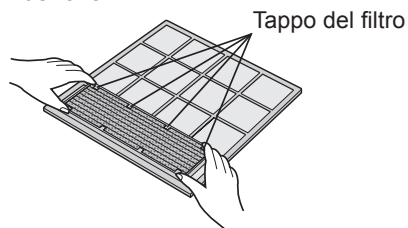

- 3 Reinstallate i filtri dell'aria.

#### NOTA:

- I filtri sporchi di depurazione aria non possono essere lavati per il riutilizzo. Nuovi filtri sono disponibili presso il vostro rivenditore più vicino.

Filtro di sostituzione: Tipo AZ-F920F

#### Smaltimento dei filtri

Smaltite i filtri sostituiti in base alle normative e alle leggi locali sullo smaltimento.

Materiali del filtro di DEPURAZIONE ARIA:

Filtro: polipropilene

Struttura: poliestere

### CAMPO DELLA TEMPERATURA OPERATIVA

		TEMP. INTERNA	TEMP. ESTERNA
RINFRESCAMENTO	limite massimo	32° C	46° C (uso singolo) 43° C (uso multiplo)
	limite minimo	21° C	-10° C (uso singolo) 21° C (uso multiplo)
RISCALDAMENTO	limite massimo	27° C	24° C
	limite minimo	-	-15° C

- Il sistema di protezione integrato potrebbe interrompere il funzionamento dell'unità quando la si utilizza al di fuori di questo campo di variazione.
- Se l'unità opera in modo continuo in modalità RINFRESCAMENTO o DEUMIDIFICAZIONE quando l'umidità è al di sopra dell'80%, si potrebbe formare della condensa sull'uscita dell'aria.

### SE SI VERIFICA UN GUASTO DELL'ALIMENTAZIONE

Se si verifica un guasto dell'alimentazione, il condizionatore d'aria è dotato di una funzione di memoria che memorizza le impostazioni.

Dopo il ripristino dell'alimentazione, l'unità riprenderà il funzionamento con le impostazioni precedenti, fatta eccezione per il funzionamento con il timer.

Se i timer sono stati impostati prima del guasto dell'alimentazione, sarà necessario reimpostarli dopo il ripristino dell'alimentazione.

### FUNZIONE DI PRERISCALDAMENTO

In modalità RISCALDAMENTO la ventola interna potrebbe non funzionare per due-cinque minuti dopo l'accensione dell'unità, al fine di evitare la fuoriuscita di aria fredda dalla stessa.

### FUNZIONE DI SBRINAMENTO

- Quando sullo scambiatore di calore dell'unità esterna si forma del ghiaccio in modalità RISCALDAMENTO, un sistema di sbrinamento automatico fornisce calore per circa 5-10 minuti per eliminare il ghiaccio. Durante lo sbrinamento, le ventole interne ed esterne si arrestano.
- Una volta completato lo sbrinamento, l'unità riprende automaticamente il funzionamento in modalità RISCALDAMENTO.

### EFFICIENZA DEL RISCALDAMENTO

- L'unità usa una pompa di calore che preleva calore dall'aria esterna e lo diffonde nella stanza. Di conseguenza, la temperatura dell'aria esterna influisce notevolmente sull'efficienza di riscaldamento.
- Se la capacità di riscaldamento è notevolmente ridotta a causa di una bassa temperatura esterna, utilizzate un riscaldatore addizionale.
- Per riscaldare tutto l'ambiente occorrerà del tempo, in quanto l'unità adotta un sistema a circolazione forzata.

## PRIMA DI RICHIEDERE ASSISTENZA

Le seguenti condizioni non indicano un malfunzionamento

### L'UNITÀ NON FUNZIONA

L'unità non funziona se la si accende subito dopo averla spenta. L'unità non funziona immediatamente dopo aver commutato la modalità. Ciò al fine di proteggere il meccanismo interno. Attendete 3 minuti prima di attivare l'unità.

### L'UNITÀ NON PRODUCE ARIA CALDA

L'unità è in fase di preriscaldamento o di sbrinamento.

### ODORI

L'unità potrebbe emanare odori di tappeti e mobili penetrati nell'unità.

### SCRICCHIOLIO

L'unità potrebbe produrre degli scricchiolii. Questo rumore è generato dalla frizione del pannello anteriore e degli altri componenti che si espandono in seguito al cambiamento di temperatura.

### L'UNITÀ EMETTE UN LEGGERO RUMORE

Si tratta di un rumore emesso quando l'unità sta generando ioni Plasmacluster.

### SIBILO

Il rumore delicato, simile a un sibilo, è prodotto dal refrigerante che scorre all'interno dell'unità.

### VAPORE ACQUEO

- In modalità RINFRESCAMENTO e DEUMIDIFICAZIONE, del vapore acqueo può fuoriuscire dall'uscita dell'aria in seguito alla differenza tra la temperatura ambiente e l'aria rilasciata dall'unità.
- In modalità RISCALDAMENTO, del vapore acqueo può fuoriuscire dall'unità esterna durante lo sbrinamento.

### L'UNITÀ ESTERNA NON SI ARRESTA

Dopo aver arrestato il funzionamento, la ventola dell'unità esterna girerà per circa un minuto per raffreddare l'unità.

### ODORI EMESSI DALLA PRESA PLASMACLUSTER

Si tratta dell'odore dell'ozono generato dal generatore di ioni Plasmacluster. La concentrazione di ozono è minima, quindi non è pericolosa per la salute. La scarica di ozono nell'aria svanisce rapidamente e la sua densità all'interno della stanza non aumenta.

### Quando si usa il condizionatore d'aria con un sistema multiplo

#### L'UNITÀ SI RISCALDA ANCHE IN MODALITÀ STANDBY

Ciò è dovuto al fatto che il refrigerante scorre attraverso i tubicini dell'unità per interni in standby anche quando l'altra unità sta funzionando in modalità di RISCALDAMENTO.

#### L'UNITÀ PER INTERNI SI RISCALDA ANCHE QUANDO NON SI TROVA NELLA MODALITÀ DI RISCALDAMENTO

Quando viene premuto il tasto PLASMACLUSTER mentre l'unità non è in funzione, l'operazione PLASMACLUSTER sarà eseguita senza accompagnare una modalità di condizionamento dell'aria (come ad esempio RISCALDAMENTO oppure RINFRESCAMENTO). In tal caso, se il RISCALDAMENTO viene eseguito con unità nelle altre stanze, è possibile sentire dell'aria calda in uscita dall'unità. A seconda della temperatura della stanza, le ventole interne ridurranno la propria velocità di rotazione e si attiveranno e disattiveranno.

### L'UNITÀ NON FUNZIONA NELLA MODALITÀ DESIDERATA

- Quando un'unità per interni si trova nella modalità di RINFRESCAMENTO o DEUMIDIFICAZIONE, non sarà possibile far funzionare l'altra unità nella modalità di RISCALDAMENTO. (Dopo alcuni secondi, sarà emesso un lungo SEGNALE ACUSTICO, l'indicatore di temperatura sul pannello indicatori visualizzerà il simbolo “- -” e le spie di FUNZIONAMENTO e TIMER lampeggeranno a ritmo alternato.)
- Quando un'unità per interni si trova nella modalità di RISCALDAMENTO, non sarà possibile far funzionare l'altra unità nella modalità di RINFRESCAMENTO né DEUMIDIFICAZIONE. (Dopo alcuni secondi, sarà emesso un lungo SEGNALE ACUSTICO, l'indicatore di temperatura sul pannello indicatori visualizzerà il simbolo “- -” e le spie di FUNZIONAMENTO e TIMER lampeggeranno a ritmo alternato.)

### L'UNITÀ NON RILASCIA ARIA (operazione PLASMACLUSTER senza modalità di condizionamento aria, operazione AUTO PULIZIA)

Le altre unità si trovano in modalità di sbrinamento.

### In caso di malfunzionamento dell'unità, controllate i seguenti punti prima di richiedere assistenza.

#### SE L'UNITÀ NON FUNZIONA

Controllate che l'interruttore dell'impianto non sia saltato o che non si sia bruciato un fusibile.

#### SE L'UNITÀ NON RAFFREDDA (O NON RISCALDA) L'AMBIENTE EFFICACEMENTE

- Controllate i filtri. Puliteli se sono sporchi.
- Controllate l'unità esterna e assicuratevi che l'uscita o l'entrata dell'aria non siano ostruite.
- Controllate che il termostato sia impostato correttamente.
- Assicuratevi che porte e finestre siano ben chiuse.
- Se nella stanza ci sono tante persone, è possibile che l'unità non riesca a raggiungere la temperatura desiderata.
- Controllate che nella stanza non sia in funzione un'altra fonte di calore.

#### SE L'UNITÀ NON RICEVE IL SEGNALE DEL TELECOMANDO

- Controllate che le batterie del telecomando non siano vecchie o quasi esaurite.
- Provate a inviare nuovamente il segnale puntando il telecomando correttamente verso il ricevitore del segnale dell'unità.
- Controllate che le batterie del telecomando siano installate con le polarità allineate correttamente.

Quando l'INDICATORE DELLA TEMPERATURA sul pannello indicatori lampeggia, si raccomanda di rivolgersi ad un servizio di assistenza.



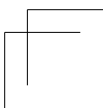
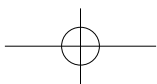
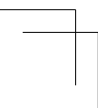
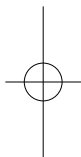
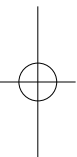
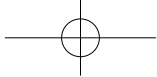
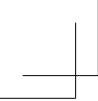



Achtung: Ihr Produkt trägt dieses Symbol. Es besagt, dass Elektro- und Elektronikgeräte nicht mit dem Hausmüll entsorgt, sondern einem getrennten Rücknahmesystem zugeführt werden sollten.

## A. Entsorgungsinformationen für Benutzer aus Privathaushalten

### 1. In der Europäischen Union

Achtung: Werfen Sie dieses Gerät zur Entsorgung bitte nicht in den normalen Hausmüll !

Gemäß einer neuen EU-Richtlinie, die die ordnungsgemäße Rücknahme, Behandlung und Verwertung von gebrauchten Elektro- und Elektronikgeräten vorschreibt, müssen elektrische und elektronische Altgeräte getrennt entsorgt werden.

Nach der Einführung der Richtlinie in den EU-Mitgliedstaaten können Privathaushalte ihre gebrauchten Elektro- und Elektronikgeräte nun kostenlos an ausgewiesenen Rücknahmestellen abgeben\*.

In einigen Ländern\* können Sie Altgeräte u.U. auch kostenlos bei Ihrem Fachhändler abgeben, wenn Sie ein vergleichbares neues Gerät kaufen.

\*) Weitere Einzelheiten erhalten Sie von Ihrer Gemeindeverwaltung.

Wenn Ihre gebrauchten Elektro- und Elektronikgeräte Batterien oder Akkus enthalten, sollten diese vorher entnommen und gemäß örtlich geltenden Regelungen getrennt entsorgt werden.

Durch die ordnungsgemäße Entsorgung tragen Sie dazu bei, dass Altgeräte angemessen gesammelt, behandelt und verwertet werden. Dies verhindert mögliche schädliche Auswirkungen auf Umwelt und Gesundheit durch eine unsachgemäße Entsorgung.

### 2. In anderen Ländern außerhalb der EU

Bitte erkundigen Sie sich bei Ihrer Gemeindeverwaltung nach dem ordnungsgemäßen Verfahren zur Entsorgung dieses Geräts.

Für die Schweiz: Gebrauchte Elektro- und Elektronikgeräte können kostenlos beim Händler abgegeben werden, auch wenn Sie kein neues Produkt kaufen. Weitere Rücknahmesysteme finden Sie auf der Homepage von [www.swico.ch](http://www.swico.ch) oder [www.sens.ch](http://www.sens.ch).

## B. Entsorgungsinformationen für gewerbliche Nutzer

### 1. In der Europäischen Union

Wenn Sie dieses Produkt für gewerbliche Zwecke genutzt haben und nun entsorgen möchten:

Bitte wenden Sie sich an Ihren SHARP Fachhändler, der Sie über die Rücknahme des Produkts informieren kann. Möglicherweise müssen Sie die Kosten für die Rücknahme und Verwertung tragen. Kleine Produkte (und kleine Mengen) können möglicherweise bei Ihrer örtlichen Rücknahmestelle abgegeben werden.

Für Spanien: Bitte wenden Sie sich an das vorhandene Rücknahmesystem oder Ihre Gemeindeverwaltung, wenn Sie Fragen zur Rücknahme Ihrer Altgeräte haben.

### 2. In anderen Ländern außerhalb der EU

Bitte erkundigen Sie sich bei Ihrer Gemeindeverwaltung nach dem ordnungsgemäßen Verfahren zur Entsorgung dieses Geräts.



Pb

Die für dieses Produkt mitgelieferte Batterie kann Spuren von Blei enthalten.

Für die EU: Die durchgestrichene Abfalltonne bedeutet, dass gebrauchte Batterien nicht mit dem Hausmüll entsorgt werden sollten! Es gibt getrennte Sammelsysteme für gebrauchte Batterien, welche eine ordnungsgemäße Behandlung und Verwertung entsprechend gesetzlicher Vorgaben erlauben. Weitere Einzelheiten erhalten Sie von Ihrer Gemeindeverwaltung.

Für die Schweiz: Die gebrauchte Batterie kann an der Verkaufsstelle zurückgegeben werden.

Für andere Nicht-EU Staaten: Bitte erkundigen Sie sich bei Bedarf bei Ihrer Gemeindeverwaltung nach weiteren Informationen zur Entsorgung von gebrauchten Batterien.

Enthält vom Kyoto-Protokoll erfasste fluorierte Treibhausgase R410A (Treibhauspotenzial 1980)

Bitte lesen Sie sich dieses Handbuch sorgfältig durch, bevor Sie das Produkt benutzen. Dieses Handbuch sollte zum Nachschlagen an einem sicheren Ort aufbewahrt werden.

## INHALT

• WICHTIGE SICHERHEITSHINWEISE .....	DE-1
• TEILEBEZEICHNUNGEN .....	DE-2
• VERWENDUNG DER FERNBEDIENUNG .....	DE-4
• EINSTELLUNG DES LUFTREINIGUNGSFILTERS .....	DE-5
• ENERGIESPARTIPPS .....	DE-5
• HILFSBETRIEB .....	DE-5
• GRUNDLAGEN DES BETRIEBS .....	DE-6
• EINSTELLUNG DER RICHTUNG DES LUFTSTROMS .....	DE-7
• PROGRESSIVER LUFTSTROM .....	DE-8
• VOLLEISTUNG-BETRIEB .....	DE-8
• PLASMACLUSTER-BETRIEB .....	DE-9
• SELBSTREINIGUNG-BETRIEB .....	DE-9
• EIN-STUNDEN-AUSSCHALT-ZEITSCHALTER .....	DE-10
• BETRIEB MIT DEM ZEITSCHALTER .....	DE-10
• TIPPS ZUM ANZEIGEFELD .....	DE-12
• WARTUNG .....	DE-12
• ZUSÄTZLICHE ANMERKUNGEN ZUM BETRIEB .....	DE-13
• BEVOR SIE DEN KUNDENDIENST RUFEN .....	DE-14

## WICHTIGE SICHERHEITSHINWEISE

### WARNHINWEISE

- 1 Ziehen Sie nicht am Netzkabel und deformieren Sie es nicht. Das Ziehen am Netzkabel sowie dessen Missbrauch kann zu einer Beschädigung des Geräts führen und einen elektrischen Schlag verursachen.
- 2 Zur Vermeidung von Gesundheitsschäden sollten Sie Ihren Körper nicht über einen längeren Zeitraum hinweg dem kalten Luftstrom aussetzen. Dies könnte Ihren Gesundheitszustand beeinträchtigen.
- 3 Bei der Verwendung des Klimageräts für Säuglinge, Kinder, ältere, bettlägerige oder behinderte Personen ist unbedingt sicherzustellen, dass die Raumtemperatur für die sich im Raum befindlichen Personen angemessen ist.
- 4 Stecken Sie keinerlei Gegenstände in das Gerät hinein. Dies könnte aufgrund der Hochgeschwindigkeitslüfter Verletzungen verursachen.
- 5 Das Klimagerät muss auf jeden Fall geerdet werden. Schließen Sie den Erdungsdraht nicht an Gas- oder Wasserleitungen, an Blitzableitern oder Telefonerkabeln an. Eine unvollständige Erdung könnte einen elektrischen Schlag verursachen.
- 6 Wenn beim Klimagerät irgendwelche Unregelmäßigkeiten auftreten (z.B. Brandgeruch), muss der Betrieb sofort beendet und der Leistungsschalter auf AUS gestellt werden.
- 7 Das Gerät sollte entsprechend den nationalen Installationsvorschriften installiert werden. Ein falscher Kabelanschluss kann eine Überhitzung des Netzkabels, des Netzsteckers oder der Steckdose und damit einen Brand verursachen.
- 8 Wenn das Netzanschlusskabel beschädigt ist, muss es zur Vermeidung von Gefahren entweder vom Hersteller, von dessen Servicepartner oder von einer anderen gleichermaßen qualifizierten Person ausgetauscht werden. Tauschen Sie das Netzkabel ausschließlich gegen den vom Hersteller angegebenen Netzkabeltyp aus.
- 9 Verspritzen bzw. verschütten Sie kein Wasser direkt über dem Gerät. Wasser kann sowohl einen elektrischen Schlag als auch eine Beschädigung des Geräts verursachen.

### SICHERHEITSHINWEISE ZUR INSTALLATION/ZUM AUSBAU/ZUR REPARATUR

- Versuchen Sie nicht, das Gerät selbst zu installieren/auszubauen/zu reparieren. Fehlerhaft durchgeführte Arbeiten können einen elektrischen Schlag, eine Wasserleckage, einen Brand o. Ä. verursachen. Wenden Sie sich an Ihren Händler oder einen anderen qualifizierten Fachmann, um das Gerät zu installieren/auszubauen/zu reparieren.

### SICHERHEITSHINWEISE ZUM BETRIEB

- 1 Öffnen Sie regelmäßig ein Fenster oder eine Tür, um den Raum zu lüften, besonders dann, wenn Sie mit Gas betriebene Geräte verwenden. Eine unzureichende Belüftung kann einen Sauerstoffmangel verursachen.
- 2 Bedienen Sie die Tasten nicht mit nassen Händen. Dies könnte einen elektrischen Schlag verursachen.
- 3 Aus Sicherheitsgründen sollte der Leistungsschalter ausgeschaltet sein, wenn das Gerät für einen längeren Zeitraum nicht verwendet wird.
- 4 Überprüfen Sie den Montagerahmen regelmäßig auf Verschleiß und richtigen, festen Halt.
- 5 Legen Sie keinerlei Gegenstände auf das Außengerät und treten Sie nicht darauf. Der Gegenstand oder die Person könnten in das Gerät hinein- bzw. hinunterfallen; dadurch könnten Beschädigungen bzw. Verletzungen verursacht werden.
- 6 Dieses Gerät wurde ausschließlich für den Hausgebrauch hergestellt und darf nicht für Einrichtungen wie zum Beispiel eine Hundehütte oder ein Gewächshaus zur Aufzucht von Tieren oder Pflanzen verwendet werden.
- 7 Stellen Sie keinen mit Wasser gefüllten Behälter auf das Gerät. Beim Eintreten von Wasser in das Gerät könnten die elektrischen Isolierungen Schaden nehmen und einen elektrischen Schlag verursachen.
- 8 Blockieren Sie weder die Lufteinlass- noch Luftauslassöffnungen des Geräts. Dies könnte einen erheblichen Leistungsabfall des Geräts sowie Störungen zur Folge haben.
- 9 Vor der Durchführung von Wartungs- oder Reinigungsarbeiten muss in jedem Fall der Betrieb gestoppt und der Leistungsschalter ausgeschaltet werden. Da im Inneren des Geräts ein Lüfter läuft, könnten Sie sich ansonsten Verletzungen zuziehen.
- 10 Dieses Gerät ist nicht für die unbeaufsichtigte Verwendung durch Kleinkinder oder hilflose Personen ausgelegt. Kleinkinder sollten beaufsichtigt werden, um auszuschließen, dass sie dieses Gerät als Spielzeug verwenden.

### VORSICHTSMASSNAHMEN ZUR AUFSTELLUNG/INSTALLATION

- Schließen Sie das Klimagerät unbedingt an ein Netz mit der angegebenen Spannung und Frequenz an. Der Anschluss an ein Netz mit falscher Voltzahl und falscher Frequenz kann zu einer Beschädigung des Geräts führen und möglicherweise einen Brand verursachen.
- Installieren Sie das Gerät nicht an einem Ort, an dem möglicherweise Gas ausläuft. Dies könnte einen Brand verursachen. Installieren Sie das Gerät an einem Ort, an dem in der Luft nur geringe Mengen an Staub, Rauch und Feuchtigkeit vorhanden sind.
- Verlegen Sie den Ablaufschlauch gerade, um einen sanften Ablauf sicherzustellen. Ein unzureichender Ablauf kann den Raum, die Möbel o. Ä. feucht werden lassen.
- Stellen Sie je nach Aufstellungsort sicher, dass ein Fehlerstromschutzschalter oder Leistungsschalter installiert ist, um einen elektrischen Schlag zu vermeiden.

# TEILEBEZEICHNUNGEN

## ZIMMERGERÄT

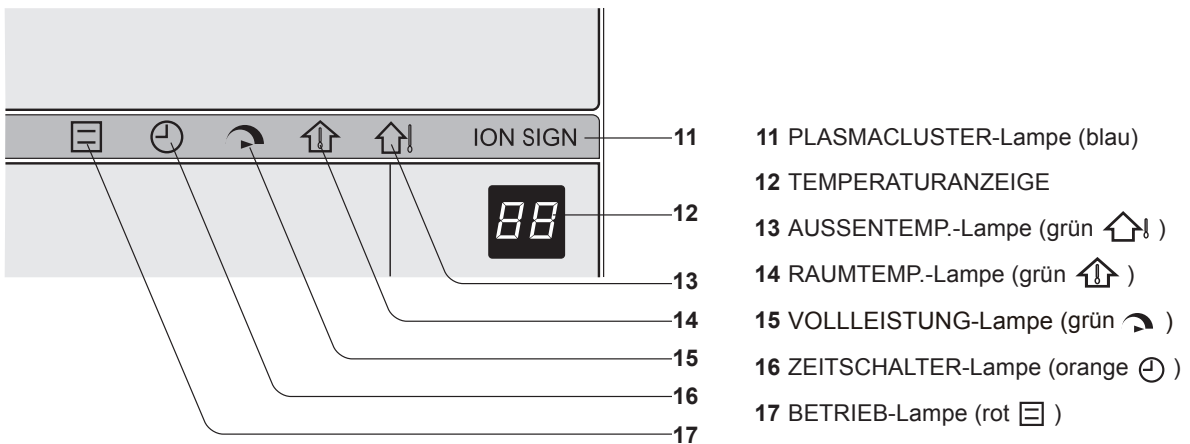
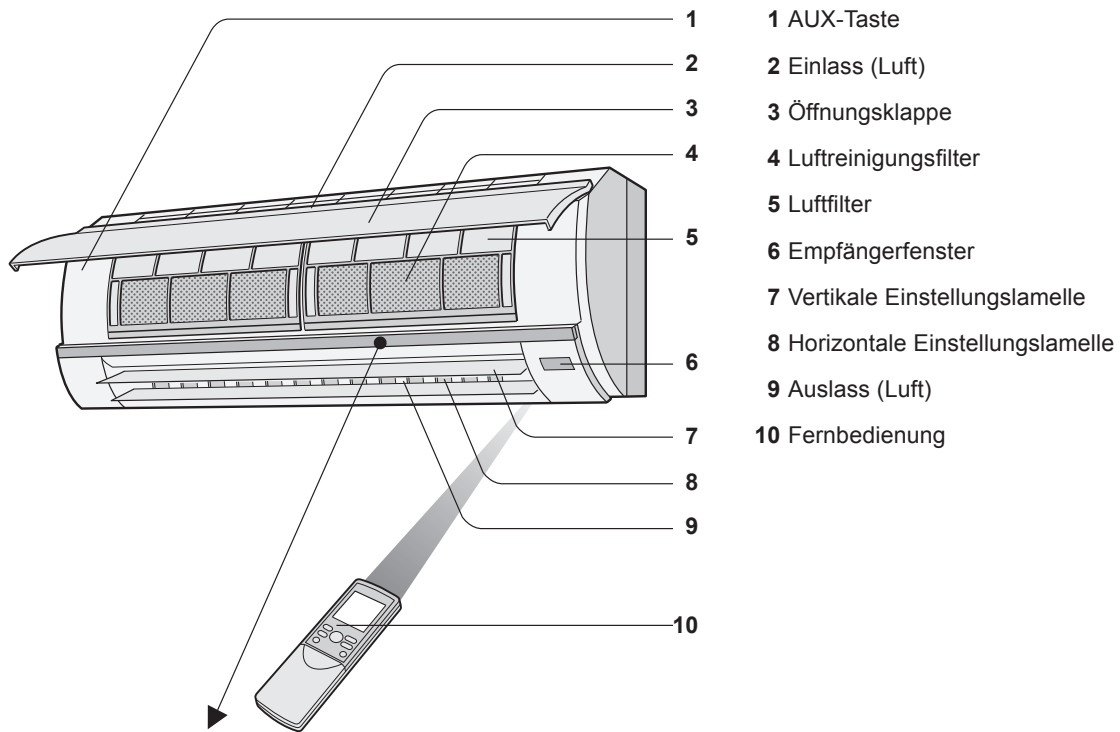

### HINWEIS:

Die ausgelieferten Geräte können sich leicht von der oben aufgeführten Darstellung unterscheiden.

## FERNBEDIENUNG

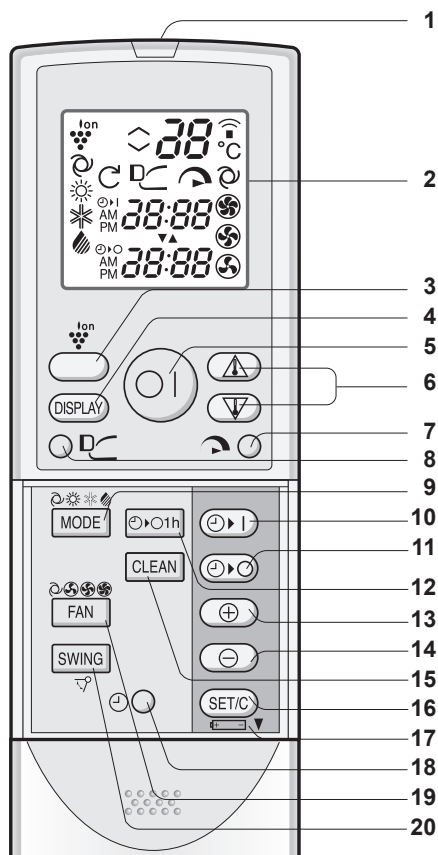

- 1 SENDER
- 2 ANZEIGE (Flüssigkristallanzeige)
- 3 PLASMACLUSTER-Taste
- 4 ANZEIGE-Taste (DISPLAY)
- 5 EIN-/AUS-Taste
- 6 THERMOSTAT-Taste
- 7 VOLLLEISTUNG-Taste
- 8 PROGRESSIVER LUFTSTROM-Taste
- 9 BETRIEB-Taste (MODE)
- 10 ZEITSCHALTER-EIN-Taste  
(zur Einstellung der Einschaltzeit)
- 11 ZEITSCHALTER-AUS-Taste  
(zur Einstellung der Ausschaltzeit)
- 12 EIN-STUNDEN-AUSSCHALT-ZEITSCHALTER-Taste
- 13 ZEITVORLAUF-Taste
- 14 ZEITRÜCKLAUF-Taste
- 15 SELBSTREINIGUNG-Taste (CLEAN)
- 16 ZEITSCHALTER-EINSTELL-/ABBRUCH-Taste (SET/C)
- 17 Das Batteriefach befindet sich unter diesem Symbol
- 18 UHR-Taste
- 19 LÜFTER-Taste (FAN)
- 20 SCHWUNG-Taste (SWING)

## LCD-FERNBEDIENUNGSANZEIGE

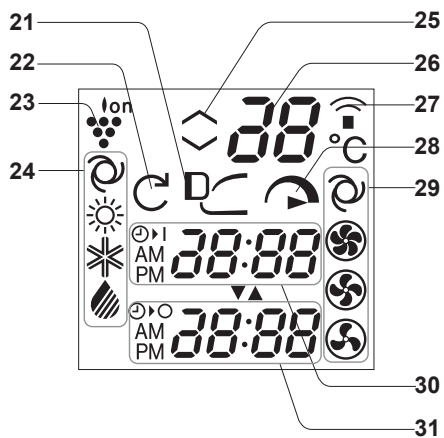

- 21 Symbol für den PROGRESSIVEN LUFTSTROM
- 22 SELBSTREINIGUNG-Symbol
- 23 PLASMACLUSTER-Symbol
- 24 BETRIEB-Symbole
 

: AUTOM.	: KÜHLEN
: HEIZEN	: TROCKNEN
- 25 Thermostateinstellung für die Betriebsarten AUTOM. und TROCKNEN
- 26 TEMPERATUR-Anzeige
- 27 SENDER-Symbol
- 28 VOLLLEISTUNGS-Symbol
- 29 LÜFTERGESCHWINDIGKEIT-Symbole
 

: AUTOM.	: NIEDRIG
: HOCH	: SCHWACH
- 30 EINSCHALTZEIT/UHR  
Zur Anzeige der Einschaltzeit oder der aktuellen Uhrzeit.
- 31 AUSSCHALTZEIT-Anzeige  
Zur Anzeige der Ausschaltzeit oder Einstellung des Ein-Stunden-Ausschalt-Zeitschalters.

# VERWENDUNG DER FERNBEDIENUNG

## EINLEGEN DER BATTERIEN

Verwenden Sie zwei AAA (R03)-Batterien.

- 1 Entfernen Sie die Abdeckung der Fernbedienung.**
- 2 Legen Sie Batterien in das Batteriefach ein; achten Sie dabei auf die richtige Ausrichtung der (+) und (-) Polarität.**
  - Wenn die Batterien richtig eingelegt worden sind, wird auf dem Display "AM 6:00" angezeigt.
- 3 Setzen Sie die Abdeckung der Fernbedienung wieder auf.**

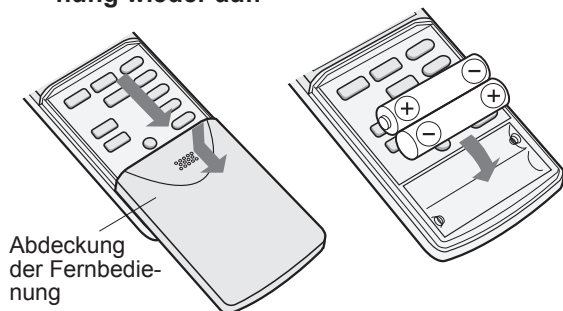

### **HINWEIS:**

- Bei normaler Verwendung beträgt die Lebensdauer der Batterie ungefähr ein Jahr.
- Verwenden Sie immer zwei neue Batterien desselben Typs, wenn Sie Batterien austauschen.
- Wenn die Fernbedienung nach dem Austausch der Batterien nicht ordnungsgemäß funktioniert, nehmen Sie bitte die Batterien heraus und legen Sie sie nach ca. 30 Sekunden wieder ein.
- Nehmen Sie die Batterien aus der Fernbedienung heraus, wenn Sie das Gerät über einen längeren Zeitraum hinweg nicht verwenden.

## VERWENDUNG DER FERNBEDIENUNG

Richten Sie die Fernbedienung auf das Empfängerfenster des Hauptgeräts und drücken Sie die gewünschte Taste. Beim Empfang des Signals erzeugt das Gerät einen Piepton.

- Stellen Sie sicher, dass sich zwischen der Fernbedienung und dem Gerät keine Vorhänge oder anderen Gegenstände befinden.
- Die Fernbedienung funktioniert aus einer Entfernung von bis zu 7 Metern.

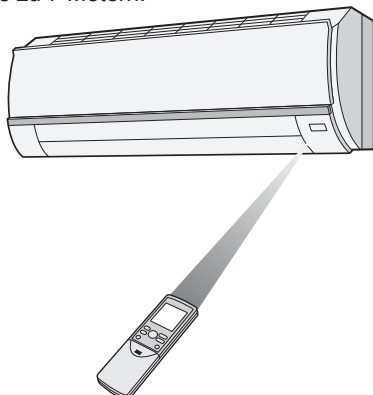

### **VORSICHT:**

- Setzen Sie das Empfängerfenster keinem direkten Sonnenlicht aus, da sich dies negativ auf den Betrieb auswirken könnte. Falls direktes Sonnenlicht auf das Empfängerfenster fällt, schließen Sie bitte die Gardinen.
- Die Verwendung einer schnell aufleuchtenden Leuchtstoffröhre im selben Raum kann die Übertragung des Signals möglicherweise stören.
- Das Gerät kann durch Signale beeinflusst werden, die von der Fernbedienung eines Fernsehgeräts, Videorecorders oder eines anderen im selben Raum verwendeten Geräts gesendet werden.
- Lassen Sie die Fernbedienung weder in der Sonne noch in der Nähe einer Heizung liegen. Schützen Sie die Fernbedienung darüber hinaus vor Feuchtigkeit und Stößen, um sowohl Verfärbungen als auch eine Beschädigung der Fernbedienung zu vermeiden.

## EINSTELLUNG DER AKTUELLEN ZEIT

Sie können zwischen zwei verschiedenen Einstellungen wählen: 12-Stunden-Modus und 24-Stunden-Modus.

Beispiel: 17:00 Uhr

Uhrzeit	Anzeige
12-Stunden-Modus	PM 5:00
24-Stunden-Modus	17:00

- 1 Drücken Sie zur Einstellung des 12-Stunden-Modus im ersten Schritt einmal die UHR-Taste. Drücken Sie zur Einstellung des 24-Stunden-Modus im ersten Schritt zweimal die UHR-Taste.**
- 2 Drücken Sie zur Einstellung der aktuellen Uhrzeit die ZEITVORLAUF- oder RÜCKLAUF-Taste.**
  - Halten Sie die Taste gedrückt, um die Zeit schnell vor- oder zurücklaufen zu lassen.
- 3 Drücken Sie die SET/C-Taste.**
  - Der Doppelpunkt (:) blinkt, um anzuzeigen, dass die Uhr funktioniert.

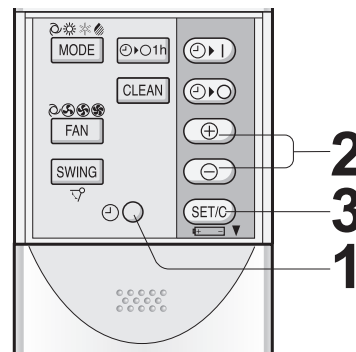

### **HINWEIS:**

- Die aktuelle Uhrzeit kann nicht eingestellt werden, wenn der Zeitschalter-Betrieb programmiert ist.

## EINSTELLUNG DES LUFTREINIGUNGSFILTERS

Die Luftreinigungsfilter sind als Zubehörteile dieses Geräts verpackt. Während des Klimagerätebetriebs entfernen die Filter Staub und Tabakrauch aus der Luft und geben saubere Luft aus.

### 1 Entnehmen Sie die Luftfilter.

- 1 Öffnen Sie die Öffnungsklappe.
- 2 Drücken Sie die Luftfilter leicht nach oben, um sie aus der Halterung zu lösen.
- 3 Ziehen Sie die Filter nach unten heraus.

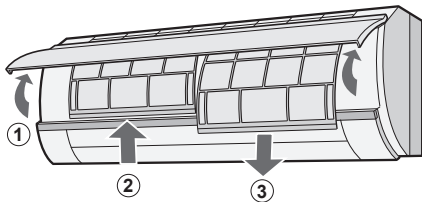

### 2 Setzen Sie den Luftreinigungsfilter unter den Filtersperren ein, die sich auf dem Luftfilter befinden.

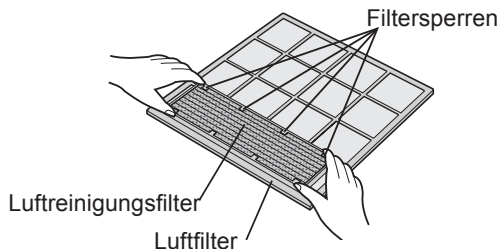

### 3 Wiedereinsetzen der Luftfilter.

- 1 Setzen Sie die Luftfilter wieder in die Ursprungspositionen ein.
- 2 Schließen Sie die Öffnungsklappe.
- 3 Drücken Sie fest auf die Pfeilmarkierung auf dem Feld, damit sie einrastet.

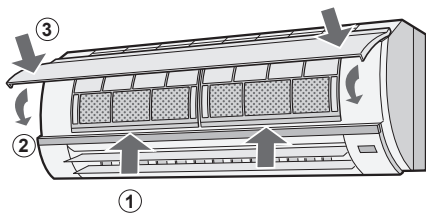

#### Vorsichtsmaßnahmen:

- Die Filter sind in einem Plastikbeutel versiegelt, damit ihre Staubfangwirkung aufrechterhalten bleibt. Öffnen Sie den Beutel erst bei Verwendung der Filter. (Andernfalls könnte sich die Lebensdauer der Filter verkürzen.)
- Setzen Sie die Filter keinem direkten Sonnenlicht aus. (Andernfalls könnte sich die Leistung verschlechtern.)

## ENERGIESPARTIPPS

Bei Berücksichtigung der nachfolgend aufgeführten Tipps können Sie bei der Verwendung der Klimaanlage auf einfache Art und Weise Energie sparen.

#### STELLEN SIE DIE RICHTIGE TEMPERATUR EIN.

- Wenn im KÜHLEN-Betrieb das Thermostat um 1°C höher als die gewünschte Temperatur eingestellt wird und im HEIZEN-Betrieb um 2°C niedriger, können Sie ca. 10 Prozent Strom sparen.
- Wenn Sie die Temperatur beim Kühlen niedriger als erforderlich einstellen, erhöht sich der Stromverbrauch.

#### VERMEIDEN SIE DIREKTES SONNENLICHT UND ZUGLUFT.

- Der Ausschluss von direktem Sonnenlicht während des Kühlbetriebs reduziert den Stromverbrauch.
- Schließen Sie im Kühl- und Heizbetrieb die Fenster und Türen.

#### STELLEN SIE DIE RICHTUNG DES LUFTSTROMS RICHTIG EIN, UM DIE BESTMÖGLICHE LUFTZIRKULATION ZU ERREICHEN.

#### HALTEN SIE DEN FILTER SAUBER, UM EINEN MÖGLICHT LEISTUNGSFÄHIGEN BETRIEB SICHERZUSTELLEN.

#### NUTZEN SIE DIE AUSSCHALTFUNKTION DES ZEITSCHALTERS VOLL AUS.

#### TRENNEN SIE DAS NETZKABEL AB, WENN DAS GERÄT ÜBER EINEN LÄNGEREN ZEITRAUM HINWEG NICHT VERWENDET WERDEN SOLL.

- Das Gerät verbraucht auch bei Nichtverwendung eine geringe Menge Strom.

## HILFSBETRIEB

Verwenden Sie diesen Betrieb, wenn die Fernbedienung nicht zur Verfügung steht.

#### EINSCHALTEN

Heben Sie die Öffnungsklappe des Geräts ab und drücken Sie die AUX-Taste.

- Die rote BETRIEB-Lampe (  ) am Gerät leuchtet und das Gerät startet seinen Betrieb im AUTOM.-Betrieb.
- Die Lüftergeschwindigkeit und Temperatureinstellung sind auf AUTOM. gestellt.

#### AUSSCHALTEN

Drücken Sie noch einmal die AUX-Taste

- Die rote BETRIEB-Lampe (  ) am Gerät erlischt.

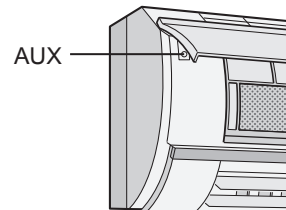

#### HINWEIS:

- Wenn Sie die AUX-Taste während des Normalbetriebes drücken, schaltet sich das Gerät aus.

# GRUNDLAGEN DES BETRIEBS

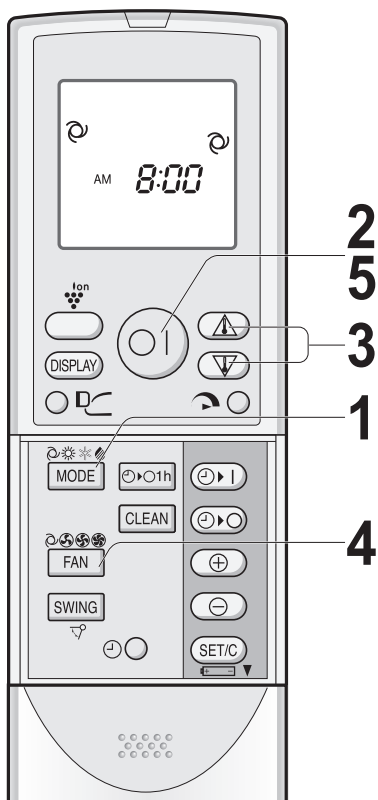

**1** Drücken Sie zum Auswählen des Betriebsmodus die **MODE-Taste**.

AUTOM. HEIZEN KÜHLEN TROCKNEN



**2** Drücken Sie die **EIN-/AUS-Taste**, um den Betrieb zu starten.

- Die rote BETRIEB-Lampe (☐) am Gerät leuchtet.

**3** Drücken Sie die **THERMOSTAT-Taste**, um die gewünschte Temperatur einzustellen.

### BETRIEBSART AUTOM./TROCKNEN

- Die Temperatur kann in 1°C-Schritten geändert werden, wobei sie 2°C über und bis zu 2°C unter der vom Klimagerät automatisch bestimmten Temperatur liegen kann.

(Beispiel: 1°C höher)



(Beispiel: 2 °C niedriger)

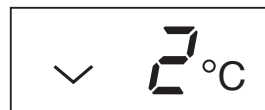

### BETRIEBSART KÜHLEN/HEIZEN

- Die Temperatur kann in einem Bereich zwischen 18 und 32°C eingestellt werden.

**4** Drücken Sie die **FAN-Taste**, um die gewünschte Lüftergeschwindigkeit einzustellen.

AUTOM. SCHWACH NIEDRIG HOCH



- Im TROCKNEN-Betrieb ist die Lüftergeschwindigkeit auf AUTOM. voreingestellt und kann nicht verändert werden.

**5** Drücken Sie zum Ausschalten des Geräts noch einmal die **EIN-/AUS-Taste**.

- Die rote BETRIEB-Lampe (☐) am Gerät erlischt.



## EINSTELLUNG DER RICHTUNG DES LUFTSTROMS

### VERTIKALER LUFTSTROM

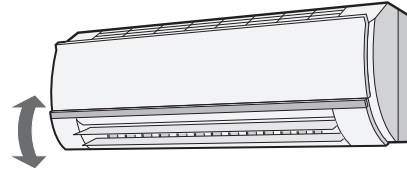

- 1 Drücken Sie einmal die SWING-Taste auf der Fernbedienung.
  - Die Lamelle für den vertikalen Luftstrom bewegt sich kontinuierlich.
- 2 Drücken Sie die SCHWUNG-Taste noch einmal, sobald sich die senk-rechten Einstellungslamellen in der gewünschten Position befinden.

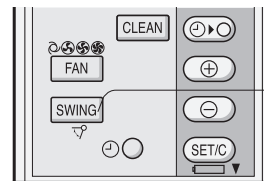

#### HINWEIS:

- Die eingestellte Position wird gespeichert und bei der nächsten Inbetriebnahme des Geräts automatisch wieder eingestellt.

#### Einstellbereich

Betriebsarten KÜHLEN und TROCKNEN

Betriebsart HEIZEN

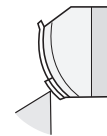
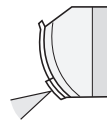

### Bei Benutzung eines Klimagerätes mit Multi-System

Mit einem Multi-System Klimagerät können mehrere Innengeräte mit einem Außengerät verbunden werden. Wenn sich der Einstellmodus der Innengeräte unterscheidet, kann es vorkommen, dass die später betriebenen Innengeräte nicht korrekt funktionieren.

- Wenn das Innengerät/ die Innengeräte im HEIZ-Modus betrieben wird/werden, kann/können das verbleibende Gerät/die verbleibenden Geräte nicht im KÜHL- oder TROCKEN-Modus betrieben werden.
- Wenn das Innengerät/ die Innengeräte im KÜHL- oder TROCKEN-Modus betrieben wird/werden, kann/können das verbleibende Gerät/die verbleibenden Geräte nicht im HEIZ-Modus betrieben werden.

Wenn der Modus des/der später betriebenen Geräte(s) sich von dem der bereits in Betrieb befindlichen Geräte unterscheidet, ertönt nach ein paar Sekunden ein langer PIEPTON und die Temperaturanzeige am Anzeigefeld zeigt "—" während die BETRIEBS-Lampe und ZEITSCHALT-Lampe abwechselnd blinken. Dies zeigt an, dass das/die später betriebene(n) Gerät(e) nicht in Betrieb sind. Schalten Sie in diesem Fall den Modus in den gleichen Modus in dem das/ die andere(n) Innengerät(e) betrieben wird/werden.

### TIPPS ZUR BETRIEBSART AUTOM.

Im AUTOM.-Modus werden automatisch sowohl die Temperatureinstellung als auch die Betriebsart entsprechend der beim Einschalten des Geräts herrschenden Raum- und Außentemperatur ausgewählt.

- Wenn sich während des Betriebs die Außentemperatur verändert, ändern sich die Temperatureinstellungen wie in der nachfolgenden Tabelle aufgeführt.

#### Betriebsart- und Temperatureinstellungen

		Außentemperatur (°C)				
		0	10	18	28	34
29	Heiß (24 °C)	Heiß (23 °C)	Trocken (Zimmertemperatur -2 °C)		Kühl (24 °C)	Kühl (25 °C)
21				Heiß (22 °C)	Kühl (26 °C)	Kühl (26 °C)

Right column (°C) Bei den Angaben in ( ) handelt es sich um die Temperatureinstellungen.

- Wenn Sie unser Klimagerät mit Multi-System betreiben hat immer der Modus des zuerst betriebenen Geräts Priorität vor anderen Geräten, ohne Beachtung der obenstehenden Tabelle.

### HORIZONTALER LUFTSTROM

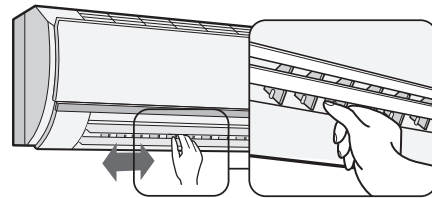

Halten Sie die horizontalen Einstellungslamellen wie nebenstehend dargestellt fest und stellen Sie die Luftstromrichtung ein.

#### VORSICHT:

Versuchen Sie niemals, die Lamellen für den vertikalen Luftstrom manuell einzustellen.

- Die manuelle Einstellung der vertikalen Einstellungslamellen kann eine Fehlfunktion verursachen, wenn die Einstellung schließlich mit der Fernbedienung durchgeführt wird.
- Wenn die Lamellen für die Einstellung des vertikalen Luftstroms in den Betriebsarten KÜHLEN oder TROCKNEN über einen längeren Zeitraum auf die niedrigste Position eingestellt sind, kann dies zu Kondensation führen.

Stellen Sie die horizontalen Lamellen nicht extrem nach rechts oder links, wenn Sie das Klimagerät in der Betriebsart KÜHLEN mit der sanften Lüfterdrehzahl "SCHWACH (S)" über einen längeren Zeitraum hinweg betreiben. An den Lamellen könnte sich Kondenswasser bilden.

## PROGRESSIVER LUFTSTROM

Drücken Sie während des Kühlen- oder Heizen-Betriebs die Taste PROGRESSIVER LUFTSTROM, wenn Sie die kalte Luft nicht spüren möchten. Die Lamelle für den vertikalen Luftstrom ist nach oben gerichtet, um den kühlen Luftstrom auf die Decke zu richten.

Drücken Sie die Taste während des Heizen-Betriebs erneut. Die Lamelle für den vertikalen Luftstrom ist nach unten gerichtet, um den warmen Luftstrom auf den Boden zu richten und Sie dadurch zu wärmen.

### 1 Drücken Sie während des Betriebs die Taste PROGRESSIVER LUFTSTROM.

- Die Fernbedienung zeigt "DC" an.

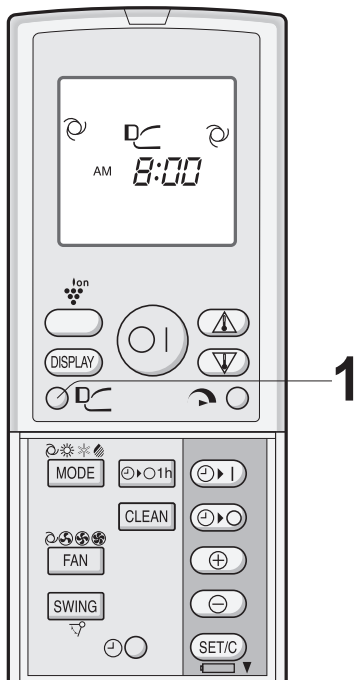

## VOLLEISTUNG-BETRIEB

Bei dieser Funktion arbeitet das Klimagerät mit maximaler Leistung, um den Raum so schnell abzukühlen oder zu erwärmen, dass Sie sich kurz nach Ihrem Eintreffen darin bei angenehmer Temperatur aufhalten können.

### 1 Drücken Sie zum Aktivieren des VOLLEISTUNG-Betriebs die VOLLEISTUNG-Taste, während das Klimagerät in Betrieb ist.

- Die Fernbedienung zeigt "M" an.
- Die Temperaturanzeige erlischt.
- Die grüne VOLLEISTUNG-Lampe (M) am Gerät leuchtet.

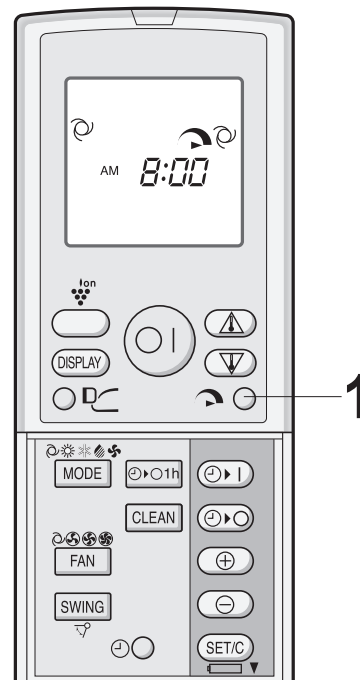

### ABBRECHEN

Drücken Sie noch einmal die Taste PROGRESSIVER LUFTSTROM.

#### HINWEIS:

- Die PROGRESSIVER LUFTSTROM-Einstellung wird abgebrochen, wenn Sie während der Einstellung des PROGRESSIVER LUFTSTROMS die VOLLEISTUNG-Taste drücken.
- Wenn Sie den PROGRESSIVER LUFTSTROM-Betrieb im VOLLEISTUNG-Betrieb wünschen, drücken Sie bitte die PROGRESSIVER LUFTSTROM-Taste während des VOLLEISTUNG-Betriebs.

### ABBRECHEN

Drücken Sie noch einmal die VOLLEISTUNG-Taste.

- Der VOLLEISTUNG-Betrieb wird auch beim Ändern des Betriebsmodus oder beim Ausschalten des Geräts abgebrochen.
- Die grüne VOLLEISTUNG-Lampe (M) am Gerät erlischt.

#### HINWEIS

- Sie können die Temperatur oder die Lüfterdrehzahl nicht während des VOLLEISTUNG-Betriebs einstellen.

## PLASMACLUSTER-BETRIEB

Der Plasmacluster-Ionengenerator im Inneren des Klimageräts gibt positive und negative Plasmacluster-Ionen in den Raum ab.

Etwa die gleiche Anzahl positiver und negativer Ionen, die in die Raumluft abgegeben werden, reduziert die Schimmelpilzmenge in der Luft.

### 1 Drücken Sie während des Betriebs die PLASMACLUSTER-Taste.

- Die Fernbedienung zeigt "Ion" an.
- Die blaue PLASMACLUSTER-Lampe am Gerät leuchtet.

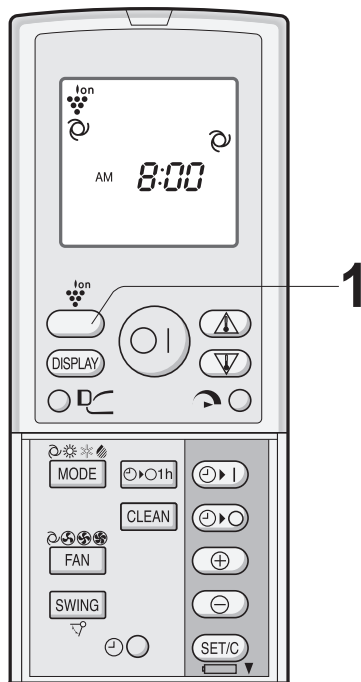

## ABBRECHEN

Drücken Sie die PLASMACLUSTER-Taste erneut.

- Die PLASMACLUSTER-Lampe am Gerät erlischt.

## HINWEIS:

- Die Einstellung des PLASMACLUSTER-Betriebs wird gespeichert, und nach dem nächsten Einschalten nimmt das Klimagerät diesen Betrieb wieder auf.
- Um die PLASMACLUSTER-Lampe auszuschalten, drücken Sie die DISPLAY-Taste.
- Um den PLASMACLUSTER-Betrieb ohne den Wärme-, Kühl- oder Trockenmodus durchzuführen, drücken Sie die PLASMACLUSTER-Taste, während das Gerät nicht in Betrieb ist. Das Fernbedienungssymbol schaltet sich aus und die Lüftergeschwindigkeit kann nicht auf AUTOM. gestellt werden.

## SELBSTREINIGUNGSBETRIEB

Der SELBSTREINIGUNGS-Betrieb reduziert mit Hilfe von Plasmacluster-Ionen das Wachstum von Schimmelpilzen und trocknet das Innere des Klimageräts. Verwenden Sie den Betrieb beim Jahreszeitenwechsel.

Vorhandene Schimmelpilze können mit diesem Betrieb nicht beseitigt werden.

### 1 Drücken Sie die SELBSTREINIGUNGS-Taste, wenn das Gerät nicht in Betrieb ist.

- Die Fernbedienung zeigt "C" an.
- Die blaue PLASMACLUSTER-Lampe am Gerät leuchtet.
- Das Gerät stoppt den Betrieb nach 40 Minuten.
- Die verbleibende Betriebszeit wird an der TEMPERATURANZEIGE des Innengeräts in Minutenschritten angezeigt.

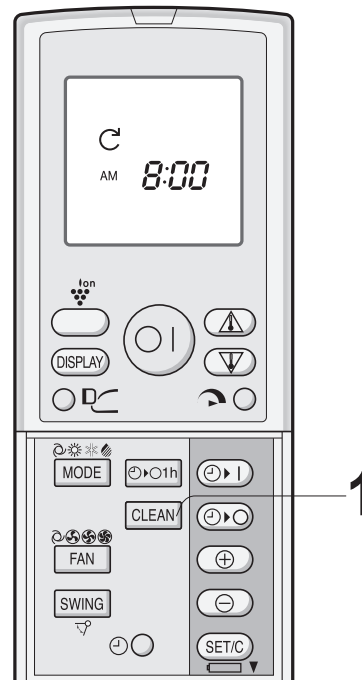

## ABBRECHEN

Drücken Sie die SELBSTREINIGUNGS-Taste.

oder schalten Sie das Gerät durch Drücken der EIN-/AUS-Taste aus.

- Die blaue PLASMACLUSTER-Lampe am Gerät erlischt.

## HINWEIS:

- Sie können im SELBSTREINIGUNGS-Betrieb weder die Temperatur, die Lüftergeschwindigkeit, die Luftstromrichtung noch den Zeitschalter einstellen.

## EIN-STUNDEN-AUSSCHALT-ZEITSCHALTER

Wenn der EIN-STUNDEN-AUSSCHALT-ZEITSCHALTER eingestellt ist, beendet das Gerät seinen Betrieb automatisch nach einer Stunde.

### 1 Drücken Sie die EIN-STUNDEN-AUSSCHALT-ZEITSCHALTER-Taste.

- Die Fernbedienung zeigt "⊕▷○ **1h**" an.
- Die orange ZEITSCHALTER-Lampe (⊕) am Gerät leuchtet auf.
- Das Gerät beendet seinen Betrieb nach einer Stunde.

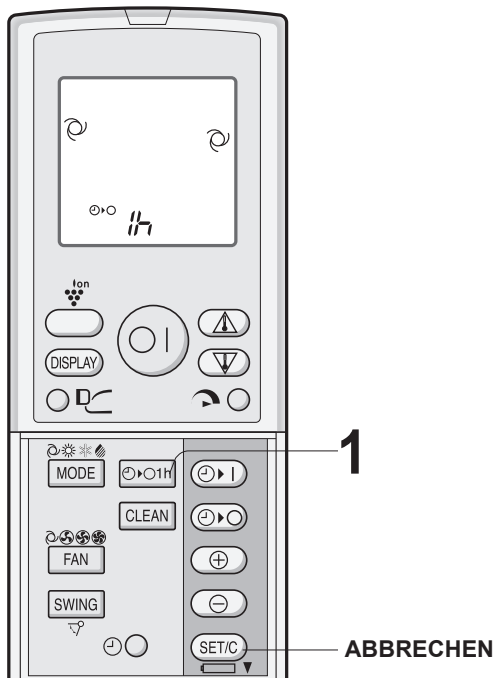

### ABBRECHEN

Drücken Sie die ZEITSCHALTER-ABBRUCH-Taste (SET/C).

- Die orange ZEITSCHALTER-Lampe (⊕) am Gerät erlischt.

Oder schalten Sie das Gerät durch Drücken der EIN-/AUS-Taste aus.

- Die rote BETRIEB-Lampe (☐) und die orange ZEITSCHALTER-Lampe (⊕) am Gerät erlöschen.

### HINWEIS:

- Der EIN-STUNDEN-AUSSCHALT-ZEITSCHALTER-Betrieb hat gegenüber dem ZEITSCHALTER-EIN- und ZEITSCHALTER-AUS-Betrieb Priorität.
- Wenn der EIN-STUNDEN-AUSSCHALT-ZEITSCHALTER-Betrieb eingestellt wird, während das Gerät außer Betrieb ist, arbeitet das Gerät eine Stunde lang unter den zuvor eingestellten Bedingungen.
- Wenn Sie das Gerät vor dem Aktivieren des EIN-STUNDEN-AUSSCHALT-ZEITSCHALTER-Betriebs eine weitere Stunde in Betrieb nehmen möchten, müssen Sie während des Betriebs noch einmal die EIN-STUNDEN-AUSSCHALT-ZEITSCHALTER-Taste drücken.
- Wenn ZEITSCHALTER-EIN und/oder ZEITSCHALTER-AUS eingestellt ist/sind, werden durch Drücken der ZEITSCHALTER-ABBRUCH-Taste alle Einstellungen gelöscht.

## BETRIEB MIT DEM ZEITSCHALTER

### ZEITSCHALTER-AUS

#### 1 Drücken Sie die ZEITSCHALTER-AUS-Taste (⊕▷○).

#### 2 Die ZEITSCHALTER-AUS-Anzeige blinkt. Drücken Sie zur Einstellung der gewünschten Zeit die ZEITVORLAUF- oder RÜCKLAUF-Taste.

(Die Zeit kann in 10-Minuten-Stufen eingestellt werden.)

#### 3 Richten Sie die Fernbedienung auf das Empfängerfenster am Gerät und drücken Sie die ZEITSCHALTER-EINSTELL-Taste (SET/C).

- Die orange ZEITSCHALTER-Lampe (⊕) am Gerät leuchtet auf.
- Beim Empfangen des Signals erzeugt das Gerät einen Piepton.

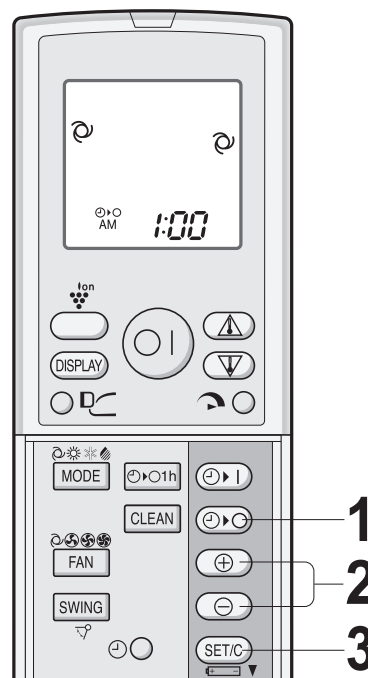

### TIPPS ZUM ZEITSCHALTER-AUS-BETRIEB

Wenn der ZEITSCHALTER-AUS-Betrieb eingestellt ist, wird die Temperatur automatisch eingestellt, um zu verhindern, dass es im Raum extrem warm oder zu kalt wird, während Sie schlafen. (Automatische Schlaffunktion)

#### BETRIEBSART KÜHLEN/TROCKNEN:

- Wenn das Klimagerät eine Stunde gelaufen ist, erhöht sich die Temperatureinstellung im Vergleich zur ursprünglichen Temperatureinstellung um 1°C.

#### BETRIEBSART HEIZEN:

- Wenn der Zeitschalter-Betrieb eine Stunde gelaufen ist, senkt sich die Temperatureinstellung im Vergleich zur ursprünglichen Temperatureinstellung um 3°C ab.

Stellen Sie vor der Einstellung des Zeitschalters sicher, dass die Uhr auf die richtige Uhrzeit eingestellt ist.

## **ZEITSCHALTER-EIN**

- 1** Drücken Sie die ZEITSCHALTER-EIN-Taste (⊕|).
- 2** Die ZEITSCHALTER-EIN-Anzeige blinkt. Drücken Sie zur Einstellung der gewünschten Zeit die ZEITVORLAUF- oder RÜCKLAUF-Taste.   
(Die Zeit kann in 10-Minuten-Stufen eingestellt werden.)
- 3** Richten Sie die Fernbedienung auf das Empfängerfenster am Gerät und drücken Sie die ZEITSCHALTER-EINSTELL-Taste (SET/C).
  - Die orange ZEITSCHALTER-Lampe (⊕) am Gerät leuchtet auf.
  - Beim Empfangen des Signals erzeugt das Gerät einen Piepton.
- 4** Wählen Sie die Betriebsbedingung.



### **HINWEIS:**

- Das Gerät schaltet sich vor der eingestellten Zeit ein und sorgt dafür, dass die gewünschte Raumtemperatur zur programmierten Zeit erreicht wird. (Weckfunktion)

## **ABBRUCH DES ZEITSCHALTER-BETRIEBS**

Drücken Sie die ZEITSCHALTER-ABBRUCH-Taste (SET/C).

- Die orange ZEITSCHALTER-Lampe (⊕) am Gerät erlischt.
- Die aktuelle Uhrzeit wird auf der Fernbedienung angezeigt.

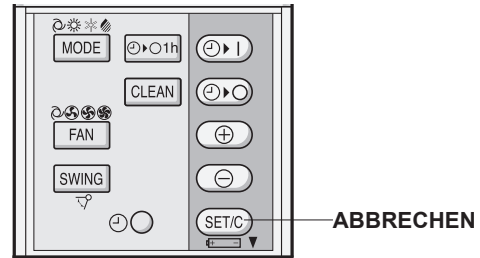

### **HINWEIS:**

- Wenn die ZEITSCHALTER-EIN, die ZEITSCHALTER-AUS oder der EIN-STUNDEN-AUSSCHALT-ZEITSCHALTER eingestellt sind, werden durch Drücken der ZEITSCHALTER-ABBRUCH-Taste alle Einstellungen gelöscht.

## **ÄNDERN DER ZEITSCHALTER-EINSTELLUNG**

Löschen Sie zunächst die ZEITSCHALTER-Einstellung und stellen Sie sie dann erneut ein.

## **KOMBINIERTE VERWENDUNG DES ZEITSCHALTER-EIN UND -AUS**

Sie können die Zeitschalter EIN und AUS in Kombination verwenden.

### **Beispiel:**

Beenden des Betriebs um 23:00 Uhr und Wiederaufnahme des Betriebs, um die Raumtemperatur für 7:00 Uhr auf die gewünschte Höhe zu stellen.

- 1** Stellen Sie den ZEITSCHALTER-AUS während des Betriebes auf 23:00 Uhr.
- 2** Stellen Sie den ZEITSCHALTER-EIN auf 7:00 a.m.

Der Pfeil (▼ oder ▲) zwischen der Anzeige des ZEITSCHALTERS-EIN und des ZEITSCHALTERS-AUS zeigt an, welche der programmierten Zeiten zuerst aktiviert wird.



### **HINWEIS:**

- Eine Programmierung des ZEITSCHALTERS-EIN und des ZEITSCHALTERS-AUS mit verschiedenen Temperatureinstellungen oder sonstigen Einstellungen ist nicht möglich.
- Jeder der Zeitschalter kann so programmiert werden, dass er gegenüber dem anderen Priorität hat.

## TIPPS ZUM ANZEIGEFELD

Das Anzeigefeld ändert sich bei jeder Betätigung der ANZEIGE-Taste wie nachfolgend aufgeführt:

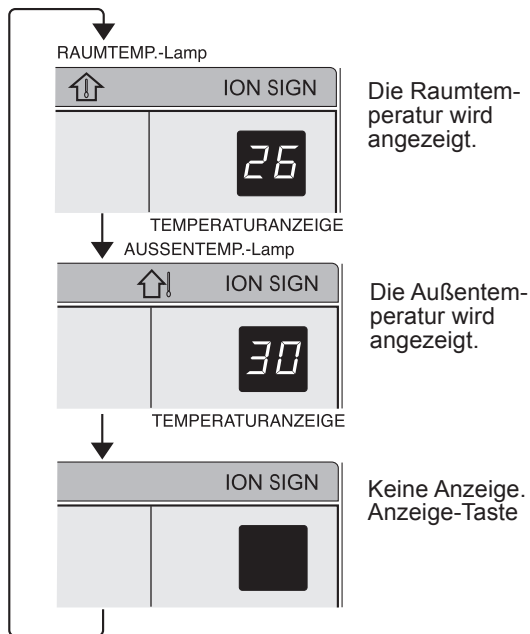
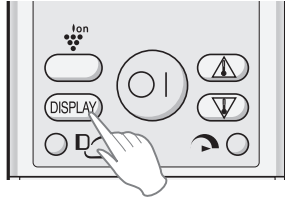

### HINWEISE:

- Die angezeigten Temperaturen sind ungefähre Werte und können sich von den tatsächlichen Temperaturen unterscheiden.
- Temperaturanzeigebereiche  
Zimmertemperatur: 0° C ~ 40° C (Lamp wird angezeigt, wenn die Temperatur bei unter 0°C liegt und H i, wenn die Temperatur bei über 40°C liegt)  
Außentemperatur: -9° C ~ 45° C (Lamp wird angezeigt, wenn die Temperatur bei unter -9°C liegt und H i, wenn die Temperatur bei über 45° C liegt)
- wird während der ersten 0~120 Betriebssekunden angezeigt, während die Temperaturen erfasst werden.
- Während des SELBSTREINIGUNGS-Betriebs zeigt das Anzeigefeld die verbleibende Zeit des Vorgangs an. Die Raum- und Außentemperatur wird selbst dann nicht angezeigt, wenn Sie die ANZEIGE-Taste drücken.

### Einfach-Verwendung

- Nur die Raumtemperatur kann für 5 Sekunden angezeigt werden, wenn das Gerät nicht in Betrieb ist.

### Multi-Verwendung

- wird für 5 Sekunden angezeigt werden, wenn das Gerät nicht in Betrieb ist.

## WARTUNG

Trennen Sie vor der Durchführung von Wartungsarbeiten unbedingt das Netzkabel von der Netzsteckdose ab oder schalten Sie den Leistungsschalter aus.

### REINIGUNG DER FILTER

Die Luftfilter sollten alle zwei Wochen gereinigt werden.

#### 1 Schalten Sie das Gerät aus.

#### 2 Entnehmen Sie die Filter.

- Heben Sie die Öffnungsklappe an.
- Drücken Sie die Luftfilter leicht nach oben, um sie aus der Halterung zu lösen.
- Ziehen Sie die Filter nach unten heraus.

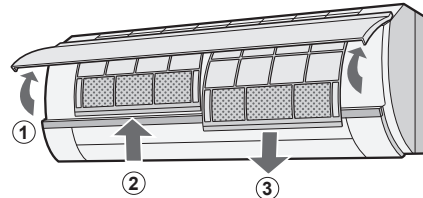

#### 3 Nehmen Sie die Luftreinigungsfilter von den Luftfiltern ab.

#### 4 Reinigen Sie die Filter.

Entfernen Sie den Staub mit einem Staubsauger. Sollten die Filter verschmutzt sein, können Sie sie mit warmem Wasser und einem milden Reinigungsmittel reinigen. Trocknen Sie die Filter vor dem Wiedereinsetzen im Schatten.

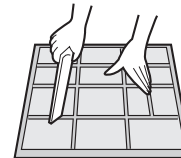

#### 5 Setzen Sie die Luftreinigungsfilter wieder ein.

#### 6 Setzen Sie die Filter wieder ein.

- Setzen Sie die Filter wieder in die Ursprungspositionen ein.
- Schließen Sie die Öffnungsklappe.
- Drücken Sie fest auf die Pfeilmarkierung auf dem Feld, damit sie einrastet.

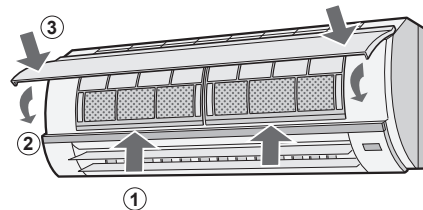

### REINIGUNG DES GERÄTS UND DER FERNBEDIENUNG

- Wischen Sie beide Teile mit einem weichen Tuch ab.
- Verspritzen oder verschütten Sie kein Wasser direkt über dem Gerät. Dies kann einen elektrischen Schlag oder eine Beschädigung des Geräts verursachen.
- Verwenden Sie für die Reinigung kein heißes Wasser, keinen Verdünnern, kein Scheuermittel und keine starken Lösungsmittel.

## ZUSÄTZLICHE ANMERKUNGEN ZUM BETRIEB

### WARTUNG NACH ENDE DER KLIMAGERÄTE-SAISON

- 1 Betreiben Sie das Gerät im **SELBSTREINIGUNG**-Betrieb, um den Mechanismus vollständig trocknen zu lassen.
- 2 Beenden Sie den Betrieb und trennen Sie das Gerät vom Netz ab. Schalten Sie den Leistungsschalter aus, falls Sie diesen ausschließlich für das Klimagerät installiert haben.
- 3 Reinigen Sie die Filter und setzen Sie sie anschließend wieder ein.

### WARTUNG VOR BEGINN DER KLIMAGERÄTE-SAISON

- 1 Stellen Sie sicher, dass die Luftfilter sauber sind.
- 2 Stellen Sie sicher, dass weder Lufteinlass noch Luftauslass blockiert werden.
- 3 Kontrollieren Sie die Befestigung des Außengeräts regelmäßig auf Verschleiß und vergewissern Sie sich, dass das Gerät fest angebracht ist.

### AUSTAUSCH DES LUFTREINIGUNGSFILTERS

Die Filter sollten alle 3 ~ 6 Monate ausgetauscht werden.

- 1 Nehmen Sie die Luftfilter heraus.
- 2 Tauschen Sie die Luftreinigungsfilter aus.
  - ① Nehmen Sie die alten Luftreinigungsfilter von den Luftfiltern ab.
  - ② Setzen Sie die neuen Luftreinigungsfilter unter die Filtersperren ein, die sich auf den Luftfiltern befinden.

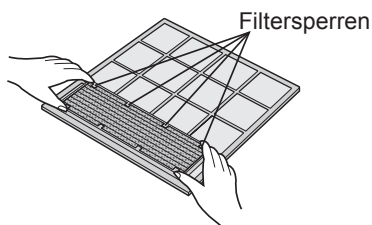

- 3 Wiedereinsetzen der Luftfilter.

#### HINWEIS:

- Die verschmutzten Luftreinigungsfilter lassen sich für eine Wiederverwendung nicht auswaschen. Die neuen Filter sind bei Ihrem Händler erhältlich.

Ersatzfilter: Typ AZ-F920F

#### Entsorgung der Filter

Entsorgen Sie ausgetauschte Filter bitte entsprechend den örtlichen Umweltschutzrichtlinien und -bestimmungen.

Material der LUFTREINIGUNG-Filter  
Filter: Polypropylen  
Rahmen: Polyester

### BETRIEBSTEMPERATURBEREICH

		INNEN-TEMP.	AUßEN-TEMP.
KÜHLEN	oberes Limit	32° C	46° C (Einfache Verwendung) 43° C (Multi-Verwendung)
	unteres Limit	21° C	-10° C (Einfache Verwendung) 21° C (Multi-Verwendung)
HEIZEN	oberes Limit	27° C	24° C
	unteres Limit	-	-15° C

- Eine eingebaute Schutzvorrichtung sperrt den Gerätebetrieb, wenn der entsprechende Temperaturbereich überschritten wird.
- Am Luftauslass kann sich Kondenswasser bilden, wenn das Gerät bei einer Luftfeuchtigkeit von mehr als 80 Prozent kontinuierlich in der Betriebsart KÜHLEN oder TROCKNEN läuft.

### BEI STROMAUSFALL

Dieses Klimagerät verfügt über eine Speicherfunktion, um Einstellungen im Falle eines Stromausfalls zu speichern.

Nach Ende des Stromausfalls startet das Gerät wieder mit den Einstellungen, die vor dem Stromausfall aktiv waren. Einzige Ausnahme sind die Zeitschalter-Einstellungen.

Falls vor dem Stromausfall Zeitschalter-Einstellungen durchgeführt worden sind, müssen diese erneut eingestellt werden.

### VORHEIZFUNKTION

Bei der Betriebsart HEIZEN startet der Innenlüfter nach dem Einschalten des Geräts möglicherweise erst nach zwei bis fünf Minuten, um zu verhindern, dass kalte Luft aus dem Gerät geblasen wird.

### ENTEISUNGSFUNKTION

- Wenn sich während der Betriebsart HEIZEN auf dem Wärmeaustauscher im Außengerät Eis bildet, liefert ein automatischer Enteisler ca. 5 bis 10 Minuten Wärme, um das Eis zu beseitigen. Während der Enteisung laufen die Innen- und Außenlüfter nicht.
- Nach Beendigung der Enteisung setzt das Gerät automatisch den Betrieb im HEIZEN-Betrieb fort.

### HEIZLEISTUNG

- Das Gerät ist mit einer Wärmepumpe ausgestattet, die Wärme aus der Außenluft abzieht und diese Wärme in den Raum abgibt. Daher hängt die Heizleistung in hohem Maße von der Außentemperatur ab.
- Wenn die Heizleistung aufgrund geringer Außentemperaturen reduziert ist, sollten Sie ein zusätzliches Heizgerät einsetzen.
- Es dauert einige Zeit, um den ganzen Raum aufzuwärmen und zu heizen, denn dieses Gerät arbeitet nach dem Prinzip der erzwungenen Luftumwälzung.

## BEVOR SIE DEN KUNDENDIENST RUFEN

Die nachfolgend aufgeführten Mängelzustände weisen nicht auf eine Fehlfunktion des Geräts hin:

### **DAS GERÄT LÄUFT NICHT**

Das Gerät läuft nicht, wenn es direkt nach dem Ausschalten wieder eingeschaltet wird. Das Gerät läuft nicht direkt nach dem Ändern der Betriebsart. Dadurch wird der interne Mechanismus geschützt. Warten Sie 3 Minuten, bevor Sie das Gerät in Betrieb nehmen.

### **DAS GERÄT LIEFERT KEINE WARMLUFT**

Das Gerät heizt vor oder enteist.

### **GERÜCHE**

Teppich- und Möbelgeruch, der in das Gerät gelangt, wird möglicherweise vom Gerät wieder abgegeben.

### **KNACKEN**

Möglicherweise wird vom Gerät ein Knacken produziert. Dieses Geräusch entsteht durch die Reibung des vorderen Bedienfelds oder durch andere Komponenten, die sich aufgrund der Temperaturveränderung ausdehnen.

### **EIN LEISES BRUMMGERÄUSCH WIRD AUSGEGEBEN**

Dieser Ton wird ausgegeben, wenn das Gerät Plasmacluster-Ionen erzeugt.

### **SAUSGERÄUSCHE**

Bei den sanften Sausgeräuschen handelt es sich um das im Inneren des Geräts fließende Kühlmittel.

### **WASSERDAMPF**

- Beim Betrieb in der Betriebsart KÜHLEN oder TROCKNEN kann am Luftauslass manchmal Wasserdampf sichtbar werden. Der Grund dafür ist der Unterschied zwischen der Raumtemperatur und der Temperatur der vom Gerät ausgeblasenen Luft.
- Bei der Betriebsart HEIZEN kann während der Enteisung unter Umständen Wasserdampf aus dem Außengerät strömen.

### **DAS AUßENGERÄT STOPPT NICHT**

Nach dem Beenden des Betriebs läuft der Lüfter des Außengeräts noch etwa eine Minute nach, um das Gerät abzukühlen.

### **AM LUFTAUSSLASS DES PLASMACLUSTERS TRITT GERUCH AUS**

Hierbei handelt es sich um den Geruch des Ozons, das vom Plasmacluster-Ionengenerator erzeugt wird. Die Konzentration des Ozons ist sehr gering und hat keinerlei negativen Einfluss auf Ihre Gesundheit. Das in die Luft freigesetzte Ozon zersetzt sich sehr schnell und die Ozonkonzentration im Raum erhöht sich nicht.

### **Bei Benutzung eines Klimagerätes mit Multi-System**

### **DAS INNENGERÄT ERHITZT SICH AUCH WENN ES NICHT IN BETRIEB IST**

Dies liegt daran, dass das Kühlmittel durch die Rohre des nicht in Betrieb befindlichen Geräts fließt, wenn das andere Gerät im HEIZ-Modus läuft.

### **DAS INNENGERÄT ERHITZT SICH AUCH WENN ES NICHT IM HEIZBETRIEB BEFINDET**

Wenn die PLASMACLUSTER-Taste gedrückt wird, während das Gerät sich nicht in Betrieb befindet, wird der PLASMACLUSTER-Betrieb ohne den dazugehörigen Klima-Modus (z.B. HEIZEN oder KÜHLEN) durchgeführt. Zu diesem Zeitpunkt kann es vorkommen, dass dem Luftauslass des Geräts warme Luft entströmt, wenn der HEIZ-Betrieb bei Geräten in anderen Räumen durchgeführt wird. Der Innenlüfter verringert seine Geschwindigkeit und schaltet sich je nach Raumtemperatur AN oder AUS.

### **DAS GERÄT LÄUFT NICHT IN DER VON IHNEN GEWÜNSCHTEN BETRIEBSART**

- Wenn ein Innengerät im KÜHL- oder TROCKEN-Modus betrieben wird, können Sie das verbleibende Gerät nicht im HEIZ-Modus betreiben. (Nach ein paar Sekunden ertönt ein langer PIEPTON und die Temperaturanzeige am Anzeigefeld zeigt "••" an, während die BETRIEBS-Lampe und ZEITSCHALT-Lampe abwechselnd blinken.)
- Wenn ein Innengerät im HEIZ-Modus betrieben wird, können Sie das verbleibende Gerät nicht im KÜHL- oder TROCKEN-Modus betreiben. (Nach ein paar Sekunden ertönt ein langer PIEPTON und die Temperaturanzeige am Anzeigefeld zeigt "••" an, während die BETRIEBS-Lampe und ZEITSCHALT-Lampe abwechselnd blinken.)

### **DAS GERÄT GIBT KEINE LUFT AUS (PLASMACLUSTER-Betrieb mit dazugehörigem Klima-Modus, SELBSTREINIGUNGS-Betrieb)**

Das/Die andere(n) Gerät(e) enteist/enteisen.

Wenn es den Anschein hat, dass eine Fehlfunktion des Geräts vorliegt, überprüfen Sie bitte zunächst die nachfolgend aufgeführten Punkte, bevor Sie einen Kundendienst rufen:

### **DAS GERÄT LÄUFT NICHT**

Überprüfen Sie, ob der Leistungsschalter ausgelöst wurde oder die Sicherung herausgesprungen ist.

### **DAS GERÄT KÜHLT (ODER HEIZT) DEN RAUM NICHT WIRKSAM**

- Überprüfen Sie die Filter. Reinigen Sie die Filter im Falle einer Verschmutzung.
- Überprüfen Sie das Außengerät, um sicherzustellen, dass weder Lufteinlass noch Luftauslass auf irgendeine Weise blockiert sind.
- Stellen Sie sicher, dass das Thermostat richtig eingestellt ist.
- Stellen Sie sicher, dass alle Fenster und Türen fest verschlossen sind.
- Wenn sich sehr viele Personen in einem Raum aufhalten, kann die gewünschte Temperatur möglicherweise nicht erreicht werden.
- Überprüfen Sie, ob im Raum irgendwelche Wärme erzeugenden Geräte in Betrieb sind.

### **DAS GERÄT EMPFÄNGT DAS SIGNAL VON DER FERNBEDIENUNG NICHT**

- Überprüfen Sie, ob die Batterien der Fernbedienung alt oder schwach sind.
- Versuchen Sie noch einmal, das Signal zu senden, indem Sie die Fernbedienung dabei auf das Empfängerfenster des Geräts richten.
- Überprüfen Sie, ob die Batterien mit der richtigen Polarität in die Fernbedienung eingelegt worden sind.

Bitte rufen Sie den Kundenservice, wenn die TEMPERATUR-ANZEIGE im Anzeigefeld blinkt.



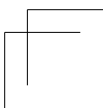
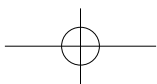
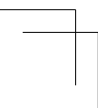
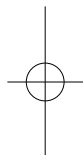
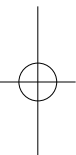
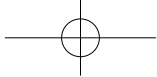
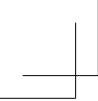



Προσοχή: Το προϊόν σας έχει σήμανση με αυτό το σύμβολο. Αυτό σημαίνει ότι τα χρησιμοποιημένα ηλεκτρικά και ηλεκτρονικά προϊόντα δεν θα πρέπει να αναμιγνύονται με γενικά οικιακά απορρίμματα. Υπάρχει ξεχωριστό σύστημα περισυλλογής για τα συγκεκριμένα προϊόντα.

## A. Πληροφορίες σχετικά με την απόρριψη εξοπλισμού (οικιακή χρήση)

### 1. Στην Ευρωπαϊκή Ένωση

Προσοχή: Αν επιθυμείτε να απορρίψετε τον εξοπλισμό αυτό, μην χρησιμοποιείτε τον συνηθισμένο κάδο απορριμμάτων!

Η επεξεργασία του χρησιμοποιημένου ηλεκτρικού και ηλεκτρονικού εξοπλισμού πρέπει να γίνεται ξεχωριστά και σε συμφωνία με τη νομοθεσία που απαιτεί την κατάλληλη επεξεργασία, αποκατάσταση και ανακύκλωση του χρησιμοποιημένου ηλεκτρικού και ηλεκτρονικού εξοπλισμού. Έπειτα από σχετική εφαρμογή σε χώρες-μέλη, ο χρησιμοποιημένος ηλεκτρικός και ηλεκτρονικός εξοπλισμός του κάθε σπιτιού εντός της ΕΕ μπορεί να επιστραφεί χωρίς χρέωση\* σε προκαθορισμένες εγκαταστάσεις περισυλλογής. Σε ορισμένες χώρες\* είναι δυνατόν να επιστρέψετε το παλιό σας προϊόν στον τοπικό σας προμηθευτή χωρίς χρέωση, αν αγοράσετε ένα παρόμοιο καινούργιο προϊόν.

\*) Για περισσότερες πληροφορίες, επικοινωνήστε με το φορέα της περιοχής σας.

Αν ο χρησιμοποιημένος ηλεκτρικός ή ηλεκτρονικός σας εξοπλισμός έχει μπαταρίες ή συσσωρευτές, απορρίψτε αυτά πρώτα ξεχωριστά, σύμφωνα με τις τοπικές απαιτήσεις.

Η σωστή απόρριψη του προϊόντος αυτού θα σας βοηθήσει να βεβαιωθείτε ότι τα απορρίμματα υφίστανται την απαραίτητη επεξεργασία, αποκατάσταση και ανακύκλωση, αποτρέποντας έτσι πιθανές αρνητικές συνέπειες για το περιβάλλον και την ανθρώπινη υγεία, οι οποίες διαφορετικά θα μπορούσαν να προκύψουν λόγω της ακατάλληλης επεξεργασίας απορριμμάτων.

### 2. Σε άλλες χώρες εκτός της ΕΕ

Αν επιθυμείτε να απορρίψετε το συγκεκριμένο προϊόν, επικοινωνήστε με τους τοπικούς σας φορείς και ζητήστε πληροφορίες για τη σωστή μέθοδο απόρριψης.

## B. Πληροφορίες σχετικά με την απόρριψη εξοπλισμού για χρήστες σε επιχειρήσεις.

### 1. Στην Ευρωπαϊκή Ένωση

Αν το προϊόν χρησιμοποιείται σε επιχειρήσεις και επιθυμείτε να το απορρίψετε:

Επικοινωνήστε με τον προμηθευτή SHARP, ο οποίος θα σας πληροφορήσει σχετικά με την επιστροφή του προϊόντος. Ενδέχεται να χρεωθείτε για το κόστος της επιστροφής και της ανακύκλωσης. Προϊόντα μικρού μεγέθους (και σε μικρές ποσότητες) ενδέχεται να μπορούν να επιστραφούν από τις τοπικές σας υπηρεσίες περισυλλογής.

### 2. Σε άλλες χώρες εκτός της ΕΕ

Αν επιθυμείτε να απορρίψετε το συγκεκριμένο προϊόν, επικοινωνήστε με τους τοπικούς σας φορείς και ζητήστε πληροφορίες για τη σωστή μέθοδο απόρριψης.



Pb

Η μπαταρία που διατίθεται με αυτό το προϊόν περιλαμβάνει ίχνη από μόλυβδο. Για τις χώρες της Ευρωπαϊκής Ένωσης: Ο κάδος απορριμμάτων με την ένδειξη απαγορεύεται, υποδεικνύει πως οι χρησιμοποιημένες μπαταρίες δεν πρέπει να τοποθετούνται με τα υπόλοιπα σκουπίδια του νοικοκυριού. Υπάρχει ειδικό σύστημα περισυλλογής των χρησιμοποιημένων μπαταριών, που επιτρέπει τη σωστή διαχείριση και ανακύκλωση σύμφωνα με τη νομοθεσία. Παρακαλείστε να επικοινωνήσετε με τις τοπικές αρχές για λεπτομέρειες ως προς τα σημεία αποκομιδής και ανακύκλωσης.

Για την Ελβετία: Οι χρησιμοποιημένες μπαταρίες να επιστρέφονται στο σημείο πώλησής τους.

Για τις χώρες εκτός της Ευ. Ένωσης: Παρακαλούμε επικοινωνήστε με τις τοπικές αρχές, για τη σωστή μέθοδο απομάκρυνσης των χρησιμοποιημένων μπαταριών.

Περιέχει φθοριούχα αέρια θερμοκηπίου καλυπτόμενα από το πρωτόκολλο του Κιότο R410A (Δυναμικό θέρμανσης του πλανήτη 1980)

GR

## ΠΕΡΙΕΧΟΜΕΝΑ

• ΣΗΜΑΝΤΙΚΕΣ ΟΔΗΓΙΕΣ ΑΣΦΑΛΕΙΑΣ .....	GR-1
• ΟΝΟΜΑΣΙΕΣ ΕΞΑΡΤΗΜΑΤΩΝ .....	GR-2
• ΧΡΗΣΗ ΤΟΥ ΤΗΛΕΧΕΙΡΙΣΤΗΡΙΟΥ .....	GR-4
• ΡΥΘΜΙΣΗ ΤΟΥ ΦΙΛΤΡΟΥ ΚΑΘΑΡΙΣΜΟΥ ΑΕΡΑ .....	GR-5
• ΣΥΜΒΟΥΛΕΣ ΓΙΑ ΕΞΟΙΚΟΝΟΜΗΣΗ ΕΝΕΡΓΕΙΑΣ .....	GR-5
• ΒΟΗΘΗΤΙΚΗ ΛΕΙΤΟΥΡΓΙΑ .....	GR-5
• ΒΑΣΙΚΗ ΛΕΙΤΟΥΡΓΙΑ .....	GR-6
• ΡΥΘΜΙΣΗ ΤΗΣ ΚΑΤΕΥΘΥΝΣΗΣ ΤΗΣ ΡΟΗΣ ΑΕΡΑ .....	GR-7
• ΠΡΟΟΔΕΥΤΙΚΗ ΡΟΗ ΑΕΡΑ .....	GR-8
• ΛΕΙΤΟΥΡΓΙΑ ΠΛΗΡΟΥΣ ΙΣΧΥΟΣ .....	GR-8
• ΛΕΙΤΟΥΡΓΙΑ ΛΗΘΡΑΜΑCΤΕΡ .....	GR-9
• ΛΕΙΤΟΥΡΓΙΑ ΑΥΤΟ-ΚΑΘΑΡΙΣΜΟΥ .....	GR-9
• ΧΡΟΝΟΔΙΑΚΟΠΤΗΣ ΑΠΕΝΕΡΓΟΠΟΙΗΣΗΣ ΜΙΑΣ ΩΡΑΣ .....	GR-10
• ΛΕΙΤΟΥΡΓΙΑ ΜΕ ΧΡΟΝΟΔΙΑΚΟΠΤΗ .....	GR-10
• ΣΥΜΒΟΥΛΕΣ ΓΙΑ ΤΟΝ ΠΙΝΑΚΑ ΕΝΔΕΙΞΕΩΝ .....	GR-12
• ΣΥΝΤΗΡΗΣΗ .....	GR-12
• ΠΡΟΣΘΕΤΕΣ ΣΗΜΕΙΩΣΕΙΣ ΣΧΕΤΙΚΑ ΜΕ ΤΗ ΛΕΙΤΟΥΡΓΙΑ .....	GR-13
• ΠΡΙΝ ΚΑΛΕΣΕΤΕ ΤΟ ΣΕΡΒΙΣ .....	GR-14

## ΣΗΜΑΝΤΙΚΕΣ ΟΔΗΓΙΕΣ ΑΣΦΑΛΕΙΑΣ

### ΠΡΟΕΙΔΟΠΟΙΗΣΕΙΣ ΣΧΕΤΙΚΑ ΜΕ ΤΗ ΧΡΗΣΗ

- 1 Μην τραβάτε ή παραμορφώνετε το καλώδιο τροφοδοσίας. Το τράβηγμα και η κακή χρήση του καλωδίου τροφοδοσίας μπορεί να προκαλέσουν βλάβη της μονάδας και ηλεκτροπληξία.
- 2 Προσέξτε ώστε να μην εκθέτετε το σώμα σας απευθείας στον αέρα εξόδου για μεγάλο χρονικό διάστημα. Αυτό μπορεί να επηρεάσει τη φυσική σας κατάσταση.
- 3 Όταν χρησιμοποιείτε τη συσκευή κλιματισμού για βρέφη, παιδιά, ηλικιωμένους, κληνίρες ή ανθρώπους με ειδικές ανάγκες, βεβαιωθείτε ότι η θερμοκρασία του δωματίου είναι η κατάλληλη για τα άτομα που βρίσκονται στο χώρο.
- 4 Μην εισάγετε ποτέ αντικείμενα μέσα στη μονάδα. Η εισαγωγή αντικειμένων μπορεί να προκαλέσει τραυματισμούς, λόγω της υψηλής ταχύτητας περιστροφής των εσωτερικών ανεμιστήρων.
- 5 Γειώστε σωστά τη συσκευή κλιματισμού. Μη συνδέετε το καλώδιο γείωσης σε σωλήνα αερίου, σωλήνα νερού, φωτιστική ράβδο ή καλώδιο γείωσης τηλεφώνου. Η ανεπαρκής γείωση μπορεί να προκαλέσει ηλεκτροπληξία.
- 6 Εάν εμφανισθεί οποιοδήποτε είδους ανωμαλία στη συσκευή κλιματισμού (π.χ. μυρωδιά καμένου), σταματήστε αμέσως τη λειτουργία και θέστε το διακόπτη του κυκλώματος ΕΚΤΟΣ ΛΕΙΤΟΥΡΓΙΑΣ.
- 7 Η συσκευή πρέπει να εγκατασταθεί σύμφωνα με τους εθνικούς κανονισμούς ηλεκτρικής συνδεσμολογίας. Η λανθασμένη σύνδεση του καλωδίου μπορεί να προκαλέσει υπερθέρμανση στο καλώδιο τροφοδοσίας, το φως και την πρίζα, με αποτέλεσμα να υπάρχει κίνδυνος πυρκαγιάς.
- 8 Σε περίπτωση που το καλώδιο παροχής καταστραφεί, πρέπει να αντικατασταθεί από τον κατασκευαστή ή το εξουσιοδοτημένο σέρβις ή από κάποιο εξειδικευμένο άτομο για την αποφυγή οποιοδήποτε κινδύνου. Σε περίπτωση αντικατάστασης, να χρησιμοποιείτε μόνο το καλώδιο τροφοδοσίας που ορίζει ο κατασκευαστής.
- 9 Μην καταβρέχετε ή ρίχνετε νερό απευθείας επάνω στη μονάδα. Το νερό μπορεί να προκαλέσει ηλεκτροπληξία ή βλάβη του εξοπλισμού.

### ΠΡΟΕΙΔΟΠΟΙΗΣΕΙΣ ΓΙΑ ΕΓΚΑΤΑΣΤΑΣΗ/ ΑΦΑΙΡΕΣΗ/ΕΠΙΣΚΕΥΗ

- Μην επιχειρήσετε να εγκαταστήσετε/αφαιρέσετε/επιδιορθώσετε μόνοι σας τη μονάδα. Ο εσφαλμένος χειρισμός μπορεί να προκαλέσει ηλεκτροπληξία, διαρροή νερού, πυρκαγιά κλπ. Συμβουλευθείτε τον αντιπρόσωπό σας ή άλλο εξειδικευμένο προσωπικό συντήρησης σχετικά με την εγκατάσταση/αφαίρεση/επιδιορθωση της μονάδας.

### ΣΥΣΤΑΣΕΙΣ ΓΙΑ ΤΗ ΧΡΗΣΗ

- 1 Να ανοίγετε περιοδικά ένα παράθυρο ή μία πόρτα για να αερίζετε το δωμάτιο, ειδικά όταν χρησιμοποιείτε συσκευές αερίου. Ο ανεπαρκής αερισμός μπορεί να προκαλέσει έλλειψη οξυγόνου.
- 2 Μη χειρίζεστε τα πλήκτρα με υγρά χέρια. Υπάρχει κίνδυνος ηλεκτροπληξίας.
- 3 Για λόγους ασφαλείας, θέστε το διακόπτη παροχής ρεύματος εκτός λειτουργίας όταν δεν πρόκειται να χρησιμοποιήσετε τη μονάδα για μεγάλο χρονικό διάστημα.
- 4 Να ελέγχετε περιοδικά τη βάση στήριξης της εξωτερικής μονάδας για τυχόν φθορές και να βεβαιώνετε ότι είναι σωστά στερεωμένη στη θέση της.
- 5 Μην τοποθετείτε οτιδήποτε επάνω στην εξωτερική μονάδα και μην πατάτε επάνω της. Τα αντικείμενα ή τα άτομα μπορεί να πέσουν και να προκληθεί τραυματισμός.
- 6 Η μονάδα αυτή είναι σχεδιασμένη για οικιακή χρήση. Μην τη χρησιμοποιείτε για άλλες εφαρμογές όπως σε σπίτια σκύλων ή θερμοκήπια για την ανάπτυξη ζώων ή φυτών.
- 7 Μην τοποθετείτε δοχείο με νερό επάνω στη μονάδα. Εάν διεισδύσει νερό στη μονάδα, υπάρχει κίνδυνος φθοράς των ηλεκτρικών μονώσεων και πρόκλησης ηλεκτροπληξίας.
- 8 Μη φράσσετε τις εισόδους και εξόδους αέρα της μονάδας. Μπορεί να προκληθεί ανεπαρκής απόδοση ή βλάβες.
- 9 Φροντίστε να διακόψετε τη λειτουργία και να θέσετε εκτός λειτουργίας το διακόπτη παροχής ρεύματος πριν πραγματοποιήσετε συντήρηση ή καθαρισμό. Στο εσωτερικό της μονάδας υπάρχει ένας περιστρεφόμενος ανεμιστήρας και μπορεί να τραυματιστείτε.
- 10 Η συσκευή αυτή δεν πρέπει να χρησιμοποιείται από μικρά παιδιά ή ανήμπορα άτομα χωρίς επίβλεψη. Τα παιδιά πρέπει να παρακολουθούνται ώστε να είστε σίγουροι ότι δεν παίζουν με τη συσκευή.

### ΣΥΣΤΑΣΕΙΣ ΓΙΑ ΤΗΝ ΤΟΠΟΘΕΤΗΣΗ/ΕΓΚΑΤΑΣΤΑΣΗ

- Φροντίστε να συνδέσετε τη συσκευή κλιματισμού σε ρεύμα με την ονομαστική τάση και συχνότητα. Εάν η τάση ή η συχνότητα του ρεύματος δεν είναι σωστές, θα προκληθεί βλάβη στον εξοπλισμό και πιθανώς πυρκαγιά.
- Μην εγκαταστήσετε τη μονάδα σε σημείο όπου υπάρχει κίνδυνος διαρροής εύφλεκτων υγρών. Μπορεί να προκληθεί πυρκαγιά. Εγκαταστήστε τη μονάδα σε σημείο με τη λιγότερη δυνατή σκόνη, ατμούς και υγρασία στον αέρα.
- Τοποθετήστε το σωλήνα αποστράγγισης έτσι ώστε να εξασφαλίζεται ομαλή αποστράγγιση. Εάν η αποστράγγιση είναι ανεπαρκής, μπορεί να δημιουργηθεί υγρασία στο δωμάτιο, στα έπιπλα κλπ.
- Βεβαιωθείτε ότι έχει τοποθετηθεί ένας αποζεύκτης διαρροών ή ένας διακόπτης κυκλώματος, ανάλογα με τη θέση της εγκατάστασης, ώστε να αποφύγετε την ηλεκτροπληξία.

## ΟΝΟΜΑΣΙΕΣ ΕΞΑΡΤΗΜΑΤΩΝ

### ΕΣΩΤΕΡΙΚΗ ΜΟΝΑΔΑ

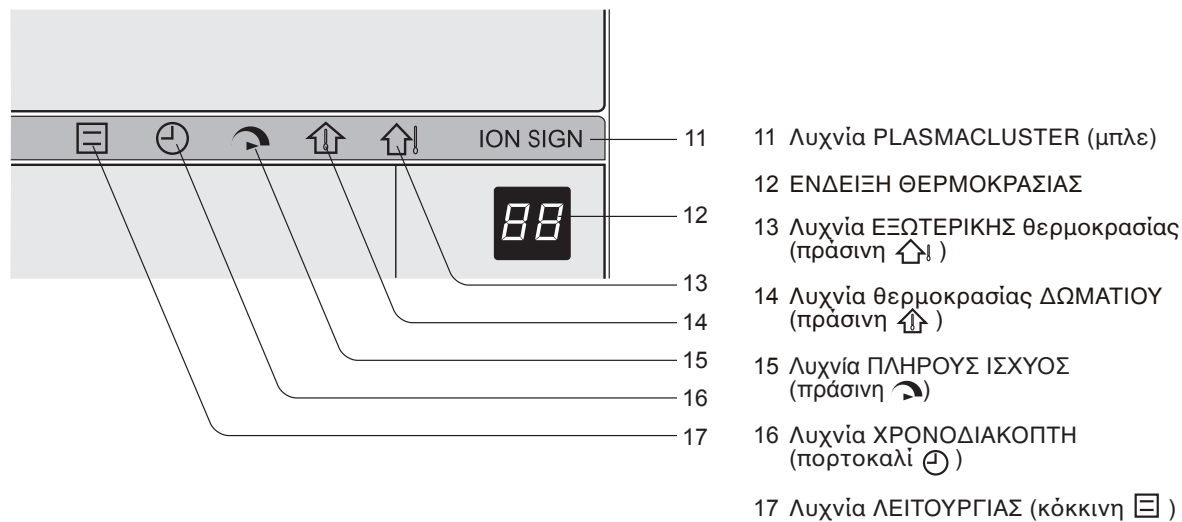
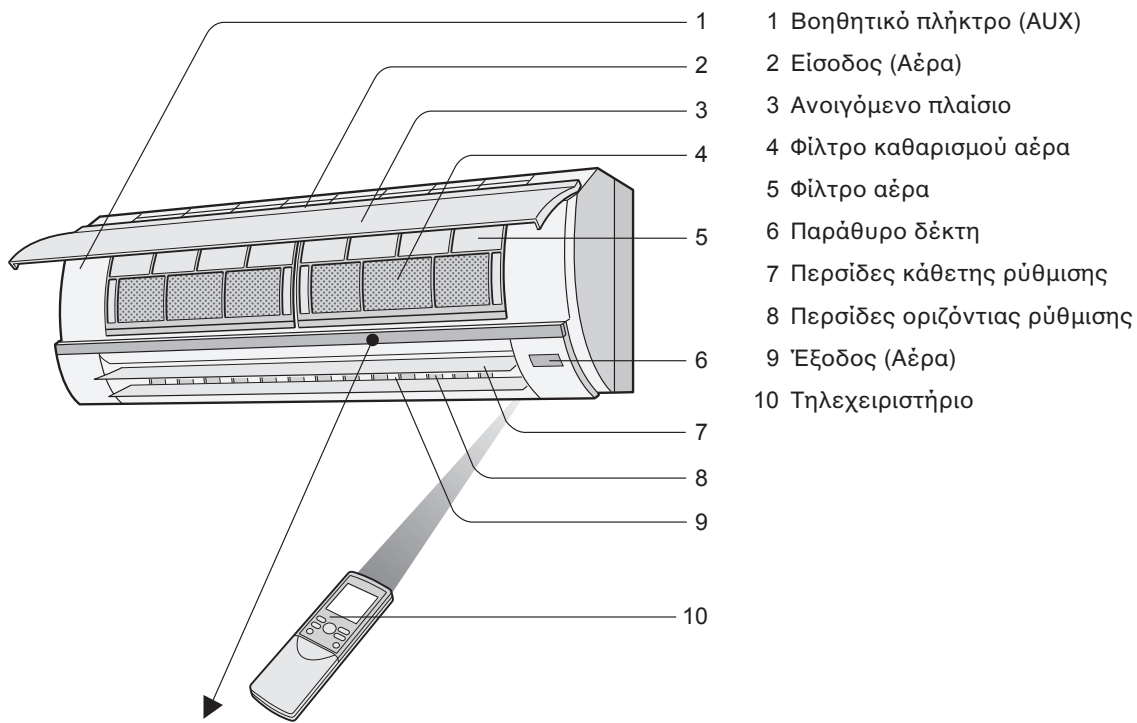

### ΣΗΜΕΙΩΣΗ:

Οι πραγματικές μονάδες μπορεί να διαφέρουν ελαφρά από αυτές που εμφανίζονται παραπάνω.

## ΤΗΛΕΧΕΙΡΙΣΤΗΡΙΟ

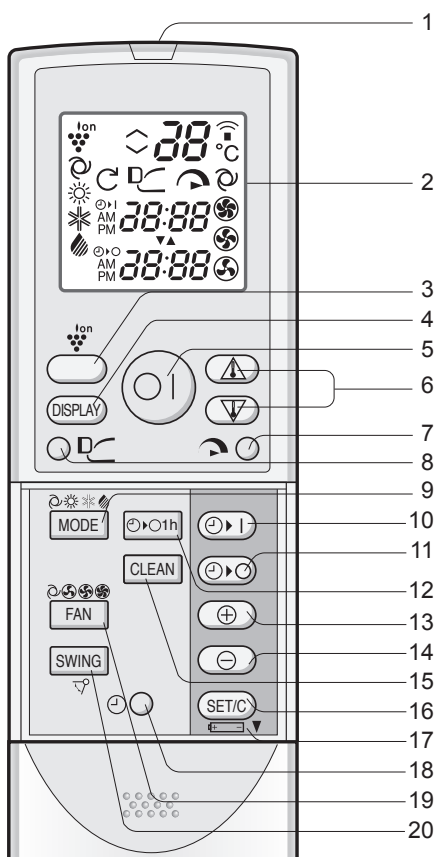

- 1 ΠΟΜΠΟΣ
- 2 ΟΘΟΝΗ (Οθόνη υγρών κρυστάλλων)
- 3 Πλήκτρο PLASMACLUSTER
- 4 Πλήκτρο ΟΘΟΝΗΣ (DISPLAY)
- 5 Πλήκτρο ΕΝΑΡΞΗΣ/ΠΑΥΣΗΣ ΛΕΙΤΟΥΡΓΙΑΣ
- 6 Πλήκτρο ΘΕΡΜΟΣΤΑΤΗ
- 7 Πλήκτρο ΠΛΗΡΟΥΣ ΙΣΧΥΟΣ
- 8 Πλήκτρο ΠΡΟΟΔΕΥΤΙΚΗΣ ΡΟΗΣ ΑΕΡΑ
- 9 Πλήκτρο ΤΡΟΠΟΥ ΛΕΙΤΟΥΡΓΙΑΣ (MODE)
- 10 Πλήκτρο ΧΡΟΝΟΔΙΑΚΟΠΤΗ ΕΝΕΡΓΟΠΟΙΗΣΗΣ (για ρύθμιση του χρονοδιακόπτη)
- 11 Πλήκτρο ΧΡΟΝΟΔΙΑΚΟΠΤΗ ΑΠΕΝΕΡΓΟΠΟΙΗΣΗΣ (για ρύθμιση του χρονοδιακόπτη)
- 12 Πλήκτρο ΧΡΟΝΟΔΙΑΚΟΠΤΗ ΑΠΕΝΕΡΓΟΠΟΙΗΣΗΣ ΜΙΑΣ ΩΡΑΣ
- 13 Πλήκτρο ΠΡΟΩΘΗΣΗΣ ΧΡΟΝΟΥ
- 14 Πλήκτρο ΑΝΤΙΣΤΡΟΦΗΣ ΧΡΟΝΟΥ
- 15 Πλήκτρο ΑΥΤΟ-ΚΑΘΑΡΙΣΜΟΥ (CLEAN)
- 16 Πλήκτρο ΡΥΘΜΙΣΗΣ/ΑΚΥΡΩΣΗΣ ΧΡΟΝΟΔΙΑΚΟΠΤΗ (SET/C)
- 17 Δείχνει το διαμερίσμα της μπαταρίας βρίσκεται κάτω από αυτή την ένδειξη
- 18 Πλήκτρο ΡΟΛΟΓΙΟΥ
- 19 Πλήκτρο ΑΝΕΜΙΣΤΗΡΑ (FAN)
- 20 Πλήκτρο ΠΕΡΙΣΤΡΟΦΗΣ ΠΕΡΣΙΔΑΣ (SWING)

## ΟΘΟΝΗ ΥΓΡΩΝ ΚΡΥΣΤΑΛΛΩΝ ΤΟΥ ΤΗΛΕΧΕΙΡΙΣΤΗΡΙΟΥ

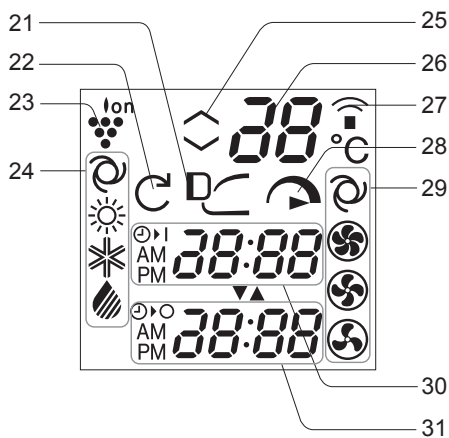

- 21 Σύμβολο ΠΡΟΟΔΕΥΤΙΚΗΣ ΡΟΗΣ ΑΕΡΑ
- 22 Σύμβολο ΑΥΤΟ-ΚΑΘΑΡΙΣΜΟΥ
- 23 Σύμβολο PLASMACLUSTER
- 24 Σύμβολα ΤΡΟΠΩΝ ΛΕΙΤΟΥΡΓΙΑΣ
  - ☰ : ΑΥΤΟΜΑΤΗ      ✨ : ΨΥΞΗ
  - ☀ : ΘΕΡΜΑΝΣΗ      ☂ : ΑΦΥΓΡΑΝΣΗ
- 25 Ρύθμιση θερμοστάτη για ΑΥΤΟΜΑΤΗ λειτουργία και λειτουργία ΑΦΥΓΡΑΝΣΗΣ
- 26 Ένδειξη ΘΕΡΜΟΚΡΑΣΙΑΣ
- 27 Σύμβολο ΕΚΠΟΜΠΗΣ
- 28 Σύμβολο ΠΛΗΡΟΥΣ ΙΣΧΥΟΣ
- 29 Σύμβολα ΤΑΧΥΤΗΤΑΣ ΑΝΕΜΙΣΤΗΡΑ
  - ☰ : ΑΥΤΟΜΑΤΗ      ☻ : ΧΑΜΗΛΗ
  - ☻ : ΥΨΗΛΗ      ☻ : ΑΠΑΛΗ
- 30 Ένδειξη ΧΡΟΝΟΔΙΑΚΟΠΤΗ ΕΝΕΡΓΟΠΟΙΗΣΗΣ/ΡΟΛΟΪ Δείχνει την προρυθμισμένη ώρα ενεργοποίησης ή την τρέχουσα ώρα.
- 31 Ένδειξη ΧΡΟΝΟΔΙΑΚΟΠΤΗ ΑΠΕΝΕΡΓΟΠΟΙΗΣΗΣ Δείχνει την προρυθμισμένη ώρα του χρονοδιακόπτη απενεργοποίησης ή του χρονοδιακόπτη απενεργοποίησης μιας ώρας.

## ΧΡΗΣΗ ΤΟΥ ΤΗΛΕΧΕΙΡΙΣΤΗΡΙΟΥ

### ΕΙΣΑΓΩΓΗ ΜΠΑΤΑΡΙΩΝ

Χρησιμοποιήστε δύο μπαταρίες μεγέθους AAA (R03).

- 1 Αφαιρέστε το κάλυμμα του τηλεχειριστηρίου.
- 2 Εισάγετε τις μπαταρίες στο διαμέρισμα φροντίζοντας να ευθυγραμμισετε σωστά τις πολικότητες με τα σύμβολα (+) και (-).
  - Μόλις τοποθετηθούν σωστά οι μπαταρίες, στην οθόνη εμφανίζεται η ένδειξη "AM 6:00".
- 3 Επανατοποθετήστε το κάλυμμα.

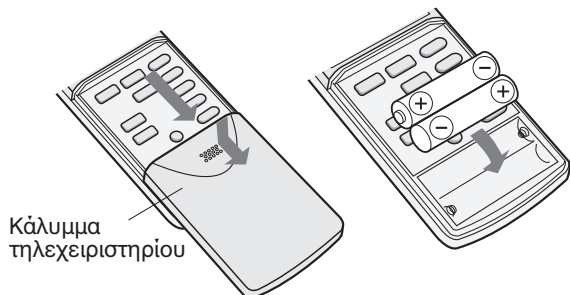

### ΣΗΜΕΙΩΣΗ:

- Οι μπαταρίες έχουν διάρκεια ζωής ένα περίπου έτος με κανονική χρήση.
- Όταν αντικαθιστάτε τις μπαταρίες, να αλλάζετε πάντοτε και τις δύο μπαταρίες και να φροντίζετε να είναι του ίδιου τύπου.
- Εάν το τηλεχειριστήριο δεν λειτουργεί κανονικά έπειτα από την αντικατάσταση των μπαταριών, βγάλτε τις μπαταρίες και επανατοποθετήστε τις ύστερα από 30 δευτερόλεπτα.
- Εάν δεν πρόκειται να χρησιμοποιήσετε τη μονάδα για ένα μεγάλο χρονικό διάστημα, αφαιρέστε τις μπαταρίες από το τηλεχειριστήριο.

### ΧΡΗΣΗ ΤΟΥ ΤΗΛΕΧΕΙΡΙΣΤΗΡΙΟΥ

Στρέψτε το τηλεχειριστήριο προς το δέκτη σήματος της μονάδας και πιέστε το πλήκτρο που επιθυμείτε. Η μονάδα εκπέμπει ένα μπιπ μόλις λάβει το σήμα.

- Βεβαιωθείτε ότι δεν υπάρχουν κουρτίνες ή άλλα αντικείμενα ανάμεσα στο τηλεχειριστήριο και τη μονάδα.
- Το τηλεχειριστήριο μπορεί να μεταδώσει σήματα σε απόσταση μέχρι 7 μέτρα.

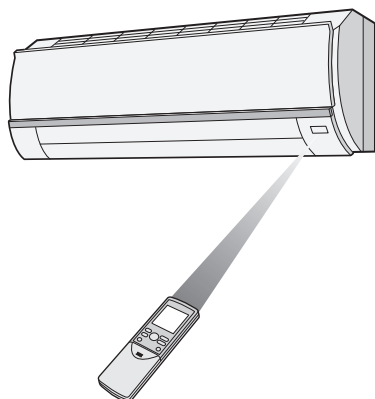

### ΠΡΟΣΟΧΗ:

- Προφυλάξτε το παράθυρο λήψης σήματος από την ισχυρή άμεση ηλιακή ακτινοβολία, γιατί αυτό μπορεί να επηρεάσει δυσμενώς τη λειτουργία του. Εάν το παράθυρο λήψης σήματος είναι εκτεθειμένο σε άμεση ηλιακή ακτινοβολία, κλείστε την κουρτίνα ώστε να εμποδίσετε το φως.
- Η χρήση λάμπας φθορίου με γρήγορη εκκίνηση στο ίδιο δωμάτιο, μπορεί να δημιουργήσει παρεμβολές στην εκπομπή του σήματος.
- Η μονάδα μπορεί να επηρεαστεί από σήματα που εκπέμπονται από τηλεχειριστήρια τηλεόρασης, βίντεο ή άλλων συσκευών που βρίσκονται στο ίδιο δωμάτιο.
- Μην αφήνετε το τηλεχειριστήριο εκτεθειμένο σε άμεση ηλιακή ακτινοβολία ή κοντά σε θερμαντικό σώμα. Επίσης, προστατέψτε τη μονάδα και το τηλεχειριστήριο από υγρασία και χτυπήματα που μπορούν να καταστρέψουν το χρώμα ή να τους προκαλέσουν βλάβες.

### ΡΥΘΜΙΣΤΕ ΤΗΝ ΤΡΕΧΟΥΣΑ ΩΡΑ ΣΤΟ ΡΟΛΟΪ

Υπάρχουν δύο τρόποι λειτουργίας του ρολογιού: Η 12-ωρη και η 24-ωρη λειτουργία.

Παράδειγμα: 5 η ώρα το απόγευμα

Ρολόι	Ένδειξη
12-ωρη λειτουργία	PM 5:00
24-ωρη λειτουργία	17:00

- 1 Για να ρυθμίσετε τη 12-ωρη λειτουργία, πιέστε μία φορά το πλήκτρο του ΡΟΛΟΓΙΟΥ στο πρώτο βήμα.  
Για να ρυθμίσετε την 24-ωρη λειτουργία, πιέστε δύο φορές το πλήκτρο του ΡΟΛΟΓΙΟΥ στο πρώτο βήμα.
- 2 Πιέστε το πλήκτρο ΠΡΟΩΘΗΣΗΣ ή ΑΝΤΙΣΤΡΟΦΗΣ ΧΡΟΝΟΥ για να ρυθμίσετε την τρέχουσα ώρα.
  - Κρατήστε πατημένο το πλήκτρο για να προωθήσετε ή να αντιστρέψετε γρήγορα την ώρα.
- 3 Πιέστε το πλήκτρο SET/C.
  - Το σύμβολο (:) αναβοσβήνει για να δείξει ότι το ρολόι λειτουργεί.

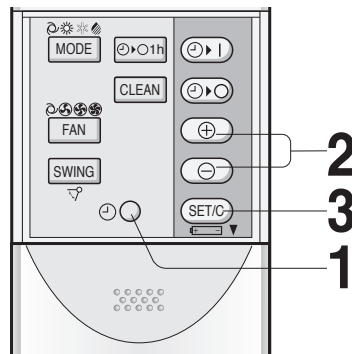

### ΣΗΜΕΙΩΣΗ:

- Η τρέχουσα ώρα δεν μπορεί να ρυθμιστεί όταν λειτουργεί ο χρονοδιακόπτης.

## ΡΥΘΜΙΣΗ ΤΟΥ ΦΙΛΤΡΟΥ ΚΑΘΑΡΙΣΜΟΥ ΑΕΡΑ

Τα φίλτρα καθαρισμού αέρα περιλαμβάνονται ως εξοπλισμός αυτής της μονάδας. Κατά τη λειτουργία της συσκευής κλιματισμού, τα φίλτρα αφαιρούν τη σκόνη και τον καπνό των τσιγάρων από τον αέρα και διαθέτουν καθαρό αέρα.

### 1 Αφαιρέστε τα φίλτρα αέρα.

- 1 Ανοίξτε το ανοιγόμενο πλαίσιο.
- 2 Σπρώξτε ελαφρά τα φίλτρα αέρα προς τα πάνω για να τα απασφαλίσετε.
- 3 Τραβήξτε τα φίλτρα αέρα προς τα κάτω για να τα αφαιρέσετε.

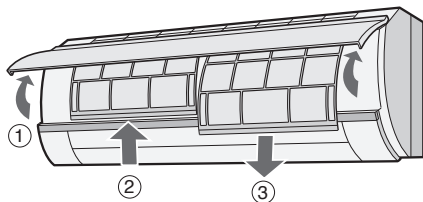

### 2 Τοποθετήστε το φίλτρο καθαρισμού αέρα κάτω από τις τάπες του φίλτρου αέρα.

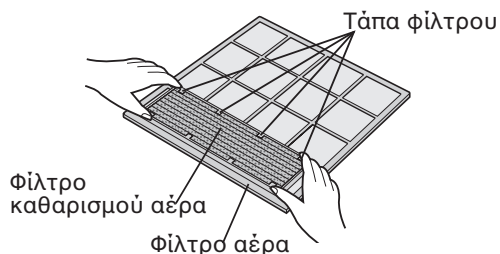

### 3 Τοποθετήστε πάλι τα φίλτρα αέρα.

- 1 Τοποθετήστε πάλι τα φίλτρα αέρα στην αρχική τους θέση.
- 2 Κλείστε το ανοιγόμενο πλαίσιο.
- 3 Σπρώξτε το σημάδι με το βέλος του πλαισίου ώστε να ασφαλίσει στη θέση του.

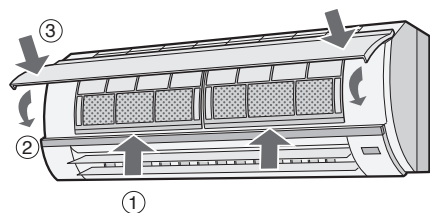

### Μέτρα προφύλαξης:

- Τα φίλτρα έχουν συσκευασθεί σε μια στεγανή πλαστική σακούλα για να διατηρηθεί η ικανότητά τους να συγκρατούν τη σκόνη. Μην ανοίξετε τη σακούλα εκτός αν πρόκειται να χρησιμοποιήσετε τα φίλτρα. (Διαφορετικά ενδέχεται να μειωθεί η διάρκεια ζωής των φίλτρων).
- Φροντίστε ώστε τα φίλτρα να μην εκτίθενται στην απευθείας ηλιακή ακτινοβολία. (Διαφορετικά ενδέχεται να φθαρούν).

## ΣΥΜΒΟΥΛΕΣ ΓΙΑ ΕΞΟΙΚΟΝΟΜΗΣΗ ΕΝΕΡΓΕΙΑΣ

Παρακάτω ακολουθούν ορισμένοι απλοί τρόποι για εξοικονόμηση ενέργειας όταν χρησιμοποιείτε τη συσκευή κλιματισμού.

### ΡΥΘΜΙΣΤΕ ΤΗ ΣΩΣΤΗ ΘΕΡΜΟΚΡΑΣΙΑ

- Αν ρυθμίσετε το θερμοστάτη 1°C υψηλότερα από την επιθυμητή θερμοκρασία στη λειτουργία ΨΥΞΗΣ και 2°C χαμηλότερα στη λειτουργία ΘΕΡΜΑΝΣΗΣ, μειώνετε την κατανάλωση ενέργειας κατά 10% περίπου.
- Εάν ρυθμίσετε τη θερμοκρασία χαμηλότερα από την απαραίτητη κατά τη διάρκεια της λειτουργίας ψύξης, η κατανάλωση ενέργειας θα αυξηθεί.

### ΠΡΟΦΥΛΑΞΤΕ ΤΗ ΣΥΣΚΕΥΗ ΑΠΟ ΤΗΝ ΑΜΕΣΗ ΗΛΙΑΚΗ ΑΚΤΙΝΟΒΟΛΙΑ ΚΑΙ ΤΑ ΡΕΥΜΑΤΑ ΑΕΡΑ

- Η προφύλαξη της συσκευής από την άμεση ηλιακή ακτινοβολία κατά τη διάρκεια της λειτουργίας ψύξης θα μειώσει την κατανάλωση ενέργειας.
- Κλείστε τα παράθυρα και τις πόρτες όταν είναι ενεργές οι λειτουργίες ψύξης και θέρμανσης.

### ΡΥΘΜΙΣΤΕ ΤΗ ΣΩΣΤΗ ΚΑΤΕΥΘΥΝΣΗ ΤΗΣ ΡΟΗΣ ΑΕΡΑ ΩΣΤΕ ΝΑ ΕΠΙΤΥΧΕΤΕ ΤΗ ΒΕΛΤΙΣΤΗ ΚΥΚΛΟΦΟΡΙΑ ΤΟΥ ΑΕΡΑ

### ΔΙΑΤΗΡΗΣΤΕ ΚΑΘΑΡΟ ΤΟ ΦΙΛΤΡΟ ΩΣΤΕ ΝΑ ΕΞΑΣΦΑΛΙΣΤΕ ΑΠΟΔΟΤΙΚΗ ΛΕΙΤΟΥΡΓΙΑ

### ΕΚΜΕΤΑΛΛΕΥΘΕΙΤΕ ΤΗ ΛΕΙΤΟΥΡΓΙΑ ΤΟΥ ΧΡΟΝΟΔΙΑΚΟΠΤΗ ΑΠΕΝΕΡΓΟΠΟΙΗΣΗΣ

### ΑΠΟΣΥΝΔΕΣΤΕ ΤΟ ΚΑΛΩΔΙΟ ΤΡΟΦΟΔΟΣΙΑΣ ΟΤΑΝ Η ΜΟΝΑΔΑ ΔΕΝ ΠΡΟΚΕΙΤΑΙ ΝΑ ΧΡΗΣΙΜΟΠΟΙΗΘΕΙ ΓΙΑ ΜΕΓΑΛΟ ΧΡΟΝΙΚΟ ΔΙΑΣΤΗΜΑ

- Η εσωτερική μονάδα καταναλώνει μια μικρή ποσότητα ενέργειας ακόμα και όταν δεν λειτουργεί.

## ΒΟΗΘΗΤΙΚΗ ΛΕΙΤΟΥΡΓΙΑ

Χρησιμοποιήστε αυτό τον τρόπο λειτουργίας όταν το τηλεχειριστήριο δεν είναι διαθέσιμο.

### ΓΙΑ ΝΑ ΘΕΣΕΤΕ ΕΝΤΟΣ ΛΕΙΤΟΥΡΓΙΑΣ

Ανασηκώστε το μπροστινό πλαίσιο της εσωτερικής μονάδας και πιέστε το πλήκτρο AUX.

- Η κόκκινη λυχνία ΛΕΙΤΟΥΡΓΙΑΣ (  ) της μονάδας θα ανάψει και η μονάδα θα αρχίσει να λειτουργεί στην ΑΥΤΟΜΑΤΗ λειτουργία.
- Η ταχύτητα του ανεμιστήρα και η ρύθμιση της θερμοκρασίας ρυθμίζονται ΑΥΤΟΜΑΤΑ.

### ΓΙΑ ΝΑ ΘΕΣΕΤΕ ΕΚΤΟΣ ΛΕΙΤΟΥΡΓΙΑΣ

Πιέστε πάλι το πλήκτρο AUX.

- Η κόκκινη λυχνία ΛΕΙΤΟΥΡΓΙΑΣ (  ) της μονάδας θα σβήσει.

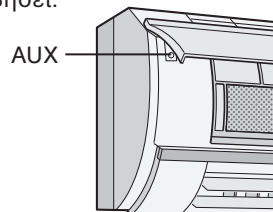

### ΣΗΜΕΙΩΣΗ:

- Εάν πιέσετε το πλήκτρο AUX κατά τη διάρκεια της κανονικής λειτουργίας, η μονάδα θα απενεργοποιηθεί.

## ΒΑΣΙΚΗ ΛΕΙΤΟΥΡΓΙΑ

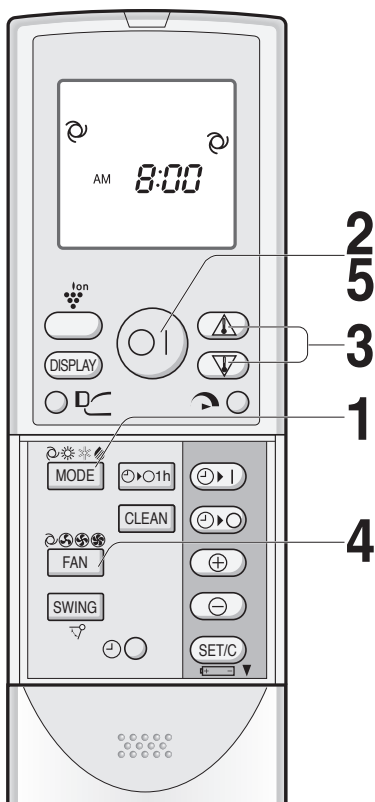

### 1 Πιέστε το πλήκτρο **MODE** για να επιλέξετε τον τρόπο λειτουργίας.

ΑΥΤΟΜΑΤΗ ΘΕΡΜΑΝΣΗ ΨΥΞΗ ΑΦΥΓΡΑΝΣΗ



### 2 Πιέστε το πλήκτρο **ΕΝΑΡΞΗΣ/ΠΑΥΣΗΣ ΛΕΙΤΟΥΡΓΙΑΣ** για να ξεκινήσει η λειτουργία.

- Η κόκκινη λυχνία **ΛΕΙΤΟΥΡΓΙΑΣ** (  ) της μονάδας θα ανάψει.

### 3 Πιέστε το πλήκτρο του **ΘΕΡΜΟΣΤΑΤΗ** για να ρυθμίσετε την επιθυμητή θερμοκρασία.

#### **ΑΥΤΟΜΑΤΗ ΛΕΙΤΟΥΡΓΙΑ/ΑΦΥΓΡΑΝΣΗ**

- Η θερμοκρασία μπορεί να μεταβληθεί με βήμα  $^{\circ}\text{C}$ , μεταξύ των τιμών που απέχουν  $2^{\circ}\text{C}$  από τη θερμοκρασία που ορίζεται αυτόματα από τη συσκευή κλιματισμού.

(Παράδειγμα:  $1^{\circ}\text{C}$  υψηλότερα)



(Παράδειγμα:  $2^{\circ}\text{C}$  χαμηλότερα)



#### **ΛΕΙΤΟΥΡΓΙΑ ΨΥΞΗΣ/ΘΕΡΜΑΝΣΗΣ**

- Η θερμοκρασία μπορεί να οριστεί μεταξύ 18 και  $32^{\circ}\text{C}$ .

### 4 Πιέστε το πλήκτρο **FAN** για να ρυθμίσετε την επιθυμητή ταχύτητα ανεμιστήρα.

ΑΥΤΟΜΑΤΗ ΑΠΑΛΗ ΧΑΜΗΛΗ ΥΨΗΛΗ

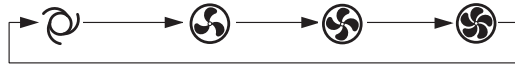

- Στη λειτουργία **ΑΦΥΓΡΑΝΣΗΣ**, η ταχύτητα ανεμιστήρα είναι προρυθμισμένη στην **ΑΥΤΟΜΑΤΗ** και δεν μπορεί να αλλάξει.

### 5 Για να θέσετε τη μονάδα εκτός λειτουργίας, πιέστε πάλι το πλήκτρο **ΕΝΑΡΞΗΣ/ΠΑΥΣΗΣ ΛΕΙΤΟΥΡΓΙΑΣ**.

- Η κόκκινη λυχνία **ΛΕΙΤΟΥΡΓΙΑΣ** (  ) της μονάδας θα σβήσει.



## ΡΥΘΜΙΣΗ ΤΗΣ ΚΑΤΕΥΘΥΝΣΗΣ ΤΗΣ ΡΟΗΣ ΑΕΡΑ

### ΚΑΘΕΤΗ ΚΑΤΕΥΘΥΝΣΗ ΡΟΗΣ ΑΕΡΑ

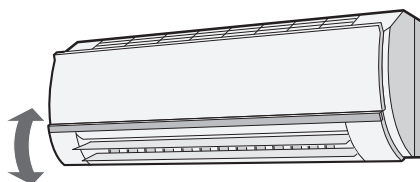

**1** Πιέστε μία φορά το πλήκτρο SWING στο τηλεχειριστήριο.

- Οι περσίδες κάθετης ρύθμισης θα περιστρέφονται συνεχώς.

**2** Πιέστε πάλι το πλήκτρο SWING όταν η περσίδα κάθετης ρύθμισης βρίσκεται στην επιθυμητή θέση.

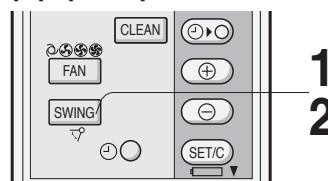

#### ΣΗΜΕΙΩΣΗ:

- Η θέση ρύθμισης θα αποθηκευτεί στη μνήμη και την επόμενη φορά που θα λειτουργήσει θα ρυθμιστεί στην ίδια θέση.

#### Περιοχή ρύθμισης

Λειτουργίες ΨΥΞΗΣ και ΑΦΥΓΡΑΝΣΗΣ

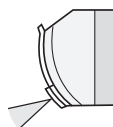

Λειτουργία ΘΕΡΜΑΝΣΗΣ

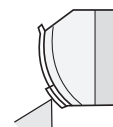

### Όταν χρησιμοποιείτε το κλιματιστικό πολυσυστήματος

Με το κλιματιστικό πολυσυστήματος, μπορείτε να συνδέσετε πολλές εσωτερικές μονάδες σε μία εξωτερική μονάδα. Όταν διαφέρει η λειτουργία ρύθμισης των εσωτερικών μονάδων, οι εσωτερικές μονάδες που τίθενται αργότερα σε λειτουργία ενδέχεται να μην λειτουργούν.

- Όταν οι εσωτερικές μονάδες λειτουργούν σε κατάσταση ΘΕΡΜΑΝΣΗΣ, οι υπόλοιπες μονάδες δεν μπορούν να λειτουργήσουν σε κατάσταση ΨΥΞΗΣ ή ΑΦΥΓΡΑΝΣΗΣ.
- Όταν οι εσωτερικές μονάδες λειτουργούν σε κατάσταση ΨΥΞΗΣ ή ΑΦΥΓΡΑΝΣΗΣ, οι υπόλοιπες μονάδες δεν μπορούν να λειτουργούν σε κατάσταση ΘΕΡΜΑΝΣΗΣ.

Όταν η κατάσταση λειτουργίας των εσωτερικών μονάδων που τέθηκαν αργότερα σε λειτουργία διαφέρει από την κατάσταση λειτουργίας των μονάδων που βρίσκονταν ήδη σε λειτουργία, μετά από λίγα δευτερόλεπτα ακούγεται ένα παρατεταμένος ήχος, στην ένδειξη της θερμοκρασίας στον πίνακα ενδείξεων εμφανίζεται το “-” και οι λυχνίες ΛΕΙΤΟΥΡΓΙΑΣ και ΧΡΟΝΟΔΙΑΚΟΠΤΗ αναβοσβήνουν εναλλάξ. Αυτά υποδεικνύουν ότι οι μονάδες που τέθηκαν σε λειτουργία αργότερα δεν λειτουργούν. Στην περίπτωση αυτή, θέστε τις εσωτερικές μονάδες στην ίδια κατάσταση λειτουργίας με τις άλλες.

### ΣΥΜΒΟΥΛΕΣ ΣΧΕΤΙΚΑ ΜΕ ΤΗΝ ΑΥΤΟΜΑΤΗ ΛΕΙΤΟΥΡΓΙΑ

Στην ΑΥΤΟΜΑΤΗ λειτουργία, η ρύθμιση της θερμοκρασίας και ο τρόπος λειτουργίας επιλέγονται αυτόματα όταν ενεργοποιείται η μονάδα, ανάλογα με τη θερμοκρασία δωματίου και την εσωτερική θερμοκρασία.

- Κατά τη διάρκεια της λειτουργίας, εάν αλλάξει η εξωτερική θερμοκρασία, οι ρυθμίσεις της θερμοκρασίας θα μεταβληθούν αυτόματα όπως φαίνεται στο διάγραμμα.

#### Τρόποι λειτουργίας και ρυθμίσεις

		εξωτερ. θερμοκρασία (°C)				
		0	10	18	28	34
εσωτ. θερμοκρασία (°C)	29	Θέρμανση (24 °C)	Θέρμανση (23 °C)	Ψύξη (24 °C)	Ψύξη (25 °C)	Ψύξη (26 °C)
	21			Αφύγρανση (θερμ. δωματίου) -2°C		
		Θέρμανση (22 °C)				

εσωτ. θερμοκρασία (°C)

Οι αριθμοί μέσα στις παρενθέσεις ( ) είναι ρυθμίσεις θερμοκρασίας

- Όταν χρησιμοποιείτε τη συσκευή κλιματισμού με πολυσύστημα, η κατάσταση λειτουργίας της μονάδας που τίθεται πρώτη σε λειτουργία έχει προτεραιότητα έναντι των άλλων μονάδων ανεξάρτητα από τις αναφορές στο διάγραμμα.

### ΟΡΙΖΟΝΤΙΑ ΚΑΤΕΥΘΥΝΣΗ ΡΟΗΣ ΑΕΡΑ

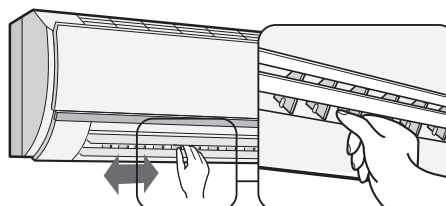

Κρατήστε τη γρίλια οριζόντιας ρύθμισης όπως φαίνεται στο διάγραμμα και ρυθμίστε την κατεύθυνση της ροής του αέρα.

#### ΠΡΟΣΟΧΗ:

Μην επιχειρήσετε ποτέ να ρυθμίσετε τις γρίλιες κάθετης ρύθμισης με το χέρι.

- Η χειροκίνητη ρύθμιση της γρίλιας κάθετης ρύθμισης μπορεί να προκαλέσει βλάβη στη μονάδα όταν χρησιμοποιείται στο τηλεχειριστήριο για τη ρύθμιση.
- Όταν η γρίλια κάθετης ρύθμισης βρίσκεται στη κατώτατη θέση στη λειτουργία ΨΥΞΗ ή ΑΦΥΓΡΑΝΣΗ για παρατεταμένο χρονικό διάστημα, μπορεί να προκληθεί συμπύκνωση.

Μη μετακινείτε υπερβολικά τη γρίλια οριζόντιας ρύθμισης προς τα δεξιά ή τα αριστερά όταν η συσκευή κλιματισμού λειτουργεί με “ΑΠΑΛΗ (S)” ταχύτητα ανεμιστήρα για μεγάλο χρονικό διάστημα.

Υπάρχει πιθανότητα σχηματισμού υδρατμών πάνω στις γρίλιες.

## ΠΡΟΟΔΕΥΤΙΚΗ ΡΟΗ ΑΕΡΑ

Πιέστε το πλήκτρο ΠΡΟΟΔΕΥΤΙΚΗΣ ΡΟΗΣ ΑΕΡΑ, κατά τη λειτουργία ψύξης ή αφύγρυνσης όταν δεν θέλετε να αισθανεστε κρύο αέρα. Η περσίδα κάθετης ρύθμισης ρυθμίζεται λοξά προς τα πάνω για να εκπεμπει κρύο αέρα προς την οροφή.

Πιέστε το πλήκτρο κατά τη λειτουργία θέρμανσης. Η περσίδα κάθετης ρύθμισης ρυθμίζεται προς τα κάτω για να εκπέμπει θερμό αέρα προς το πάτωμα και να σας ζεσταίνει.

### 1 Πιέστε το πλήκτρο ΠΡΟΟΔΕΥΤΙΚΗΣ ΡΟΗΣ ΑΕΡΑ, κατά τη λειτουργία.

- Στο τηλεχειριστήριο θα εμφανιστεί η ένδειξη “DC”.

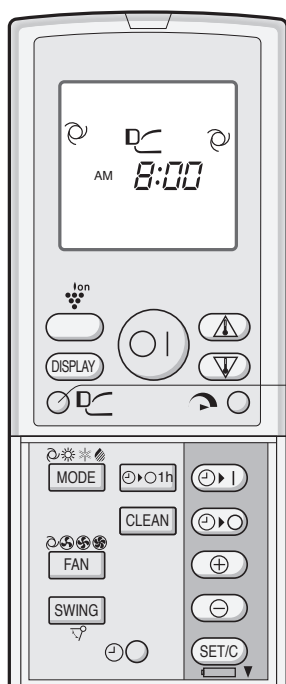

## ΓΙΑ ΑΚΥΡΩΣΗ

Πιέστε το πλήκτρο ΠΡΟΟΔΕΥΤΙΚΗΣ ΡΟΗΣ ΑΕΡΑ.

### ΣΗΜΕΙΩΣΗ:

- Η ρύθμιση ΠΡΟΟΔΕΥΤΙΚΗΣ ΡΟΗΣ ΑΕΡΑ ακυρώνεται όταν πιέζετε το πλήκτρο ΠΛΗΡΟΥΣ ΙΣΧΥΟΣ ενώ ρυθμίζετε την ΠΡΟΟΔΕΥΤΙΚΗ ΡΟΗ ΑΕΡΑ.
- Αν θέλετε ΠΡΟΟΔΕΥΤΙΚΗ ΡΟΗ ΑΕΡΑ στη λειτουργία ΠΛΗΡΟΥΣ ΙΣΧΥΟΣ, πιέστε το πλήκτρο ΠΡΟΟΔΕΥΤΙΚΗΣ ΡΟΗΣ ΑΕΡΑ κατά τη λειτουργία ΠΛΗΡΟΥΣ ΙΣΧΥΟΣ.

## ΛΕΙΤΟΥΡΓΙΑ ΠΛΗΡΟΥΣ ΙΣΧΥΟΣ

Σε αυτή τη λειτουργία, η συσκευή κλιματισμού λειτουργεί με μέγιστη ισχύ για να ψύξει ή να θερμάνει γρήγορα το δωμάτιο έτσι ώστε να το χρησιμοποιήσετε μόλις επιστρέψετε στο σπίτι σας.

### 1 Για να ενεργοποιήσετε τη ΛΕΙΤΟΥΡΓΙΑ ΠΛΗΡΟΥΣ ΙΣΧΥΟΣ, πατήστε κατά τη λειτουργία το πλήκτρο ΠΛΗΡΟΥΣ ΙΣΧΥΟΣ.

- Το τηλεχειριστήριο θα εμφανίσει την ένδειξη “P”.
- Η ένδειξη της θερμοκρασίας θα σβήσει.
- Ανάβει η πράσινη λυχνία ΠΛΗΡΟΥΣ ΙΣΧΥΟΣ (P) η μονάδα ανάβει.

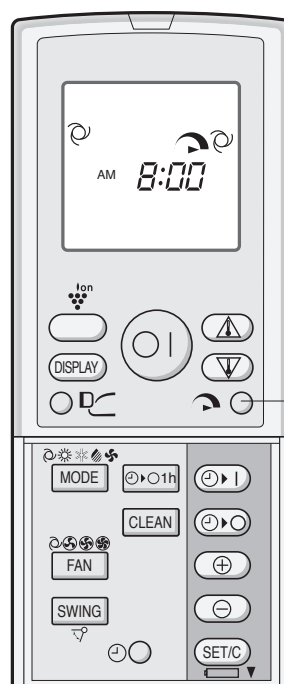

## ΓΙΑ ΑΚΥΡΩΣΗ

Πιέστε πάλι το πλήκτρο ΠΛΗΡΟΥΣ ΙΣΧΥΟΣ.

- Η λειτουργία ΠΛΗΡΟΥΣ ΙΣΧΥΟΣ θα ακυρωθεί επίσης όταν αλλάξει ο τρόπος λειτουργίας, ή όταν η μονάδα τεθεί εκτός λειτουργίας.
- Η πράσινη λυχνία ΠΛΗΡΟΥΣ ΙΣΧΥΟΣ (P) της μονάδας θα σβήσει.

### ΣΗΜΕΙΩΣΗ:

- Δεν μπορείτε να ρυθμίσετε τη θερμοκρασία ή την ταχύτητα του ανεμιστήρα κατά τη διάρκεια της λειτουργίας ΠΛΗΡΟΥΣ ΙΣΧΥΟΣ.

## ΛΕΙΤΟΥΡΓΙΑ PLASMACLUSTER

Ο ιονιστής που βρίσκεται μέσα στη συσκευή κλιματισμού απελευθερώνει συμπλέγματα ιόντων, τα οποία αποτελούνται από θετικά και αρνητικά ιόντα, μέσα στο χώρο του δωματίου. Περίπου ο ίδιος αριθμός θετικών και αρνητικών ιόντων απελευθερώνονται στον αέρα μειώνοντας την αερομεταφερόμενη μούχλα.

### 1 Ενώ η συσκευή λειτουργεί, πιέστε το πλήκτρο PLASMACLUSTER.

- Το τηλεχειριστήριο θα εμφανίσει την ένδειξη "Ion".
- Η μπλε λυχνία PLASMACLUSTER που βρίσκεται πάνω στη μονάδα ανάβει.

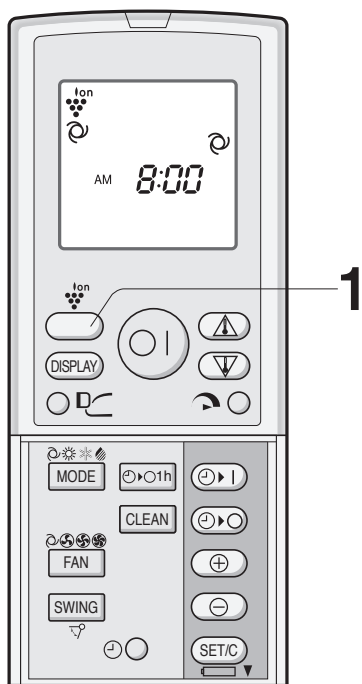

### ΓΙΑ ΑΚΥΡΩΣΗ

Πιέστε πάλι το πλήκτρο PLASMACLUSTER.

- Η λυχνία PLASMACLUSTER πάνω στη μονάδα σβήνει.

### ΣΗΜΕΙΩΣΗ:

- Η χρήση της λειτουργίας PLASMACLUSTER καταχωρείται στη μνήμη και θα ενεργοποιηθεί με τον ίδιο τρόπο την επόμενη φορά που θα θέσετε τη συσκευή κλιματισμού σε λειτουργία.
- Για να σβήσει η λυχνία PLASMACLUSTER, πιέστε το πλήκτρο DISPLAY.
- Για να εκτελέσετε τη λειτουργία PLASMACLUSTER χωρίς τη λειτουργία θέρμανσης, ψύξης ή αφύγρανσης, πιέστε το πλήκτρο PLASMACLUSTER όταν η μονάδα είναι εκτός λειτουργίας. Το σύμβολο τρόπου λειτουργίας του τηλεχειριστηρίου απενεργοποιείται και δεν μπορεί να ρυθμιστεί η ταχύτητα του ανεμιστήρα σε ΑΥΤΟΜΑΤΗ.

## ΛΕΙΤΟΥΡΓΙΑ ΑΥΤΟ-ΚΑΘΑΡΙΣΜΟΥ

Η λειτουργία ΑΥΤΟ-ΚΑΘΑΡΙΣΜΟΥ μειώνει την ανάπτυξη των μυκήτων που προκαλούν μούχλα με συμπλέγματα ιόντων, καθώς και την ξήρανση του εσωτερικού της μονάδας κλιματισμού. Χρησιμοποιήστε αυτή τη λειτουργία κατά την αλλαγή των εποχών υπό όρους. Η λειτουργία αυτή δεν μπορεί να εξουδετερώσει τη μούχλα που έχει ήδη σχηματιστεί.

### 1 Πιέστε το πλήκτρο ΑΥΤΟ-ΚΑΘΑΡΙΣΜΟΥ όταν η συσκευή δεν λειτουργεί.

- Το τηλεχειριστήριο εμφανίζει την ένδειξη "C".
- Η μπλε λυχνία PLASMACLUSTER που βρίσκεται πάνω στη μονάδα ανάβει.
- Η λειτουργία της μονάδας θα διακοπεί μετά από σαράντα λεπτά.
- Ο χρόνος λειτουργίας που απομένει υποδεικνύεται στην ΕΝΔΕΙΞΗ ΘΕΡΜΟΚΡΑΣΙΑΣ της εσωτερικής μονάδας σε αντίστροφα βήματα λεπτού.

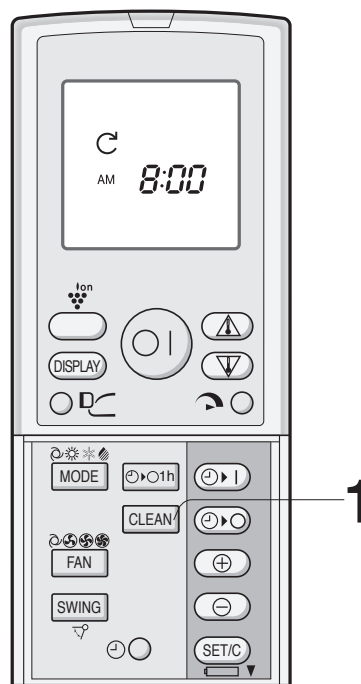

### ΓΙΑ ΑΚΥΡΩΣΗ

Πιέστε το πλήκτρο ΑΥΤΟ-ΚΑΘΑΡΙΣΜΟΥ.

Επίσης μπορείτε να απενεργοποιήσετε τη μονάδα πιέζοντας το πλήκτρο ΕΝΑΡΞΗΣ/ΠΑΥΣΗΣ ΛΕΙΤΟΥΡΓΙΑΣ.

- Η μπλε λυχνία PLASMACLUSTER που βρίσκεται πάνω στη μονάδα σβήνει.

### ΣΗΜΕΙΩΣΗ:

- Κατά τη λειτουργία ΑΥΤΟ-ΚΑΘΑΡΙΣΜΟΥ, δεν μπορείτε να ρυθμίσετε τη θερμοκρασία, την ταχύτητα του ανεμιστήρα, τη διεύθυνση της ροής αέρα ή το χρονοδιακόπτη.

## ΧΡΟΝΟΔΙΑΚΟΠΤΗΣ ΑΠΕΝΕΡΓΟΠΟΙΗΣΗΣ ΜΙΑΣ ΩΡΑΣ

Όταν έχει ρυθμιστεί ο ΧΡΟΝΟΔΙΑΚΟΠΤΗΣ ΑΠΕΝΕΡΓΟΠΟΙΗΣΗΣ ΜΙΑΣ ΩΡΑΣ, η μονάδα θα απενεργοποιηθεί αυτόματα έπειτα από μία ώρα.

### 1 Πιέστε το πλήκτρο ΧΡΟΝΟΔΙΑΚΟΠΤΗ ΑΠΕΝΕΡΓΟΠΟΙΗΣΗΣ ΜΙΑΣ ΩΡΑΣ.

- Στο τηλεχειριστήριο εμφανίζεται η ένδειξη "⊕⊖".
- Η πορτοκαλί λυχνία ΧΡΟΝΟΔΙΑΚΟΠΤΗ (⊕) της μονάδας θα ανάψει.
- Η μονάδα θα σταματήσει να λειτουργεί έπειτα από μία ώρα.

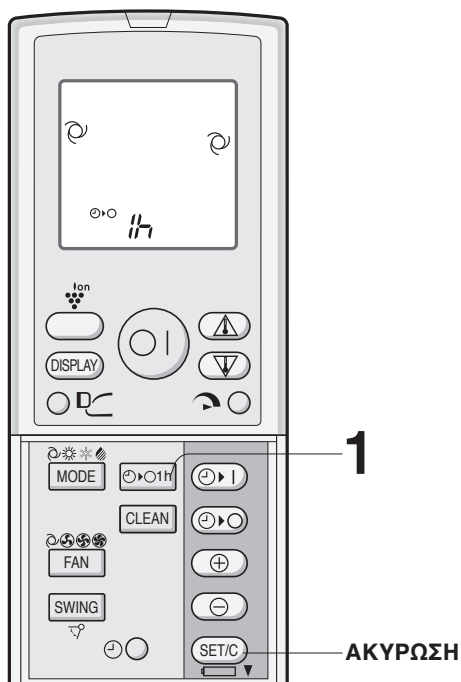

### ΓΙΑ ΑΚΥΡΩΣΗ

Πιέστε το πλήκτρο SET/C.

- Η πορτοκαλί λυχνία ΧΡΟΝΟΔΙΑΚΟΠΤΗ (⊕) της μονάδας θα σβήσει.

Επίσης μπορείτε να απενεργοποιήσετε τη μονάδα πιέζοντας το πλήκτρο ΕΝΑΡΞΗΣ/ΠΑΥΣΗΣ ΛΕΙΤΟΥΡΓΙΑΣ.

- Η κόκκινη λυχνία ΛΕΙΤΟΥΡΓΙΑΣ (☒) και η πορτοκαλί λυχνία ΧΡΟΝΟΔΙΑΚΟΠΤΗ (⊕) της μονάδας θα σβήσουν.

### ΣΗΜΕΙΩΣΗ:

- Ο ΧΡΟΝΟΔΙΑΚΟΠΤΗΣ ΑΠΕΝΕΡΓΟΠΟΙΗΣΗΣ ΜΙΑΣ ΩΡΑΣ προηγείται σε σχέση με τις λειτουργίες ΧΡΟΝΟΔΙΑΚΟΠΤΗ ΕΝΕΡΓΟΠΟΙΗΣΗΣ και ΧΡΟΝΟΔΙΑΚΟΠΤΗ ΑΠΕΝΕΡΓΟΠΟΙΗΣΗΣ.
- Όταν έχει ρυθμιστεί ο ΧΡΟΝΟΔΙΑΚΟΠΤΗΣ ΑΠΕΝΕΡΓΟΠΟΙΗΣΗΣ ΜΙΑΣ ΩΡΑΣ ενώ η μονάδα δεν λειτουργεί, η μονάδα θα λειτουργήσει για μία ώρα με την προηγούμενη ρύθμιση.
- Εάν θέλετε να λειτουργήσει η μονάδα για άλλη μία ώρα πριν από την ενεργοποίηση του ΧΡΟΝΟΔΙΑΚΟΠΤΗ ΑΠΕΝΕΡΓΟΠΟΙΗΣΗΣ ΜΙΑΣ ΩΡΑΣ, πιέστε πάλι το πλήκτρο του ΧΡΟΝΟΔΙΑΚΟΠΤΗ ΑΠΕΝΕΡΓΟΠΟΙΗΣΗΣ ΜΙΑΣ ΩΡΑΣ κατά τη διάρκεια της λειτουργίας.
- Αν έχουν ρυθμιστεί οι ΧΡΟΝΟΔΙΑΚΟΠΤΕΣ ΕΝΕΡΓΟΠΟΙΗΣΗΣ ή/και ΑΠΕΝΕΡΓΟΠΟΙΗΣΗΣ, το πλήκτρο SET/C ακυρώνει όλες τις ρυθμίσεις.

## ΛΕΙΤΟΥΡΓΙΑ ΜΕ ΧΡΟΝΟΔΙΑΚΟΠΤΗ

### ΧΡΟΝΟΔΙΑΚΟΠΤΗΣ ΑΠΕΝΕΡΓΟΠΟΙΗΣΗΣ

#### 1 Πιέστε το πλήκτρο ΧΡΟΝΟΔΙΑΚΟΠΤΗ ΑΠΕΝΕΡΓΟΠΟΙΗΣΗΣ (⊕⊖).

#### 2 Η ένδειξη ΧΡΟΝΟΔΙΑΚΟΠΤΗΣ ΑΠΕΝΕΡΓΟΠΟΙΗΣΗΣ αναβοσβήνει. Πιέστε το πλήκτρο ΠΡΟΩΘΗΣΗΣ ή ΑΝΤΙΣΤΡΟΦΗΣ ΧΡΟΝΟΥ για να ρυθμίσετε την επιθυμητή ώρα.

(Η ώρα μπορεί να ρυθμιστεί σε βήματα των 10 λεπτών.)

#### 3 Κατευθύνετε το τηλεχειριστήριο στο παράθυρο του δέκτη σήματος στη μονάδα και πιέστε το πλήκτρο SET/C.

- Η πορτοκαλί λυχνία ΧΡΟΝΟΔΙΑΚΟΠΤΗ (⊕) στη μονάδα θα ανάψει.
- Η μονάδα κάνει ένα μπιπ όταν λαμβάνει το σήμα.

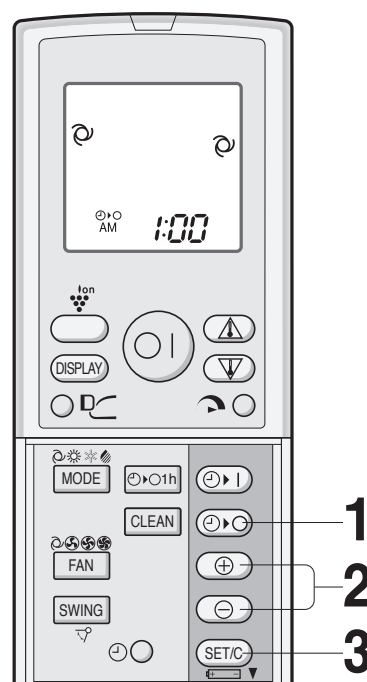

### ΣΥΜΒΟΥΛΕΣ ΣΧΕΤΙΚΑ ΜΕ ΤΗ ΛΕΙΤΟΥΡΓΙΑ ΤΟΥ ΧΡΟΝΟΔΙΑΚΟΠΤΗ ΑΠΕΝΕΡΓΟΠΟΙΗΣΗΣ

Όταν έχει ρυθμιστεί η λειτουργία ΧΡΟΝΟΔΙΑΚΟΠΤΗ ΑΠΕΝΕΡΓΟΠΟΙΗΣΗΣ, η θερμοκρασία ρυθμίζεται αυτόματα για την αποφυγή της υπερβολικής αύξησης ή μείωσης της θερμοκρασίας όταν κοιμάστε. (Αυτόματη λειτουργία ύπνου).

#### ΛΕΙΤΟΥΡΓΙΑ ΨΥΞΗΣ/ΑΦΥΓΡΑΝΣΗΣ:

- Μία ώρα έπειτα από την έναρξη της λειτουργίας, η θερμοκρασία αυξάνεται κατά 1°C πάνω από την αρχική ρύθμιση του θερμοστάτη.

#### ΛΕΙΤΟΥΡΓΙΑ ΘΕΡΜΑΝΣΗΣ:

- Μία ώρα έπειτα από την έναρξη του χρονοδιακόπτη, η θερμοκρασία μειώνεται κατά 3°C κάτω από την αρχική ρύθμιση του θερμοστάτη.

Πριν ρυθμίσετε το χρονοδιακόπτη, βεβαιωθείτε ότι το ρολόι είναι ρυθμισμένο σωστά στην τρέχουσα ώρα.

### ΧΡΟΝΟΔΙΑΚΟΠΤΗΣ ΕΝΕΡΓΟΠΟΙΗΣΗΣ

**1** Πιέστε το πλήκτρο ΧΡΟΝΟΔΙΑΚΟΠΤΗ ΕΝΕΡΓΟΠΟΙΗΣΗΣ ( | ).

**2** Η ένδειξη ΧΡΟΝΟΔΙΑΚΟΠΤΗΣ ΕΝΕΡΓΟΠΟΙΗΣΗΣ αναβοσβήνει. Πιέστε το πλήκτρο ΠΡΟΩΘΗΣΗΣ ή ΑΝΤΙΣΤΡΟΦΗΣ ΧΡΟΝΟΥ για να ρυθμίσετε την επιθυμητή ώρα.

(Η ώρα μπορεί να ρυθμιστεί σε βήματα των 10 λεπτών.)

**3** Κατευθύνετε το τηλεχειριστήριο προς το παράθυρο του δέκτη σήματος στη μονάδα και πιέστε το πλήκτρο SET/C.

- Η πορτοκαλί λυχνία ΧΡΟΝΟΔΙΑΚΟΠΤΗ ( ) στη μονάδα θα ανάψει.
- Η μονάδα κάνει ένα μπιπ όταν λαμβάνει το σήμα.

**4** Επιλέξτε τις συνθήκες λειτουργίας.

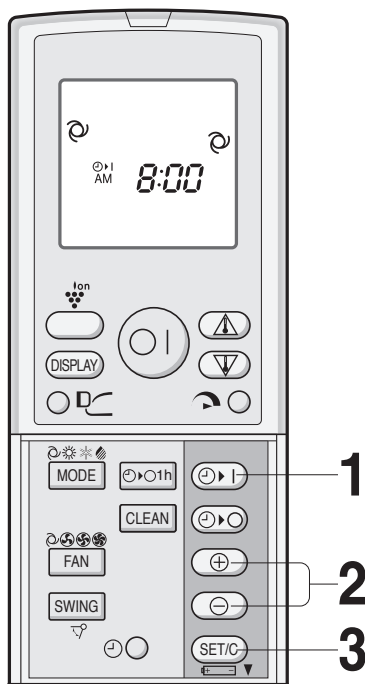

### **ΣΗΜΕΙΩΣΗ:**

- Η μονάδα θα ενεργοποιηθεί πριν από το ρυθμισμένο χρόνο ώστε η θερμοκρασία του δωματίου να φτάσει στην επιθυμητή τιμή μέσα στον προγραμματισμένο χρόνο. (Λειτουργία αφύπνισης)

### ΓΙΑ ΑΚΥΡΩΣΗ ΤΗΣ ΛΕΙΤΟΥΡΓΙΑΣ ΧΡΟΝΟΔΙΑΚΟΠΤΗ

Πιέστε το πλήκτρο SET/C.

- Η πορτοκαλί λυχνία ΧΡΟΝΟΔΙΑΚΟΠΤΗ ( ) της μονάδας θα σβήσει.
- Η τρέχουσα ώρα του ρολογιού θα εμφανιστεί στο τηλεχειριστήριο.

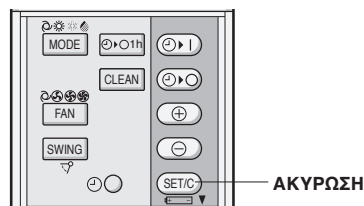

### **ΣΗΜΕΙΩΣΗ:**

- Αν έχει ρυθμιστεί κάποιος από τους ΧΡΟΝΟΔΙΑΚΟΠΤΕΣ ΕΝΕΡΓΟΠΟΙΗΣΗΣ, ΑΠΕΝΕΡΓΟΠΟΙΗΣΗΣ και ΑΠΕΝΕΡΓΟΠΟΙΗΣΗΣ ΜΙΑΣ ΩΡΑΣ, το πλήκτρο SET/C ακυρώνει όλες τις ρυθμίσεις.

### ΓΙΑ ΑΛΛΑΓΗ ΤΗΣ ΡΥΘΜΙΣΗΣ ΤΗΣ ΩΡΑΣ

Ακυρώστε πρώτα τη ρύθμιση του ΧΡΟΝΟΔΙΑΚΟΠΤΗ, έπειτα ρυθμίστε τη πάλι.

### ΣΥΝΔΥΑΣΜΕΝΗ ΧΡΗΣΗ ΤΟΥ ΧΡΟΝΟΔΙΑΚΟΠΤΗ ΕΝΕΡΓΟΠΟΙΗΣΗΣ ΚΑΙ ΑΠΕΝΕΡΓΟΠΟΙΗΣΗΣ

Μπορείτε να χρησιμοποιήσετε τους χρονοδιακόπτες ΕΝΕΡΓΟΠΟΙΗΣΗΣ και ΑΠΕΝΕΡΓΟΠΟΙΗΣΗΣ σε συνδυασμό.

### **Παράδειγμα:**

Προκειμένου να διακόψετε τη λειτουργία στις 11:00 P.M. (μ.μ.) και να ξεκινήσετε πάλι τη λειτουργία, ώστε η θερμοκρασία δωματίου να φτάσει στο επιθυμητό επίπεδο στις 7:00 A.M. (π.μ.).

**1** Ρυθμίστε το ΧΡΟΝΟΔΙΑΚΟΠΤΗ ΑΠΕΝΕΡΓΟΠΟΙΗΣΗΣ στις 11:00 P.M. (μ.μ.) κατά τη διάρκεια της λειτουργίας.

**2** Ρυθμίστε το ΧΡΟΝΟΔΙΑΚΟΠΤΗ ΕΝΕΡΓΟΠΟΙΗΣΗΣ στις 7:00 A.M. (π.μ.).

Το βέλος ( ή ) ανάμεσα στην ένδειξη του ΧΡΟΝΟΔΙΑΚΟΠΤΗ ΕΝΕΡΓΟΠΟΙΗΣΗΣ και την ένδειξη του ΧΡΟΝΟΔΙΑΚΟΠΤΗ ΑΠΕΝΕΡΓΟΠΟΙΗΣΗΣ δείχνει ποιος χρονοδιακόπτης θα ενεργοποιηθεί πρώτος.



### **ΣΗΜΕΙΩΣΗ:**

- Δεν μπορείτε να προγραμματίσετε το ΧΡΟΝΟΔΙΑΚΟΠΤΗ ΕΝΕΡΓΟΠΟΙΗΣΗΣ και το ΧΡΟΝΟΔΙΑΚΟΠΤΗ ΑΠΕΝΕΡΓΟΠΟΙΗΣΗΣ για να λειτουργήσει η μονάδα σε διαφορετικές θερμοκρασίες ή άλλες ρυθμίσεις.
- Οποιοσδήποτε από τους δύο χρονοδιακόπτες μπορεί να προγραμματιστεί ώστε να ενεργοποιηθεί πριν από τον άλλο.

## ΣΥΜΒΟΥΛΕΣ ΓΙΑ ΤΟΝ ΠΙΝΑΚΑ ΕΝΔΕΙΞΕΩΝ

Ο πίνακας ενδείξεων αλλάζει κάθε φορά που πατάτε το πλήκτρο ΟΘΟΝΗΣ με τον ακόλουθο τρόπο.

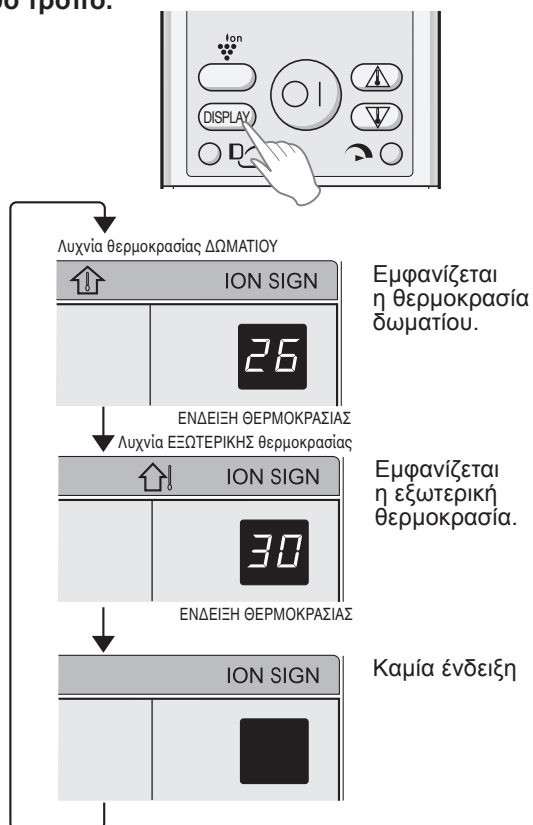

### ΣΗΜΕΙΩΣΕΙΣ:

- Οι θερμοκρασίες που εμφανίζονται είναι εκτιμώμενες και ενδέχεται να διαφέρουν από τις πραγματικές.
- Εύρη ενδείξεων θερμοκρασίας  
Θερμοκρασία δωματίου: 0° C ~ 40° C (η ένδειξη  $\uparrow$  εμφανίζεται όταν η θερμοκρασία είναι κάτω από τους 0° C και η ένδειξη  $\downarrow$  εμφανίζεται όταν η θερμοκρασία είναι πάνω από τους 40° C)  
Εξωτερική θερμοκρασία: - 9° C ~ 45° C (η ένδειξη  $\uparrow$  εμφανίζεται όταν η θερμοκρασία είναι κάτω από τους -9° C και η ένδειξη  $\downarrow$  εμφανίζεται όταν η θερμοκρασία είναι πάνω από τους 45° C)
- - - Η ένδειξη εμφανίζεται τα πρώτα 0~120 δευτερόλεπτα λειτουργίας κατά τον εντοπισμό των θερμοκρασιών.
- Κατά τη λειτουργία ΑΥΤΟ-ΚΑΘΑΡΙΣΜΟΥ, ο πίνακας ενδείξεων εμφανίζει το χρόνο λειτουργίας που απομένει. Η θερμοκρασία του δωματίου και η εξωτερική θερμοκρασία δεν θα εμφανιστούν ακόμα και εάν πατήσετε το πλήκτρο ΟΘΟΝΗΣ.

### Απλή χρήση

- Μπορεί να εμφανιστεί μόνο η θερμοκρασία δωματίου για 5 δευτερόλεπτα όταν η μονάδα δεν είναι σε λειτουργία.

### Πολλαπλή χρήση

- - - Η ένδειξη εμφανίζεται για 5 δευτερόλεπτα μόνο η θερμοκρασία δωματίου όταν η μονάδα δεν είναι σε λειτουργία.

## ΣΥΝΤΗΡΗΣΗ

Βεβαιωθείτε ότι έχετε αποσυνδέσει το καλώδιο ρεύματος από την πρίζα ή έχετε κλείσει το διακόπτη κυκλώματος πριν εκτελέσετε οποιαδήποτε εργασία συντήρησης.

### ΚΑΘΑΡΙΣΜΟΣ ΤΩΝ ΦΙΛΤΡΩΝ

Τα φίλτρα αέρα πρέπει να καθαρίζονται κάθε δύο εβδομάδες.

**1** Θέστε εκτός λειτουργίας τη μονάδα.

**2** Αφαιρέστε τα φίλτρα.

- 1 Αφαιρέστε το ανοιγόμενο πλαίσιο.
- 2 Σπρώξτε τα φίλτρα αέρα ελαφρά προς τα επάνω για να τα απασφαλίσετε.
- 3 Τραβήξτε τα φίλτρα αέρα προς τα κάτω για να τα αφαιρέσετε.

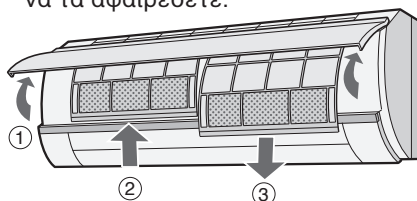

**3** Αφαιρέστε τα φίλτρα καθαρισμού αέρα από τα φίλτρα αέρα.

**4** Καθαρίστε τα φίλτρα.

- Χρησιμοποιήστε μια ηλεκτρική σκούπα για να απομακρύνετε τη σκόνη. Εάν τα φίλτρα είναι βρώμικα, πλύνετε τα με χλιαρό νερό και ένα ήπιο απορρυπαντικό. Στεγνώστε τα φίλτρα στη σκιά πριν τα επανατοποθετήσετε.

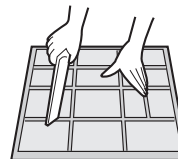

**5** Τοποθετήστε πάλι τα φίλτρα καθαρισμού αέρα.

**6** Επανατοποθετήστε τα φίλτρα.

- 1 Επανατοποθετήστε τα φίλτρα στις αρχικές τους θέσεις.
- 2 Κλείστε το ανοιγόμενο πλαίσιο.
- 3 Σπρώξτε το σημάδι με το βέλος του πλαισίου ώστε να ασφαλίσει στη θέση του.

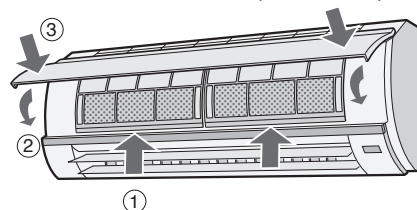

### ΚΑΘΑΡΙΣΜΟΣ ΤΗΣ ΜΟΝΑΔΑΣ ΚΑΙ ΤΟΥ ΤΗΛΕΧΕΙΡΙΣΤΗΡΙΟΥ

- Σκουπίστε τα με ένα μαλακό ύφασμα.
- Μην τα καταβρέχετε απευθείας με νερό. Μπορεί να προκαλέσει ηλεκτροπληξία ή βλάβη του εξοπλισμού.
- Μη χρησιμοποιείτε ζεστό νερό, διαλυτές, λειαντικές σκόνες ή ισχυρά διαλυμάτα.

## ΠΡΟΣΘΕΤΕΣ ΣΗΜΕΙΩΣΕΙΣ ΣΧΕΤΙΚΑ ΜΕ ΤΗ ΛΕΙΤΟΥΡΓΙΑ

### ΣΥΝΤΗΡΗΣΗ ΕΠΕΙΤΑ ΑΠΟ ΤΗΝ ΠΕΡΙΟΔΟ ΧΡΗΣΗΣ ΤΗΣ ΣΥΣΚΕΥΗΣ ΚΛΙΜΑΤΙΣΜΟΥ

- 1 Θέστε τη μονάδα στη λειτουργία **ΑΥΤΟ-ΚΑΘΑΡΙΣΜΟΥ** για να την αφήσετε να ξηρανθεί πλήρως.
- 2 Διακόψτε τη λειτουργία και βγάλτε το καλώδιο από την πρίζα. Κλείστε το διακόπτη του κυκλώματος, εάν υπάρχει κάποιος αποκλειστικά για τη συσκευή κλιματισμού.
- 3 Καθαρίστε τα φίλτρα, έπειτα επανατοποθετήστε τα.

### ΣΥΝΤΗΡΗΣΗ ΠΡΙΝ ΑΠΟ ΤΗΝ ΠΕΡΙΟΔΟ ΧΡΗΣΗΣ ΤΗΣ ΣΥΣΚΕΥΗΣ ΚΛΙΜΑΤΙΣΜΟΥ

- 1 Βεβαιωθείτε ότι τα φίλτρα αέρα δεν είναι βρώμικα.
- 2 Βεβαιωθείτε ότι δεν παρεμποδίζεται η είσοδος ή η έξοδος του αέρα.

### ΑΝΤΙΚΑΤΑΣΤΑΣΗ ΤΟΥ ΦΙΛΤΡΟΥ ΚΑΘΑΡΙΣΜΟΥ ΑΕΡΑ

Το φίλτρο πρέπει να αντικαθίσταται κάθε 3 ~ 6 μήνες.

- 1 Αφαιρέστε το φίλτρο του αέρα.
- 2 Αντικαταστήστε τα φίλτρα καθαρισμού αέρα.
  - ① Αφαιρέστε τα παλιά φίλτρα καθαρισμού αέρα από τα φίλτρα αέρα.
  - ② Τοποθετήστε τα καινούρια φίλτρα καθαρισμού αέρα, κάτω από τις τάπες του φίλτρου αέρα.

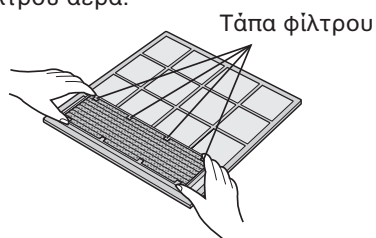

- 3 Επανατοποθετήστε το φίλτρο του αέρα.

#### ΣΗΜΕΙΩΣΗ:

- Τα ακάθαρτα φίλτρα καθαρισμού αέρα δεν πλένονται προκειμένου να ξαναχρησιμοποιηθούν. Μπορείτε να βρείτε τα καινούρια φίλτρα στον κοντινότερο εμπορικό αντιπρόσωπο.

Ανταλλακτικό φίλτρο: Τύπος AZ-F920F

#### Απορριψη των φίλτρων

Παρακαλούμε να απορρίψετε τα αντικατεστημένα φίλτρα σύμφωνα με τους τοπικούς νόμους και κανονισμούς περί απορριμμάτων.

Υλικά φίλτρων ΚΑΘΑΡΙΣΜΟΥ ΑΕΡΑ

Φίλτρο: Πολυπροπυλένιο

Πλαίσιο: Πολυεστέρας

### ΕΥΡΟΣ ΘΕΡΜΟΚΡΑΣΙΑΣ ΛΕΙΤΟΥΡΓΙΑΣ

		ΕΣΩΤΕΡΙΚΗ ΘΕΡΜΟ-ΚΡΑΣΙΑ	ΕΞΩΤΕΡΙΚΗ ΘΕΡΜΟ-ΚΡΑΣΙΑ
ΨΥΞΗ	ανώτατο όριο	32° C	46° C Απλή χρήση 43° C Πολλαπλή χρήση
	κατώτατο όριο	21° C	-10° C Απλή χρήση 21° C Πολλαπλή χρήση
ΘΕΡ-ΜΑΝΣΗ	ανώτατο όριο	27° C	24° C
	κατώτατο όριο	-	-15° C

- Η ενσωματωμένη συσκευή προστασίας μπορεί να αποτρέψει τη λειτουργία της συσκευής έξω από αυτή την περιοχή.
- Στην έξοδο του αέρα μπορεί να σχηματιστεί συμπύκνωμα εάν η μονάδα λειτουργεί συνεχώς σε τρόπο λειτουργίας ΨΥΞΗΣ ή ΑΦΥΓΡΑΝΣΗΣ όταν η υγρασία είναι μεγαλύτερη από 80 %.

### ΣΕ ΠΕΡΙΠΤΩΣΗ ΔΙΑΚΟΠΗΣ ΡΕΥΜΑΤΟΣ

Αυτή η συσκευή κλιματισμού διαθέτει λειτουργία μνήμης για να αποθηκεύει τις ρυθμίσεις ακόμη και εάν συμβεί διακοπή ρεύματος.

Μόλις αποκατασταθεί η ηλεκτρική τροφοδοσία, η μονάδα θα ξεκινήσει αυτόματα με τις ίδιες ρυθμίσεις που ήταν ενεργοποιημένες πριν από τη διακοπή, εκτός από τις ρυθμίσεις του χρονοδιακόπτη.

Εάν οι χρονοδιακόπτες είχαν ρυθμιστεί πριν από μία διακοπή ρεύματος, θα πρέπει να επαναρυθμιστούν ύστερα από την αποκατάσταση της ηλεκτρικής τροφοδοσίας.

### ΛΕΙΤΟΥΡΓΙΑ ΠΡΟΘΕΡΜΑΝΣΗΣ

Κατά τη λειτουργία ΘΕΡΜΑΝΣΗΣ, ο ανεμιστήρας της εσωτερικής μονάδας μπορεί να μην εκκινήσει για δύο έως πέντε λεπτά από την εκκίνηση της μονάδας, προκειμένου να αποφευχθεί η εξαγωγή κρύου αέρα από τη μονάδα.

### ΛΕΙΤΟΥΡΓΙΑ ΑΠΟΨΥΞΗΣ

- Όταν σχηματιστεί πάγος στον εναλλάκτη θερμότητας της εσωτερικής μονάδας κατά τη διάρκεια της λειτουργίας ΘΕΡΜΑΝΣΗΣ, ενεργοποιείται αυτόματα το σύστημα απόψυξης ώστε να λιώσει ο πάγος. Η απόψυξη διαρκεί περίπου 5-10 λεπτά. Στο διάστημα αυτό, παύουν να λειτουργούν ο εσωτερικός και ο εξωτερικός ανεμιστήρας.
- Μόλις ολοκληρωθεί η απόψυξη, η μονάδα επανέρχεται αυτόματα στη λειτουργία ΘΕΡΜΑΝΣΗΣ.

### ΑΠΟΔΟΣΗ ΘΕΡΜΑΝΣΗΣ

- Η μονάδα λειτουργεί με την αρχή της αντλίας θερμότητας, η οποία απορροφά θερμότητα από τον εξωτερικό αέρα και την απελευθερώνει μέσα στο δωμάτιο. Συνεπώς η θερμοκρασία του εξωτερικού αέρα επηρεάζει σημαντικά την απόδοση της θέρμανσης.
- Εάν η απόδοση της θέρμανσης μειώνεται λόγω χαμηλής εξωτερικής θερμοκρασίας, χρησιμοποιήστε ένα πρόσθετο θερμαντικό σώμα.
- Για την προθέρμανση και τη θέρμανση ολόκληρου του δωματίου απαιτείται κάποιος χρόνος, λόγω του συστήματος εξαναγκασμένης κυκλοφορίας αέρα.

## ΠΡΙΝ ΚΑΛΕΣΕΤΕ ΤΟ ΣΕΡΒΙΣ

Τα παρακάτω δεν υποδηλώνουν βλάβη του εξοπλισμού.

### Η ΜΟΝΑΔΑ ΔΕΝ ΛΕΙΤΟΥΡΓΕΙ

Η μονάδα δεν λειτουργεί εάν τεθεί σε λειτουργία αμέσως έπειτα από την απενεργοποίησή της. Η μονάδα δεν λειτουργεί αμέσως έπειτα από την αλλαγή του τρόπου λειτουργίας. Αυτό γίνεται για την προστασία των εσωτερικών μηχανισμών. Περιμένετε για 3 λεπτά πριν λειτουργήσετε τη μονάδα.

### Η ΜΟΝΑΔΑ ΔΕΝ ΕΚΠΕΜΠΕΙ ΘΕΡΜΟ ΑΕΡΑ

Η μονάδα προθερμαίνεται ή αποψύχεται.

### ΟΣΜΕΣ

Η μονάδα ενδέχεται να αναδίδει τις οσμές της μοκέτας και των επίπλων που εισέρχονται στη μονάδα.

### ΕΝΤΟΝΟΣ ΘΟΡΥΒΟΣ

Η μονάδα μπορεί να κάνει ένα θόρυβο λόγω συστολών-διαστολών. Αυτός ο ήχος προέρχεται από την τριβή του μπροστινού καλύμματος και άλλων εξαρτημάτων που διαστέλλονται ή έρχονται σε επαφή λόγω της αλλαγής της θερμοκρασίας.

### ΑΚΟΥΓΕΤΑΙ ΕΝΑΣ ΑΣΘΕΝΗΣ ΗΧΟΣ ΒΟΜΒΗΤΗ

Αυτός ο ήχος ακούγεται όταν η μονάδα παράγει συμπλέγματα ιόντων.

### ΧΑΜΗΛΟΣ ΘΟΡΥΒΟΣ

Ο απαλός, χαμηλός θόρυβος είναι ο ήχος του ψυκτικού που ρέει στο εσωτερικό της μονάδας.

### ΥΔΡΑΤΜΟΙ

- Στη λειτουργία ΨΥΞΗΣ και ΑΦΥΓΡΑΝΣΗΣ, μερικές φορές μπορεί να εμφανιστούν υδρατμοί στην έξοδο του αέρα λόγω της διαφοράς ανάμεσα στη θερμοκρασία του αέρα του δωματίου και του αέρα που εξέρχεται από τη μονάδα.
- Στη λειτουργία ΘΕΡΜΑΝΣΗΣ, οι υδρατμοί μπορεί να εξέρχονται από την εξωτερική μονάδα κατά την απόψυξη.

### Η ΕΞΩΤΕΡΙΚΗ ΜΟΝΑΔΑ ΔΕΝ ΣΤΑΜΑΤΑΕΙ

Έπειτα από τη διακοπή της λειτουργίας, ο ανεμιστήρας της εξωτερικής μονάδας θα περιστρέφεται για περίπου ένα λεπτό ώστε να ψυχθεί η μονάδα.

### ΑΝΑΔΥΟΝΤΑΙ ΟΣΜΕΣ ΑΠΟ ΤΗΝ ΕΞΟΔΟ ΑΕΡΑ PLASMACLUSTER

Πρόκειται για την οσμή του όζοντος που παράγεται από τον ιονιστή. Η συγκέντρωση του όζοντος είναι πολύ μικρή και δεν ενέχει κίνδυνο για την υγεία σας. Το όζον που απελευθερώνεται στον αέρα αποσυντίθεται γρήγορα και η πυκνότητά του στο δωμάτιο δεν αυξάνεται.

**Όταν χρησιμοποιείτε το κλιματιστικό πολυσυστήματος**

### Η ΕΣΩΤΕΡΙΚΗ ΜΟΝΑΔΑ ΘΕΡΜΑΙΝΕΤΑΙ ΑΚΟΜΑ ΚΑΙ ΟΤΑΝ ΕΙΝΑΙ ΑΝΕΝΕΡΓΗ

Αυτό συμβαίνει γιατί το ψυκτικό εξακολουθεί να ρέει στους αγωγούς της εσωτερικής μονάδας που είναι ανενεργή όταν η άλλη μονάδα λειτουργεί σε κατάσταση ΘΕΡΜΑΝΣΗΣ.

### Η ΕΣΩΤΕΡΙΚΗ ΜΟΝΑΔΑ ΘΕΡΜΑΙΝΕΤΑΙ ΑΚΟΜΑ ΚΑΙ ΟΤΑΝ ΔΕΝ ΒΡΙΣΚΕΤΑΙ ΣΕ ΛΕΙΤΟΥΡΓΙΑ ΘΕΡΜΑΝΣΗΣ

Εάν πατήσετε το πλήκτρο PLASMACLUSTER ενώ η μονάδα δεν έχει τεθεί σε λειτουργία, η λειτουργία PLASMACLUSTER θα εκτελεστεί χωρίς τη λειτουργία κλιματισμού (π.χ. ΘΕΡΜΑΝΣΗ ή ΨΥΞΗ). Στην περίπτωση αυτή, μπορεί να νιώσετε ότι εξέρχεται ζεστός αέρας από την έξοδο αέρα της μονάδας, εάν οι μονάδες στα άλλα δωμάτια εκτελούν λειτουργία ΘΕΡΜΑΝΣΗΣ. Ο εσωτερικός ανεμιστήρας θα μειώσει την ταχύτητα περιστροφής του και θα τεθεί ΕΝΤΟΣ ή ΕΚΤΟΣ λειτουργίας ανάλογα με τη θερμοκρασία του δωματίου.

### Η ΜΟΝΑΔΑ ΔΕΝ ΛΕΙΤΟΥΡΓΕΙΣΤΗΝ ΕΠΙΘΥΜΗΤΗ ΚΑΤΑΣΤΑΣΗ

- Όταν μία εσωτερική μονάδα λειτουργεί σε κατάσταση ΨΥΞΗΣ ή ΑΦΥΓΡΑΝΣΗΣ, δεν μπορείτε να θέσετε σε λειτουργία την άλλη μονάδα σε κατάσταση ΘΕΡΜΑΝΣΗΣ. Μετά από λίγα δευτερόλεπτα, θα ακουστεί ένα παρατεταμένος ήχος, στην ένδειξη της θερμοκρασίας στον πίνακα ενδείξεων θα εμφανιστεί το “- -” και οι λυχνίες ΛΕΙΤΟΥΡΓΙΑΣ και ΧΡΟΝΟΔΙΑΚΟΠΤΗ θα αναβοσβήνουν εναλλάξ.
- Όταν μία εσωτερική μονάδα λειτουργεί σε κατάσταση ΘΕΡΜΟΤΗΤΑΣ, δεν μπορείτε να θέσετε σε λειτουργία την άλλη μονάδα σε κατάσταση ΨΥΞΗΣ ή ΑΦΥΓΡΑΝΣΗΣ. Μετά από λίγα δευτερόλεπτα, θα ακουστεί ένα παρατεταμένος ήχος, στην ένδειξη της θερμοκρασίας στον πίνακα ενδείξεων θα εμφανιστεί το “- -” και οι λυχνίες ΛΕΙΤΟΥΡΓΙΑΣ και ΧΡΟΝΟΔΙΑΚΟΠΤΗ θα αναβοσβήνουν εναλλάξ.

### Η ΜΟΝΑΔΑ ΔΕΝ ΕΚΠΕΜΠΕΙ ΑΕΡΑ (Λειτουργία PLASMACLUSTER χωρίς τη λειτουργία κλιματιστικού, λειτουργία ΑΥΤΟ-ΚΑΘΑΡΙΣΜΟΥ)

Πραγματοποιείται απόψυξη της(ων) άλλης(ων) μονάδας(ων).

**Εάν η μονάδα μοιάζει να έχει πάθει βλάβη, πριν καλέσετε το σέρβις, ελέγξτε τα ακόλουθα σημεία.**

### ΕΑΝ Η ΜΟΝΑΔΑ ΔΕΝ ΛΕΙΤΟΥΡΓΕΙ

Ελέγξτε αν έχει ενεργοποιηθεί ο διακόπτης του κυκλώματος ή αν έχει καεί η ασφάλεια.

### ΕΑΝ Η ΜΟΝΑΔΑ ΔΕΝ ΨΥΧΕΙ (Η ΔΕΝ ΘΕΡΜΑΙΝΕΙ) ΑΠΟΤΕΛΕΣΜΑΤΙΚΑ ΤΟ ΔΩΜΑΤΙΟ

- Ελέγξτε τα φίλτρα. Αν είναι βρώμικα, καθαρίστε τα.
- Ελέγξτε την εξωτερική μονάδα για να βεβαιωθείτε ότι δεν παρεμποδίζεται η είσοδος ή η έξοδος του αέρα.
- Ελέγξτε εάν η ρύθμιση του θερμοστάτη είναι η σωστή.
- Βεβαιωθείτε ότι τα παράθυρα και οι πόρτες είναι καλά κλεισμένα.
- Εάν ο αριθμός των ατόμων στο δωμάτιο είναι μεγάλος, η μονάδα μπορεί να μην επιτύχει την επιθυμητή θερμοκρασία.
- Ελέγξτε εάν στο δωμάτιο λειτουργούν συσκευές που παράγουν θερμότητα.

### ΕΑΝ Η ΜΟΝΑΔΑ ΔΕΝ ΛΑΜΒΑΝΕΙ ΤΟ ΣΗΜΑ ΤΟΥ ΤΗΛΕΧΕΙΡΙΣΤΗΡΙΟΥ

- Ελέγξτε εάν οι μπαταρίες του τηλεχειριστηρίου έχουν εξασθενήσει.
- Προσπαθήστε να μεταδώσετε πάλι το σήμα με το τηλεχειριστήριο σωστά στραμμένο προς το παράθυρο του δέκτη σήματος της μονάδας.
- Ελέγξτε εάν οι μπαταρίες του τηλεχειριστηρίου έχουν τοποθετηθεί με τους πόλους στη σωστή θέση.

**Καλέστε το σέρβις όταν αναβοσβήνει η ΕΝΔΕΙΞΗ ΘΕΡΜΟΚΡΑΣΙΑΣ στον πίνακα ενδείξεων.**



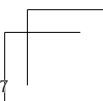
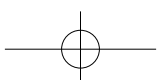
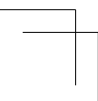
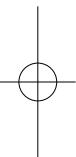
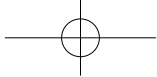
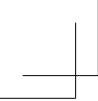



Atenção: O seu produto está identificado com este símbolo. Significa que os produtos eléctricos e electrónicos não devem ser misturados com o lixo doméstico comum. Existe um sistema de recolhas específico para estes produtos.

## A. Informações sobre a Eliminação de Produtos para os Utilizadores (particulares)

### 1. Na União Europeia

Atenção: Se quiser eliminar este equipamento, não o deve fazer juntamente com o lixo doméstico comum!

O equipamento eléctrico e electrónico deve ser tratado separadamente e ao abrigo da legislação aplicável que obriga a um tratamento, recuperação e reciclagem adequados de equipamentos eléctricos e electrónicos usados.

Após a implementação desta legislação por parte dos Estados-membros, todos os cidadãos residentes na União Europeia poderão entregar o seu equipamento eléctrico e electrónico usado em estações de recolha específicas a título gratuito\*.

Em alguns países\* o seu revendedor local também pode recolher o seu equipamento usado a título gratuito na compra de um novo equipamento. \*) Contacte as entidades locais para mais informações.

Se o seu equipamento eléctrico e electrónico usado funcionar a pilhas ou baterias, deverá eliminá-las em separado, conforme a legislação local, e antes de entregar o seu equipamento.

Ao eliminar este produto correctamente estará a contribuir para que o lixo seja submetido aos processos de tratamento, recuperação e reciclagem adequados. Desta forma é possível evitar os efeitos nocivos que o tratamento inadequado do lixo poderia provocar no ambiente e na saúde.

### 2. Em outros Países fora da UE

Se quiser eliminar este produto, contacte as entidades locais e informe-se sobre o método correcto para proceder à sua eliminação.

Na Suíça: O equipamento eléctrico e electrónico é aceite, a título gratuito, em qualquer revendedor, mesmo que não tenha adquirido um novo produto. Poderá encontrar uma lista das estações de recolha destes equipamentos na página da Web [www.swicho.ch](http://www.swicho.ch) ou [www.sens.ch](http://www.sens.ch).

## B. Informações sobre a Eliminação de Produtos para Utilizadores-Empresas.

### 1. Na União Europeia

Se o produto for usado para fins comerciais e quiser eliminá-lo:

Contacte o seu revendedor SHARP que irá informá-lo sobre a melhor forma de eliminar o produto. Poderá ter de pagar as despesas resultantes da recolha e reciclagem do produto. Alguns produtos mais pequenos (e em pequenas quantidades) poderão ser recolhidos pelas estações locais.

Na Espanha: Contacte o sistema de recolhas público ou as entidades locais para mais informações sobre a recolha de produtos usados.

### 2. Em outros Países fora da UE

Se quiser eliminar este produto, contacte as entidades locais e informe-se sobre o método correcto para proceder à sua eliminação.



Pb

A bateria fornecida com este produto contém traços de chumbo.

Para a União Europeia: o contentor de rodas traçado significa que as baterias usadas não deverão ser colocadas junto com o lixo doméstico! Existe um sistema de separação próprio para baterias usadas, para permitir um tratamento e reciclagem própria de acordo com a legislação em vigor. Por favor contacte as autoridades locais para mais detalhes nos esquemas de recolha e reciclagem.

Para a Suíça: As baterias usadas deverão ser devolvidas ao ponto de venda. Para os outros países fora da União Europeia: por favor contacte a sua autoridade local para o método correcto de disposição das baterias usadas.

Contém gases fluorados com efeito de estufa abrangidos pelo Protocolo de Quioto R410A (Potencial de aquecimento global 1980)

## CONTEÚDO

• INSTRUÇÕES DE SEGURANÇA IMPORTANTES.....	PT-1
• NOMES DAS PEÇAS .....	PT-2
• UTILIZAÇÃO DO CONTROLO REMOTO.....	PT-4
• INSTALAÇÃO DO FILTRO PURIFICADOR DE AR .....	PT-5
• SUGESTÕES PARA POUPAR ENERGIA.....	PT-5
• MODO DE FUNCIONAMENTO AUXILIAR.....	PT-5
• FUNCIONAMENTO BÁSICO .....	PT-6
• REGULAÇÃO DA DIRECÇÃO DO FLUXO DO AR .....	PT-7
• FLUXO DE AR PROGRESSIVO .....	PT-8
• MODO DE FUNCIONAMENTO A PLENA FORÇA .....	PT-8
• FUNCIONAMENTO DO PLASMACLUSTER.....	PT-9
• OPERAÇÃO DE AUTO LIMPEZA.....	PT-9
• TEMPORIZADOR DE UMA HORA.....	PT-10
• FUNCIONAMENTO COM TEMPORIZADOR .....	PT-10
• SUGESTÕES ACERCA DO PAINEL INDICADOR .....	PT-12
• MANUTENÇÃO.....	PT-12
• NOTAS SUPLEMENTARES SOBRE FUNCIONAMENTO.....	PT-13
• ANTES DE SOLICITAR ASSISTÊNCIA.....	PT-14

## INSTRUÇÕES DE SEGURANÇA IMPORTANTES

### CUIDADOS PARA A SUA UTILIZAÇÃO

- 1 Não puxar ou deformar o cabo de fornecimento de energia. Puxar o cabo de fornecimento de energia e a sua má utilização podem resultar em danos para a unidade e causar choque eléctrico.
- 2 Tenha o cuidado de não expor o seu corpo directamente sob a saída de ar durante um período prolongado. Poderá afectar a sua condição física.
- 3 Quando utilizar o ar condicionado para bebés, crianças, idosos, acamados ou pessoas deficientes, assegure-se de que a temperatura ambiente é apropriada para os que se encontrarem na sala.
- 4 Nunca introduzir objectos na unidade. A introdução de objectos poderá resultar em ferimentos devidos à elevada velocidade de rotação das ventoinhas interiores.
- 5 Não se esquecer de ligar o aparelho de ar condicionado à terra. Não ligar o fio de terra à tubagem de gás, canalização de água, pára-raios ou cabo de terra telefónico. A ligação de terra incompleta poderá causar choque eléctrico.
- 6 Se algo estiver anormal com o ar condicionado (p. ex. um cheiro a queimado), parar imediatamente o funcionamento e DESLIGAR o disjuntor corta-circuitos.
- 7 O aparelho deverá ser instalado de acordo com os regulamentos nacionais de instalações eléctricas. A ligação inadequada do cabo poderá causar o sobre-aquecimento do cabo de fornecimento de energia, da ficha e da tomada eléctrica de parede e causar um incêndio.
- 8 Se o cabo de alimentação estiver danificado, deverá ser substituído pelo fabricante ou pelo seu agente de serviço ou pessoa identicamente qualificada a fim de evitar uma situação de perigo. Para substituição, utilizar apenas o cabo de energia especificado pelo fabricante.
- 9 Não espalhar ou verter água directamente sobre a unidade. A água poderá causar choque eléctrico ou danos do equipamento.

### ATENÇÃO PARA A INSTALAÇÃO/ REMOÇÃO/REPARAÇÃO

- Não tente instalar/remover/reparar a unidade você mesmo(a). Um trabalho incorrecto poderá provocar choque eléctrico, fugas de água, fogo etc. Consulte o seu revendedor ou outro pessoal de assistência qualificado para a instalação/remoção/reparação do aparelho.

### PRECAUÇÕES COM A UTILIZAÇÃO

- 1 Abrir periodicamente uma janela ou uma porta para ventilar a sala, especialmente quando utilizar electrodomésticos a gás. A ventilação insuficiente poderá causar redução de oxigénio.
- 2 Não utilizar os botões com as mãos molhadas. Poderá causar choque eléctrico.
- 3 Para segurança, desligar o disjuntor corta-circuitos quando não utilizar a unidade por um período longo de tempo.
- 4 Verificar periodicamente o desgaste do chassis de montagem da unidade exterior e certificar-se de que se encontra firmemente na posição.
- 5 Não colocar nada sobre a unidade exterior nem a pisar. O objecto ou a pessoa podem cair, causando ferimentos.
- 6 Esta unidade foi concebida para utilização residencial. Não utilizar para outras aplicações tais como num canil ou estufa para criação de animais ou plantas.
- 7 Não colocar um recipiente com água sobre a unidade. Se a água penetrar na unidade, os isolamentos eléctricos poder-se-ão deteriorar e causar choque eléctrico.
- 8 Não bloquear as entradas nem as saídas de ar da unidade. Poderá causar um desempenho insuficiente ou problemas.
- 9 Assegure-se que o aparelho não está em funcionamento e desligue o disjuntor corta-circuitos antes de executar qualquer manutenção ou limpeza. Uma ventoinha roda no interior da unidade e você poderá ficar ferido.
- 10 Este electrodoméstico não foi concebido para utilização por crianças pequenas ou pessoas doentes sem supervisão.  
As crianças pequenas devem ser supervisionadas para assegurar que elas não brincam com o electrodoméstico.

### PRECAUÇÕES COM A COLOCAÇÃO/ INSTALAÇÃO

- Assegurar-se de que liga o ar condicionado ao fornecimento de energia de tensão e frequência taxadas. A utilização de corrente com tensão e frequência inadequadas poderá resultar em danos no equipamento e possível incêndio.
- Não instalar a unidade num local onde possam existir fugas de gás inflamável. Poderá causar um incêndio. Instalar a unidade num local com um mínimo de poeira, vapores e humidade no ar.
- Dispor o tubo de drenagem para assegurar uma boa drenagem. Uma drenagem insuficiente poderá provocar que a sala, mobiliário, etc. fiquem molhados.
- Assegurar-se de que se encontra instalado um disjuntor diferencial ou um corta-circuitos, dependendo do local de instalação, para evitar o choque eléctrico.

## NOMES DAS PEÇAS

### UNIDADE INTERIOR

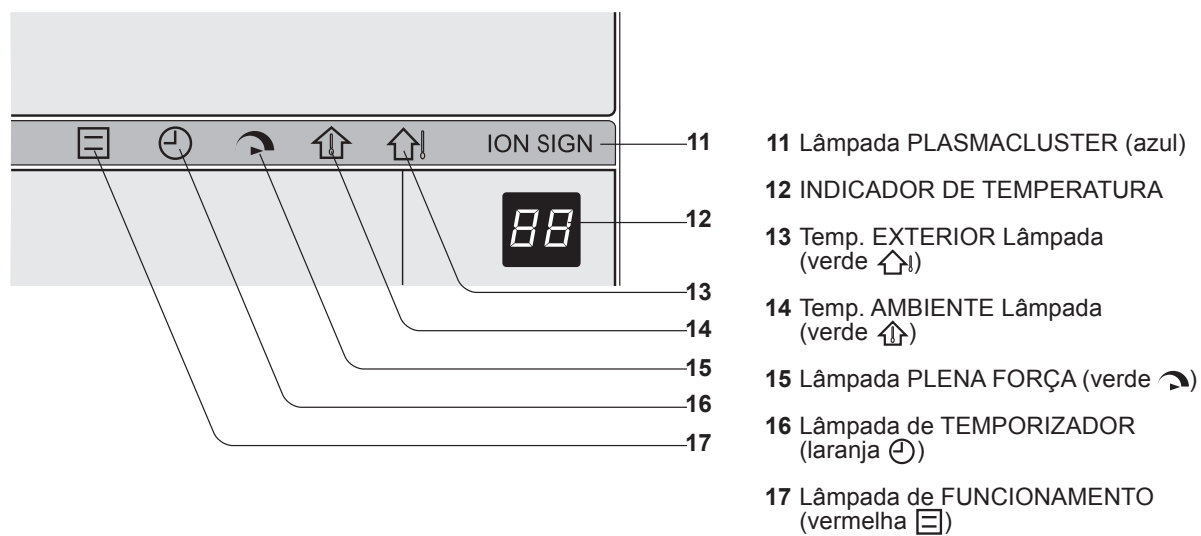
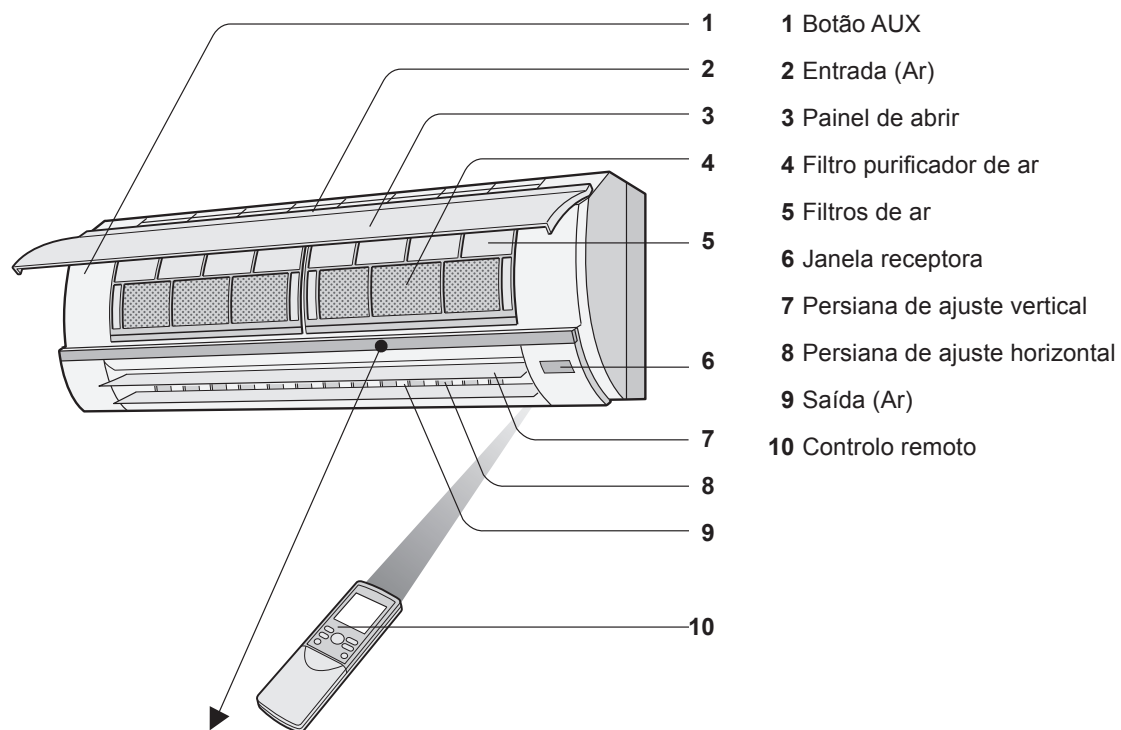

#### NOTA:

As unidades reais podem divergir ligeiramente daquelas acima ilustradas.

## CONTROLO REMOTO

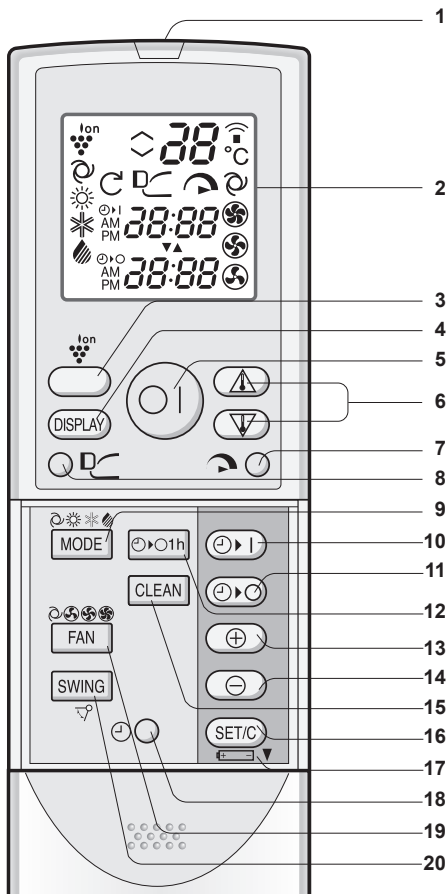

- 1 TRANSMISSOR
- 2 MOSTRADOR LCD (de cristais líquidos)
- 3 Botão PLASMACLUSTER
- 4 Botão MOSTRADOR (DISPLAY)
- 5 Botão LIGAR/DESLIGAR
- 6 Botão do TERMOSTATO
- 7 Botão de PLENA FORÇA
- 8 Botão de FLUXO DE AR PROGRESSIVO
- 9 Botão MODO (MODE)
- 10 Botão LIGAR POR TEMPORIZADOR (para regular o temporizador)
- 11 Botão DESLIGAR POR TEMPORIZADOR (para regular o temporizador)
- 12 Botão TEMPORIZADOR DE UMA HORA
- 13 Botão AVANÇAR HORA
- 14 Botão RECUAR HORA
- 15 Botão de AUTO LIMPEZA
- 16 Botão ACTIVAR/ANULAR TEMPORIZADOR
- 17 Indica que o compartimento das pilhas se encontra debaixo desta marca
- 18 Botão RELÓGIO
- 19 Botão VENTONINHA
- 20 Botão DIRECCIONAR

## L.C.D.MOSTRADOR DO CONTROLO REMOTO

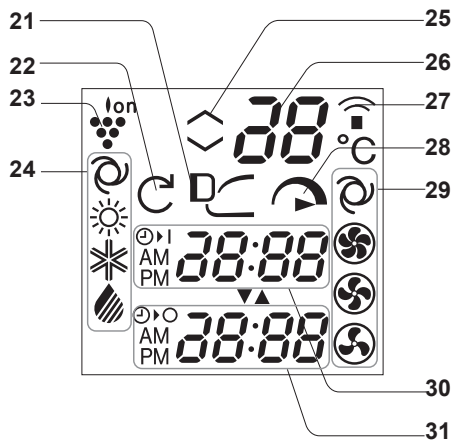

- 21 Símbolo de FLUXO DE AR PROGRESSIVO
- 22 Símbolo de AUTO LIMPEZA
- 23 Símbolo PLASMACLUSTER
- 24 Símbolos de MODOS DE FUNCIONAMENTO
  - : AUTO
  - : FRIO
  - : CALOR
  - : SECAR
- 25 Regulação do termostato para modos de funcionamento AUTOMÁTICO e SECAR
- 26 Indicador de TEMPERATURA
- 27 Símbolo de TRANSMISSÃO
- 28 Símbolo de PLENA FORÇA
- 29 Símbolos da VELOCIDADE DA VENTONINHA
  - : AUTO
  - : LENTO
  - : RÁPIDO
  - : SUAVE
- 30 Indicador LIGAR POR TEMPORIZADOR/RELÓGIO Indica o tempo de ligação do temporizador ou a hora actual.
- 31 Indicador DESLIGAR POR TEMPORIZADOR Indica o tempo de desligamento do temporizador ou a regulação do temporizador de uma hora.

## UTILIZAÇÃO DO CONTROLO REMOTO

### INSTALAR AS PILHAS

Use duas pilhas AAA (R03).

- 1 Retire a tampa do controlo remoto.
- 2 Insira as pilhas no compartimento assegurando que os pólos (+) y (-) fiquem correctamente posicionados.
  - Se as pilhas estiverem devidamente instaladas aparecerá no mostrador "AM 6:00".
- 3 Recoloque a tampa.

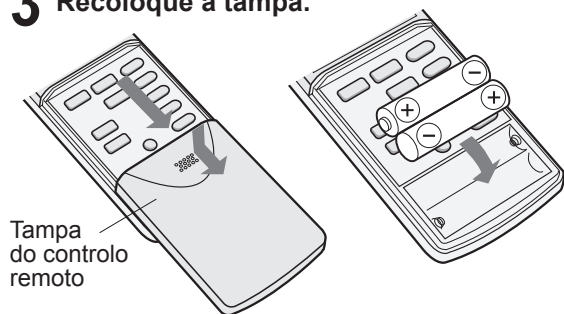

#### NOTA:

- A duração de vida útil da pilha é de aproximadamente um ano sob condições normais de utilização.
- Ao substituir estas pilhas, faça-o sempre por duas novas e use sempre do mesmo tipo.
- Se o controlo remoto não funcionar normalmente, depois de ter substituído as pilhas, tire-as e volte a colocá-las após 30 segundos.
- Se não pretender utilizar a unidade por um período mais prolongado, retire as pilhas do controlo remoto.

### COMO UTILIZAR O CONTROLO REMOTO

Aponte o controlo remoto na direcção do receptor da unidade e carregue no botão que pretende acionar. Ouvir-se-á um som quando a unidade receber o sinal.

- Assegure-se de que não há qualquer objecto, como por ex., cortinas, entre o controlo remoto e a unidade.
- O controlo remoto funciona até uma distância de sete metros.

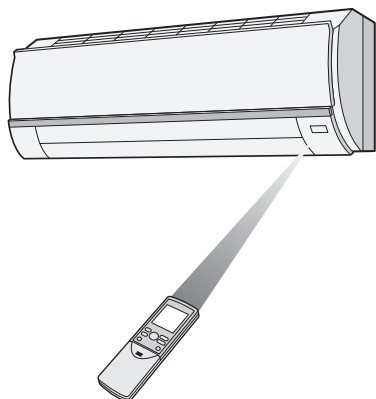

### ATENÇÃO:

- Não exponha a janela receptora à insolação demasiado forte ou directa, pois os raios solares podem afectar o funcionamento correcto. Caso seja necessário, feche as cortinas para evitar essa exposição directa.
- Se utilizar uma lâmpada fluorescente com um arrancador rápido na mesma sala em que se encontra o ar condicionado, podem surgir interferências durante a transmissão do sinal.
- A unidade pode ser afectada por sinais emitidos pelo telecomando de um televisor, de um videogravador ou de outro equipamento que seja utilizado na mesma sala.
- Não deixe o controlo remoto exposto à insolação directa ou perto de um aquecimento. Proteja também a unidade e o controlo remoto contra humidade e impactos, pois estes podem provocar a sua descoloração ou danificá-los.

### ACERTAR AS HORAS DO RELÓGIO

Existem dois tipos de funcionamento: relógio de 12 horas e relógio de 24 horas.

Exemplo: 5 horas da tarde

Relógio	Mostrador
Relógio de 12 horas	PM 5:00
Relógio de 24 horas	17:00

- 1 Para activar o relógio de 12 horas carregue uma vez no botão **RELÓGIO** no primeiro passo.  
Para activar o relógio de 24 horas, carregue duas vezes no botão **RELÓGIO** no primeiro passo.

- 2 Carregue nos botões **AVANÇAR** ou **RECUAR A HORA** para acertar a hora do relógio.
  - Mantenha o respectivo botão premido para avançar ou recuar rapidamente a hora visualizada.

- 3 Carregue no botão **ACT/C**.
  - Os dois pontos (:) piscam para indicar que o relógio está a funcionar.

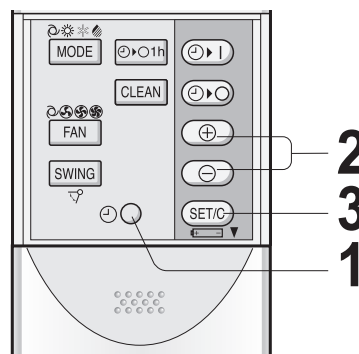

#### NOTA:

- Estando programado o modo de temporizador, o relógio não pode ser acertado.

## INSTALAÇÃO DO FILTRO PURIFICADOR DE AR

Os filtros purificadores de ar são fornecidos como acessórios desta unidade. Durante o funcionamento do ar condicionado, os filtros retiram a poeira e o fumo de tabaco do ar e debitam ar limpo.

### 1 Retire os filtros de ar.

- 1 Abra o painel de abrir.
- 2 Empurre os filtros ligeiramente para cima a fim de os desencaixar.
- 3 Puxe os filtros de ar para baixo a fim de os poder tirar.

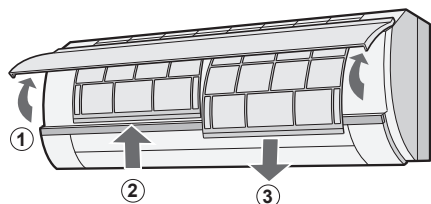

### 2 Instale o filtro purificador de ar sob os batentes do filtro localizados no filtro de ar.

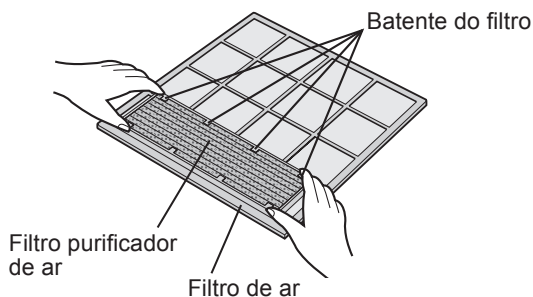

### 3 Reinstale os filtros de ar.

- 1 Recoloque os filtros na posição inicial.
- 2 Feche o painel de abrir.
- 3 Empurre com força para o engatar devidamente no seu lugar.

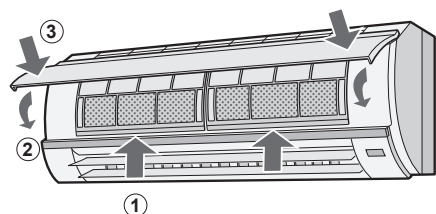

#### Precauções

- Os filtros estão selados num saco plástico para preservar o seu efeito de recolha de poeira. Não abra o saco até precisar de usar os filtros. (Caso contrário, a vida dos filtros poderá ser encurtada.)
- Não exponha os filtros à luz solar directa. (Caso contrário poderão deteriorar-se.)

## SUGESTÕES PARA POUPAR ENERGIA

A seguir, encontrará algumas maneiras simples de poupar energia ao usar o seu ar condicionado.

#### REGULAR A TEMPERATURA CORRECTA

- Regulando o termostato no modo FRIO para uma temperatura 1 °C acima da temperatura desejada e 2 °C abaixo no modo CALOR pode economizar-se aproximadamente 10 por cento de electricidade.
- Regulando a temperatura durante o arrefecimento para um valor mais frio do que o necessário, o consumo de corrente será mais elevado.

#### EVITAR EXPOSIÇÃO DIRECTA AO SOL E CORRENTES DE AR

- Evitando que os raios de sol entrem directamente na sala durante o arrefecimento, pode reduzir-se o consumo de corrente.
- Feche portas e janelas durante as operações de arrefecimento e aquecimento.

#### REGULE A DIRECÇÃO DO FLUXO DO AR PARA OBTER A MELHOR CIRCULAÇÃO DO AR

#### MANTENHA O FILTRO LIMPO PARA ASSEGURAR O FUNCIONAMENTO PERFEITO

#### Aproveite ao máximo a função desligar por temporizador

#### RETIRE O CABO DE ALIMENTAÇÃO DE REDE SEMPRE QUE A UNIDADE NÃO SEJA UTILIZADA POR UM PERÍODO PROLONGADO

- A unidade interior continua a consumir um pouco de corrente mesmo não estando a funcionar.

## MODO DE FUNCIONAMENTO AUXILIAR

Use este modo de funcionamento quando não tiver o controlo remoto à disposição.

#### PARA ACTIVAR

Levante o painel de abrir da unidade interna e prima o botão AUX.

- A lâmpada vermelha de FUNCIONAMENTO(☒) na unidade acende e a unidade começa a funcionar no modo AUTO.
- A velocidade da ventoinha e a regulação da temperatura são ajustadas em AUTO.

#### PARA DESACTIVAR

Prima novamente o botão AUX.

- A lâmpada vermelha de FUNCIONAMENTO (☒) na unidade apaga-se.

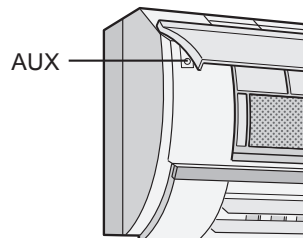

#### NOTA:

- Se o botão AUX for premido durante o funcionamento normal, a unidade é desligada.

# FUNCIONAMENTO BÁSICO

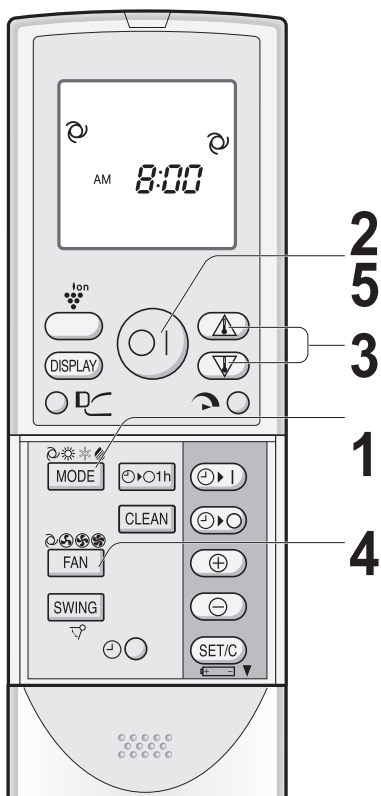

**1** Carregue no botão **MODO** para escolher o modo de funcionamento.

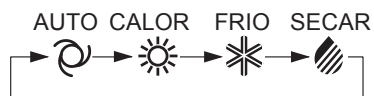

**2** Carregue no botão **LIGAR/DESLIGAR** para activar a função.

- A lâmpada vermelha de FUNCIONAMENTO (☐) na unidade acende.

**3** Carregue no botão de **TERMOSTATO** para regular a temperatura desejada.

## MODO AUTO/SECAR

- A temperatura pode ser alterada em incrementos de 1 °C dentro da gama de 2 °C a cima a 2 °C a baixo da temperatura determinada automaticamente pelo ar condicionado.

(Exemplo: 1 °C mais alta)



(Exemplo: 2 °C mais baixa)



## MODO FRIO/CALOR

- A temperatura pode ser regulada dentro da gama de 18 a 32° C.

**4** Carregue no botão **FAN** para determinar a velocidade desejada da ventoinha.

AUTO SUAVE LENTO RÁPIDO



- No modo SECAR, a velocidade da ventoinha encontra-se ajustada em AUTO e não pode ser alterada.

**5** Para desligar a unidade, carregue novamente no botão **LIGAR/DESLIGAR**.

- A lâmpada vermelha de FUNCIONAMENTO (☐) na unidade apaga.



## REGULAÇÃO DA DIRECÇÃO DO FLUXO DO AR

### Quando usar o seu ar condicionado com sistema múltiplo

Com um ar condicionado de sistema múltiplo, podem ser ligadas múltiplas unidades interiores a uma única unidade exterior. Quando o modo definido for diferente entre as unidades interiores, a(s) unidade(s) interior(es) comandada(s) em último lugar podem não funcionar.

- Quando a(s) unidade(s) interior(es) estiver(em) a funcionar em modo CALOR, a(s) outra(s) unidade(s) não pode(m) funcionar em modo FRIO ou SECAR.
- Quando a(s) unidade(s) interior(es) estiver(em) a funcionar em modo CALOR, a(s) outra(s) unidade(s) não pode(m) funcionar em modo FRIO ou SECAR.

Quando o modo da(s) unidade(s) interior(es) operada(s) em último lugar for(em) diferente(s) da(s) que já está/estão em operação, após alguns segundos, será emitido um longo BIP e o indicador de temperatura no painel de indicações indica " - - " e as lâmpadas FUNCIONAMENTO e TEMPORIZADOR piscam alternadamente. Isto indica que a(s) unidade(s) operada(s) em último lugar não está/estão a funcionar. Nesse caso, altere o modo para o mesmo modo no qual está/estão a operar a(s) outra(s) unidade(s) interior(s).

### SUGESTÕES SOBRE O MODO AUTO

No modo AUTO, a temperatura e o modo são seleccionados automaticamente consoante a temperatura ambiente e a temperatura exterior no momento em que a unidade é ligada.

- Durante o funcionamento, se se alterar a temperatura exterior, as regulações da temperatura deslocar-se-ão automaticamente conforme mostra a tabela.

### Modos e regulações de temperatura

		Temp. exterior (°C)				
		0	10	18	28	34
Temp. interior (°C)	29	Calor (24 °C)	Calor (23 °C)	Secar (Temp. da sala -2°C)	Frio (24 °C)	Frio (25 °C)
	21					Frio (26 °C)
		Calor (22 °C)				

Os valores entre ( ) são temperaturas reguladas

- Quando usar o ar condicionado com multi sistemas, o modo da unidade ligada em primeiro lugar, terá prioridade sobre outra(s) unidade(s) sem referência à tabela acima.

### DIRECÇÃO DO FLUXO VERTICAL DO AR

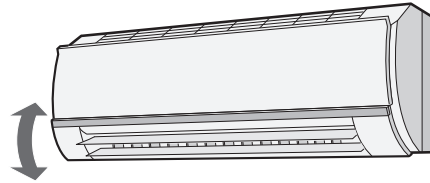

#### 1 Carregue uma vez no botão DIRECCIONAR no controlo remoto.

- O ajuste das persianas verticais varia continuamente.

#### 2 Carregue mais uma vez no botão DIRECCIONAR assim que as persianas reguladoras verticais alcançarem a posição desejada.

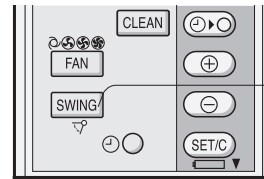

#### NOTA:

- A posição ajustada será memorizada e será automaticamente regulada na mesma posição quando funcionar na próxima vez.

#### Margem de regulação

Modos FRIO e SECAR

Modo CALOR

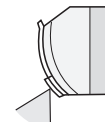
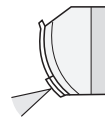

### DIRECÇÃO DO FLUXO HORIZONTAL DO AR

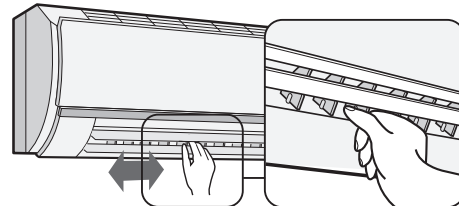

Segure na persiana reguladora horizontal como ilustrado e regule a direcção do fluxo do ar.

#### ATENÇÃO:

Nunca tente ajustar a persiana reguladora vertical manualmente.

- O ajuste manual desta persiana pode mais tarde provocar o mau funcionamento da unidade ao ser comandada por controlo remoto.
- Quando os modos FRIO e SECAR são utilizados por um período prolongado com a persiana reguladora vertical ajustada numa posição muito virada para baixo, pode formar-se água de condensação.

Não regule o ajuste da persiana horizontal demasiadamente para a direita ou esquerda no modo FRIO com a velocidade de ventoinha "SUAVE ( )" durante um longo período de tempo.

Poderá formar-se condensação nas persianas.

## FLUXO DE AR PROGRESSIVO

Prima o botão FLUXO DE AR PROGRESSIVO durante a operação de arrefecimento ou secagem quando não quiser sentir o ar frio. As persianas de ajuste vertical são reguladas obliquamente para cima para enviar o ar frio para o tecto. Carregue no botão durante a operação de aquecimento. As persianas de ajuste vertical são reguladas para baixo para enviar o ar quente para o solo e para o aquecer.

### 1 Durante a operação, prima o botão FLUXO DE AR PROGRESSIVO.

- O controlo remoto mostrará “DC”.

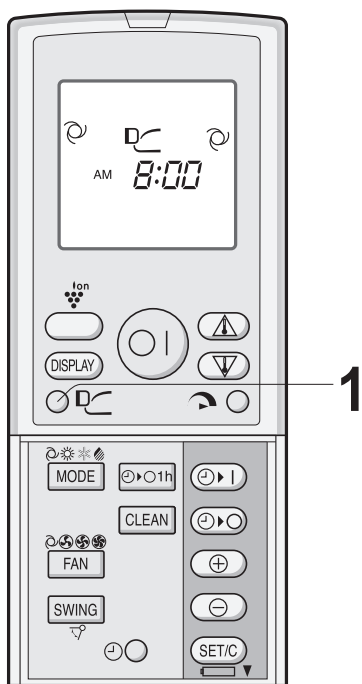

## MODOS DE FUNCIONAMENTO A PLENA FORÇA

Nesta operação, o ar condicionado trabalha em plena força para arrefecer ou aquecer a sala tão rapidamente que a poderá utilizar logo após chegar a casa.

### 1 Para activar o funcionamento de PLENA FORÇA, pressione o botão de PLENA FORÇA durante o funcionamento.

- O controlo remoto mostrará “”.
- O mostrador da temperatura desligar-se-á.
- A lâmpada verde PLENA FORÇA ( ) na unidade iluminar-se-á.

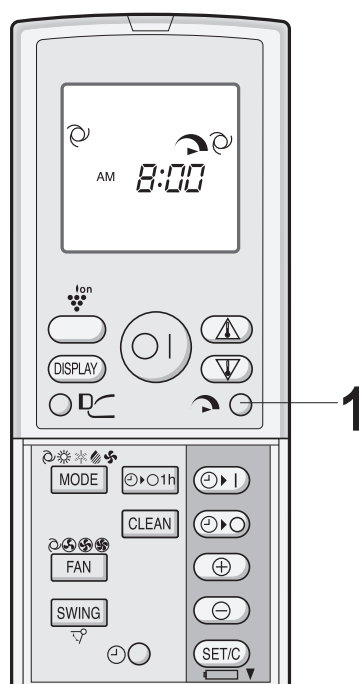

### PARA CANCELAR

Prima novamente o botão FLUXO DE AR PROGRESSIVO.

#### NOTA:

- A operação de FLUXO DE AR PROGRESSIVO é cancelada quando premir o botão PLENA FORÇA enquanto estiver activado o fluxo de ar progressivo.
- Se quiser a operação FLUXO DE AR PROGRESSIVO em modo PLENA FORÇA, prima o botão FLUXO DE AR PROGRESSIVO durante a operação em PLENA FORÇA.

### PARA CANCELAR

Pressione de novo o botão de PLENA FORÇA.

- O funcionamento de PLENA FORÇA também será cancelado quando for mudado o modo de funcionamento ou quando a unidade for desligada.
- A lâmpada verde PLENA FORÇA ( ) da unidade apaga-se.

#### NOTA:

- Não é possível regular a temperatura nem a velocidade da ventoinha durante a operação em PLENA FORÇA.

## FUNCIONAMENTO DO PLASMACLUSTER

O gerador de iões Plasmacluster dentro do ar condicionado libertará iões Plasmacluster positivos e negativos para dentro da sala. Aproximadamente o mesmo número de iões positivos e negativos libertados reduzem os fungos no ar.

### 1 Durante a operação, prima o botão PLASMACLUSTER.

- O controlo remoto mostrará “”.
- A lâmpada azul PLASMACLUSTER da unidade iluminar-se-á.

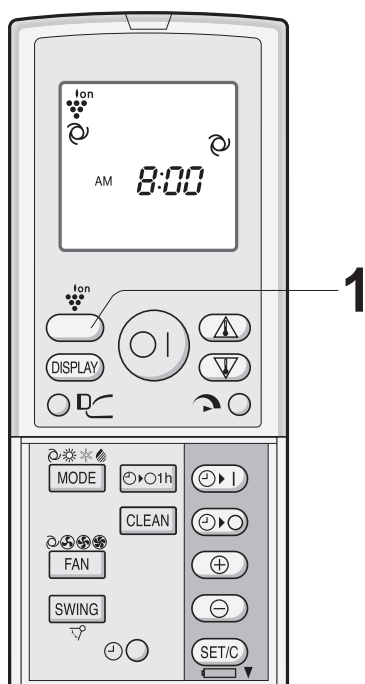

### PARA CANCELAR

Pressione de novo o botão PLASMACLUSTER.

- A lâmpada PLASMACLUSTER da unidade apaga.

### NOTA:

- A utilização da operação PLASMACLUSTER será memorizada e será activada na próxima vez que ligar o ar condicionado.
- Para desligar a lâmpada PLASMACLUSTER, prima o botão DISPLAY.
- Para executar a operação PLASMACLUSTER sem a acompanhar do modo calor, frio ou secar, prima o botão PLASMACLUSTER enquanto a unidade não estiver a funcionar. O símbolo de modo do controlo remoto apagará e a velocidade da ventoinha não pode ser regulada em AUTO.

## OPERAÇÃO DE AUTO LIMPEZA

A operação AUTO LIMPEZA reduz o crescimento de fungos de bolor com iões Plasmacluster, e seca o interior da unidade de ar condicionado. Utilize a operação nas mudanças de estação. Fungos de mofo já desenvolvidos não podem ser eliminados por esta operação.

### 1 Prima o botão AUTO LIMPEZA enquanto a unidade não estiver a funcionar.

- No mostrador do controlo remoto aparece “”.
- A lâmpada azul PLASMACLUSTER iluminar-se-á na unidade.
- A unidade pára ao fim de quarenta minutos.
- O tempo de operação remanescente será indicado no INDICADOR DE TEMPERATURA da unidade interior em contagem decrescente de minutos.

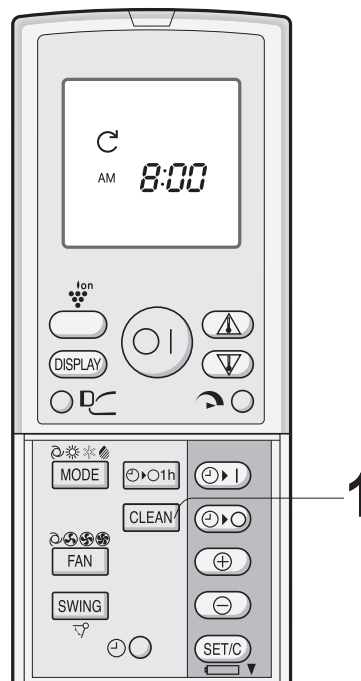

### PARA CANCELAR

Prima o botão AUTO LIMPEZA.

Alternativamente, desligue a unidade pressionando o botão de LIGAR/DÉSLIGAR.

- A lâmpada azul PLASMACLUSTER da unidade apaga.

### NOTA:

- Não pode definir a temperatura, velocidade da ventoinha, direcção do fluxo de ar ou regulação do temporizador durante a operação de AUTO LIMPEZA.

## TEMPORIZADOR DE UMA HORA

Se o TEMPORIZADOR DE UMA HORA for activado, a unidade desligará automaticamente ao fim de uma hora.

### 1 Carregue no botão TEMPORIZADOR DE UMA HORA.

- No mostrador do controlo remoto aparece "1h".
- A lâmpada laranja de TEMPORIZADOR (⊕) na unidade iluminar-se-á.
- A unidade pára ao fim de uma hora.

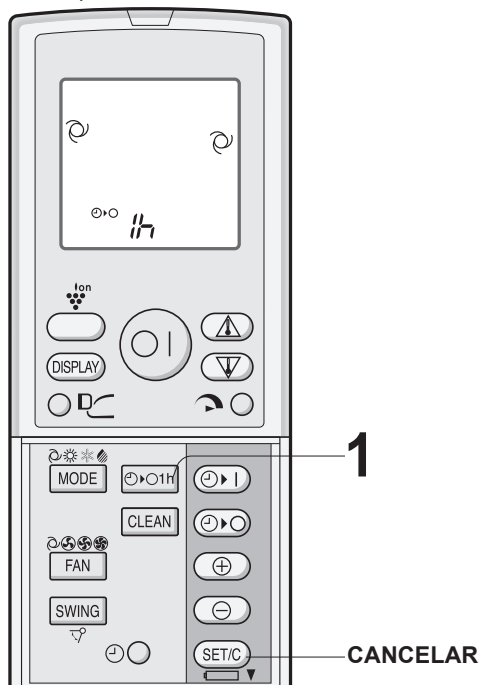

### PARA CANCELAR

Pressione o botão CANCELAR TEMPORIZADOR (ACT/C).

- A lâmpada laranja de TEMPORIZADOR (⊕) na unidade desliga

Alternativamente, desligue a unidade pressionando o botão de LIGAR/DESLIGAR.

- A lâmpada vermelha de FUNCIONAMENTO (☑) e a lâmpada laranja de TEMPORIZADOR (⊕) desligar-se-á na unidade.

### NOTA:

- O funcionamento do TEMPORIZADOR DE UMA HORA tem prioridade sobre o funcionamento LIGAR POR TEMPORIZADOR e DESLIGAR POR TEMPORIZADOR.
- Se for regulado o TEMPORIZADOR DE UMA HORA enquanto a unidade não estiver a funcionar, a unidade não funcionará durante uma hora nas condições previamente reguladas.
- Se desejar fazer funcionar a unidade durante uma outra hora antes de activar TEMPORIZADOR DE UMA HORA, pressione de novo o botão TEMPORIZADOR DE UMA HORA durante o funcionamento.
- Se estiverem ajustados LIGAR POR TEMPORIZADOR e/ou DESLIGAR POR TEMPORIZADOR, o botão CANCELAR TEMPORIZADOR cancela todos os ajustamentos.

## FUNCIONAMENTO COM TEMPORIZADOR

### DESLIGAR POR TEMPORIZADOR

1 Carregue no botão DESLIGAR POR TEMPORIZADOR (⊕).

2 O indicador DESLIGAR POR TEMPORIZADOR fica intermitente; prima os botões AVANÇAR ou RECUAR A HORA para acertar a hora.

(A hora pode ser regulada em passos de 10 minutos.)

3 Aponte o controlo remoto para a janela receptora da unidade e carregue no botão ACTIVAR TEMPORIZADOR (ACT/C).

- A lâmpada laranja de TEMPORIZADOR (⊕) na unidade acende.
- Ouvir-se-á um som quando a unidade receber o sinal.

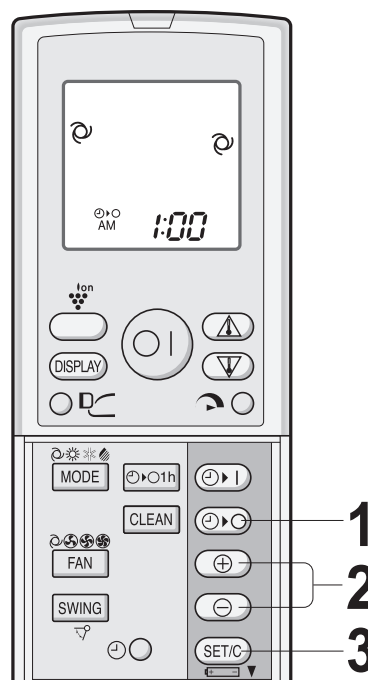

### SUGESTÕES SOBRE DESLIGAR POR TEMPORIZADOR

Quando está activo o modo de funcionamento DESLIGAR POR TEMPORIZADOR a temperatura da sala é regulada automaticamente para evitar que a sala fique demasiado quente ou demasiado frio enquanto você está a dormir. (Função automática nocturna)

#### MODO FRIO/SECAR:

- Uma hora depois do temporizador ter começado a funcionar, a temperatura sobe 1° C para além da temperatura regulada.

#### MODO CALOR:

- Uma hora depois de o temporizador ter começado a funcionar, a temperatura passa 3° C abaixo da temperatura regulada.

Antes de acertar o temporizador, verifique primeiro se a hora do relógio está certa.

## **LIGAR POR TEMPORIZADOR**

**1** Carregue no botão LIGAR POR TEMPORIZADOR (⏸ |).

**2** O indicador LIGAR POR TEMPORIZADOR fica intermitente; prima os botões AVANÇAR ou RECUAR A HORA para definir a hora desejada.

(A hora pode ser regulada em passos de 10 minutos.)

**3** Aponte o controlo remoto para a janela receptora da unidade e carregue no botão ACTIVAR TEMPORIZADOR (ACT/C).

- A lâmpada laranja de TEMPORIZADOR (⏸) na unidade acender-se-á.
- Ouvir-se-á um som quando a unidade receber o sinal.

**4** Escolha a condição de funcionamento.



### **NOTA:**

- A unidade ligar-se-á antes da hora pré-definida para assim possibilitar que a temperatura desejada no quarto seja realmente alcançada na hora programada. (Função de acordar)

## **PARA CANCELAR O MODO TEMPORIZADOR**

Pressione o botão CANCELAR TEMPORIZADOR (ACT/C).

- A lâmpada laranja de TEMPORIZADOR (⏸) desligar-se-á na unidade.
- No controlo remoto é visualizada a hora actual.

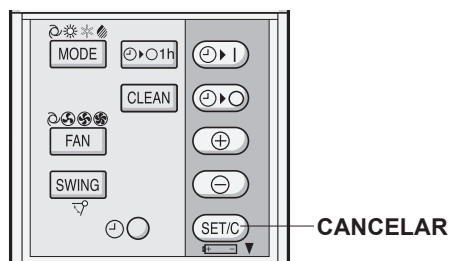

### **NOTA:**

- De qualquer modo se o LIGAR POR TEMPORIZADOR, DESLIGAR POR TEMPORIZADOR e TEMPORIZADOR DE UMA HORA estiver activado, o botão de CANCELAR TEMPORIZADOR cancela todos os ajustamentos.

## **PARA MODIFICAR A HORA**

Primeiro cancele o TEMPORIZADOR e, a seguir, volte a activá-lo.

## **UTILIZAÇÃO COMBINADA LIGAR E DESLIGAR POR TEMPORIZADORES**

Pode-se combinar a utilização dos temporizadores LIGAR e DESLIGAR.

### **Exemplo:**

Parar o funcionamento às 11:00 da noite e retomar o funcionamento de modo a obter a temperatura desejada no quarto às 7:00 da manhã.

**1** Regule, estando o aparelho em funcionamento, DESLIGAR POR TEMPORIZADOR para as 11:00 da noite.

**2** Regule LIGAR POR TEMPORIZADOR para as 7:00 da manhã.

As setas (▼ ou ▲) entre o indicador LIGAR POR TEMPORIZADOR e o indicador DESLIGAR POR TEMPORIZADOR mostram qual será o primeiro temporizador a ser activado.



### **NOTA:**

- Não pode programar o LIGAR POR TEMPORIZADOR e o DESLIGAR POR TEMPORIZADOR para operar a unidade a diferentes temperaturas ou outras regulações.
- Qualquer um dos temporizadores pode ser programado com prioridade em relação ao outro.

## SUGESTÕES ACERCA DO PAINEL INDICADOR

O painel indicador mudará, da seguinte maneira, de cada vez que premir o botão DISPLAY.

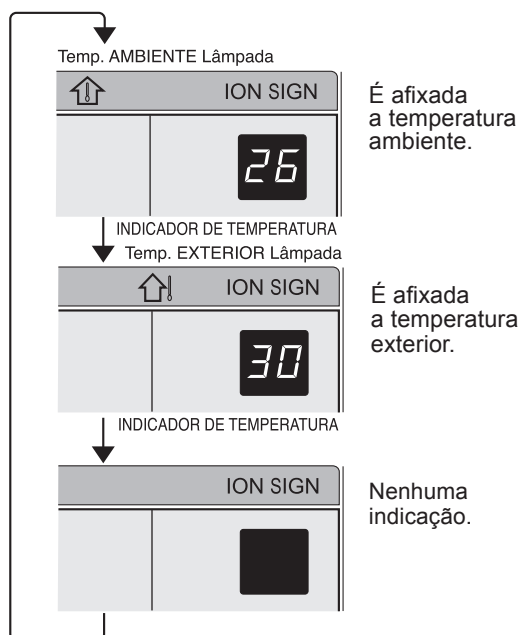
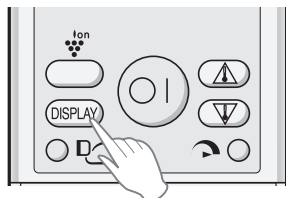

### NOTAS:

- As temperaturas indicadas são aproximações grosseiras e poderão divergir das temperaturas reais.
- Margem de apresentação de temperatura  
Temperatura da sala: 0° C ~ 40° C ( L é afixado quando inferior a 0° C e H , quando superior a 40°C)  
Temperatura exterior: - 9° C ~ 45° C ( L é afixado quando inferior a - 9° C e H , quando superior a 45° C)
- -- é apresentado durante os primeiros cerca de 0~120 segundos de operação enquanto as temperaturas estão a ser detectadas.
- Durante a operação AUTO LIMPEZA, o painel de indicações apresenta o tempo de operação restante. As temperaturas da sala e exterior não serão apresentadas mesmo se premir o botão DISPLAY.

### Utilização única

- Apenas a temperatura da sala pode ser apresentada durante 5 segundos enquanto a unidade não estiver em funcionamento.

### Utilização múltipla

- -- é apresentada durante 5 segundos enquanto a unidade não estiver em funcionamento.

## MANUTENÇÃO

Antes de efectuar qualquer trabalho de manutenção no aparelho, assegure-se de que a ficha do cabo de alimentação de rede foi retirada da tomada ou desligue o disjuntor do circuito de corrente.

### LIMPEZA DOS FILTROS

Os filtros de ar devem ser limpos de duas em duas semanas.

#### 1 Desligue a unidade.

#### 2 Retire os filtros.

- 1 Levante o painel de abrir.
- 2 Empurre os filtros ligeiramente para cima a fim de os desencaixar.
- 3 Puxe os filtros de ar para baixo a fim de os poder tirar.

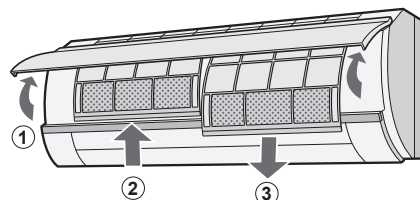

#### 3 Retire os filtros purificadores de ar dos filtros de ar.

#### 4 Limpe os filtros.

Use um aspirador para retirar o pó. Se os filtros estiverem sujos, lave-os com água morna e um detergente suave. Seque os filtros à sombra antes de os voltar a instalar.

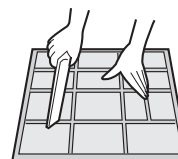

#### 5 Reinstale os filtros purificadores de ar.

#### 6 Reinstale os filtros.

- 1 Recoloque os filtros na posição inicial.
- 2 Feche o painel de abrir.
- 3 Empurre com força para o engatar devidamente no seu lugar.

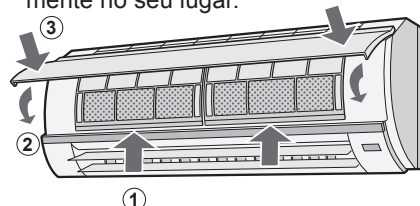

### LIMPEZA DA UNIDADE E DO CONTROLO REMOTO

- Limpe-os com um pano macio.
- Não os salpique ou molhe directamente com água. Isso poderá causar choque eléctrico ou danos do equipamento.
- Não use água quente, diluente, pós abrasivos ou solventes fortes.

## NOTAS SUPLEMENTARES SOBRE FUNCIONAMENTO

### MANUTENÇÃO APÓS A ÉPOCA DE AR CONDICIONADO

- 1 Opere a unidade em operação de AUTO LIMPEZA para permitir que o mecanismo seque completamente.
- 2 Interrompa o funcionamento e desligue a unidade. Desligue o disjuntor de corrente se tiver um exclusivamente para o ar condicionado.
- 3 Limpe os filtros e, a seguir, volte a instalá-los.

### MANUTENÇÃO ANTES DE ÉPOCA DE AR CONDICIONADO

- 1 Assegure-se de que os filtros de ar não estão sujos.
- 2 Assegure-se de que não está nada a obstruir a entrada e a saída de ar do aparelho.

### MUDAR O FILTRO PURIFICADOR DE AR

Os filtros deverão ser mudados ao fim de todos os 3 ~ 6 meses.

- 1 Remova os filtros de ar.
- 2 Mude os filtros purificadores de ar.
  - 1 Retire os filtros purificadores de ar dos filtros de ar.
  - 2 Instale os novos filtros purificadores de ar sob os batentes do filtro localizados nos filtros de ar.

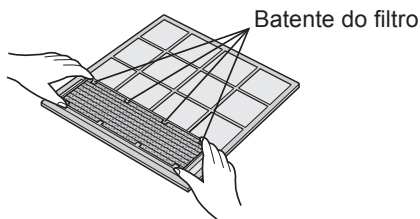

- 3 Reinstale os filtros de ar.

#### NOTA:

- Os filtros purificadores de ar sujos não podem ser lavados para reutilização. Filtros novos estão disponíveis no seu revendedor mais próximo.

Filtro de substituição: Tipo AZ-F920F

#### Eliminação dos filtros

Elimine os filtros substituídos de acordo com as leis e regras locais.

Materiais do filtro PURIFICADOR DE AR

Filtro: Polipropileno

Moldura: Poliester

### GAMA DE TEMPERATURA DE SERVIÇO

		TEMP. INTERIOR	TEMP. EXTERIOR
ARREFECIMENTO	limite superior	32 °C	46 °C (Utilização única) 43 °C (Utilização múltipla)
	limite inferior	21 °C	-10 °C (Utilização única) 21 °C (Utilização múltipla)
AQUECIMENTO	limite superior	27 °C	24 °C
	limite inferior	-	-15 °C

- O dispositivo de protecção instalado pode impedir o funcionamento da unidade ao ser usada fora desta gama.
- Se o ar tiver uma humidade superior a 80 % pode formar-se condensação na saída de ar se a unidade for usada constantemente no modo FRIO ou SECAR.

### AO OCORRER UMA FALTA DE CORRENTE

Este ar condicionado tem uma função de memória para o caso de haver uma falta de corrente. Depois de a corrente voltar, a unidade é automaticamente reiniciada com as mesmas regulações que estavam activas antes da falta de corrente, excepto as regulações do temporizador. Se os temporizadores estiverem activados, têm de ser reactivados depois de a corrente ter voltado.

### FUNÇÃO DE PRÉ-AQUECIMENTO

No modo de funcionamento CALOR, a ventoinha interior pode não ligar por dois a cinco minutos depois da unidade ser ligada, a fim de evitar a circulação de ar frio.

### FUNÇÃO DE DESCONGELAÇÃO

- Se durante o funcionamento em CALOR se formar gelo no permutador térmico dentro da unidade exterior, um descongelador automático gera calor por cinco a dez minutos afim de remover esse gelo. Durante o processo da descongelação, as ventoinhas exterior e interior, deixam de funcionar.
- Depois da descongelação estar terminada, a unidade retoma automaticamente o funcionamento no modo CALOR.

### EFICÁCIA DO AQUECIMENTO

- A unidade dispõe de uma bomba de calor que puxa o calor do ar exterior e liberta-o para o interior. Por consequência, a eficácia do aquecimento depende em grande parte da temperatura do ar exterior.
- Se a temperatura exterior for muito baixa, diminui a eficácia do aquecimento, demorando algum tempo a aquecer o espaço a climatizar.
- Demora algum tempo até o aparelho aquecer e, por sua vez, aquecer a sala, dado que esta unidade funciona com um sistema de circulação de ar forçado.

## ANTES DE SOLICITAR ASSISTÊNCIA

**As condições de funcionamento seguidamente descritas não denunciam avarias do equipamento.**

### UNIDADE NÃO FUNCIONA

A unidade não funcionará se for ligada imediatamente após ter sido desligada. A unidade não funcionará imediatamente após o modo de funcionamento ter sido alterado. Esta característica é para proteger o mecanismo interno. Espere 3 minutos até colocar a unidade em funcionamento.

### NÃO SAI AR QUENTE DA UNIDADE

A unidade está na fase de pré-aquecimento ou de descongelação.

### ODORES

Odores de carpetes e móveis que penetrem no aparelho poderão ser emitidos pelo aparelho.

### RUÍDO A ESTALAR

A unidade poderá produzir um ruído a estalar. Este som é gerado pela fricção do painel frontal e outros componentes a dilatarem-se ou a unirem-se devido à mudança de temperatura.

### É EMITIDO UM ZUMBIDO BAIXO

Este é o som emitido quando a unidade está a gerar íões Plasmacluster.

### RUÍDO SIBILANTE

O ruído suave e sibilante que se ouve é o ruído do agente de refrigeração a correr dentro da unidade.

### VAPOR DE ÁGUA

- No modo de funcionamento FRIO e SECAR, pode-se verificar por vezes a existência de vapor de água na saída de ar devido à diferença de temperatura entre o ar interior da sala e o ar descarregado pela unidade.
- No modo de funcionamento CALOR, pode sair vapor de água da unidade exterior durante a descongelação.

### A UNIDADE EXTERIOR NÃO PÁRA

Após parar o funcionamento, a unidade exterior continuará a rodar a sua ventoinha durante cerca de um minuto para arrefecer a unidade.

### ODOR EMITIDO PELA SAÍDA DE AR DO PLASMA-CLUSTER

Este é um cheiro a ozono gerado a partir do gerador de íões Plasmacluster. A concentração do ozono é muito baixa, não tendo qualquer efeito adverso sobre a sua saúde. O ozono libertado para o ar decompõe-se rapidamente, e a sua densidade na sala não aumentará.

**Quando usar o seu ar condicionado com múltiplos sistemas**

### A UNIDADE INTERIOR AQUECE MESMO QUANDO INACTIVA

Tal acontece porque o refrigerante também flui através das tubagens da unidade interior inactiva quando a outra unidade é operada em modo CALOR.

### A UNIDADE INTERIOR AQUECE MESMO QUANDO NÃO DECORRER A OPERAÇÃO DE AQUECIMENTO

Quando o botão PLASMA-CLUSTER é premido enquanto o aparelho não estiver a funcionar, a operação PLASMA-CLUSTER será executada sem acompanhar o modo de ar condicionado (p.ex. AQUECIMENTO ou ARREFECIMENTO). Nesta altura, poderá notar a saída de ar quente da unidade se estiver a ser executado o AQUECIMENTO com outras unidades em outras salas. A ventoinha interior diminuirá sua velocidade de rotação e LIGARÁ e DESLIGARÁ dependendo da temperatura da sala.

### A UNIDADE NÃO FUNCIONA NO MODO PRETENDIDO

- Quando uma unidade interior estiver a funcionar em modo FRIO ou SECAR, a outra unidade não pode funcionar em modo CALOR. (Após alguns segundos, será emitido um longo BIP, e o indicador de temperatura no painel de indicações apresentará " - - " e as lâmpadas de FUNCIONAMENTO e de TEMPORIZADOR piscam alternadamente.)
- Quando uma unidade interior estiver a funcionar em modo CALOR, a outra unidade não pode funcionar em modo FRIO nem SECAR. (Após alguns segundos, será emitido um longo BIP, e o indicador de temperatura no painel de indicações apresentará " - - " e as lâmpadas de FUNCIONAMENTO e de TEMPORIZADOR piscam alternadamente.)

### A UNIDADE NÃO LANÇA AR (operação PLASMA-CLUSTER não acompanhada do modo ar condicionado, operação AUTO LIMPEZA)

A(s) outra(s) unidade(s) está/estão a descongelar.

**Se o aparelho parecer estar a funcionar mal, verifique os pontos seguidamente referidos antes de solicitar assistência técnica.**

### SE A UNIDADE NÃO FUNCIONA

Verifique se o disjuntor de corrente actuou ou se o fusível se fundiu.

### SE A UNIDADE NÃO ARREFECER (OU AQUECER) A SALA DEVIDAMENTE

- Controle os filtros. Se estiverem sujos, limpe-os.
- Controle a unidade exterior para verificar se não está alguma coisa a obstruir a entrada ou a saída de ar.
- Verifique se o termostato está devidamente regulado.
- Assegure-se de que as janelas e as portas estão bem fechadas.
- Havendo muitas pessoas na sala, pode acontecer que a temperatura desejada não seja alcançada.
- Verifique se estão quaisquer aparelhos que produzem calor a funcionar na sala.

### SE A UNIDADE NÃO RECEBER O SINAL DO CONTROLO REMOTO

- Verifique se as pilhas do controlo remoto estão descarregadas ou fracas.
- Tente emitir novamente o sinal com o controlo remoto a apontar devidamente na direcção da janela receptora do aparelho.
- Verifique se as pilhas do controlo remoto estão colocadas com a polaridade correcta.

**Solicite assistência quando o INDICADOR DE TEMPERATURA no painel indicador estiver a piscar.**



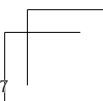
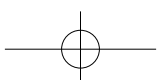
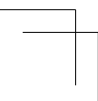
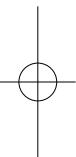
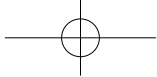
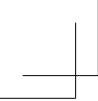

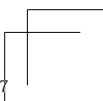
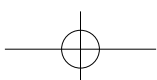
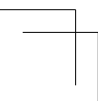
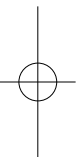
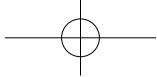
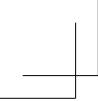

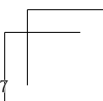
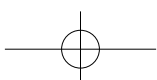
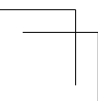
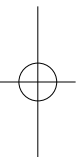
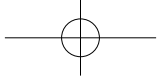
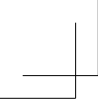

**SHARP**<sup>®</sup>

**SHARP ELECTRONICS (Europe) GmbH**  
Sonninstraße 3, D-20097 Hamburg

SHARP CORPORATION

Printed in China  
TINSEA556JBRZ 10G- (CN) ②