

SHARP

CE



SJ-TD691S

SJ-TD591S
SJ-TD641S
SJ-TD691S

GB	REFRIGERATOR-FREEZER OPERATION MANUAL 2	• Household use only • Free standing type
E	FRIGORIFICO-CONGELADOR MANUAL DE MANEJO 7	• Sólo para uso doméstico • De estructura independiente
I	FRIGORIFERO-FREEZER MANUALE DI ISTRUZIONI 12	• Solo per uso domestico • Libera installazione
F	REFRIGERATEUR-CONGELATEUR MODE D'EMPLOI 17	• Usage domestique • Produit pose libre
P	FRIGORÍFICO-CONGELADOR FUNCIONAMENTO MANUAL 22	• Apenas para uso doméstico • Tipo isolado
GR	ΨΥΓΕΙΟ - ΚΑΤΑΨΥΚΤΗΣ ΕΓΧΕΙΡΊΔΙΟ ΛΕΙΤΟΥΡΓΙΚΉΝ ΟΔΗΓΊΩΝ .. 27	• Οικιακή χρήση μόνο • Μη σταθερού τύπου
D	KÜHLSCHRANK MIT TIEFKÜHLFACH BEDIENUNGSANLEITUNG 32	• Nur für den Haushaltsgebrauch • Freistehender Typ
NL	KOELKAST-VRIEZER GEBRUIKSAANWIJZING 37	• Enkel voor huishoudelijk gebruik • Vrijstaand type
PL	CHŁODZIARKO - ZAMRAŻARKA INSTRUKCJA OBSŁUGI 42	• Tylko do użytku domowego • Typ wolnostojący
H	HŰTŐSZEKRENY-FAGYASZTÓ HASZNÁLATI UTASÍTÁS 47	• Kizárólag háztartási használatra • Szabadon álló típus
RO	FRIGIDER-CONGELATOR MANUAL DE UTILIZARE 52	• Doar pentru uz casnic • Tip stabil neancorat
CZ	CHLADNIČKA-MRAZÁK NÁVOD K OBSLUZE 57	• Pouze pro použití v domácnostech • Volně stojící provedení
SK	CHLADNIČKA-MRAZNIČKA NÁVOD NA OBSLUHU 62	• Len na používanie v domácnosti • Voľne stojací typ
LT	ŠALDYTUVAS - ŠALDIKLIS EKSPLOATAVIMO INSTRUKCIJA 67	• Tik namų ūkio naudojimui • Laisvai pastatomas
LV	LEDUSSKAPIS – Saldētājkaamera ROKASGRĀMATA 72	• Tikai izmantošanai mājāsaiņniecībās • Brīvi novietojams tips
EST	KÜLMIK-SÜGAVKÜLMIK KASUTUSJUHEND 77	• Ainult majapidamises kasutamiseks • Eraldi seisvat tüüpi
SLO	HLADILNIK-ZAMRZOVALNIK PRIROČNIK Z NAVODILI ZA DELOVANJE .. 82	• Le za gospodinjsko uporabo • Samostojna postavitev
UA	ХОЛОДИЛЬНИК-МОРОЗИЛЬНИК ІНСТРУКЦІЯ З ЕКСПЛУАТАЦІЇ 87	• Призначений лише для домашнього користування • Вільнoстоячий тип
BG	ХЛАДИЛНИК – ФРИЗЕР РЪКОВОДСТВО ЗА РАБОТА 92	• Да све използва само за домакински цели • Свободно (отделно) стоящ тип

Thank you very much for buying this SHARP product. Before using your SHARP refrigerator, please read this operation manual to ensure that you gain the maximum benefit from it.

WARNING

- This refrigerator contains flammable refrigerant (R600a: isobutane) and insulation blowing gas (cyclopentane). Observe the following rules to prevent ignition and explosion.
 - The refrigeration system behind and inside the refrigerator contains refrigerant. Do not allow any sharp objects to come into contact with the refrigeration system.
 - Do not use mechanical devices or other means to accelerate the defrosting process. (This refrigerator has adopted automatic defrosting system.)
 - Do not use electric appliances inside the refrigerator.
 - Use only the specified lamp for the refrigerator compartment.
 - Do not block the openings on the circumference of the refrigerator.
 - If the refrigeration system should get punctured, do not touch the wall outlet and do not use open flames. Open the window and air out the room. Then ask a service agent approved by SHARP for servicing.
 - This refrigerator should be disposed appropriately. Take the refrigerator to a recycling plant for flammable refrigerant and insulation blowing gases.
- Highly volatile and flammable materials such as ether, petrol, propane gas, adhesive agents and pure alcohol etc. are liable to explode. Do not store these materials in the refrigerator.
- Dust deposited on the power plug may cause fire. Wipe it off carefully.
- Do not attempt to change or modify this refrigerator. This may result in fire, electric shock or injury.
- Ensure that the refrigerator presents no danger to children while being stored for disposal. (e.g. remove the magnetic door seals to prevent child entrapment.)

CAUTION

- Do not touch the compressor unit or its peripheral parts, as they become extremely hot during operation and the metal edges may cause injury.
- Do not touch foods or metal containers in the freezer compartment with your wet hands. This may cause frostbite.
- Do not use an extension cord or adapter plug.
- Do not place bottled and canned drinks in the freezer as they may crack when frozen.
- Make sure that the power cord has not been damaged during installation or moving. If the power plug or cord is loose, do not insert the power plug. There is a risk of electric shock or fire.
- Disconnect from the mains electricity supply by removing the mains plug from the electricity supply socket. Do not remove by pulling the mains lead. This may cause electric shock or fire.
- Should the flexible supply cord be damaged, it must be replaced by service agent approved by SHARP as a special cord is required.
- In case of gas leak, ventilate the area by opening a window, etc. Do not touch the refrigerator or the power outlet.
- Do not place objects containing liquid or unsteady objects on top of refrigerator.
- This refrigerator is not intended for use by persons (including children) with reduced physical, sensory or mental capabilities, or lack of experience and knowledge, unless they have been given supervision or instruction concerning use of the refrigerator by a person responsible for their safety. Young children should be supervised to ensure that they do not play with the refrigerator.

Information on Disposal for Users (private households)



Attention:

Your product is marked with this symbol. It means that used electrical and electronic products should not be mixed with general household waste. There is a separate collection system for these products.

1. In the European Union

Attention: If you want to dispose of this equipment, please do not use the ordinary dust bin! Used electrical and electronic equipment must be treated separately and in accordance with legislation that requires proper treatment, recovery and recycling of used electrical and electronic equipment.

Following the implementation by member states private households within the EU states may return their used electrical and electronic equipment to designated collection facilities free of charge*. In some countries* your local retailer may also take back your old product free of charge if you purchase a similar new one.

*) Please contact your local authority for further details.

If your used electrical or electronic equipment has batteries or accumulators, please dispose of these separately beforehand according to local requirements.

By disposing of this product correctly you will help ensure that the waste undergoes the necessary treatment, recovery and recycling and thus prevent potential negative effects on the environment and human health which could otherwise arise due to inappropriate waste handling.

2. In other Countries outside the EU

If you wish to discard this product, please contact your local authorities and ask for the correct method of disposal.

For Switzerland: Used electrical or electronic equipment can be returned free of charge to the dealer, even if you don't purchase a new product. Further collection facilities are listed on the homepage of www.swico.ch or www.sens.ch.

INSTALLATION

WARNING

- Do not install the refrigerator in a damp or wet location as this may cause damage to the insulation and a leak. Condensation may also build on the outer cabinet and cause rust.

- Keep adequate ventilation space around the refrigerator.
 - The figure shows the minimum required space for installing the refrigerator. It differs from the space in the measurement condition of the amount of power consumption.
 - It is possible to use the refrigerator with a less amount of power consumption by keeping greater space.
 - If using the refrigerator in the space below dimension of the figure, it may cause the temperatures in the unit to rise, loud noise, and failure.

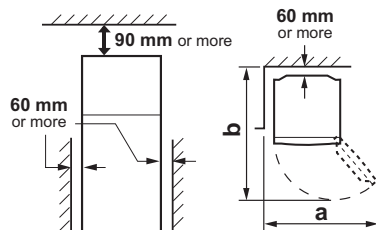

	SJ-TD591S	SJ-TD641S SJ-TD691S
a	1230mm	1400mm
b	1400mm	1500mm

- Using the two front adjustable feet, ensure that the refrigerator is positioned firmly and level on the floor.
- Remove the 2 screws of the cabinet lower part, and use these to fit the foot covers. (supplied inside the refrigerator compartment)

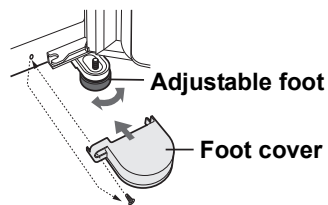

NOTE

- Position your refrigerator so that the plug is accessible.
- Keep your refrigerator out of direct sunlight.
- Do not place next to heat generating appliance.
- Do not place directly on the ground. Provide suitable stand.

When transporting

- Using the casters, it is possible to move back and forth.
- Carry the refrigerator by holding the handles located on the rear and bottom.

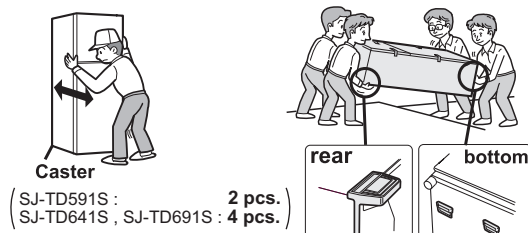

Before using your refrigerator

Clean the inside parts with a cloth soaked in warm water. If soapy water is used, wipe it off thoroughly with water.

INDICATOR OF TEMPERATURE

This refrigerator is provided with an indicator of temperature in the refrigerator compartment to allow you to control the average temperature in the coldest zone.

GB

Coldest zone

The symbol indicates the coldest zone in the refrigerator compartment. (The door pocket positioned at the same height as the symbol isn't the coldest zone.)

Symbol



Checking the temperature in the coldest zone

You can carry out regular checks to ensure the temperature in the coldest zone is correct and, if necessary, adjust the refrigerator temp. control. To maintain a correct temperature inside the appliance, check that the indicator of temperature is always BLUE. If the indicator of temperature turns WHITE, the temperature is too high; in this case, increase the refrigerator temp. control setting and wait for 6 hours before checking the indicator of temperature again.

BLUE

WHITE



Correct setting



Temperature too high, adjust the refrigerator temp. control.

NOTE

- The internal temperature of the refrigerator depends on various factors such as the ambient temperature of the room, the amount of food stored and the frequency of door opening.
- When fresh food has been introduced or the door has been left open for some time, it is normal for the indicator of temperature to turn WHITE.

DESCRIPTION

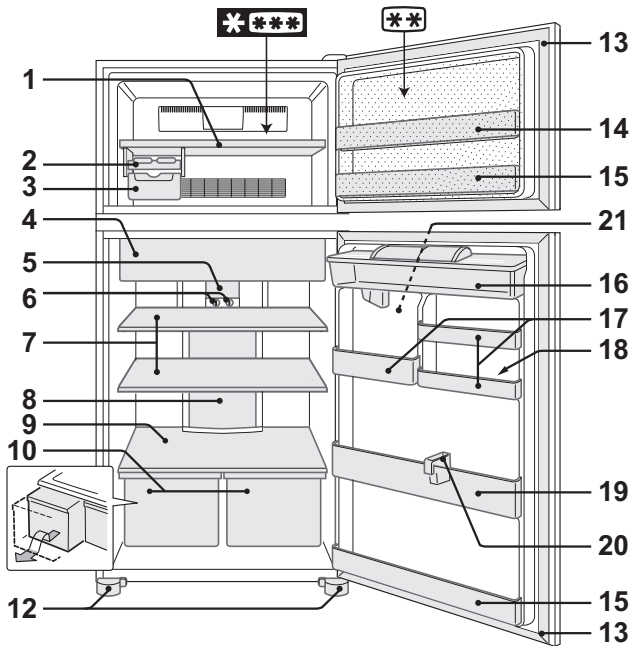

SJ-TD691S

• 2 star section for storing frozen food only.

1. Freezer shelf
2. Ice cube maker

- 1) Do not over fill the Ice cube trays; otherwise the ice cubes will be joined together when frozen.
- 2) When the ice cubes are made, turn the lever clockwise to empty the ice into the Ice cube box.

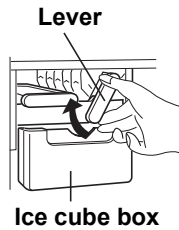

NOTE To prevent damage to the Ice cube box, do not make ice in the Ice cube box or pour oil into it.

3. Ice cube box
4. Fresh case & door
5. Refrigerator light
6. Temp. control knobs

Adjustable by turning each knob.

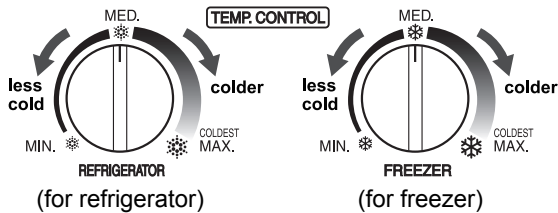

7. Refrigerator shelves (2 pcs.)
8. Hybrid cooling panel (Aluminum panel)
The panel is cooled from the rear, thus indirectly cooling the refrigerator compartment. In this way, food is refrigerated gently, without exposing it to cold air flow.

9. Fruit and vegetable shelf
10. Fruit and vegetable crisper

(SJ-TD591S : 1 pc.
SJ-TD641S , SJ-TD691S : 2 pcs.)

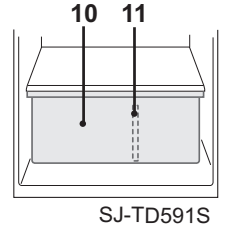

11. Divider
(Only for SJ-TD591S)

12. Adjustable feet & covers (2 pcs.)
13. Magnetic door seals (2 pcs.)
14. Flexible pocket

Tall food items (e.g. pizza box) can be stored by lifting the partition from the bottom of the pocket.

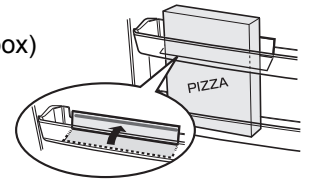

15. Door pockets (2 pcs.)
16. Water tank
17. Utility pockets

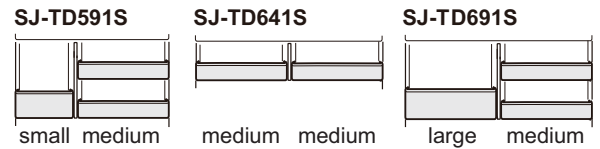

NOTE (Only for SJ-TD691S)

Do not replace the right utility pocket with that of the left, and vice versa.

18. Egg holder
19. Bottle pocket
20. Bottle stopper / Tube stand

Prevents bottles etc. from falling. Stick-type food products can also be stored inside.

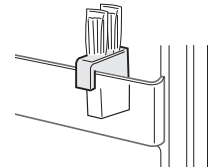

21. Water dispenser
Attach the tray included in the package.

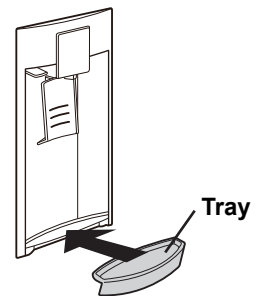

Deodorizing unit

Deodorizing catalyst is installed on the routes of cold air. No operation and cleaning are required.

Defrosting

Defrosting is fully automatic due to a unique energy saving system.

When the compartment light is blown

Contact the service agent approved by SHARP to request a replacement compartment light. The compartment light is not to be removed other than by qualified service personnel.

WATER DISPENSER

How to pour water

WARNING

- Fill with potable water only.

- 1 Open the cap of the water tank, and fill the tank with water.
- 2 Close the cap of the water tank. (If it isn't, water might spill when the door is opened or closed.)

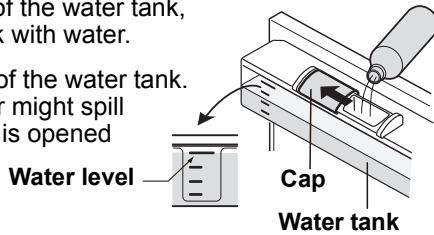

NOTE

- Do not open or close the door roughly. Water may spill from the water tank.
- Do not pour any liquids except for water. If other liquid such as juice is poured in, it might cause a failure. Before pouring hot water into the tank, wait until it gets cold. (Upper temperature limit: approximately 50°C)

How to drink water

- 1 Push the lever with a glass. (Water comes out.)
- 2 Move the glass slowly away from the lever. (The lever returns to the original position, and water stops.)

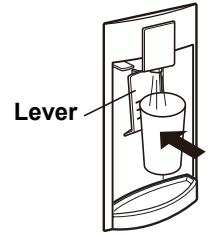

NOTE

- For hygienic reasons, replace the water in the water tank approximately once a week.
- Throw away the water in the tray frequently. If do not, water may overflow.
- If the water dispenser is not used for an extended period of time, clean and dry the water tank thoroughly, and attach it to the original position.

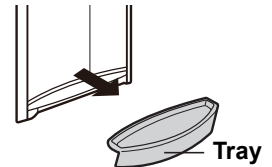

GB

CARE AND CLEANING

WARNING

- Unplug the refrigerator first to prevent electric shock.
- Do not splash water directly on the outer cabinet or the interior. This may lead to rusting and deterioration of the electrical insulation.

IMPORTANT

To prevent cracking on inside surfaces and plastic components, follow these tips.

- Wipe any food oils adhered to plastic components.
- Some household chemicals may cause damage, so use only diluted washing-up liquid (soapy water).
- If undiluted detergent is used or soapy water is not wiped off thoroughly, cracking of plastic parts can result.

- 1 Remove the accessories e.g. shelves from the cabinet and door. Wash them in warm soapy dishwashing water; rinse in clean water and dry. (Only fruit and vegetable shelf is not removable.)
- 2 Clean the inside with a cloth soaked in warm soapy dishwashing water. Then, use cold water to wipe off soapy water.
- 3 Wipe the exterior with a soft cloth each time it is soiled.
- 4 Clean the Magnetic door seal with a toothbrush and warm soapy dishwashing water.

NOTE

- To prevent damage to your refrigerator, do not use heavy duty cleansers or solvents (lacquer, paint, polishing powder, benzene, boiled water, etc.).
- If the power supply is disconnected, please wait for at least 5 minutes before re-connecting power.
- The glass shelves weigh approximately 3 kg each. Hold firmly when removing from the cabinet or carrying.
- Do not drop objects inside the refrigerator or strike the inner wall. This may cause the inner surface to crack.

How to remove the water tank

(Remove it approximately once a month and wash it with water.)

- 1 Push the lever and let out all water in the water tank.
- 2 Remove the pipe cover. Disconnect the both ends of the joint pipe.

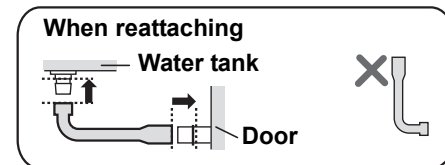
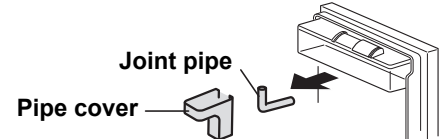

- 3 Remove the water tank from the door.

- 4 Remove the cover and take out the mesh filter.

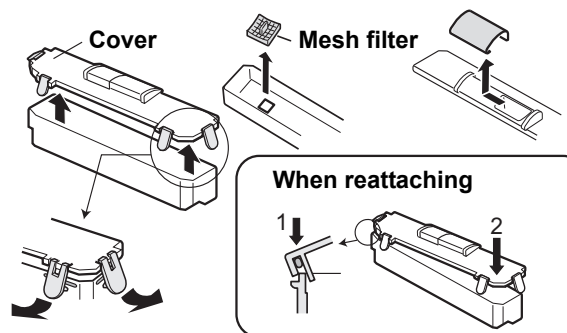

NOTE

Ensure that each parts are reattached. Bad reattaching may cause water leakage.

Switching off your refrigerator

If you switch your refrigerator off when you are going away for an extended period, remove all food, clean the interior thoroughly. Remove the power cord plug from the power socket and leave all doors open.

STORING FOOD

Refrigeration reduces the rate of food spoilage. To maximize the shelf life of perishable food products, ensure that the food is the freshest possible quality. The following is a general guide to help promote longer food storage.

- Ensure all cooked food is wrapped securely or placed in an airtight container.
- To minimize moisture loss, fruit and vegetables should be loosely enclosed in a plastic material e.g. wrap, bags (do not seal) and place in the fruit and vegetable crisper.
- Eggs should be stored in the Egg holder.
- Evenly place the food on the shelves to allow the cooling air to circulate efficiently.
- Hot foods should be cooled before storing. Storing hot foods increases the temperature in the unit and increases the risk of food spoilage.
- Do not block the outlet and inlet of the cool air circulating circuit with foods or containers; otherwise the foods will not be evenly cooled throughout the refrigerator.
- Keep the door securely closed.



For best freezing

- Quality of foods should be fresh.
- Freeze small quantities of food at a time to freeze them quickly.
- Food should be properly stored or covered and the air should be removed to seal tightly.
- Evenly place the food in the freezer.
- Label bags or containers to keep an inventory of freezing food.

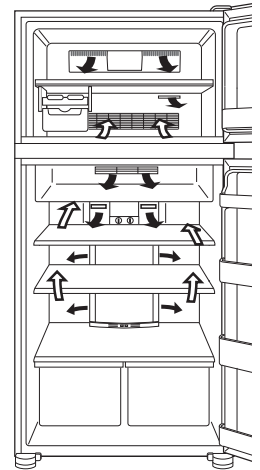

Do not place food directly in front of cold air outlet. This may lead to the food freezing.

BEFORE YOU CALL FOR SERVICE

Before you call for service, check the following points.

Problem	Solution
The outside of a cabinet is hot when touched.	It is normal. The hot pipe is in the cabinet in order to prevent dew generation.
When there is refrigerator noise.	It is normal for the refrigerator to produce the following sounds. <ul style="list-style-type: none"> • Loud noise produced by the compressor when operation starts --- Sound becomes quieter after a while. • Loud noise produced once a day by the compressor --- Operating sound produced immediately after automatic defrost operation. • Sound of flowing fluid (gurgling sound, fizzing sound) --- Sound of refrigerant flowing in pipes (sound may become louder from time to time). • Cracking or crunching sound, squeaking sound --- Sound produced by expansion and contraction of inner walls and internal parts during cooling.
Frosting or dew generation occurs inside or outside the refrigerator.	This may occur in one of the following cases. Use a wet cloth for wiping frost and a dry cloth for wiping dew. <ul style="list-style-type: none"> • When the ambient humidity is high. • When the door is frequently opened and closed. • When foods containing plenty of moisture are stored. (Wrapping is required.)
The foods in the refrigerator compartment freeze.	<ul style="list-style-type: none"> • Is the refrigerator operated for a long time with temp. control set at MAX? • Low ambient temperature may cause placed foods to freeze even if refrigerator temp. control is set to MIN.
It smells in the compartment.	<ul style="list-style-type: none"> • Wrapping is required for the foods with strong smell. • Deodorizing unit cannot remove all of smell.

IF YOU STILL REQUIRE SERVICE

Refer to your nearest service agent approved by SHARP.

Le agradecemos la compra de este producto SHARP. Antes de utilizar su frigorífico SHARP, es recomendable que lea este manual de funcionamiento para asegurarse de que obtiene las máximas ventajas de su nuevo frigorífico.

ADVERTENCIA

- Este frigorífico contiene refrigerante inflamable (R600a: isobutano) y gas explosivo de aislamiento (ciclo pentano). Siga las siguientes reglas para evitar la ignición y explosión.
 - El sistema de refrigeración detrás y delante del frigorífico contiene refrigerante. No permita que ningún objeto puntiagudo toque el sistema de refrigeración.
 - No utilice dispositivos mecánicos u otros medios con el fin de acelerar el proceso de descongelamiento. (Este frigorífico posee un sistema de descongelamiento automático)
 - No utilice dispositivos eléctricos dentro del frigorífico.
 - Utilice sólo la lámpara especificada para el compartimiento del frigorífico.
 - No bloquee las aperturas de alrededor del frigorífico.
 - Si se perfora el sistema de refrigeración, no toque el enchufe de pared y no utilice llamas. Abra la ventana y ventile la habitación. Luego pida el servicio de un agente de servicio aprobado por SHARP.
 - Se debería deshacer de este frigorífico de forma apropiada. Lleve el frigorífico a una planta de reciclaje para refrigerantes inflamables y gases explosivos de aislamiento.
- Los materiales altamente volátiles e inflamables, como por ejemplo, éter, gasolina, gas propano, sustancias adhesivas y alcohol puro, etc. pueden explotar. No meta estos materiales en el frigorífico.
- La acumulación de polvo en el enchufe de la red puede provocar incendios. Límpielo con cuidado.
- No modifique este frigorífico. Únicamente podrán desmontarlo o repararlo técnicos autorizados, ya que de lo contrario podrían producirse descarga eléctrica, incendio o daños personales.
- Asegúrese de que el frigorífico no represente ningún peligro para los niños al ser almacenado para su desecho. (por ejemplo, quite el cierre magnético de la puerta para prevenir que queden atrapados los niños)

PRECAUCIÓN

- No toque la unidad del compresor o sus piezas periféricas ya que pueden volverse muy calientes durante el funcionamiento y los bordes de metal pueden provocar heridas.
- No toque los alimentos o recipientes de metal del compartimiento congelador con las manos mojadas. Esto puede causar quemaduras.
- No utilice un cable de extensión o una clavija adaptadora.
- No coloque las bebidas enbotelladas o enlatadas en el congelador ya que podrían explotar al congelarse.
- Asegúrese de que el cable de alimentación no se haya dañado durante la instalación o el movimiento. Si la clavija o el cable se encuentran flojos, no inserte la clavija. Existe el riesgo de descargas eléctricas o incendios.
- Cuando remueva el enchufe, agarre, no el cable, sino el enchufe. Tirar del cable puede causar choques eléctricos o ignición.
- Si el cordón de envío flexible se daña, debe ser reemplazado por un agente de servicio aprobado por SHARP debido a que se necesita un cordón especial.
- En caso de que haya fugas de gas, ventile el área abriendo una ventana, por ejemplo. No toque el frigorífico ni el enchufe del mismo.
- No coloque contenedores de líquidos u objetos inestables en la parte superior del frigorífico.
- Este frigorífico no ha sido diseñado para ser usado por personas (incluyendo niños) con limitaciones físicas o mentales o sin experiencia o conocimiento, a menos que sean supervisadas o instruidas por una persona responsable de su seguridad. Los niños pequeños deben ser supervisados para asegurar que no jueguen con el mismo.

E

Información sobre eliminación para usuarios particulares



Atención:
Su producto está marcado con este símbolo. Significa que los productos eléctricos y electrónicos usados no deberían mezclarse con los residuos domésticos generales. Existe un sistema de recogida independiente para estos productos.

1. En la Unión Europea

Atención: Si quiere desechar este equipo, ¡por favor no utilice el cubo de la basura habitual! Los equipos eléctricos y electrónicos usados deberían tratarse por separado de acuerdo con la legislación que requiere un tratamiento, una recuperación y un reciclaje adecuados de los equipos eléctricos y electrónicos usados.

Tras la puesta en práctica por parte de los estados miembros, los hogares de particulares dentro de los estados de la Unión Europea pueden devolver sus equipos eléctricos y electrónicos a los centros de recogida designados sin coste alguno *. En algunos países* es posible que también su vendedor local se lleve su viejo producto sin coste alguno si tiene previsto comprar uno nuevo similar.

*) Por favor, póngase en contacto con su autoridad local para obtener más detalles.

Si sus equipos eléctricos o electrónicos usados tienen pilas o acumuladores, por favor deséchelos por separado con antelación según los requisitos locales.

Al desechar este producto correctamente, ayudará a asegurar que los residuos reciban el tratamiento, la recuperación y el reciclaje necesarios, previniendo de esta forma posibles efectos negativos en el medio ambiente y la salud humana que de otra forma podrían producirse debido a una manipulación de residuos inapropiada.

2. En otros países fuera de la Unión Europea

Si desea desechar este producto, por favor póngase en contacto con las autoridades locales y pregunte por el método de eliminación correcto.

Para Suiza: Los equipos eléctricos o electrónicos pueden devolverse al vendedor sin coste alguno, incluso si no compra ningún nuevo producto. Se puede encontrar una lista de otros centros de recogida en la página principal de www.swico.ch o www.sens.ch.

INSTALACION

ADVERTENCIA

- No instale este frigorífico en un sitio húmedo o mojado ya que puede deteriorarse el aislante eléctrico y se pueden producir descargas eléctricas. Además, se puede formar condensado en el exterior del frigorífico.

- 1 Mantenga un espacio de ventilación adecuado alrededor del frigorífico.
 - La figura muestra el espacio mínimo requerido para la instalación del frigorífico. Difiere del espacio en la condición de medición de la cantidad de consumo de energía.
 - Es posible utilizar el frigorífico con un menor consumo de energía eléctrica manteniendo un espacio mayor.
 - Si utiliza un espacio para el frigorífico por debajo del tamaño de la figura, podría ocasionar que la temperatura en la unidad se eleve, ruido y fallos.

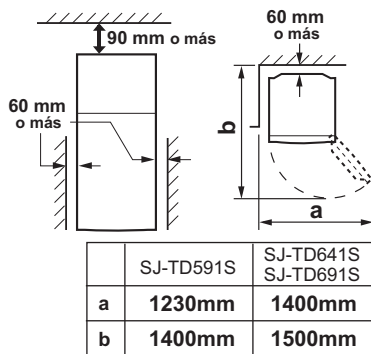

- 2 Utilizando las dos patas frontales ajustables, asegúrese de que el frigorífico quede firmemente colocado y nivelado en el suelo.
- 3 Quite los 2 tornillos de la parte inferior del frigorífico, y utilícelos para colocar la cubierta de protección inferior (situada dentro del compartimento del frigorífico)

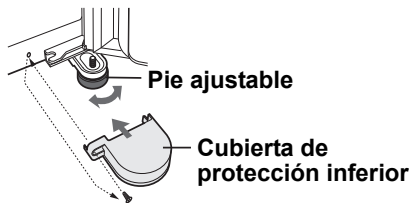

NOTAS

- Coloque el frigorífico de modo que el enchufe sea accesible.
- Mantenga el frigorífico alejado de la luz solar directa.
- No lo coloque junto a aparatos generadores de calor.
- No coloque directamente en el suelo. Coloque un soporte adecuado.

Cuando se transporta

- Utilizando las ruedecillas, es posible moverlo hacia atrás y hacia delante.
- Cargue el frigorífico sosteniéndolo por las manijas localizadas al frente y detrás.

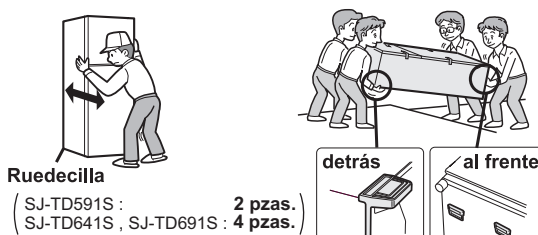

Antes de utilizar el frigorífico

Limpie las partes del interior con un paño humedecido en agua tibia. Si emplea agua con jabón, frótelo bien con agua para que no queden residuos de jabón.

INDICADOR DE TEMPERATURA

Este frigorífico-congelador esta equipado con un indicador de temperatura en el compartimento del frigorífico que permite controlar la temperatura media en la zona más fría.

Zona más fría

El símbolo indica la zona más fría en el compartimento del frigorífico. (El compartimento de la puerta colocada a la misma altura que el símbolo no es la zona más fría).

Símbolo



Comprobación de la temperatura en la zona más fría

Puede llevar a cabo comprobaciones regulares para asegurar que la temperatura en la zona más fría es la correcta, en caso necesario, ajuste el control de temperatura del frigorífico.

Para mantener la temperatura correcta dentro del electrodoméstico, compruebe que el indicador de temperatura esté siempre AZUL. Si el indicador de temperatura se vuelve BLANCO, la temperatura es demasiado alta; en este caso, aumente el ajuste del control de la temperatura del frigorífico y espere 6 horas antes de controlar el indicador de temperatura de nuevo.

AZUL

BLANCO



Ajuste correcto

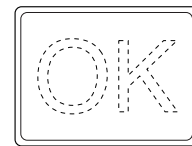

Temperatura demasiado alta, ajuste el control de temperatura del frigorífico.

NOTAS

- La temperatura interna del frigorífico-congelador depende de varios factores tales como la temperatura ambiente de la habitación, la cantidad de alimentos almacenados y la frecuencia con la que se abre la puerta.
- Cuando se introduzcan alimentos frescos o cuando se haya dejado la puerta abierta durante un tiempo, es normal que el indicador de temperatura se vuelva BLANCO.

DESCRIPCION

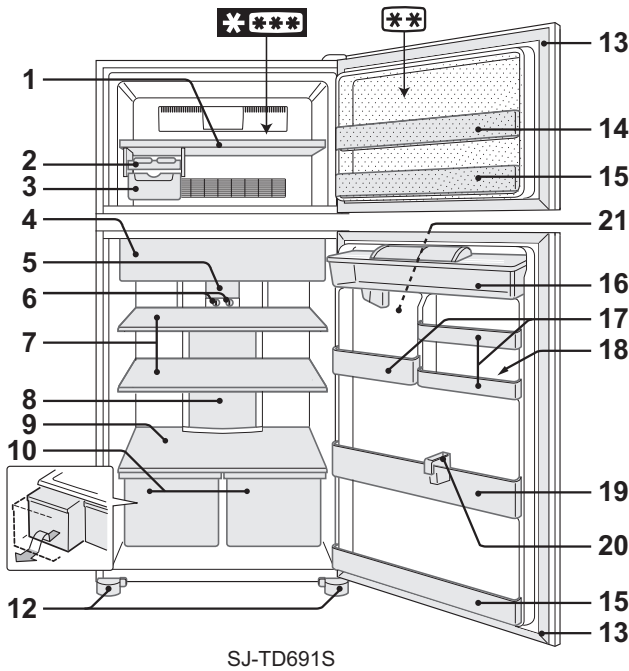

SJ-TD691S

• La sección de 2 estrellas ** para almacenamiento de alimentos congelados únicamente.

1. Estante congelador

2. Dispositivo para hacer cubitos de hielo

- 1) No llene excesivamente las bandejas para cubitos de hielo; de lo contrario los cubitos de hielo quedarían pegados al congelarse.
- 2) Cuando estén hechos los cubitos, gire la palanca en el sentido horario para vaciarlos en la cubitera.

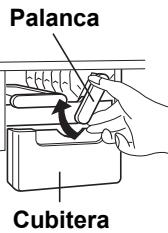

NOTAS No haga hielo con la cubitera ni vierta aceite en ella pues ésta puede agrietarse.

3. Cubitera

4. Compartimiento de frescos & puerta

5. Luz del frigorífico

6. Botones para el control de temp.

Ajustable al girar cada perilla.

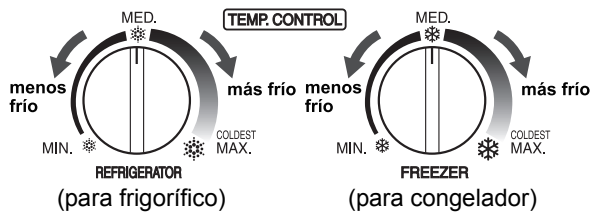

7. Estanterías del frigorífico (2 pzas.)

8. Panel de enfriamiento híbrido (Panel de aluminio)

El panel se enfría por la parte de atrás, enfriando así de forma indirecta el compartimiento refrigerador. De esta forma, los alimentos se congelan suavemente, sin exponerlos a la corriente de aire frío.

9. Estante de frutas y vegetales

10. Cajón para conservar frutas y verduras

(SJ-TD591S : 1 pza.)
(SJ-TD641S , SJ-TD691S : 2 pzas.)

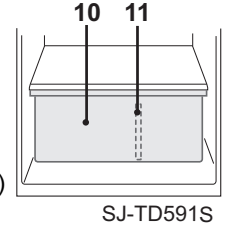

SJ-TD591S

11. Placa del separador

(Sólo para los modelos SJ-TD591S)

12. Pies ajustables & cubiertas (2 pzas.)

13. Cierres magnéticos de la puerta (2 pzas.)

14. Compartimiento flexible

Los artículos de los alimentos grandes (como la caja de pizza) pueden almacenarse levantando la partición desde la parte inferior del compartimiento.

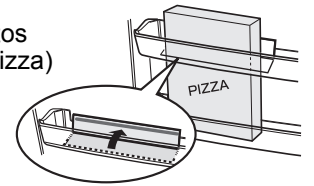

15. Compartimientos de la puerta (2 pzas.)

16. Depósito de agua

17. Compartimientos de usos múltiples

SJ-TD591S

SJ-TD641S

SJ-TD691S

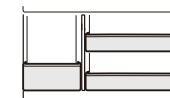

pequeño mediano

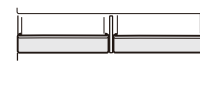

mediano mediano

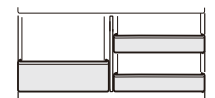

grande mediano

NOTAS (Sólo para los modelos SJ-TD691S)

No cambie la posición derecha del compartimiento de usos múltiples con la del lado izquierdo y viceversa.

18. Huevera

19. Botellero

20. Tope de botellas / Base de tubo

Previene la caída de las botellas. Los productos alimenticios etiquetados pueden ser también almacenados aquí.

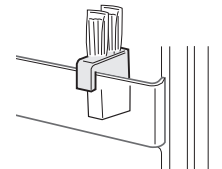

21. Dispensador de agua

Coloque la bandeja incluida en el paquete.

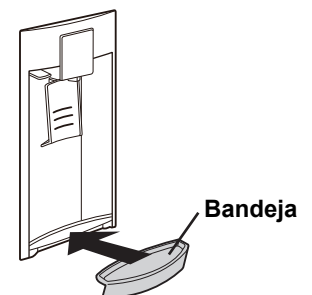

Bandeja

Unidad de desodorización

El catalizador de desodorización es instalado en las rutas del aire frío. No se requiere operación o limpieza.

Descongelacion

La descongelación se realiza de forma totalmente automática debido a un sistema exclusivo de ahorro de energía.

Cuando la luz del compartimiento se funde

Póngase en contacto con un agente de servicio aprobado por SHARP para solicitar la sustitución de la luz del compartimiento. La luz del compartimiento no debe ser sustituida por nadie más que por el personal de servicio.

DISPENSADOR DE AGUA

Cómo servir agua

ADVERTENCIA

- Llenar sólo con agua potable.

- 1 Abra la tapa del depósito de agua y llénelo de agua.
- 2 Cierre la tapa del depósito de agua. (Si no lo está, el agua podría derramarse al abrir o cerrar la puerta).

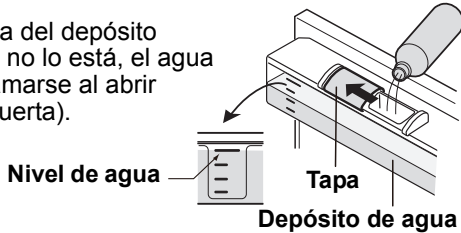

NOTAS

- No abra o cierre bruscamente la puerta. El agua podría derramarse del depósito de agua.
- No vierta ningún otro líquido que no sea agua. Si se vierte algún otro líquido tal como zumo, podría causar algún fallo. Antes de verter agua caliente al depósito, espere a que se enfríe. (Límite superior de temperatura: aproximadamente 50°C)

Cómo beber agua

- 1 Empuje la palanca con un vaso. (Sale agua).
- 2 Retire lentamente el vaso de la palanca. (La palanca vuelve a su posición original y el agua deja de salir).



NOTAS

- Por razones higiénicas, cambie el agua del depósito una vez a la semana aproximadamente.
- Tire con frecuencia el agua de la bandeja. Si no el agua podría desbordarse.
- Si el dispensador de agua no se utiliza durante un largo periodo de tiempo, limpie y seque el depósito de agua a fondo y colóquelo en la posición original.

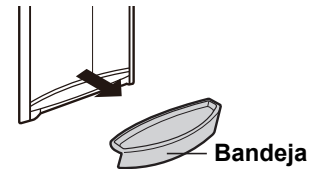

CUIDADOS Y LIMPIEZA

ADVERTENCIA

- Desenchufe primero el frigorífico para evitar descargas eléctricas.
- No vierta agua directamente en el compartimento exterior ni en el interior. Esto puede producir la oxidación y deterioro del aislamiento eléctrico.

IMPORTANTE

Para evitar el agrietamiento de las superficies internas y en los componentes de plástico, siga estos consejos.

- Limpie cualquier grasa o aceite procedente de los alimentos que se haya quedado adherida a los componentes de plástico.
- Algunos químicos domésticos podrían ocasionar daños, así que utilice solamente líquido de limpieza diluido (agua jabonosa).
- Si utiliza detergente no diluido o si no se quita completamente el agua enjabonada, esto puede producir la rotura de las partes de plástico.

- 1 Retire los accesorios, por ejemplo, la estantería del frigorífico desmontable y el botellero. Lávelos en agua tibia jabonosa mezclada con lavavajillas, enjuáguelos con agua limpia y séquelos. (Solamente el estante de frutas y vegetales no es removible).
- 2 Limpie el interior con un paño humedecido en agua caliente con jabón lavavajillas. Luego, utilice agua fría para quitar el agua enjabonada.
- 3 Limpie el exterior con un paño suave cada vez que se ensucie.
- 4 Limpiar el cierre magnético de la puerta con un cepillo de dientes y agua caliente con detergente para lavavajillas.

NOTAS

- Para evitar daños a su frigorífico, no utilice limpiadores o disolventes agresivos (laca, pintura, pulimento, bencina, agua hervida, etc.).
- Si se desconecta la alimentación accidentalmente, espere 5 minutos por lo menos antes de conectarlo de nuevo.
- Las estanterías de vidrio pesan aproximadamente 3kg cada una. Sosténgalas firmemente cuando las retire del interior o desee transportarlas.
- No deje caer objetos dentro del frigorífico ni golpee la pared interior. Esto puede ocasionar el agrietamiento de la superficie interior.

Cómo retirar el depósito de agua

(Retírelo una vez al mes aproximadamente y límpielo con agua).

- 1 Empuje la palanca y deje que salga toda el agua del depósito de agua.
- 2 Retire la cubierta del tubo. Desconecte ambos extremos del tubo de conexión.

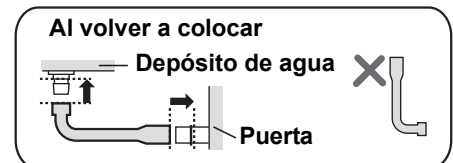
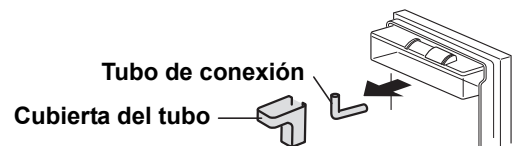

- 3 Retire el depósito de agua de la puerta.

- 4 Retire la cubierta y saque el filtro malla.

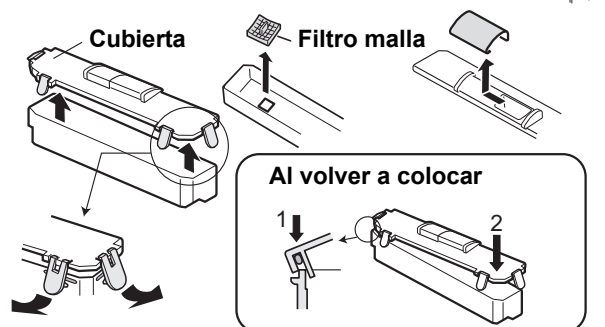

NOTAS

Asegúrese de que se vuelvan a colocar todas las piezas. Si se colocan mal podría producirse un escape de agua.

Desconexión del frigorífico

Si tiene que desconectar el frigorífico porque va a estar fuera de casa durante un largo tiempo, vacíelo completamente de comida y limpie a fondo el interior. Desenchufe el cable de alimentación de la toma de la pared y deje ambas puertas abiertas.

PARA ALMACENAR LOS ALIMENTOS

La refrigeración enlentece el proceso por el cual se estropean los alimentos. Para maximizar la vida útil de los productos alimenticios perecederos, asegúrese de que la comida que compra sea lo más fresca posible. A continuación se dan unas guías generales para poder guardar los alimentos el mayor tiempo posible.

- Asegúrese de que cuando guarde comida ya cocinada esté bien envuelta o guardada en contenedores herméticos.
- Para minimizar la pérdida de humedad, las frutas y los vegetales deben ser envueltos de forma segura en material plástico, p.e. papel, bolsas (sin sellar) y deben colocarse en el cajón para conservar frutas y verduras.
- Coloque los huevos en la huevera.
- Coloque de manera balanceada la comida en los estantes para permitir que el aire frío circule eficientemente.
- Los alimentos calientes deben enfriarse antes de colocarlos en el frigorífico. Si coloca alimentos calientes se eleva la temperatura de la unidad y aumenta el riesgo de que se estropeen.
- No bloquee la salida ni la entrada del circuito de circulación de aire frío con alimentos ni recipientes, de lo contrario los alimentos no se enfriarán de forma uniforme en el frigorífico.
- Mantenga bien cerrada la puerta.

Para una mejor congelación

- La comida debe ser fresca.
- Congele la comida en porciones pequeñas para congelarla más rápido.
- La comida tiene que estar bien envuelta o cubierta, eliminando el aire del contenedor para un mejor sellado.
- Distribuya los contenidos del congelador uniformemente.
- Ponga etiquetas en las bolsas o contenedores para mantener un inventario de lo que tenga congelado.

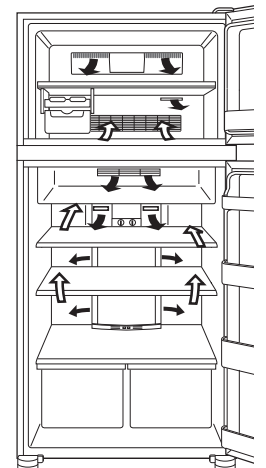

← ENTRADA
→ SALIDA

No coloque los alimentos directamente delante de la salida de aire frío. Esto puede hacer que se congelen.

ANTES DE LLAMAR AL SERVICIO TECNICO

Antes de llamar al servicio técnico, compruebe los puntos siguientes.

Problema	Solución
El exterior de la carcasa del frigorífico está caliente al tacto.	Es normal. La carcasa tiene una tubería caliente para evitar condensación.
Cuando hay un ruido del frigorífico.	Es normal que el frigorífico produzca los siguientes ruidos. <ul style="list-style-type: none"> • El compresor produce un ruido fuerte cuando se inicia la operación --- Este ruido se acalla luego de un rato. • El compresor produce un ruido fuerte una vez por día --- Ruido de operación producido inmediatamente después de la operación automática de descongelamiento. • Ruido del flujo del fluido (ruido de gorgoteo, ruido de burbujeo) ---Ruido del fluido refrigerante fluyendo en las tuberías (este ruido puede hacerse más fuerte de tiempo a tiempo). • Ruido de agrietamiento o crujido, rechinado --- Ruido producido por la expansión y la contracción de las paredes y partes internas del frigorífico durante el enfriamiento.
Se produce escarcha o condensación en el interior o exterior del frigorífico.	Esto podría ocurrir en alguno de los siguientes casos. Utilice un paño húmedo para limpiar la escarcha o paño seco para quitar la condensación. <ul style="list-style-type: none"> • Cuando la humedad del ambiente es alta. • Cuando la puerta se abre y se cierra frecuentemente. • Cuando se almacenan alimentos que contienen gran cantidad de agua (se requiere envolverlos).
Los alimentos en el compartimiento del congelador del frigorífico.	<ul style="list-style-type: none"> • ¿El frigorífico ha estado trabajando por mucho tiempo con el control de temp. establecido en MAX? • Una temperatura ambiente baja puede hacer que la comida se congele aunque tenga el control de temperatura del frigorífico ajustado a MIN.
Existen olores en el compartimiento.	<ul style="list-style-type: none"> • Se deben envolver los alimentos con olores fuertes. • La unidad de desodorización no puede eliminar todos los olores.

SI NECESITA LLAMAR AL SERVICIO TECNICO

Diríjase al concesionario autorizado SHARP más próximo.

Vi ringraziamo per avere acquistato questo prodotto SHARP. Prima di utilizzare il vostro frigorifero SHARP, leggete per favore con attenzione questo manuale di istruzioni, in modo da sfruttare al massimo le sue prestazioni.

AVVERTENZE

- Il frigorifero contiene refrigerante infiammabile (R600a: isobutano) e gas di isolamento esplosivo (ciclopentano). Seguire le seguenti regole per evitare inneschi ed esplosioni.
 - Il sistema di refrigerazione situato dietro e all'interno del frigorifero contiene refrigerante. Evitate pertanto che qualsiasi oggetto tagliente venga a contatto con il sistema di refrigerazione.
 - Non utilizzare dispositivi meccanici o altri apparecchi per accelerare il processo di scongelamento. (Questo frigorifero è dotato di un sistema di scongelamento automatico.)
 - Non utilizzare apparecchi elettrici all'interno del frigorifero.
 - Utilizzare solo la lampada specifica per il comparto frigorifero.
 - Non bloccare le aperture sulla circonferenza del frigorifero.
 - Se il sistema di refrigerazione viene forato, non toccare la presa a parete e non utilizzare fiamme aperte. Aprire la finestra e lasciare entrare l'aria nella stanza. Rivolgersi quindi a un centro di assistenza approvato da SHARP per richiedere la riparazione.
 - Il frigorifero deve essere smaltito in modo appropriato. Portare il frigorifero in un impianto di riciclaggio per il refrigerante infiammabile e i gas di isolamento esplosivi.
- Materiali infiammabili e altamente volatili come etere, petrolio, gas propano, collanti e alcool puro possono provocare esplosioni. Non riponete tali prodotti nel frigorifero.
- Residui eccessivi di polvere sulla spina possono essere causa di incendio. Tenete pulita la spina spolverandola regolarmente con cura.
- Evitate di effettuare interventi su questo frigorifero. Tali interventi devono essere eseguiti solo da personale tecnico specializzato. In caso contrario si corre il rischio di shock elettrico, di incendio o di ulteriore danneggiamento.
- Assicuratevi che il frigorifero non costituisca un pericolo per i bambini nell'immagazzinaggio per lo smaltimento (p. es. rimuovere le guarnizioni magnetiche della porta per evitare che i bambini vi restino intrappolati).

ATTENZIONE

- Non toccare il compressore e le sue parti periferiche, poiché durante il funzionamento esse si scaldano molto ed inoltre le varie sporgenze metalliche possono causare lesioni.
- Non toccare alimenti o contenitori in metallo nel comparto freezer con le mani bagnate. Ciò può dar luogo a congelamento cutaneo.
- Non utilizzare una prolunga o un adattatore.
- Evitare di collocare bevande in bottiglia o in lattina nel freezer, poiché potrebbero esplodere con il freddo.
- Assicuratevi che il cavo di alimentazione non sia stato danneggiato durante l'installazione o lo spostamento. Se la spina o il cavo di alimentazione sono allentati, non inserire la spina di alimentazione. Ciò comporta il rischio di scosse elettriche o incendi.
- Quando staccate la spina per l'alimentazione elettrica, non tirate il filo ma la spina. Anche tirando il cavo si corre il rischio di shock elettrico o di incendio.
- Nel caso che il filo flessibile di alimentazione venga danneggiato, deve essere sostituito da un centro di assistenza autorizzato dalla SHARP, in quanto viene richiesto un filo particolare.
- Nel caso di perdita di gas, arieggiate la zona aprendo le finestre, ecc. Non toccate il frigorifero o la presa di corrente.
- Non mettere oggetti riempiti di liquidi o oggetti instabili sulla sommità del frigorifero.
- Si deve evitare che persone (compresi bambini) con funzioni fisiche, sensoriali o mentali ridotte o senza esperienza e conoscenza usino il frigorifero, a meno che non siano sotto la supervisione o non abbiano ricevuto istruzioni relative all'uso del frigorifero da parte di una persona responsabile della loro sicurezza. I bambini piccoli devono essere controllati in modo che non vi giochino.

Informazioni sullo smaltimento per gli utenti (privati)



Attenzione:
Il dispositivo è contrassegnato da questo simbolo, che segnala di non smaltire le apparecchiature elettriche ed elettroniche insieme ai normali rifiuti domestici. Per tali prodotti è previsto un sistema di raccolta a parte.

1. Nell'Unione europea

Attenzione: Per smaltire il presente dispositivo, non utilizzare il normale bidone della spazzatura! Le apparecchiature elettriche ed elettroniche usate devono essere gestite a parte e in conformità alla legislazione che richiede il trattamento, il recupero e il riciclaggio adeguato dei suddetti prodotti.

In seguito alle disposizioni attuate dagli Stati membri, i privati residenti nella UE possono conferire gratuitamente le apparecchiature elettriche ed elettroniche usate a centri di raccolta designati*. In alcuni paesi*, anche il rivenditore locale può ritirare gratuitamente il vecchio prodotto se l'utente acquista un altro nuovo di tipologia simile.

*) Per maggiori informazioni si prega di contattare l'autorità locale competente.

Se le apparecchiature elettriche o elettroniche usate hanno batterie o accumulatori, l'utente dovrà smaltirli a parte preventivamente in conformità alle disposizioni locali.

Lo smaltimento corretto del presente prodotto contribuirà a garantire che i rifiuti siano sottoposti al trattamento, al recupero e al riciclaggio necessari prevenendone il potenziale impatto negativo sull'ambiente e sulla salute umana, che potrebbe derivare da un'inadeguata gestione dei rifiuti.

2. In paesi che non fanno parte dell'UE

Se si desidera eliminare il presente prodotto, contattare le autorità locali e informarsi sul metodo di smaltimento corretto.

Per la Svizzera: Le apparecchiature elettriche o elettroniche usate possono essere restituite gratuitamente al rivenditore, anche se non si acquista un prodotto nuovo. Altri centri di raccolta sono elencati sulle homepage di www.swico.ch o di www.sens.ch.

INSTALLAZIONE

AVVERTENZE

- Non installate il frigorifero in luoghi umidi o bagnati, in quanto l'isolamento potrebbe venir compromesso e dar luogo a perdite. Inoltre, all'esterno del frigorifero potrebbe accumularsi della condensa.

- 1 Assicurarsi che lo spazio circostante al frigorifero sia sufficiente per la ventilazione.
 - L'illustrazione mostra lo spazio minimo necessario per l'installazione del frigorifero. È diverso dallo spazio nella condizione di misurazione della quantità di consumo di corrente.
 - Aumentando lo spazio circostante al frigorifero, è possibile diminuire il consumo di corrente.
 - Se lo spazio circostante al frigorifero è minore rispetto alle dimensioni indicate nell'illustrazione, la temperatura dell'unità può aumentare o possono verificarsi forti rumori o guasti.

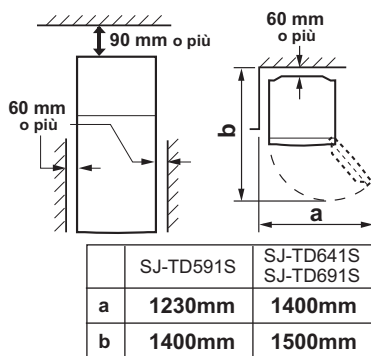

- 2 Per mezzo dei due piedini sul bordo frontale regolabili, assicuratevi che il frigorifero appoggi stabilmente e in linea con il pavimento.
- 3 Rimuovere le 2 viti nella parte inferiore dell'involucro, quindi usarle per inserire i copripiedali. (in dotazione all'interno del comparto frigorifero)

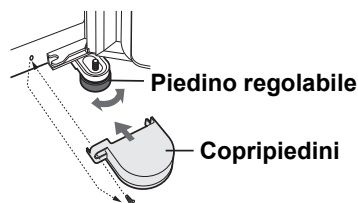

NOTA

- Posizionare il frigorifero in modo che la spina sia accessibile.
- Non installate il frigorifero in zone esposte alla luce del sole.
- Non installate il frigorifero nelle dirette vicinanze di sorgenti di calore.
- Non appoggiarlo direttamente al pavimento. Fornire al contrario un adeguato supporto.

Durante il trasporto

- Utilizzando le ruote orientabili, è possibile spostare in avanti e indietro.
- Trasportare il frigorifero mantenendolo per le maniglie situate sul lato posteriore e sul fondo.

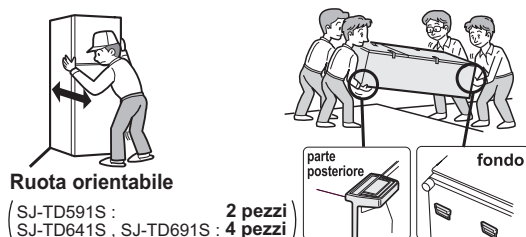

Prima di usare il frigorifero

Pulire le parti interne con un panno imbevuto di acqua calda. Se si utilizza acqua saponata, pulire le parti completamente con acqua.

INDICATORE DELLA TEMPERATURA

Questo frigorifero è dotato di un indicatore della temperatura nello scomparto congelatore, per consentire di controllare la temperatura media nella zona più fredda.

Zona più fredda

Il simbolo indica la zona più fredda del comparto frigorifero. (Il balconcino della porta posizionato alla stessa altezza del simbolo non è la zona più fredda.)

Simbolo



Controllo della temperatura nella zona più fredda

È possibile eseguire controlli regolari per assicurarsi che la temperatura della zona più fredda sia corretta e, se necessario, regolare il controllo della temperatura del frigorifero.

Per mantenere una temperatura corretta all'interno dell'apparecchio, controllare che l'indicatore della temperatura sia sempre BLU. Se l'indicatore della temperatura diventa BIANCO, la temperatura è troppo elevata; in questo caso, aumentare l'impostazione del controllo della temperatura del frigorifero e attendere 6 ore prima di controllare di nuovo l'indicatore della temperatura.

BLU

BIANCO

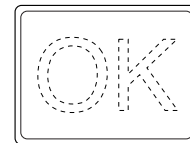

Impostazione corretta

Temperatura troppo elevata, regolare la temperatura del frigorifero.

NOTA

- La temperatura interna del frigorifero dipende da vari fattori, come la temperatura del locale, la quantità di cibo conservata e la frequenza di apertura dello sportello.
- Se si è introdotto cibo da poco o se si è lasciato lo sportello aperto per un certo tempo, è normale che l'indicatore della temperatura diventi BIANCO.

DESCRIZIONE

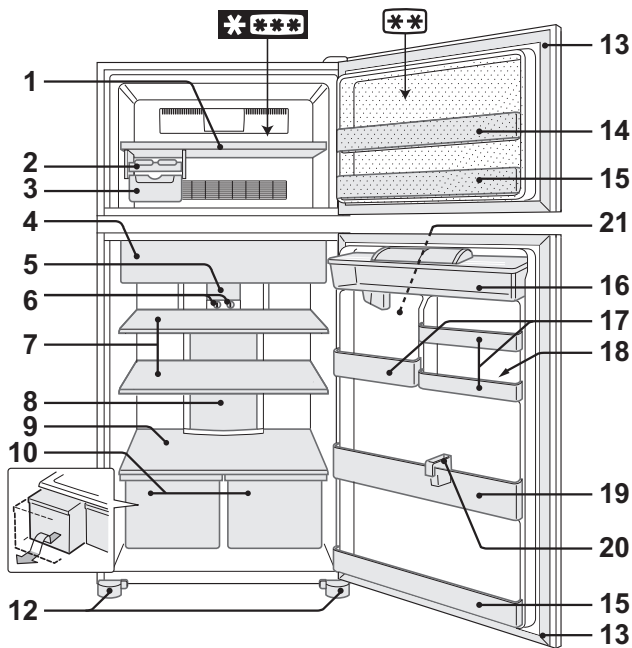

SJ-TD691S

- Sezione a 2 stelle (***) solo per la conservazione di cibi congelati.

1. Ripiano del freezer

2. Produzione ghiaccio

- 1) Non riempite troppo le formelle per i cubetti di ghiaccio. Questi ultimi, altrimenti, una volta congelati, si attaccheranno l'uno all'altro.
- 2) Quando sono pronti i cubetti di ghiaccio, girate la leva in senso orario per scaricare il ghiaccio nella vaschetta sottostante.

Leva



Vaschetta per cubetti di ghiaccio

NOTA Non preparare il ghiaccio con la vaschetta per cubetti di ghiaccio né versare olio in essa. La vaschetta potrebbe spaccarsi.

3. Vaschetta per cubetti di ghiaccio

4. Scomparto alimenti freschi e sportello

5. Luce del frigorifero

6. Manopole di controllo temperatura

Regolabile ruotando le rispettive manopole.

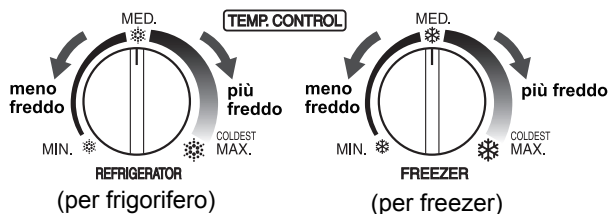

7. Ripiani del frigorifero (2 pezzi)

8. Pannello di alluminio (Hybrid cooling)

Il pannello è raffreddato dal retro, quindi il comparto frigorifero viene raffreddato indirettamente. In questo modo, il cibo viene raffreddato delicatamente, senza essere esposto al flusso di aria fredda.

9. Ripiano per frutta e verdura

10. Cassetto per frutta e verdura

(SJ-TD591S : 1 pezzo)
(SJ-TD641S, SJ-TD691S : 2 pezzi)

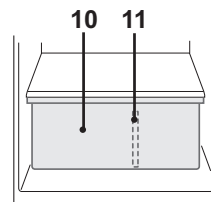

SJ-TD591S

11. Pannello di separazione

(Solo per i modelli SJ-TD591S)

12. Piedini regolabili e coperchi (2 pezzi)

13. Guarnizioni magnetiche della porta (2 pezzi)

14. Balconcino multi uso

Gli articoli alimentari alti (ad esempio cartoni della pizza) possono essere riposti spostando il divisore dalla parte inferiore della vaschetta verso l'alto.

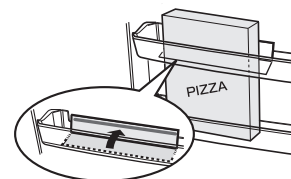

15. Balconcini sportello (2 pezzi)

16. Serbatoio d'acqua

17. Balconcini di servizio

SJ-TD591S

SJ-TD641S

SJ-TD691S

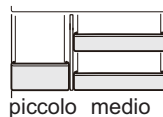

piccolo medio

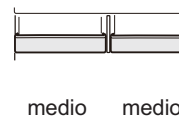

medio medio

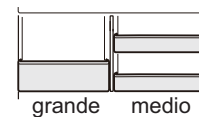

grande medio

NOTA (Solo per i modelli SJ-TD691S)

Non sostituire il balconcino di servizio destro con quello sinistro e viceversa.

18. Portauova

19. Balconcino portabottiglie

20. Fermabottiglie / Dispositivo anti caduta

Impedisce alle bottiglie di cadere. Può essere utilizzato anche per contenere prodotti alimentari di forma allungata.

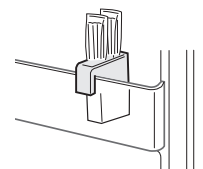

21. Erogatore d'acqua

Fissare la vaschetta inclusa nel pacchetto.

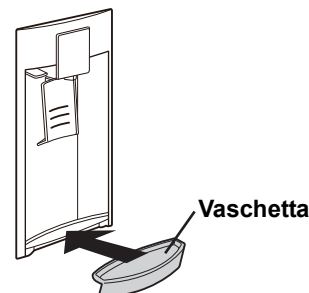

Vaschetta

Unità di deodorizzazione

Un catalizzatore di deodorizzazione è installato nel percorso del flusso d'aria fredda. Non sono necessarie manutenzione e pulizia.

Scongelamento

Lo scongelamento avviene in maniera completamente automatica grazie ad un sistema di recupero energetico unico.

Quando la lampadina del comparto è bruciata

Contattare un centro di assistenza approvato da SHARP per richiedere una luce di ricambio per il comparto. La luce del comparto deve essere rimossa solo da personale qualificato.

EROGATORE D'ACQUA

Come versare l'acqua

AVVERTENZE

- Riempiere solo con acqua potabile.

- 1 Aprire lo sportello del serbatoio d'acqua e riempire il serbatoio di acqua.
- 2 Chiudere lo sportello del serbatoio d'acqua. (In caso contrario, l'acqua potrebbe fuoriuscire nell'aprire o chiudere la porta.)



NOTA

- Non aprire o chiudere la porta bruscamente. L'acqua potrebbe fuoriuscire dal serbatoio d'acqua.
- Non versare altri liquidi che non siano acqua. Se altri liquidi, come dei succhi, vengono versati, essi potrebbero causare un guasto. Prima di versare l'acqua calda nel serbatoio, attendere che si raffreddi. (Limite superiore di temperatura: circa 50°C)

Come bere l'acqua

- 1 Premere la leva con un bicchiere. (L'acqua fuoriesce.)
- 2 Allontanare lentamente il bicchiere dalla leva. (La leva ritorna alla posizione iniziale e l'acqua smette di fuoriuscire.)

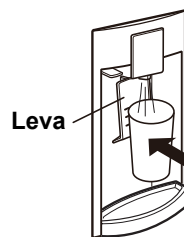

NOTA

- Per motivi di igiene, sostituire l'acqua del serbatoio almeno una volta a settimana.
- Gettare via frequentemente l'acqua della vaschetta. In caso contrario l'acqua potrebbe traboccare.
- Se l'erogatore d'acqua non viene usato per un certo periodo di tempo, pulire e asciugare bene il serbatoio d'acqua e fissarlo nella posizione iniziale.



MANUTENZIONE E PULIZIA

AVVERTENZE

- Innanzi tutto rimuovere la spina del frigorifero dalla presa di rete in modo da prevenire le scosse elettriche.
- Non versare dell'acqua direttamente sull'esterno o nell'interno del frigorifero stesso. Ciò potrebbe causare l'ossidazione e il danneggiamento dell'isolamento elettrico.

IMPORTANTE

Per evitare che le superfici interne e i componenti in plastica si incrinino, fare uso dei seguenti suggerimenti.

- Pulire qualsiasi olio alimentare attaccato ai componenti in plastica.
- Alcuni prodotti chimici per la pulizia della casa potrebbero arrecare danni; usare quindi solamente detersivo per piatti diluito (acqua saponata).
- Se viene usato un detersivo non diluito oppure non viene eliminata completamente l'acqua saponata, le parti in plastica potrebbero incrinarsi.

- 1 Rimuovere gli accessori, per esempio i ripiani, dal frigorifero e dalla porta. Lavateli in acqua calda saponata. Sciacquateli in acqua fresca e asciugateli. (Solo il ripiano per frutta e verdura non è rimovibile).
- 2 Pulite l'interno del frigorifero con un panno precedentemente immerso in acqua e sapone. Quindi, adoperate acqua fredda per eliminare l'acqua saponata.
- 3 Detergete con un panno umido anche l'esterno ogni qualvolta ciò fosse necessario.
- 4 Detergete la guarnizione magnetica della porta con uno spazzolino da denti e con acqua calda saponata.

NOTA

- Per evitare danni al frigorifero, non utilizzare detergenti forti o solventi (lacca, vernice, detergente in polvere, benzina, acqua bollente ecc.).
- Se l'alimentazione dovesse essere interrotta, attendere almeno 5 minuti prima di ricollegare alla rete elettrica il frigorifero.
- I ripiani di vetro pesano circa 3kg ciascuno. Quando li rimuovete dal frigorifero o li trasportate, mantenetele saldamente.
- All'interno del frigorifero non lasciate cadere oggetti né colpire le pareti, in quanto ciò potrebbe creare delle spaccature.

Come rimuovere il serbatoio d'acqua

(Rimuoverlo almeno una volta al mese e lavarlo con dell'acqua.)

- 1 Premere la leva e lasciar fuoriuscire tutta l'acqua dal serbatoio.
- 2 Rimuovere la protezione del tubo. Scollegare entrambe le estremità del tubo di giunzione.

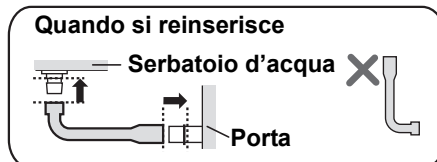
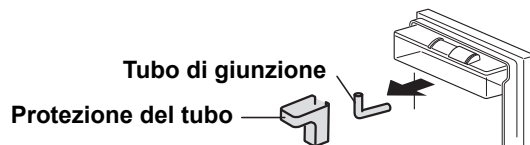

- 3 Rimuovere il serbatoio d'acqua dalla porta.

- 4 Rimuovere il coperchio e togliere il filtro a maglie.

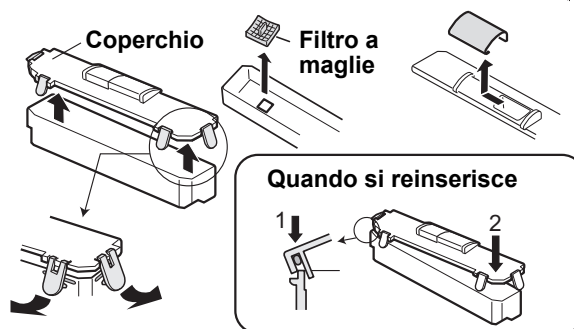

NOTA

Assicurarsi che ogni componente sia reinsertito. Il mal inserimento può causare delle fuoriuscite d'acqua.

Spegnimento del Vostro frigorifero

Se spegnete il vostro frigorifero quando siete assenti per un periodo più o meno lungo, rimuovete tutti i cibi e pulite completamente l'interno. Togliete il cavo di alimentazione elettrica dalla presa di corrente e lasciate tutte e due le porte aperte.

CONSERVAZIONE DEGLI ALIMENTI

La refrigerazione riduce la velocità di deperimento dei cibi. Per massimizzare la durata di conservazione dei prodotti alimentari deperibili, assicuratevi che il cibo sia della qualità più fresca possibile. La seguente guida generale è per consentire una più lunga conservazione dei cibi.

- Assicuratevi che tutti i cibi cotti siano accuratamente avvolti oppure che siano posti in contenitori a chiusura ermetica.
- Per minimizzare le perdite di umidità, frutta e verdura devono essere leggermente avvolte in materiali plastici quali, ad esempio, pellicole o sacchetti (da non chiudere ermeticamente) e quindi inseriti nella cassetta per frutta e verdura.
- Le uova devono essere riposte nel portauova.
- Disponete gli alimenti sui ripiani omogeneamente per consentire che l'aria di raffreddamento possa circolare in modo efficiente.
- Alimenti caldi devono essere fatti raffreddare prima di essere riposti nel frigorifero. Gli alimenti caldi aumentano infatti la temperatura interna e potrebbero far deperire altri alimenti ivi conservati.
- Non otturate l'entrata e l'uscita del circuito di circolazione dell'aria fredda con alimenti o con contenitori; altrimenti, gli alimenti potrebbero non venire raffreddati bene.
- Tenere la porta debitamente chiusa.

Per un migliore congelamento

- I cibi devono essere freschi.
- Congelate piccole quantità di cibo per volta al fine di congelarle rapidamente.
- I cibi devono essere depositati o coperti appropriatamente e deve essere rimossa tutta l'aria per garantire una chiusura ermetica.
- Disponete i cibi omogeneamente nel freezer.
- Etichettate le buste o i contenitori per tenere un inventario dei cibi congelati.

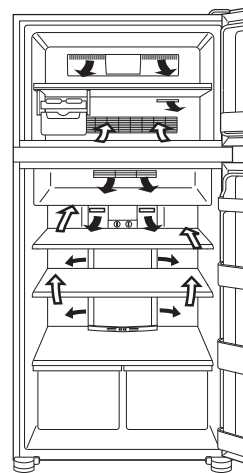

← ENTRATA
→ USCITA

Non riponete alimenti direttamente all'uscita dell'aria fredda, in quanto l'alimento si potrebbe congelare.

PRIMA DI CHIAMARE IL SERVIZIO DI ASSISTENZA

Prima di chiamare il servizio di assistenza controllate i seguenti punti.

Problema	Soluzione
La parte esterna del frigorifero risulta calda quando viene toccata.	Questo è normale. Nei frigoriferi è situato un tubo caldo per prevenire la formazione di condensa.
Il frigorifero emette rumore.	<p>È normale che il frigorifero produca i seguenti rumori.</p> <ul style="list-style-type: none"> • Forte rumore prodotto dal compressore quando sta avviandosi a funzionare. Il rumore si attenua dopo un momento. • Forte rumore prodotto una volta al giorno dal compressore. Rumore prodotto immediatamente dopo l'operazione automatica di disgelo. • Rumore della circolazione del fluido (rumore di gorgoglio e rumore di liquido che "frizza") --- Rumore del refrigerante che ricircola nelle tubazioni. • Rumore di scricchiolio, squittio --- Rumore prodotto dall'espansione e contrazione delle pareti interne e delle parti interne durante il congelamento.
Si forma della condensa o del ghiaccio sulle parti interne o esterne del frigorifero.	<p>Ciò può verificarsi in uno dei seguenti casi. Utilizzare un panno umido per rimuovere il ghiaccio e un panno asciutto per rimuovere la condensa.</p> <ul style="list-style-type: none"> • Quando l'umidità dell'ambiente è elevata. • Quando la porta viene aperta e chiusa spesso. • Quando vengono conservati prodotti alimentari molto umidi. (È necessario un involucro).
I prodotti alimentari nel comparto frigorifero si congelano.	<ul style="list-style-type: none"> • Il frigorifero funziona per lungo tempo con controllo temp. impostato su MAX? • Una bassa temperatura della stanza può causare il congelamento dei cibi conservati anche se il controllo temp. frigorifero è impostato a MIN.
Nel comparto c'è un odore sgradevole.	<ul style="list-style-type: none"> • È necessario un involucro per i prodotti alimentari con un odore forte. • L'unità di deodorizzazione non è in grado di rimuovere tutti i cattivi odori.

SE È ANCORA NECESSARIO IL SERVIZIO DI ASSISTENZA

Rivolgetevi al più vicino centro di assistenza approvato da SHARP.

Vous venez de faire l'acquisition d'un produit SHARP et nous vous en remercions. Avant d'utiliser votre réfrigérateur SHARP, veuillez s'il vous plaît lire la notice d'utilisation afin de pouvoir tirer le maximum d'avantages de votre nouveau réfrigérateur.

AVERTISSEMENT

- Ce réfrigérateur renferme un produit réfrigérant inflammable (R600a : isobutane) et un gaz soufflant isolant (cyclopentane). Respectez les règles suivantes pour empêcher un incendie ou une explosion.
- Le système de réfrigération à l'arrière et à l'intérieur de l'appareil renferme un produit réfrigérant. Veillez à ce qu'aucun objet pointu n'entre en contact avec le système de réfrigération.
- Ne pas utiliser d'appareils mécaniques ou d'autre moyen pour accélérer le processus de dégivrage. (Ce réfrigérateur dispose d'un système de dégivrage automatique.)
- N'utilisez pas d'appareils électriques à l'intérieur du réfrigérateur.
- Utilisez uniquement la lampe destinée au compartiment réfrigérateur.
- Ne bloquez pas les ouvertures autour du réfrigérateur.
- Si le système de réfrigération devait être percé, ne touchez pas la prise murale et n'exposez pas le réfrigérateur à des flammes nues. Ouvrez la fenêtre et aérez la pièce. Puis sollicitez le dépannage auprès d'un agent de service agréé SHARP.
- Ce réfrigérateur doit être mis au rebut correctement. Apportez ce réfrigérateur dans un centre de recyclage pour produits réfrigérants inflammables et gaz soufflants isolants.
- Les substances très volatiles et inflammables telles que l'éther, l'essence, le propane, les agents adhésifs, l'alcool pur, etc. sont susceptibles d'exploser. Ne pas stocker ces substances dans le réfrigérateur.
- Ne pas laisser s'accumuler la poussière sur la prise électrique. Ceci peut être à l'origine d'incendie. L'essuyer soigneusement.
- N'effectuez aucune modification vous-même sur le réfrigérateur. Ceci peut être la cause d'électrocutions, incendies ou blessures. Seuls des techniciens de réparation qualifiés sont habilités à démonter ou réparer le réfrigérateur.
- Assurez-vous que le réfrigérateur stocké pour être mis au rebut ne présente pas un danger pour les enfants. (Par exemple enlevez le joint de porte magnétique pour empêcher les enfants ne se piègent avec.)

ATTENTION

- Ne pas toucher le bloc compresseur ni ses pièces périphériques, lorsque le réfrigérateur est en service car ils peuvent être extrêmement chauds et les bords métalliques peuvent provoquer des blessures.
- Ne touchez pas les aliments ou les récipients métalliques du compartiment congélateur avec les mains mouillées sous peine d'avoir des engelures.
- N'utilisez pas de cordon prolongateur ou de fiche d'adaptation.
- Ne mettez pas de boissons en cannette ou en bouteille dans le compartiment congélateur car le froid risque de les faire éclater.
- Assurez-vous que le cordon d'alimentation n'a pas été endommagé pendant l'installation ou le déménagement. Si la prise électrique ou le cordon est lâche, n'insérez pas la fiche d'alimentation. Ceci présente un risque d'électrocution ou d'incendie.
- Pour débrancher le cordon d'alimentation, tirer sur sa fiche et non sur le cordon proprement dit. Tirer directement sur le cordon peut être cause d'électrocution ou d'incendie.
- Si le cordon d'alimentation flexible est endommagé, il doit être remplacé par un agent de service, agréé par SHARP, car un cordon spécial est nécessaire.
- En cas de fuite de gaz, aérez les lieux en ouvrant une fenêtre etc. Ne touchez pas au réfrigérateur ni à la prise de courant.
- Ne posez pas d'objets contenant du liquide ou d'objets instables sur le réfrigérateur.
- Ce réfrigérateur n'est pas conçu pour être utilisé par des personnes (jeunes enfants inclus) atteintes de déficience physique, mentale ou sensorielle ainsi que des personnes inexpérimentées ou inaptes à l'utiliser ; à moins d'avoir été averti et d'être sous la surveillance d'une personne responsable de leur sécurité. Les jeunes enfants doivent être surveillés afin de s'assurer qu'ils ne jouent pas avec le réfrigérateur.

F

Informations sur la mise au rebut à l'intention des utilisateurs privés (ménages)



Attention :
Votre produit comporte ce symbole. Il signifie que les produits électriques et électroniques usagés ne doivent pas être mélangés avec les déchets ménagers généraux. Un système de collecte séparé est prévu pour ces produits.

1. Au sein de l'Union européenne

Attention : Si vous souhaitez mettre cet appareil au rebut, ne le jetez pas dans une poubelle ordinaire ! Les appareils électriques et électroniques usagés doivent être traités séparément et conformément aux lois en vigueur en matière de traitement, de récupération et de recyclage adéquats de ces appareils.

Suite à la mise en oeuvre de ces dispositions dans les Etats membres, les ménages résidant au sein de l'Union européenne peuvent désormais ramener gratuitement* leurs appareils électriques et électroniques usagés sur des sites de collecte désignés. Dans certains pays*, votre détaillant reprendra également gratuitement votre ancien produit si vous envisagez d'acheter un produit neuf similaire.

*) Veuillez contacter votre administration locale pour plus de renseignements.

Si votre appareil électrique ou électronique usagé comporte des piles ou des accumulateurs, veuillez les mettre séparément et préalablement au rebut conformément à la législation locale en vigueur.

En veillant à la mise au rebut correcte de ce produit, vous contribuerez à assurer le traitement, la récupération et le recyclage nécessaires de ces déchets, et préviendrez ainsi les effets néfastes potentiels de leur mauvaise gestion sur l'environnement et la santé humaine.

2. Pays hors de l'Union européenne

Si vous souhaitez mettre ce produit au rebut, veuillez contacter votre administration locale qui vous renseignera sur la méthode d'élimination correcte de cet appareil.

Suisse : les équipements électriques ou électroniques usagés peuvent être ramenés gratuitement au détaillant, même si vous n'achetez pas un nouvel appareil. Pour obtenir la liste des autres sites de collecte, veuillez vous reporter à la page d'accueil du site www.swico.ch ou www.sens.ch.

INSTALLATION

AVERTISSEMENT

- Ne pas installer ce réfrigérateur dans un lieu humide sous peine de rendre défectueux l'isolateur et de provoquer une fuite. De plus, un risque de condensation à l'extérieur du réfrigérateur est possible.

- Maintenez un espace de ventilation suffisant tout autour du réfrigérateur.
 - L'illustration montre le minimum d'espace nécessaire pour installer le réfrigérateur. Il diffère selon les conditions de mesure de l'espace du niveau de consommation électrique.
 - Il est possible d'utiliser le réfrigérateur avec un minimum de consommation électrique en conservant cet espace le plus grand.
 - En cas d'utilisation du réfrigérateur dans un espace plus restreint que celui montré sur l'illustration, il y a risque d'augmentation de la température dans l'appareil, de bruit et de dysfonctionnement.

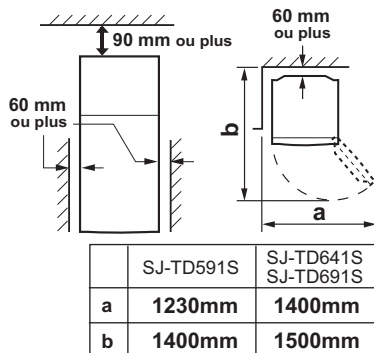

- Utilisez les deux pieds réglables avant pour placer le réfrigérateur de manière stable et horizontale sur le sol.
- Retirez les 2 vis de la partie inférieure du réfrigérateur, et fixez la plinthe (que vous trouverez à l'intérieur du compartiment réfrigérateur).

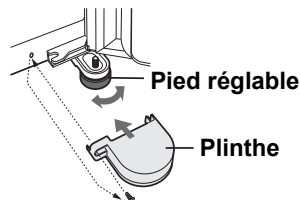

NOTES

- Installez votre réfrigérateur de sorte que la prise soit accessible.
- Installez votre réfrigérateur à l'abri des rayons directs du soleil.
- Ne l'installez pas à proximité immédiate d'une source de chaleur.
- Ne l'installez pas directement par terre. Préparez un support adéquat.

Lors d'un déplacement

- Il est possible de déplacer d'avant en arrière le réfrigérateur grâce aux roulettes.
- Porter le réfrigérateur en tenant les poignées situées sur le fond et l'arrière.

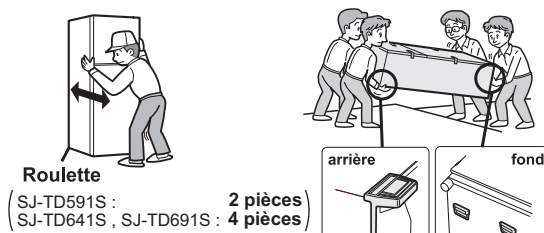

Avant d'utiliser votre réfrigérateur

Nettoyez les pièces internes avec un chiffon trempé dans de l'eau tiède. Si vous utilisez de l'eau savonneuse, bien essuyer avec de l'eau claire.

INDICATEUR DE TEMPÉRATURE

Ce réfrigérateur comporte un indicateur de température dans le compartiment réfrigérateur afin de vous permettre de réguler la température moyenne dans la zone la plus froide.

Zone la plus froide

Le symbole indique l'emplacement de la zone la plus froide du compartiment réfrigérateur. (Le balconnet de porte placé à la même hauteur que le symbole n'est pas la zone la plus froide.)

Symbole



Vérification de la température dans la zone la plus froide

Vous pouvez vérifier régulièrement que la température dans la zone la plus froide est correcte et, au besoin, ajuster la régulation de température du réfrigérateur. Pour maintenir une température correcte dans l'appareil, assurez-vous que l'indicateur de température reste en permanence BLEU. Si l'indicateur de température vire au BLANC, la température est trop élevée ; le cas échéant, augmentez le réglage de la régulation de temp. du réfrigérateur et attendez 6 heures avant d'effectuer une nouvelle vérification de l'indicateur de température.

BLEU

BLANC



Réglage correct

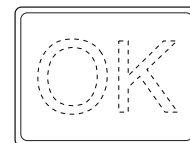

Température trop élevée, ajustez la régulation de temp. du réfrigérateur.

NOTES

- La température à l'intérieur du réfrigérateur dépend de nombreux facteurs comme la température ambiante de la pièce, la quantité de denrées stockées et la fréquence d'ouverture de la porte.
- À l'introduction de produits frais dans le réfrigérateur ou lorsque la porte reste ouverte pendant un certain temps, il est normal que l'indicateur de température vire au BLANC.

DESCRIPTION

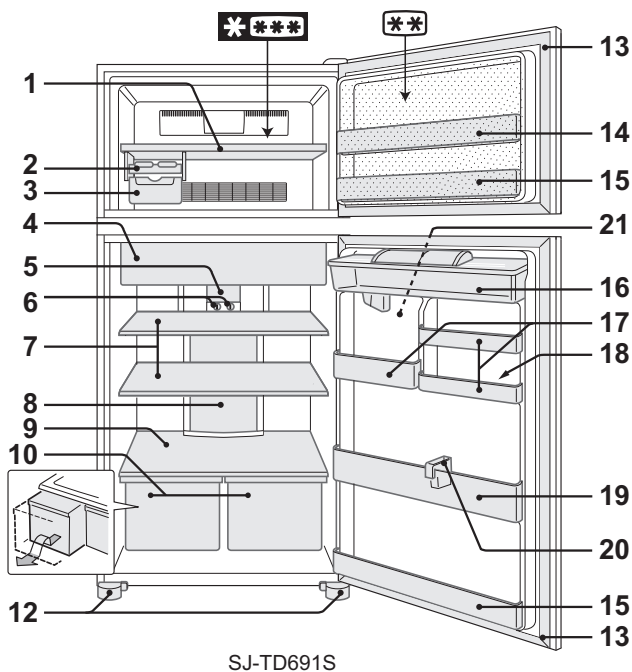

SJ-TD691S

- Section 2 étoiles (**) pour rangement d'aliments congelés uniquement.

1. Clayette congélateur

2. Fabrication des glaçons

- 1) Ne remplissez pas trop les boîtiers à glaçons, sinon les glaçons seront collés les uns aux autres.
- 2) Lorsque les glaçons sont prêts, tournez le manette dans le sens des aiguilles d'une montre, pour vider les glaçons dans le bac à glaçons.

Manette

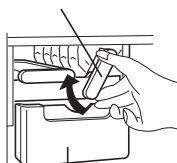

Bac à glaçons

NOTE Ne fabriquez pas de glaçons avec le bac à glaçons, et n'y versez pas d'huile. Le bac à glaçons risque de se briser.

3. Bac à glaçons

4. Compartiment et porte fraîcheur

5. Eclairage réfrigérateur

6. Bouton de réglage de température

Réglable en tournant chaque bouton.

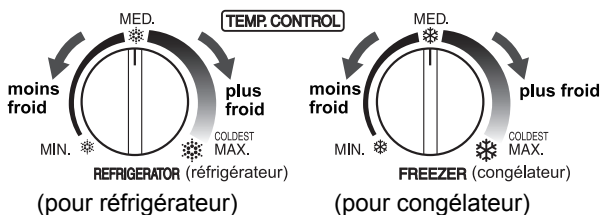

7. Clayette de réfrigérateur (2 pièces)

8. Panneau d'aluminium hybride (Panneau d'aluminium)

Le panneau est refroidi par l'arrière, permettant ainsi de refroidir indirectement le compartiment réfrigérateur. De cette façon, les aliments sont réfrigérés en douceur, sans les exposer à un flux d'air froid.

9. Clayette à fruits et légumes

10. Bac à fruits et légumes

(SJ-TD591S : 1 pièce
SJ-TD641S, SJ-TD691S : 2 pièces)

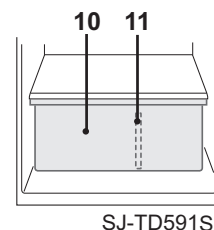

SJ-TD591S

11. Plaque de séparation

(Uniquement pour SJ-TD591S)

12. Pieds et couvercle réglables (2 pièces)

13. Joint de porte magnétique (2 pièces)

14. Balconnet flexible

Les aliments de grande taille (par exemple boîte à pizza) peuvent être stockés en remontant la séparation depuis la partie inférieure du balconnet.

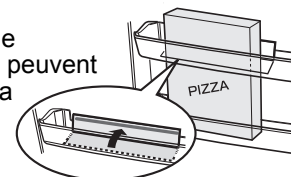

15. Balconnet de porte (2 pièces)

16. Réservoir d'eau

17. Balconnet fonctionnel

SJ-TD591S

SJ-TD641S

SJ-TD691S

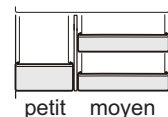

petit moyen

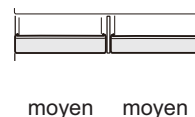

moyen moyen

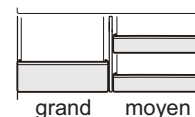

grand moyen

NOTE (Uniquement pour SJ-TD691S)

Ne pas remplacer le balconnet fonctionnel droit par le gauche, et vice-versa.

18. Casier à œufs

19. Balconnet de rangement bouteilles

20. Séparateur de bouteille / Porte-tube

Empêche les bouteilles etc, de tomber. Les produits alimentaires en stick peuvent aussi y être entreposés.

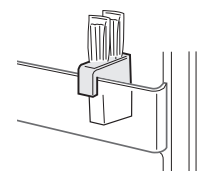

21. Fontaine

Fixez le réceptacle compris dans l'emballage.

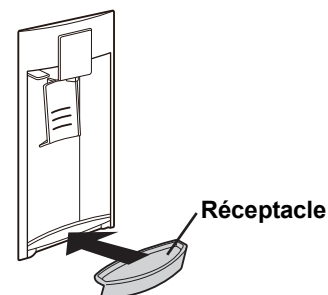

Réceptacle

Zone désodorisante

Le catalyseur de désodorisation est installé sur les flux d'air froid. Il n'y a ni manipulation, ni nettoyage particuliers.

Dégivrage

Le dégivrage est entièrement automatique grâce à un système d'économie d'énergie exceptionnel.

Lorsque l'ampoule de l'éclairage du compartiment ne fonctionne plus

Prenez contact avec l'agent de service certifié SHARP pour solliciter le remplacement de l'ampoule du compartiment. L'ampoule du compartiment doit être retirée uniquement par un technicien de service qualifié.

F

FONTAINE

Pour remplir

AVERTISSEMENT

- Remplissez avec de l'eau potable uniquement.

- 1 Ouvrez le couvercle du réservoir d'eau, et remplissez le réservoir avec de l'eau.
- 2 Fermez le couvercle du réservoir d'eau. (Dans le cas contraire, de l'eau risque de déborder lors de l'ouverture ou la fermeture de la porte.)

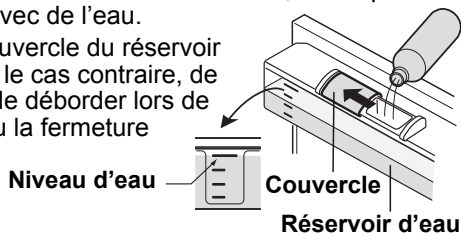

NOTES

- N'ouvrez pas et ne fermez pas la porte de façon brusque. De l'eau risque de déborder du réservoir d'eau.
- Remplissez uniquement avec de l'eau. Si le réservoir est rempli avec un autre liquide, comme du jus de fruits, des dysfonctionnements peuvent se produire. Ne versez pas d'eau chaude dans le réservoir, attendez qu'elle refroidisse. (Température maximale : environ 50 °C)

Pour se servir

- 1 Poussez la manette avec un verre. (L'eau s'écoule.)
- 2 Retirez lentement le verre de la manette. (La manette retourne à sa position initiale, et l'eau s'arrête de couler.)

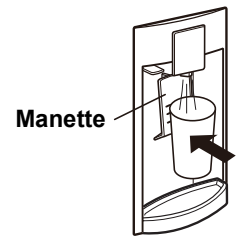

NOTES

- Pour des raisons d'hygiène, changez l'eau du réservoir d'eau environ une fois par semaine.
- Videz fréquemment l'eau du réceptacle. Dans le cas contraire, il risque de déborder.
- Si la fontaine n'est pas utilisée pendant une longue période, nettoyez et séchez minutieusement le réservoir d'eau, et fixez-le dans sa position initiale.

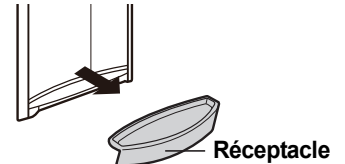

ENTRETIEN ET NETTOYAGE

AVERTISSEMENT

- Commencez par débrancher le réfrigérateur pour éviter toute électrocution.
- N'aspergez pas directement d'eau, ni à l'extérieur ni à l'intérieur, sous peine de favoriser la corrosion et de détériorer l'isolation électrique.

IMPORTANT

Veillez suivre ces conseils afin d'éviter des fissures sur les composants et surfaces plastiques.

- Essuyez toutes les graisses alimentaires qui collent aux pièces en plastique.
- Certains produits chimiques d'entretien risquent d'endommager l'appareil, c'est pourquoi utilisez seulement de l'eau additionnée de produit biodégradable (eau savonneuse).
- Si un détergent non dilué est utilisé ou si l'eau savonneuse n'est pas convenablement essuyée, les parties en plastique risquent de se fissurer.

- 1 Enlever les accessoires (par ex. les clayette) de la contre-porte. Lavez-les dans une eau tiède additionnée de produit de biodégradable. Rincez à l'eau claire et séchez. (Seule l'étagère à fruits et légumes n'est pas amovible.)
- 2 Nettoyez l'intérieur avec un chiffon trempé dans une eau tiède additionnée de produit de vaisselle. Ensuite, utilisez de l'eau froide pour enlever l'eau savonneuse.
- 3 Essuyez l'extérieur avec un chiffon doux à chaque fois que cela est nécessaire.
- 4 Nettoyez le joint de porte magnétique à l'aide d'une brosse à dents mouillée dans une eau tiède additionnée de produit de biodégradable.

NOTES

- Afin d'éviter d'endommager votre réfrigérateur, n'utilisez pas de détergent ou de solvant (laque, peinture, poudre abrasive, eau bouillante, etc.).
- Si l'alimentation électrique est accidentellement déconnectée, attendez au moins 5 minutes avant de reconnecter l'alimentation.
- Les clayettes en verre pèsent approximativement 3kg chacune. Les tenir fermement lorsque vous les retirez de l'armoire ou les portez.
- Ne pas jeter d'objets à l'intérieur du réfrigérateur ou frapper la paroi intérieure sous peine de fissurer la surface intérieure.

Pour retirer le réservoir d'eau

(Retirez-le environ une fois par mois et lavez-le à l'eau.)

- 1 Poussez la manette et faites s'écouler toute l'eau du réservoir d'eau.
- 2 Retirez le capot de protection du tuyau. Débranchez le tuyau aux deux extrémités.

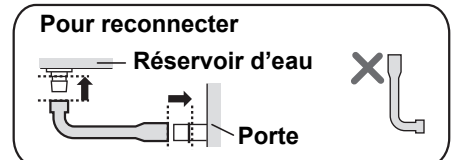
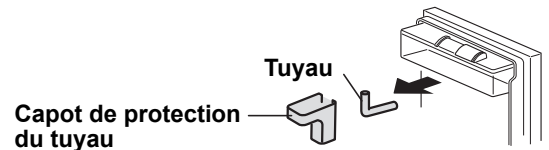

- 3 Retirez le réservoir d'eau de la porte.

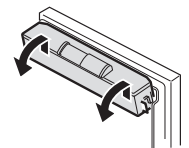

- 4 Retirez le couvercle et sortez le filtre grillagé.

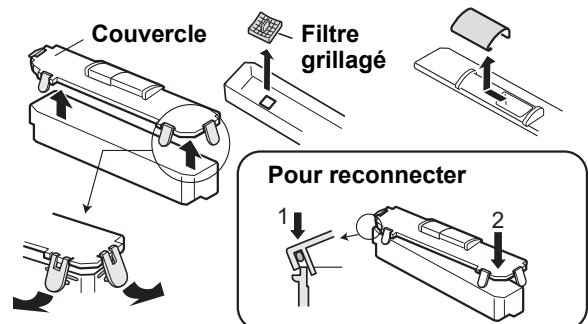

NOTE

Assurez-vous que toutes les parties sont fixées à nouveau. Une mauvaise fixation pourrait causer des fuites d'eau.

Eteindre votre réfrigérateur

Si vous éteignez votre réfrigérateur pour une absence prolongée, retirez tous les aliments et essuyez l'intérieur soigneusement. Débranchez la prise d'alimentation et laissez les deux portes ouvertes.

CONSERVATION DES ALIMENTS

La réfrigération réduit la vitesse de dégradation des aliments. Pour maximiser la durée de conservation des produits alimentaires périssables, assurez-vous que vos aliments sont le plus frais possible. Voici quelques conseils généraux pour vous aider à conserver vos aliments plus longtemps.

- Assurez-vous que toute nourriture cuisinée soit fermement emballée ou conservée dans un récipient hermétique.
- Pour minimiser la déshydratation, les fruits et les légumes doivent être enfermés sans serrer dans un plastique, comme films ou sacs plastiques (ne pas sceller) et placés dans le bac à fruits et légumes.
- Conservez les œufs dans le casier à œufs.
- Disposez les aliments de façon uniforme sur les étagères pour permettre une circulation efficace de l'air frais.
- Les aliments chauds doivent être refroidis avant d'être placés dans le réfrigérateur. Lorsque l'on introduit des aliments chauds, la température augmente dans le compartiment, augmentant le risque d'altération des autres aliments.
- N'obturez pas l'arrivée et la sortie du circuit de circulation d'air froid avec des aliments ou des récipients. Ceci empêcherait de refroidir les aliments de manière régulière dans tout le compartiment.
- Maintenez la porte solidement fermée.

Pour une meilleure congélation

- Les aliments doivent être frais.
- Congelez les aliments par petites quantités pour les congeler rapidement.
- Rangez ou couvrez correctement vos aliments et retirez l'air pour sceller hermétiquement.
- Placez vos aliments de façon uniforme dans le congélateur.
- Étiquetez les sacs et les récipients pour faire un inventaire des aliments congelés.

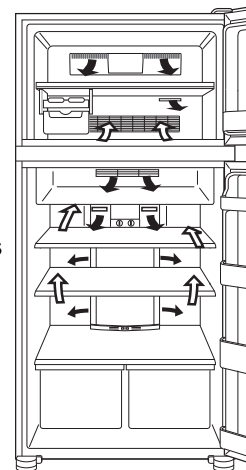

← ENTREE
→ ÉCHAPPEMENT

Ne placez pas vos aliments directement devant la sortie d'air froid. Ceci pourrait les congeler.

F

AVANT D'APPELER LE SERVICE APRES-VENTE

Avant de faire appel au service après-vente, vérifiez les points suivants.

Problème	Solution
L'extérieur du réfrigérateur est chaud quand vous le touchez.	C'est tout à fait normal. Le tube d'air chaud est dans le réfrigérateur pour éviter la formation de gouttes de condensation.
Quand le réfrigérateur fait du bruit.	Il est normal que le réfrigérateur produise les bruits suivants. <ul style="list-style-type: none"> • Bruit fort produit par le compresseur en début de fonctionnement --- Le bruit diminue au bout de quelque temps. • Bruit fort produit par le compresseur une fois par jour --- Bruit de fonctionnement produit immédiatement après le dégivrage automatique. • Bruit d'un flux de liquide (gargouillement, sifflement) --- Bruit du réfrigérant circulant dans les tuyaux (le bruit peut devenir plus fort de temps en temps). • Craquement, craquèlement, grincement --- Bruit produit par la contraction et le dilatation des parois intérieures et des pièces internes pendant le refroidissement.
Le givre ou la formation de gouttes de condensation se créent à l'intérieur ou à l'extérieur du réfrigérateur.	Cela risque de se produire dans les cas suivants. Utilisez un chiffon mouillé pour essuyer le givre et un chiffon sec pour essuyer la formation de gouttes de condensation. <ul style="list-style-type: none"> • Quand le niveau d'humidité est élevé. • Quand la porte est ouverte et fermée fréquemment. • Quand des aliments riches en eau sont conservés (un emballage est nécessaire).
Les aliments dans le réfrigérateur congèlent.	<ul style="list-style-type: none"> • Est-ce que le réfrigérateur a fonctionné pendant une longue période avec le régulateur de température de en position MAX? • Si la température ambiante est basse, il se peut que les aliments conservés soient congelés, même si le régulateur de température de réfrigérateur est en position MIN.
Il y a une odeur désagréable dans le compartiment.	<ul style="list-style-type: none"> • Un emballage est nécessaire pour les aliments dégagant une odeur forte. • Le système de désodorisation ne peut enlever toute les mauvaises odeurs.

SI VOUS AVEZ ENCORE BESOIN D'ASSISTANCE

Consultez le service après-vente agréé par SHARP le plus proche ou appeler le 0820.856.333.

Estou-lhe imensamente agradecido por ter comprado este produto SHARP. Antes de começar a usar o seu frigorífico, leia, porém, atentamente as instruções, para se assegurar de que vai tirar o máximo de rendimento do seu novo frigorífico.

AVISO

- Este frigorífico contém um refrigerante altamente inflamável (R600a: isobutano) e um gás isolante explosivo (ciclopentano). Observe as seguintes regras para evitar ignição e explosões.
 - O sistema de refrigeração que se encontra atrás e dentro do frigorífico contém produtos refrigerantes. Não permita que objectos afiados atinjam o sistema de refrigeração.
 - Não utilize dispositivos mecânicos nem outros meios para acelerar o processo de descongelamento. (Este frigorífico possui um sistema de descongelamento automático.)
 - Não use aparelhos eléctricos dentro do frigorífico.
 - Use apenas a lâmpada especificada para o compartimento frigorífico.
 - Não bloqueie as aberturas ao redor do frigorífico.
 - Se o sistema de refrigeração alguma vez venha a ser perfurado, não toque na saída da parede e não use chamas abertas. Abra a janela e areje o compartimento. Em seguida, solicite assistência a um agente aprovado pela SHARP.
 - Este frigorífico deve ser descartado correctamente. Leve o frigorífico a uma estação de reciclagem para refrigerantes inflamáveis e gases isolantes explosivos.
- Materiais altamente voláteis e inflamáveis, tais como éter, gasolina, gás propano, agentes adesivos (colas) e álcool puro, etc., são susceptíveis de explodir. Não guarde estes materiais no seu frigorífico.
- As acumulações de pó na ficha de corrente podem causar incêndios. Limpe-a cuidadosamente.
- Não faça alterações neste frigorífico. Só técnicos especializados em reparação deverão desmontar e reparar este frigorífico, caso contrário podem ocorrer choques eléctricos, incêndios ou danificações.
- Assegure-se de que o frigorífico não constitui perigo para as crianças quando armazenado para eliminação. (p.ex. retire o fecho magnético da porta para evitar que crianças fiquem presas no interior).

CUIDADO

- Não toque na unidade do compressor nem em suas partes periféricas tendo em vista que ficam muito quentes durante a operação e as bordas metálicas podem causar ferimentos.
- Não toque em alimentos ou recipientes metálicos dentro do compartimento congelador com as mãos molhadas. Isso poderá provocar queimaduras pelo frio.
- Não use um cabo de extensão nem uma ficha adaptadora.
- Não meta bebidas em garrafas ou em latas no congelador, pois estas poderão rebentar quando gelam.
- Assegure-se de que o cabo de alimentação não tenha sido danificado durante a instalação ou deslocação. Se a ficha ou cabo de alimentação estiver frouxo, não introduza a ficha. Poderá causar choque eléctrico ou fogo.
- Quando proceder à remoção da ficha de ligação à corrente, puxe a ficha para fora, não puxe pelo fio. Puxando directamente no fio de ligação podem ocorrer choque eléctrico ou incêndios.
- Se o cabo flexível de abastecimento de corrente for danificado, este terá que ser substituído por outro cabo especial aprovado pela SHARP.
- Em caso de vazamento de gás, ventile a área abrindo uma janela, etc. Não toque no frigorífico nem na tomada da corrente.
- Não coloque objectos que contenham líquidos nem objectos em desequilíbrio em cima do frigorífico.
- Este frigorífico não é destinado ao uso por pessoas (incluindo crianças) com capacidades físicas, sensoriais ou mentais diminuídas, nem com falta de experiência e conhecimento, a não ser que lhes seja fornecida supervisão ou instruções relativas ao uso do frigorífico por uma pessoa responsável pela sua segurança. Crianças pequenas devem ser supervisionadas para certificar-se de que estas não brinquem com o frigorífico.

Informações sobre a Eliminação de Produtos para os Utilizadores (particulares)



Atenção:

O seu produto está identificado com este símbolo. Significa que os produtos eléctricos e electrónicos não devem ser misturados com o lixo doméstico comum. Existe um sistema de recolhas específico para estes produtos.

1. Na União Europeia

Atenção: Se quiser eliminar este equipamento, não o deve fazer juntamente com o lixo doméstico comum!

O equipamento eléctrico e electrónico deve ser tratado separadamente e ao abrigo da legislação aplicável que obriga a um tratamento, recuperação e reciclagem adequados de equipamentos eléctricos e electrónicos usados.

Após a implementação desta legislação por parte dos Estados-membros, todos os cidadãos residentes na União Europeia poderão entregar o seu equipamento eléctrico e electrónico usado em estações de recolha específicas a título gratuito*. Em alguns países* o seu revendedor local também pode recolher o seu equipamento usado a título gratuito na compra de um novo equipamento.

*) Contacte as entidades locais para mais informações.

Se o seu equipamento eléctrico e electrónico usado funcionar a pilhas ou baterias, deverá eliminá-las em separado, conforme a legislação local, e antes de entregar o seu equipamento. Ao eliminar este produto correctamente estará a contribuir para que o lixo seja submetido aos processos de tratamento, recuperação e reciclagem adequados. Desta forma é possível evitar os efeitos nocivos que o tratamento inadequado do lixo poderia provocar no ambiente e na saúde.

2. Em outros Países fora da UE

Se quiser eliminar este produto, contacte as entidades locais e informe-se sobre o método correcto para proceder à sua eliminação.

Na Suíça: O equipamento eléctrico e electrónico é aceite, a título gratuito, em qualquer revendedor, mesmo que não tenha adquirido um novo produto. Poderá encontrar uma lista das estações de recolha destes equipamentos na página da Web www.swico.ch ou www.sens.ch.

INSTALAÇÃO

AVISO

- Não instale este frigorífico num local onde haja vapor de água e humidade, pois o isolador eléctrico pode ficar danificado dando origem a curto-circuito. Além disso, pode haver condensação na parte externa do frigorífico.

1 Deixe um espaço adequado para ventilação em redor do frigorífico.

- A figura indica o espaço mínimo necessário para a instalação do frigorífico. Este difere do espaço nas condições de medida da quantidade de consumo de corrente.
- É possível fazer o frigorífico consumir menos energia mantendo maior espaço.
- Se usar o frigorífico num espaço inferior ao da figura, tal poderá provocar subida da temperatura do aparelho, ruído elevado e avaria.

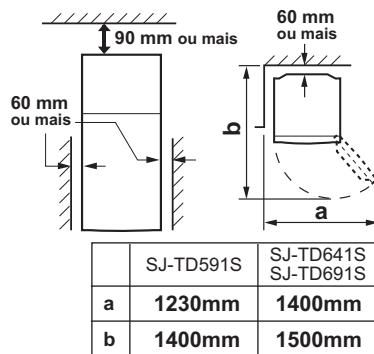

2 Usando os dois pés dianteiros ajustáveis, assegurar-se de que o frigorífico está bem assente e nivelado no pavimento.

3 Remova os 2 parafusos da parte inferior do frigorífico e depois instale as saias dos pés (fornecidas dentro do compartimento do frigorífico).

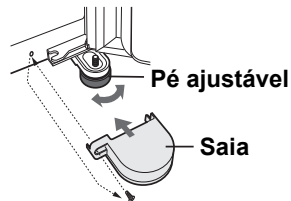

OBSERVAÇÕES

- Posicione o frigorífico de forma a que a tomada fique acessível.
- Mantenha o seu frigorífico ao abrigo de raios directos de sol.
- Não o coloque próximo de fontes geradoras de calor.
- Não colocá-lo diretamente sobre o assoalho. Usar uma base adequada.

Ao transportar

- É possível deslocar para a frente e para trás utilizando as rodas de apoio.
- Carregue o frigorífico segurando pelos apoiadores localizados na parte traseira e inferior.

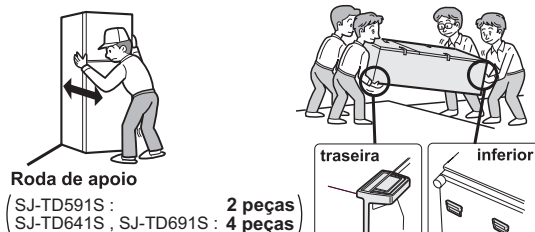

Antes de usar o frigorífico

Limpe o interior com um pano embebido em água quente. Se usar detergente, limpe bem com água.

INDICADOR DE TEMPERATURA

Este frigorífico possui um indicador de temperatura instalado no compartimento do frigorífico para permitir o controlo da temperatura média na zona mais fria.

Zona mais fria

O símbolo indica a zona mais fria no compartimento do frigorífico. (O receptáculo da porta que está posicionado à mesma altura que o símbolo não é a zona mais fria.)

Símbolo



Verificação da temperatura na zona mais fria

Pode-se fazer regularmente verificações para se assegurar de que a temperatura na zona mais fria está correcta e, se necessário, ajustar o controlo da temperatura do frigorífico.

Para manter a temperatura correcta dentro do utensílio, confirmar que o indicador de temperatura está sempre AZUL. Caso o indicador de temperatura fique BRANCO, significa que a temperatura está muito alta; neste caso, aumentar o ajuste do botão de controlo da temperatura do frigorífico e esperar 6 horas antes de verificar novamente o indicador de temperatura.

AZUL

BRANCO



Regulação correcta



Temperatura demasiadamente alta, ajuste o controlo da temperatura do frigorífico.

OBSERVAÇÕES

- A temperatura interna do frigorífico depende de vários factores tais como a temperatura ambiente do recinto, a quantidade de alimentos armazenados, e a frequência de abertura da porta.
- Ao se colocar alimentos frescos, ou no caso de se deixar a porta aberta por algum tempo, é normal que o indicador de temperatura fique BRANCO.

P

DESCRIÇÃO

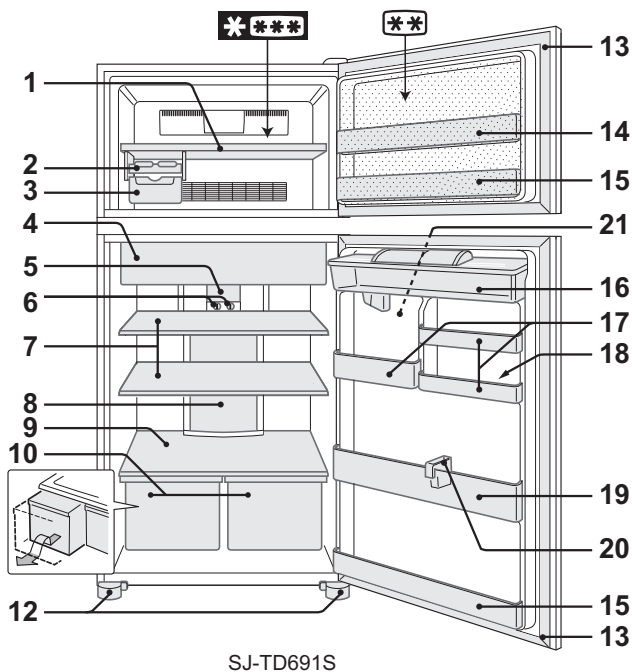

SJ-TD691S

- Utilize a seção de 2 estrelas ****** apenas para armazenamento de comida congelada.

1. Prateleira do congelador 2. Recipiente para fazer cubos de gelo

- 1) Não encha demais as covetes; se assim não fizer os cubos de gelo ficam todos colados uns aos outros.
- 2) Quando os cubos de gelo estão prontos, rode a alavanca no sentido dos ponteiros do relógio para esvaziar o gelo na caixa para cubos de gelo.

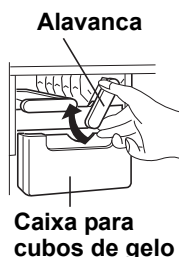

OBSERVAÇÕES

Não faça gelo na caixa para cubos de gelo ou derrame óleo sobre ela. A caixa para cubos de gelo poderá trincar.

3. Caixa para cubos de gelo 4. Caixa de géneros alimentícios frescos e porta 5. Luz do frigorífico 6. Botões de controlo da temperatura

Ajustável rodando cada botão.

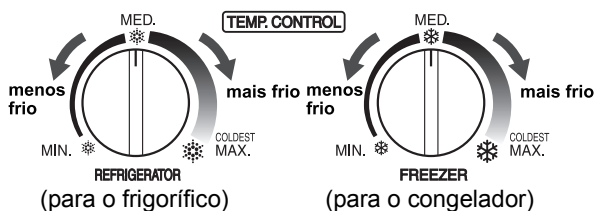

7. Prateleiras do frigorífico (2 peças) 8. Painel de arrefecimento híbrido (painel de alumínio)

O painel é arrefecido por trás, arrefecendo assim indirectamente o compartimento frigorífico. Desta forma os alimentos são arrefecidos suavemente, não sendo expostos a uma corrente de ar frio.

9. Prateleira para frutas e legumes 10. Gaveta para frutas e legumes

(SJ-TD591S : 1 peça
SJ-TD641S , SJ-TD691S : 2 peças)

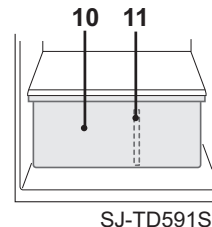

SJ-TD591S

11. Placa separadora (Só para os modelos SJ-TD591S)

12. Pés ajustáveis e coberturas (2 peças)

13. Fechos magnéticos da porta (2 peças)

14. Receptáculo flexível

Artigos alimentares altos (p.ex. caixas de pizza) podem ser guardados levantando a partição do fundo do receptáculo.

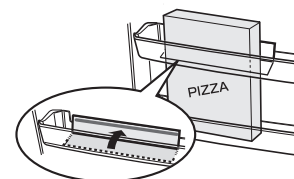

15. Receptáculos da porta (2 peças)

16. Depósito da água

17. Receptáculos para diversos fins

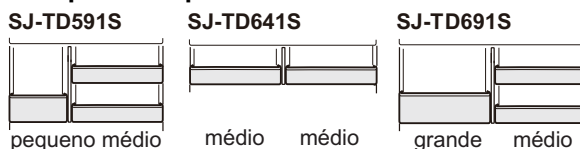

OBSERVAÇÕES (Só para os modelos SJ-TD691S)

Não troque o receptáculo para diversos fins da direita com o da esquerda.

18. Suporte para ovos

19. Receptáculo para garrafas

20. Separador de garrafa / Apoio de tubo

Evita a queda de garrafas, etc. Produtos para alimentos do tipo viscoso também podem ser armazenados no interior.

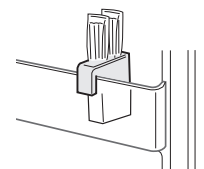

21. Dispensador de água

Coloque o tabuleiro, incluído no pacote.

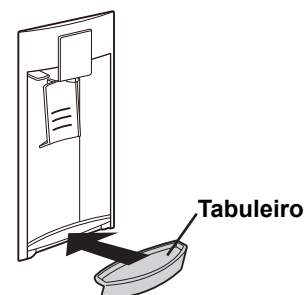

Unidade desodorizante

Está instalado um catalizador desodorizante nas condutas de ar frio. Não é necessária qualquer operação ou limpeza.

Descongelação

A descongelação faz-se de forma totalmente automática, devido à existência de um sistema especial de poupança de energia.

Quando a luz do compartimento se funde

Contacte assistência técnica autorizada da SHARP para solicitar uma luz de compartimento de substituição. A luz do compartimento não deve ser removida senão por pessoal qualificado.

DISPENSADOR DE ÁGUA

Como colocar a água

AVISO

- Encha apenas com água potável.

- 1 Abra a tampa do depósito da água e encha o depósito com água.
- 2 Feche a tampa do depósito da água. (Se não estiver, a água pode verter quando a porta se fecha ou abre.)

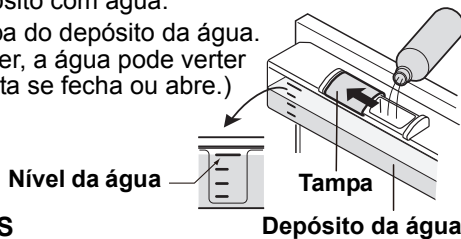

OBSERVAÇÕES

- Não abra ou feche a porta abruptamente. A água pode verter do depósito.
- Não deite outros líquidos para além de água. Se outro líquido, como sumo, for deitado no depósito, pode causar uma falha. Antes de deitar água quente no depósito espere até que esta arrefeça. (Temperatura máxima limite: aproximadamente 50°C)

Como beber água

- 1 Empurre a alavanca com um copo (a água sai).
- 2 Mova lentamente o copo para longe da alavanca. (A alavanca retorna à posição original e a água pára.)



OBSERVAÇÕES

- Por razões de higiene, substitua a água do depósito aproximadamente uma vez por semana.
- Deite fora a água do tabuleiro, frequentemente. Se não o fizer a água pode verter para fora.
- Se o dispensador de água não for usado por um período de tempo extenso, limpe e seque o depósito de água a fundo e coloque-o na posição original.



CUIDADOS E LIMPEZA

AVISO

- Desconectar o frigorífico da tomada primeiramente para evitar choque elétrico.
- Não salpicar com água directamente a carcaça ou o armário interior. Isto poderá contribuir para que o seu frigorífico enferruje e o seu isolamento fique danificado.

IMPORTANTE

Para evitar rachas nas superfícies e componentes plásticos interiores, siga estas sugestões.

- Limpe qualquer oleosidade dos alimentos deixada nos componentes de plástico.
- Alguns produtos de limpeza doméstica podem provocar danos, por isso use apenas líquido de lavagem diluído (água saponosa).
- As partes de plástico podem trincar, caso o detergente seja utilizado sem ser diluído ou a água com detergente não for totalmente removida.

- 1 Retire os acessórios, as prateleiras por exemplo, do frigorífico e da porta. Lave-os com água quente e detergente para a louça; enxague-os com água limpa e seque-os. (Só a prateleira de frutas e legumes não é removível).
- 2 Limpe o interior com um pano embebido em água quente e detergente para a louça. Então, utilize água fria para remover o restante da água com detergente.
- 3 Limpe a parte exterior com um pano macio, sempre que seja necessário.
- 4 Limpe o fecho magnético da porta com uma escova de dentes e água quente com detergente para a louça.

OBSERVAÇÕES

- Para evitar danos ao frigorífico, não use produtos de limpeza fortes nem solventes (lacas, tintas, pó de polir, benzina, água fervida, etc.).
- Se a alimentação for desligada acidentalmente, esperar, pelo menos, 5 minutos antes de voltar a ligar, para que a pressão no compressor possa fazer desligar o relé de sobrecarga.
- As prateleiras de vidro pesam aproximadamente 3kg cada. Segure firmemente quando retirando-as do gabinete ou carregando-as.
- Não deixe cair objetos dentro do frigorífico nem bata nas pare des internas. Isto pode provocar rachaduras na superfície interna.

Como remover o depósito da água

(Remova-o aproximadamente uma vez por mês e lave-o com água.)

- 1 Empurre a alavanca e deixe sair toda a água do depósito.
- 2 Remova a cobertura do tubo. Solte as extremidades do tubo de ligação.

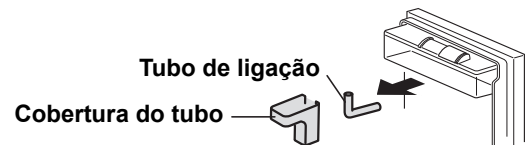

Quando recolocar



- 3 Remova o depósito da água da porta.

- 4 Remova a cobertura e retire o filtro de rede.

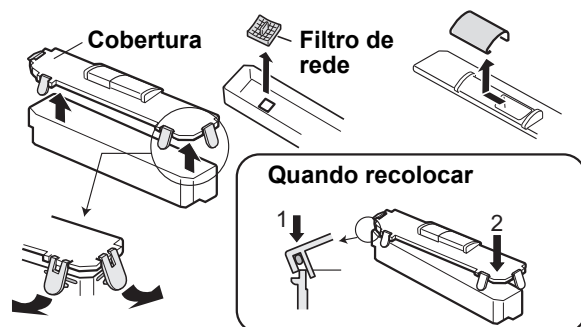

OBSERVAÇÕES

Certifique-se que todas as partes estão recolocadas. Má recolocação pode causar derrame de água.

Desligando o seu frigorífico

Caso você desligue o seu frigorífico enquanto você está ausente por um longo período de tempo, remova todos os alimentos e limpe completamente o interior. Desconecte o ficha da tomada da corrente e deixe ambas as portas abertas.

CONSERVAÇÃO DE ALIMENTOS

A refrigeração reduz a taxa de deterioração dos alimentos. Para maximizar o prazo de consumibilidade de produtos alimentícios perecíveis, certifique-se de que os alimentos sejam os mais frescos possíveis. A seguir um guia geral de como prolongar ao máximo o armazenamento de alimentos.

- Certifique-se de que todo alimento cozinhado esteja propriamente embrulhado ou acondicionado em embalagem hermética.
- Para minimizar a perda de humidade, frutas e legumes devem ser levemente acondicionados em embalagens de plástico, tais como filmes de plástico, sacos (não fechar) e colocados na gaveta para frutas e legumes.
- Os ovos devem ser acondicionados no suporte para ovos.
- Acondicione uniformemente os alimentos nas prateleiras para que o ar de refrigeração circule eficientemente.
- Não coloque comida quente no frigorífico. Deixe-a primeiro arrefecer. A colocação de comida quente no frigorífico faz com que haja um aumento de temperatura no aparelho aumentando, assim, o risco de deterioração dos alimentos.
- Não bloquear as saídas e entradas do sistema de circulação do ar frio com alimentos ou caixas; caso contrário, os alimentos não serão convenientemente refrigerados dentro do seu frigorífico.
- Mantenha a porta bem fechada.

Para o melhor congelamento

- Os alimentos devem ser frescos.
- Congele pequenas quantidades de alimentos por vez, para congelá-los rapidamente.
- Os alimentos devem ser propriamente acondicionados ou cobertos e o ar removido para serem selados firmemente.
- Coloque os alimentos no congelador de forma uniforme.
- Etiquete os sacos ou embalagens para manter um inventário dos alimentos congelados.

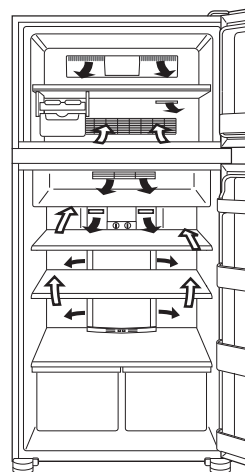

← ENTRA
→ SAÍ

Não coloque alimentos directamente em frente da saída de ar frio. Isto pode fazer com que os alimentos congelem.

ANTES DE CHAMAR PELO SERVIÇO DE ASSISTÊNCIA TÉCNICA

Antes de chamar pelo serviço de assistência técnica, verifique os seguinte itens.

Problema	Solução
A parte de fora de um gabinete está quente ao ser tocada.	É normal. A tubulação quente está no gabinete para evitar a condensação.
Quando o frigorífico fizer ruído.	É normal que o frigorífico produza ruídos tais como. <ul style="list-style-type: none">• Intenso ruído produzido pelo compressor quando é dada a partida --- O ruído diminui após algum tempo.• Intenso ruído produzido uma vez ao dia pelo compressor --- Ruído operacional produzido logo após operação de descongelamento.• Ruído de fluido escorrendo (gargarejo, espumação) --- Ruído de fluido refrigerante escorrendo em tubulação (tais ruídos podem tornar-se intensos de tempo em tempo).• Estalar quebradiço ou de trituração, som de chiar --- Ruído produzido pela expansão e contração de paredes e partes internas durante esfriamento.
Ocorre congelamento ou formação de condensação no interior ou no exterior do frigorífico.	Isto pode ocorrer em um dos seguintes casos. Use um pano molhado para limpar o gelo e um pano seco para limpar a condensação. <ul style="list-style-type: none">• Quando a humidade do ambiente é elevada.• Quando a porta é aberta e fechada com frequência.• Quando são guardados alimentos com muita humidade. (É necessário embalá-los).
Os alimentos no compartimento do frigorífico congelam.	<ul style="list-style-type: none">• O frigorífico está a funcionar muito tempo com o controlo de temp. do na posição MAX?• Se a temperatura ambiente estiver baixa, os alimentos colocados no compartimento de refrigeração podem congelar, mesmo com o dispositivo de controlo de temp. do frigorífico na posição MIN.
Há cheiros no compartimento.	<ul style="list-style-type: none">• É necessário embalar os alimentos com cheiros fortes.• A unidade desodorizante não pode remover todos os cheiros.

SE VOCÊ AINDA NECESSITA DO SERVIÇO DE ASSISTÊNCIA TÉCNICA

Consulte o seu agente de assistência técnica certificado pela SHARP mais próximo.

Σας ευχαριστούμε πολύ που αγοράσατε αυτό το προϊόν της εταιρείας SHARP. Πριν χρησιμοποιήσετε το ψυγείο της SHARP, παρακαλώ διαβάστε αυτό το εγχειρίδιο λειτουργίας για να σιγουρευτείτε ότι αποκτάτε το μέγιστο όφελος από το ψυγείο σας.

ΠΡΟΣΟΧΗ

- Αυτό το ψυγείο περιέχει εύφλεκτο ψυκτικό υλικό (R600a: ισοβουτάνιο) και εύφλεκτα αέρια μόνωσης (κυκλοπεντάνιο). Τηρείτε τους ακόλουθους κανόνες για να αποφυγείτε την ανάφλεξη και έκρηξη.
 - Το σύστημα ψύξης που βρίσκεται στο πίσω μέρος του ψυγείου και στο εσωτερικό του περιέχει ψυκτικό υλικό. Μην επιτρέψετε την επαφή αιχμηρών αντικειμένων με το σύστημα ψύξης.
 - Μην χρησιμοποιήσετε μηχανικά ή άλλα μέσα για να επιταχύνετε την αυτόματη απόψυξη. (Αυτό το ψυγείο διαθέτει σύστημα αυτόματης απόψυξης.)
 - Μην χρησιμοποιείτε ηλεκτρικές συσκευές εντός του ψυγείου.
 - Χρησιμοποιείτε μόνο τον προδιαγραφόμενο λαμπτήρα για το χώρο του ψυγείου.
 - Μην φράζετε τα ανοίγματα στην περιφέρεια του ψυγείου.
 - Αν τρυπήσει το σύστημα ψύξης, μην αγγίζετε την έξοδο προς τον τοίχο και μην χρησιμοποιείτε ελεύθερες φλόγες. Ανοίξτε το παράθυρο για να φύγει ο αέρας από το δωμάτιο. Στη συνέχεια, επικοινωνήστε με έναν αντιπρόσωπο του σέρβις εξουσιοδοτημένο από τη SHARP για την επισκευή του ψυγείου.
 - Θα πρέπει να πραγματοποιείται η κατάλληλη απόρριψη αυτού του ψυγείου. Μεταφέρετε το ψυγείο σε μια μονάδα ανακύκλωσης για εύφλεκτα ψυκτικά υλικά και εύφλεκτα αέρια μόνωσης.
- Τα πολύ πτητικά και εύλεκτα υλικά όπως ο αιθέρας, το πετρέλαιο, το αέριο προπάνιο, τα μέσα προσκόλλησης και η καθαρή αλκοόλη κλπ. είναι δυνατόν να εκραγούν. Μην αποθηκεύσετε αυτά τα υλικά μέσα στο ψυγείο.
- Εναποθέσεις σκόνης στην μπρίζα της συσκευής μπορεί να προκαλέσουν πυρκαγιά. Σκουπίστε τη σκόνη προσεκτικά.
- Μην αποσυναρμολογείτε το ψυγείο.
Η αποσυναρμολόγηση και οι επισκευές πρέπει να αναλαμβάνονται μόνο από ειδικούς τεχνικούς, διαφορετικά υπάρχει κίνδυνος ηλεκτροπληξίας, φωτιάς ή βλάβης.
- Βεβαιωθείτε ότι το ψυγείο δεν αποτελεί κίνδυνο για τα μικρά παιδιά όταν το αποθηκεύετε για απόρριψη. (π.χ. αφαιρέστε το μαγνητικό κλείστρο της πόρτας για να μη μπορούν να παγιδευτούν παιδιά σε αυτό.)

ΠΡΟΦΥΛΑΚΤΙΚΑ ΜΕΤΡΑ

- Μην αγγίζετε τη μονάδα συμπιεστή ή τα απομακρυσμένα μέρη του, δεδομένου ότι γίνονται εξαιρετικά καυτά κατά τη διάρκεια της λειτουργίας και οι άκρες των μετάλλων μπορούν να προκαλέσουν τραυματισμό.
- Να μην αγγίζετε τρόφιμα ή μεταλλικά αεροστεγή δοχεία στο χώρο του καταψύκτη με βρεγμένα χέρια. Αυτή η ενέργεια μπορεί να προκαλέσει κρουπάγημα.
- Μην χρησιμοποιείτε καλώδιο προέκτασης ή προσαρμογέα ρευματολήπτη.
- Μην τοποθετείτε ποτά σε φιάλες και σε κουτάκια μέσα στην κατάψυξη, καθώς μπορεί να σπάσουν όταν παγώσουν.
- Βεβαιωθείτε ότι το καλώδιο ρεύματος δεν έχει υποστεί κάποια ζημιά κατά την εγκατάσταση ή κατά τη μεταφορά. Αν το φως ή το καλώδιο έχει χαλαρώσει, μη το βάζετε στην πρίζα. Υπάρχει κίνδυνος ηλεκτροπληξίας ή πυρκαγιάς.
- Όταν βγάξετε το φως από την μπρίζα, πιάνετε το φως και όχι το καλώδιο. Το τράβηγμα του καλωδίου μπορεί να προκαλέσει ηλεκτροπληξία ή ανάφλεξη.
- Αν το εύκαμπτο καλώδιο παροχής ρεύματος πάθει ζημιά, θα πρέπει να αντικατασταθεί από τον εξουσιοδοτημένο αντιπρόσωπο του σέρβις της SHARP επειδή απαιτείται ειδικό καλώδιο.
- Στην περίπτωση της διαρροής αερίου, αερίστε το χώρο ανοίγοντας ένα παράθυρο κλπ. Μην αγγίζετε το ψυγείο ή την παροχή ρεύματος.
- Μην τοποθετείτε αντικείμενα που περιέχουν υγρά ή ασταθή αντικείμενα πάνω στο ψυγείο.
- Αυτό το ψυγείο δεν προορίζεται για χρήση από άτομα με μειωμένες φυσικές, αισθητικές ή πνευματικές ικανότητες (συμπεριλαμβανομένων και των μικρών παιδιών) ή από άτομα με έλλειψη εμπειρίας και γνώσεων εκτός αν επιβλέπονται ή έχουν λάβει οδηγίες σχετικά με την χρήση του ψυγείου από τα άτομα που είναι υπεύθυνα για την ασφάλειά τους. Τα νεαρά παιδιά θα πρέπει να επιβλέπονται για να διασφαλιστεί ότι δεν παίζουν με το ψυγείο.

GR

Πληροφορίες σχετικά με την απόρριψη εξοπλισμού (οικιακή χρήση)

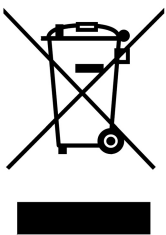

Προσοχή:
Το προϊόν σας έχει σήμανση με αυτό το σύμβολο. Αυτό σημαίνει ότι τα χρησιμοποιημένα ηλεκτρικά και ηλεκτρονικά προϊόντα δεν θα πρέπει να αναμιγνύονται με γενικά οικιακά απορρίμματα. Υπάρχει ξεχωριστό σύστημα περισυλλογής για τα συγκεκριμένα προϊόντα.

1. Στην Ευρωπαϊκή Ένωση

Προσοχή: Αν επιθυμείτε να απορρίψετε τον εξοπλισμό αυτό, μην χρησιμοποιείτε τον συνηθισμένο κάδο απορριμμάτων!

Η επεξεργασία του χρησιμοποιημένου ηλεκτρικού και ηλεκτρονικού εξοπλισμού πρέπει να γίνεται ξεχωριστά και σε συμφωνία με τη νομοθεσία που απαιτεί την κατάλληλη επεξεργασία, αποκατάσταση και ανακύκλωση του χρησιμοποιημένου ηλεκτρικού και ηλεκτρονικού εξοπλισμού. Έπειτα από σχετική εφαρμογή σε χώρες-μέλη, ο χρησιμοποιημένος ηλεκτρικός και ηλεκτρονικός εξοπλισμός του κάθε σπιτιού εντός της ΕΕ μπορεί να επιστραφεί χωρίς χρέωση* σε προκαθορισμένες εγκαταστάσεις περισυλλογής. Σε ορισμένες χώρες* είναι δυνατόν να επιστρέψετε το παλιό σας προϊόν στον τοπικό σας προμηθευτή χωρίς χρέωση, αν αγοράσετε ένα παρόμοιο καινούργιο προϊόν.

*) Για περισσότερες πληροφορίες, επικοινωνήστε με το φορέα της περιοχής σας.

Αν ο χρησιμοποιημένος ηλεκτρικός ή ηλεκτρονικός σας εξοπλισμός έχει μπαταρίες ή συσσωρευτές, απορρίψτε αυτά πρώτα ξεχωριστά, σύμφωνα με τις τοπικές απαιτήσεις.

Η σωστή απόρριψη του προϊόντος αυτού θα σας βοηθήσει να βεβαιωθείτε ότι τα απορρίμματα υφίστανται την απαραίτητη επεξεργασία, αποκατάσταση και ανακύκλωση, αποτρέποντας έτσι πιθανές αρνητικές συνέπειες για το περιβάλλον και την ανθρώπινη υγεία, οι οποίες διαφορετικά θα μπορούσαν να προκύψουν λόγω της ακατάλληλης επεξεργασίας απορριμμάτων.

2. Σε άλλες χώρες εκτός της ΕΕ

Αν επιθυμείτε να απορρίψετε το συγκεκριμένο προϊόν, επικοινωνήστε με τους τοπικούς σας φορείς και ζητήστε πληροφορίες για τη σωστή μέθοδο απόρριψης.

Για την Ελβετία: Ο χρησιμοποιημένος ηλεκτρικός ή ηλεκτρονικός εξοπλισμός μπορεί να επιστραφεί χωρίς χρέωση στον αντιπρόσωπο, ακόμα και σε περίπτωση που δεν αγοράσετε ένα νέο προϊόν. Περισσότερες διευκρινίσεις σχετικά με τη συλλογή καταγράφονται στην αρχική σελίδα της ηλεκτρονικής διεύθυνσης www.swico.ch ή www.sens.ch.

ΕΓΚΑΤΑΣΤΑΣΗ

ΠΡΟΣΟΧΗ

- Μην κάνετε την εγκατάσταση αυτού του ψυγείου σε χώρο όπου υπάρχει υγρασία ή είναι υγρός γιατί η μόνωση θα καταστραφεί προκαλώντας διαρροή. Επιπρόσθετα, η υγρασία μπορεί να συμπυκνωθεί στο εξωτερικό του ψυγείου.

- Αφήστε αρκετό χώρο εξαερισμού γύρω από το ψυγείο.
 - Το σχέδιο δείχνει τον ελάχιστο χώρο που απαιτείται για την εγκατάσταση του ψυγείου. Αυτό διαφέρει από το χώρο στην κατάσταση μέτρησης της ποσότητας κατανάλωσης ρεύματος.
 - Το ψυγείο λειτουργεί με μικρότερη κατανάλωση ρεύματος εάν αφήσετε μεγαλύτερο χώρο.
 - Αν χρησιμοποιείτε το ψυγείο σε χώρο με διαστάσεις μικρότερες από αυτές του σχήματος, μπορεί να προκαλέσει αύξηση των θερμοκρασιών στη μονάδα, δυνατό θόρυβο και βλάβη.

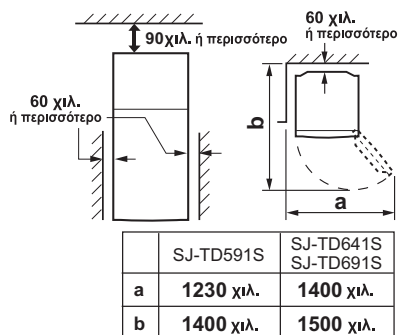

- Χρησιμοποιώντας τα μπροστινά Ρυθμιζόμενα πόδια, βεβαιωθείτε ότι το ψυγείο είναι τοποθετημένο σταθερά και επίπεδα πάνω στο δάπεδο.
- Αφαιρέστε τις 2 βίδες του χαμηλότερου τμήματος του ψυγείου και χρησιμοποιήστε τις για να τοποθετήσετε τα καλύμματα που έχουν τα ρυθμιζόμενα ποδαράκια. (παρέχονται εντός του χώρου του ψυγείου)

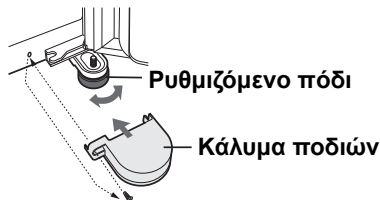

ΣΗΜΕΙΩΣΗ

- Τοποθετήστε το ψυγείο σας έτσι ώστε η πρίζα να είναι προσιτή.
- Μην εκθέτετε το ψυγείο σας απευθείας στο ηλιακό φως.
- Μην το τοποθετείτε κοντά σε συσκευές παραγωγής θερμότητας.
- Μην τοποθετήτε σε άμεση επαφή με το έδαφος. Παρέχετε την κατάλληλη βάση.

Κατά την μεταφορά

- Χρησιμοποιώντας τα ροδάκια, είναι δυνατή η εμπροσθεν και όπισθεν μετακίνηση.
- Μεταφέρετε το ψυγείο κρατώντας τα χερούλια που βρίσκονται στο πίσω μέρος και στα κάτω μέρος.

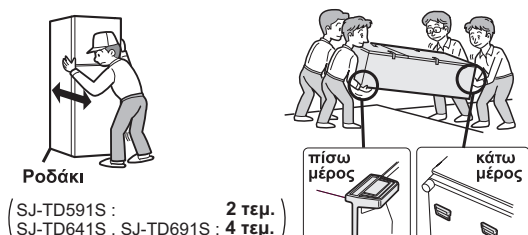

Πρίν χρησιμοποιήσετε το ψυγείο σας

Καθαρίστε τα εσωτερικά μέρη με ένα ύφασμα που είναι βρεγμένο σε θερμό νερό. Εάν χρησιμοποιείτε σαπουνόνερο, σκουπίστε το επιμελώς με νερό.

ΈΝΔΕΙΞΗ ΘΕΡΜΟΚΡΑΣΙΑΣ

Το ψυγείο αυτό παρέχεται με μια ένδειξη της θερμοκρασίας μέσα στο χώρο του ψυγείου ώστε να σας επιτρέπει να ελέγχετε τη μέση θερμοκρασία στη ζώνη μέγιστης ψύξης.

Ζώνη μέγιστης ψύξης

Το σύμβολο υποδεικνύει τη ζώνη μέγιστης ψύξης εντός του χώρου του ψυγείου. (Η θήκη της πόρτας που βρίσκεται στο ίδιο ύψος με το σύμβολο δεν είναι η ζώνη μέγιστης ψύξης).

Σύμβολο



Έλεγχος της θερμοκρασίας στην ζώνη μέγιστης ψύξης

Μπορείτε να διεξάγετε τακτικούς ελέγχους για να επιβεβαιώσετε ότι η θερμοκρασία στη ζώνη μέγιστης ψύξης είναι η σωστή, και, αν είναι απαραίτητο, ρυθμίστε το ρυθμιστή της θερμοκρασίας του ψυγείου. Για τη διατήρηση σωστής θερμοκρασίας εντός της συσκευής, ελέγξτε ότι η ένδειξη της θερμοκρασίας είναι πάντα ΜΠΛΕ. Αν η ένδειξη της θερμοκρασίας γίνει ΑΣΠΡΟ, η θερμοκρασία είναι πολύ υψηλή, αυξήστε τη ρύθμιση του ρυθμιστή ελέγχου της θερμοκρασίας του ψυγείου και περιμένετε 6 ώρες πριν ελέγξετε ξανά την ένδειξη της θερμοκρασίας.

ΜΠΛΕ

ΑΣΠΡΟ



Σωστή ρύθμιση

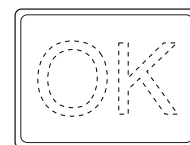

Η θερμοκρασία είναι πολύ υψηλή, ρυθμίστε το ρυθμιστή θερμοκρασίας του ψυγείου.

ΣΗΜΕΙΩΣΗ

- Η εσωτερική θερμοκρασία του ψυγείου εξαρτάται από διάφορους παράγοντες όπως είναι η θερμοκρασία περιβάλλοντος του δωματίου, η ποσότητα των αποθηκευμένων τροφίμων και η συχνότητα ανοίγματος της πόρτας.
- Κατά την εισαγωγή φρέσκων τροφίμων ή κατά το παρατεταμένο άνοιγμα της πόρτας, είναι φυσιολογικό η ένδειξη της θερμοκρασίας να γίνει ΑΣΠΡΟ.

ΠΕΡΙΓΡΑΦΗ

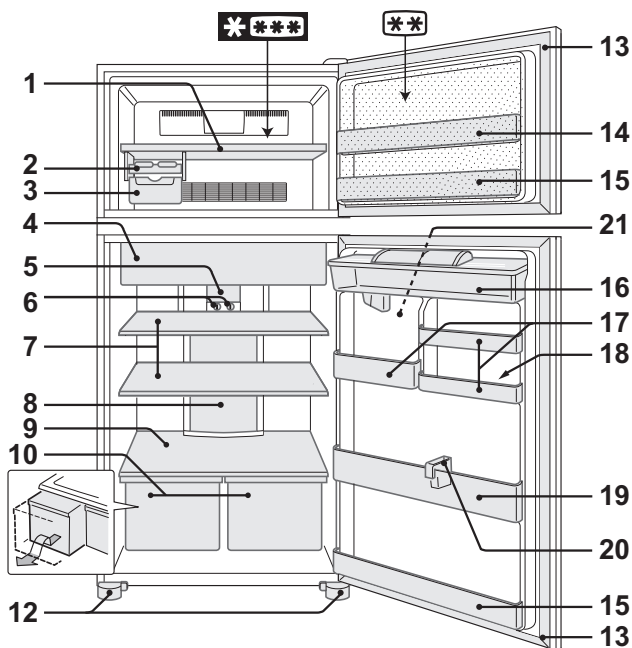

SJ-TD691S

- Χώρος 2 αστέρων ** για την αποθήκευση παγωμένων τροφίμων μόνο.

1. Ράφι καταψύκτη 2. Παρασκευαστής πάγου

- 1) Μην γεμίζετε ποτέ μέχρι επάνω τα δοχεία με τα παγάκια, γιατί διαφορετικά τα παγάκια θα κολλήσουν μεταξύ τους όταν παγώσουν.
- 2) Όταν ετοιμαστούν τα παγάκια στρίψτε το μοχλό στη φορά των δεικτών του ρολογιού για να αδειάσετε τα παγάκια στο δοχείο για παγάκια.

Μοχλός



Δοχείο για παγάκια

ΣΗΜΕΙΩΣΗ

Μην φτιάξετε πάγο στο Δοχείο για παγάκια ή μη ρίξετε λάδι μέσα σε αυτό. Το Δοχείο για παγάκια μπορεί να ραγίσει.

3. Δοχείο για παγάκια 4. Θήκη νωπών προϊόντων & θύρα 5. Φως ψυγείου 6. Κουμπία ελέγχου θερμοκρασίας

Ρυθμίζεται περιστρέφοντας το κάθε κουμπί.

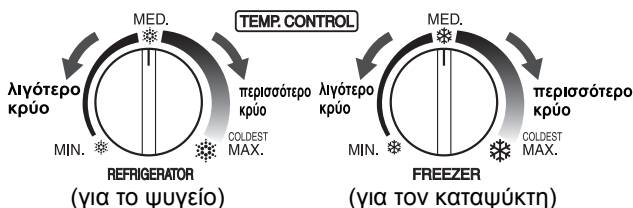

Αποσμητική συσκευή

Ο αποσμητικός καταλύτης εγκαθίσταται στις οδούς του ψυχρού αέρα. Δεν απαιτείται κάποια ενέργεια ή καθαρισμός.

Απόψυξη

Η απόψυξη είναι πλήρως αυτοματοποιημένη εξαιτίας ενός μοναδικού συστήματος εξοικονόμησης ενέργειας.

7. Ράφια ψυγείου (2 τεμ.)

8. Υβριδικός πίνακας ψύξης (Πίνακας αλουμινίου)

Ο πίνακας ψύχεται από το πίσω τμήμα, επομένως προκαλεί έμμεση ψύξη του τμήματος του καταψύκτη. Με αυτό τον τρόπο, τα τρόφιμα ψύχονται κανονικά, χωρίς να εκτίθενται σε ροή ψυχρού αέρα.

9. Ράφι για φρούτα και λαχανικά

10. Λεκάνη για φρούτα και λαχανικά

(SJ-TD591S : 1 τεμ.)
(SJ-TD641S , SJ-TD691S : 2 τεμ.)

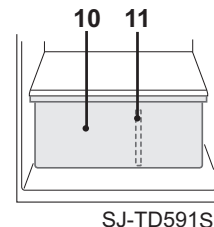

SJ-TD591S

11. Διαχωριστική πλάκα

(Μόνο για SJ-TD591S)

12. Ρυθμιζόμενα ποδαράκια & καλύμματα (2 τεμ.)

13. Μαγνητικά κλειστρα πόρτας (2 τεμ.)

14. Ευέλικτη θήκη

Τα τρόφιμα μεγάλου μεγέθους (π.χ. κουτί από πίτσα) μπορούν να αποθηκευτούν σηκώνοντας το χώρισμα από το κάτω μέρος της θήκης.

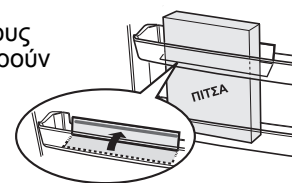

GR

15. Θήκες πόρτας (2 τεμ.)

16. Δεξαμενή νερού

17. Θήκες πολλαπλών χρήσεων

SJ-TD591S

SJ-TD641S

SJ-TD691S



μικρή μεσαία



μεσαία μεσαία

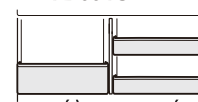

μεγάλη μεσαία

ΣΗΜΕΙΩΣΗ (Μόνο για SJ-TD691S)

Μην αλλάζετε τη δεξιά θήκη πολλαπλών χρήσεων με την αριστερή και αντίστροφα.

18. Θήκη αυγών

19. Θήκη μπουκαλιών

20. Πώμα μπουκαλιού / Βάση υποστήριξης

Αποτρέπει τα μπουκαλία κλπ από το να πέσουν. Τρόφιμα με τη μορφή ράβδου επίσης μπορούν να αποθηκευτούν μέσα.

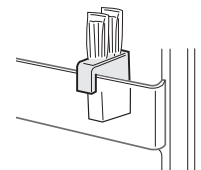

21. Ψύκτης νερού

Προσδέστε το δοχείο που περικλείεται στη συσκευασία.

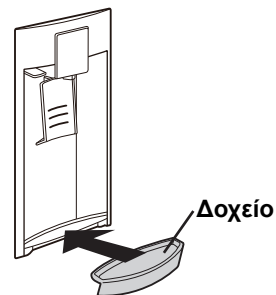

Δοχείο

Όταν το φως του ψυγείου δεν ανάβει

Επικοινωνήστε με τον αντιπρόσωπο σέρβις που είναι εξουσιοδοτημένος από τη SHARP για να ζητήσετε αντικατάσταση του λαμπτήρα του χώρου. Ο λαμπτήρας του χώρου δεν πρέπει να αφαιρεθεί από μη εξουσιοδοτημένο προσωπικό του σέρβις.

ΨΥΚΤΗΣ ΝΕΡΟΥ

Πώς να βάλετε νερό

ΠΡΟΣΟΧΗ

- Γεμίστε μόνο με πόσιμο νερό.

- 1 Ανοίξτε το καπάκι της δεξαμενής νερού, και γεμίστε τη δεξαμενή με νερό.
- 2 Κλείστε το καπάκι της δεξαμενής νερού. (Αν δεν είναι, το νερό μπορεί να χύνεται όταν η πόρτα ανοίγει και κλείνει.)

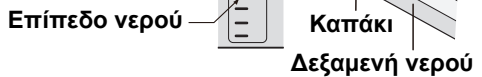

ΣΗΜΕΙΩΣΗ

- Μην ανοίγετε ή κλείνετε την πόρτα απότομα. Μπορεί να χυθεί νερό από τη δεξαμενή νερού.
- Μη βάλετε άλλα υγρά εκτός από νερό. Αν τοποθετηθούν άλλα υγρά όπως χυμός, μπορεί να προκληθεί βλάβη. Πριν τοποθετήσετε ζεστό νερό μέσα στη δεξαμενή, περιμένετε μέχρι να κρυώσει. (Ανώτατο όριο θερμοκρασίας: περίπου 50°C)

Πώς να πιείτε νερό

- 1 Πιέστε το μοχλό με ένα ποτήρι. (Βγαίνει νερό.)
- 2 Μετακινήστε αργά το ποτήρι μακριά από το μοχλό. (Ο μοχλός επιστρέφει στην αρχική του θέση, και το νερό σταματάει.)



ΣΗΜΕΙΩΣΗ

- Για λόγους υγιεινής, αντικαταστήστε το νερό στη δεξαμενή νερού περίπου μία φορά τη βδομάδα.
- Πετάνε συχνά το νερό από το δοχείο. Αν δεν το κάνετε, το νερό μπορεί να ξεχειλίσει.
- Αν ο ψύκτης δε χρησιμοποιείται για μεγάλο χρονικό διάστημα, καθαρίστε και στεγνώστε διεξοδικά τη δεξαμενή νερού, και προσδώστε τη στην αρχική της θέση.

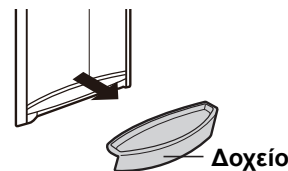

ΣΥΝΤΗΡΗΣΗ ΚΑΙ ΠΕΡΙΠΟΙΗΣΗ

ΠΡΟΣΟΧΗ

- Αποσυνδέστε το ψυγείο πρώτα για να αποτρέψετε την ηλεκτροπληξία.
- Μην καταβρέχετε απευθείας το εξωτερικό περίβλημα ή τον εσωτερικό χώρο. Κάτι τέτοιο προκαλεί σκουριά και καταστροφή των ηλεκτρικών μονώσεων.

ΣΗΜΑΝΤΙΚΟ

Για να αποφύγετε τις ρωγμές στις εσωτερικές επιφάνειες και στα πλαστικά εξαρτήματα, ακολουθήστε αυτές τις συμβουλές.

- Σκουπίστε τα λάδια από φαγητά που τυχόν είναι προσκολλημένα στα πλαστικά εξαρτήματα.
- Μερικά οικιακά χημικά καθαριστικά ενδέχεται να προκαλέσουν ζημιά, γι αυτό χρησιμοποιήστε μόνο αραιωμένο υγρό καθαρισμού πιάτων (σαπουνόνερο).
- Αν χρησιμοποιηθεί απορρυπαντικό χωρίς να έχει αραιωθεί ή αν το σαπουνόνερο δεν σκουπιστεί καλά, μπορεί να προκληθούν ρωγμές στα πλαστικά μέρη.

- 1 Βγάλτε τα εξαρτήματα, π.χ. ράφια από το ψυγείο και την πόρτα. Πλύντε τα με ζεστό σαπουνόνερο από υγρό πλυσίματος πιάτων, ξεπλύντε τα με καθαρό νερό και στεγνώστε τα. (Μόνο το ράφι για φρούτα και λαχανικά δεν είναι αφαιρούμενο.)
- 2 Καθαρίστε το εσωτερικό με ένα ύφασμα βρεγμένο με ζεστό σαπουνόνερο από υγρό πλυσίματος πιάτων. Μετά ξεβγάλτε με κρύο νερό.
- 3 Καθαρίστε το εξωτερικό πλαίσιο με μαλακό πανί, όταν είναι απαραίτητο.
- 4 Καθαρίστε το Μαγνητικό κλείστρο πόρτας με οδοντόβουρτσα και ζεστό σαπουνόνερο από υγρό πλυσίματος πιάτων.

ΣΗΜΕΙΩΣΗ

- Για να αποφύγετε την πρόκληση ζημιάς στο ψυγείο σας, μη χρησιμοποιείτε βαριά καθαριστικά ή διαλυτικά (βερνίκι, μπιγιά, γυαλιστική σκόνη, βενζίνη, βραστό νερό, κλπ.)
- Αν αποσυνδεθεί το ρεύμα, παρακαλούμε περιμένετε για τουλάχιστον 5 λεπτά προτού επανασυνδέσετε το ρεύμα.
- Τα γυάλινα ράφια ζυγίζουν περίπου 3Χgr το καθένα. Κρατήστε τα γερά κατά την αφαίρεση τους από το θάλαμο ή κατά την μεταφορά.
- Μην πετάνε αντικείμενα μέσα στο ψυγείο ή μην χτυπήσετε τον εσωτερικό τοίχο. Αυτό μπορεί να προκαλέσει το ράγισμα της εσωτερικής επιφάνειας.

Πώς να αφαιρέσετε τη δεξαμενή νερού

(Αφαιρείτε την περίπου μία φορά το μήνα και πλύνετε τη με νερό.)

- 1 Πιέστε το μοχλό και αφήστε να φύγει όλο το νερό από τη δεξαμενή.
- 2 Αφαιρέστε το κάλυμμα του σωλήνα. Αποσυνδέστε και τις δύο άκρες του συνδετικού σωλήνα.



Όταν επαναπροσδέσετε

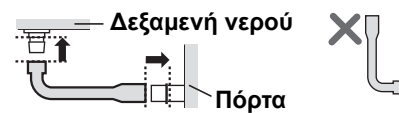

- 3 Αφαιρέστε τη δεξαμενή νερού από την πόρτα.

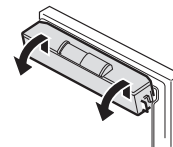

- 4 Αφαιρέστε το κάλυμμα και βγάλτε το δικτυωτό φίλτρο.



Όταν επαναπροσδέσετε

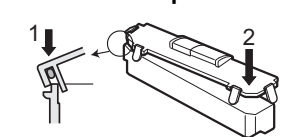

ΣΗΜΕΙΩΣΗ

Διασφαλίστε ότι κάθε κομμάτι έχει επαναπροσδεθεί. Μη σωστή επαναπρόσδεση μπορεί να προκαλέσει διαρροή νερού.

Διακόπτοντας το ρεύμα του ψυγείου σας

Αν διακόψετε το ρεύμα του ψυγείου κατά την διάρκεια της απουσίας σας για μεγάλο χρονικό διάστημα, βγάλτε όλα τα τρόφιμα και καθαρίστε το εσωτερικό πολύ καλά. Βγάλτε το φως του καλωδίου του ρεύματος από την μπρίζα και αφήστε και τις δυο πόρτες ανοικτές.

ΔΙΑΤΗΡΗΣΗ ΤΡΟΦΙΜΩΝ

Η τοποθέτηση στο ψυγείο ελαττώνει την ταχύτητα αλλοίωσης των τροφών. Για να μεγιστοποιήσετε το χρόνο ζωής των προϊόντων διατροφής που αλλοιώνονται. Βεβαιωθείτε ότι τα τρόφιμα έχουν τη περισσότερη δυνατή φρεσκάδα. Τα παρακάτω είναι γενικές οδηγίες για να βοηθήσουν στην αύξηση του χρόνου αποθήκευσης των τροφίμων.

- Βεβαιωθείτε ότι όλα τα μαγειρεμένα τρόφιμα είναι τυλιγμένα με ασφάλεια ή τοποθετημένα σε ένα αεροστεγές δοχείο.
- Για να ελαχιστοποιήσετε την απώλεια της υγρασίας, τα φρούτα και τα λαχανικά θα πρέπει να κλειστούν χαλαρά μέσα σε ένα πλαστικό υλικό π.χ. σακούλες περιτυλίγματος (μην στεγανοποιήσετε) και να τοποθετηθούν μέσα στο λεκάνη για φρούτα και λαχανικά.
- Τα αυγά πρέπει να αποθηκεύονται στην Θήκη αυγών.
- Ομοιόμορφα τοποθετήστε τα τρόφιμα πάνω στα ράφια ώστε ο αέρας ψύξης να μπορεί να κυκλοφορεί αποτελεσματικά.
- Τα ζεστά, τρόφιμα πρέπει πριν την κατάψυξή τους να κρυώσουν. Η κατάψυξη ζεστών τροφίμων αυξάνει τη θερμοκρασία στο διαμέρισμα του ψυγείου και έτσι μπορεί να καταστραφούν τα τρόφιμα.
- Μην κλείνετε ποτέ τις οπές εισαγωγής και εξαγωγής κρύου αέρα με τρόφιμα ή με πακέτα, γιατί διαφορετικά δεν καταψύχονται αρκετά τα τρόφιμα.
- Να έχετε την πόρτα καλά κλειστή.

Για άριστη κατάψυξη

- Τα τρόφιμα θα πρέπει να είναι φρέσκα.
- Καταψύξτε μικρές ποσότητες τροφίμων κάθε φορά για να τα καταψύξετε γρήγορα.
- Τα τρόφιμα θα πρέπει κατάλληλα να αποθηκευτούν ή να καλυφθούν και ο αέρας πρέπει να αφαιρεθεί για να κλείσουν σφιχτά.
- Ομοιόμορφα τοποθετήστε τα τρόφιμα μέσα στον καταψύκτη.
- Τοποθετήστε ετικέτες στις σακούλες ή στα δοχεία για να κρατήσετε καταγεγραμμένα τα κατεψυγμένα τρόφιμα.

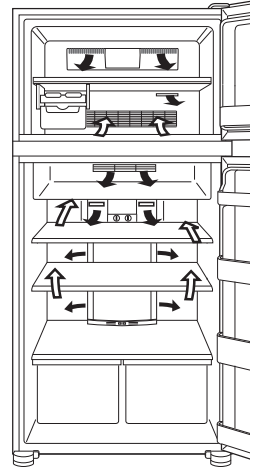

Μην τοποθετείτε ποτέ τρόφιμα μπροστά από τις οπές εξαγωγής κρύου αέρα. Αυτό οδηγεί σε υπερβολική κατάψυξη των τροφίμων.

GR

ΠΡΙΝ ΖΗΤΗΣΕΤΕ ΤΟ ΣΕΡΒΙΣ

Πριν ζητήσετε το σέρβις ελέγξτε τα ακόλουθα σημεία.

Πρόβλημα	Λύση
Το εξωτερικό του θαλάμου είναι καυτό στην αφή.	Αυτό είναι φυσιολογικό. Ο καυτός σωλήνας στο θάλαμο είναι για την αποφυγή του σχηματισμού πάχνης.
Όταν το ψυγείο κάνει θόρυβο.	Είναι φυσιολογικό για το ψυγείο να παράγει τους παρακάτω ήχους. <ul style="list-style-type: none"> • Δυνατός θόρυβος που παράγεται από το συμπιεστή όταν αρχίζει η λειτουργία --- Ο ήχος γίνεται χαμηλότερος μετά από λίγο. • Δυνατός θόρυβος που παράγεται μια φορά τη μέρα από τον συμπιεστή --- Ο ήχος λειτουργίας ακούγεται αμέσως μετά από τη λειτουργία της αυτόματης απόψυξης. • Ήχος ροής υγρού (ήχος γουργουίσματος, ήχος σφυρίγματος) --- Ήχος ψυκτικού που ρέει μέσα στις σωλήνες (ο ήχος μπορεί να γίνει ισχυρότερος από στιγμή σε στιγμή). • Ήχος τριγμού ή σπασίματος, Τσιριχτός ήχος --- Ήχος που παράγεται από τη διαστολή και τη συστολή των εσωτερικών τοίχων και των εσωτερικών μερών κατά την ψύξη.
Ο σχηματισμός πάγου ή πάχνης συμβαίνει στο εσωτερικό ή το εξωτερικό του ψυγείου.	Αυτό μπορεί να συμβεί σε μία από τις ακόλουθες περιπτώσεις. Χρησιμοποιήστε ένα υγρό πανί για να σκουπίσετε τον πάγο και ένα στεγνό πανί για να σκουπίσετε την πάχνη. <ul style="list-style-type: none"> • Όταν η υγρασία περιβάλλοντος είναι υψηλή. • Όταν ανοιγοκλείνετε συνέχεια την πόρτα. • Όταν τα τρόφιμα που είναι αποθηκευμένα περιέχουν πολλή υγρασία. (Θα πρέπει να τυλιγούνται.)
Τα τρόφιμα που βρίσκονται στο εσωτερικό του ψυγείου παγώνουν.	<ul style="list-style-type: none"> • Μήπως το ψυγείο λειτουργεί για μεγάλο χρονικό διάστημα με τη λειτουργία ελέγχου θερμ. ρυθμισμένη στο MAX; • Η χαμηλή περιβαλλοντική θερμοκρασία μπορεί να προκαλέσει το πάγωμα των αποθηκευμένων τροφίμων ακόμα και όταν ο Έλεγχος Θερμοκρασίας του Ψυγείου είναι ρυθμισμένος στους MIN.
Το εσωτερικό του ψυγείου μυρίζει.	<ul style="list-style-type: none"> • Τα τρόφιμα με έντονη μυρωδιά πρέπει να τυλιγούνται. • Η αποσμητική συσκευή δεν μπορεί να απορροφήσει όλη τη μυρωδιά.

ΑΝ ΑΚΟΜΑ ΧΡΕΙΑΖΕΣΤΕ ΤΟ ΣΕΡΒΙΣ

Πηγαίνετε στον πλησιέστερο αντιπρόσωπο για σέρβις εξουσιοδοτημένο από την SHARP.

Wir danken Ihnen für den Kauf dieses SHARP-Produktes. Bevor Sie Ihren SHARP-Kühlschrank benutzen, lesen Sie bitte diese Bedienungsanleitung, damit Sie Ihren neuen Kühlschrank bestmöglich nutzen können.

VORSICHT

- Dieser Kühlschrank enthält ein entflammbares Kühlmittel (R600a: Isobutan) und ein Isoliertreibgas (Cyclopentan). Beachten Sie folgende Regeln, um eine Entzündung und Explosionen zu vermeiden.
 - Das Kühlsystem hinter und innerhalb des Kühlschranks beinhaltet Kühlmittel. Achten Sie darauf, dass keine scharfkantigen oder spitzen Gegenstände mit dem Kühlsystem in Berührung kommen.
 - Verwenden Sie keine mechanischen Geräte oder andere Hilfsmittel, um das Abtauverfahren zu beschleunigen. (Der Kühlschrank arbeitet mit einem automatischen Abtausystem.)
 - Verwenden Sie im Inneren des Kühlschranks keine elektrischen Geräte.
 - Verwenden Sie ausschließlich die vorgeschriebene Lampe für das Kühlabteil.
 - Blockieren Sie keine der Öffnungen am äußeren Umfang des Kühlschranks.
 - Falls das Kühlsystem beschädigt werden sollte, berühren Sie nicht die Netzsteckdose und verwenden Sie keine offene Flamme. Öffnen Sie das Fenster und entlüften Sie den Raum. Wenden Sie sich dann an eine von SHARP zugelassene Servicestelle.
 - Dieser Kühlschrank muss vorschriftsmäßig entsorgt werden. Bringen Sie ihn zu einer Abfallverwertungsanlage für entflammbares Kühlmittel und Isoliertreibgas.
- Leicht flüchtige oder entzündbare Stoffe, wie z.B. Äther, Benzin, Propangas, Klebstoffe, reiner Alkohol, usw., können leicht explodieren. Lagern Sie deshalb diese Stoffe nicht im Kühlschrank.
- Staubansammlungen auf dem Stecker können Feuer verursachen. Entfernen Sie den Staub vorsichtig.
- Bauen Sie diesen Kühlschrank nicht um. Nur qualifizierte Reparaturtechniker sollten den Kühlschrank zerlegen oder reparieren, da es sonst zu Stromschlag, zu Feuer oder zu Verletzungen kommen könnte.
- Stellen Sie sicher, dass der Kühlschrank keine Gefahr für Kinder darstellt, wenn Sie ihn vor der Entsorgung aufbewahren (entfernen Sie z. B. die magnetischen Türdichtungen, damit sich Kinder nicht einsperren).

ACHTUNG

- Den Kompressor und die dazugehörigen Teile nicht berühren, da sie während des Betriebs sehr heiß werden und Sie sich an den Kanten der Metallteile verletzen könnten.
- Berühren Sie Lebensmittel im Tiefkühlabteil nicht mit nassen Händen. Dies kann zu Frostbeulen führen.
- Verwenden Sie kein Verlängerungskabel und keinen Adapterstecker.
- Lassen Sie Getränke in Flaschen und in Dosen nicht im Gefrierfach, da diese beim Einfrieren platzen können.
- Stellen Sie sicher, dass das Netzkabel während der Installation oder des Verschiebens nicht beschädigt wurde. Wenn der Stecker oder das Kabel locker sind, dann stecken Sie den Stecker nicht ein. Es besteht die Gefahr eines Stromschlags oder Feuers.
- Das Netzkabel sollte nur am Stecker, nicht am Kabel selbst, aus der Steckdose gezogen werden. Beim Ziehen am Kabel kann es zu Stromschlag oder zu Feuer kommen.
- Sollte das flexible Netzkabel beschädigt werden, darf es nur durch einem SHARP-Service erneuert werden, da es sich um ein spezielles Kabel handelt.
- Wenn Gas austritt, öffnen Sie ein Fenster, um den Raum zu belüften. Berühren Sie keinesfalls den Kühlschrank oder die Steckdose.
- Stellen Sie keine Behälter mit Flüssigkeiten oder wacklige Gegenstände auf den Kühlschrank.
- Dieser Kühlschrank darf von Personen (einschließlich Kindern) mit eingeschränkten physischen, sensorischen oder geistigen Fähigkeiten bzw. mangelnder Erfahrung oder Kenntnissen nur dann verwendet werden, wenn sie unter Aufsicht einer für ihre Sicherheit verantwortlichen Person stehen oder von dieser in der Verwendung des Kühlschranks unterwiesen wurden. Kleine Kinder sind zu beaufsichtigen und sollten nicht mit dem Kühlschrank spielen.

Entsorgungsinformationen für Benutzer aus Privathaushalten



Achtung: Ihr Produkt trägt dieses Symbol. Es besagt, dass Elektro- und Elektronikgeräte nicht mit dem Haushaltsmüll entsorgt, sondern einem getrennten Rücknahmesystem zugeführt werden sollten.

1. In der Europäischen Union

Achtung: Werfen Sie dieses Gerät zur Entsorgung bitte nicht in den normalen Hausmüll! Gemäß einer neuen EU-Richtlinie, die die ordnungsgemäße Rücknahme, Behandlung und Verwertung von gebrauchten Elektro- und Elektronikgeräten vorschreibt, müssen elektrische und elektronische Altgeräte getrennt entsorgt werden.

Nach der Einführung der Richtlinie in den EU Mitgliedstaaten können Privathaushalte ihre gebrauchten Elektro- und Elektronikgeräte nun kostenlos an ausgewiesenen Rücknahmestellen abgeben*. In einigen Ländern* können Sie Altgeräte u.U. auch kostenlos bei Ihrem Fachhändler abgeben, wenn Sie ein vergleichbares neues Gerät kaufen.

*) Weitere Einzelheiten erhalten Sie von Ihrer Gemeindeverwaltung.

Wenn Ihre gebrauchten Elektro- und Elektronikgeräte Batterien oder Akkus enthalten, sollten diese vorher entnommen und gemäß örtlich geltenden Regelungen getrennt entsorgt werden.

Durch die ordnungsgemäße Entsorgung tragen Sie dazu bei, dass Altgeräte angemessen gesammelt, behandelt und verwertet werden. Dies verhindert mögliche schädliche Auswirkungen auf Umwelt und Gesundheit durch eine unsachgemäße Entsorgung.

2. In anderen Ländern außerhalb der EU

Bitte erkundigen Sie sich bei Ihrer Gemeindeverwaltung nach dem ordnungsgemäßen Verfahren zur Entsorgung dieses Geräts.

Für die Schweiz: Gebrauchte Elektro- und Elektronikgeräte können kostenlos beim Händler abgegeben werden, auch wenn Sie kein neues Produkt kaufen. Weitere Rücknahmesysteme finden Sie auf der Homepage von www.swico.ch oder www.sens.ch.

AUFSTELLEN

VORSICHT

- Stellen Sie diesen Kühlschrank nicht in feuchter oder nasser Umgebung auf, da dies zur Beschädigung der elektrischen Isolierung führen kann. Außerdem kann sich Kondenswasser an der Außenseite des Kühlschranks niederschlagen.

- 1 Halten Sie entsprechend viel Freiraum zur Ventilation um den Kühlschrank herum.
 - Die Abbildung zeigt den benötigten Mindestraum um den Kühlschrank herum, der bei der Installation benötigt wird. Dieser Raum unterscheidet sich von dem Raum, der zur Messung des Stromverbrauchs benötigt wird.
 - Es ist möglich, den Kühlschrank mit einer geringeren Menge Stromverbrauch zu benutzen, indem man größeren Freiraum lässt.
 - Benutzt man den Kühlschrank in einem Freiraum kleiner als in der Abbildung angegeben, kann dies einen Temperaturanstieg, laute Geräusche oder einen Betriebsausfall zur Folge haben.

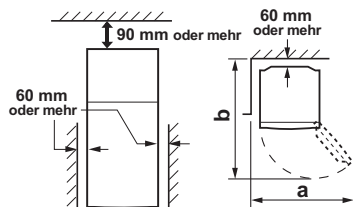

	SJ-TD591S	SJ-TD641S SJ-TD691S
a	1230mm	1400mm
b	1400mm	1500mm

- 2 Stellen Sie den Kühlschrank mit den beiden verstellbaren Füßen an der Vorderseite stabil und waagrecht auf.
- 3 Entfernen Sie die 2 Schrauben an der Unterkante des Schrankes, und verwenden Sie diese dann zum Befestigen der Fußabdeckungen (bei Lieferung im Inneren des Kühlabteils untergebracht).

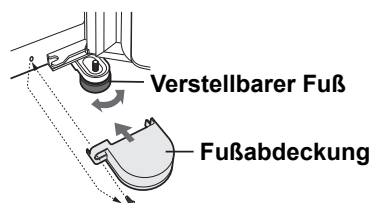

HINWEISE

- Stellen Sie den Kühlschrank so auf, dass der Stecker zugänglich ist.
- Stellen Sie den Kühlschrank nicht in direktem Sonnenlicht auf.
- Stellen Sie den Kühlschrank nicht in der Nähe von Wärmequellen auf.
- Das Gerät nicht direkt auf den Erdboden stellen. Verwenden Sie eine geeignete Unterlage.

Transport

- Auf den Rollfüßen kann der Kühlschrank verschoben werden.
- Tragen Sie den Kühlschrank mit Hilfe der an der Rück- und Unterseite befindlichen Tragegriffe.

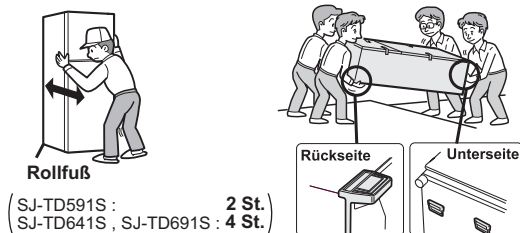

(SJ-TD591S : 2 St.)
(SJ-TD641S , SJ-TD691S : 4 St.)

Vor der Inbetriebnahme

Reinigen Sie das Innere des Kühlschranks mit einem mit Warmwasser angefeuchteten Lappen. Bei Verwendung einer Spülmittellösung muss gründlich mit Wasser nachgewischt werden.

TEMPERATURANZEIGE

Dieser Kühl-/Tiefkühlschrank verfügt über eine Temperaturanzeige im Kühlabteil, mit der sich die Durchschnittstemperatur im kältesten Bereich kontrollieren lässt.

Kältester Bereich

Das Symbol bezeichnet den kältesten Bereich im Kühlfach. (Das auf Höhe des Symbols liegende Türfach ist nicht gleichzeitig der kälteste Bereich.)

Symbol



Überprüfen der Temperatur im kältesten Bereich

Durch regelmäßiges Überprüfen können Sie sicherstellen, dass die Temperatur im kältesten Bereich stets ordnungsgemäß ist; mit dem Kühlabteil-Temperaturregler können Sie sie falls erforderlich einstellen. Damit die Temperatur im Kühlschrank auf einem korrekten Wert bleibt, muss die Temperaturanzeige stets BLAU sein. Falls die Temperaturanzeige auf WEISS umschlägt, ist die Temperatur zu hoch; in diesem Fall stellen Sie mit dem Kühlabteil-Temperaturregler einen niedrigeren Wert ein und warten 6 Stunden bis zur erneuten Überprüfung der Temperaturanzeige.

BLAU



Korrekte Einstellung

WEISS

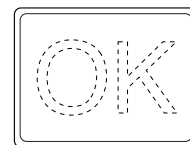

Temperatur zu hoch; korrigieren Sie die Einstellung mit dem Kühlabteil-Temperaturregler.

HINWEISE

- Die Innentemperatur des Kühl-/Tiefkühlschranks richtet sich nach verschiedenen Faktoren wie etwa der Umgebungstemperatur im Raum, der Menge der eingelagerten Lebensmittel und der Häufigkeit, mit der die Tür geöffnet wird.
- Wenn frische Lebensmittel nachgelegt worden sind oder die Tür einige Zeit offengestanden hat, ist es normal, dass die Temperaturanzeige auf WEISS umschlägt.

BESCHREIBUNG

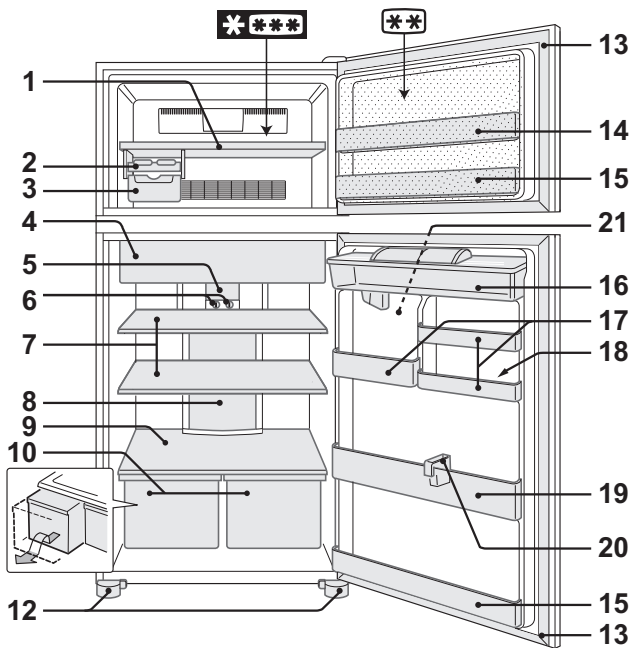

SJ-TD691S

- Das 2 Sterne-Fach (***) zum Aufbewahren von Tiefkühlkost.

1. Tiefkühlfachboden 2. Eiswürfelbereiter

- 1) Geben Sie nicht zuviel Wasser in die Eisschale, da sonst die Eiswürfel zusammenfrieren.
- 2) Wenn die Eiswürfel erstarrt sind, drehen Sie den Hebel im Uhrzeigersinn, um das Eis in den Eiswürfelbehälter zu leeren.

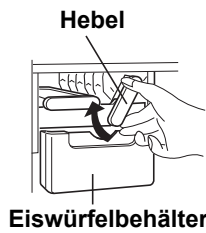

Eiswürfelbehälter

HINWEISE

Verwenden Sie zum Herstellen von Eiswürfeln nicht den Eiswürfelbehälter, und gießen Sie kein Öl hinein, er könnte dabei platzen.

3. Eiswürfelbehälter 4. Frischhaltefach mit Tür 5. Kühlschranklicht 6. Temperaturregelknöpfe

Einstellbar, indem jeder Knopf gedreht wird.

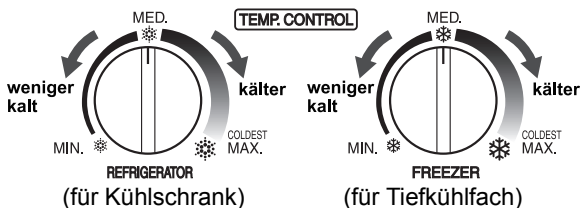

7. Kühlteil-Abstellflächen (2 St.) 8. Hybrid-Kühlungsplatte (Aluminiumplatte)

Durch diese rückseitig gekühlte Platte wird das Kühlteil indirekt gekühlt. Lebensmittel werden somit sanft gekühlt, ohne einem kalten Luftstrom ausgesetzt zu sein.

9. Obst- und Gemüseabstellfläche 10. Obst- und Gemüsefrischhaltefach

(SJ-TD591S : 1 St.)
(SJ-TD641S, SJ-TD691S : 2 St.)

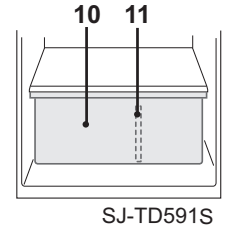

SJ-TD591S

11. Trennboden

(Nur Modelle SJ-TD591S)

12. Verstellbare Füße und Abdeckungen (2 St.)

13. Magnetische Türdichtungen (2 St.)

14. Fach mit abnehmbarem Bodenteil

Großflächige Lebensmittel (wie z. B. eine Pizza) können aufbewahrt werden, indem ein Teil des Bodens dieses Fachs herausgenommen wird.

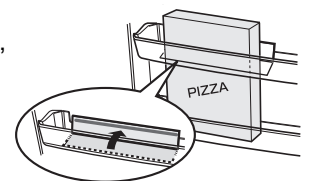

15. Türfächer (2 St.)

16. Wassertank

17. Lebensmittelfächer

SJ-TD591S

SJ-TD641S

SJ-TD691S

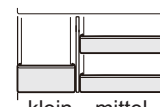

klein mittel

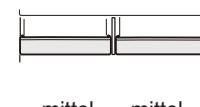

mittel mittel

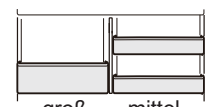

groß mittel

HINWEISE (Nur Modelle SJ-TD691S)

Verwechseln Sie nicht das rechte Lebensmittelfach mit dem linken oder umgekehrt.

18. Eiereinsatz

19. Flaschenfach

20. Flaschenstopper / Flaschenhalter

Schützt Flaschen vor dem Herausfallen. Dünne, längliche Nahrungsmittel können ebenfalls hier aufbewahrt werden.

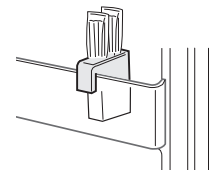

21. Trinkwasserspender

Bringen Sie die im Lieferumfang enthaltene Auffangschale an.

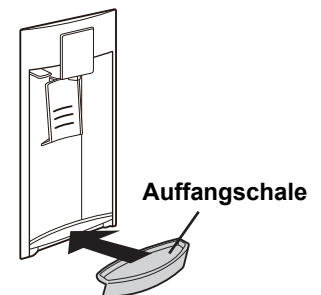

Auffangschale

Geruchsneutralisierungseinheit

Ein desodorierender Katalysator ist in den Kaltluftleitungen installiert. Weder Bedienung noch Reinigung werden benötigt.

Abtauen

Das Abtauen erfolgt automatisch durch ein spezielles Energiesparsystem.

Durchbrennen der Kühlteil-Lampe

Zum Austausch der Kühlteil-Lampe wenden Sie sich bitte an eine von SHARP zugelassene Servicestelle. Die Lampe darf nur von qualifiziertem Servicepersonal ersetzt werden.

TRINKWASSERSPENDER

Befüllung

VORSICHT

- Nur mit Trinkwasser befüllen.

- 1 Öffnen Sie die Verschlusskappe und befüllen Sie den Tank mit Wasser.
- 2 Schließen Sie die Verschlusskappe des Wassertanks. (Ist das nicht der Fall, kann Wasser auslaufen, wenn die Tür geöffnet oder geschlossen wird.)

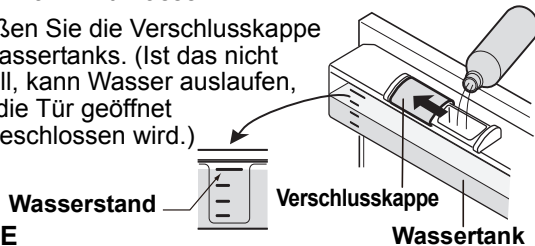

HINWEISE

- Die Tür nicht mit Schwung öffnen oder schließen. Wasser könnte aus dem Wassertank auslaufen.
- Füllen Sie keine anderen Flüssigkeiten als Wasser ein. Andere Flüssigkeiten, wie zum Beispiel Saft, können zu einer Funktionsstörung führen. Warten Sie vor dem Befüllen mit heißem Wasser, bis es abgekühlt ist (Obere Temperaturgrenze: ca. 50 °C).

Wasserentnahme

- 1 Drücken Sie mit einem Glas gegen den Hebel. (Wasser läuft heraus.)
- 2 Entfernen Sie das Glas langsam vom Hebel. (Der Hebel kehrt zur Ursprungsposition zurück und der Wasserfluss wird unterbrochen.)

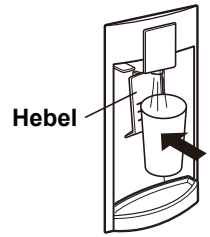

HINWEISE

- Tauschen Sie das Wasser im Wassertank aus hygienischen Gründen etwa einmal wöchentlich aus.
- Leeren Sie die Auffangschale regelmäßig aus. Geschieht das nicht, läuft diese möglicherweise über.
- Wird der Wasserspender über einen längeren Zeitraum nicht genutzt, säubern und trocknen Sie den Wassertank gründlich und bringen Sie ihn wieder an.

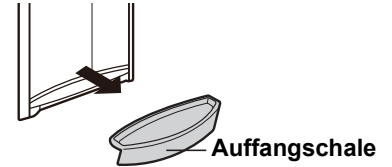

PFLEGE UND REINIGUNG

VORSICHT

- Zum Austausch der Glühlampe ziehen Sie den Stecker des Kühlschranks aus der Steckdose, um einen Stromschlag zu vermeiden.
- Spritzen Sie kein Wasser auf die Außen- oder Innenwände. Dies kann zu Rost und zur Verschlechterung der elektrischen Isolierung führen.

WICHTIGER HINWEIS

Beachten Sie folgende Hinweise, um Risse an den Innenflächen und den Kunststoffteilen zu vermeiden.

- Wischen Sie ölige Nahrungsmittelreste von Kunststoffteilen ab.
- In manchen Mitteln enthaltene Chemikalien können Beschädigungen verursachen; verwenden Sie daher nur verdünntes Geschirrspülmittel (Seifenwasser).
- Sollte unverdünntes Reinigungsmittel oder Seifenwasser nicht vollständig aufgewischt werden, können dadurch Risse in den Plastikteilen hervorgerufen werden.

- 1 Entfernen Sie Ausstattung wie z.B. Abstellfächer aus Kühlraum und Tür. Spülen Sie mit klarem Wasser ab. (Das Obst- und Gemüsefach kann nicht entfernt werden.)
- 2 Reinigen Sie den Kühlschrank innen mit einem in warmen Seifenwasser getauchten Tuch. Verwenden Sie dann kaltes Wasser, um das Seifenwasser abzuwischen.
- 3 Wischen Sie den Kühlschrank außen bei Bedarf mit einem weichen Tuch ab.
- 4 Reinigen Sie die magnetische Türdichtung mit einer Zahnbürste und warmen Seifenwasser.

HINWEISE

- Verwenden Sie keine Hochleistungsreinigungs- oder Lösungsmittel (Lack, Farbe, Politurpulver, Benzin, kochendes Wasser, etc.), um den Kühlschrank vor Schäden zu bewahren.
- Wenn die Stromversorgung unterbrochen wird, warten Sie mindestens 5 Minuten, bevor Sie den Kühlschrank wieder an das Stromnetz schließen.
- Die Glasböden wiegen jeweils etwa 3kg. Halten Sie sie beim Herausnehmen oder Tragen gut fest.
- Lassen Sie im Kühlschrank nichts fallen, und stoßen Sie nicht an die Innenwand. Die Oberfläche der Innenwand kann sonst Risse bekommen.

Wassertank entfernen

(Entfernen Sie ihn etwa einmal pro Monat und waschen Sie ihn mit Wasser aus.)

- 1 Drücken Sie den Hebel nach hinten und lassen Sie das ganze Wasser aus dem Tank laufen.
- 2 Entfernen Sie die Rohrabdeckung. Ziehen Sie beide Enden des Rohres ab.

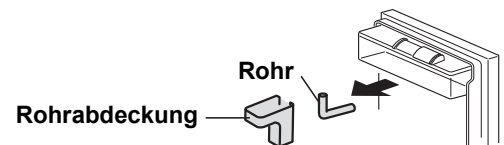

Beim Anbringen

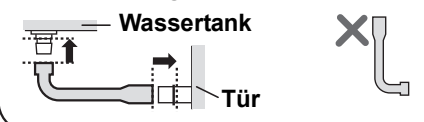

- 3 Entfernen Sie den Wassertank von der Tür.

- 4 Entfernen Sie die Abdeckung und nehmen Sie den Filter heraus.

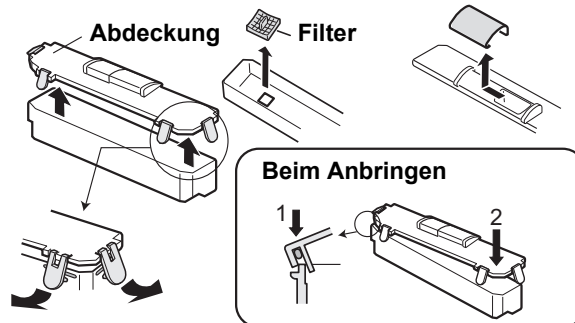

Beim Anbringen

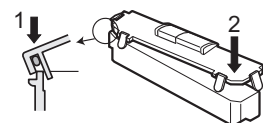

HINWEISE

Vergewissern Sie sich, dass alle Teile wieder angebracht sind. Unsachgemäße Anbringung kann zu Wasseraustritt führen.

Ausschalten des Kühlschranks

Falls Sie Ihren Kühlschrank bei längerer Abwesenheit ausschalten, entfernen Sie sämtliche Lebensmittel und reinigen Sie den Kühlschrank innen gründlich. Ziehen Sie den Stecker aus der Steckdose und öffnen Sie beide Türen.

D

AUFBEWAHRUNG VON LEBENSMITTELN

Kühlen verzögert das Verderben von Lebensmitteln. Je frischer ein verderbliches Produkt bei der Einlagerung ist, um so länger hält es sich frisch. Die folgenden Hinweise sollen Ihnen helfen, Lebensmittel länger frisch zu lagern.

- Bewahren Sie gekochte Gerichte fest eingewickelt oder in einem luftdicht verschlossenen Behälter auf.
- Um den Feuchtigkeitsverlust möglichst gering zu halten, sollten Obst und Gemüse locker in Plastik, z.B. Folie, Beutel (nicht versiegeln), eingewickelt sein und im Obst- und Gemüsefrischhaltefach aufbewahrt werden.
- Eier sollten im Eiereinsatz gelagert werden.
- Verteilen Sie die Nahrungsmittel gleichmäßig in den Fächern und Regalen, um eine möglichst effiziente Zirkulation der Kühlluft zu gewährleisten.
- Lassen Sie warme Speisen abkühlen, bevor Sie sie in den Kühlschrank geben. Warme Speisen im Kühlschrank erhöhen die Temperatur im Inneren, wodurch andere Lebensmittel verderben könnten.
- Blockieren Sie nicht die Ein- und Austrittsöffnungen der Kaltluft mit Lebensmitteln oder Behältern, da sonst die Lebensmittel nicht gleichmäßig gekühlt werden.
- Achten Sie darauf, dass die Tür immer fest geschlossen ist.

Hinweise zum Gefrieren

- Lebensmittel sollten möglichst frisch sein.
- Packen Sie Produkte in kleine Mengen ab, damit sie schnell gefrieren.
- Lebensmittel müssen in verschließbaren Behältern oder Beuteln unter Ausschluss von Luft eingefroren werden.
- Verteilen Sie Produkte gleichmäßig im Tiefkühlfach.
- Beschriften Sie Beutel und Behälter mit Inhalt und Datum.

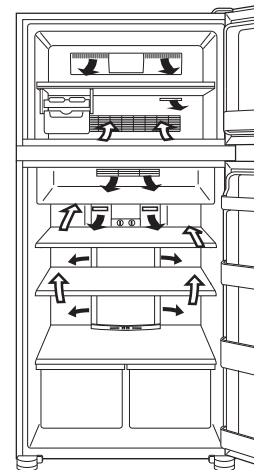

← EINTRITT
→ AUSTRITT

Legen Sie keine Lebensmittel direkt vor die Austrittsöffnungen der Kaltluft, da diese gefrieren könnten.

BEVOR SIE DIE SHARP-SERVICESTELLE RUFEN

Bitte kontrollieren Sie folgende Punkte, bevor Sie sich an die SHARP-Servicestelle wenden.

Problem	Lösung
Die Außenseite eines Gehäuses ist bei Berührung heiß.	Das ist normal. Das heiße Rohr befindet sich in dem Gehäuse, um die Bildung von Tau zu verhindern.
Wenn der Kühlschrank Geräusche macht.	Es ist normal, wenn beim Betrieb des Kühlschranks folgende Geräusche auftreten. <ul style="list-style-type: none"> • Lautes Geräusch beim Anlaufen des Kompressors --- Wird nach einer Weile schwächer. • Lautes Geräusch einmal täglich am Kompressor --- Anlaufgeräusch unmittelbar nach dem automatischen Abtauen. • Geräusch fließender Flüssigkeit (Gurgeln, Zischen) --- Geräusch des umlaufenden Kühlmittels (kann zeitweise lauter werden). • Knackendes oder knirschendes Geräusch, quietschendes Geräusch --- Geräusche, die beim temperaturbedingten Dehnen und Zusammenziehen der Innenwände und -teile auftreten.
Reif oder Tau bildet sich innerhalb oder außerhalb des Kühlschranks.	Dies kann in einem der folgenden Fälle passieren. Benutzen Sie ein feuchtes Tuch, um Reif wegzuwischen, und ein trockenes Tuch, um Tau wegzuwischen. <ul style="list-style-type: none"> • Bei hoher Außenfeuchtigkeit. • Wenn die Tür oft geöffnet und geschlossen wird. • Wenn sehr feuchtigkeitshaltende Nahrungsmittel gelagert werden. (Einpacken ist erforderlich.)
Die Lebensmittel im Kühlteil frieren.	<ul style="list-style-type: none"> • Wird der Kühlschrank lange Zeit mit auf MAX gestellter Temperaturregelung betrieben? • Bei niedriger Umgebungstemperatur können gelagerte Lebensmittel gefrieren, auch wenn die Regelung der Kühlteiltemperatur auf MIN steht.
Es riecht in dem Abteil.	<ul style="list-style-type: none"> • Lebensmittel mit starkem Geruch müssen eingepackt werden. • Die desodorierende Einheit kann nicht den ganzen Geruch entfernen.

WENN DAS PROBLEM NICHT ZU BEHEBEN IST

Wenden Sie sich an eine von SHARP zugelassene Servicestelle.

Wij danken u voor het aanschaffen van dit SHARP product. Lees voordat u uw SHARP koelkast in gebruik neemt eerst deze handleiding om het meeste profijt uit uw nieuwe koelkast te halen.

WAARSCHUWING

- Deze koelkast bevat een ontvlambaar koelmiddel (R600a: isobutaan) en een isolatieblaasgas (cyclopentaan). Neem de volgende punten in acht om ontsteking en explosie te voorkomen.
 - In het koelsysteem dat zich achter en binnenin de koelkast bevindt, zit een koelmiddel. Let op dat er geen scherpe voorwerpen in contact komen met het koelsysteem.
 - Gebruik geen mechanische of andere hulpmiddelen om het ontdooiingsproces te versnellen. (Deze koelkast is uitgerust met een systeem voor automatisch ontdooien.)
 - Gebruik geen elektrische apparatuur binnenin de koelkast.
 - Gebruik uitsluitend de voorgeschreven lamp in het koelgedeelte.
 - Blokkeer niet de openingen die in de omtrek van de koelkast zijn.
 - Als er een lek in het koelsysteem komt, mag u niet het stopcontact aanraken of een open vlam gebruiken. Open het raam en ventileer de kamer. Neem vervolgens contact op met een door SHARP erkende servicemonteur.
 - Zorg dat de koelkast op de juiste wijze wordt weggegooid. Breng de koelkast naar een herwinningsplaats voor brandbaar koelmiddel en isolatieblaasgas.
- Zeer vluchtige of brandbare stoffen zoals ether, benzine, propaangas, lijm, onverdunde alcohol etc. kunnen ontploffen. Bewaar deze stoffen niet in de koelkast.
- Stof op de netstekker kan tot brand leiden. Veeg dit er voorzichtig af.
- Voer niet zelf reparaties aan deze koelkast uit. Alleen gekwalificeerde reparateurs mogen deze demonteren of repareren omdat zich anders elektrische schokken, brand of ongevallen kunnen voordoen.
- Zorg ervoor dat de koelkast geen gevaar vormt voor kinderen wanneer de koelkast wordt opgeslagen voor verwijdering. (Verwijder bijvoorbeeld de magnetische deursluiting zodat een kind zich niet in de koelkast kan opsluiten.)

LET OP

- Raak de compressor en de omringende onderdelen niet aan, aangezien deze zeer heet worden na inschakeling en bovendien kunnen de metalen randen letsel veroorzaken.
- Raak niet met natte handen voedsel of metalen bakjes in het vriesgedeelte aan. Dit kan namelijk resulteren in bevroering van uw handen.
- Gebruik geen verlengsnoer of adapter.
- Zet geen flessen en drankblikjes in de vriezer. Deze kunnen barsten als ze bevroeren.
- Controleer of de stroomkabel niet werd beschadigd tijdens de installatie of na een verplaatsing. Stop de netstekker niet in het stopcontact wanneer de netstekker of stroomkabel los zit. Er kan zich een elektrische schok of brand voordoen.
- Trek niet aan het netsnoer, maar pak de stekker beet, wanneer u de stekker uit het stopcontact. Door aan het snoer te trekken kunt u een elektrische schok krijgen of kan er brand ontstaan.
- Indien het netsnoer beschadigd is, dient u dit enkel te laten vervangen door een door SHARP erkende servicemonteur. Dit is namelijk een speciaal snoer.
- Ventileer de ruimte door bijvoorbeeld een raam te openen wanneer er gas heeft gelekt. Raak de koelkast of het stopcontact niet aan.
- Plaats geen voorwerpen met vloeistof of wankel voorwerpen op de koelkast.
- Deze koelkast is niet bedoeld om door personen (inclusief kinderen) met verminderde fysieke, sensorische of geestelijke capaciteit of gebrek aan ervaring en kennis te worden gebruikt, tenzij onder toezicht of na instructies over het gebruik van deze koelkast van een persoon die verantwoordelijk is voor hun veiligheid. Let er tevens op dat kleine kinderen niet met de koelkast spelen.

NL

Informatie over afvalverwijdering voor gebruikers (particuliere huishoudens)



Let op:

Uw product is van dit merkteken voorzien. Dit betekent dat afgedankte elektrische en elektronische apparatuur niet samen met het normale huisafval mogen worden weggegooid. Er bestaat een afzonderlijk inzamelingssysteem voor deze producten.

1. In de Europese Unie

Let op: Deze apparatuur niet samen met het normale huisafval weggooid!
Afgedankte elektrische en elektronische apparatuur moet gescheiden worden ingezameld conform de wetgeving inzake de verantwoorde verwerking, terugwinning en recycling van afgedankte elektrische en elektronische apparatuur.

Na de invoering van de wet door de lidstaten mogen particuliere huishoudens in de lidstaten van de Europese Unie hun afgedankte elektrische en elektronische apparatuur kosteloos* naar hiertoe aangewezen inzamelingsinrichtingen brengen*. In sommige landen* kunt u bij de aanschaf van een nieuw apparaat het oude product kosteloos bij uw lokale distributeur inleveren. *) Neem contact op met de plaatselijke autoriteiten voor verdere informatie.

Als uw elektrische of elektronische apparatuur batterijen of accumulatoren bevat dan moet u deze afzonderlijk conform de plaatselijke voorschriften weggooiden.

Door dit product op een verantwoorde manier weg te gooien, zorgt u ervoor dat het afval de juiste verwerking, terugwinning en recycling ondergaat en potentiële negatieve effecten op het milieu en de menselijke gezondheid worden voorkomen die anders zouden ontstaan door het verkeerd verwerken van het afval.

2. In andere landen buiten de Europese Unie

Als u dit product wilt weggooiden, neem dan contact op met de plaatselijke autoriteiten voor informatie omtrent de juiste verwijderingsprocedure.

Voor Zwitserland: U kunt afgedankte elektrische en elektronische apparatuur kosteloos bij de distributeur inleveren, zelfs als u geen nieuw product koopt. Aanvullende inzamelingsinrichtingen zijn vermeld op de startpagina van www.swico.ch of www.sens.ch.

INSTALLATIE

WAARSCHUWING

- Plaats deze koelkast niet in een vochtige of natte omgeving; hierdoor kan de elektrische isolatie beschadigd raken hetgeen kortsluiting kan veroorzaken. Bovendien kan er zich condensatiewater op de buitenkant van de koelkast verzamelen.

1 Zorg voor voldoende ventilatieruimte rond de koelkast.

- De afbeelding toont de vereiste minimumafstand om de koelkast te installeren. Het verschilt van de ruimte voor de afmetingen voor het energieverbruik.
- Door de afstand te vergroten is het mogelijk om minder energie te verbruiken tijdens het gebruik van de koelkast.
- Het gebruik van de koelkast in een ruimte kleiner dan aangegeven op de afbeelding, doet de temperatuur in het apparaat stijgen en zorgt voor lawaai en defecten.

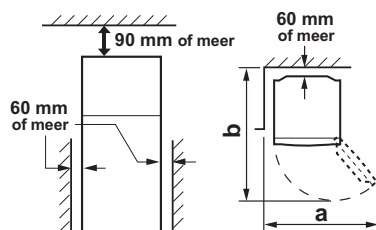

	SJ-TD591S	SJ-TD641S SJ-TD691S
a	1230mm	1400mm
b	1400mm	1500mm

2 Gebruik de twee voorste stelvoetjes om de koelkast stevig en waterpas op de vloer te zetten.

3 Verwijder de 2 schroeven van de onderkant van de behuizing en gebruik deze om de plinten te installeren. (deze bevinden zich in het koelgedeelte van de koelkast)

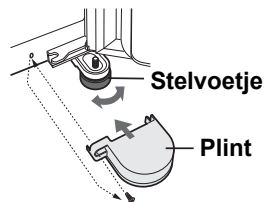

N.B.

- Plaats de koelkast zodanig dat de stekker toegankelijk is.
- Plaats de koelkast niet in het zonlicht.
- Plaats de koelkast niet direct naast apparaten die warmte afgeven.
- Plaats de koelkast-vriezer niet rechtstreeks op de grond. Zorg voor een stevige ondersteuning.

Wanneer de koelkast vervoerd moet worden

- Met behulp van de zwenkwielletjes kunt u de koelkast naar achteren en voren bewegen.
- Draag de koelkast aan de handgrepen die aan de achterkant en de onderkant van de koelkast zijn.

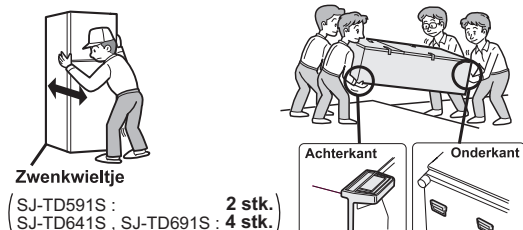

Voordat u de koelkast gebruikt

Maak de binnenkant schoon met een doek bevochtigd met warm water. Als een zeepsopje wordt gebruikt, moet u dit naderhand goed wegvegen met water.

TEMPERATUURINDICATOR

Deze koelkast-vriezer is voorzien van een temperatuurindicator in het koelgedeelte om de gemiddelde temperatuur in de koudste zone te regelen.

Koudste zone

Het symbool geeft de koudste zone in het koelkastgedeelte aan. (Het deurvak dat op dezelfde hoogte is als het symbool, bevindt zich niet in de koudste zone.)

Symbol



Controleren van de Temperatuur in de koudste zone

Voer regelmatig controles uit om te kijken of de temperatuur in de koudste zone correct is. Stel indien nodig de koeltemperatuur in. Om een juiste temperatuur in het toestel te handhaven, moet u controleren of de temperatuurindicator altijd BLAUW is. Als de temperatuurindicator WIT is, betekent dit dat de temperatuur te hoog is. Verhoog in dit geval de instelling voor de koeltemperatuur en wacht ongeveer 6 uur voordat u de temperatuurindicator opnieuw controleert.

BLAUW



Juiste instelling

WIT

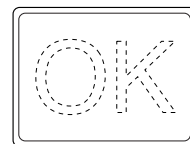

Temperatuur is te hoog, stel koeltemperatuur in.

N.B.

- De interne temperatuur van de koelkast-vriezer hangt van diverse factoren af, zoals de temperatuur in de kamer, de hoeveelheid voedsel en het aantal keren dat de deur geopend is.
- Wanneer er vers voedsel is geplaatst of als de deur een tijdje open heeft gestaan, is het normaal dat de temperatuurindicator WIT is.

BESCHRIJVING

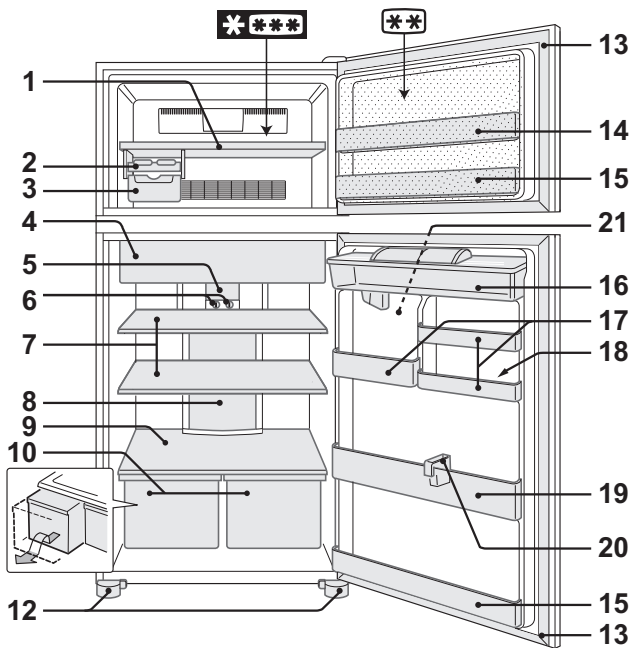

SJ-TD691S

• Het 2-sterren gedeelte ****** is alleen voor het bewaren van diepvriesvoedsel.

1. Vriezerplank 2. Ijsblokjesmaker

- 1) Maak de ijsblokjestrays niet te vol omdat de ijsblokjes dan aan elkaar kunnen vriezen.
- 2) Draai als de ijsblokjes klaar zijn de hendel met de klok mee om de ijsblokjes in de ijsblokjesbak te laten vallen.

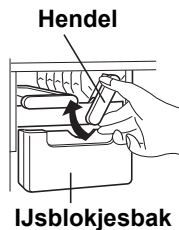

N.B. Maak geen ijs in de ijsblokjesbak en giet er geen olie in. De bak zou anders kunnen barsten.

3. Ijsblokjesbak 4. Vershoudlade en -deur 5. Koelkastverlichting 6. Temperatuurregelaars

Instelbaar door aan elke knop te draaien.

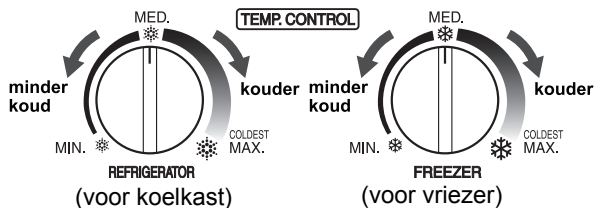

7. Koelkastplanken (2 stk.) 8. Hybride koelpaneel (aluminium paneel)

Het paneel wordt van achteren gekoeld, wat betekent dat het koelkastgedeelte indirect wordt gekoeld. Op deze manier zal het voedsel geleidelijk kouder worden, zonder dat het aan een koude luchtstroom blootgesteld staat.

9. Fruit- en groenteplank 10. Fruit- en groentela

(SJ-TD591S : 1 stk.
SJ-TD641S , SJ-TD691S : 2 stk.)

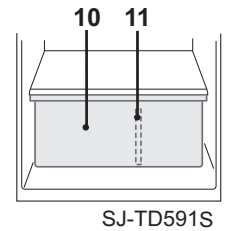

11. Scheidingsplaat

(Alleen voor de SJ-TD591S)

12. Stelvoetjes en afdekkingen (2 stk.) 13. Magnetische deursluitingen (2 stk.)

14. Flexibel opbergvak

Voedsel met een grote omvang (bv. pizzadozen) kan worden opgeborgen door de scheidingswand in de bodem van het opbergvak op te heffen.

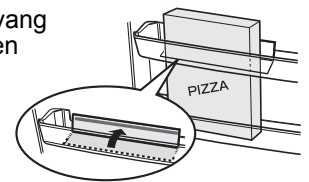

15. Deurvakken (2 stk.)

16. Watertank

17. Opbergvakken

SJ-TD591S

SJ-TD641S

SJ-TD691S

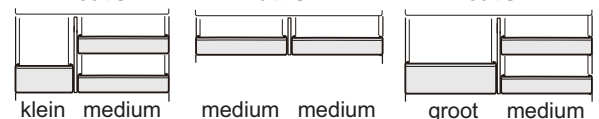

N.B. (Alleen voor de SJ-TD691S)

Wissel het rechter en linker opbergvak niet om.

18. Eierhouder

19. Flessenhouder

20. Flessenstopper / Steun

Voorkomt omvallen van de flessen e.d. In dit vakje kunnen tevens lange etenswaren worden opgeborgen.

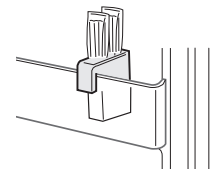

21. Waterautomaat

Bevestig de in het pakket bijgesloten tray.

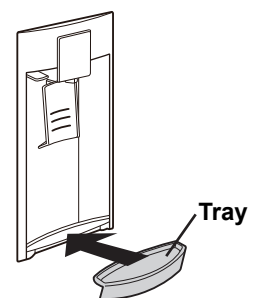

Geurverdrivingseenheid

Er is een geurverdrivingskatalysator geïnstalleerd in het koudeluchtcircuit. Verdere handelingen en onderhoud zijn niet nodig.

Ontdooien

Ontdooien geschiedt geheel automatisch dankzij een uniek, energiebesparend systeem.

Als de interieurlamp gesprongen is

Neem contact op met de door SHARP goedgekeurde servicemonteur om de lamp te laten vervangen. De lamp mag uitsluitend door vakkundig onderhoudspersoneel worden vervangen.

NL

WATERAUTOMAAT

Water ingieten

WAARSCHUWING

- Alleen vullen met drinkbaar water.

- 1 Open het beschermkapje van de watertank en vul de tank met water.
- 2 Sluit het beschermkapje van de watertank. (Als het niet gesloten is, kan er water uitstromen als de deur wordt geopend of gesloten.)

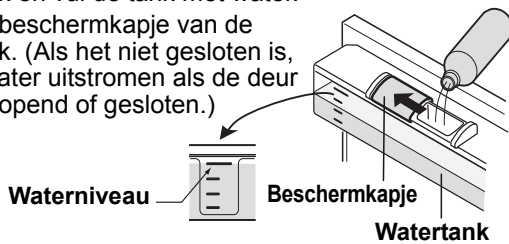

N.B.

- Open of sluit de deur niet op een hardhandige wijze. Er kan water uit de watertank stromen.
- Giet er geen andere vloeistoffen dan water in. Als er andere vloeistoffen zoals sap in worden gegoten, kan dit storing veroorzaken. Wacht totdat het water afkoelt, voordat u heet water in de tank giet. (Maximum temperatuur: ongeveer 50°C)

Water drinken

- 1 Druk tegen de hendel met een glas. (Er komt water uit.)
- 2 Verwijder het glas langzaam van de hendel. (De hendel keert terug naar de oorspronkelijke positie en het water stopt.)

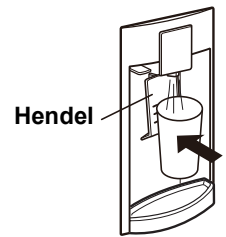

N.B.

- Vervang het water in de watertank om hygiënische redenen ongeveer eenmaal per week.
- Gooi het water in de tray regelmatig weg. Als dit niet wordt gedaan kan er water overlopen.
- Maak de watertank goed schoon, droog hem goed af en bevestig hem in de oorspronkelijke positie, als de waterautomaat voor langere tijd niet wordt gebruikt.

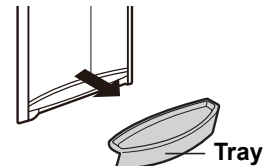

ONDERHOUD EN SCHOONMAKEN

WAARSCHUWING

- Trek de stekker van de koelkast uit het stopcontact om een elektrische schok te voorkomen.
- Spat geen water water rechtstreeks op de buitenkant of het interieur. Dit kan tot roestvorming en aantasting van de elektrische isolatie leiden.

BELANGRIJK

Volg deze tips om barsten in de interne bekleding en plastic onderdelen te voorkomen.

- Veeg olie- of vetresten van voedsel van de plastic onderdelen.
- Sommige huishoudelijke schoonmaakmiddelen kunnen schade veroorzaken. Gebruik dus alleen een sopje met afwasmiddel (zeepwater).
- Als een onverdund reinigingsmiddel wordt gebruikt of als het zeepwater niet grondig wordt weggeveegd, kunnen er barsten in het plastic komen.

- 1 Haal de accessoires zoals koelkastplanken uit de kast en de deur. Maak ze schoon met warm sopje van afwasmiddel, spoel ze af en maak ze droog. (Enkel de fruit- en groenteplank kan niet worden verwijderd.)
- 2 Maak de binnenkant schoon met een doek gedrenkt in een warm sopje van afwasmiddel. Gebruik vervolgens koud water om het zeepwater weg te vegen.
- 3 Maak de buitenkant schoon met een zachte doek als hij vuil is.
- 4 Maak de magnetische deursluiting schoon met een tandenborstel en een warm sopje van afwasmiddel.

N.B.

- Om schade aan uw koelkast te voorkomen, gebruikt u best geen zwaar reinigingsmiddel of oplosmiddel (lak, verf, schuurmiddelen, benzine, kokend water enz.).
- Als de stekker uit het stopcontact wordt gehaald, wacht dan minimaal 5 minuten voordat u de stekker opnieuw insteekt.
- De glasplanken wegen ongeveer 3kg per stuk. Houd de planken stevig vast wanneer u deze verwijdert of aanbrengt.
- Laat geen voorwerpen in de koelkast vallen en sla ook niet tegen de binnenwand. Dit kan namelijk resulteren in scheuren in de binnenwand.

De watertank verwijderen

(Verwijder de watertank ongeveer eenmaal per maand en spoel hem uit met water.)

- 1 Druk tegen de hendel en laat al het water uit de watertank lopen.
- 2 Verwijder de buisafdekking. Maak beide einden van de verbindingsbuis los.

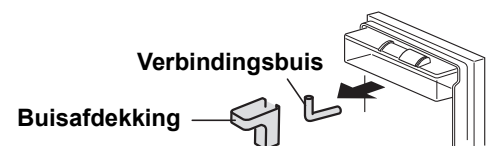

Bij het terugplaatsen

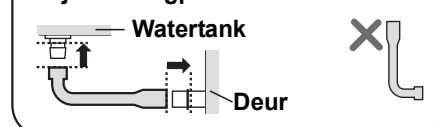

- 3 Verwijder de watertank van de deur.

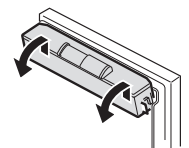

- 4 Verwijder de afdekking en neem het gasfilter eruit.

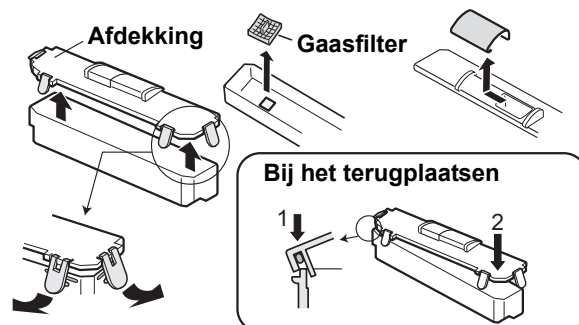

N.B.

Controleer of alle onderdelen goed zijn teruggeplaatst. Een slechte bevestiging kan waterlekage veroorzaken.

Uitschakelen van de koelkast

Verwijder al het voedsel en reinig de koelkast goed alvorens deze uit te schakelen wanneer u bijvoorbeeld voor langere tijd van huis bent (bijvoorbeeld bij vakanties). Trek de stekker van het netsnoer uit het stopcontact en laat alle deuren open.

OPBERGEN VAN VOEDSEL

Voedsel zal minder snel bederven bij lage temperaturen. Voor een maximale levensduur van voedsel, dient het voedsel bij aankoop zo vers mogelijk te zijn. Zie de volgende punten voor een maximale levensduur van voedsel.

- Zorg dat reeds bereid voedsel altijd goed is verpakt of in een luchtdichte bak wordt geplaatst.
- Om vochtverlies te beperken, moeten groenten en fruit los in plastic worden verpakt, bijvoorbeeld plastic folie of zakken (niet dichtplakken) en in de fruit- en groentela worden gelegd.
- Eieren moeten in de eierhouder worden geplaatst.
- Verdeel het voedsel gelijk over de verschillende planken zodat een optimale koeling wordt verkregen.
- Laat warme spijzen afkoelen voor deze in de koelkast te zetten. Hete spijzen doen de temperatuur in de kast stijgen en verhogen het risico dat voedsel bederft.
- Blokkeer de in- en uitlaat van het circulatiecircuit voor koude lucht niet met voedsel of bakjes omdat dan het voedsel in de rest van de koelkast niet gelijkmatig gekoeld wordt.
- Houd de deur goed gesloten.

Voor het optimaal invriezen

- Het in te vriezen voedsel moet vers zijn.
- Vries kleine hoeveelheden tegelijkertijd in om deze sneller te doen bevriezen.
- Voedsel moet juist worden verpakt en luchtdicht worden afgedicht.
- Plaats het voedsel gelijkmatig in het vriesvak.
- Plak labels met de vereiste informatie op de zak of bak zodat u bijvoorbeeld weet wanneer het voedsel is ingevroren.

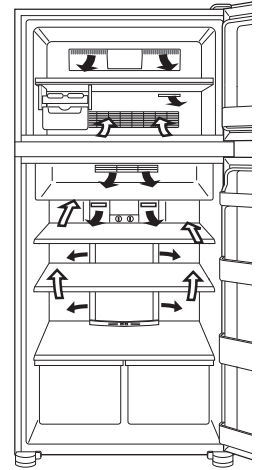

← IN
→ UIT

Zet geen voedsel recht voor de koude-lucht-uitlaat. Hierdoor kan het voedsel bevriezen.

ALVORENS VOOR REPARATIE TE BELLEN

Controleer de volgende punten voor u om reparatie verzoekt.

Probleem	Oplossing
De buitenkant van de koelkast voelt heet aan.	Het is normaal. In de koelkast is een hete pijp die voorkomt dat condens wordt gevormd.
Wanneer de koelkast lawaai maakt.	Het is normaal voor de koelkast om de volgende geluiden te maken. <ul style="list-style-type: none"> • Lawaai van de compressor wanneer deze begint te werken --- Dit geluid wordt na een tijdje minder. • Lawaai van de compressor een keer per dag --- Bedrijfsgeluid direct na het automatisch ontdooien. • Geluid van stromende vloeistof (gorgelen, bruisen) --- Dit is het geluid van de koelvloeistof in de leidingen (van tijd tot tijd kan dit geluid sterker worden). • Kraken of knarsen, piepend geluid --- Dit geluid wordt veroorzaakt door het uitzetten en inkrimpen van de binnenwanden en de interne onderdelen tijdens het afkoelen.
Er is ijsvorming of condens binnen of buiten de koelkast.	Dit kan zich voordoen in een van de volgende gevallen. Veeg ijsvorming weg met een vochtige doek en condens met een droge doek. <ul style="list-style-type: none"> • Wanneer de omgevingsvochtigheid te hoog is. • Wanneer de deur vaak open en dicht wordt gedaan. • Wanneer voedsel wordt bewaard dat veel vocht bevat. (Verpakken is vereist.)
Het voedsel in de koelruimte befrist.	<ul style="list-style-type: none"> • Staat de koelkast gedurende lange tijd aan met een insteltemperatuur voor de koelruimte op MAX? • Bij een zeer lage omgevingstemperatuur zou voedsel kunnen bevriezen, ook al is de temperatuur van de koelruimte ingesteld op MIN.
Het ruikt in de koelkast.	<ul style="list-style-type: none"> • Het is nodig voedsel met een sterke geur te verpakken. • De geurverdrivingseenheid kan de geur niet volledig verwijderen.

INDIEN DE KOELKAST ECHT NIET JUIST WERKT

Raadpleeg een erkende SHARP handelaar of de plaats van aankoop.

Dziękujemy Ci bardzo za zakupienie wyrobu firmy SHARP. Aby zapewnić sobie jak najwięcej korzyści z nowej lodówki SHARP, prosimy, abyś przed podjęciem eksploatacji dokładnie przeczytał niniejszą instrukcję obsługi.

OSTRZEŻENIE

- Lodówka zawiera palny czynnik chłodniczy (R600a: izobutan) i wybuchowy gaz izolacyjny (cyklopentan). Aby nie dopuścić do zapłonu i wybuchu, należy przestrzegać poniższych zasad.
 - System chłodzący znajdujący się z tyłu i wewnątrz lodówki wykorzystuje płyn chłodzący. Nie należy dotykać systemu chłodzącego ostrymi przedmiotami.
 - W celu przyspieszenia procesu rozmrażania nie używaj urządzeń mechanicznych lub innych. (Lodówka posiada system automatycznego rozmrażania.)
 - Nie należy używać urządzeń elektrycznych wewnątrz lodówki.
 - W komorze lodówki wolno używać tylko żarówki określonej w specyfikacji.
 - Nie należy blokować otworów na obwodzie lodówki.
 - W przypadku przebiecia systemu chłodzącego nie należy dotykać gniazda w ścianie ani korzystać z otwartego ognia. Należy otworzyć okno i przewietrzyć pomieszczenie. Następnie należy skontaktować się z punktem serwisowym autoryzowanym przez firmę SHARP w celu wykonania naprawy serwisowej.
 - Lodówkę należy usunąć w odpowiedni sposób. Należy dostarczyć lodówkę do punktu recyklingu przystosowanego do obróbki palnych i wybuchowych gazów.
- Substancje lotne i łatwopalne takie jak eter, benzyna, gaz propan, środki klejące i czysty alkohol mogą spowodować eksplozję. Nie wolno przechowywać ich w lodówce.
- Nagromadzenie się kurzu na wtyczce przewodu zasilającego może spowodować pożar. Dokładnie wycieraj kurz.
- Nie próbuj zmieniać konstrukcji niniejszej lodówki. Aby uniknąć pożaru, porażenia prądem elektrycznym lub wypadku, osoby inne niż wykwalifikowani technicy serwisu nie powinny rozmontowywać ani naprawiać niniejszej lodówki.
- Dopilnuj by lodówka nie stanowiła zagrożenia dla dzieci podczas przechowywania do utylizacji (np. usuń magnetyczne uszczelki drzwi, żeby zapobiec ewentualnemu zatrzaśnięciu dziecka.)

ŚRODKI OSTROŻNOŚCI

- Nie dotykaj zespołu kompresora ani części zewnętrznych, ponieważ nagrzewają się one podczas pracy chłodziarki, a metalowe brzoża mogą spowodować uszkodzenie ciała.
- Nie należy dotykać żywności ani metalowych pojemników w komorze zamrażarki wilgotnymi rękami. Może to spowodować odmrożenie.
- Nie korzystaj z przedłużacza ani wtyczek pośrednich.
- Nie stawiaj napojów w butelkach ani napojów w puszkach w zamrażarce, ponieważ mogą pęknąć po zamrożeniu.
- Dopilnuj by przewód zasilania nie został uszkodzony podczas instalacji lub transportu. Jeśli wtyczka lub przewód zasilania są luźne, nie wkładaj wtyczki zasilania do gniazdka. Istnieje ryzyko porażenia prądem lub pożaru.
- Gdy odłączasz lodówkę od sieci, ciągnij za wtyczkę a nie za przewód. Ciągnięcie za przewód może spowodować porażenie prądem elektrycznym lub pożar.
- Jeśli uszkodzisz elastyczny przewód zasilający, musisz wymienić go w autoryzowanym punkcie SHARP, ponieważ wymagany jest specjalny przewód.
- W przypadku ulatniania się gazu, dokładnie wywietrz pomieszczenie otwierając okna, itp. Nie dotykaj lodówki ani gniazda ściennego.
- Nie stawiaj na lodówce przedmiotów niestabilnych lub zawierających płyn.
- Niniejsza lodówka nie jest przeznaczona do użytku przez osoby (w tym dzieci) o ograniczonych zdolnościach fizycznych, czuciowych lub umysłowych, lub o braku odpowiedniego doświadczenia i wiedzy, chyba że są one nadzorowane lub zostały poinstruowane na temat korzystania z lodówki przez osobę odpowiadającą za ich bezpieczeństwo. Małe dzieci powinny korzystać z lodówki pod nadzorem zapewniającym, że dzieci nie bawią się lodówką.

Informacje dla użytkowników (prywatne gospodarstwa domowe) dotyczące usuwania odpadów

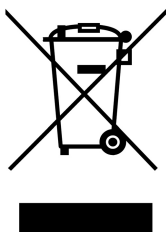

Uwaga:
Państwa produkt oznaczony jest tym symbolem. Oznacza to, że zużytego sprzętu elektrycznego i elektronicznego nie należy łączyć z odpadami z gospodarstwa domowych. Dla tego typu produktów istnieje odrębny system zbiórki odpadów.

1. W krajach Unii Europejskiej

Uwaga: Jeśli chcą Państwo usunąć to urządzenie, prosimy nie używać zwykłych pojemników na śmieci! Zużyty sprzęt elektryczny i elektroniczny należy usuwać oddzielnie, zgodnie z wymogami prawa dotyczącymi odpowiedniego przetwarzania, odzysku i recyklingu zużytego sprzętu elektrycznego i elektronicznego.

Po wdrożeniu przepisów unijnych w Państwach Członkowskich prywatne gospodarstwa domowe na terenie krajów UE mogą bezpłatnie* zwracać zużyty sprzęt elektryczny i elektroniczny do wyznaczonych punktów zbiórki odpadów. W niektórych krajach* można bezpłatnie zwrócić stary produkt do lokalnych punktów sprzedaży detalicznej pod warunkiem, że zakupią Państwo podobny nowy produkt.

*) W celu uzyskania dalszych informacji na ten temat należy skontaktować się z lokalnymi władzami. Jeśli zużyty sprzęt elektryczny i elektroniczny jest wyposażony w baterie lub akumulatory, należy je usunąć oddzielnie, zgodnie z wymogami lokalnych przepisów. Jeśli ten produkt zostanie usunięty we właściwy sposób, pomogą Państwo zapewnić, że odpady zostaną poddane przetworzeniu, odzyskowi i recyklingowi, a tym samym zapobiec potencjalnym negatywnym skutkom dla środowiska naturalnego i zdrowia ludzkiego, które w przeciwnym razie mogłyby mieć miejsce na skutek niewłaściwej obróbki odpadów.

2. Kraje pozaunijne

Jeśli chcą Państwo pozbyć się produktu, należy skontaktować się z władzami lokalnymi i uzyskać informacje na temat prawidłowej metody usunięcia produktu.

Szwajcaria: Zużyty sprzęt elektryczny i elektroniczny można bezpłatnie zwrócić do punktu sprzedaży, nawet jeżeli nie dokonuje się zakupu nowego urządzenia. Inne punkty zbiórki odpadów są wymienione na witrynach internetowych www.swico.ch i www.sens.ch.

INSTALACJA

OSTRZEŻENIE

- Nie instaluj niniejszej lodówki w miejscach wilgotnych lub mokrych, ponieważ może to spowodować zniszczenie się izolacji i wycieki. Co więcej, na lodówce może kondensować się wilgoć.

- 1 Proszę zachować odpowiednią przestrzeń wokół lodówki pozwalającą na wentylację.
 - Rysunek przedstawia minimalną wymaganą przestrzeń do instalacji lodówki. Ta przestrzeń różni się od danych podanych w pomiarze zużycia prądu.
 - Można ograniczyć zużycie energii przez lodówkę zachowując wokół niej więcej wolnej przestrzeni.
 - W przypadku korzystania z lodówki w przestrzeni mniejszej niż podana na rysunku, może dojść do wzrostu temperatury w lodówce, powstawania głośnego hałasu i usterki.

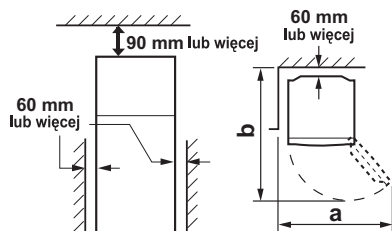

	SJ-TD591S	SJ-TD641S SJ-TD691S
a	1230mm	1400mm
b	1400mm	1500mm

- 2 Użycie dwóch regulowanych przednich nóg zapewnia bezpieczne i poziome ustawienie lodówki na podłodze.
- 3 Odkręć 2 śruby w dolnej części obudowy i użyj ich do zamocowania maskownicy nóg (umieszczona w komorze lodówki).

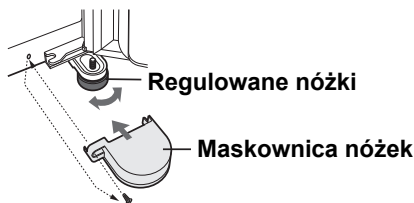

UWAGA

- Ustaw swoją lodówkę tak, by wtyczka była łatwo dostępna.
- Nie narażaj lodówki na bezpośrednie światło słoneczne.
- Nie umieszczaj lodówki blisko obiektów wydzielających ciepło.
- Nie ustawiaj bezpośrednio na podłodze. Zapewnij odpowiednią podstawę.

Podczas transportu

- Kółka pozwalają na przesuwanie lodówki do przodu i do tyłu.
- Przenoś lodówkę trzymając ją za uchwyty z tyłu i na spodzie.

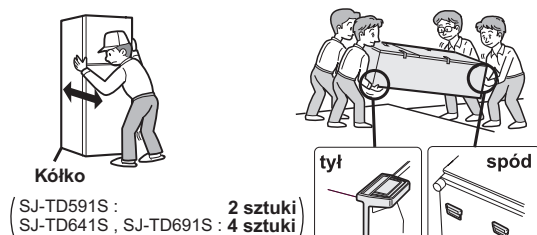

Przed rozpoczęciem obsługi lodówki

Wyczyść części wewnętrzne ściereczką zwilżoną ciepłą wodą. Jeśli używasz wody z mydłem, po umyciu dokładnie zmyj ją czystą wodą.

WSKAŹNIK TEMPERATURY

Lodówko-zamrażarka jest wyposażona we wskaźnik temperatury w komorze lodówki, który pozwala kontrolować średnią temperaturę w najchłodniejszej części urządzenia.

Najchłodniejsza część

Ten symbol wskazuje najchłodniejszą część w komorze lodówki. (Pojemnik w drzwiach umieszczony na tej samej wysokości co symbol nie jest najchłodniejszą częścią komory lodówki.)

Symbol



Sprawdzanie temperatury w najchłodniejszej części urządzenia

Aby zapewnić właściwą temperaturę w najchłodniejszej części, należy okresowo sprawdzać temperaturę i w razie potrzeby dokonywać regulacji temperatury chłodzenia. Aby utrzymać wewnątrz urządzenia właściwą temperaturę, należy sprawdzać czy wskaźnik temperatury wskazuje zawsze kolor NIEBIESKI. Jeżeli wskaźnik temperatury wskazuje kolor BIAŁY, temperatura jest zbyt wysoka. W takim przypadku należy dokonać regulacji temperatury chłodzenia i odczekać 6 godzin przed ponownym sprawdzeniem wskazania wskaźnika temperatury.

NIEBIESKI

BIAŁY

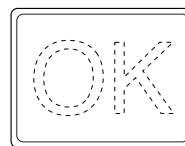

Właściwe ustawienie

Temperatura zbyt wysoka, dokonaj regulacji temperatury chłodzenia.

UWAGA

- Temperatura wewnątrz lodówko-zamrażarki zależy od różnych czynników, w tym od temperatury otoczenia, stopnia załadowania żywnością i częstości otwierania drzwi.
- Po włożeniu żywności do lodówki lub w przypadku otwarcia drzwi na dłuższy czas wskaźnik temperatury może wskazywać kolor BIAŁY. Jest to normalne zjawisko.

PL

OPIS CZĘŚCI

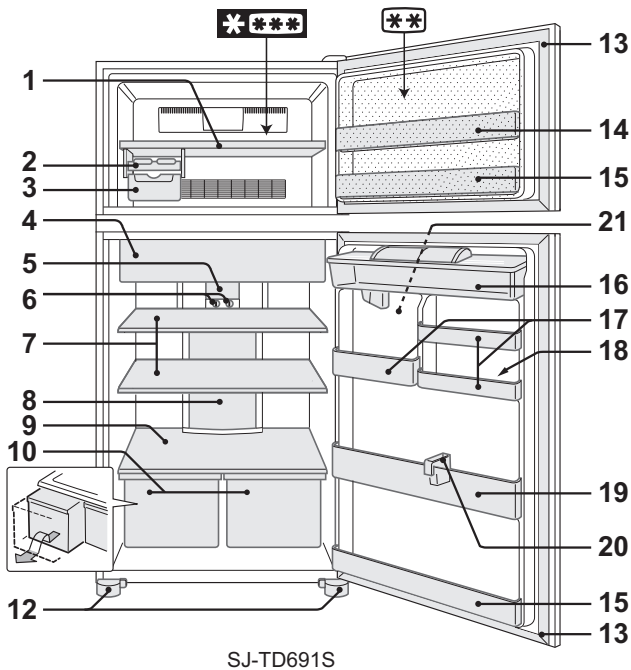

SJ-TD691S

• Przestrzeń oznaczona dwoma gwiazdkami (**) służy tylko do przechowywania zamrożonej żywności.

1. Półka zamrażarki

2. Kasetka do produkcji lodu

- 1) Foremek do wytwarzania lodu nie należy napełniać nadmierną ilością wody ponieważ po zamrożeniu kostki będą pozlepiane.
- 2) Gdy lód jest gotowy, obróć dźwignię zgodnie z ruchem wskazówek zegara, aby opróżnić foremki do zbiornika na lód w komorze zamrażarki.

Dźwignia

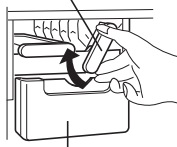

Zbiornik lodu

UWAGA Nie rób lodu w pojemniku na lód, ani nie nalewaj do niego oleju. Pojemnik na lód może pęknąć.

3. Zbiornik lodu

4. Komora na świeże produkty i jej drzwi

5. Oświetlenie lodówki

6. Pokręta regulatora temperatury

Regulowane poprzez obracanie pokręteł.

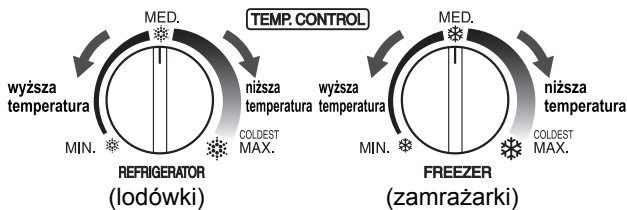

7. Półki lodówki (2 sztuki)

8. Panel chłodzenia hybrydowego (Panel aluminiowy)

Panel jest chłodzony od tyłu, pośrednio chłodząc komorę lodówki. Dzięki temu żywność jest chłodzona w łagodny sposób, bez wystawiania na działanie strumienia zimnego powietrza.

9. Półka na owoce i warzywa

10. Pomieszczenie na świeże owoce i warzywa

(SJ-TD591S : 1 sztuki)
(SJ-TD641S, SJ-TD691S : 2 sztuki)

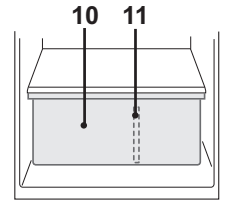

SJ-TD591S

11. Płytki oddzielające

(Tylko dla modeli SJ-TD591S)

12. Nóżki regulacyjne i maskownice (2 sztuki)

13. Uszczelki drzwi magnetycznych (2 sztuki)

14. Elastyczny pojemnik

Wysokie produkty żywnościowe (np. pudełko z pizzą) można przechowywać po podniesieniu przedziału na dnie pojemnika.

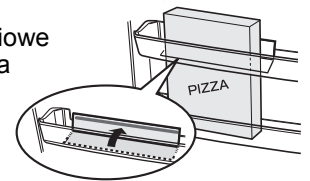

15. Pojemniki w drzwiach (2 sztuki)

16. Zbiornik wody

17. Pojemniki użytkowe

SJ-TD591S

SJ-TD641S

SJ-TD691S

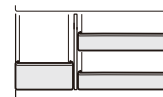

małe średnie

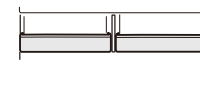

średnie średnie

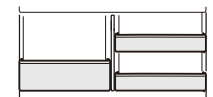

duże średnie

UWAGA (Tylko dla modeli SJ-TD691S)

Nie zamieniaj miejscami prawego i lewego pojemnika użytkowego.

18. Foremka do przechowywania jajek

19. Pojemnik na butelki

20. Blokada butelek / Stojak

Zapobiega przewracaniu się butelek i podobnych pojemników. Możesz także przechowywać podobnie pakowane produkty żywnościowe.

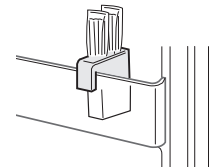

21. Dozownik wody

Zamocuj podstawkę, którą znajdziesz w opakowaniu.

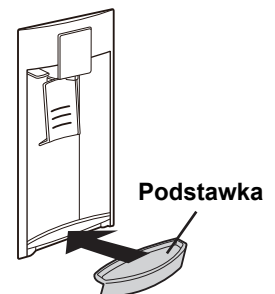

Podstawka

Urządzenie dezodoryzujące

Katalizator dezodoryzujący znajduje się na przewodach zimnego powietrza. Nie ma potrzeby jego czyszczenia ani obsługi.

Odmrażanie

Odmrażanie lodówki odbywa się automatycznie dzięki unikalnemu systemowi oszczędności energii.

Przepalona żarówka w komorze

Skontaktuj się z punktem serwisowym autoryzowanym przez SHARP w celu zamówienia zapasowej lampy komory. Lampę mogą wymontowywać jedynie wykwalifikowani pracownicy serwisu.

DOZOWNIK WODY

Jak nalewać wodę

OSTRZEŻENIE

- Napełniaj wyłącznie wodą zdatną do picia.

- 1 Odsuń pokrywę zbiornika wody i napełnij zbiornik wodą.
- 2 Zasuń pokrywę zbiornika wody. (W przeciwnym razie woda mogłaby się wylać przy otwieraniu lub zamykaniu drzwi.)

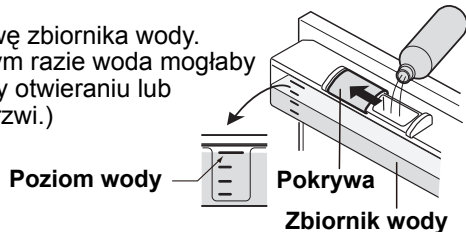

UWAGA

- Nie otwieraj i nie zamykaj drzwi gwałtownie. Woda ze zbiornika wody może się wylać.
- Nie wlewaj żadnych płynów z wyjątkiem wody. Inne płyny, na przykład sok mogą spowodować uszkodzenie. Przed nalaniem gorącej wody do zbiornika poczekaj aż jej temperatura spadnie. (Górna granica temperatury: około 50°C)

Jak pić wodę

- 1 Naciśnij dźwignię szklanką. (Woda wypływa.)
- 2 Odsuń szklankę powoli od dźwigni. (Dźwignia powraca do poprzedniej pozycji a woda przestaje wypływać.)



UWAGA

- Ze względów higienicznych zmieniaj wodę w zbiorniku średnio raz w tygodniu.
- Usuń wodę z podstawki regularnie. W przeciwnym razie woda może się przelać.
- Jeżeli dozownik wody nie jest używany przez dłuższy czas, wyczyść i osusz zbiornik na wodę dokładnie, po czym zamocuj go we właściwej pozycji.



CZYSZCZENIE LODÓWKI

OSTRZEŻENIE

- Aby uniknąć porażenia prądem elektrycznym, najpierw odłącz chłodziarkę od gniazda ściennego.
- Unikaj przyskania wodą bezpośrednio na obudowę lub do środka lodówki. Może to doprowadzić do zardzewienia części oraz do uszkodzenia izolacji przewodów elektrycznych.

WAŻNE

Aby zapobiec pękaniu powierzchni wewnętrznych i elementów z tworzyw sztucznych, przestrzegaj poniższych zaleceń.

- Wytrzyj dokładnie pochodzące z żywności oleje, które przywarły do elementów plastikowych.
- Niektóre środki chemiczne mogą powodować uszkodzenia, dlatego należy korzystać jedynie z roztworu płynu do zmywania naczyń (wody z mydłem).
- Jeśli do czyszczenia użyjesz stężonego detergentu lub nie wytrzesz dokładnie resztek płynu, plastikowe części mogą popękać.

- 1 Wyjmij z lodówki i drzwi akcesoria, np. półki. Umyj je ciepłą wodą z płynem do mycia naczyń, wypłukaj i wytrzyj do sucha. (Nie można wyjąć tylko półki na owoce i warzywa.)
- 2 Umyj wnętrze lodówki ściereczką zmoconą ciepłą wodą z płynem do mycia naczyń. Następnie chłodną wodą zmyj resztki płynu.
- 3 Za każdym razem gdy obudowa się zabrudzi, wytrzyj ją miękką ściereczką.
- 4 Czyść zatrzask magnetyczny drzwi szczoteczką do zębów zamoczoną w ciepłej wodzie z płynem do mycia naczyń.

UWAGA

- Aby zapobiec uszkodzeniu lodówki, nie korzystaj z silnych środków czyszczących lub rozpuszczalników (lakier, farba, proszek polerski, benzyna, wrzątek, itp.).
- Jeśli dojdzie do odłączenia zasilania, należy odczekać co najmniej 5 minut przed ponownym podłączeniem zasilania.
- Szklane półki ważą ok. 3kg każda. Gdy wyjmiesz je z lodówki lub przenosisz, trzymaj je mocno.
- Nie upuszczaj żadnych przedmiotów wewnątrz lodówki ani nie uderzaj w ściany wewnętrzne. Może to spowodować pęknięcie powierzchni ścian.

Jak zdemontować zbiornik na wodę

(Raz w miesiącu zbiornik należy zdemontować i umyć go w wodzie.)

- 1 Naciśnij dźwignię i wypuść całą wodę ze zbiornika.
- 2 Usuń osłonę przewodu doprowadzającego wodę. Odłącz oba końce przewodu doprowadzającego wodę.

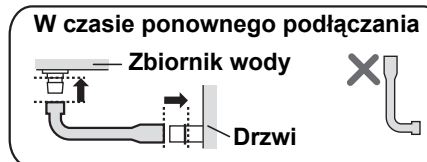
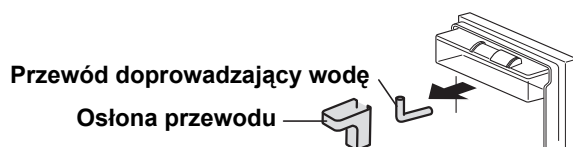

- 3 Usuń zbiornik wody z drzwi.

- 4 Usuń maskownicę i wyjmij filtr przepływowy.

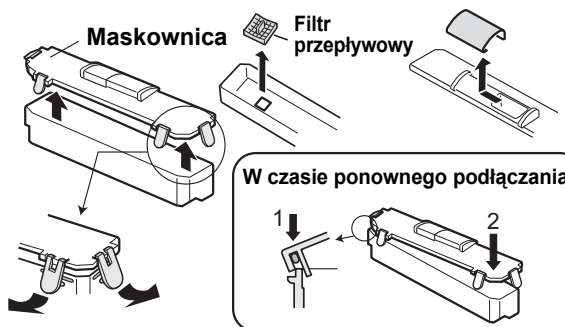

UWAGA

Upewnij się, że wszystkie części są poprawnie zamocowane. W innym razie może nastąpić przeciek wody.

Wyłączanie lodówki

Jeśli przed wyjazdem na dłuższy czas wyłączasz lodówkę, wyjmij wszystkie produkty żywnościowe i dokładnie wyczyść wnętrze lodówki. Odłącz przewód zasilania od gniazda w ścianie i pozostaw wszystkie drzwi otwarte.

PL

PRZECHOWYWANIE ŻYWNOSCI

Przechowywanie produktów żywnościowych w lodówce zmniejszy ryzyko ich zepsucia. Aby wydłużyć przydatność produktów żywnościowych do spożycia, upewnij się, że przechowujesz produkty o najwyższej świeżości.

- Upewnij się, że wszystkie gotowane produkty żywnościowe są dokładnie zawinięte lub umieszczone w hermetycznych pojemnikach.
- Aby zminimalizować utratę wilgoci, owoce i warzywa powinny być umieszczone luźno w plastikowej osłonie np. w folii lub torebkach (nie zamykać) i umieszczone w pomieszczeniu na świeże owoce i warzywa.
- Jaja powinieneś przechowywać w pojemniku na jaja.
- Rozkładaj produkty żywnościowe na półkach równomiernie, aby zapewnić efektywną cyrkulację chłodnego powietrza.
- Przed włożeniem żywności do lodówki powinieneś pozwolić żywności się ochłodzić. Przechowywanie gorącego pożywienia podnosi temperaturę wewnątrz lodówki i zwiększa ryzyko zepsucia się żywności.
- Nie blokuj żywnością ani pojemnikami otworów wentylacyjnych wlotu i wylotu powietrza układu chłodzącego; w przeciwnym wypadku żywność znajdująca się w lodówce nie zostanie równomiernie ochłodzona.
- Trzymaj drzwi dobrze zamknięte.

Aby uzyskać jak najlepsze mrożenie

- Żywność powinna być świeża.
- Aby szybko zamrozić żywność, zamrażaj jednocześnie niewielkie jej ilości.
- Żywność powinna być przechowywana właściwie i powinna być zawinięta tak, aby uniemożliwić dostęp powietrza.
- Rozkładaj żywność w lodówce równomiernie.
- Etykietuj torebki i pojemniki, aby orientować się w zawartości zamrażarki.

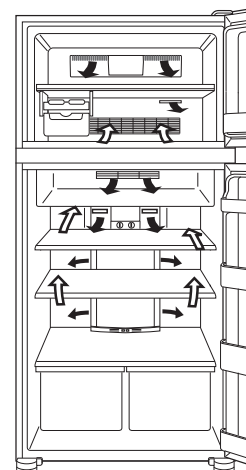

← WLOT
→ WYLOT

Nie umieszczaj żywności przy wylocie chłodnego powietrza. Może to prowadzić do zamarzania żywności.

ZANIM ZADZWONISZ DO PUNKTU NAPRAW

Zanim zadzwonisz do punktu napraw, sprawdź poniższe punkty.

Problem	Rozwiązanie
Zewnętrzna część obudowy jest gorąca w dotyku.	To normalne. W obudowie znajduje się przewód grzejny, zapobiegający gromadzeniu się wilgoci.
Lodówka hałasuje.	Jest normalnym objawem, że lodówka wydaje następujące dźwięki. <ul style="list-style-type: none"> • Głośny dźwięk wydawany przy rozpoczęciu pracy kompresora --- Dźwięk staje się po chwili cichszy. • Dźwięk wydawany raz dziennie przez kompresor --- Dźwięk wskazujący na działanie wydawany natychmiast po automatycznym rozmrażaniu. • Dźwięk przelewającego płynu (bulgotanie, syczenie) --- Dźwięk płynów chłodzących w przewodach chłodzących (od czasu do czasu dźwięk może być głośniejszy). • Dźwięk pękania lub trzaskania, dźwięk skrzypienia --- Dźwięk powstający podczas rozszerzania lub kurczenia się wewnętrznych ścian i części lodówki podczas ochładzania.
Wewnątrz lub na zewnątrz lodówki pojawia się szron lub zbiera się wilgoć.	Może do tego dochodzić w jednym z poniższych przypadków. Użyj mokrej ściereczki do starcia szronu i suchej ściereczki do starcia wilgoci. <ul style="list-style-type: none"> • Kiedy wilgotność otoczenia jest wysoka. • Kiedy drzwi lodówki są często otwierane i zamykane. • Kiedy przechowywana jest żywność zawierająca dużo wilgoci. (Należy ją w coś zawinąć.)
Żywność w komorze lodówki zamarza.	<ul style="list-style-type: none"> • Czy lodówka jest używana przez dłuższy czas z regulacją temperatury chłodzenia lodówki ustawioną na MAX? • Niska temperatura otoczenia może także spowodować zamarznięcie produktów żywnościowych w lodówce, nawet jeśli regulacja temperatury chłodzenia nastawiona jest w pozycji MIN.
Nieprzyjemny zapach w komorze lodówki.	<ul style="list-style-type: none"> • Żywność o silnym zapachu należy owinąć lub zapakować. • Urządzenie dezodoryzujące nie jest w stanie całkowicie usunąć zapachu.

JEŚLI NADAL POTRZEBUJESZ PORADY W SERWISIE

Skonsultuj się z najbliższym punktem serwisowym autoryzowanym przez firmę SHARP.

Nagyon köszönjük, hogy megtisztelt bennünket vásárlásával, és ezt a SHARP terméket választotta. Mielőtt használatba venné új SHARP hűtőszekrényét, kérjük, a készülék legjobb kihasználása érdekében olvassa el ezt a használati utasítást.

FIGYELMEZTETÉS

- A hűtőszekrény gyúlékony hűtőközeget (R600a: izobutánt) és a szigeteléshez használt éghető gázt (ciklopentánt) tartalmaz. A tűz és a robbanás megelőzése érdekében tartsa be az alábbi szabályokat.
- A hűtőszekrény mögött, illetve belsejében lévő hűtőrendszer hűtőközeget tartalmaz. Ügyeljen rá, hogy ne érintkezzen semmilyen éles tárgy a hűtőrendszerrel.
- Ne használjon mechanikus eszközöket, illetve a leolvasztást gyorsító egyéb megoldást! (A hűtőszekrény automatikus leolvasztó rendszerrel rendelkezik.)
- Ne használjon elektromos készülékeket a hűtőszekrény belsejében!
- A hűtőtérben csak az előírt izzót használja.
- Ne takarja el a hűtőszekrény külső részén lévő nyílásokat!
- Ha a hűtőrendszeren lyuk keletkezik, ne érintse meg a fali csatlakozóaljzatot, és ne használjon nyílt lángot! Nyisson ablakot, és szellőztesse ki a helyiséget, majd forduljon a SHARP által jóváhagyott szervizhez a gép szervizelése céljából.
- Gondoskodjon a hűtőszekrény megfelelő ártalmatlanításáról. Vigye a hűtőszekrényt egy újrahasznosító telepre, ahol megfelelően tudnak gondoskodni a szigeteléshez használt éghető gázok kezeléséről.
- Az erősen illékony és gyúlékony anyagok, mint például az éter, a benzin, a propángáz, a ragasztóanyagok, a tiszta alkohol stb. hajlamosak a robbanásra. Ne tároljon ilyen anyagokat a hűtőszekrényben!
- A hálózati dugaszon felgyűlt por tüzet okozhat. Gondosan törölje le.
- Ne próbálja meg átalakítani vagy módosítani a hűtőszekrényt! Ellenkező esetben tüzet, áramütést vagy sérülést okozhat.
- Gondoskodjon róla, hogy a hűtőszekrény semmiféle veszélyt ne jelentsen a gyermekek számára az ártalmatlanítást megelőző tárolás során! (Pl. távolítsa el a mágneses ajtózárat, nehogy beszoruljon a gyermek!)

VIGYÁZAT

- Ne érintse meg a kompresszoregységet vagy annak perifériális részeit, mert ezek működés közben rendkívül felforrósodhatnak, és a fémélek sérülést okozhatnak!
- Ne nyúljon nedves kézzel a fagyasztótérben lévő élelmiszerekhez és fémdobozokhoz! Ellenkező esetben fagyási sérülést szenvedhet.
- Ne használjon hosszabbítókábel vagy adapterdugaszt!
- Ne helyezzen üveges vagy dobozos italokat a mélyhűtőbe, mivel ezek megfagyásuk nyomán megrepedhetnek!
- Győződjön meg róla, hogy a tápkábel nem sérült meg beszerelés, illetve mozgatás közben! Ha a hálózati dugasz vagy a kábel meglazult, ne dugja a hálózati dugaszt a konnektorba! Ellenkező esetben fennáll az áramütés vagy a tűz veszélye.
- A hálózatról történő lecsatlakoztatáshoz húzza ki a hálózati dugaszt az aljzataból. Ne a hálózati kábelnél fogva húzza ki! Ellenkező esetben áramütést szenvedhet vagy tüzet okozhat.
- Ha a hajlékony tápkábel megsérül, akkor a SHARP által jóváhagyott szervizben cseréltesse ki, mivel speciális kábelre van szükség.
- Gázszivárgás esetén nyisson ablakot stb., és szellőztesse ki a helyiséget. Ne nyúljon a hűtőszekrényhez és a csatlakozóaljzathoz!
- Ne helyezzen folyadékot tartalmazó, illetve instabil tárgyakat a hűtőgép tetejére!
- A hűtőszekrényt nem csökkent fizikai, érzékelési és szellemi képességekkel rendelkező személyek (köztük gyerekek), illetve az efféle gépek használatában teljességgel járatlan személyek általi használatra tervezték – kivéve, ha a hűtőszekrény fenti személyek általi használatát egy biztonságukért felelős személy felügyeli vagy irányítja. A kisgyermek is felügyeletet igényelnek, mert biztosítani kell, hogy ne játszhassanak a hűtőszekrényvel.

Hulladék-elhelyezési tájékoztató felhasználók részére (magán háztartások)



Figyelem:

A terméket ezzel a jelöléssel látták el. Ez azt jelenti, hogy a használt elektromos és elektronikus termékeket nem szabad az általános háztartási hulladékkal keverni. Ezekhez a termékekhez külön hulladékgyűjtő rendszer üzemel.

1. Az Európai Unióban

Figyelem: Ha a készüléket ki akarja selejtezni, kérjük, ne a közönséges szemeteskukát használja! A használt elektromos és elektronikus berendezéseket külön, és a használt elektromos és elektronikus berendezések szabályszerű kezeléséről, visszanyeréséről és újrahasznosításáról rendelkező jogszabályokkal összhangban kell kezelni.

A tagállamok általi végrehajtást követően az EU államokon belül a magán háztartások használt elektromos és elektronikai berendezéseiket díjmentesen juttathatják vissza a kijelölt gyűjtőlétesítményekbe*. Egyes országokban* a helyi kiskereskedés is díjmentesen visszaveheti Öntől a régi terméket, ha hasonló új terméket vásárol.

*) A további részletekről, kérjük, érdeklődjön az önkormányzatnál.

Ha használt elektromos vagy elektronikus berendezésében elemek vagy akkumulátorok vannak, kérjük, előzetesen ezeket selejtezze ki a helyi előírásoknak megfelelően.

A termék szabályszerű kiselejtezésével Ön segít biztosítani azt, hogy a hulladék keresztülmenjen a szükséges kezelésen, visszanyerési és újrahasznosítási eljárásokon, ezáltal közreműködik a lehetséges káros környezeti és humán egészségi hatások megelőzésében, amelyek ellenkező esetben a helytelen hulladékkezelés következtében előállhatnának.

2. Az EU-n kívüli egyéb országokban

Ha a terméket ki szeretné selejtezni, kérjük, forduljon az önkormányzathoz, és érdeklődjön a helyes hulladék-elhelyezési módszerről.

Svájc esetében: A használt elektromos vagy elektronikai berendezést ingyen visszaadhatja a forgalmazónak, akkor is, ha nem vásárol új terméket. A további begyűjtési lehetőségekről a www.swico.ch or www.sens.ch honlapon talál tájékoztatást.

ÜZEMBE HELYEZÉS

FIGYELMEZTETÉS

- Ne állítsa a hűtőszekrényt nyirkos vagy nedves helyre, mivel ez a szigetelőanyag károsodását eredményezheti, és ennek nyomán szivárgás léphet fel. Ezenkívül páralecsapódás következhet be a hűtőszekrény külső részén, ami rozsdásodáshoz vezethet.

1 Biztosítson megfelelő szellőzési teret a hűtőgép körül!

- Az ábrán a hűtőgép beszereléséhez szükséges minimális helyigény látható. Ez nem ugyanaz, mint a teljesítményfelvétel megállapítására használt helyigény.
- Ha nagyobb helyet hagy, akkor a hűtőszekrény használata kisebb energiafogyasztással történhet.
- Ha az ábrán jelletteknél kisebb méretű helyen használja a hűtőgépet, akkor benne a hőmérséklet megemelkedhet, hangos zaj jelentkezhet, és működési problémák következhetnek be.

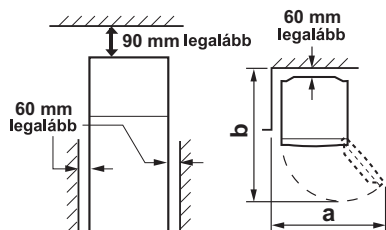

	SJ-TD591S	SJ-TD641S SJ-TD691S
a	1230mm	1400mm
b	1400mm	1500mm

2 A két elülső állítható magasságú láb segítségével biztosítsa, hogy a hűtőszekrény stabilan és vízszintesen álljon a padlón.

3 Vegye ki a szekrény alsó részén található 2 csavart, és szerelje ezekkel fel a lábazati takarólécet. (melyek a hűtőtérben találhatók)

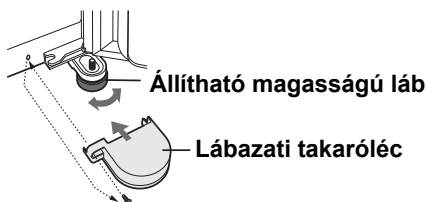

MEGJEGYZÉS

- Úgy helyezze el a hűtőszekrényt, hogy a dugasz elérhető legyen.
- Gondoskodjon róla, hogy a hűtőszekrény ne legyen kitéve közvetlen napfénynek.
- Ne helyezze a hűtőszekrényt hőtermelő készülék közelébe!
- Ne közvetlenül a talajon helyezze el. Gondoskodjon megfelelő talpazatról.

Szállításkor

- Az önbeálló kerekek révén előre-hátra lehet mozgatni.
- A hűtőszekrényt a hátsó részén és alsó részén elhelyezett fogókkal emelje.

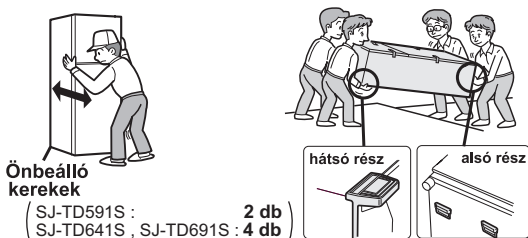

A hűtőszekrény használatbavétele előtt

Tisztítsa meg a belső felületeket langyos vízzel benedvesített ruhával. Ha szappanos vizet használ, gondosan törölje le vizes ruhával.

HŐMÉRSÉKLETJELZŐ

A hűtőszekrény hűtőtérében hőmérsékletjelző található, mely lehetővé teszi a leghidegebb zóna átlagos hőmérsékletének szabályozását.

Leghidegebb zóna

Ez a szimbólum a hűtőszekrény hűtőtérén belüli leghidegebb zónát jelzi. (A szimbólummal azonos magasságba helyezett ajtópolc nincs a leghidegebb zónában.)

Szimbólum



A hőmérséklet ellenőrzése a leghidegebb zónában

Rendszeres ellenőrzésekkel biztosíthatja, hogy megfelelő legyen a hőmérséklet a leghidegebb zónában. Szükség esetén beállíthatja a hűtőszekrény hőmérséklet-szabályozóját.

A készülék belsejében uralkodó hőmérséklet megfelelő szinten tartása érdekében ellenőrizze, hogy mindig KÉK-e a hőmérsékletjelző. Ha a hőmérsékletjelző FEHÉR színűre vált, a hőmérséklet túl magas; ebben az esetben növelje a hűtőszekrény hőmérséklet-szabályozójának beállított értékét, és várjon 6 órát, mielőtt újra megnézné a hőmérsékletjelzőt.

KÉK

FEHÉR



Megfelelő beállítás

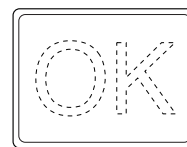

A hőmérséklet túl magas; állítsa be a hűtőszekrény hőmérséklet-szabályozóját.

MEGJEGYZÉS

- A hűtőszekrény belső hőmérséklete számos tényezőtől függ, például a környezeti hőmérséklettől, a tárolt élelmiszer mennyiségétől és az ajtó kinyitásának gyakoriságától.
- Ha friss ételt tett a hűtőbe, vagy ha egy időre nyitva hagyta a készülék ajtaját, természetes, hogy a hőmérsékletjelző FEHÉR színűre vált.

LEÍRÁS

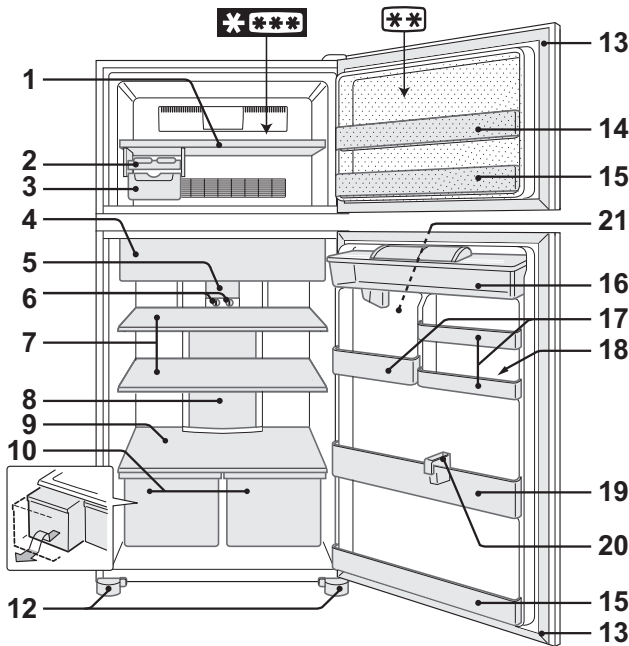

SJ-TD691S

- A két csillaggal (***) jelölt rész csak fagyasztott élelmiszerek tárolására szolgál.

1. Fagyasztópolec

2. Jégkockakészítő

- 1) Ne töltsen túl a jégkockakészítő tálcát, különben a jégkockák összefagynak.
- 2) Amikor elkészültek a jégkockák, fordítsa el a jégkockakiszedő kart az óramutató járásával megegyező irányba. A jégkockák ekkor a jégkockatartó dobozba potyognak.

Működtetőkar

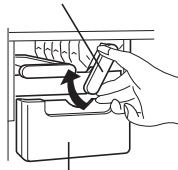

Jégkockatartó doboz

MEGJEGYZÉS

Ne készítsen jéget a jégkockatartó dobozban, és ne öntsön bele olajat! Ellenkező esetben a jégkockatartó doboz megsérülhet.

3. Jégkockatartó doboz

4. Frissentartó rekesz és ajtó

5. Hűtőszekrény világítása

6. Hőmérséklet-szabályozó gombok

Az egyes gombok elforgatásával állítható be.

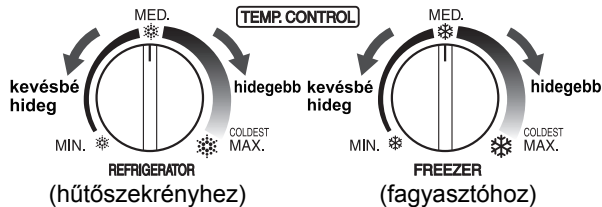

7. Hűtőszekrénypolcok (2 db)

8. Hibrid hűtőpanel (alumíniumpanel)

A lemez hűtése hátulról történik, ezáltal közvetlenül hűti a hűtőteret. Tehát az élelmiszer lehűtése kíméletesen történik, anélkül, hogy ki lenne téve a hideg levegőáramnak.

9. Zöldség-gyümölcs polc

10. Zöldség- és gyümölcsfrissentartó

(SJ-TD591S : 1 db
SJ-TD641S, SJ-TD691S : 2 db)

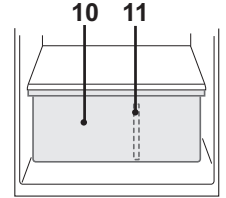

SJ-TD591S

11. Elválasztólap

(Csak SJ-TD591S)

12. Állítható magasságú lábak és fedelek (2 db)

13. Mágneses ajtózárok (2 db)

14. Rugalmas rekesz

A magas elemek (pl. pizzásdobozok) a rekesz alján található elválasztó felemelése révén tárolhatók.

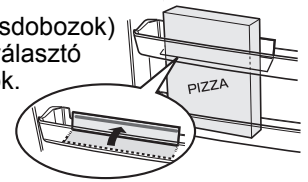

15. Ajtórekeszek (2 db)

16. Víztartály

17. Többfunkciós rekeszek

SJ-TD591S

SJ-TD641S

SJ-TD691S

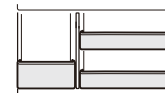

kicsi közepes

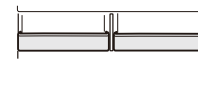

közepes közepes

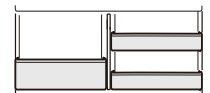

nagy közepes

MEGJEGYZÉS (Csak SJ-TD691S)

Ne keverje össze a bal és a jobb oldali többfunkciós rekeszt!

18. Tojástartó

19. Palacktartó rekesz

20. Üvegfogó / Csöves állvány

Megakadályozza a palackok stb. feldőlését. Hosszúcs alakú élelmiszerek is tárolhatók a belsejében.

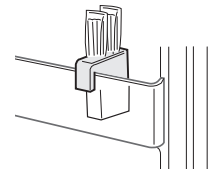

21. Vízagoló

Csatlakoztassa a csomagban található tálcát!

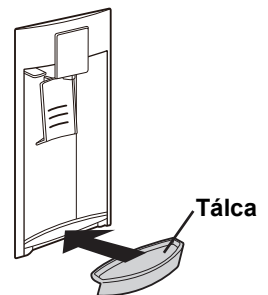

Tálca

Szagtalanító egység

A hideg levegő áramlási útvonalán szagtalanító katalizátorok vannak elhelyezve. Ezek nem igényelnek külön működtetést, illetve tisztítást.

Leolvasztás

A leolvasztás egy egyedi energiatakarékos rendszer révén teljesen automatikusan történik.

Amikor a hűtőtér lámpája kiég

Forduljon egy SHARP által jóváhagyott szervizhez, és kérjen hűtőtérlámpa-cserét! A hűtőtérlámpát kizárólag képesített szerelő távolíthatja el.

H

VÍZADAGOLÓ

Hogyan töltsük be a vizet

FIGYELMEZTETÉS

- Csak ivóvizet töltsön be!

- 1 Nyissa fel a víztartály fedelét és töltsze fel a tartályt vízzel!
- 2 Zárja le a víztartály fedelét! (Ha nincs, a víz kifolyhat, amikor az ajtót kinyitják vagy becsukják.)

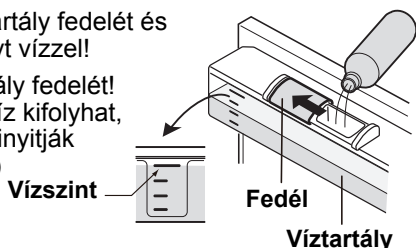

MEGJEGYZÉS

- Ne nyissa ki vagy csukja be erősen az ajtót. A víz kifolyhat a víztartályból.
- Vízen kívül semmilyen más folyadékot ne öntsön a tartályba! Ha más folyadékot, például gyümölcslevet tölt bele, az meghibásodást okozhat. Mielőtt forró vizet töltené a tartályba, várja meg amíg lehűl! (Felső hőmérséklethatár: körülbelül 50°C)

Hogyan használjuk a vízadagolót

- 1 Nyomja meg a működtetőkart egy pohárral! (A víz folyni kezd.)
- 2 Lassan távolítsa el a poharat a működtetőkartól! (A működtetőkar visszatér eredeti helyzetébe és a víz eláll.)



MEGJEGYZÉS

- Higiéniai okokból körülbelül hetente egyszer cserélje a tartályban lévő vizet!
- A tálcában lévő vizet rendszeresen távolítsa el! Ha nem teszi, a víz túlcordulhat.
- Ha a vízadagolót hosszabb ideig nem használják, alaposan tisztítsa és szárítsa meg a víztartályt, és illessze vissza eredeti helyzetébe!

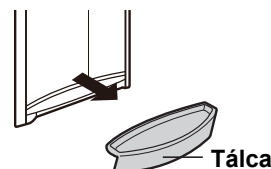

ÁPOLÁS ÉS TISZTÍTÁS

FIGYELMEZTETÉS

- Először húzza ki a hűtőszekrény csatlakozóját az áramütés megelőzése érdekében.
- Ne öntsön vizet közvetlenül a külső szekrényre vagy belsejébe! Ez rozsdásodáshoz és a villamos szigetelés tönkremeneteléhez vezethet.

FONTOS

A belső felületek és a műanyag alkatrészek megrepedésének megelőzése érdekében tartsa be az alábbiakat!

- Törölje le a műanyag alkatrészekre tapadt összes ételolajat!
- Bizonyos háztartási vegyszerek kárt okozhatnak, ezért kizárólag hígított folyékony mosószerrel (szappanos vizet) használjon!
- Ha hígítatlan tisztítószert használ, vagy ha a szappanos vizet nem törli le alaposan, akkor a műanyag alkatrészek megrepedhetnek.

- 1 Vegye ki a tartozékokat (pl. polcok) a szekrényből és az ajtóból! Meleg szappanos vízzel mossa le ezeket, majd tiszta vízzel öblítse le, és szárítsa meg. (Csak a zöldség-gyümölcs polc nem kivétel.)
- 2 Meleg szappanos vízbe mártott ruhával tisztítsa meg a belső teret, majd hideg vizes ruhával törölje le a szappanos vizet.
- 3 Puha ruhával törölje át a hűtőszekrény külső felületét, ha beszennyeződött.
- 4 A mágneses ajtózárat fogkefével és meleg szappanos vízzel tisztítsa.

MEGJEGYZÉS

- A hűtőszekrény károsodásának megelőzése érdekében ne használjon erőteljes tisztítószereket és oldószereket (lakkot, festéket, csiszolóport, benzint, forró vizet stb.)!
- Áramszünet esetén az áramellátás visszakapcsolása előtt várjon legalább 5 percet!
- Az üvegpolcok egyenként 3 kg tömegűek.
- A hűtőszekrényből történő kiemelésükkor, illetve áthelyezésükkor fogja őket erősen.
- Ügyeljen rá, hogy ne essenek le tárgyak a hűtőszekrény belsejében, és ne ütődjenek neki a belső falnak. Ellenkező esetben a belső felület megrepedhet.

A víztartály kiemelése

(Körülbelül havonta egyszer távolítsa el és vízzel mossa meg!)

- 1 Nyomja meg a működtetőkart és engedje ki a víztartályban lévő összes vizet!
- 2 Távolítsa el a csőkupakot! Válassza le a csatlakozócső mindkét végét!

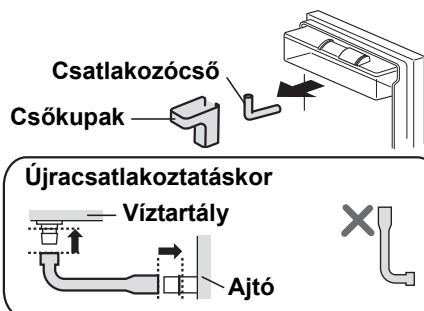

- 3 Távolítsa el a víztartályt az ajtóról!

- 4 Távolítsa el a fedelet és vegye ki a szitaszűrőt!

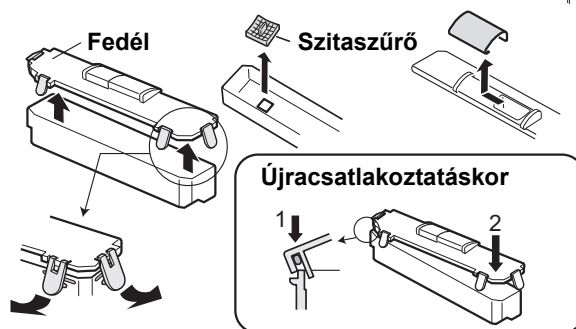

MEGJEGYZÉS

Győződjön meg róla, hogy minden alkatrészt újracsatlakoztatott! A helytelen újracsatlakoztatás vízszivárgást okozhat.

A hűtőszekrény kikapcsolása

Ha hosszabb idejű távollét miatt ki akarja kapcsolni a hűtőszekrényt, akkor vegyen ki minden élelmiszert, és alaposan tisztítsa ki a készülék belsejét. Húzza ki a hálózati csatlakozó dugaszát az aljzatból, és hagyja az összes ajtót nyitva.

ÉLELMISZER-TÁROLÁS

A lehűtés lelassítja az élelmiszer romlásának folyamatát. A romlandó élelmiszerek leghosszabb tárolhatóságának biztosítása érdekében ügyeljen arra, hogy az élelmiszer a lehető legfrissebb legyen. Az alábbiakban néhány általános útmutatást talál az élelmiszerek tárolási idejének meghosszabbítására vonatkozóan.

- Gondoskodjon arról, hogy a főtt ételek alaposan be legyenek csomagolva, vagy légmentesen záródó edényben legyenek.
- A nedvességvesztés minimalizálása érdekében a gyümölcsöket és zöldségeket lazán műanyagba kell csomagolni (de nem teljesen lezárva) és a zöldség- és gyümölcsfrissentartóban kell elhelyezni.
- A tojásokat a tojástartóban kell tárolni.
- Egyenletesen elosztva helyezze el az élelmiszereket a polcokon, hogy a hűtőlevegő hatékonyan keringessen.
- Tárolás előtt hűtse le a forró ételeket. A forrón behelyezett étel megemeli a hőmérsékletet a hűtőszekrényben, és ezáltal megnöveli az élelmiszer megromlásának kockázatát.
- Ne takarja el a hűtőlevegő-keringtető rendszer be-, illetve kimeneti nyílásait élelmiszerekkel vagy edényekkel, ellenkező esetben az élelmiszerek nem egyformán hűlnek le a hűtőszekrény különböző pontjain.
- Tartsa az ajtót jól becsukva!

A legjobb fagyasztás érdekében

- Friss élelmiszert használjon.
- Egyszerre csak kis mennyiségű élelmiszert fagyasszon, hogy az adag gyorsan megfagyjon.
- Az élelmiszert megfelelően kell tárolni vagy befedni, és a levegőt el kell távolítani a szoros lezárás érdekében.
- Egyenletesen ossza el az élelmiszert a fagyasztóban.
- Címkézze meg a csomagokat és az edényeket, hogy számba tudja venni a fagyasztott élelmiszereket.

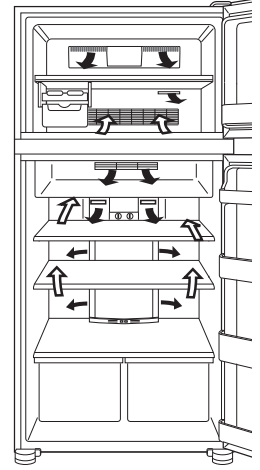

← BE
→ KI

Ne helyezzen élelmiszert a hideg levegő kimeneti nyílása elé. Ellenkező esetben az élelmiszer megfagyhat.

MIELŐTT SZERVIZHEZ FORDULNA

Mielőtt a szervizhez fordulna, ellenőrizze az alábbiakat.

Probléma	Megoldás
A hűtőszekrény külseje forró, amikor megérintem.	Ez normális jelenség: a hűtőszekrény falában található a hűtőközegképződés megakadályozására szolgáló melegítőcső.
Amikor a hűtőszekrényből zaj hallatszik.	Normális jelenség, hogy a hűtőszekrényből az alábbi hangok hallhatók. <ul style="list-style-type: none"> • Erős kompresszor zaj beinduláskor --- a hang kis idő elteltével gyengül. • Erős kompresszor zaj naponta egyszer --- közvetlenül az automatikus leolvasztási művelet utáni működés hangja. • Áramló folyadék hangja (bugyogó, sistergő hang) --- a csővezetékekben áramló hűtőfolyadék hangja (a hang időnként felerősödhet). • Recsegés, ropogás, cincogás --- a hűtés folyamán a belső falak és belső elemek összehúzódásának és tágulásának hangjai.
Zúzmara vagy harmat képződik a hűtőszekrény belsejében vagy külsején.	Ez az alábbi esetekben következhet be. A zúzmarát nedves, a harmatot száraz ruhával törölje le. <ul style="list-style-type: none"> • Amikor a környezet páratartalma nagy. • Az ajtó gyakori nyitása és csukása nyomán. • Nagy nedvességtartalmú élelmiszerek tárolása esetén (ezek csomagolást igényelnek).
A hűtőtérben lévő élelmiszerek megfagnak.	<ul style="list-style-type: none"> • Hosszú ideje működik a hűtőgép MAX hőmérséklet-beállítás mellett? • Ha a környezeti hőmérséklet alacsony, akkor a hűtőtérbe helyezett élelmiszer még akkor is megfagyhat, ha a hűtőszekrény hőmérséklet-szabályozása MIN-ra van állítva.
A hűtőtérnek kellemetlen illata van.	<ul style="list-style-type: none"> • Az erős szagú ételek csomagolást igényelnek. • A szagtalanító egység nem tudja a szagot teljes mértékben megszüntetni.

HA MÉG EZEK UTÁN IS SZERVIZELÉSRE VAN SZÜKSÉGE

Forduljon a legközelebbi SHARP által jóváhagyott szervizhez.

Vă mulțumim foarte mult pentru achiziționarea acestui produs SHARP. Înainte de a folosi acest frigider SHARP, vă rugăm să citiți acest manual de instrucțiuni pentru a beneficia la maximum de noul Dumneavoastră frigider.

AVERTISMENT

- Acest frigider conține agent refrigerant inflamabil (R600a: izobutan) și gaz izolat sub presiune (ciclopentan). Respectați regulile de mai jos pentru a evita aprinderea și explozia.
 - Sistemul de refrigerare din spatele și din interiorul frigiderului conține agent refrigerant. Nu lăsați obiecte ascuțite să intre în contact cu sistemul de refrigerare.
 - A nu se folosi dispozitive mecanice sau alte mijloace pentru a accelera procesul de decongelare automată. (Acest frigider a adoptat sistemul de decongelare automată.)
 - Nu folosiți aparate electrocasnice în interiorul frigiderului.
 - Folosiți numai becul specificat pentru compartimentul frigiderului.
 - Nu blocați fantele de pe circumferința frigiderului.
 - În cazul în care sistemul de refrigerare ar putea fi perforat, nu atingeți priza de perete și nu folosiți flăcări deschise. Deschideți fereastra și aerisiți camera. Apoi solicitați agentul autorizat SHARP pentru service.
 - Acest frigider trebuie să fie eliminat în mod adecvat. Duceți frigiderul la un centru de reciclare pentru gaze refrigerante inflamabile și gaze izolante sub presiune.
- Substanțe deosebit de volatile și inflamabile cum ar fi eterul, benzina, gazul propan, substanțe adezive, alcoolul pur etc. pot să explodeze. Nu păstrați aceste substanțe în frigider.
- Praful depus pe priza electrică poate cauza incendiu. Ștergeți praful cu grijă.
- Nu încercați să operați modificări la frigider. Pot să se producă incendii, șocuri electrice sau răni.
- Asigurați-vă că frigiderul nu prezintă pericol pentru copii în timp ce este depozitat (ex. scoateți izolațiile magnetice ale ușii pentru a împiedica blocarea copiilor înăuntru).

PRECAUȚIE

- A nu se atinge compresorul sau alte părți periferice ale frigiderului deoarece în timpul funcționării pot fi încălzite puternic iar muchiile pot cauza răni.
- Nu atingeți alimentele sau cutiile metalice din compartimentul congelatorului cu mâinile umede. Acest lucru poate provoca degerături.
- Nu folosiți cablu prelungitor sau priză adaptoare.
- Nu puneți lichide ambalate în sticle sau în cutii de metal în congelator fiindcă pot crăpa când îngheață.
- Asigurați-vă că cablul de alimentare cu curent nu a fost deteriorat în timpul instalării sau mutării. Dacă cablul de alimentare este slăbit, nu introduceți ștecherul în priză. Există riscul de șoc electric sau de incendiu.
- Când deconectați cablul electric, nu trageți de cablu, ci de ștecher. Dacă trageți de cablu se poate produce șoc electric sau incendiu.
- În cazul în care cordonul flexibil de alimentare s-a deteriorat, trebuie înlocuit de către un agent de service aprobat de SHARP, deoarece este nevoie de un cablu special.
- În cazul pierderii de gaz, ventilați zona deschizând fereastra etc. Nu atingeți frigiderul sau cablul electric.
- Nu puneți obiecte care conțin lichide sau obiecte instabile deasupra frigiderului.
- Acest frigider nu este destinat utilizării de către persoanele (inclusiv copii) cu capacități fizice, senzoriale sau mentale reduse sau cu lipsă de experiență sau cunoștințe, fără supravegherea sau instruirea privind utilizarea frigiderului din partea unei persoane responsabile de siguranța lor. Copiii mici trebuie să fie ținuti sub supraveghere, pentru a se asigura că nu se joacă cu frigiderul.

Informații pentru utilizatorii casnici



Atenție:
Produsul dumneavoastră este marcat cu acest simbol care indică că produsele electrice și electronice uzate nu trebuie aruncate împreună cu deșeurile casnice. Pentru aceste produse există un sistem separat de colectare.

1. În Uniunea Europeană

Atenție: Dacă doriți să aruncați acest echipament, vă rugăm să nu folosiți recipientul de gunoi uzual!

Echipamentele electrice și electronice uzate trebuie eliminate separat, în conformitate cu legislația în vigoare care impune tratarea, valorificarea și reciclarea corespunzătoare a acestora.

În urma implementării legislației de către statele membre UE, utilizatorii casnici din acestea pot preda gratuit* echipamentele electrice și electronice uzate la centrele de colectare autorizate. În anumite țări* magazinele locale preiau gratuit produsul uzat la achiziționarea unui alt produs similar.

*) Pentru informații suplimentare vă rugăm contactați autoritatea locală.

Dacă echipamentele dumneavoastră electrice și electronice uzate au baterii sau acumulatori, acestea/aceștia trebuie eliminate/eliminați separat în conformitate cu reglementările locale.

Eliminând acest produs în mod corect contribuiți la tratarea, valorificarea și reciclarea corespunzătoare a deșeurilor, prevenind astfel efectele negative asupra sănătății umane și a mediului care pot apărea în urma managementului necorespunzător al deșeurilor.

2. În alte țări din afara Uniunii Europene

Dacă doriți să aruncați acest produs, vă rugăm contactați autoritatea locală pentru a afla care este metoda corectă de eliminare.

Pentru Elveția: Echipamentele electrice și electronice uzate pot fi returnate gratuit la distribuitor chiar dacă nu cumpărați un produs nou. Mai multe puncte de colectare sunt listate în pagina principală a www.swico.ch sau www.sens.ch.

INSTALARE

AVERTISMENT

- Nu poziționați acest frigider în locuri umede, deoarece izolația se poate defecta. De asemenea, este posibil să se formeze condens pe exteriorul frigiderului.

1 Asigurați spațiu de ventilație adecvat în jurul frigiderului.

- Imaginea arată spațiul minim necesar pentru instalarea frigiderului. Acesta diferă de spațiul utilizat la măsurarea consumului de energie electrică.
- Frigiderul poate să aibă un consum de energie mai mic dacă i se oferă un spațiu mai mare.
- Dacă folosiți frigiderul într-un spațiu cu dimensiuni sub valorile din imagine, acest fapt poate să ducă la creșterea temperaturii în produs, zgomot mare și defectare.

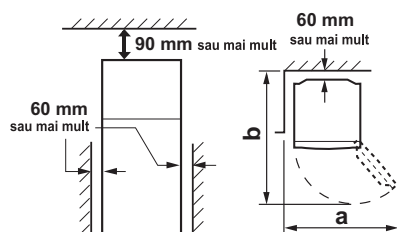

	SJ-TD591S	SJ-TD641S SJ-TD691S
a	1230mm	1400mm
b	1400mm	1500mm

2 Folosind cele două picioare ajustabile din față, asigurați așezarea fermă și uniformă a frigiderului pe podea.

3 Scoateți cele două șuruburi din partea de jos a carcasei și folosiți-le pentru a regla mască. (furnizată în compartimentul frigiderului)

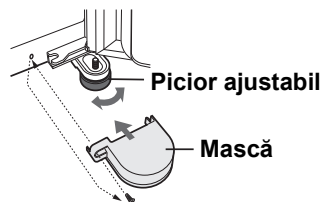

NOTĂ

- Amplasați frigiderul astfel încât ștecherul să fie accesibil.
- Păstrați frigiderul în afara razelor directe de soare.
- Nu așezați frigiderul în apropierea surselor de căldură.
- Nu așezați direct pe podea. Folosiți un stativ potrivit.

La transport

- Poate fi deplasat înainte și înapoi folosindu-se unghiurile de fugă ale roțițelor.
- Transportați frigiderul ținându-l de mânerul aflate în spatele și dedesubtul frigiderului.

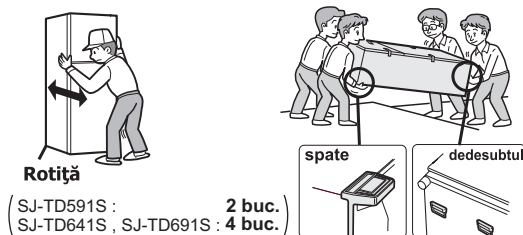

Înainte de a folosi frigiderul

Curățați părțile interioare cu o cârpă înmuiată în apă caldă. Dacă se folosește apă cu săpun, ștergeți bine cu apă.

INDICATOR DE TEMPERATURĂ

Acest frigider este prevăzut cu un indicator de temperatură în compartimentul frigiderului pentru a vă permite controlul temperaturii medii în zonele cele mai reci.

Zona cea mai rece

Simbolul indică zona cea mai rece din compartimentul frigiderului. (Compartimentul ușii poziționat la aceeași înălțime cu simbolul nu este zona cea mai rece.)

Simbol



Verificarea temperaturii în zona cea mai rece

Puteți efectua verificări regulate pentru a vă asigura că temperatura în zona cea mai rece este corectă și dacă este necesar, pentru a regla controlul temp. frigiderului. Pentru a menține o temperatură corectă în interiorul aparatului, verificați dacă indicatorul de temperatură este întotdeauna ALBASTRU. Dacă indicatorul de temperatură devine ALB, temperatura este prea ridicată; în acest caz setați controlul temp. frigiderului și așteptați timp de 6 ore înainte de a verifica indicatorul de temperatură din nou.

ALBASTRU

ALB



Setare corectă

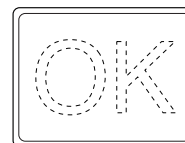

Temperatura este prea ridicată, reglați controlul temp. al frigiderului.

NOTĂ

- Temperatura interioară a frigiderului depinde de diverși factori, printre care temperatura ambiantă a camerei, cantitatea de alimente depozitată și frecvența de deschidere a ușii.
- După ce s-au introdus alimente proaspete sau ușa a fost lăsată deschisă o anumită perioadă de timp, este normal ca indicatorul de temperatură să devină ALB.

RO

DESCRIERE

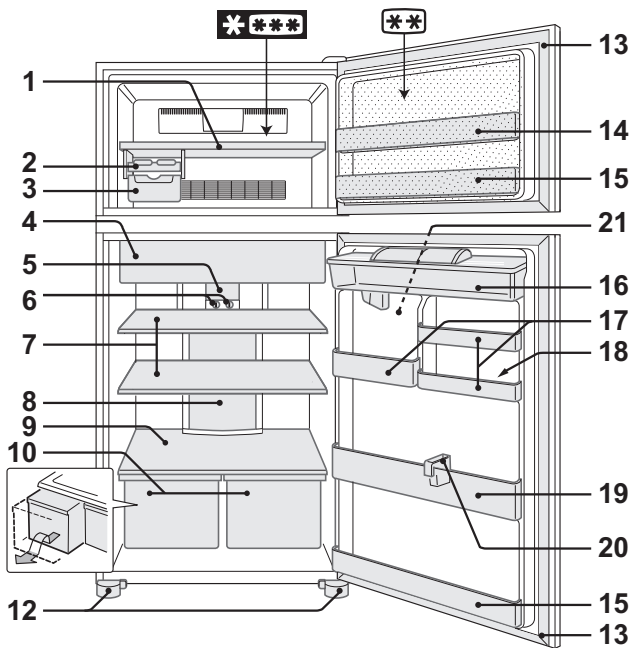

SJ-TD691S

- Secțiune cu 2 stele (**), numai pentru păstrarea alimentelor înghețate.

1. Raft de congelator

2. Dispozitiv pentru prepararea cuburilor de gheață

- 1) Nu puneți prea multă apă în tăvile de pregătit gheață, deoarece cuburile de gheață se vor uni între ele.
- 2) Când cuburile sunt înghețate, întoarceți mânerul în sensul acelor de ceasornic pentru a goli gheața în cutia pentru cuburi de gheață.

Măner

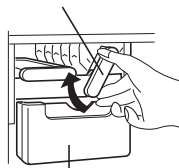

Cutie pentru cuburi de gheață

NOTĂ Nu faceți gheață și nu turnați ulei în Cutia de cuburi de gheață. Cutia de cuburi de gheață poate crăpa.

3. Cutie pentru cuburi de gheață

4. Compartiment menținere proaspătă și ușă

5. Lumina frigiderului

6. Butoane de reglare a temperaturii

Reglabil prin rotirea fiecărui buton.

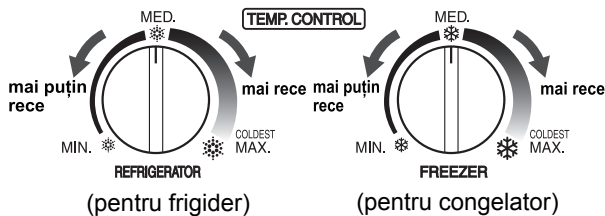

7. Rafturile frigiderului (2 buc.)

8. Panou răcire hybrid (Panou aluminiu)

Panoul este răcit din spate și în felul acesta se răcește indirect compartimentul frigiderului. Astfel congelatorul este răcit încet, fără expunere la un flux de aer rece.

9. Raft pentru fructe și legume

10. Compartiment pentru fructe și legume

(SJ-TD591S : 1 buc.)
(SJ-TD641S, SJ-TD691S : 2 buc.)

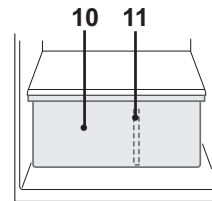

SJ-TD591S

11. Placă de separare

(Numai pentru SJ-TD591S)

12. Picioare reglabile și capac (2 buc.)

13. Izolații magnetice ale ușii (2 buc.)

14. Sertar flexibil

Articolele alimentare înalte (ex. cutia de pizza) pot fi depozitate ridicând partiția din partea de jos a sertarului.

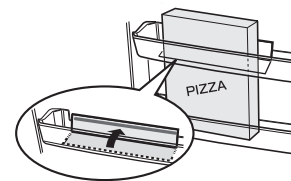

15. Compartimente ușă (2 buc.)

16. Rezervor pentru apă

17. Sertare utilitare

SJ-TD591S

SJ-TD641S

SJ-TD691S

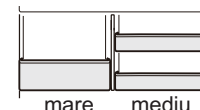
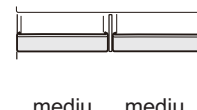
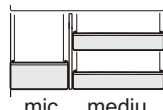

NOTĂ (Numai pentru SJ-TD691S)

Nu înlocuiți sertarul utilitar din dreapta cu cel din stânga și invers.

18. Dispozitiv pentru păstrarea de ouă

19. Buzunar pentru sticle

20. Opritor pentru sticle / Suport furtun

Previne caderea sticlelor, etc.

Aici pot fi ținute și alte alimente cu forma alungita.

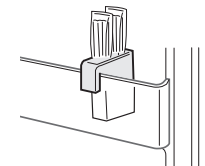

21. Dozator de apă

Atașați tava inclusă în colet.

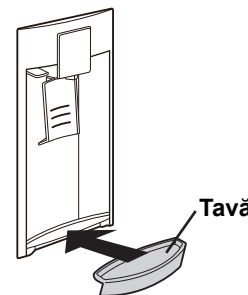

Dispozitiv dezodorizant

Catalizatorul dezodorizant este instalat pe rutele de aer rece. Nu este necesară funcționare sau curățare.

Decongelarea

Decongelarea este complet automată datorită unui sistem unic de economisire a energiei.

Atunci când lumina compartimentului se stinge

Contactați agentul de service autorizat de SHARP pentru a cere o înlocuire a becului compartimentului. Becul compartimentului nu trebuie scos de nimeni altcineva decât de personalul de service calificat.

DOZATOR DE APĂ

Cum să turnați apă

AVERTISMENT

- Umpleți doar cu apă potabilă.

- 1 Desfaceți capacul rezervorului de apă și umpleți rezervorul cu apă.
- 2 Închideți capacul rezervorului. (Dacă este deschis, s-ar putea vărsa apă când deschideți sau închideți ușa.)

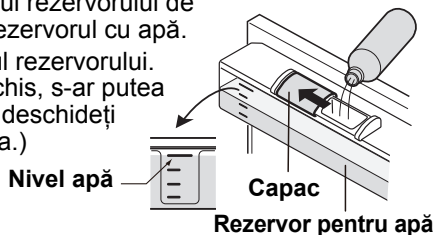

NOTĂ

- Nu bruscați ușa atunci când o deschideți sau o închideți. Apa se poate vărsa din rezervorul de apă.
- Nu turnați alte lichide în afară de apă. Dacă sunt turnate alte lichide, ca de exemplu suc, acestea ar putea provoca defectuni. Înainte de a turna apă fierbinte în rezervor așteptați să se răcească. (Limita superioară a temperaturii: aproximativ 50°C)

Cum să beți apă

- 1 Împingeți mânerul cu un pahar. (Apa va curge.)
- 2 Îndepărtați încet paharul de mâner. (Mânerul va reveni la poziția inițială, iar apa se va opri.)

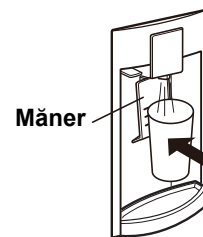

NOTĂ

- Din motive igienice, înlocuiți apa din rezervor aproximativ o dată pe săptămână.
- Aruncați frecvent apa din tavă. În caz contrar, s-ar putea să se reverse apă.
- Dacă dozatorul de apă nu este folosit o perioadă îndelungată de timp, spălați și uscați rezervorul de apă foarte bine, apoi atașați-l în poziția inițială.

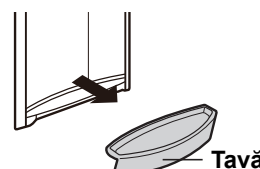

ÎNGRIJIRE ȘI CURĂȚIRE

AVERTISMENT

- Mai întâi întrerupeți alimentarea cu curent electric pentru prevenirea șocurilor electrice.
- Nu împoșcați cu apă direct pe exteriorul carcasei sau în interior. Aceasta poate duce la ruginire și deteriorarea izolației electrice.

IMPORTANT

Pentru a preveni crăparea suprafețelor interioare și a componentelor de plastic, urmați aceste sfaturi.

- Ștergeți uleiurile alimentare depuse pe componentele de plastic.
- Unele substanțe chimice de uz casnic pot cauza deteriorări, așa că folosiți doar lichid de spălare diluat (apă cu săpun).
- Dacă folosiți detergent nediluat, sau dacă nu ștergeți apa și săpunul, plasticul se poate crăpa.

- 1 Îndepărtați accesoriile, de exemplu rafturile, din interior și de pe uși. Spălați-le cu apă caldă, cu detergent de spălat vase. Limpeziți cu apă curată și uscați. (Doar raftul pentru fructe și legume nu se poate scoate.)
- 2 Ștergeți interiorul folosind o cârpă înmuiată în apă caldă și detergent de vase. Apoi folosiți apă rece pentru a șterge detergentul.
- 3 Când exteriorul se murdărește, ștergeți-l cu o cârpă moale.
- 4 Curățați banda magnetică izolatoare a ușii cu o perie de dinți și cu apă caldă cu detergent.

NOTĂ

- Pentru a preveni deteriorarea frigiderului dvs., nu folosiți substanțe de curățare abrazive sau solvenți (lacuri, vopsea, praf de lustruit, benzină, apă fiartă etc.).
- Dacă alimentarea cu energie electrică este deconectată, vă rugăm să așteptați cel puțin 5 minute înainte de a o reconecta.
- Rafturile de sticlă cântăresc aproximativ 3kg fiecare. Țineți-le ferm la extragerea din receptaclu, sau la transport.
- Nu lăsați să cadă obiecte în interiorul frigiderului, și nu loviți peretele interior. Aceasta ar putea provoca crăpături în suprafața interioară.

Modul de detașare a rezervorului pentru apă

(Detașați-l aproximativ o dată pe lună și spălați-l cu apă.)

- 1 Împingeți mânerul și lăsați să curgă toată apa din rezervor.
- 2 Îndepărtați capacul țevii. Detașați ambele capete ale țevii de racord.

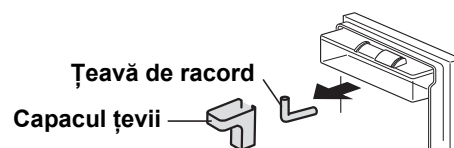

Când reatașați

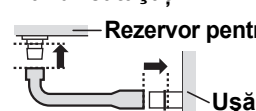

- 3 Detașați rezervorul pentru apă de pe ușă.
- 4 Îndepărtați capacul și scoateți sita de filtrare.

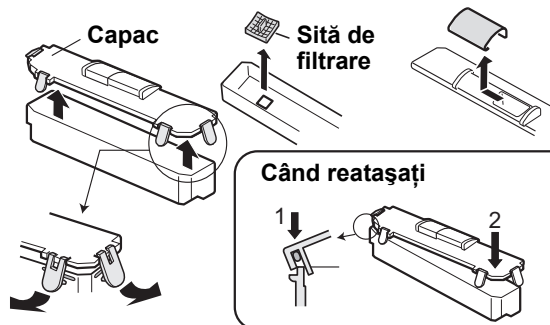

Când reatașați

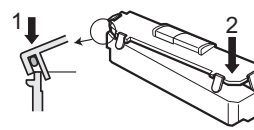

NOTĂ

Asigurați-vă că toate componentele sunt reatașate. O atașare necorespunzătoare ar putea cauza scurgeri de apă.

Decuplarea frigiderului

Dacă decuplați frigiderul când sunteți plecat pentru o perioadă mai lungă, scoateți toate alimentele din frigider și curățați bine interiorul. Scoateți cablul din priză și lăsați toate ușile deschise.

RO

PĂSTRAREA ALIMENTELOR

Refrigerarea reduce viteza de alterare a alimentelor. Pentru a lungi viața alimentelor alterabile asigurați-vă de faptul că alimentele sunt de cea mai proaspătă calitate. Ceea ce urmează este un ghid general ce ajută la prelungirea perioadei de păstrare a alimentelor.

- Asigurați-vă de faptul că toată mâncarea gătită este bine împachetată sau pusă într-un recipient ermetic.
- Pentru a minimaliza pierderea de umiditate, fructele și legumele trebuie păstrate într-un material plastic lejer, ex. folie, pungi (nu le închideți) și puse în compartimentul pentru fructe și legume.
- Ouăle trebuie păstrate în suportul pentru ouă.
- Așezați alimentele pe tăvi în mod uniform, pentru a permite circulația eficientă a aerului rece.
- Mâncarea fierbinte trebuie răcită înainte de introducerea în frigider. Introducerea mâncărurilor fierbinți mărește temperatura în frigider și crește riscul deteriorării alimentelor.
- Nu blocați cu alimente sau cutii orificiul de evacuare și orificiul de admisie al circuitului de circulație a aerului rece; în caz contrar, alimentele nu vor fi răcite uniform în interiorul frigiderului.
- Țineți ușa bine închisă.

Pentru cea mai bună congelare

- Alimentele trebuie să fie proaspete.
- Congelați cantități mici de alimente pentru congelare rapidă.
- Alimentele trebuie păstrate sau acoperite în mod corespunzător, iar aerul trebuie scos pentru a etanșa bine.
- Plasați alimentele în mod uniform în congelator.
- Puneți etichete pe pungi sau recipiente pentru a păstra un inventar al alimentelor congelate.

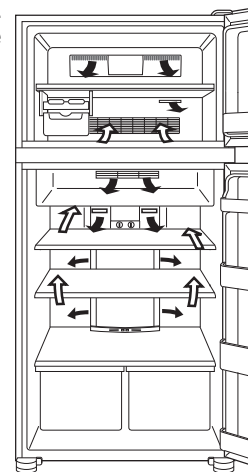

← INTRĂ
→ IESE

Nu așezați alimente direct în fața orificiului de evacuare a aerului rece. Aceasta poate conduce la congelarea alimentelor.

ÎNAINTE DE A CHEMA SERVICIUL DE DEPANARE

Înainte de a chema serviciul de depanare verificați următoarele.

Problemă	Soluție
În exterior, corpul frigiderului este cald la atingere.	Este normal. Țeava caldă este plasată în corpul frigiderului pentru a preveni generarea condensului.
Când iese zgomot de la frigider.	Este normal ca frigiderul să producă următoarele sunete. <ul style="list-style-type: none"> • Sunet puternic produs de compresor la pornirea operației --- sunetul descrește în intensitate după o vreme. • Sunet puternic produs o dată pe zi de compresor --- sunet de operare produs imediat după operația de decongelare automată. • Sunet de lichid curgând (gâlgâit, fâsâit) --- sunet produs de lichidul congelant curgând prin țevi (sunetul poate crește în intensitate din când în când). • Pocnet sau sunet de măcinare, scârțâit --- sunet produs de expansiunea și contracția pereților interiori și a părților interioare în timpul răcirii.
Congelarea sau generarea de condens se produce în interiorul sau în exteriorul frigiderului.	Acest lucru poate interveni în unul dintre următoarele cazuri. Folosiți o cârpă umedă pentru ștergerea gheții și o cârpă uscată pentru a șterge condensul. <ul style="list-style-type: none"> • Când umiditatea ambiantă este ridicată. • Când ușa este deschisă și închisă frecvent. • Când sunt păstrate alimente care conțin multă umezeală. (Este necesară înfășurarea.)
Alimentele din compartimentul frigiderului îngheață.	<ul style="list-style-type: none"> • Frigiderul funcționează de mult timp cu comanda temperaturii setată la MAX? • Dacă temperatura ambiantă este foarte scăzută alimentele din frigider pot congela chiar dacă controlul temperaturii frigiderului este la nivelul MIN.
În compartiment este un miros neplăcut.	<ul style="list-style-type: none"> • Alimentele cu miros puternic trebuie să fie înfășurate. • Dispozitivul dezodorizant nu poate îndepărta tot mirosul.

DACĂ AVEȚI ÎNTR-ADEVAR NEVOIE DE SERVICE

Apelați la cel mai apropiat centru aprobat de SHARP.

Velmi vám děkujeme za zakoupení výrobku společnosti SHARP. Než začnete chladničku SHARP používat, přečtěte si, prosím, tento návod k obsluze, který vám zaručí maximální využití vaší nové chladničky.

BEZPEČNOSTNÍ POKYNY

- Chladnička obsahuje hořlavé chladicí látky (R600a: izobutan) a plyn izolace (cyklopentan). Abyste předešli vznícení a výbuchu, dodržujte následující zásady.
 - Chladicí systém na zadní straně chladničky a v jejím vnitřku obsahuje chladicí látky. Zamezte kontaktu ostrých předmětů s chladicím systémem.
 - K urychlení procesu odmrazení nepoužívejte mechanické přístroje ani jiné prostředky. (Tato chladnička má vlastní systém automatického odmrazení.)
 - Nepoužívejte elektrická zařízení uvnitř chladničky.
 - V chladicím oddělení používejte pouze předepsaný typ žárovky.
 - Nezakrývejte otvory v plášti chladničky.
 - Pokud dojde k proražení chladicího systému, nemanipulujte se sítovou zásuvkou a nepoužívejte otevřený oheň. Otevřete okno a místnost vyvětrejte. Poté požádejte o servisní zásah pracovníka autorizovaného servisu společnosti SHARP.
 - Při likvidaci chladničky je třeba postupovat náležitým způsobem. Chladničku odevzdejte ve sběrném místě určeném pro zpracování hořlavých chladicích látek a izolace.
- Vysoce těkavé a hořlavé materiály, jako jsou éter, benzín, propanový plyn, lepicí látky a čistý alkohol atd. mohou snadno explodovat. Neuskladňujte tyto materiály v chladničce.
- Prach napadající na sítovou zástrčku může způsobit požár. Otřete ji proto pečlivě.
- Neměňte ani neupravujte tuto chladničku. Mohlo by to způsobit požár, elektrický úraz nebo zranění.
- Zajistěte, aby chladnička, která je určena k likvidaci, nepředstavovala žádné nebezpečí pro děti (např. odstraňte magnetický uzávěr dveří, aby se v ní děti nemohly zavřít).

UPOZORNĚNÍ

- Nedotýkejte se kompresoru ani jeho okrajových částí, protože během provozu jsou velmi horké a kovové okraje mohou způsobit zranění.
- Nedotýkejte se mokřýma rukama potravin nebo kovových obalů v mrazicím oddělení. Může dojít k omrzlinám.
- Nepoužívejte prodlužovací šňůru ani rozbočovací zásuvku.
- Nápoje v láhvích a v plechovkách neukládejte do mrazáku, protože při zmrznutí by mohly prasknout.
- Ujistěte se, že napájecí šňůra nebyla při instalaci nebo přemísťování poškozena. Pokud je napájecí zástrčka nebo šňůra uvolněná, nezapojte napájecí zástrčku. Hrozí nebezpečí elektrického šoku nebo požáru.
- Při vytahování zástrčky ze zásuvky uchopte nikoliv šňůru, ale přímo zástrčku. Zatáhnutí za šňůru může způsobit úraz elektrickým proudem nebo požár.
- Pokud dojde k poškození pružného přívodního kabelu, obraťte se na autorizovaný servis SHARP. Ke chladničce se smí použít pouze speciální kabel.
- V případě úniku plynu vyvětrejte prostor otevřením okna apod. Nedotýkejte se chladničky ani sítové zásuvky.
- Nepokládejte předměty obsahující kapaliny ani nestabilní předměty na horní část chladnice.
- Tato chladnička není určena pro použití osobami (včetně dětí) se sníženými fyzickými, rozpoznávacími nebo rozumovými schopnostmi nebo s nedostatečnými zkušenostmi a znalostmi, pokud je osoba odpovědná za jejich bezpečnost nepoučila o používání chladničky nebo na ně nedohlížela. Malé děti musí být pod dohledem, aby si s chladničkou nehráli.

Informace o likvidaci pro uživatele (domácnosti)



Upozornění:
Váš výrobek je označen tímto symbolem. Znamená to, že je zakázáno likvidovat použitý elektrický nebo elektronický výrobek s běžným domácím odpadem. Pro tyto výrobky je k dispozici samostatný sběrný systém.

1. V zemích Evropské unie

Upozornění: Toto zařízení nelikvidujte v běžných odpadkových koších! Použité elektrické a elektronické vybavení je třeba likvidovat samostatně a v souladu s legislativou, která vyžaduje řádnou likvidaci, obnovu a recyklaci použitého elektrického a elektronického vybavení.

Na základě dohody členských států mohou domácnosti v zemích Evropské unie vracet použité elektrické a elektronické vybavení v určených sběrných zdarma*. V některých zemích* od vás může místní prodejce odebrat zdarma použitý výrobek, pokud zakoupíte nový podobný.

*) Další podrobnosti vám sdělí orgány místní správy.

Pokud použité elektrické nebo elektronické vybavení obsahuje baterie nebo akumulátory, zlikvidujte je předem samostatně v souladu s místními vyhláškami.

Řádnou likvidaci tohoto výrobku pomáháte zajistit, že bude odpad vhodným způsobem zlikvidován, obnoven a recyklován a zabráníte tak možnému poškození životního prostředí a zdraví obyvatel, ke kterému by mohlo dojít v případě nesprávné likvidace.

2. V ostatních zemích mimo Evropskou unii

Chcete-li tento výrobek zlikvidovat, obraťte se na místní správní orgány, které vás seznámí s vhodnou metodou likvidace.

Pro Švýcarsko: Použité elektrické nebo elektronické vybavení lze zdarma vrátit prodejci i v případě, že nekupujete nový výrobek. Další sběrná místa jsou uvedena na webových stránkách www.swico.ch nebo www.sens.ch.

INSTALACE

BEZPEČNOSTNÍ POKYNY

- **Neinstalujte tuto chladnici do vlhkých nebo mokrých prostorů, předejdete tím možnosti poškození či netěsnosti izolace. Navíc může dojít ke kondenzaci na vnější straně chladničky, což může způsobit korozi.**

- 1 Ponechte kolem chladničky odpovídající prostor, aby bylo zajištěno její dostatečné odvětrání.
 - Na obrázku je znázorněn minimální prostor nutný pro instalaci chladničky. Velikost prostoru kolem chladničky ovlivňuje její spotřebu energie.
 - Pokud ponecháte kolem chladničky více volného místa, bude mít při provozu menší spotřebu.
 - Používání chladničky v menším prostoru, než je uveden na obrázku, může být příčinou růstu teploty v zařízení, vysokého hluku a selhání.

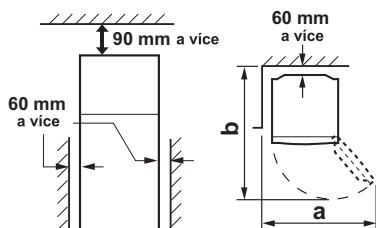

	SJ-TD591S	SJ-TD641S SJ-TD691S
a	1230mm	1400mm
b	1400mm	1500mm

- 2 Použití dvou předních nastavitelných noh zajišťuje, že chladnička stojí pevně a vodorovně na podlaze.
- 3 Vyšroubujte 2 šrouby v dolní části skříně a upevněte jimi kryty podstavce (při dodání jsou uvnitř oddělení chladničky).

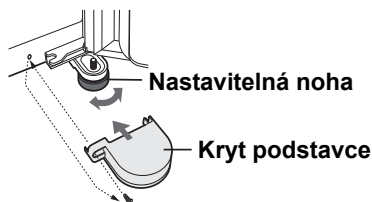

POZNÁMKA

- Umístěte vaši chladničku s mrazákem tak, aby byla přístupná zástrčka.
- Chraňte vaši chladničku před přímým slunečním zářením.
- Neumísťujte ji vedle zařízení tepelného zdroje.
- Neumísťujte ji přímo na podlahu. Použijte vhodný podstavec.

Při přepravě

- Pomocí koleček můžete chladnici posunovat.
- Přenášejte chladničku tak, že ji budete držet za rukojeti umístěné vzadu a dole.

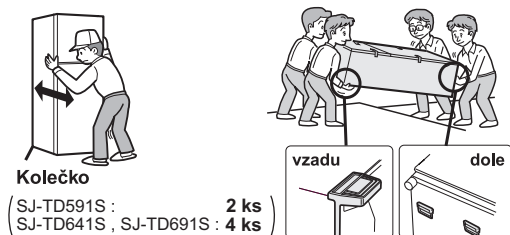

Před používáním vaší chladničky

Vyčistěte vnitřní součásti hadříkem namočeným v teplé vodě. Jestliže použijete mýdlovou vodu, otřete je znovu čistou vodou.

INDIKÁTOR TEPLoty

Chladnička má v chladicím oddělení indikátor teploty, který umožňuje řídit průměrnou teplotu v nejchladnější zóně.

Nejchladnější zóna

Symbol zobrazuje nejchladnější zónu v chladicím oddělení. (Příhrádka ve dveřích, umístěná ve stejné výši jako symbol, není součástí nejchladnější zóny).

Symbol



Kontrola teploty v nejchladnější zóně

Správnou teplotu v nejchladnější zóně můžete pravidelně kontrolovat a v případě potřeby upravit nastavení knoflíku řízení teploty chladničky.

Pro udržení správné teploty uvnitř zařízení kontrolujte, zda je indikátor teploty stále MODRÝ. Je-li indikátor teploty BÍLÝ, je teplota příliš vysoká. V takovém případě zvýšte nastavení teploty chladničky a před další kontrolou indikátoru teploty vyčkejte 6 hodin.

MODRÁ



Správné nastavení

BÍLÁ

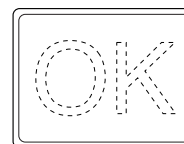

Příliš vysoká teplota, snižte teplotu pomocí otočného voliče pro chladničku.

POZNÁMKA

- Vnitřní teplotu chladničky ovlivňuje řada faktorů, například okolní teplota místnosti, množství uložených potravin a frekvence otírání dveří.
- Po vložení čerstvých potravin nebo při ponechání otevřených dveří po určitou dobu je normální, že indikátor teploty změní barvu na BÍLOU.

POPIS

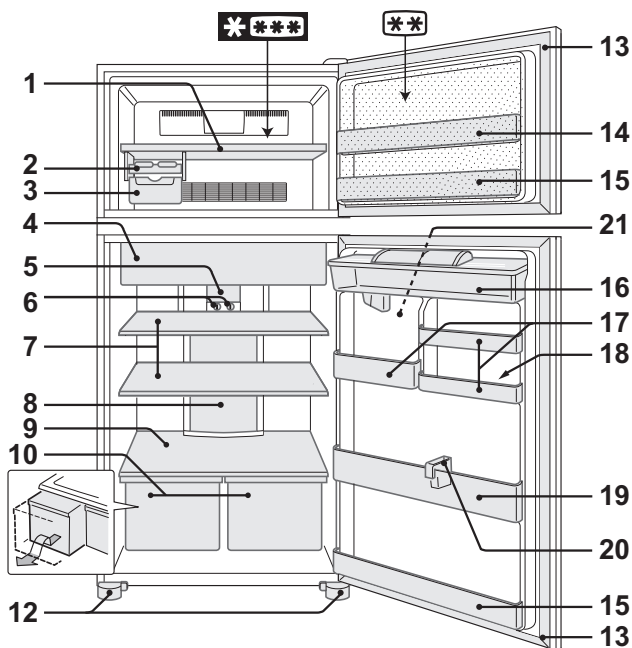

SJ-TD691S

- Sekce se dvěma hvězdičkami (***) je pouze pro uskladnění zmrazených potravin.

1. Police mrazáku

2. Výrobek ledu

- 1) Nepřepĺňujte vodou tacity na výrobu ledu, jinak se kostky při zmraznutí navzájem spojí.
- 2) Jakmile jsou kostky zmrazené, otočte pákou ve směru hodinových ručiček a vysypte je do přenosného zásobníku na ledové kostky.

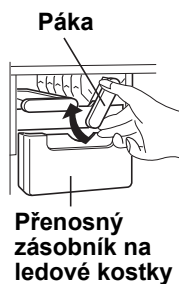

POZNÁMKA

Nevyrábějte led pomocí přenosného zásobníku na ledové kostky a ani do ní nenalévejte olej. Přenosného zásobníku na ledové kostky může prasknout.

3. Přenosný zásobník na ledové kostky

4. Prostor pro uchování čerstvých potravin s dvířky

5. Světlo v chladničce

6. Ovladače pro nastavení teploty

Optimální teplotu nastavíte pomocí otočných voličů.

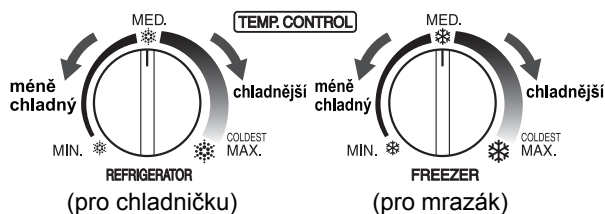

7. Police v chladničce (2 ks)

8. Hybridní chladicí panel (hliníkový)

Panel je chlazen zezadu a nepřímo tak ochlazuje chladicí oddělení. Potraviny jsou proto zmrazovány šetrně a nejsou vystaveny proudu chladného vzduchu.

9. Police pro ovoce a zeleninu

10. Oddělení pro ovoce a zeleninu

(SJ-TD591S : 1 ks)
(SJ-TD641S, SJ-TD691S : 2 ks)

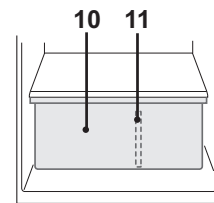

SJ-TD591S

11. Oddělovací deska

(Pouze pro SJ-TD591S)

12. Nastavitelné nohy a kryty (2 ks)

13. Magnetické těsnění dveří (2 ks)

14. Přizpůsobitelná přihrádka

Vysoké potraviny (např. krabice s pizzou) je možné uložit tak, že dělicí příčku zvednete ze dna přihrádky.

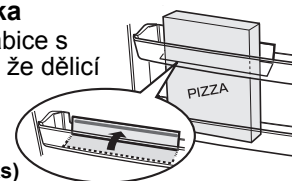

15. Přihrádky ve dveřích (2 ks)

16. Zásobník vody

17. Víceúčelové přihrádky

SJ-TD591S

SJ-TD641S

SJ-TD691S

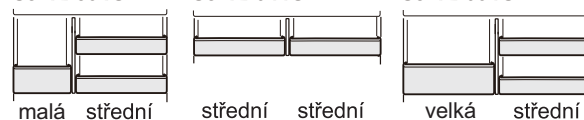

POZNÁMKA (Pouze pro SJ-TD691S)

Nezaměňujte pravé a levé umístění víceúčelové přihrádky a víceúčelové přihrádky (velké).

18. Přihrádka na vejce

19. Přihrádka na láhve

20. Zarážka na láhve / Dutá dělicí přepážka

Zabraňuje lahvím apod., aby nespadly. Potravinové výrobky ve tvaru tyčky je možné uchovávat vevnitř.

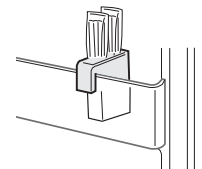

21. Dávkovač vody

Vložte přibalenou misku.

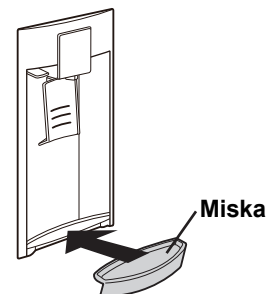

Jednotka na odstraňování zápachu

V rozvodu chladného vzduchu je instalován katalyzátor pro odstraňování zápachu. Manipulace ani čištění nejsou nutné.

Odmrazování

Unikátní energeticky úsporný mechanismus zařízení odmrazuje zcela automaticky.

Když zhasne osvětlení v oddělení

Kontaktujte autorizovaný servis společnosti SHARP a požádejte o náhradní žárovku do oddělení. Žárovku v oddělení smí vyměňovat pouze kvalifikovaný pracovník servisu.

CZ

DÁVKOVAČ VODY

Jak plnit vodou

BEZPEČNOSTNÍ POKYNY

■ Píňte pouze pitnou vodou.

- 1 Otevřete kryt zásobníku vody a naplňte zásobník vodou.
- 2 Zavřete kryt zásobníku vody. (Jestliže není, voda může při otevírání či zavírání dvířek vystříknout.)

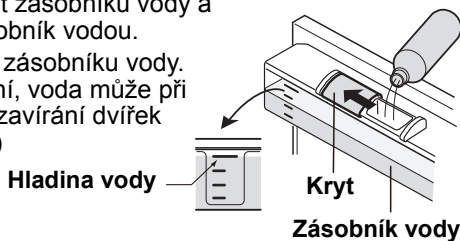

POZNÁMKA

- Neotevírejte ani nezavírejte dvířka silou. Ze zásobníku vody by mohla voda vystříknout.
- Neplňte jinou kapalinou než vodou. Jestliže k naplnění použijete jinou kapalinu jako třeba džus, může to způsobit závadu. Před plněním převařenou vodou počkejte, až voda zchladne. (Nejvyšší možná teplota: přibližně 50°C)

Pití vody

- 1 Stlačte páku pomocí sklenice. (Voda začne vytékat.)
- 2 Pomalu odsuňte sklenici z páky. (Páka se vrátí do původní pozice a voda se zastaví.)

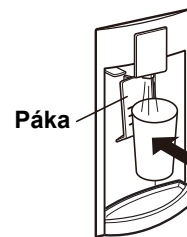

POZNÁMKA

- Z hygienických důvodů měňte vodu v zásobníku vody přibližně jednou za týden.
- Vodu z misky vylévejte často, jinak může voda přetéct.
- Pokud není dávkovač vody delší dobu používán, vyčistěte a vysušte důkladně zásobník vody a vraťte jej zpět do původní pozice.

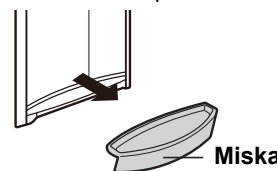

PÉČE A ČIŠTĚNÍ

BEZPEČNOSTNÍ POKYNY

- Nejprve odpojte chladničku od sítě, abyste zabránili úrazu elektrickým proudem.
- Nestříkejte vodu přímo na vnější skříňku nebo do ní. Toto může způsobit korozi a poškození elektrické izolace.

DŮLEŽITÉ

Abyste předešli popraskání vnitřních povrchů a plastových součástí, dodržujte následující doporučení.

- Odstraňte důkladně všechny tuky z potravin, které jsou nalepené na plastových součástech.
- Některé domácí čisticí prostředky mohou způsobit poškození, proto při čištění používejte pouze přípravek na mytí nádobí (mýdlovou vodu).
- Je-li použito nezfeděného čisticího roztoku nebo saponátová voda není důkladně vysušena, může dojít k popraskání plastových částí.

- 1 Vyměňte příslušenství, jako např. police, ze skříně a ze dveří. Omyjte je v teplé vodě se saponátem na mytí nádobí; opláchněte v čisté vodě a usušte. (Vymout nelze pouze police pro ovoce a zeleninu.)
- 2 Vyčistěte vnitřek hadrem namočeným v teplé vodě se saponátem na mytí nádobí. Potom použijte studenou vodu pro odstranění saponátové vody.
- 3 Otřete vnější skříň měkkým hadrem pokaždé, když je znečištěna.
- 4 Očistěte magnetické těsnění dveří zubním kartáčkem a teplou vodou se saponátem na mytí nádobí.

POZNÁMKA

- Chcete-li předejít poškození chladničky, nepoužívejte agresivní čisticí prostředky ani rozpouštědla (laky, barvy, lešticí prášek, benzín, horkou vodu apod.)
- Dojde-li k náhlému výpadku elektrické energie, prosíme počkejte alespoň 5 minut před tím, než zařízení opět zapnete.
- Každá skleněná police váží přibližně 3kg. Držte je pevně, pokud je vyjímáte ze skříně nebo při přenášení.
- Vyvarujte se pádu předmětů uvnitř chladničky stejně tak úderů do vnitřních stěn. Může to způsobit praskliny na vnitřním povrchu.

Jak vyjmout zásobník vody

(Vyjměte zhruba jednou za měsíc a omyjte vodou.)

- 1 Stiskněte páku a vypusťte všechnu vodu ze zásobníku vody.
- 2 Vyměňte kryt trubičky. Odpojte oba konce spojovací trubičky.

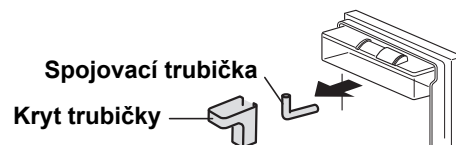

Při opětovném připojování



- 3 Vyměňte zásobník vody ze dveří.

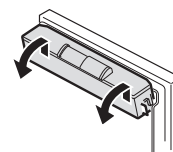

- 4 Vyměňte kryt a odstraňte čisticí sítko.

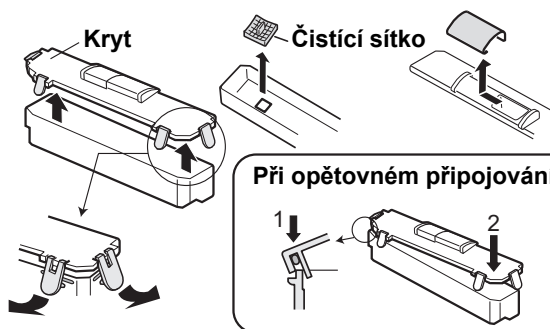

Při opětovném připojování

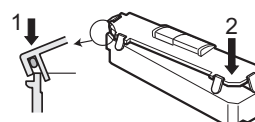

POZNÁMKA

Ujistěte se, že jste připojili zpět všechny části. Nesprávné opětovné připojení může způsobit únik vody.

Vypnutí vaší chladničky

Pokud vypnete vaši chladničku, jestliže odjíždíte na dlouhou dobu, odstraňte všechny potraviny a důkladně vyčistěte její vnitřní prostor. Odpojte zástrčku napájecí šňůry ze sítěvé zásuvky a ponechte všechny dveře otevřené.

ULOŽENÍ POTRAVIN

Chlazení snižuje rychlost, se kterou se kazí potraviny. Pro maximální udržení čerstvosti potravinářských výrobků, které podléhají zkáze, následuje obecný návod pro prodloužení doby uskladnění potravin.

- Dbejte, aby všechny vařené potraviny byly pečlivě zabalené nebo umístěné ve vzduchotěsném obalu či nádobě.
- Pro zamezení ztrát vody u ovoce a zeleniny použijte plastické balení, např. obal tašku (zcela je však neuzavírejte) a umístěné v oddělení pro ovoce a zeleninu.
- Vejce mají být uskladněny v přihrádkách na vejce.
- Rozmístěte potraviny na policích rovnoměrně, aby mohl chladící vzduch účinně cirkulovat.
- Teplé potraviny je nutné ochladit před jejich uložením do chladničky. Uložení teplých potravin zvyšuje teplotu v jednotce a zvyšuje nebezpečí zkažení potravin.
- Nezablkujte vývod a přívod obvodu proudění chladícího vzduchu potravinami nebo nádobami; jinak by potraviny v chladničce nebyly rovnoměrně chlazeny.
- Dveře pečlivě zavírejte.

Pro nejlepší zmrazení

- Potraviny musí být čerstvé.
- Zmrazujte malé množství potravin najednou, abyste je rychle zmrazili.
- Potraviny by měly být správně uloženy nebo zakryté a vzduch by měl být odstraněn pro těsné uzavření.
- Potraviny rozložte v mrazáku rovnoměrně.
- Označte si tašky nebo kontejnery, abyste měli přehled o zmrazených potravinách.

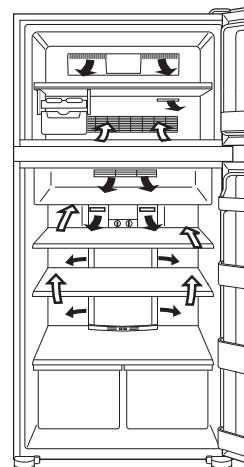

← DOVNITŘ
→ VEN

Neumísťujte potraviny přímo před vývod studeného vzduchu. Toto by mohlo způsobit zmrazení potravin.

NEŽ ZAVOLÁTE OPRAVÁŘE

Než zavoláte opraváře, zkontrolujte si následující body.

Problém	Řešení
Vnější strana skříně je horká na dotek.	Je to zcela normální. Horké potrubí slouží k zabránění vzniku orosení.
Když je chladnička hlučnější.	Je normální, aby chladnička vydávala následující zvuky. <ul style="list-style-type: none"> • Značný hluk způsobený kompresorem při zahájení provozu --- Zvuk bude tišší po chvíli. • Značný hluk způsobený kompresorem jednou denně --- Provozní zvuk vyvolaný bezprostředně po provedení automatického odmrazení. • Zvuk proudící tekutiny (bublavý nebo šumivý zvuk) --- Zvuk proudícího chladiva v trubkách (zvuk může být čas od času hlasitější). • Praskavý nebo křupavý zvuk, skřípavý zvuk --- Zvuk vytvořený roztahováním a smršťováním vnitřních stěn a vnitřních součástí během chlazení.
Uvnitř nebo vně chladničky se vytváří námraza nebo orosení.	Může k tomu docházet v některém z následujících případů. Námraza otřete vlhkou látkou, orosení suchou látkou. <ul style="list-style-type: none"> • Při vysoké okolní vlhkosti. • Při častém otvírání a zavírání dveří. • Při uložení potravin s vysokým obsahem vlhkosti. (Je třeba je zabalit.)
Potraviny v chladicím oddělení jsou zmrzlé.	<ul style="list-style-type: none"> • Není chladnička provozována dlouhou dobu s nastavenou teplotou chladnice na MAX? • Nízká okolní teplota může způsobit, že umístěné potraviny zmrznou, i když je Nastavení teploty chladničky nastavené na MIN.
V oddělení je cítit zápach.	<ul style="list-style-type: none"> • Potraviny se silným oděrem je třeba zabalit. • Jednotka na odstraňování zápachu nemůže odstranit všechny zápachy.

JESTLIŽE STÁLE POŽADUJETE OPRAVÁŘE

Obratťe se na nejbližší autorizovaný servis společnosti SHARP.

Ďakujeme vám, že ste si kúpili práve výrobok značky SHARP. Pred použitím chladničky značky SHARP si láskavo preštudujte návod na obsluhu. Nová chladnička vám tak prinesie najväčší úžitok.

UPOZORNENIE

- Táto chladnička obsahuje horľavé chladivo (R600a: izobután) a plyn na rozpínanie izolácie (cyklopentán). Dodržiavajte nasledovné pravidlá, aby nedošlo k zapáleniu a výbuchu.
 - Chladiaci systém v zadnej časti a vo vnútri chladničky obsahuje chladivo. Nedovoľte, aby do kontaktu s chladiacim systémom prišli akékoľvek ostré predmety.
 - Nepoužívajte mechanické zariadenie, či iný nástroj urýchľujúci rozmrazovanie. (Táto chladnička má zavedený automatický rozmrazovací systém.)
 - Nepoužívajte žiadne elektrické prístroje vo vnútri chladničky.
 - Využívajte len stanovené osvetlenie pre priestor chladničky.
 - Nezakrývajte otvory cirkulácie chladničky.
 - Ak by došlo k prederaveniu chladiaceho systému, nedotýkajte sa sieťovej zásuvky a nepoužívajte otvorený oheň. Otvorte okno a vyvetrajte danú miestnosť. Potom požiadajte autorizovaného servisného zástupcu spoločnosti SHARP o servis.
 - Táto chladnička by sa mala zlikvidovať požadovaným spôsobom. Vezmite chladničku na recyklačné miesto so zameraním na horľavé chladivá a plyny na rozpínanie izolácie.
- Neodkladajte do chladničky vysoko prchavé a horľavé materiály, ako éter, benzín, propán, lepidlá, čistý lieh a pod. Spôsobujú nebezpečenstvo výbuchu.
- Starostlivo utierajte prach usadený na sieťovej vidlici. Mohol by spôsobiť požiar.
- Je zakázané chladničku upravovať. Chladničku môžu rozoberať alebo opravovať iba servisní technici. V opačnom prípade hrozí nebezpečenstvo vzniku požiaru, úrazu elektrickým prúdom alebo iného úrazu.
- Zabezpečte, aby chladnička nepredstavovala žiadne nebezpečenstvo pre deti počas uskladnenia na likvidáciu. (napr. odstráňte magnetické tesnenie dverí, aby sa predišlo zabuchnutiu detí.)

POZOR

- Nedotýkajte sa kompresora alebo jeho periférnych častí z dôvodu ich veľkej teploty počas prevádzky a tiež kvôli kovovým hranám, ktoré môžu spôsobiť poranenie.
- Nedotýkajte sa potravín alebo kovových nádob v priestore mrazničky mokrymi rukami. Môže to spôsobiť omrzliny.
- Nepoužívajte predlžovaciu šnúru ani adaptérovú zástrčku.
- Neodkladajte do mrazničky nápoje vo fľašiach a konzervách, pretože obsah zamrzne a fľaše alebo konzervy môžu prasknúť.
- Presvedčte sa, či počas montáže alebo premiestňovania nedošlo k poškodeniu sieťovej zástrčky. Ak sú kontakty sieťovej zástrčky alebo kábla uvoľnené, nezasúvajte sieťovú zástrčku do sieťovej zásuvky. Hrozí nebezpečenstvo úrazu elektrickým prúdom.
- Sieťovú vidlicu nevyťahujte za kábel, ale za vidlicu. Ťahanie sieťového kábla môže spôsobiť úraz elektrickým prúdom alebo požiar.
- Poškodený ohybný prívodný sieťový kábel musí vymeniť autorizovaný servisný zástupca firmy SHARP. Vyžaduje sa totiž špeciálny kábel.
- V prípade úniku plynu vetrajte miestnosť otvoreným oknom a pod. Nedotýkajte sa chladničky ani elektrického prívodu.
- Neodkladajte na chladničku žiadne nádoby s kvapalinami alebo nestabilné predmety.
- Osoby (vrátane detí) fyzicky, zmyslovo alebo mentálne handicapované alebo s nedostatkom skúseností a vedomostí nesmú chladničku používať bez dozoru alebo bez pokynov ohľadom jej používania od osoby, ktorá je zodpovedná za ich bezpečnosť. Takisto malé deti môžu chladničku používať iba pod dozorom, aby sa s ňou nehrali.

Informácie o likvidácii pre používateľov (domácnosti)



1. V Európskej únii

Pozor: Ak chcete zlikvidovať toto zariadenie, nepoužívajte bežný kôš na odpadky! Použité elektrické a elektronické zariadenia musia byť spracované oddelene a podľa platných zákonov, ktoré vyžadujú správne zaobchádzanie, obnovu a recyklovanie použitých elektrických a elektronických zariadení.

Podľa implementácie v jednotlivých členských štátoch môžu domácnosti v štátoch EÚ vrátiť použité elektrické a elektronické zariadenia na určené zberné miesta bez poplatkov*. V niektorých štátoch* môžu vaše staré výrobky zdarma odobrať tiež miestni maloobchodní predajcovia, ak si zakúpite podobný nový výrobok.

*) Ďalšie podrobnosti sa dozviete od vašich miestnych orgánov.

Ak sa vo vašich použitých elektrických alebo elektronických zariadeniach nachádzajú batérie, zlikvidujte ich samostatne vopred, podľa miestnych požiadaviek.

Správnou likvidáciou tohto výrobku pomôžete pri zabezpečení toho, aby odpad prešiel potrebnou úpravou, obnovou a recykláciou a takto sa predchádzalo možným negatívnym vplyvom na životné prostredie a zdravie osôb, ku ktorým by inak mohlo dochádzať v dôsledku nevhodného zaobchádzania s odpadom.

2. V ostatných štátoch mimo EÚ

Ak si želáte znehodnotiť tento výrobok, obráťte sa na vaše miestne orgány a informujte sa o správnej metóde likvidácie.

Pre Švajčiarsko: Použité elektrické alebo elektronické zariadenie sa dá bezplatne vrátiť predajcovi, dokonca aj keď si nezakúpite nový výrobok. Ďalšie zberné miesta sú uvedené na domovskej stránke www.swico.ch alebo www.sens.ch.

Pozor:
Výrobok je označený týmto symbolom.
Znamená to, že použité elektrické a elektronické výrobky by sa nemali miešať s bežným domovým odpadom. Pre tieto výrobky existuje samostatný zberný systém.

INŠTALÁCIA

UPOZORNENIE

- Chladničku neinštalujte vo vlhkom alebo mokrom prostredí. Môže sa poškodiť izolácia a vzniknúť krátke spojenie. Navyše sa na vonkajšom povrchu chladničky môže zrážať voda.

1 Udržujte okolo chladničky dostatočný priestor na ventiláciu.

- Obrázok zobrazuje minimálny priestor, ktorý je potrebný na montáž chladničky. Líši sa od priestoru uvedeného pri stave merania veľkosti spotreby elektrickej energie.
- Udržaním väčšieho priestoru je možná nižšia spotreba energie chladničky.
- Používanie chladničky v menšom priestore, než je uvedený na obrázku, môže spôsobiť zvýšenie teploty v agregáte, nadmerný hluk a poruchu.

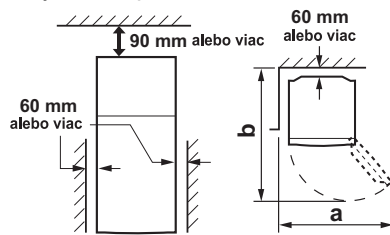

	SJ-TD591S	SJ-TD641S SJ-TD691S
a	1230mm	1400mm
b	1400mm	1500mm

2 Pomocou dvoch predných nastaviteľných pätičiek nastavte pevnú a vodorovnú polohu chladničky na podlahe.

3 Odskrutkujte 2 skrutky na spodnej časti skrine a použite ich na montáž krytov podstavcov (ktoré nájdete v chladiacom priestore).

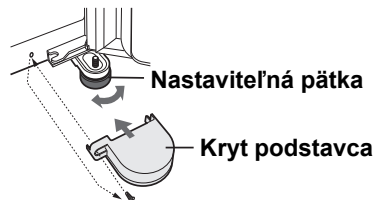

POZNÁMKA

- Kombinovanú chladničku s mrazničkou umiestnite tak, aby bola prístupná vidlica.
- Chráňte chladničku pred priamym slnečným svetlom.
- Neumiestňujte chladničku vedľa spotrebiča vyžarujúceho teplo.
- Neumiestňujte chladničku priamo na zem. Zabezpečte vhodný podklad.

Pri doprave

- Pomocou koliesok je možný pohyb dopredu a dozadu.
- Chladničku prenášajte za rukoväťe umiestnené vzadu a naspođu.

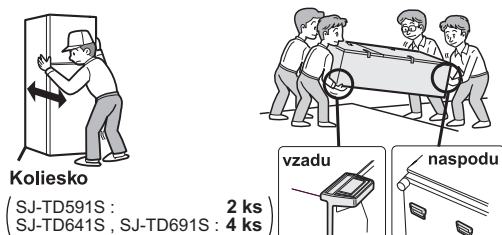

Pred použitím chladničky

Vyčistite vnútorné časti handričkou navlhčenou vlažnou vodou. Ak použijete mydlovú vodu, dôkladne ju utrite s vodou.

INDIKÁTOR TEPLoty

Táto chladnička s mrazničkou je vybavená indikátorom teploty v priestore chladničky, aby vám umožnil reguláciu priemernej teploty v najchladnejšej zóne.

Najchladnejšia zóna

Tento symbol označuje najchladnejšiu zónu vo vnútornom priestore chladničky. (Priehradka na dverách, umiestnená v rovnakej výške ako tento symbol, nie je súčasťou najchladnejšej zóny.)

Symbol



Kontrola teploty v najchladnejšej zóne

Môžete vykonávať pravidelnú kontrolu, aby sa zaistila správna teplota v najchladnejšej zóne a v prípade potreby nastavila regulácia teploty chladničky.

Na udržanie správnej teploty vo vnútri zariadenia je potrebné, aby bol indikátor teploty vždy MODRÝ. Ak sa farba indikátora teploty zmení na BIELU, teplota je príliš vysoká; v takomto prípade zvýšte nastavenie regulácie teploty chladničky a vyčakajte 6 hodín pred ďalšou kontrolou indikátora teploty.

MODRÁ



Správne nastavenie

BIELA



Teplota príliš vysoká, nastavte reguláciu teploty chladničky.

POZNÁMKA

- Vnútorná teplota chladničky s mrazničkou závisí od rôznych činiteľov ako napríklad teplota okolia v miestnosti, množstvo uložených potravín a frekvencia otvárania dverí.
- Keď sa vložili čerstvé potraviny alebo keď sa nechajú otvorené dvere na nejaký čas, je normálne, že farba indikátora teploty sa zmení na BIELU.

POPIS

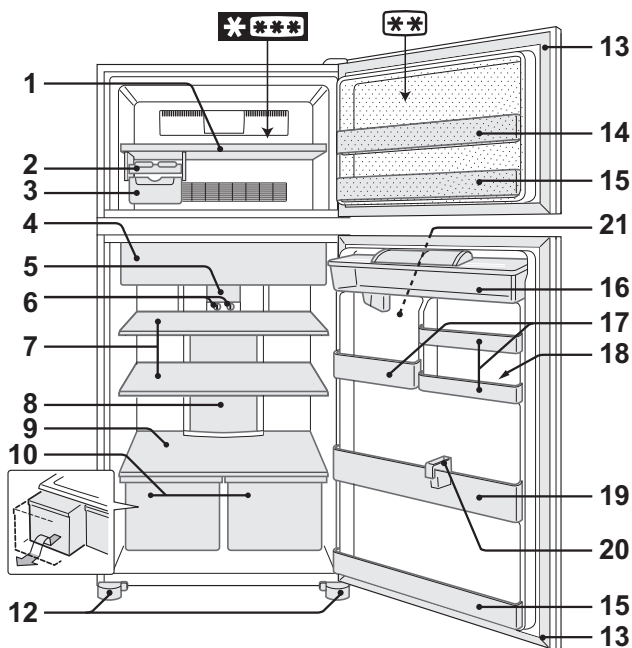

SJ-TD691S

• Sekcia s 2 hviezdikami ****** len pre uskladnenie mrazených potravín.

1. Polica mrazničky

2. Výrobok ľadu

- 1) Nádobu na tvorbu ľadových kociek nenaplňte úplne, inak sa ľadové kocky po zamrznutí spoja dohromady.
- 2) Keď sú kocky ľadu hotové, otočte páku v smere pohybu hodinových ručičiek a vyprázdňte ľad do zásobníka na kocky ľadu.

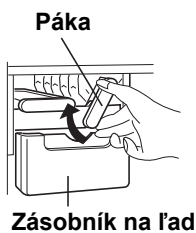

Zásobník na ľad

POZNÁMKA

V zásobníku nevyrábajte ľad a nelejte doň olej. Zásobník na ľad môže prasknúť.

3. Zásobník na ľad

4. Priehradka s dvierkami na udržanie potravín v čerstvom stave

5. Osvetlenie chladničky

6. Ovládače teploty

Je možné ju nastaviť otáčaním každého gombíka.

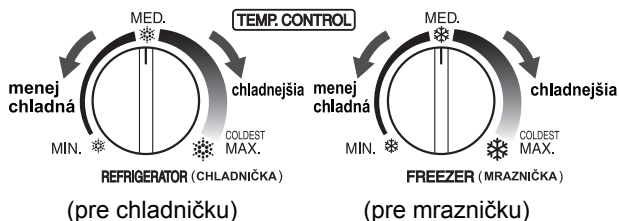

(pre chladničku)

(pre mrazničku)

7. Police chladničky (2 ks)

8. Hybridný chladiaci panel (hliníkový panel)

Panel je chladený zozadu, pričom sa takto priestor chladničky chladí nepriamo. Týmto spôsobom sa potraviny chladia mierne bez toho, aby boli vystavené prúdeniu chladného vzduchu.

9. Polička na ovocie a zeleninu

10. Zásuvka na ovocie a zeleninu

(SJ-TD591S : 1 ks)
(SJ-TD641S, SJ-TD691S : 2 ks)

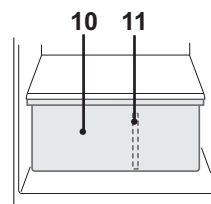

SJ-TD591S

11. Deliaca doska

(Iba SJ-TD591S)

12. Nastaviteľné pätky s krytmi (2 ks)

13. Magnetické tesnenia dverí (2 ks)

14. Flexibilná priehradka

Potraviny s väčšou výškou (napr. krabica s pizzou) sa dajú uložiť tak, že sa zdvihne deliaca priečka zo spodnej časti priehradky.

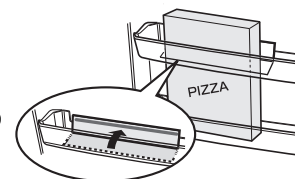

15. Priehradky na dverách (2 ks)

16. Nádrž na vodu

17. Viacúčelové priehradky

SJ-TD591S

SJ-TD641S

SJ-TD691S

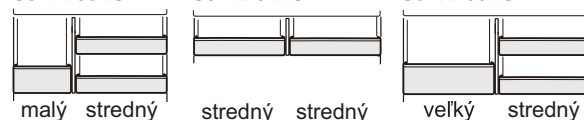

POZNÁMKA (Iba SJ-TD691S)

Nezamieňajte navzájom pravú a ľavú viacúčelovú priehradku.

18. Držiak na vajcia

19. Priehradka na fľaše

20. Zátka / Držiak fliaš

Chráni fľaše a pod. pred prevrhnutím. Vnútri možno skladovať aj potraviny valcovitého tvaru.

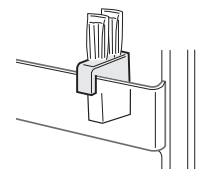

21. Dávkovač vody

Pripojte pribalenú nádobu.

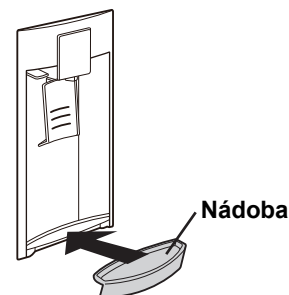

Nádoba

Dezodorčaná jednotka

Dezodoračný katalyzátor je nainštalovaný tam, kde prúdi studený vzduch. Nie je potrebná žiadna operácia ani čistenie.

Rozmrazovanie

Rozmrazovanie je úplne automatické vďaka použitiu jedinečného systému na úsporu energie.

Keď došlo k vypáleniu žiarovky v priestore chladničky

V prípade potreby výmeny osvetlenia priestoru chladničky, kontaktujte servisného zástupcu schváleného firmou SHARP. Servis osvetlenia priestoru chladničky smú vykonávať len kvalifikovaní servisní pracovníci.

DÁVKOVAČ VODY

Ako naliať vodu

UPOZORNENIE

■ Naplňte iba pitnou vodou.

1 Otvorte uzáver nádrže na vodu a naplňte ju vodou.

2 Zatvorte uzáver nádrže na vodu. (V prípade, že nie je zavretý, voda sa môže pri otvorení alebo zatváraní dverí vyliat'.)

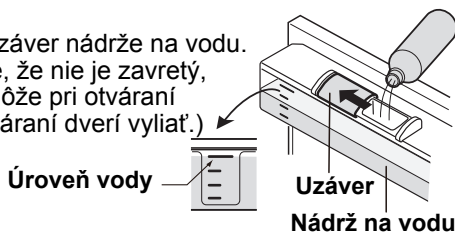

POZNÁMKA

- Neotvárajte a nezatvárajte dvere príliš násilne, voda by sa mohla vyliat' z nádrže.
- Nenalievajte iné tekutiny ako vodu. Ak nalejete iné tekutiny, ako napríklad džús, môže dôjsť k poruche. Pred naliatím horúcej vody do nádrže počkajte, kým vychladne. (Horná hranica teplotného limitu: pribl. 50°C)

Ako sa napit' vody

1 Pohárom stlačte páku. (Voda sa vypustí.)

2 Pomaly pohybujte pohárom v smere od páky. (Páka sa vráti do pôvodnej polohy a voda prestane tiecť.)



POZNÁMKA

- Z hygienických dôvodov vymeňte vodu v nádrži približne raz za týždeň.
- Vodu v nádobe často vymieňajte, inak môže voda pretiecť.
- Ak sa dávkovač vody nepoužíva dlhšiu dobu, dôkladne ho vyčistite a vysušte a pripevnite ho do pôvodnej polohy.



STAROSTLIVOSŤ A ČISTENIE

UPOZORNENIE

- Odpojte chladničku od prívodu elektrickej energie kvôli zabráneniu zranení elektrickým prúdom.
- Nelejte vodu priamo na vonkajšiu skriňu ani do vnútra. Môže to viesť ku korózii a znehodnotiť elektrickú izoláciu.

DÔLEŽITÉ UPOZORNENIE

Aby sa predišlo praskaniu vnútorných povrchov a plastových dielcov, riaďte sa týmito tipmi.

- Utrite z plastových dielcov akýkoľvek jedlý olej.
- Niektoré chemické čistiace prípravky pre domácnosť môžu spôsobiť poškodenie, takže používajte iba riedený tekutý prípravok na umývanie riadu (resp. mydlovú vodu).
- Používanie neriedených čistiacich prostriedkov, alebo ak sa voda s prípravkom na umývanie riadu dôkladne neutrie, môže spôsobiť praskanie plastových dielcov.

1 Vyberte príslušenstvo, napr. police, zo skrine chladničky a z dverí. Umyte ich vo vlažnej vode s prípravkom na umývanie riadu, opláchnite v čistej vode a vysušte. (Len polica na ovocie a zeleninu nie je vyberateľná.)

2 Vnútorné povrchy vyčistite handričkou namočenou vo vlažnej vode s prípravkom na umývanie riadu. Potom studenou vodou odstráňte zvyšky čistiaceho prípravku.

3 Po každom znečistení utrite vonkajší povrch mäkkou handrou.

4 Magnetické tesnenie dverí čistite zubnou kefkou a vlažnou vodou s prípravkom na umývanie riadu.

POZNÁMKA

- Aby sa predišlo poškodeniu chladničky, nepoužívajte agresívne čistiace prostriedky alebo roztoky (lak, farbu, leštiaci prášok, technický benzín, vriacu vodu, atď.).
- Pred opätovným pripojením sieťového napätia pri jeho odpojení najprv počkajte najmenej 5 minút.
- Každá sklenená polica váži približne 3kg. Držte ich pevne pri vyberaní z chladničky a prenášaní.
- Potraviny nehádzte do chladničky a nevrážajte do vnútorných stien. Mohol by pritom prasknúť vnútorný povrch.

Ako sa vyberá nádrž na vodu

(Vyberte ju asi raz za mesiac a umyte ju vodou.)

1 Stlačte páku a vypustíte všetku vodu v nádrži.

2 Vyberte kryt rúrky. Odpojte oba konce kĺbovej rúrky.

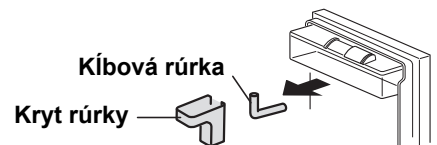

Ak znova pripájate

Nádrž na vodu

Dvere

3 Vyberte nádrž na vodu z dverí.

4 Vyberte kryt a odstráňte sieťový filter.

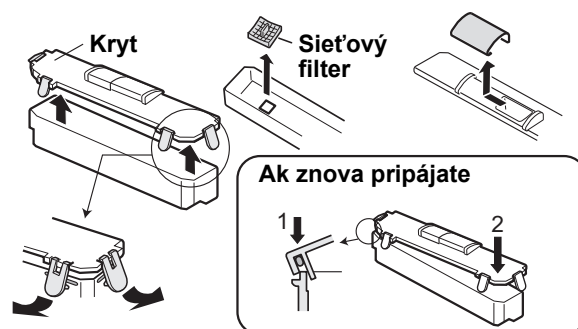

POZNÁMKA

Uistite sa, že všetky časti sú znova pripojené. Nesprávne pripojenie môže spôsobiť pretekanie vody.

Vypínanie chladničky

Ak vypínate chladničku, alebo ak odchádzate na dlhší čas, vyberte všetky potraviny a dôkladne vyčistite vnútro chladničky. Vytiahnite zo sieťovej zásuvky vidlicu kábla a všetky dvere nechajte otvorené.

SKLADOVANIE POTRAVIN

Chladienie spomaľuje proces znehodnocovania potravín. Na dosiahnutie najdlhšej životnosti uskladňujte v chladničke podľa možnosti čerstvé a kvalitné potraviny. Ďalej sú uvedené základné pravidlá na dosahovanie čo najdlhšej skladovateľnosti potravín.

- Všetky varené potraviny starostlivo zabaliť alebo vložiť do vzduchotesnej nádoby.
- Aby sa minimalizovala strata vlhkosti, ovocie a zelenina by sa mali voľne uložiť do plastového materiálu, napr. baliacich vreciek (nemali by sa pevne zatvárať) a umiestniť do zásuvky na ovocie a zeleninu.
- Vajcia sa ukladajú do držiaka na vajcia.
- Potraviny ukladajte na police rovnomerne, zabezpečí sa tak efektívnejšia cirkulácia chladiaceho vzduchu.
- Horúce potraviny pred uložením ochlaďte. Zvyšovali by teplotu v chladničke a vzrástlo by riziko znehodnotenia potravín.
- Nasávací a výstupný otvor cirkulačného okruhu chladiaceho vzduchu nezakrývajte nádobami, v opačnom prípade sa potraviny v chladničke nebudú rovnomerne ochladzovať.
- Dvere musia byť starostlivo zatvorené.

Najlepšie výsledky zmrazovania

- Potraviny musia byť čerstvé.
- Potraviny možno rýchlo zmrazovať v malých množstvách.
- Potraviny musia byť riadne uložené alebo prikryté. V prípade vzduchotesného uzavretia sa musí odsasť vzduch.
- Potraviny ukladajte do mrazničky rovnomerne.
- Vrecká i nádoby označte etiketami, aby ste mali o zmrazených potravinách prehľad.

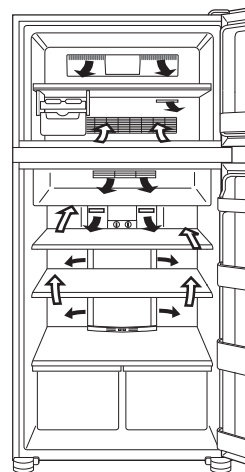

← DNU
→ VON

Potraviny neukladajte pred výstupný otvor chladiaceho vzduchu. Mohli by zmrznúť.

SKÔR NEŽ ZAVOLÁTE DO SERVIS

Skôr než zavoláte do servisu, najprv si skontrolujte nasledujúci odsek.

Problém	Riešenie
Vonkajšie dielce chladničky sú na dotyk horúce.	Je to normálne. Horúca rúrka chladničky slúži na predchádzanie zaroseniu.
Keď je chladnička hlučná.	Je úplne normálne, ak činnosť chladničky sprevádzajú nasledujúce zvuky: <ul style="list-style-type: none"> • Hlasný zvuk kompresora po uvedení do činnosti --- Po krátkom čase sa zvuk stíši. • Hlasný šum kompresora vydávaný raz denne --- Prevádzkový zvuk vydávaný bezprostredne po automatickom rozmrazovaní. • Zvuk prúdiacej tekutiny (žblnkanie, klokotanie) --- Zvuk chladiva prúdiaceho v rúrkach (tento zvuk môže z času na čas zosilnieť). • Praskanie alebo vŕzganie, škrípanie --- Zvuk spôsobený rozširovaním a sťahovaním vnútorných stien a vnútorných dielcov pri chladiení.
Námraza alebo zarosenie sa objavuje vo vnútri ako aj z vonkajšej strany chladničky.	Môže sa objaviť v jednom z nasledujúcich prípadov. Pomocou mokrej handričky utrite námrazu a pomocou suchej handričky utrite zarosenie. <ul style="list-style-type: none"> • Keď je veľká okolitá vlhkosť. • Keď sa dvere často otvárajú a zatvárajú. • Keď sú uskladnené potraviny s veľkou vlhkosťou. (Vyžaduje sa obal.)
Potraviny v chladničke zamŕzajú.	<ul style="list-style-type: none"> • Pracuje chladnička dlhší čas s ovládačom regulácie teploty nastaveným na MAX? • Nízka okolitá teplota vzduchu môže spôsobiť, že potraviny zamrznú, aj keď je regulácia teploty chladničky nastavená na MIN.
V priestore chladničky zapácha.	<ul style="list-style-type: none"> • Obal sa vyžaduje pri potravinách s prenikavou vôňou. • Dezodoračná jednotka nemôže odstrániť všetky pachy.

AK AJ NAPRIEK TOMU POTREBUJETE SERVIS

Obráťte sa na najbližšieho autorizovaného servisného zástupcu firmy SHARP.

Labai dėkojame, kad įsigijote šį SHARP produktą. Prieš naudodamiesi SHARP šaldytuvu, prašome perskaityti šią eksploataavimo instrukciją, kad gautumėte maksimalią naudą.

ĮSPĖJIMAS

- Šiame šaldytuve naudojama degi šaldymo medžiaga (R600a: izobutanas) ir sprogstamosios izoliacinės dujos (ciklopentanas). Laikykitės toliau aprašytų nurodymų, kad išvengtumėte užsidegimo ir sprogo.
- Už šaldytuvo ir šaldytuvo viduje esančių šaldymo sistema yra su šaldymo medžiaga. Šaldymo sistemos negalima liesti aštriais daiktais.
- Atitirpdymo procesui paspartinti nenaudokite mechaninių ar kitokių įrenginių. (Šiame šaldytuve naudojama automatinio atitirpdymo sistema.)
- Šaldytuvo viduje nenaudokite elektros įrenginių.
- Šaldytuve naudokite tik nurodyto tipo lempą.
- Neužkimškite šaldytuvo išorėje esančių angų.
- Jei šaldytuvo sistema praduriama, nelieskite sieninio elektros lizdo ir nenaudokite atviros liepsnos. Reikia atidaryti langą ir pravėdinti patalpą. Po to kreipkitės į bendrovės SHARP įgaliotą aptarnavimo atstovą dėl remonto.
- Šaldytuvą išmesti reikia tinkamai. Šaldytuvą reikia nugabenti į degių ir sprogstamųjų dujų perdirbimo tašką.
- Labai lakios ir degios medžiagos, tokios kaip eteris, benzinas, propano dujos, klijavimo medžiagos, grynas alkoholis ir pan., gali lengvai sprogti. Nelaikykite šių medžiagų šaldytuve.
- Dulkės, nusėdusios ant elektros kištuko, gali sukelti gaisrą. Kruopščiai jas nušluostykite.
- Nebandykite keisti šio šaldytuvo konstrukcijos. Tai gali sukelti gaisrą, elektros šoką arba sužeisti.
- Įsitikinkite, kad šaldytuvą nepavojingas vaikams, kai yra ruošiamasi šaldytuvą utilizuoti. (pvz., pašalinkite magnetinius durų tarpiklius, kad vaikas neužsidarytų.)

ATSARGUMO PRIEMONĖS

- Nelieskite kompresoriaus įrenginio arba jo išorinių dalių, nes jos labai įkaista veikimo metu ir metaliniai kraštai gali sužeisti.
- Drėgnomis rankomis nelieskite maisto arba metalinių indų, esančių šaldiklio kameroje. Galite nušalti.
- Nesinaudokite ilgutuvais ar adapterių kištukais.
- Nedėkite gėrimų buteliuose bei skardinėse į šaldiklį, nes užšalę jie gali įtrūkti.
- Įsitikinkite, kad elektros laidas nebuvo pažeistas instaliavimo arba transportavimo metu. Jei elektros kištukas ar laidas blogai pritvirtinti, kištuko nekiškite. Tai gali sukelti elektros šoką arba gaisrą.
- Išjunkite iš maitinimo tinklo elektros tiekimą, ištraukdami maitinimo tinklo kištuką iš elektros tiekimo lizdo. Nejunkite, traukdami už maitinimo tinklo laido. Tai gali sukelti elektros šoką arba gaisrą.
- Jeigu pažeisite lankstų elektros laidą, reikia jį pakeisti SHARP įgaliotame aptarnavimo taške, nes turi būti naudojamas tik specialus laidas.
- Dujų nutekėjimo atveju išvėdinkite patalpą, atidarydami langą ar pan. Nelieskite šaldytuvo ar elektros lizdo.
- Nestatykite daiktų su skysčiais ar nestabilių objektų ant šaldytuvo viršaus.
- Šis šaldytuvą nėra skirtas naudoti asmenims (įskaitant vaikus), kurie turi fizinį, jutiminių ar protinių neįgalumų arba tiems, kurie stokoja patirties bei žinių. Tokie asmenys šaldytuvą gali naudoti tik už jų saugumą atsakingo asmens priežiūroje arba jei toks asmuo juos išmokė įrenginiu naudoti. Maži vaikai turėtų būti prižiūrimi, kad nežaistų su šaldytuvu.

Informacija vartotojams apie gaminių išmetimą (privatiems namų ūkiams)



Dėmesio:

Jūsų gaminys pažymėtas šiuo simboliu. Tai reiškia, kad naudotų elektrinių ir elektroninių gaminių negalima išmesti į įprastinių buitinių atliekų konteinerius. Tokiems gaminiams taikoma atskira surinkimo sistema.

1. Europos Sąjungoje

Dėmesio: Šios įrangos negalima mesti į įprastinius šiukšlių konteinerius! Naudota elektrinė ir elektroninė įranga turi būti apdorojama atskirai, laikantis teisės aktų, kurie reikalauja tinkamai apdoroti, panaudoti ir perdirbti elektrinę ir elektroninę įrangą. Po atitinkamų teisės aktų įgyvendinimo valstybėse narėse privatūs ES šalių ūkiai gali nemokamai grąžinti naudotą elektrinę arba elektroninę įrangą paskirtosioms surinkimo įmonėms*. Kai kuriose šalyse* vietiniai mažmenininkai taip pat gali nemokamai priimti iš jūsų seną gaminį, jei perkate panašų naują.

*) Jei reikia daugiau informacijos, kreipkitės į vietos institucijas.

Jei jūsų naudotoje elektrinėje ar elektroninėje įrangoje yra baterijų ar akumuliatorių, prieš tai utilizuokite juos atskirai, laikydamiesi šalyje galiojančių reikalavimų.

Tinkamai išmesdami gaminį padėsite užtikrinti, kad atliekos būtų reikiamai apdorojamos, panaudojamos ir perdirbamos saugant aplinką ir žmonių sveikatą nuo neigiamo poveikio, kuris kiltų netinkamai elgiantis su atliekomis.

2. Ne ES šalyse

Jei norite išmesti šį gaminį, kreipkitės į vietos institucijas ir prašykite nurodyti tinkamą išmetimo būdą.

Tik Šveicarijai: panaudotą elektros arba elektronikos įrenginį galite nemokamai grąžinti pardavėjui, net jei ir neperkate naujo gaminio. Surinkimo punktai išvardyti tinklalapyje www.swico.ch arba www.sens.ch.

INSTALIAVIMAS

ĮSPĖJIMAS

- Neinstaliuokite šaldytuvo drėgnoje arba šlapioje vietoje, nes gali sugęsti izoliacija ir atsirasti nutekėjimai. Taip pat ant išorinės įrenginio pusės gali susidaryti kondensatas, sukelsiantis rūdijimą.

- 1 Pasirūpinkite, kad aplink šaldytuvą būtų pakankamai vietos vėdinimui.
 - Paveikslėlyje parodyta, kiek minimaliai turi būti vietos šaldytuvui instaliuoti. Nuo paliktos erdvės priklauso elektros sunaudojimo kiekis.
 - Jei vietos bus daugiau, šaldytuvai naudos mažiau energijos.
 - Jei šaldytuvą naudosite nepaisydami paveikslėlyje nurodytų minimalių atstumų, šaldytuve gali pakilti temperatūra, kilti garsus triukšmas ir įvykti gedimai.

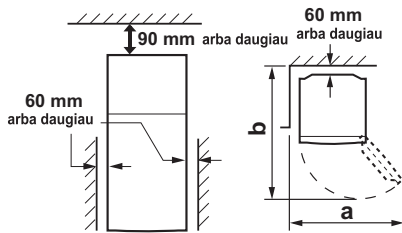

	SJ-TD591S	SJ-TD641S SJ-TD691S
a	1230mm	1400mm
b	1400mm	1500mm

- 2 Priekinės reguliuojamos kojelės padės pastatyti šaldytuvą saugioje ir horizontalioje padėtyje.
- 3 Šaldytuvo apatinėje dalyje išsukite 2 varžtus, tada šiais 2 išsuktais varžtais prisukite kojelių uždengimo elementus (atgabusus jie yra šaldytuvo skyriuje).



PASTABA

- Pastatykite šaldytuvą taip, kad kištukas būtų pasiekiamas.
- Laikykite šaldytuvą toliau nuo tiesioginių saulės spindulių.
- Nestatykite netoli šilumą generuojančių prietaisų.
- Nestatykite tiesiai ant grindų. Parinkite tinkamą pagrindą.

Transportavimo metu

- Naudojant perstūmimo ratus, šaldytuvą galima stumti pirmyn ir atgal.
- Perneškite šaldytuvą, laikydami už rankenų, esančių užpakalinėje ir apatinėje dalyje.

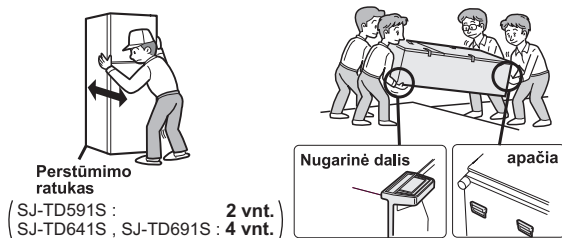

Prieš pradėdant šaldytuvą eksploatuoti

Nuvalykite vidines dalis audiniu, sudrėkintu šiltame vandenyje. Jeigu naudojamas muilinas vanduo, kruopščiai jį nuplaukite vandeniu.

TEMPERATŪROS INDIKATORIUS

Šiame šaldytuvo šaldiklyje įrengtas temperatūros indikatorius (šaldytuvo skyriuje), kad galėtumėte reguliuoti vidutinę šalčiausios įrenginio zonos temperatūrą.

Šalčiausia zona

Šis simbolis nurodo šalčiausią zoną šaldytuvo kameroje. (Simbolio aukštyje esanti durų lentynėlė nėra šalčiausia šaldytuvo kameros zona.)

Simbolis



Temperatūros tikrinimas šalčiausioje zonoje

Galite reguliariai tikrinti, ar temperatūra šalčiausioje zonoje teisinga, ir, jei reikia, ją reguliuoti šaldytuvo temp. valdikliu.

Jei prižiūrėsite, kad temperatūros indikatorius visada būtų MĖLYNAS, temperatūra įrenginio viduje bus teisinga. Jei temperatūros indikatorius tampa BALTAS, temperatūra pernelyg aukšta. Tokiu atveju padidinkite šaldytuvo temp. valdiklio nustatymą ir, prieš vėl tikrindami temperatūros indikatorius, palaukite 6 valandas.

MĖLYNAS

BALTAS



Teisingas nustatymas



Temperatūra pernelyg aukšta; sureguliuokite šaldytuvo temp. valdikliu.

PASTABA

- Temperatūra šaldytuvo viduje priklauso nuo įvairių veiksnių, pavyzdžiui, aplinkos temperatūros, laikomo maisto kiekio ir durų atidarymo dažnio.
- Įdėjus šviežio maisto arba jei kurį laiką buvo paliktos atviros durys, temperatūros indikatorius tampa BALTAS – tai normalu.

APRAŠYMAS

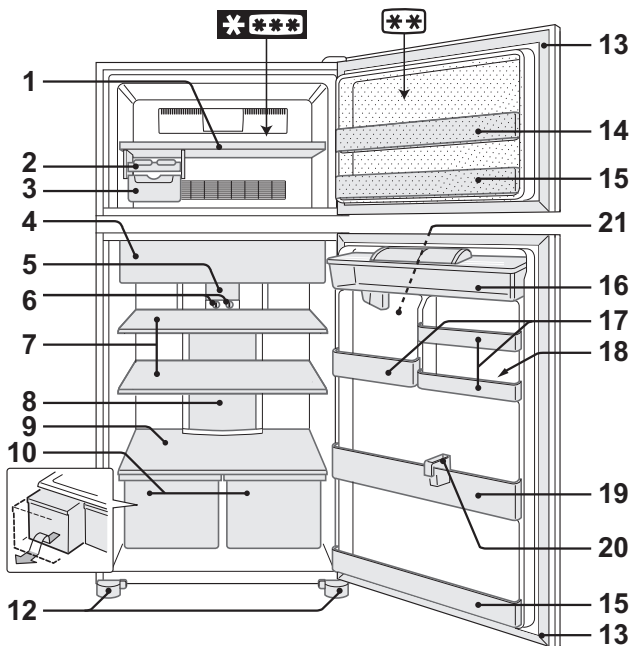

SJ-TD691S

• 2 žvaigždžių padala (***) skirta tik užšaldyti maisto laikymui.

1. Šaldiklio lentynėlė

2. Ledukų gamintuvas

- 1) Neperpildykite ledukų dėklų; priešingu atveju ledukai susijungs tarpusavyje, kai užšals.
- 2) Kai ledukai susidaro, pasukite svirtį laikrodžio kryptimi, kad ištuštintumėte ledą į ledukų dėžutę.

Svirtis

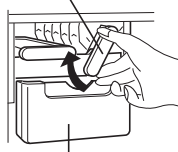

Ledukų dėžutė

PASTABA Kad išvengtumėte ledukų dėžutės sugadinimo, negaminkite ledo ledukų dėžutėje ir nepilkite į ją aliejaus.

3. Ledukų dėžutė

4. Šviežių produktų dėžutė ir durys

5. Šaldytuvo šviesa

6. Temperatūros reguliavimo jungikliai

Reguliuojama pasukant kiekvieną rankenėlę.

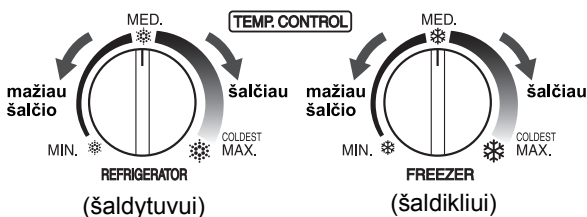

7. Šaldytuvo lentynėlės (2 vnt.)

8. Hibridinis šaldymo skydelis (aliuminio skydelis)

Šis skydelis šaldomas iš nugarinės pusės, todėl šaldytuvo kamera yra šaldoma netiesiogiai. Maistas šaldomas neintensyviai, jo neveikia šalto oro srautas.

9. Vasių ir daržovių lentyna

10. Vasių ir daržovių dėžė

(SJ-TD591S : 1 vnt.)
(SJ-TD641S, SJ-TD691S : 2 vnt.)

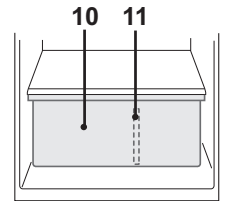

SJ-TD591S

11. Skiriamoji sienelė

(Tik SJ-TD591S modelyje)

12. Reguliuojamos kojelės ir uždengimo elementai (2 vnt.)

13. Magnetinių durų tarpikliai (2 vnt.)

14. Lankstusis dėklas

Aukšti maisto įpakavimai (pvz., picos dėžutė) gali būti laikomi pakeliant perskyrą nuo dėklo dugno.

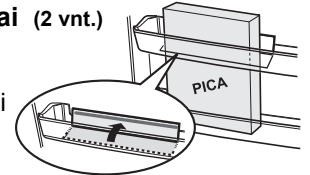

15. Lentynėlės šaldytuvo duryse (2 vnt.)

16. Vandens bakelis

17. Pagalbiniai dėklai

SJ-TD591S

SJ-TD641S

SJ-TD691S



mažas vidutinis



vidutinis vidutinis



didelis vidutinis

PASTABA (Tik SJ-TD691S modelyje)

Nesukeiskite dešiniojo pagalbinio dėklo su kairiuoju ir atvirkščiai.

18. Kiaušinių laikiklyje

19. Butelių lentyna

20. Butelių pertvara / Vamzdelinis stovas

Apsaugo butelius ar pan. nuo iškritimo. Lazdelės pavidalo maisto įpakavimai taip pat gali būti laikomi viduje.

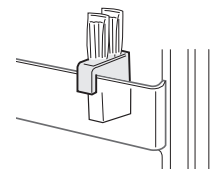

21. Vandens dozatorius

Pritvirtinkite formelę, kuri yra komplekte.

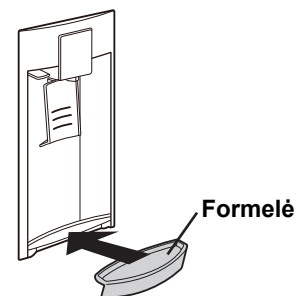

Formelė

Blogų kvapų šalinimo įtaisas

Blogų kvapų šalinimo katalizatorius įrengiamas šalto oro srauto kelyje. Jo nereikia nei valdyti, nei valyti.

Atitirpinimas

Unikalios energijos taupymo sistemos dėka, šaldytuvus yra atitirpinamas visiškai automatiškai.

Jei perdega šaldytuvo apšvietimo lemputė

Kreipkitės į „SHARP“ įgaliotą aptarnavimo atstovą ir paprašykite pakeisti kameros lemputę. Kameros lemputę išimti gali tik kvalifikuotas aptarnavimo darbuotojas.

LT

VANDENS DOZATORIUS

Kaip įpilti vandenį

ĮSPĖJIMAS

■ Pildyti tik geriamuoju vandeniu.

- 1 Atidarykite vandens bakelio dangtelį, ir pripildykite bakelį vandeniu.
- 2 Uždarykite vandens bakelio dangtelį. (Priešingai, vanduo gali išsilieti atidarant arba uždarant duris.)



PASTABA

- Duris atidarykite ir uždarykite atsargiai. Vanduo gali išsilieti iš vandens bakelio.
- Nepilkite jokių kitų skysčių išskyrus vandenį. Įpiltas kitas skystis, pavyzdžiui sultys, gali sukelti gedimą. Prieš pildami karštą vandenį į bakelį, palaukite kol jis atvės. (Aukščiausia temperatūra: apytiksliai 50°C)

Kaip gerti vandenį

- 1 Paspauskite svirtį su stikline. (Vanduo pradės bėgti.)
- 2 Lėtai patraukite stiklinę nuo svirties. (Svirtis grįš į pradinę padėtį, ir vanduo nustos bėgti.)



PASTABA

- Higienos sumetimais vandenį vandens bakelyje keiskite maždaug kartą per savaitę.
- Dažnai išpilkite vandenį iš formelės. Jei to nedarysite, vanduo gali išsilieti.
- Jei vandens dozatorius ilgą laiką yra nenaudojamas, kruopščiai išvalykite ir nusausinkite vandens bakelį bei pritvirtinkite į pradinę padėtį.

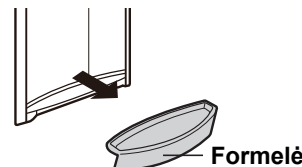

PRIEŽIŪRA IR VALYMAS

ĮSPĖJIMAS

- Pirmiausia išjunkite šaldytuvą, kad išvengtumėte elektros šoko.
- Stenkitės, kad vanduo neužtikštų tiesiogiai ant šaldytuvo išorinio arba vidinio paviršiaus. Tai gali sukelti rūdijimą ir elektros izoliacijos pažeidimą.

SVARBU

Kad būtų išvengta vidinių paviršių bei plastikinių dalių įskilimo, laikykitės šių patarimų.

- Nušluostykite bet kokius maistingus riebalus, likusius ant plastikinių dalių.
- Kai kurie namų apyvokos cheminiai preparatai gali pakenkti, todėl naudokite tik atskiestą indų plovimo skystį (muilina vandenį).
- Jeigu naudojama neatskiesta valymo priemonė arba muilinas vanduo nėra kruopščiai iššluostomas, plastikinės dalys gali įskilti.

- 1 Išimkite papildomas dalis, pvz., lentynas, iš šaldytuvo ir jo durelių. Plaukite šiltu muilinu indų plovimui tinkamu vandeniu; perplaukite švariu vandeniu ir nušluostykite. (Tik vaisių ir daržovių lentyna nėra išimama).
- 2 Valykite šaldytuvo visų skudurėlių, pamirkytu šiltame muiliname indų plovimui tinkamame vandenyje. Tada naudokite šaltą vandenį, kad iššluostytumėte muilina vandenį.
- 3 Nušluostykite šaldytuvo išorinį paviršių minkštu audiniu, kiekvieną kartą jį sutepus.
- 4 Valykite magnetinį durų tarpiklį dantų šepetuku su šiltu muilinu indų plovimui tinkamu vandeniu.

PASTABA

- Kad išvengtumėte šaldytuvo sugadinimo, nenaudokite ypač stiprių valiklių ar tirpiklių (lako, dažų, šveitimo miltelių, benzino, verdančio vandens ir t.t.).
- Jeigu elektros tiekimas išjungiamas, prašome palaukti mažiausiai 5 minutes prieš vėl įjungiant elektrą.
- Kiekviena stiklinė lentynėlė sveria apytiksliai 3 kg. Laikykite tvirtai, kai išimate iš įrenginio arba nešate.
- Nemeskite daiktų į šaldytuvą ir netrankykite vidinės sienelės. Dėl to vidinis paviršius gali įskilti.

Kaip išimti vandens bakelį

(Išimkite jį apytiksliai kartą per mėnesį ir išplaukite vandeniu.)

- 1 Paspauskite svirtį ir išleiskite visą vandenį iš vandens bakelio.
- 2 Išimkite vamzdelio dangtelį. Atjunkite abu vamzdelio galus.

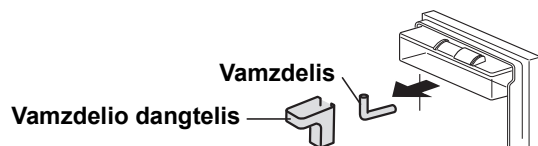

Iš naujo pritvirtinant

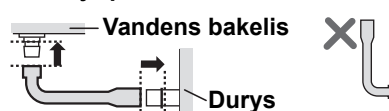

- 3 Išimkite vandens bakelį iš durų.

- 4 Nuimkite uždengimo elementą ir išimkite filtro tinklėlį.

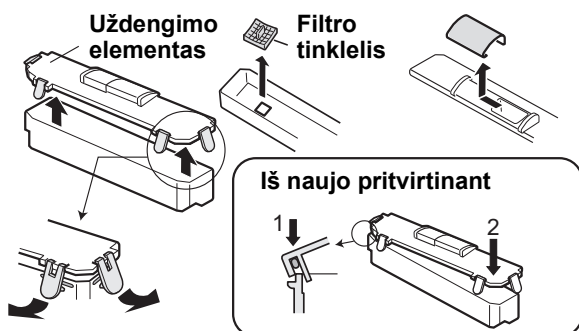

PASTABA

Įsitinkinkite, kad visos dalys yra iš naujo pritvirtintos. Dėl blogo pritvirtinimo gali pratekėti vanduo.

Šaldytuvo išjungimas

Jeigu išjungiate šaldytuvą, kai išvykstate ilgesniam laikui, išimkite visą maistą, kruopščiai išvalykite vidų. Ištraukite elektros laido kištuką iš elektros šaltinio ir palikite visas dureles atdaras.

MAISTO LAIKYMAS

Šaldymas sumažina maisto gedimą. Kad prailgintumėte šaldytuve laikomų greitai gendančių maisto produktų galiojimo terminą, užtikrinkite, kad maistas būtų kuo šviežiausias. Vadovaudamiesi tolesniais bendro vadovo nurodymais, galėsite prailginti maisto laikymą.

- Įsitikinkite, kad visas pagamintas maistas yra gerai suvyniotas arba supakuotas hermetiškuose indeliuose.
- Kad drėgmės netekimas būtų sumažintas, vaisiai ir daržovės turėtų būti laikomi nesuspausti plastikinėje medžiagoje, pvz., įvynioti, maišeliuose (hermetiškai neuždarytuose), ir padedami į vaisių ir daržovių dėžutę.
- Kiaušiniai turėtų būti laikomi kiaušinių laikiklyje.
- Vienodai paskirstykite maistą lentynose, kad šaldantis oras galėtų efektyviai cirkuluoti.
- Karštas maistas turėtų būti atvėsintas prieš dedant į šaldytuvą. Karšto maisto laikymas šaldytuve pakelia temperatūrą šaldytuvo viduje ir didina maisto gedimo riziką.
- Neužblokuokite šalto oro cirkuliavimo grandinės įėjimo ir išėjimo maistu arba indais, indeliais; priešingu atveju, maistas šaldytuve nebus atšaldomas tolygiai.
- Laikykite dureles saugiai uždarytas.

Geriamam sušaldymui

- Maistas turėtų būti šviežias.
- Užšaldykite mažus maisto kiekius vienu metu, kad jie užšaltų greičiau.
- Maistas turėtų būti laikomas arba uždengiamas tinkamai ir hermetiškai, kad oras nepatektų į maistą.
- Maistą šaldiklyje išdėstykite tolygiai.
- Pažymėkite maišelius arba indelius, kad orientuotumėtės kas šaldiklyje yra laikoma.

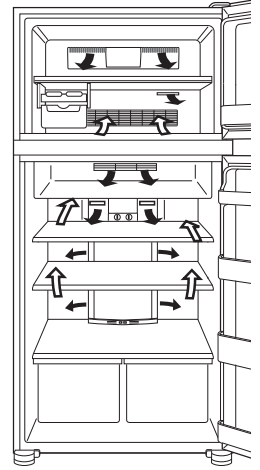

← VIDUJE
→ IŠ

Nedėkite maisto tiesiogiai priešais šalto oro išėjimą. Ten maistas gali užšalti.

PRIEŠ SKAMBINANT Į APTARNAVIMO SKYRIŲ

Prieš skambindami į aptarnavimo skyrių, patikrinkite šiuos dalykus.

Problema	Sprendimas
Šaldytuvo išorinis korpusas palietus bus karšta.	Tai normalu. Karštas laidas šaldytuvo korpuse yra įrengiamas tam, kad apsaugotų nuo drėgmės kaupimosi / rasojimo.
Jei šaldytuvus triukšmingai dirba.	Normalu, jei šaldytuvus skleidžia šiuos garsus. <ul style="list-style-type: none"> • Garsus triukšmas, atsirandantis pradėjus kompresoriui veikti --- Po kiek laiko garsas sumažėja. • Garsus triukšmas, skleidžiamas vieną kartą per dieną iš kompresoriaus --- Apie veikimą informuojantis garsas. Atsiranda tuoj pat po automatinio atitirpdymo. • Tekančio skysčio garsas (gurgiantis garsas, šnypščiantis garsas) --- Šaldymo medžiagos, tekančios vamzdžiu, garsas (laikas nuo laiko garsas gali padidėti). • Skilimo arba traškėjimo garsas, gurgždėjimo garsas --- Garsas, skleidžiamas vidinių sienelių ir vidinių šaldytuvo dalių plėtimosi ir traukimosi atvėsus.
Šaldytuvo išorėje arba viduje susiformuoja šerkšnas arba kaupiasi drėgmė (vandens lašeliai).	Taip gali atsitikti žemiau nurodytais atvejais. Šerkšną valykite drėgnu audiniu, o vandens lašelius – sausu audiniu. <ul style="list-style-type: none"> • Kai didelis aplinkos oro drėgnumas. • Kai dažnai atidaromos ir uždaromos durys. • Kai laikomi maisto produktai, kuriose daug drėgmės (reikia užvynioti).
Maisto produktai šaldytuvo kameroje užšąla.	<ul style="list-style-type: none"> • Gal šaldytuvus ilgą laiką veikia temp. valdikliui esant nustatytam ties MAX? • Esant žemai aplinkos temperatūrai, maistas gali užšalti, netgi jeigu šaldytuvo temp. valdiklis nustatytas ties MIN.
Šaldytuvo kameroje pasklidęs nemalonus kvapas.	<ul style="list-style-type: none"> • Stipraus kvapo maisto produktus reikia suvynioti. • Blogų kvapų šalinimo įtaisas negali pašalinti visų kvapų.

JEIGU JUMS VIS TIEK REIKIA APTARNAVIMO

Kreipkitės į artimiausią SHARP įgaliotą aptarnavimo atstovą.

Paldies, ka iegādājāties šo SHARP produktu. Pirms SHARP ledusskapja izmantošanas izlasiet šo rokasgrāmatu, lai gūtu no tā maksimālu labumu.

BRĪDINĀJUMS

- Šis ledusskapis satur uzliesmojošu aukstumaģentu (R600a: izobutāns) un izolējošo gāzi (ciklopentānu). Ievērojiet tālāk sniegtos norādījumus, lai nepieļautu aizdegšanos un eksploziju.
 - Dzesēšanas sistēma ledusskapja aizmugurē un iekšpusē satur aukstumaģentu. Neļaujiet nekādiem asiem priekšmetiem nonākt saskarē ar dzesēšanas sistēmu.
 - Neizmantojiet mehāniskas ierīces vai citus līdzekļus, lai paātrinātu atkausēšanas procesu. (Šis ledusskapis ir aprīkots ar speciālu automātiskās atkausēšanas sistēmu.)
 - Ledusskapja iekšpusē neizmantojiet nekādas elektroierīces.
 - Izmantojiet tikai lietošanai ledusskapja iekšpusē norādītas spuldzes.
 - Neblokējiet pa ledusskapja perimetru izvietotās dzesēšanas atveres.
 - Ja dzesēšanas sistēmā parādījušies caurumi, neaiztieciet sienas kontaktu un nelietojiet atklātu liesmu. Atveriet logu un izvēdiniet telpu. Pēc tam izsauciet SHARP pilnvarotu servisa aģentu.
 - Šis ledusskapis ir jāutilizē pareizā veidā. Nogādājiet ledusskapi uz pārstrādes punktu, kas paredzēts ierīcēm ar uzliesmojošiem aukstumaģentiem un izolējošām gāzēm.
- Tādi materiāli kā ēteris, benzīns, propāna gāze, lipīgie līdzekļi un tīrs alkohols u.c., kas ātri izgaist un viegli uzliesmo, var eksplodēt. Neuzglabājiet šādus materiālus ledusskapī.
- Putekļu uzkrāšanās uz kontaktdakšas var izraisīt aizdegšanos. Rūpīgi tos noslaukiet.
- Nemēģiniet mainīt vai pārveidot šo ledusskapi. Tas var izraisīt aizdegšanos, elektrisko šoku vai ievainojumus.
- Nodrošiniet, lai ledusskapis, kad tas tiek uzglabāts pirms utilizācijas, neradītu briesmas bērniem (piem., noņemiet durvīm magnētiskos durvju blīvējumus, lai nepieļautu bērnu iesprostošanu).

PIESARDZĪBU

- Nepieskarieties kompresora vienībai vai tā palīgdaļām, jo tās darbības laikā paliek ļoti karstas un to metāla stūri var izraisīt ievainojumu.
- Nepieskarieties ar mitrām rokām pārtikai vai metāla konteineriem, kas atrodas saldētavas nodalījumā. Tas var izraisīt apsaldējumus.
- Neizmantojiet pagarinātājus vai adapterus.
- Neievietojiet saldētavā pudelēs vai bundžās pildītus dzērienus, to tās sasilstot var pārplīst.
- Pārliedziniet, ka, uzstādot un pārvietojot, nav bojāts strāvas kabelis. Ja kontaktdakša ir vajīga, nespraudiet to kontaktā. Pastāv elektriskās strāvas trieciena vai aizdegšanās risks.
- Atvienojiet no galvenās elektrības padeves, izņemot galveno kontaktdakšu no elektrības padeves līgšanas. Neņemiet to ārā, velkot aiz galvenā vada. Tas var izraisīt elektrisko šoku vai ugunsgrēku.
- Ja tiek sabojāts elastīgais padeves vads, tas ir jānomaina ar atbilstošu vadu. Tas jāizdara SHARP servisa pārstāvim.
- Gāzes noplūdes gadījumā izvēdiniet telpu, atverot logu u.c. Nepieskarieties ledusskapim vai sienas kontaktam.
- Nenovietojiet uz ledusskapja šķidrumu saturošus vai nestabilus priekšmetus.
- Šo ledusskapi bez uzraudzības nedrīkst lietot personas (ieskaitot bērnus) ar traucētām fiziskajām, sensorajām un mentālajām spējām vai nepietiekamu pieredzi un zināšanām, ja persona, kas ir atbildīga par viņu drošību, viņus neuzrauga vai nesniedz instrukcijas par ledusskapja lietošanu. Uzraugiet, lai mazi bērni nerotaļātos ar ledusskapi.

Informācija lietotājiem par izmešanu (privātās māsaimniecības)



Uzmanību!
Uz jūsu ierīces redzams šāds simbols. Tas nozīmē, ka lietotas elektriskas un elektroniskas ierīces nedrīkst jaukt kopā ar pārējiem atkritumiem. Šīm ierīcēm pastāv atsevišķa savākšanas sistēma.

1. Eiropas Savienībā

Uzmanību! Ja vēlaties izmest šo ierīci, lūdzu, neizmantojiet šim nolūkam parasto atkritumu konteineri!

Lietotas elektriskās un elektroniskās ierīces ir jāapstrādā atsevišķi un saskaņā ar likumdošanas aktiem, kas nosaka lietotu elektrisku un elektronisku ierīču īpašu apstrādi, pārstrādi un atkārtotu izmantošanu.

Pēc noteikumu ieviešanas, ES dalībvalstu privātās māsaimniecības var nodot savas lietotās elektriskās un elektroniskās ierīces speciāli tam paredzētos savākšanas punktus bez maksas*. Dažās valstīs* arī vietējais izplatītājs var pieņemt atpakaļ nolietotās ierīces bez maksas, ja jūs iegādājāties tai līdzīgu jaunu ierīci.

*) Lūdzu, sazinieties ar savu vietējo kompetento institūciju detalizētākas informācijas saņemšanai.

Ja jūs lietotai elektriskai vai elektroniskai ierīcei ir baterijas vai akumulatori, lūdzu, izmetiet tos atsevišķi jau iepriekš, saskaņā ar spēkā esošajiem vietējiem noteikumiem.

Pareizi utilizējot šo ierīci, jūs palīdzēsiet nodrošināt pareizu atkritumu apstrādi, pārstrādi un atkārtotu izmantošanu, un tādējādi novērsīsiet iespējamo negatīvo ietekmi uz vidi un cilvēku veselību, ko izraisītu nepareiza atkritumu apsaimniekošana.

2. Citās valstīs ārpus ES

Ja vēlaties izmest šo izstrādājumu, lūdzu, sazinieties ar vietējo kompetento institūciju, lai noskaidrotu pareizo izmešanas metodi.

Šveice: savu laiku nokalpojušās elektriskās un elektroniskās iekārtas var bez maksas atgriezt izplatītājam, pat ja Jūs neiegādājāties jaunu izstrādājumu. Tālākās savākšanas punkti norādīti interneta vietnēs www.swico.ch vai www.sens.ch.

UZSTĀDĪŠANA

BRĪDINĀJUMS

- **Nenovietojiet ledusskapi drēgnā vai mitrā vietā, jo tas var izraisīt izolācijas bojājumus un noplūdi. Iekārtas ārpusē var veidoties kondensāts, izraisot rūs.**

1 Nodrošiniet ap ledusskapi pienācīgu ventilāciju.

- Attēlā parādīta ledusskapja uzstādīšanai nepieciešamā minimālā telpa. Tā var būt dažāda atkarīga no izmēriem un strāvas patēriņa.
- Nodrošinot plašāku telpu, iespējams panākt, ka ledusskapis darbojas ar mazāku strāvas patēriņu.
- Lietojot ledusskapi telpā, kas ir mazāka par attēlā norādītajiem izmēriem, var paaugstināties temperatūra, parādīties skaļš troksnis un darbības traucējumi.

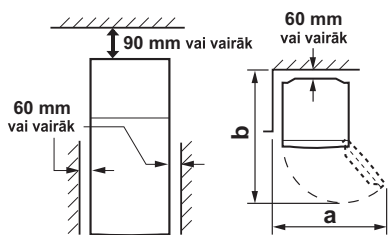

	SJ-TD591S	SJ-TD641S SJ-TD691S
a	1230mm	1400mm
b	1400mm	1500mm

- ### 2
- Izmantojot divas priekšējās regulējamās kājas, ir iespējams nodrošināt ledusskapja stabilitāti.
- ### 3
- Izskrūvējiet no nodalījuma apakšdaļas 2 skrūves un izmantojiet, lai piestiprinātu kāju nosegpaneļus (piegādājot ievietoti ledusskapja nodalījumā).

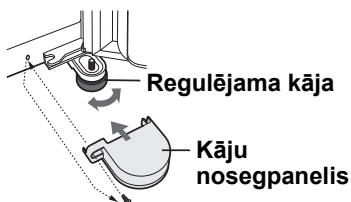

UZMANĪBU

- Novietojiet ledusskapi tā, lai var brīvi piekļūt kontaktdakšai.
- Neturiet ledusskapī tiešā saulesgaismā.
- Nenovietojiet ledusskapi tuvu pie apkures ierīcēm.
- Nelieciet to tieši uz zemes. Nodrošiniet piemērotu pamatni.

Transportēšanas laikā

- Izmantojot skrituļus, ledusskapi var bīdīt uz priekšu un atpakaļ.
- Nesiet ledusskapi aiz aizmugurē un apakšā esošajiem rokturiem.

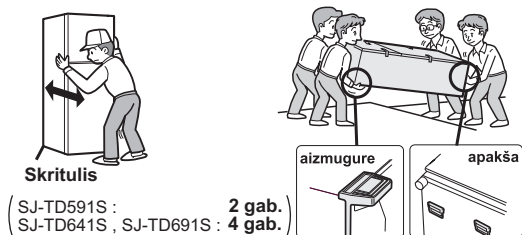

Pirms ledusskapja lietošanas

Noīriet iekšējās daļas ar siltā ūdenī samitrinātu lupatu. Ja tiek izmantots ziepjūdens, rūpīgi noslaukiet to ar ūdenī samitrinātu lupatu.

TEMPERATŪRAS INDIKATORS

Šī saldētavas saldētājs ir aprīkots ar saldētavā ievietotu temperatūras indikatoru, kas ļauj jums kontrolēt vidējo temperatūru aukstākajā zonā.

Aukstākā zona

Šis simbols norāda uz aukstāko zonu ledusskapja nodalījumā. (Durvju nodalījums, kas atrodas tādā pašā augstumā kā simbols, nav aukstākā zona.)

Simbols



Temperatūras pārbaudīšana aukstākajā zonā

Jūs varat veikt regulāras pārbaudes, lai nodrošinātu pareizu temperatūru aukstākajā zonā un, ja nepieciešams, lai noregulētu ledusskapja temperatūras vadību. Lai uzturētu pareizu temperatūru ierīces iekšienē, pārbaudiet vai temperatūras indikators vienmēr ir ZILS. Ja temperatūras indikators kļūst BALTS, temperatūra ir pārāk augsta. Šādā gadījumā palieliniet ledusskapja temperatūras vadības iestatījumu un pagaidiet 6 stundas, pirms atkal pārbaudīt temperatūras indikatora rādījumu.

ZILS

BALTS



Pareizs iestatījums

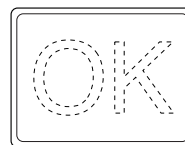

Pārāk augsta temperatūra, noregulējiet ledusskapja temperatūras vadību.

UZMANĪBU

- Saldētavas iekšējā temperatūra ir atkarīga no dažādiem faktoriem, piemēram, telpas temperatūra, uzglabājamās pārtikas daudzums un tas, cik bieži tiek atvērtas durvis.
- Ja tiek ievietota svaiga pārtika vai durvis ilgāku laiku ir bijušas atvērtas, ir normāli, ja temperatūras indikators kļūst BALTS.

APRAKSTS

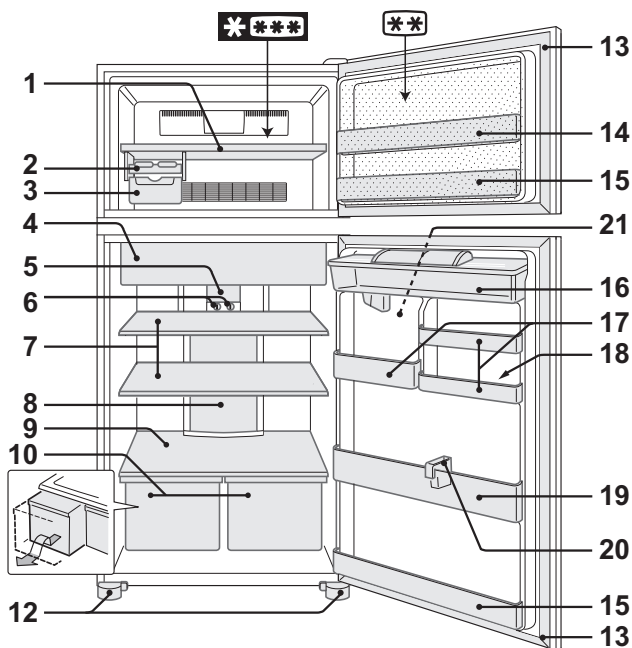

SJ-TD691S

- 2 zvaigznīšu sadaļa ****** tikai saldētu produktu uzglabāšanai.

1. Saldētājkameras plaukts

2. Ledus kubiņu ierīce

- 1) Nepārpildiet ledus kubiņu traukus, citādi sasalušie kubiņi būs savienoti.
- 2) Kad ledus kubiņi ir gatavi, pagrieziet sviru pulksteņrādītāja virzienā, lai iztukšotu trauku.

Svira

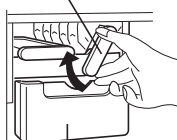

Ledus kubiņu kastīte

UZMANĪBU

Lai nesabojātu ledus kubiņu kastīti, negatavojiet tajā ledu un neļaujiet iekšā eļļu.

3. Ledus kubiņu kastīte

4. Svaigais nodaļums un durvīgas

5. Ledusskapja gaissma

6. Temperatūras vadības pogas

Regulē, griežot katru kloķi.

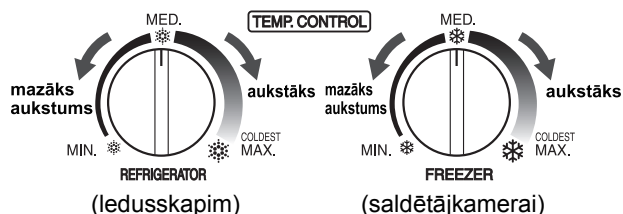

7. Ledusskapja plaukti (2 gab.)

8. Hibrīda dzesēšanas panelis (alumīnija panelis)

Panelis tiek dzesēts no aizmugures, tādējādi netieši dzesējot saldētavas nodaļumu. Šādi pārtika tiek sasaldēta maigi, nepakļaujot to aukstā gaisa plūsmam.

9. Augļu un dārzeņu plaukts

10. Augļu un dārzeņu nodaļums

(SJ-TD591S : 1 gab.)
(SJ-TD641S, SJ-TD691S : 2 gab.)

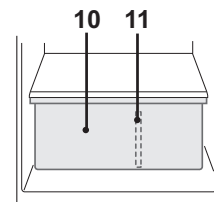

SJ-TD591S

11. Sadalītājs

(Tikai SJ-TD591S)

12. Regulējamas kājas un vāki (2 gab.)

13. Magnētiskās durvju blīves (2 gab.)

14. Elastīgais nodaļums

Lielas lietas (piem., picas kārbas) var uzglabāt, paceļot nodaļtāju no nodaļtāja apakšas.

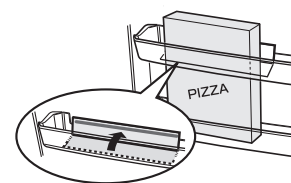

15. Durvju nodaļumi (2 gab.)

16. Ūdens tvertne

17. Papildus nodaļumi

SJ-TD591S

SJ-TD641S

SJ-TD691S

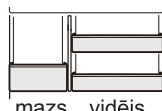

mazs vidējs

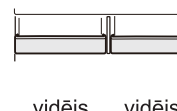

vidējs vidējs

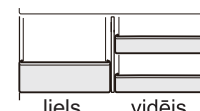

liels vidējs

UZMANĪBU (Tikai SJ-TD691S)

Nesamainiet vietām labo papildus nodaļumu ar kreiso un otrādi.

18. Olu turētājs

19. Pudeļu nodaļums

20. Pudeļu aizbāznis / Cauruļu statnis

Pasargā pudeles un citus priekšmetus no krišanas. Var uzglabāt arī garenus produktu iesaiņojumus.

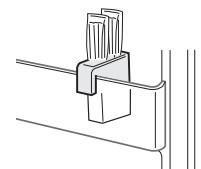

21. Ūdens automāts

Pievienojiet komplektā esošo trauku.

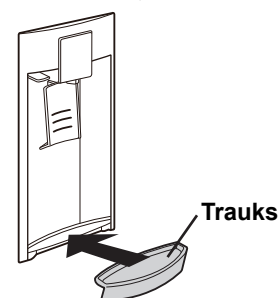

Trauks

Dezodorēšanas iekārta

Dezodorēšanas katalizators ir uzstādīts aukstā gaisa plūsmas ceļā. Nav nepieciešams veikt ar to kādas darbības vai tīrīt.

Atkausēšana

Unikālās enerģijas taupīšanas sistēmas dēļ atkausēšana ir pilnībā automātiska.

Ja ir izdegusi nodaļuma apgaismojuma spuldze

Lai nomainītu nodaļuma apgaismojuma spuldzi, sazinieties ar SHARP pilnvarotu servisa aģentu. Šādu spuldzi drīkst nomainīt tikai kvalificēts servisa personāls.

ŪDENS AUTOMĀTS

Kā ieliet ūdeni

BRĪDINĀJUMS

■ Iepildiet tikai dzeramo ūdeni.

- 1 Atveriet ūdens tvertnes vāciņu un piepildiet to ar ūdeni.
- 2 Aizveriet ūdens tvertnes vāciņu. (Ja vāciņš nav aizvērts, ūdens var izlīst, atverot vai aizverot durvis.)

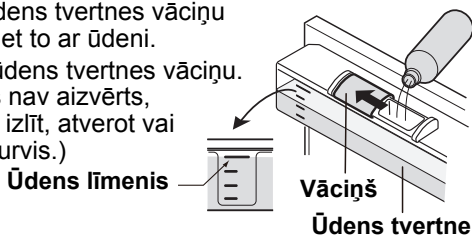

UZMANĪBU

- Neatveriet vai neaizveriet durvis ar spēku. Ūdens var izlīst no ūdens tvertnes.
- Iepildiet tikai ūdeni. Ja tvertnē tiek iepildīts cits šķidrums, piemēram, sula, tas var radīt darbības traucējumus. Pirms karsta ūdens iepildīšanas, pagaidiet līdz tas atdziest. (Maksimālā pieļaujamā ūdens temperatūra - aptuveni 50°C)

Kā dzert ūdeni

- 1 Ar glāzi nospiediet sviru. (Izplūst ūdens.)
- 2 Lēnām atvirziet glāzi no sviras. (Svira lēnām atgriežas sākotnējā stāvoklī, un ūdens vairs neplūst.)



UZMANĪBU

- Higiēnas apsvērumu dēļ aptuveni reizi nedēļā nomainiet ūdeni.
- Ūdeni no trauka izlaidiet bieži. Pretējā gadījumā tas var pārplūst.
- Ja ūdens automāts ilgāku netiek izmantots, kārtīgi iztīriet un izslaukiet ūdens tvertni un novietojiet to sākotnējā stāvoklī.

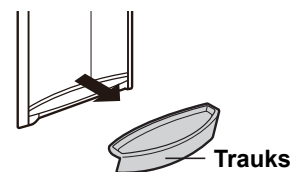

KOPŠANA UN TĪRĪŠANA

BRĪDINĀJUMS

- Atslēdziet ledusskapi no strāvas, lai negūtu elektriskās strāvas triecienu.
- Nesmidziniet ūdeni tieši uz ārējās vai iekšējās virsmas. Tas var izraisīt rūsēšanu un elektroizolācijas pasliktināšanos.

SVARĪGA INFORMĀCIJA

Ievērojiet šos ieteikumus, lai nepieļautu iekšējo virsmu un plastmasas daļu plaisāšanu.

- Noslaukiet uz plastmasas daļām nokļuvušās eļļas.
- Dažas sadzīves ķīmikālijas var radīt bojājumus, tādēļ izmantojiet tikai atšķaidītu mazgāšanas šķīdumu (ziepjūdeni).
- Ja tiek izmantots neatšķaidīts mazgāšanas līdzeklis vai ziepjainais ūdens netiek pilnībā notīrīts, plastmasas detaļas var ieplaisāt.

- 1 Izņemiet piederumus, piemēram, plauktus no ledusskapja un tā durvīm. Nomazgājiet tos siltā ziepjainā ūdenī, noskalojiet tīrā ūdenī un nožāvējiet. (Atstāt var tikai augļu un dārzeņu plauktu.)
- 2 Iekšpusi notīriet ar lupatiņu, kas samitrināta siltā ziepjainā trauku mazgājamajā ūdenī. Pēc tam noskalojiet ar aukstu ūdeni.
- 3 Ārpusi noslaukiet ar mīkstu lupatiņu.
- 4 Magnētisko durvju blīvi tīriet ar zobu suku un siltu ziepjainu ūdeni.

UZMANĪBU

- Lai nepieļautu ledusskapja bojājumus, neizmantojiet kodīgus tīrīšanas līdzekļus vai šķīdinātājus (laku un krāsu pulēšanas pulveri, benzīnu, vārītu ūdeni utt.).
- Ja ir atvienota strāvas padeve, pagaidiet vismaz 5 minūtes, pirms atjaunot strāvas padevi.
- Stikla plauktiņi katrs sver aptuveni 3kg. Turiet tos cieši, izņemot vai nesot.
- Nemetiet produktus ledusskapī, kā arī nesietiet pa iekšējo sienu. Tas var izraisīt iekšējās virsmas ieplaisāšanu.

Kā noņemt ūdens tvertni

(Aptuveni reizi mēnesī izņemiet tvertni un izskalojiet to ar ūdeni.)

- 1 Nospiediet sviru un izlaidiet visu ūdeni no tvertnes.
- 2 Noņemiet caurulītes uzgali. Atvienojiet savienojošo caurulīti abos galos.

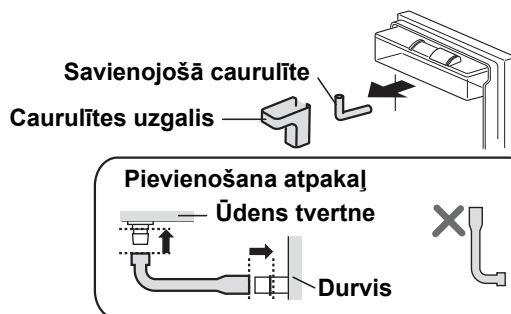

- 3 Izņemiet ūdens tvertni no durvīm.

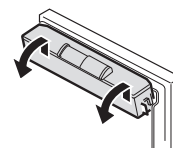

- 4 Noņemiet vāku un izņemiet filtru.

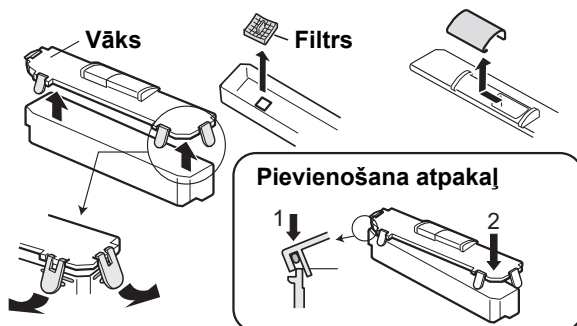

UZMANĪBU

Pārliecinieties, vai visas detaļas ir piestiprinātas. Pretējā gadījumā iespējama ūdens noplūde.

Ledusskapja izslēgšana

Ja izslēdzat ledusskapi, dodoties prom uz ilgāku laiku, izņemiet visu pārtiku, kārtīgi iztīriet iekšpusi. Izņemiet kontaktdakšu no ligzdas un atstājiet visas ledusskapja durvis vajā.

PĀRTIKAS UZGLABĀŠANA

Ledusskapis samazina produktu bojāšanās risku. Lai palielinātu ātri bojājošos pārtikas produktu glabāšanas laiku, tiem jābūt pēc iespējas svaigiem. Norādes par to, kā ilgāk saglabāt produktus svaigus.

- Pārliecinieties, ka pagatavotais ēdiens tiek ietīts vai ielikts hermētiskā traukā.
- Lai samazinātu mitruma zudumus, augļus un dārzeņus brīvi ietin plastmasas maisiņos (nenoslēdzot) un ievieto augļu un dārzeņu nodalījumā.
- Oļas jāuzglabā oļu turētājā.
- Pārtiku plauktos izvietojiet vienmērīgi, lai vēsais gaiss varētu efektīvi cirkulēt.
- Karstus produktus pirms likšanas ledusskapī nepieciešams atdzesēt. Karstu produktu glabāšana palielina temperatūru ledusskapī un pārtikas sabojāšanās risku.
- Nebloķējiet aukstā gaisa cirkulācijas ieplūdes un izplūdes plūsmu ar pārtiku vai traukiem; pārtika netiks vienmērīgi atdzesēta.
- Kārtīgi aizveriet durvis.

Labāka sasaldēšana

- Produktiem jābūt svaigiem.
- Sasaldējiet mazus produktu apjomus, lai vajadzības gadījumā varētu ātri atsaldēt.
- Pārtika jāuzglabā atbilstoši vai jāietin, izlaižot gaisu no iepakojuma un to kārtīgi aiztaisot.
- Ledusskapī pārtika jāizvieto vienmērīgi.
- Traukus vai paciņas var marķēt, lai atvieglotu to identificēšanu.

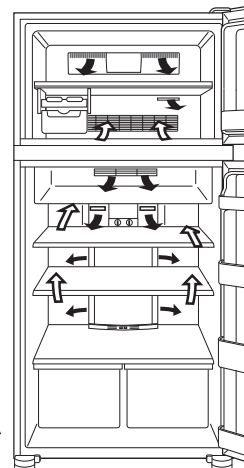

← IEKŠĀ
→ ĀRĀ

Nenovietojiet pārtiku tieši aukstā gaisa izplūdes priekšā. Pārtika var sasalt.

PIRMS ZVANĪT PAKALPOJUMU DIENESTAM

Pirms zvanīšanas pakalpojumu dienestam pārbaudiet :

Problēma	Risinājums
Pieskaroties skapim no ārpuses, tas ir karsts.	Tas normāli. Karstā caurule skapī ir tādēļ, lai nepieļautu rasas veidošanos.
Ja ledusskapis trokšņo.	Tas ir normāli, ja ledusskapis rada šādas skaņas. <ul style="list-style-type: none"> • Kompresoram uzsākot darbību, rodas neliels troksnis --- Tas pēc brīža paliek klusāks. • Kompresors vienu reizi dienā rada skaļu troksni --- Darbības skaņa uzreiz pēc automātiskās atkausēšanas. • Plūstoša šķidrums skaņa (burbuļojoša skaņa) --- Aukstumaģenta skaņa, kad tas ieplūst caurulēs (laiku pa laikam tā var palikt skaļāka). • Krakšķoša, kraukšķoša vai čīkstošā skaņa --- To rada iekšējo virsmu un detaļu izplešanās un saraušanās dzesēšanas laikā.
Sarmas vai rasas veidošanās ledusskapja iekšpusē vai ārpusē.	Tas var notikt kādā no šiem gadījumiem. Izmantojiet mitru lupatu, lai noslaucītu sarmu, un sausu lupatu, lai noslaucītu aprasojumus. <ul style="list-style-type: none"> • Ja apkārtējā vidē ir pārāk liels mitrums. • Ja durvis tiek bieži atvērtas un aizvērtas. • Ja tiek uzglabāta pārtika ar augstu mitruma saturu. (Nepieciešams iesaiņot.)
Pārtika ledusskapja nodalījumā sasalst.	<ul style="list-style-type: none"> • Vai ledusskapis ir ilgstoši darbināts ar MAX līmenī iestatītu temperatūras vadību? • Zema apkārtējā temperatūra var izraisīt produktu sasaldēšanu, pat ja ledusskapja temperatūras kontrole ir uzlikta uz MIN.
Nodalījumā jūtama smaka.	<ul style="list-style-type: none"> • Pārtikas produktus ar spēcīgu un specifisku smaržu ieteicams iesaiņot. • Dezodorēšanas iekārta spēj likvidēt visas smakas.

JA JUMS TOMĒR NEPIECIEŠAMS SERVISS, sazinieties ar vietējo SHARP pilnvaroto servisa pārstāvi.

Täname Teid väga ettevõtte SHARP toote ostmise (omandamise) eest. Palun lugege enne külmiku kasutamist käesolevat juhendit, et oskaksite täielikult rakendada kõiki külmiku võimalusi.

ETTEVAATUST

- Külmik sisaldab kergestisüttivat jahutusvedelikku (R600a isobutaan) ja isoleeritult ringlevat gaasi (tsüklobutaan). Järgige süttimise ja plahvatuse vältimiseks järgmisi eeskirju.
- Külmiku taga ja sees paiknev jahutussüsteem sisaldab jahutusvedelikku. Vältige teravate objektide puutumist vastu jahutussüsteemi.
- Ärge kasutage sulatamisprotsessi kiirendamiseks mehaanilisi seadmeid ega muid vahendeid. (Selles külmikus kasutatakse automaatset sulatussüsteemi.)
- Ärge kasutage külmiku sees elektriseadmeid.
- Kasutage ainult külmikuseksiooni jaoks ettenähtud lampi.
- Ärge blokeeri ventilatsiooniavasid külmiku ümbruses.
- Jahutussüsteemi lõhkemise korral ärge puudutage seinakontakti ega kasutage lahtist tuld. Avage aken ja tuulutage ruumi. Pöörduge seejärel ettevõtte SHARP volitatud teeninduskeskusesse.
- Külmik tuleb kõrvaldada nõuetekohaselt. Viige külmik ümbertöötlemistehasesse tuleohtriku jahutusvedeliku ja isolatsioonigaaside ümbertöötlemiseks.
- Lenduvate ja kergestisüttivate ainete (eeter, bensiin, propaan, kleepained, absoluutne alkohol jms.) puhul võib tekkida plahvatusoht. Ärge hoidke selliseid aineid külmikus.
- Toitepistikule kogunev tolm võib tekitada tuleohtu. Pühkige pistik hoolikalt tolmust puhtaks.
- Ärge proovige külmikut ümber ehitada või selle detaile lahti võtta. See võib põhjustada tuleohtu, elektrilööke või kehvastust.
- Külmiku kõrvaldamiseks hoiustamisel hoolitsege, et see ei oleks ohtlik lastele (nt eemaldage laste lõksu jäämise vältimiseks magnetilised ukseulgurid).

TÄHELEPANU

- Ärge katsuge kompressorisõlme või selle ümber paiknevaid alasid, kuna töö ajal muutuvad nad äärmiselt kuumaks ning nende metallservad võivad tekitada vigastusi.
- Ärge puudutage märgade kätega sügavkülmiku sektsioonis asuvaid toiduaineid või metallkonteinereid. See võib põhjustada külmakahjustust.
- Ärge kasutage pikendusjuhet ega adapterpistikut.
- Ärge asetage sügavkülmikusse pudeli- ega purgijooke, kuna need võivad külmumisel puruneda.
- Veenduge, et toitejuhe ei ole paigaldamise või teisaldamise käigus kahjustada saanud. Ärge ühendage pistikut, kui toitepistik või -juhe on lahti. See võib põhjustada elektrilöögi või tulekahju.
- Külmiku toite katkestamiseks eemaldage toitepistik pistikupesast. Ärge sikutage toitejuhet. See võib põhjustada elektrilööke või tuleohtu.
- Kui painduv toitekaabel saab vigastada, peab selle välja vahetama ettevõtte SHARP poolt tunnustatud hooldustehnik, kuna asendamiseks tuleb kasutada spetsiaalset kaablit.
- Kui külmikust lekib gaasi, avage aken, õhutage ruumi jne. Ärge katsuge külmikut ega toiteplokki.
- Ärge asetage külmikule vedelikku sisaldavaid või ebakindlaid esemeid.
- Külmikut ei tohiks kasutada füüsiliste, vaimsete või meelepuuetega, aga ka väheste kogemuste või teadmistega inimesed (sh lapsed), ilma järelvalveta või eelneva juhendamiseteta selle kasutamise kohta, nende ohutuse eest vastutava isiku poolt. Täiskasvanud peaks jälgima, et lapsed ei mängiks külmikuga.

Kasutajainfo seadmete äraviskamise kohta (eramajapidamistele)



Tähelepanu:

Teie toode on tähistatud selle sümboliga. See tähendab, et kasutatud elektri- ja elektronseadmeid ei tohiks ära visata koos tavaliste olmejäätmetega. Nende toodete jaoks on eraldi kogumissüsteem.

1. Euroopa Liidus

Tähelepanu: kui soovite seadmest vabaneda, palun ärge visake seda tavalisse prügikasti! Kasutatud elektri- ja elektronseadmeid tuleb käidelda eraldi ja vastavalt õigusaktidele, mis nõuavad elektri- ja elektronseadmete õiget käitlust, taaskasutust ja ringlussevõttu. Pärast õigusaktide rakendamist liikmesriikides võivad ELi eramajapidamised tagastada oma kasutatud elektri- ja elektronseadmed tasuta selleks määratud kogumispunktidest*. Mõnedes riikides* võib kohalik jaemüüja vana toote tasuta tagasi võtta ka siis, kui ostate sarnase uue toote.

*) Palun võtke täpsustamiseks ühendust oma kohaliku asutusega.

Kui teie kasutatud elektri- või elektronseadmel on patareid või akud, palun vabanege neist eelnevalt vastavalt kohalikele nõuetele.

Selle toote korrektse kõrvaldamisega aitate tagada jäätmete nõuetekohase käitluse, taaskasutuse ja ringlussevõtu ning seega vältida võimalikke kahjulikke mõjusid keskkonnale ja inimeste tervisele, mida jäätmete vale käitlus vastasel juhul kaasa võiks tuua.

2. Muudes riikides väljaspool ELi

Kui soovite sellest tootest vabaneda, võtke palun ühendust kohalike asutustega ja selgitage välja õige kõrvaldamisviis.

Šveitsi jaoks. Kasutatud elektri- või elektroonikaseadmeid saab diilerile tasuta tagastada isegi siis, kui te uut toodet ei osta. Kogumiskohad on loendatud kodulehel www.swico.ch või www.sens.ch.

EST

PAIGALDAMINE

ETTEVAATUST

- Ärge paigutage külmikut niiskesse või märga kohta, kuna see võib kahjustada seadme isolatsiooni ja põhjustada lekete. Samuti võib külmiku väliskorpusele sadestuda kondensaat, mis põhjustab roostetamist.

- Jätke külmiku ümber piisavalt ventilatsiooniruumi.
 - Joonisel on näidatud minimaalsed külmiku paigaldamiseks vajalikud vahekaugused. Need vahekaugused on erinevad, sõltuvalt külmiku tarbitavast võimsusest.
 - Jättes rohkem ruumi on külmikut võimalik kasutada väiksema energiakuluga.
 - Külmiku ümber joonisel näidatust väiksema ruumi jätmine võib põhjustada temperatuuri tõusu seadmes, tugeva müra ja rikke.

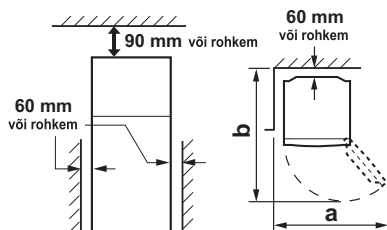

	SJ-TD591S	SJ-TD641S SJ-TD691S
a	1230mm	1400mm
b	1400mm	1500mm

- Keerake kahte külmiku esikülje all asuvat reguleeritavat jalga, kuni külmik toetub kindlalt põrandale ja on sellega tasapinnas.
- Eemaldage 2 kruvi korpuse allosalt ning kasutage neid jalusekaitsete kinnitamiseks (asuvad tarnimisel külmikusektsioonis).

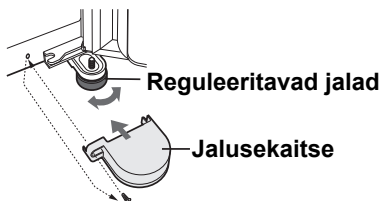

MÄRKUS

- Asetage külmik selliselt, et teil oleks võimalik ligi pääseda toitepistikule.
- Ärge asetage külmikut otsese päikesevalguse kätte.
- Ärge paigutage külmikut kuumust kiirgava seadme kõrvale.
- Ärge asetage külmikut otse maapinnale. Leidke külmikule sobiv alus.

Transportimisel

- Rattad võimaldavad külmikut edasi ja tagasi liigutada.
- Külmiku kandmisel hoidke kinni külmiku tagaküljel ja põhjal asuvatest käepidemetest.

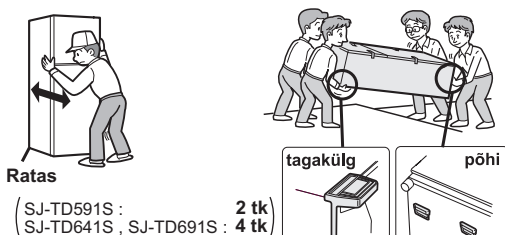

Enne külmiku kasutamist

Peske külmiku sisemust soojas vees niisutatud lapiga. Seebivee kasutamisel pühkige selle jäljed veega hoolikalt maha.

TEMPERATUURINÄIDIK

Külmik on varustatud külmikusektsioonis asuva temperatuurinäidikuga, mis võimaldab teil kontrollida keskmist temperatuuri kõige külmemas tsoonis.

Kõige külmem tsoon

See sümbol tähistab külmikusektsiooni kõige külmemat tsooni. (Sümboliga samal kõrgusel asuv uksetasku ei kuulu kõige külmemasse tsooni.)

Sümbol



Temperatuurikontroll külmimas tsoonis

Teil on võimalus regulaarselt kontrollida nõuetekohast temperatuuri külmiku kõige külmemas tsoonis ning reguleerida vajaduse korral külmiku temp. regulaatorit. Külmikus nõuetekohase temperatuuri hoidmiseks jälgige, et temperatuurinäidik oleks alati SININE. Kui temperatuurinäidik muutub VALGEKS, on temperatuur liiga kõrge ning sel juhul tuleb tõsta külmiku temp. regulaatori seadeväärtust ja oodata 6 tundi enne temperatuurinäidiku uuesti kontrollimist.

SININE

VALGE



Õige seade

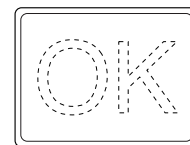

Liiga kõrge temperatuur, reguleerige külmiku temp. regulaatorit.

MÄRKUS

- Sügavkülmiku sisetemperatuur sõltub mitmesugustest teguritest nagu ruumi keskkonnatemperatuur, toidukogus ja ukse avamise sagedus.
- Värske toidu lisamisel või ukse mõneks ajaks avatud jätmisel on temperatuurinäidiku VALGEKS muutumine normaalne.

KIRJELDUS

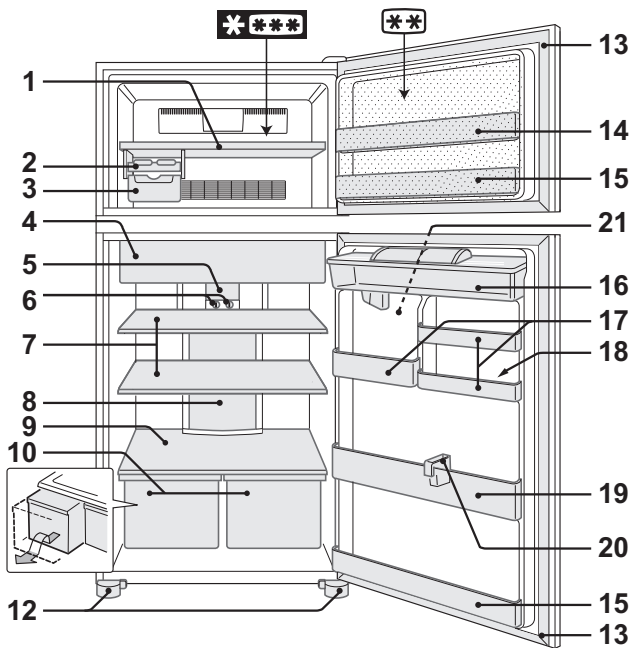

SJ-TD691S

• 2 tärniga tähistatud seksioon (***) ainult külmutunud toiduainete hoidmiseks.

1. Sügavkülmiku riul

2. Jääkuubikuvalmistaja

- 1) Ärge täitke jääkuubikukandikuid ülemäärase veega, kuna sel juhul külmuvad jääkuubikud üksteise külge.
- 2) Kui jääkuubikud on valmis, pöörake hooba kellaosuti liikumissuunas – sellega kallatakse kuubikud jääkuubikukarpi.

Hoob

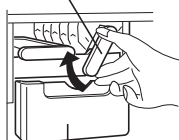

Jääkuubikukarp

MÄRKUS Et vältida jääkuubikukarbi vigastamist, ärge valmistage jääd jääkuubikukarbis ega valage sinna õli.

3. Jääkuubikukarp

4. Toorproduktide laegas & uks

5. Külmiku lamp

6. Temperatuuri reguleerimisnupud

Reguleeritav vastava nupu pööramisega.

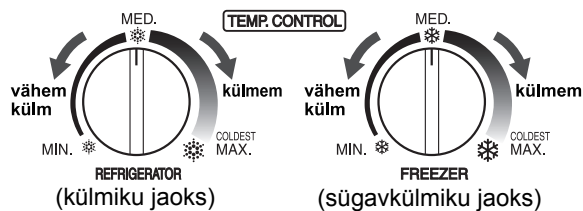

7. Külmikuriiulid (2 tk)

8. Hübrid-jahutuspaneel (alumiiniumpaneel)

Paneeli jahutatakse tagantpoolt, jahutades nii kaudselt külmikusektsiooni. Sel viisil tagatakse toidu sujuv jahutamine ilma seda külma õhuvooluga mõjutamata.

9. Puu- ja juurviljariiul

10. Puu- ja juurviljalaegas

(SJ-TD591S : 1 tk
SJ-TD641S, SJ-TD691S : 2 tk)

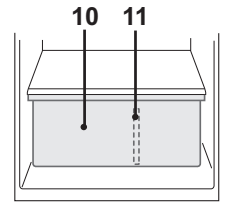

SJ-TD591S

11. Vahesein

(Ainult mudelitel SJ-TD591S)

12. Reguleeritavad jalad & katted (2 tk)

13. Magnetilised ukseulgurid (2 tk)

14. Elastne tasku

Kõrgete toidupakendite (nt pitsakarpide) hoidmiseks võib sektsiooni tasku põhjast välja tõsta.

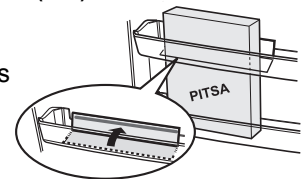

15. Uksetaskud (2 tk)

16. Veepaak

17. Mitmeotstarbelised taskud

SJ-TD591S

SJ-TD641S

SJ-TD691S

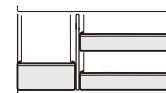

väike keskmine

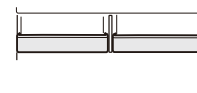

keskmine keskmine



suur keskmine

MÄRKUS (Ainult mudelitel SJ-TD691S)

Ärge vahetage parempoolset mitmeotstarbelist taskut vasakpoolsega ega vastupidi.

18. Munahoidik

19. Pudelitasku

20. Pudelisulgur / Pudeliriivul

Takistab pudelite vms. ümberkukkumist. Seda võib kasutada ka pikavarreliste aedviljade püstihoidmiseks.

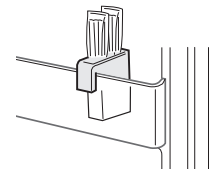

21. Veedosaator

Kinnitage komplekti kuuluv kandik.

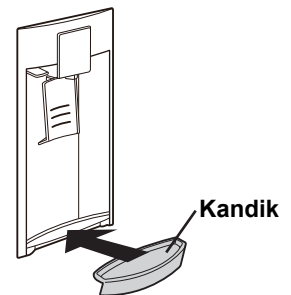

Kandik

Lõhnaemaldussõlm

Külma õhu teele on paigaldatud lõhnaemalduse katalüsaator. See ei vaja hooldust ega puhastamist.

Sulatamine

Tänu ainulaadsele energiasäästusüsteemile toimub külmiku sulatamine täisautomaatselt.

Kui sisevalgustus läbi põleb

Pöörduge sisevalgustuse vahetuslambi saamiseks lähima SHARPI poolt volitatud remonditeenuse pakkuja poole. Sisevalgustuse lamp tuleb eemaldada ainult kvalifitseeritud teeninduspersonalilt.

EST

VEEDOSAATOR

Kuidas vett valada

ETTEVAATUST

- Täitke ainult joogiveega.

- 1 Avage veepaagi kaas ja täitke paak veega.
- 2 Sulgege veepaagi kaas. (Vastasel juhul võib vesi ukse avamisel või sulgemisel välja pritsida.)

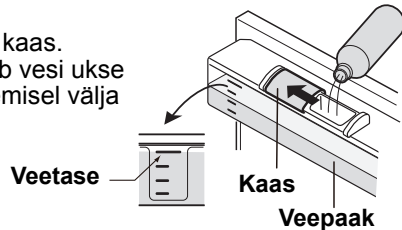

MÄRKUS

- Ärge avage ega sulgege kaant hooga. Vesi võib veepaagist välja pritsida.
- Ärge valage paaki muid vedelikke peale vee. Muu vedelikuga, nt mahlaga täitmine võib rikke põhjustada. Enne kuuma vee paaki valamist laske sel jahtuda. (Temperatuuri üläpiir: ligikaudu 50°C)

Kuidas vett juua

- 1 Vajutage hooba klaasiga. (Vesi voolab välja.)
- 2 Eemaldage klaas aeglaselt hoovast. (Hoob naaseb algasendisse ja veevool peatub.)



MÄRKUS

- Hügieenipõhjustel vahetage vett veepaagis umbes üks kord nädalas.
- Kõrvaldage vesi sagedasti kandikult. Vastasel juhul võib vesi üle voolata.
- Kui veedosaatorit pikema aja jooksul ei kasutata, puhastage ja kuivatage veepaak põhjalikult ning kinnitage esialgsesse asendisse.

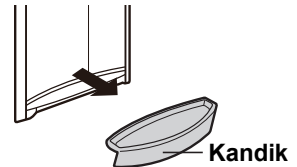

HOOLDUS JA PUHASTAMINE

ETTEVAATUST

- Kõigepealt tõmmake välja külmiku toitepistik, et vältida elektrilööki.
- Ärge valage vett otse korpuse välis- või siseküljele. See võib põhjustada roostetamist või elektriisolatsiooni lagunemist.

TÄHELEPANU

Sisepindade ja plastikosade möranemise vältimiseks järgige neid soovitusi.

- Pühkige ära kõik plastikosade külge sattunud toidurasvad.
- Mõned majapidamises kasutatavad puhastusvahendid võivad külmikut kahjustada, seepärast kasutage ainult lahjendatud pesuveelikk (seebivett).
- Kui kasutatakse lahustamata pesuvahendit või kui pesuvahendi jääke ei pühita korralikult maha, võivad plastikosadesse tekkida mörad.

- 1 Eemaldage külmiku seest ja ukse küljest kogu lisavarustus, nt riulid. Peske neid sooja veega, millele on lisatud veidi nõudepesuvahendit; loputage puhtas vees ja kuivatage. (Ainult puu- ja juurviljariiul ei ole eemaldatav.)
- 2 Puhastage külmiku sisemust nõudepesuvahendit sisaldavas soojas vees niisutatud lapiga. Seejärel pühkige puhastusvahend külma vee abil maha.
- 3 Kasutage külmikapi välispinna puhastamiseks ainult pehmet lappi.
- 4 Magnetilise ukse sulguri puhastamiseks kasutage hambaharja ja sooja vett, kuhu on lisatud veidi nõudepesuvahendit.

MÄRKUS

- Külmiku kahjustamise vältimiseks ärge kasutage tugevatoimelisi puhasteid või lahusteid (lakk, värv, lihvpulber, keeva vett jne).
- Kui külmiku pistik on kontaktist välja tõmmatud, oodake enne selle tagasipanekut vähemalt 5 minutit.
- Iga klaasriiul kaalub umbes 3kg. Hoidke neist kindlalt kinni, kui eemaldate nad külmikust või kannate teise kohta.
- Ärge visake esemeid külmiku põrandale ega asetage pudeleid vm. hooletult vastu külmiku siseseina. Külmiku sisemus võib möraneda.

Kuidas eemaldada veepaaki

(Eemaldage see umbes üks kord kuus ja peske veega.)

- 1 Vajutage hoovale ja laske kogu vesi veepaagist välja.
- 2 Eemaldage toru kate. Ühendage toruliitmiku mõlemad otsad lahti.

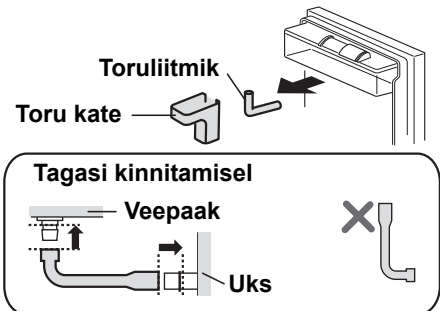

- 3 Eemaldage veepaak uksest.

- 4 Eemaldage kate ja võtke võrkfilter välja.

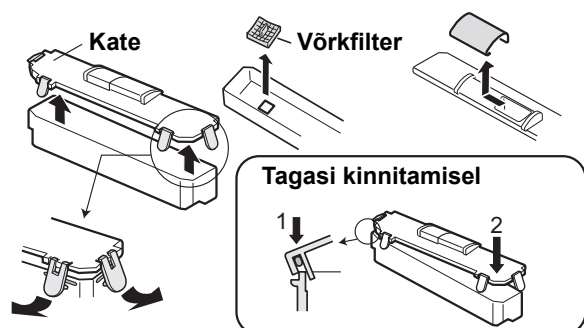

MÄRKUS

Jälgige, et kõik osad saaks tagasi kinnitatud. Halvasti tagasi kinnitamine võib põhjustada vee lekkimist.

Külmiku väljalülitamine

Kui lahkute pikemaks ajaks kodust ja tahate külmiku välja lülitada, eemaldage sellest kõik toiduained ja puhastage hoolikalt selle sisemus. Tõmmake toitepistik kontaktist välja ja jätke kõik külmiku ukseid lahti.

TOIDUAINETE HOIDMINE

Külmik aeglustab toidu riknemist. Riknevatele toiduainetele maksimaalse säilivusaja tagamiseks ostke võimalikult värskeid toiduaineid. Järgnevalt on toodud mõned üldised juhised, mis aitavad pikendada toidu säilivusaega.

- Veenduge, et valmistoidud oleks kindlalt pakitud või asetatud õhukindlalt suletud anumasse.
- Et vähendada niiskusekadu, tuleks puu- ja juurviljad pakkida (mitte õhukindlalt sulgeda) plastümbrisesse, näit. pakkekiled, kotid, ja asetada puu- ja juurviljalaekasse.
- Mune tuleks hoida munahoidikus.
- Asetage toiduained riiulitele ühtlaselt, et jahutav õhk saaks külmikus tõhusalt ringelda.
- Kuumad toidud tuleb enne külmikusse asetamist maha jahutada. Kuumade toitude asetamine külmikusse tõstab külmiku temperatuuri ja suurendab toiduainete riknemise ohtu.
- Ärge blokeerige ringleva külma õhu sisse- ja väljalaskeavasid toiduainete või anumatega; vastasel korral ei jahutata kõiki külmikus olevaid toiduaineid ühtlaselt.
- Hoidke külmiku uks kindlalt kinni.

Juhised külmutamiseks

- Külmutatavad toiduained peaks olema võimalikult värsked.
- Kiiremaks külmutamiseks külmutage korraga ainult väike kogus toiduaineid.
- Toiduained peavad olema korralikult pakitud või kaetud ja õhk peaks olema pakendist välja surutud.
- Asetage toit sügavkülmikusse ühtlaselt.
- Märgistage kotid siltidega, et säilitada ülevaadet külmutatud toiduainetest.

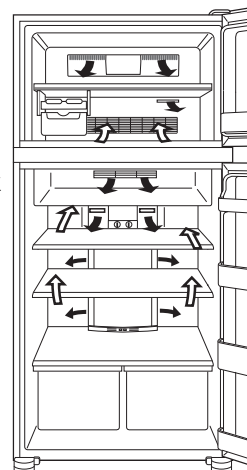

← SISSE
→ VÄLJA

Ärge asetage toitu otse külma õhu sisselaskeava ette. See võib põhjustada toidu külmumist.

ENNE MEHAANIKU KUTSUMIST

Enne mehaaniku poole pöördumist vaadake üle järgmised punktid.

Probleem	Lahendus
Külmiku väliskorpus on puudutamisel kuum.	See on normaalne. Korpusas asub kuum toru, mille ülesanne on vältida kondensaadi ladestumist külmikule.
Kui külmik teeb müra.	On normaalne, kui külmik tekitab järgnevaid helisid. <ul style="list-style-type: none"> • Kompressori poolt töö alustamisel tekitatav vali heli --- mõne aja pärast jääb heli vaiksemaks. • Kompressori poolt üks kord päevas tekitatav vali heli --- kompressor tekitab seda heli pärast automaatset sulatamisprotseduuri. • Voolava vedeliku helid (korisevad, kihisevad helid) --- neid helisid tekitab torudes voolav jahutusvedelik (periooditi võivad need olla tavapärasest valjemad). • Praksuvad või ragisevad helid, kriuksuvad helid --- neid helisid tekitab külmiku sisedetailide paisumine ja kokkutõmbumine.
Härmatis või kondensaadi ladestumine külmiku sees või väljas.	See võib aset leida järgmistel juhtudel. Härmatise pühkimiseks kasutage märga ja kondensaadi pühkimiseks kuiva lappi. <ul style="list-style-type: none"> • Väliskeskkonna kõrge niiskuse korral. • Ukse sageli avamisel ja sulgemisel. • Suure niiskusesisaldusega toiduainete hoidmisel. (Need tuleb sisse mähkida.)
Toiduained külmikusektsioonis jäätuvad.	<ul style="list-style-type: none"> • Kas külmik on töötanud pikka aega temp. regulaatoriga asendis MAX? • Kui ümbritseva ruumi temperatuur on madal, võivad toiduained külmikus külmuda ka siis, kui külmiku temp. reguleerimine on seatud väärtusele MIN.
Sektsioonis on tunda lõhna.	<ul style="list-style-type: none"> • Tugeva lõhnaga toiduained tuleb sisse mähkida. • Lõhnaeemaldussõlm ei suuda kogu lõhna kõrvaldada.

KUI TE SIISKI VAJATE MEHAANIKU ABI

Pöörduge lähima SHARPi poolt volitatud remonditeenuse pakkuja poole.

Zahvaljujemo se vam za nakup SHARP izdelka. Pred uporabo hladilnika SHARP, prosimo, preberite ta priročnik z navodili za delovanje, da boste z uporabo hladilnika kar največ pridobili.

OPOZORILO

- Hladilnik vsebuje vnetljive hladilne tekočine (R600a: izobutan) in izolacijski plin (ciklopentan). Ravnajte se po sledečih navodilih, da preprečite vnetje ali eksplozijo.
 - Hladilni sistem za in v hladilniku vsebuje hladilne tekočine. Preprečite, da bi prišli ostri predmeti v stik s hladilnim sistemom.
 - Ne uporabljajte mehanskih ali drugih sredstev za pospeševanje odmrzovanja. (Hladilnik ima vgrajen sistem za samodejno odmrzovanje.)
 - Ne uporabljajte električnih naprav v hladilniku.
 - Uporabljajte samo določeno žarnico za hladilni predal.
 - Ne zastirajte odprtih na obodu hladilnika.
 - Če se hladilni sistem predre, se ne dotikajte električne vtičnice in ne uporabljajte odprtega ognja. Odprite okno in prezračite sobo. Nato pokličite pooblaščenega serviserja SHARP za popravilo.
 - Hladilnik je po izteku življenjske dobe potrebno ustrezno odstraniti. Odpeljite ga v ustrezno tovarno, kjer bodo reciklirali vnetljivo hladilno tekočino in izolacijske pline.
- Zelo hlapljive in vnetljive snovi, kot so eter, bencin, propan, lepljive snovi ter čisti alkohol itd., hitro eksplodirajo. Takšnih snovi ne hranite v hladilniku.
- Prah, ki se nahaja na vtiču, lahko povzroči požar. Previdno ga obrišite.
- Na tem hladilniku ne poskušajte izvajati sprememb ali prilagoditev. Takšno početje lahko povzroči požar, električni sunek ali poškodbe.
- Zagotovite, da hladilnik ne predstavlja nevarnosti otrokom, ko ga shranjujete za odstranitev. (npr. odstranite magnetno tesnilo vrat, da se otroci ne bi ujeli znotraj.)

PREVIDNOST

- Ne dotikajte se enote kompresorja ali njenih perifernih delov, saj med delovanjem postanejo izredno vroči, kovinski robovi pa lahko povzročijo poškodbe.
- Ne dotikajte se živil ali kovinskih vsebnikov v zamrzovalniku z mokrimi rokami. To lahko povzroči ozeblino.
- Ne uporabljajte podaljška ali vtičaka.
- Ne postavljajte pijač v steklenicah ali pločevinkah v zamrzovalnik, saj lahko razpokajo, ko zamrznejo.
- Prepričajte se, da pri nameščanju ali premikanju, napajalni kabel ni bil poškodovan. Če sta vtič ali kabel zrahljana, ne vključujte napajalnega vtiča, saj obstaja nevarnost električnega udara ali požara.
- Hladilnik iz električnega omrežja izključite tako, da odstranite vtič iz električne vtičnice. Vtiča ne odstranjujte z vlečenjem za napajalni kabel. To lahko povzroči električni sunek ali požar.
- Če se upogljiv napajalni kabel poškoduje, ga mora zamenjati pooblaščen serviser SHARP, saj je potreben poseben kabel.
- V primeru puščanja plina prezračite prostor, tako da odprete okna, itd. Ne dotikajte se hladilnika ali vtičnice.
- Ne postavljajte stvari, ki vsebujejo tekočino, ali netrdnih stvari na vrh hladilnika.
- Ta hladilnik ni namenjen temu, da ga uporabljajo osebe (vključujoč tudi otroke) z zmanjšanimi fizičnimi, senzoričnimi ali mentalnimi zmožnostmi, oziroma pomanjkanjem izkušenj in znanja, edino v primeru, da jim je oseba, ki je odgovorna za njihovo varnost zagotovila ustrezen poduk in jim posredovala navodila o uporabi hladilnika. Mladi otroci naj bodo nadzorovani, da zagotovite, da se s hladilnikom ne igrajo.

Informacije o odlaganju za uporabnike (zasebna gospodinjstva)



Pozor:

Vaš izdelek je označen s tem simbolom. Ta opozarja, da rabljene električne in elektronske opreme ne smemo zavreči skupaj z drugimi gospodinjstvi odpadki. Tem izdelkom je namenjen poseben sistem odlaganja.

1. V Evropski uniji

Pozor: Te opreme ne zavrzite v običajen koš za smeti!

Rabljeno električno in elektronsko opremo je treba obravnavati ločeno in v skladu z zakonodajo, ki zahteva ustrezno ravnanje, predelavo in reciklažo rabljene električne in elektronske opreme. Skladno z izvajanjem te zakonodaje lahko zasebna gospodinjstva v državah članicah EU rabljeno električno in elektronsko opremo brezplačno vrnejo na temu namenjena zbirna mesta*. V nekaterih državah* lokalni dobavitelj pri nakupu podobnega novega izdelka brezplačno prevzame tudi vašega starega.

*) Za več informacij se obrnite na ustrezne organe lokalne oblasti.

Če so v rabljeni električni oziroma elektronski opremi baterije ali akumulatorji, le-te predhodno zavrzite v skladu z lokalnimi predpisi.

Z ustreznim odlogom tega izdelka boste poskrbeli, da bodo odpadki deležni ustreznega ravnanja, predelave in reciklaže ter tako pomagali preprečiti morebitne negativne učinke na okolje in zdravje ljudi, do katerih bi sicer zaradi neustreznega ravnanja z odpadki lahko prišlo.

2. V državah zunaj EU

Če želite ta izdelek zavreči, se obrnite na ustrezne organe lokalne skupnosti in povprašajte po ustreznem načinu odstranitve.

Švica: Rabljeno električno oziroma elektronsko opremo lahko brezplačno vrnete prodajalcu tudi če niste kupili novega izdelka. Ostala zbirna mesta so navedena na spletni strani www.swico.ch ali www.sens.ch.

NAMESTITEV

OPOZORILO

- Hladilnika ne nameščajte na vlažnih ali mokrih mestih. To lahko povzroči poškodbe izolacije in puščanje. Na zunanjem ohišju lahko prav tako nastane kondenz in povzroči rjavenje.

- 1 Okoli hladilnika pustite zadosten prostor za zračenje.
 - Slika prikazuje minimalni prostor, ki je potreben za namestitev hladilnika. Le-ta se razlikuje od prostora v stanju merjenja od količine porabe energije.
 - Z zagotovitvijo večjega deleža prostora okoli hladilnika lahko dosežete manjšo porabo energije.
 - Če okoli hladilnika ne zagotovite vsaj toliko prostora, kot je prikazano na sliki, lahko to povzroči povečanje temperature enote, glasen zvok in okvaro.

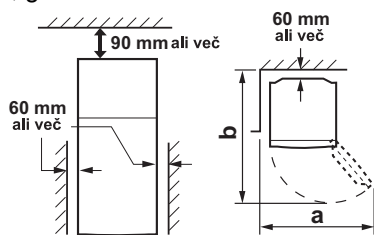

	SJ-TD591S	SJ-TD641S SJ-TD691S
a	1230mm	1400mm
b	1400mm	1500mm

- 2 Z uporabo dveh sprednjih nastavljivih nožic zagotovite, da je hladilnik stabilno in ravno postavljen na tla.
- 3 Odstranite 2 vijaka na spodnjem delu predala in ju uporabite za prilagoditev pokrovov nožic. (dostavljenih v predalu hladilnika)

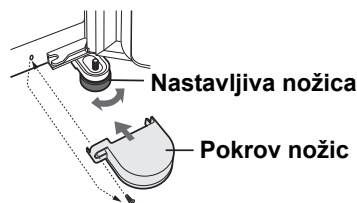

OPOMBA

- Hladilnik namestite tako, da je električna vtičnica dosegljiva.
- Hladilnik držite stran od neposredne sončne svetlobe.
- Hladilnika ne postavljajte zraven naprav, ki proizvajajo toploto.
- Ne postavljajte ga neposredno na tla. Priskrbite primerno podlago.

Med prevozom

- S kolesci lahko hladilnik premikate naprej in nazaj.
- Hladilnik prenašajte za ročice, ki se nahajajo na zadnji strani in na dnu.

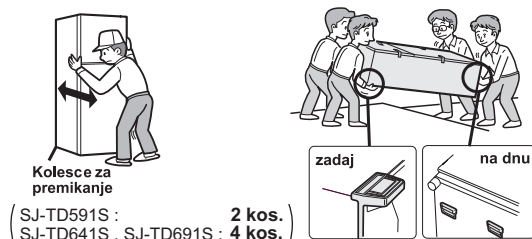

Pred uporabo vašega hladilnika

Notranje dele očistite s krpo, ki ste jo namočili v topli vodi. Če uporabljate milnato vodo, površino sperite s čisto vodo in jo temeljito obrišite.

INDIKATOR TEMPERATURE

Naprava ima v predelu hladilnika vgrajen indikator temperature, ki omogoča nadzor povprečne temperature v najbolj mrzlem območju.

Najbolj mrzlo območje

Znak označuje najbolj mrzlo območje v predelu za hlajenje. (Predal vratih, ki se nahaja na isti višini kot simbol, ni najbolj mrzlo območje.)



Preverjanje temperature v najbolj mrzlem območju

Z običajnimi postopki lahko preverjate, če je temperatura v najbolj mrzlem območju pravilna, po potrebi nastavite temperaturo hladilnika.

Da bi v napravi vzdrževali pravilno temperaturo, redno preverjajte, ali je indikator temperature MODRE barve. Če se indikator temperature obarva BELO, je temperatura previsoka; v tem primeru spremenite nastavev temperature hladilnika in počakajte vsaj 6 ur, preden ponovno preverite stanje indikatorja temperature.

MODRO

BELO

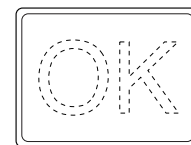

Pravilna nastavev

Temperatura je previsoka, nastavite temperaturo hladilnika.

OPOMBA

- Notranja temperatura v zamrzovalniku je odvisna od različnih dejavnikov, kot je denimo sobna temperatura okolice, količina hrane v napravi in pogostost odpiranja vrat.
- Med vlaganjem sveže hrane ali ko so vrata odprta nekaj časa, je normalno, da se indikator temperature obarva BELO.

OPIS

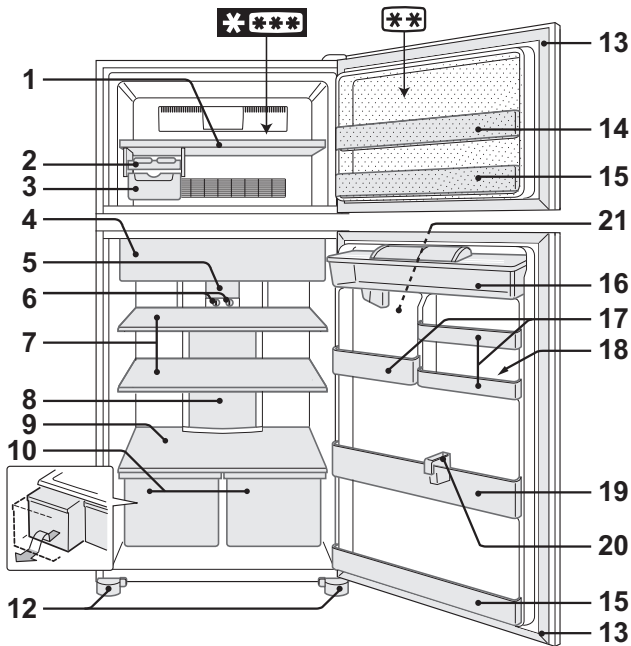

SJ-TD691S

• Del z 2 zvezdicama (***) je namenjen le shranjevanju živil.

1. Polica zamrzovalnika

2. Priprava za izdelovanje ledenih kock

- 1) Pladnjev za izdelavo ledenih kock ne napolnite čezmerno, saj se bodo v nasprotnem primeru kocke sprijele.
- 2) Ko so ledene kocke pripravljene, obrnite ročico v smeri urinega kazalca, da izpraznite led v škatlo za ledene kocke.

Ročica



Škatla za ledene kocke

OPOMBA Da preprečite poškodbe škatle za ledene kocke, ne izdelujte ledu v škatli za ledene kocke in vanjo ne nalivajte olja.

3. Škatla za ledene kocke

4. Predal in vrata za ohranjanje svežine

5. Luč hladilnika

6. Kontrolni gumbi za temperaturo

Nastavljivo z obračanjem posameznega gumba.

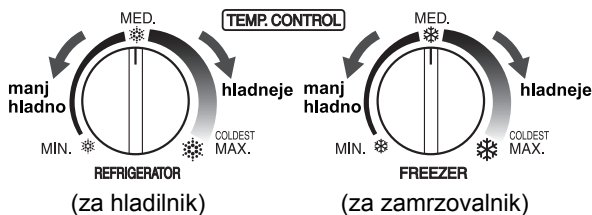

7. Police hladilnika (2 kos.)

8. Hibridna hladilna plošča (aluminijasta plošča)

Plošča je hlajena od zadaj, zato hladi hladilni predel posredno. Tako hrano hladimo počasi in ni izpostavljena pretoku mrzlega zraka.

9. Polica za sadje in zelenjavo

10. Predal za sadje in zelenjavo

(SJ-TD591S : 1 kos.)
(SJ-TD641S, SJ-TD691S : 2 kos.)

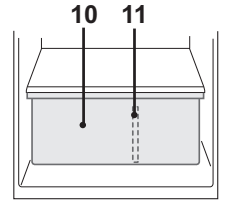

SJ-TD591S

11. Razdelilnik

(Le za SJ-TD591S)

12. Nastavljive nožice in pokrovi (2 kos.)

13. Magnetna tesnila vrat (2 kos.)

14. Upogljiv predal

Visoke kose hrane (na primer škatla pice) lahko shranjujemo tako, da dvignemo pregrado z dna predala.

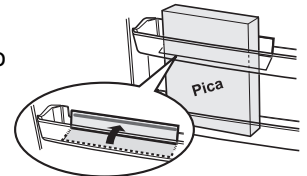

15. Predali v vratih (2 kos.)

16. Posoda za vodo

17. Uporabni predali

SJ-TD591S

SJ-TD641S

SJ-TD691S

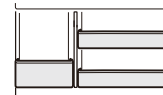

majhen srednji

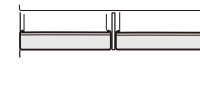

srednji srednji



velik srednji

OPOMBA (Le za SJ-TD691S)

Ne zamenjajte desnega uporabnega predala z levim in obratno.

18. Držalo za jajca

19. Predal za steklenice

20. Omejevalnik steklenic / Stojalo za tube

Onemogoči prevračanje steklenic, itd. Sem lahko shranite tudi prehrabene izdelke paličnega tipa.

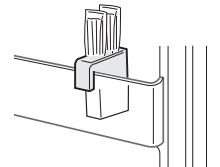

21. Vrč za vodo

Priključite pladenj, priložen v paketu.

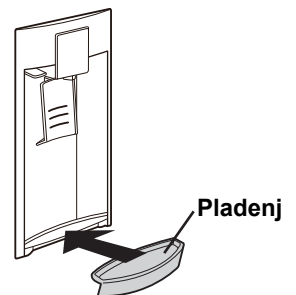

Enota za osveževanje vonja

Katalizator enote za osveževanje vonja je nameščen na dovodih hladnega zraka. Ne zahteva nobenega poseganja in čiščenja.

Odmrzovanje

Odmrzovanje je zaradi edinstvenega sistema za ohranjanje energije popolnoma samodejno.

Ko ugasne lučka v hladilnem predelu

Kontaktirajte servisni center SHARP in zahtevajte zamenjavo lučke. Lučko v hladilnem predelu lahko zamenja samo usposobljen serviser.

VRČ ZA VODO

Kako naliti vodo

OPOZORILO

■ Napolnite samo s pitno vodo.

- 1 Odprite pokrov na posodi za vodo in posodo napolnite z vodo.
- 2 Zaprite pokrov posode za vodo. (Če ni, se lahko voda razlije, ko odprete ali zaprete vrata.)

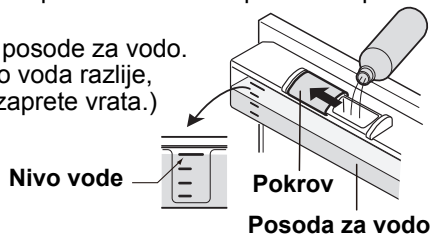

OPOMBA

- Pazite, da vrat ne odprete ali zaprete grobo. Voda se lahko razlije iz posode za vodo.
- Ne nalivajte nobenih tekočin razen vode. Če nalijete drugo tekočino, kot je na primer sok, lahko pride do okvar. Preden nalijete vročo vodo v posodo, počakajte, da se voda ohladi. (Zgornja temperaturna omejitev: pribl. 50 °C)

Kako piti vodo

- 1 S kozarcem pritisnite na ročico. (Voda bo začela teči.)
- 2 Kozarec počasi umikajte proč od ročice. (Ročica se bo vrnila na prvotni položaj in voda bo prenehala teči.)

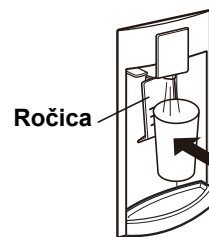

OPOMBA

- Zaradi higiene vodo v posodi za vodo zamenjajte približno enkrat tedensko.
- Vodo na pladnju redno odlivajte. Če je ne, se lahko začne prelivati.
- Če vrča za vodo dalj časa ne boste uporabljali, ga temeljito očistite in posušite ter namestite na prvotni položaj.

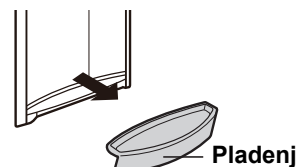

VZDRŽEVANJE IN ČIŠČENJE

OPOZORILO

- Da bi preprečili električni udar sunke, izključite hladilnik iz električnega omrežja.
- Ne škropite vode neposredno na zunanje ohišje ali notranjost. To lahko povzroči rjavenje in poškodbo električne izolacije.

POMEMBNO

Za preprečevanje razpok na notranjih površinah in plastičnih sestavnih delih, sledite tem nasvetom.

- Obrišite vsa olja od hrane, ki so ostala na plastičnih sestavnih delih.
- Nekatera gospodinjska kemična sredstva za čiščenje lahko povzročijo škodo, zato uporabljajte le razredčeno tekočino za pomivanje posode (milnico vodo).
- Če uporabljate nerazredčeno čistilo ali če milne vode ne odstranite temeljito, lahko povzročite razpoke v plastičnem materialu.

- 1 Iz hladilnika in z vrat odstranite dodatke, kot so police. Operite jih v topli milni vodi za pomivanje posode, nato jih izperite s čisto vodo ter posušite. (Le polica za sadje in zelenjavo ni odstanljiva.)
- 2 Notranjost hladilnika očistite s krpo, ki ste jo namočili v topli milni vodi za pomivanje posode. Nato s hladno vodo izperite milnico vodo.
- 3 Zunanost hladilnika očistite z mehko krpo vsakič, ko se umaže.
- 4 Magnetno tesnilo za vrata očistite z zobno ščetko in toplo milno vodo za pomivanje posode.

OPOMBA

- Za preprečevanje škode vašemu hladilniku ne uporabljajte težkih čistilcev ali raztopil (lak, barva, prašek za loščenje, bencin, vroča voda, itd.).
- Če izklopite električno napajanje, prosimo, počakajte vsaj 5 minut pred ponovno vključitvijo električnega napajanja.
- Vsaka steklena polica tehta približno 3kg. Močno jih držite, ko jih odstranjujete iz hladilnika ali prenašate.
- V notranjosti hladilnika ne spuščajte predmetov in ne udarjajte po notranji steni. To lahko povzroči pokanje notranje površine.

Kako odstraniti posodo za vodo

(Odstranite jo približno enkrat mesečno in sperite z vodo.)

- 1 Pritisnite ročico, da izteče vsa voda iz posode za vodo.
- 2 Odstranite pokrov cevi. Odklopite oba konca spojne cevi.

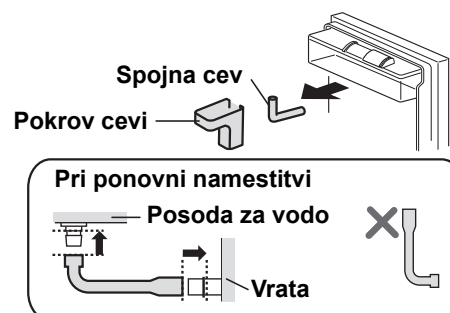

- 3 Odstranite posodo za vodo z vrat.

- 4 Odstranite pokrov in izvlecite filter trdih delcev.

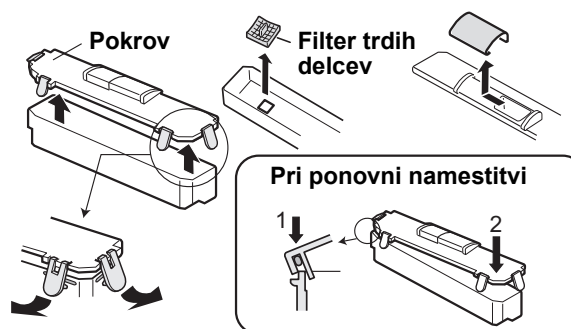

OPOMBA

Zagotovite, da so vsi deli ponovno pritrjeni. Če jih slabo pritrдите, lahko puščajo.

Izklop hladilnika

Če izključite hladilnik v primeru daljše odsotnosti, iz njega odstranite vso hrano in temeljito očistite notranjost. Vtič odstranite iz električne vtičnice in pustite odprta vsa vrata.

SHRANJEVANJE HRANE

Hladilnik zmanjšuje stopnjo pokvarljivosti hrane. Da bi podaljšali trajnost pokvarljivih živil, zagotovite, da je hrana kar najbolj sveža. Sledi splošni vodič, ki bo pripomogel k podaljšanemu hrambi živil

- Zagotovite, da je vsa kuhana hrana dobro zavita ali postavljena v nepredušno zaprto posodo.
- Da bi zmanjšali izgubo vlage, shranite sadje in zelenjavo v ohlapne plastične materiale, kot so ovoji ali vrečke (ki jih ne zatesnite), in jih postavite v predal za sadje in zelenjavo.
- Jajca shranjujte v držalu za jajca.
- Hrano enakomerno razporedite po policah, da lahko hladni zrak učinkovito kroži.
- Vročo hrano morate pred shranjevanjem ohladiti. Shranjevanje vroče hrane dviguje temperaturo v hladilniku ter povečuje nevarnost, da se hrana pokvari.
- Z živili ali posodami ne zastavljajte izhodne in vhodne odprtine za kroženje hladnega zraka. V nasprotnem primeru živila ne bodo enakomerno ohlajena.
- Vrata dobro zapirajte.

Za najboljše zamrzovanje

- Hrana naj bo sveža.
- Naenkrat zmrzujte majhne količine hrane, ki hitro zamrznejo.
- Hrana mora biti primerno shranjena ali pokrita, za dobro tesnitev pa mora biti odstranjen tudi zrak.
- V zamrzovalniku hrano enakomerno razporedite.
- Vrečke ali posode označujte, da imate pregled nad zamrznjeno hrano.

← NOTRI
→ VEN

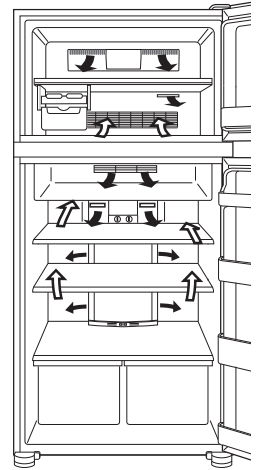

Hrane ne postavljajte neposredno pred izhodno odprtino za hladni zrak. To lahko povzroči zamrzitev hrane.

PREDEN POKLIČETE SERVISNO SLUŽBO

Preden stopite v stik s servisno službo, preverite naslednje točke.

Težava	Rešitev
Zunanost hladilnika je vroča na dotik.	Gre za normalen pojav. Vročna cev v ohišju hladilnika preprečuje nastanek kondenza.
Kadar se pojavi glasno delovanje hladilnika.	Hladilnik običajno proizvaja naslednje zvoke: <ul style="list-style-type: none"> • Glasen zvok, ki ga proizvaja kompresor, ko začne delovati --- Hrup se sčasoma zmanjša. • Glasen zvok, ki ga enkrat na dan proizvaja kompresor --- Zvok delovanja neposredno po samodejnem poteku odmrzovanja. • Zvok pretakanja tekočine (zvok klokotanja, šumenja) --- Zvok hladilne snovi, ki se pretaka v cevi (zvok se lahko občasno okrepi). • Zvok pokanja škrtanja ali cviljenja --- Zvok, ki ga povzroča raztezanje in krčenje notranjih sten ter notranjih delov med hlajenjem.
Na notranji in zunanji strani hladilnika nastaja led in kaplje rose.	Slednje je lahko posledica sledečih vzrokov. Uporabite vlažno krpo za brisanje ledu in suho za brisanje rose. <ul style="list-style-type: none"> • V primeru visoke vlažnosti okolja. • V primeru pogostega odpiranja in zapiranja vrat. • V primeru, ko shranjena živila vsebujejo visok delež vlage. (Priporočamo zavijanje.)
Živila, ki so shranjena v hladilniku zamrzujejo.	<ul style="list-style-type: none"> • Ali hladilnik dlje časa deluje s kontrolo temperature, nastavljeno na MAX? • Nizka temperatura okolja lahko povzroči, da živila zamrznejo, tudi če je nadzor temperature hladilnika nastavljen na MIN.
V predelku je neprijeten vonj.	<ul style="list-style-type: none"> • Priporočamo zavijanje živil, ki imajo močan vonj. • Enota za osveževanje vonja ne more odstraniti vseh neprijetnih vonjev.

ČE ŠE VEDNO POTREBUJETE SERVISNO SLUŽBO

Obrnite se na najbližjega pooblaščenega serviserja SHARP.

Дякуємо за покупку цього виробу SHARP. Перед експлуатацією Вашого холодильника SHARP уважно ознайомтесь з даною інструкцією; це дасть Вам можливість найбільш ефективно використовувати виріб.

ПОПЕРЕДЖЕННЯ

- Даний холодильник містить легкозаймисту охолоджуючу рідину (R600a: ізобутан) та ізоляційний газ (циклопентан). Дотримуйтеся наступних правил, щоб уникнути пожежі та вибуху.
 - Охолоджувальна система на задній панелі та всередині холодильника містить охолоджуючу рідину. Оберігайте охолоджувальну систему від контакту з гострими предметами.
 - Не використовуйте механічні пристрої або інші засоби для прискорення процесу розморожування. (У даному холодильнику використовується система автоматичного розморожування.)
 - Не використовуйте електричні пристрої всередині холодильника.
 - Використовуйте у холодильній камері тільки рекомендовані лампи.
 - Не закривайте отвори для подачі повітря у холодильник.
 - У випадку пошкодження охолоджувальної системи перемістіть холодильник подалі від настінних розеток та відкритого полум'я. Відкрийте вікно та провітрити кімнату. Після цього зверніться до авторизованого сервісного центру SHARP щодо ремонту.
 - Даний холодильник підлягає спеціальній утилізації. Відвезіть холодильник на завод із переробки легкозаймистої охолоджуючої рідини та ізоляційного газу.
- Летучі і легко займисті речовини, такі як ефір, бензин, пропан, клеючі засоби, чистий спирт та інші вибухонебезпечні. Не зберігати подібні речовини в холодильнику.
- Пил, що накопичився на шнурі живлення, може привести до пожежі. Ретельно очищайте його.
- Не вносити змін і не модифікувати даний холодильник. Це може привести до пожежі, удару електричним струмом або до покалічення.
- Переконайтесь, що холодильник не становить небезпеки для дітей протягом зберігання перед утилізацією. (наприклад, усуньте магнітне ущільнення дверці, щоб уникнути блокування у холодильнику дітей.)

УВАГА

- Не доторкайтесь до блоку компресора і вузлів поруч з ним; під час роботи він сильно нагрівається та його металевими краями також можна поранитись.
- Не торкайтесь до продуктів чи металевого посуду у морозильній камері вологими руками. Це може стати причиною обмороження.
- Не використовуйте продовжуючий шнур чи адаптор.
- Не кладіть у морозильну камеру рідину у пляшках чи бляшанках, оскільки вони можуть тріснути при замерзанні.
- Переконайтесь, що електричний шнур не було пошкоджено під час транспортування і установки холодильника. Не вмикайте шнур в розетку, якщо шнур чи штепсель пошкоджено, оскільки існує небезпека електрошоку чи пожежі.
- Від'єднувати від мережі живлення, витягуючи вилку шнура живлення із розетки, не тягнути за шнур живлення – це може привести до удару електричним струмом або пожежі.
- При пошкодженні гнучкого шнура живлення звернутись до авторизованого дилера SHARP для його заміни.
- При витіканні газу відкрити вікно та ін. та провітрити приміщення. Не доторкайтесь до холодильника або до розетки.
- Не ставте на холодильник посуд із рідиною чи нестійкі предмети.
- Цей холодильник не призначений для використання особами (у тому числі дітьми) з обмеженими фізичними, почуттєвими або розумовими здібностями, або такими, що не мають достатнього досвіду та знань, окрім тих випадків, коли особа, відповідальна за їхню безпеку, забезпечила нагляд за ними або надала інструкції щодо користування холодильником. Доглядайте за дітьми і не дозволяйте їм гратися з холодильником.

Інформація щодо утилізації (для власників)



Увага:
Ваш прилад позначений даним символом. Цим символом позначається електричне та електронне обладнання, яке не можна утилізувати на звичайних смітниках. Для цього існують спеціальні пункти збору.

1. У Європейському Союзі

Увага: Не викидайте дане обладнання на звичайні смітники! Використане електричне та електронне обладнання повинне утилізуватись окремо та у відповідності з законодавством щодо утилізації, відновлення та переробки електричного та електронного обладнання.

Згідно з законодавством власники холодильників, які мешкають у країнах ЄС, можуть повертати використані електричні та електронні прилади на спеціальні збірні пункти безкоштовно*. У деяких країнах* місцеві продавці можуть також безкоштовно забирати використані прилади, якщо ви придбаєте у них нові прилади.

*) За детальнішою інформацією зверніться до представників місцевої влади.

Якщо використані електричні або електронні прилади містять батарейки або акумулятори, тоді утилізуйте їх окремо, відповідно до вимог місцевого законодавства.

Утилізуючи даний виріб у належний спосіб ви внесете свій вклад у правильне відновлення та переробку даного виробу, і тим самим у збереження навколишнього середовища та здоров'я людей від негативного впливу, який виникає внаслідок неправильної утилізації.

2. У країнах, які не входять у ЄС

Якщо ви бажаєте утилізувати даний виріб, тоді зверніться до представників місцевої влади за інформацією щодо правильної утилізації.

Для Швейцарії: Використане електричне або електронне обладнання можна безкоштовно повернути дилеру, навіть якщо ви не збираєтесь придбати у нього нове обладнання. Інші пункти збору використаного обладнання перелічені на домашній веб-сторінці: www.swico.ch або www.sens.ch.

ВСТАНОВЛЕННЯ

ПОПЕРЕДЖЕННЯ

- Не ставити холодильник в сирому або вологому приміщенні: це може привести до його поломки і підтіканню.

1 Створіть необхідну вентиляцію навколо холодильника.

- Малюнок показує мінімальний необхідний простір для встановлення холодильника. Він відрізняється від площі, вказаної у частині про об'єм споживання електроенергії.
- Якщо ці відстані будуть більші, то споживання електроенергії може зменшитися.
- Використання холодильника з порушенням цих вимог може призвести до підвищення температури всередині холодильника, шуму і поломки.

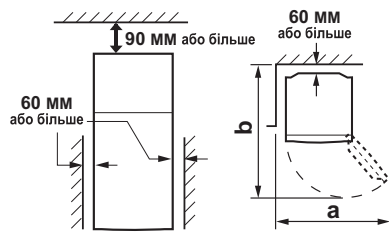

	SJ-TD591S	SJ-TD641S SJ-TD691S
a	1230мм	1400мм
b	1400мм	1500мм

2 Відрегулювати дві передні регулюємі ніжки так, щоб холодильник міцно і рівно стояв на підлозі.

3 Викрутіть 2 нижні гвинти холодильного ящика і встановіть декоративні панелі. (які знаходяться всередині основного відділення)

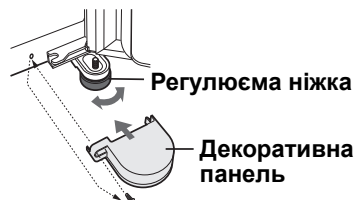

ПРИМІТКА

- Поставити холодильник так, щоб забезпечити доступ до розетки.
- Поставити холодильник в місті поза прямим сонячним освітленням.
- Не ставити поряд з нагрівальними приладами.
- Не ставити прямо на землю. Підготувати відповідну підставку.

При перевезенні

- За допомогою роликів холодильник можна пересувати назад і вперед.
- При перенесенні тримати за ручки на задній стінці і днищі.



Перед початком експлуатації холодильника

Протріть внутрішню частину тканиною, змоченою в теплій воді. Якщо використовується мильний розчин, то ретельно змийте його чистою водою.

ІНДИКАТОР ТЕМПЕРАТУРИ

Даний холодильник обладнаний індикатором температури, який знаходиться в холодильній камері і дозволяє визначати середню температуру у найхолоднішій ділянці.

Найхолодніша ділянка

Даний символ позначає найхолоднішу ділянку в холодильній камері. (Дверне відділення, що знаходиться на тій самій висоті як символ, не належить до найхолоднішої ділянки.)

Символ



Перевірка температури у найхолоднішій ділянці

Ви можете регулярно перевіряти температуру у найхолоднішій ділянці, і якщо необхідно, налаштувати її регулятором температури.

Показником правильної температури в холодильнику є СИНІЙ колір індикатора температури. Якщо індикатор температури змінює колір на БІЛИЙ, то це означає, що температура у холодильнику надто висока. У такому випадку збільшити настройку регулятора температури та зачекайте приблизно 6 годин перед повторною перевіркою індикатора температури.

СИНІЙ



Правильна настройка

БІЛИЙ

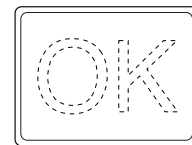

Надто висока температура, настройте регулятор температури.

ПРИМІТКА

- Внутрішня температура морозильної камери залежить від багатьох факторів, наприклад, температури приміщення, кількості продуктів у ній та частоти відкриття дверцят.
- Після розташування в холодильнику свіжих продуктів або відкриття на певний час дверцят індикатор температури змінює свій колір на БІЛИЙ – це нормально.

ОПИС

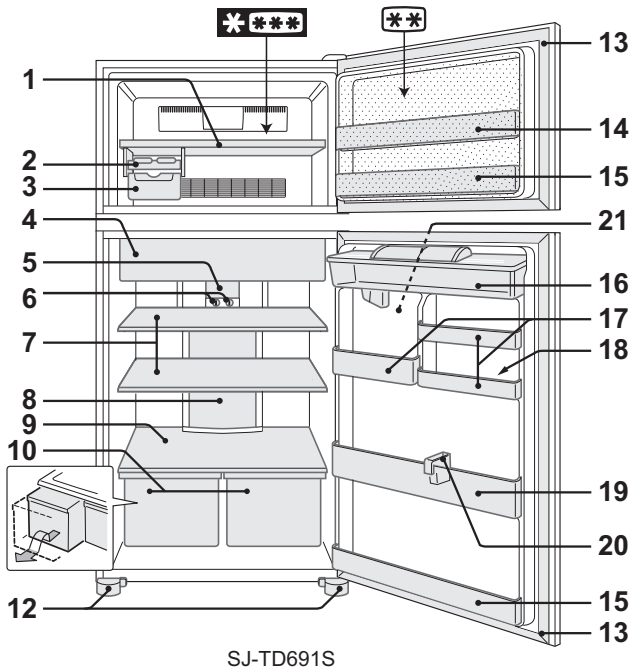

SJ-TD691S

• 2-зіркове ****** відділення тільки для зберігання заморожених продуктів.

1. Полиця морозильної камери 2. Піддон для виготовлення льоду

- 1) Не переливати піддони для приготування льоду; при заморожуванні кубики поєднуються разом.
- 2) Коли кубики льоду готові, поворотом ручки по часовій стрілці вивантажити лід в контейнер для кубиків льоду.

Засувка

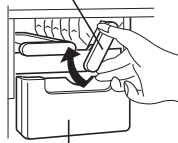

Контейнер для кубиків льоду

ПРИМІТКА Для того щоб не пошкодити контейнер для кубиків льоду, не готувати в ньому лід і не заливати в нього масло.

3. Контейнер для кубиків льоду 4. Відділення і дверний відділ для свіжих фруктів

5. Освітлення холодильника 6. Ручки регулювання температури камери

Регулюється повертанням кожної з ручок.

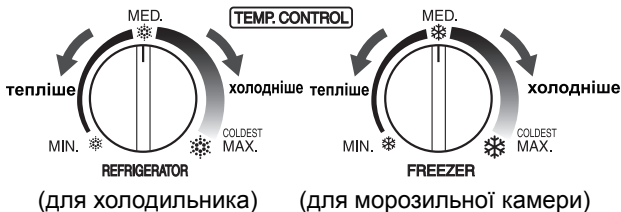

(для холодильника)

(для морозильної камери)

7. Полиці холодильної камери (2 шт.)

8. Гібридна охолоджуюча панель (Алюмінієва панель)

Панель охолоджується ззаду, охолоджуючи у непрямий спосіб холодильну камеру. Завдяки цьому продукти харчування охолоджуються злегка, без потрапляння під дію холодного потоку повітря.

9. Полиця для фруктів і овочів

10. Контейнер для фруктів і овочей

(SJ-TD591S : 1 шт.)
(SJ-TD641S, SJ-TD691S : 2 шт.)

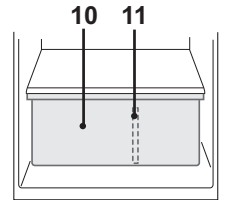

SJ-TD591S

11. Розділювач

(Тільки для SJ-TD591S)

12. Регулюємі ніжки і декоративні панелі. (2 шт.)

13. Магнітні ущільнення дверці (2 шт.)

14. Відділення, розмір якого можна регулювати

Високі вироби (коробку з піцою) можна зберігати, піднявши перегородку з дна відділення.

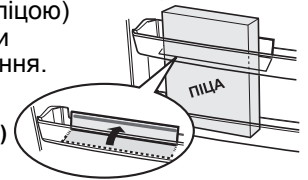

15. Дверні відділення (2 шт.)

16. Водяний бачок

17. Додаткові відділення

SJ-TD591S

SJ-TD641S

SJ-TD691S

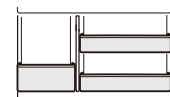

мале середнє

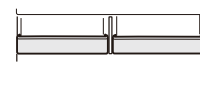

середнє середнє

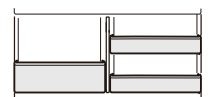

велике середнє

ПРИМІТКА (Тільки для SJ-TD691S)

Не змінюйте розташування правого додаткового відділення на ліве і навпаки.

18. Підставка для яєць

19. Відділення для пляшок

20. Стопор для пляшок / Підпора для вертикальних ємностей

Не дає впасти пляшкам і ін. Тут також можна зберігати продукти у високих ємкостях.

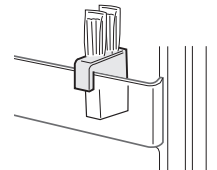

21. Водяний автомат

Прикріпіть піддон який міститься в упаковці.

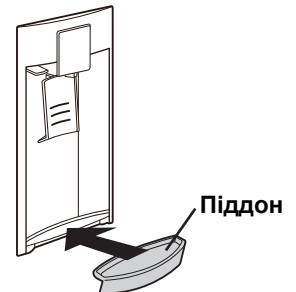

Піддон

Дезодоруюча система

Дезодоруюча речовина розташована на шляху, яким рухається холодне повітря. Не потребує обслуговування та очищення.

Розморожування

Завдяки унікальній системі енергозбереження розморожування повністю автоматизовано.

Якщо зникає підсвічування

Щоб замінити лампи у відділах холодильника, звертайтеся до авторизованих дилерів SHARP. Заміну ламп може здійснювати лише кваліфікований персонал сервісних центрів.

ВОДЯНИЙ АВТОМАТ

Як наливати воду

ПОПЕРЕДЖЕННЯ

- Заповнюйте лише питною водою.

- 1 Відкрийте кришку водяного бачка, і заповніть бачок водою.
- 2 Закрийте кришку водяного бачка. (Якщо ні, вода може розлитися коли двері відкривати або закривати.)

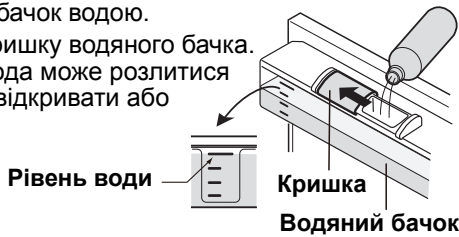

ПРИМІТКА

- Уникайте різкого відкривання або закривання дверей холодильника. Це може призвести до розливання води з ємкості.
- Не наливати будь-яку рідину за винятком води. Якщо іншу рідину, таку як сік, налити, це може спричинити поломку. Перед наливанням теплої води в бачок, зачекайте доки вона охолоне. (Вища температурна межа: приблизно 50°C)

Як пити воду

- 1 Штовхніть засувку стаканом. (Вода потече.)
- 2 Повільно заберіть стакан від засувки. (Засувка повернеться в початкове положення, і вода спиниться.)



ПРИМІТКА

- З гігієнічних міркувань, міняйте воду у водяному бачку приблизно раз на тиждень.
- Зливайте воду з піддону частіше. Якщо ні, вода може перелитися.
- Якщо водяним автоматом не будете користуватися протягом довгого періоду часу, старанно почистьте і висушіть водяний бачок, і прикріпіть в початкове положення.

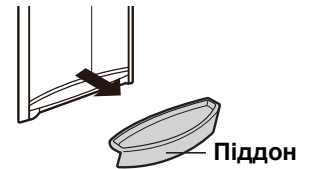

ДОГЛЯД І ПРИБИРАННЯ

ПОПЕРЕДЖЕННЯ

- Перш за все відключити холодильник, щоб попередити ураження електричним струмом.
- Не лийте воду прямо в середину холодильної камери. Це може призвести до пошкодження чи іржавіння ізолюючого матеріалу.

ВАЖЛИВО

Щоб уникнути тріщин на внутрішніх поверхнях чи пластикових частинах, дотримуйтесь цих порад.

- Витирайте харчові жири з усіх пластикових частин.
- Оскільки деякі очищуючі хімічні засоби можуть пошкодити поверхню, використовуйте лише розбавлені очищуючі рідини (мильну воду).
- Якщо використовувати нерозбавлений м'який засіб або не протирати ретельно мильну воду, пластик може розтріскатися.

- 1 Усуньте допоміжні елементи і полиці з камери і дверей. Після миття ретельно прополоскати водою всі пластикові деталі. (Не витягаються лише полиці для фруктів і овочів.)
- 2 Протерти внутрішні поверхні тканиною, змоченою в теплій мильній воді. Потім протерти тканиною, змоченою в чистій холодній воді.
- 3 Забруднення зовнішніх поверхней холодильника видаляти за допомогою м'якої тканини.
- 4 Магнітне ущільнення дверців очищати за допомогою зубної щітки, змоченою в теплій мильній воді.

ПРИМІТКА

- Щоб уникнути пошкодження холодильника, не використовуйте сильні доміючих засобів чи розчинників (лаку, фарби, поліруючого порошку, бензину, кип'яченої води та ін.)
- Якщо було відключено енергопостачання, будь ласка, зачекайте щонайменше 5 хвилин перед наступним підключенням холодильника.
- Скляні полиці важать приблизно по 3 кг. При їх вийманні і перенесенні бути обережними і міцно тримати.
- Не кидати предмети всередині холодильника і не наносити удари по внутрішнім стінкам – це може привести до тріщин на внутрішній поверхні.

Як зняти бачок для води

(Знімайте приблизно раз на місяць і мийте водою.)

- 1 Штовхніть засувку і вилийте всю воду з водяного бачка.
- 2 Зніміть трубку декоративну панель. Роз'єднайте обидва кінці з'єднувальної трубки.



- 3 Зніміть водяний бачок з дверей.

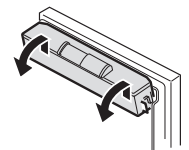

- 4 Зніміть декоративну панель і заберіть сітчастий фільтр.

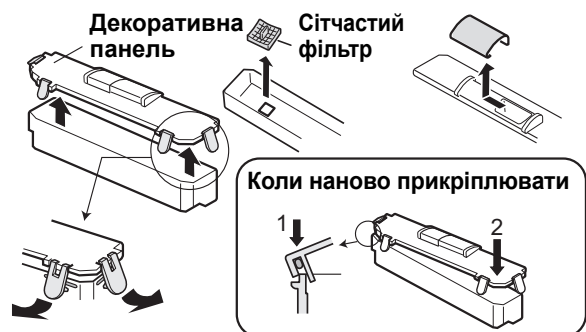

ПРИМІТКА

Переконайтеся, що кожна частина від'єднана. Погане від'єднання може спричинити витік води.

Відключення холодильника

Якщо Ви відключаєте холодильник на тривалий період, звільніть його від усіх продуктів і ретельно помийте. Від'єднайте шнур живлення від мережі і залиште всі дверці відкритими.

ЗБЕРІГАННЯ ПРОДУКТІВ

Охолодження зменшує псування продуктів. Подовжити термін зберігання продуктів, які швидко псуються на полиці холодильника можна одним способом – продукт повинен спочатку бути в самому свіжому вигляді. Нижче наводяться загальні рекомендації по зберіганню продуктів.

- Усі приготовлені продукти добре запакувати або помістити у ємкість, яка не пропускає повітря.
- Щоб зменшити втрату вологи, фрукти і овочі повинні бути запаковані в пластик, наприклад, целофанову упаковку, пакети (але не герметично запаковані) і розміщені в контейнер для фруктів і овочів.
- Яйця зберігати на підставці для яєць.
- Рівномірно розмістити продукти на полицях, щоб дати можливість циркуляції холодного повітря без перешкод.
- Гарячі продукти охолодити перед зберіганням. Зберігання гарячих продуктів збільшує температуру в камері і збільшує ризик псування продуктів.
- Не блокувати впускні і випускні отвори холодного повітря, циркулюючого у відділеннях і контейнерах, інакше продукти не будуть рівномірно охолоджуватись в холодильнику.
- Тримайте двері надійно замкненими.

Для найкращого заморожування

- Продукт повинен бути свіжим.
- Щоб швидко заморозити продукт, заморожувати невеликими частинами.
- Продукти повинні бути відповідно складені в ємкість або запаковані; видалити із них повітря і закрити герметично.
- Рівномірно розмістити продукти в морозильній камері.
- Для того, щоб знати, де що лежить, наклеювати на упаковки і контейнери наклейки.

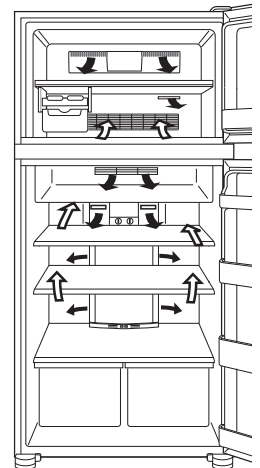

Не класти продукти безпосередньо перед випускним отвором холодного повітря. Це може призвести до їх заморожування.

ПЕРЕД ТИМ ЯК ЗАТЕЛЕФОНУВАТИ ДО СЕРВІСНОГО ЦЕНТРУ

Перед тим, як звернутися в сервісну службу, перевірте наступне:

Проблема	Рішення
На зовнішній поверхні холодильника є гарячі ділянки.	Це нормально. Всередині корпусу є гарячі труби для запобігання утворення конденсату.
Холодильник шумить.	Це нормально, якщо холодильник відтворює наступний шум. <ul style="list-style-type: none"> • Гучний шум компресора на початку роботи – через деякий час він затихає. • Гучний шум компресора один раз на день – робочий звук зразу ж після автоматичного розморожування. • Звук витікаючої рідини (булькання і шипіння) – звук хладагента, який тече в трубах (звук іноді стає гучнішим). • Рипіння, скрип, тріск. – звуки при розширенні або зжиманні внутрішніх стінок або частин при охолодженні.
Зовні або всередині холодильника утворюються іній або конденсат.	Це може спостерігатися в одному з наступних випадків. Витріть іній вологою тканиною, а конденсат - сухою. <ul style="list-style-type: none"> • При високій вологості повітря. • Коли двері часто відкриваються та закриваються. • Коли у холодильнику знаходяться дуже вологі продукти. (Необхідна упаковка.)
Продукти у холодильній камері замерзають.	<ul style="list-style-type: none"> • Чи працює холодильник протягом тривалого часу з регулятором температури встановленим на максимальну MAX? • Низька температура навколишнього повітря може призвести до заморожування продуктів, навіть якщо регулятор контролю за температурою холодильника встановлено на значення MIN.
Запах у холодильній камері.	<ul style="list-style-type: none"> • Продукти з міцним запахом треба зберігати в упаковці. • Дезодоруюча система не може видалити увесь запах.

ЯКЩО ВАМ ВСЕ Ж ТАКІ ПОТРІБЕН СЕРВІС

Зв'язатися з найближчим авторизованим дилером SHARP.

Благодарим ви, че избрахте този продукт на SHARP. За да използвате пълноценно вашия хладилник SHARP, първо прочетете ръководството за работа.

ПРЕДУПРЕЖДЕНИЕ

- Хладилникът съдържа запалим хладилен агент (R600a: изобутан) и разпенващ агент (циклопентан). Спазвайте следните правила, за да предотвратите запалване и експлодиране.
 - Охладителната система отзад и вътре в хладилника съдържа хладилен агент. Пазете охлаждащата система от контакт с остри предмети.
 - Не използвайте механични или други средства, за да ускорите размразяването. (Хладилникът разполага със система за автоматично размразяване.)
 - Не използвайте електрически уреди вътре в хладилника.
 - Използвайте само посочените за хладилното отделение крушки.
 - Не блокирайте отворите по периферията на хладилника.
 - Ако се получи пробив в охлаждащата система, не пипайте електрическия контакт и не използвайте открит пламък. Отворете прозореца и проветрете помещението. Свържете се със сервиз, одобрен от SHARP.
 - Хладилникът трябва да се изхвърли по съответния начин. Занесете хладилника в завод за рециклиране на запалими хладилни агенти и разпенващи агенти.
- Силно летливите и запалими материали като етер, бензин, пропан (газ), адхезиви, чист спирт и т.н. са експлозивни. Не съхранявайте подобни материали в хладилника.
- Събраният се по щепсела прах може да причини пожар. Избършете го внимателно.
- Не се опитвайте да модифицирате хладилника. Това може да причини пожар, токов удар или нараняване.
- Уверете се, че хладилникът не представлява опасност за деца, когато същият се съхранява, преди да бъде извозен като отпадък. (напр. свалете магнитното уплътнение на вратата, за да предотвратите заклещване на деца)

ВНИМАНИЕ

- Не пипайте компресора или частите около него, тъй като се нагорещават много по време на работа и може да се нараните на металните ръбове.
- Не пипайте храните или металните съдове във фризера с мокри ръце. Това може да причини измръзване.
- Не използвайте удължители и щепсели-адаптери.
- Не слагайте напитки в бутилки и в кутии във фризера, тъй като те могат да се счупят, когато замръзват.
- Уверете се, че захранващият шнур не е повреден по време на монтаж или преместване. Ако щепселът или захранващият шнур са разхлабени, не включвайте щепсела в контакта. Има риск от токов удар!
- Изключете уреда от електрическата мрежа, като извадите щепсела от контакта. Не изваждайте щепсела, дърпайки кабела. Това може да причини токов удар или пожар.
- Ако захранващият кабел се повреди, той трябва да се смени от сервиз, одобрен от SHARP, тъй като се изисква специален кабел.
- При изтичане на газ отворете прозореца, за да проветрите. Не пипайте хладилника или щепсела.
- Не поставяйте предмети, съдържащи течност или нестабилни предмети върху хладилника.
- Хладилникът не е предназначен за използване от лица (вкл. деца) с намалени физически, сензорни или умствени способности, или с недостатъчно опит и знания, освен ако бъдат под наблюдение и получат съответните инструкции.

Информация за изхвърлянето за потребители (частни домакинства)

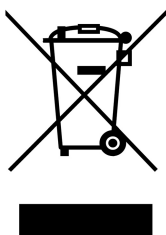

Внимание:

На Вашето изделие има маркиран този символ. Това означава, че употребяваните електрически и електронни изделия не трябва да се смесват с общите битови отпадъци. Съществува отделна система за събиране на тези изделия.

1. В Европейския съюз

Внимание: Ако желаете да изхвърлите това оборудване, моля не използвайте обикновените контейнери за смет!

Употребяваните електрически уреди и електронно оборудване трябва да се третират отделно и в съответствие със законодателството, което изисква правилна преработка, регенерация и рециклиране на употребяваните електрически уреди и електронно оборудване.

След въвеждането от страните-членки, частните домакинства на територията на Европейския съюз могат да върнат употребяваните електроуреди и електронно оборудване на определените за това места безплатно*. В някои страни* местният търговец, от когото сте закупили оборудването, може да вземе безплатно стария уред, ако купите подобен нов.

*) Моля свържете се с местните власти за повече подробности.

Ако електроуредите или електронното оборудване имат батерии или акумулатори, моля предварително ги изхвърлете отделно в съответствие с местните изисквания.

С правилното изхвърляне на това изделие Вие гарантирате, че отпадъците ще преминат необходимата преработка, регенерация и рециклиране и по този начин предотвратяват потенциалните отрицателни въздействия върху околната среда и човешкото здраве, които биха възникнали иначе в резултат на неправилното третиране на отпадъците.

2. В други страни извън ЕС

Ако желаете да изхвърлите това изделие, моля свържете се с местните власти и попитайте какъв е правилният начин на изхвърляне.

За Швейцария: Употребяваните електроуреди и електронно оборудване могат да се върнат безплатно в магазина, от който са закупени, дори и да не закупите ново изделие. Още депа за отпадъци са изброени на фирмената страница на www.swico.ch или www.sens.ch.

МОНТАЖ

ПРЕДУПРЕЖДЕНИЕ

- Не слагайте хладилника на влажно или мокро място, тъй като това може да повреди изолацията и да причини теч. Отвън на корпуса може да се образува конденз, който да причини ръжда.

- 1 Оставете достатъчно пространство за вентилация около хладилника.
 - На фигурата е посочено минималното пространство, което трябва да се спазва при инсталиране на хладилника. То се отличава от пространството, посочено в условието за размери на спецификацията за потребление на електрическа енергия.
 - Хладилникът може да харчи по-малко ток, ако осигурите по-голямо пространство.
 - Ако хладилникът се използва в пространство с размери, по-малки от тези, посочени на фигурата, това може да доведе до прегряване на агрегата, високо ниво на шум и повреда.

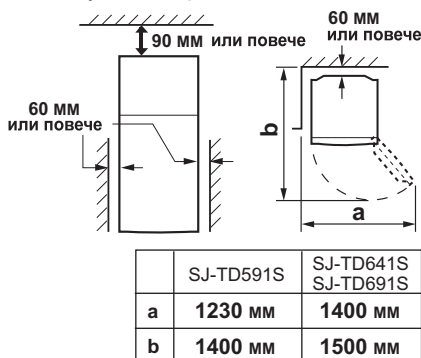

- 2 Нивелирайте хладилника чрез двете предни регулируеми крачета.
- 3 Отвийте двата винта от долната част на корпуса и след това монтирайте с тях капачите на крачетата (които ще намерите в хладилното отделение).



ЗАБЕЛЕЖКА

- Поставете хладилника така, че щепселът да бъде достъпен.
- Пазете хладилника от пряка слънчева светлина.
- Не слагайте уреда до източници на топлина.
- Не слагайте уреда направо на земята. Осигурете подходяща основа.

При транспортиране

- Колелцата позволяват да движите уреда напред и назад.
- При пренасяне хванете хладилника за дръжките отзад и отдолу.

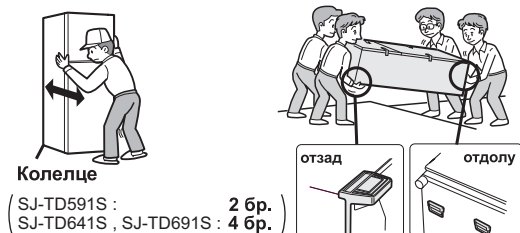

Преди включване на хладилника

Почистете вътрешните части с кърпа, напоена с топла вода. Ако използвате сапунена вода, избършете щателно с вода.

ТЕМПЕРАТУРЕН ИНДИКАТОР

Хладилникът разполага с температурен индикатор в хладилното отделение, който позволява да контролирате средната температура в най-студената зона.

Най-студена зона

Символът указва най-студената зона в хладилното отделение. (Поставката на вратата, която се намира на същата височина, както символа, не влиза в най-студената зона.)

Символ



Проверка на температурата в най-студената зона

Редовно проверявайте температурата в най-студената зона и при необходимост регулирайте термостата на хладилника.

За да поддържате правилната температура в уреда, проверявайте дали температурният индикатор е винаги СИН. Ако температурният индикатор стане БЯЛ, температурата е твърде висока; в този случай задайте по-висока степен на термостата на хладилника и изчакайте 6 часа, преди отново да проверите температурния индикатор.

СИН

БЯЛ

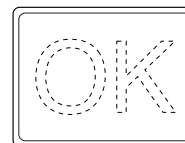

Правилна настройка Температурата е твърде висока, настройте термостата на хладилника.

ЗАБЕЛЕЖКА

- Вътрешната температура на хладилника зависи от различни фактори като стайната температура, количеството храна и честотата на отваряне на вратата.
- Когато е прибрана прясна храна или вратата е оставена отворена известно време, е нормално температурният индикатор да стане БЯЛ.

ОПИСАНИЕ

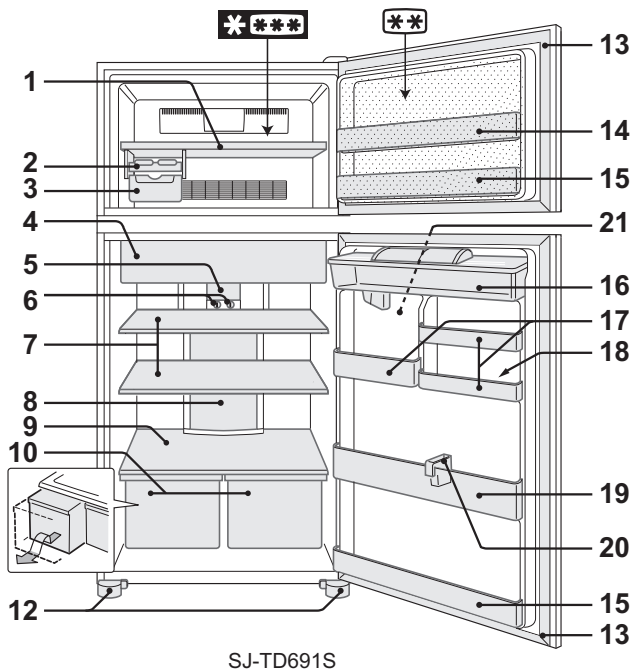

SJ-TD691S

• Отделение с две снежинки ** само за съхранение на замразени храни.

1. Рафт на фризера

2. Ледогенератор

- 1) Не препълвайте формите за лед; в противен случай готовите кубчета лед ще бъдат слепени.
- 2) Когато кубчетата лед станат готови, завъртете лостчето по часовниковата стрелка, за да изсипете леда в кутията за лед.

Лостче



Кутия за лед

ЗАБЕЛЕЖКА

За да не повредите кутията за лед, не правете лед в нея и не слагайте масло в нея.

3. Кутия за лед

4. Отделение за запазване на свежестта с врата

5. Лампа на хладилника

6. Термостати

Регулира се чрез завъртане на ръчките.

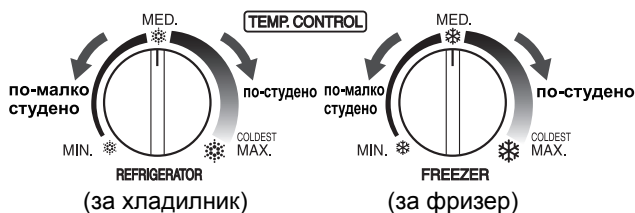

7. Рафтове на хладилника (2 бр.)

8. Хибриден охлаждащ панел (Алуминиев панел)

Панелът се охлажда отзад и така индиректно охлажда хладилното отделение. По този начин охлаждането на храната става леко, без тя да се излага на студен въздушен поток.

9. Рафт за плодове и зеленчуци

10. Отделение за плодове и зеленчуци

(SJ-TD591S : 1 бр.)
(SJ-TD641S , SJ-TD691S : 2 бр.)

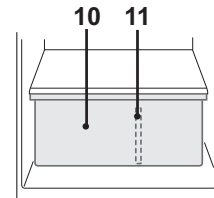

SJ-TD591S

11. Разделител

(Само за SJ-TD591S)

12. Регулируеми крачета и капаци (2 бр.)

13. Магнитни уплътнения за вратата (2 бр.)

14. Гъвкава поставка

Високите предмети, (напр. кутии за пица) могат да се съхраняват, като вдигнете преградата от долната част на поставката.

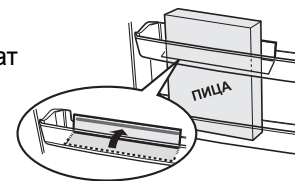

15. Поставки на вратата (2 бр.)

16. Воден резервоар

17. Поставки за разни неща

SJ-TD591S

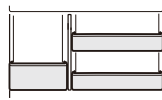

малък среден

SJ-TD641S

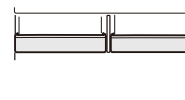

среден среден

SJ-TD691S

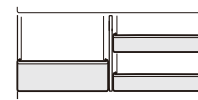

голям среден

ЗАБЕЛЕЖКА (Само за SJ-TD691S)

Не разменяйте страните на лявата и дясната поставки за разни неща или обратно.

18. Форма за яйца

19. Поставка за бутилки

20. Ограничител за бутилки / Тръбна стойка

Пази бутилки и др. от падане.

В него може да държите и дълги и тънки по форма продукти.

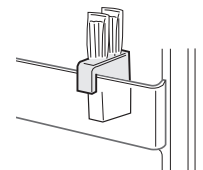

21. Воден разпределител

Прикачете ваничката, включена в комплекта.

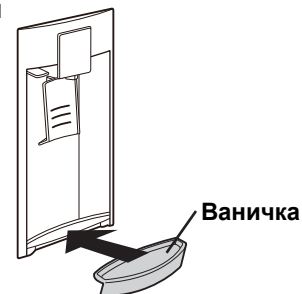

Ваничка

Ароматизатор

Ароматизаторът е монтиран на пътя на студения въздух. Не изисква управление и почистване.

Размразяване

Размразяването е напълно автоматично благодарение на уникалната система за пестене на енергия.

Когато крушката в отделението изгори

Свържете се със Сервизния център на SHARP, за да поръчате нова крушка за вътрешно осветление. Крушката за вътрешно осветление може да се смени само от квалифициран сервизен техник.

ВОДЕН РАЗПРЕДЕЛИТЕЛ

Как да налеем вода

ПРЕДУПРЕЖДЕНИЕ

- Пълнете само с вода, годна за пиене.

- 1 Отворете капачката на водния резервоар, и напълнете с вода.
- 2 Затворете капачката на водния резервоар. (В противен случай водата може да се разлее при отваряне или затваряне на вратата.)

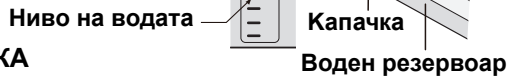

ЗАБЕЛЕЖКА

- Не отваряйте и не затваряйте вратата грубо. Водата може да се разлее от водния резервоар.
- Не наливайте други течности, освен вода. Ако друга течност: например сок, попадне в резервоара, може да го повреди. Изчакайте водата да изстине преди да пълните резервоара. (Горната температурна граница е приблизително 50°C)

Как да пием вода

- 1 Натиснете лостчето с чашата. (Водата потича.)
- 2 Преместете чашата бавно настрана от лостчето. (Лостчето се връща в начално положение и водата спира.)



ЗАБЕЛЕЖКА

- От хигиенни съображения, сменяйте водата в резервоара приблизително веднъж в седмицата.
- Изхвърляйте водата от ваничката периодично, в противен случай, тя може да прелее.
- Ако водният разпределител не се използва за дълъг период от време, почистете и изсушете от вода изцяло и отново закачете в изходно положение.

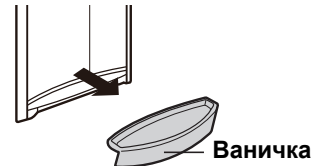

ГРИЖИ И ПОЧИСТВАНЕ

ПРЕДУПРЕЖДЕНИЕ

- Първо изключете хладилника от контакта, за да предотвратите токов удар.
- Не изливайте вода вътре или отвън по корпуса. Това може да предизвика поява на ръжда и повреда на електрическата изолация.

ВАЖНО

За да предотвратите напукването на вътрешните повърхности и пластмасовите детайли, следвайте тези указания.

- Избърсвайте растителните мазнини, залепнали по пластмасовите детайли.
- Някои домакински препарати могат да причинят повреждане, затова използвайте само разреждана миеща течност (сапунена вода).
- Ако се използва неразтворен детергент или сапунената вода не бъде измита напълно, пластмасовите части може да се напукат.

- 1 Извадете допълнителните приспособления, напр. рафтовете от вътрешността и вратата. Измийте ги с топла сапунена вода; изплакнете ги с чиста вода и ги подсушете. (Само рафтът за плодове и зеленчуци не се изважда).
- 2 Почистете вътрешността с кърпа, напоена с топла сапунена вода. След това почистете сапунената вода със студена вода.
- 3 Почиствайте всички външни замърсявания с мека кърпа.
- 4 Почистете магнитното уплътнение на вратата с четка за зъби и топла сапунена вода.

ЗАБЕЛЕЖКА

- За да предотвратите повреждане на вашия хладилник, не използвайте агресивни препарати за почистване и разреждатели (разреждатели за лакове, бои, прах за шлайфане, бензол, вряща вода и др.).
- Ако изключите уреда, изчакайте поне 5 минути, преди да го включите отново.
- Стъклените рафтове тежат около 3 кг всеки. Дръжте здраво, когато ги вадите от уреда или ги пренасяте.
- Не изпускайте предмети в хладилника и не удряйте вътрешната стена. Това може да причини напукване на вътрешната повърхност.

Как да демонтираме водния резервоар

(Демонтирайте го приблизително веднъж в месечно и го измивайте с вода.)

- 1 Натиснете лостчето и източете докрай водата от водния резервоар.
- 2 Свалете капачката на тръбичката. Извадете двата края на съединяващата тръбичка.

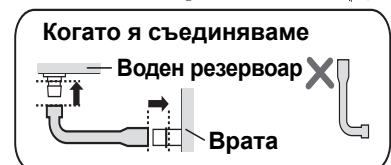
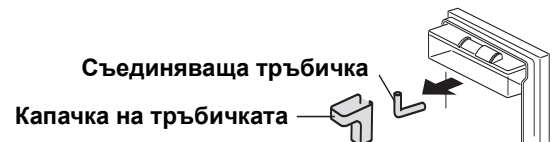

- 3 Откачете водния резервоар от вратата.
- 4 Махнете капака и извадете мрежестия филтър.

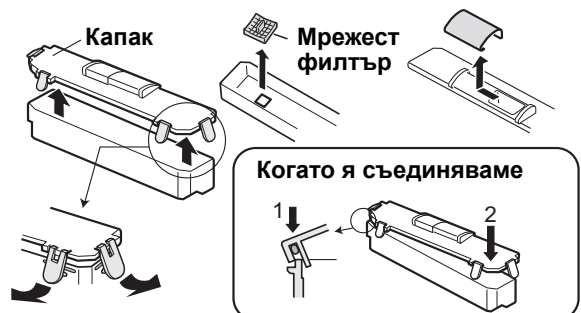

ЗАБЕЛЕЖКА

Уверете се, че всички части са закачени правилно. Неправилното сглобяване може да причини изтичане на водата.

Изключване на хладилника

Ако ще отсъствате дълго и искате да изключите хладилника, извадете всичката храна и почистете изцяло вътрешността. Извадете щепсела от контакта и оставете всички врати отворени.

СЪХРАНЕНИЕ НА ХРАНИ

Съхраняването в хладилник намалява скоростта на разваляне на храните. За да удължите максимално годността на нетрайните продукти, те трябва да бъдат възможно най-пресни. Следват общи напътствия за по-дълго съхранение на храни.

- Сготвената храна трябва да се увие добре или да се сложи в херметичен съд.
- За да се намали до минимум загубата на влага, плодовете и зеленчуците трябва да бъдат леко увити например в пластмасови опаковки, пликчета (не запечатвайте) и прибрани в отделението за плодове и зеленчуци.
- Яйцата трябва да се държат във формата за яйца.
- Разпределете равномерно храната по рафтовете с цел ефикасна циркулация на студения въздух.
- Горещите храни трябва да изстинат, преди да се приберат. Прибирането на горещи храни повишава температурата в уреда и увеличава риска от разваляне на храната.
- Не блокирайте потока на циркулиращия студен въздух с храна или съдове; в противен случай храните няма да се изстудяват равномерно в целия хладилник.
- Дръжте вратата добре затворена.

За най-добро замразяване

- Храните трябва да бъдат пресни.
- Замразявайте малки количества храна заедно за по-бързо замразяване.
- Храната трябва да е добре затворена или покрита и въздухът трябва да е отстранен с цел пълтно затваряне.
- Разпределете равномерно храната във фризера.
- Обозначете съдържанието на пликите и съдовете във фризера с етикети.

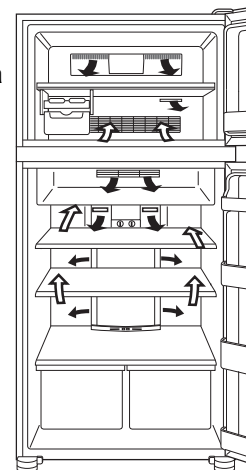

← НАВЪТРЕ
→ НАВЪН

Не слагайте храна на пътя на изходящия студен въздух. Това може да причини замразяване на храната.

ПРЕДИ ДА ПОВИКАТЕ ТЕХНИК

Преди да повикате техник, проверете следното.

Проблем	Решение
Отвън корпусът е горещ при допир.	Това е нормално. Нагрялата тръба е в корпуса с цел предотвратяване на конденза.
Хладилникът издава шум.	Нормално е хладилникът да издава следните звуци. <ul style="list-style-type: none"> • Силен шум от компресора при започване на работа --- Звукът отслабва след време. • Силен шум от компресора веднъж дневно --- Звук, последващ операцията автоматично размразяване. • Звук от течаща течност (бълбукане, свистене) --- Звукът от хладилния агент, който тече в тръбите (звукът може да се усилва от време на време). • Пукане или скърцане --- Звук, предизвикан от разширяването и свиването на вътрешните стени и части по време на охлаждане.
Вътре и отвън на хладилника се образува скреж или конденз.	Това може да се случи в една от следните ситуации. Избършете скрежа с мокра кърпа и конденза със суха кърпа. <ul style="list-style-type: none"> • Когато околната влажност е висока. • Когато вратата се отваря и затваря често. • Когато има храни с високо съдържание на влага. (Изисква се опаковане.)
Храните в хладилното отделение замръзват.	<ul style="list-style-type: none"> • Дълго време ли работи хладилникът с регулатор за температура, настроен на MAX? • Ниската околна температура може да причини замразяване на храните, дори ако термостатът на хладилника е настроен на MIN.
В отделението мирише.	<ul style="list-style-type: none"> • Храните със силен мирис трябва да се увият. • Ароматизаторът не може да премахне всички мирисми.

АКО ВСЕ ОЩЕ СЕ НУЖДАТЕ ОТ ТЕХНИК

Свържете се с най-близкия сервис, одобрен от SHARP.

SHARP
SHARP CORPORATION
 SHARP ELECTRONICS (EUROPE) GMBH.
 Sonninstrasse 3, 20097 Hamburg
 Federal Republic of Germany

Printed in Thailand
 Impreso en Tailandia
 Stampato in Tailandia
 Imprimé en Thaïlande
 Impresso na Thailândia
 Τυπωθηκε στην Ταϊλάνδη
 Gedrukt in Thailand
 Gedrukt in Thailand
 Wydrukowano w Tajlandii
 Nyomtatva Thaifoldon

Tiparit in Thailanda
 Vytišteno v Thajsku
 Vytlačené v Thajsku
 Atspausdinta Tailande
 Iespiests Taizemē
 Trükitud Tais
 Natisnjeno na Tajske
 Надруковано в Тайланді
 Отпечатано в Тайланд