

SHARP®

MODELL
MODELE
MODEL
MODELLO
VC-MH601GM

DEUTSCH _____ (D) 1 - (D) 37

FRANÇAIS _____ (F) 1 - (F) 37

NEDERLANDS _____ (N) 1 - (N) 37

ITALIANO _____ (I) 1 - (I) 37

VIDEOCASSETTENRECORDER
MAGNETOSCOPE A CASSETTE
VIDEOCASSETTERECORDER
VIDEOREGISTRATORE A CASSETTE

BEDIENUNGSANLEITUNG
MODE D'EMPLOI
GEBRUIKSAANWIJZING
MANUALE DI ISTRUZIONI

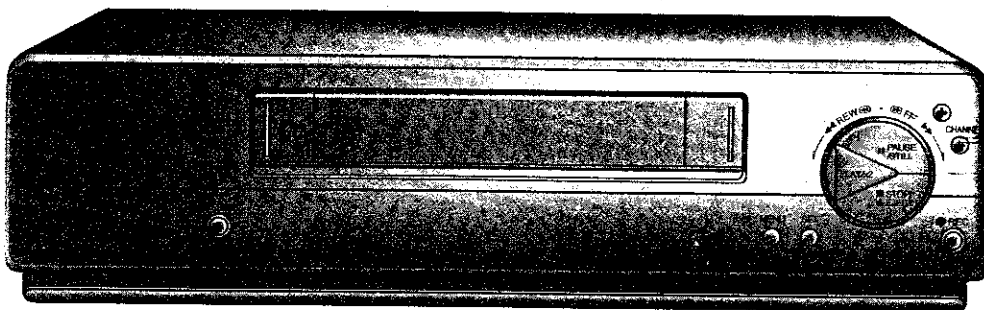

MID-DRIVE

VHS HQ HIGH QUALITY
PAL

This equipment complies with the requirements of Directives 89/336/EEC and 73/23/EEC as amended by 93/68/EEC.

Dieses Gerät entspricht den Anforderungen der EG-Richtlinien 89/336/EWG und 73/23/EWG mit Änderung 93/68/EWG.

Ce matériel répond aux exigences contenues dans les directives 89/336/CEE et 73/23/CEE modifiées par la directive 93/68/CEE.

Dit apparaat voldoet aan de eisen van de richtlijnen 89/336/EEG en 73/23/EEG, gewijzigd door 93/68/EEG.

Dette udstyr overholder kravene i direktiv nr. 89/336/EEC og 73/23/EEC med tillæg nr. 93/68/EEC.

Quest' apparecchio è conforme ai requisiti delle direttive 89/336/EEC e 73/23/EEC, come emendata dalla direttiva 93/68/EEC.

Η εγκατάσταση αυτή ανταποκρίνεται στις απαιτήσεις των οδηγιών της Ευρωπαϊκής Ένωσης 89/336/ΕΟΚ και 73/23/ΕΟΚ, όπως οι κανονισμοί αυτοί συμπληρώθηκαν από την οδηγία 93/68/ΕΟΚ.

Este equipamento obedece às exigências das directivas 89/336/CEE e 73/23/CEE, na sua versão corrigida pela directiva 93/68/CEE.

Este aparato satisface las exigencias de las Directivas 89/336/CEE y 73/23/CEE, modificadas por medio de la 93/68/CEE.

Denna utrustning uppfyller kraven enligt riktlinjerna 89/336/EEC och 73/23/EEC så som kompletteras av 93/68/EEC.

Dette produktet oppfyller betingelsene i direktivene 89/336/EEC og 73/23/EEC i endringen 93/68/EEC.

Tämä laite täyttää direktiivien 89/336/EEC ja 73/23/EEC vaatimukset, joita on muutettu direktiivillä 93/68/EEC.



PARTICULARITES

- Programmation simple grâce à SHOWVIEW*
- MID-DRIVE (Nouveau mécanisme central et techniques d'intelligence artificielle)
- 4 têtes permettant l'enregistrement et la lecture à vitesse lente
- IGR stéréophonie VHS
- Circuits Haute Qualité
- Bouton rotatif
- Affichage sur l'écran (7 paramètres, 5 langues)
- DPSS (Système de recherche d'index)
- Chargement intégral permettant la lecture immédiate
- Programmeur pour 8 enregistrements (y compris les émissions quotidiennes et hebdomadaires) au cours d'une période de 365 jours
- Réglage automatique de l'horloge
- Compteur de bande à 5 chiffres, avec retour automatique à zéro
- Syntoniseur à synthétiseur de fréquence et boucle de calage en phase, 48 canaux
- Prévu pour un décodeur
- Système VPS/PDC
- Minuteur d'enregistrement permettant d'indiquer l'heure du début et l'heure de la fin d'un enregistrement
- Dispositif automatique de nettoyage des têtes
- Dispositif numérique de commande automatique de l'alignement
- Télécommande programmable capable d'agir sur les téléviseurs provenant de divers fabricants
- Affichage du temps restant avant la fin de la bande
- Tri automatique des canaux
- Répétition automatique
- Lecture automatique
- Clean Picture
- Reprise de la lecture
- Recherche de durée fixée
- Verrouillage de fonctionnement
- Utilisation du programmeur intelligent

ALIMENTATION:

La tension d'alimentation de ce magnétoscope est 230 Volts, 50Hz.

CASSETTES:

Ce magnétoscope est conçu pour les signaux . N'employez que des cassettes portant le sigle .

* ShowView est une marque déposée par Gemstar Development Corp. Le système ShowView est fabriqué sous licence de Gemstar Development Corporation.

TABLE DES MATIERES

PRESENTATION

- RECOMMANDATIONS ET PRECAUTIONS IMPORTANTES 2
- VUE D'ENSEMBLE 4
- TELECOMMANDE 5

MISE EN SERVICE

- EMPLOI DE LA TELECOMMANDE POUR LE REGLAGE DU TELEVISEUR 6
- RACCORDEMENTS 7
- REGLAGE DU CANAL VIDEO 7
- RACCORDEMENT A UN TELEVISEUR STEREO 8
- RACCORDEMENT AU TELEVISEUR ET A LA CHAINE AUDIO 8
- RACCORDEMENT A UN RECEPTEUR D'EMISSIONS PAR SATELLITE 9
- RACCORDEMENT A UN DECODEUR 10
- REGLAGES INITIAUX 11
- REGLAGE MANUEL DE L'HORLOGE 14
- REGLAGE MANUEL DES CANAUX 15
- POUR NE PAS TENIR COMPTE D'UN CANAL/POUR TENIR COMPTE D'UN CANAL 17
- PAGE MENU 18
- AFFICHAGE SUR L'ECRAN 18
- SELECTION DU MODE DE FONCTIONNEMENT 19

FONCTIONS DE BASE

- LECTURE 20
- ENREGISTREMENT D'UNE EMISSION TELEVISEE 24
- ENREGISTREMENT EN STEREOPHONIE HI-FI 25

ENREGISTREMENT COMMANDE PAR LE PROGRAMMATEUR

- MINUTEUR D'ENREGISTREMENT IMMEDIAT 26
- REGLAGE DU PROGRAMMATEUR PAR L'EMPLOI DU SYSTEME SHOWVIEW 27
- REGLAGE DU PROGRAMMATEUR SANS EMPLOI DU SYSTEME SHOWVIEW 29
- VERIFICATION D'UNE PROGRAMMATION 31
- ANNULATION D'UNE PROGRAMMATION 31

FONCTIONS SPECIALES

- VPS (VIDEO PROGRAMME SYSTEM)/PDC (PROGRAMME DELIVERY CONTROL) 32
- UTILISATION DU PROGRAMMATEUR INTELLIGENT 32
- RETOUR A ZERO 33
- DPSS (SYSTEME DE RECHERCHE D'INDEX) 33
- REPETITION AUTOMATIQUE 33
- RECHERCHE A INTERVALLES REGULIERS 34
- REPRISE IMMEDIATE DE LA LECTURE 34
- VERROUILLAGE DE FONCTIONNEMENT 34
- FONCTION "CLEAN PICTURE" 35
- AFFICHAGE DU TEMPS RESTANT 35

CONSEILS PRATIQUES

- MONTAGE A PARTIR D'UN CAMESCOPE 36
- FICHE TECHNIQUE 36
- AVANT DE FAIRE APPEL A UN TECHNICIEN 37

ACCESSOIRES

Assurez-vous que les accessoires présentés ci-dessous sont bien contenus dans l'emballage du magnétoscope. Dans le cas contraire, prenez contact avec le revendeur Sharp.

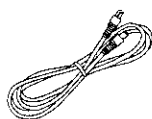

Câble coaxial (Câble TV-magnétoscope)

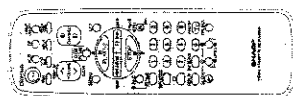

Télécommande

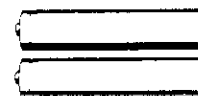

Deux piles R6 (UM/SUM-3 ou AA) pour la télécommande

RECOMMANDATIONS ET PRECAUTIONS IMPORTANTES

Attention

AVANT DE METTRE CE MAGNETOSCOPE EN SERVICE, VEUILLEZ LIRE ATTENTIVEMENT CETTE NOTICE QUE VOUS CONSERVEREZ SOIGNEUSEMENT AFIN DE POUVOIR VOUS Y REPORTER EN CAS DE BESOIN.

Installation et manipulation

1. Le coffret du magnétoSCOPE comporte des ouïes d'aération. Assurez-vous qu'elles sont toujours dégagées afin que la ventilation de l'appareil puisse s'effectuer normalement.
2. Ne placez pas le magnétoSCOPE dans la lumière directe du soleil ni près d'une source de chaleur.
3. Tenez le magnétoSCOPE à l'écart des sources importantes de champ magnétique.
4. N'introduisez aucun objet dans le magnétoSCOPE, que ce soit par les ouïes d'aération ou par le compartiment à cassette. Il pourrait en résulter un court-circuit, vous pourriez endommager le magnétoSCOPE ou même provoquer un incendie.
5. Ne placez aucun récipient contenant un liquide, sur le magnétoSCOPE. Dans le cas où un liquide pénétrerait dans le magnétoSCOPE, débranchez-le et portez-le immédiatement chez un revendeur ou un technicien compétents.
6. N'ouvrez pas le coffret du magnétoSCOPE. Vous pourriez ressentir une vive secousse électrique et peut-être endommager l'appareil si vous tentiez de toucher les composants qu'il comporte. Pour la réparation ou le réglage des circuits, adressez-vous à un revendeur ou à un technicien agréés.

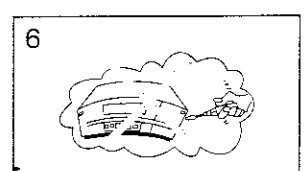
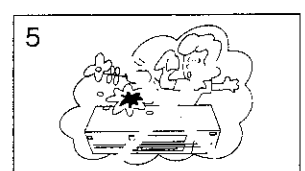
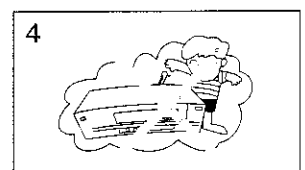
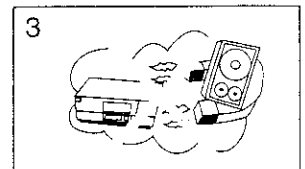
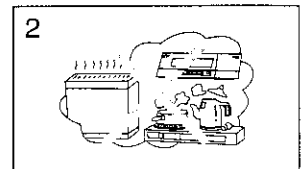
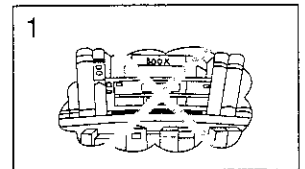

Précaution — Pour éviter la condensation de l'humidité

Lorsque vous transportez le magnétoSCOPE d'une pièce froide vers une pièce chaude, l'humidité ambiante peut se condenser sur le tambour et les têtes.

Si vous tentez alors de lire une cassette ou d'effectuer un enregistrement, la bande et le magnétoSCOPE peuvent être endommagés.

Pour éviter cela, mettez le magnétoSCOPE sous tension et avant de lire une cassette ou de procéder à un enregistrement, attendez quelques heures de manière que la température de l'appareil s'élève et que l'humidité s'évapore.

Ce qui précède s'applique tout particulièrement lors de la première utilisation du magnétoSCOPE, immédiatement après son achat.

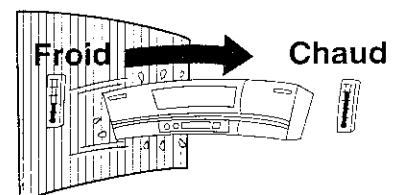

Entretien

Ne procédez vous-même à aucune réparation. Adressez-vous pour cela à un centre d'entretien agréé par Sharp.

Autres

Le matériel audio-visuel peut comporter des œuvres faisant l'objet de droits d'auteur qui ne peuvent être enregistrées sans l'autorisation du possesseur du droit d'auteur. Veuillez vous référer aux réglementations nationales en vigueur.

Ce magnétoscope n'est pas pourvu d'un interrupteur principal. Une faible puissance est consommée en permanence pour l'alimentation de l'horloge dès lors que la fiche du cordon est branchée sur une prise secteur. Si vous n'envisagez pas d'employer ce magnétoscope pendant une longue période de temps, prenez soin de débrancher cette fiche.

Ce magnétoscope n'est pas compatible avec le standard PAL I.

Ce magnétoscope est compatible avec les systèmes PAL et MESECAM.

- (1) Ce magnétoscope peut recevoir les signaux télévisés SECAM-B/G, les enregistrer dans le format MESECAM et les lire.
- (2) La lecture, sur un magnétoscope utilisant un autre système SECAM, d'une cassette portant un enregistrement SECAM-B/G effectué au moyen de ce magnétoscope donne des images en noir et blanc.
Cette même cassette lue par un magnétoscope PAL donne des images de qualité médiocre.
- (3) La lecture d'une cassette portant un enregistrement effectué au moyen d'un magnétoscope SECAM donne des images en noir et blanc.
- (4) Ce magnétoscope ne peut pas être utilisé en France où un magnétoscope SECAM-L est requis.
- (5) Pour la lecture d'une cassette portant un enregistrement MESECAM d'une émission télévisée en SECAM-B/G, ou encore pour la réception grâce au syntoniseur de ce magnétoscope d'une émission en SECAM-B/G, vous devez disposer d'un téléviseur compatible SECAM-B/G.

VUE D'ENSEMBLE

Avant

Interrupteur de mise en/hors fonctionnement (OPERATE)
L'heure est indiquée quel que soit l'état de cet interrupteur.

Compartiment à cassette
(reportez-vous à **LECTURE/ENREGISTREMENT**)

Commandes des fonctions de base
(reportez-vous à **LECTURE/ENREGISTREMENT**)

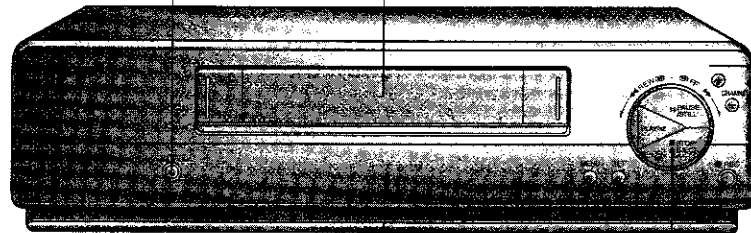

Lorsque vous appuyez sur le bouton STOP/EJECT:
 • le défilement de la bande s'arrête pendant la lecture, l'avance rapide, le réembobinage ou l'enregistrement;
 • la cassette est éjectée si le magnéto est à l'arrêt.

Affichage multifonction (Les explications sont données avec celles relatives au fonctionnement)



✓ REMARQUE:

- Lorsque le magnéto est mis sous tension, cet indicateur (sur lequel un numéro de canal est habituellement affiché) s'éclaire. Lorsque le magnéto est mis hors tension, cette partie de l'indicateur n'est pas éclairée.

	Témoin de présence de cassette		Ralenti	DECODER	Décodeur
	Lecture/lecture à vitesse accélérée		Avance image par image	TIMER	Programmeur en veille
	Réembobinage/ Recherche vidéo vers le début de la bande		Enregistrement		Verrouillage de fonctionnement
	Avance rapide/ Recherche vidéo vers la fin de la bande		Pause d'enregistrement	VPS/PDC	Mode VPS/PDC
	Arrêt sur image	REM.	Temps restant avant la fin de la bande		Répétition automatique
SHARP	Lors du premier raccordement du cordon d'alimentation		Minuteur d'enregistrement immédiat	DPSS	DPSS
L R	Indicateur de mode de la sortie audio				

Arrière

Prise de péritélévision à 21 broches (LINE 2 IN/DECODER)

Prises de raccordement (reportez-vous à **RACCORDEMENTS**)

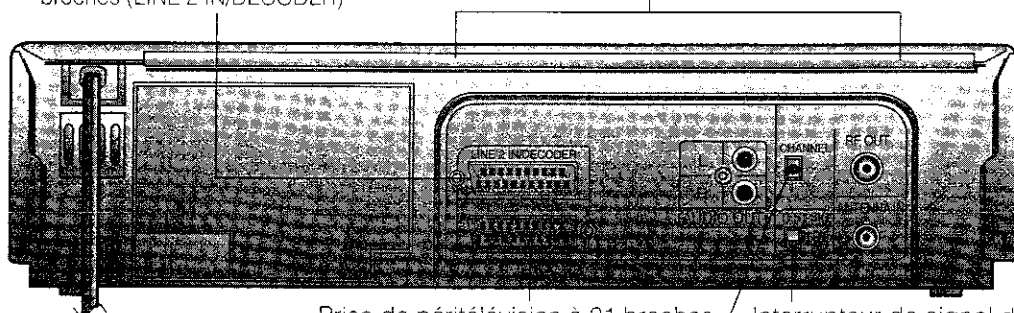

Prise de péritélévision à 21 broches (LINE 1 IN/OUT)

Interrupteur de signal d'essai (TEST SIG ON/OFF)

Sélecteur du canal de sortie du convertisseur radiofréquence (canal 30 à canal 39)

TELECOMMANDE

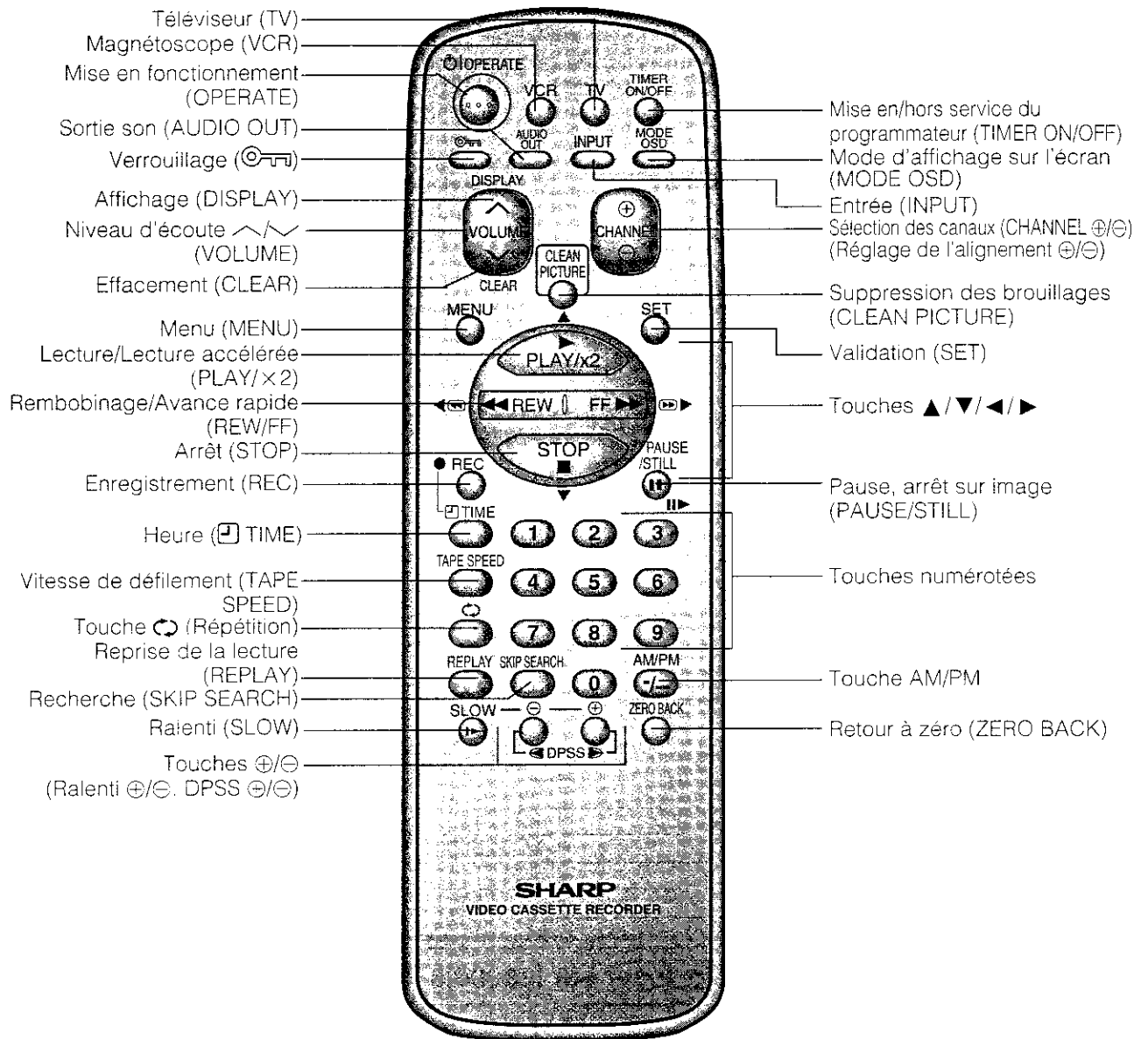

Mise en place des piles

Mettez en place les deux piles R6 (UM/SUM-3, AA) de 1,5 Volts fournies, ou des piles équivalentes. Remplacez les piles si la télécommande ne fonctionne pas. Veillez à respecter les polarités (+/-) indiquées dans le logement des piles.

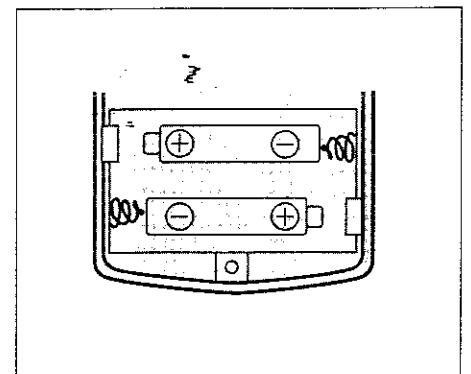

✓ REMARQUES:

- Ne soumettez la télécommande ni à des chocs ni à une température ou une humidité excessives.
- La télécommande peut ne pas fonctionner correctement si le capteur du magnétoscope est éclairé par une lumière vive.
- Prenez soin des piles afin d'éviter qu'elles ne fuient.
- N'employez pas une pile usagée et une pile neuve, ou deux piles dont le modèle est différent.
- Retirez les piles si vous envisagez de ne pas employer la télécommande pendant une longue période.

EMPLOI DE LA TELECOMMANDE POUR LE REGLAGE DU TELEVISEUR

Le boîtier de télécommande fourni permet de régler le téléviseur. Outre les téléviseurs Sharp, les appareils fabriqués par les constructeurs dont les noms figurent ci-après peuvent également faire l'objet d'un réglage à distance après avoir pris soin d'indiquer, au boîtier de télécommande, la marque du téléviseur. Par défaut, la mémoire de ce boîtier contient le numéro correspondant à SHARP, ce qui lui permet de régler la plupart des téléviseurs Sharp. Après avoir remplacé les piles du boîtier, c'est le numéro par défaut, SHARP, qui est à nouveau utilisé.

Indication de la marque de téléviseur

- 1 Mettez le téléviseur sous tension.
- 2 Appuyez sur la touche Téléviseur (TV) et en même temps sur la touche dont le numéro correspond à la marque de votre téléviseur. Maintenez la pression des doigts sur ces touches pendant environ une seconde.

Reportez-vous au tableau ci-dessous.

Cela fait, la télécommande envoie un signal de mise hors service (⏻) au téléviseur qui doit effectivement se mettre hors service.

(Exemple)

Marque du téléviseur: SHARP (La touche correspondante est la touche "1")

Appuyez en même temps sur ces touches et maintenez la pression pendant environ une seconde.

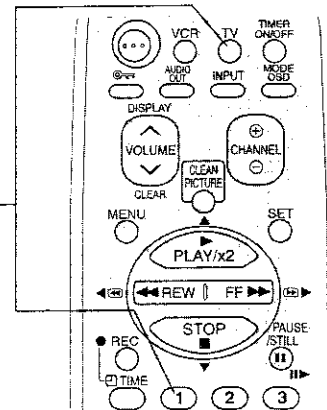

✓ REMARQUE:

- Si le téléviseur ne se met pas hors service comme il est dit à l'étape 2 ci-dessus, répétez les opérations de cette étape et choisissez la touche correspondant à une autre marque.

Marque de téléviseur	Touche correspondante	Marque de téléviseur	Touche correspondante
SHARP	1	GRAETZ	7
PHILIPS	2	LUXOR	7
THOMSON	3 ou 4	SALORA	7
TELEFUNKEN	3 ou 4	SELECO	7
NORDMEND	3 ou 4	SONY	8
BRANDT	3 ou 4	TOSHIBA	9
SABA	3 ou 4	PANASONIC	0 ou 7..
TELAVIA	3 ou 4	SANYO	Vol. ∨
GRUNDIG	5	HITACHI	CHANNEL ⊕
BLAUPUNKT	5	MITSUBISHI	CHANNEL ⊖
FERGUSON	6	JVC	INPUT
ITT NOKIA	7		

Réglages et commandes du téléviseur sur lesquels il est possible d'agir à distance

Choisissez le mode permettant d'agir sur le téléviseur.

- Appuyez sur la touche Téléviseur (TV) pour choisir le mode permettant d'agir sur le téléviseur.

Commande du téléviseur

- 1 Appuyez sur la touche Téléviseur (TV) pour choisir le mode de fonctionnement permettant la commande du téléviseur.
- 2 Utilisez les touches suivantes, sur la télécommande, pour régler le téléviseur.

Réglages et commandes du téléviseur

- MISE EN SERVICE DU TELEVISEUR (⏻)
- SELECTION DU CANAL DU TELEVISEUR
- NIVEAU DE SORTIE DU TELEVISEUR
- Sélecteur d'entrée (sélecteur téléviseur/vidéo)
- Clavier numérique: 0 à 9
- Sélecteur un chiffre/deux chiffres

- 3 Appuyez sur la touche VCR pour sélectionner le mode des commandes destinées au magnétoscope.

✓ REMARQUE:

- Si vous remplacez les piles de la télécommande et si votre téléviseur n'est pas fabriqué par Sharp, vous devez à nouveau indiquer la marque.

Choisissez à nouveau le mode permettant d'agir sur le magnétoscope.

- Appuyez sur la touche Magnétoscope (VCR) pour choisir le mode permettant d'agir sur le magnétoscope.

REMARQUE IMPORTANTE:

Bien que la télécommande fournie soit en principe compatible avec les téléviseurs Sharp et ceux provenant de divers autres constructeurs, il est possible qu'elle ne puisse agir que partiellement, ou même pas du tout, sur celui que vous possédez.

Pour une même marque, le numéro peut être différent. Si le numéro figurant sur le tableau ne donne pas satisfaction, essayez un autre numéro.

Sharp ne garantit pas que la télécommande puisse agir sur tous les modèles fabriqués par les constructeurs énumérés dans le tableau.

RACCORDEMENTS

- 1 **Débranchement du câble d'antenne**
Débranchez le câble d'antenne, à l'arrière du téléviseur.

- 2 **Branchement du câble d'antenne au magnétoscope**
Branchez le câble d'antenne sur la prise d'entrée antenne (**ANTENNA IN**) du magnétoscope.

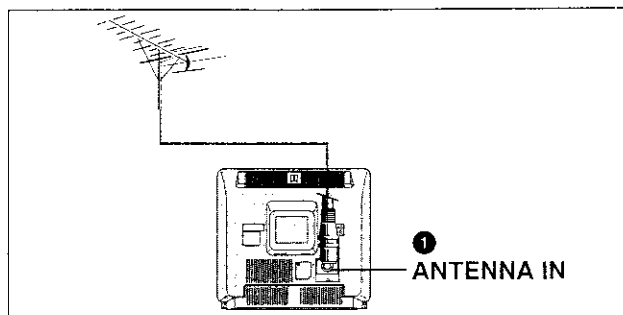

- 3 **Raccordement du magnétoscope au téléviseur**
Branchez une extrémité du câble fourni sur la prise de sortie radiofréquence (**RF OUT**) du magnétoscope et l'autre extrémité sur la prise d'entrée antenne (**ANTENNA IN**) du téléviseur.

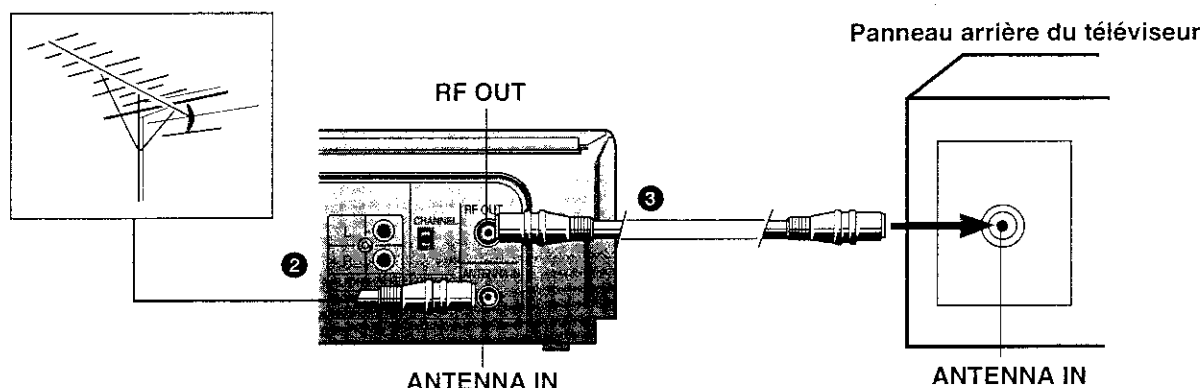

REGLAGE DU CANAL VIDEO

Pour regarder sur le téléviseur les images d'un enregistrement vidéo, vous devez choisir sur cet appareil un canal non employé et le régler sur le canal de sortie du magnétoscope (ce dernier est pré réglé en usine sur le canal UHF 36).

- 1 Choisissez, sur le téléviseur, le canal AV ou un canal inutilisé puis mettez le magnétoscope en fonctionnement au moyen de l'interrupteur **OPERATE**.
- 2 Placez l'interrupteur de signal d'essai **TEST SIG** sur la position **ON**.
- 3 Réglez le canal du téléviseur de sorte que la mire (deux bandes verticales) apparaisse sur l'écran.
- 4 Placez l'interrupteur de signal d'essai **TEST SIG** sur la position **OFF**.

✓ REMARQUE:

- Si la mire est brouillée, changez le canal de sortie du magnétoscope en agissant sur le sélecteur de canal de sortie du convertisseur RF au moyen d'un petit tournevis puis reprenez le réglage du téléviseur comme il a été dit ci-dessus.

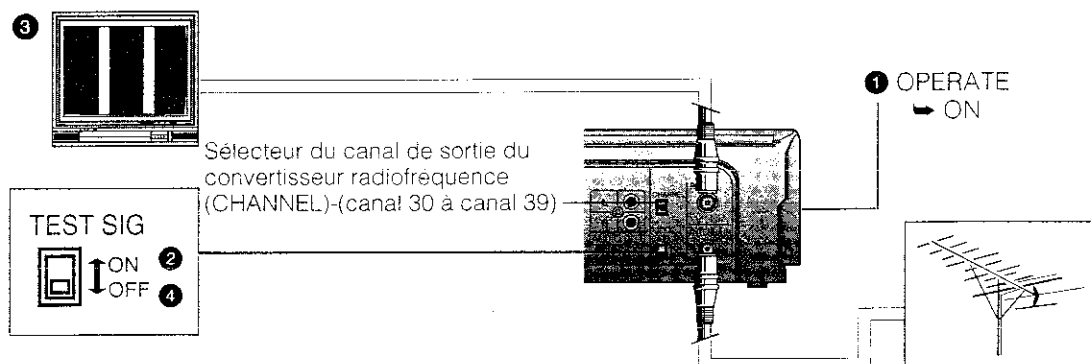

RACCORDEMENT A UN TELEVISEUR STEREO

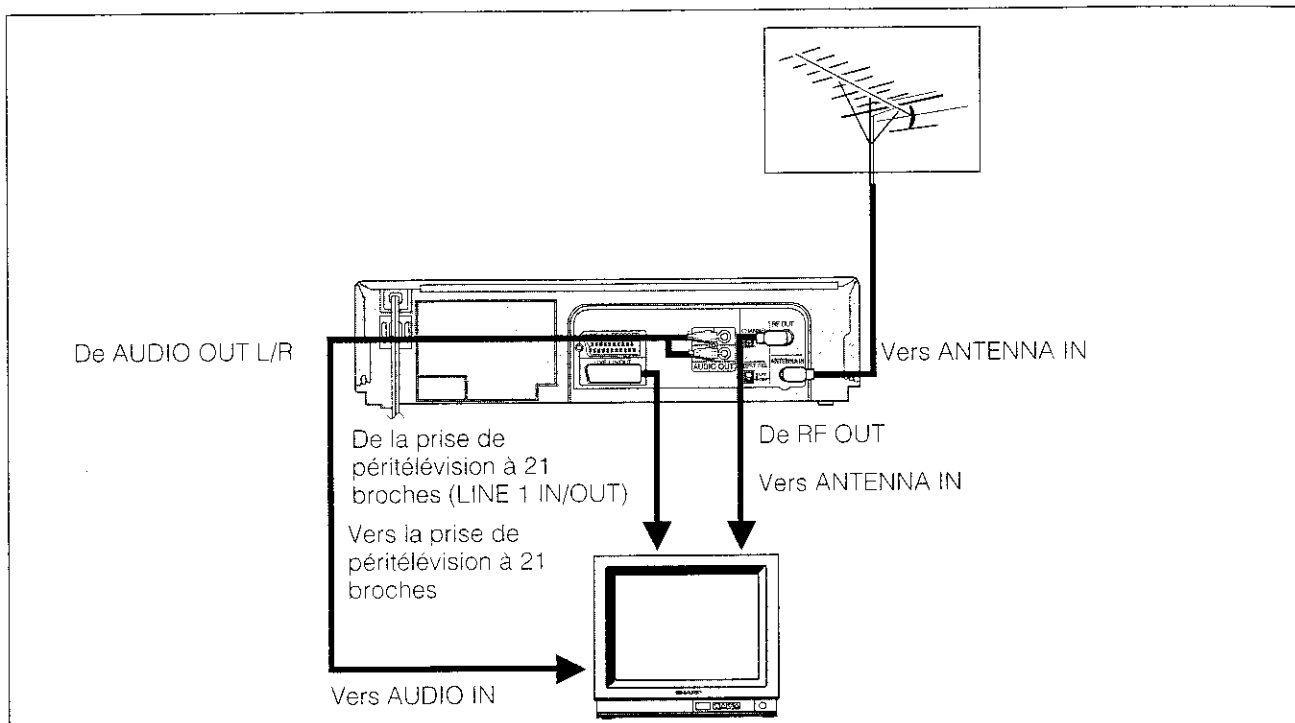

✓ REMARQUES:

- L'écoute en stéréophonie n'est possible que par l'intermédiaire des prises de sortie audio (AUDIO OUT) ou de la prise de sortie ligne (LINE 1). Les signaux sonores en sortie du convertisseur radiofréquence (RF OUT) sont en monophonie.
- Ne branchez la fiche du cordon d'alimentation qu'après avoir réalisé tous les raccordements.
- Si les signaux reçus sont de faible amplitude, employez un transformateur-élévateur (non fourni).
- La prise LINE 1 permet l'entrée et la sortie des signaux. En principe, cette prise est prévue pour le raccordement d'un téléviseur, ou d'un appareil similaire, à fin d'affichage.
- Si vous reliez la prise LINE 1 à un téléviseur par l'intermédiaire d'un câble muni d'un connecteur à 21 broches, choisissez, au cours du réglage des canaux, le réglage correspondant à l'absence de décodeur. (Reportez-vous à **REGLAGE MANUEL DES CANAUX**)

RACCORDEMENT AU TELEVISEUR ET A LA CHAINE AUDIO

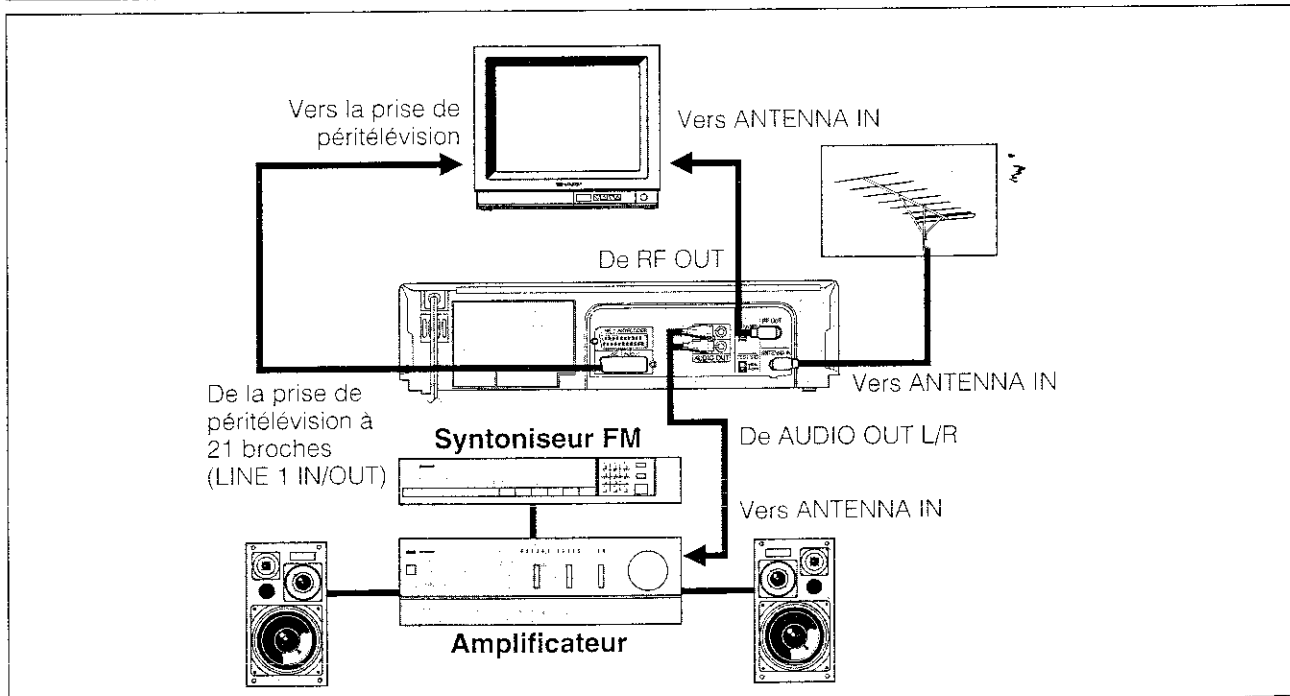

RACCORDEMENT A UN RECEPTEUR D'EMISSION PAR SATELLITE

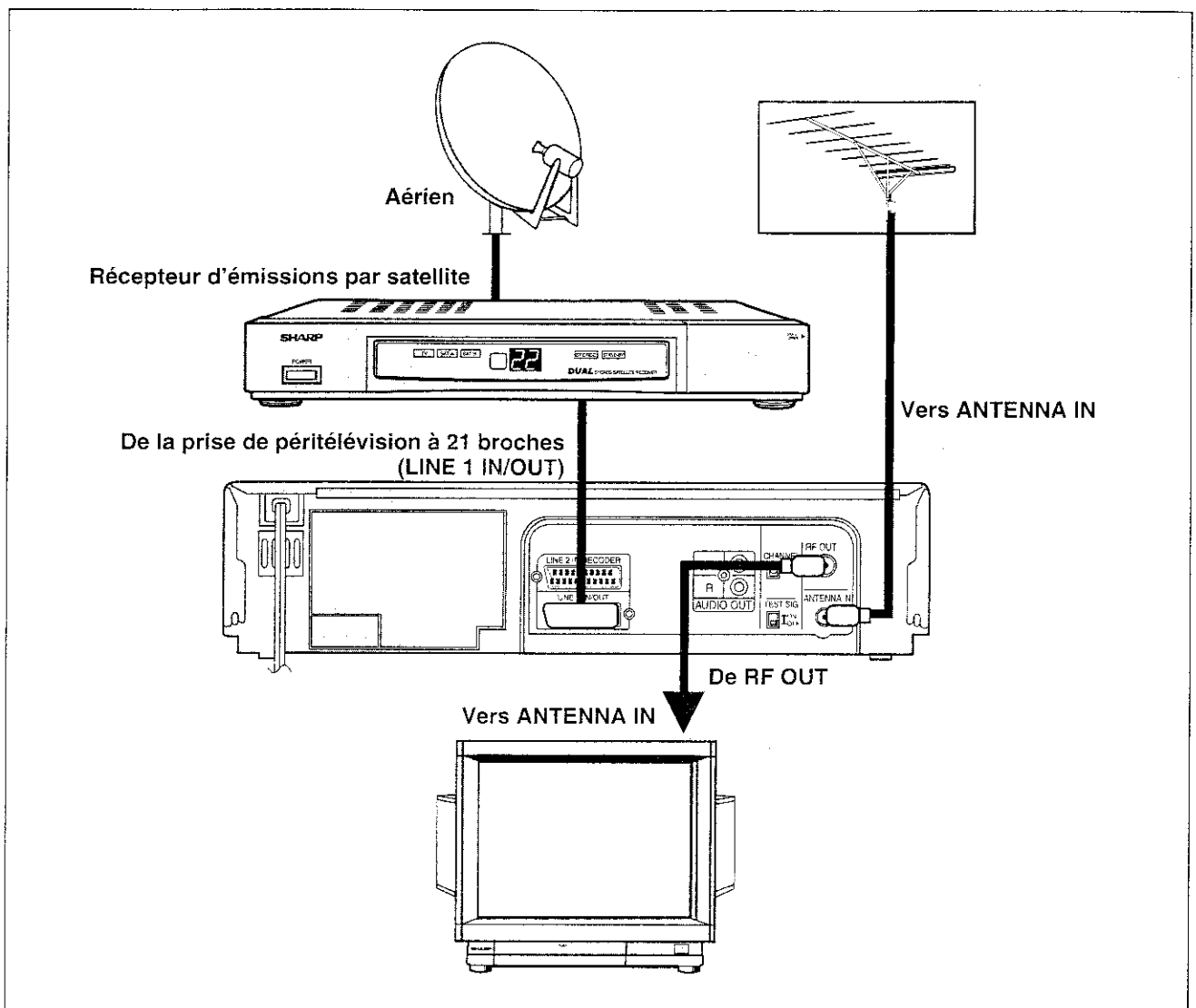

- ❶ Reliez le magnétoscope au récepteur d'émissions par satellite, comme le montre l'illustration ci-dessus.
- ❷ Vous pouvez choisir les entrées LINE 1 ou LINE 2, sur la face avant, en appuyant sur les touches de sélection des canaux qui se trouvent sur le magnétoscope et sur la télécommande. Lorsque vous choisissez LINE 2, les signaux que fournit le récepteur d'émissions par satellite peuvent être enregistrés et utilisés par le téléviseur.
- ❸ Lorsque vous choisissez LINE 1, vous pouvez enregistrer les signaux fournis par le syntoniseur du téléviseur dans la mesure où ils sont présents sur une prise de péritélévision à 21 broches. L'enregistrement commandé par le programmeur est également possible dans le cas de LINE 1.

✓ REMARQUES:

- Dans la mesure où le signal fourni par le récepteur de télévision par satellite est appliqué à l'entrée du magnétoscope, vous ne pouvez pas regarder une émission diffusée par satellite si le magnétoscope n'est pas sous tension.
- Il n'est pas possible d'utiliser ce mode de fonctionnement si le téléviseur n'est pas pourvu d'une prise de péritélévision à 21 broches. Il est également impossible d'employer ce mode de fonctionnement lorsque le programmeur est en attente d'enregistrement ou procède à un enregistrement.
- Pour de plus amples détails, veuillez vous reporter au mode d'emploi qui accompagne le récepteur de télévision par satellite.

RACCORDEMENT A UN DECODEUR

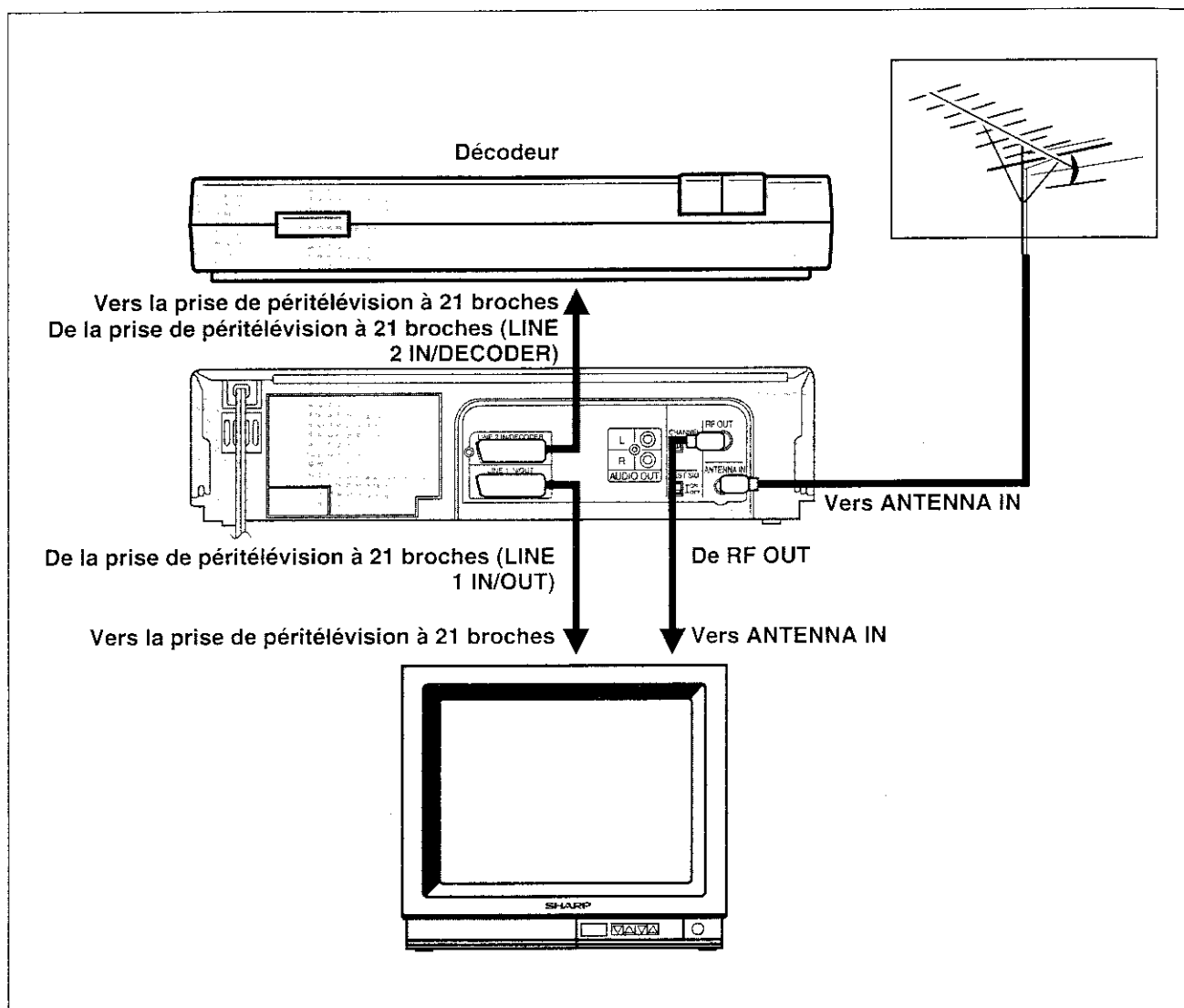

✓ REMARQUES:

- Si le mode de fonctionnement du décodeur est "AUTO" ou "ON" et si le magnétoscope reçoit un signal embrouillé, ce signal est dirigé vers la prise de sortie LINE 2 afin d'être appliqué au décodeur. Le décodeur désembrouille le signal et l'applique à nouveau sur la prise LINE 2 de manière qu'il puisse être enregistré. Le magnétoscope envoie au téléviseur le signal désembrouillé par l'intermédiaire de la prise RF OUT ou de la prise LINE 1, de sorte que vous pouvez regarder l'émission.
- Pour de plus amples détails concernant les réglages, reportez-vous à la page 15, **REGLAGES MANUEL DES CANAUX**.
- Pour de plus amples détails concernant le décodeur, reportez-vous au mode d'emploi qui l'accompagne.

Pour désembrouiller une émission grâce au décodeur relié au magnétoscope dans le cas où cette émission est reçue par l'intermédiaire du syntoniseur du téléviseur

- 1 Mettez le magnétoscope hors service. Choisissez, sur le téléviseur, le canal sur lequel est diffusée une émission embrouillée qui peut être désembrouillée grâce au décodeur.
- 2 Dès que le téléviseur reçoit un signal embrouillé, le canal AV est automatiquement choisi et vous pouvez regarder l'émission.

✓ REMARQUES:

- Lorsque le magnétoscope est en service, le décodeur ne désembrouille pas le signal reçu par le syntoniseur du téléviseur, il désembrouille le signal fourni par le syntoniseur du magnétoscope.
- Il n'est pas possible d'utiliser ce mode de fonctionnement si le téléviseur n'est pas pourvu d'une prise de péritelévision à 21 broches. Il est également impossible d'employer ce mode de fonctionnement lorsque le programmeur est en attente d'enregistrement ou procède à un enregistrement.
- Pour de plus amples détails concernant le décodeur, reportez-vous au mode d'emploi qui l'accompagne.

REGLAGES INITIAUX

Lorsque vous mettez en service le magnétoscope pour la première fois, ou encore après une interruption d'alimentation de plus de 1 minute, le magnétoscope passe automatiquement en mode de réglage initial (MENU) de manière que vous puissiez choisir la langue, régler les canaux et l'horloge. Procédez alors aux réglages initiaux suivants.

✓ **REMARQUE:**

- Lors d'un réglage par menu affiché sur l'écran, choisissez les paramètres au moyen des touches ▲/▼ et leur valeur au moyen des touches ◀▶.

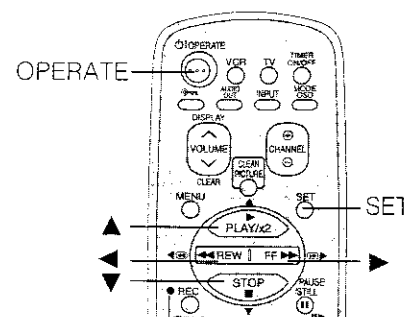

Choix de la langue, réglage automatique de l'horloge et tri automatique des canaux

	<p>1 Appuyez sur la touche de mise en fonctionnement (OPERATE) et choisissez le canal vidéo. Un message s'affiche. Appuyez sur la touche de validation (SET).</p>
	<p>2 Au moyen des touches ▲/▼, choisissez une langue puis appuyez sur la touche de validation (SET). Ex.: <i>FRANÇAIS</i></p>
	<p>3 Au moyen des touches ▲/▼, précisez le pays où vous demeurez puis appuyez sur la touche de validation (SET). Ex.: <i>ALLEMAGNE</i></p>
	<p>4 Un message s'affiche. Appuyez sur la touche de validation (SET) pour commander le tri automatique des canaux et le réglage automatique de l'horloge.</p>
<p>• Dans le cas où le réglage automatique de l'horloge ne fonctionne pas:</p>	<p>5 Tous les canaux défilent l'un après l'autre sur l'écran. Lorsque cela est terminé, l'écran reprend son aspect initial. ✓ REMARQUES:</p> <ul style="list-style-type: none"> • Si la station correspondant à CH 1 n'émet pas de signal VPS/PDC, le réglage automatique de l'horloge n'est pas possible. Après le tri automatique, la page CLOCK s'affiche et vous devez alors procéder manuellement à son réglage. • Si la station correspondant à CH 1 n'émet que les signaux VPS, vous devez procéder manuellement à l'indication de l'année qui n'est pas fournie par la station. (Reportez-vous à REGLAGE MANUEL DE L'HORLOGE.)

✓ **REMARQUES:**

Si le réglage automatique de l'horloge est le mode de fonctionnement choisi, la correction de l'horloge s'effectue:

- Chaque fois que l'horloge indique 6 heures et que le magnétoscope n'est pas en service.
- Chaque fois que vous choisissez le canal CH 1.

Emploi du tri automatique des canaux

	<p>1 Appuyez sur la touche de menu (MENU). Au moyen des touches ▲/▼, sélectionnez le paramètre TRI CANAL puis appuyez sur la touche de validation (SET).</p>
	<p>2 Au moyen des touches ▲/▼, sélectionnez le paramètre AUTO puis appuyez sur la touche de validation (SET).</p>
	<p>3 L'indication "Caution" s'affiche. Appuyez sur la touche de validation (SET). ✓ REMARQUE: • Si vous employez le tri automatique, tous les programmes d'enregistrement sont effacés.</p>
	<p>4 Au moyen des touches ▲/▼, choisissez la langue puis appuyez sur la touche de validation (SET).</p>
	<p>5 Au moyen des touches ▲/▼, précisez le pays puis appuyez sur la touche de validation (SET).</p>
	<p>6 Appuyez sur la touche de validation (SET) pour commander le tri automatique.</p>
<p>• Dans le cas où le réglage automatique de l'horloge ne fonctionne pas:</p>	<p>7 Tous les canaux défilent l'un après l'autre sur l'écran. Lorsque cela est terminé, l'écran reprend son aspect initial. ✓ REMARQUES: • Si la station correspondant à CH 1 n'émet pas de signal VPS/PDC, le réglage automatique de l'horloge n'est pas possible. Après le tri automatique, la page CLOCK s'affiche et vous devez alors procéder manuellement à son réglage. • Si la station correspondant à CH 1 n'émet que les signaux VPS, vous devez procéder manuellement à l'indication de l'année qui n'est pas fournie par la station. (Reportez-vous à REGLAGE MANUEL DE L'HORLOGE.)</p>

Comment modifier la position des canaux (sur la page TRI CANAL)

	<p>1 Appuyez sur la touche de menu (MENU). Au moyen des touches ▲/▼, sélectionnez le paramètre TRI CANAL puis appuyez sur la touche de validation (SET).</p>
	<p>2 Au moyen des touches ▲/▼, sélectionnez le paramètre DEPLAC puis appuyez sur la touche de validation (SET).</p>
	<p>3 Au moyen des touches ▲/▼, sélectionnez le nom de la station que vous désirez déplacer puis appuyez sur la touche de validation (SET). Ex.: SAT 1</p>
	<p>4 Au moyen des touches ▲/▼, sélectionnez la position que doit occuper le nom de cette station puis appuyez sur la touche de validation (SET). Ex.: position 6</p>
	<p>5 Appuyez sur la touche de menu (MENU). L'écran reprend son aspect initial.</p>

Pour ne pas tenir compte de certains canaux (sur la page TRI CANAL)

	<p>1 Appuyez sur la touche de menu (MENU). Au moyen des touches ▲/▼, sélectionnez le paramètre TRI CANAL puis appuyez sur la touche de validation (SET).</p>
	<p>2 Au moyen des touches ▲/▼, sélectionnez le paramètre ANNUL. puis appuyez sur la touche de validation (SET).</p>
	<p>3 Au moyen des touches ▲/▼, sélectionnez le nom de la station que vous désirez déplacer puis appuyez sur la touche de validation (SET). <i>Ex.: PRO7</i></p>
	<p>4 Appuyez sur la touche de validation (SET). Les noms des stations qui suivent le nom qui n'est plus pris en compte, se déplacent d'un rang. Appuyez sur la touche de menu (MENU). L'écran reprend son aspect initial.</p>

Choix d'une autre langue

Pour choisir une autre langue, appuyez sur la touche de menu (**MENU**) et sélectionnez le paramètre LANGUE. Choisissez alors la langue désirée puis appuyez sur la touche de validation (**SET**).

REGLAGE DE MANUEL L'HORLOGE

	<p>1 Appuyez sur la touche de menu (MENU). Au moyen des touches ▲/▼, sélectionnez le paramètre CLOCK puis appuyez sur la touche de validation (SET).</p>
	<p>2 Au moyen des touches ▲/▼, choisissez le paramètre MANUEL puis appuyez sur la touche de validation (SET).</p>
	<p>3 Sélectionnez le paramètre au moyen des touches ▲/▼ puis la valeur du paramètre (24H/12H, HEURE, JOUR/MOIS, ANNEE) en appuyant sur les touches ◀▶ jusqu'à ce que cette valeur s'affiche. Appuyez sur la touche de validation (SET) pour confirmer.</p> <p>✓ REMARQUE:</p> <ul style="list-style-type: none"> • Vous pouvez également utiliser les touches numérotées.

REGLAGE MANUEL DES CANAUX

Le magnéscope est prévu pour la réception des émissions diffusées sur les canaux VHF 2 à 12, les canaux UHF 21 à 69 et les canaux de télévision par câble S1 à S41. Le syntoniseur du magnéscope possède 48 canaux; chaque canal peut être accordé sur l'un quelconque des canaux de télévision mentionnés ci-dessus.

- Les canaux 13 à 47 ont été réglés en usine de manière à être ignorés, ce qui veut dire que la sélection d'un de ces canaux sera sans effet.
- Pour utiliser un canal ignoré, vous devez l'accorder sur la fréquence d'une station de télévision (ondes hertziennes ou câble), ou rendre possible son rappel. Pour régler manuellement le canal, ou choisir le mode de fonctionnement du décodeur, procédez comme suit.

✓ REMARQUES:

- L'indicateur de gamme et le témoin de syntonisation changent automatiquement lorsque vous choisissez un canal haute fréquence.
- Pour effectuer les réglages sur l'écran, utilisez les touches ▲ / ▼ / ◀ / ▶ de la télécommande.

	Nom de la station	Numéro réel du canal	Nom de la station	Numéro réel du canal
V H F	2/A●	CH : 02	S01/S21▲	CH : 75
	3/B●	CH : 03	S02/S22▲	CH : 76
	4	CH : 04	C●/S03/S23▲	CH : 77
	5/D●	CH : 05	S24▲	CH : 78
	6/E●	CH : 06	S25▲	CH : 79
	7/F●	CH : 07	S1	CH : 80
	8	CH : 08	S5	CH : 85
	9/G●	CH : 09	M1/S1	CC : 01
	10/H●	CH : 10	M2/S2	CC : 02
	11/H1●	CH : 11
	12/H2●	CH : 12	M10/S10	CC : 10
		S11	U1/S11	CC : 11
U	21	CH : 21		
	22	CH : 22	U10/S20	CC : 20
H	S21	CC : 21

F	68	CH : 68	S40	CC : 40
	69	CH : 69	S41	CC : 41

● Disponible en Italie ▲ Disponible en Suisse

Exemple: Réglage du canal 48 sur le canal de télévision 25

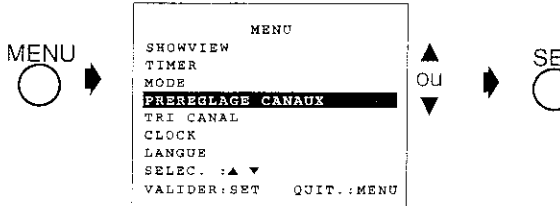
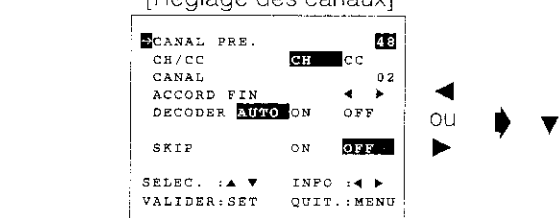
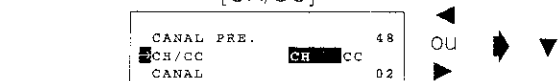
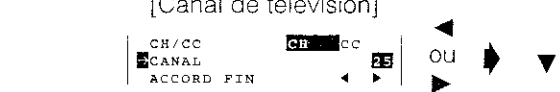
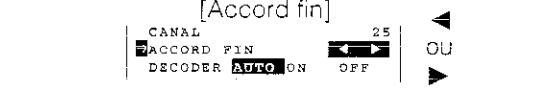
<p>[Menu]</p>  <p>MENU → SET</p>	<p>1 Appuyez sur la touche de menu (MENU). Au moyen des touches ▲/▼, sélectionnez le paramètre PREREGLAGÉ CANAUX puis appuyez sur la touche de validation (SET).</p>
<p>[Réglage des canaux]</p>  <p>SET</p>	<p>2 Au moyen des touches ◀/▶, précisez le numéro du canal puis appuyez sur la touche ▼.</p>
<p>[CH/CC]</p>  <p>SET</p>	<p>3 Au moyen des touches ◀/▶, choisissez la bande (CH ou CC) puis appuyez sur la touche ▼.</p>
<p>[Canal de télévision]</p>  <p>SET</p>	<p>4 Appuyez sur les touches ◀/▶ jusqu'à ce que l'émission diffusée sur le canal de télévision soit visible sur l'écran puis appuyez sur la touche ▼.</p>
<p>[Accord fin]</p>  <p>SET</p>	<p>5 Pour effectuer un réglage fin, appuyez sur la touche ◀ ou ▶ jusqu'à ce que l'image soit nette.</p>

⑥ Pour vous assurer que le magnétoscope est bien réglé sur le canal UHF 25, choisissez ce canal sur le téléviseur.

⑦ Sélectionnez à nouveau le canal vidéo sur le téléviseur.
 • Si le canal sur lequel est accordé le magnétoscope n'est pas le canal de télévision 7 (dans le cas présent), répétez les opérations ⑤ à ⑦.

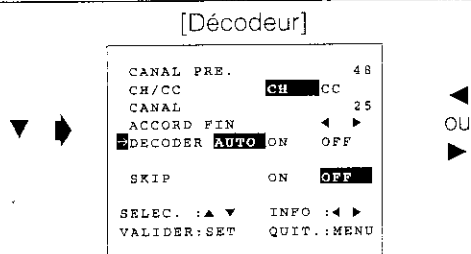

⑧ Appuyez sur la touche ▼.
 Si le signal est fourni par le décodeur, appuyez sur la touche ◀ ou ▶ pour choisir DECODER AUTO ou ON. Si vous n'utilisez pas de décodeur, appuyez sur la touches ◀ ou ▶ pour choisir DECODER OFF. Reportez-vous à la ✓ **REMARQUE** qui suit.

⑨ Pour régler d'autres canaux, appuyez sur la touche ▲/▼ puis répétez les opérations ② à ⑧.

⑩ Appuyez sur la touche de validation (**SET**). L'écran reprend son aspect initial.

✓ **REMARQUE:**

AUTO	Si le décodeur est capable de distinguer les signaux embrouillés et ceux qui ne le sont pas, choisissez ce mode de fonctionnement. Lorsque le décodeur reçoit un signal embrouillé, il le désembrouille de sorte que vous pouvez regarder les images.
ON	Si le décodeur n'est pas capable de distinguer les signaux embrouillés et ceux qui ne le sont pas, et si les signaux reçus sont embrouillés, choisissez ce mode de fonctionnement. Lorsque le décodeur reçoit un signal, que ce signal soit embrouillé ou non, le magnétoscope applique ce signal au décodeur.
OFF	Le décodeur est sans effet sur le signal

- Si aucun décodeur n'est relié au magnétoscope, vous devez choisir "AUTO" ou "OFF".
- Si le décodeur ne fonctionne pas correctement lorsque le mode "AUTO" est choisi, sélectionnez "ON" ou "OFF" en fonction de l'émission que vous désirez regarder (émission embrouillée ou émission non embrouillée).

POUR NE PAS TENIR COMPTE D'UN CANAL/POUR TENIR COMPTE D'UN CANAL









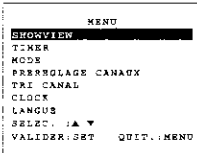
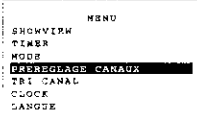

Pour ne pas tenir compte d'un canal

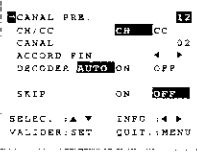
Si un (ou plusieurs) canal n'a pas été préréglé, il peut être ignoré en procédant de la manière indiquée ci-dessous.

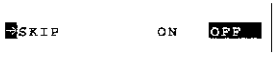
PREPARATION

- Réglez le téléviseur sur le canal vidéo. Appuyez sur la touche **OPERATE** pour mettre le magnétoscope sous tension.

Exemple: ignorer le canal 12







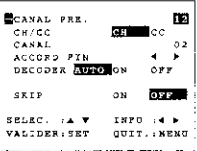

 	<p>1 Appuyez sur la touche de menu (MENU). La page MENU s'affiche.</p>
  	<p>2 Au moyen des touches ▲/▼, sélectionnez le paramètre PREREGLAGE CANAUX puis appuyez sur la touche de validation (SET).</p>
 	<p>3 Au moyen des touches ◀/▶, précisez le canal qui ne doit pas être pris en compte. Ex.: 12</p>
 	<p>4 Au moyen de la touche ▲ ou ▼, sélectionnez le paramètre SKIP.</p>
 	<p>5 Au moyen de la touche ◀ ou ▶, choisissez SKIP ON.</p> <p>6 Pour les autres canaux qui ne doivent pas être pris en compte appuyez sur la touche ▼ puis répétez les opérations 3 à 5.</p>
  <p>Ecran initial</p>	<p>7 Appuyez sur la touche de validation (SET) pour afficher la page initiale.</p>

Pour tenir compte d'un canal

PREPARATION

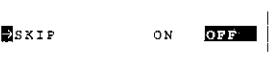
- Mettez en service le téléviseur et le magnétoscope et choisissez le canal vidéo sur le téléviseur.
- Procédez aux opérations 1 et 2 **Pour ne pas tenir compte d'un canal**, puis aux opérations 3 à 7 ci-dessous.

Exemple: Pour tenir compte à nouveau du canal 12.

 	<p>3 Au moyen des touches ◀/▶, sélectionnez le canal qui doit être pris en compte. Ex.: 12</p>
 	<p>4 Au moyen de la touche ▲ ou ▼, sélectionnez le paramètre SKIP.</p>
 	<p>5 Au moyen de la touche ◀ ou ▶, choisissez SKIP OFF.</p> <p>6 Pour les autres canaux qui doivent être pris en compte appuyez sur la touche ▼ puis répétez les opérations 3 à 5.</p>
  <p>Ecran initial</p>	<p>7 Appuyez sur la touche de validation (SET) pour afficher la page initiale.</p>

PAGE MENU

Après avoir effectué les réglages initiaux, procédez aux opérations suivantes.

(Reportez-vous à **REGLAGES INITIAUX**.)

- ❶ Mettez le téléviseur en service et choisissez le canal vidéo.
- ❷ Appuyez sur la touche de mise en fonctionnement (**OPERATE**) du magnétoscope puis appuyez sur la touche de menu (**MENU**) pour afficher la page MENU.
- ❸ Au moyen des touches ▲/▼ de la télécommande, sélectionnez le paramètre qui convient. Pour plus de détails sur chaque paramètre, reportez-vous aux pages mentionnées ci-dessous.

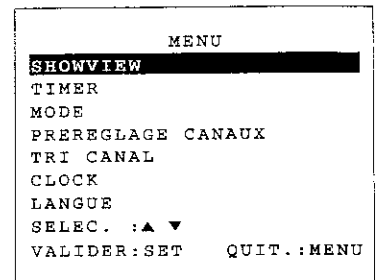

L'affichage sur l'écran permet le choix ou le réglage des 7 paramètres suivants.

- 1: SHOWVIEW Réglage du programmeur pour un enregistrement commandé par SHOWVIEW (page 27).
- 2: TIMER Réglage (et vérification) du programmeur (page 29).
- 3: MODE Choix des conditions de fonctionnement du magnétoscope en fonction des conditions de réception de l'émission ou de la qualité de l'enregistrement sur bande (page 19).
- 4: PREREGLAGE CANAUX Réglage manuel des canaux (page 15).
- 5: TRI CANAL Emploi de la fonction de tri automatique des canaux (page 12).
- 6: CLOCK Réglage de l'horloge (page 14).
- 7: LANGUE Choix de la langue pour les messages affichés sur l'écran (page 14).

- ❹ Appuyez sur la touche de validation (**SET**). Le réglage du paramètre choisi est maintenant possible.
- ❺ Appuyez sur la touche de menu (**MENU**) pour effacer la page MENU.

AFFICHAGE SUR L'ECRAN

Pendant que vous regardez un enregistrement sur cassette ou une émission de télévision, la valeur du compteur de bande et le mode de fonctionnement du magnétoscope peuvent être indiqués sur l'écran.

Exemple d'affichage

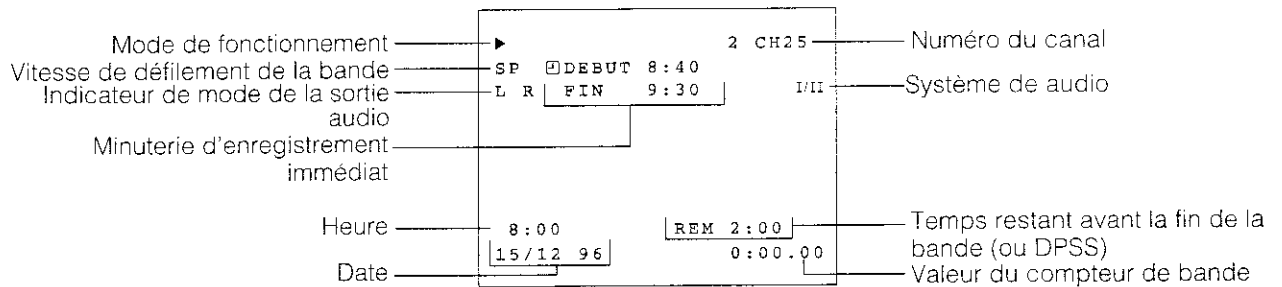

✓ REMARQUE:

- L'heure et la date ne sont pas affichés si l'horloge n'a pas été réglée.

Pour afficher les informations

- ❶ Mettez le téléviseur en service et choisissez le canal vidéo.
- ❷ Appuyez sur la touche de fonctionnement (**OPERATE**) du magnétoscope. Les conditions de fonctionnement sont affichées sur la page AUTO.
- ❸ Chaque pression sur la touche de mode d'affichage (**MODE OSD**), modifie comme suit les informations affichées:

❶ Affichage AUTO → ❷ Affichage FULL → ❸ Affichage du compteur → ❹ Affichage arrêté

Page AUTO

Lorsque vous appuyez sur une touche de fonctionnement, une touche numérotée ou la touche CHANNEL ⊕/⊖, le mode de fonctionnement ou le numéro du canal s'affichent à la partie supérieure de l'écran pendant 3 secondes environ.

✓ REMARQUES:

- Après mise hors tension du magnétoscope, la page AUTO est automatiquement sélectionnée.
- Si vous enregistrez, sur un autre magnétoscope, le signal fourni par ce magnétoscope-ci, appuyez sur la touche MODE OSD pour choisir "Aucune information affichée". (Les informations affichées sont aussi enregistrées.)

SELECTION DU MODE DE FONCTIONNEMENT

MODE permet de choisir les conditions de fonctionnement énumérées dans le tableau qui suit.

PREPARATION

- Mettez le téléviseur en service et choisissez le canal vidéo. Appuyez sur la touche de fonctionnement (**OPERATE**) du magnétoscope.

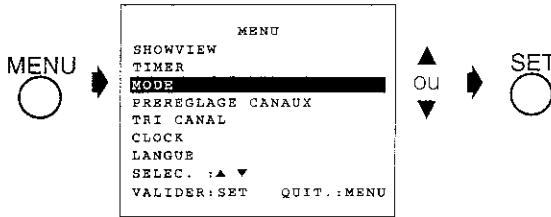
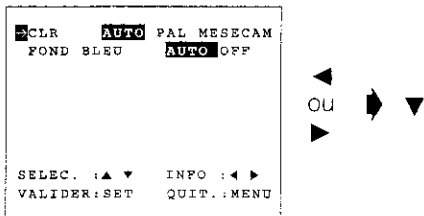
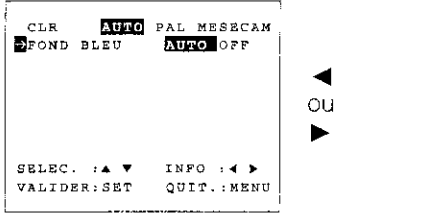
	<p>1 Appuyez sur la touche de menu (MENU).</p> <p>2 Au moyen de la touche ▲ ou ▼, sélectionnez MODE puis appuyez sur la touche de validation (SET).</p>
<p>[Couleur]</p> 	<p>3 Au moyen des touches ◀/▶, sélectionnez CLR puis appuyez sur la touche ▼. (Pour de plus amples détails, reportez-vous à Mode couleur.) AUTO..... En principe, choisissez AUTO. PAL..... Choisissez PAL pour forcer le mode couleur. MESECAM.. Choisissez MESECAM pour forcer le mode couleur.</p>
<p>[Fond bleu]</p> 	<p>4 Au moyen des touches ◀/▶, sélectionnez FOND BLEU. AUTO.... En principe, choisissez AUTO. L'écran est bleu lorsque le magnétoscope ne reçoit aucun signal de télévision ou lit une portion vierge de la bande. OFF..... Choisissez OFF si l'écran devient bleu parce que le signal de télévision est faible, ou parce que l'enregistrement sur la bande est de qualité médiocre.</p>
<p>SET → Ecran initial</p>	<p>5 Appuyez sur la touche de validation (SET) pour afficher la page initiale.</p>

LECTURE

Mise en place d'une cassette vidéo

Introduisez une cassette vidéo dans le compartiment. Le magnéto est automatiquement mis en fonctionnement. Si vous introduisez incorrectement la cassette le dispositif de chargement ne fonctionne pas. Ne forcez pas sur la cassette. Lorsque la cassette est en place, l'indication "VCR" apparaît sur l'affichage du magnéto. Pour retirer la cassette, appuyez sur la touche d'éjection (**EJECT**) tandis que le magnéto est à l'arrêt.

Lecture

PREPARATION

- Mettez le téléviseur sous tension et choisissez le canal vidéo.

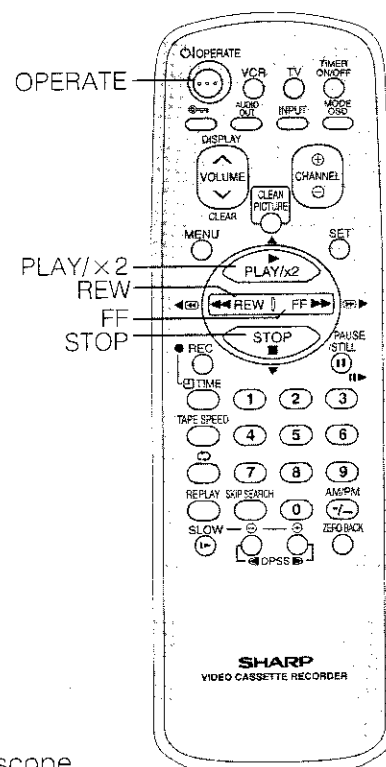
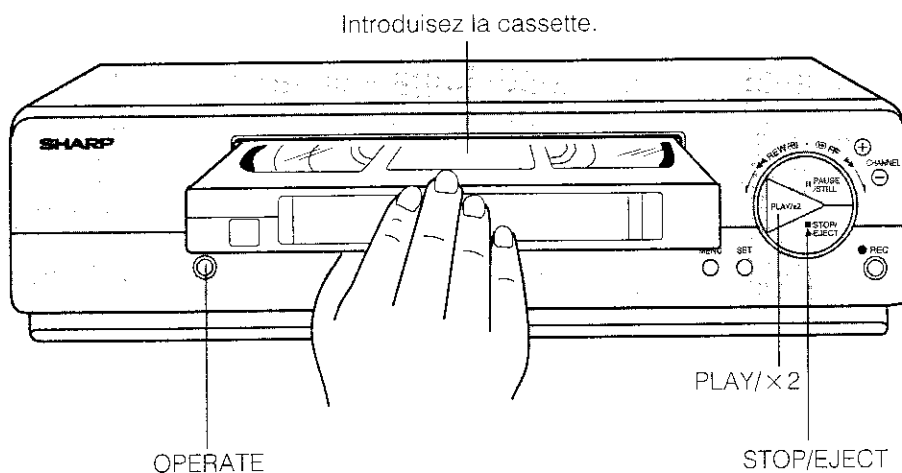

- 1 Appuyez sur la touche de fonctionnement (**OPERATE**) du magnéto.
- 2 Introduisez la cassette.
- 3 Appuyez sur la touche de lecture (**PLAY/x2**). (Le dispositif de commande automatique de l'alignement se met en service et "▶" clignote sur l'afficheur du magnéto pendant quelques secondes.)
- 4 Pour arrêter la lecture, appuyez sur la touche d'arrêt (**STOP**). (Si la fin de la bande est atteinte, le magnéto la rembobine, éjecte la cassette et se met de lui-même hors service.)

Recherche vidéo (par télécommande)

Suivez la procédure décrite ci-dessous pour retrouver rapidement la scène qui vous intéresse.

- 1 Alors que le magnéto procède à la lecture de la bande, appuyez sur la touche d'avance rapide (**FF**) pour effectuer une recherche vers l'aval et sur la touche de réembobinage (**REW**) pour effectuer une recherche vers l'amont.
Le magnéto possède 2 vitesses de recherche. Il choisit alternativement l'une puis l'autre chaque fois que vous appuyez sur ces touches.
- 2 Appuyez sur la touche de lecture (**PLAY/x2**) pour reprendre la lecture normale.

✓ REMARQUE:

Pendant la recherche vidéo sur une bande enregistrée en mode LP, il arrive que la partie supérieure de l'image apparaisse étirée sur le côté.

Avance rapide et réembobinage (par télécommande)

- 1 Pour atteindre plus rapidement un point de la bande ou pour la réembobiner, appuyez sur la touche d'arrêt (**STOP**) puis sur la touche d'avance rapide (**FF**) ou la touche de réembobinage (**REW**). (Aucune image n'est fournie dans ce mode de fonctionnement.)
- 2 Appuyez sur la touche d'arrêt (**STOP**) pour interrompre le bobinage rapide de la bande.

✓ REMARQUE:

• Si vous utilisez des cassettes autres que les cassettes E-90-E-180, le bobinage ou le réembobinage peuvent prendre plus de temps.

Bouton rotatif

Grâce à ce bouton, vous pouvez commander toutes les fonctions de base.

Le magnétoscope étant à l'arrêt

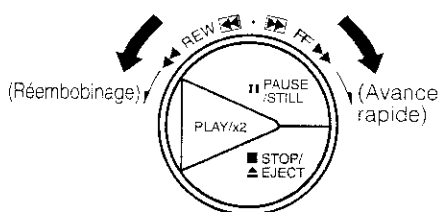

Avance rapide et réembobinage

- 1 Tournez le bouton vers la droite ou vers la gauche et relâchez-le. (Le bouton rotatif revient au centre.)
- 2 Appuyez sur la touche d'arrêt (**STOP**) pour interrompre l'avance rapide ou le réembobinage.

Pendant la lecture

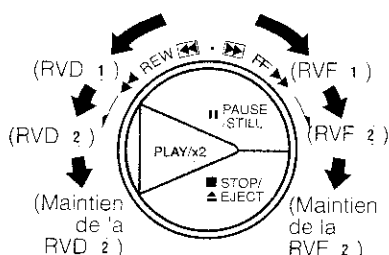

Recherche vidéo

- Pendant la lecture, tournez le bouton vers la gauche ou vers la droite pour obtenir la RVD (Recherche vidéo vers le début) ou la RVF (Recherche vidéo vers la fin). La rotation du bouton permet de choisir l'une des deux vitesses. Relâchez le bouton (il revient au centre) pour reprendre la lecture.
- Pendant la lecture, le fait de tourner le bouton à fond vers la gauche ou vers la droite verrouille respectivement la RVD (Recherche vidéo vers le début) ou la RVF (Recherche vidéo vers la fin). Appuyez sur la touche de lecture (**PLAY/X2**) pour reprendre la lecture normale.

Pendant l'arrêt sur l'image

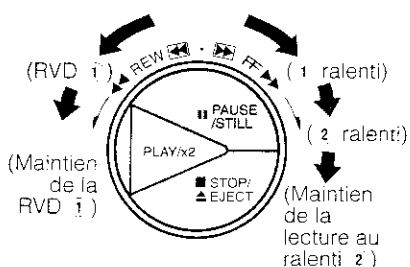

Ralenti à vitesse variable

- Pendant l'arrêt sur image, tournez le bouton vers la droite pour obtenir la lecture au ralenti. Choisissez l'une des deux vitesses en tournant le bouton plus ou moins vers la droite. Relâchez le bouton (il revient au centre) pour revenir en arrêt sur image. Le fait de tourner le bouton à fond vers la droite verrouille la lecture au ralenti. Appuyez sur la touche de lecture (**PLAY/X2**) ou sur la touche de pause/arrêt sur image (**PAUSE/STILL**) pour reprendre la lecture normale ou revenir en arrêt sur image.
- Pendant la lecture au ralenti, tournez le bouton vers la gauche pour obtenir la RVD (Recherche vidéo vers le début) et revenir en arrêt sur image lorsque vous relâchez le bouton. Le fait de tourner le bouton à fond vers la gauche verrouille la recherche vidéo vers le début mais ne modifie pas la vitesse de recherche.

✓ REMARQUE:

- Le bouton ne tourne pas sur 360°.

VITESSE DE DEFILEMENT

	RVD/RVF (1)	RVD/RVF (2)	Ralenti (1)	Ralenti (2)
SP/LP	x3	x7	1/30	1/10

Ralenti (Lecture au ralenti par télécommande)

- 1 Appuyez, pendant la lecture, sur la touche de ralenti (**SLOW**) placée sur la télécommande.
- 2 Les touches ⊕ ou ⊖ (à droite de la touche de commande du ralenti (**SLOW**)) permettent de faire varier la vitesse du ralenti entre 1/5 et 1/30 de la vitesse normale de lecture.
- 3 Appuyez sur la touche de lecture (**PLAY/X2**) pour reprendre la lecture normale.

Arrêt sur image et avance image par image

- 1 Pendant la lecture, appuyez sur la touche de pause/arrêt sur image (**PAUSE/STILL**). L'image que fournit le téléviseur est figée.
- 2 Si pendant l'arrêt sur image, des barres de bruit apparaissent, choisissez le mode de lecture au ralenti et appuyez sur les touches de sélection des canaux (**CHANNEL** ⊕/⊖) pour éliminer ces barres. Cela fait, appuyez une nouvelle fois sur la touche de pause/arrêt sur image (**PAUSE/STILL**).
- 3 Pendant l'arrêt sur image, appuyez sur la touche de pause/arrêt sur image (**PAUSE/STILL**) pour obtenir la lecture image par image.
- 4 Appuyez sur la touche de lecture (**PLAY/X2**) pour reprendre la lecture normale.

Lecture à vitesse accélérée

- 1 Pendant la lecture, appuyez sur la touche de lecture/lecture accélérée (**PLAY/X2**). La vitesse de lecture est multipliée par deux.
- 2 Appuyez une nouvelle fois sur la touche de lecture/lecture accélérée (**PLAY/X2**) pour reprendre la lecture à la vitesse normale.

✓ REMARQUES:

- Il n'y a pas de son pendant la recherche vidéo, le ralenti, l'arrêt sur image, l'avance image par image et la lecture accélérée.
- Pour éviter d'endommager la bande, le magnéscope revient de lui-même en mode de lecture normale au bout de 5 minutes de lecture au ralenti ou d'arrêt sur la même image.
- Pendant le ralenti, l'arrêt sur image, l'avance image par image et la lecture accélérée avec une bande enregistrée en mode LP, il arrive que la partie supérieure de l'image apparaisse étirée sur le côté.

Mode couleur

La lecture d'un enregistrement couleur de qualité médiocre peut fournir des images en noir et blanc. En ce cas, choisissez la valeur PAL (mode PAL forcé) ou MESECAM (mode MESECAM forcé) pour l'option COLOUR de la page de réglage des conditions de fonctionnement du magnéscope. En principe, le mode couleur doit être AUTO.

(Reportez-vous à **SELECTION DU MODE DE FONCTIONNEMENT**.)

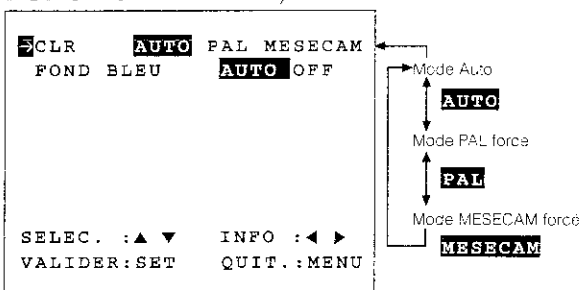

(Utilisez les touches ◀ ou ▶.)

Cela fait, appuyez sur la touche **SET**.

✓ REMARQUE:

- Si vous avez forcé le mode couleur, l'image d'un enregistrement ou d'une émission en noir et blanc peut être colorée. En ce cas, choisissez la valeur AUTO pour l'option COLOUR de la page de réglage des conditions de fonctionnement du magnéscope.

Commande automatique de l'alignement

L'alignement est réglé en fonction de la bande. Le dispositif se met en service dans les cas suivants:

- Vous introduisez une cassette et commandez sa lecture.
- Vous appuyez en même temps sur les touches de réglage de l'alignement (**CHANNEL** ⊕ et ⊖).
- Lors de la transition entre une zone vierge et une zone enregistrée.

Lorsque la commande automatique de l'alignement se met en service, l'indication ► clignote pendant quelques secondes.

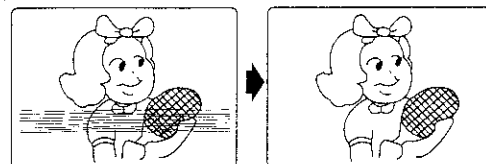

Défaut d'alignement

Image normale

✓ REMARQUE:

- Lors de la lecture d'un enregistrement médiocre l'alignement automatique peut ne pas fonctionner normalement. En ce cas, régler manuellement l'alignement en appuyant sur les touches de sélection des canaux (**CHANNEL** ⊕/⊖) de manière à éliminer le bruit.

Lecture immédiate grâce au système de chargement intégral

Le magnéscope peut être mis en veille pour obtenir immédiatement l'enregistrement ou la lecture (mécanisme de chargement intégral).

Après avoir appuyé sur la touche d'enregistrement (**REC**), ou la touche de lecture (**PLAY/X2**), 2 secondes suffisent pour que l'enregistrement, ou la lecture, commence lorsque le magnéscope est en veille.

Dispositif de nettoyage automatique des têtes

Lors du chargement ou du retrait d'une cassette, ce dispositif nettoie les têtes et le tambour au moyen d'un galet spécial avant que la lecture ou l'enregistrement commence. Ceci assure la protection des têtes et du tambour et préserve la qualité des images et du son.

Lecture automatique

Après avoir introduit une cassette dépourvue de languette de protection contre l'effacement (cassette de location, etc.), cette fonction permet de mettre le magnéscope en service, de rechercher le début de l'enregistrement et de lire l'enregistrement. Lorsque la fin de l'enregistrement est atteinte, le magnéscope réembobine la bande, éjecte la cassette et se met de lui-même hors service.

✓ REMARQUES:

- Si vous avez recouvert le trou laissé par l'absence de languette, vous devez appuyer sur la touche de lecture (**PLAY/X2**) après que le magnéscope s'est mis en fonctionnement.
- Avec ce mode de fonctionnement, le défilement de la bande est automatiquement arrêté puis la bande est rembobinée 10 secondes après la fin d'un enregistrement. Si plus de 10 secondes séparent deux enregistrements, le défilement de la bande est automatiquement arrêté et la bande est rembobinée. Pour regarder l'enregistrement suivant, appuyez sur la touche d'arrêt (**STOP**) puis bobinez la bande jusqu'au début de cet enregistrement et commandez la lecture.

Lecture des enregistrements Hi-Fi

Ce magnéto est prévu pour la lecture des cassettes portant soit des enregistrements vidéo, soit des enregistrements audio seuls en Hi-Fi.

✓ REMARQUE:

- Les signaux stéréophoniques ne sont disponibles que sur les prises de sortie audio (AUDIO OUT). Les signaux présents en sortie du convertisseur radiofréquence (RF OUT) sont monophoniques. L'écran devient bleu pendant la lecture d'une cassette ne portant que des enregistrements audio.

Sélection du mode de sortie audio

La sélection du mode de sortie audio s'obtient grâce à la touche prévue à cet effet sur la télécommande (**AUDIO OUT**). Le magnéto est normalement en mode Hi-Fi, c'est-à-dire que sa sortie est stéréophonique, et les indications **L** et **R** sont éclairées (afficheur du magnéto).

Si vous choisissez **L**, seule la voie gauche Hi-Fi est utilisée et le signal de cette voie est appliqué aux haut-parleurs droit et gauche.

Si vous choisissez **R**, seule la voie droite Hi-Fi est utilisée et le signal de cette voie est appliqué aux haut-parleurs droit et gauche.

Si vous choisissez la piste linéaire monophonique, les indications **L** et **R** s'éteignent.

✓ REMARQUE:

- Si le signal Hi-Fi est de qualité médiocre, le magnéto choisit automatiquement la piste linéaire monophonique.
- Lors de la lecture d'une cassette ne portant que des enregistrements Hi-Fi, appuyez sur les touches de sélection des canaux (CHANNEL ⊕ et ⊖) si le signal sonore n'est pas de haute fidélité, ou encore si le signal est altéré par du bruit.

Réglage de l'alignement audio Hi-Fi

(Comment régler manuellement l'alignement Hi-Fi pour la lecture d'un enregistrement Hi-Fi de qualité médiocre.)

- En principe, pour obtenir le meilleur alignement audio Hi-Fi, il suffit d'appuyer en même temps sur les deux touches de sélection des canaux (CHANNEL ⊖ et ⊕).
- Si la lecture d'une cassette portant un enregistrement réalisé sur un autre magnéto ou un enregistrement NTSC à vitesse normale (mode SP), donne un signal audio Hi-Fi de qualité médiocre (nombreuses pertes d'information, etc.), procédez aux opérations suivantes pendant la lecture de l'enregistrement:
 - ➊ Appuyez en même temps sur les touches de sélection des canaux (**CHANNEL ⊕** et **⊖**).
 - ➋ Appuyez de façon répétée et brève sur la touche **⊖** (**CHANNEL ⊖**) de manière que les indications **L** et **R** s'éteignent.
 - ➌ Pareillement, appuyez de manière répétée et brève sur la touche **⊕** (**CHANNEL ⊕**) de manière que les indications **L** et **R** s'éclairent et, ce faisant, comptez le nombre de pressions sur cette touche.
 - ➍ De manière à améliorer l'alignement, appuyez sur la touche **⊖** de sélection de canaux (**CHANNEL ⊖**) un nombre de fois égal à la moitié du nombre compté au cours de l'étape ➋.

ENREGISTREMENT D'UNE ÉMISSION TÉLÉVISÉE

Protection contre l'effacement

Les cassettes **VHS** possèdent une languette détachable dont l'absence protège les enregistrements contre un effacement accidentel. Si cette languette est ôtée, l'enregistrement est impossible.

Si vous désirez malgré tout employer cette cassette pour enregistrer une émission, recouvrez, d'un morceau de ruban adhésif, le trou créé par la rupture de la languette.

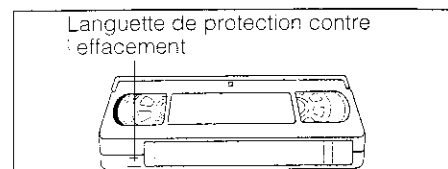

Enregistrement d'une émission télévisée

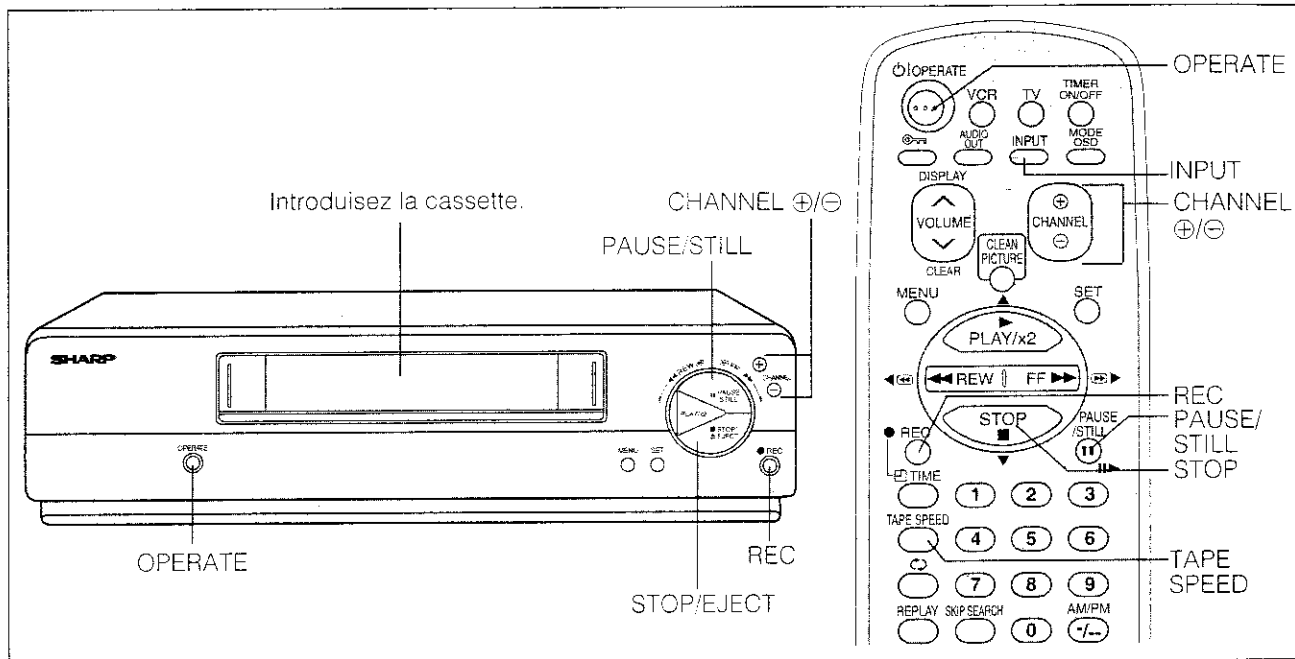

PRÉPARATION

- Mettez le téléviseur en service et choisissez le canal.

MÉTHODE

- 1 Appuyez sur l'interrupteur (**OPERATE**) pour mettre le magnétoscope.
- 2 Introduisez une cassette qui n'est pas protégée contre l'effacement.
- 3 Choisissez, grâce aux touches de sélection des canaux ⊕/⊖ (**CHANNEL**) le numéro du canal sur lequel est reçue l'émission que vous désirez enregistrer.
- 4 Faire la sélection entre SP (vitesse normale) ou LP (vitesse lente) au moyen de la touche **TAPE SPEED** de la télécommande. (L'indication "SP" ou "LP" apparaît sur l'afficheur du magnétoscope.) SP (vitesse standard) donna une meilleure qualité d'image. LP (petite vitesse) donne une durée d'enregistrement plus longue.
- 5 Appuyez sur la touche d'enregistrement (**REC**). (Si la cassette est protégée contre l'effacement, elle est éjectée.) Pour interrompre l'enregistrement, appuyez sur la touche de pause/arrêt sur image (**PAUSE/STILL**). Pour reprendre l'enregistrement, appuyez une nouvelle fois sur la touche de pause/arrêt sur image (**PAUSE/STILL**).
- 6 Pour interrompre l'enregistrement, appuyez sur la touche **STOP**.

✓ REMARQUES:

- Le mode pause sur image est automatiquement désactivé au bout de 5 minutes environ et le magnétoscope entre en mode d'arrêt.
- Pour enregistrer les signaux audio et vidéo fournis par une source reliée soit à la prise AUDIO/VIDEO (LINE 1 ou LINE 2) située à l'arrière du magnétoscope, appuyez sur la touche d'entrée (INPUT), sur la télécommande, ou sur les touches de sélection des canaux (CHANNEL ⊕/⊖) de manière à choisir le canal AV qui est placé entre le canal 48 et le canal 1. (Après avoir choisi le canal AV, l'indication "L1" ou "L2", apparaît à l'emplacement où figure habituellement un numéro de canal.)
- Si le signal télévisé est faible et si l'image devient monochrome, forcez le mode couleur en modifiant le paramètre approprié pour MODE (reportez-vous à **Mode couleur**). En principe, le mode couleur doit être **AUTO**.

Pour regarder une autre émission pendant un enregistrement

Après avoir procédé aux opérations 1 à 5, choisissez, sur le téléviseur, l'émission que vous désirez regarder. Lorsque la fin de la bande est atteinte, le magnétoscope la réembobine, éjecte la cassette et se met de lui-même hors fonctionnement.

ENREGISTREMENT EN STEREOPHONIE HI-FI

Ce magnéto est en mesure d'enregistrer les signaux audio sur deux types de piste.

Hi-Fi: Par l'intermédiaire des têtes rotatives, les signaux audio sont enregistrés en modulation de fréquence, sur la portion de la bande normalement prévue pour l'enregistrement des signaux vidéo. Les signaux stéréo et ceux provenant d'émissions bilingues sont automatiquement enregistrés sur deux pistes son indépendantes.

Normal: Les signaux audio sont enregistrés, en monophonie, sur la piste son linéaire. Les émissions en stéréophonie sont enregistrées en monophonie et seul le signal principal des émissions bilingues est enregistré.

✓ REMARQUES:

- Les cassettes vidéo qui ont été enregistrées en stéréophonie sur un magnétoscope dépourvu du dispositif Hi-Fi peuvent malgré tout être lues. Cependant, à la lecture, les deux pistes audio sont mélangées. Par conséquent, dans le cas d'un enregistrement stéréophonique le signal résultant est monaural, ce qui est acceptable, mais dans le cas de l'enregistrement d'une émission bilingue, le signal résultant est la superposition des deux langues, ce qui n'est pas nécessairement agréable à l'écoute.
- Les cassettes vidéo enregistrées sur ce magnétoscope peuvent être lues sur un magnétoscope dépourvu du dispositif Hi-Fi. Cependant, seule la piste audio linéaire sera lue.

Sélection du signal d'entrée

Divers signaux audio et vidéo peuvent être enregistrés comme le montre le tableau suivant.

- Après la sélection d'un canal, l'enregistrement des signaux audio et vidéo présent sur ce canal est possible.
- Après la sélection d'une source extérieure, (pour choisir une source extérieure, appuyez sur la touche d'entrée (INPUT) ou choisissez le canal qui se trouve après le canal 48 et avant le canal 1 en utilisant les touches de sélection des canaux (CHANNEL \ominus/\oplus), l'enregistrement des signaux audio et vidéo fournis par la source et appliqués soit sur la prise AUDIO/VIDEO LINE 1 ou 2, à l'arrière du magnétoscope est possible.

Signal d'entrée	Ecran du téléviseur	Signaux enregistrés		
		Piste vidéo	Piste audio normale	Piste audio Hi-Fi
Syntoniseur	CH 02	Signaux fournis par le syntoniseur		
Source extérieure 1 (LINE 1)	L1	Signaux appliqués sur la prise AUDIO/VIDEO (LINE 1), à l'arrière du magnétoscope		
Source extérieure 2 (LINE 2)	L2	Prise LINE 2 IN/DECODER		

Enregistrement des signaux audio uniquement

Ce magnétoscope peut être utilisé comme un magnétophone pour l'enregistrement des signaux audio uniquement.

- Reliez la source audio (lecteur de CD, etc.) aux prises AUDIO IN L/R.
- Au moyen de la touche d'entrée (INPUT) ou des touches \oplus et \ominus , choisissez l'entrée pour cette source extérieure, c'est-à-dire LINE 2 (l'indication "L2" s'éclaire).
- Appuyez sur la touche de sélection de vitesse de défilement (TAPE SPEED), sur la télécommande, pour choisir soit SP soit LP.
- Appuyez sur la touche d'enregistrement (REC).

✓ REMARQUE:

L'enregistrement des seuls signaux audio est également possible si la source est reliée à la prise AUDIO/VIDEO (LINE 1), à l'arrière du magnétoscope. En ce cas, choisissez LINE 1 (l'indication "L1" s'éclaire) au cours de l'étape 2.

MINUTEUR D'ENREGISTREMENT IMMEDIAT

Ce minuteur est très utile pour effectuer:

- Un enregistrement immédiat.
C'est notamment le cas lorsque se présente un visiteur inattendu ou que vous devez quitter le salon de télévision pour répondre à un appel téléphonique.
- Un enregistrement différé.
C'est notamment le cas lorsque vous devez quitter votre domicile ou que vous souhaitez vous coucher.

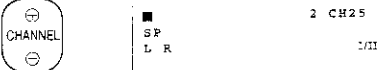
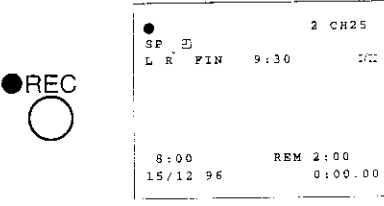

Enregistrement immédiat

	<p>❶ Sélectionnez le canal du magnéscope sur lequel est diffusée l'émission que vous désirez enregistrer en appuyant sur les touches CHANNEL ⊕/⊖. (Ex.: canal du magnéscope: 2)</p>
	<p>❷ Appuyez sur la touche d'enregistrement (REC) pour choisir le mode d'enregistrement. Cela fait, appuyez à plusieurs reprises sur la touche d'enregistrement (REC) pour préciser l'heure de la fin de l'enregistrement. (Ex.: Heure de fin: 9:30)</p> <p>✓ REMARQUES:</p> <ul style="list-style-type: none"> • Chaque pression sur la touche d'enregistrement (REC) augmente de 10 minutes l'heure de la fin de l'enregistrement. • Vous pouvez utiliser les touches de réglage des canaux ⊕/⊖ (CHANNEL ⊕/⊖) pour préciser les minutes.

✓ **REMARQUE:**

- La touche d'arrêt (STOP) permet d'interrompre l'enregistrement.

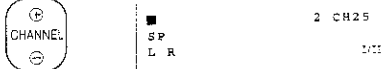
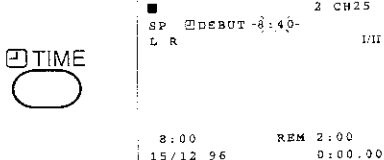
Enregistrement différé

	<p>❶ Sélectionnez le canal du magnéscope sur lequel est diffusée l'émission que vous désirez enregistrer en appuyant sur les touches CHANNEL ⊕/⊖. (Ex.: canal du magnéscope: 2)</p>
	<p>❷ Appuyez sur la touche de réglage de l'heure (⏰ TIME) pour indiquer l'heure à laquelle doit commencer l'enregistrement. (Ex.: Heure du début: 8:40)</p> <p>✓ REMARQUES:</p> <ul style="list-style-type: none"> • Cette heure peut être quelconque de 10 minutes en 10 minutes au cours des 24 heures qui suivent. • Le cas échéant, précisez les minutes au moyen des touches ⊕ et ⊖.
	<p>❸ Appuyez sur la touche d'enregistrement (REC) pour indiquer l'heure de la fin de l'enregistrement. (Ex.: Heure de fin: 9:30)</p> <p>✓ REMARQUES:</p> <ul style="list-style-type: none"> • Chaque pression sur la touche d'enregistrement (REC) augmente de 10 minutes l'heure de la fin de l'enregistrement. • Vous pouvez utiliser les touches de réglage des canaux ⊕ ou ⊖ (CHANNEL ⊕/⊖) pour préciser les minutes.
	<p>❹ Mettez le magnéscope hors fonctionnement au moyen de la touche OPERATE. (Ex.: Heure actuelle: 8:28)</p>

✓ **REMARQUES:**

- Il n'est pas possible de changer le numéro du canal télévisé après le réglage du minuteur.
- Pour vérifier l'heure du début et l'heure de la fin de l'enregistrement, mettez le magnéscope en fonctionnement au moyen de l'interrupteur (OPERATE) puis appuyez sur la touche de réglage de l'heure (⏰ **TIME**) pour afficher l'heure du début de l'enregistrement et sur la touche d'enregistrement (REC) pour afficher l'heure de la fin de l'enregistrement. Enfin, mettez le magnéscope hors fonctionnement au moyen de l'interrupteur (OPERATE).
- Pour annuler la programmation du minuteur au cours de cette opération, appuyez sur la touche d'effacement (CLEAR). Pour annuler la programmation lorsque cette programmation est terminée, appuyez sur la touche de réglage de l'heure (⏰ **TIME**) puis sur la touche d'effacement (CLEAR).
- Le minuteur ne peut pas être réglé si le programmeur est en service (l'indication **TIMER** est éclairée). Pour régler le minuteur, appuyez sur la touche de commande du programmeur (TIMER ON/OFF) pour mettre le programmeur hors service puis mettez le magnéscope en fonctionnement.
- Faire la sélection entre SP (vitesse normale) ou LP (vitesse lente) au moyen de la touche TAPE SPEED de la télécommande. (L'indication "SP" ou "LP" apparaît sur l'afficheur du magnéscope.) SP (vitesse standard) donna une meilleure qualité d'image. LP (petite vitesse) donne une durée d'enregistrement plus longue.

REGLAGE DU PROGRAMMATEUR PAR L'EMPLOI DU SYSTEME SHOWVIEW

Ce magnétoscope est doté du système de programmation ShowView qui permet le réglage du programmeur par la frappe d'un nombre ShowView au moyen des touches 0 à 9 du clavier numérique.

Les nombres ShowView figurent dans la plupart des journaux, magazines de télévision et programmes édités par les sociétés de diffusion par câble.

Le programmeur peut mémoriser les informations correspondant à l'enregistrement automatique de huit émissions sur une période de 365 jours. Ces enregistrements peuvent correspondre à des émissions quotidiennes ou hebdomadaires (dans ce cas l'enregistrement a lieu jusqu'à la fin de la bande).

Indication du numéro du canal présélectionné

Lorsque vous employez SHOWVIEW pour régler le canal d'une station, l'indication affichée par le programmeur est "PR --". Tapez alors le même numéro de canal présélectionné que dans le cas du magnétoscope (reportez-vous à **REGLAGE DES CANAUX**). Après indication du canal présélectionné, il sera inutile de régler à nouveau le canal présélectionné pour cette station.

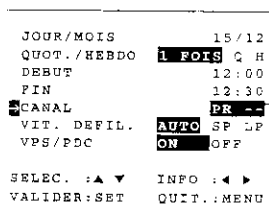



Tapez le nombre canal présélectionné ici.

PREPARATION

- Introduisez une cassette qui n'est pas protégée contre l'enregistrement. Le magnétoscope se met de lui-même en service.
- Assurez-vous que l'horloge affiche l'heure exacte. (Reportez-vous à **REGLAGES INITIAUX**.)

<p>[Menu]</p> <p>MENU → [MENU] → SET</p>	<p>❶ Appuyez sur la touche de menu (MENU).</p> <p>❷ Choisissez SHOWVIEW puis appuyez sur la touche de validation (SET).</p>
<p>[Nombre ShowView]</p> <p>[SHOWVIEW NUM.] → 0 — 9</p>	<p>❸ Au moyen des touches numérotées (0 à 9), précisez le nombre ShowView.</p> <p>✓ REMARQUE:</p> <ul style="list-style-type: none"> • Le nombre ShowView est indiqué sur le journal, le magazine de télévision, etc.
<p>[Une fois]</p> <p>[Une fois] → SET</p> <p>[Quotidienne/Hebdomadaire]</p> <p>[Quotidienne/Hebdomadaire] → ou → ou → SET</p>	<p>❹ Pour enregistrer une émission isolée, appuyez sur la touche de validation (SET) puis passez à l'opération ❺. Pour enregistrer une émission quotidienne ou hebdomadaire, au moyen des touches ▲/▼, choisissez QUOT./HEBDO. Puis choisissez Q ou H, au moyen de la touche ◀ ou ▶ puis appuyez sur la touche de validation (SET).</p> <p>✓ REMARQUE:</p> <p>1 FOIS: Une émission isolée. Q: Une émission quotidienne. H: Une émission hebdomadaire.</p>

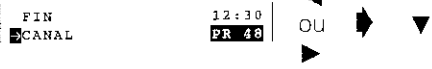
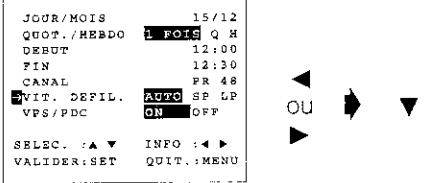
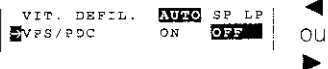
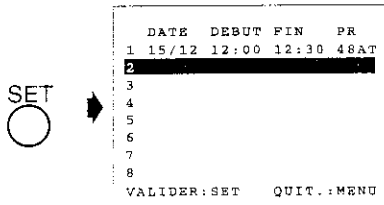
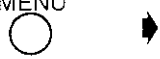
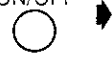
REGLAGE DU PROGRAMMATEUR PAR L'EMPLOI DU SYSTEME SHOWVIEW

<p>[Canal présélectionné]</p> 	<p>5 Si vous avez l'intention d'enregistrer l'émission d'une station dont le numéro de canal présélectionné n'est pas en mémoire, choisissez le canal présélectionné au moyen des touches ◀ / ▶ en regard de "CANAL" puis appuyez sur la touche ▼. <i>Exemple: 48</i></p>
<p>[Vitesse de défilement]</p>  <p>✓ REMARQUE: AUTO : (Enregistrement avec le programmeur intelligent) SP : Vitesse standard LP : Vitesse lente</p>	<p>6 Au moyen de la touche ◀ ou ▶, choisissez la vitesse d'enregistrement puis appuyez sur la touche ▼. (Reportez-vous à UTILISATION DU PROGRAMMATEUR INTELLIGENT.)</p>
<p>[VPS/PDC]</p> 	<p>7 Si vous ne désirez pas utiliser les signaux VPS/PDC, sélectionnez VPS/PDC OFF au moyen de la touche ◀ ou ▶.</p>
<p>[Affichage des programmes]</p> 	<p>8 Appuyez sur la touche de validation (SET).</p> <p>✓ REMARQUE: • Répétez les opérations 3 à 8 pour programmer d'autres enregistrements.</p>
<p>MENU</p>  <p style="margin-left: 100px;">Ecran initial</p>	<p>9 Appuyez sur la touche de menu (MENU) pour afficher la page initiale.</p>
<p>TIMER ON/OFF</p>  	<p>10 Pour mettre en service de programmeur, appuyez sur la touche de mise en service du programmeur (TIMER ON/OFF) et assurez-vous que l'indication TIMER est éclairée sur l'afficheur du magnétoscope.</p>

✓ **REMARQUES:**

- Assurez-vous que l'heure de fin d'enregistrement et l'heure de début d'enregistrement de deux émissions ne se chevauchent pas. En effet, la télécommande n'a été conçue que pour accepter les nombres ShowView de base. Si ces heures se chevauchent, le début de la seconde émission ne sera pas enregistré.
- Si le programmeur doit tenir compte des signaux VPS/PDC, choisissez ON pour l'option VPS/PDC au moment où vous indiquez l'heure de début d'enregistrement (START). Les journaux et les magazines de télévision indiquent VPS/PDC, en regard de l'heure de début des émissions si ces signaux sont émis lors de la diffusion de ces émissions. Si VPS/PDC n'est pas indiqué, choisissez l'option OFF pour VPS/PDC de manière à éviter tout erreur du programmeur.

REGLAGE DU PROGRAMMATEUR SANS EMPLOI DU SYSTEME SHOWVIEW

Le programmeur peut mémoriser les informations correspondant à l'enregistrement automatique de huit émissions sur une période de 365 jours.

PREPARATION



- Introduisez une cassette dans le magnéto après vous être assuré que la languette de protection contre l'effacement n'a pas été ôtée. Le magnéto se met de lui-même en fonctionnement.
- Assurez-vous que l'horloge affiche l'heure exacte. (Reportez-vous à **REGLAGES INITIAUX**.)
- Assurez-vous que le mode couleur est AUTO. (Reportez-vous à **Mode couleur**.)

METHODE

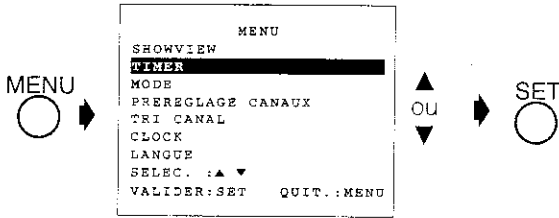
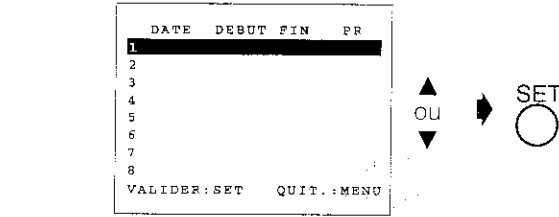
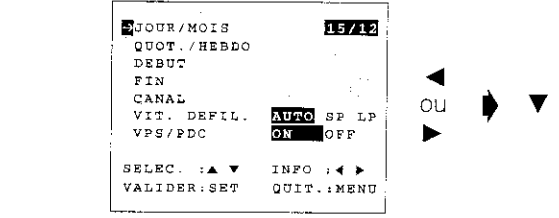
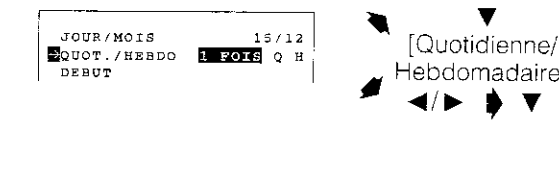
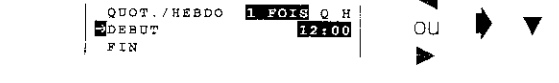
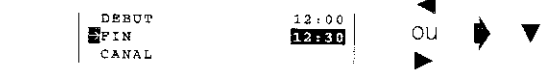
Exemple: Enregistrement, à vitesse standard (SP), de l'émission diffusée sur le canal 48 de 12 heures 00 à 12 heures 30 le 15 décembre 1996; l'heure actuelle est 10 heures 28, le 14 décembre 1996.

<p>[Menu]</p> 	<p>❶ Appuyez sur la touche de menu (MENU). Au moyen des touches ▲/▼, sélectionnez TIMER puis appuyez sur la touche de validation (SET).</p>
<p>[Numéro de la programmation]</p> 	<p>❷ Au moyen des touches ▲/▼, sélectionnez la mémoire de programmation puis appuyez sur la touche de validation (SET).</p>
<p>[Date]</p> 	<p>❸ Au moyen des touches ◀/▶, précisez la date d'enregistrement puis appuyez sur la touche ▼.</p>
<p>[Une fois]</p> <p>[Quotidienne/Hebdomadaire]</p> 	<p>❹ Pour enregistrer une émission isolée, appuyez sur la touche ▼ puis passez à l'opération ❺. Pour enregistrer une émission quotidienne, choisissez Q, et pour enregistrer une émission hebdomadaire, choisissez H, au moyen de la touche ◀ ou ▶ puis appuyez sur la touche ▼.</p>
<p>[Heure du début]</p> 	<p>❺ Au moyen des touches ◀/▶, précisez l'heure du début de l'enregistrement puis appuyez sur la touche ▼.</p>
<p>[Heure de fin]</p> 	<p>❻ Au moyen des touches ◀/▶, précisez l'heure de la fin de l'enregistrement puis appuyez sur la touche ▼.</p>

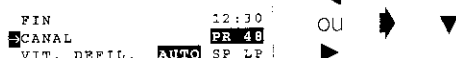
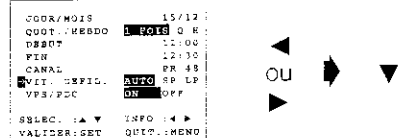
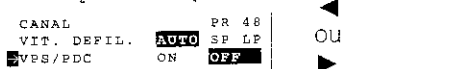
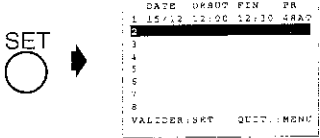
REGLAGE DU PROGRAMMATEUR SANS EMPLOI DU SYSTEME SHOWVIEW

<p style="text-align: center;">[Canal]</p> 	<p>7 Au moyen des touches ◀/▶, précisez le numéro du canal puis appuyez sur la touche ▼.</p>
<p>✓ REMARQUE:</p> <ul style="list-style-type: none"> ▪ Pour enregistrer les signaux audio et vidéo fournis par une source extérieure et appliqués sur la prise AUDIO/VIDEO du magnéto-scope, appuyez sur la touche de sélection des canaux ◀/▶ de manière à choisir le canal AV qui est situé après le canal 48 et avant le canal 1. (Après avoir choisi ce canal, l'indication "L1" ou "L2" est affichée à l'emplacement qu'occupe normalement un numéro de canal.) 	
<p style="text-align: center;">[Vitesse de défilement]</p>  <p>✓ REMARQUE: AUTO : (Enregistrement avec le programmeur intelligent) SP : Vitesse standard LP : Vitesse lente</p>	<p>8 Au moyen de la touche ◀ ou ▶, choisissez la vitesse d'enregistrement puis appuyez sur la touche ▼. (Reportez-vous à UTILISATION DU PROGRAMMATEUR INTELLIGENT.)</p>
<p style="text-align: center;">[VPS/PDC]</p> 	<p>9 Si vous ne désirez pas utiliser les signaux VPS/PDC, sélectionnez VPS/PDC OFF au moyen de la touche ◀ ou ▶.</p>
<p style="text-align: center;">[Affichage des programmes]</p> 	<p>10 Appuyez sur la touche de validation (SET). Répétez les opérations 2 à 10 pour programmer d'autres enregistrements.</p>
<p style="text-align: center;">MENU</p> 	<p>11 Appuyez sur la touche de menu (MENU) pour afficher la page initiale.</p>
<p style="text-align: center;">TIMER ON/OFF</p> 	<p>12 Pour mettre en service de programmeur, appuyez sur la touche de mise en service du programmeur (TIMER ON/OFF) et assurez-vous que l'indication TIMER est éclairée sur l'afficheur du magnéto-scope.</p>

✓ **REMARQUES:**



- Si le programmeur doit tenir compte des signaux VPS/PDC, choisissez ON pour l'option VPS/PDC au moment où vous indiquez l'heure de début d'enregistrement (START). Les journaux et les magazines de télévision indiquent VPS/PDC, en regard de l'heure de début des émissions si ces signaux sont émis lors de la diffusion de ces émissions. Si VPS/PDC n'est pas indiqué, choisissez l'option OFF pour VPS/PDC de manière à éviter tout erreur du programmeur.
- Le numéro de la mémoire de programmation qui clignote au cours de l'étape 2, est le plus petit numéro des mémoires qui ne sont pas utilisées. Si toutes les mémoires de programmation sont utilisées, c'est le numéro 1 qui clignote.
- Si, au moment où vous précisez l'heure de début et l'heure de fin d'enregistrement, c'est-à-dire au cours des opérations 5 et 6, vous désirez que l'heure soit affichée sur 12 heures (avec l'indication AM ou PM), appuyez tout d'abord sur la touche AM/PM de la télécommande pour choisir AM ou PM puis précisez les heures.
- Si la fin de la bande est atteinte avant la fin de tous les enregistrements, le magnéto-scope éjecte la cassette et se met de lui-même hors fonctionnement.
- Si l'alimentation du magnéto-scope est interrompue pendant plus de une heure, quelle que soit la raison, le contenu des mémoires de programmation est effacé.
- Si vous appuyez sur la touche de mise en/hors service du programmeur (TIMER ON/OFF) et si le magnéto-scope ne contient aucune cassette, le témoin de mise en/hors service du programmeur clignote pendant 5 secondes, signalant ainsi que l'enregistrement est impossible.
- Si vous appuyez sur la touche de mise en/hors service du programmeur (TIMER ON/OFF) et si le magnéto-scope contient une cassette dont la languette de protection est ôtée, le témoin de mise en/hors service du programmeur clignote et la cassette est éjectée.
- Lorsque le témoin de mise en/hors service du programmeur est éclairé, le fonctionnement habituel du magnéto-scope, le réglage de l'horloge et le réglage du programmeur lui-même, de même que la vérification des programmations ou leur annulation sont impossibles. Pour que cela le soit, vous devez mettre hors service le programmeur en appuyant sur la touche **TIMER ON/OFF** (le témoin de mise en/hors service du programmeur s'éteint) puis mettre le magnéto-scope en fonctionnement.
- Le programmeur ne peut pas être réglé ou vérifié pendant un enregistrement commandé par le programmeur.
- Pour arrêter un enregistrement commandé par le programmeur, vous devez appuyer sur la touche d'arrêt (STOP).
- Si, au cours d'une programmation, vous n'appuyez sur aucune touche pendant une minute, le magnéto-scope revient au mode de fonctionnement qui était le sien avant le début de la programmation.
- Si l'heure de fin de l'enregistrement est la même que l'heure de début de l'enregistrement, le programme n'est pas pris en compte.

VERIFICATION D'UNE PROGRAMMATION

Vous pouvez afficher sur l'écran les programmations déjà réalisées.

PREPARATION

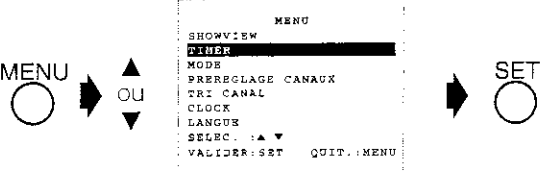
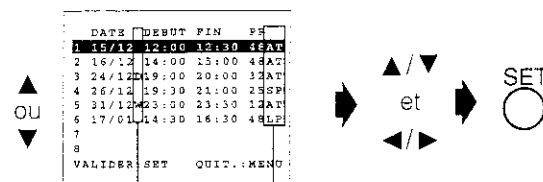
- Mettez le téléviseur et le magnétoscope sous tension et choisissez le canal vidéo sur le téléviseur.



	<ol style="list-style-type: none"> 1 Appuyez sur la touche de menu (MENU). 2 Au moyen de la touche ▲ ou ▼, sélectionnez TIMER puis appuyez sur la touche de validation (SET).
 <p>1 FOIS/QUOT./HEBDO. Vitesse de défilement 1 FOIS: Pas d'indication AUTO : (Programmeur intelligent) QUOT.: D est affiché SP : Vitesse standard HEBDO.: W est affiché LP : Vitesse lente</p>	<ol style="list-style-type: none"> 3 Une page s'affiche, qui indique les programmations effectuées. <ul style="list-style-type: none"> • Vérifiez les informations. • Pour modifier un programme, choisissez ce programme au moyen des touches ▲ ou ▼ puis appuyez sur la touche de validation (SET). Employez ensuite les touches ▲ ou ▼ pour sélectionner le réglage à modifier. Procédez à la modification au moyen des touches ◀/▶ de la télécommande puis appuyez sur la touche de validation (SET).
	<ol style="list-style-type: none"> 4 Appuyez sur la touche de menu (MENU) pour effacer la page MENU. <ul style="list-style-type: none"> • Après vérification ou modification des programmes, appuyez sur la touche de mise en/hors service du programmeur (TIMER ON/OFF) pour mettre en service le programmeur.

ANNULATION D'UNE PROGRAMMATION

Procédez comme suit pour annuler une programmation.

PREPARATION

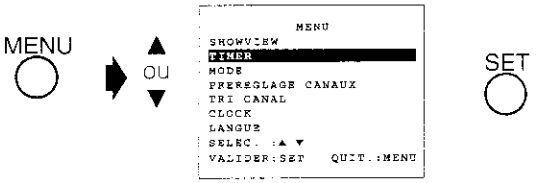
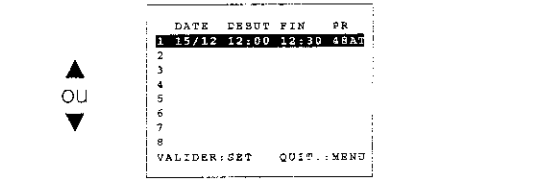
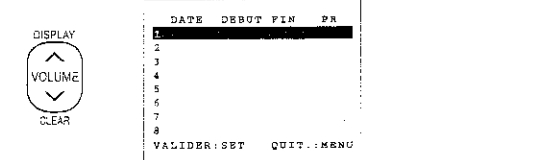
- Mettez le téléviseur et le magnétoscope sous tension et choisissez le canal vidéo sur le téléviseur.

	<ol style="list-style-type: none"> 1 Appuyez sur la touche de menu (MENU). 2 Au moyen de la touche ▲ ou ▼, sélectionnez TIMER puis appuyez sur la touche de validation (SET).
	<ol style="list-style-type: none"> 3 Un page s'affiche, qui indique les programmations effectuées. <ul style="list-style-type: none"> • Pour effacer un programme, choisissez ce programme au moyen des touches ▲ ou ▼.
	<ol style="list-style-type: none"> 4 Assurez-vous que la programmation choisie est bien celle que vous désirez annuler puis appuyez sur la touche d'annulation (CLEAR). La programmation s'efface.
	<ol style="list-style-type: none"> 5 Appuyez sur la touche de menu (MENU) pour effacer la page MENU. <ul style="list-style-type: none"> • Si d'autres programmes existent, appuyez sur la touche de mise en/hors service du programmeur (TIMER ON/OFF) pour mettre en service le programmeur.

VPS (VIDEO PROGRAMME SYSTEM)/PDC (PROGRAMME DELIVERY CONTROL)

Enregistrement commandé par signaux VPS/PDC

Les signaux VPS (Video Programme System)/PDC (Programme Delivery Control) émis par la station de télévision agissent sur le programmateur de manière à enregistrer une émission dans sa totalité même si pour diverses raisons la grille des programmes a été modifiée.

- Ce magnéto est pourvu d'un décodeur de signaux VPS/PDC et, pour cette raison, si l'heure du début de l'émission est avancée ou retardée, si l'émission est interrompue par un flash d'information ou un spot publicitaire, ou enfin, si l'émission est plus brève ou plus longue qu'il n'était prévu, le programmateur est averti de ces modifications de manière à n'enregistrer que le programme, mais tout le programme, qui vous intéresse.
- Ce magnéto est en attente de réception des signaux VPS/PDC à partir de 0:00 heure, le jour prévu pour l'enregistrement, et jusqu'à 4:00 heures le jour suivant.
- Si vous avez réglé le magnéto pour l'enregistrement d'une émission entre 0:00 heure et 4:00 heures et si cet enregistrement doit être commandé par les signaux VPS/PDC, le magnéto est en attente de réception de ces signaux à partir de 20:00 heures le jour précédent.
- Si, pour une raison quelconque, le signal VPS/PDC n'est pas détecté, l'enregistrement débute et se termine aux heures indiquées lors de la programmation.

	1er exemple: L'émission est retardée	2ème exemple: L'émission est prolongée	3ème exemple: L'émission est interrompue
Heure prévue de l'émission (= heure réglée sur le programmateur)	19:00 — 21:00 Informations	19:00 — 21:00 Match de football	19:00 — 21:00 Film
Heure réelle de l'émission	19:30 — 21:30	19:00 — 21:30	19:00 — 20:00 — 20:30 — 21:30 Interruption
Enreg. par programm. sans l'aide des signaux VPS/PDC	19:00 19:30 21:00 21:30 cette partie n'est pas enregistrée	19:00 21:00 21:30 cette partie n'est pas enregistrée	19:00 20:00 21:00 21:30 cette partie n'est pas enregistrée
Enreg. par programm. avec l'aide des signaux VPS/PDC	19:30 — 21:30 la totalité de l'émission est enregistrée	19:00 — 21:30 la totalité de l'émission est enregistrée	19:00 20:00 20:30 21:30 l'émission est enregistrée sans interruption

UTILISATION DU PROGRAMMATEUR INTELLIGENT

Si, au cours de l'enregistrement, le magnéto constate que la longueur de bande encore disponible est insuffisante pour permettre l'enregistrement intégral de l'émission, la vitesse lente d'enregistrement (LP) est choisie en lieu et place de la vitesse normale (SP).

Exemple:

- Enregistrement automatique d'une émission de 120 minutes sur une cassette de 90 minutes:

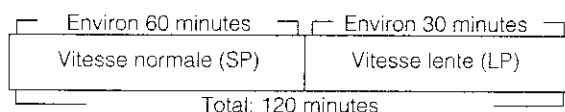

✓ REMARQUES:

- Cette possibilité suppose l'emploi de cassettes E90, E180 et E240.
- La bande ne sera pas nécessairement utilisée dans sa totalité.
- Si plusieurs programmations ont été réalisées, cette fonction s'intéresse à la durée de chaque enregistrement et non pas à la durée totale de tous les enregistrements.
- Si vous avez choisi la vitesse lente et si la longueur de bande disponible est insuffisante, l'émission ne sera enregistrée dans sa totalité.

RETOUR A ZERO

Cette fonction permet de bobiner la bande dans un sens ou dans l'autre jusqu'à ce que la valeur du compteur soit égale à 0:00.00.

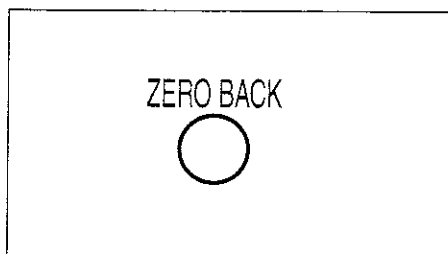

- 1 Assurez vous que l'indication affichée est la valeur du compteur, puis appuyez sur la touche **CLEAR** de la télécommande à l'endroit où vous souhaitez revenir. L'indication "0:00.00" apparaît sur l'afficheur.
- 2 Appuyez sur la touche de retour à zéro (**ZERO BACK**), sur la télécommande. Le magnétope bobine la bande dans le sens approprié pour que le compteur indique la valeur 0:00.00.
- 3 Lorsque le compteur indique la valeur 0:00.00, le défilement de la bande est arrêté.

✓ REMARQUE:

- Cette fonction ne peut pas être utilisée pendant un enregistrement mais peut être employée au cours de la lecture, de l'avance rapide, du réembobinage, de la recherche vidéo et encore lorsque le magnétope est à l'arrêt.

DPSS (SYSTEME DE RECHERCHE D'INDEX)

Il est possible de localiser rapidement un enregistrement par la recherche de l'index qui lui est associé. Cela fait, le magnétope commence automatiquement la lecture de la bande.

Signal d'index

Un signal d'index est automatiquement inscrit sur la bande au début d'un enregistrement par le programmeur ou le minuteur.

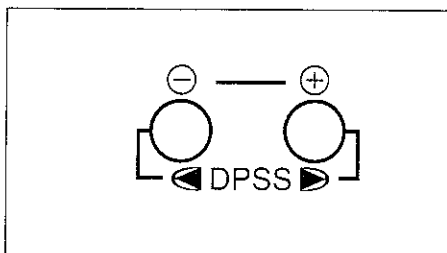
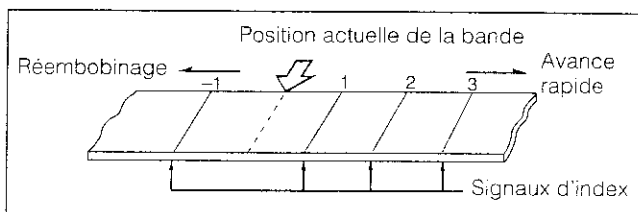

- 1 Introduisez une cassette dans le magnétope, sachant que la bande de cette cassette porte des signaux d'index.
- 2 Précisez le numéro de l'index de l'enregistrement au moyen des touches **DPSS** ◀ ou ▶, sur la télécommande.
- 3 La recherche commence dès que vous relâchez la touche. (Le nombre affiché décroît d'une unité au moment de la lecture d'un index.)
- 4 La lecture commence dès que le deuxième signal d'index est localisé.

✓ REMARQUES:

- La recherche d'un index peut ne pas vous donner entière satisfaction si les signaux d'index sont trop rapprochés, c'est-à-dire si l'intervalle de temps qui les sépare est inférieur à 3 minutes.
- La recherche d'un index peut être annulée en appuyant sur la touche de lecture (PLAY/x2) ou sur la touche d'arrêt (STOP).
- Si la fin (ou le début) de la bande est atteinte sans que le signal d'index recherché n'ait été localisé, la recherche est annulée.
- La recherche d'un index peut être impossible si la bande est usagée ou endommagée.
- La recherche est impossible si la bande ne comporte pas d'index.
- Le commencement de la lecture peut varier légèrement d'une recherche à l'autre.
- La recherche est impossible pendant une lecture au ralenti, un arrêt sur image, un enregistrement ou une attente d'enregistrement (le programmeur est en service); c'est également le cas si aucune cassette n'a été introduite dans le magnétope.

REPETITION AUTOMATIQUE



Grâce à cette fonction, la totalité de la bande est lue sans interruption.

- 1 Appuyez sur la touche ◻ de la télécommande pour obtenir la répétition automatique. L'indication "◻" s'éclaire et la répétition automatique est en service. Lorsque la fin de la bande est atteinte, le magnétope arrête la lecture, réembobine la bande et reprend la lecture.

✓ REMARQUE:

- Pour annuler la répétition, appuyez sur la touche ◻. L'indication "◻" s'éteint et la répétition automatique n'est plus en service.

RECHERCHE A INTERVALLES REGULIERS



Lorsque, pendant la lecture, vous appuyez sur la touche de recherche à intervalles réguliers (**SKIP SEARCH**) située sur la télécommande, le magnéscope procède à une recherche vidéo à intervalles réguliers avant de reprendre la lecture. En fonction du nombre de pressions sur cette touche, cette recherche vidéo peut être réglée entre 30, 60, 90 ou 120 secondes (environ).

Nombre de pressions	Durée de la recherche vidéo	(Sur l'écran du téléviseur)
1 fois	Environ 30 s (de temps de lecture)	0:30
2 fois	Environ 60 s (de temps de lecture)	1:00
3 fois	Environ 90 s (de temps de lecture)	1:30
4 fois	Environ 120 s (de temps de lecture)	2:00

Pendant la recherche à intervalles réguliers, la durée de la recherche clignote sur l'afficheur.

REPRISE IMMEDIATE DE LA LECTURE

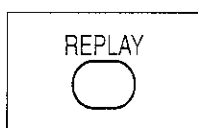

Lorsque, pendant la lecture, vous appuyez sur la touche **REPLAY** de la télécommande, le magnéscope rembobine la bande d'une longueur donnée et reprend la lecture. Selon le nombre de pressions que vous exercez sur cette touche, la bande est rembobinée sur une longueur correspondant à 20, 40, 60 ou 80 secondes de lecture.

VERROUILLAGE DE FONCTIONNEMENT

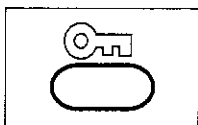

Le magnéscope peut être verrouillé dans un état de fonctionnement déterminé en appuyant sur la touche prévue à cet effet  sur la télécommande. Aussi longtemps que vous ne libérez pas le verrouillage, les commandes (y compris l'interrupteur de mise en/hors fonctionnement) demeurent sans effet. Le verrouillage est sans effet sur le fonctionnement automatique.

Exemple: verrouillage pendant une lecture

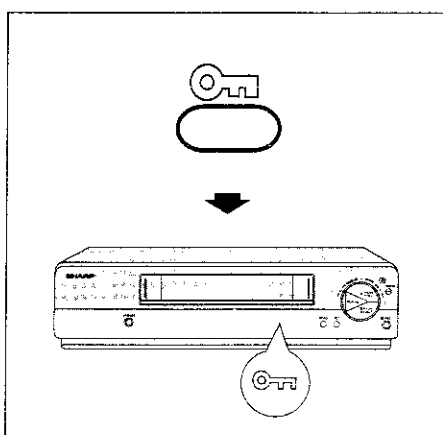

- 1 Appuyez sur la touche de verrouillage , placée sur la télécommande, pendant deux secondes environ. Le pictogramme "🔒" clignote sur l'afficheur multifonction.
- 2 Puis le pictogramme "🔒" cesse de clignoter (mais demeure éclairé); le verrouillage est enclenché.
- 3 A partir de maintenant et quelles que soient les touches sur lesquelles vous pourriez appuyer, le magnéscope continuera de lire la bande.

Le verrouillage de fonctionnement peut être annulé en procédant ainsi:

- 1 Appuyez à nouveau sur la touche de verrouillage  pendant deux secondes. Le pictogramme "🔒" clignote.
- 2 Le pictogramme "🔒" disparaît et le verrouillage est libéré.

✓ REMARQUE:

- Si l'alimentation est interrompue pendant plus d'une minute (coupure de l'alimentation, etc.) le verrouillage du magnéscope est annulé. L'horloge et la programmation doivent être réglées à nouveau.

FONCTION "CLEAN PICTURE"

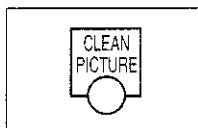

Lorsque vous appuyez sur la touche **CLEAN PICTURE** pendant la lecture d'une médiocre copie, la qualité de l'image est améliorée, ce qui permet de la regarder dans de meilleures conditions. L'indication **CLEAN PICTURE** s'éclaire alors. Une nouvelle pression sur la touche **CLEAN PICTURE** met hors service cette fonction.

✓ REMARQUES:

- La fonction **CLEAN PICTURE** n'agit que pendant la lecture.
- Cette fonction est mise hors service chaque fois que vous appuyez sur la touche d'arrêt (**STOP**).
- Mettez hors service la fonction **CLEAN PICTURE** lorsque vous employez le magnétoscope pour effectuer une copie.
- La fonction de réduction du bruit des couleurs n'agit pas pendant la lecture d'un enregistrement **MESECAM**.

[Afficheur du magnétoscope]

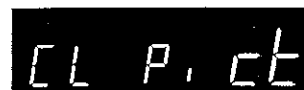

Le témoin **CLEAN PICTURE** s'éclaire alors.

AFFICHAGE DU TEMPS RESTANT

Affichage sur l'écran

- Au moyen de la touche de sélection du mode d'affichage (**MODE OSD**), sur la télécommande, choisissez l'affichage de toutes les informations ou l'affichage de la valeur du compteur.

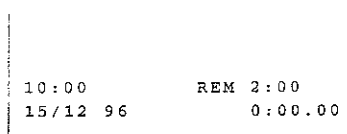

Affichage sur le magnétoscope

- Appuyez sur la touche d'affichage (**DISPLAY**), sur la télécommande.



✓ REMARQUES:

- Si le magnétoscope est à l'arrêt, le temps restant avant la fin de la bande ne peut pas être affiché au moment où vous introduisez la cassette. Voici ce qui s'affiche aussi longtemps que la détermination de ce temps n'est pas réalisée, ou encore lorsqu'elle est impossible.

[ECRAN DU TELEVISEUR]

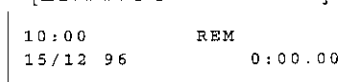

[AFFICHEUR DU MAGNETOSCOPE]



- La détermination de ce temps est réalisée au moment où vous commandez la lecture ou l'enregistrement. Toutefois, cette opération n'est pas instantanée. Lorsque la détermination du temps est terminée, ce temps est affiché sur l'écran du téléviseur et sur le magnétoscope pendant environ 5 secondes.
- Si vous appuyez sur la touche de mode d'affichage (**MODE OSD**) ou sur la touche d'affichage (**DISPLAY**) alors que le magnétoscope contient une cassette et qu'il est arrêté, la bande est automatiquement bobinée rapidement dans un sens ou dans l'autre pendant quelques secondes puis la détermination du temps restant est effectuée.
- Pendant ce temps, la touche d'enregistrement (**REC**) est sans effet et les touches d'arrêt (**STOP**) et de lecture (**PLAY**/x2) ainsi que les autres touches de fonction interrompent la détermination du temps restant. Pareillement, l'utilisation de la recherche d'index (**DPSS**) ou de la fonction de retour à zéro au cours de la détermination du temps restant peut annuler cette opération.
- Si vous introduisez une cassette dépourvue de languette de protection alors que l'écran ou l'afficheur du magnétoscope indique le temps restant, la détermination du temps restant est automatiquement réalisée.
- Le temps restant avant la fin de la bande doit être considéré comme une indication approximative.
- La détermination du temps restant peut être difficile, voire impossible, si la cassette n'est pas une cassette **E90**, **E180** ou **E240**.
- Au cours de l'avance rapide ou du réembobinage, le temps restant indiqué peut être supérieur au temps restant réel.
- L'indication de temps peut être erronée dans le cas de l'emploi d'une cassette **VHS** ou **S-VHS** avec un adaptateur.

Affichage automatique du temps restant

Pendant un enregistrement, lorsque le temps restant avant la fin de la bande est inférieur à 5 minutes, l'indication de ce temps est automatiquement affichée.

✓ REMARQUE:

- Cette indication n'apparaît pas si l'enregistrement est commandé par le programmeur ou par le minuteur d'enregistrement immédiat.

MONTAGE A PARTIR D'UN CAMESCOPE

Recopier ou éditer une cassette, d'un caméscope vers le magnétoscope est très facile en faisant appel au compteur et aux diverses fonctions. Le schéma ci-dessous est donné à titre indicatif. Reportez-vous au manuel qui vous a été remis avec le caméscope.

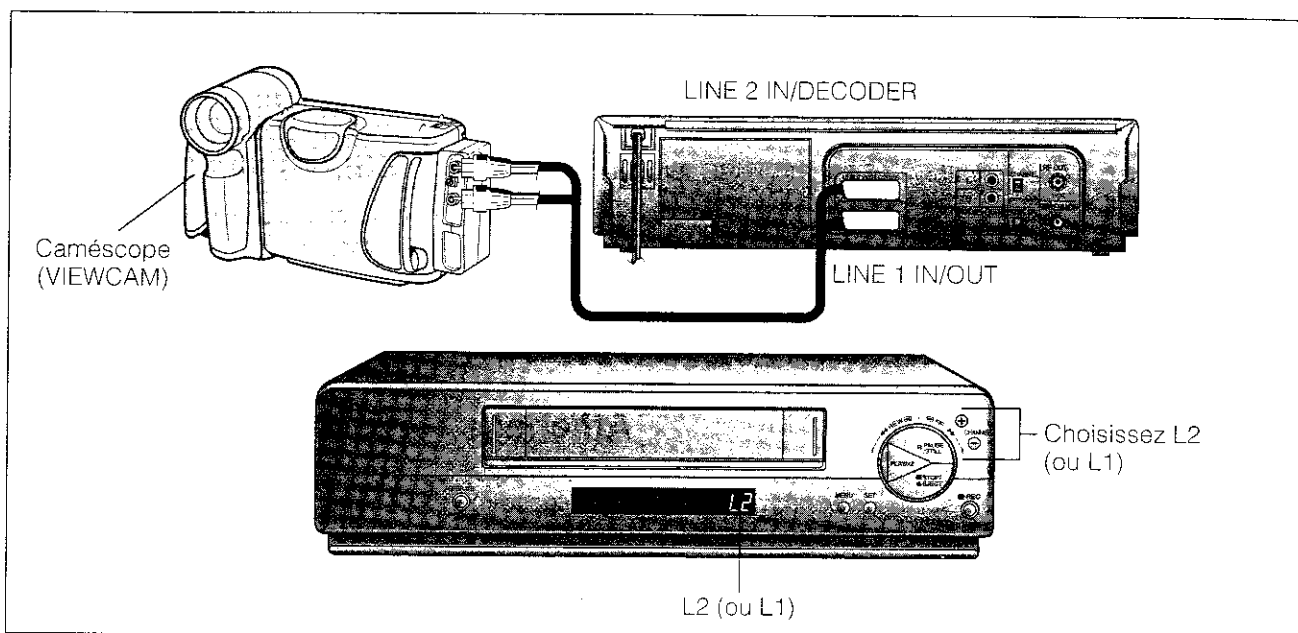

FICHE TECHNIQUE

Format:	Standard PAL VHS
Dispositif d'enregistrement vidéo:	Deux têtes rotatives, balayage hélicoïdal
Signal vidéo	Couleur ou noir et blanc PAL; 625 lignes
Enregistrement audio Hi-Fi:	Enregistrement en profondeur conformément au standard VHS Hi-Fi stéréo
Durée maximale de lecture:	480 mn avec une cassette E-240 et à vitesse lente (LP)
Largeur de la bande:	12,7 mm
Vitesse de défilement:	Mode SP: 23,39 mm/s; mode LP: 11,70 mm/s
Entrée antenne:	75 Ohms, asymétrique
Canaux de réception:	VHF 2 à 12 + S1 à S41; UHF 21 à 69
Signal de sortie radiofréquence:	UHF, canaux 30 à 39 (préréglage usine sur le canal 36 (591,25MHz))
Alimentation:	230 V, 50 Hz
Consommation:	19 W (environ)
Température ambiante de fonctionnement:	5°C à 40°C
Température de stockage:	-20°C à +55°C
Entrée vidéo:	1,0 Vc-c, 75 Ohms
Sortie vidéo:	1,0 Vc-c, 75 Ohms
Entrée audio (type phono):	Ligne: -3,8 dBs, 47 kOhms
Sortie audio (type phono):	Ligne: -3,8 dBs, 1 kOhm
Audio Hi-Fi:	Dynamique: 90 dB (valeur standard) (SP)
	Réponse en fréquence: 20 Hz - 20 kHz
	Taux de pleurage et de scintillement: Inférieur à 0,005% (eff., pondéré)
Dimensions:	380 (L) × 290,3 (P) × 91,8 (H) mm
Poids:	3,7 kg (environ)
Accessoires fournis:	Câble coaxial 75 Ohms, mode d'emploi, télécommande, 2 piles R6 (AA, UM/SUM-3)

La conception et les caractéristiques peuvent être modifiées sans préavis.

AVANT DE FAIRE APPEL A UN TECHNICIEN

Procédez aux vérifications indiquées avant de faire appel à un technicien.

Problèmes	Solutions possibles
PROBLEMES DIVERS	
<ul style="list-style-type: none"> • Absence d'alimentation. La touche OPERATE ne fonctionne pas. • La cassette ne peut pas être éjectée. 	<ul style="list-style-type: none"> • Assurez-vous que le cordon d'alimentation est branché. • Vérifier la prise secteur, le fusible ou le disjoncteur. • Appuyez sur la touche TIMER ON/OFF pour mettre le programmeur hors service.
<ul style="list-style-type: none"> • L'afficheur ne fonctionne pas normalement. • Tous les boutons sont inopérants. 	<ul style="list-style-type: none"> • Assurez-vous que le verrouillage du magnétoscope n'est pas en service. • Un dispositif de sécurité du magnétoscope a fonctionné. Débrancher le cordon d'alimentation et attendez 30 minutes avant de le rebrancher puis régler l'horloge. Si nécessaire, reprenez le réglage du programmeur.
<ul style="list-style-type: none"> • Le magnétoscope ne peut pas enregistrer. 	<ul style="list-style-type: none"> • La languette de protection contre l'effacement a été ôtée. Utiliser une cassette portant la languette ou placer un morceau de ruban adhésif sur le trou laissé par l'absence de languette. • Assurez-vous que le magnétoscope contient une cassette.
<ul style="list-style-type: none"> • La cassette est automatiquement éjectée lorsque vous appuyez sur la touche REC ou TIMER ON/OFF. 	<ul style="list-style-type: none"> • La languette de protection contre l'effacement a été ôtée. Utiliser une cassette portant la languette ou placer un morceau de ruban adhésif sur le trou laissé par l'absence de languette.
<ul style="list-style-type: none"> • La bande ne défile pas. 	<ul style="list-style-type: none"> • Assurez-vous que le magnétoscope n'est pas en pause/arrêt sur image. • Assurez-vous que la fin ou le début de la bande n'est pas atteint.
<ul style="list-style-type: none"> • La cassette ne peut pas être chargée. 	<ul style="list-style-type: none"> • Assurez-vous que le magnétoscope ne contient pas déjà une cassette. • Assurez-vous que la cassette est correctement présentée.
<ul style="list-style-type: none"> • L'image demeure la même quand vous appuyez sur les touches CHANNEL ⊕/⊖. 	<ul style="list-style-type: none"> • Assurez-vous que le magnétoscope n'est pas dans un des modes permettant le réglage du programmeur ou de l'horloge. • Assurez-vous que le magnétoscope n'est pas dans le mode permettant le réglage des canaux.
<ul style="list-style-type: none"> • Il est impossible de choisir un canal. 	<ul style="list-style-type: none"> • Le canal est ignoré. Effacer la fonction de saut du canal.
ABSENCE DE COULEURS OU IMAGES MEDIOCRE	
<ul style="list-style-type: none"> • Absence de couleurs ou images télévisées médiocres. 	<ul style="list-style-type: none"> • Assurez-vous que les câbles sont correctement raccordés. • Assurez-vous que le cordon du magnétoscope est correctement branché.
<ul style="list-style-type: none"> • De la "neige" apparaît sur l'écran pendant la lecture. 	<ul style="list-style-type: none"> • Appuyez sur les touches CHANNEL ⊕/⊖ ou utilisez une autre cassette. • Les têtes sont probablement encrassées (humidité ou particules provenant de la bande). (Si c'est le cas, les têtes doivent être nettoyées. Adressez-vous au revendeur ou à un service d'entretien agréé par Sharp.)
<ul style="list-style-type: none"> • Absence d'image ou couleurs erronées pendant la lecture. 	<ul style="list-style-type: none"> • Assurez-vous que le téléviseur est réglé sur le même canal que le canal de sortie du convertisseur radiofréquence du magnétoscope. • Vérifiez le raccordement de tous les câbles.
PROBLEMES RELATIFS A LA TELECOMMANDE	
<ul style="list-style-type: none"> • La télécommande est sans effet. 	<ul style="list-style-type: none"> • Vous utilisez la télécommande à trop grande distance. • Vous ne dirigez pas la télécommande vers la fenêtre de réception du magnétoscope. • Les piles de la télécommande sont usagées. • Les piles ne sont pas correctement placées dans la télécommande (polarité + et -).







