

SHARP®

MODELL
MODELE
MODEL
VC-M20GM

DEUTSCH _____ (D) 1—(D) 24

FRANÇAIS _____ (F) 1—(F) 24

NEDERLANDS _____ (N) 1—(N) 24

VIDEOCASSETTENRECORDER
MAGNETOSCOPE A CASSETTE
VIDEOCASSETTERECORDER

BEDIENUNGSANLEITUNG
MODE D'EMPLOI
GEBRUIKSAANWIJZING



VHS HQ HIGH QUALITY
PAL

This apparatus complies with the requirements of EN 55014, 02.1987.
Dieses Gerät stimmt mit den Bedingungen der EN 55014,02.1987 überein.
Cet appareil répond aux spécifications de la EN 55014, 02.1987.
Dit apparaat voldoet aan de vereiste EN 55014, 02.1987.
Apparatet opfylder kravene i EN 55014, 02.1987.
Questo apparecchio è stato prodotto in conformità alle EN 55014, 02.1987.
Este aparato cumple las especificaciones de la EN 55014, 02.1987.
Este aparelho responde às especificações da EN 55014, 02.1987.
Αύτή η συσκευή τηρεί τις προδιαγραφές της EN 55014,02.1987.

PARTICULARITES

- MID-DRIVE (Nouveau mécanisme central et techniques d'intelligence artificielle)
- Circuits Haute Qualité
- Bouton rotatif
- DPSS (Système de recherche d'index)
- Chargement intégral permettant la lecture immédiate
- Programmeur pour 8 enregistrements (y compris les émissions quotidiennes et hebdomadaires) au cours d'une période de 365 jours
- Syntonisation automatique des canaux
- Système VPS/PDC
- Compteur de bande à 5 chiffres, avec retour automatique à zéro
- Syntoniseur à synthétiseur de fréquence et boucle de calage en phase, 48 canaux
- Prévu pour un décodeur
- Minuteur d'enregistrement permettant d'indiquer l'heure du début et l'heure de la fin d'un enregistrement
- Dispositif numérique de commande automatique de l'alignement
- Télécommande programmable
- Affichage du temps restant avant la fin de la bande
Le magnétoscope calcule le temps restant avant la fin de la bande et l'affiche.
- Lecture automatique
Le magnétoscope recherche l'enregistrement, procède à sa lecture puis réembobine la bande
- Recherche de durée fixée
Le magnétoscope bobine la bande sur une longueur correspondant à une durée de lecture donnée puis procède à la lecture de l'enregistrement.
- Verrouillage de fonctionnement
Le mode de fonctionnement choisi peut être verrouillé de manière à empêcher son changement accidentel.
- Répétition automatique
La lecture de toute la bande peut être répétée sans interruption.

ALIMENTATION

La tension d'alimentation de ce magnétoscope est 230 Volts, 50Hz.

CASSETTES

Ce magnétoscope est conçu pour les signaux **VHS**.
N'employez que des cassettes portant le sigle **VHS**.

ACCESSOIRES

Assurez-vous que les accessoires présentés ci-dessous sont bien contenus dans l'emballage du magnétoscope. Dans le cas contraire, prenez contact avec le revendeur Sharp.

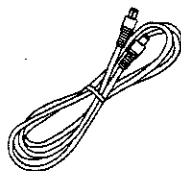

Câble coaxial (Câble TV-magnétoscope)



Télécommande

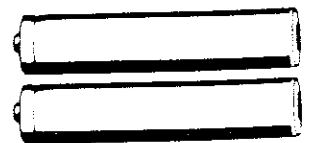

Deux piles R6 (UM/SUM-3 ou AA) pour la télécommande

TABLE DES MATIÈRES

PRESENTATION

- RECOMMANDATIONS ET PRECAUTIONS IMPORTANTES
- VUE D'ENSEMBLE
- TELECOMMANDE

MISE EN SERVICE

- RACCORDEMENTS
- REGLAGE DU CANAL VIDEO
- RACCORDEMENT A UN DECODEUR
- REGLAGE DE L'HORLOGE
- REGLAGE DES CANAUX
- POUR IGNORER UN CANAL/POUR RAPPELER UN IGNORE

FONCTIONS DE BASE

- LECTURE
- ENREGISTREMENT D'UNE EMISSION TELEVISEE

ENREGISTREMENT COMMANDE PAR LE PROGRAMMATEUR

- MINUTEUR D'ENREGISTREMENT IMMEDIAT
- ENREGISTREMENT COMMANDE PAR LE PROGRAMMATEUR
- VERIFICATION D'UNE PROGRAMMATION
- ANNULATION D'UNE PROGRAMMATION

FONCTIONS SPECIALES

- VPS (VIDEO PROGRAMME SYSTEM)/PDC (PROGRAMME DELIVERY CONTROL)
- RETOUR A ZERO
- DPSS (SYSTEME DE RECHERCHE D'INDEX)
- REPETITION AUTOMATIQUE
- RECHERCHE A INTERVALLES REGULIERS
- VERROUILLAGE DE FONCTIONNEMENT
- AFFICHAGE DU TEMPS RESTANT

CONSEILS PRATIQUES

- MONTAGE A PARTIR D'UN CAMESCOPE
- FICHE TECHNIQUE
- AVANT DE FAIRE APPEL A UN TECHNICIEN

RECOMMANDATIONS ET PRECAUTIONS IMPORTANTES

Attention

AVANT DE METTRE CE MAGNETOSCOPE EN SERVICE, VEUILLEZ LIRE ATTENTIVEMENT CETTE NOTICE QUE VOUS CONSERVEREZ SOIGNEUSEMENT AFIN DE POUVOIR VOUS Y REPORTER EN CAS DE BESOIN.

Installation et manipulation

1. Le coffret du magnéscope comporte des ouïes d'aération. Assurez-vous qu'elles sont toujours dégagées afin que la ventilation de l'appareil puisse s'effectuer normalement.
2. Ne placez pas le magnéscope dans la lumière directe du soleil ni près d'une source de chaleur.
3. Tenez le magnéscope à l'écart des sources importantes de champ magnétique.
4. N'introduisez aucun objet dans le magnéscope, que ce soit par les ouïes d'aération ou par le compartiment à cassette. Il pourrait en résulter un court-circuit, vous pourriez endommager le magnéscope ou même provoquer un incendie.
5. Ne placez aucun récipient contenant un liquide, sur le magnéscope. Dans le cas où un liquide pénétrerait dans le magnéscope, débranchez-le et portez-le immédiatement chez un revendeur ou un technicien compétents.
6. N'ouvrez pas le coffret du magnéscope. Vous pourriez ressentir une vive secousse électrique et peut-être endommager l'appareil si vous tentiez de toucher les composants qu'il comporte. Pour la réparation ou le réglage des circuits, adressez-vous à un revendeur ou à un technicien agréés.

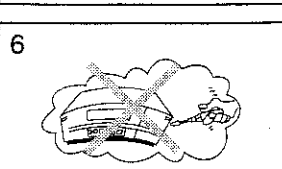
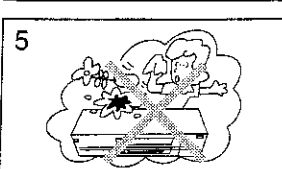
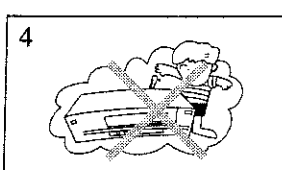
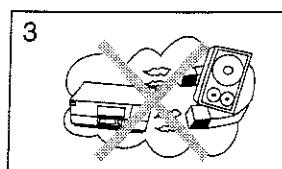
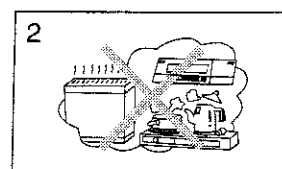
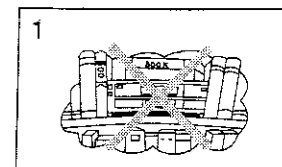

Précaution — Pour éviter la condensation de l'humidité

Lorsque vous transportez le magnéscope d'une pièce froide vers une pièce chaude, l'humidité ambiante peut se condenser sur le tambour et les têtes.

Si vous tentez alors de lire une cassette ou d'effectuer un enregistrement, la bande et le magnéscope peuvent être endommagés.

Pour éviter cela, mettez le magnéscope sous tension et avant de lire une cassette ou de procéder à un enregistrement, attendez quelques heures de manière que la température de l'appareil s'élève et que l'humidité s'évapore.

Ce qui précède s'applique tout particulièrement lors de la première utilisation du magnéscope, immédiatement après son achat.

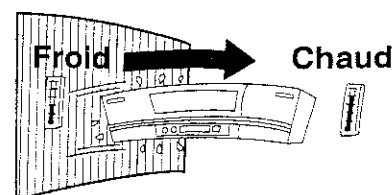

Entretien

Ne procédez vous-même à aucune réparation. Adressez-vous pour cela à un centre d'entretien agréé par Sharp.

Autres

Le matériel audio-visuel peut comporter des œuvres faisant l'objet de droits d'auteur qui ne peuvent être enregistrées sans l'autorisation du possesseur du droit d'auteur. Veuillez vous référer aux réglementations nationales en vigueur.

Ce magnétoscope n'est pas pourvu d'un interrupteur principal. Une faible puissance est consommée en permanence pour l'alimentation de l'horloge dès lors que la fiche du cordon est branchée sur une prise secteur. Si vous n'envisagez pas d'employer ce magnétoscope pendant une longue période de temps, prenez soin de débrancher cette fiche.

Ce magnétoscope n'est pas compatible avec le standard PAL I.

Ce magnétoscope est compatible avec les systèmes PAL et MESECAM

- (1) Ce magnétoscope peut recevoir les signaux télévisés SECAM-B/G, les enregistrer dans le format MESECAM et les lire.
- (2) La lecture, sur un magnétoscope utilisant un autre système SECAM, d'une cassette portant un enregistrement SECAM-B/G effectué au moyen de ce magnétoscope donne des images en noir et blanc.
Cette même cassette lue par un magnétoscope PAL donne des images de qualité médiocre.
- (3) La lecture d'une cassette portant un enregistrement effectué au moyen d'un magnétoscope SECAM donne des images en noir et blanc.
- (4) Ce magnétoscope ne peut pas être utilisé en France où un magnétoscope SECAM-L est requis.
- (5) Pour la lecture d'une cassette portant un enregistrement MESECAM d'une émission télévisée en SECAM-B/G, ou encore pour la réception grâce au syntoniseur de ce magnétoscope d'une émission en SECAM-B/G, vous devez disposer d'un téléviseur compatible SECAM-B/G.

VUE D'ENSEMBLE

Avant

Interrupteur de mise en/hors fonctionnement (OPERATE)
L'heure est indiquée quel que soit l'état de cet interrupteur

Compartiment à cassette
(reportez-vous à **LECTURE/ENREGISTREMENT**)

Commandes des fonctions de base
(reportez-vous à **LECTURE/ENREGISTREMENT**)

Commandes de syntonisation des canaux
(reportez-vous à **REGLAGE DES CANAUX**)

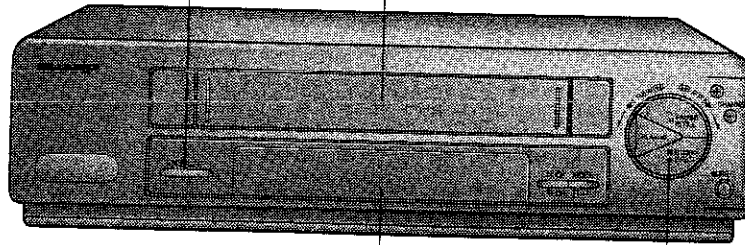

Lorsque vous appuyez sur le bouton STOP/EJECT:
 • le défilement de la bande s'arrête pendant la lecture, l'avance rapide, le réembobinage ou l'enregistrement;
 • la cassette est éjectée si le magnétoscope est à l'arrêt.

Affichage multifonction (Les explications sont données avec celles relatives au fonctionnement)

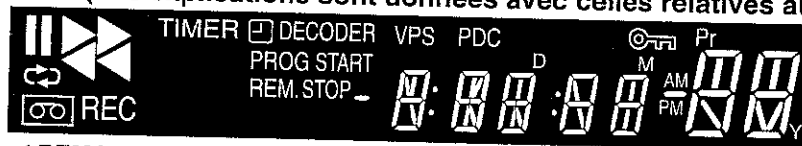

REMARQUE:

- Lorsque le magnétoscope est mis sous tension, cet indicateur (sur lequel un numéro de canal est habituellement affiché) s'éclaire. Lorsque le magnétoscope est mis hors tension, cette partie de l'indicateur n'est pas éclairée.

	Témoin de présence de cassette		Ralenti	DECODER	Décodeur
	Lecture/lecture à vitesse accélérée		Avance image par image	TIMER	Programmeur en veille
	Réembobinage/ Recherche vidéo vers le début de la bande		Enregistrement		Verrouillage de fonctionnement
	Avance rapide/ Recherche vidéo vers la fin de la bande		Pause d'enregistrement	VPS/PDC	Mode VPS/PDC
	Arrêt sur image	REM.	Temps restant avant la fin de la bande		Répétition automatique
SHARP	Lors du premier raccordement du cordon d'alimentation		Minuteur d'enregistrement immédiat	DPSS	DPSS

Arrière

Prises de raccordement (reportez-vous à **RACCORDEMENTS**)

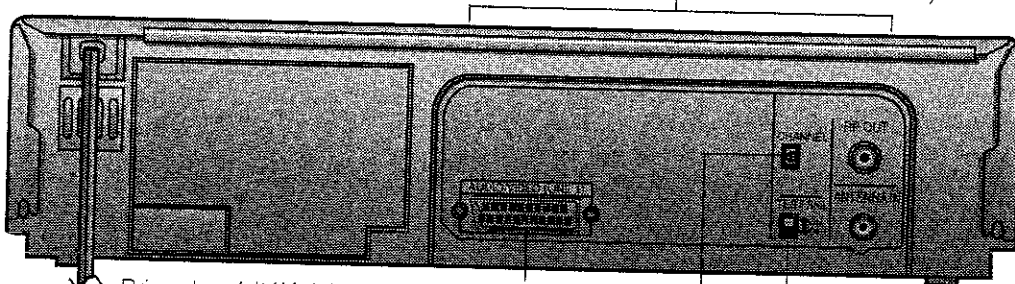

Prise de péritélévision à 21 broches (AUDIO/VIDEO (LINE 1) -Décodeur)

Sélecteur du canal de sortie du convertisseur radiofréquence (canal 30 à canal 39)

Interrupteur de signal d'essai (TEST SIG ON/OFF)

TELECOMMANDE

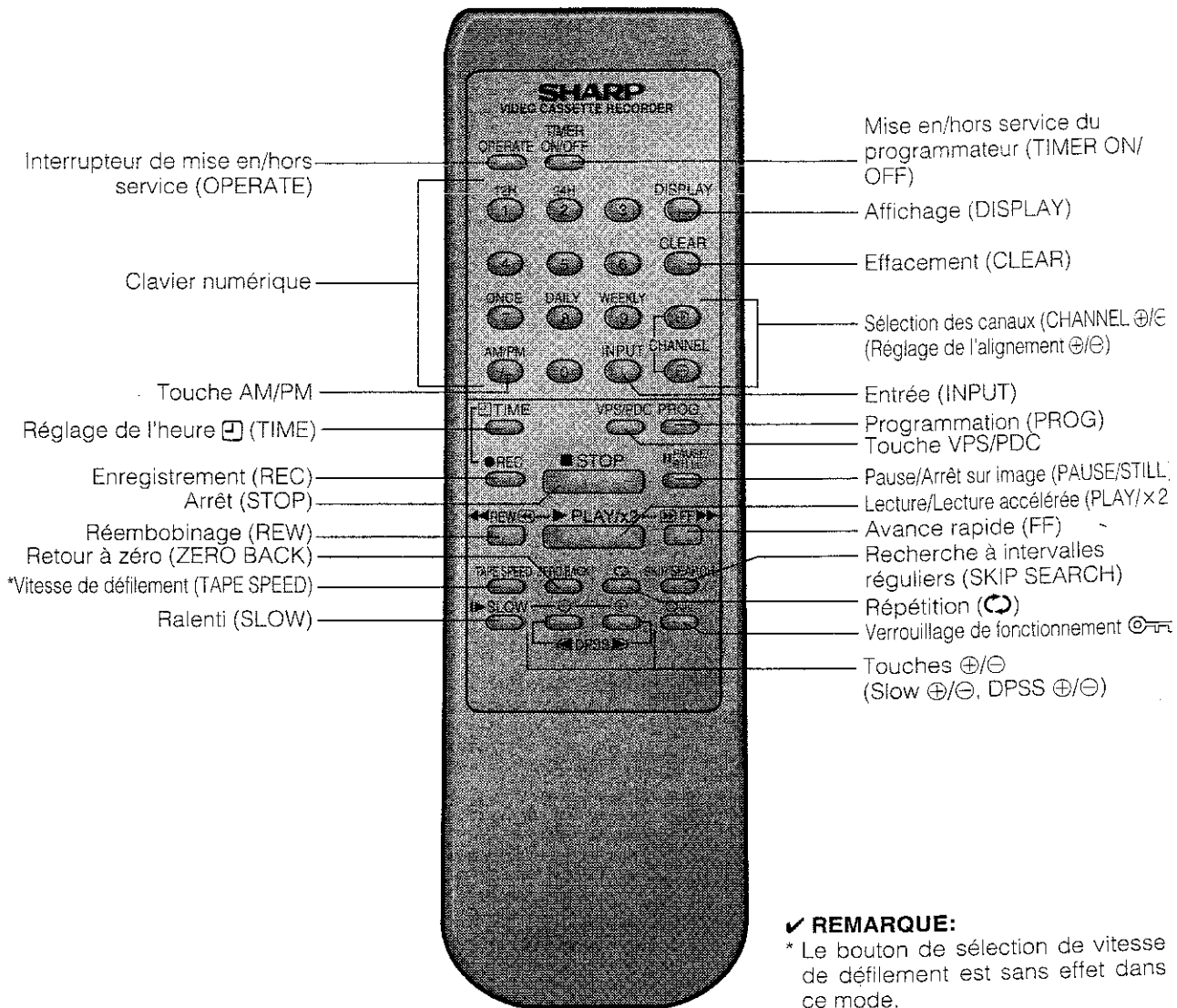

Mise en place des piles

Mettez en place les deux piles R6 (UM/SUM-3, AA) de 1,5 Volts fournies, ou des piles équivalentes. Remplacez les piles si la télécommande ne fonctionne pas. Veillez à respecter les polarités (+/-) indiquées dans le logement des piles.

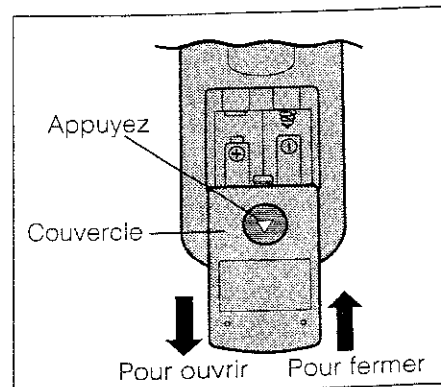

✓ REMARQUES:

- Ne soumettez la télécommande ni à des chocs ni à une température ou une humidité excessives.
- La télécommande peut ne pas fonctionner correctement si le capteur du magnéscope est éclairé par une lumière vive.
- Prenez soin des piles afin d'éviter qu'elles ne fuient.
- N'employez pas une pile usagée et une pile neuve, ou deux piles dont le modèle est différent.
- Retirez les piles si vous envisagez de ne pas employer la télécommande pendant une longue période.

RACCORDEMENTS

❶ **Débranchement du câble d'antenne**
Débranchez le câble d'antenne, à l'arrière du téléviseur.

❷ **Branchement du câble d'antenne au magnétoscope**
Branchez le câble d'antenne sur la prise d'entrée antenne (**ANTENNA IN**) du magnétoscope.

❸ **Raccordement du magnétoscope au téléviseur**
Branchez une extrémité du câble fourni sur la prise de sortie radiofréquence (**RF OUT**) du magnétoscope et l'autre extrémité sur la prise d'entrée antenne (**ANTENNA IN**) du téléviseur.

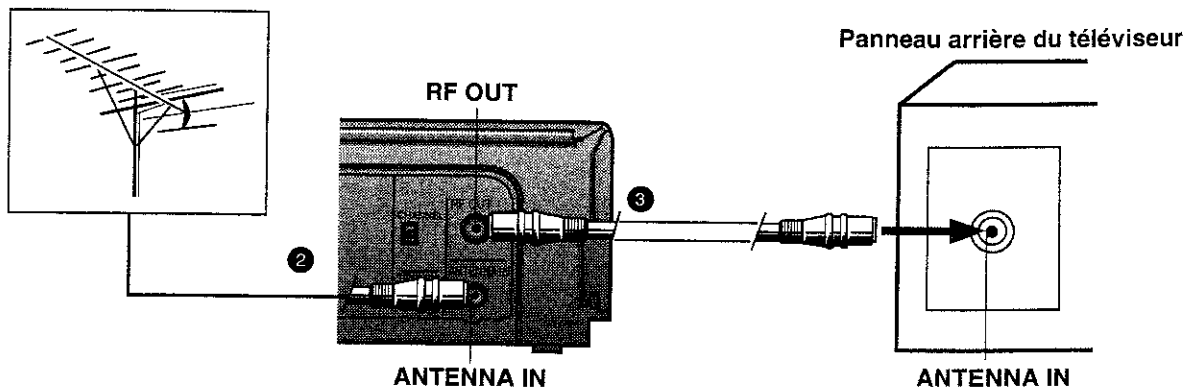
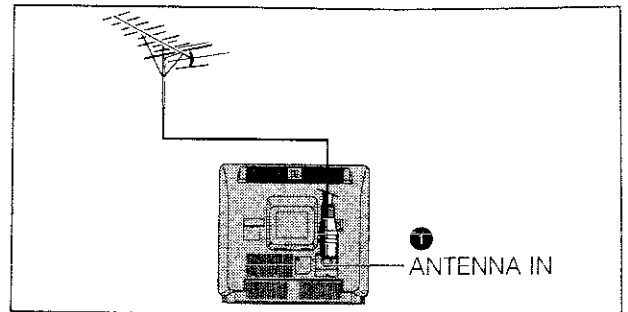

REGLAGE DU CANAL VIDEO

Pour regarder sur le téléviseur les images d'un enregistrement vidéo, vous devez choisir sur cet appareil un canal non employé et le régler sur le canal de sortie du magnétoscope (ce dernier est pré-réglé en usine sur le canal UHF 36).

- ❶ Choisissez, sur le téléviseur, le canal AV ou un canal inutilisé puis mettez le magnétoscope en fonctionnement au moyen de l'interrupteur **OPERATE**.
- ❷ Placez l'interrupteur de signal d'essai **TEST SIG** sur la position **ON**.
- ❸ Réglez le canal du téléviseur de sorte que la mire (deux bandes verticales) apparaisse sur l'écran:
- ❹ Placez l'interrupteur de signal d'essai **TEST SIG** sur la position **OFF**.

✓ REMARQUE:

- Si la mire est brouillée, changez le canal de sortie du magnétoscope en agissant sur le sélecteur de canal de sortie du convertisseur RF au moyen d'un petit tournevis puis reprenez le réglage du téléviseur comme il a été dit ci-dessus.

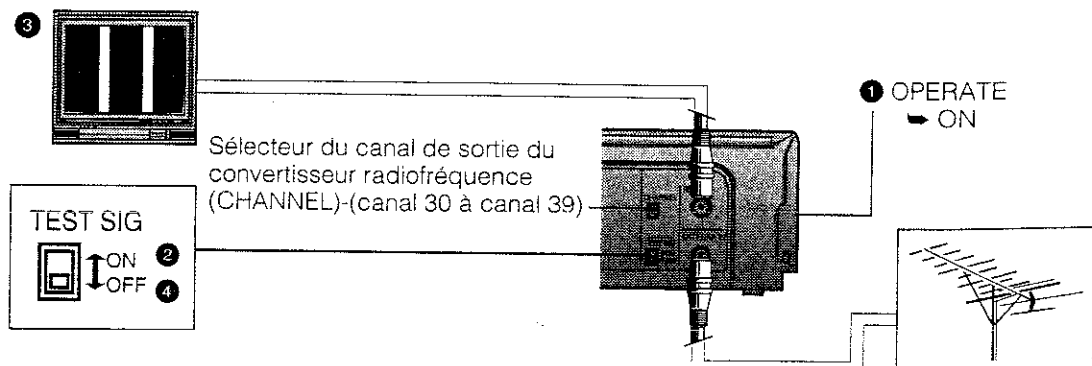

RACCORDEMENT A UN DECODEUR

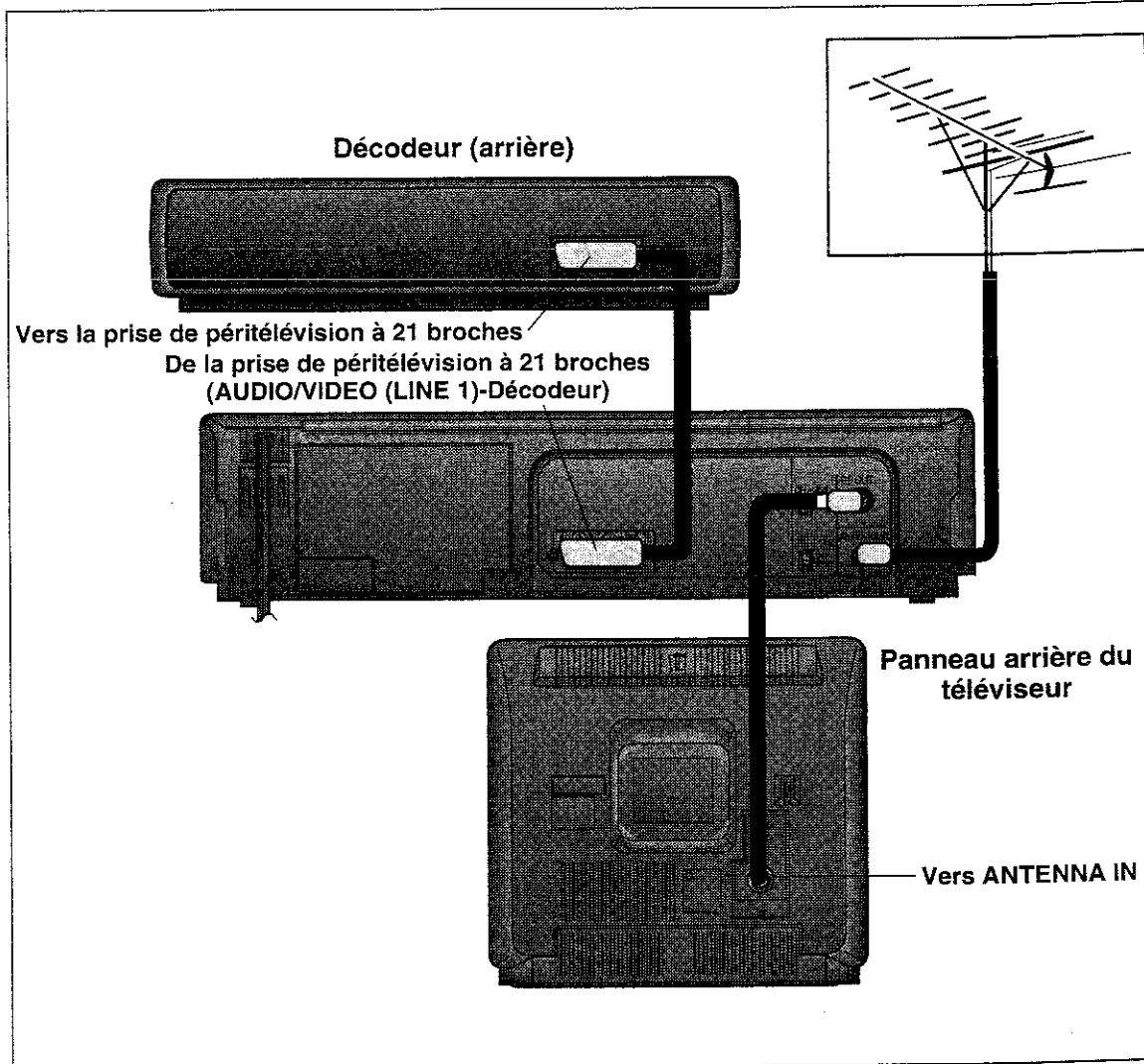

- 1 Reliez le magnétoscope au décodeur de signaux embrouillés comme indiqué ci-dessus.
- 2 Si le magnétoscope est réglé pour le mode téléviseur et s'il reçoit un signal embrouillé, ce signal est appliqué au décodeur après avoir franchi la prise AUDIO/VIDEO (prise de péritelévision à 21 broches). Le décodeur fournit un signal désembrouillé à la prise d'entrée AUDIO/VIDEO et le signal peut être enregistré. Par ailleurs, le magnétoscope applique le signal désembrouillé sur le téléviseur par l'intermédiaire de la prise RF OUT de sorte que vous pouvez regarder l'émission.

✓ REMARQUES:

- Lorsque le magnétoscope n'est pas en service, vous ne pouvez pas regarder sur le téléviseur une émission désembrouillée par le décodeur et transmise au magnétoscope.
- Pour de plus amples détails, veuillez vous reporter au mode d'emploi du décodeur.

REGLAGE DE L'HORLOGE

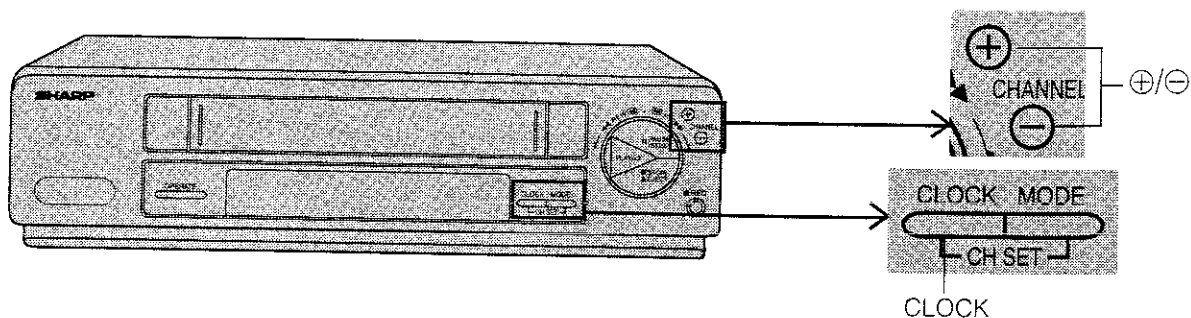

Le magnéto est pourvu d'une horloge qui peut indiquer l'heure sur 24 heures ou sur 12 heures. Lorsque vous branchez pour la première fois la fiche du cordon d'alimentation, l'indication "SHARP" s'affiche jusqu'à ce que l'horloge soit mise à l'heure. Après une interruption de l'alimentation supérieure à 1 minute, l'indication "SHARP" s'éclaire également.

Exemple: Réglage de l'horloge pour le 15 février 1996 à 10 heures 28.

	<p>❶ Appuyez sur la touche de réglage de l'horloge (CLOCK) pendant 2 secondes environ.</p>
	<p>❷ Au moyen des touches ⊕ et ⊖, précisez si l'heure doit être indiquée sur 12 heures (avec la mention AM ou PM) ou sur 24 heures, puis appuyez sur la touche de réglage de l'horloge (CLOCK).</p>
	<p>❸ Au moyen des touches ⊕/⊖, tapez les chiffres de l'heure actuelle puis appuyez sur la touche de réglage de l'horloge (CLOCK).</p>
	<p>❹ Pareillement, au moyen des touches ⊕/⊖, tapez les chiffres de la date puis appuyez sur la touche de réglage de l'horloge (CLOCK).</p>
	<p>❺ Au moyen des touches ⊕/⊖ du pavé numérique, tapez ensuite les chiffres de l'année.</p>
	<p>❻ Appuyez sur la touche de réglage de l'horloge (CLOCK). L'heure actuelle (10:28) s'affiche et le deux-points (":") clignote indiquant ainsi que l'horloge est en fonctionnement.</p>

✓ REMARQUES:

- Si vous appuyez sur la touche de réglage de l'horloge (CLOCK) tandis que le magnéto fonctionne, vous ne pouvez pas changer le canal du magnéto aussi longtemps que le réglage de l'horloge n'est pas terminé.
- En cas d'erreur, répétez les opérations ci-dessus pour régler l'horloge.
- Si vous désirez régler l'horloge très précisément (avec une erreur de l'ordre de la seconde), n'appuyez sur la touche de réglage de l'horloge (CLOCK) après avoir indiqué l'année (à la fin de l'étape ❺) qu'au début d'une minute. L'horloge se met en fonctionnement dès que vous appuyez sur la touche de réglage de l'horloge (CLOCK).
- Au cours de l'étape ❸, si vous maintenez la pression d'un doigt sur la touche ⊕ ou la touche ⊖, les chiffres de minutes ne sont plus modifiés (après avoir pris deux fois la valeur "00") mais les chiffres des heures le sont. Précisez tout d'abord les chiffres des heures puis les chiffres des minutes.
- Au cours de l'étape ❹, si vous maintenez la pression d'un doigt sur la touche ⊕ ou la touche ⊖, les chiffres de jours ne sont plus modifiés (après avoir pris deux fois la valeur "1") mais les chiffres des mois le sont. Précisez tout d'abord les chiffres des mois puis les chiffres des jours.

REGLAGE DES CANAUX

Le magnétoscope est prévu pour la réception des émissions diffusées sur les canaux VHF 2 à 12, les canaux UHF 21 à 69 et les canaux de télévision par câble S1 à S41. Le syntoniseur du magnétoscope possède 48 canaux; chaque canal peut être accordé sur l'un quelconque des canaux de télévision mentionnés ci-dessus.

- Les canaux 13 à 47 ont été réglés en usine de manière à être ignorés, ce qui veut dire que la sélection d'un de ces canaux sera sans effet.
- Pour utiliser un canal ignoré, vous devez l'accorder sur la fréquence d'une station de télévision (ondes hertziennes ou câble), ou rendre possible son rappel.

✓ REMARQUE:

- L'indicateur de gamme et le témoin de syntonisation changent automatiquement lorsque vous choisissez un canal haute fréquence.

	Nom de la station	Numéro réel du canal		Nom de la station	Numéro réel du canal
V H F	2/A●	CH : 02	C A T V	S01/S21▲	CH : 75
	3/B●	CH : 03		S02/S22▲	CH : 76
	4	CH : 04		C●/S03/S23▲	CH : 77
	5/D●	CH : 05		S24▲	CH : 78
	6/E●	CH : 06		S25▲	CH : 79
	7/F●	CH : 07		S1	CH : 80
	8	CH : 08		S5	CH : 85
	9/G●	CH : 09		M1/S1	CC : 01
	10/H●	CH : 10		M2/S2	CC : 02
	11/H1●	CH : 11	
	12/H2●	CH : 12		M10/S10	CC : 10
	S11	CH : 13		U1/S11	CC : 11
U	21	CH : 21	U10/S20	CC : 20	
	22	CH : 22		CC : 21	
H	
	
F	68	CH : 68	S40	CC : 40	
	69	CH : 69	S41	CC : 41	

● Disponible en Italie ▲ Disponible en Suisse

PREPARATION



- Sur le téléviseur, choisissez le canal vidéo. Sur le magnétoscope, appuyez sur la touche de mise en service (**OPERATE**).



Réglage automatique

(Réglage automatique)		<p>1 Appuyez en même temps et pendant 2 secondes sur la touche de réglage de l'horloge (CLOCK) et la touche de sélection de mode (MODE).</p>
		<p>2 Appuyez sur la touche de lecture (PLAY/X2). Le magnétoscope procède à la syntonisation automatique des canaux 1 à 48.</p>

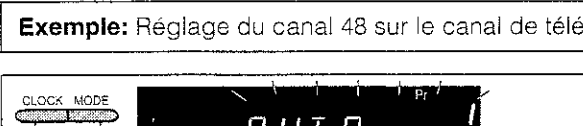
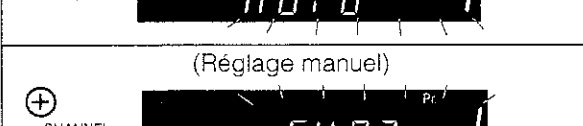
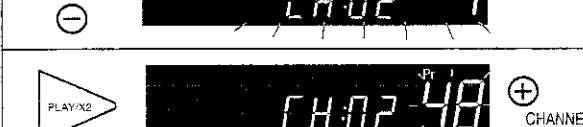
Réglage manuel

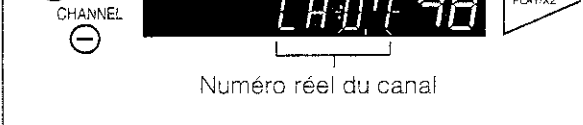
Exemple: Réglage du canal 48 sur le canal de télévision 7

(Réglage manuel)		<p>1 Appuyez en même temps et pendant 2 secondes sur la touche de réglage de l'horlog (CLOCK) et la touche de sélection de mode (MODE).</p>
<p>+</p> <p>CHANNEL</p> <p>-</p>		<p>2 Au moyen des touches ⊕/⊖, choisissez le réglage manuel.</p>
<p>▶</p> <p>PLAY/X2</p>	 <p>Canal du syntoniseur du magnétoscope</p>	<p>3 Appuyez sur la touche de lecture (PLAY/X2) pour adopter le mode manuel. Au moyen des touches ⊕/⊖ choisissez le numéro du canal puis appuyez sur la touche de lecture (PLAY/X2).</p>
<p>+</p> <p>CHANNEL</p> <p>-</p>	 <p>Numéro réel du canal</p>	<p>4 Utilisez les touches numérotées ou maintenez la pression sur la touche ⊕ ou ⊖ jusqu'à ce que l'émission diffusée sur la canal de télévision qui vous intéresse s'affiche sur l'écran puis appuyez sur la touche de lecture (PLAY/X2).</p> <p>* La touche 7... de la télécommande permet de passer de la gamme VHF/UHF (CH:) à la gamme CATV (CC:).</p>
<p>+</p> <p>CHANNEL</p> <p>-</p>		<p>5 Au moyen des touches ⊕/⊖, procédez à un réglage de manière à obtenir la meilleure image possible.</p>

<p>6 Assurez-vous que le canal de télévision sur lequel le magnétoscope est accordé est bien le canal 7 en choisissant ce canal directement sur le téléviseur.</p>	
<p>7 Sur le téléviseur, choisissez à nouveau le canal vidéo. • Si le canal sur lequel est accordé le magnétoscope est différent de celui sur lequel est accordé le téléviseur, répétez les opérations 5 à 7.</p>	
	<p>8 Appuyez sur la touche de lecture (PLAY/X2). Si le signal de télévision est fourni par un décodeur, appuyez sur la touche ⊕ ou ⊖ pour choisir ON (DECODER ON). Si vous n'utilisez pas de décodeur, appuyez sur la touche ⊕ ou ⊖ pour choisir OFF (DECODER OFF). Reportez-vous à la REMARQUE.</p>
	<p>9 Appuyez en même temps sur la touche de réglage de l'horloge (CLOCK) et la touche de sélection de mode (MODE). L'afficheur du magnétoscope reprend son aspect initial.</p>

✓ **REMARQUE**

- Si vous n'utilisez pas de décodeur, choisissez le mode OFF. Si vous choisissez le mode ON, aucune image n'apparaîtra sur l'écran. Si votre décodeur ne distingue pas les signaux embrouillés de ceux qui ne le sont pas, choisissez le mode de décodeur comme suit.

ON	Si le signal est embrouillé, choisissez le mode ON. Lorsque le magnétoscope reçoit un signal, embrouillé ou non, il applique ce signal au décodeur.
OFF	Si le signal n'est pas embrouillé (signal ordinaire), choisissez le mode OFF.







POUR IGNORER UN CANAL/POUR RAPPELER UN IGNORE

Pour ignorer un canal

Si un (ou plusieurs) canal n'a pas été préréglé, il peut être ignoré en procédant de la manière indiquée ci-dessous.

PREPARATION

- Réglez le téléviseur sur le canal vidéo. Appuyez sur la touche **OPERATE** pour mettre le magnétoscope sous tension.

Exemple: ignorer le canal 12	
	1 Choisissez, au moyen des touches de sélection des canaux \oplus/\ominus (CHANNEL), le canal qui n'est pas préréglé et que vous désirez ignorer.
	2 Appuyez, pendant 2 secondes environ, sur la touche de réglage de l'horloge (CLOCK) et sur la touche de sélection du mode (MODE) de manière à choisir le mode permettant le réglage des canaux.
	3 Au moyen des touches \oplus/\ominus , choisissez le mode manuel.
	4 Appuyez sur la touche de lecture (PLAY/X2). Le numéro du canal clignote.
	5 Appuyez sur la touche d'effacement (CLEAR), sur la télécommande. Le numéro réel du canal s'efface.
	6 Appuyez sur la touche de réglage de l'horloge (CLOCK) et sur la touche de sélection du mode (MODE) de manière à choisir le mode normal.
7 Répétez les opérations 1 à 6 pour les autres canaux à ignorer.	







✓ REMARQUE:

- Les canaux ignorés ne peuvent pas être rappelés au moyen des touches de sélection des canaux (**CHANNEL**).

Pour rappeler un canal ignoré

PREPARATION

- Choisissez le canal vidéo sur le téléviseur. Mettez le magnétoscope en fonctionnement au moyen de l'interrupteur (**OPERATE**).

	1 Appuyez, pendant 2 secondes environ, sur la touche de réglage de l'horloge (CLOCK) et sur la touche de sélection du mode (MODE) de manière à choisir le mode permettant le réglage des canaux.
	2 Au moyen des touches \oplus/\ominus , choisissez le mode manuel.
	3 Appuyez sur la touche de lecture (PLAY/X2).
	4 Appuyez sur la touche de sélection des canaux (CHANNEL) pour choisir le canal à rappeler.
	5 Appuyez sur la touche d'effacement (CLEAR), sur la télécommande. Le numéro réel du canal s'affiche. Le canal n'est plus ignoré. Eventuellement, répétez les opérations 4 et 5 pour d'autres canaux ignorés.
	6 Appuyez sur la touche de réglage de l'horloge (CLOCK) et sur la touche de sélection du mode (MODE) de manière à choisir le mode normal.

LECTURE

Mise en place d'une cassette vidéo

Introduisez une cassette vidéo dans le compartiment. Le magnétoscope est automatiquement mis en fonctionnement. Si vous introduisez incorrectement la cassette le dispositif de chargement ne fonctionne pas. Ne forcez pas sur la cassette. Lorsque la cassette est en place, l'indication "▶" apparaît sur l'affichage du magnétoscope. Pour retirer la cassette, appuyez sur la touche d'éjection (**EJECT**) tandis que le magnétoscope est à l'arrêt.

Lecture

PREPARATION

- Mettez le téléviseur sous tension et choisissez le canal vidéo.

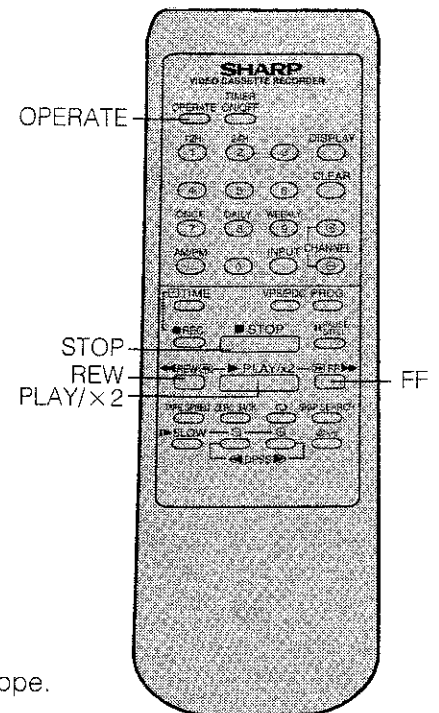
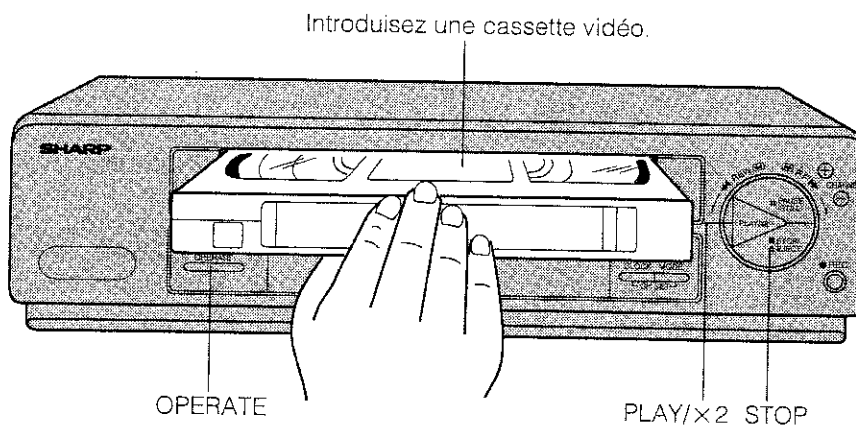

- 1 Appuyez sur l'interrupteur (**OPERATE**) pour mettre le magnétoscope.
- 2 Introduisez une cassette vidéo.
- 3 Appuyez sur la touche de lecture (**PLAY/X2**). Le dispositif de commande automatique de l'alignement se met en fonctionnement et l'indication "▶" clignote pendant quelques secondes.
- 4 Appuyez sur la touche d'arrêt (**STOP**) pour interrompre la lecture. (Si la fin de la bande est atteinte avant que vous n'agissiez sur cette touche, le magnétoscope procède automatiquement au réembobinage de la bande, à l'éjection de la cassette et il se met de lui-même hors fonctionnement.)

Recherche vidéo (par télécommande)

Suivez la procédure décrite ci-dessous pour retrouver rapidement la scène qui vous intéresse.

- 1 Alors que le magnétoscope procède à la lecture de la bande, appuyez sur la touche d'avance rapide (**FF**) pour effectuer une recherche vers l'aval et sur la touche de réembobinage (**REW**) pour effectuer une recherche vers l'amont.
Le magnétoscope possède 2 vitesses de recherche. Il choisit alternativement l'une puis l'autre chaque fois que vous appuyez sur ces touches.
- 2 Appuyez sur la touche de lecture (**PLAY/X2**) pour reprendre la lecture normale.

Avance rapide et réembobinage (par télécommande)

- 1 Pour atteindre plus rapidement un point de la bande ou pour la réembobiner, appuyez sur la touche d'arrêt (**STOP**) puis sur la touche d'avance rapide (**FF**) ou la touche de réembobinage (**REW**). (Aucune image n'est fournie dans ce mode de fonctionnement.)
- 2 Appuyez sur la touche d'arrêt (**STOP**) pour interrompre le bobinage rapide de la bande.

✓ REMARQUE:

- Si vous utilisez des cassettes autres que les cassettes E-90-E-180, le bobinage ou le réembobinage peuvent prendre plus de temps.

Bouton rotatif

Grâce à ce bouton, vous pouvez commander toutes les fonctions de base.

Le magnétoSCOPE étant à l'arrêt

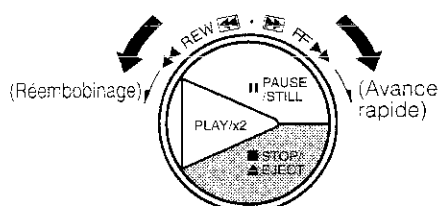

Avance rapide et réembobinage

- 1 Appuyez sur la touche d'arrêt (**STOP**) puis tournez le bouton vers la droite ou vers la gauche et relâchez-le. (Le bouton rotatif revient au centre.)
- 2 Appuyez sur la touche d'arrêt (**STOP**) pour interrompre l'avance rapide ou le réembobinage.

Pendant la lecture

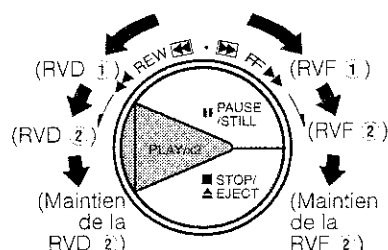

Recherche vidéo

- Pendant la lecture, tournez le bouton vers la gauche ou vers la droite pour obtenir la RVD (Recherche vidéo vers le début) ou la RVF (Recherche vidéo vers la fin). La rotation du bouton permet de choisir l'une des deux vitesses. Relâchez le bouton (il revient au centre) pour reprendre la lecture.
- Pendant la lecture, le fait de tourner le bouton à fond vers la gauche ou vers la droite verrouille respectivement la RVD (Recherche vidéo vers le début) ou la RVF (Recherche vidéo vers la fin). Appuyez sur la touche de lecture (**PLAY/x2**) pour reprendre la lecture normale.

Pendant l'arrêt sur l'image

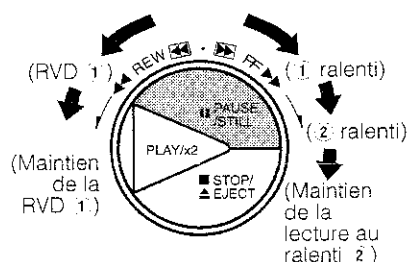

Ralenti à vitesse variable

- Pendant l'arrêt sur image, tournez le bouton vers la droite pour obtenir la lecture au ralenti. Choisissez l'une des deux vitesses en tournant le bouton plus ou moins vers la droite. Relâchez le bouton (il revient au centre) pour revenir en arrêt sur image. Le fait de tourner le bouton à fond vers la droite verrouille la lecture au ralenti. Appuyez sur la touche de lecture (**PLAY/x2**) ou sur la touche de pause/arrêt sur image (**PAUSE/STILL**) pour reprendre la lecture normale ou revenir en arrêt sur image.
- Pendant la lecture au ralenti, tournez le bouton vers la gauche pour obtenir la RVD (Recherche vidéo vers le début) et revenir en arrêt sur image lorsque vous relâchez le bouton. Le fait de tourner le bouton à fond vers la gauche verrouille la recherche vidéo vers le début mais ne modifie pas la vitesse de recherche.

✓ REMARQUE:

- Le bouton ne tourne pas sur 360°.

VITESSE DE DEFILEMENT

	RVD/RVF (1)	RVD/RVF (2)	Ralenti (1)	Ralenti (2)
SP	×3	×7	1/30	1/10

Ralenti (Lecture au ralenti par télécommande)

- 1 Appuyez, pendant la lecture, sur la touche ralenti (**SLOW**) placée sur la télécommande.
- 2 Les touches ⊕ ou ⊖ (à droite de la touche commande du ralenti (**SLOW**)) permettent de varier la vitesse du ralenti entre 1/5 et 1/30 de vitesse normale de lecture.
- 3 Appuyez sur la touche de lecture (**PLAY/x2**) pour reprendre la lecture normale.

Arrêt sur image et avance image par image

- 1 Pendant la lecture, appuyez sur la touche de pause/arrêt sur image (**PAUSE/STILL**). L'image que fournit le téléviseur est figée.
- 2 Si pendant l'arrêt sur image, des barres de bruit apparaissent, choisissez le mode de lecture au ralenti et appuyez sur les touches de sélection des canaux (**CHANNEL** ⊕/⊖) pour éliminer ces barres. Cela fait, appuyez une nouvelle fois sur la touche de pause/arrêt sur image (**PAUSE/STILL**).
- 3 Pendant l'arrêt sur image, appuyez sur la touche de pause/arrêt sur image (**PAUSE/STILL**) pour obtenir la lecture image par image.
- 4 Appuyez sur la touche de lecture (**PLAY/X2**) pour reprendre la lecture normale.

Lecture à vitesse accélérée

- 1 Pendant la lecture, appuyez sur la touche de lecture/lecture accélérée (**PLAY/X2**). La vitesse de lecture est multipliée par deux.
- 2 Appuyez une nouvelle fois sur la touche de lecture/lecture accélérée (**PLAY/X2**) pour reprendre la lecture à la vitesse normale.

✓ REMARQUES:

- Il n'y a pas de son pendant la recherche vidéo, le ralenti, l'arrêt sur image, l'avance image par image et la lecture accélérée.
- Pour éviter d'endommager la bande, le magnéto-scope revient de lui-même en mode de lecture normale au bout de 5 minutes de lecture au ralenti ou d'arrêt sur la même image.
- Ce magnéto-scope ne peut pas lire un enregistrement effectué en mode LP (longue durée).

Lecture automatique

Après avoir introduit une cassette dépourvue de languette de protection contre l'effacement (cassette de location, etc.), cette fonction permet de mettre le magnéto-scope en service, de rechercher le début de l'enregistrement et de lire l'enregistrement. Lorsque la fin de l'enregistrement est atteinte, le magnéto-scope réembobine la bande, éjecte la cassette et se met de lui-même hors service.

✓ REMARQUES:

- Si vous avez recouvert le trou laissé par l'absence de languette, vous devez appuyer sur la touche de lecture (**PLAY/X2**) après que le magnéto-scope s'est mis en fonctionnement.
- Avec ce mode de fonctionnement, le défilement de la bande est automatiquement arrêté puis la bande est rembobinée 10 secondes après la fin d'un enregistrement. Si plus de 10 secondes séparent deux enregistrements, le défilement de la bande est automatiquement arrêtée et la bande est rembobinée. Pour regarder l'enregistrement suivant, appuyez sur la touche d'arrêt (**STOP**) puis bobinez la bande jusqu'au début de cet enregistrement et commandez la lecture.

Commande automatique de l'alignement

L'alignement est réglé en fonction de la bande. Le dispositif se met en service dans les cas suivants:

- Vous introduisez une cassette et commandez sa lecture.
- Vous appuyez en même temps sur les touches de réglage de l'alignement (**CHANNEL** ⊕ et ⊖).
- Lors de la transition entre une zone vierge et une zone enregistrée.

Lorsque la commande automatique de l'alignement se met en service, l'indication ► clignote pendant quelques secondes.

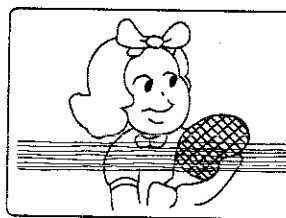

Défaut d'alignement

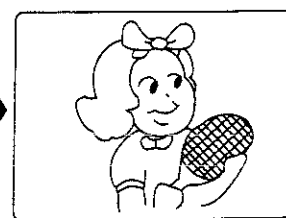

Image normale

✓ REMARQUE:

- Lors de la lecture d'un enregistrement médiocre l'alignement automatique peut ne pas fonctionner normalement. En ce cas, régler manuellement l'alignement en appuyant sur les touches de sélection des canaux (**CHANNEL** ⊕/⊖) de manière à éliminer le bruit.

Lecture immédiate grâce au système de chargement intégral

Le magnéto-scope peut être mis en veille pour obtenir immédiatement l'enregistrement ou la lecture (mécanisme de chargement intégral).

Après avoir appuyé sur la touche d'enregistrement (**REC**), ou la touche de lecture (**PLAY/X2**), 2 secondes suffisent pour que l'enregistrement, ou la lecture, commence lorsque le magnéto-scope est en veille.

Mode de couleur

Si la qualité de l'enregistrement est médiocre, l'image peut apparaître en noir et blanc. Dans ce cas, appuyez sur la touche de sélection de mode (**MODE**) pendant 2 secondes environ puis sur ⊕ ou ⊖ pour choisir le mode PAL (mode PAL forcé) ou MESECAM (mode MESECAM forcé). (L'indication "PAL CL" ou "MESECAM CL" s'éclaire.) Appuyez une nouvelle fois sur la touche de sélection de mode (**MODE**). En principe le mode de couleur doit être "AUTO CL".

[Mode PAL forcé]



[Mode MESECAM forcé]



[Mode AUTO]



✓ REMARQUE:

- Lorsque le magnéto-scope lit un enregistrement en noir et blanc ou reçoit une émission en noir et blanc, l'image peut être colorée si vous choisissez de forcer le mode de couleur. En ce cas, appuyez sur la touche de sélection de mode (**MODE**) pendant 2 secondes environ puis sur la touche ⊕ ou ⊖ pour choisir le mode automatique. Appuyez sur la touche de sélection de mode (**MODE**).

ENREGISTREMENT D'UNE EMISSION TELEVEISEE

Protection contre l'effacement

Les cassettes **VHS** possèdent une languette détachable dont l'absence protège les enregistrements contre un effacement accidentel. Si cette languette est ôtée, l'enregistrement est impossible.

Si vous désirez malgré tout employer cette cassette pour enregistrer une émission, recouvrez, d'un morceau de ruban adhésif, le trou créé par la rupture de la languette.

Languette de protection contre l'effacement



Enregistrement d'une émission télévisée

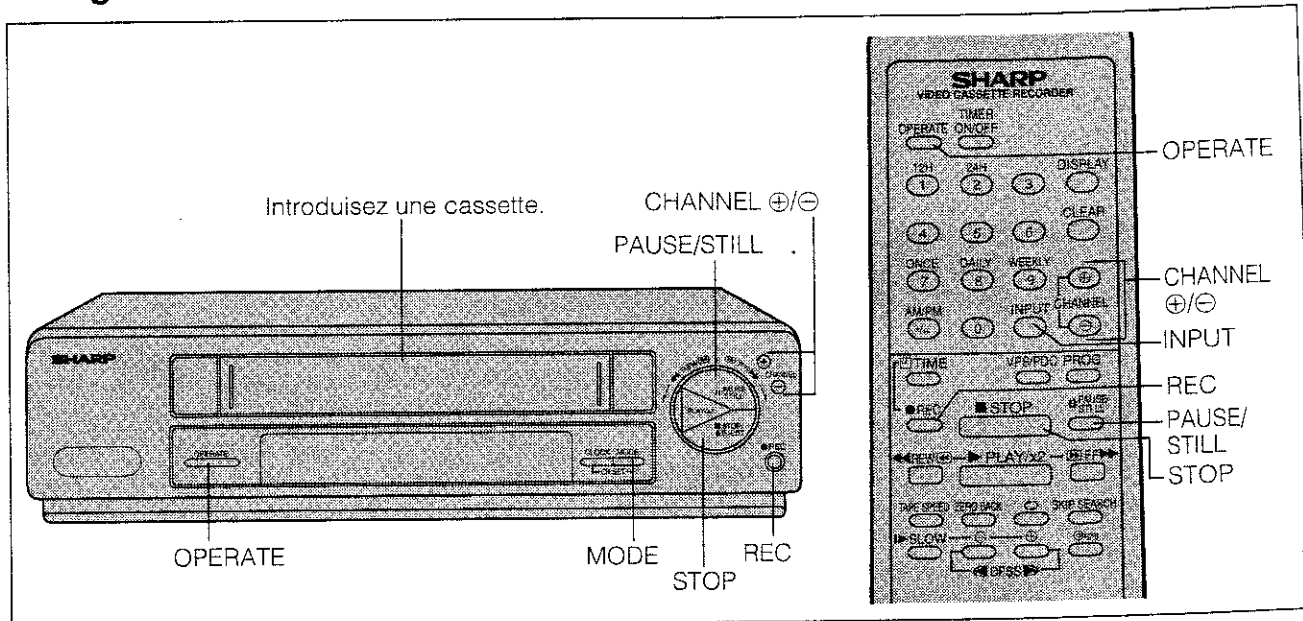

PREPARATION

- Mettez le téléviseur en service et choisissez le canal.

METHODE

- 1 Appuyez sur l'interrupteur (**OPERATE**) pour mettre le magnétoscope.
- 2 Introduisez une cassette qui n'est pas protégée contre l'effacement.
- 3 Choisissez, grâce aux touches de sélection des canaux ⊕/⊖ (**CHANNEL**) le numéro du canal sur lequel est reçue l'émission que vous désirez enregistrer.
- 4 Appuyez sur la touche d'enregistrement (**REC**). (Si la cassette est protégée contre l'effacement elle est éjectée.) Pour interrompre l'enregistrement, appuyez sur la touche de pause/arrêt sur image (**PAUSE/STILL**). Pour reprendre l'enregistrement, appuyez une nouvelle fois sur la touche de pause/arrêt sur image (**PAUSE/STILL**).
- 5 Pour interrompre l'enregistrement, appuyez sur la touche **STOP**.

✓ REMARQUES:

- Le mode pause sur image est automatiquement désactivé au bout de 5 minutes environ et le magnétoscope entre en mode d'arrêt.
- Pour enregistrer les signaux audio et vidéo fournis par une source extérieure et appliqués aux prise AUDIO/VIDÉO du panneau arrière, appuyez sur la touche entrée (INPUT) de la télécommande ou sur les touches de sélection des canaux (CHANNEL ⊕/⊖) de manière à choisir le canal AV qui est situé après le canal 48 et avant le canal 49. (Si vous avez choisi le canal AV, l'indication "AV" remplace l'indication d'un numéro de canal.)
- Si les signaux sont peu puissants et si l'image est fournie en noir et blanc, appuyez sur la touche de sélection de mode (MODE) pendant 2 secondes environ puis sur la touche ⊕ ou ⊖ pour forcer le mode couleur. Cela fait appuyez une nouvelle fois sur la touche de sélection de mode (MODE). **En principe, le mode couleur doit être "AUTO CL".**

Pour regarder une autre émission pendant un enregistrement

Après avoir procédé aux opérations 1 à 4, choisissez, sur le téléviseur, l'émission que vous désirez regarder. Lorsque la fin de la bande est atteinte, le magnétoscope la réembobine, éjecte la cassette et se met de lui-même hors fonctionnement.

MINUTEUR D'ENREGISTREMENT IMMEDIAT

Ce minuteur est très utile pour effectuer:



- Un enregistrement immédiat.

C'est notamment le cas lorsque se présente un visiteur inattendu ou que vous devez quitter le salon de télévision pour répondre à un appel téléphonique.

- Un enregistrement différé.

C'est notamment le cas lorsque vous devez quitter votre domicile ou que vous souhaitez vous coucher.



Enregistrement immédiat

	<p>❶ Sélectionnez le canal du magnéscope sur lequel est diffusée l'émission que vous désirez enregistrer en appuyant sur les touches CHANNEL ⊕/⊖. (Ex.: canal du magnéscope 02)</p>
	<p>❷ Appuyez sur la touche d'enregistrement (REC) pour choisir le mode d'enregistrement. Cela fait, appuyez à plusieurs reprises sur la touche d'enregistrement (REC) pour préciser l'heure de la fin de l'enregistrement. (Ex.: Heure de fin: 11:30)</p> <p>✓ REMARQUES:</p> <ul style="list-style-type: none"> • Chaque pression sur la touche d'enregistrement (REC) augmente de 10 minutes l'heure de la fin de l'enregistrement. • Vous pouvez utiliser les touches de réglage des canaux ⊕ ou ⊖ (CHANNEL ⊕/⊖) pour préciser les minutes.

✓ **REMARQUE:**

- La touche d'arrêt (STOP) permet d'interrompre l'enregistrement.

Enregistrement différé

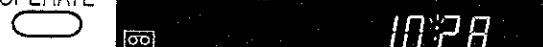
	<p>❶ Sélectionnez le canal du magnéscope sur lequel est diffusée l'émission que vous désirez enregistrer en appuyant sur les touches CHANNEL ⊕/⊖. (Ex.: canal du magnéscope :02)</p>
	<p>❷ Appuyez sur la touche de réglage de l'heure (⏰ TIME) pour indiquer l'heure à laquelle doit commencer l'enregistrement. (Ex.: Heure du début 10:40)</p> <p>✓ REMARQUES:</p> <ul style="list-style-type: none"> • Cette heure peut être quelconque de 10 minutes en 10 minutes au cours des 24 heures qui suivent. • Le cas échéant, précisez les minutes au moyen des touches ⊕ et ⊖.
	<p>❸ Appuyez sur la touche d'enregistrement (REC) pour indiquer l'heure de la fin de l'enregistrement. (Ex.: Heure de fin: 11:30)</p> <p>✓ REMARQUES:</p> <ul style="list-style-type: none"> • Chaque pression sur la touche d'enregistrement (REC) augmente de 10 minutes l'heure de la fin de l'enregistrement. • Vous pouvez utiliser les touches de réglage des canaux ⊕ ou ⊖ (CHANNEL ⊕/⊖) pour préciser les minutes.
	<p>❹ Mettez le magnéscope hors fonctionnement au moyen de la touche OPERATE. (Ex.: Heure actuelle: 10:28)</p>

✓ **REMARQUES:**

- Il n'est pas possible de changer le numéro du canal télévisé après le réglage du minuteur.
- Pour vérifier l'heure du début et l'heure de la fin de l'enregistrement, mettez le magnéscope en fonctionnement au moyen de l'interrupteur (OPERATE) puis appuyez sur la touche de réglage de l'heure (⏰ **TIME**) pour afficher l'heure du début de l'enregistrement et sur la touche d'enregistrement (**REC**) pour afficher l'heure de la fin de l'enregistrement. Enfin, mettez le magnéscope hors fonctionnement au moyen de l'interrupteur (OPERATE).
- Pour annuler la programmation du minuteur au cours de cette opération, appuyez sur la touche d'effacement (CLEAR). Pour annuler la programmation lorsque cette programmation est terminée, appuyez sur la touche de réglage de l'heure (⏰ **TIME**) puis sur la touche d'effacement (CLEAR).
- Le minuteur ne peut pas être réglé si le programmeur est en service (l'indication **TIMER** est éclairée). Pour régler le minuteur, appuyez sur la touche de commande du programmeur (**TIMER ON/OFF**) pour mettre le programmeur hors service puis mettez le magnéscope en fonctionnement.



ENREGISTREMENT COMMANDE PAR LE PROGRAMMATEUR

Le programmeur peut mémoriser les informations correspondant à l'enregistrement automatique de huit émissions sur une période de 365 jours.

PREPARATION:

- Introduisez une cassette après vous être assuré qu'elle est munie de la languette de protection ou que le trou est recouvert d'un morceau de ruban adhésif. Le magnétosepe se met de lui-même en fonctionnement.
- Assurez-vous que l'heure affichée est correcte. (Reportez-vous à **REGLAGE DE L'HORLOGE**.)
- Assurez-vous que le mode couleur est "AUTO CL". Appuyez sur la touche de sélection de mode (**MODE**) pendant 2 secondes environ puis sur la touche ⊕ ou ⊖ pour choisir le mode couleur automatique (l'indication "AUTO CL" est éclairée). Appuyez une nouvelle fois sur la touche de sélection de mode (**MODE**).

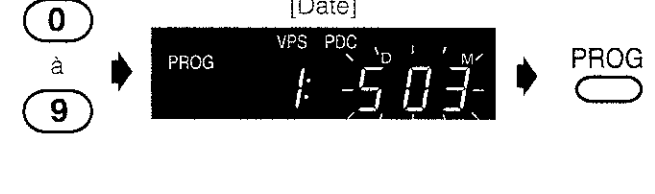
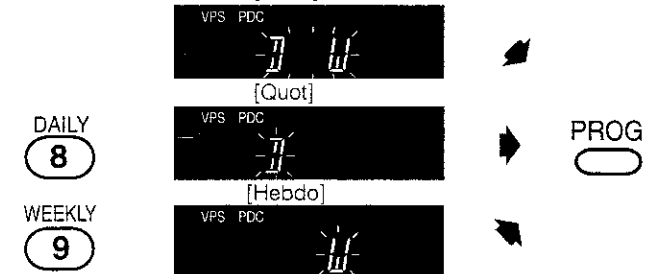
Exemple: Enregistrement d'une émission diffusée sur la canal 5 entre 9 heures et 10 heures 30, le 5 mars 1996; il est actuellement 10 heures 28, le 15 février 1996.

	<p>❶ Appuyez sur la touche de programmation (PROG). Au moyen des touches du clavier numérique (1 à 8), choisissez une mémoire de programmation puis appuyez sur la touche de programmation (PROG).</p>
	<p>❷ Préciser la date de l'enregistrement au moyen des touches du pavé numérique (0 à 9) puis appuyez sur la touche de programmation (PROG). (Tout d'abord, précisez le nombre correspondant au jour puis celui correspondant au mois. Si ces nombres ne comportent qu'un chiffre, faites-les précéder d'un zéro.)</p>
	<p>❸ Si vous désirez effectuer un seul enregistrement, appuyez sur la touche de programmation (PROG) puis passez à l'opération ❹. Dans le cas contraire, choisissez "D" pour effectuer un enregistrement tous les jours à la même heure ou "W" pour effectuer un enregistrement une fois par semaine, en appuyant respectivement sur la touche DAILY (8) ou la touche WEEKLY (9); enfin, appuyez sur la touche de programmation (PROG).</p>
	<p>❹ Au moyen des touches (0 à 9) du pavé numérique, tapez l'heure du début de l'enregistrement, (Tapez tout d'abord les chiffres des heures puis ceux des minutes. Si le nombre correspondant aux minutes ne comporte qu'un chiffre, faites-le précéder d'un zéro.) puis appuyez sur la touche de programmation (PROG).</p>
	<p>❺ Au moyen des touches du clavier numérique (0 à 9), précisez l'heure de fin de l'enregistrement puis appuyez sur la touche de programmation (PROG).</p>
	<p>❻ Au moyen des touches du clavier numérique (0 à 9), précisez le numéro du canal. (Si le numéro du canal ne comporte qu'un chiffre, faites-le précéder d'un zéro.)</p>

✓ REMARQUES:

- Pour ne pas tenir compte des signaux VPS/PDC, appuyez sur la touche VPS/PDC (l'indication "VPS PDC" s'éteint).
- Pour enregistrer les signaux audio et vidéo fournis par une source extérieure et appliqués aux prise AUDIO/VIDEO du panneau arrière, appuyez sur la touche entrée (INPUT) de la télécommande ou sur les touches de sélection des canaux (CHANNEL ⊕/⊖) de manière à choisir le canal AV qui est situé après le canal 48 et avant le canal 1. (Si vous avez choisi le canal AV, l'indication "AV" remplace l'indication d'un numéro de canal.)

ENREGISTREMENT COMMANDE PAR LE PROGRAMMATEUR

- 7 Appuyez sur la touche de programmation **PROG**. Pour programmer d'autres enregistrements, répétez les opérations 1 à 7.

TIMER
ON/OFF

TIMER
PROG

- 8 Pour que le magnéscope soit prêt à enregistrer le moment venu, appuyez sur la touche de mise en/hors service du programmeur (**TIMER ON/OFF**) puis assurez-vous que l'indicateur "TIMER" est éclairée.

✓ REMARQUES:

- Avant de décider de tenir compte des signaux VPS/PDC pour enregistrer une émission, consultez un magazine de télévision pour savoir si ces signaux seront transmis ou non. Si l'indication VPS/PDC accompagne le libellé de l'émission, choisissez "ON" pour VPS/PDC au moment où vous réglez l'heure du début de l'enregistrement. Si, par contre, le magazine de télévision ne mentionne pas VPS/PDC, procédez à l'enregistrement comme à l'accoutumée et ne choisissez pas "ON" pour VPS/PDC de manière à éviter l'enregistrement d'une autre émission que celle souhaitée.
- Pour effectuer les réglages, vous pouvez utiliser les touches ⊕ et ⊖ en lieu et place des touches du clavier numérique.
- C'est le plus petit des numéros de mémoire de programmation encore libres qui apparaît à l'étape 1. Si tous les mémoires de programmation sont occupés, c'est le numéro 1 qui apparaît.
- Si la fin de la bande est atteinte avant la fin de tous les enregistrements, le magnéscope éjecte la cassette et se met de lui-même hors fonctionnement.
- Si l'alimentation est interrompue pendant plus d'une minute (coupure de l'alimentation, etc.), tous les réglages du programmeur sont effacés.
- Si vous appuyez sur la touche de commande du programmeur (TIMER ON/OFF) alors qu'aucune cassette n'est placée dans le magnéscope, le témoin TIMER clignote pendant 5 secondes, vous signalant ainsi que l'enregistrement est impossible.
- Si vous appuyez sur la touche de commande du programmeur (TIMER ON/OFF) et que la cassette que vous avez placée dans le magnéscope est protégée contre l'effacement, l'indication TIMER clignote et la cassette est éjectée.
- La lecture d'une bande, le réglage de l'horloge, le réglage ou la vérification du programmeur, l'annulation d'une programmation ne sont pas possibles lorsque l'indication TIMER est éclairée. Pour que ces opérations deviennent réalisables, vous devez appuyer sur la touche de commande du programmeur (TIMER ON/OFF) pour mettre le programmeur hors service (l'indication TIMER s'éteint) puis mettre le magnéscope en fonctionnement.
- Le programmeur ne peut pas être réglé ou vérifié pendant un enregistrement précisément commandé par le programmeur.
- Pour arrêter un enregistrement commandé par le programmeur, vous devez appuyer sur la touche d'arrêt (STOP).
- Si, au cours d'une programmation, vous n'enfonchez aucune touche pendant une minute, le magnéscope choisit à nouveau le mode de fonctionnement précédent.
- Si vous indiquez la même heure pour le début et la fin d'un enregistrement, la programmation est annulée.

VERIFICATION D'UNE PROGRAMMATION

- 1 Appuyez sur la touche de commande du programmeur (**TIMER ON/OFF**) pour mettre hors service le programmeur. (L'indication "TIMER" s'éteint.)
- 2 Appuyez sur la touche de programmation (**PROG**), sur la télécommande. Le plus petit numéro des mémoires de programmation qui ne contiennent aucune information s'affiche.
- 3 Sélectionnez le numéro de la programmation que vous désirez vérifier au moyen des touches ⊕ ou ⊖.
- 4 Cela fait, chaque pression sur la touche de programmation (**PROG**) provoque l'affichage (clignotant) d'un nouvel élément de la programmation que vous pouvez ainsi vérifier.
- 5 Appuyez une nouvelle fois sur la touche de commande du programmeur (**TIMER ON/OFF**) pour mettre en service le programmeur.

ANNULATION D'UNE PROGRAMMATION

- 1 Appuyez sur la touche de commande du programmeur (**TIMER ON/OFF**) pour mettre hors service le programmeur. (L'indication "TIMER" s'éteint.)
- 2 Appuyez sur la touche de programmation (**PROG**), sur la télécommande. Le plus petit numéro des mémoires de programmation qui ne contiennent aucune information s'affiche.
- 3 Sélectionnez le numéro de la programmation que vous désirez annuler au moyen des touches ⊕ ou ⊖.
- 4 Assurez-vous que le numéro que vous avez sélectionné est bien celui de la programmation que vous voulez annuler puis appuyez sur la touche d'effacement (**CLEAR**).
- 5 Quand vous appuyez sur la touche **CLOCK**, l'affichage revient à l'heure actuelle.

✓ REMARQUE:

- Le canal du magnéscope ne peut pas être modifié au moyen de la télécommande pendant le réglage du programmeur ou la vérification ou l'annulation d'une programmation.

VPS (VIDEO PROGRAMME SYSTEM)/PDC (PROGRAMME DELIVERY CONTROL)

Enregistrement commandé par signaux VPS/PDC

Les signaux VPS (Video Programme System)/PDC (Programme Delivery Control) émis par la station de télévision agissent sur le programmeur de manière à enregistrer une émission dans sa totalité même si pour diverses raisons la grille des programmes a été modifiée.

- Ce magnéto est pourvu d'un décodeur de signaux VPS/PDC et, pour cette raison, si l'heure de début de l'émission est avancée ou retardée, si l'émission est interrompue par un flash d'information ou un spot publicitaire, ou enfin, si l'émission est plus brève ou plus longue qu'il n'était prévu, le programmeur est averti de ces modifications de manière à n'enregistrer que le programme, mais tout le programme, qui vous intéresse.
- Ce magnéto est en attente de réception des signaux VPS/PDC à partir de 0:00 heure, le jour prévu pour l'enregistrement, et jusqu'à 4:00 heures le jour suivant.
- Si vous avez réglé le magnéto pour l'enregistrement d'une émission entre 0:00 heure et 4:00 heures et si cet enregistrement doit être commandé par les signaux VPS/PDC, le magnéto est en attente de réception de ces signaux à partir de 20:00 heures le jour précédent.
- Si, pour une raison quelconque, le signal VPS/PDC n'est pas détecté, l'enregistrement débute et se termine aux heures indiquées lors de la programmation.

	1er exemple: L'émission est retardée	2ème exemple: L'émission est prolongée	3ème exemple: L'émission est interrompue
Heure prévue de l'émission (= heure réglée sur le programmeur)	19:00 — 21:00 Informations	19:00 — 21:00 Match de football	19:00 — 21:00 Film
Heure réelle de l'émission	19:30 — 21:30	19:00 — 21:30	19:00 — 20:00 — 20:30 — 21:30 Interruption
Enreg. par programm. sans l'aide des signaux VPS/PDC	19:00 19:30 — 21:00 21:30 cette partie n'est pas enregistrée	19:00 — 21:00 21:30 cette partie n'est pas enregistrée	19:00 — 20:00 — 21:00 21:30 cette partie n'est pas enregistrée
Enreg. par programm. avec l'aide des signaux VPS/PDC	19:30 — 21:30 la totalité de l'émission est enregistrée	19:00 — 21:30 la totalité de l'émission est enregistrée	19:00 — 20:00 — 20:30 — 21:30 l'émission est enregistrée sans interruption

RETOUR A ZERO

Cette fonction permet de bobiner la bande dans un sens ou dans l'autre jusqu'à ce que la valeur du compteur soit égale à 0:00.00.

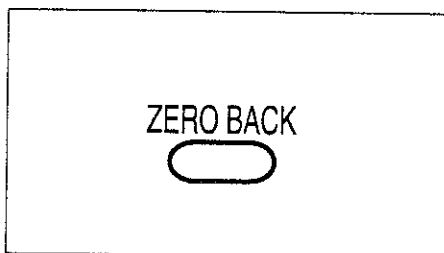

- 1 Assurez vous que l'indication affichée est la valeur du compteur, puis appuyez sur la touche **CLEAR** de la télécommande à l'endroit où vous souhaitez revenir. L'indication "0:00.00" apparaît sur l'afficheur.
- 2 Appuyez sur la touche de retour à zéro (**ZERO BACK**), sur la télécommande. Le magnétoSCOPE bobine la bande dans le sens approprié pour que le compteur indique la valeur 0:00.00.
- 3 Lorsque le compteur indique la valeur 0:00.00, le défilement de la bande est arrêté.

✓ REMARQUE:

- Cette fonction ne peut pas être utilisée pendant un enregistrement mais peut être employée au cours de la lecture, de l'avance rapide, du réembobinage, de la recherche vidéo et encore lorsque le magnétoSCOPE est à l'arrêt.

DPSS (SYSTEME DE RECHERCHE D'INDEX)

Il est possible de localiser rapidement un enregistrement par la recherche de l'index qui lui est associé. Cela fait, le magnétoSCOPE commence automatiquement la lecture de la bande.

Signal d'index

Un signal d'index est automatiquement inscrit sur la bande au début d'un enregistrement par le programmeur ou le minuteur.

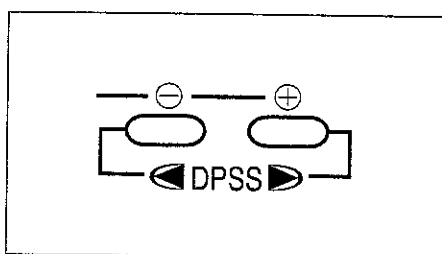
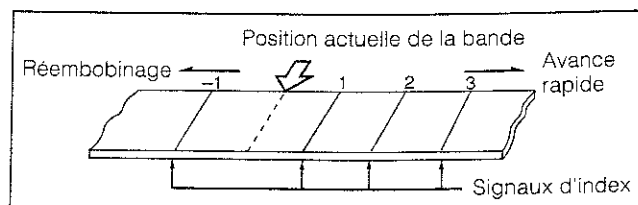

- 1 Introduisez une cassette dans le magnétoSCOPE, sachant que la bande de cette cassette porte des signaux d'index.
- 2 Précisez le numéro de l'index de l'enregistrement au moyen des touches **DPSS** ◀ ou ▶, sur la télécommande.
- 3 La recherche commence dès que vous relâchez la touche. (Le nombre affiché décroît d'une unité au moment de la lecture d'un index.)
- 4 La lecture commence dès que le deuxième signal d'index est localisé.

✓ REMARQUES:

- La recherche d'un index peut ne pas vous donner entière satisfaction si les signaux d'index sont trop rapprochés, c'est-à-dire si l'intervalle de temps qui les sépare est inférieur à 3 minutes.
- La recherche d'un index peut être annulée en appuyant sur la touche de lecture (PLAY/x2) ou sur la touche d'arrêt (STOP).
- Si la fin (ou le début) de la bande est atteinte sans que le signal d'index recherché n'ait été localisé, la recherche est annulée.
- La recherche d'un index peut être impossible si la bande est usagée ou endommagée.
- La recherche est impossible si la bande ne comporte pas d'index.
- Le commencement de la lecture peut varier légèrement d'une recherche à l'autre.
- La recherche est impossible pendant une lecture au ralenti, un arrêt sur image, un enregistrement ou une attente d'enregistrement (le programmeur est en service); c'est également le cas si aucune cassette n'a été introduite dans le magnétoSCOPE.

REPETITION AUTOMATIQUE



Grâce à cette fonction, la totalité de la bande est lue sans interruption.

- 1 Appuyez sur la touche ◻ de la télécommande pour obtenir la répétition automatique. L'indication ◻ s'éclaire et la répétition automatique est en service. Lorsque la fin de la bande est atteinte, le magnétoSCOPE arrête la lecture, réembobine la bande et reprend la lecture.

✓ REMARQUE:

- Pour annuler la répétition, appuyez sur la touche ◻. L'indication ◻ s'éteint et la répétition automatique n'est plus en service.

RECHERCHE A INTERVALLES REGULIERS

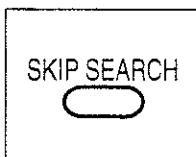



Lorsque, pendant la lecture, vous appuyez sur la touche de recherche à intervalles réguliers (**SKIP SEARCH**) située sur la télécommande, le magnéscope procède à une recherche vidéo à intervalles réguliers avant de reprendre la lecture. En fonction du nombre de pressions sur cette touche, cette recherche vidéo peut être réglée entre 30, 60, 90 ou 120 secondes (environ).

Nombre de pressions	Durée de la recherche vidéo	(Sur l'afficheur)
1 fois	Environ 30 s (de temps de lecture)	0.30
2 fois	Environ 60 s (de temps de lecture)	1.00
3 fois	Environ 90 s (de temps de lecture)	1.30
4 fois	Environ 120 s (de temps de lecture)	2.00

Pendant la recherche à intervalles réguliers, la durée de la recherche clignote sur l'afficheur.

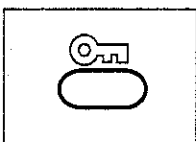

VERROUILLAGE DE FONCTIONNEMENT



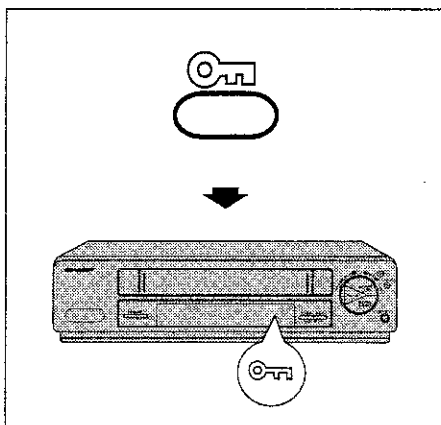

Le magnéscope peut être verrouillé dans un état de fonctionnement déterminé en appuyant sur la touche prévue à cet effet  sur la télécommande. Aussi longtemps que vous ne libérez pas le verrouillage, les commandes (y compris l'interrupteur de mise en/hors fonctionnement) demeurent sans effet. Le verrouillage est sans effet sur le fonctionnement automatique.

Exemple: verrouillage pendant une lecture



- 1 Appuyez sur la touche de verrouillage , placée sur la télécommande, pendant deux secondes environ. Le pictogramme  clignote sur l'afficheur multifonction.
- 2 Puis le pictogramme  cesse de clignoter (mais demeure éclairé); le verrouillage est enclenché.
- 3 A partir de maintenant et quelles que soient les touches sur lesquelles vous pourriez appuyer, le magnéscope continuera de lire la bande.

Le verrouillage de fonctionnement peut être annulé en procédant ainsi:

- 1 Appuyez à nouveau sur la touche de verrouillage  pendant deux secondes. Le pictogramme  clignote.
- 2 Le pictogramme  disparaît et le verrouillage est libéré.

✓ **REMARQUE:**

- Si l'alimentation est interrompue pendant plus d'une minute (coupure de l'alimentation, etc.) le verrouillage du magnéscope est annulé. L'horloge et la programmation doivent être réglées à nouveau.

AFFICHAGE DU TEMPS RESTANT

- Appuyez sur la touche d'affichage (**DISPLAY**), sur la télécommande.

Affichage sur le magnétoscope



✓ REMARQUES:

- Si le magnétoscope est à l'arrêt, le temps restant avant la fin de la bande ne peut pas être affiché au moment où vous introduisez la cassette. Voici ce qui s'affiche aussi longtemps que la détermination de ce temps n'est pas réalisée, ou encore lorsqu'elle est impossible.



- Lorsque vous commandez l'enregistrement ou la lecture, le magnétoscope calcule le temps restant. Toutefois, cette opération n'est pas instantanée. Lorsque le calcul est terminé, le temps restant avant la fin de la bande est affiché sur le magnétoscope pendant 5 secondes.
- Si vous appuyez sur la touche d'affichage (**DISPLAY**) alors que le magnétoscope contient une cassette et qu'il est à l'arrêt, la bande est automatiquement bobinée, dans un sens ou dans l'autre, pendant quelques secondes puis le magnétoscope calcule le temps restant avant la fin de la bande.
- Pendant ce temps, la touche d'enregistrement (**REC**) est sans effet et les touches d'arrêt (**STOP**) et de lecture (**PLAY/x2**) ainsi que les autres touches de fonction interrompent la détermination du temps restant. Pareillement, l'utilisation de la recherche d'index (**DPSS**) ou de la fonction de retour à zéro (**ZERO-BACK**) au cours de la détermination du temps restant peut annuler cette opération.
- Si, le temps restant avant la fin de la bande étant affiché, vous introduisez une cassette dont la languette de protection contre l'effacement a été ôtée, le temps restant avant la fin de la bande est automatiquement calculé.
- Le temps restant avant la fin de la bande doit être considéré comme une indication approximative.
- La détermination du temps restant peut être difficile, voire impossible, si la cassette n'est pas une cassette E90, E180 ou E240.
- Au cours de l'avance rapide ou du réembobinage, le temps restant indiqué peut être supérieur au temps restant réel.
- L'indication de temps peut être erronée dans le cas de l'emploi d'une cassette **VHS** ou **S-VHS** avec un adaptateur.

Affichage automatique du temps restant

Pendant une enregistrement, lorsque le temps restant avant la fin de la bande est inférieur à 5 minutes, l'indication de ce temps est automatiquement affichée.

✓ REMARQUE:

- Cette indication n'apparaît pas si l'enregistrement est commandé par le programmeur ou par le minuteur d'enregistrement immédiat.

MONTAGE A PARTIR D'UN CAMESCOPE

Recopier ou éditer une cassette, d'un caméscope vers le magnétoscope est très facile en faisant appel au compteur et aux diverses fonctions. Le schéma ci-dessous est donné à titre indicatif. Reportez-vous au manuel qui vous a été remis avec le caméscope.

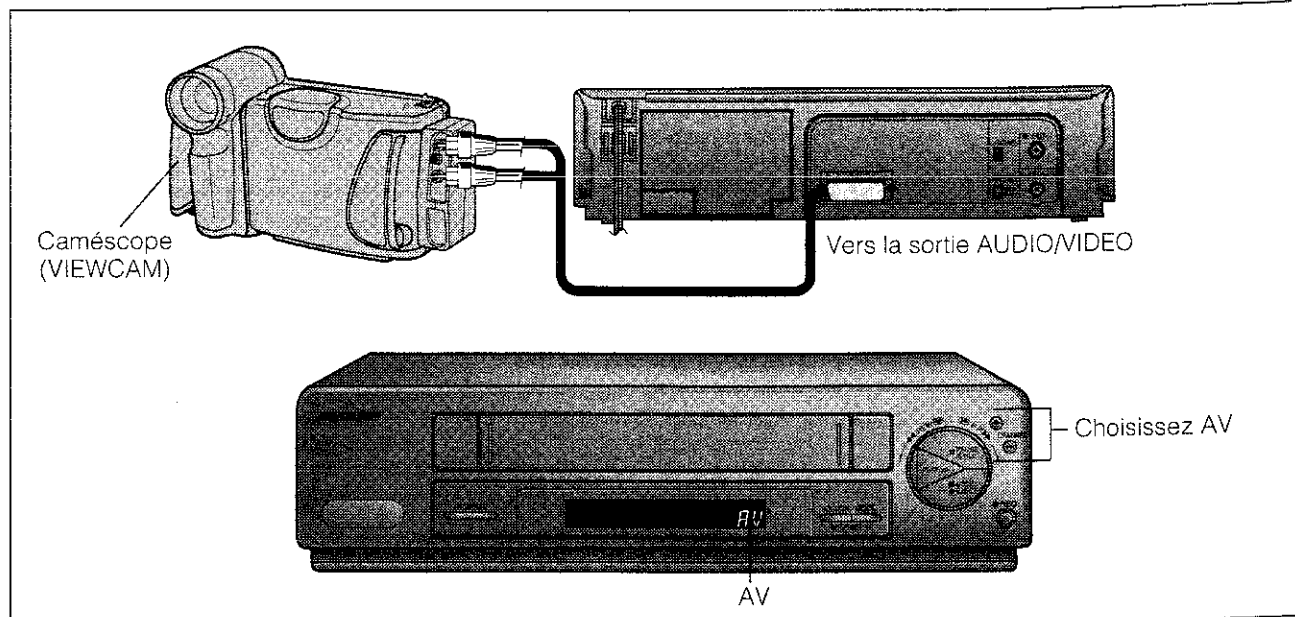

FICHE TECHNIQUE

Format:	Standard PAL VHS
Dispositif d'enregistrement vidéo:	Deux têtes rotatives, balayage hélicoïdal
Signal vidéo:	Couleur ou noir et blanc PAL; 625 lignes
Durée maximale de lecture:	240 mn avec une cassette E-240
Largeur de la bande:	12,7 mm
Vitesse de défilement:	23,39 mm/s
Entrée antenne:	75 Ohms, asymétrique
Canaux de réception:	VHF 2 à 12 + S1 à S41; UHF 21 à 69
Signal de sortie radiofréquence:	UHF, canaux 30 à 39 (préréglage usine sur le canal 36 (591,25MHz))
Alimentation:	230 V, 50 Hz
Consommation:	16 W (environ)
Température ambiante de fonctionnement:	5°C à 40°C
Température de stockage:	- 20°C à + 55°C
Entrée vidéo:	1,0 Vc-c, 75 Ohms
Sortie vidéo:	1,0 Vc-c, 75 Ohms
Entrée audio (type phono):	Ligne: - 3,8 dBs, 47 kOhms
Sortie audio (type phono):	Ligne: - 3,8 dBs, 1 kOhm
Dimensions:	380 (L) × 290,3 (P) × 91,8 (H) mm
Poids:	3,5 kg (environ)
Accessoires fournis:	Câble coaxial 75 Ohms, mode d'emploi, télécommande, 2 piles R6 (AA, UM/SUM-3)

La conception et les caractéristiques peuvent être modifiées sans préavis.

AVANT DE FAIRE APPEL A UN TECHNICIEN

Procédez aux vérifications indiquées avant de faire appel à un technicien.

Problèmes	Solutions possibles
PROBLEMES DIVERS	
<ul style="list-style-type: none"> • Absence d'alimentation. La touche OPERATE ne fonctionne pas. • La cassette ne peut pas être éjectée. 	<ul style="list-style-type: none"> • Assurez-vous que le cordon d'alimentation est branché. • Vérifier la prise secteur, le fusible ou le disjoncteur. • Appuyez sur la touche TIMER ON/OFF pour mettre le programmeur hors service.
<ul style="list-style-type: none"> • L'afficheur ne fonctionne pas normalement. • Tous les boutons sont inopérants. 	<ul style="list-style-type: none"> • Assurez-vous que le verrouillage du magnétoscope n'est pas en service. • Un dispositif de sécurité du magnétoscope a fonctionné. Débrancher le cordon d'alimentation et attendez 30 minutes avant de le rebrancher puis régler l'horloge. Si nécessaire, reprenez le réglage du programmeur.
<ul style="list-style-type: none"> • Le magnétoscope ne peut pas enregistrer. 	<ul style="list-style-type: none"> • La languette de protection contre l'effacement a été ôtée. Utiliser une cassette portant la languette ou placer un morceau de ruban adhésif sur le trou laissé par l'absence de languette. • Assurez-vous que le magnétoscope contient une cassette.
<ul style="list-style-type: none"> • La cassette est automatiquement éjectée lorsque vous appuyez sur la touche REC ou TIMER ON/OFF. 	<ul style="list-style-type: none"> • La languette de protection contre l'effacement a été ôtée. Utiliser une cassette portant la languette ou placer un morceau de ruban adhésif sur le trou laissé par l'absence de languette.
<ul style="list-style-type: none"> • La bande ne défile pas. 	<ul style="list-style-type: none"> • Assurez-vous que le magnétoscope n'est pas en pause/arrêt sur image. • Assurez-vous que la fin ou le début de la bande n'est pas atteint.
<ul style="list-style-type: none"> • La cassette ne peut pas être chargée. 	<ul style="list-style-type: none"> • Assurez-vous que le magnétoscope ne contient pas déjà une cassette. • Assurez-vous que la cassette est correctement présentée.
<ul style="list-style-type: none"> • L'image demeure la même quand vous appuyez sur les touches CHANNEL ⊕/⊖. 	<ul style="list-style-type: none"> • Assurez-vous que le magnétoscope n'est pas dans un des modes permettant le réglage du programmeur ou de l'horloge. • Assurez-vous que le magnétoscope n'est pas dans le mode permettant le réglage des canaux (soit "CH:", soit "CC", est affiché).
<ul style="list-style-type: none"> • Il est impossible de choisir un canal. 	<ul style="list-style-type: none"> • Le canal est ignoré. Effacer la fonction de saut du canal.
ABSENCE DE COULEURS OU IMAGES MEDIOCRE	
<ul style="list-style-type: none"> • Absence de couleurs ou images télévisées médiocres. 	<ul style="list-style-type: none"> • Assurez-vous que les câbles sont correctement raccordés. • Assurez-vous que le cordon du magnétoscope est correctement branché.
<ul style="list-style-type: none"> • De la "neige" apparaît sur l'écran pendant la lecture. 	<ul style="list-style-type: none"> • Appuyez sur les touches CHANNEL ⊕/⊖ ou utilisez une autre cassette. • Les têtes sont probablement encrassées (humidité ou particules provenant de la bande). (Si c'est le cas, les têtes doivent être nettoyées. Adressez-vous au revendeur ou à un service d'entretien agréé par Sharp.)
<ul style="list-style-type: none"> • Absence d'image ou couleurs erronées pendant la lecture. 	<ul style="list-style-type: none"> • Assurez-vous que le téléviseur est réglé sur le même canal que le canal de sortie du convertisseur radiofréquence du magnétoscope. • Vérifiez le raccordement de tous les câbles.
PROBLEMES RELATIFS A LA TELECOMMANDE	
<ul style="list-style-type: none"> • La télécommande est sans effet. 	<ul style="list-style-type: none"> • Vous utilisez la télécommande à trop grande distance. • Vous ne dirigez pas la télécommande vers la fenêtre de réception du magnétoscope. • Les piles de la télécommande sont usagées. • Les piles ne sont pas correctement placées dans la télécommande (polarité + et -).