

SHARP®

**VIDEOCASSETTENRECORDER
MAGNETOSCOPE A CASSETTE
VIDEOREGISTRATORE A CASSETTE**

VHS PAL **HQ** HIGH QUALITY
VC-A215S

BEDIENUNGSANLEITUNG

DEUTSCH 1 ~ 24

MODE D'EMPLOI

FRANÇAIS 1 ~ 24

MANUALE DI ISTRUZIONI

ITALIANO 1 ~ 24

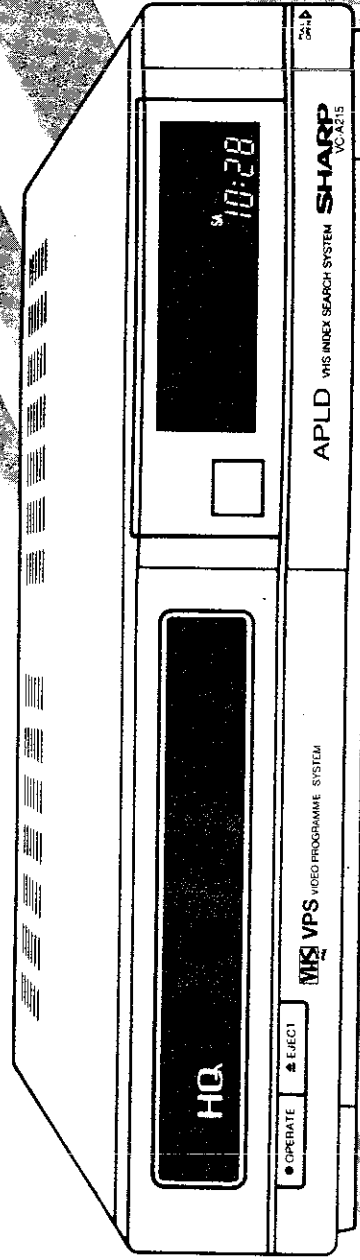

This apparatus complies with the requirements of EN 55014, 02.1987.

Dieses Gerät stimmt mit den Bedingungen der EN 55014, 02.1987.

Cet appareil répond aux spécifications de la EN 55014, 02.1987.

Dit apparaat voldoet aan de vereiste EN 55014, 02.1987.

Apparatet opfylder kravene i EN 55014, 02.1987.

Questo apparecchio è stato prodotto in conformità alle EN 55014, 02.1987.

Este aparato cumple las especificaciones de la EN 55014, 02.1987.

Este aparelho responde às especificações da EN 55014, 02.1987.

Αύτη η συσκευή πληρεί τις προδιαγραφές της EN 55014, 02.1987.

- RECOMMANDATIONS ET PRECAUTIONS IMPORTANTES 2
- VUE D'ENSEMBLE 3
- TELECOMMANDE 4
- RACCORDEMENTS 5
- REGLAGE DU CANAL VIDEO 5
- REGLAGE DE L'HEURE ET DE LA DATE 6
- REGLAGE DES CANAUX 8
- LECTURE 10
- LECTURE ENTIEREMENT AUTOMATIQUE 12
- INTERRUPTION DU SON 12
- REPETITION DE LA LECTURE 12
- COMPTEUR DE BANDE 13
- ENREGISTREMENT D'UNE EMISSION TELEVISEE 14
- VPS (VIDEO PROGRAMME SYSTEM) 15
- ENREGISTREMENT AVEC LE PROGRAMMATEUR 16
- VERROUILLAGE DE FONCTIONNEMENT (C-LOCK) 18
- ENREGISTREMENT AVEC LE MINUTEUR 19
- SYSTEME DE RECHERCHE D'INDEX VHS (APLD) 20
- ENREGISTREMENT ENTIEREMENT AUTOMATIQUE 22
- RECOPIE OU EDITION, D'UN CAMESCOPE VERS LE MAGNETOSCOPE 23
- FICHE TECHNIQUE 23
- AVANT DE FAIRE APPEL A UN TECHNICIEN 24

- HQ (Haute Qualité)
- VPS (Video Programme System)
- Télécommande programmable, avec écran à cristaux liquides
- Système de recherche d'index VHS, APLD (Recherche par index, par enregistrement, par compteur)
- Fonctionnement entièrement automatique
- Lecture entièrement automatique
- Programmeur pour 8 enregistrements (y compris les émissions quotidiennes et hebdomadaires) au cours d'une période de 365 jours
- Compteur à 5 chiffres avec mémoire
- Synchroniseur à synthétiseur de tension, 60 canaux
- Verrouillage de fonctionnement
- Minuteur d'enregistrement
- Chargement et éjection de la cassette commandés à distance
- Possibilité de commande à distance du téléviseur et du magnétoscope
- Lecture avec effets spéciaux (Arrêt sur image, avance image par image, ralenti, lecture accélérée)
- Répétition de la lecture

ALIMENTATION

La tension d'alimentation de ce magnétoscope est 220 Volts, 50Hz.



CASSETTES

Ce magnétoscope est conçu pour les signaux **VHS** PAL. N'employez que des cassettes portant le sigle **VHS** PAL SECAM.

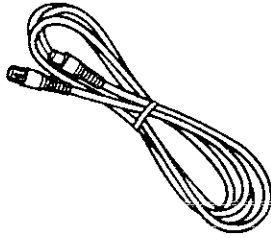
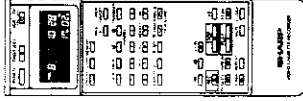

ACCESSOIRES

Assurez-vous que les accessoires présentés ci-dessous sont bien contenus dans l'emballage du magnétoscope. Dans le cas contraire, prenez contact avec le revendeur Sharp.

		
<p>Câble coaxial (75 Ohms)</p>	<p>Télécommande (avec ECL)</p>	<p>Deux piles R6 (UM/SUM-3 ou AA)</p>

RECOMMANDATIONS ET PRECAUTIONS IMPORTANTES

ATTENTION

Avant de mettre ce magnétoscope en service, veuillez lire attentivement cette notice que vous conserverez soigneusement afin de pouvoir vous y reporter en cas de besoin.

Installation et manipulation

1. Le coffret du magnétoscope comporte des ouïes d'aération. Assurez-vous qu'elles sont toujours dégagées afin que la ventilation de l'appareil puisse s'effectuer normalement.
2. Ne placez pas le magnétoscope dans la lumière directe du soleil ni près d'une source de chaleur.
3. Tenez le magnétoscope à l'écart des sources importantes de champ magnétique.
4. N'introduisez aucun objet dans le magnétoscope, que ce soit par les ouïes d'aération ou par le compartiment à cassette. Il pourrait en résulter un court-circuit, vous pourriez endommager le magnétoscope ou même provoquer un incendie.
5. Ne placez aucun récipient contenant un liquide, sur le magnétoscope. Dans le cas où un liquide pénétrerait dans le magnétoscope, débranchez-le et portez-le immédiatement chez un revendeur ou un technicien compétents.
6. N'ouvrez pas le coffret du magnétoscope. Vous pourriez ressentir une vive secousse électrique et peut-être endommager l'appareil si vous tentez de toucher les composants qu'il contient. Pour la réparation ou le réglage des circuits, adressez-vous à un revendeur ou à un technicien agréés.

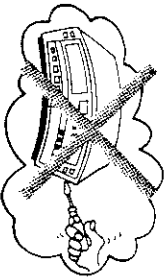
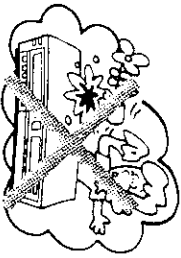
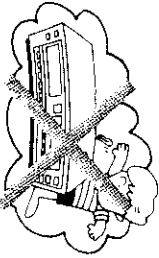
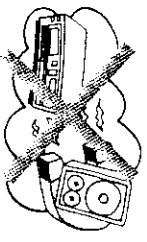
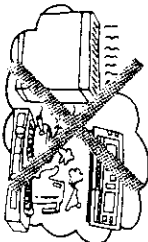
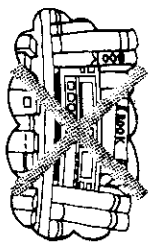

Condensation de l'humidité

- Les variations rapides de température, ainsi que le stockage et le fonctionnement dans une ambiance chargée d'humidité peuvent provoquer la condensation de cette humidité à l'intérieur du magnétoscope. Cette condensation peut sérieusement endommager les bandes et les têtes de l'appareil.
- Ce magnétoscope comporte un dispositif de réchauffage destiné à empêcher la condensation et à éliminer peu à peu l'humidité. Ce dispositif est en fonctionnement dès que la fiche du cordon d'alimentation est branchée sur une prise secteur.
- Immédiatement après l'achat et également dans le cas où le magnétoscope a été inemployé pendant une longue période ou si les conditions ambiantes suggèrent la formation de condensation, il convient de le brancher, de retirer la cassette qu'il pourrait contenir et de le mettre en fonctionnement au moyen de l'interrupteur (OPERATE). Cela fait, vous attendrez environ trois heures avant d'employer le magnétoscope.

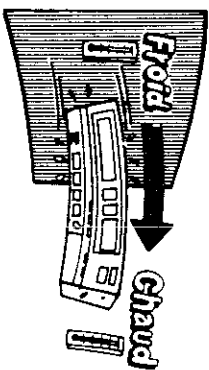

Entretien

Ne procédez vous-même à aucune réparation. Adressez-vous pour cela à un centre d'entretien agréé par Sharp.

Autres

Le matériel audio-visuel peut comporter des œuvres faisant l'objet de droits d'auteur qui ne peuvent être enregistrées sans l'autorisation du possesseur du droit d'auteur. Veuillez vous référer aux réglementations nationales en vigueur.

Ce magnétoscope n'est pas pourvu d'un interrupteur général. Une faible puissance est consommée en permanence pour l'alimentation de l'horloge et du dispositif de réchauffage dès lors que la fiche du cordon est branchée sur une prise secteur. Si vous n'envisagez pas d'employer ce magnétoscope pendant une longue période, prenez soin de débrancher cette fiche.

- Ce magnétoscope peut enregistrer les émissions télévisées couleur diffusées en République Démocratique Allemande (R.D.A.)
- Les enregistrements des signaux télévisés en R.D.A. donnent des images monochromes lorsqu'ils sont lus sur d'autres magnétoscopes au standard PAL ou SECAM.

Ce magnétoscope n'est pas compatible avec le standard PAL I.

Affichage multifonctions
(Les explications sont données avec celles relatives au fonctionnement)

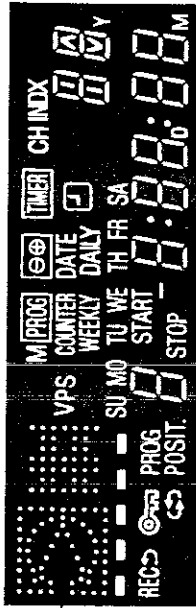

Indicateurs de fonctionnement

Arrêt	Arrêt Pause
Lecture	Avance rapide
Réambobinage	Recherche vidéo aval
Recherche vidéo amont	Arrêt sur image
Ralentir	Avance image
Enregistrement	Attente d'enregistrement

Compartiment à cassette
(reportez-vous à **LECTURE/ENREGISTREMENT**)

Avant
Interrupteur de mise en/hors fonctionnement (OPERATE)
L'heure est indiquée quel que soit l'état de cet interrupteur

Capteur de télécommande

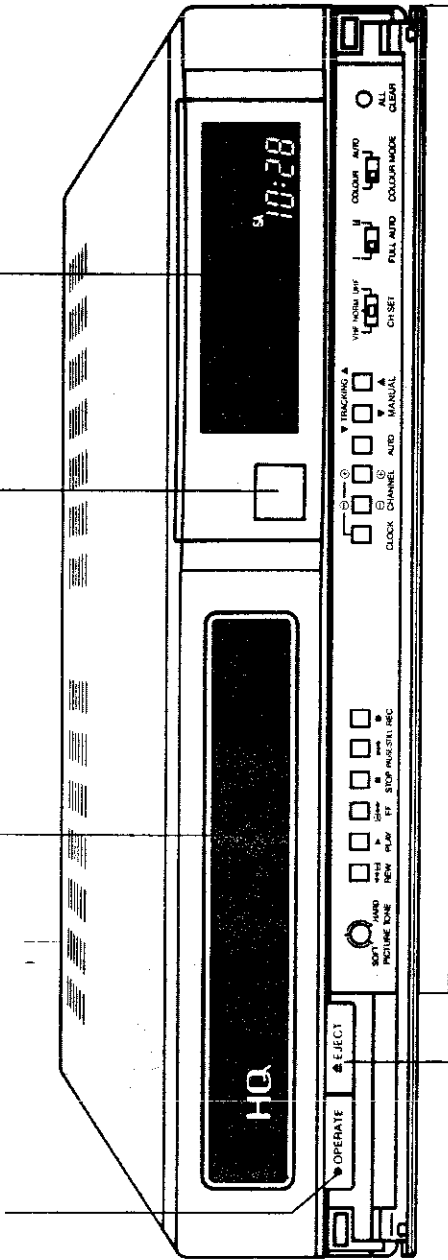

Volet ouvert

Commandes de réglage des canaux (reportez-vous à **REGLAGE DES CANAUX**)
Commandes d'alignement (reportez-vous à **LECTURE**)
Commandes de fonctionnement (reportez-vous à **LECTURE/ENREGISTREMENT**)
Touches de sélection des canaux (CHANNEL)

Touche d'éjection (EJECT)

Commande de balayage vertical (V-LOCK)

Agissez sur cette commande à l'aide d'un petit tournevis si, au cours d'un arrêt sur image, l'image est animée de tremblements verticaux.

REMARQUE:

Un seul réglage est nécessaire pour adapter le magnétoscope au téléviseur.

Fond

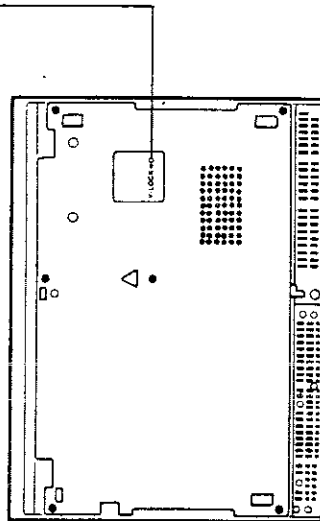

Prises de raccordement (reportez-vous à **RACCORDEMENTS**)

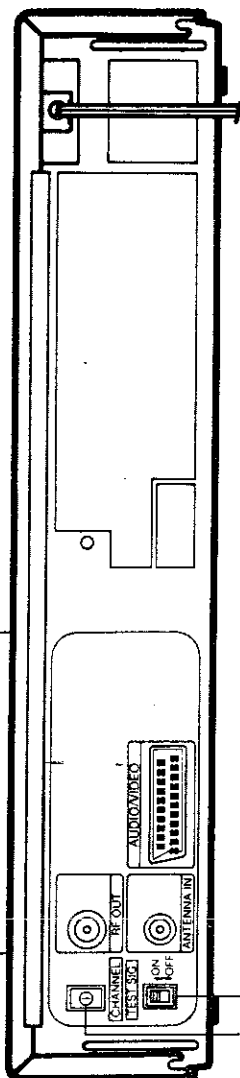

Interrupteur de signal d'essai (TEST SIG ON/OFF)

Sélecteur du canal de sortie du convertisseur radiofréquence (canal 30 à canal 39)

Télécommande
Arrière

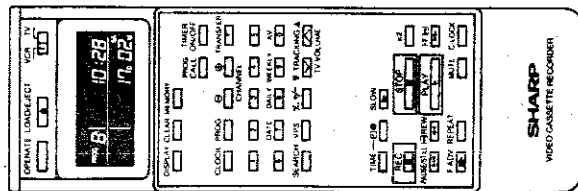

TELECOMMANDE

Vous pouvez régler le magnétoscope à distance au moyen de la télécommande. Pour cela, dirigez l'émetteur de télécommande vers le capteur placé sur le magnétoscope et procédez aux réglages comme vous le feriez à partir des commandes qui se trouvent sur le magnétoscope.

Remplacement des piles

Si la télécommande ne fonctionne pas correctement (ou pas du tout), remplacez les piles. La télécommande est alimentée par deux piles de 1,5 Volt R6 (UM/SUM-3, AA) que vous pouvez vous procurer dans la plupart des magasins d'appareils audiovisuels ou photographiques.

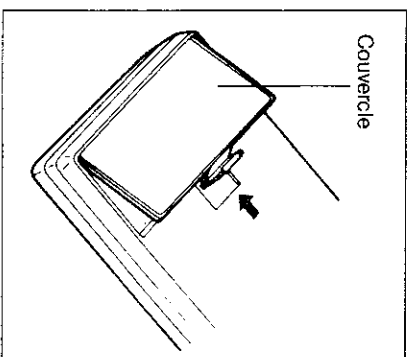

- ① Ouvrez le logement et retirez les piles usagées.
- ② Placez les piles neuves dans le logement en respectant les polarités indiquées (+ et -).
- ③ Remplacez le couvercle.

- La mise à l'heure de l'horloge et le réglage du programmeur peuvent être effectués au moyen de la télécommande.

Horloge: reportez-vous à **REGLAGE DE L'HEURE ET DE LA DATE.**

Programmeur: reportez-vous à **ENREGISTREMENT AVEC LE PROGRAMMATEUR.**

La précision de l'horloge de la télécommande est de l'ordre de 30 secondes par mois.

REMARQUES:

- Ne soumettez la télécommande ni des chocs ni à une température ou une humidité excessives.
- La télécommande peut ne pas fonctionner correctement si le capteur du magnétoscope est éclairé par une lumière vive. En ce cas, déplacez le magnétoscope ou modifiez l'éclairage.
- Prenez soin des piles afin d'éviter qu'elles ne fuient.
- N'employez pas une pile usagée et une pile neuve, ou deux piles dont le modèle est différent.
- Les piles sont de deux types: à jeter ou rechargeable. Employez les piles conformément aux indications fournies par le fabricant.
- Retirez les piles si vous envisagez de ne pas employer la télécommande pendant une longue période.

Interrupteur de mise enhors fonctionnement (OPERATE)

Touche de chargement et d'éjection (LOAD/EJECT)

Sélecteur magnétoscope/téléviseur (VCR/TV)

Les 16 touches grises permettent de commander: (a) le magnétoscope lorsque le sélecteur est sur la position VCR, et (b) un grand nombre de téléviseurs Sharp lorsqu'il est sur la position TV.

Touches du programmeur

Touche un chiffre/deux chiffres (pour préciser le nombre de chiffres du numéro du canal)

Touche de recherche (SEARCH)

Touche VPS

Touche [] (VPS)

Touche de réglage de l'heure (TIME)

Touche d'enregistrement (REC)

Touche de pause/arêt sur image (PAUSE/STILL)

Touche de réembobinage (REW)

Touche d'avance image par image (F.F.ADV)

Touche de répétition (REPEAT)

OPERATE LOAD/EJECT VCR TV

DISPLAY CLEAR MEMORY

CLOCK PROG CHANNEL TRANSFER

PROG/TIMER CALL ON/OFF

DATE DAILY WEEKLY AV

SEARCH VPS

TIME -E- SLOW

REC PAUSE/STILL F.F.ADV REPEAT

STOP PLAY

FF FF

W/TE CLOCK

REPEAT

PROG CALL

Touches de réglage de l'alignement (TRACKING)

Touche de ralentissement (SLOW)

Touche d'arrêt (STOP)

Touche de lecture accélérée (X2)

Touche d'avance rapide (FF)

Touche de verrouillage (C-LOCK)

Touche de silence (MUTE)

Touche de lecture (PLAY)

ECRAN À CRISTAUX LIQUIDES (ECL)

PROG 1 2 3 4 5 6 7 8 9 0

START 88 88 88

DATE STOP SLOW/FAST/REVERSE

VPS DAILY WEEKLY 88 88 88 88

CH 88 88 88 88

SHARP VIDEO CASSETTE RECORDER

Débranchement du câble d'antenne

Débranchez le câble d'antenne, à l'arrière du téléviseur.

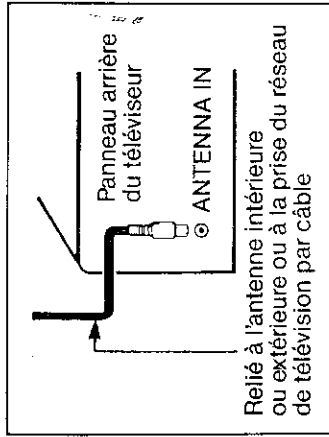

Branchement du câble d'antenne au magnétoscope

Branchez la câble d'antenne sur la prise d'entrée antenne (ANTENNA IN) du magnétoscope.

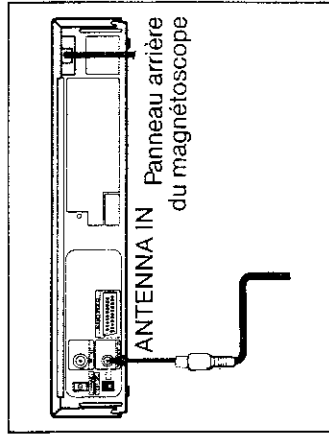

Raccordement du magnétoscope au téléviseur

Branchez une extrémité du câble fourni sur la prise de sortie radiofréquence (RF OUT) du magnétoscope et l'autre extrémité sur la prise d'entrée antenne (ANTENNA IN) du téléviseur.

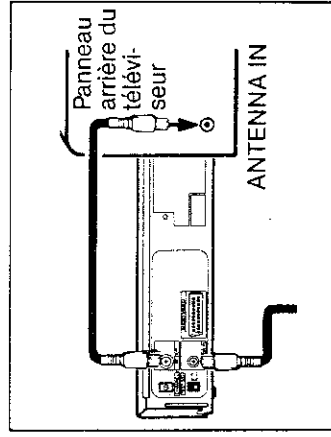

Arrière du magnétoscope

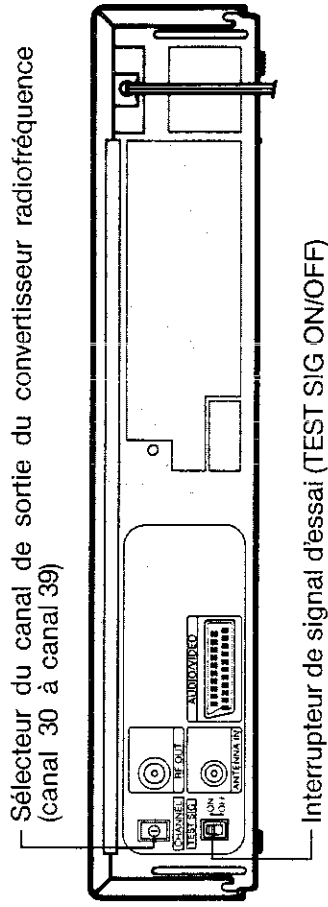

Pour regarder sur le téléviseur les images d'un enregistrement vidéo, vous devez choisir sur cet appareil un canal non employé et le régler sur le canal de sortie du magnétoscope (ce dernier est pré-réglé en usine sur le canal UHF 36).

- 1 Sur le téléviseur, choisissez le canal AV ou un canal non employé et mettez le magnétoscope en fonctionnement au moyen de l'interrupteur (OPERATE).
- 2 Placez l'interrupteur de signal d'essai (TEST SIG) sur la position ON.
- 3 Réglez le canal du téléviseur de sorte que la mire (deux bandes verticales) apparaisse sur l'écran.
- 4 Placez l'interrupteur de signal d'essai (TEST SIG) sur la position OFF.

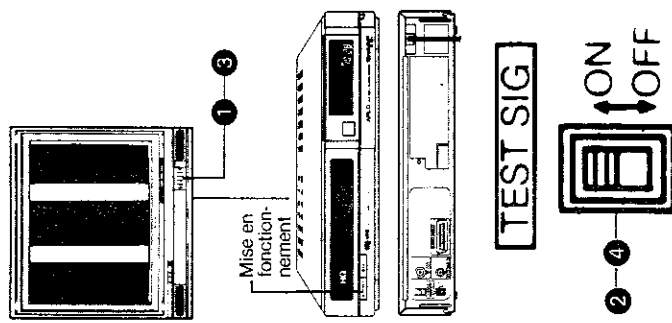

REMARQUE:

- Si des interférences perturbent la mire, changez le canal de sortie du convertisseur radiofréquence au moyen d'un petit tournevis et reprenez la syntonisation du téléviseur.

REGLAGE DE L'HEURE ET DE LA DATE

Le magnétoscope et la télécommande sont pourvus d'une horloge "24 heures". Lorsque les piles sont placées dans cette dernière, l'indication 0:00 s'affiche. Procédez, au moyen des touches appropriées, à la mise à l'heure de l'horloge de la télécommande puis à celle du magnétoscope en appuyant sur la touche de transfert (TRANSFER). Si l'alimentation du magnétoscope est interrompue (en ce cas, l'indication 0:00 clignote), dirigez la télécommande vers le magnétoscope et appuyez sur la touche de transfert (TRANSFER). Si l'horloge du magnétoscope doit être mise à l'heure et si la télécommande n'est pas disponible, employez les touches (+) et (-) de réglage de l'horloge (CLOCK) (elles sont placées derrière le volet du magnétoscope) et procédez aux étapes 2 à 7.

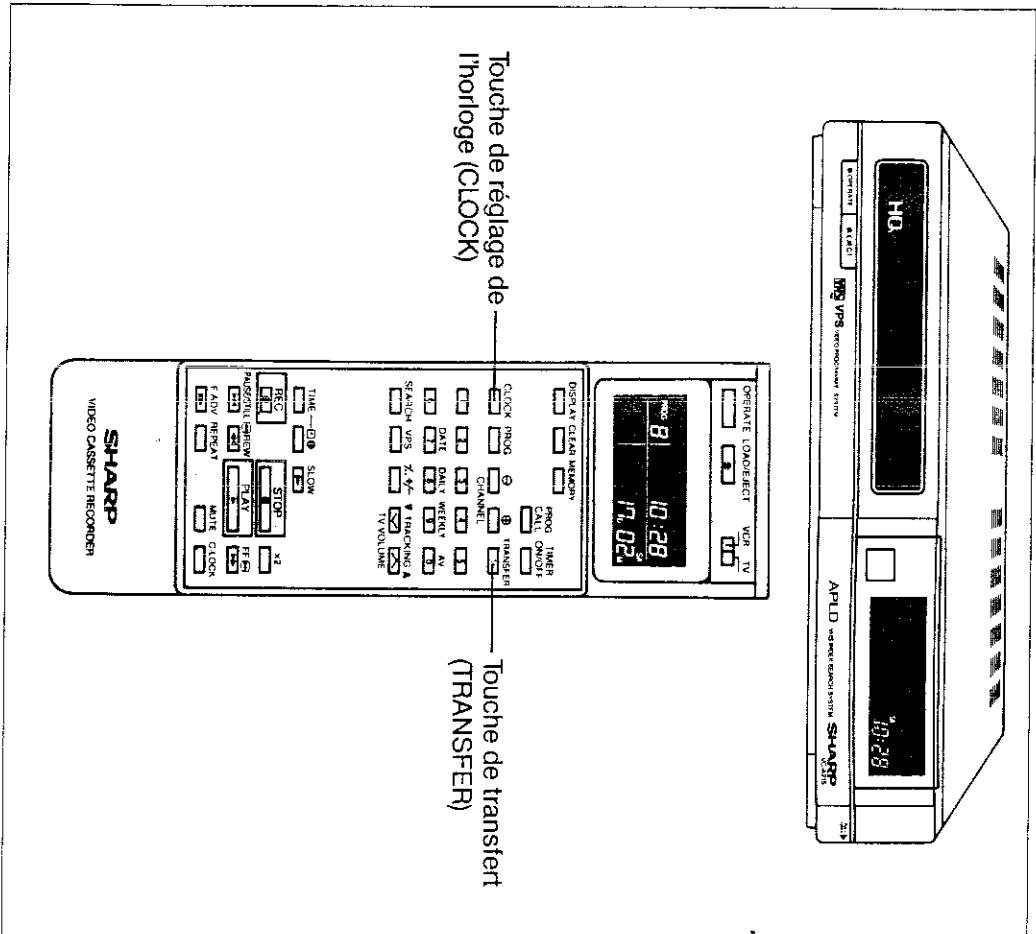

Exemple de réglage de l'horloge: samedi 17 février, 1990, 10 heures 28.

- 1 Si ce n'est déjà fait, placez deux piles R6 (UM/SUM-3, AA) dans la télécommande et assurez-vous que l'indication 0:00 clignote.

[ECL de la télécommande]

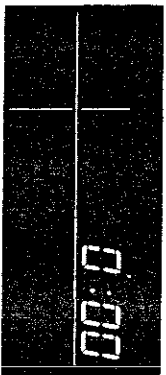

- 2 Appuyez sur la touche de réglage de l'horloge (CLOCK). L'indication 00 clignote tandis que l'indication 00y 01h 01m s'éclaircit. Indiquez le nombre correspondant aux heures (en l'occurrence 10) au moyen des touches (+) ou (-) ou des touches du clavier numérique (0 à 9). (Si le nombre correspondant aux heures ne comporte qu'un seul chiffre (1 à 9), faites-le précéder du chiffre zéro (0).)

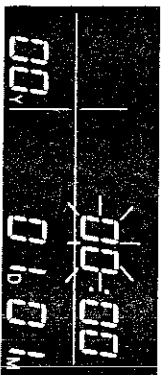

- 3 Appuyez sur la touche de réglage de l'horloge (CLOCK). L'indication 10 s'éclaircit et l'indication 00 clignote. Indiquez le nombre correspondant aux minutes (en l'occurrence 28) au moyen des touches (+) ou (-) ou des touches du clavier numérique (0 à 9). (Si le nombre correspondant aux minutes ne comporte qu'un seul chiffre (1 à 9), faites-le précéder du chiffre zéro (0).)

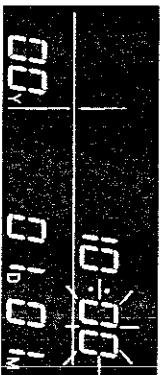

4 Appuyez sur la touche de réglage de l'horloge (CLOCK). L'indication 28 s'éclaire et l'indication 01, relative au jour du mois, clignote. Indiquez le nombre correspondant au jour (en l'occurrence 17) au moyen des touches ⊕ ou ⊖ ou des touches du clavier numérique. (Si le nombre correspondant au jour ne comporte qu'un seul chiffre (1 à 9), faites-le précéder du chiffre zéro (0).)

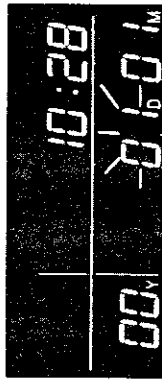

5 Appuyez sur la touche de réglage de l'horloge (CLOCK). L'indication 17 s'éclaire et l'indication 01, relative au mois, clignote. Indiquez le nombre correspondant au mois (en l'occurrence 02) au moyen des touches ⊕ ou ⊖ ou des touches du clavier numérique. (Si le nombre correspondant au mois ne comporte qu'un seul chiffre (1 à 9), faites-le précéder du chiffre zéro (0).)

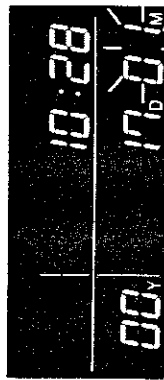

6 Appuyez sur la touche de réglage de l'horloge (CLOCK). L'indication 02 s'éclaire et l'indication 00, relative à l'année, clignote. Indiquez le nombre correspondant aux deux derniers chiffres de l'année (en l'occurrence 90) au moyen des touches ⊕ ou ⊖ ou des touches du clavier numérique.



7 Appuyez sur la touche de réglage de l'horloge (CLOCK). Les deux derniers chiffres de l'année s'éteignent et l'indication " : " clignote, indiquant ainsi que l'horloge est en fonctionnement. Le nom du jour de la semaine s'éclaire.



8 Dirigez la télécommande vers le magnétoscope et appuyez sur la touche de transfert (TRANSFER). L'affichage multifonctions indique que l'heure actuelle immédiatement après la mise en service de l'horloge du magnétoscope.



REMARQUES:

- Si vous appuyez accidentellement sur la touche de réglage de l'horloge (CLOCK) de la télécommande, l'indication de l'heure clignote et les touches de sélection des canaux seront sans effet aussi longtemps que l'horloge de la télécommande n'aura pas été mise à l'heure.
- En cas d'erreur, répétez les opérations ci-dessus.
- Si vous désirez effectuer une mise à l'heure très précise (de l'ordre de la seconde), n'appuyez pas sur la touche de réglage de l'horloge (CLOCK) après avoir affiché l'année tant que le début d'une minute n'est pas atteint. L'horloge commence à fonctionner aussitôt que vous appuyez sur la touche de réglage de l'horloge (CLOCK). Le réglage transféré de la télécommande vers le magnétoscope concerne également les secondes.

REGLAGE DES CANNAUX

Ce magnétoscope est prévu pour la réception des canaux VHF 2 à 12, des canaux de télévision par câble S1 à S20 et des canaux UHF 21 à 69. Il dispose de 60 canaux, chacun pouvant être réglé sur un quelconque des canaux mentionnés ci-dessus.

- Le magnétoscope a été pré-réglé en usine de sorte que les canaux 13 à 59 soient ignorés.
- Pour rappeler un des canaux ignorés, réglez le téléviseur sur ce canal puis procédez comme il est indiqué ci-après.

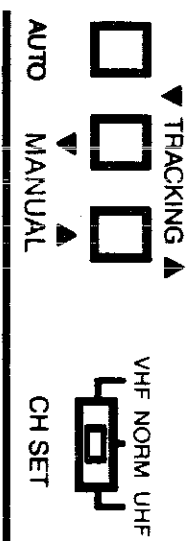
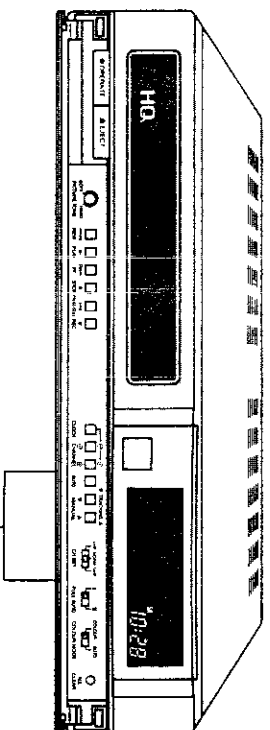

Exemple : pré-réglage du canal 60 sur le canal télévisé 7

- 1 Choisissez le canal vidéo sur le téléviseur. Mettez le magnétoscope en fonctionnement au moyen de l'interrupteur (OPERATE). Assurez-vous que le sélecteur de gamme (CH SET) est sur la position NORM.
- 2 Placez le sélecteur de gamme (CH SET) sur la position correspondant à la gamme (VHF ou UHF) dans laquelle se trouve le canal, en l'occurrence le canal télévisé 7 de la gamme VHF. L'indication CH clignote.
- 3 Choisissez, au moyen des touches de sélection des canaux (CHANNEL), le canal pour lequel vous souhaitez effectuer le pré-réglage, en l'occurrence 60.

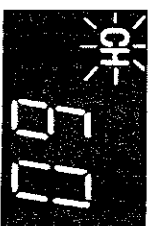
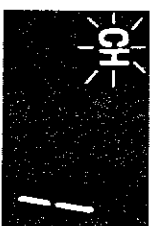

- 4 Appuyez sur la touche de réglage automatique (AUTO). L'image de télévision apparaît sur l'écran.
- 5 Pour vous assurer que le magnétoscope est bien réglé sur le canal 7, choisissez ce canal sur le téléviseur.
- 6 Choisissez à nouveau le canal vidéo sur le téléviseur.
- * Si vous constatez une différence entre le canal 7 du téléviseur et le canal 7 du magnétoscope, reprenez les opérations 4 à 6.
- 7 Procédez à un réglage fin au moyen des touches de réglage manuel (MANUAL ◀, ▶).
- 8 Remplacez le sélecteur de gamme (CH SET) sur la position NORM. L'indication CH demeure éclairée.

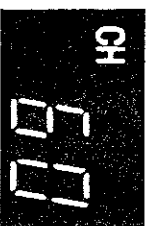

- 9 Répétez les opérations 2 à 8 pour le pré-réglage des autres canaux.

REMARQUES:

- Lorsque le sélecteur de gamme (CH SET) est sur l'une des positions VHF ou UHF (c'est-à-dire lorsque l'indication CH est clignotante), le canal change chaque fois que vous appuyez sur les touches de sélection des canaux (CHANNEL) mais l'image sur le téléviseur demeure la même. Pour faire apparaître une autre image sur le téléviseur à l'aide de ces touches, il faut que le sélecteur de gamme (CH SET) soit sur la position NORM. L'indication "TV" s'éclaire lorsque vous appuyez sur la touche de réglage automatique (AUTO) ou la touche de réglage manuel ▶ (MANUAL ▶); l'indication "TV" s'éclaire lorsque vous appuyez sur la touche de réglage manuel ◀ (MANUAL ◀).
- Au cours de l'opération 4 certains canaux de télévision peuvent être sélectionnés deux fois mais cela ne traduit pas une anomalie de fonctionnement.

Pour ignorer un canal

Si un (ou plusieurs) canal n'a pas été préréglé, il peut être ignoré en procédant de la manière indiquée ci-dessous.

Exemple: ignorer le canal 60

1 Choisissez le canal vidéo sur le téléviseur. Mettez le magnétoscope en fonctionnement au moyen de l'interrupteur (OPERATE). Assurez-vous que le sélecteur de gamme (CH SET) est sur la position NORM.

2 Choisissez, au moyen des touches de sélection des canaux (CHANNEL), le canal qui n'est pas préréglé et que vous désirez ignorer, en l'occurrence le canal 60.

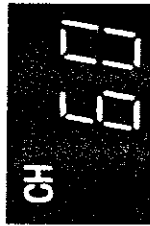

3 Placez le sélecteur de gamme (CH SET) sur la position VHF ou UHF. L'indication CH clignote.

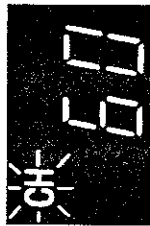

4 Appuyez sur la touche d'effacement (CLEAR), sur la télécommande. Le numéro du canal clignote.

5 Remplacez le sélecteur de gamme (CH SET) sur la position NORM.



6 Répétez les opérations 2 à 5 pour les autres canaux à ignorer.

REMARQUE:

- Le canal (ou les canaux) que vous avez ainsi décidé d'ignorer ne peut pas être rappelé au moyen des touches de sélection de canaux (CHANNEL) mais peut l'être à l'aide des touches du clavier numérique de la télécommande.

Pour rappeler un canal ignoré

1 Choisissez le canal vidéo sur le téléviseur. Mettez le magnétoscope en fonctionnement au moyen de l'interrupteur (OPERATE).

2 Placez le sélecteur de gamme (CH SET) sur la position VHF ou UHF. L'indication CH et le numéro du canal clignotent.

3 Choisissez, au moyen des touches de sélection des canaux (CHANNEL), le canal ignoré que vous désirez rappeler, en l'occurrence le canal 60.

4 Appuyez sur la touche d'effacement (CLEAR), sur la télécommande. Le numéro du canal demeure éclairé. Répétez les opérations 3 à 4 pour les autres canaux à rappeler.

5 Remplacez le sélecteur de gamme (CH SET) sur la position NORM. L'indication CH demeure éclairée.

LECTURE

Mise en place d'une cassette vidéo

Introduisez une cassette vidéo dans le compartiment. Le magnétoscope est automatiquement mis en fonctionnement. Si vous introduisez incorrectement la cassette le dispositif de chargement ne fonctionne pas. Ne forcez pas sur la cassette. Lorsque la cassette est en place, les indicateurs de défilement de bande s'éclaireront. Pour retirer la cassette, appuyez sur la touche d'éjection (EJECT).



Chargement et éjection d'une cassette à distance

Vous avez la possibilité de télécommander le chargement et l'éjection d'une cassette.

- 1 Appuyez-vous que le magnétoscope contient une cassette. (Les cinq indicateurs de défilement et l'indicateur d'arrêt sont éclairés.)
- 2 Appuyez sur la touche de chargement/éjection (LOAD/EJECT) sur la télécommande. La cassette est éjectée. (L'indicateur central de défilement demeure éclairé, les autres s'éteignent.)
- 3 Appuyez une nouvelle fois sur la touche de chargement/éjection (LOAD/EJECT) pour recharger la cassette. (Les cinq indicateurs de défilement et l'indicateur d'arrêt s'éclaireront à nouveau.)

REMARQUES:

- La cassette ne peut pas être éjectée pendant un enregistrement avec le programmeur ou le minuteur.
- La cassette ne peut être chargée que si le témoin de chargement est éclairé.

Témoin de chargement: indicateur central de défilement.



- Lorsque la cassette est rechargée, le compteur est automatiquement remis à zéro.

Lecture

- 1 Mettez le téléviseur sous tension et choisissez le canal vidéo.
- 2 Appuyez sur la touche de lecture (PLAY) après avoir mis en place une cassette. Les indicateurs de défilement de bande s'éclaireront successivement de la gauche vers la droite. (Reportez-vous également à **LECTURE ENTIEREMENT AUTOMATIQUE**.)
- 3 Si des barres parasites apparaissent sur l'écran, appuyez sur les touches de réglage de l'alignement (TRACKING ▼ et ▲).

- 4 Appuyez sur la touche d'arrêt (STOP) pour arrêter la lecture. Lorsque la fin de la bande est atteinte, le magnétoscope procède automatiquement au réembobinage de la bande, à l'éjection de la cassette et il se met de lui-même hors fonctionnement.

REMARQUES:

- Ce magnétoscope ne permet pas la lecture des enregistrements effectués à vitesse lente (LP) sur un autre appareil.
- Si la bande est de qualité médiocre, l'image peut apparaître en noir et blanc. Dans ce cas, placez la commande de couleur (COLOUR MODE) sur la position COLOUR. Cette commande doit normalement se trouver sur la position AUTO.
- Réglez, selon vos goûts, la tonalité de l'image au moyen du bouton placé derrière le volet du magnétoscope (PICTURE TONE). Si vous tournez cette commande vers la position SOFT, l'image devient plus douce et le niveau du bruit parasite diminue. A l'inverse, si vous la tournez vers la position HARD, l'image devient plus nette mais le niveau des parasites augmente.
- Le fait d'introduire une cassette ou d'appuyer en même temps sur les deux touches de réglage de l'alignement (TRACKING ▼ et ▲), sur la télécommande ou le magnétoscope, redonne au réglage de l'alignement sa valeur par défaut (le sélecteur magnétoscope/téléviseur (VCR/TV) étant sur la position VCR.)



Image normale

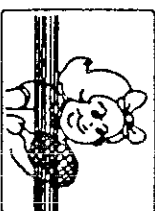

Défaut d'alignement

Recherche vidéo

Suivez la procédure décrite ci-dessous pour retrouver rapidement la scène qui vous intéresse.

- 1 Alors que le magnétoscope procède à la lecture de la bande, appuyez sur la touche d'avance rapide (FF) pour effectuer une recherche en aval et sur la touche de réembobinage (REW) pour effectuer une recherche en amont. Les indicateurs de défilement de bande s'éclaireront successivement et rapidement de la gauche vers la droite dans le premier cas et de la droite vers la gauche dans le second cas.



Recherche vidéo aval



Recherche vidéo amont

- 2 Appuyez sur la touche de lecture (PLAY) pour reprendre la lecture normale.

REMARQUE:

- Le son est coupé pendant une recherche.

Avance rapide et réembobinage

Pour atteindre plus rapidement un point de la bande ou pour la réembobiner, appuyez sur la touche d'arrêt (STOP), puis sur la touche d'avance rapide (FF) ou la touche de réembobinage (REW). (Aucune image n'est fournie dans ce mode de fonctionnement.)



Avance rapide



Réembobinage

- Appuyez sur la touche de lecture (PLAY) pour reprendre la lecture normale.

Ralenti

- 1 Appuyez, pendant la lecture, sur la touche de ralenti (SLOW) placée sur la télécommande. Pour éviter que la bande ne soit endommagée, la lecture reprend normalement après cinq minutes de lecture au ralenti.
- 2 Si, pendant cette lecture au ralenti, l'image est parasitée, appuyez sur les touches de réglage de l'alignement (TRACKING ▼ ou ▲).
- 3 Appuyez sur la touche de lecture (PLAY) pour reprendre la lecture normale.

REMARQUE:

- Le son est coupé pendant une lecture au ralenti.

Arrêt sur image et avance image par image



- 1 Pour figer l'image sur le téléviseur, appuyez sur la touche de pause/arrêt sur image (PAUSE/STILL).

Pour éviter que la bande ne soit endommagée, le magnétoscope reprend la lecture après environ cinq minutes d'arrêt sur l'image.

- 2 Si des parasites apparaissent sur l'image, appuyez sur touche de ralenti (SLOW) puis sur les touches de réglage de l'alignement (TRACKING ▼ ou ▲); enfin, sur la touche de pause/arrêt sur image (PAUSE/STILL).
- 3 Si l'image est animée de tremblements verticaux, réglez la commande de balayage vertical (V-LOCK) au moyen d'un petit tournevis.

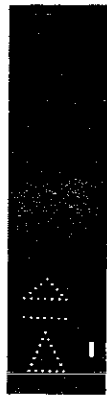

- 4 Pour lire une image après l'autre, appuyez sur la touche d'avance image par image (FADV) après avoir commandé un arrêt sur image.

- 5 Appuyez à nouveau sur le touche de pause/arrêt sur image (PAUSE/STILL) pour reprendre la lecture normale de la bande.

REMARQUE:

- Le son est coupé pendant un arrêt sur une image ou une avance image par image.

Lecture accélérée

- 1 Appuyez, pendant la lecture de la bande, sur la touche x 2, sur la télécommande, pour commander sa lecture à la vitesse double de la vitesse normale.
- 2 Si, pendant cette lecture accélérée, l'image est parasitée, appuyez sur les touches de réglage de l'alignement (TRACKING ▼ et ▲).
- 3 Appuyez sur la touche de lecture (PLAY) pour reprendre la lecture normale.

REMARQUES:

- Le son est coupé pendant une lecture accélérée.
- Au cours d'une lecture accélérée, l'image est reproduite sans changement notable mais les indicateurs de défilement s'éclairaient à une cadence plus rapide.

LECTURE ENTIEREMENT AUTOMATIQUE

Le sélecteur de fonctionnement automatique (FULL AUTO) comporte deux positions: I et II (la première correspond au réglage usine).

Lecture automatique I

Lorsque vous introduisez une cassette protégée contre l'effacement, le magnétoscope se met de lui-même en fonctionnement et lit la bande. La fin de la bande étant atteinte, le magnétoscope la réembobine, éjecte la cassette et se met hors fonctionnement.

Lecture automatique II (Automatisme intégral)

Lorsque vous introduisez une cassette protégée ou non contre l'effacement, le magnétoscope procède comme pour la position I de ce sélecteur.

REMARQUE:

- Veuillez vous reporter également à **ENREGISTREMENT ENTIEREMENT AUTOMATIQUE**.

INTERRUPTION DU SON

La sortie des haut-parleurs du téléviseur peut être interrompue (par exemple, pour répondre à un appel téléphonique) et rétablie très simplement en procédant comme suit:

- 1 Si vous appuyez sur la touche de silence (MUTE) alors que le sélecteur magnétoscope/téléviseur (VCR/TV) de la télécommande est sur la position VCR, la sortie audio du magnétoscope est interrompue. De nombreux téléviseurs Sharp sont compatibles avec cette télécommande et vous pouvez donc interrompre la sortie audio du téléviseur en appuyant sur la touche de silence (MUTE) même si le sélecteur magnétoscope/téléviseur (VCR/TV) est sur la position TV.

- 2 Appuyez une nouvelle fois sur la touche de silence (MUTE); la sortie audio du magnétoscope est rétablie.

REMARQUE:

- Certains téléviseurs Sharp ne réagissent pas à la télécommande de cette fonction.

REPETITION DE LA LECTURE

Grâce à cette fonction, il est possible de répéter la lecture d'un enregistrement ou d'une scène.

- 1 Tandis que le magnétoscope procède à la lecture d'une bande, appuyez sur la touche de répétition (REPEAT) au début de la scène dont vous désirez répéter la lecture. Le pictogramme "↻" clignote.



- 2 Appuyez une nouvelle fois sur cette touche à la fin de la scène. Le pictogramme "↻" demeure éclairé.



- 3 La portion de bande comprise entre les deux pressions sur la touche de répétition (REPEAT) est lue et relue sans interruption.

REMARQUE:

La touche d'arrêt (STOP) permet d'annuler cette répétition.

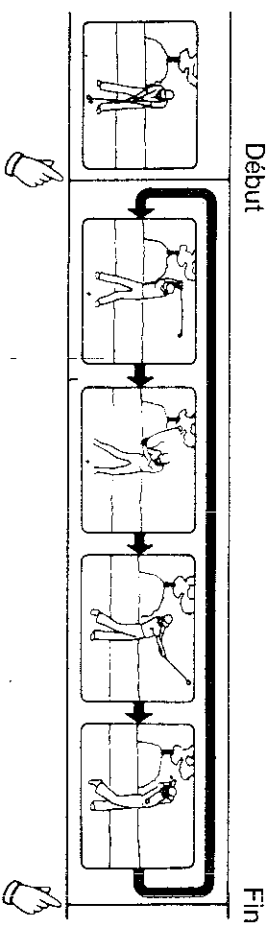

Appuyez sur la touche de répétition (REPEAT).

Appuyez une nouvelle fois sur la touche de répétition (REPEAT).

Il comporte cinq chiffres et affiche en heures, minutes et secondes la durée du défilement. Le changement des indications fournies par le compteur, sa remise à zéro et l'appel à sa fonction de mémoire sont obtenus à partir de la télécommande.

Affichage du compteur

- 1 Mettez le magnétoscope en fonctionnement au moyen de l'interrupteur (OPERATE). (L'heure actuelle s'affiche.)
- 2 Appuyez sur la touche d'affichage (DISPLAY). (La date est indiquée.)
- 3 Appuyez une nouvelle fois sur la touche d'affichage (DISPLAY). (La valeur du compteur est indiquée.)
- 4 L'heure actuelle est à nouveau indiquée si vous appuyez une troisième fois sur la touche d'affichage (DISPLAY).

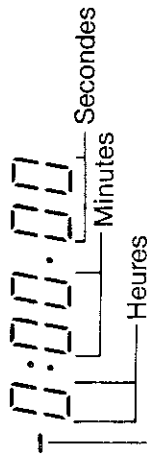

Le signe moins (-) apparaît lorsque la bande est lue vers l'amont alors que le compteur affichait 0:00.00.

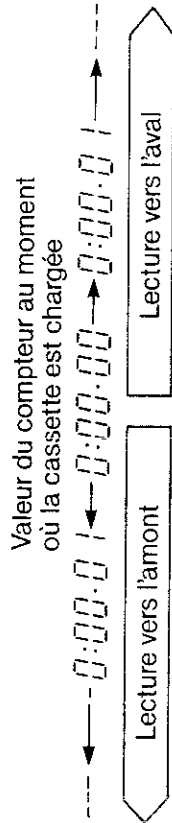

- Si la bande de la cassette que vous avez introduite n'est pas entièrement réembobinée, le signe moins (-) précède la valeur du compteur dès que s'effectue une lecture vers l'amont.
- La valeur du compteur ne change pas pendant la lecture d'une bande vierge ou d'une portion de bande qui ne comporte pas d'enregistrement.

Pendant un enregistrement commandé par le programmeur ou le minuteur d'enregistrement immédiat, le compteur indique l'heure de la fin de l'enregistrement.

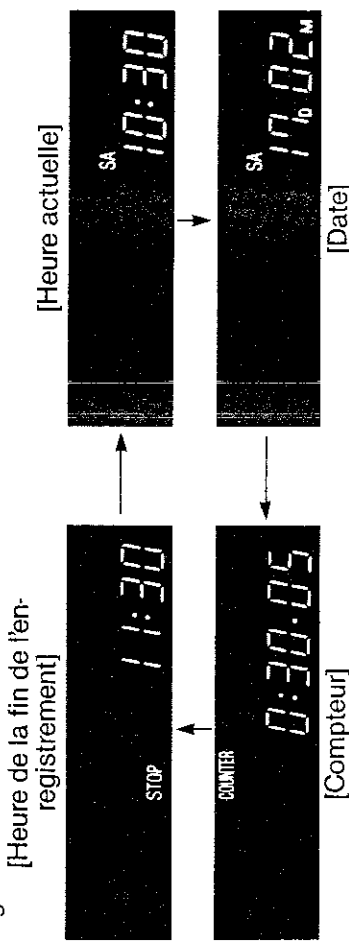

Remise à zéro du compteur

Assurez-vous que l'indication affichée représente la valeur du compteur puis appuyez sur la touche d'effacement (CLEAR). L'indication COUNTER 0:00.00 apparaît sur l'affichage.

REMARQUE:

Le compteur est automatiquement remis à zéro (0:00.00) lors du chargement d'une cassette ou du réembobinage complet de la bande.

Mémoire du compteur

Elle permet de réembobiner rapidement la bande jusqu'en un point tel que la valeur du compteur soit nulle (0:00.00).

- 1 Pendant la lecture ou l'enregistrement, appuyez sur la touche d'effacement (CLEAR) pour "marquer" le point jusqu'auquel vous désirez que la bande soit ultérieurement réembobinée. Le compteur prend alors la valeur 0:00.00.
 - 2 Appuyez sur la touche de mémoire (MEMORY). L'indication M apparaît sur l'affichage.
 - 3 A la fin de la lecture ou de l'enregistrement, appuyez sur la touche d'arrêt (STOP).
 - 4 Appuyez sur la touche de réembobinage (REW); la bande est réembobinée jusqu'à ce que le compteur indique à nouveau 0:00.00.
 - 5 Pour dépasser ce point, appuyez une nouvelle fois sur la touche de réembobinage (REW).
- REMARQUES:**
- Vous pouvez annuler la mémoire du compteur en appuyant une seconde fois sur la touche de mémoire (MEMORY).
 - L'indication fournie par le compteur peut être légèrement différente de 0:00.00 au moment où le réembobinage est arrêté.

ENREGISTREMENT D'UNE ÉMISSION TÉLÉVISÉE

Protection contre l'effacement

Les cassettes **VHS** possèdent une languette détachable dont l'absence protège les enregistrements contre un effacement accidentel. Si cette languette est ôtée, l'enregistrement est impossible. Si vous désirez malgré tout employer cette cassette pour enregistrer une émission, recouvrez le trou laissé par l'absence de languette, par un morceau de ruban adhésif.

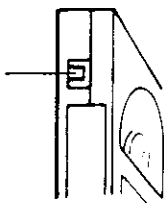

Languette de protection contre l'effacement

Enregistrement d'une émission télévisée

- 1 Mettez le téléviseur sous tension et choisissez le canal vidéo.
- 2 Mettez le magnétoscope en fonctionnement au moyen de l'interrupteur (OPERATE).

[Durée totale d'enregistrement]

Cassette	
E-240	240 min.
E-180	180 min.
E-120	120 min.
E-60	60 min.
E-30	30 min.

- 3 Choisissez le canal sur lequel est diffusée l'émission que vous souhaitez enregistrer, au moyen des touches de sélection des canaux (CHANNEL) du magnétoscope ou de la télécommande.

- 4 Introduisez une cassette dont la languette de protection contre l'effacement n'a pas été ôtée. Appuyez sur la touche d'enregistrement (REC). (Si la languette a été ôtée et si le trou n'est pas recouvert, la cassette est éjectée.) Pour interrompre l'enregistrement, appuyez sur la touche de pause/arrêt sur image (PAUSESTILL). Pour reprendre l'enregistrement, appuyez une nouvelle fois sur cette touche. (La pause est automatiquement annulée après une période de cinq minutes.)

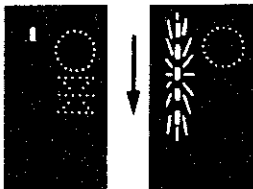

REMARQUE:

- Si la bande comporte déjà un enregistrement et si le sélecteur de fonctionnement automatique (FULL AUTO) est sur la position II, la lecture commence automatiquement (reportez-vous à **LECTURE ENTIEREMENT AUTOMATIQUE**). Dans ce cas, appuyez sur la touche d'arrêt (STOP) immédiatement après le chargement de la cassette.
- Pour enregistrer à partir d'une source extérieure reliée à la prise audio/vidéo (AUDIO/VIDEO), à l'arrière du magnétoscope, choisissez le canal AV au moyen des touches de sélection des canaux (CHANNEL) du magnétoscope ou de la télécommande. Ce canal se trouve après le canal 60 et avant le canal 1. L'indication AV s'éclaire.

Pour regarder une autre émission pendant l'enregistrement

Après avoir procédé aux opérations 1 à 4 ci-dessus, choisissez, sur le téléviseur, le canal sur lequel est reçue l'émission que vous désirez regarder. Lorsque la fin de la bande est atteinte, le magnétoscope procède automatiquement au réembobinage de la bande, à l'éjection de la cassette et il se met de lui-même hors fonctionnement.

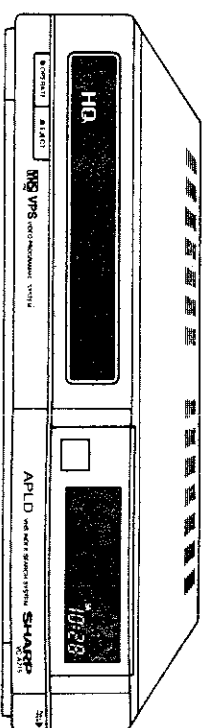

Interrupteur de fonctionnement (OPERATE)

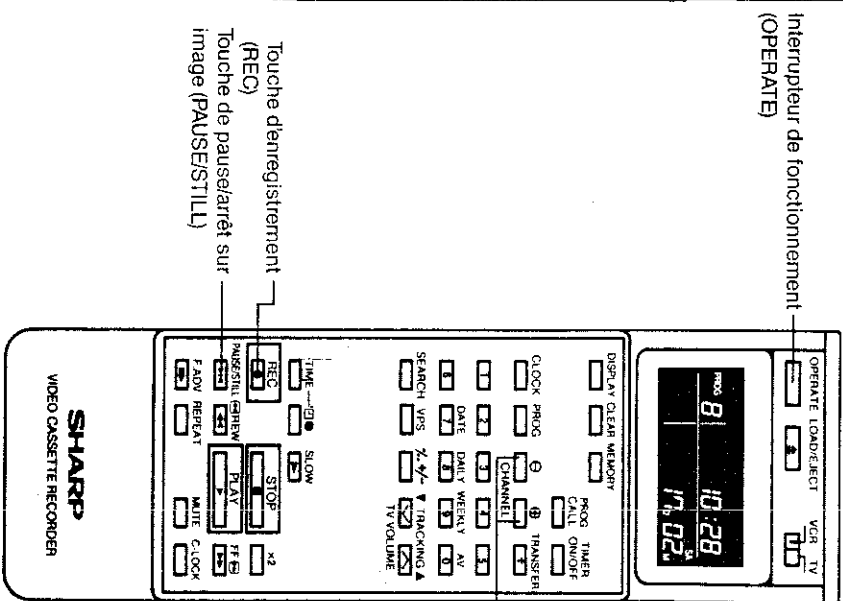

Touches de sélection des canaux (CHANNEL)

Touche d'enregistrement (REC)
Touche de pause/arrêt sur image (PAUSESTILL)

SHARP
VIDEO CASSETTE RECORDER

Enregistrement commandé par signaux VPS

Les signaux VPS (Video Programm System) émis par la station de télévision agissent sur le programmeur de manière à enregistrer une émission dans sa totalité même si pour diverses raisons la grille des programmes a été modifiée.

- Ce magnétoscope est pourvu d'un décodeur de signaux VPS et, pour cette raison, si l'heure du début de l'émission est avancée ou retardée, si l'émission est interrompue par un flash d'information ou un spot publicitaire, ou enfin, si l'émission est plus brève ou plus longue qu'il n'était prévu, le programmeur est averti de ces modifications de manière à n'enregistrer que le programme, mais tout le programme, qui vous intéresse.
- Ce magnétoscope est en attente de réception des signaux VPS à partir de 0:00 heure, le jour prévu pour l'enregistrement, et jusqu'à 4:00 heures le jour suivant.
- Si, pour une raison quelconque, le signal VPS n'est pas détecté, l'enregistrement débute et se termine aux heures indiquées lors de la programmation.

	1er exemple: L'émission retardée	2ème exemple: L'émission est prolongée	3ème exemple: L'émission est interrompue
Heure prévue de l'émission (= heure réglée sur le programmeur)	19 00 21 00 Informations	19 00 21 00 Match de football	19 00 21 00 Film
Heure réelle de l'émission	19 30 21 30	19 00 21 30	19 00 20 00 20 30 21 30 Interruption
Enreg. par programm. sans l'aide des signaux VPS	19 00 21 00 21 30 cette partie n'est pas enregistrée	19 00 21 00 cette partie n'est pas enregistrée	19 00 21 00 cette partie n'est pas enregistrée
Enreg. par programm. avec l'aide des signaux VPS	19 30 21 30 la totalité de l'émission est enregistrée	19 00 21 30 la totalité de l'émission est enregistrée	19 00 20 00 20 30 21 30 l'émission est enregistrée sans interruption

ENREGISTREMENT AVEC LE PROGRAMMATEUR

Le programmeur peut mémoriser les informations correspondant à l'enregistrement automatique de huit émissions sur une période de 365 jours. Ces enregistrements peuvent correspondre à des émissions quotidiennes ou hebdomadaires (dans ce cas l'enregistrement a lieu jusqu'à la fin de la bande). Le réglage du programmeur est réalisé à partir de la télécommande.

Exemple: Enregistrement d'une émission diffusée sur le canal télévisé 7, le mercredi 7 mars 1990, entre 9 heures et 10 heures 30. Il est actuellement 10 heures 28, le samedi 17 février 1990.

1 Introduisez une cassette après vous être assuré qu'elle n'est pas protégée contre l'effacement. Le magnétoscope est automatiquement mis en fonctionnement.

Si la bande comporte déjà un enregistrement et si le sélecteur de fonctionnement automatique (FULL AUTO) est sur la position II, la lecture commence automatiquement (reportez-vous à **LECTURE ENTIEREMENT AUTOMATIQUE**). Dans ce cas, appuyez sur la touche d'arrêt (STOP) immédiatement après le chargement de la cassette.

2 Vérifiez l'heure indiquée par l'horloge. Si elle est inexacte, procédez à une remise à l'heure (reportez-vous à **REGLAGE DE L'HEURE ET DE LA DATE**).

[ECL de la télécommande]

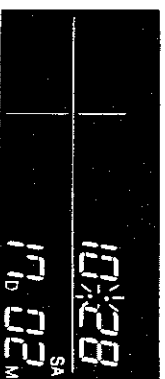

3 Appuyez sur la touche de programmation (PROG). L'indication "PROG POSIT" et le numéro de la position de programmation, en l'occurrence 1, clignotent. Les touches (+) et (-) vous permettent de sélectionner une autre position de programmation.

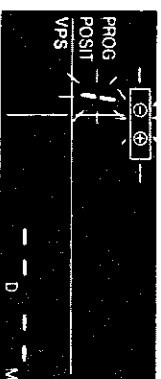

4 Appuyez sur la touche de programmation (PROG). L'indication 1 devient fixe et l'indication 17 clignote. Appuyez sur les touches (+) ou (-) ou sur les touches du clavier numérique (0 à 9), pour faire apparaître le nombre correspondant au jour du mois, en l'occurrence 07. (Si le nombre ne comporte qu'un seul chiffre (1 à 9), faites-le précéder du chiffre zéro (0).)

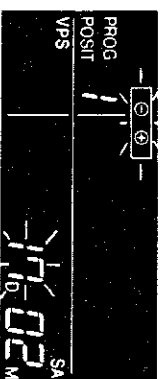

5 Appuyez sur la touche de programmation (PROG). L'indication 07 devient fixe et l'indication 02 clignote. Appuyez sur les touches (+) ou (-), ou sur les touches du clavier numérique (0 à 9), pour faire apparaître le numéro du mois, en l'occurrence 03. (Si le nombre ne comporte qu'un seul chiffre (1 à 9), faites-le précéder du chiffre zéro (0).)

6 Appuyez sur la touche de programmation (PROG). L'indication "03" est affichée et les indications DATE, DAILY et WEEKLY clignotent.

7 Appuyez sur la touche DATE (7) pour effectuer un seul enregistrement, ou sur la touche DAILY (8) pour effectuer un enregistrement à la même heure chaque jour, ou encore sur la touche WEEKLY (9) pour effectuer un enregistrement à la même heure et le même jour chaque semaine. Pour cet exemple, vous appuyerez sur la touche DATE (7).

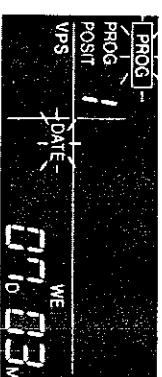
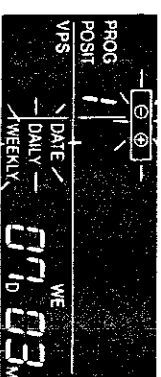
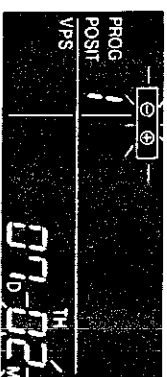

8 Appuyez sur la touche de programmation (PROG). L'indication DATE devient fixe et l'indication 10 clignote. Appuyez sur les touches (+) ou (-), ou sur les touches du clavier numérique (0 à 9), pour faire apparaître les chiffres de l'heure du début de l'enregistrement, en l'occurrence 09. (Si le nombre ne comporte qu'un seul chiffre (1 à 9), faites-le précéder du chiffre zéro (0).)

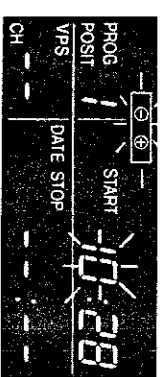

9 Appuyez sur la touche de programmation (PROG). L'indication 9 est affichée et l'indication 28 clignote. Appuyez sur les touches (+) ou (-), ou sur les touches du clavier numérique (0 à 9), pour faire apparaître les chiffres des minutes du début de l'enregistrement, en l'occurrence 00. (Si le nombre ne comporte qu'un seul chiffre (1 à 9), faites-le précéder du chiffre zéro (0).)

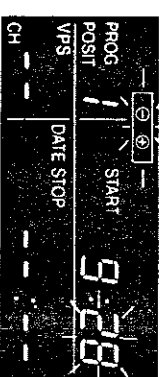

10 Appuyez sur la touche de programmation (PROG). L'indication 09 clignote. Appuyez sur les touches + ou -, ou sur les touches du clavier numérique (0 à 9), pour faire apparaître les chiffres de l'heure de la fin de l'enregistrement, en l'occurrence 10. (Si le nombre ne comporte qu'un seul chiffre (1 à 9), faites-le précéder du chiffre zéro (0).)

11 Appuyez sur la touche de programmation (PROG). L'indication 00 clignote. Appuyez sur les touches + ou -, ou sur les touches du clavier numérique (0 à 9), pour faire apparaître les minutes de la fin de l'enregistrement, en l'occurrence 30. (Si le nombre ne comporte qu'un seul chiffre (1 à 9), faites-le précéder du chiffre zéro (0).)

12 Appuyez sur la touche de programmation (PROG). Le numéro du canal télévisé 01 clignote. Appuyez sur les touches + ou - ou sur celles du clavier numérique pour faire apparaître le numéro du canal sur lequel est diffusée l'émission que vous désirez enregistrer, en l'occurrence 07. (Si le nombre correspondant à ce canal ne comporte qu'un seul chiffre (1 à 9), faites-le précéder du chiffre zéro (0).) Pour enregistrer à partir d'une source extérieure raccordée à la prise audio/vidéo (AUDIO/VIDEO), sélectionnez le canal AV. Ce canal se trouve après le canal 60 et avant le canal 1; il peut être choisi au moyen des touches de sélection des canaux (CHANNEL) ou de la touche (0) du clavier numérique en composant 0 ou 00.

REMARQUES:

- Appuyez sur la touche VPS si vous ne souhaitez pas que le magnétoscope tienne compte des signaux VPS (l'indication VPS s'éteint).
- L'indication VPS clignote pendant l'enregistrement d'une émission commandé par les signaux VPS.

13 Appuyez sur la touche de programmation (PROG). Les indications [TRANSFER] et PROG POSIT. 1 clignotent. Assurez-vous que les heures d'enregistrement sont bien celles désirées puis dirigez la télécommande vers la fenêtre de réception et appuyez sur la touche de transfert (TRANSFER) jusqu'à ce que l'affichage du magnétoscope change.

[Affichage du magnétoscope]

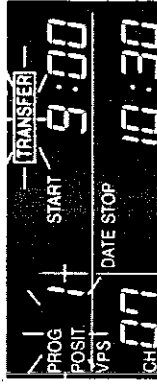

14 Lorsque vous relâchez la pression sur la touche de transfert (TRANSFER), l'affichage de la télécommande indique l'heure actuelle et l'indication [TIMER] clignote. Si vous désirez que le magnétoscope effectue d'autres enregistrements, répétez les opérations 3 à 13 pour d'autres positions de programmation.

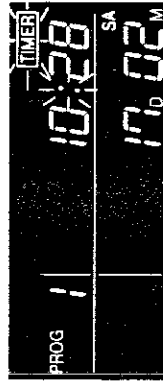

Pour mettre en service le programmeur, dirigez la télécommande vers le magnétoscope, appuyez sur la touche de commande du programmeur (TIMER ON/OFF) et assurez-vous que le témoin TIMER est éclairé sur l'affichage.



REMARQUES:

- Si la fin de la bande est atteinte avant la fin de tous les enregistrements, le magnétoscope éjecte la cassette et se met de lui-même hors fonctionnement.
- Si l'alimentation du magnétoscope est interrompue pendant plus de 20 minutes, les programmations peuvent être annulées.
- Si vous appuyez sur la touche de commande du programmeur (TIMER ON/OFF) alors qu'aucune cassette n'est placée dans le magnétoscope, le témoin TIMER clignote pendant cinq secondes, signalant ainsi que l'enregistrement est impossible.
- Si vous appuyez sur la touche de commande du programmeur (TIMER ON/OFF) et que la cassette que vous avez placée dans le magnétoscope est protégée contre l'effacement (la languette a été ôtée et le trou n'est pas recouvert), le témoin TIMER clignote et la cassette est éjectée.
- Si le témoin TIMER est éclairé, le fonctionnement normal du magnétoscope et les opérations de programmation ou d'annulation de programmation sont impossibles. Si vous désirez employer le magnétoscope ou procéder à des opérations de programmation (ou d'annulation de programmation), appuyez sur la touche de commande du programmeur (TIMER ON/OFF) puis mettez le magnétoscope en fonctionnement.
- Le programmeur ne peut pas être réglé ou vérifié pendant un enregistrement précédemment commandé par le programmeur.
- Pour arrêter un enregistrement commandé par le programmeur, vous devez appuyer sur la touche d'arrêt (STOP).
- Si, au cours d'une programmation, vous n'enfonchez aucune touche pendant une minute, l'affichage indique à nouveau l'heure.
- Si vous indiquez la même heure pour le début et la fin d'un enregistrement, la programmation est annulée.
- Le programmeur ne peut être réglé qu'à partir de la télécommande.
- Le jour de la semaine est automatiquement affiché.

Vérification d'une programmation

- Appuyez sur la touche de programmation (PROG), sur la télécommande. Les numéros des positions de programmation qui ne contiennent aucune information, s'affichent sur l'écran de la télécommande.
- Indiquez le numéro de la programmation que vous désirez vérifier au moyen des touches \oplus ou \ominus ou des touches 1 à 8 du clavier numérique.
- Appuyez sur la touche de programmation (PROG) afin de vérifier successivement:
 - le jour et le mois du début de l'enregistrement d'une part, s'il s'agit d'un enregistrement unique (DATE), quotidien (DAILY) ou hebdomadaire (WEEKLY) d'autre part;
 - l'heure du début de l'enregistrement;
 - l'heure de la fin de l'enregistrement;
 - le numéro du canal télévisé et
 - si le programmeur tiendra compte ou non des signaux VPS.
- Cela étant fait, appuyez une nouvelle fois sur la touche de programmation (PROG) pour réafficher l'heure actuelle.

REMARQUE:

- Si vous désirez procéder à la vérification en utilisant l'affichage du magnétoscope, effectuez ces opérations en appuyant sur la touche PROG CALL sur la télécommande, et non sur la touche PROG, et dirigez la télécommande vers le magnétoscope.



Annulation d'une programmation

- Appuyez sur la touche de programmation (PROG), sur la télécommande.
- Sélectionnez le numéro de la programmation que vous désirez annuler au moyen des touches 1 à 8 du clavier numérique ou des touches \oplus ou \ominus .
- Assurez-vous que le numéro que vous avez sélectionné est bien celui du programme que vous voulez annuler puis appuyez sur la touche d'effacement (CLEAR), sur la télécommande.
- Dirigez la télécommande vers le magnétoscope et appuyez sur la touche de transfert (TRANSFER) jusqu'à ce que l'affichage du magnétoscope change d'aspect.
- Lorsque vous relâchez la pression sur la touche de transfert (TRANSFER), l'affichage de la télécommande indique l'heure.



VERROUILLAGE DE FONCTIONNEMENT (C-LOCK)

Le magnétoscope peut être verrouillé dans un état de fonctionnement déterminé en appuyant sur la touche prévue à cet effet (C-LOCK) sur la télécommande. Aussi longtemps que vous ne libérez pas le verrouillage, les commandes (y compris l'interrupteur de mise en/hors fonctionnement) demeurent sans effet. La mise hors tension automatique (position II du sélecteur de fonctionnement automatique) est indépendante du verrouillage.

Exemple: verrouillage pendant une lecture

- Appuyez sur la touche de verrouillage (C-LOCK), placée sur la télécommande, pendant deux secondes environ. Le pictogramme "  " clignote sur l'affichage multifonctions.
- Puis le pictogramme "  " cesse de clignoter (mais demeure éclairé); le verrouillage est enclenché.
- A partir de maintenant et quelles que soient les touches sur lesquelles vous pourriez appuyer, le magnétoscope continuera de lire la bande.

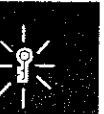
Le verrouillage peut être libéré d'une des deux manières suivantes:

- Appuyez à nouveau sur la touche de verrouillage (C-LOCK) pendant deux secondes. Le pictogramme "  " clignote.
 - Le pictogramme "  " disparaît et le verrouillage est libéré.
- B** Appuyez sur la touche d'effacement total (ALL CLEAR) placée sur le magnétoscope.

REMARQUES:

- Si vous libérez le verrouillage en appuyant sur la touche d'effacement total (ALL CLEAR), vous devez remettre l'horloge à l'heure et, éventuellement, recommencer la programmation.
- Du fait de l'alimentation de secours de certains circuits, le verrouillage ne peut pas être libéré en débranchant la fiche du cordon d'alimentation pendant la période où ce secours a un effet (minimum 20 minutes). Vous devez employer une des deux méthodes décrites ci-dessus.

Ce minuteur est très utile pour effectuer:

- Un enregistrement immédiat
C'est notamment le cas lorsque se présente un visiteur inattendu ou que vous devez quitter le salon de télévision pour répondre à un appel téléphonique.
- Un enregistrement différé
C'est notamment le cas lorsque vous devez quitter votre domicile ou que vous souhaitez vous coucher.

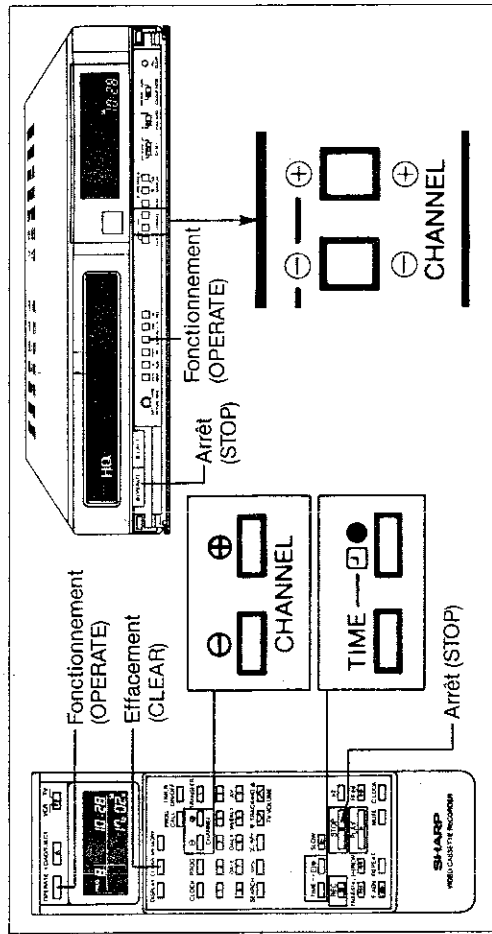

Enregistrement immédiat

Exemple: Heure actuelle: 11 heures 45 le samedi
Heure de la fin de l'enregistrement: 12 heures 30 Canal télévisé: 2

- 1 Sélectionnez le canal télévisé sur lequel est diffusée l'émission que vous désirez enregistrer.
- 2 Appuyez sur pour commencer l'enregistrement et indiquer l'heure à laquelle il doit se terminer.
 - A chaque pression sur cette touche, l'heure de la fin de l'enregistrement augmente de 10 minutes.
 - Le cas échéant, précisez les minutes au moyen des touches et .

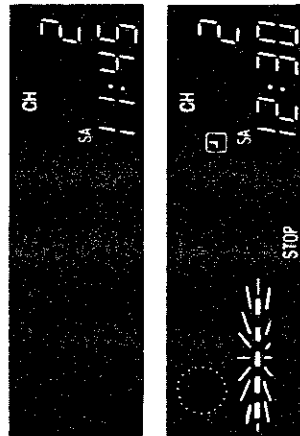

REMARQUES:

- La touche d'arrêt (STOP) permet d'interrompre l'enregistrement.
- Ce mode d'enregistrement n'est possible que si le magnétoscope est en veille ou en enregistrement.

Enregistrement différé

Exemple: Heure actuelle: 11 heures 45 le samedi
Heure du début de l'enregistrement: 19 heures 30 Heure de la fin de l'enregistrement: 20 heures 30 Canal télévisé: 2

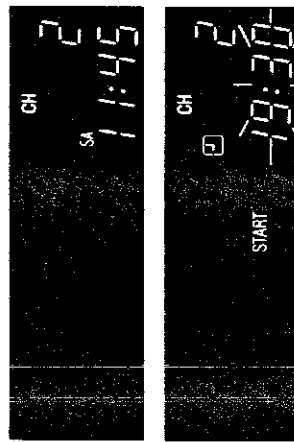

- 1 Sélectionnez le canal télévisé sur lequel est diffusée l'émission que vous désirez enregistrer.
- 2 Appuyez sur la touche de réglage de l'heure (TIME) pour indiquer l'heure à laquelle doit commencer l'enregistrement.
 - Cette heure peut être quelconque au cours des 24 heures qui suivent. A chaque pression sur cette touche, l'heure du début de l'enregistrement augmente de 10 minutes.
 - Le cas échéant, précisez les minutes au moyen des touches et .
- 3 Appuyez sur la touche pour indiquer l'heure de la fin de l'enregistrement.
 - Le cas échéant, précisez les minutes au moyen des touches et .
- 4 Mettez le magnétoscope hors fonctionnement au moyen de l'interrupteur (OPERATE).

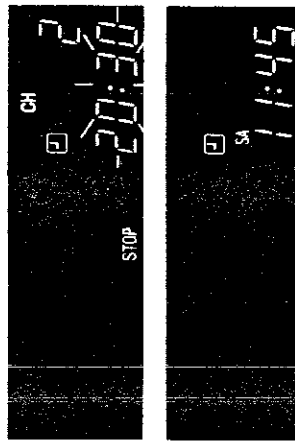

REMARQUES:

- Si la bande comporte déjà un enregistrement et si le sélecteur de fonctionnement automatique (FULL AUTO) est sur la position II, la lecture commence automatiquement (reportez-vous à **LECTURE ENTIEREMENT AUTOMATIQUE**). Dans ce cas, appuyez sur la touche d'arrêt (STOP) immédiatement après le chargement de la cassette.
- Il n'est pas possible de changer le numéro du canal télévisé après le réglage du minuteur.
- Pour vérifier l'heure du début et l'heure de la fin de l'enregistrement, mettez le magnétoscope en fonctionnement au moyen de l'interrupteur (OPERATE) puis appuyez sur la touche de réglage de l'heure (TIME) pour afficher l'heure du début de l'enregistrement et sur la touche pour afficher l'heure de la fin de l'enregistrement. Enfin, mettez le magnétoscope hors fonctionnement au moyen de l'interrupteur (OPERATE).
- Pour annuler une programmation, pendant un réglage ou à la fin d'un réglage du minuteur, appuyez sur la touche d'effacement (CLEAR) alors que l'heure du début, ou l'heure de la fin, de l'enregistrement clignote.
- Le minuteur ne peut pas être réglé si le programmeur est en service. Mettez le programmeur hors service en appuyant sur la touche de commande (TIMER ON/OFF).
- Le cas échéant, placez le sélecteur de fonctionnement automatique (FULL AUTO) sur la position (II) après avoir effectué les opérations ci-dessus. Cela aura pour effet de commander le réenroulage de la bande jusqu'au début de l'enregistrement des cellules-ci sera terminé. Toutefois, dans le cas d'un enregistrement immédiat, le sélecteur de fonctionnement automatique (FULL AUTO) doit être mis sur la position II avant de réaliser l'opération 2.

SYSTEME DE RECHERCHE D'INDEX VHS (APLD)

La fonction de recherche permet de retrouver rapidement une scène sur la bande. Cette recherche peut se faire de trois manières différentes:

- (A) Recherche par index
- (B) Recherche par enregistrement
- (C) Recherche par compteur

Choisissez celle qui est la mieux adaptée au contenu de la bande et employez les touches de la télécommande.

REMARQUES:

- La recherche n'est pas possible si l'horloge n'est pas réglée.
- Le début de la scène recherchée peut varier légèrement d'une recherche à l'autre.
- La mémoire du compteur est inopérante pendant une recherche par index, par enregistrement et par compteur.
- Si vous n'indiquez aucune valeur dans les soixante secondes qui suivent la pression sur la touche de recherche (SEARCH), la recherche est annulée.

Signal d'index

Un signal d'index est automatiquement inscrit sur la bande au début d'un enregistrement par le programmeur ou le minuteur. Un tel signal peut également être inscrit en appuyant, au moment voulu, sur la touche d'enregistrement (REC).

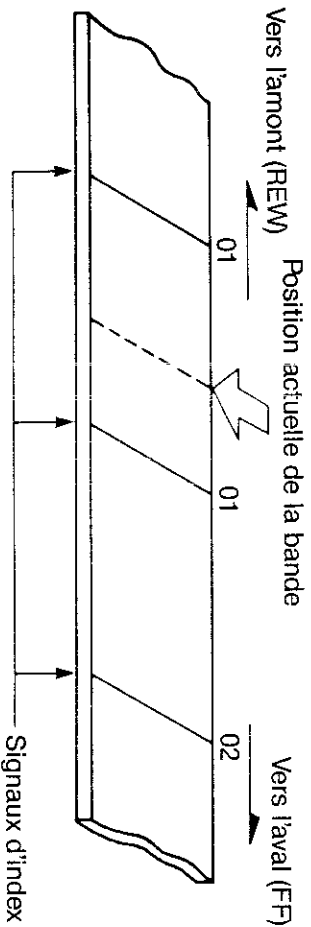

(A) Recherche par index

Dans ce cas, le magnétoscope recherche un signal d'index particulier et commence la lecture dès qu'il l'a trouvé.

Exemple: Commencer la lecture à partir du deuxième enregistrement suivant celui en cours. (L'index associé à ce deuxième enregistrement est employé pour retrouver le début de cet enregistrement.)

- 1 Appuyez une fois sur la touche de recherche (SEARCH) (sur la télécommande), ce qui a pour effet de commander la recherche par index. L'indication 01 clignote.
- 2 Indiquez le numéro de l'index au moyen des touches de clavier numérique de la télécommande, en l'occurrence 02. Appuyez sur 0 puis sur 2. L'indication 02 clignote.
- 3 Appuyez sur la touche d'avance rapide (FF) pour commencer la recherche. (Pour rechercher un index en amont de l'enregistrement en cours de lecture, appuyez sur la touche de réenroulage (REW).)
- 4 La lecture commence dès que le deuxième signal d'index est localisé.



REMARQUES:

- La recherche par index peut ne pas vous donner entière satisfaction si les signaux d'index sont trop rapprochés, c'est-à-dire si l'intervalle de temps qui les sépare est inférieur à 3 minutes.
- La recherche par index peut être annulée en appuyant sur la touche de lecture (PLAY) ou sur la touche d'arrêt (STOP).
- Si la bande est entièrement lue ou entièrement réenroulée sans que la scène recherchée ait été localisée, la recherche est annulée.
- La recherche par index peut être impossible si la bande est usagée ou endommagée.
- Si vous appuyez une nouvelle fois sur la touche de recherche (SEARCH) tandis que vous indiquez le numéro de l'index de la scène recherchée, la recherche est annulée.

(B) Recherche par enregistrement

Dans ce cas les enregistrements sont successivement localisés par la recherche de tous les signaux d'index.

1 Pendant la lecture de la bande (ou lorsque son défilement est arrêté) appuyez deux fois sur la touche de recherche (SEARCH), ce qui a pour effet de commander la recherche par enregistrement. L'indication IV clignote.

2 Appuyez sur la touche d'avance rapide (FF) (ou sur la touche de réembobinage (REW)). Le magnétoscope localise les signaux d'index placés en aval (ou en amont). L'indication INDX IV s'éclaire.

3 Après la localisation du premier enregistrement, la bande est lue pendant sept secondes environ. Puis la bande défile rapidement, dans la direction de la recherche, jusqu'à l'enregistrement suivant et, à nouveau, elle est lue pendant sept secondes environ.

4 Lorsque vous avez retrouvé l'enregistrement que vous recherchez, appuyez sur la touche de lecture (PLAY).

REMARQUES:

- La recherche par enregistrement peut ne pas vous donner entière satisfaction si les signaux d'index sont trop rapprochés, c'est-à-dire si l'intervalle de temps qui les sépare est inférieur à 3 minutes.
- La recherche par enregistrement peut être impossible si la bande est usagée ou endommagée.



(C) Recherche par compteur

Les cinq chiffres du compteur de temps peuvent être employés pour préciser la position dans le temps d'une scène à rechercher et commencer la lecture à partir de cette position.

Exemple: La valeur actuellement indiquée par le compteur est: 1:30.05
Sa valeur pour la scène recherchée est: 2:59.50

1 Appuyez trois fois sur la touche de recherche (SEARCH) (sur la télécommande) pendant la lecture de la bande ou après avoir arrêté son défilement. L'indication COUNTER 1:30.05 clignote.

2 Indiquez la valeur du compteur pour la scène recherchée au moyen des touches du clavier numérique (en l'occurrence, appuyez sur 2, 5, 9, 5, 0).

REMARQUE: Vous devez taper cinq chiffres. Le cas échéant, faites précéder la valeur du compteur d'un ou plusieurs chiffres 0, exemple: 0:07.25.

3 Appuyez sur la touche de lecture (PLAY). Le témoin de lecture clignote, signalant ainsi que la lecture commencera dès que la recherche sera terminée. Le compteur indique à nouveau la valeur initiale.

4 Le magnétoscope compare la valeur initiale du compteur à celle que vous avez indiquée et provoque le défilement de la bande dans le sens voulu. La lecture commence dès que la valeur du compteur correspond à celle de la scène recherchée. Le clignotement du témoin de lecture cesse alors mais ce témoin demeure éclairé.

REMARQUES:

- Vous avez la possibilité d'effectuer la recherche sur la partie de la bande en amont de l'indication COUNTER 0:00.00 en faisant précéder la valeur recherchée du signe moins (touche +/-).
- La recherche par compteur peut être annulée en appuyant sur la touche de lecture (PLAY) ou sur la touche d'arrêt (STOP).
- Si la bande est entièrement lue ou entièrement réembobinée sans que la scène recherchée ait été localisée, la recherche est annulée.
- Si vous appuyez une nouvelle fois sur la touche de recherche (SEARCH) tandis que vous indiquez la valeur du compteur pour la scène recherchée, la recherche est annulée.
- La valeur du compteur ne change pas si la recherche est effectuée sur une bande vierge ou une portion de bande qui ne comporte pas d'enregistrement.
- La recherche par compteur s'effectue même si vous appuyez sur la touche d'arrêt (STOP) après avoir indiqué la valeur du compteur pour la scène recherchée, mais dans ce cas le défilement de la bande est arrêté.



ENREGISTREMENT ENTIEREMENT AUTOMATIQUE

Lorsque le sélecteur de fonctionnement automatique (FULL AUTO) se trouve sur la position (II), les fonctions suivantes sont en service pendant l'enregistrement.

- (A) Mise en service du programmeur
- (B) Mise hors fonctionnement automatique
- (C) Réembobinage automatique de la bande jusqu'au début de l'enregistrement, que celui-ci ait été réalisé par le programmeur ou par le minuteur.

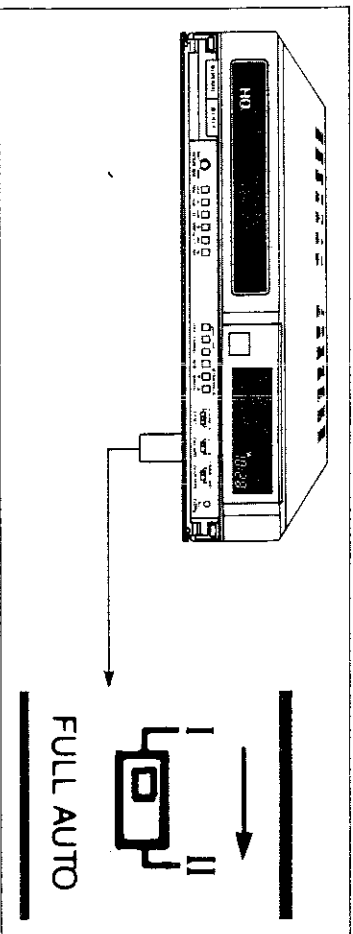

(A) Mise en service du programmeur

Après avoir procédé au réglage du programmeur et introduit la cassette, l'affichage vous indique d'appuyer sur la touche de commande du programmeur (TIMER ON/OFF).

- 1 Réglez le programmeur de la manière expliquée au chapitre **ENREGISTREMENT AVEC LE PROGRAMMEUR**.
- 2 Introduisez une cassette qui n'est pas protégée contre l'effacement.
 - Si la bande comporte déjà un enregistrement, la lecture commence automatiquement (reportez-vous à **LECTURE ENTIEREMENT AUTOMATIQUE**). Dans ce cas, appuyez sur la touche d'arrêt (STOP) immédiatement après le chargement de la cassette.
- 3 L'indication [TIMER] clignote sur l'affichage multifonctions du magnétoscope pour vous rappeler que vous devez appuyer sur la touche de commande du programmeur (TIMER ON/OFF), sur la télécommande.
- 4 Lorsque vous appuyez sur cette touche, le programmeur est mis en service, l'indication [TIMER] cesse de clignoter mais demeure éclairée tandis que le magnétoscope se met de lui-même hors fonctionnement.

REMARQUES:

- Si vous chargez une cassette qui n'est pas protégée contre l'effacement, si le magnétoscope n'a reçu aucune commande de mise en défilement de la bande et si le programmeur est réglé, l'indication [TIMER] clignote.
- Si vous n'appuyez pas sur la touche de commande du programmeur (TIMER ON/OFF) dans les 60 secondes qui suivent le début du clignotement de l'indication [TIMER], cette indication s'éteint.
- Si vous appuyez sur une touche quelconque alors que l'indication [TIMER] clignote, cette indication s'éteint.

(B) Mise hors fonctionnement

Si le magnétoscope n'a reçu aucun ordre de lecture ou d'enregistrement et si aucun signal télévisé n'est présent à l'entrée pendant une période de 30 minutes, le magnétoscope se met de lui-même hors fonctionnement afin de réduire sa consommation d'énergie électrique.

REMARQUE: Cette fonction est indépendante de l'état du dispositif de verrouillage de fonctionnement.

(C) Retour automatique

- Grâce à cette fonction, vous avez la possibilité de procéder à la lecture d'un enregistrement commandé par le programmeur, presque immédiatement après la fin de cet enregistrement et ce, sans que vous ayez à réembobiner la bande ou à rechercher le début de cet enregistrement.
- Après avoir effectué la programmation, appuyez sur la touche de commande du programmeur (TIMER ON/OFF), ce qui a pour effet de remettre le compteur à zéro (0:00.00). A la fin de l'enregistrement et sous réserve qu'il n'y ait pas d'autre enregistrement programmé, la bande est automatiquement réembobinée jusqu'à ce que le compteur indique à nouveau 0:00.00. La cassette est ensuite éjectée tandis que le magnétoscope se met de lui-même hors fonctionnement.

REMARQUES:

- Si vous avez programmé l'enregistrement de plusieurs émissions, la bande est réembobinée jusqu'au début du premier enregistrement aussitôt que le dernier enregistrement est terminé. Il n'en sera pas ainsi, toutefois, si vous mettez le programmeur hors service au moyen de la commande (TIMER ON/OFF) avant la fin de tous les enregistrements programmés. Dans ce cas, le point de repère de la fonction de retour automatique est effacé. Lorsque vous remettez le programmeur en service, un nouveau point de repère est donné à la fonction de retour automatique et c'est ce nouveau point de repère quelle emploie pour réaliser son office dès que les autres enregistrements sont terminés.
- Le retour automatique ne pourra pas avoir lieu si la totalité de la bande est employée avant la fin de tous les enregistrements programmés.

Récupérer ou éditer une cassette, d'un caméscope vers le magnétoscope est très facile en faisant appel au compteur et aux diverses fonctions de recherche. Le schéma ci-dessous est donné à titre indicatif. Reportez-vous au manuel qui vous a été remis avec le caméscope.

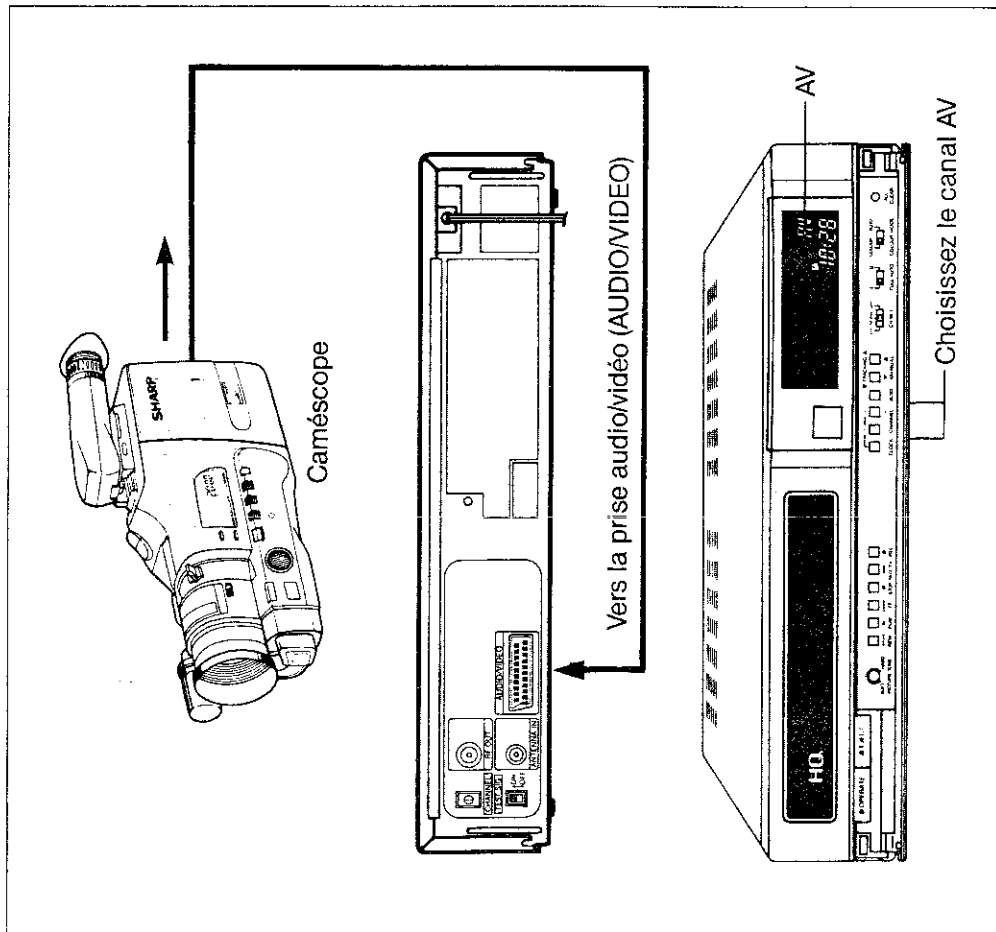

Format: Standard PAL VHS

Dispositif d'enregistrement vidéo:

Deux têtes rotatives, balayage hélicoïdal
Couleur ou noir et blanc PAL; 625 lignes

Signal vidéo:

Durée d'enregistrement ou de lecture:

240 minutes avec une cassette E-240

12,7 mm

23,39 mm/s

75 Ohms, asymétrique

VHF 2 à 12 + S1 à S20; UHF 21 à 69

Canaux de réception: UHF, canaux 30 à 39 (préréglage usine sur le canal 36)

Alimentation:

220 V, 50 Hz

25 W (environ)

5°C à 40°C

-20°C à +55°C

1,0 Vc-c, 75 Ohms

1,0 Vc-c, 75 Ohms

-3,8 dBs, 47 kOhms

-3,8 dBs, 1 kOhm

430 (L) x 351 (P) x 82 (H) mm

Poids: 6,0 kg (environ)

Câble coaxial 75 Ohms, mode d'emploi, télécommande, 2 piles R6 (AA, UM/SUM-3)

Consommation:

Température ambiante de fonctionnement:

Température de stockage:

Entrée vidéo:

Sortie vidéo:

Entrée audio ligne:

Sortie audio ligne:

Dimensions:

Poids:

Accessoires fournis:

La conception et les caractéristiques peuvent être modifiées sans préavis.

AVANT DE FAIRE APPEL A UN TECHNICIEN

Les conditions suivantes ne traduisent pas nécessairement un défaut de fonctionnement. En conséquence, procédez aux vérifications indiquées avant de faire appel aux services d'un technicien.

Symptômes	Remèdes
<ul style="list-style-type: none"> • Absence d'alimentation. Le témoin OPERATE ne s'allume pas. • La cassette ne peut pas être éjectée. 	<ul style="list-style-type: none"> • Assurez-vous que le cordon d'alimentation est branché. • Vérifiez la prise secteur, les fusibles ou le disjoncteur. • Mettez le magnétoscope sous tension. • Appuyez sur la commande du programmeur (TIMER ON/OFF) pour mettre le programmeur hors service.
<ul style="list-style-type: none"> • Le magnétoscope ne fonctionne pas. Le témoin OPERATE est éclairé. 	<ul style="list-style-type: none"> • De la condensation s'est formée à l'intérieur du magnétoscope. Attendez environ trois heures. • Appuyez plusieurs fois sur la touche d'éjection (EJECT). • Le dispositif de sécurité que comporte le magnétoscope a fonctionné. Débranchez le magnétoscope et attendez environ une minute avant de le rebrancher.
<ul style="list-style-type: none"> • L'enregistrement est impossible. 	<ul style="list-style-type: none"> • La cassette est protégée contre l'effacement (languette ôtée et trou à découvert). Employez une autre cassette ou recouvrez le trou. • Assurez-vous que le magnétoscope contient une cassette.
<ul style="list-style-type: none"> • La cassette est automatiquement éjectée, lorsque vous appuyez sur REC,  ou TIMER ON/OFF. 	<ul style="list-style-type: none"> • La languette de protection a été ôtée et le trou est à découvert. Employez une autre cassette ou recouvrez le trou.
<ul style="list-style-type: none"> • Absence de couleur ou image TV médiocre en lecture normale. 	<ul style="list-style-type: none"> • Assurez-vous que les raccordements sont corrects. • Branchez le cordon d'alimentation.
<ul style="list-style-type: none"> • La bande ne défile pas. 	<ul style="list-style-type: none"> • Assurez-vous que le magnétoscope n'est pas en pause ou arrêté sur image. • Assurez-vous que la fin, ou le début, de la bande n'a pas été atteint.
<ul style="list-style-type: none"> • De la "neige" apparaît sur l'image pendant la lecture. 	<ul style="list-style-type: none"> • Réglez l'alignement (TRACKING) ou employez une autre cassette. • Les têtes peuvent être chargées de condensation ou de particules magnétiques provenant de la bande. Dans ce cas les têtes doivent être nettoyées. Adressez-vous à un revendeur ou un technicien agréé.
<ul style="list-style-type: none"> • Absence d'image pendant la lecture. 	<ul style="list-style-type: none"> • Assurez-vous que le téléviseur est sur le même canal que le canal de sortie du convertisseur radiofréquence. • Vérifiez les câbles de liaison.

Symptômes	Remèdes
<ul style="list-style-type: none"> • La cassette ne peut pas être introduite. 	<ul style="list-style-type: none"> • Assurez-vous qu'il n'y a pas une autre cassette à l'intérieur du magnétoscope. • Assurez-vous que la cassette est correctement présentée.
<ul style="list-style-type: none"> • L'image ne change pas même lorsque vous appuyez sur CHANNEL. 	<ul style="list-style-type: none"> • Assurez-vous que le sélecteur de gamme (CHANNEL SET) est sur la position NORM.
<ul style="list-style-type: none"> • L'affichage ne fonctionne pas correctement. 	<ul style="list-style-type: none"> • Appuyez sur ALL CLEAR et procédez à une remise à l'heure. Le cas échéant, réglez le programmeur.
<ul style="list-style-type: none"> • Aucun fonctionnement quelle que soit la touche enfoncée. 	<ul style="list-style-type: none"> • Assurez-vous que le verrouillage de fonctionnement (C-LOCK) n'est pas enclenché.
<ul style="list-style-type: none"> • Il est impossible de sélectionner certains canaux. 	<ul style="list-style-type: none"> • Le canal est ignoré. procédez à son rappel.

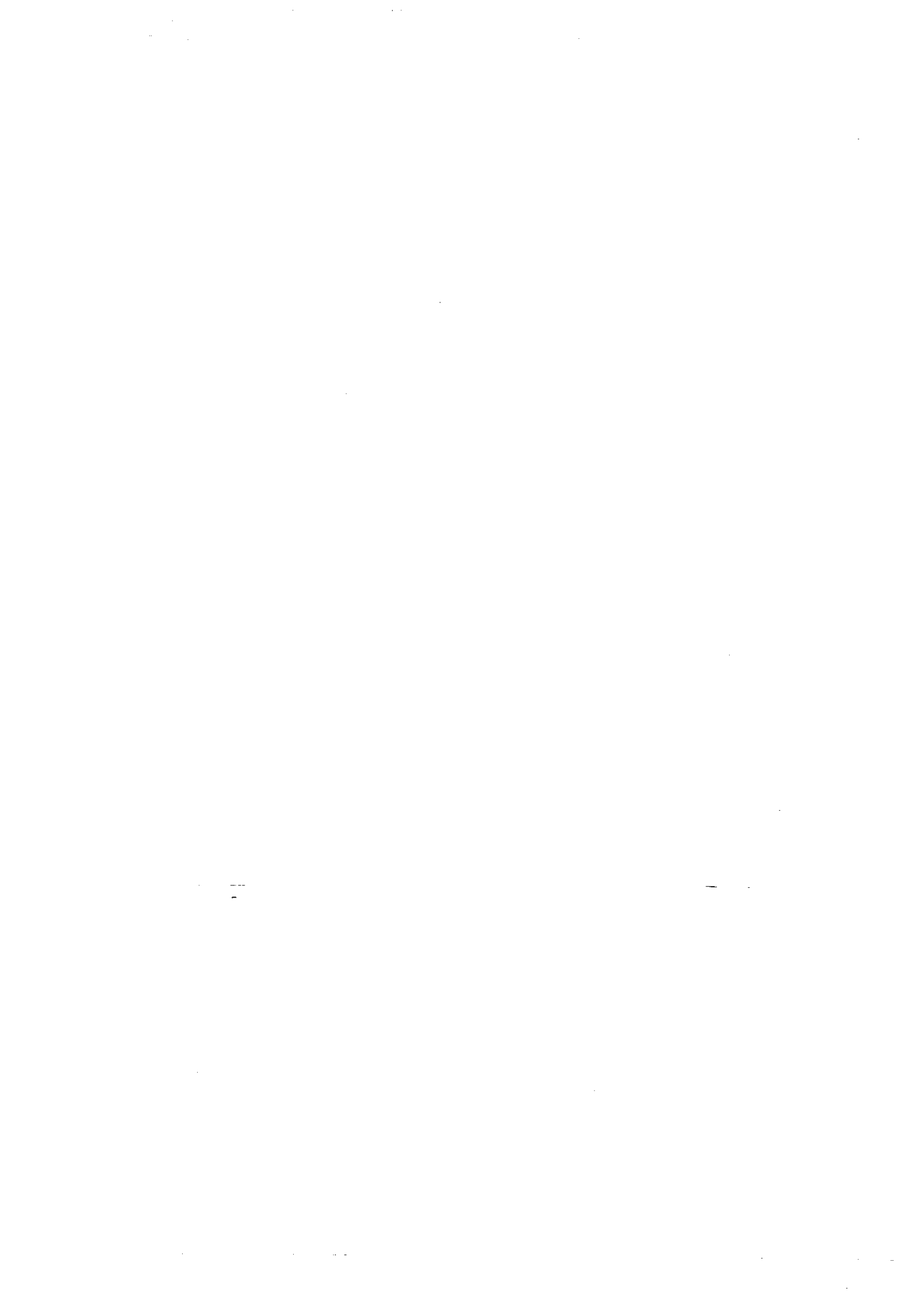

SHARP CORPORATION

Osaka, Japan