

TOSHIBA

Leading Innovation >>>

MANUEL EN LIGNE

22L1333G

22L1334G

Téléviseur LCD à rétroéclairage LED

Pendant la durée de vie de votre téléviseur, des mises à jour de microprogrammes seront disponibles afin de garantir que votre télé garde une performance optimale. Vous pouvez télécharger la dernière version des microprogrammes à partir de

www.toshiba-om.net/firmware.php

*Certaines fonctions mentionnées dans ce document sont limitées en raison de la législation locale et peuvent ne pas être disponibles dans tous les pays.

Table des matières

Précautions de sécurité.....	3	Affichage de la bannière d'informations, guide électronique de programme.....	19
Circulation de l'air.....	3	Affichage du ruban d'informations.....	19
Dommages de chaleur.....	3	Guide électronique de programme.....	19
Alimentation secteur.....	3	Sélection de la langue.....	20
Avertissement.....	3	Paramètres linguistiques.....	20
SVP.....	3	Préfére.....	20
CE QU'IL FAUT ÉVITER :.....	3	En cours.....	20
Installation et renseignements importants.....	4	Réglages numériques – contrôle parental, verrouillage menu, réglage PIN.....	21
CLAUSE D'EXCLUSION	4	Affichage du menu de contrôle parental.....	21
Consignes de Sécurité Importantes.....	5	Verrouillage du menu.....	21
Démontage du socle.....	6	Verrouillage parental (*).....	21
La télécommande.....	7	Verrouillage parental.....	21
Insertion des piles dans la télécommande.....	7	Paramétrage du code PIN.....	21
Brancher un équipement externe.....	8	Configuration des paramètres d'image.....	22
Branchement d'un périphérique HDMI®ou DVI à l'entrée HDMI.....	9	Configuration des paramètres d'image.....	22
Connexion d'un appareil HDMI.....	9	Mode image.....	22
Connexion d'un appareil DVI (PC, lecteur de DVD etc).....	9	Contraste.....	22
Connexion d'un ordinateur.....	10	Luminosité.....	22
Connexion d'un ordinateur.....	10	Netteté.....	22
Connexion du téléviseur à un lecteur de DVD.....	10	Couleur.....	22
Connexion du téléviseur à un lecteur de DVD via YPbPr.....	10	Mode Économie d'énergie.....	22
Branchement d'une clé USB.....	11	Rétroéclairage (en option).....	22
Pour connecter une clé USBou un périphérique.....	11	Réduction du bruit.....	23
Mode Économie d'énergie.....	12	Paramètres avancés.....	23
Informations à caractère environnemental.....	12	Réinitialiser.....	23
Contrôle du téléviseur.....	13	Changement du format d'image.....	24
Mise en marche.....	13	Configuration des paramètres d'image du PC.....	25
Utilisation de la télécommande.....	13	Réglages de l'image du PC (*).....	25
Utilisation des boutons de la TV.....	13	Position du PC.....	25
Installation initiale.....	14	Position automatique.....	25
Réglage automatique.....	15	H Position (Position H).....	25
Réglage automatique.....	15	Position V.....	25
Recherche manuelle, Réglage fin analogique.....	16	Fréquence pilote.....	25
Recherche manuelle de l'antenne numérique.....	16	Phase.....	25
Recherche manuelle du câble numérique.....	16	Configuration des paramètres sonores.....	26
Recherche manuelle analogique.....	16	Configuration des paramètres sonores.....	26
Réglage fin (analogique).....	16	Fonctionnement des éléments du menu.....	26
Fonctionnement général.....	17	Réglages sonores.....	26
Transmission stéréo et bilingues.....	17	Volume.....	26
Affichage des sous-titres.....	17	Égaliseur (haut-parleur uniquement).....	26
Affichage du menu principal.....	17	Balance (haut-parleur uniquement).....	26
Contrôle du volume et coupure du son.....	17	Casque.....	26
Sélection de l'emplacement des chaînes.....	17	Mode Son.....	26
Notifications de veille.....	17	AVL.....	27
Liste des chaînes, tri de programmes, verrouillage de programmes.....	18	Basse dynamique.....	27
Affichage de la liste des chaînes.....	18	Son Surround.....	27
Déplacer une chaîne.....	18	Sortie Digitale.....	27
Supprimer une chaîne.....	18	Configuration des paramètres de votre téléviseur.....	27
Renommer une chaîne.....	18	Affichage du menu Réglage.....	27
Verrouiller une chaîne.....	18	Accès conditionnel.....	27
		Langue.....	27
		Parental.....	27
		Minuteris.....	27

Configuration des paramètres sonores- suite	27	Annexe A : Modes d'affichage typiques d'une entrée de PC.....	39
Fonctionnement du menu réglage, accès conditionnel	28	Annexe B : Compatibilité des signaux AV et HDMI (types de signal d'entrée)	40
Date / Heure	28	Annexe C: Informations relatives au code PIN.....	41
Sources.....	28	Annexe D : Formats de fichier pris en charge pour le mode USB	42
Autres réglages.....	28	Spécifications et accessoires	43
Utilisation du module d'accès conditionnel	28	Informations de licence.....	44
Réglage de minuterie, réglage Date/Heure	29	Q & A Section	45
Minuteries	29		
Réglage de la minuterie sommeil	29		
Réglages des minuteries de programmes	29		
Configurer le réglage Date/Heure.....	30		
Réglage de minuterie, réglage Date/Heure- suite	30		
Paramètres source, autres contrôles.....	31		
Configuration des paramètres source.....	31		
Sélection d'entrée	31		
Configuration des autres réglages - Généralités	31		
Fonctionnement.....	31		
Temporisation du menu	31		
Recherche chaînes codées	31		
Fond bleu.....	32		
Mise à jour du logiciel	32		
Version de l'application:	32		
Malentendant.....	32		
Description Audio.....	32		
Mise hors tension automatique du téléviseur ...	32		
Type de diffusion (en option):	32		
Recherche en mode de veille (*)	33		
Mode Magasin	33		
Allumer le mode.....	33		
Démarrage manuel.....	34		
Démarrage automatique	34		
Navigateur média USB.....	34		
Lecture de fichiers MP3	35		
Visualisation des fichiers JPEG	35		
Fonction Diapositive	36		
Lecture Vidéo.....	36		
Réglages du navigateur média.....	37		
Utilisation du bouton MENU en Mode Navigateur Multimédia	37		
Pour fermer le lecteur multimédia.....	37		
Services de télétexte analogique uniquement.....	38		
Utilisation de la touche de texte -TXT.....	38		
Accéder aux sous-pages	38		
Révéler un texte caché.....	38		
Retenir une page	38		
Pour afficher une page initiale:	38		

Précautions de sécurité

Cet appareil a été conçu et fabriqué conformément aux normes de sécurité internationales ; cependant, comme tout appareil électrique, il nécessite la prise de certaines précautions pour pouvoir vous offrir une performance optimale en toute sécurité. Pour votre propre sécurité, veuillez lire les consignes données ci-dessous. Elles sont de nature générale, destinées à vous aider pour tous vos produits de consommation électroniques, et certaines consignes ne sont peut-être pas valables pour la marchandise que vous venez d'acheter.

Circulation de l'air

Laissez un espace de plus de 10 cm autour du téléviseur pour permettre une ventilation adéquate. Ceci empêchera une surchauffe et des éventuels dommages sur votre téléviseur. Les endroits très poussiéreux doivent être évités.

Dommages de chaleur

Des dommages peuvent être provoqués si vous laissez le téléviseur sous la lumière directe du soleil ou près d'un radiateur. Évitez les endroits sujets à des températures extrêmement hautes ou humides, ou les endroits où les températures sont susceptibles de tomber au-dessous de 5°C (41°F).

Alimentation secteur

Ce téléviseur ne doit être raccordé qu'à une prise de 220-240 V AC 50 Hz. S'assurer que le téléviseur n'est pas placé sur le câble d'alimentation. Cette prise NE DOIT pas être retiré de l'équipement parce qu'elle contient un filtre d'interférence radio spécial. Si vous le retirez, sa performance sera affectée. Elle ne doit être remplacée que par une autre prise de la même nature reconnue. SI VOUS AVEZ DES DOUTES, CONTACTEZ UN ÉLECTRICIEN SPÉCIALISÉ.

Avertissement

Pour éviter d'éventuels incendies, évitez de placer les bougies et d'autres objets de nature similaire à proximité de cet appareil.



SVP

VEUILLEZ lire la notice d'utilisation avant d'utiliser l'appareil.

VEUILLEZ vous assurer que tous les branchements électriques (prise d'alimentation, cordons prolongateurs et interconnexions entre différentes unités de l'équipement) ont été reliés correctement, conformément aux instructions du fabricant. Éteignez et retirez la prise d'alimentation avant d'effectuer ou de modifier les branchements.

VEUILLEZ consulter votre fournisseur si vous avez des doutes sur l'installation, le fonctionnement ou la sécurité de votre équipement.

Faites absolument attention aux panneaux ou aux ouvertures de votre appareil qui sont en verre.

CE QU'IL FAUT ÉVITER :

N'enlevez absolument jamais les pièces fixes de votre appareil sous peine de vous exposer à des tensions dangereuses.

NE PAS obstruer les aérations de votre appareil avec des journaux, des nappes, des rideaux etc. La surchauffe résultante peut endommager l'appareil et raccourcir sa durée de vie.

NE PAS exposer les équipements électriques à des gouttes, des éclaboussures ou à des objets remplis d'eau tels que des vases placés sur l'appareil.

Ne placez absolument jamais à proximité de l'appareil des objets dégagant de la chaleur ou des sources de flammes nues, tels que des bougies allumées ou des veilleuses. Des températures élevées peuvent faire fondre les matières plastiques et occasionner des incendies.

N'utilisez absolument jamais de supports improvisés et ne fixez jamais les pieds avec des chevilles en bois. N'utilisez que les vis industrielles qui vous sont fournies.

NE PAS laisser l'appareil allumé sans surveillance, à moins qu'il ne soit spécifiquement prévu qu'il peut fonctionner sans surveillance ou bien est équipé d'un mode de veille. Éteignez le téléviseur en débranchant la fiche, et veillez à ce que les autres membres de la famille sachent le faire également. Des dispositions spéciales doivent être prises pour les personnes infirmes ou invalides.

Ne laissez absolument jamais fonctionner l'appareil si vous avez des doutes sur son bon fonctionnement, ou s'il est endommagé – Mettez-le hors tension, débranchez la fiche secteur et contactez votre revendeur.

ATTENTION - Une pression excessive du son provenant des écouteurs et haut-parleurs peut entraver nuire à votre entendement.

AVANT TOUTE CHOSE – NE JAMAIS laisser quiconque, les enfants en particulier, pousser ou donner des coups sur l'écran, insérer des objets dans les trous, les fentes ou les autres ouvertures du boîtier.

NE FAITES RIEN d'irresponsable avec les équipements électriques – La sécurité d'abord.

LA FICHE D'ALIMENTATION EST UTILISÉ COMME APPAREIL DE SECTIONNEMENT, ET DOIT PAR CONSÉQUENT RESTER FACILE D'ACCÈS.

Remarque: Des jeux vidéo interactifs dans lesquels le joueur tire un "fusil" semblable à une manette de jeu sur l'écran cible peut ne pas fonctionner avec ce téléviseur.

Installation et renseignements importants

Emplacement

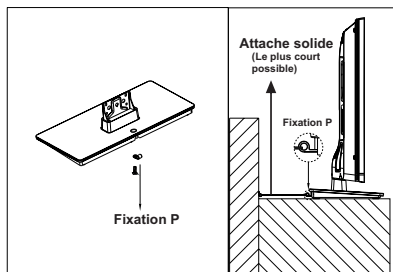

La position de fixation P sur le TV dépend du modèle

* Le type de bouton et de support est fonction du modèle de l'appareil.

Éloignez le téléviseur de la lumière directe du soleil et des autres intempéries. Pour utiliser votre appareil dans des conditions optimales, nous vous recommandons un éclairage indirect. Utilisez des rideaux ou des stores pour empêcher que les rayons de soleil atteignent l'écran.

Installez votre téléviseur sur une surface stable et uniforme susceptible de supporter le poids de l'appareil. Pour assurer la stabilité du téléviseur et l'empêcher de tomber, fixez-le à un mur à l'aide d'une attache solide à l'arrière du téléviseur. Les écrans LCD sont fabriqués en utilisant une technologie de précision de pointe ; cependant il peut manquer des éléments de l'image sur l'écran ou il peut y avoir des points lumineux. Ce n'est pas un défaut.

Assurez-vous que le téléviseur est placé dans un endroit où il ne peut pas être poussé ou atteint par des objets, car la pression peut endommager l'écran. De même, veillez à ce

que de petits éléments ne puissent pas être insérés dans les fentes ou les ouvertures du boîtier.

Évitez d'utiliser les produits chimiques (comme les purificateurs d'air, les agents de nettoyage, etc.) pour nettoyer



l'appareil ou à proximité du piédestal du téléviseur. Selon des études, les matières plastiques peuvent faiblir et lâcher avec le temps sous les effets conjoints

des agents chimiques et de l'usure mécanique (le poids du téléviseur par exemple). Le non respect de ces consignes pourrait amener le téléviseur ou son piédestal à subir des dégâts graves et/ou permanents.

Nettoyez l'écran et son compartiment...

Débranchez le téléviseur, et nettoyez l'écran et le casier avec un chiffon doux et sec. Nous vous recommandons de ne pas utiliser de produits pour polir ou des solvants sur l'écran ou le boîtier puisque cela pourrait causer des dommages.

Nota bene

La fonction de réception numérique de ce téléviseur ne fonctionne que dans les pays cités dans la section "Pays" pendant la première installation. Suivant le pays ou la région, certaines fonctions de ce téléviseur peuvent ne pas être disponibles. La réception des services supplémentaires futurs ou modifiés ne peut être garantie avec cet appareil.

Si les images stationnaires générées par les diffusions au format 4 :3, les services de texte, les logos d'identification de chaîne, les écrans d'ordinateur, les jeux vidéos, les menus sur l'écran, etc. s'affichent à l'écran pendant un certain temps, ils pourraient se faire remarquer. Il est toujours conseillé de réduire la luminosité et le contraste dans les réglages.

Une utilisation très longue et continue de l'image au format 4 :3 sur un écran 16 :9 est susceptible de provoquer une certaine rétention de l'image au niveau du rapport d'aspect 4 :3. Lorsque c'est le cas, il ne s'agit nullement d'une défaillance du téléviseur LCD qui ne saurait par conséquent être couverte par la garantie du fabricant. L'utilisation fréquente des autres formats d'image empêchera la récurrence de ce problème.

CLAUSE D'EXCLUSION

Toshiba décline toute responsabilité pour les pertes et/ou dommages causés à l'appareil en cas de

- i) incendies;
- ii) tremblements de terre;
- iii) dommages accidentels;
- iv) Usage abusif intentionnel de l'appareil;
- v) Utilisation de l'appareil dans de mauvaises conditions;
- vi) Pertes et/ou dommages de l'appareil lorsque détenu par un tiers;
- vii) Dommages ou pertes causés par le défaut et/ou la négligence du propriétaire et/ou le non respect des instructions données dans la notice d'utilisation;
- viii) Pertes ou dommages causés directement par la mauvaise utilisation ou le dysfonctionnement du produit lorsqu'il est utilisé simultanément avec un autre équipement.

De plus, en aucun cas Toshiba n'est responsable des pertes et/ou dommages indirects, incluant, mais non limités, les cas suivants, la perte de profit, l'interruption d'activité la perte de données enregistrées survenues lors du fonctionnement normal ou d'une mauvaise utilisation du produit.

Consignes de Sécurité Importantes

- Toute fonction se rapportant au téléviseur numérique (ayant le logo DVB) n'est disponible que dans le pays ou la région dans lequel/laquelle le signal en question est émis. Renseignez-vous auprès du vendeur pour savoir s'il est possible de recevoir un signal DVB-T dans votre région.
- Même si le téléviseur est conforme aux spécifications DVB-T, la compatibilité aux transmissions DVB-T numériques futures n'est pas garantie.
- Certaines fonctions du téléviseur numérique peuvent ne pas être disponibles dans certains pays.
- Le système DVB-T qui se trouve dans cet appareil est le FTA (accès libre).

DVB est une marque déposée du projet DVB. Ce logo indique que le produit est conforme aux exigences de la radiodiffusion numérique européenne.

INFORMATIONS IMPORTANTES

TV Installation

- **Ne pas mettre de tissus ou autre matériau entre le téléviseur et le meuble sur lequel il est placé.**
- Sensibiliser les enfants sur les dangers qu'ils courent s'ils grimpent sur le meuble pour atteindre le téléviseur ou de ses commandes.
- **Tenez toujours la prise lorsque vous débranchez l'appareil du secteur. Ne tirez pas le cordon. Le cordon peut devenir surcharger et provoquer un court-circuit.**
- Utilisez un chiffon doux et sec pour nettoyer l'appareil.
- Disposer l'appareil de sorte que personne ne puisse trébucher sur le cordon.
- Si vous avez l'intention de monter l'appareil sur le mur, contactez le magasin dans lequel vous l'avez acheté pour obtenir des conseils, et laissez les professionnels faire le montage. Un mauvais montage peut causer des dommages et / ou des blessures.

Pour protéger l'appareil pendant un orage, débranchez le cordon d'alimentation et l'antenne.

Attention : Ne touchez pas la fiche de branchement de l'antenne.

- Le téléviseur chauffe lorsqu'il est en marche. Ne couvrez pas le téléviseur lorsqu'il est en marche afin d'éviter tout risque de surchauffe.

Les trous de ventilation ne doivent pas être bloqués. Ne placez pas le poste à proximité d'un radiateur. Ne le placez pas en contact direct avec la lumière du soleil.

La condensation survient dans les situations suivantes:

- Lorsque vous déplacez l'appareil d'un endroit froid à un endroit chaud.
- Lorsque vous utilisez l'appareil dans une pièce dans laquelle on vient de mettre le chauffage en marche.
- Lorsque vous utilisez l'appareil dans un endroit où l'air froid d'un climatiseur atteint directement l'appareil.
- Lorsque vous utilisez l'appareil dans un endroit humide.
- N'utilisez jamais l'appareil lorsqu'il y a risque de condensation.
- L'utilisation de l'appareil lorsqu'il existe un risque de condensation peut endommager ses pièces internes. Après deux ou trois heures, l'appareil aura chauffé et l'humidité se sera évaporée.

Démontage du socle

En cas d'utilisation d'un support mural

Veuillez utiliser un support mural approprié pour la taille et le poids du téléviseur LCD.

Il faut au moins deux personnes pour effectuer le montage.

• Pour installer un support mural obtenu auprès d'un autre fabricant.

- (1) Débranchez et retirez les câbles et / ou les autres connecteurs de composants à l'arrière du téléviseur.
- (2) Placez avec soin la face de l'appareil sur une surface plane et matelassée, comme une courtepointe ou une couverture.
- (3) Suivez les instructions fournies avec le support mural. Avant de commencer, assurez-vous que les supports appropriés sont fixés au mûr et à l'arrière du téléviseur comme décrit dans les instructions fournies avec le support mural.
- (4) Utilisez toujours les vis fournies ou recommandées par le fabricant du support mural.

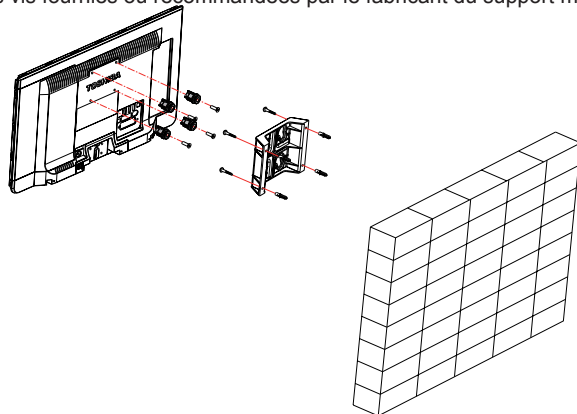

Remarque :

• Le support ci-dessus est présent à titre de référence uniquement. Le support et les fixations ne sont pas fournis avec le téléviseur.

Démontage du socle

- (1) Placez avec soin la face du téléviseur sur une surface plane et matelassée, en veillant à ce que le support pende sur le côté
- (2) Enlever les vis.
- (3) Une fois que vous avez retiré les vis, maintenez le socle en place, enlever le socle du téléviseur et le moulage plastique en l'éloignant du téléviseur.

REMARQUE : Toutes les précautions doivent toujours être prises pendant le démontage du socle afin d'éviter d'endommager le panneau LCD.

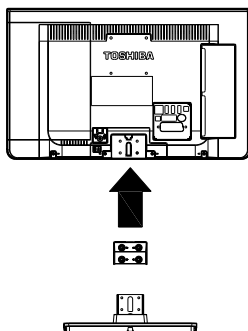

Pour les modèles 22L1333G et 22L1334G

La télécommande

Vue d'ensemble générale de votre télécommande.

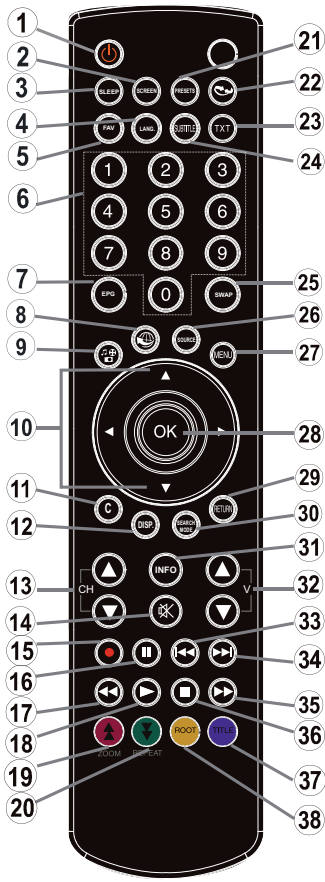

- | | |
|--|---|
| 1. Veille | 20. Touche verte |
| 2. Taille de l'image | 21. Sélection du mode image |
| 3. Minuteur de mise en veille | 22. Aucune fonction |
| 4. Mono/Stéréo - Dual I-II / Langue en Cours (dans les chaînes DVB) | 23. Télétexte /Mélanger (en mode texte) |
| 5. Aucune fonction | 24. Sous-titre Activé-Désactivé (dans les chaînes DVB) |
| 6. Touches numériques | 25. Programme précédent |
| 7. Guide électronique de programme (dans les chaînes DVB) | 26. AV / Sélection de la Source |
| 8. Aucune fonction | 27. Menu Marche-Arrêt |
| 9. Navigateur média | 28. Ok (Confirmer) / Retenir (en mode TXT)/ Liste des chaînes |
| 10. Boutons de navigation (Précédent/Suivant/ Gauche/Droite) | 29. Quitter / Retour / Page d'index (en mode TXT) |
| 11. Aucune fonction | 30. Aucune fonction |
| 12. Aucune fonction | 31. Info / Afficher (en mode TXT) |
| 13. Programme vers le bas / Page précédente (*) / Programme vers le haut – Page suivante | 32. Augmenter/Diminuer le volume |
| 14. Muet | 33. Aucune fonction |
| 15. Aucune fonction | 34. Aucune fonction |
| 16. Pause | 35. Avance rapide |
| 17. Retour rapide | 36. Stop |
| 18. Lecture | 37. Touche bleue |
| 19. Touche rouge | 38. Touche jaune |

Insertion des piles dans la télécommande



Retirez le couvercle pour ouvrir le logement de piles et veillez à placer les piles dans le bon sens. Les piles adéquates sont AAA, IEC R03 1,5V.

N'associez pas une pile usagée et une pile neuve et ne mélangez pas différents types de pile. Retirez immédiatement les piles usées pour éviter les fuites d'acide dans le compartiment des piles. Veuillez les jeter dans un lieu de collecte prévu à cet effet.

Avvertissement: Les piles ne doivent pas être exposées à une chaleur excessive telle que celle du soleil, du feu ou autre.

Les performances de la télécommande se détérioreront au-delà d'une distance de 5 mètres ou à l'extérieur d'un angle de 30 degré à partir du récepteur infra rouge. Si la plage de fonctionnement commence à être réduite, les piles pourraient nécessiter un remplacement.

Brancher un équipement externe

Avant de brancher un périphérique externe, débranchez la fiche de la prise murale.

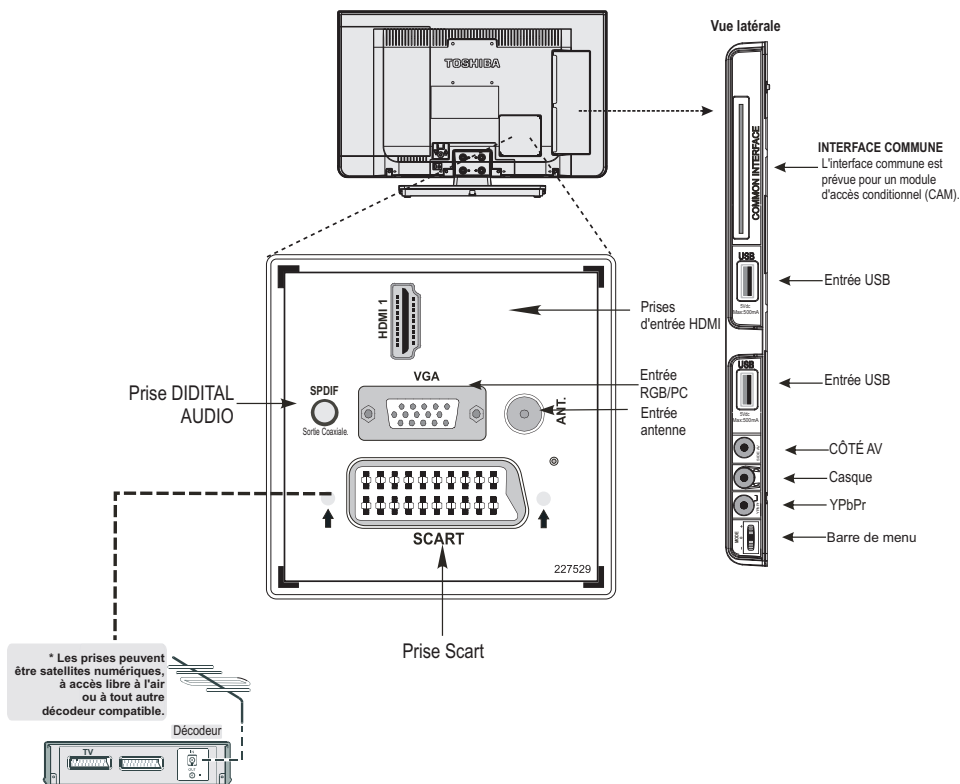

Antenne :

Branchez l'antenne sur la prise pour antenne au dos du téléviseur.

Prise PÉRITEL :

Si vous utilisez un **décodeur** * ou un **enregistreur média**, il est essentiel que le câble péritel soit connecté au téléviseur.

Avant d'exécuter la **première installation**, les périphériques connectés doivent être mis en mode veille.

La prise DIGITAL AUDIO permet le branchement d'un système de sons multicanaux.

HDMI® (Interface des médias multiples de haute définition) sert à utiliser un décodeur DVD ou tout autre équipement avec des sorties audio et vidéo numériques. Cette interface a été conçue pour une meilleure performance avec les signaux vidéos haute définition 1080i et 1080p. Toutefois, elle peut également accepter et afficher les signaux VGA, 480i, 480p, 576i, 576p et 720p Les signaux de format de PC s'afficheront également.

REMARQUE: Bien que ce téléviseur puisse être branché à un dispositif HDMI, il est possible que certains appareils ne fonctionnent pas correctement.

Quand vous branchez un périphérique via l'entrée AV latérale, vous devez utiliser le câble de branchement fourni pour activer la connexion

Quand vous branchez un périphérique via une entrée YPbPr, vous devez utiliser le câble de branchement fourni pour activer la connexion

Vous pouvez brancher une grande variété d'appareils externes au téléviseur; et vous devez par conséquent consulter les renseignements relatifs dans les notices d'utilisation de ces appareils.

Si la télévision bascule automatiquement vers l'appareil externe, vous pouvez retourner au mode télévision normal en appuyant sur la touche correspondant à la chaîne de votre choix. Pour revenir au périphérique externe, appuyez sur le bouton **SOURCE** pour commuter entre les sources.

Quelles que soient les propriétés de la source, la sortie audio de la prise DIGITAL AUDIO ne peut être copiée.

Branchement d'un périphérique HDMI® ou DVI à l'entrée HDMI

L'entrée HDMI de votre téléviseur reçoit des fichiers audio numériques et vidéos numériques non compressés depuis une source HDMI ou une vidéo numérique non compressée à partir d'un DVI (Interface visuelle numérique).

Cette entrée est conçue pour accepter des émissions HDCP (protection des contenus numériques à haute définition) sous forme numérique d'un appareil électronique grand public compatible EIA/CEA-861-D [1] (comme un décodeur ou un lecteur DVD munie d'une sortie HDMI ou DVI).

REMARQUE :

- Certains équipements HDMI antérieurs peuvent ne pas fonctionner correctement avec votre nouveau téléviseur HDMI.
- Format audio supporté : PCM linéaire, fréquence d'échantillonnage 32/44.1/48kHz.

Connexion d'un appareil HDMI

Brancher un périphérique HDMI (connecteur de type A) à la prise HDMI Pour assurer un bon fonctionnement, il est recommandé d'utiliser un câble HDMI avec le logo (HDMI).

- Si votre connexion HDMI a une capacité de 1080p ou si votre téléviseur prend en charge des taux de rafraîchissement supérieurs à 50Hz, vous devez vous procurer un câble de catégorie 2. Un câble HDMI/DVI classique risque de ne pas fonctionner correctement dans ce mode.
- Un câble HDMI transfère des signaux audio et vidéo. II n'est pas nécessaire d'avoir des câbles audio analogiques (voir illustration).
- Pour visionner la vidéo d'un dispositif HDMI, appuyez sur le bouton SOURCE pour sélectionner HDMI

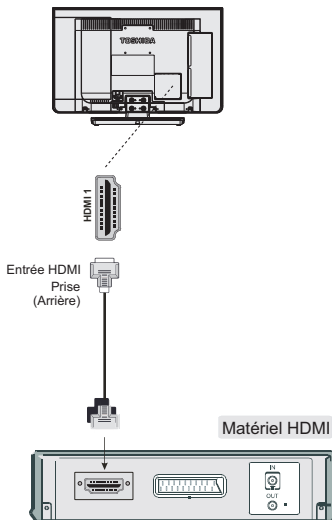

Connexion d'un appareil DVI (PC, lecteur de DVD etc)

Branchez un câble HDMI-DVI (connecteur HDMI de type A) à la prise d'entrée HDMI, les câbles audio aux entrées AUDIO AV LATÉRALES ROUGES et BLANCHES sur le câble de branchement vidéo/audio fourni (se reporter à l'image)

- La longueur de câble maximale HDMI-DVI recommandée est de (2m).
- Le câble de l'adaptateur HDMI-DVI transfère uniquement le signal vidéo. Des câbles audio analogiques séparés sont nécessaires.

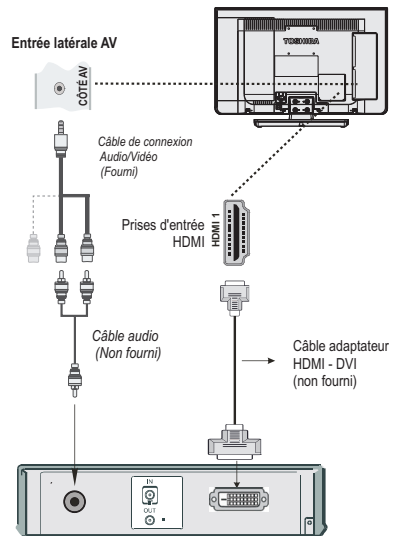

REMARQUE :

Pour assurer la remise correcte de l'appareil HDMI ou DVI, il est recommandé d'appliquer les procédures suivantes :

- Lorsque vous mettez sous tension vos composants électroniques, mettez d'abord le téléviseur sous tension, et ensuite l'appareil HDMI ou DVI.
- Lorsque vous mettez hors tension vos composants électroniques, mettez d'abord l'appareil HDMI ou DVI hors tension, et ensuite le téléviseur.

Connexion d'un ordinateur

Connexion d'un ordinateur

Une connexion RGB/PC vous permet de visionner l'écran de votre ordinateur sur le téléviseur et d'écouter le son via les haut-parleurs de ce dernier.

Lorsque vous voulez brancher un PC à l'entrée VGA du téléviseur, utilisez un câble d'ordinateur analogique RVB (15-broches) et utiliser la prise AV latérale avec un câble PC audio (non fourni) pour une connexion audio, en utilisant les têtes rouges et blanches du câble pour prise AV latérale fourni (voir illustration).

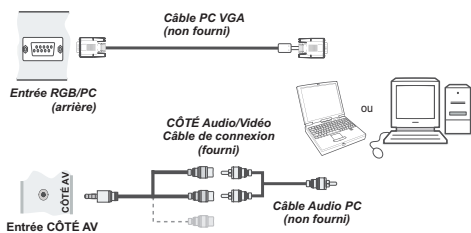

Pour utiliser un PC, réglez la résolution de sortie du moniteur de l'ordinateur avant de le raccorder au téléviseur. Pour afficher une image optimale, utilisez la fonction Réglage PC.

REMARQUE :

- Certains modèles d'ordinateurs ne peuvent pas être connectés à ce téléviseur. Un adaptateur n'est pas nécessaire pour les ordinateurs avec une borne mini D-sub à 15 broches compatible.
- Selon le titre du DVD et les spécifications de l'ordinateur sur lequel vous jouez le DVD-Vidéo, certaines scènes peuvent être sautées ou vous pouvez ne pas être en mesure d'activer la touche pause pendant les scènes multi-angles.

Connexion du téléviseur à un lecteur de DVD

Connexion du téléviseur à un lecteur de DVD via YPbPr

Certains lecteurs de DVD sont branchés via des PRISES EN COMPOSANTES (YPbPr). Dans ce cas, vous devez utiliser le câble de connexion vidéo en composante YPbPr fourni pour activer la connexion. Pour commencer, branchez la seule fiche du câble à la prise YPbPr (sur le côté) de l'appareil. Ensuite, insérez vos connecteurs de câble YPbPr (non fourni) dans le câble de connexion vidéo YPbPr fourni (Voir l'illustration ci-dessous). Les couleurs des prises jack doivent correspondre les unes aux autres.

Pour activer une connexion audio, utilisez le câble de connexion AV latérale. Pour commencer, branchez la seule fiche du câble à la prise AV (sur le côté) de l'appareil. Ensuite, insérez les connecteurs de câble audio du lecteur de DVD (non fourni) dans le câble de connexion du composant audio du comme dans l'illustration ci-après. Les couleurs des prises jack doivent correspondre les unes aux autres.

Connexion vidéo

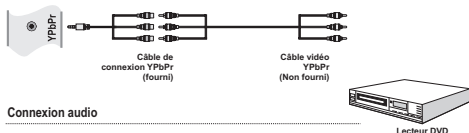

Connexion audio

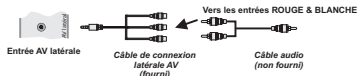

Pour connecter une clé USB ou un périphérique

- Vous pouvez brancher une carte mémoire USB à votre téléviseur via l'entrée USB de votre téléviseur. Cette fonctionnalité vous donne la possibilité d'afficher/de lire les fichiers musicaux, photographiques ou vidéos enregistrés sur un support USB.
- Il est possible que certains types de périphériques USB (à l'exemple des lecteurs MP3) soient incompatibles avec ce téléviseur.
- Vous pouvez sauvegarder vos fichiers avant d'effectuer tout branchement au téléviseur afin d'éviter de probables pertes de données. Veuillez noter que la responsabilité du fabricant ne saurait être engagée en cas de dommage de fichier ou de perte de données.
- Ne jamais enlever l'USB durant la lecture d'un fichier.

ATTENTION: Un branchement et un débranchement rapides des périphériques USB pourraient endommager votre appareil USB.

Mode Économie d'énergie

Informations à caractère environnemental

Ce téléviseur a été fabriqué dans l'intention de consommer moins d'énergie afin de protéger l'environnement. Grâce à l'option d'économie d'énergie offerte par le présent téléviseur, vous avez la possibilité non seulement de préserver l'environnement, mais aussi et surtout de réaliser des économies sur votre facture de consommation électrique. Pour réduire effectivement votre consommation électrique, vous devez suivre les étapes ci-après :

Vous pouvez utiliser le réglage Mode économie d'énergie qui se trouve dans le menu Paramètres d'image. Si vous définissez le Mode économie d'énergie sur **Eco**, le téléviseur basculera en mode Économie d'énergie et le niveau de luminosité de l'appareil sera réduit au niveau le plus bas possible. Veuillez toutefois remarquer que certains paramètres d'image ne seront pas disponibles pour modification lorsque le téléviseur est en mode Économie d'énergie.

Mode Économie d'énergie

Eco

Si l'option Image désactivée est sélectionnée, le message "**l'écran s'éteindra dans 15 secondes**" s'affichera à l'écran. Sélectionnez l'option **CONTINUER** et appuyez sur **OK** pour continuer. L'écran sera désactivé dans 15 secondes. Si vous désactiver le mode Économie d'énergie, le mode d'affichage sera automatiquement défini sur Dynamique.

Veillez mettre le téléviseur hors tension et le débrancher du secteur lorsque vous ne vous en servez pas. Cette bonne pratique vous permet aussi d'économiser de l'énergie.

Débranchez l'appareil du secteur lorsque vous vous déplacez pour une longue période.

Il est vivement recommandé d'activer l'option Économie d'énergie en vue de réduire votre consommation annuelle d'électricité. De même, il est conseillé de débrancher le téléviseur du secteur pour économiser davantage l'énergie lorsque vous n'utilisez pas l'appareil.

Veillez nous aider à préserver l'environnement en suivant ces étapes.

Informations relatives aux travaux de réparation

Veillez confier tout service de maintenance à un technicien qualifié. Seuls les techniciens qualifiés sont autorisés à réparer le téléviseur. Veuillez pour cela rentrer en contact avec le revendeur chez qui vous avez acheté le présent appareil pour de plus amples informations.

Contrôle du téléviseur

Vous pouvez brancher une grande variété d'appareils externes sur les prises situées sur le côté et à l'arrière du téléviseur. Les réglages et commandes réalisables à l'aide de la télécommande peuvent être réalisés à partir de la barre du menu sur le côté gauche du téléviseur pour les mêmes fonctions.

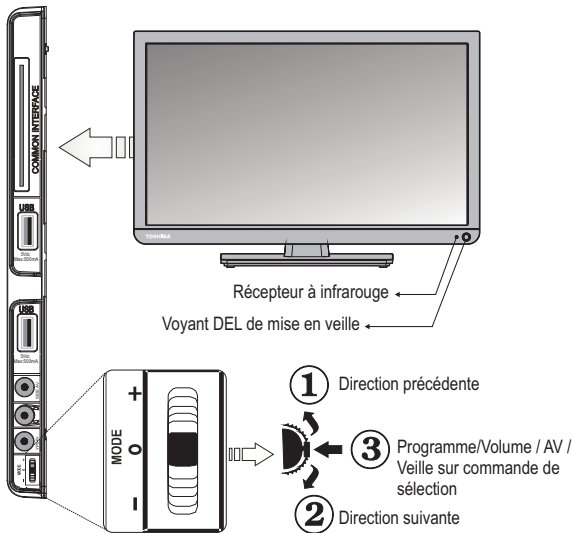

Mise en marche

Si le voyant de veille est éteint, vérifiez que la prise est reliée à l'alimentation et appuyez au milieu du bouton qui se trouve sur le côté gauche du téléviseur pour allumer le téléviseur.

Pour mettre le téléviseur en veille, appuyez sur la télécommande. Pour remettre en marche, appuyez de nouveau. L'image apparaît au bout de quelques secondes.

Remarque: La couleur du voyant actif devient rouge et quelques instants plus tard, le téléviseur s'éteint.

Économie d'énergie

Le fait de mettre le téléviseur hors tension au niveau de son alimentation secteur, ou de le débrancher, rendra sa consommation électrique, ainsi que celle de tous les téléviseurs, pratiquement nulle. Ceci est recommandé lorsque le téléviseur n'est pas utilisé pendant une longue période, par exemple pendant les vacances.

En réduisant la luminosité de l'écran, vous économisez de l'énergie. L'efficacité énergétique réduit la consommation en énergie et permet ainsi d'économiser de l'argent.

REMARQUE : En mettant le téléviseur en mode de veille, vous en réduisez uniquement la consommation électrique car l'appareil continue de consommer de l'énergie.

Utilisation de la télécommande

Appuyez sur la touche MENU de la télécommande pour voir les menus.

Le menu principal apparaît comme un groupe de symboles pour chaque option du menu. Appuyez sur la touche directionnelle gauche ou droite pour sélectionner une rubrique.

En mode écran de sous-menu, le menu apparaît comme une liste. Appuyez sur la touche de déplacement vers le Haut ou celle de déplacement vers le Bas pour sélectionner une rubrique.

Pour utiliser les options, appuyez sur les touches Haut et Bas de la télécommande pour monter et descendre, puis sur OK. Ensuite sur les touches Gauche et Droite pour sélectionner votre choix. Suivez les instructions à partir de l'écran. Les fonctions de chaque menu sont décrites en détail à travers le manuel.

Utilisation des boutons de la TV

Utiliser les touches de commande sur le côté du téléviseur:

Pour ajuster le volume: Appuyez sur la touche médiane jusqu'à ce que l'OSD indiquant le niveau de volume apparaisse. Augmentez le volume en appuyant sur le bouton Up (Haut). Diminuez le volume en appuyant sur le bouton Bas.

Pour changer de chaîne: Appuyez sur la touche médiane jusqu'à ce que le ruban d'informations de la chaîne apparaisse. Parcourez les chaînes mémorisées en appuyant sur le bouton Haut ou Down

Pour modifier la source : Appuyez sur la touche médiane jusqu'à ce que la liste des sources apparaisse. Parcourez les sources disponibles en appuyant sur le bouton Haut ou Down.

Pour éteindre le téléviseur : Appuyez au milieu du bouton Bas et maintenez-le enfoncé pendant quelques secondes jusqu'à ce que le téléviseur passe en mode Veille.

Veillez toujours vous référer au manuel d'utilisation des appareils à brancher pour des détails complets.

Installation initiale

Avant d'allumer la télévision, mettez votre décodeur et votre appareil enregistreur en **Veille** s'ils sont branchés, et veillez à ce que l'antenne soit branchée au téléviseur. Pour configurer le téléviseur, utilisez les touches de la télécommande décrites à la **page 7**.

IMPORTANT: Avant de mettre le téléviseur en marche pour la première installation, assurez-vous que l'antenne est branchée et qu'un module d'interface commune n'est pas inséré.

1. Branchez la fiche d'alimentation et mettez le téléviseur en marche à l'aide du bouton qui se trouve sur le côté. Si le téléviseur ne s'allume pas, appuyez sur une touche numérotée sur la télécommande, et le menu de sélection de la langue s'affichera. Cette fenêtre apparaîtra la première fois que le téléviseur est allumée et à chaque fois que le téléviseur est réinitialisé.

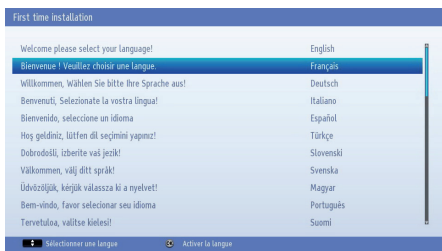

2. Sélectionnez la langue de votre choix avec la touche de déplacement vers le **Haut** ou celle de déplacement vers le **Bas**, puis appuyez sur la touche **OK**. Le message ci-après s'affichera à l'écran :



3. En appuyant sur le bouton directionnel "**gauche**" ou "**droite**", sélectionnez le pays de votre choix et appuyez sur le bouton bas pour mettre en surbrillance l'option Type de recherche Utiliser l'option **Gauche** ou **Droite** pour définir le type de recherche souhaité. Les types de recherche disponibles sont: uniquement numérique, télévision analogique uniquement et intégral.
4. Une fois définie, appuyez sur la touche directionnelle **Bas** pour sélectionner l'option

Langue télétexte. Pressez le bouton **gauche** ou **droite** pour sélectionner Langue télétexte.

5. Pressez le bouton **OK** sur la télécommande pour continuer et le message suivant s'affichera à l'écran:



6. Sélectionnez l'option **Oui** en appuyant sur les touches **Gauche** ou **Droite** et appuyez sur **OK** pour continuer. Ensuite, l'OSD suivant s'affichera à l'écran :

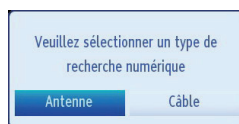

7. Si vous sélectionnez l'option **CABLE**, l'écran ci-après s'affichera:



8. Vous pouvez sélectionner des plages de fréquence à partir de cet écran. Pour sélectionner les lignes que vous voyez, utilisez la touche **Précédent** ou **Suivant**. Vous pouvez procéder à une sélection manuelle de la plage de fréquences à l'aide des touches numériques de la télécommande. Réglez la fréquence de démarrage et d'arrêt à souhait à l'aide des touches numériques de la télécommande. Après cette opération, vous pouvez définir l'étape de recherche sur 8 000 kHz ou 1 000 kHz. Si vous sélectionnez 1 000 kHz, le téléviseur effectuera une recherche détaillée. La durée de recherche augmentera alors en conséquence. Une fois terminé, appuyez sur le bouton **OK** pour lancer la recherche automatique.

9. Si vous sélectionnez l'option **ANTENNE** à partir de l'écran Type de recherche, le téléviseur recherchera les chaînes diffusées :
10. La fenêtre de réglage automatique apparaît et le téléviseur démarre la recherche de stations disponibles. La barre de progression s'affiche. Vous devez laisser le téléviseur terminer la recherche. L'OSD ci-après s'affichera à l'écran et le téléviseur recherchera les diffusions sélectionnées qui sont disponibles.

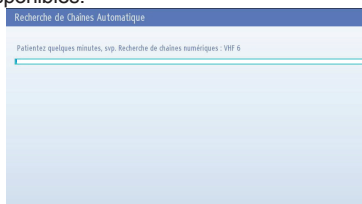

Remarque: Vous pouvez appuyer sur la touche **MENU** pour annuler.

Une fois toutes les stations disponibles enregistrées, la liste des chaînes s'affichera à l'écran. Si les chaînes retrouvées vous intéressent, en fonction du LCN, veuillez sélectionner **Oui**, puis appuyez sur **OK** (if available).



- Appuyez sur le bouton **OK** pour quitter la liste des chaînes et regarder la télé.

Remarque:

Évitez d'éteindre le téléviseur lors de l'initialisation de la première installation.

Pour une utilisation domestique, veillez à ce que le menu du mode **Mémorisation** est désactivé et ne pas le modifier.

- Appuyez sur la touche directionnelle **Droite** ou **Gauche** pour choisir la langue de la région souhaitée.
- Après avoir sélectionné la langue du télétexte, appuyez sur le bouton **MENU** pour quitter.

Réglage automatique

Comme de nouvelles chaînes sont diffusées, il sera nécessaire d'effectuer de nouvelles recherches pour être en mesure de les voir.

- La recherche automatique permettra de rechercher automatiquement les chaînes et pourra permettre d'effectuer la mise à jour de la liste des chaînes. Nous vous conseillons d'effectuer la recherche automatique de temps à autre pour veiller à ce que de nouvelles chaînes soient ajoutées à la liste. Tous les paramètres et chaînes actuels (chaînes verrouillées par exemple) seront supprimés.
- Appuyez sur la touche **MENU** de la télécommande et sélectionnez **Installer et Rechercher** à l'aide de la touche **Gauche** ou **Droite**. Appuyez sur la touche **OK** pour afficher l'écran de menu suivant.

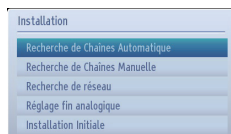

- Sélectionnez l'option **Balayage de chaînes automatique** en appuyant sur la touche **Précédent** ou **Suivant** et sur la touche **OK**. Les options de recherche automatique de chaînes s'afficheront. Vous pouvez sélectionner les options à l'aide des touches **haut** ou **bas** et **OK**.

Fonctionnement du menu Recherche automatique de chaînes

Numérique : Recherche et enregistre les chaînes DVB.

Analogique : Recherche et mémorise les stations analogiques.

Complet: Recherche et enregistre les stations DVB analogiques et par antennes.

- Chaque fois que vous sélectionnez une recherche automatique et appuyez sur la touche **OK**, un écran de confirmation apparaît l'écran. Pour lancer le processus d'installation sélectionnez **Oui**, et **Non** pour annuler, en appuyant sur la touche **Gauche** ou **Droite** et sur le bouton **OK**.
- Après avoir réglé, sélectionné et confirmé la recherche automatique de chaînes, le processus d'installation commencera et la barre de progression commencera à évoluer. Appuyez sur la touche **MENU** pour annuler le processus. En pareille situation, les chaînes repérées ne sont pas mémorisées. Le téléviseur commence à chercher les chaînes disponibles. Vous devez laisser le téléviseur terminer la recherche.

Recherche manuelle, Réglage fin analogique

Le téléviseur peut être réglé manuellement à l'aide de l'option de recherche manuelle.

Recherche manuelle de l'antenne numérique

La fonction est disponible pour les techniciens de service ou peut être utilisée pour les saisies de chaîne directes si la chaîne multiplex est connue.

- Sélectionnez **recherche manuelle des chaînes** à partir du menu **Installer et régler à nouveau**, puis appuyez sur **OK**.



Après avoir sélectionné l'option **Antenne numérique** comme type de recherche, vous pouvez saisir le numéro multiplex à l'aide des touches numériques et appuyer sur le bouton **OK** pour lancer la recherche.

- Entrez le numéro multiplex à l'aide des touches numériques. Le téléviseur démarre automatiquement la recherche de la chaîne multiplex. Une fois la chaîne multiplex trouvée, si elle ne figure pas parmi la liste des chaînes actuelle, elle sera ajoutée, et les informations concernant la chaîne en haut de l'écran, seront mises à jour.
- Répétez au besoin l'opération.

Recherche manuelle du câble numérique

- Dans la recherche manuelle de chaînes câblées, vous pouvez saisir une fréquence, une modulation, un débit symbole, et une recherche de chaînes réseau. Après avoir sélectionné l'option **Câble numérique** comme type de recherche, vous pouvez définir les options souhaitées et appuyer sur la touche **OK** pour effectuer la recherche.

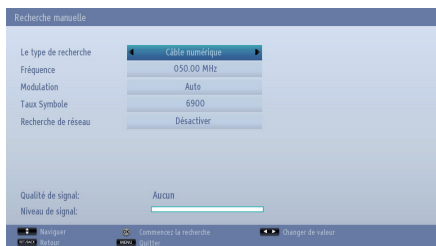

Recherche manuelle analogique

Le téléviseur peut être réglé manuellement. Par exemple: Si le téléviseur ne peut pas être branché à un appareil enregistreur / un décodeur avec un **CÂBLE PÉRITEL** pour régler une chaîne d'un autre système.

Pour choisir un emplacement de chaîne sur le téléviseur pour un décodeur ou un appareil enregistreur: Allumez le décodeur, insérez un film pré-enregistré dans l'appareil enregistreur, puis appuyez sur **LECTURE** et effectuez le réglage manuellement.



Après avoir sélectionné **Analogique** comme type de recherche, vous pouvez utiliser le bouton **Précédent** ou **Suivant** pour mettre un élément en surbrillance avant d'appuyer sur la touche **Gauche** ou **Droite** pour définir une option.

Entrez le numéro ou la fréquence de la chaîne à l'aide des touches numériques. Vous pouvez maintenant appuyer sur le bouton **OK** pour commencer la recherche. Une fois le multiplex repéré, toute nouvelle chaîne ne figurant pas sur la liste sera mémorisée.

Réglage fin (analogique)

- Sélectionnez l'option **Réglage fin analogique** à partir du menu **Installer et régler** à l'aide des boutons **Haut** ou **Bas** et **OK**. L'écran de réglage fin s'affichera. La fonction de réglage fin analogique ne sera pas disponible en cas d'absence de chaînes analogiques, de chaînes numériques uniquement et de sources externes mémorisées.
- Utilisez la touche **Gauche** ou **Droite** pour définir un réglage. Une fois terminé, appuyez à nouveau sur la touche **OK**.

Transmission stéréo et bilingues

Si des émissions stéréo ou bilingues sont transmises, le mot Stéréo ou Dual apparaît à l'écran à chaque fois que vous changez de chaîne, et disparaît au bout de quelques secondes. Si l'émission n'est pas en stéréo, le mot Mono apparaît.

Stéréo... Appuyez sur **LANG.** pour sélectionner Stéréo ou Mono.

Bilingue... Les transmissions bilingues sont rares. Si vous en recevez, le mot Dual apparaît. Choisissez la chaîne souhaitée, et si le mot Dual apparaît, appuyez **LANG.** pour sélectionner Dual 1, Dual 2 ou Mono.

Pour les programmes DTV

Pour afficher la langue en cours et passer à une autre langue, (le cas échéant) appuyez sur la touche **LANG.** Les options disponibles seront listées.

Affichage des sous-titres

Dans les diffusions numériques, cette fonction permet de voir les sous-titres à l'écran dans la langue sélectionnée, à condition que ceux-ci soient émis.

Appuyez sur la touche **SUBTTL** pour activer les sous-titres disponibles. Appuyez de nouveau sur la touche **SUBTTL** pour désactiver le sous-titre.

Affichage du menu principal

- Cet appareil est doté d'une "Molette à menus".
- Appuyez sur la touche **MENU** de la télécommande pour afficher le menu principal.

Contrôle du volume et coupure du son

Volume

Appuyez sur la touche **V▲** ou **V▼** de la télécommande pour ajuster le volume.

Couper le son

Appuyez une fois sur la touche "X" pour couper le son, puis réappuyez pour annuler.

Sélection de l'emplacement des chaînes

Pour sélectionner un emplacement de chaîne, utilisez les touches numériques de la télécommande. Les positions de programme ne peuvent pas être sélectionnées avec les touches **CH▼** ou **CH▲**. Appuyez sur la touche **INFO** pour afficher l'information à l'écran, c'est-à-dire l'emplacement de la chaîne, le signal stéréo / mono, et le format d'image.

Notifications de veille

Si le téléviseur bascule alors qu'il se trouve en mode Aucun signal, le message ci-après s'affichera au prochain allumage :

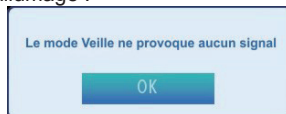

Après le délai d'attente de désactivation automatique du téléviseur, le message suivant s'affiche à l'écran. Sélectionnez OUI pour mettre le téléviseur hors tension. Sélectionnez NON pour annuler. Le téléviseur s'éteindra aussi si vous n'effectuez aucune sélection sur cet écran.



Si le téléviseur s'éteint à cause de la fonctionnalité d'arrêt automatique, le message ci-après s'affichera au prochain allumage :

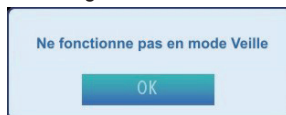

Liste des chaînes, tri de programmes, verrouillage de programmes

Pour afficher les chaînes mémorisées et en faire un tri, utilisez l'option Liste des chaînes.

Affichage de la liste des chaînes

L'ordre des chaînes peut être modifié en fonction des préférences personnelles.

- Sélectionnez **liste des chaînes** à partir du menu principal de télévision numérique et appuyez sur la touche **OK**. Le menu ci-après s'affichera à l'écran:

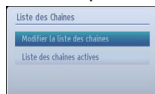

- Sélectionnez l'option **Modifier la liste des chaînes** pour gérer toutes les chaînes mémorisées. Utilisez les boutons **haut** et **bas** et **OK** pour sélectionner l'option **Modifier la liste des chaînes**.



- Appuyez sur la touche **Précédent** ou **Suivant** pour sélectionner une chaîne. Vous pouvez appuyer sur le bouton **CH▼** ou **CH▲** pour vous déplacer vers le haut ou le bas de la page.
- Pour visionner une chaîne spécifique, mettez là en surbrillance en utilisant la touche **Haut** ou **Bas**. Pressez le bouton **OK**.
- Appuyez sur la touche **BLEUE** pour afficher les options de filtrage.
- Appuyez sur la touche **MENU** pour quitter.

Remarque: Les chaînes présentes dans la liste ont été mélangées. La différence entre les types de chaîne peut être établie par les icônes qui se trouvent tout à côté : DTV (télévision numérique), HD (télévision haute définition), ATV (télévision analogique), TV (TV), RD (Radio), crypté, verrouillé, et dans la liste des favoris. Les chaînes présentées peuvent également être triées grâce au filtre de la liste des chaînes actives.

Déplacer une chaîne

- Mettez la chaîne sélectionnée en surbrillance grâce au bouton **Haut** ou **Bas**.
- Sélectionnez l'option Déplacer dans la liste de chaînes et appuyez sur le bouton **OK**.
- L'écran Modifier numéro s'affichera. Saisissez le numéro de chaîne souhaité à l'aide des touches numériques de la télécommande. S'il existe une chaîne précédemment mémorisée à ce numéro, un

écran d'avertissement s'affichera. Sélectionnez Oui si vous voulez déplacer la chaîne et appuyez sur **OK**.

- La chaîne sélectionnée est à présent déplacée.

Supprimer une chaîne

Vous pouvez appuyer sur le bouton **VERT** pour sélectionner/désélectionner toutes les chaînes; appuyer sur le bouton **JAUNE** pour sélectionner/désélectionner une seule chaîne.

- Sélectionnez la chaîne à supprimer et sélectionnez l'option **Supprimer**. Appuyez sur la touche **OK** pour continuer.
- Un écran d'avertissement apparaîtra. Sélectionnez **Oui** pour supprimer, ou **Non** annuler la sélection. Appuyez sur la touche **OK** pour continuer.

Renommer une chaîne

- Choisissez la chaîne à renommer et sélectionnez l'option **Modifier Nom**. Appuyez sur la touche **OK** pour continuer.
- Le fait d'appuyer sur le bouton **Gauche** ou **Droite** déplace vers le caractère précédent ou suivant. En appuyant sur le bouton **Précédent** ou **Suivant** le caractère en cours change. Le fait d'appuyer sur les touches numériques '0...9' remplace un à un le caractère sélectionné par ceux imprimés au-dessus du bouton, à mesure que la touche est appuyée.
- Une fois terminé, appuyez sur le bouton **OK** pour mémoriser. Appuyez sur **MENU** pour annuler.

Verrouiller une chaîne

Vous pouvez appuyer sur le bouton **VERT** pour sélectionner/désélectionner toutes les chaînes; appuyer sur le bouton **JAUNE** pour sélectionner/désélectionner une seule chaîne.

- Sélectionnez la chaîne à verrouiller grâce à la touche **Haut** ou **Bas**.
- Sélectionnez l'option **Verrouillage** grâce à la touche **gauche** ou **droite**. Appuyez sur la touche **OK** pour continuer.
- Vous serez invité à saisir le code de contrôle parental. Saisissez le code PIN

Remarque: Par défaut, le code PIN est réglé sur **0000**.

- Appuyez sur le bouton **OK** une fois la chaîne souhaitée mise en surbrillance afin de verrouiller/déverrouiller la chaîne. Le symbole de verrouillage s'affichera tout près de la chaîne sélectionnée.

Affichage de la bannière d'informations, guide électronique de programme

Affichage du ruban d'informations

- Appuyez sur la touche **INFO**. La fenêtre d'information apparaîtra, précisant des détails sur la chaîne et le programme actuellement regardés.

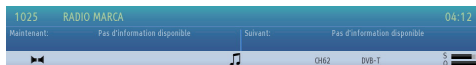

- Chaque fois que vous changez de chaîne, la TV affiche l'image de l'émission en même temps qu'un bandeau d'information en bas de l'écran (disponible uniquement en mode DTV). Ce message restera pendant quelques secondes à l'écran.
- Si la chaîne sélectionnée est verrouillée, vous devez saisir le bon mot de passe numérique à 4 chiffres pour voir la chaîne. "Saisissez le code PIN" s'affiche à l'écran dans ce cas.

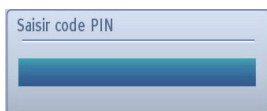

- Saisissez le code PIN en quatre chiffres.

Remarque: Le code PIN par défaut est 0000. Ce code n'est pas valable en France.

Guide électronique de programme

- Sélectionnez le guide à l'écran en appuyant sur la touche **EPG**, la fenêtre d'information apparaîtra, avec en surbrillance, des détails sur la chaîne et le programme actuellement regardés. L'image apparaît au bout de quelques secondes.



- Pour plus de détails sur d'autres programmes actuellement disponibles, appuyez sur les **touches de navigation** pour défiler de haut en bas ou de gauche à droite dans la liste. Une fois les chaînes sélectionnées, les détails du programme en cours d'émission apparaîtront.

- Appuyez sur la touche **ROUGE** pour visualiser le jour précédent.
- Appuyez sur la touche **VERTE** pour visualiser le jour suivant.
- Appuyez sur la touche **JAUNE** pour faire le zoom d'un programme.
- Appuyez sur la touche **BLEU** pour afficher les options de filtrage.
- Appuyez sur la touche **SOUS-TITRE** pour sélectionner les chaînes qui offrent cette option.
- Pour obtenir des informations sur le programme en surbrillance, appuyez sur la touche **i**.
- Utiliser **les touches numériques** pour la sélection rapide d'une diffusion.
- Pour régler la minuterie pour un programme sélectionné, appuyez sur la touche **OK** afin de sélectionner le menu des **Options**.
- Appuyez sur la touche **TXT** pour afficher les options de recherche.
- Appuyez la touche **SWAP** pour afficher les programmes en cours.

Sélection de la langue

Paramètres linguistiques

Vous pouvez ajuster les paramètres de langue de préférence à partir de ce menu.

- Appuyez sur la touche **MENU** et sélectionnez **Paramètres** à l'aide de la touche **Gauche** ou **Droite**
- Sélectionnez Langue à partir du menu Configuration et pressez **OK** pour afficher ce menu. Appuyez sur la touche **RETURN** de la télécommande pour quitter.

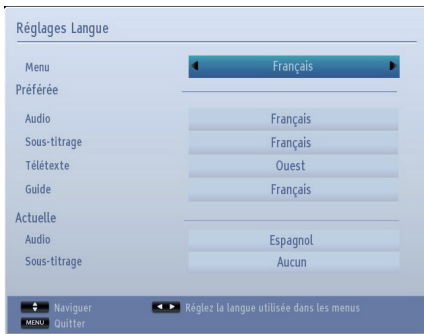

Préféré

Ces réglages seront utilisés s'ils sont disponibles. Sinon, les réglages courants seront utilisés.

Audio: le fait d'appuyer sur les boutons **Gauche** ou **Droite** change la langue audio.

Sous-titre: altérer la langue du sous-titre à l'aide du bouton **Gauche** ou **Droite**. La langue choisie sera vue dans les sous-titres.

Télétexte: change la langue préférée du télétexte.

Guide: Le fait d'appuyer sur les boutons **Gauche** ou **Droite** change la langue du guide.

En cours

Audio: si la langue audio est prise en charge, changez-la en pressant le bouton **Gauche** ou **Droite**.

Sous-titre: si le sous-titrage est supporté, changez la langue des sous-titres avec le bouton **Gauche** ou **Droite**. La langue choisie sera vue dans les sous-titres.

Réglages numériques – contrôle parental, verrouillage menu, réglage PIN

Vous pouvez afficher ou régler les préférences parentales de votre téléviseur.

Affichage du menu de contrôle parental

Appuyez sur la touche **MENU** et sélectionnez **Paramètres** à l'aide de la touche **Gauche** ou **Droite**. Appuyez sur **OK** pour afficher le menu Paramètres. Appuyez sur **Précédent** ou **Suivant** pour sélectionner les paramètres **Parentaux** puis appuyez sur **OK** pour continuer:

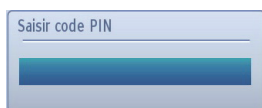

- Une boîte de dialogue réclamant le code de verrouillage est affichée. Par défaut, le code PIN est réglé sur **0000**. Saisir le code PIN :
- Si celle-ci est incorrecte, un message OSD "**Code PIN erroné**" s'affiche à l'écran. Si cette dernière est correcte, le menu de Contrôle parental s'affiche:

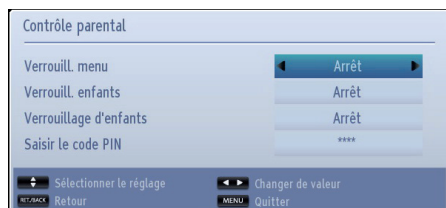

Verrouillage du menu

Dans le verrouillage du menu vous pouvez paramétrer le verrouillage de tous les menus ou du menu d'installation pour restreindre l'accès à ces menus. Si le verrouillage du menu est désactivé, l'accès au système de menu sera libre.

- Avec les boutons **Précédent** ou **Suivant** sélectionnez l'option Verrouillage de menu. Utilisez le bouton **Gauche** ou **Droite** pour choisir le mode de verrouillage du menu.

OFF : Tous les menus sont déverrouillés.

TOUS LES MENUS : Tous les menus sont accessibles seulement avec la clé correcte de verrouillage. Ainsi, l'utilisateur ne peut ajouter, supprimer, renommer ou régler les minuteries.

MENU INSTALLATION : Le menu d'installation est verrouillé, de sorte que l'utilisateur ne peut pas ajouter des chaînes.

Remarque: Le code PIN par défaut est 0000. Ce code n'est pas valable en France.

Verrouillage parental (*)

Après installation, cette option recherche l'information relative aux émissions parentales et si ce niveau parental a été inactivé, l'accès à la diffusion n'est pas activé.

Appuyez sur la touche **MENU** et sélectionnez **Paramètres** à l'aide de la touche "Gauche" ou "Droite" Appuyez sur la touche **OK** pour continuer. Appuyez sur **Haut** ou **Bas** pour sélectionner les paramètres parentaux, puis appuyez sur **OK** pour continuer. Saisissez le code PIN.

(*) Pas disponible pour le RU.

Verrouillage parental

Appuyez sur la touche **MENU** et sélectionnez **Paramètres** à l'aide de la touche "Gauche" ou "Droite" Appuyez sur la touche **OK** pour continuer. Appuyez sur Précédent ou Suivant pour sélectionner les paramètres de contrôle **parental**, puis appuyez sur **OK** pour continuer. Saisissez le code PIN Le verrouillage parental désactive les touches de la télécommande. Toutes les touches de la télécommande restent actives.

Paramétrage du code PIN

- Avec les boutons **Précédent** ou **Suivant** pour sélectionner l'option **Paramétrage du code PIN** . Pressez **OK** pour afficher la fenêtre **Paramétrage du code PIN**.
- Utilisez les boutons numériques pour saisir le nouveau mot de passe. Vous aurez à saisir votre nouveau mot de passe pour une deuxième fois afin de le confirmer.
- Après avoir saisi les codes PIN appropriés, le code PIN sera modifié.

Remarque: Le code PIN d'usine par défaut est 0000. Si vous le modifiez, assurez-vous de le noter et de le conserver en lieu sûr.

Configuration des paramètres d'image

Vous pouvez configurer les paramètres d'image de votre téléviseur grâce au menu de configuration d'image.

Configuration des paramètres d'image

Vous pouvez utiliser différentes configurations de paramètres d'image dans les détails. Vous pouvez personnaliser les réglages du mode image actuel comme vous le souhaitez. À titre d'exemple, vous pouvez changer des options comme **Luminosité**, **Contraste**, **Couleur**, **Netteté**, et **Teinte**.

Appuyez sur la touche **MENU** et sélectionnez le mode Image à l'aide de la touche **Gauche** ou **Droite**. Appuyez sur **OK** pour afficher le menu Paramètres d'image.



Fonctionnement des éléments du menu Réglages d'image

- Utilisez les touches **Précédent** ou **Suivant** pour sélectionner un élément du menu.
- Utilisez le bouton **Gauche** ou **Droite** pour régler un élément.
- Appuyez sur la touche **MENU** pour quitter.

Mode image

Ce téléviseur offre le choix de personnaliser le style de l'image. **Naturel**, **Cinéma**, **Jeu**, **Sports** et **Dynamique** sont des options pré-réglées et elles affectent les réglages du téléviseur. Appuyez sur la touche **MENU** et sélectionnez le **mode d'image** à l'aide de la touche **"Gauche"** ou **"Droite"**. Appuyez sur le bouton de déplacement vers le **Haut** ou sur celui de déplacement vers le **Bas** pour sélectionner l'option **Mode**.

- Dans le menu **Paramètres de l'image**, appuyez sur **Précédent** ou **Suivant** pour sélectionner le **mode**. Appuyez sur **Gauche** ou **Droite** pour sélectionner le mode d'image que vous préférez.

Contraste

Règle les valeurs de l'éclairage et de l'obscurité de l'écran. Appuyez sur la touche **MENU** et sélectionnez le **mode d'image** à l'aide de la touche **"Gauche"** ou **"Droite"**. Appuyez sur le bouton de déplacement vers le **Haut** ou sur celui de déplacement vers le **Bas** pour sélectionner l'option **Contraste**.

Luminosité

Règle la valeur de luminosité de l'écran. Appuyez sur la touche **MENU** et sélectionnez le **mode d'image** à l'aide de la touche **"Gauche"** ou **"Droite"**. Appuyez sur le bouton de déplacement vers le **Haut** ou sur celui de déplacement vers le **Bas** pour sélectionner l'option **Luminosité**.

Netteté

Définit la valeur de netteté des objets affichés à l'écran. Appuyez sur la touche **MENU** et sélectionnez le **mode d'image** à l'aide de la touche **"Gauche"** ou **"Droite"**. Appuyez sur le bouton de déplacement vers le **Haut** ou sur celui de déplacement vers le **Bas** pour sélectionner l'option **Netteté**.

Couleur

Règle la valeur de la couleur, règle les couleurs. Appuyez sur la touche **MENU** et sélectionnez le **mode d'image** à l'aide de la touche **"Gauche"** ou **"Droite"**. Appuyez sur la touche de déplacement vers le **Haut** ou sur celui de déplacement vers le **Bas** pour sélectionner l'option **Couleur**.

Mode Économie d'énergie

Permet d'activer ou de désactiver le mode d'économie d'énergie. En appuyant sur la touche de déplacement vers le **Haut** ou celle de déplacement vers le **Bas**, sélectionnez l'option Mode Économie d'énergie. Appuyez sur la touche **Gauche** ou **Droite** pour régler le **mode d'économie d'énergie** en **Éco** désactivée ou **image désactivée**. Reportez-vous à la section *"Informations à caractère environnemental"* dans le présent manuel pour de plus amples informations relatives au **Mode Économie d'énergie**.

Remarque: La fonction de rétroéclairage sera inactive si le mode Économie d'énergie est réglé sur Activé.

Rétroéclairage (en option)

Cette option contrôle le niveau de rétroéclairage qui peut être défini sur les modes Auto, Maximum, Minimum, Moyen.

Remarque: Le mode Rétroéclairage ne peut être activé en mode VGA ou Navigateur multimédia ou lorsque le mode Image est défini sur Jeu.

Réduction du bruit

Parfois, il arrive qu'on assiste à la distorsion ou la pixellisation de certains mots ou composants de l'image. La fonction Réduction du bruit permet de réduire cet effet en "adoucissant" les bords. Appuyez sur la touche **MENU** et sélectionnez le **mode d'image** à l'aide de la touche "**Gauche**" ou "**Droite**". Appuyez sur **Précédent** ou **Suivant** pour sélectionner la **réduction de bruit**.

Paramètres avancés

Certaines commandes supplémentaires dans le menu d'image sont regroupées sous l'option **Paramètres avancés**. Pour afficher ou modifier, appuyez d'abord sur la touche **Haut** ou **Bas** pour sélectionner **Paramètres avancés**. Appuyez sur la touche **OK** pour afficher. Les commandes du menu **Paramètres avancés** se présentent ainsi qu'il suit :

Contraste dynamique : Vous pouvez modifier le taux de contraste grâce à la fonction Contraste dynamique. Le contraste dynamique peut être réglé sur l'une de ces options: **Faible**, **Moyen**, **Haut** ou **Désactivé**.

Température de couleur: L'option Température de couleur permet d'augmenter le caractère "chaud" ou "froid" d'une image en renforçant la teinte rouge ou la teinte bleue.

Zoom Image: Cette option définit la taille de l'image sur **Auto, 16:9**, **Sous-titre, 14:9**, **14:9 Zoom**, **4:3**, ou **Cinéma**. Appuyez sur la touche **MENU** et sélectionnez le **mode d'image** à l'aide de la touche "**Gauche**" ou "**Droite**". Appuyez sur **Précédent** ou **Suivant** pour sélectionner le **zoom image**.

Mode complet (en option) : Si vous connectez un périphérique via des connecteurs HDMI ou YPbPr et réglez les résolutions 1080i/1080p, l'icône Mode complet sera visible.

HDMI True Black (en option) : Lorsque vous regardez le téléviseur à partir de la source HDMI, cette option est visible dans le menu Paramètres de l'image.

Vous pouvez utiliser cette option pour renforcer la noirceur de l'image. Vous pouvez définir cette option sur "Activer" pour activer le mode HDMI True Black.

Remarque: La fonction Marche / Arrêt du HDMI True Black n'est accessible que lorsque la sortie HDMI est réglée sur RGB.

Mode Film (en option): Les films sont enregistrés à un nombre d'images par seconde différent des programmes de télévision normaux. Pressez le bouton "**▼**" ou "**▲**" pour sélectionner Mode Film. Appuyez sur le bouton "**◀**" ou "**▶**" pour définir cette option sur Auto ou Désactivé. Définissez cette fonction sur Auto lorsque vous regardez des films afin de mieux visualiser les images accélérées.

Ton de la peau : Ajustez la couleur de peau souhaitée.

Changer de couleur: Règle le ton de la couleur désirée. Appuyez sur la touche **MENU** et sélectionnez le **mode d'image** à l'aide de la touche "**Gauche**" ou "**Droite**". Appuyez sur le bouton de déplacement vers le **Haut** ou sur celui de déplacement vers le **Bas** pour sélectionner l'option **Couleur**.

Gain RGB: Appuyez sur la touche **OK** pour modifier RGB gain. Vous pouvez configurer les valeurs de la température de couleur à l'aide de la fonctionnalité Gain RGB.

Réinitialiser

Cette fonctionnalité vous permet de réinitialiser les paramètres actuels de l'image aux valeurs par défaut. Appuyez sur la touche **MENU** et sélectionnez le **mode d'image** à l'aide de la touche "**Gauche**" ou "**Droite**". Appuyez sur la touche de déplacement vers le **Haut** ou sur celle de déplacement vers le **Bas** pour sélectionner **Réinitialiser** et appuyez sur **OK**.

Remarque: La fonction de réinitialisation ne réinitialise pas les paramètres des options Mode, Température de couleur, Réduction de bruits, Zoom image, et HDMI True Black.

Changement du format d'image

Appuyez sur la touche **ÉCRAN** à plusieurs reprises pour choisir entre **Auto(*)**, **16:9**, **Sous-titre**, **14:9**, **14:9 Zoom**, **4:3** ou **Cinéma**.

Remarque: L'utilisation des fonctions spéciales pour changer la taille de l'image visualisée, (i.e. changer le rapport de la hauteur et de la largeur) pour une visualisation publique ou un profit commercial, peut enfreindre les lois du copyright.

Remarque: Vous pouvez passer à l'option Ecran Haut ou Bas en appuyant sur les touches "▲"/"▼" tandis que Zoom d'images est sélectionné ainsi qu'il suit: Panoramique, Zoom 14:9, Cinéma ou Sous-titres.

(*) Lorsque l'option AUTO est sélectionnée, le format d'écran est ajusté grâce aux informations fournies par la source sélectionnée (si disponible). Le format affiché en mode AUTO est complètement indépendant des informations WSS qui pourraient être incluses dans le signal de diffusion ou dans le signal en provenance d'un appareil externe.

Remarque: Seul le mode automatique sera disponible en sources HDMI, YPbPr et DTV.

16:9

Utilisez ce réglage quand vous regardez un DVD d'écran large, une bande vidéo d'écran large ou une diffusion 16:9 (quand celle-ci est disponible). En raison de la portée des formats d'écran large (16:9, 14:9, etc.) des barres noires peuvent être visibles en haut et en bas de l'écran.

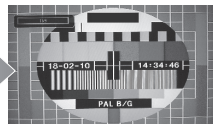

Sous-titre

Quand les sous-titres sont inclus dans une diffusion de format «boîte aux lettres», ce réglage augmente l'image pour assurer l'affichage du texte.

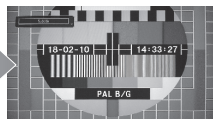

14:9

Ce mode agrandit l'image (format d'image 14:9) vers les limites supérieure et inférieure de l'écran.

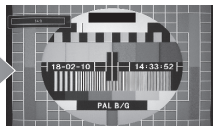

14:9 zoom

Cette option augmente le zoom de l'image 14:9.

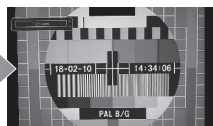

4:3

Utilisez ce réglage pour voir une diffusion en 4:3.

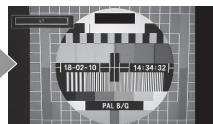

Cinéma

Ce mode agrandit l'image (format d'image 16:9) pour en faire un plein écran.



Remarque: La fonction Zoom image n'est pas disponible pour les chaînes radio et l'écran du télétexte.

Configuration des paramètres d'image du PC

Réglages de l'image du PC (*)

(*) *En mode VGA/PC, certains éléments du menu Image seront indisponibles. Au contraire, les paramètres du mode VGA seront ajoutés aux paramètres Image en mode VGA/PC.*

Contrôles d'image PC

Les réglages du contraste, de la luminosité et de la température de couleur dans ce menu sont les mêmes que les réglages dans le menu image TV.

Sélectionnez l'option **Réinitialiser** et appuyez sur le bouton **OK OK** pour réinitialiser les réglages.

Remarque:

*Pour basculer vers la source VGA/PC, pressez le bouton **SOURCE** sur votre télécommande et sélectionnez l'entrée VGA/PC.*

Notez que les paramètres de menu du mode VGA/PC sont disponibles uniquement lorsque le téléviseur est en source PC.

Position du PC

Sélectionnez cette option pour afficher les éléments du menu Position du PC.

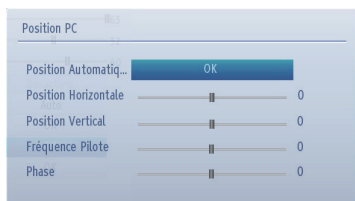

Position automatique

Si vous changez l'image horizontalement ou verticalement en une position indésirable, utilisez cet élément pour remettre automatiquement l'image à la bonne place.

- Sélectionnez l'option **POSITION PC** à partir du menu principal. Appuyez sur la touche **OK** pour afficher le sous-menu **Position PC**
- Appuyez sur **Précédent** pour sélectionner **Position automatique** puis appuyez sur la touche **OK**.

H Position (Position H)

La Position H (horizontale) change l'image horizontalement vers le côté droit ou gauche de l'écran.

- Dans le menu **POSITION PC**, appuyez sur la touche **Bas** jusqu'à ce que la **Position H** soit sélectionnée.

- Appuyez sur la touche directionnelle **Gauche** ou **Droite** pour régler la valeur.

Position V

La Position V (verticale) change l'image verticalement vers le haut ou le bas de l'écran.

Dans le menu **POSITION PC**, appuyez sur la touche **Bas** jusqu'à ce que la **Position V** soit sélectionnée.

Appuyez sur la touche directionnelle **Gauche** ou **Droite** pour régler la valeur.

Fréquence pilote

Les réglages de la fréquence pilote corrigent les interférences qui apparaissent comme des lignes verticales dans l'image pour des présentations telles que les feuilles de calcul, les paragraphes ou les textes dans des polices plus petites.

- Dans le menu **POSITION PC**, appuyez sur la touche **Bas** jusqu'à ce que la **fréquence pilote** soit sélectionnée.
- Appuyez sur la touche directionnelle **Gauche** ou **Droite** pour régler la valeur.

Phase

Selon la résolution et la fréquence de balayage que vous saisissez pour le téléviseur, vous pouvez voir une image voilée ou bruitée à l'écran. Dans un tel cas vous pouvez utiliser cet élément pour obtenir une image claire par essais et erreurs.

- Dans le menu **POSITION PC**, appuyez sur la touche **Bas** jusqu'à ce que la **Phase** soit sélectionnée.
- Appuyez sur la touche directionnelle **Gauche** ou **Droite** pour régler la valeur.

Configuration des paramètres sonores

Vous pouvez configurer les paramètres sonores de votre téléviseur grâce au menu de configuration du son.

Configuration des paramètres sonores

Les paramètres sonores peuvent être configurés en fonction de vos préférences personnelles.

Appuyez sur la touche **MENU** et sélectionnez le mode **Son** à l'aide de la touche "**Gauche**" ou "**Droite**". Appuyez sur **OK** pour afficher le menu Paramètres du son.



Fonctionnement des éléments du menu Réglages sonores

- Utilisez les touches **Précédent** ou **Suivant** pour sélectionner un élément du menu.
- Utilisez le bouton **Gauche** ou **Droite** pour régler un élément.
- Appuyez sur la touche **MENU** pour quitter.

Volume

Appuyez sur la touche **MENU** et sélectionnez le mode **Son** à l'aide de la touche "**Gauche**" ou "**Droite**". Appuyez sur la touche **OK** pour continuer.

Sélectionnez **Volume** à l'aide des touches **Précédent** ou **Suivant** puis utilisez les touches **Gauche** ou **Droite** pour régler le niveau de volume.

Égaliseur (haut-parleur uniquement)

Vous pouvez personnaliser les paramètres actuels du mode **Son**. Sélectionnez le mode approprié en fonction de l'emplacement d'installation du téléviseur et ajustez l'égaliseur à l'écran comme souhaité. Appuyez sur la touche **OK** pour afficher le sous-menu égaliseur.

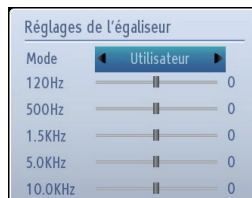

Dans le menu égaliseur, le préréglage peut être changé pour **Musique**, **Film**, **Voix**, **Plat**, **Classique** et **Utilisateur**. Appuyez sur la touche "**MENU**" pour retourner au menu précédent.

Remarque: Les réglages du menu **Egaliseur** peuvent être modifiés **uniquement** quand le **Mode** est **Utilisateur**.

Balance (haut-parleur uniquement)

Ce paramètre s'utilise pour accentuer la balance des haut-parleurs gauche ou droit.

- Appuyez sur la touche **Gauche** ou **Droite** pour changer le niveau de balance. Le niveau de balance peut être réglé entre **-31** et **+31**.

Casque

Ce réglage permet d'ajuster le son lors de la connexion des écouteurs.

- Appuyez sur la touche **Précédent** ou **Suivant** pour sélectionner un **casque**.
- Appuyez sur la touche directionnelle **Gauche** ou **Droite** pour sélectionner **Volume**. Appuyez sur la touche directionnelle **Droite** pour augmenter le niveau de volume du casque. Appuyez sur la touche directionnelle **Gauche** pour baisser le niveau de volume du casque. Le niveau de volume du casque peut être réglé entre 0 et 63.

Mode Son

Ce réglage est utilisé pour définir le mode sonore. Sélectionnez **Mode Son** à l'aide du bouton de déplacement vers le **Haut** ou celui de déplacement vers le **Bas**. Utilisez le bouton **Gauche** ou **Droite** pour effectuer un réglage.

Vous pouvez sélectionner le mode **Mono**, **Stéréo**, **Dual I** ou **Dual II**, seulement si la chaîne sélectionnée prend en charge ce mode.

Configuration des paramètres sonores- suite

Vous pouvez configurer les paramètres sonores de votre téléviseur grâce au menu de configuration du son.

AVL

Lorsque vous passez d'une chaîne DTV à 5, 1 canaux à une chaîne DTV à 2 canaux, à une chaîne ATV ou à une entrée externe, il peut parfois exister de grandes différences entre les niveaux de volume. La fonction AVL permet de réduire ces différences de volume.

- Dans le menu **SON** appuyez sur **Haut** ou **Bas** pour sélectionner **AVL**. Appuyez sur la touche directionnelle **Gauche** ou **Droite** pour sélectionner Activé ou Désactivé.

Basse dynamique

La basse dynamique est utilisée pour augmenter l'effet de basse de la TV. Appuyez sur la touche du **MENU** et sélectionnez **Son** à l'aide des touches **Gauche** ou **Droite**. Appuyez sur la touche **OK** pour continuer. Sélectionnez **Basse Dynamique** à l'aide des touches **Haut** ou **Bas** puis utilisez les touches **Gauche** ou **Droite** pour le régler.

Son Surround:

- Dans le menu **SON** appuyez sur **Haut** ou **Bas** pour sélectionner **son surround**. Appuyez sur la touche directionnelle **Gauche** ou **Droite** pour sélectionner Activé ou Désactivé.

Sortie Digitale

Ce réglage vous permet de définir la préférence de **Sortie numérique** sur **Compressé** ou **PCM**. Vous devez régler cette fonctionnalité suivant le contenu diffusé. Appuyez la touche **MENU** et sélectionnez **Son** en utilisant les touches **Gauche** ou **Droit**. Appuyez sur la touche **OK** pour continuer.

Sélectionnez **Digital Out** à l'aide des touches **Précédent** ou **Suivant** puis utilisez les touches **Gauche** ou **Droite** pour régler la sortie numérique.

Configuration des paramètres de votre téléviseur

Les paramètres détaillés peuvent être configurés en fonction de vos préférences personnelles.

Affichage du menu Réglage

Appuyez sur la touche **MENU** et sélectionnez **Paramètres** à l'aide de la touche "**Gauche**" ou "**Droite**". Appuyez sur **OK** pour afficher le menu Paramètres.

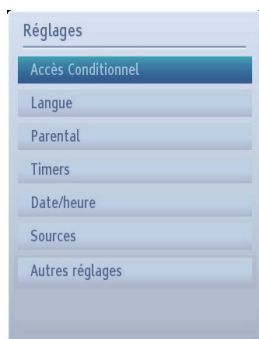

Fonctionnement des éléments du menu Réglages

- Utilisez les touches **Précédent** ou **Suivant** pour sélectionner un élément du menu.
- Appuyez sur le bouton **OK** pour sélectionner une option.
- Appuyez sur la touche **MENU** pour quitter.

Accès conditionnel

Ce paramètre contrôle les modules d'accès conditionnel lorsqu'ils sont disponibles. Sélectionnez **Paramétrage** à partir du menu principal en utilisant la touche **Gauche** ou **Droite** et appuyez sur **OK**. Ensuite, appuyez sur **Précédent** ou **Suivant** pour régler l'**accès conditionnel**. Appuyez sur la touche **OK** pour continuer.

Langue

Configuration des paramètres linguistiques. Voir page 20.

Parental

Configuration des réglages parentaux. Voir page 21.

Minuteries

Règle les minuteries des programmes sélectionnés. Voir page 29.

Fonctionnement du menu réglage, accès conditionnel

Date / Heure

Vous pouvez configurer vos préférences Date/Heure à l'aide de cet écran de menu. Voir page 30.

Sources

Active ou désactive les options sources sélectionnées. Voir page 31.

Autres réglages

Affiche les autres options de réglage du téléviseur.

Utilisation du module d'accès conditionnel

La fente d'interface commune, située sur le côté du téléviseur, permet d'insérer un CAM (Module de Condition d'Accès) et une carte. Vous pouvez les acheter chez votre fournisseur de services pour pouvoir accéder à des émissions supplémentaires. Pour plus de renseignements, veuillez contacter un fournisseur de services.

IMPORTANT: L'insertion ou l'enlèvement de du module d'accès conditionnel (CAM) se fait uniquement lorsque la TV N'EST PAS ALLUMÉ.

- Afin de regarder certaines chaînes numériques, il peut s'avérer nécessaire d'avoir un module d'accès conditionnel (CAM). Ce module doit être inséré dans la fente CI de votre téléviseur.
- Vous obtiendrez le module d'accès conditionnel CAM et la carte de visualisation en vous abonnant à une société de chaîne payante, puis insérez ces derniers dans la TV en utilisant la procédure suivante.
- Insérez le module CAM puis la carte dans la fente située dans le couvercle du terminal à l'arrière du téléviseur.
- Le CAM doit être correctement inséré; il est impossible de l'insérer entièrement s'il est inversé. Vous pouvez endommager le CAM ou le terminal TV si le premier est inséré avec une certaine pression.

Branchez le téléviseur à la prise de courant, allumez-la et attendez un moment jusqu'à ce que la carte soit activée.

- Lorsqu'aucun module n'est inséré, le message "**Aucun module d'interface commun détecté**" apparaît à l'écran.
- Consultez le manuel d'instructions du module pour plus d'informations sur les réglages.

Affichage du menu Accès conditionnel (*)

(*) Ces réglages de menu peuvent varier en fonction du prestataire de services.

Appuyez sur la touche **MENU** et sélectionnez **Paramètres** à l'aide de la touche "**Gauche**" ou "**Droite**". Appuyez sur **OK** pour afficher le menu Paramètres. Utilisez le bouton **Précédent** ou **Suivant** pour sélectionner **Accès Conditionnel** et appuyez sur **OK** pour afficher les éléments du menu.

Minuteries

Pour visualiser le menu des minuteries, appuyez sur la touche **MENU** et sélectionnez **Paramètres** à l'aide de la touche "**Gauche**" ou "**Droite**". Appuyez sur **OK** pour afficher le menu **Paramètres**. Appuyez sur **Haut** ou **Bas** pour sélectionner les paramètres **les minuteries** puis appuyez sur **OK** pour continuer:

Réglage de la minuterie sommeil

Le téléviseur peut être réglé pour s'éteindre automatiquement au bout d'un certain temps.

- Sélectionnez l'option **minuterie de mise en veille** à l'aide du bouton **Haut** ou **Bas**
- Utilisez le bouton **Gauche** ou **Droite** pour définir un réglage. Le minuteur peut être programmé entre **Désactivé** et **2.00** heures (120 minutes) par intervalle de 30 minutes.

Réglages des minuteries de programmes

Cette fonction réglera le téléviseur afin qu'il se retrouve à une certaine chaîne à un certain moment. Elle peut être utilisée pour afficher une chaîne précise, ou en réglant le mode quotidiennement ou de manière hebdomadaire, peut être utilisée pour afficher une série de programmes.

Appuyez sur le bouton **Suivant** pour régler les minuteries sur un événement. Les boutons de fonction de la minuterie du programme TV apparaîtront à l'écran.

Remarque: Cette fonction sera disponible uniquement lorsqu'une minuterie a été programmée.

Ajout d'une minuterie

- Pour ajouter un minuteur, pressez le bouton **JAUNE** sur la télécommande. Le menu suivant apparaît à l'écran :

Chaîne: Change la chaîne en utilisant la touche **Gauche** ou **Droite**.

Type de minuterie/enregistrement: Cette fonction n'est pas disponible pour réglage.

Date: Saisissez une date en appuyant sur les touches numériques.

Démarrage : Saisissez une heure de démarrage en appuyant sur les touches numériques.

Fin: Saisissez une heure de fin en appuyant sur les touches numériques.

Durée: Affiche la durée entre l'heure de démarrage et l'heure de fin.

Répétition: Règle une minuterie suivant les options ci-après: Une fois, Quotidien, ou Hebdomadaire. Utilisez le bouton **Gauche** ou **Droite** pour sélectionner une option.

Modifier / Supprimer: Règle les paramètres parentaux sur les minuteries.

- Appuyez sur le bouton **VERT** pour mémoriser la minuterie. Appuyez sur la touche **ROUGE** pour annuler.

Modification d'une minuterie

- Sélectionnez la minuterie à modifier en appuyant sur la touche **Précédent** ou **Suivant**.
- Une fois la modification terminée, appuyez sur le bouton **VERT** pour mémoriser. Vous pouvez appuyer sur la touche **MENU** pour annuler.

Suppression d'une minuterie

- Sélectionnez la minuterie à modifier en appuyant sur la touche **Précédent** ou **Suivant**.
- Pressez le bouton **ROUGE** .
- Sélectionnez **OUI** en utilisant les boutons **Gauche** ou **Droit** pour supprimer la minuterie. Sélectionnez **NON** pour annuler.

Configurer le réglage Date/Heure

Vous pouvez configurer vos préférences Date/Heure à l'aide de cet écran de menu.

- Sélectionnez **Date/Heure** dans le menu Réglages pour configurer les réglages Date/Heure. Pressez le bouton **OK**.



Utilisez la touche ▲ ou ▼ pour mettre le mode Paramètre heure en surbrillance. Le mode Paramètre heure est défini à l'aide de la touche ◀ or ▶. Il peut être paramétré sur AUTO ou MANUEL.

Lorsque AUTO est sélectionné, les options Heure et Fuseau horaire ne seront pas disponibles pour être réglées. Si l'option MANUELLE est sélectionnée, le fuseau horaire peut en pâtir:

- En appuyant sur le bouton “▲” ou “▼”, vous sélectionnez l'option “Fuseau horaire”.

Utilisez les boutons“◀” ou“▶” pour changer le fuseau horaire entre GMT-12 et GMT+12. L'heure qui s'affiche au-dessus de la liste de menu changera selon le fuseau horaire sélectionné.

Remarque: Pour les pays qui ne reçoivent pas de chaînes numériques, seule l'option Date et Heure s'affichera.

Configuration des paramètres source

Vous pouvez activer ou désactiver les options source sélectionnées. Le téléviseur ne basculera pas vers les options de source désactivées quand vous appuyez sur le bouton **SOURCE**

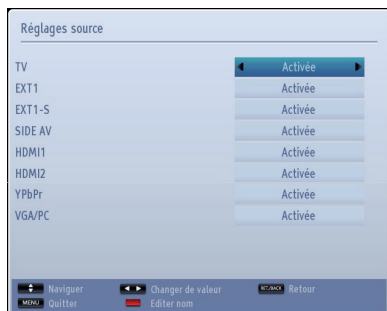

- Sélectionnez **Sources** dans le menu **Réglages** et appuyez sur le bouton **OK**.
- Appuyez sur la touche **Précédent** ou **Suivant** pour sélectionner une
- Utilisez le bouton "**Gauche**" ou "**Droite**" pour activer ou désactiver une source sélectionnée. Les modifications sont mémorisées automatiquement.

Sélection d'entrée

Utilisez la fenêtre de sélection d'entrée si le téléviseur ne bascule pas automatiquement vers une source connectée.

- Appuyez sur la touche **SOURCE** de la télécommande pour changer directement les sources. Puis, utilisez la touche de déplacement vers le **Haut** ou celle de déplacement vers le **Bas** pour mettre une entrée en surbrillance et appuyez sur la touche **Droite** pour la sélectionner.

Configuration des autres réglages - Généralités

Vous pouvez configurer les paramètres de votre téléviseur. Sélectionnez l'option **Réglages** dans le menu principal et appuyez sur **OK** pour afficher le menu des réglages. Appuyez sur la touche **RETURN** de la télécommande pour quitter.

Pour afficher les préférences de configuration générale, sélectionnez **Autres réglages** dans le menu Réglages et appuyez sur le bouton **OK**.



Fonctionnement

- Appuyez sur la touche **Haut** ou **Bas** pour sélectionner un élément
- Utilisez le bouton **Gauche** ou **Droite** pour régler une option.
- Appuyez sur **OK** pour afficher un sous-menu.

Temporisation du menu

Afin de régler une temporisation spécifique pour les écrans de menu, fixez une valeur pour cette option.

Dans le menu des **autres réglages**, sélectionner le **temporisation du menu** et choisissez **15 sec**, **30 sec** ou **60 sec** à l'aide des touches **Gauche** ou **Droite**.

Recherche chaînes codées

Lorsque ce paramètre est activé, le processus de recherche localisera également les chaînes cryptées. Si le réglage est paramétré manuellement sur **DÉSACTIVÉ**, les chaînes cryptées ne seront pas localisées en recherche automatique ou manuelle. L'option de balayage des chaînes cryptées sera toujours **ACTIVÉE** après avoir effectué une première installation.

- Dans le menu **autres paramètres**, appuyez sur **Haut** ou **Bas** pour sélectionner le **la recherche des chaînes codées**.
- Appuyez la touche **Gauche** ou **Droit** pour régler cette fonction à **Oui** ou **Non**.

Fond bleu

Si le signal est faible ou absent, le téléviseur passera automatiquement à un écran bleu. Pour activer cette option, paramétrez “Fond bleu” sur “Activé”.

- Dans le menu **autres réglages**, sélectionnez **fond bleu** et choisissez Activé ou Désactivé à l'aide du bouton **gauche** ou **droit**.

Mise à jour du logiciel

Cette option vous aide à conserver la mise à jour de votre téléviseur. Elle fonctionne automatiquement et recherche de nouvelles informations lorsque celles-ci sont disponibles. Veuillez remarquer que ce réglage est inactif pour être modifié.

Pour vous assurer que votre téléviseur dispose en permanence des dernières informations de mise à niveau, vous pouvez utiliser ce réglage. Pour un bon fonctionnement, veuillez vous assurer que le téléviseur est réglé en mode de veille.

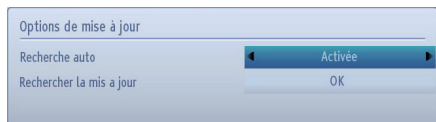

Vous pouvez activer ou désactiver la mise à jour automatique en réglant l'option **Recherche automatique**.

Vous pouvez procéder à une recherche manuelle de nouveaux logiciels en sélectionnant l'option **Recherche de mises à jour**.

Version de l'application:

Affiche la version de l'application en cours.

Malentendant

Si le diffuseur active un quelconque signal particulier concernant le son, vous pouvez activer ce paramètre afin de recevoir de tels signaux.

- Utilisez les touches **Haut** ou **Bas** pour sélectionner l'option **malentendant** et appuyez sur la touche **Gauche** ou **Droite** pour activer ou désactiver ce réglage.

Description Audio

La description audio renvoie à une piste de narration supplémentaire réservée aux déficients visuels et malentendants. Le narrateur de la description accompagne la présentation, décrivant ainsi ce qui se passe à l'écran pendant les pauses naturelles (et parfois pendant les dialogues, s'il le juge nécessaire). Vous ne pouvez utiliser cette option que si le diffuseur la prend en charge.

- Sélectionnez **Description audio** à l'aide de la touche **haut** ou **bas**
- Appuyer sur la touche **OK** pour régler le menu secondaire Description Audio.
- Utilisez les touches **Haut** ou **Bas** pour sélectionner l'option le réglage de la description audio et appuyez sur la touche **gauche** ou **droite** pour ajuster ce réglage.

Mise hors tension automatique du téléviseur

Vous pouvez définir la valeur de temporisation de l'option de mise hors tension automatique du téléviseur. Après avoir atteint la valeur de temporisation, si le téléviseur ne fonctionne pas suivant l'heure sélectionnée, il s'éteindra. Appuyez sur la touche **MENU** et sélectionnez **Paramètres** à l'aide de la touche **“Gauche”** ou **“Droite”** Appuyez sur la touche **OK** pour continuer. Appuyez sur **haut** ou **bas** pour sélectionner **autres paramètres**, puis appuyez sur **OK** Sélectionnez **Mise hors tension automatique du téléviseur** à l'aide des touches **ou bas**.

Type de diffusion (en option):

Appuyez sur la touche **MENU** et sélectionnez **Paramètres** à l'aide de la touche **“Gauche”** ou **“Droite”** Appuyez sur la touche **OK** pour continuer. Appuyez sur **haut** ou **bas** pour sélectionner **autres paramètres**, puis appuyez sur **OK** Sélectionnez **Type de diffusion** à l'aide des touches **haut** ou **bas** puis utilisez les touches **gauche** ou **droit** pour le régler.

Lorsque vous définissez le type de diffusion souhaité à l'aide du bouton **Gauche** ou **Droite** le téléviseur affichera le type de diffusion sélectionné.

Recherche en mode de veille (*)

(*) *Ce réglage est visible uniquement lorsque l'option de pays est réglée sur Danemark, Suède, Norvège ou Finlande.*

Si la recherche en mode veille est réglé sur ON et que le téléviseur est en mode veille, le téléviseur va rechercher tout changement dans les chaînes enregistrées. Appuyez sur la touche **MENU** et sélectionnez **Paramètres** à l'aide de la touche «**Gauche**» ou «**Droite**» Appuyez sur la touche **OK** pour continuer. Appuyez sur **haut** ou **bas** pour sélectionner **autres paramètres**, puis appuyez sur **OK**. Sélectionnez **Type de diffusion** à l'aide des touches **haut** ou **bas** puis utilisez les touches **gauche** ou **droit** pour le régler.

Mode Magasin

Si vous définissez le **mode magasin** sur **activé**, les fonctionnalités de votre téléviseur apparaîtront en haut de l'écran. Pour désactiver cette fonctionnalité, définissez son statut sur **Désactivé**.

Allumer le mode

Ce paramètre permet de configurer les préférences du mode de mise sous tension. *Activé en permanence* : le téléviseur s'allume toujours lorsque vous appuyez sur le bouton principal marche/arrêt.

Veille : le téléviseur s'allume toujours en mode veille.
Dernier état : le téléviseur s'allume toujours sur la dernière chaîne/source sélectionnée.

Navigateur média USB

Ce téléviseur vous donne la possibilité de lire les fichiers photo, vidéo, ou musicaux contenus dans un périphérique USB.

Démarrage manuel

- Pour afficher la fenêtre du navigateur média, appuyez sur la touche **"MENU"** de la télécommande et sélectionnez **Navigateur média** à l'aide de la touche **"Gauche"** ou **"Droite"**.
- Vous pouvez sélectionner le navigateur multimédia à partir du menu Bouton rapide.
- Appuyez sur la touche **OK** pour continuer. Le contenu du menu Navigateur média (selon le contenu de votre lecteur USB) s'affiche.

Démarrage automatique

- Lorsque vous branchez un périphérique USB, le menu ci-après s'affiche:

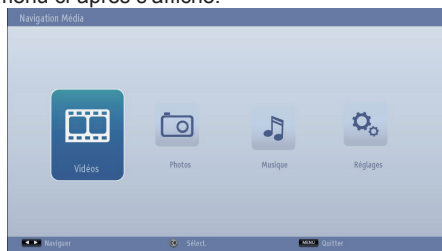

Vous pouvez lire des fichiers de musique, d'image et vidéo à partir d'une carte mémoire USB.

- Pour afficher tous les fichiers dans une liste, sélectionnez l'onglet Paramètres et modifiez les styles de mode à Dossier. Revenez ensuite à l'écran du navigateur principal des médias et vous verrez que l'onglet TOUS est activé. Sélectionnez l'onglet Tous et appuyez sur **OK**.

Remarque:

Certains appareils USB ne sont peut-être pas pris en charge.

Si la clé n'est pas reconnue après la mise sous/hors tension ou lors de la première installation, débranchez le périphérique USB, puis éteignez et allumez le téléviseur. Branchez le périphérique USB à nouveau.

- N'utilisez pas un Hub USB
- Vous devez obtenir une permission des propriétaires de droits d'auteur pour utiliser l'objet du droit d'auteur.

Toshiba ne peut pas accorder et n'accorder pas une telle autorisation.

- Selon la taille et le nombre de fichier dans votre mémoire USB, ça peut prendre un certain temps de chargement pour l'afficher. Un message s'affiche à l'écran lors du chargement de fichiers à partir du mémoire USB.
- Seuls quelques types de périphérique USB U3 sont pris en charge. Par conséquent, il est recommandé de ne pas lire les périphériques USB U3 avec le lecteur Media Player.
- Les caractères non pris en charge seront remplacés par un carré (□).

Navigateur média USB - suite

Ce téléviseur vous donne la possibilité de lire les fichiers photo, vidéo, ou musicaux contenus dans un périphérique USB.

Lecture de fichiers MP3

Pour lire vos fichiers MP3 depuis un disque USB, vous pouvez utiliser ce menu à l'écran.

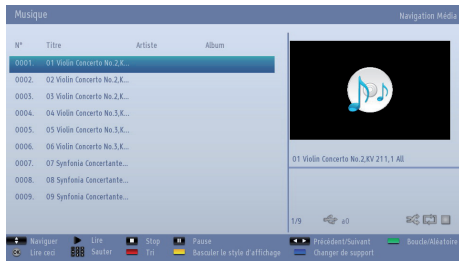

- **▼/▲** : Menu Parcourir
- **Lecture (▶ le bouton)**:- Démarre la lecture vidéo.
- **Stop (■ le bouton)**: Interrompt la lecture.
- **Pause (⏸ le bouton)**: Marque un arrêt dans la lecture de l'élément sélectionné.
- **Touche ROUGE**: Tri les fichiers par titre, artiste, ou album.
- **Boucle/Lecture aléatoire (touche VERTE)**: Appuyez une fois pour désactiver la boucle. Appuyez à nouveau pour désactiver la boucle et la lecture aléatoire. Appuyez une nouvelle fois pour activer uniquement la lecture aléatoire. Appuyez à nouveau pour activer tout. Vous pouvez suivre les fonctions désactivées avec le changement d'icônes.
- **0..9 (Touches numériques)**: Le téléviseur passe au fichier commençant par la lettre que vous sélectionnez à travers les touches numériques de votre télécommande.
- **Lire ceci (Touche OK)** : Lit le fichier sélectionné.
- **Précédent/Suivant (Boutons Gauche/Droit)** : Passe à la lecture du fichier précédent ou suivant.
- **Touche jaune** Changer l'affichage du style
- **Touche BLEUE**: Change les options multimédia.

Remarque: si le style d'affichage est défini sur Dossier dans les réglages du navigateur multimédia, le dossier Musique sera affiché comme trié et vous n'aurez plus besoin de trier les fichiers en appuyant sur la touche ROUGE.

Visualisation des fichiers JPEG

Pour afficher vos fichiers photos depuis un disque USB, vous pouvez utiliser ce menu à l'écran. Lorsque vous sélectionnez Photos à partir des options principales, les fichiers d'image disponibles seront filtrés et présentés à l'écran.

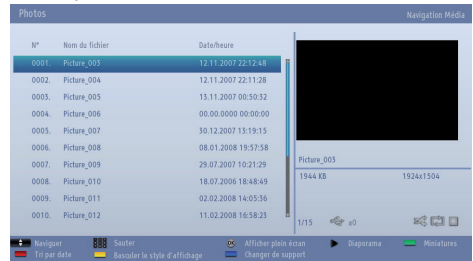

Si vous sélectionnez un fichier de sous-titre et appuyez sur le bouton **OK**, vous pouvez sélectionner ou désélectionner ce fichier de sous-titre. Le menu suivant s'affichera pendant la lecture d'un fichier vidéo:

- **Sauter (Touches numériques)**: saute le fichier sélectionné en utilisant les touches numériques.
- **OK**: affiche l'image sélectionnée en plein écran.
- **▼/▲** : Menu Parcourir
- **Diaporama (▶touche)**: Démarre le diaporama en utilisant toutes les images.
- **Touche VERTE**: Affiche les images en mode Miniatures.
- **Touche ROUGE**: Trie les fichiers par date.
- **Touche JAUNE**: Changer l'affichage du style
- **bouton BLEUE**: Change les options multimédia.

Navigateur média USB - suite

Ce téléviseur vous donne la possibilité de lire les fichiers photo, vidéo, ou musicaux contenus dans un périphérique USB.

Fonction Diapositive

Vous pouvez utiliser cette fonction pour afficher des photos sur votre téléviseur.



- **Pause (|| le bouton)** : Met le diaporama en pause.
- **Continuer (▶ Touche)** : Poursuit la lecture du diaporama.
- **Boucle/Lecture aléatoire (touche VERTE)** : Appuyez une fois pour désactiver la boucle. Appuyez à nouveau pour désactiver la boucle et la lecture aléatoire. Appuyez une nouvelle fois pour activer uniquement la lecture aléatoire. Appuyez à nouveau pour activer tout. Vous pouvez suivre les fonctions désactivées avec le changement d'icônes.
- **Précédent/Suivant (Boutons Gauche/Droit)** : Passe au fichier du diaporama précédent ou suivant.
- **Pivoter (Boutons Suivant/Précédent)** : Pivote l'image à l'aide des touches directionnelles Haut/Bas.
- **RETOUR (Quitter)** : Retourne à la liste des fichiers.
- **Bouton INFO** : Affiche l'écran d'aide.

Lecture Vidéo

Lorsque vous sélectionnez Vidéo à partir du navigateur média, les fichiers vidéo disponibles seront filtrés et présentés à l'écran. Vous pouvez utiliser le bouton Haut ou Bas pour sélectionner un fichier vidéo et appuyer sur OK pour lire une vidéo.

Remarque: Si vous réglez le **Style d'Affichage** à partir du menu de réglage du navigateur média comme **'Dossier'**, la fenêtre de sélection principale du navigateur média comprendra également l'onglet TOUS.

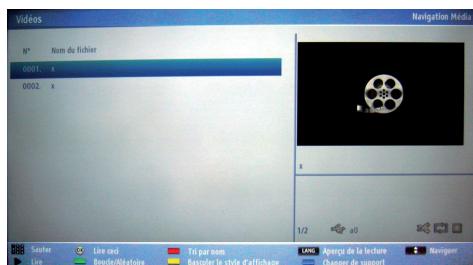

Si vous sélectionnez un fichier de sous-titre et appuyez sur le bouton **OK**, vous pouvez sélectionner ou désélectionner ce fichier de sous-titre.

Sauter (Touches numériques): le téléviseur sélectionnera les fichiers en commençant par celui portant la lettre que vous avez saisie grâce aux touches numériques de la télécommande.

Lire ceci (Touche OK) : Lit le fichier sélectionné.

▼ / ▲ : Menu Parcourir

Lang (Aperçu Lecture) : affiche le fichier sélectionné dans un petit écran d'aperçu.

ROUGE: trie les fichiers par nom.

Lecture (▶ le bouton) : Lit tous les fichiers multimédia à commencer par celui qui a été sélectionné.

Touche Jaune : Changer l'affichage du style

Boucle/Lecture aléatoire (touche VERTE): Appuyez une fois pour désactiver la boucle. Appuyez à nouveau pour désactiver la boucle et la lecture aléatoire. Appuyez une nouvelle fois pour activer uniquement la lecture aléatoire. Appuyez à nouveau pour activer tout. Vous pouvez suivre les fonctions désactivées avec le changement d'icônes.

BLEU: Change les options multimédia.

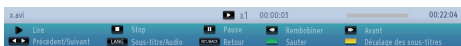

Lecture (▶ le bouton): Démarre la lecture vidéo.

Stop (■ le bouton): Arrête la lecture vidéo.

Pause (|| le bouton): Suspend la lecture vidéo.

Rembobiner (◀◀ touche): Revient en arrière.

Avancer (▶▶ Touche): Avance.

Précédent/Suivant (Boutons Gauche/Droit): Lit le fichier suivant / précédent.

Sous-titre/Audio (Bouton LANG.): Règle le sous-titre/ Audio.

VERT : Passe à l'heure sélectionnée.

Jaune: Ouvre le menu de correction de l'heure du sous-titre.

RET / PREC (Bouton RETURN) : Retour au menu précédent.

Navigateur média USB - suite

Ce téléviseur vous donne la possibilité de lire les fichiers photo, vidéo, ou musicaux contenus dans un périphérique USB.

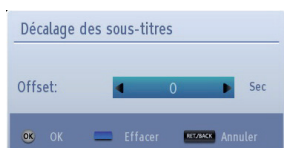

Appuyez sur la touche **OK** pour confirmer
Appuyez sur la **touche BLEUE** pour supprimer
Appuyez sur la touche **REVENIR** pour revenir au menu précédent.

Remarque:

*Vous pouvez régler les sous-titres à l'aide de la touche **OK** avant de commencer la lecture ou en utilisant la touche **LANG** pendant la lecture. -Certains sous-titres peuvent ne pas s'afficher correctement dans certains cas.*

Afin d'afficher les sous-titres de film correctement, vous devez paramétrer une langue de "Sous-titre de film". Voir la section "Sous-titre de film" des "Paramètres de langue" pour sélectionner la langue de sous-titre de film.

Appuyez sur la touche **RETURN** pour revenir au menu précédent.

Réglages du navigateur média

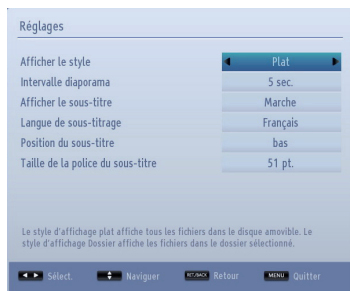

Vous pouvez régler les préférences de votre navigateur média grâce à la boîte de dialogue **Réglages**. Appuyez sur la touche **Précédent** ou **Suivant** pour sélectionner un élément, puis utilisez les touches **Gauche** ou **Droite** pour régler.

Afficher le style: Règle le mode de navigation par défaut.

Intervalle diaporama Définit l'intervalle de temps du diaporama.

Afficher le sous-titre: Règle la préférence d'activation du sous-titre.

LANGUE DE SOUS-TITRAGE : Règle la langue de sous-titre prise en charge.

Position du sous-titre: Définit la position du sous-titre en tant que haut ou bas.

Taille de police du sous-titre: Définit la taille de police du sous-titre (max. 54pt).

Utilisation du bouton MENU en Mode Navigateur Multimédia

Lorsque vous appuyez sur le bouton **MENU** en mode Navigateur média, l'écran de menu suivant s'affiche :



Vous pouvez accéder au menu **Image**, **Son** et **Paramètres** à partir de cet écran. Appuyez de nouveau sur **MENU** pour quitter cet écran.

Pour fermer le lecteur multimédia

- Appuyez sur le bouton **RETOUR** de la télécommande.

Services de télétexte analogique uniquement

Ce téléviseur possède une mémoire de télétexte de plusieurs pages, qui prend par conséquent un petit moment à se charger.

Avant d'utiliser les services télétexte, la région de langue souhaitée doit être choisie.

- Sélectionnez l'option **Langue** à partir du menu **PARAMETRES**.
- Appuyez sur la touche directionnelle **Droite** ou **Gauche** pour choisir la langue de la région souhaitée.
- Après avoir sélectionné la langue du télétexte, appuyez sur le bouton **MENU** pour quitter.

Utilisation de la touche de texte -TXT

- Pour visualiser les services, appuyez sur **TXT**. Appuyez **TXT** à nouveau pour superposer le texte sur l'image normale diffusée.
- Appuyez sur **TXT** à nouveau pour revenir à l'image normale.
- Vous ne pouvez pas changer de chaîne sans avoir annulé le télétexte.
- La première page de télétexte à s'afficher est la page initiale.
- Vous pouvez accéder à la page de votre choix en entrant les trois chiffres du numéro de page à l'aide des touches numériques, en appuyant sur une touche de couleur, ou xx pour avancer à la page suivante, et xx pour aller sur la page précédente.
- Quatre rubriques de couleur apparaissent à la base de l'écran. Pour accéder à l'une des quatre rubriques, appuyez sur la touche de couleur correspondante sur la télécommande.
- Pour plus d'informations sur vos système(s) de télétexte, voir la page d'index de télétexte diffusé, ou consultez votre revendeur Toshiba local.

Vous trouverez ci-dessous un guide sur les fonctions des touches télétexte de la télécommande.

Accéder aux sous-pages

Si la page comporte des sous-pages, appuyez sur X et entrez le numéro de la sous-page 01,02,03 etc. à l'aide des "**Droite**" / "**Gauche**" en bas de la page de télétexte sous les liens de couleur.

Révéler un texte caché

Pour découvrir les solutions d'un quiz et de blagues, appuyez sur bouton **INFO**

Retenir une page

Il est parfois nécessaire de retenir une page de télétexte. Appuyez sur **OK** et **MAINTENIR** apparaît en haut de l'écran à gauche. La page sera retenue à l'écran jusqu'à ce que vous appuyiez sur la touche de nouveau.

Pour afficher une page initiale:

Appuyez sur **RETURN** pour accéder à la première page. La page diffusée dépend du diffuseur.

Annexe A : Modes d'affichage typiques d'une entrée de PC

Le tableau ci-après est une illustration de quelques modes d'affichage vidéo typiques. En raison de la résolution naturelle de l'affichage, d'autres se font automatiquement pour permettre à l'image appropriée de s'afficher. Votre téléviseur ne peut pas prendre en charge différentes résolutions. Vérifiez les câbles AV et les branchements si vous avez essayé de brancher un appareil.

Si vous faites passer votre PC à un mode non pris en charge, un message d'avertissement apparaît à l'écran.

Index	Résolution	Fréquence
1	640x400	70Hz
2	640x350	85Hz
3	640x400	85Hz
4	640x480	60Hz
5	640x480	66Hz
6	640x480	72Hz
7	640x480	75Hz
8	640x480	85Hz
9	800x600	56Hz
10	800x600	60Hz
11	800x600	70Hz
12	800x600	72Hz
13	800x600	75Hz
14	800x600	85Hz
15	832x624	75Hz
16	1024x768	60Hz
17	1024x768	66Hz
18	1024x768	70Hz
19	1024x768	72Hz
20	1024x768	75Hz
21	1024x768	85Hz
22	1152x864	60Hz
23	1152x864	70Hz

24	1152x864	75Hz
25	1152x864	85Hz
26	1152x870	75Hz
27	1280x768	60Hz
28	1360x768	60Hz
29	1280x768	75Hz
30	1280x768	85Hz
31	1280x960	60Hz
32	1280x960	75Hz
33	1280x960	85Hz
34	1280x1024	60Hz
35	1280x1024	75Hz
36	1280x1024	85Hz
37	1400x1050	60Hz
38	1400x1050	75Hz
39	1400x1050	85Hz
40	1440x900	60Hz
41	1440x900	75Hz
42	1600x1200	60Hz
43	1680x1050	60Hz
44	1920x1080	60Hz
45	1920x1200	60Hz

Annexe B : Compatibilité des signaux AV et HDMI (types de signal d'entrée)

Source	Signaux pris en charge		Disponible
EXT-1 (SCART1)	PAL		O
	NTSC 60		O
	RGB 50/60		O
	SECAM		O
EXT-1 (SCART2)	PAL		O
	NTSC 60		O
	SECAM		O
AV latéral	PAL 50/60		O
	NTSC 60		O
	SECAM		O
YPbPr	480I	60Hz	O
	480P	60Hz	O
	576I	50Hz	O
	576P	50Hz	O
	720P	50Hz	O
	720P	60Hz	O
	1080I	50Hz	O
	1080I	60Hz	O
HDMI	480I	60Hz	O
	480P	60Hz	O
	576I	50Hz	O
	576P	50Hz	O
	720P	50Hz	O
	720P	60Hz	O
	1080I	50Hz	O
	1080I	60Hz	O
	1080P	24Hz 25Hz 30Hz 50Hz 60Hz	O

Remarque: Dans certains cas, un signal sur l'écran du téléviseur LCD peut ne pas s'afficher correctement. Le problème peut être une incompatibilité avec les normes de l'équipement source (DVD, décodeur, etc.). Si vous rencontrez un tel problème, veuillez contacter votre fournisseur et le fabricant de l'appareil source.

Annexe C: Informations relatives au code PIN

Avant de brancher un équipement externe, débranchez toutes les connexions au secteur. S'il n'y a pas d'interrupteur, débranchez les fiches des prises murales.

Données des signaux pour le connecteur Mini D-Sub à 15 broches

Broche No	Désignation du signal	Broche No	Désignation du signal	Broche No	Désignation du signal
1	R	6	Terre	11	NC
2	G	7	Terre	12	NC
3	B	8	Terre	13	Sync H
4	NC*	9	NC	14	Sync V
5	NC	10	Terre	15	NC

* NC = non connecté

Annexe D : Formats de fichier pris en charge pour le mode USB

Français

Media	Extension	Format		Remarques
		Video	Audio	
Film	dat, mpg, mpeg	Mpeg1,2	MPEG1/2 Layer 1/2/3, AAC/HEAAC, AC3/EAC3, LPCM/ADPCM	1080P@ 30fps 50Mbit/sec
	dat, mpg, mpeg	MPEG2 ,H.264, VC1, AVS, MVC	MPEG1/2 Layer 1/2/3, AAC/HEAAC, AC3/EAC3, LPCM/ADPCM	H.264:1080Px2@25fps 1080P@ 50fps MVC: 1080P@ 24fps Autres: 1080P@ 30fps" 50Mbit/sec
	.vob	MPEG2	MPEG1/2 Layer 1/2/3, AC3, LPCM	1080P@ 30fps 50Mbit/sec
	.mkv	MPEG1,2,4, XviD, H.264, VC1,WMV3,	MPEG1/2 Layer 1/2/3, AAC/HEAAC, AC3/EAC3, LPCM	H.264:1080Px2@25fps 1080P@ 50fps Autres:1080P@ 30fps 50Mbit/sec
	.mp4 .mov	Motion JPEG	MPEG1/2 Layer 3, AAC/HEAAC, AC3/EAC3, LPCM/ADPCM	H.264: 1080Px2@25fps 1080P@ 50fps Autres: 1080P@ 30fps 50Mbit/sec
	.avi	MPEG1,2,4 Xvid H.264, VC1,WMV3, Sorenson H.263 Motion JPEG	MPEG1/2 Layer 1/2/3, AAC/HEAAC, AC3/EAC3, LPCM/ADPCM, WMA	H.264: 1080Px2@25fps 1080P@ 50fps Autres: 1080P@ 30fps" 50Mbit/sec
	flv	H.264, Sorenson H.263	MPEG1/2 Layer 3, AAC/HEAAC, LPCM/ADPCM	H.264: 1080Px2@25fps 1080P@ 50fps Autres: 1080P@ 30fps" 50Mbit/sec
	3gp,3g2	MPEG4, H.264		1920x1080 @ 30P 20Mbit/sec
	asf, wmv	MPEG2,4, XviD, H.264, VC1,WMV3	MPEG1/2 Layer 1/2/3, AAC/HEAAC, AC3/EAC3, LPCM, WMA	1080P@ 30fps 50Mbit/sec
Musique	.mp3		MPEG1 Layer 1/2/3 (MP3)	
	.wav		LPCM	
	WMA/ASF		WMA, WMA Pro	
	.m4a/ .aac		AAC, HEAAC	
Photo	.jpg .jpeg		JPEG de base	MAX WxH = 14592x12288 Jusqu'à 8 MegaOctets
	.png		JPEG Progressif	
	.bmp		non-entrelacé	
	.png		entrelacé	
Sous-titre	sub	-	-	
		-	-	

Spécifications et accessoires

Systèmes d'émission/canaux

DVB-T, MPEG2, DVB-T, MPEG4 HD

DVB-C, MPEG2, DVB-C, MPEG4

Entrée vidéo PAL, SECAM, NTSC 4.43

Stéréo Nicam

Connexions externes

1-SCART 1 Entrée SCART 21 broches RGB, A / V

2-SCART-S (via SCART 1) Entrée SCART 21 broches S-Vidéo

3-YPbPr (via VGA) Entrée Mini D-Sub à 15 broches

4-CÔTÉS AV Entrée Entrée de câble AV latéral Vidéo + Audio G + D

5-HDMI 1 Entrée Type A

6-PC Entrée Mini D-Sub à 15 broches Signal RGB

7-Audio Numérique Sortie Sortie S/PDIF (coaxial)

8-YPbPr Entrée Câble de connexion YPbPr

USB Ports

Version de l'interface du navigateur média : USB 2.0

Classe USB: Stockage de masse

Système de fichiers: FAT32

3,5mm stéréo

Prise pour casque

Conditions de fonctionnement

Température 5°C - 35°C (41°F - 94°F)

Humidité 20 - 80% (ne condense pas)

Accessoires fournis

La télécommande

2 batteries (AAA, IEC R03 1.5V)

Quatre vis

Câble AV latéral

Câble de connexion YPbPr

Couvercle de fixation du support

P Clip

		22"
Classe d'efficacité énergétique		A
Taille de l'écran visible (approx.)		55cm / 22"
Consommation annuelle d'énergie (approx.)(*)		20W
Consommation annuelle d'énergie (approx.)(**)		29 kWh
Consommation d'énergie en mode veille (approx.)		< 0.50 W
Résolution de l'écran (en pixels)		1920 x 1080
Affichage		16:9
Effet de son (à 10% distorsion)		2 x 2.5
Modèle de consommation d'énergie (approx.)		50W
Poids	téléviseur avec socle	4.7 kg
	Poids brut	7 kg
	Téléviseur sans socle	4 kg

(*) Testé selon les normes IEC 62087-BD dans les paramètres par défaut.

(**) Consommation d'énergie 29 kWh par an, sur la base de la consommation électrique du téléviseur fonctionnant 4 heures par jour pendant 365 jours. La consommation énergétique réelle dépendra de la façon dont le téléviseur est utilisé.-

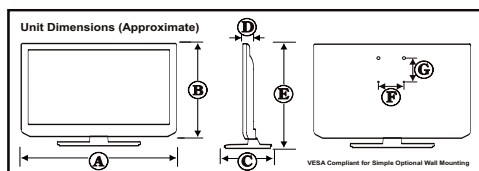

Les spécifications peuvent être modifiées sans avis préalable.

	A (mm)	B (mm)	C (mm)	D (mm)	E (mm)	F (mm)	G (mm)
22L1333G	518	320.70	162.63	45.66	358.17	75	75
22L1334G							

Informations de licence

- HDMI, le logo de HDMI et l'Interface des médias multiples de haute définition sont des appellations ou des appellations enregistrées de HDMI Licensing LLC aux Etats Unis d'Amérique et dans d'autres pays.
- DVB est une marque déposée du projet DVB.
- [1] La conformité à la norme EIA/CEA-861-D couvre la transmission de la vidéo numérique non compressé avec la protection du contenu numérique à large bande passante, qui est en cours de normalisation pour la réception des signaux vidéo haute définition. Comme il s'agit d'une technologie en pleine évolution, il est possible que certains appareils ne fonctionnent pas correctement avec le téléviseur.

Notification de licence MP3

Technologie de codage audio MPEG Layer-3 (MP3) sous licence de Fraunhofer LLS and Thomson.

Notification de licence AVC

CE PRODUIT EST SOUS LA LICENCE DU PORTEFEUILLE DE BREVET AVC POUR UN USAGE PERSONNEL ET NON COMMERCIAL DU CONSOMMATEUR POUR (I) LE CODAGE VIDEO DANS LE RESPECT DE LA NORME AVC ("AVC VIDEO") ET / OU (II) LE DÉCODAGE DE VIDEO AVC CODÉ PAR UN CLIENT ENGAGÉ DANS UNE ACTIVITÉ PERSONNELLE ET NON COMMERCIALE ET / OU OBTENU PAR UN FOURNISSEUR DE VIDÉO AUTORISÉ À DISTRIBUER DES VIDEO AVC. AUCUNE LICENCE N'EST ACCORDEE DE FAÇON EXPLICITE OU IMPLICITE POUR TOUTE AUTRE UTILISATION VOUS POUVEZ OBTENIR DES INFORMATIONS COMPLEMENTAIRES AU LIEN DE MPEG LA, L.L.C. HTTP://WWW.MPEGLA.COM

Notification de licence

Fabriqué sous licence de Dolby Laboratories.

RECONNAISSANCE DE MARQUE COMMERCIALE

Dolby et le symbole du double D sont des marques commerciales de Dolby Laboratories.



Mode de disposition...

Les informations suivantes concernent uniquement les pays membres de l'Union Européenne:

Mode de disposition des produits

Le symbole de poubelle barré indique que les produits doivent être systématiquement séparés des déchets ménagers. Les piles et les accumulateurs intégrés peuvent être jetés avec l'appareil. Les centres de recyclage se chargeront de les séparer.

La barre noire indique que l'appareil a été mis sur le marché avant le 13 août 2005.

En participant à la collecte séparée des produits et batteries usées, vous contribuez à une meilleure gestion de ces déchets et aidez à la prévention des conséquences négatives qu'elles pourraient avoir sur la santé de l'homme et l'environnement.

Pour d'amples informations sur les programmes de collecte et de recyclage dans votre pays, veuillez contacter la mairie de votre région ou la boutique dans laquelle vous avez acheté votre appareil.

Mode de disposition des piles et/ou des accumulateurs

Le symbole de poubelle barré indique que les produits doivent être systématiquement séparés des déchets ménagers.

Si la pile ou l'accumulateur contient plus de plomb (Pb), de mercure (Hg) et/ou de cadmium (Cd) que la dose mentionnée sur les directives de la batterie (2006/66/EC), alors les symboles chimiques représentant le plomb (Pb), le mercure (Hg) et/ou le cadmium (Cd) apparaîtront en dessous du symbole de la poubelle barré. En participant à la collecte séparée des produits et batteries usées, vous contribuez à une meilleure gestion de ces produits et aidez à la prévention des conséquences négatives qu'elles pourraient avoir sur la santé de l'homme et l'environnement.

Pour d'amples informations sur les programmes de collecte et de recyclage dans votre pays, veuillez contacter la mairie de votre région ou la boutique dans laquelle vous avez acheté votre appareil.



Q & A Section

	Question	Réponse
Son	Pourquoi n'y a-t-il pas de son ni d'image ?	"Vérifiez que la TV est mode de veille. Vérifiez la prise d'alimentation et les autres branchements"
	Pourquoi y a-t-il une image, mais pas de son ?	Vérifiez que le volume n'a pas été diminué ou coupé
	Pourquoi le son ne sort-il que d'un haut-parleur alors que le son stéréo a été sélectionné ?	Vérifiez que le réglage des balances du menu SON n'est pas réglé que d'un côté.
	Pourquoi la piste sonore est-elle en anglais alors qu'une autre langue audio a été sélectionnée?	La chaîne est actuellement émise avec une piste sonore en anglais uniquement.
Image	Qu'est-ce qui provoque une mauvaise image ?	Interférence ou signal faible. Essayez une autre chaîne TV
	Pourquoi la vidéo / le DVD en cours de lecture n'apparaît pas à l'écran ?	Assurez-vous que le Blu-ray du lecteur DVD est branché au téléviseur tel qu'illustré dans les premiers chapitre, puis sélectionnez l'entrée correspondante en appuyant sur SOURCE.
	Pourquoi l'image vidéo / DVD est-elle en noir et blanc ?	Vérifiez que vous avez sélectionné la bonne entrée.
	Pourquoi y a-t-il des rayures horizontales et / ou des images floues sur l'écran lorsqu'on est en mode PC ?	Il se peut que la phase ait besoin d'un réglage. Sélectionnez les paramètres PC, allez à Phase et réglez jusqu'à ce que l'image soit claire.
Généralités	Pourquoi la télécommande ne fonctionne-t-elle pas ?	Vérifiez que les piles ne sont pas usées ou mal installées
	Pourquoi la fonction navigateur multimédia ne fonctionne pas ?	Assurez-vous que le périphérique USB / HDD est correctement branché. Un mauvais branchement du Hub USB peut poser des problèmes de fonctionnement.
	Pourquoi les sous-titres numériques sélectionnés ne s'affichent-ils pas à l'écran ?	Les sous-titres ne sont pas transmis par l'émetteur.
	Pourquoi la chaîne numérique est-elle verrouillée?	Le contrôle parental est activé. Vérifiez les paramètres du contrôle parental
	Pourquoi certaines chaînes numériques cryptées ne sont-elles pas disponibles ?	Votre abonnement doit être renouvelé. Contactez votre fournisseur de services.
	Pourquoi le voyant lumineux de veille activé met-il parfois plus de temps pour s'éteindre ?	En état de veille, la veille activée du téléviseur recherche automatiquement un téléchargement parmi toutes les chaînes disponibles si la fonction de téléchargement automatique a été activée. La durée peut varier. Dans ce mode, le voyant clignote en rouge et vert.
	Pourquoi les commandes du téléviseur ne marchent pas ?	Vérifiez que le VERROUILLAGE ENFANTS n'a pas été activé.
	Qu'est ce que le DVB-T?	Diffusion vidéo numérique via une antenne.
	Comment sélectionne-t-on les chaînes radio ?	Vous pouvez les sélectionner à partir de la liste des chaînes
	Que faire si j'ai oublié le mot de passe ?	Vous pouvez réinitialiser le téléviseur et effectuer la première installation une fois de plus. Assurez-vous que personne d'autre ne maîtrise cette option en gardant jalousement le manuel d'utilisation.

Déclaration de conformité UE



Le présent appareil porte le label CE conformément aux directives européennes en la matière.

Le responsable de l'étiquetage CE est TOSHIBA TELEVISION CENTRAL EUROPE Sp. z o.o. ul. Pokoju 1 Biskupice Podgórne 55-040 Kobierzyce, Pologne.

Cet appareil porte le label CE conformément aux directives européennes en la matière notamment en ce qui concerne la basse tension 2006/95/EC, la directive de norme de compatibilité 2004/108/EC et la directive RoHS 2011/65/EU. En outre, l'appareil respecte la directive sur l'éco-conception 2005/32/EC (EuP) et 2009/125/EC (ErP) ainsi que les mesures d'application y afférentes.

Le fait que cet appareil soit équipé d'un système intégré de réseau sans fil LAN démontre qu'il respecte la directive relative aux équipements hertziens et aux équipements terminaux de télécommunications

© TOSHIBA Television Central Europe Sp. z o.o. 2012
Tous droits réservés.

Toute reproduction totale ou partielle sans autorisation écrite est strictement interdite.

TOSHIBA Television Central Europe Sp. z o.o.
Ul. Pokoju 1, Biskupice Podgórne 55-040 Kobierzyce, Poland
Les spécifications peuvent être modifiées sans préavis.

Cet équipement correspond aux exigences de la réglementation technique en matière de limitation d'usage de certaines substances dangereuses dans les appareils électriques et électroniques.

Si vous désirez voir les fonctions avancées, mais vous n'avez pas accès à un ordinateur ou à Internet, veuillez composer le numéro du service d'assistance téléphonique du manuel pour utilisateur le plus proche à partir des numéros indiqués ci-dessous.

Nom du pays	Numéro de téléphone
Österreich	0810 - 144 122 (7,3 ct/min aus dem Festnetz der Telekom Austria, Mobil ggf. abweichend)
Belgique / Belgie	02 391 01 01
България	0294 21141
Hrvatska	01 653 9737
Κύπρος	22 872 111
Česká republika	323 204191
Danmark	80 88 93 38
Eesti Vabariik	69 97 800
Suomen tasavalta	0800 77 35 03
France	09 69 32 64 84
Deutschland	0431 24 89 45 50 (Ortsstarif, abweichender Mobilfunktarif möglich)
Gibraltar	200 76334
Ελληνική	210 9554298
Magyar Köztársaság	23 428 870
Ísland	00 45 80 88 93 38
Yisrā'el	03 953 5900
Italia	039 609 9301
Latvijas	00 372 69 97 800
Lietuvos	00 372 69 97 800
Luxembourg	00 32 2 391 01 01
Moldova	00380 443 511 317
Nederlanden	00 32 2 391 01 01
Norge	800 573 57
Polska	0 71 796 95 05
Portugal	707 265 265
Republic of Ireland	01 246 7780
România	021 3169 393
Россия	8 800 100 05 05
Slovensko	0042 323 204191
España	902 33 22 34
Sverige	0201 70 16 00
Schweiz / Suisse	0900 57 58 58 (CHF 1.49 / Min.)
Türkiye	0 212 340 6080
U.K.	0871 495 0730
Україна	8(044) 351 13 17

Veillez noter que le numéro de téléphone s'applique uniquement au manuel d'instructions pour utilisateur avancé et non au fonctionnement général du téléviseur.