

Manuel de l'utilisateur

Série P300/P300D

Copyright

© 2008 par TOSHIBA Corporation. Tous droits réservés. Selon la loi du Copyright, le présent manuel ne peut pas être reproduit, sous toute forme que ce soit, sans l'autorisation écrite préalable de TOSHIBA. TOSHIBA n'engage aucunement sa responsabilité quant à l'utilisation qui peut être faite des informations contenues dans le présent ouvrage.

Manuel de l'utilisateur de l'ordinateur personnel portable TOSHIBA Série P300/P300D

Première édition : mai 2008

Les droits de propriété et de copyright relatifs à la musique, la vidéo, les programmes informatiques, les bases de données, etc. sont protégés par la législation sur le copyright. Ces éléments faisant l'objet d'un copyright ne peuvent être copiés que pour un usage privé dans le cadre familial. Si, mises à part les conditions énoncées ci-dessus, vous copiez (ou transformez les formats des données) ou modifiez ces matériels, les transférez ou les diffusez via Internet sans l'approbation des détenteurs du copyright, vous risquez de faire l'objet d'une demande en dommage et intérêts et/ou de sanctions pénales en raison d'une contrefaçon ou d'un empiètement sur des droits privés. Veuillez à respecter la législation sur le copyright lorsque vous utilisez le présent produit pour copier des œuvres soumises à copyright ou effectuer d'autres opérations.

N'oubliez pas que vous risquez d'empiéter sur les droits du propriétaire protégés par la législation sur le copyright lorsque vous utilisez les fonctions de commutation du mode écran (p. ex. mode large, mode zoom large, etc.) de ce produit pour afficher des images/vidéo dans des cafés ou hôtels dans une perspective de gain ou de mise à disposition au public.



Ce produit incorpore une technologie de protection des droits de copyright qui fait l'objet d'un brevet aux Etats-Unis et d'autres droits de propriété intellectuelle. L'utilisation de la protection du copyright doit être autorisée par Macrovision et est conçue pour les usages domestiques et autres applications de consultation limitée, sauf autorisation explicite de Macrovision. Toute forme d'ingénierie à rebours ou de désassemblage est interdite.

Responsabilités

Le présent manuel a fait l'objet d'une procédure de révision et de validation. Les instructions et les descriptions qu'il comporte sont correctes pour les ordinateurs personnels portables Série P300/P300D lors de la rédaction du présent manuel. Cependant, les ordinateurs et les manuels ultérieurs peuvent être modifiés sans préavis. TOSHIBA n'assume aucune responsabilité pour les dommages liés directement ou indirectement à des erreurs, des omissions ou des incohérences entre l'ordinateur et le manuel.

Marques commerciales

Microsoft, Windows et Windows Vista sont des marques déposées ou des marques commerciales de Microsoft Corporation.

DirectX, AcriveDesktop, DirectShow et Windows Media sont des marques déposées de Microsoft Corporation.

Intel, Intel Core, Celeron, Centrino et Pentium sont des marques commerciales ou des marques déposées de Intel Corporation.

AMD, le logo avec flèche d'AMD, AMD Athlon, AMD Turion, Radeon et toute combinaison de ces marques, ATI Mobility Radeon sont des marques commerciales d'Advanced Micro Devices, Inc.

Adobe et Photoshop sont des marques déposées ou des marques commerciales de Adobe Systems Incorporated.

Bluetooth™ est une marque déposée détenue par son propriétaire et utilisée par TOSHIBA sous licence.

ConfigFree est une marque de TOSHIBA Corporation.

DVD MovieFactory est une marque commerciale de Ulead Systems, Inc.

BizCard est une marque de commerce de NewSoft Technology Corporation.

Dolby est une marque déposée de Dolby Laboratories.

ExpressCard est une marque commerciale de PCMCIA.

HDMI, le logo HDMI et High-Definition Multimedia Interface sont des marques de commerce ou des marques déposées de HDMI Licensing LLC.

Memory Stick, Memory Stick PRO et i.LINK sont des marques déposées et i.LINK est une marque de commerce de SonyCorporation.

MultiMediaCard et MMC sont des marques de commerce de MultiMediaCard Association.

Photo CD est une marque commerciale d'Eastman Kodak.

Secure Digital et SD sont des marques de commerce de SD Card Association.

xD-Picture Card est une marque de commerce de Fuji Photo Film, Co., Ltd.

Wi-Fi est une marque déposée de Wi-Fi Alliance.

D'autres marques commerciales ou marques déposées non mentionnées ci-dessus peuvent figurer dans ce manuel.

Consignes de sécurité

Suivez ces consignes de sécurité pour vous protéger des risques de blessure et de dommages matériels.



N'utilisez pas votre ordinateur portable de façon prolongée lorsque sa partie inférieure est en contact avec vous. En effet, l'ordinateur risque de chauffer et un contact prolongé avec la peau risque d'entraîner une gêne, voire une brûlure.

- N'essayez pas de réparer l'ordinateur par vous-même. Suivez toujours les instructions d'installation à la lettre.
- Ne transportez pas de batterie dans votre poche, sac ou tout autre conteneur où des objets en métal (tels que des clés) risquent de court-circuiter les bornes de la batterie. Le court-circuit risque de provoquer une forte température, voire une flamme.
- Assurez-vous que le câble de l'adaptateur secteur n'est soumis à aucune pression et ne risque pas de gêner le passage.
- Posez l'adaptateur secteur dans une zone ventilée, telle qu'un bureau ou sur le sol, lorsqu'il est branché. Ne posez pas de papier ou tout autre chose sur l'adaptateur de façon à ne pas gêner son refroidissement. N'utilisez pas l'adaptateur dans une sacoche de transport.
- Utilisez l'adaptateur secteur et les batteries agréés pour votre ordinateur. L'utilisation de tout autre type de batterie ou d'adaptateur risque de provoquer un incendie, voire une explosion.
- Avant de connecter l'ordinateur à une source d'alimentation, assurez-vous que la tension nominale de l'adaptateur correspond à celle de la source d'alimentation. 115 V/60 Hz dans la plupart des pays d'Amérique du Nord et du Sud, et dans certains pays d'Extrême Orient, tels que Taiwan. 100 V/50 Hz à l'est du Japon et 100 V/60 Hz à l'ouest. 230 V/50 Hz dans la plupart des pays d'Europe, au Moyen Orient et en Extrême Orient.
- Lorsque vous utilisez une rallonge avec votre adaptateur secteur, assurez-vous que l'intensité nominale du produit branché ne dépasse celle de la rallonge.
- Pour isoler l'ordinateur, mettez-le hors tension, enlevez la batterie et débranchez l'adaptateur secteur.
- Pour prévenir tout risque d'électrocution, ne connectez ou ne déconnectez aucun câble et n'effectuez aucune maintenance pendant un orage.
- Lorsque vous devez travailler, posez l'ordinateur sur une surface plane.

Déclaration européenne de conformité

Homologation CE



Ce produit porte la marque CE conformément à la directive ETRT 1999/5/EC qui inclut la conformité à la directive Compatibilité électromagnétique 2004/108/EC et la directive sur les Basses tensions 2006/95/EC.

L'homologation CE est sous la responsabilité de TOSHIBA EUROPE GmbH, Hammfelddamm 8, 41460 Neuss, Allemagne, téléphone : +49-(0)-2131-158-01.

La version officielle de la déclaration européenne de conformité est disponible dans son intégralité sur le site Internet <http://epps.toshiba-teg.com>.

Le présent produit et les options d'origine ont été conçus pour respecter les normes EMC (compatibilité électromagnétique) et de sécurité. Cependant, Toshiba décline toute responsabilité si le non-respect de ces normes est dû à la connexion et à l'utilisation de câbles et d'options non fournis par Toshiba. Pour vous assurer de la compatibilité à la norme EMC suivez les instructions suivantes :

- Seules les options comportant la marque CE doivent être connectées/utilisées ;
- Utilisez des câbles de données blindés de la meilleure qualité possible.

Environnement de travail

Ce produit a été conçu conformément à la norme EMC (compatibilité électromagnétique) et pour des applications de type « résidentiel, commercial et industrie légère ».

Les environnements suivants ne sont pas approuvés :

Dans les environnements suivants, l'utilisation de ce produit peut être restreinte :

- Environnements industriels (environnements où la tension nominale du secteur est de 380 V triphasé).
- Environnements médical : Le présent produit n'a pas été certifié en tant que produit médical conformément à la directive 93/42/CEE, mais peut être utilisé dans les espaces de bureau où son usage est autorisé. Veuillez désactiver le module Réseau local ou Bluetooth dans les hôpitaux ou tout bâtiment où l'usage est restreint.
- Environnements automobile : prière de lire la notice d'utilisation du constructeur automobile pour prendre connaissance des restrictions d'utilisation.
- Environnement aérien : prière de respecter les consignes du personnel de bord en ce qui concerne les restrictions d'utilisation.

Les conséquences résultant de l'utilisation de ce produit dans des environnements de travail non approuvés ne sauraient engager la responsabilité de la société Toshiba. Les principaux risques résultant d'une utilisation dans un environnement non approuvé sont les suivants :

- Interférences avec d'autres appareils ou machines situées à proximité ;
- Dysfonctionnement de l'ordinateur ou pertes de données résultant des interférences provoquées par les appareils ou machines environnantes.

En outre, pour des raisons de sécurité, l'utilisation du présent produit dans une atmosphère comportant des gaz explosifs est interdite.

Avertissement relatif au modem

Déclaration de conformité

Cet équipement a été homologué [décision du Conseil 98/482/CE - « TBR 21 »] pour la connexion de terminaux à l'échelle européenne au RTC (réseau téléphonique commuté).

Cependant, en raison des différences existant actuellement entre les différents RTC, cette homologation ne constitue pas une garantie de connexion.

En cas de problème, contactez tout d'abord votre revendeur.

Déclaration de compatibilité avec le réseau téléphonique

Ce produit a été conçu pour être compatible avec les réseaux énumérés ci-dessous. Il a été testé et certifié conforme aux nouvelles dispositions de la norme EG 201 121.

Allemagne	ATAAB AN005, AN006, AN007, AN009, AN010 et DE03, 04, 05, 08, 09,12,14,17
Grèce	ATAAB AN005, AN006 et GR01, 02, 03, 04
Portugal	ATAAB AN001, 005, 006, 007, 011 et P03, 04, 08, 10
Espagne	ATAAB AN005, 007, 012 et ES01
Suisse	ATAAB AN002
Tous les autres pays/toutes les autres régions	ATAAB AN003, 004

Des paramètres et des configurations spécifiques pouvant être requis pour ces différents réseaux, reportez-vous aux sections correspondantes du manuel de l'utilisateur pour plus de détails.

La fonction de prise de ligne rapide (rappel de registre rapide) est soumise à des homologations nationales distinctes. Elle n'a pas été testée en fonction des différentes réglementations et par conséquent, aucune garantie de son fonctionnement ne peut être apportée.

Informations spécifiques aux pays de l'Union Européenne

Mise au rebut de produits



Le symbole représentant une poubelle marquée d'une croix signifie que les produits doivent être collectés et mis au rebut séparément des déchets ménagers. Les batteries et accumulateurs intégrés peuvent être mis au rebut avec le produit. Ils seront ensuite triés dans les centres de recyclage. La barre noire signifie que le produit a été mis sur le marché après le 13 août 2005. En respectant la mise au rebut séparée des produits et des batteries, vous réduisez les risques d'impact écologiques et sanitaires. Pour plus d'informations sur les programmes de collecte et de recyclage disponibles dans votre pays, consultez notre site Web (<http://eu.computers.toshiba-europe.com>), contactez votre mairie ou le magasin dans lequel vous avez acheté le produit.

Mise au rebut de batteries et/ou d'accumulateurs



Pb, Hg, Cd

Le symbole représentant une poubelle marquée d'une croix signifie que les batteries et/ou les accumulateurs doivent être collectés et mis au rebut séparément des déchets ménagers. Si la batterie ou l'accumulateur contient trop de plomb (Pb), de mercure (Hg) et/ou de cadmium (Cd) par rapport à la directive 2006/66/EC sur les batteries, les symboles chimiques du plomb, du mercure et/ou du cadmium apparaissent sous le symbole représentant la poubelle barrée. En respectant la mise au rebut séparée des batteries, vous réduisez les risques d'impact écologiques et sanitaires. Pour plus d'informations sur les programmes de collecte et de recyclage disponibles dans votre pays, consultez notre site Web (<http://eu.computers.toshiba-europe.com>), contactez votre mairie ou le magasin dans lequel vous avez acheté le produit.



La présence du symbole varie selon le pays et la zone d'achat.

Programme ENERGY STAR®



Votre modèle d'ordinateur est peut-être conforme à la norme ENERGY STAR®. Si le modèle que vous avez acheté est conforme à cette norme, il est marqué du logo ENERGY STAR® et les informations suivantes s'appliquent. TOSHIBA est partenaire du programme ENERGY STAR® lancé à l'initiative de l'EPA (Environmental Protection Agency). Cet ordinateur a été conçu pour satisfaire aux nouvelles directives ENERGY STAR® en matière d'efficacité énergétique. Votre ordinateur a été configuré de façon à établir un compromis entre la stabilité du système d'exploitation, les performances et la consommation. Dans un but d'économie d'énergie, cet ordinateur est paramétré pour se mettre automatiquement en mode Veille à faible consommation : le système et l'écran sont désactivés après 15 minutes d'inactivité en mode d'utilisation sur secteur. TOSHIBA vous recommande de laisser ce paramètre et les autres fonctionnalités d'économie d'énergie activés afin de permettre un fonctionnement de l'ordinateur avec une efficacité énergétique optimale. Pour quitter le mode Veille, appuyez sur le bouton d'alimentation. Les produits labellisés ENERGY STAR® limitent les émissions de gaz à effet de serre en satisfaisant aux directives relatives à l'efficacité énergétique de l'EPA (USA) et de la Commission européenne. Selon l'EPA, un ordinateur conforme aux nouvelles spécifications ENERGY STAR® consomme 20 % à 50 % d'énergie en moins, selon la façon dont il est utilisé. Pour de plus amples informations sur le programme ENERGY STAR, consultez le site <http://www.eu-energystar.org> ou <http://www.energystar.gov>.

Gost

П о р т а т и в н ы й К о м п ь ю т е р

И з г о т о в и т е л ь : Toshiba Europe GmbH

А д р е с : Hammfelddamm 8
41460 Neuss, Germany

С д е л а н о в К и т а е



Consignes de sécurité pour les disques optiques



Lire obligatoirement les précautions internationales à la fin de cette section.

Hitach-LG Data Storage

DVD Super Multi GSA-T50F/GSA-T50N



- Le lecteur de DVD-ROM Super Multi utilise un système laser. Pour assurer le bon fonctionnement de ce produit, veuillez lire attentivement les consignes de sécurité et les conserver pour référence. Si l'appareil nécessite une réparation, contactez un centre de service agréé.
- L'utilisation de commandes ou de réglages, ou l'exécution de procédures autres que celles spécifiées risquent de provoquer une exposition à des rayons dangereux.
- N'ouvrez sous aucun prétexte le boîtier, en raison du risque d'exposition au rayon laser.

Location of the required label

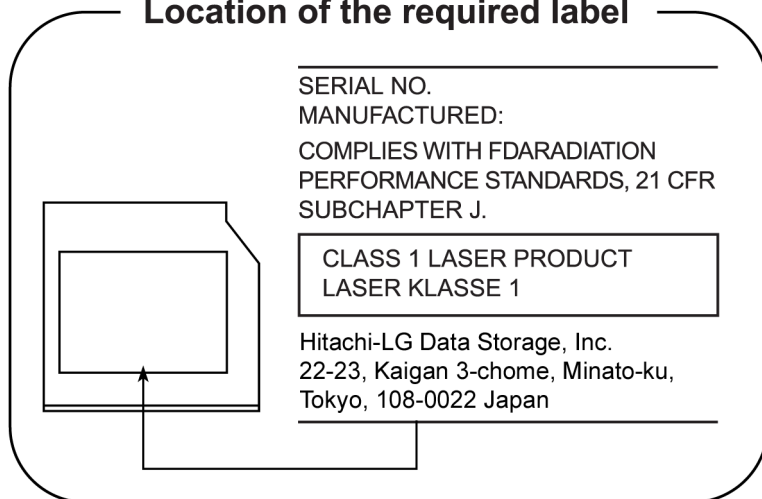

Panasonic

DVD Super Multi UJ870EB/UK870AB



- *Le lecteur de DVD-ROM Super Multi utilise un système laser. Pour assurer le bon fonctionnement de ce produit, veuillez lire attentivement les consignes de sécurité et les conserver pour référence. Si l'appareil nécessite une réparation, contactez un centre de service agréé.*
- *L'utilisation de commandes ou de réglages, ou l'exécution de procédures autres que celles spécifiées risquent de provoquer une exposition à des rayons dangereux.*
- *N'ouvrez sous aucun prétexte le boîtier, en raison du risque d'exposition au rayon laser.*

Location of the required label

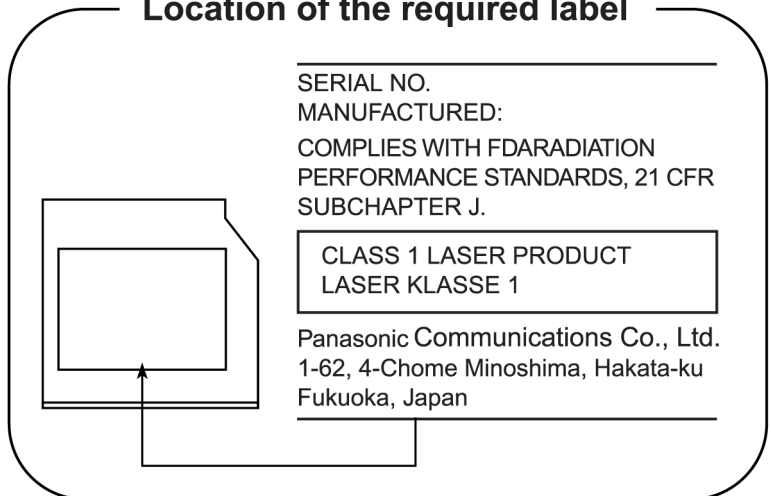

Pioneer

DVD Super Multi DVR-KD08TBF/DVR-KD08TBM



- *Le lecteur de DVD-ROM Super Multi utilise un système laser. Pour assurer le bon fonctionnement de ce produit, veuillez lire attentivement les consignes de sécurité et les conserver pour référence. Si l'appareil nécessite une réparation, contactez un centre de service agréé.*
- *L'utilisation de commandes ou de réglages, ou l'exécution de procédures autres que celles spécifiées risquent de provoquer une exposition à des rayons dangereux.*
- *N'ouvrez sous aucun prétexte le boîtier, en raison du risque d'exposition au rayon laser.*

Location of the required label

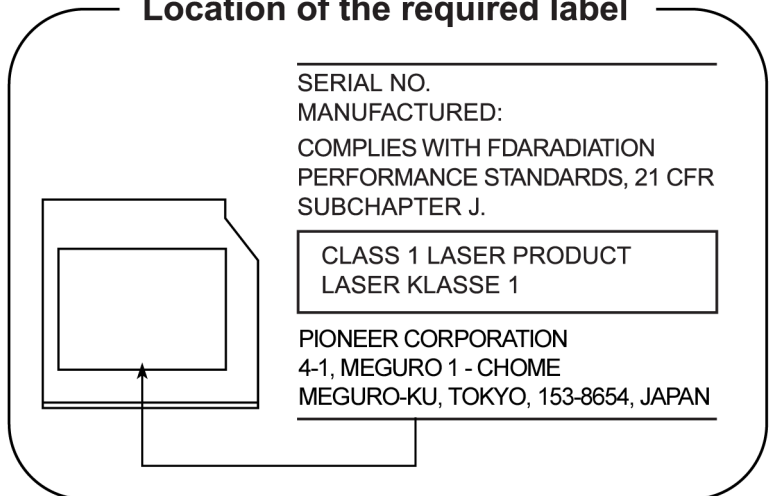

TECHNOLOGIE DE STOCKAGE TOSHIBA SAMSUNG

DVD Super Multi TS-L633P/TS-L633A



- *Le lecteur graveur de DVD utilise un système laser. Pour assurer le bon fonctionnement de ce produit, veuillez lire attentivement le présent manuel et le conserver pour consultation ultérieure. Si l'appareil nécessite une réparation, contactez un centre de service agréé (voir le processus SAV).*
- *L'utilisation de commandes ou de réglages, ou l'exécution de procédures autres que ceux spécifiés risquent de provoquer une exposition à des rayons dangereux.*
- *Afin d'éviter une exposition directe au rayon laser, n'ouvrez sous aucun prétexte le boîtier.*

Location of the required label

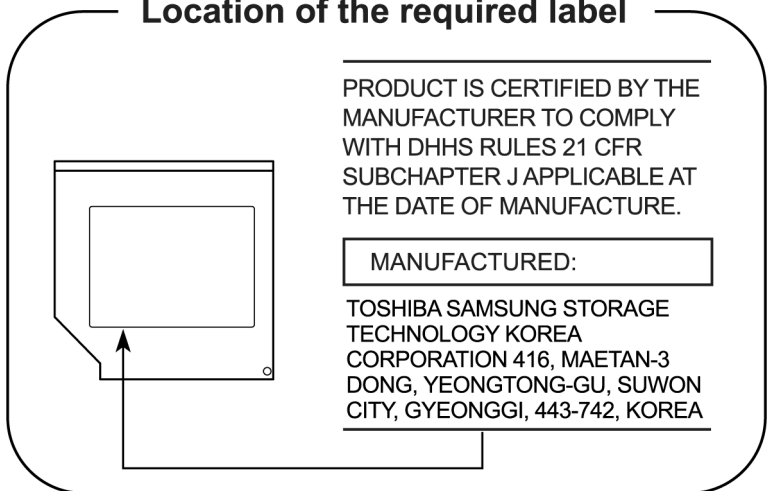

Précautions internationales

CLASS 1 LASER PRODUCT
LASER KLASSE 1 PRODUKT
TO EN 60825-1
クラス1 レーザ 製品

ATTENTION : Cet appareil comporte un système laser et a été classé comme « PRODUIT LASER CLASSE 1 ». Pour l'utiliser correctement, lisez attentivement le présent manuel d'instructions et conservez-le. Vous pourriez avoir besoin de vous y référer ultérieurement. En cas de problème, veuillez contacter le « point d'assistance AGREE » le plus proche. Afin d'éviter une exposition directe au rayon laser, n'ouvrez sous aucun prétexte le boîtier.

CLASS 1 LASER PRODUCT
LASERSCHUTZKLASSE 1
PRODUKT
TOEN60825

VORSICHT : Dieses Gerät enthält ein Laser-System und ist als « LASERSCHUTZKLASSE 1 PRODUKT » klassifiziert. Für den richtigen Gebrauch dieses Modells lesen Sie bitte die Bedienungsanleitung sorgfältig durch und bewahren diese bitte als Referenz auf. Falls Probleme mit diesem Modell auftreten, benachrichtigen Sie bitte die nächste « autorisierte Service-Vertretung ». Um einen direkten Kontakt mit dem Laserstrahl zu vermeiden darf das Gerät nicht geöffnet werden.

ADVERSEL:USYNLIG
LASERSTRÅLING VED
ÅBNING, NÅR
SIKKERHEDSAF-BRYDER
ER UDE AF FUNKTION.
UNDGÅ UDSÆTTSELSE FOR
STRÅLING

ADVARSEL : Denne mærking er anbragt udvendigt på apparatet og indikerer, at apparatet arbejder med laserstråler af klasse 1, hvilket betyder, at der anvendes laserstråler af svageste klasse, og at man ikke på apparatets yderside kan blive udsat for utilsigelig kraftig stråling.

APPARATET BOR KUN ÅBNES AF
FAGFOLK MED SÆRLIGT KENDSKAB
TIL APPARATER MED LASERSTRÅLER!

Indvendigt i apparatet er anbragt den her givne advarselsmærkning, som advarer imod at foretage sådanne indgreb i apparatet, at man kan komme til at udsatte sig for laserstråling.

OBS! Apparaten innehåller laserkomponent som avger laserstråling överstigande gränsen för laserklass 1.

VAROITUS. Suojakoteloja si saa avata. Laite sisältää laserdiodin, joka lähettää näkymätöntä silmilie vaarallista lasersäteilyä.

ATTENTION : L'UTILISATION DE CONTROLES OU DE REGLAGES, OU DE PROCEDURES AUTRES QUE CEUX FIGURANT DANS LE MANUEL DE L'UTILISATEUR PEUT ENTRAINER UNE EXPOSITION A DES RADIATIONS DANGEREUSES.

VORSICHT : DIE VERWENDUNG VON ANDEREN STEUERUNGEN ODER EINSTELLUNGEN ODER DAS DURCHFÜHREN VON ANDEREN VORGÄNGEN ALS IN DER BEDIENUNGSANLEITUNG BESCHRIEBEN KÖNNEN GEFÄHRLICHE STRAHLENEXPOSITIONEN ZUR FOLGE HABEN.

Avis important

Les œuvres faisant l'objet d'un copyright, ce qui inclut sans limitations, la musique, la vidéo, les programmes informatiques et les bases de données, sont protégées par les lois portant sur le copyright. Sauf mention explicite du contraire par les lois de votre pays de résidence, vous ne devez pas copier, modifier, assigner, transmettre ou utiliser de toute autre façon les œuvres protégées par copyright sans l'autorisation du titulaire. Toute copie, modification, assignation, transmission et utilisation non autorisée fera l'objet de poursuites judiciaires.

- N'utilisez pas le téléphone (sauf les téléphones sans fil) pendant un orage. Sinon, vous vous exposez à un risque minimal de foudroiement.
- N'utilisez pas votre téléphone pour signaler une fuite de gaz près de cette fuite.
- Utilisez uniquement le cordon d'alimentation indiqué dans ce manuel.
- Utilisez exclusivement les batteries recommandées par le fabricant.
- Disposez des batteries usées conformément aux instructions du fabricant.



Utilisez uniquement la batterie livrée avec l'ordinateur ou une batterie en option. L'utilisation d'une autre batterie risque d'endommager votre ordinateur.

TOSHIBA ne peut pas être tenu pour responsable dans ce cas.

Précautions générales

Les ordinateurs TOSHIBA ont été conçus pour assurer une sécurité maximale, minimiser les tensions et supporter les rigueurs de l'informatique nomade. Cependant, certaines précautions doivent être prises pour éviter les risques de blessures ou de dommages.

Lisez attentivement les précautions générales ci-dessous et respectez les avertissements mentionnés dans le présent manuel.

Création d'un environnement de travail convivial

Installez l'ordinateur sur un support plat suffisamment large pour recevoir ce dernier, ainsi que tous les périphériques requis, telle une imprimante.

Conservez un espace suffisant autour de l'ordinateur et des autres équipements, afin de garantir une bonne ventilation. Sinon, il risque de surchauffer.

Pour que votre ordinateur continue de fonctionner dans des conditions optimales, veillez à ce que :

- votre environnement de travail soit exempt de poussière et d'humidité et qu'il ne soit pas exposé à la lumière directe du soleil ;
- aucun équipement générant un champ magnétique important, tel que des haut-parleurs stéréo (autres que ceux reliés à l'ordinateur), ne soit installé à proximité ;
- la température ou le niveau d'humidité au sein de votre environnement de travail ne change pas brusquement, notamment lorsque vous êtes à proximité d'un ventilateur à air conditionné ou d'un radiateur ;
- votre environnement de travail ne soit soumis à aucune température extrême, ni à l'humidité ;
- aucun produit chimique corrosif ou liquide n'y soit renversé.

Traumatismes liés au stress

Lisez avec attention le *Manuel des instructions de sécurité*. Ce manuel comporte des informations sur la prévention du stress, pour vos mains et poignets, pouvant résulter d'une utilisation intensive du clavier. Le chapitre 3, *Prise en main*, contient également des informations sur l'agencement de l'environnement de travail, ainsi que sur les postures et l'éclairage adaptés, afin de réduire le stress.

Température externe de l'ordinateur

- Évitez tout contact physique prolongé avec l'ordinateur. Si l'ordinateur est utilisé pendant de longues périodes, sa surface peut devenir très chaude. Vous pouvez ne pas sentir la chaleur au toucher, mais le fait de rester en contact physique avec l'ordinateur pendant un certain temps (si vous posez l'ordinateur sur vos cuisses ou si vous laissez vos mains sur le repose-mains, par exemple) peut occasionner des brûlures superficielles.
- De même, lorsque l'ordinateur a été utilisé pendant une période prolongée, évitez tout contact direct avec la plaque en métal des ports d'E/S. Cette plaque peut devenir très chaude.
- La surface de l'adaptateur secteur peut devenir très chaude, ce qui n'indique pas un dysfonctionnement. Si vous devez transporter l'adaptateur secteur, débranchez-le et laissez-le refroidir un moment.
- Ne déposez pas l'adaptateur secteur sur une matière sensible à la chaleur, cela pourrait l'endommager.

Pressions et impacts

L'ordinateur ne doit subir aucune forte pression ni aucun choc violent. Les pressions et chocs extrêmes peuvent endommager les composants de l'ordinateur ou entraîner des dysfonctionnements.

Surchauffe de la carte ExpressCard

Certaines cartes PC et ExpressCard peuvent chauffer après une utilisation prolongée, ce qui peut provoquer des erreurs ou une instabilité de fonctionnement. Vérifiez la température des cartes PC ou ExpressCard avant de les retirer.

Téléphones mobiles

L'utilisation de téléphones portables peut causer des interférences avec le système audio. Les autres fonctions de l'ordinateur ne sont pas affectées, mais il est recommandé de ne pas utiliser un téléphone mobile à moins de 30 cm de l'ordinateur.

Manuel d'instructions pour votre sécurité et votre confort

Toutes les informations importantes sur l'utilisation sûre et correcte de l'ordinateur sont décrites dans le Manuel d'instruction pour votre sécurité et votre confort, livré avec l'ordinateur. Il est fortement recommandé de le parcourir avant d'utiliser l'ordinateur.

Table des matières

Chapitre 1 Introduction

Liste de vérification de l'équipement	1-1
Caractéristiques	1-2
Fonctions spéciales	1-10
TOSHIBA VAP (Value Added Package)	1-11
Utilitaires et applications	1-12
Options	1-16

Chapitre 2 Présentation

Vue avant (écran fermé)	2-1
Vue de gauche	2-3
Vue de droite	2-4
Vue arrière	2-5
Vue de dessous	2-6
Vue avant, écran ouvert	2-7
Lecteur de disques optiques	2-9
Adaptateur secteur	2-11
Télécommande (avec certains modèles uniquement)	2-12

Chapitre 3 Prise en main

Installation de la batterie principale	3-1
Connexion de l'adaptateur secteur	3-2
Ouverture de l'écran	3-4
Mise sous tension	3-4
Configuration Windows Vista™	3-5
Mise hors tension	3-5
Redémarrage de l'ordinateur	3-9
Options de restauration du système et restauration des logiciels préinstallés	3-9
Restauration de logiciels préinstallés	3-10

Chapitre 4	Concepts de base	
	Utilisation de TouchPad	4-1
	Utilisation du lecteur d'empreinte digitale (installé en usine sur certains modèles)	4-2
	Fonction Veille et charge USB	4-9
	Utilisation de la Web Camera	4-10
	Utilisation du microphone	4-12
	Utilisation de TOSHIBA Face Recognition	4-13
	Utilisation du lecteur de disque optique	4-17
	Ecriture sur CD/DVD avec le lecteur DVD Super Multi	4-21
	TOSHIBA Disc Creator	4-25
	Vérification des données	4-26
	Vidéo	4-26
	Utilisation de Ulead DVD MovieFactory® pour TOSHIBA	4-27
	Entretien des supports de données	4-29
	Modem	4-29
	Utilisation du tuner FM	4-33
	Communication sans fil	4-33
	LAN	4-36
	Nettoyage de l'ordinateur	4-37
	Déplacement de l'ordinateur	4-37
Chapitre 5	Le clavier	
	Touches de machine à écrire	5-1
	Touches de fonction F1 à F12	5-2
	Touches de configuration : Combinaisons avec la touche Fn	5-2
	Touches d'accès direct	5-2
	Touches propres à Windows®	5-4
	Production de caractères ASCII	5-5
Chapitre 6	Alimentation et modes de mise sous tension	
	Conditions d'alimentation	6-1
	Voyants d'alimentation	6-2
	Types de batterie	6-3
	Entretien et utilisation de la batterie principale	6-4
	Remplacement de la batterie principale	6-10
	Protection par mot de passe	6-12
	Modes de mise sous tension	6-13
	Mise hors/sous tension à la fermeture de l'écran	6-13
	Mise en veille automatique du système	6-13
Chapitre 7	Configuration du matériel (HW Setup)	
	Accès à HW Setup	7-1
	Fenêtre HW Setup	7-1

<i>Chapitre 8</i>	Périphériques optionnels	
	ExpressCard	8-1
	Cartes mémoire SD/SDHC/MMC/ MEMORY STICK/MEMORY STICK PRO/xD	8-3
	Extensions mémoire	8-6
	Batterie supplémentaire	8-9
	Adaptateur secteur supplémentaire	8-9
	Ecran externe	8-9
	Téléviseur	8-10
	HDMI (en option)	8-11
	i.LINK (IEEE1394)	8-12
	eSATA (Serial ATA externe)	8-14
	Prise de sécurité	8-15
<i>Chapitre 9</i>	Résolution des incidents	
	Procédure de résolution des problèmes	9-1
	Liste de vérification du matériel et du système	9-3
	Assistance TOSHIBA	9-18
<i>Annexe A</i>	Spécifications techniques	
<i>Annexe B</i>	Contrôleur d'écran	
<i>Annexe C</i>	LAN sans fil	
<i>Annexe D</i>	Cordons et connecteurs	
<i>Annexe E</i>	Notes légales de bas de page	
<i>Annexe F</i>	Procédure à suivre en cas de vol	
	Glossaire	
	Index	

Préface

Merci d'avoir choisi un ordinateur Série P300/P300D. Très puissant, cet ordinateur portable présente d'excellentes capacités d'évolution, avec notamment la présence de périphériques multimédia. En outre, il a été conçu pour offrir fiabilité et haute performance pendant de nombreuses années.

Le présent manuel vous fournit toutes les informations dont vous avez besoin pour utiliser votre Série P300/P300D ordinateur. Il donne également des conseils sur la configuration de l'ordinateur et sur l'exécution des opérations de base. Il indique également comment utiliser les périphériques en option et détecter ou résoudre d'éventuels incidents.

Enfin, il vous apprendra à utiliser les périphériques optionnels et à détecter et résoudre d'éventuels incidents. Si vous êtes un nouveau venu dans le monde de l'informatique ou des ordinateurs portables, commencez par lire les chapitres *Introduction* et *Présentation* afin de vous familiariser avec les fonctions, composants et accessoires de votre ordinateur. Lisez ensuite le chapitre *Prise en main* pour obtenir des instructions détaillées sur l'utilisation de votre ordinateur.

En revanche, si vous êtes un utilisateur confirmé, poursuivez la lecture de cette préface afin de prendre connaissance de la structure de ce manuel, puis parcourez le manuel pour vous familiariser avec son contenu. Parcourez particulièrement la section *Spécifications techniques* de l'Introduction, pour plus de détails sur les fonctions propres aux ordinateurs Toshiba. Si vous devez installer des cartes ExpressCard ou connecter des périphériques externes tels qu'un écran, lisez le chapitre 8, *Périphériques optionnels*.

Sommaire

Ce manuel comporte neuf chapitres, six annexes, un glossaire et un index.

Le chapitre 1, *Introduction*, présente les fonctions de l'ordinateur, ses capacités et ses options.

Le chapitre 2, *Présentation*, décrit les différents composants de l'ordinateur et explique brièvement leur fonctionnement.

Le chapitre 3, *Prise en main*, explique rapidement comment mettre en service votre ordinateur et comporte des conseils de sécurité et de disposition de votre espace de travail.

Le chapitre 4, *Concepts de base*, comprend des instructions sur l'utilisation des périphériques suivants : TouchPad, système audio, lecteurs de disques optiques, modem, fonctions de communication sans fil et LAN. Il fournit également des conseils sur l'entretien de l'ordinateur et des CD/DVD.

Le chapitre 5, *Le clavier*, décrit les fonctions spéciales du clavier, y compris les touches d'accès direct.

Le chapitre 6, *Alimentation et modes de mise sous tension*, présente les sources d'alimentation de l'ordinateur ainsi que les fonctions d'économie d'énergie.

Le chapitre 7, *Configuration du matériel (HW Setup)* explique comment configurer l'ordinateur avec le programme HW Setup.

Le chapitre 8, *Périphériques optionnels*, présente les différents périphériques en option.

Le chapitre 9, *Résolution des incidents*, fournit des informations utiles sur la manière d'effectuer des tests de diagnostic et comporte des recommandations au cas où l'ordinateur fonctionnerait de manière anormale.

Les *annexes* fournissent des informations sur les caractéristiques techniques de votre ordinateur.

Le *Glossaire* définit des termes d'informatique générale et répertorie sous forme de liste les abréviations et acronymes utilisés dans ce manuel.

L'*Index* permet d'accéder rapidement aux informations contenues dans ce manuel.

Conventions

Le présent manuel utilise les formats ci-après pour décrire, identifier et mettre en évidence les termes et les procédures.

Abréviations

La première fois qu'elles apparaissent dans le texte et pour des raisons de clarté, les abréviations sont suivies de leur définition entre parenthèses. Par exemple : Read Only Memory (ROM). Les acronymes sont définis dans le glossaire.

Icônes

Les icônes identifient les ports, les boutons et autres parties de votre ordinateur. Le panneau de voyants utilise également des icônes pour identifier les composants sur lesquels il fournit des indications.

Touches

Les touches du clavier servent à effectuer un grand nombre d'opérations. Une police spécifique permet de les identifier rapidement. Elles sont présentées sous forme de symboles, telles qu'elles apparaissent sur votre clavier. Par exemple, **Entrée** identifie la touche Entrée.

Combinaisons de touches

Certaines opérations nécessitent d'appuyer simultanément sur deux ou plusieurs touches. Ces opérations sont généralement présentées sous la forme des deux touches à utiliser simultanément, séparées par le signe plus (+). Par exemple, **Ctrl + C** signifie que vous devez maintenir enfoncée la touche **Ctrl** et appuyer en même temps sur **C**. En cas d'utilisation de trois touches, maintenez enfoncées les deux premières et appuyez sur la troisième.

ABC

Lorsqu'une procédure nécessite une action telle que cliquer sur une icône ou saisir du texte, le nom de l'icône ou le texte à saisir est représenté en utilisant la police représentée à gauche.

Écran



ABC

Les noms de fenêtres ou les icônes ou le texte généré par l'ordinateur apparaissant à l'écran sont représentés en utilisant la police ci-contre.

Messages

Les messages présentés dans ce manuel fournissent des informations importantes et sont destinés à attirer votre attention sur un point important. Vous distinguerez deux types de message :



Attention! Ces messages vous mettent en garde contre une utilisation ou une manipulation incorrecte de votre ordinateur risquant d'engendrer la perte de données ou d'endommager votre matériel.



Prière de lire les messages. Les remarques sont constituées de conseils ou d'avertissements qui permettent d'utiliser votre matériel de manière optimale.



Indique une situation potentiellement dangereuse, pouvant entraîner la mort ou des blessures graves si vous ne respectez pas les instructions.

Terminologie

Ce terme est défini dans ce document de la façon suivante :

Commencer

Le terme « Démarrer » fait référence au bouton  sous Microsoft® Windows Vista™.

Chapitre 1

Introduction

Le présent chapitre présente les fonctions, options et accessoires de votre ordinateur. Il dispose également d'une liste de vérification de l'équipement.



Certaines fonctions décrites dans ce manuel risquent de ne pas fonctionner correctement si vous utilisez un système d'exploitation autre que celui installé par TOSHIBA.

Liste de vérification de l'équipement

Déballiez soigneusement l'ordinateur. Conservez le carton et l'emballage pour une utilisation ultérieure.

Matériel

Assurez-vous que tous les éléments suivants sont présents :

- Série P300/P300D Ordinateur personnel portable
- Adaptateur secteur universel et cordon d'alimentation
- Câble modulaire pour le modem (fourni avec certains modèles)



Il est nécessaire d'installer la batterie pour utiliser cet ordinateur. Consultez la section [Installation de la batterie principale](#) du chapitre 3, [Prise en main](#).

Logiciels

Microsoft® Windows Vista™

Les logiciels suivants sont préinstallés :

- Microsoft® Windows Vista™
- Microsoft Internet Explorer
- TOSHIBA VAP (Value Added Package)
- TOSHIBA Hardware Setup
- TOSHIBA SuperVisor Password
- TOSHIBA Assist
- TOSHIBA ConfigFree

- TOSHIBA DVD PLAYER*
- Utilitaire de reconnaissance d'empreinte TOSHIBA*
- Utilitaires TOSHIBA SD Memory
- TOSHIBA Disc Creator
- TOSHIBA Face Recognition*
- TOSHIBA Acoustic Silencer
- Ulead MovieFactory® for TOSHIBA*
- Presto! BizCard 5*
- Manuel électronique en ligne

D'autres logiciels peuvent être préinstallés selon le modèle acheté.

* Ce logiciel n'est disponible que sur certains modèles.

Documentation

- Série P300/P300D Ordinateur personnel portable - Manuel de l'utilisateur
- Guide de démarrage rapide Série P300/P300D
- Informations sur la garantie
- Manuel d'instructions pour votre sécurité et votre confort



Si l'un de ces éléments manque ou est endommagé, contactez votre revendeur immédiatement.

Caractéristiques

Veillez consulter le site Web correspondant à votre zone d'achat pour plus de détails sur la configuration de votre modèle.

Processeur

Intégré	Selon le modèle acheté. Veillez consulter le site Web correspondant à votre zone d'achat pour plus de détails sur la configuration de votre modèle.
Jeu de composants	Selon le modèle acheté. Jeu de composants Mobile Intel® PM45/GM45 Express ou Jeu de composants AMD RS780MC/RS780M/RX780M

Mémoire

Emplacements	Des modules de mémoire PC2-5300 ou PC2-6400 512 Mo, 1 024 Mo, 2 048 Mo ou 4 096 Mo peuvent être installés dans les deux emplacements mémoire. La taille et la vitesse maximales de la mémoire système dépendent du modèle que vous avez acheté.
Avertissement relatif à la mémoire principale	Une partie de la mémoire principale peut être exploitée par le système graphique pour améliorer ses performances, ce qui peut réduire la mémoire disponible pour les autres applications. La quantité de mémoire système attribuée aux tâches graphiques dépend du système en place, des applications utilisées, de la taille de la mémoire système et autres facteurs. Sur les ordinateurs disposant de 4 Go de mémoire système, la mémoire système totale disponible pour les activités informatiques est nettement moindre. En outre, elle varie selon les modèles et la configuration système.



- *Votre ordinateur prend en charge une mémoire physique (RAM) maximale de 4 Go. Si votre configuration présente deux modules mémoire de 2 Go, environ 3 Go seront disponibles. Il ne s'agit pas d'une erreur d'affichage, mais d'une limite technique du jeu de composants, du processeur et du BIOS.*
- *De plus, un système d'exploitation 32 bits ne peut pas prendre en charge plus de 4 Go de mémoire.*
- *Ceci est dû au fait que diverses ressources système (comme les périphériques Flash, APIC, PCI ou les processeurs graphiques) nécessitent leur propre espace d'adressage dans la limite des 4 Go disponibles. Si 4 Go de mémoire physique sont disponibles, l'espace d'adressage utilisé par les ressources système se superpose à la mémoire physique.*
- *Le système d'exploitation n'a pas la possibilité d'utiliser la mémoire se trouvant dans la plage d'adressage superposée. Cela a pour effet de réduire l'espace mémoire adressable disponible pour le système d'exploitation. Windows n'affiche que la mémoire disponible et non pas la mémoire physique de l'ordinateur. Par conséquent, seulement environ 3 Go s'affichent.*

RAM vidéo	<p>Selon le modèle acheté.</p> <p>Modèle Intel® GMA HD4500 :</p> <p>RAM vidéo partageant la capacité avec la mémoire principale dans une proportion qui dépend de Dynamic Video Memory Technology.</p> <p>Modèle ATI Radeon™ HD 3200 Graphics :</p> <p>ATI Radeon™ 3100 Graphics :</p> <p>RAM vidéo partageant la capacité avec la mémoire principale dans une proportion qui dépend de ATI HyperMemory™.</p> <p>Modèle ATI Mobility Radeon™ HD 3470 :</p> <p>Externe, 64/128/256 Mo.</p> <p>Modèle ATI Mobility Radeon™ HD 3470 :</p> <p>Externe, 256/512 Mo.</p>
------------------	--

Alimentation

Batterie principale	L'ordinateur est alimenté par une batterie rechargeable au lithium ion.
Batterie RTC	La batterie interne alimente l'horloge temps réel et la fonction calendrier.
Adaptateur secteur	<p>L'adaptateur secteur universel alimente le système et recharge les batteries lorsqu'elles sont vides. Cet adaptateur est livré avec un cordon d'alimentation indépendant.</p> <p>Du fait qu'il est universel, l'adaptateur peut recevoir des tensions comprises entre 100 et 240 volts ; le courant de sortie varie cependant d'un modèle à l'autre. L'utilisation d'un modèle inapproprié risque d'endommager l'ordinateur. Reportez-vous à la section <i>Adaptateur secteur</i> du chapitre 2, <i>Présentation</i>.</p>

Disques

Responsabilités relatives au disque dur

1 giga-octet (Go) correspond à $10^9 = 1000\ 000\ 000$ octets en puissances de 10. Le système d'exploitation de l'ordinateur, en revanche, affiche sa capacité de stockage en puissances de 2, et définit 1 Go = $2^{30} = 1\ 073\ 741\ 824$ octets. La capacité de stockage affichée est donc inférieure à celle annoncée. La capacité de stockage disponible dépend également du nombre de systèmes d'exploitation pré-installés, ainsi que du nombre d'application et de fichiers de données. La capacité après formatage réelle peut varier.

Disque dur

Selon le modèle acheté.

- 120 Go
- 160 Go
- 200 Go
- 250 Go
- 320 Go
- 400 Go
- 500 Go

D'autres disques durs pourront être proposés à une date ultérieure.



Les modèles de cette série sont équipés d'un lecteur de disques optiques fixe. Les lecteurs de disques optiques disponibles sont décrits ci-dessous.

Lecteur de DVD Super Multi	<p>Certains modèles sont équipés d'un lecteur intégré de DVD Super Multi qui permet d'enregistrer des données sur des CD/DVD réinscriptibles et de lire des CD/DVD de 12 ou 8 cm sans adaptateur. La vitesse de lecture maximum des DVD est de 8x et celle des CD de 24x. Les CD-R ont une vitesse d'écriture maximale de 24x, les CD-RW de 16x, les DVD-R de 8x et les DVD-RW de 6x. Les DVD+R ont une vitesse d'écriture maximale de 8x, les DVD+RW de 8x, les DVD+R(DL) de 6x, les DVD-R(DL) de 4x et les DVD-RAM de 5x. Les fonctions et formats suivants sont pris en charge :</p> <ul style="list-style-type: none"> ■ DVD-ROM ■ DVD-Video ■ DVD-R ■ DVD-RW ■ DVD+R ■ DVD+RW ■ DVD-RAM ■ DVD+R DL ■ DVD-R(DL) ■ CD-DA ■ CD-Text ■ Photo CD (sessions simples ou multiples) ■ CD-ROM Mode 1, Mode 2 ■ CD-ROMXA mode 2 (forme 1, forme 2) ■ CD amélioré (CD-EXTRA) ■ CD-G (CD audio uniquement) ■ Méthode d'adressage 2
-----------------------------------	--



Écran

L'écran LCD (cristaux liquides) interne permet d'afficher des images haute résolution. Vous pouvez régler l'inclinaison de l'écran en fonction de vos préférences.

Intégré	<p>L'écran LCD à transistor à film fin (TFT) est disponible en deux tailles :</p> <ul style="list-style-type: none"> ■ 17 pouces WXGA+, 1 440 pixels à l'horizontale × 900 à la verticale
----------------	--

Contrôleur graphique	<p>Le contrôleur graphique permet d'optimiser l'affichage. Reportez-vous à la section Contrôleur d'écran de l'annexe B Contrôleur d'écran, pour plus de détails.</p>
-----------------------------	--

Clavier

Intégré	Clavier TOSHIBA Vista, 104 ou 105 touches, avec pavé numérique, compatibilité avec les claviers étendus d'IBM, bloc de commande du curseur et touches  et  . Reportez-vous au chapitre 5, Le clavier , pour plus de détails.
----------------	--

Périphérique de pointage

TouchPad intégré	La tablette TouchPad, et ses boutons de contrôle situés sur le repose-mains, permet de contrôler le déplacement du curseur et le défilement des fenêtres.
-------------------------	---

Ports

Ecran externe	Ce port à 15 broches permet de connecter un écran externe.
HDMI	Cette prise HDMI permet de connecter un écran externe/des périphériques audio. (Modèles sélectionnés uniquement)
Ports USB (USB 2.0)	L'ordinateur dispose de ports USB 2.0, ce qui autorise des transferts de données 40 fois supérieurs à ceux de la norme USB 1.1. (Ces ports prennent également en charge la norme USB 1.1.)
Port combo eSATA/USB	Le port combo eSATA/USB prend en charge la norme USB 2.0 et la fonction eSATA.
i.LINK (IEEE1394)	Ce port permet de transférer des données à un débit élevé à partir de périphériques externes tels que des caméscopes numériques.
Sortie TV	Le port S-Vidéo 4 broches est compatible avec la norme télévisuelle PAL ou NTSC, qui prend en charge la protection contre la copie Macrovision 7.02. (selon le modèle acheté)
Lucarne de réception infrarouge	Il s'agit d'une fenêtre qui reçoit des signaux de la télécommande fournie avec votre ordinateur. (selon le modèle acheté)

Emplacements

ExpressCard	L'emplacement d'extension ExpressCard permet de recevoir deux formats de module standard ; un module ExpressCard/34 et un module ExpressCard/54. Un module ExpressCard correspond à une petite carte amovible modulaire, dont la technologie repose sur les interfaces PCI Express et USB.
Emplacement pour cartes mémoire numériques	Prise en charge de cartes mémoire SD/SDHC, MMC, MEMORY STICK, MEMORY STICK PRO et cartes xD Picture.

Multimédia

Caméra Web	Enregistrer/envoyer des vidéos ou des images fixes avec cette Web Camera intégrée. (sur certains modèles uniquement)
Système audio	Le système audio Windows® Sound System inclut des haut-parleurs ainsi que des prises pour un micro externe et un casque.
Prise (S/P DIF) casque	Prise de sortie des signaux analogiques audio. Cette prise peut également être utilisée comme prise S/P DIF et permet la connexion de périphériques optiques numériques compatibles.
Prise microphone	Une prise mini-jack de 3,5 mm permet de brancher un connecteur à trois conducteurs pour une sortie microphone en mono.

Communications

Modem.	Lorsqu'elle est disponible, elle prend en charge les communications de type données ou télécopies. Il prend en charge la norme V.90 (V.92). La vitesse du transfert des données et des télécopies dépend de la qualité de la ligne téléphonique. Une prise RJ11 permet de connecter le modem à une prise téléphonique. Les normes V.90 et V.92 ne sont prises en charge qu'aux Etats-Unis, au Canada et en Australie. La norme V.90 est disponible dans d'autres régions. (Modèles sélectionnés uniquement)
LAN	L'ordinateur est équipé d'une carte LAN qui prend en charge les réseaux Fast Ethernet LAN (100 Mbit/s, 100 BASE-TX) ou Gigabit Ethernet LAN (1 Gbit/s, 1000 BASE-T). Il est installé en usine dans certains pays. (Selon le modèle acheté.)

LAN sans fil	<p>Lorsqu'elle est disponible, elle prend en charge les normes A, B, G et draft N et est compatible avec les autres systèmes LAN en fonction de la technologie radio d'étalement du spectre en séquence directe / Multiplexage en fréquence orthogonale, elle-même compatible avec la norme IEEE 802.11.</p> <ul style="list-style-type: none"> ■ Mécanisme de sélection automatique du taux de transmission pour les plages de commutation 54, 48, 36, 24, 18, 12, 9 et 6 Mbit/s. (IEEE 802.11a/g) ■ Mécanisme de sélection automatique du taux de transmission pour les plages de communication 11, 5,5, 2 et 1 Mbit/s. (IEEE 802.11b) ■ Itinérance sur des canaux multiples ■ Gestion de l'alimentation de la carte ■ Chiffrement de données WEP (Wired Equivalent Privacy) basé sur l'algorithme de chiffrement à 128 bits. ■ Chiffrement de données AES (Advanced Encryption Standard), basé sur l'algorithme de chiffrement à 128 bits.
-Bluetooth	<p>Certains ordinateurs de cette série sont équipés des fonctions Bluetooth. La technologie sans fil Bluetooth permet d'échanger sans câble des données entre des ordinateurs et des périphériques (par exemple, des imprimantes). Bluetooth permet de bénéficier de communications sans fil rapides, fiables et sûres à courte distance. (Modèles sélectionnés uniquement)</p>
Commutateur de communication sans fil	<p>Ce commutateur active/désactive les fonctions de réseau sans fil/Bluetooth. (Modèles sélectionnés uniquement)</p>
Sécurité	
Prise de sécurité	<p>Permet d'installer une prise de sécurité en option pour attacher l'ordinateur à un objet volumineux, tel qu'un bureau.</p>
Mot de passe	<p>Mot de passe à la mise sous tension Protection du disque dur par mot de passe Architecture de protection à deux niveaux. Authentification par reconnaissance d'empreintes (disponible sur certains modèles uniquement)</p>

Fonctions spéciales

Les fonctions suivantes sont soit des fonctions spécifiques aux ordinateurs TOSHIBA soit des fonctions évoluées qui simplifient leur utilisation.

Touches d'accès direct	Combinaisons de touches permettant de modifier rapidement la configuration du système, d'activer votre navigateur Internet et de contrôler le lecteur de CD, directement à partir du clavier.
Protection immédiate	La combinaison de touches Fn + F1 permet d'effacer le contenu de l'écran et de désactiver l'ordinateur pour protéger vos données.
Désactivation automatique de l'écran ^{*1}	Cette fonction met l'écran interne automatiquement hors tension lorsque le clavier est resté inactif pendant un certain temps. L'alimentation est rétablie dès qu'une touche est utilisée. Cela peut être spécifié dans les Options d'alimentation.
Désactivation automatique du disque dur ^{*1}	Cette fonction permet d'interrompre l'alimentation du disque dur lorsque ce dernier n'a pas été activé pendant une période spécifiée. L'alimentation est rétablie dès qu'une demande d'accès est émise. Cela peut être spécifié dans les Options d'alimentation.
Mode de mise en veille automatique du système/veille prolongée ^{*1}	Cette fonction met automatiquement le système en veille ou en veille prolongée lorsqu'il n'y a pas de saisie ou d'accès aux périphériques à l'issue de la période spécifiée. Cela peut être spécifié dans les Options d'alimentation.
Alimentation évoluée ^{*1}	Le système d'alimentation de l'ordinateur dispose d'un processeur dédié pour mesurer le niveau de la batterie et calculer l'autonomie disponible. Ce processeur permet également de protéger les composants électroniques de conditions anormales telles que les surtensions en provenance de l'adaptateur secteur. Cela peut être spécifié dans les Options d'alimentation.
Mode d'économie de la batterie ^{*1}	Cette fonction permet d'économiser la batterie. Cela peut être spécifié dans les Options d'alimentation.

Panel Power On/Off (Mise sous/hors tension avec l'écran) *1	Cette fonction permet de mettre l'ordinateur hors tension dès que l'écran est fermé ou de le mettre de nouveau sous tension lors de l'ouverture de ce dernier. Cela peut être spécifié dans les Options d'alimentation.
Mise en veille prolongée en cas de batterie faible *1	Lorsque la charge de la batterie devient insuffisante, le système active le mode Veille prolongée, puis se met hors tension. Cela peut être spécifié dans les Options d'alimentation.
Veille prolongée	Cette fonction permet de mettre l'ordinateur hors tension sans fermer les logiciels. Le contenu de la mémoire principale est enregistré sur le disque dur. Lorsque vous remettez l'ordinateur sous tension, vous pouvez reprendre votre travail là où vous l'aviez interrompu. Reportez-vous à la <i>Mise hors tension</i> section du chapitre 3, <i>Prise en main</i> , pour plus de détails.
Mode Veille	Si vous devez interrompre votre travail, vous pouvez mettre l'ordinateur hors tension sans fermer vos logiciels. Les données sont conservées dans la mémoire principale de l'ordinateur, de sorte que lorsque vous remettez l'ordinateur sous tension, vous pouvez reprendre votre travail là où vous l'aviez interrompu.



*1 Cliquez sur , **Panneau de configuration, Système et maintenance**, puis sur **Options d'alimentation**.

TOSHIBA VAP (Value Added Package)

Cette section décrit la fonctionnalité TOSHIBA Component qui est installée sur l'ordinateur.

Economie TOSHIBA	L'utilitaire Economie TOSHIBA permet de configurer le mode d'alimentation de votre ordinateur en fonction des contraintes d'utilisation.
Utilitaire de zoom TOSHIBA	Cet utilitaire permet d'agrandir ou de réduire la taille des icônes sur le bureau, ou de modifier le facteur d'agrandissement dans certaines applications.
TOSHIBA PC Diagnostic Tool	L'utilitaire TOSHIBA PC Diagnostic affiche la configuration de base de l'ordinateur et permet de tester les fonctionnalités de certains périphériques intégrés.

TOSHIBA Flash Cards	<p>Les fonctions prises en charge sont énumérées ci-dessous.</p> <ul style="list-style-type: none"> ■ Touches d'accès direct ■ Fonction de lancement des utilitaires Toshiba
TOSHIBA Components Common Driver	TOSHIBA Components Common Driver comprend le module nécessaire à l'utilitaire proposé par TOSHIBA.
Accessibilité TOSHIBA	L'utilitaire TOSHIBA Accessibility permet aux personnes handicapées d'utiliser plus aisément les fonctions d'accès direct. Il permet de « bloquer » temporairement la touche Fn en appuyant dessus, puis en la relâchant, de façon à pouvoir appuyer sur une des touches supérieures (« F ») et ainsi accéder à la fonction spécifique souhaitée. La touche Fn reste alors active jusqu'à ce que vous appuyiez sur une autre touche.
TOSHIBA Button Support	<p>Cet utilitaire contrôle la commande des boutons de l'ordinateur.</p> <p>Vous pouvez changer l'application associée au bouton.</p> <p>(Modèles sélectionnés uniquement)</p>

Utilitaires et applications

Cette section énumère les utilitaires installés en usine et indique comment y accéder. Pour plus de détails, reportez-vous au manuel en ligne de ces utilitaires ou à leur fichier d'aide et/ou Lisez-moi.

TOSHIBA Assist	TOSHIBA Assist est une interface utilisateur graphique permettant d'accéder rapidement à l'aide ou aux services.
Configuration du matériel (HW Setup)	<p>Ce programme permet de personnaliser la configuration matérielle de votre ordinateur afin de mieux tenir compte de vos méthodes de travail et des périphériques utilisés. Pour démarrer l'utilitaire, double-cliquez sur TOSHIBA Assist sur votre bureau, sélectionnez l'onglet OPTIMIZE, puis cliquez sur TOSHIBA Hardware Settings.</p>

Mot de passe à la mise sous tension	<p>Vous disposez de deux niveaux de sécurité par mot de passe, Responsable et Utilisateur, pour éviter toute utilisation indésirable de votre ordinateur.</p> <p>Pour créer le mot de passe Supervisor (Responsable), double-cliquez sur l'icône TOSHIBA Assist du Bureau et sélectionnez l'onglet SECURITE pour démarrer l'utilitaire Mot de passe Supervisor.</p> <p>Pour définir le mot de passe utilisateur, sélectionnez l'onglet SECURITE de TOSHIBA Assist, puis démarrez l'utilitaire Mot de passe utilisateur. L'onglet Password permet de créer le mot de passe utilisateur.</p>
TOSHIBA Disc Creator	<p>Vous pouvez créer des disques dans divers formats, notamment des CD audio qui peuvent être lus sur une chaîne stéréo ordinaire et des disques de données permettant de stocker des fichiers et des dossiers de votre disque dur. Ce logiciel peut être utilisé sur les modèles équipés d'un lecteur de CD-RW/DVD-ROM ou d'un lecteur de DVD Super Multi.</p>
TOSHIBA DVD-RAM Utility	<p>L'utilitaire TOSHIBA DVD-RAM dispose d'une fonctionnalité de formatage physique et de protection contre la copie pour les DVD-RAM.</p> <p>Cet utilitaire fait partie du module de configuration de TOSHIBA Disc Creator.</p> <p>Pour exécuter TOSHIBA DVD-RAM, cliquez sur , sélectionnez Tous les programmes, TOSHIBA, Applications CD et DVD, puis cliquez sur DVD-RAM Utility.</p>
Réducteur de bruit du lecteur de CD/DVD	<p>Cet utilitaire permet de configurer la vitesse de lecture du lecteur de CD. Vous pouvez configurer le mode Normal, qui permet de bénéficier de la vitesse maximum d'accès aux données ou le mode Quiet (Ralenti) qui applique une vitesse fixe pour la lecture de CD audio, ce qui permet de réduire le bruit de fonctionnement. Il n'a aucun effet en mode DVD.</p>
Ulead DVD MovieFactory® pour TOSHIBA	<p>Vous pouvez éditer des vidéos numériques et créer un DVD vidéo. (Modèles sélectionnés uniquement)</p>



*1 Cliquez sur , **Panneau de configuration, Système et maintenance**, puis sur **Options d'alimentation**.

Utilitaire de reconnaissance d'empreinte digitale

Le présent produit comporte un utilitaire de reconnaissance d'empreinte digitale. (selon le modèle acheté.) En associant un ID et un mot de passe au périphérique d'authentification d'empreinte digitale, il est devenu superflu d'entrer le mot de passe au clavier. Il suffit alors de faire glisser votre doigt sur le lecteur pour activer les fonctions suivantes :

- Connexion à Windows et accès à une page d'accueil sécurisée par l'intermédiaire d'Internet Explorer.
- Les fichiers et les dossiers peuvent être chiffrés et déchiffrés pour les protéger contre les accès non autorisés.
- Désactiver l'économiseur d'écran protégé par mot de passe lorsque vous quittez le mode Veille.
- Identifier le système lors du démarrage et fonctionnalité Single Touch Boot.
- Sécurité au démarrage et connexion unique. (Modèles sélectionnés uniquement)

LECTEUR DVD TOSHIBA

Le LECTEUR DVD permet de lire les DVD vidéo. Il dispose d'une interface et de fonctions à l'écran. (Modèles sélectionnés uniquement)

TOSHIBA ConfigFree

ConfigFree est une suite d'utilitaires facilitant le contrôle des connexions réseau et des périphériques de communication. En outre, ConfigFree permet d'identifier tout problème de communication et de créer des profils afin de faciliter la permutation des emplacements et des réseaux de communication.

Pour exécuter ConfigFree, cliquez sur , sélectionnez **Tous les programmes, TOSHIBA, Networking**, puis cliquez sur **ConfigFree**.

TOSHIBA Face Recognition

TOSHIBA Face Recognition utilise une bibliothèque de vérification qui permet de vérifier les données de visage des utilisateurs qui ouvrent une session sous Windows. Si le résultat de la vérification est positif, l'accès à Windows est automatique. Ainsi, l'utilisateur n'a plus besoin de saisir un mot de passe ou autre, ce qui simplifie l'ouverture de session. (Sur certains modèles uniquement.)

Presto! BizCard 5

Presto! BizCard conserve les noms, noms de sociétés, adresses postales, numéros de téléphone et de fax, adresses e-mails, etc. Scannez votre carte de visite et Presto! BizCard sauvegarde automatiquement les données et images. Différents modes de visualisation sont possibles, facilitant la recherche, les modifications, la création et le tri. Vous pouvez partager des informations avec les gestionnaires de bureau, de contacts, d'informations personnelles (PIM) et assistants numériques personnels (PDA). Vous pouvez aussi imprimer des badges d'identification, des étiquettes pour courrier et des autocollants. (Sur certains modèles uniquement.)

Windows Mobility Center

Cette section décrit le centre de mobilité Windows Mobility Center. Mobility Center permet d'accéder rapidement à plusieurs paramètres de configuration mobiles en les regroupant dans une fenêtre unique. Un maximum de huit volets sont visibles par défaut. Deux volets supplémentaires viennent s'ajouter à Mobility Center.

Pour ajouter les fonctions suivantes, installez le pack « TOSHIBA Extended Tiles for Windows Mobility Center ».

- **Verrouillage de l'ordinateur :**
Vous pouvez verrouiller votre ordinateur sans le mettre hors tension. Cette fonctionnalité correspond à celle du bouton de verrouillage situé dans la partie inférieure du panneau droit du menu Démarrer.
 - **TOSHIBA Assist :**
Permet d'ouvrir le programme TOSHIBA Assist si ce dernier est installé sur votre ordinateur.
-

Options

Vous pouvez ajouter un certain nombre d'options pour rendre votre ordinateur encore plus puissant et convivial. Reportez-vous au chapitre 8, *Périphériques optionnels*, pour plus de détails. Les options suivantes sont disponibles :

Extensions mémoire Deux modules mémoire peuvent être installés dans l'ordinateur.



Utilisez uniquement des modules mémoire DDRII compatibles PC2-5300 ou PC2-6400. Consultez votre revendeur TOSHIBA pour plus de détails.*

** La mémoire DDRII n'est disponible que sur certains modèles.*

Batterie Vous pouvez acheter une batterie supplémentaire auprès de votre revendeur TOSHIBA. Utilisez-la en tant que recharge pour accroître l'autonomie de votre ordinateur.

Adaptateur secteur Si vous utilisez régulièrement votre ordinateur à plusieurs endroits, il peut être pratique de disposer d'adaptateurs secteur supplémentaires sur ces sites afin de ne pas avoir à les transporter.

Chapitre 2

Présentation

Ce chapitre décrit les différents composants de votre ordinateur. Familiarisez-vous avec ces derniers avant de les utiliser.

Vue avant (écran fermé)

L'illustration suivante présente la partie avant de l'ordinateur avec l'écran fermé.

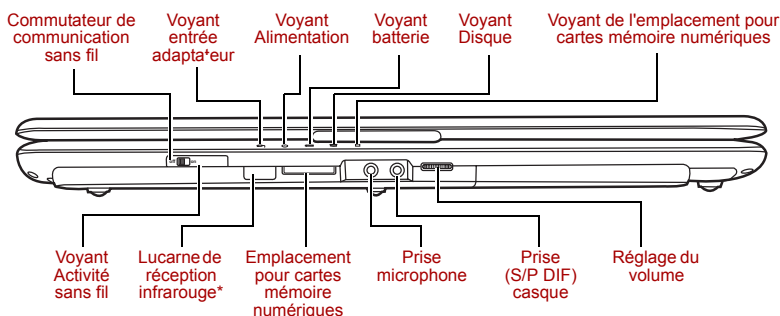

Vue avant de l'ordinateur, écran fermé

* Selon le modèle acheté.



Commutateur de communication sans fil

Le commutateur de communication sans fil permet d'activer les fonctions de réseau sans fil.













Désactivez cette fonction lorsque vous vous trouvez dans un avion ou dans un hôpital. Vérifiez le voyant de communication sans fil. Lorsqu'il est éteint, la fonction de communication sans fil est désactivée.



Voyant Entrée adaptateur

Le voyant Entrée adaptateur s'allume lorsque l'adaptateur secteur est connecté à l'ordinateur et alimente ce dernier.

	Voyant Alimentation	Le voyant Alimentation est bleu lorsque l'ordinateur est sous tension. Si vous sélectionnez Veille dans la fenêtre Arrêter, ce voyant devient orange clignotant (allumé pendant une seconde, éteint pendant deux secondes) pendant la mise en veille de l'ordinateur.
	Voyant batterie	Le voyant Batterie reflète le niveau de charge de la batterie : bleu indique une charge maximale, orange, une batterie en cours de chargement et orange clignotant, une charge faible. Reportez-vous au chapitre 6, <i>Alimentation et modes de mise sous tension</i> .
	Voyant Disque	Le voyant disque indique que le disque dur ou le lecteur de disques optiques est en cours d'utilisation.
	Voyant de l'emplacement pour cartes mémoire numériques	Le voyant de l'emplacement pour cartes mémoire numériques s'allume en cas d'accès à une carte mémoire numérique (Modèles sélectionnés uniquement)
Off  On	Voyant Activité sans fil	Indique si le LAN sans fil ou le module Bluetooth est actif ou non. (Modèles sélectionnés uniquement)
	Lucarne de réception infrarouge	La lucarne de réception infrarouge est uniquement disponible sur certains modèles. Il s'agit d'un orifice dissimulant un capteur qui reçoit des signaux de la télécommande fournie avec votre ordinateur.
	Emplacement pour cartes mémoire numériques	Prise en charge de cartes mémoire SD/SDHC, MMC, MEMORY STICK, MEMORY STICK PRO et cartes xD Picture.
	Prise microphone	Une prise mini-jack de 3,5 mm permet de brancher un connecteur à trois conducteurs pour une sortie microphone en mono.
	Prise (S/P DIF) casque	Prise de sortie des signaux analogiques audio. Cette prise peut également être utilisée comme prise S/P DIF et permet la connexion de périphériques optiques numériques compatibles.
	Réglage du volume	Utilisez cette molette pour régler le volume des haut-parleurs stéréo et du casque.

Vue de gauche

L'illustration ci-dessous présente le côté gauche de l'ordinateur.

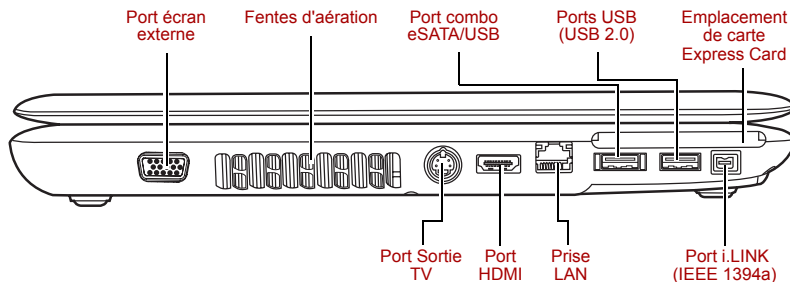

Ordinateur vu de gauche



Port écran externe

Ce port à 15 broches permet de connecter un écran externe.

Fentes d'aération

Les ouvertures de ventilation préviennent la surchauffe de l'unité centrale.



Ne bloquez pas les sorties d'air du ventilateur. Éloignez tout corps étranger (épingles, trombones, etc.) de ces orifices, ils pourraient endommager les circuits de l'ordinateur.

eSATA/   ⚡

Port combo eSATA/USB

Le port combo eSATA/USB prend en charge la norme USB 2.0 et la fonction eSATA.



Ports USB (USB 2.0)

Ports USB conformes à la norme USB 2.0, fournis. Les ports repérés par l'icône (⚡) sont dotés de la fonction de Veille et Charge USB.



Emplacement de carte ExpressCard

Cet emplacement permet d'insérer une carte Express Card. Une ExpressCard est une petite carte amovible modulaire dont la technologie repose sur les interfaces PCI Express et USB. Le taux de transmission maxi est de 2,5 Go/s. Les types ExpressCard/34 et ExpressCard/54 sont pris en charge.



Port Sortie TV

Branchez-y un câble S-vidéo à 4 broches pour convertir des signaux de télévision au format NTSC ou PAL.



Port HDMI

Ce port permet la connexion numérique à un récepteur HDTV ou home cinéma. (Modèles sélectionnés uniquement)



Prise LAN

Cette prise permet de raccorder l'ordinateur à un réseau local. L'adaptateur prend en charge Fast Ethernet LAN ou Ethernet gigabit. (selon le modèle acheté). Consultez le chapitre 4, *Concepts de base*, pour plus de détails.



Port i.LINK (IEEE1394a)

Ce port permet de connecter un périphérique externe, tel qu'un caméscope numérique, pour bénéficier d'un transfert à haut débit. (Modèles sélectionnés uniquement)

Vue de droite

L'illustration ci-dessous présente le côté droit de l'ordinateur.

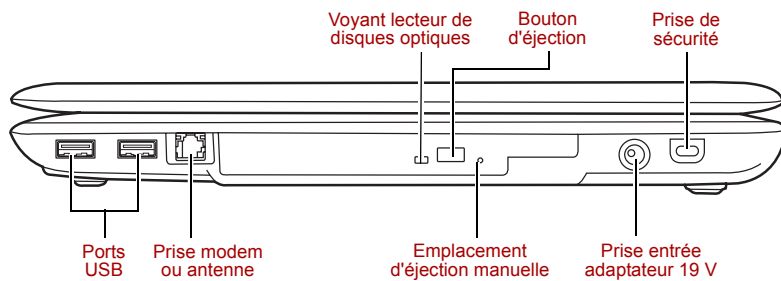

Ordinateur vu de droite

* L'illustration montre la prise du modem.

Voyant lecteur de disques optiques

Ce voyant est orange lorsque l'ordinateur accède au disque.

Bouton d'éjection

Cliquez sur ce bouton pour ouvrir le lecteur ODD.



Prise de sécurité

Un câble de sécurité peut être attaché à ce port. Le câble (en option) peut ensuite être attaché à un bureau ou tout autre objet volumineux pour prévenir les vols.



Ports USB 2.0

Ports USB conformes à la norme USB 2.0, fournis. Les ports repérés par l'icône (⚡) sont dotés de la fonction de Veille et Charge USB.



Prise modem

Cette prise modem permet d'utiliser un câble modulaire pour connecter le modem directement à une ligne téléphonique. (Selon le modèle acheté.)

- En cas d'orage, débranchez le câble du modem de la prise téléphonique.
- Ne branchez pas le modem sur une ligne numérique (RNIS). Sinon, il risque d'être endommagé.

**Prise d'antenne FM**

Une prise permet le branchement d'une antenne FM.

(Selon le modèle acheté.)

Emplacement d'éjection manuelle

Lorsque le disque est bloqué, appuyez sur ce bouton pour forcer l'ouverture du lecteur.

**Prise entrée adaptateur 19 V**

Cette prise permet de brancher l'adaptateur secteur. Utilisez uniquement l'adaptateur secteur livré avec votre ordinateur. L'utilisation d'un autre type d'adaptateur risque d'endommager l'ordinateur.

Vue arrière

L'illustration ci-dessous présente l'arrière de l'ordinateur.

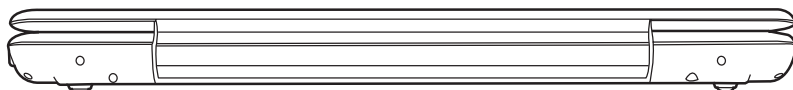

Ordinateur vu de l'arrière

Vue de dessous

L'illustration suivante présente l'ordinateur vu de dessous. Assurez-vous que l'écran est fermé avant de retourner votre ordinateur.

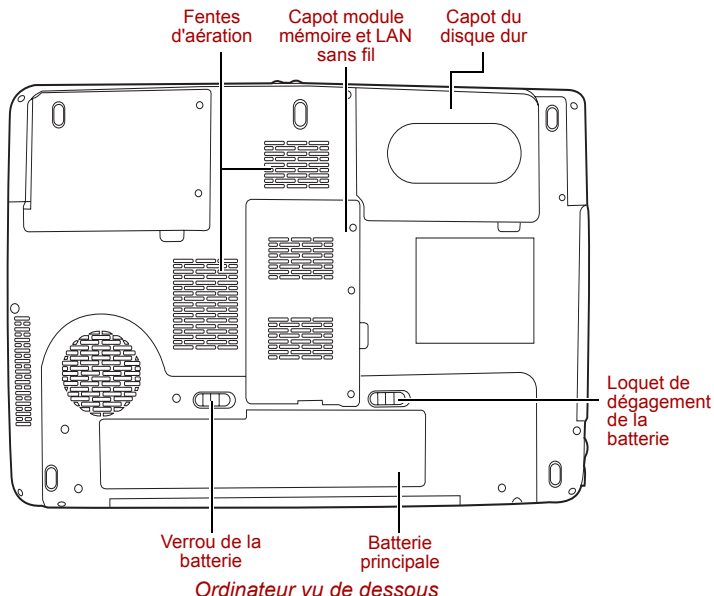

Fentes d'aération	Les ouvertures de ventilation préviennent la surchauffe de l'unité centrale.
	Capot module mémoire et LAN sans fil Ce capot protège deux emplacements mémoire lorsqu'un ou deux modules sont préinstallés. Reportez-vous à la section <i>Extensions mémoire</i> du chapitre 8 <i>Périphériques optionnels</i> .
Capot du disque dur	Il protège le disque dur.
	Verrou de la batterie Faites glisser ce verrou pour pouvoir retirer la batterie.
Batterie principale	La batterie principale alimente l'ordinateur lorsque l'adaptateur secteur n'est pas branché. Pour plus de détails sur le retrait de la batterie principale, reportez-vous au chapitre 6, <i>Alimentation et modes de mise sous tension</i> .
	Loquet de dégagement de la batterie Faites glisser et maintenez ce loquet pour déverrouiller la batterie. Pour plus de détails sur le retrait des batteries, reportez-vous au chapitre 6, <i>Alimentation et modes de mise sous tension</i> .

Vue avant, écran ouvert

La section suivante présente la partie avant de l'ordinateur, écran ouvert. Pour plus de détails, reportez-vous aux diverses illustrations correspondantes. Pour ouvrir l'écran, soulevez la partie avant de l'ordinateur. Choisissez l'angle qui vous convient le mieux.

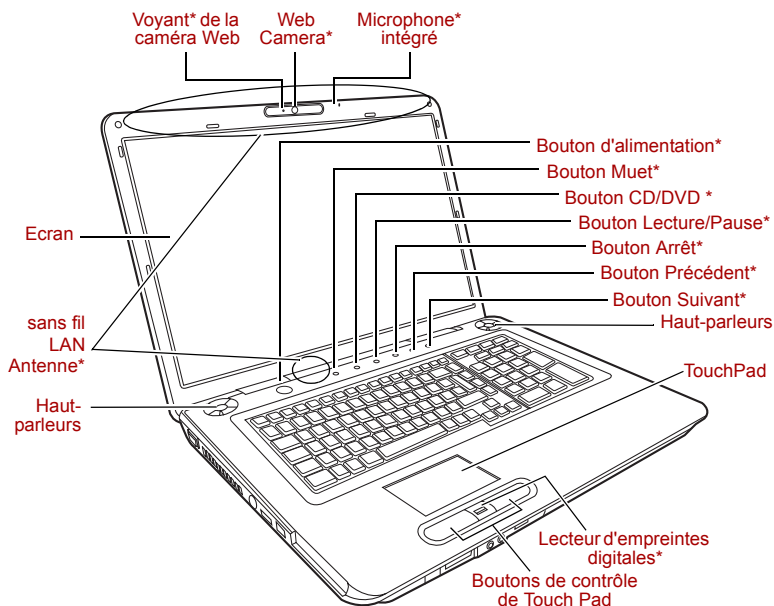

Vue avant de l'ordinateur, écran ouvert

*Sur certains modèles uniquement



Maniez votre ordinateur avec précaution pour éviter de le rayer et d'en endommager la surface.

Haut-parleurs







Les haut-parleurs retransmettent les sons générés par vos applications ainsi que les alertes audio du système, tels que les alarmes de batterie faible par exemple.

Ecran

L'écran LCD (cristaux liquides) autorise un fort contraste pour les images et le texte. Reportez-vous à l'annexe B *Contrôleur d'écran*, pour plus de détails. Lorsque l'ordinateur fonctionne sur secteur, l'image peut sembler plus lumineuse que lorsqu'il fonctionne sur batterie. Cette luminosité inférieure a pour but de prolonger l'autonomie de la batterie.

Voyant de la caméra Web

Ce voyant indique si oui ou non la Web Camera fonctionne. (Modèles sélectionnés uniquement)

	Caméra Web	Prenez votre photo ou envoyez votre image aux contacts web. (Modèles sélectionnés uniquement)
	Microphone intégré	Le microphone s'utilise avec la caméra Web pour communiquer avec d'autres utilisateurs de la caméra Web et pour enregistrer des messages sur Windows Media.
	Bouton d'alimentation	Permet de démarrer ou d'arrêter l'ordinateur, et d'activer le mode Veille prolongée ou de désactiver le mode Veille.
	Bouton Muet	Appuyer sur ce bouton pour couper / remettre le son.
	Bouton CD/DVD	En appuyant sur ce bouton, vous lancerez un programme d'application qui vous permet de lire des CD ou des DVD. L'application exécutée dépend du modèle : lecteur Windows Media/TOSHIBA DVD PLAYER.
	Bouton Lecture/Pause	Appuyez sur ce bouton pour lire un CD audio, un film sur DVD ou un fichier audio numérique. Ce bouton sert également de bouton Pause. (Modèles sélectionnés uniquement)
	Bouton Arrêt	Arrête la lecture du CD, DVD ou du fichier audio numérique. (Modèles sélectionnés uniquement)
	Bouton précédent	Passé à la piste, au chapitre ou fichier numérique précédent. Consultez le chapitre 4, Concepts de base , pour plus de détails. (Modèles sélectionnés uniquement)
	Bouton Suivant	Passé à la piste, au chapitre ou fichier numérique suivant. Consultez le chapitre 4, Concepts de base , pour plus de détails. (Modèles sélectionnés uniquement)
	TouchPad	Une Touch Pad située au centre du repose-mains est utilisé pour contrôler les mouvements du pointeur à l'écran.

Capteur d'empreintes	Il suffit de faire glisser votre doigt sur le lecteur pour activer les fonctions suivantes : connexion à Windows et accès à une page d'accueil sécurisée par l'intermédiaire d'Internet Explorer. Les fichiers et les dossiers peuvent être chiffrés et déchiffrés pour les protéger contre les accès non autorisés. Désactiver l'économiseur d'écran protégé par mot de passe lorsque vous quittez le mode Veille. Identifier le système lors du démarrage et fonctionnalité Single Touch Boot. Authentification des mots de passe utilisateur et de disque dur lors du démarrage de l'ordinateur. Reportez-vous à la section Utilisation du lecteur d'empreinte digitale (installé en usine sur certains modèles) du chapitre 4, Concepts de base . (Modèles sélectionnés uniquement)
Boutons de contrôle de Touch Pad	Ces boutons de contrôle permettent de choisir des commandes dans des menus ou de manipuler du texte et des images avec le pointeur. Reportez-vous à la section Utilisation de TouchPad du chapitre 4 Concepts de base .

Lecteur de disques optiques

Un contrôleur d'interface ATAPI est utilisé pour la lecture de disques optiques. Lorsque l'ordinateur lit un disque optique, un voyant est allumé sur le lecteur.

Codes de zone pour lecteurs de DVD et supports

Les lecteurs de disques optiques et les supports correspondants sont fabriqués en fonction des normes de six zones de vente. Lorsque vous achetez un DVD vidéo, assurez-vous que ce dernier est compatible avec votre lecteur.

Code	Zone
1	Canada, Etats-Unis
2	Japon, Europe, Afrique du Sud, Moyen-Orient
3	Asie du Sud-est, Extrême-Orient
4	Australie, Nouvelle-Zélande, Iles du Pacifique, Amérique Centrale, Amérique du Sud, Caraïbes
5	Russie, Sous-continent indien, Afrique, Corée du Nord, Mongolie
6	Chine

Disques enregistrables

Cette section décrit les types de CD/DVD inscriptibles. Vérifiez les spécifications de votre lecteur pour connaître le type de disque compatible. Reportez-vous au chapitre 4, [Concepts de base](#).

CD

- Les disques CD-R ne peuvent être gravés qu'une seule fois. Les données ainsi gravées ne peuvent plus être ni effacées ni modifiées.
- Les CD-RW peuvent être gravés plusieurs fois. Utilisez des disques multi-vitesse de 1x, 2x ou 4x ou des disques grande vitesse de 4x à 10x. La vitesse de gravure des CD-RW ultra-rapides (lecteurs de CD-RW/DVD-ROM uniquement) est de 24x maximum.

DVD

- Les disques DVD-R, DVD+R, DVD-R et DVD+R double couche ne peuvent être gravés qu'une seule fois. Les données ainsi gravées ne peuvent plus être ni effacées ni modifiées.
- Les DVD-RW, DVD+RW et DVD-RAM peuvent être enregistrés plusieurs fois.

Lecteur de DVD Super Multi

Le lecteur mixte intégré de DVD Super Multi permet d'enregistrer des données sur des CD/DVD réinscriptibles et de lire des CD/DVD de 12 cm ou 8 cm sans adaptateur.



La vitesse de lecture est plus lente au centre qu'à la périphérie du disque.

DVD	<i>8x en lecture (maximum)</i>
DVD-R en écriture	<i>8x en lecture (maximum)</i>
Écriture de DVD-RW	<i>6x (maximum)</i>
DVD+R en écriture	<i>8x en lecture (maximum)</i>
DVD+RW en écriture	<i>8x en lecture (maximum)</i>
DVD-R (double couche) en écriture	<i>6x (maximum)</i>
DVD+R (double couche) en écriture	<i>6x (maximum)</i>
DVD-RAM en écriture	<i>5x (maximum)</i>
Lecture de CD	<i>24x (maximum)</i>
CD-R en écriture	<i>24x (maximum)</i>
CD-RW	<i>16x (maximum, disques grande vitesse)</i>

Adaptateur secteur

L'adaptateur secteur convertit le courant alternatif en courant continu et permet ainsi de réduire la tension fournie à l'ordinateur. Il tolère toutes les tensions comprises entre 100 et 240 volts, ainsi que toutes les fréquences comprises entre 50 et 60 hertz, ce qui permet de l'utiliser dans presque tous les pays/zones.

Pour recharger la batterie, il suffit de connecter l'adaptateur à une prise et à l'ordinateur. Consultez le chapitre 6, *Alimentation et modes de mise sous tension*, pour plus de détails.

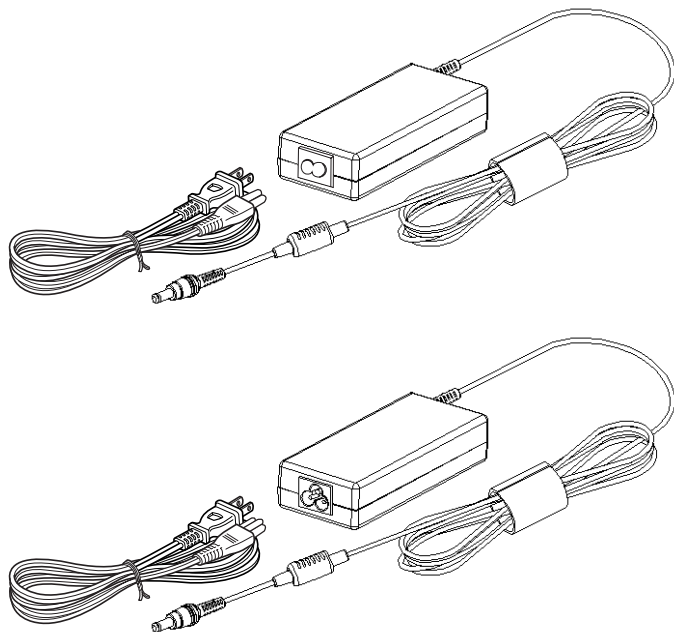

Adaptateur secteur



- *Utilisez uniquement l'adaptateur secteur livré avec l'ordinateur ou un adaptateur équivalent vendu en option. L'utilisation d'un autre adaptateur risque d'endommager votre ordinateur. TOSHIBA ne peut pas être tenu pour responsable dans ce cas.*
- *Utilisez uniquement l'adaptateur secteur fourni avec votre ordinateur ou un adaptateur équivalent et compatible. Un adaptateur secteur non compatible ou produisant une mauvaise tension de sortie peut endommager votre ordinateur ou provoquer une perte de données. TOSHIBA n'accepte aucune responsabilité pour les dommages, défaillances et/ou pertes de données provoqués par l'utilisation d'un adaptateur secteur non compatible.*



Utilisez uniquement comme accessoire l'adaptateur secteur fourni. Les autres adaptateurs secteurs produisent des tensions et des polarités différentes, ce qui risque de provoquer un dégagement de chaleur et de fumée, voire un incendie ou une explosion.

Télécommande (avec certains modèles uniquement)

Une télécommande fournie avec certains modèles permet d'exécuter un certain nombre d'opérations à distance.

Dans Media Center, la télécommande permet de commander la lecture de CD, DVD et vidéos, de regarder des photos.



Elle permet aussi de commander la lecture de vidéos dans Media Center.





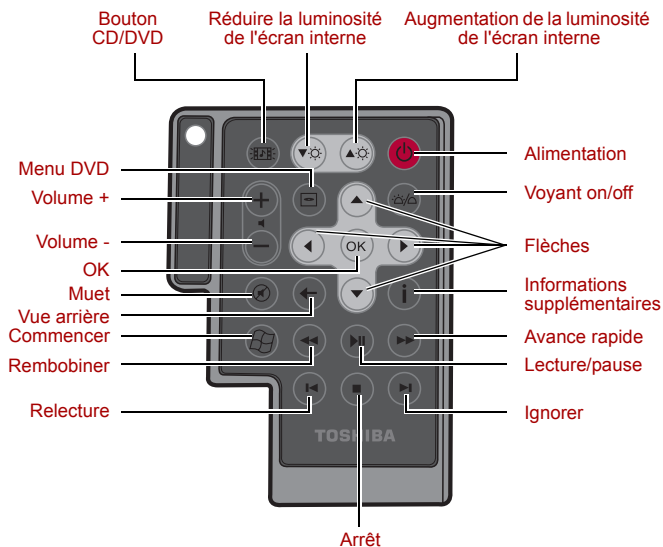





La télécommande permet de :





- Naviguer dans toutes les fenêtres Media Center et exécuter les fonctions disponibles.
- Commander les fonctions vidéo.
- Mettre l'ordinateur en/hors mode Veille.

Télécommande mince



Bouton CD/DVD 	Appuyez sur cette touche pour lancer le Lecteur Windows Multimédia et le lecteur de DVD vidéo.
Bouton de réduction 	Réduit la luminosité de l'écran de façon progressive.

Accroissement de la luminosité	Augmente la luminosité de l'écran de façon progressive.
	
Alimentation	Démarré ou ferme le système d'exploitation. Ce bouton correspond au bouton d'alimentation de votre ordinateur. Par défaut, le mode Veille correspond à l'état hors tension de l'ordinateur. Pour modifier le paramétrage, cliquez sur Démarrer → Panneau de configuration → Système et maintenance → Options d'alimentation → Choisir les fonctions du bouton d'alimentation . Les quatre options suivantes sont disponibles : Ne rien faire, Veille, Veille prolongée et Arrêter.
	
Volume +	Augmente le volume pendant la lecture de DVD ou de CD.
Volume -	Diminue le volume pendant la lecture de DVD ou de CD.
Menu DVD	Ouvrir le menu principal d'un DVD si disponible.
	
Flèches	Déplacer le curseur pour naviguer à l'intérieur des fenêtres Media Center.
OK	Exécuter l'opération ou l'option souhaitée. Fonction identique à la touche Enter .
	
Voyant on/off	Appuyer sur ce bouton pour commuter l'allumage des voyants.
	
Muet	Désactive provisoirement le son.
	
Vue arrière	Afficher la fenêtre précédente.
	
Informations supplémentaires	Ce bouton permet d'obtenir des informations détaillées.
	
Commencer	Ouvrir la fenêtre principale de Media Center.
	
Rembobiner	Reculer dans la lecture (vidéo, DVD, musique, etc.).
	

Lecture/pause 	Lire le support sélectionné. Ce bouton sert également de bouton Pause.
Avance rapide 	Avancer dans la lecture (vidéo, DVD, musique, etc.).
Relecture 	Reculer sur le support audio/vidéo (à chaque fois : sept secondes pour les vidéos, une plage audio sur les CD ou un chapitre sur les DVD).
Arrêt 	Arrêter la lecture actuellement en cours.
Ignorer 	Avancer sur le support audio/vidéo (30 secondes pour les vidéos, une plage audio sur les CD ou un chapitre sur les DVD).

Utilisation de la télécommande

Certains modèles comprennent une télécommande qui permet d'exécuter certaines fonctions à distance.



- *Votre télécommande a spécialement été conçue pour être utilisée en association avec votre ordinateur.*
- *Il est possible que certaines applications ne prennent pas en charge la télécommande.*

Zone de portée de la télécommande

Pointez la télécommande sur votre ordinateur puis appuyez sur une touche. L'angle et la distance de portée sont décrits ci-dessous.

Distance	Jusqu'à 5 m de la lucarne de réception infrarouge.
Angle	Dans un angle de 30 degrés horizontalement et d'environ 15 degrés verticalement par rapport à la perpendiculaire de la lucarne de réception infrarouge.

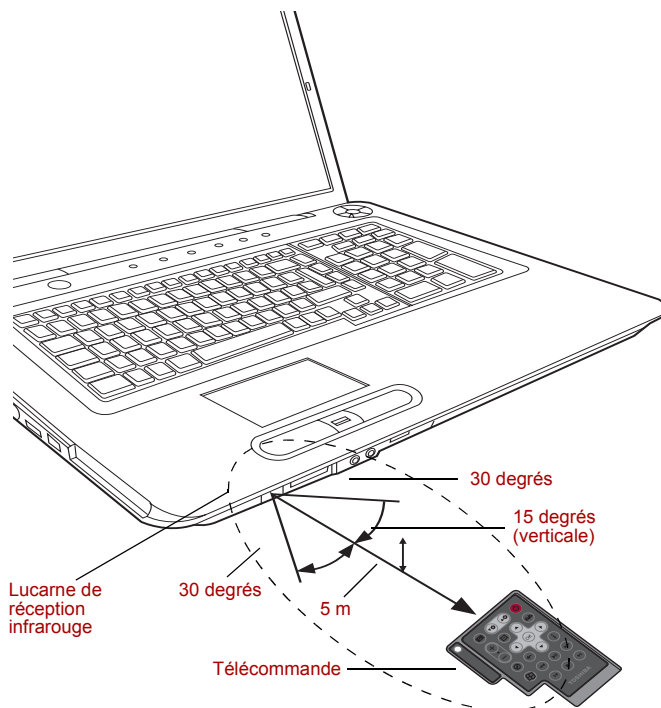

Zone de portée de la télécommande



Même si la télécommande se trouve dans la zone de portée effective décrite ci-dessus, elle peut présenter des dysfonctionnements dans les cas suivants :

- *Lorsqu'un obstacle se trouve entre la lucarne de réception infrarouge de votre ordinateur et la télécommande.*
- *Lorsque la lumière du soleil ou une forte source de lumière fluorescente illuminent la lucarne de réception infrarouge.*
- *Lorsque la lucarne de réception infrarouge ou l'élément d'émission infrarouge de la télécommande sont sales.*
- *Lorsque d'autres ordinateurs utilisant une télécommande infrarouge sont situés près de votre ordinateur.*
- *Lorsque le niveau des piles est faible.*

Installation/retrait des piles

Assurez-vous que les piles de type CR2016 fournies sont bien insérées dans la télécommande avant de l'utiliser. La marche à suivre pour installer et retirer les piles varie en fonction du type de télécommande. Vérifiez le modèle de votre télécommande avant de suivre les instructions pour installer les piles.



Maintenir les piles de la télécommande hors de portée des enfants. L'ingestion d'une pile par un enfant peut être la cause d'un étouffement. En cas d'ingestion, appelez immédiatement un médecin.



Lorsque vous manipulez les piles de la télécommande, suivez les précautions suivantes.

- *Utilisez uniquement le type de pile spécifié.*
- *Respectez la polarité des piles (+ ou -).*
- *Ne rechargez pas la pile, ne la soumettez pas à la chaleur, ne la démontez pas, ne la découpez pas, ne l'exposez pas à la flamme.*
- *N'utilisez pas des piles ayant dépassé leur date de péremption ou complètement déchargées.*
- *N'utilisez pas plusieurs types de pile en parallèle ni un mélange de piles neuves et usagées.*
- *Ne maintenez pas les piles à proximité d'autres objets métalliques, tels que colliers ou épingles à cheveux.*
- *Lorsque vous rangez ou mettez de côté des piles usagées, assurez-vous d'isoler leurs pôles (+ et -), avec une bande isolante par exemple, pour éviter tout court-circuit.*

Si vous ne respectez pas ces précautions, un dégagement de chaleur, une fuite de liquide ou une explosion sont susceptibles de se produire. Ce phénomène pouvant entraîner des brûlures ou des dommages corporels. Si le fluide contenu par la pile entre en contact avec la peau ou des vêtements, nettoyez immédiatement à l'eau claire. Si le fluide contenu par la pile entre en contact avec les yeux, nettoyez-vous les yeux immédiatement à l'eau claire et contactez un médecin. Ne touchez pas le fluide de pile déposé sur des instruments ou appareils à mains nues. Essayez-le à l'aide d'un chiffon ou d'un essuie-tout.

Types de piles compatibles avec votre télécommande

Lorsque les piles fournies sont déchargées, les remplacer par des piles adéquates. Les piles de type CR2016 sont disponibles. Vous ne devez pas utiliser d'autres types de piles.

Installation des piles

1. Ouvrez le couvercle du logement pour piles à l'arrière de la télécommande.

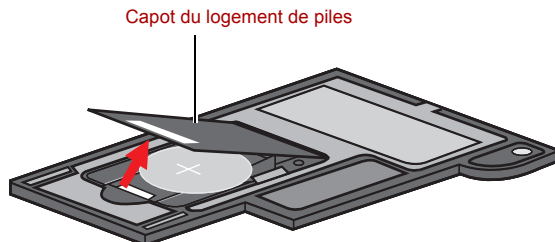

Ouverture du couvercle du logement

2. Assurez-vous de respecter la polarité. Appuyez la pile vers le bas jusqu'à la butée puis vers l'avant pour l'insérer dans le compartiment.

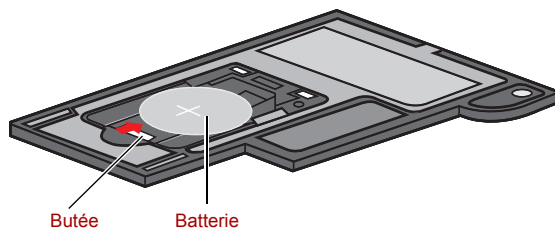

Insertion des piles

3. Refermez le capot du logement. Appuyez sur le recouvrement jusqu'à ce qu'il soit verrouillé.

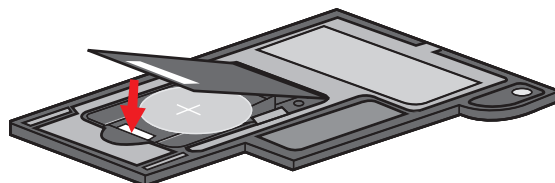

Remplacement des piles

Lorsque les piles de votre télécommande sont presque déchargées, il est possible que la télécommande ne fonctionne pas correctement ou uniquement à proximité de l'ordinateur. Dans ce cas, remplacez les batteries usagées.

Télécommande mince

1. Ouvrez le couvercle du logement pour piles à l'arrière de la télécommande.
2. Maintenez la butée enfoncée et poussez la pile hors du compartiment.

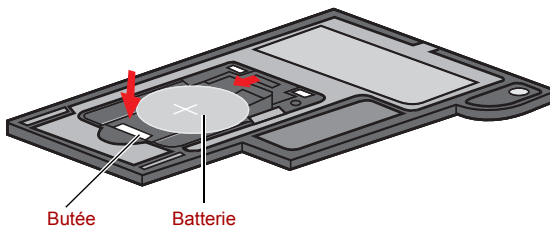

Retrait des piles

3. Insérez la pile. Assurez-vous de respecter la polarité. Appuyez la pile vers le bas jusqu'à la butée puis vers l'avant pour l'insérer dans le compartiment.
4. Refermez le capot du logement. Appuyez sur le recouvrement jusqu'à ce qu'il soit verrouillé.

Mise en place de la télécommande mince

Insertion de la télécommande mince

Pour insérer la télécommande mince, procédez comme indiqué ci-dessous.

1. Vérifiez que le l'emplacement ExpressCard est vide.
2. Relevez l'avant puis insérez la télécommande.

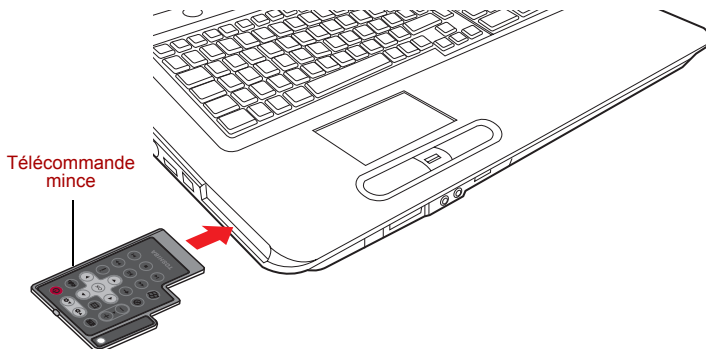

Insertion de la télécommande mince

3. Appuyez doucement pour assurer une connexion ferme.

Retrait de la télécommande mince

Pour retirer la télécommande mince, procédez comme indiqué ci-dessous.

1. Appuyez légèrement sur la télécommande pour la faire ressortir.
2. Saisissez la télécommande et retirez-la de l'emplacement.

Chapitre 3

Prise en main

Vous trouverez dans ce chapitre toutes les informations de base permettant de commencer à travailler avec votre ordinateur. Les sujets suivants sont traités :



Assurez-vous d'avoir pris connaissance des Instructions de sécurité & confort d'utilisation. Ce guide fait partie de la documentation de votre ordinateur et regroupe les précautions d'utilisation de base.

- Installation de la batterie principale
- Connexion de l'adaptateur secteur
- Ouverture de l'écran
- Mise sous tension
- Configuration Windows Vista™
- Mise hors tension
- Redémarrage de l'ordinateur
- Options de restauration du système
- Restauration des logiciels préinstallés



Tous les utilisateurs doivent consulter la section Configuration de Windows Vista.

Installation de la batterie principale

Pour installer une batterie, suivez les instructions ci-dessous.



- *La batterie principale est une batterie lithium-ion, qui peut exploser si elle n'est pas correctement installée, remplacée ou jetée. L'élimination de la batterie doit se faire conformément aux ordonnances et règlements en vigueur dans votre collectivité locale. Utilisez uniquement les batteries recommandées par TOSHIBA.*
- *Ne touchez pas au loquet quand vous portez l'ordinateur. Sinon, vous risquez de vous blesser si la batterie tombe après déverrouillage accidentel du loquet.*
- *N'appuyez pas sur le bouton d'alimentation avant d'installer la batterie.*

1. Mettez l'ordinateur hors tension.
2. Déconnectez tous les câbles de l'ordinateur.

3. Insérez la batterie principale. Le loquet de la batterie s'engage avec un déclic.
4. Fixez le loquet de la batterie pour vous assurer que la batterie est en place. Pour enlever la batterie, vous devrez tout d'abord déverrouiller ce loquet.

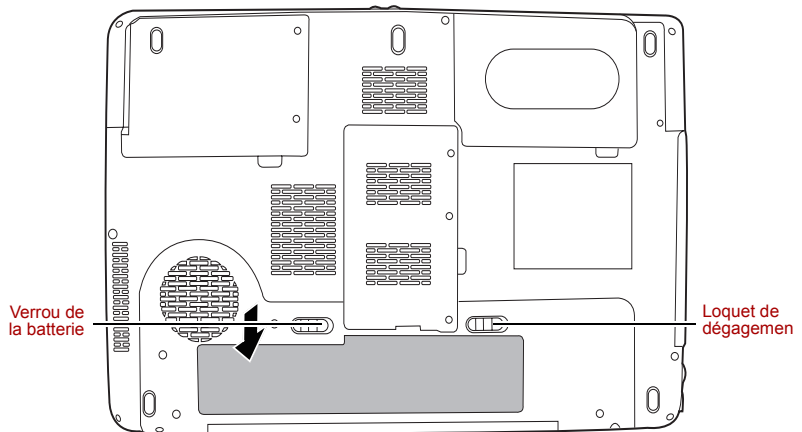

Verrouillage de la batterie



Reportez-vous à la section *Retrait de la batterie* du chapitre 6, *Alimentation et modes de mise sous tension*, pour prendre connaissance de la procédure de retrait de la batterie.

Connexion de l'adaptateur secteur

Branchez l'adaptateur secteur pour recharger la batterie ou pour alimenter l'ordinateur directement à partir du secteur. Vous pouvez ainsi commencer à travailler rapidement, sans devoir attendre la fin du chargement de la batterie.

L'adaptateur secteur supporte toutes les tensions comprises entre 100 et 240 V, et les fréquences comprises entre 50 et 60 Hz. Pour plus d'informations sur le chargement de la batterie, reportez-vous au chapitre 6, *Alimentation et modes de mise sous tension*.



Utilisez uniquement comme accessoire l'adaptateur secteur fourni. Les autres adaptateurs secteur produisent des tensions et des polarités différentes, ce qui risque de provoquer un dégagement de chaleur et de fumée, voire un incendie ou une explosion.



- Utilisez uniquement l'adaptateur secteur livré avec l'ordinateur ou un adaptateur équivalent compatible. L'utilisation de tout adaptateur non compatible risque d'endommager votre ordinateur. TOSHIBA ne peut pas être tenu pour responsable des dommages causés par l'utilisation d'un adaptateur non compatible.
- Au moment de brancher l'adaptateur secteur sur l'ordinateur, suivez toujours les étapes dans l'ordre exact indiqué dans le Manuel d'utilisation. Le branchement du cordon d'alimentation à une prise électrique du secteur doit être la dernière étape, faute de quoi la prise de sortie de l'adaptateur de courant continu pourrait emmagasiner une charge électrique et causer un choc électrique ou des blessures légères lors du contact avec le corps. Par mesure de précaution, évitez de toucher un objet métallique quelconque.

1. Connectez le cordon d'alimentation à l'adaptateur secteur.

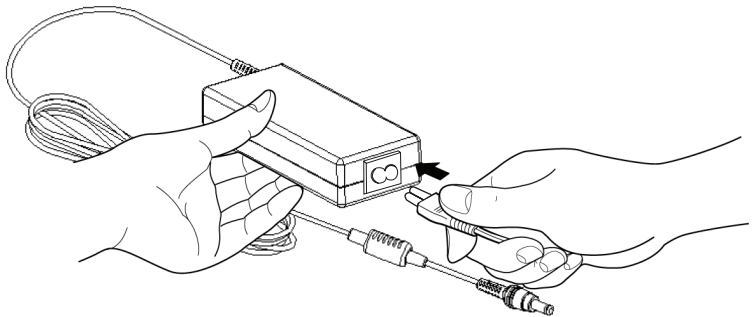

Connexion du cordon d'alimentation à l'adaptateur

2. Raccordez la prise de sortie en courant continu de l'adaptateur au port **Entrée adaptateur 19 V**, à l'arrière de l'ordinateur.

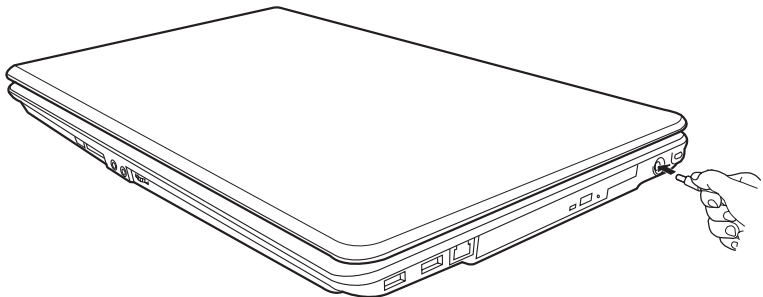

Raccordement de l'adaptateur à l'ordinateur

3. Branchez le cordon d'alimentation sur une prise murale.

Ouverture de l'écran

Réglez la position de l'écran pour obtenir un affichage net.

1. Relevez l'écran et réglez l'angle de lecture.



Évitez les mouvements brusques lors de l'ouverture et de la fermeture de l'écran pour ne pas endommager l'ordinateur.

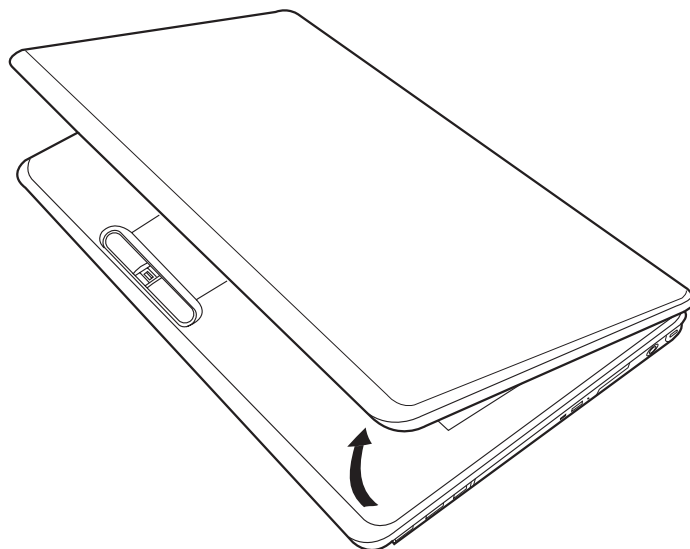

Ouverture de l'écran

Mise sous tension

Cette section explique comment mettre l'ordinateur sous tension.



Après avoir mis l'ordinateur sous tension pour la première fois, ne l'éteignez pas avant d'avoir configuré le système d'exploitation. Reportez-vous à la section [Configuration Windows Vista™](#).

Appuyez sur le bouton de mise sous tension et maintenez-le enfoncé pendant deux ou trois secondes.

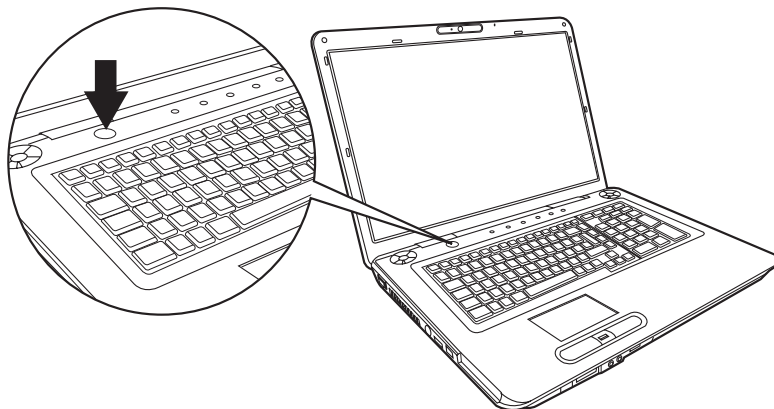

Mise sous tension

Configuration Windows Vista™

Lorsque vous mettez l'ordinateur sous tension pour la première fois, l'écran de démarrage de Microsoft® Windows Vista™ est affiché.

Suivez les instructions affichées à l'écran.



Lisez attentivement l'écran Contrat de licence.

Mise hors tension

Vous disposez des modes de mise hors tension suivants : Arrêter (Démarrage), Veille prolongée ou Veille.

Arrêter (mode Démarrage)

Lorsque vous mettez l'ordinateur hors tension avec la commande Arrêter, le système d'exploitation n'enregistre pas l'environnement de travail et applique sa propre procédure d'arrêt.

1. Si vous avez entré des données, enregistrez-les sur le disque dur.
2. Assurez-vous que toute activité a cessé puis retirez le CD/DVD du lecteur.



*Assurez-vous que les voyants **Disque et Lecteur de disques optiques** sont éteints. Si vous mettez l'ordinateur hors tension lors d'un accès au disque/à la disquette, vous risquez de perdre des données ou d'endommager le disque/la disquette.*

3. Cliquez sur  puis sur le bouton fléché  dans la barre de boutons de gestion de l'alimentation   . Dans le menu déroulant, choisissez **Arrêter**.
4. Mettez hors tension les périphériques éventuellement connectés.



Ne remettez pas l'ordinateur ou ses périphériques immédiatement sous tension. Attendez un instant afin que les condensateurs aient le temps de se décharger.

Mode Veille

Si vous devez interrompre votre travail, vous pouvez mettre l'ordinateur hors tension sans fermer vos logiciels. Les données sont conservées dans la mémoire principale de l'ordinateur. Lorsque vous remettez l'ordinateur sous tension, vous pouvez reprendre votre travail là où vous l'aviez interrompu.



- *Lorsque l'adaptateur secteur est connecté, le passage en mode Veille de l'ordinateur s'effectue selon les paramètres de l'utilitaire Options d'alimentation.*
- *Pour sortir du mode Veille, appuyez sur le bouton d'alimentation ou sur une touche quelconque. Ceci ne fonctionne que si le paramètre « Wake-up on Keyboard » (réveil clavier) est activé dans HW Setup (Configuration du matériel).*
- *Si une application réseau est active au moment où l'ordinateur se met automatiquement en veille, il est possible qu'elle ne soit pas restaurée au réveil du système.*
- *Pour empêcher la mise en veille automatique, désactivez le mode Veille dans l'utilitaire Options d'alimentation. Ceci annule toutefois la conformité Energy Star de l'ordinateur.*



- *Avant d'activer le mode Veille, sauvegardez vos données.*
- *N'installez ou ne retirez pas de module mémoire lorsque l'ordinateur est en mode Veille. Sinon, l'ordinateur ou le module risquent d'être endommagés.*
- *N'enlevez pas la batterie lorsque l'ordinateur est en mode veille (sauf si ce dernier est branché sur le secteur). Sinon, les données en mémoire seront effacées.*









Avantages du mode Veille

Le mode Veille présente les avantages suivants :

- Restauration de l'environnement de travail plus rapide qu'avec le mode Veille prolongée.
- Economise l'énergie en arrêtant le système lorsque l'ordinateur ne reçoit aucune entrée pendant la période spécifiée.
- Vous pouvez utiliser la fonction de mise hors tension à la fermeture de l'écran.

Activation du mode Veille

Le mode Veille peut être activé de trois façons :

- Cliquez sur Démarrer puis sur le bouton d'alimentation () dans la barre de boutons de gestion de l'alimentation ().
- Cette fonctionnalité doit être activée à partir de la fenêtre Options d'alimentation (pour y accéder, cliquez sur  → **Panneau de configuration** → **Système et maintenance** → **Options d'alimentation**).
- Cliquez sur , puis cliquez sur le bouton d'alimentation () dans la barre de boutons de gestion de l'alimentation (, ou cliquez sur le bouton fléché  et sélectionnez **Veille** dans le menu.
- Fermez l'écran. Cette fonction doit avoir été activée au préalable. Reportez-vous aux Options d'alimentation (pour y accéder, cliquez sur  → **Panneau de commande** → **Système et maintenance** → **Options d'alimentation**).

Ainsi, lorsque vous redémarrez l'ordinateur, vous pouvez reprendre votre travail là où vous l'aviez laissé.



*Vous pouvez également activer le mode Veille en appuyant sur **Fn + F3**. Reportez-vous au chapitre 5, [Le clavier](#), pour plus de détails.*



- *Lorsque le mode Veille est actif et que l'ordinateur est arrêté, le voyant Alimentation est orange et clignote.*
- *Si l'ordinateur est alimenté par la batterie, vous pouvez augmenter son autonomie en utilisant le mode Veille prolongée, qui consomme moins d'énergie que le mode Veille.*

Limitations du mode Veille

Le mode Veille ne peut pas fonctionner dans les conditions suivantes :

- L'alimentation est rétablie immédiatement après l'arrêt.
- Les circuits mémoire sont exposés à de l'électricité statique ou du bruit électrique.

Mode Veille prolongée

La fonction Veille prolongée enregistre le contenu de la mémoire sur le disque dur lorsque l'ordinateur est hors tension. Lorsque l'ordinateur est remis sous tension, l'état précédent est restauré. La fonction Veille prolongée n'enregistre pas l'état des périphériques.



- *Enregistrez vos données. Lorsque vous activez le mode Veille prolongée, l'ordinateur enregistre le contenu de la mémoire vive sur le disque dur. Toutefois, par mesure de sécurité, il est préférable d'effectuer une sauvegarde manuelle des données.*
- *Les données seront perdues si vous retirez la batterie ou déconnectez l'adaptateur secteur avant la fin de l'enregistrement. Attendez que le voyant Disque soit éteint.*
- *N'installez ou ne retirez pas de module mémoire lorsque l'ordinateur est en mode Veille prolongée. Sinon, vous perdrez les données non enregistrées.*

Mode Avantages du mode Veille prolongée

Le mode Veille prolongée présente les avantages suivants :



- Enregistre les données sur le disque dur lorsque l'ordinateur est arrêté automatiquement du fait d'un niveau de batterie insuffisant.
- Vous pouvez rétablir votre environnement de travail immédiatement après avoir redémarré l'ordinateur.
- Economise l'énergie en arrêtant le système lorsque l'ordinateur ne reçoit aucune entrée pendant la période spécifiée pour la fonction Veille prolongée.
- Vous pouvez utiliser la fonction de mise hors tension à la fermeture de l'écran.

Activation du mode Veille prolongée



*Vous pouvez également activer le mode Veille prolongée à l'aide des touches **Fn + F4**. Reportez-vous au chapitre 5, [Le clavier](#), pour plus de détails.*

Pour entrer en mode Veille prolongée, procédez comme suit :

1. Cliquez sur .
2. Cliquez sur la flèche  située dans le bouton d'alimentation .
3. Dans le menu déroulant, choisissez **Veille prolongée**.

Mode Mise en veille prolongée automatique

L'ordinateur entre automatiquement en mode Veille prolongée lorsque vous cliquez sur le bouton d'alimentation, puis fermez l'écran. Commencez cependant par sélectionner les options suivantes :

1. Ouvrez le **Panneau de configuration**.
2. **Ouvrez Système et maintenance**, puis exécutez l'utilitaire Options d'alimentation.
3. Sélectionnez **Choose what the power button does** (Choisir les fonctions du bouton d'alimentation).
4. Sélectionnez les paramètres voulus pour **Lorsque j'appuie sur le bouton d'alimentation** et **Lorsque je ferme l'écran**.
5. Cliquez sur le bouton **Enregistrer les modifications**.

Enregistrement de données en mode Veille prolongée





Lorsque vous arrêtez l'ordinateur en mode Veille prolongée, il enregistre sur le disque dur le contenu de la mémoire vive avant de poursuivre la procédure d'arrêt. Pendant cette opération, le voyant **Disque** reste allumé. Une fois les données enregistrées et l'ordinateur hors tension, mettez hors tension les périphériques éventuellement raccordés à l'ordinateur.



Ne remettez pas l'ordinateur ou ses périphériques immédiatement sous tension. Attendez un instant afin que les condensateurs aient le temps de se décharger.

Redémarrage de l'ordinateur

Dans certaines conditions, il peut être nécessaire de redémarrer l'ordinateur. Par exemple si :

- Vous changez certains paramètres du système.
- Une erreur se produit et l'ordinateur refuse toute entrée.
- Trois méthodes permettent de redémarrer l'ordinateur :
 1. Cliquez sur  puis sur le bouton fléché  dans la barre de boutons de gestion de l'alimentation   , et sélectionnez **Redémarrer** dans le menu déroulant.
 2. Appuyez sur **Ctrl + Alt + Del** pour afficher la fenêtre de menu, puis sélectionnez **Redémarrer** dans les options **Arrêter**.
 3. Appuyez sur le bouton d'alimentation et maintenez-le enfoncé pendant cinq secondes. Après l'arrêt de l'ordinateur, attendez de 10 à 15 secondes avant de le redémarrer en appuyant sur le bouton d'alimentation.

Options de restauration du système et restauration des logiciels préinstallés

Options de restauration du système

Une partition masquée de 1,5 Go est réservée sur le disque dur pour les options de restauration du système.

Cette partition regroupe les fichiers indispensables à la restauration des logiciels pré-installés en cas de problème.



La fonctionnalité Options de restauration du système sera inutilisable si cette partition est effacée.

Options de restauration du système

La fonctionnalité de restauration du système est installée sur le disque dur en usine. Le menu de restauration inclut des outils de réparation des problèmes de démarrage, d'exécution de diagnostics ou de restauration du système.

Consultez le **centre d'aide et de support de Windows** pour plus de détails sur résoudre les **problèmes de démarrage**.

Vous pouvez également exécuter de façon manuelle les options de restauration du système en cas de problèmes.

Cette procédure est détaillée ci-dessous. Suivez les instructions qui s'affichent à l'écran.

1. Mettez l'ordinateur hors tension.
2. Mettez l'ordinateur sous tension et appuyez plusieurs fois sur la touche **F8** lorsque l'écran TOSHIBA apparaît.
3. Le menu **Advanced Boot Options** (Options avancées de démarrage) s'affiche. Utilisez les touches fléchées pour sélectionner **Repair Your Computer** (Réparer l'ordinateur) et appuyez sur **ENTER**.
4. Suivez les instructions qui s'affichent à l'écran.



La fonctionnalité de sauvegarde complète de l'ordinateur de Windows Vista® est uniquement disponible sous Windows Vista® Edition Business et Edition Ultimate.

Restauration de logiciels préinstallés

Selon le modèle acheté, il existe différentes façons de restaurer les logiciels préinstallés :

- Création de disques optiques de restauration.
- Restauration des logiciels préinstallés avec les disques de restauration.
- Restauration des logiciels préinstallés à partir du disque dur de restauration.

Création de disques optiques de restauration

Cette section décrit la création de disques de restauration.



- *Assurez-vous que l'adaptateur secteur est connecté avant de créer des disques de restauration.*
- *Fermez toutes les autres applications, à l'exception du programme de création de disque de restauration.*
- *Pour éviter toute surcharge de l'unité centrale, désactivez l'économiseur d'écran.*
- *Utilisez l'ordinateur en mode pleine puissance.*
- *N'utilisez pas de fonctions d'économie d'énergie.*
- *Ne tentez pas d'écrire sur le disque pendant l'exécution d'un programme antivirus. Attendez la fin de l'antivirus, puis désactivez les programmes de détection de virus, y compris les logiciels de vérification automatique des fichiers en arrière-plan.*
- *N'exécutez pas d'utilitaires, tels que ceux destinés à optimiser la vitesse d'accès au disque dur. Ils risquent d'interférer avec les opérations de gravure et d'endommager les données.*
- *N'éteignez pas l'ordinateur, ne fermez pas votre session et n'utilisez pas les modes de veille/veille prolongée durant la procédure d'écriture ou réécriture.*
- *Placez l'ordinateur sur une surface plane et évitez les emplacements soumis à des vibrations (avions, trains ou voitures).*
- *Ne placez pas l'ordinateur sur des tables ou autres surfaces instables.*

Une image de restauration des logiciels de l'ordinateur est stockée sur le disque dur et peut être copiée sur un support DVD comme suit :

1. Utilisez un support DVD vierge.
2. L'application permet de choisir entre différents supports pour copier l'image de restauration : DVD-R, DVD-RW, DVD+R, DVD+RW.



Notez que certains des supports ci-dessus ne sont peut-être pas compatibles avec le lecteur de disques optiques installé sur votre ordinateur. Vous devez donc vérifier que le support vierge choisi convient.

3. Mettez l'ordinateur sous tension et attendez le chargement du système d'exploitation Windows Vista® du disque dur comme d'habitude.
4. Insérez le premier support vierge sur le plateau du lecteur de disques optiques.
5. Double-cliquez sur l'icône **Recovery Disc Creator** sur le Bureau de Windows Vista® ou sélectionnez l'application correspondante dans le menu **Démarrer**.
6. Une fois que le créateur de disque de restauration a démarré, sélectionnez le type de support et le titre que vous souhaitez copier puis cliquez le bouton **Create** (créer).
7. Suivez les instructions qui s'affichent à l'écran.

Vos disques de restauration sont créés.

Restauration des logiciels préinstallés à l'aide des disques de restauration créés

Si les fichiers préinstallés sont endommagés, vous pouvez utiliser les disques de restauration que vous avez créés pour restaurer la configuration d'origine de l'ordinateur. Pour procéder à la restauration, suivez les instructions ci-dessous :



*Si vous coupez le son en appuyant sur les touches **Fn + ESC**, désactivez-le de façon à pouvoir bénéficier des alertes audio pendant le processus de restauration. Pour plus d'informations, reportez-vous au chapitre 5 [Le clavier](#).*



Lorsque vous réinstallez le système d'exploitation Windows®, le disque dur est formaté et par conséquent, toutes les données sont effacées irrémédiablement.

1. Chargez le disque de restauration dans le lecteur du support optique et mettez votre ordinateur hors tension.
2. Maintenez la touche **F12** enfoncée et démarrez l'ordinateur. Lorsque le logo **TOSHIBA** s'affiche, relâchez la touche **F12**.
3. Utilisez les touches de curseur pour sélectionner le lecteur de CD-ROM dans le menu. Pour plus de détails, reportez-vous à la section [Séquence de démarrage](#) du chapitre 7, HW Setup & BIOS Setup.
4. Suivez les instructions qui s'affichent dans le menu.

Restauration des logiciels préinstallés à partir du disque dur de restauration

Le disque de données contient peut-être un dossier « HDDRecovery ». Ce dossier contient des fichiers qui peuvent permettre de restaurer l'état initial du système.

Si vous reconfigurez ensuite votre disque dur, ne pas modifier, supprimer ou ajouter de partitions autrement que spécifié dans le manuel. Cela risquerait de supprimer l'espace nécessaire au logiciel requis.

En outre, si vous utilisez un programme de gestion des partitions d'un éditeur tiers pour changer la configuration des partitions, vous risquez de ne plus pouvoir réinitialiser votre ordinateur.



*Si vous coupez le son en appuyant sur les touches **Fn + ESC**, désactivez-le de façon à pouvoir bénéficier des alertes audio pendant le processus de restauration. Pour plus d'informations, reportez-vous au chapitre 5, [Le clavier](#).*



Veillez à brancher l'adaptateur secteur pour ne pas risquer la décharge de la batterie pendant l'opération de restauration.

Lorsque vous réinstallez le système d'exploitation Windows®, le disque dur est formaté et par conséquent, toutes les données sont effacées irrémédiablement.

1. Mettez l'ordinateur hors tension.
2. Mettez l'ordinateur sous tension et appuyez plusieurs fois sur la touche **F8** lorsque l'écran TOSHIBA apparaît.
3. Le menu **Advanced Boot Options** (Options avancées de démarrage) s'affiche. Utilisez les touches fléchées pour sélectionner **Repair Your Computer** (Réparer l'ordinateur) et appuyez sur **ENTER**.
4. Sélectionnez la configuration de clavier souhaitée puis appuyez sur **Next**.
5. Pour accéder à l'opération de restauration, ouvrez une session comme utilisateur autorisé disposant des droits requis.
6. Cliquez sur TOSHIBA HDD Recovery dans la fenêtre Options de restauration du système.
7. Suivez les instructions qui s'affichent dans la fenêtre TOSHIBA HDD Recovery.

La configuration d'origine de l'ordinateur est restaurée.



Veillez définir votre BIOS par défaut avant de restaurer l'état initial de votre ordinateur.

Chapitre 4

Concepts de base

Ce chapitre présente l'utilisation de base des composants interactifs de l'ordinateur : Touch Pad, lecteurs de disques optiques, système audio, modem, réseau local et réseau local sans fil. Il comporte également des conseils sur l'entretien de votre ordinateur.

Utilisation de TouchPad

Pour utiliser TouchPad, appuyez dessus avec le bout du doigt et faites-le glisser pour déplacer le curseur.

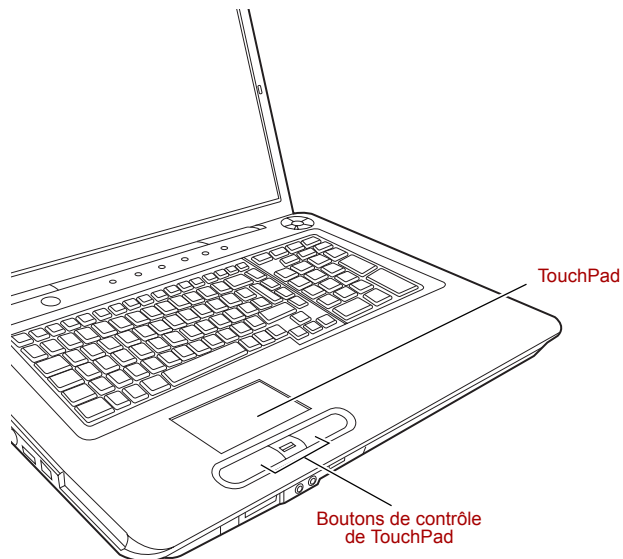

TouchPad et utilisation de ses boutons de contrôle

Les deux boutons situés à l'avant du clavier ont les mêmes fonctions que les boutons d'une souris. Appuyez sur le bouton gauche pour choisir un élément dans un menu ou pour manipuler le texte ou les images que vous désignez à l'aide du pointeur de la souris. Appuyez sur le bouton droit pour afficher un menu ou toute autre fonction selon le logiciel que vous utilisez.



N'appuyez pas trop fort sur Touch Pad et n'utilisez pas d'objet pointu, tel qu'un stylo. Vous risqueriez d'endommager sa surface.

Pour certaines fonctions, utilisez Touch Pad et non pas un bouton de contrôle.



Cliquer : *Appuyez une fois sur le TouchPad.*

Double-clicquer : *Appuyer deux fois sur le TouchPad.*

Glisser-déposer : *1. Maintenez enfoncé le bouton de contrôle gauche et faites glisser le curseur sur la partie à sélectionner.
2. Soulevez le doigt pour déposer l'élément à l'emplacement voulu.*

Défilement : **Vertical :** *Déplacez l'index vers le haut ou vers le bas le long du côté droit de TouchPad.*

Horizontal : *Déplacez l'index vers la gauche ou vers la droite le long du côté inférieur de TouchPad.*

Utilisation du lecteur d'empreinte digitale (installé en usine sur certains modèles)

Le présent produit comporte un utilitaire de reconnaissance d'empreinte digitale. En associant un ID et un mot de passe au périphérique d'authentification d'empreinte digitale, il est devenu superflu d'entrer le mot de passe au clavier. Il suffit alors de faire glisser votre doigt sur le lecteur pour activer les fonctions suivantes :

- Connexion à Windows et accès à une page d'accueil sécurisée par l'intermédiaire d'Internet Explorer.
- Les fichiers et les dossiers peuvent être chiffrés et déchiffrés pour les protéger contre les accès non autorisés.
- Désactiver l'économiseur d'écran protégé par mot de passe lorsque vous rétablissez l'affichage normal (mode Veille).
- Fonctionnalité Pre-OS et fonctionnalité Single Sign-On.
- Authentification des mots de passe utilisateur et de disque dur lors du démarrage de l'ordinateur.



Le périphérique lit l'empreinte digitale à la façon d'une carte de crédit.

Reconnaissance d'empreinte

Appliquez les étapes suivantes lors de l'enregistrement doigts ou de la procédure d'authentification pour réduire les risques d'échec :

1. Alignez la première phalange du doigt sur le centre du lecteur. Touchez légèrement la surface de ce dernier et faites glisser le doigt vers vous.
2. Maintenez le contact avec le lecteur, faites glisser le doigt vers vous jusqu'à ce que la surface du lecteur redevienne visible.
3. Assurez-vous que l'empreinte est bien centrée sur le lecteur avant de faire glisser le doigt.

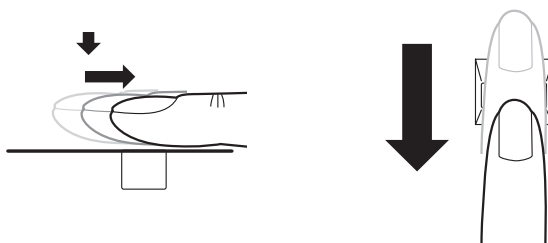

Faites glisser votre doigt sur le capteur de reconnaissance



- **Évitez de trop raidir votre doigt ou d'appuyer trop fort :**
La lecture des empreintes risque d'échouer si la partie centrale n'est pas en contact avec le capteur ou si le doigt exerce une pression trop forte. Assurez-vous que le centre de l'empreinte touche le lecteur avant de faire glisser le doigt.
- **Positionnez bien la partie centrale de la boucle de l'empreinte avant de tapoter :**
L'empreinte du pouce présente une boucle plus large, susceptible d'être mal alignée ou déformée. Il devient alors difficile d'enregistrer l'empreinte et le taux de réussite risque de se réduire. Assurez-vous systématiquement que le centre de la partie enroulée de l'empreinte est aligné sur le centre du lecteur.
- **Lorsque la lecture de l'empreinte échoue :**
L'authentification risque d'échouer si vous faites glisser votre doigt trop rapidement ou trop lentement. Suivez les instructions à l'écran pour régler la vitesse de glissement.

Aspects essentiels du capteur d'empreinte digitale

Le non respect des recommandations suivantes risque (1) d'endommager le lecteur ou de provoquer une panne, (2) de provoquer des erreurs de détection ou un taux d'échec élevé.

- Ne rayez pas la surface du lecteur avec vos ongles ou tout objet dur ou pointu.
- N'appuyez pas trop fort sur le lecteur.
- N'appuyez pas sur le lecteur avec un doigt ou tout objet humide. Assurez-vous que la surface du lecteur est propre et ne comporte pas de vapeur d'eau.
- Ne touchez pas la surface du lecteur avec un doigt sale. En effet, les particules de poussière risquent de rayer la surface du lecteur.
- Ne collez pas de vignettes ou n'écrivez pas sur le lecteur.
- N'appuyez pas sur le lecteur avec un doigt ou tout objet chargé d'électricité statique.

Prenez les précautions suivantes avant de placer votre doigt sur le lecteur, qu'il s'agisse de la procédure d'inscription ou de reconnaissance.

- Lavez et séchez soigneusement vos mains.
- Déchargez-vous de toute électricité statique en touchant une surface en métal. L'électricité statique est une cause courante d'échec de détection, notamment lorsque le temps est sec.
- Nettoyez le lecteur avec un chiffon doux et non pelucheux. N'appliquez pas de détergents.
- Les situations suivantes risquent de provoquer des erreurs de reconnaissance, voire un échec :
 - Doigt trempé ou gonflé (après un bain par exemple) ;
 - Doigt blessé ;
 - Doigt humide ;
 - Doigt sale ou gras ;
 - Peau extrêmement sèche.

Prenez les précautions suivantes pour améliorer le taux de reconnaissance de vos empreintes.

- Inscrivez au moins deux doigts.
- Inscrivez d'autres doigts en cas de problèmes répétitifs avec les doigts inscrits.
- Vérifiez l'état de votre doigt. Un changement de condition, tel qu'un doigt blessé, rugueux, très sec, humide, sale, gras, gonflé ou humide risque de réduire le taux de succès de la procédure de détection. En outre, si le bout du doigt est usé ou déformé, le taux de détection risque de se réduire.
- L'empreinte de chaque doigt est différente et unique. Assurez-vous que seules les empreintes inscrites sont utilisées lors de l'identification.
- Vérifiez la position et la vitesse de glissement.
- Vous pouvez enregistrer jusqu'à 30~34 empreintes.
- Les données d'empreinte sont stockées dans la mémoire rémanente du détecteur. Il est recommandé de supprimer ces données à l'aide du menu Delete (Supprimer) du logiciel Fingerprint Software Management avant de mettre l'ordinateur au rebut.

Procédure de réinitialisation du lecteur d'empreintes

Les empreintes enregistrées sont stockées dans la mémoire permanente du lecteur d'empreintes. Si vous donnez ou prêtez votre ordinateur, il est recommandé d'effectuer les opérations suivantes.

1. Cliquez sur **Démarrer**, pointez sur **Tous les programmes**, puis sur **TrueSuite Access Manager** et cliquez dessus.
2. L'écran du logiciel de lecture d'empreintes **TrueSuite Access Manager** s'affiche.
3. Entrez votre mot de passe Windows et cliquez **Suivant** pour entrer le Control Center. Ou faites glisser votre doigt, dont les empreintes ont été enregistrées pour entrer le Control Center.
4. Cliquez sur **Delete All Fingerprints** (Supprimer toutes les empreintes).

Limitations du lecteur d'empreinte

- Le détecteur d'empreintes permet de comparer et analyser les caractéristiques uniques d'une empreinte.
- Un message d'avertissement s'affiche lorsque la détection est anormale ou a échoué au cours d'une période fixe.
- Le taux de succès de la détection peut différer d'un utilisateur à l'autre.
- Toshiba ne garantit pas que cette technologie de reconnaissance des empreintes ne contient aucun défaut.
- Toshiba ne garantit pas que le lecteur d'empreinte va toujours identifier correctement l'utilisateur inscrit ou écarter les utilisateurs non autorisés. Toshiba n'est pas responsable en cas de panne ou de dommage pouvant résulter de l'utilisation de ce matériel ou de ce logiciel de reconnaissance des empreintes.

Aspects essentiels de l'utilitaire de reconnaissance d'empreintes digitales

- Lorsque la fonction EFS (Encryption File System) de chiffrement de fichiers de Vista™ est utilisée, le fichier ne peut plus être chiffré avec le logiciel Toshiba.
- Vous pouvez sauvegarder les données d'empreintes ou les informations enregistrées dans la base de données de mots de passe.
- Veuillez utiliser le menu Import/Export de l'application Fingerprint Software Management (Gestion des empreintes).
- Consultez également le fichier **Aide** de l'utilitaire de reconnaissance d'empreinte digitale pour tout complément d'information. Vous pouvez l'activer de la façon suivante :
 - Cliquez sur **Démarrer**, pointez sur **Tous les programmes**, puis sur **TrueSuite Access Manager** et cliquez sur **Document**.
 - Cliquez sur **Démarrer**, pointez sur **Tous les programmes**, puis sur **TrueSuite Access Manager** et cliquez dessus. L'écran principal s'affiche. Cliquez sur **Aide** dans l'angle supérieur droit de l'écran.

Procédure de configuration

Utilisez la procédure suivante lorsque vous procédez pour la première fois à la reconnaissance d'empreinte.

Inscription avec une empreinte

Enregistrez les données d'authentification avec l'Assistant d'inscription de l'empreinte, Fingerprints Enrollment Wizard.



- *L'authentification par empreinte reprend le mot de passe et l'ID de connexion de Windows. Si le mot de passe d'ouverture de session Windows n'a pas encore été défini, enregistrez-le avant la procédure d'inscription.*
- *Vous pouvez enregistrer jusqu'à 30~34 empreintes.*

1. Cliquez sur **Démarrer**, pointez sur **Tous les programmes**, puis sur **TrueSuite Access Manager** et cliquez dessus. Ou double-cliquez sur l'icône dans la barre des tâches.
2. L'écran de saisie du mot de passe Windows s'affiche. Entrez un mot de passe dans le champ de **Saisie du mot de passe Windows**. Cliquez sur **Suivant**.
3. L'écran du Control Center s'affiche. Cliquez sur l'icône du doigt non enregistré au-dessus du doigt.
4. L'écran Inscription d'empreintes s'affiche. Validez le message et cliquez sur **Suivant**.
5. L'écran Scanning Practice (Essais de lecture d'empreinte) s'affiche. Vous pouvez alors essayer les différentes possibilités de lecture d'empreinte. A l'issue de cette procédure d'essai, cliquez sur **Suivant**.
6. L'écran Capture d'empreinte s'affiche. Suivez les instructions qui s'affichent à l'écran et utilisez le même doigt que celui que vous avez sélectionné pour le Control Center. Faites-le glisser trois fois pour lire l'empreinte.
7. Lorsque le doigt est blessé ou en cas d'échec de l'authentification, il est recommandé d'utiliser un autre doigt. Le message suivant s'affiche : **[We recommend enrolling at least two fingerprint images.]** (Il est recommandé d'enregistrer au moins deux doigts). Cliquez sur **OK** et répétez les étapes 3, 4, 5 et 6 avec un autre doigt.

Ouverture de session par l'intermédiaire de la reconnaissance d'empreinte

La reconnaissance d'empreinte offre une solution rapide d'ouverture de session Windows.

Ceci est particulièrement utile lorsque de nombreux utilisateurs partagent le même ordinateur.

Authentification par reconnaissance d'empreinte

1. Allumez l'ordinateur.
2. L'écran **Logon Authorization** (*Autorisation d'ouverture de session*) s'affiche. Choisissez l'un des doigts enregistrés et tapotez l'empreinte sur le capteur. Lorsque l'authentification réussit, l'utilisateur est connecté à Windows.



- *En cas d'échec, entrez le mot de passe Windows.*
- *Vous devez entrer le mot de passe Windows en cas de cinq échecs consécutifs. Pour vous connecter à l'aide du mot de passe de connexion Windows, entrez ce mot de passe dans l'écran [Bienvenue] comme d'habitude.*
- *Un message d'avertissement s'affiche lorsque l'authentification est anormale ou a échoué au cours d'une période fixe.*

Authentification d'empreinte au démarrage

Général

Le système d'authentification par empreinte digitale permet de remplacer le mot de passe Utilisateur, saisi au clavier, lors du démarrage.

Si vous ne souhaitez pas vous identifier de façon biométrique lors du démarrage et préférez saisir le mot de passe à l'aide du clavier, appuyez sur la touche **BACK SPACE** (retour arrière) lorsque l'écran Fingerprint System Boot Authentication s'affiche. Cette option permet de basculer immédiatement vers l'écran de saisie au clavier.



- *Vous devez enregistrer le mot de passe Utilisateur avant d'exécuter la fonctionnalité Fingerprint Pre-OS et la fonctionnalité étendue correspondante, Fingerprint Single Sign-On (Connexion unique par lecture d'empreinte). Exécutez l'utilitaire TOSHIBA HW Setup pour enregistrer le mot de passe Utilisateur.*
- *Si l'authentification échoue au bout de cinq essais, vous devez entrer le mot de passe User ou Supervisor manuellement pour démarrer l'ordinateur.*
- *Faites glisser votre doigt lentement et à une vitesse constante. Si ceci n'améliore pas la situation, essayez de régler la vitesse.*
- *En cas de modification de l'environnement ou des paramètres liés à l'autorisation, vous devez fournir des informations d'autorisation, telles que le mot de passe User ou de disque dur.*

Authentification biométrique au démarrage

Vous devez enregistrer votre empreinte digitale avec l'application TrueSuite Access Manager avant d'activer et de configurer la fonctionnalité Pre-OS.

Assurez-vous que votre empreinte est enregistrée avant de configurer les paramètres.

1. Faites glisser votre doigt sur le lecteur d'empreinte. Ou entrez le mot de passe Windows et cliquez sur **Suivant**.
2. Cliquez sur **Paramètres**.
3. L'écran **Paramètres administrateur** s'affiche. Activez l'option « Enable Pre-OS Fingerprint Authentication » (Autoriser l'authentification d'empreintes avant l'authentification) et cliquez sur **OK**.

La nouvelle configuration de la fonctionnalité Pre-OS au démarrage s'applique dès le redémarrage de l'ordinateur.

Fonctionnalité Fingerprint Single Sign-On (connexion biométrique centralisée)

Général

Cette fonctionnalité permet à l'utilisateur de compléter le processus d'authentification pour les mots de passe User/BIOS (et éventuellement, les mots de passe Utilisateur et Superviseur du disque dur) et de se connecter à Windows de façon biométrique. Vous devez enregistrer les mots de passe Utilisateur et de connexion Windows avant d'utiliser la fonctionnalité Pre-OS et la fonctionnalité Fingerprint Single Sign On. Exécutez l'utilitaire TOSHIBA HW Setup pour enregistrer le mot de passe Utilisateur.

Une seule authentification biométrique est requise pour remplacer le mot de passe Utilisateur/BIOS (et, si sélectionnés, les mots de passe de disque dur et Supervisor), ainsi que le mot de passe Windows.

Activation de la fonctionnalité FingerPrint Single Sign-On

Vous devez enregistrer votre empreinte digitale avec l'application TrueSuite Access Manager pour configurer la fonctionnalité Fingerprint Single Sign-On Feature. Assurez-vous que votre empreinte est enregistrée avant de configurer les paramètres.

1. Faites glisser votre doigt sur le lecteur d'empreinte. Ou entrez le mot de passe Windows et cliquez sur **Suivant**.
2. Cliquez sur **Paramètres**.
3. L'écran **Paramètres administrateur** s'affiche. Activez l'option « Enable Pre-OS Fingerprint Authentication ».
4. Ensuite, activez l'option « Single Sign-On Fingerprint Authentication » (authentification unique par empreinte digitale) et cliquez sur **OK**.

La nouvelle configuration de la fonctionnalité Fingerprint Single Sign-On s'applique dès le redémarrage de l'ordinateur.

Limitations de l'utilitaire biométrique

TOSHIBA ne garantit pas que cette technologie de reconnaissance des empreintes ne contient aucun défaut et est totalement sécurisée. TOSHIBA ne garantit pas que cette technologie de reconnaissance des empreintes pourra identifier les utilisateurs non autorisés dans toutes les circonstances. TOSHIBA n'est pas responsable en cas de panne ou de dommage pouvant résulter de l'utilisation de ce matériel ou de ce logiciel de reconnaissance des empreintes.

Fonction Veille et charge USB

Votre ordinateur est capable de transmettre une alimentation électrique sur le port USB (5V, courant continu) même lorsque l'ordinateur est éteint. L'expression « éteint » englobe tous les états de non fonctionnement : modes Veille et Veille prolongée ou arrêt total.

Cette fonction ne peut être utilisée que pour les ports qui prennent en charge la fonction Veille et charge USB (appelés ci-dessous les « ports compatibles »).

Les ports compatibles sont les ports USB portant l'icône (⚡).

La fonction Veille et charge USB permet de recharger certains périphériques externes USB, par exemple des téléphones portables ou des lecteurs de musique numérique.

Toutefois, la fonction Veille et charge USB peut ne pas fonctionner avec certains périphériques externes, même s'ils sont conformes aux spécifications USB. Dans ce cas, il suffit de mettre en marche l'ordinateur pour alimenter le périphérique.



- *La fonction Veille et charge USB n'est utilisable qu'avec des ports compatibles. Cette fonction est désactivée par défaut. Pour l'activer, passez son état de [Disabled] à [Enabled] dans la configuration du matériel (HW setup).*
- *Lorsque la fonction Veille et charge USB est activée [Enabled] dans la configuration du matériel, l'alimentation du port USB (5V continu) est transmise aux ports compatibles même lorsque l'ordinateur est éteint. De même, l'alimentation du port USB (5V continu) est transmise aux périphériques connectés à ces ports compatibles. Toutefois, certains périphériques externes ne peuvent pas être chargés uniquement par cette alimentation en 5V courant continu. Pour connaître les spécifications de vos périphériques externes, contactez leur fabricant et vérifiez ces spécifications avant de les utiliser.*
- *Lorsque la fonction Veille et charge USB est utilisée pour charger des périphériques externes, leur temps de charge est plus long qu'avec leurs propres chargeurs.*
- *Si des périphériques externes sont connectés à des ports compatibles lorsque l'ordinateur n'est pas lui-même sur secteur, la batterie de l'ordinateur se videra peu à peu même si l'ordinateur est éteint. C'est pourquoi il est recommandé de connecter l'adaptateur secteur de l'ordinateur lorsque vous utilisez la fonction Veille et charge USB.*
- *Les périphériques externes connectés au bus d'alimentation USB en 5V (qui dépend de l'alimentation de l'ordinateur) peuvent être en fonctionnement.*
- *En cas de surintensité provenant des périphériques externes connectés aux ports compatibles, il est possible que l'alimentation du bus USB soit interrompue pour des raisons de sécurité.*



Les petits objets métalliques trombones, épingles à cheveux, etc., dégagent de la chaleur s'ils entrent en contact avec les ports USB. Ne laissez pas des objets métalliques entrer en contact avec les ports USB, par exemple si vous transportez l'ordinateur dans un sac.

Activation/désactivation de la fonction Veille et charge USB

Vous pouvez activer/désactiver la fonction Veille et charge USB dans Configuration du matériel (HW Setup). Reportez-vous à *Fonction Veille et charge USB* au chapitre 7, *Configuration du matériel (HW Setup)*.

Utilisation de la Web Camera

Cette section décrit l'utilitaire fourni avec la caméra Web permettant de capturer des images fixes et des images vidéo. La caméra Web démarre automatiquement au lancement de Windows.



Retirez le film de protection en plastique avant d'utiliser la caméra Web.

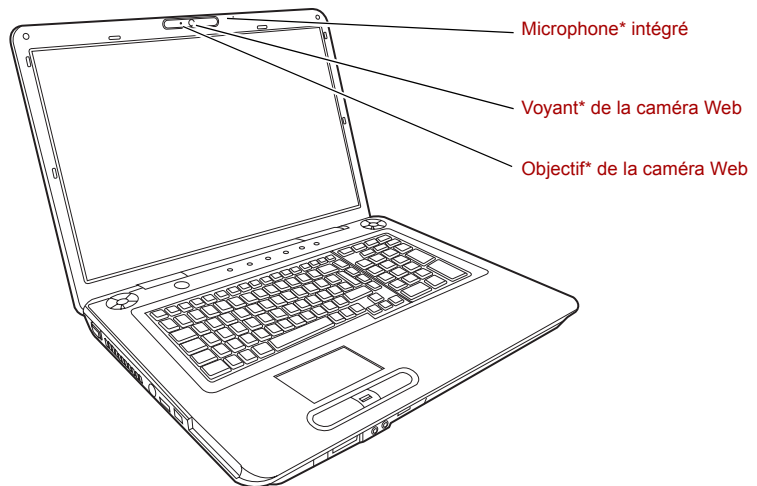

* Sur certains modèles uniquement

Utilisation du logiciel

Le logiciel de la caméra Web est préconfiguré pour démarrer lorsque vous lancez Windows Vista ; si vous souhaitez le redémarrer, allez sur **Démarrer → Tous les programmes → Camera Assistant Software → Camera Assistant Software**.

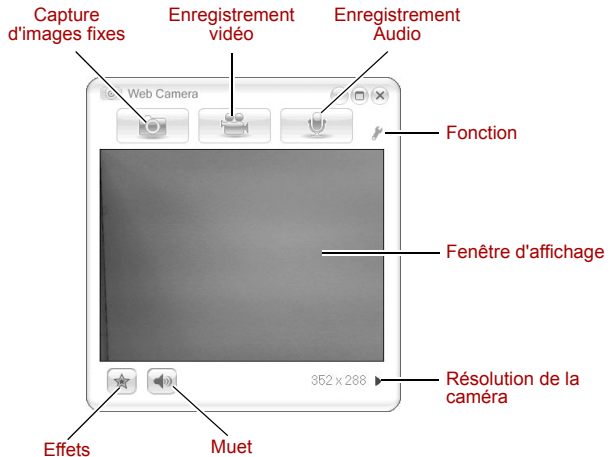

Capture d'images fixes	Cliquez pour voir un aperçu de l'image capturée ; vous pouvez aussi envoyer l'image par e-mail.
Enregistrement vidéo	Cliquez pour préparer l'enregistrement. Cliquez à nouveau pour démarrer l'enregistrement. Cliquez une fois de plus pour arrêter l'enregistrement et voir l'aperçu de la vidéo.
Enregistrement Audio	Cliquez pour démarrer l'enregistrement, cliquez à nouveau pour arrêter et écouter un aperçu audio.
Fonction	Permet d'accéder à des fonctions supplémentaires : A propos de..., Lecteur, Effets, Propriétés, Paramètres et Aide.
About	Permet d'afficher les indications de l'éditeur du logiciel.
Lecteur	Permet de lire des fichiers vidéo.
Effets	Permet de sélectionner des images pour les afficher dans l'écran de capture.
Propriétés	Sélectionné dans l'Onglet Options : rotation, zoom, fréquence de scintillement, mode nuit et compensation de contre-jour ; dans l'onglet Image pour modifier les réglages de couleurs ; dans l'onglet Profils pour modifier les conditions d'éclairage.

Paramètres	Sélectionnés dans : l'onglet Options pour modifier la position de l'outil ; l'onglet Image pour sélectionner des options de sortie comme le format, le fichier d'exportation et le chemin du fichier ; l'onglet Vidéo pour sélectionner des paramètres de sortie comme la vitesse de défilement, le format, la compression et le chemin d'enregistrement du fichier ; l'onglet Audio pour modifier l'appareil Audio, la compression, le volume et le chemin d'enregistrement du fichier.
Aide	Permet d'afficher les fichiers d'aide du logiciel.

Utilisation du microphone

Votre ordinateur dispose d'un microphone intégré permettant l'enregistrement de sons mono dans vos applications. Il permet également de transmettre des commandes vocales aux applications qui prennent en charge ce type de fonction. (Le microphone est disponible sur certains modèles uniquement.)

Dans la mesure où votre ordinateur comporte un microphone intégré et des haut-parleurs, vous risquez de subir un effet « Larsen » sous certaines conditions. Ce problème est dû au fait que le son provenant du haut-parleur est capté par le microphone, qui le répercute en l'amplifiant par le haut-parleur, qui le transmet à nouveau (en l'amplifiant) au microphone.

Ces retours sonores peuvent survenir de manière répétitive, provoquant des sons aigus et intenses. Ces effets sont un phénomène classique pour des systèmes audio de ce type, notamment lorsque le volume du haut-parleur est trop élevé ou lorsque ce dernier est placé trop près du microphone. Vous pouvez contrôler les sorties en réglant le volume ou en utilisant la fonction Muet dans la fenêtre de réglage du volume. Reportez-vous à la documentation de Windows pour plus de détails sur l'utilisation de cette fenêtre.

Utilisation de TOSHIBA Face Recognition

Si votre ordinateur est équipé d'une caméra Web, la fonction **TOSHIBA Face Recognition** de reconnaissance des visages peut être utilisée pour vérifier le visage des utilisateurs lorsqu'ils ouvrent une session Windows. Si le résultat de la vérification est positif, l'accès à Windows est automatique. Ainsi, l'utilisateur n'a plus besoin de saisir un mot de passe, ce qui simplifie l'ouverture de session.



- *TOSHIBA Face Recognition ne garantit pas que les utilisateurs seront correctement identifiés. Si un utilisateur déjà enregistré change d'aspect, par exemple en changeant de coupe de cheveux, en portant une casquette ou des lunettes, la fonction de reconnaissance peut être perturbée.*
- *TOSHIBA Face Recognition peut reconnaître à tort un visage qui s'apparente à un utilisateur enregistré.*
- *Pour des raisons de sécurité, TOSHIBA Face Recognition ne doit pas se substituer aux mots de passe Windows. Si vous souhaitez bénéficier d'une connexion parfaitement sécurisée, utilisez votre mot de passe Windows.*
- *La fonction de reconnaissance peut ne pas fonctionner si la luminosité est trop forte ou trop faible. Dans ce cas, ouvrez une session en utilisant votre mot de passe Windows. Si la reconnaissance d'un utilisateur enregistré échoue à plusieurs reprises, consultez la documentation de l'ordinateur pour connaître des moyens d'améliorer la fonction de reconnaissance.*

Responsabilités

Toshiba ne garantit pas que cette technologie de reconnaissance des visages ne présente aucun défaut et est totalement sécurisée. Toshiba ne garantit pas que cette technologie de reconnaissance des visages pourra systématiquement identifier les utilisateurs non autorisés. Toshiba n'est pas responsable en cas de panne ou de dommage pouvant résulter de l'utilisation de ce matériel ou de ce logiciel de reconnaissance des visages.

TOSHIBA, SES FILIALES ET SES FOURNISSEURS NE SAURAIENT EN AUCUN CAS ETRE TENUS POUR RESPONSABLES EN CAS DE DOMMAGES OU DE PERTES DE TRAVAIL, DE PROFITS, DE PROGRAMMES, DE DONNEES, DE SYSTEMES RESEAU OU DE SUPPORTS DE STOCKAGE AMOVIBLES CONSECUTIFS A L'UTILISATION DU PRODUIT, MEME SI CES PARTIES ONT CONNAISSANCE D'UNE TELLE EVENTUALITE.

Lorsque vous utilisez la fonction d'enregistrement des connexions du logiciel Toshiba Face Recognition, assurez-vous que vous respectez les lois sur la protection des données applicables dans votre pays ainsi que les règlements internes à votre société, le cas échéant.

Enregistrement des données de la fonction de reconnaissance des visages

Prenez une photo pour vérifier que la reconnaissance des visages fonctionne et enregistrez les données nécessaires à la connexion. Pour enregistrer les données nécessaires à la connexion, procédez comme suit :

1. Pour lancer cet utilitaire, cliquez sur **Démarrer** → **Tous les programmes** → **TOSHIBA** → **Utilitaires** → **TOSHIBA Face Recognition** (utilitaire de reconnaissance des visages de Toshiba).
 - L'écran **Registration** (Enregistrement) s'affiche pour tout utilisateur connecté dont le visage n'a pas été enregistré.
 - L'écran **Management** (Gestion) s'affiche pour tout utilisateur connecté dont le visage n'a pas été enregistré.
2. Si vous êtes un utilisateur enregistré, cliquez sur le bouton **Register face** (Enregistrer un visage) dans l'écran **Management** (Gestion). Si vous ne le faites pas, l'écran **Registration** (Enregistrement) s'affiche.
 - Si vous voulez faire un essai, cliquez sur le bouton **Next** (Suivant) dans l'écran **Registration** (Enregistrement).
 - Dans le cas contraire, cliquez sur le bouton **Skip** (Passer) dans l'écran **Registration** (Enregistrement).
3. Cliquez sur le bouton **Next** (Suivant) pour lancer le guide.
4. Commencez par prendre une photo en bougeant légèrement la tête de la gauche vers la droite.
5. Ensuite, prenez une photo en bougeant la tête de bas en haut.
 - Cliquez sur le bouton **Back** (Retour) pour faire un autre essai.
6. Cliquez sur le bouton **Next** (Suivant) pour lancer la capture d'image. Ajustez la position de votre visage en fonction du cadre prévu.
7. Une fois votre visage correctement positionné, l'enregistrement commence.

Bougez légèrement la tête de la gauche vers la droite, puis, de haut en bas.
8. L'enregistrement se termine après plusieurs mouvements de la tête. Une fois l'enregistrement terminé, le message suivant s'affiche à l'écran : « **Registration successful. Now we'll do the verification test. Click the Next button.** » (« Enregistrement réussi. Passons au test de vérification. Cliquez sur le bouton Suivant. »)

Cliquez sur le bouton **Next** (Suivant) pour lancer le test de vérification.
9. Effectuez le test de vérification. Mettez votre visage face à l'écran, comme lors de l'enregistrement.
 - Si la vérification échoue, cliquez sur le bouton **Back** (Retour) et répétez la procédure Suivez les étapes 6 à 8.
10. Si la vérification aboutit, cliquez sur le bouton **Next** (Suivant) et enregistrez un compte.

11. Enregistrez le compte.

Remplissez les champs d'enregistrement de compte.

- Renseignez les champs User Name (Nom d'utilisateur), User Full name (Nom complet d'utilisateur), Log on to (Se connecter), Password (Mot de passe) et Confirm password (Confirmer le mot de passe).

Ensuite, cliquez sur le bouton **Next** (Suivant).

12. L'écran **Management** (Gestion) s'affiche.

Le nom de compte enregistré s'affiche. Pour que votre visage s'affiche sur la gauche, cliquez sur le nom de compte.

Suppression des données de la fonction de reconnaissance des visages

Supprimez les données d'image, les informations de compte et les données d'enregistrement personnelles créées lors de l'enregistrement. Pour supprimer les données de reconnaissance des visages, procédez comme suit :

1. Pour lancer cet utilitaire, cliquez sur **Démarrer** → **Tous les programmes** → **TOSHIBA** → **Utilitaires** → **TOSHIBA Face Recognition** (utilitaire de reconnaissance des visages de Toshiba).
L'écran **Management** (Gestion) s'affiche.
2. Sélectionnez un utilisateur supprimé dans l'écran **Management** (Gestion).
3. Cliquez sur le bouton **Supprimer**. Le message suivant s'affiche à l'écran : « **You are about to delete the user data. Would you like to continue?** » (« Voulez-vous vraiment supprimer les données d'utilisateur ? »).
 - Si vous ne voulez pas supprimer les données, cliquez sur le bouton **No** (non) pour retourner à l'écran **Management** (Gestion).
 - Cliquez sur le bouton **Yes** (oui) pour supprimer l'utilisateur sélectionné de l'écran **Management** (Gestion).

Lancement du fichier d'aide

Pour plus d'informations sur cet utilitaire, reportez-vous au fichier d'aide.

1. Pour lancer le fichier d'aide, cliquez sur **Démarrer** → **Tous les programmes** → **TOSHIBA** → **Utilitaires** → **TOSHIBA Face Recognition Help** (aide pour l'utilitaire de reconnaissance des visages de Toshiba).

Connexion à Windows via la fonction TOSHIBA Face Recognition

Cette section explique comment se connecter à Windows au moyen de l'utilitaire TOSHIBA Face Recognition. Il existe deux modes d'authentification.

- **AUTO Mode Login screen** (écran de connexion mode automatique) : si le fichier d'authentification des visages est sélectionné par défaut, vous pouvez vous connecter sans utiliser le clavier ou la souris.
- **1:1 Mode Login screen** (écran de connexion mode 1:1) : ce mode est similaire au mode de connexion automatique mais l'écran **Select Account** (sélectionner un compte) apparaît avec l'écran **Display Captured Image** (afficher la photo). Vous devez alors sélectionner le compte d'utilisateur à authentifier afin de lancer le processus.

AUTO Mode Login screen (écran de connexion mode automatique)

1. Remettez l'ordinateur sous tension.
2. L'écran **Select Tiles** (sélectionner des mosaïques) s'affiche.
3. Sélectionnez la mosaïque pour procéder à l'authentification du visage.
4. Le message suivant s'affiche : « **Please turn your face to the camera** » (« **Mettez votre visage face à la caméra** »).
5. La vérification s'effectue. Si l'authentification aboutit, les données de la photo prise à l'étape 4 se confondent.
 - Si une erreur se produit pendant l'authentification, vous retournez à l'écran **Select Tiles** (sélectionner des mosaïques).
6. L'écran **d'accueil de Windows** s'affiche et vous êtes automatiquement connecté à Windows.

1:1 Mode Login screen (écran de connexion mode 1:1)

1. Remettez l'ordinateur sous tension.
2. L'écran **Select Tiles** (sélectionner des mosaïques) s'affiche.
3. Sélectionnez la mosaïque pour procéder à l'authentification du visage.
4. L'écran **Select Tiles** (sélectionner des mosaïques) s'affiche.
5. Sélectionnez le compte, puis cliquez sur le bouton **fléché**.
6. Le message suivant s'affiche : « **Please turn your face to the camera** » (« **Mettez votre visage face à la caméra** »).
7. La vérification s'effectue. Si l'authentification aboutit, les données de la photo prise à l'étape 6 se confondent.
 - Si une erreur se produit pendant l'authentification, vous retournez à l'écran **Select Tiles** (sélectionner des mosaïques).
8. L'écran **d'accueil de Windows** s'affiche et vous êtes automatiquement connecté à Windows.

Utilisation du lecteur de disque optique

La procédure reste la même pour tous les autres lecteurs optiques. Le lecteur intégré permet une exécution particulièrement performante des programmes enregistrés sur CD/DVD. Vous pouvez utiliser des CD de 12 cm (4,72 pouces) ou de 8 cm (3,15 pouces) sans adaptateur. Un contrôleur d'interface ATAPI est utilisé les CD/DVD. Lorsque l'ordinateur lit un CD/DVD, un voyant est allumé sur le lecteur.

Reportez-vous également à la section [Ecriture sur CD/DVD avec le lecteur DVD Super Multi](#) pour prendre connaissance des précautions relatives à l'écriture sur les CD/DVD.

Chargement des disques

Pour charger un disque, suivez les étapes ci-dessous et reportez-vous aux illustrations suivantes.

- a. Une fois l'ordinateur sous tension, appuyez sur le bouton d'éjection du lecteur pour ouvrir légèrement le tiroir.

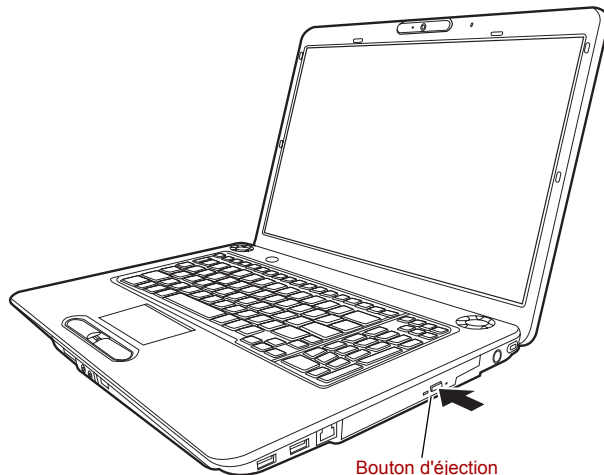

Utilisation du bouton d'éjection

- b. Le bouton d'éjection ne permet pas d'ouvrir le tiroir si l'ordinateur est hors tension. Dans ce cas, vous pouvez enfoncer un objet fin (d'environ 15 mm), par exemple un trombone déplié, dans l'emplacement d'éjection manuelle.

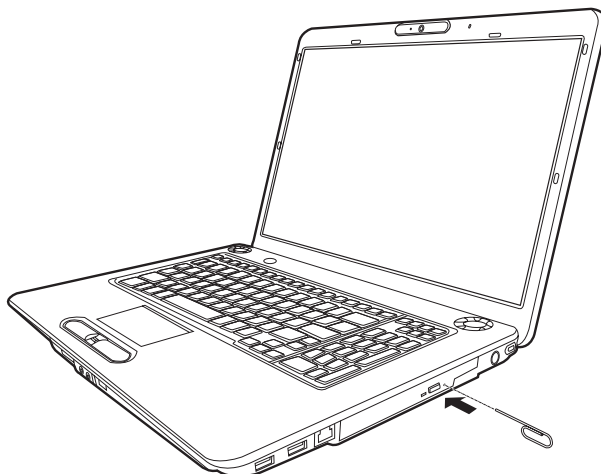

Ejection manuelle

2. Tirez doucement sur le tiroir jusqu'à ce qu'il soit complètement ouvert.

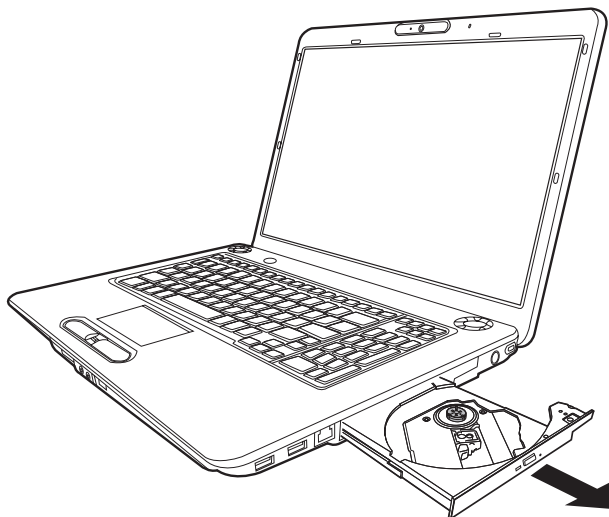

Ouverture complète du tiroir

3. Placez le disque, étiquette vers le haut, sur le plateau.

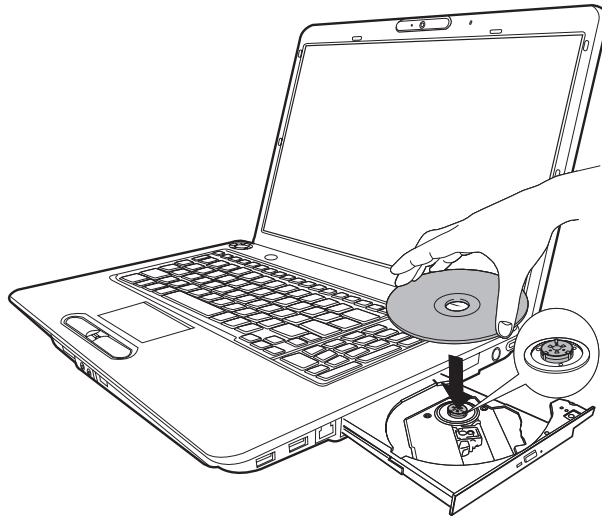

Insertion d'un disque



Même lorsque le tiroir est complètement ouvert, une partie reste masquée par le rebord de l'ordinateur. Par conséquent, vous devez incliner le disque lorsque vous le placez sur le plateau. Une fois le disque placé dans le tiroir, assurez-vous qu'il est bien posé à plat (voir illustration ci-dessus).



- *Ne touchez pas à la lentille laser. Cela pourrait entraîner un désalignement.*
- *Veillez à ne laisser pénétrer aucun corps étranger dans le lecteur. Vérifiez la partie arrière du plateau et assurez-vous qu'il peut se refermer complètement.*

4. Appuyez doucement au centre du disque jusqu'à ce que vous sentiez un léger déclic. Le disque doit être aligné sur la base de l'axe.
5. Appuyez au centre du tiroir pour le fermer. Exercez une légère pression jusqu'à ce qu'il soit en place.



Si le disque n'est pas inséré correctement lors de la fermeture du tiroir, il risque d'être endommagé. Dans ce cas, le tiroir ne s'ouvrira pas complètement lorsque vous appuierez sur le bouton d'éjection.

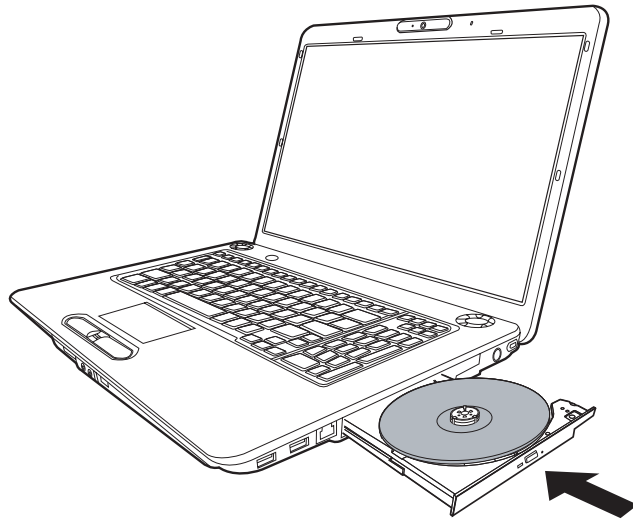

Fermeture du tiroir

Retrait de disques

Pour retirer un disque, suivez la procédure ci-après et reportez-vous à l'illustration suivante.



N'appuyez pas sur le bouton d'éjection lorsque l'ordinateur accède au lecteur de disques. Attendez que le voyant Disquette/Disque optique soit éteint avant d'ouvrir le tiroir. De plus, si le disque tourne toujours lorsque vous ouvrez le lecteur, attendez qu'il se stabilise avant de le retirer.

1. Pour ouvrir partiellement le tiroir, appuyez sur le bouton d'éjection. Tirez doucement sur le tiroir jusqu'à ce qu'il soit complètement ouvert.



- *Lorsque le tiroir ressort légèrement, attendez que le disque se stabilise.*
- *Mettez le lecteur hors tension avant d'utiliser le trou d'éjection. Le disque risque de s'envoler si vous ouvrez le plateau avant qu'il se soit stabilisé, ce qui risque de provoquer des blessures.*

2. Les disques dépassent légèrement les bords du plateau. Saisissez le disque avec précaution par la tranche puis retirez-le en le soulevant.

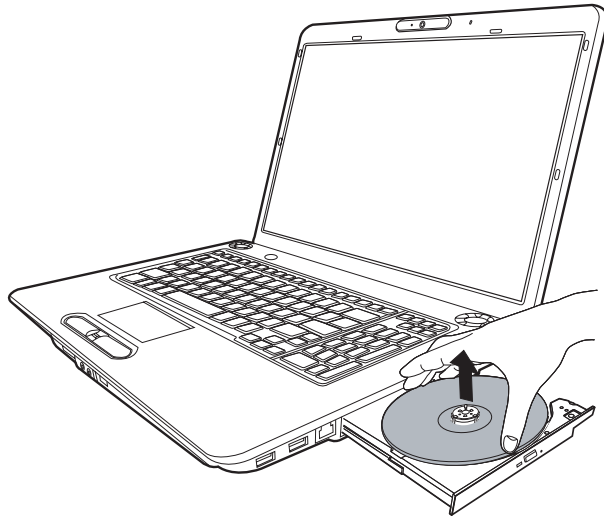

Retrait d'un disque

3. Appuyez au milieu du tiroir pour le fermer. Exercez une légère pression jusqu'à ce qu'il soit en place.

Ecriture sur CD/DVD avec le lecteur DVD Super Multi



Certains modèles de cette série sont équipés de la fonction d'écriture sur CD/DVD au moyen du lecteur de DVD Super Multi.

Vous pouvez utiliser le lecteur de DVD Super Multi pour écrire des données sur des CD-R/RW ou des DVD-R/-RW/+R/+RW/-RAM. Les applications d'écriture suivantes sont préinstallées : TOSHIBA Disc Creator et TOSHIBA Direct Disc Writer. Ulead Movie factory pour TOSHIBA.

Message important (lecteur de DVD Super Multi)

Avant d'écrire ou de réécrire sur un CD-R/RW ou un DVD-R/-RW/+R/+RW/-RAM, lisez et appliquez toutes les instructions de sécurité et d'emploi de cette section. Faute de quoi le lecteur de DVD Super Multi peut ne pas fonctionner correctement, et vous risquez de perdre des données ou de subir des dommages.

Avant le gravage ou le regravage

- Sur la base de tests de compatibilité limités menés par Toshiba, nous recommandons les fabricants suivants de CD-R/RW et de DVD-R/+R/-RW/+RW/-RAM. TOSHIBA ne garantit toutefois pas le bon fonctionnement, la qualité ou les performances de ces disques optiques. La qualité des disques peut influencer le succès des opérations de gravage/regravage.

CD-R :	TAIYO YUDEN Co., Ltd. MITSUBISHI KAGAKU MEDIA CO, LTD. Ricoh Co., Ltd. Hitachi Maxell Ltd.
CD-RW :	MITSUBISHI KAGAKU MEDIA CO, LTD. Ricoh Co., Ltd.
CD-RW rapide :	MITSUBISHI KAGAKU MEDIA CO, LTD. Ricoh Co., Ltd.
CD-RW ultra rapide :	MITSUBISHI KAGAKU MEDIA CO, LTD.
DVD-R :	Spécifications DVD pour les disques inscriptibles version générale 2.0 TAIYO YUDEN CO., Ltd Matsushita Electric Industrial Co., Ltd.
DVD-R (double couche) :	MITSUBISHI KAGAKU MEDIA CO, LTD.
DVD+R :	MITSUBISHI KAGAKU MEDIA CO, LTD. Ricoh Co., Ltd.
DVD+R(DL) :	MITSUBISHI KAGAKU MEDIA CO, LTD.
DVD-RW :	Spécifications DVD pour les disques inscriptibles version 1.1 ou 1.2 Victor Company of Japan, Ltd. (JVC) MITSUBISHI KAGAKU MEDIA CO, LTD.
DVD+RW :	MITSUBISHI KAGAKU MEDIA CO, LTD.
DVD-RAM :	Spécifications DVD pour les disques DVD-RAM de la version *2.0, 2.1 ou 2.2 Hitachi Maxell Ltd. Matsushita Electric Industrial Co., Ltd.



Ce lecteur ne peut pas tirer parti de disques certifiés pour une gravure 8x ou plus (DVD-R, DVD+R, DVD+RW), ou 6x ou plus (DVD-RW)

- Un disque de mauvaise qualité, sale ou endommagé, peut entraîner des erreurs d'écriture. Vérifiez l'état du disque avant de l'utiliser.
- Le nombre d'écritures possibles sur des CD-RW, DVD-RW ou DVD+RW dépend de la qualité du support et de son mode d'utilisation.
- Il existe deux types de DVD-R : les disques d'authoring et ceux pour le grand public. N'utilisez pas de disques d'authoring. Seuls les disques grand public peuvent être gravés avec les lecteurs d'ordinateurs.

- Seul le format 1 des DVD-R double couche est pris en charge. Vous ne pouvez donc pas effectuer de lectures supplémentaires. Pour des données de moins de 4,7 Go, nous recommandons d'utiliser des DVD-R (couche unique).
- Vous pouvez utiliser les DVD-RAM pouvant être retirés d'un caddie ou les disques conçus pour être utilisés sans caddie. Vous ne pouvez pas utiliser un disque simple face de 2,6 Go ni un disque double face de 5,2 Go.
- Certains lecteurs de DVD-ROM pour ordinateurs et lecteurs de DVD de salon ne sont pas capables de lire les DVD-R/-RW/+R/+RW.
- Les données écrites sur des CD-R/DVD-R/+R ne peuvent pas être supprimées en tout ou partie.
- Les données supprimées (effacées) d'un CD-RW, DVD-RW, DVD+RW ou DVD-RAM ne peuvent pas être récupérées. Vérifiez bien le contenu d'un disque avant de supprimer des données. Si plusieurs graveurs de disques optiques sont raccordés, assurez-vous que vous supprimez des données du lecteur voulu.
- Lorsque vous écrivez sur des DVD-R/-RW, DVD+R/+RW ou DVD-RAM, une partie du support est réservée à des tâches de gestion de fichiers, et vous risquez de ne pas pouvoir bénéficier de la totalité de l'espace disque.
- Dans la mesure où le support est basé sur le standard DVD, il sera rempli de données non significatives si le volume de données gravées est inférieur à 1 Go. Même si vous ne gravez qu'une petite quantité de données, l'opération de gravure sera relativement longue en raison de l'ajout obligatoire de données factices.
- Les DVD-RAM formatés en FAT32 ne peuvent pas être lus sous WindowsR 2000 sans pilote DVD-RAM.
- Si plusieurs graveurs de disques optiques sont raccordés, faites attention de graver les données sur le bon graveur.
- Branchez l'ordinateur sur le secteur avant de graver un CD.
- Avant de passer en mode Veille/Veille prolongée, vérifiez que le gravage du DVD-RAM est terminé. L'écriture est terminée quand vous pouvez éjecter le DVD-RAM.
- Ne laissez ouvert que le logiciel de gravure ; fermez toutes les autres applications.
- Pour éviter toute surcharge de l'unité centrale, désactivez l'économiseur d'écran.
- Sélectionnez le profil d'alimentation **Hautes performances**. N'utilisez pas de fonctions d'économie d'énergie.
- Ne gravez rien tant que le logiciel antivirus tourne. Attendez que le logiciel antivirus ait terminé son analyse, puis désactivez-le. Ceci s'applique aux logiciels vérifiant les fichiers en tâche de fond.
- N'utilisez pas d'utilitaires de disque dur, tels que ceux destinés à optimiser la vitesse d'accès au disque dur. Ils risquent d'interférer avec les opérations de gravure et d'endommager les données.

- Gravez sur le CD/DVD à partir de votre disque dur. Ne gravez rien à partir de périphériques partagés, tels qu'un serveur de réseau local ou tout autre périphérique réseau.
- Seule l'écriture avec le logiciel TOSHIBA Disc Creator est recommandée.

Lors de la gravure ou de l'enregistrement

Respectez les points suivants lors de la gravure de données sur un CD-R/-RW, DVD-R/-RW/-RAM ou DVD+R/+RW.

- Opérations non recommandées durant l'écriture :
 - Changer d'utilisateur sous Windows® Vista.
 - Utilisation de l'ordinateur pour toute autre fonction, ce qui inclut l'utilisation de la souris ou de TouchPad, la fermeture ou l'ouverture de l'écran.
 - Démarrer une application de communication (un modem, par exemple).
 - Faire subir des vibrations à l'ordinateur.
 - Installer, retirer ou raccorder des périphériques extérieurs, notamment les périphériques suivants : cartes ExpressCard, périphériques USB, écran externe et périphériques optiques numériques.
 - Utilisation des boutons de contrôle Audio/Vidéo pour reproduire du son.
 - Ouvrez le lecteur mixte de DVD Super Multi.
- N'arrêtez pas l'ordinateur, ne vous déconnectez pas, n'activez pas le mode veille ou veille prolongée pendant l'écriture ou la réécriture d'un disque.
- Assurez-vous que l'écriture ou la réécriture est terminée avant d'activer le mode Veille ou Veille prolongée. L'écriture est terminée lorsque le lecteur de mixte de DVD peut être ouvert.
- Placez l'ordinateur sur une surface plane et évitez les emplacements soumis à des vibrations (avions, trains ou voitures). Ne posez pas l'ordinateur sur des surfaces instables, comme un trépied.
- Ne laissez pas de téléphone portable ou tout autre appareil de communication sans fil à proximité de l'ordinateur.
- Copiez toujours les données depuis le disque dur vers le CD-R/-RW, DVD-R/-RW/-RAM ou DVD+R/+RW. Ne vous servez pas de la fonction couper-coller. Vous perdrez les données d'origine si une erreur d'écriture se produit.

Responsabilités (lecteur de DVD super multi)

TOSHIBA ne peut pas être tenu responsable de :

- Dommages d'un CD-R/RW ou DVD-R/-RW/+R/+RW/-RAM lié à l'écriture ou la réécriture avec ce produit.
- Toute modification ou perte du contenu d'un CD-R/RW ou DVD-R/-RW/+R/+RW/-RAM liée à l'écriture ou la réécriture avec ce produit ou toute perte de profits ou interruption d'activité provoquée par la modification ou la perte du contenu enregistré.
- Dommages dus à l'utilisation de périphériques ou de logiciels tiers. En raison des limitations techniques des graveurs de disques optiques actuels, vous pouvez dans certains cas être confrontés à des erreurs de gravure/enregistrement inattendues dues à la mauvaise qualité des disques ou à des problèmes matériels. Pour cette raison, il est recommandé de toujours effectuer au moins deux copies des données importantes en cas d'une éventuelle altération du contenu enregistré.

TOSHIBA Disc Creator

Tenez compte des limitations suivantes lors de l'utilisation de TOSHIBA Disc Creator :

- Il est impossible de créer des DVD vidéo avec TOSHIBA Disc Creator.
- Il est impossible de créer des DVD audio avec TOSHIBA Disc Creator.
- Vous ne pouvez pas utiliser la fonction « Audio CD » de TOSHIBA Disc Creator pour enregistrer de la musique sur un support DVD-R/-RW ou DVD+R/+RW.
- N'utilisez pas la fonction « Disc Backup » de TOSHIBA Disc Creator pour copier.
- DVD vidéo et DVD-ROM dont le contenu est protégé par des droits d'auteurs. Les supports DVD-RAM ne peuvent pas être sauvegardés avec la fonction « Disc Backup » de TOSHIBA Disc Creator.
- La fonction « Disc Backup » de TOSHIBA Disc Creator ne peut pas être utilisée pour effectuer des copies de sauvegarde de CD-ROM ou CD-R/-RW sur des DVD-R/-RW ou DVD+R/+RW.
- Vous ne pouvez pas sauvegarder un DVD-ROM, DVD-Video ou DVD-R/-RW ou DVD+R/+RW sur un DVD-R/-RW avec TOSHIBA Disc Creator.
- TOSHIBA Disc Creator n'est pas compatible avec le format d'écriture par paquets.
- Vous ne pourrez pas toujours utiliser la fonction Sauvegarde de disque de TOSHIBA Disc Creator pour sauvegarder un DVD-R/-RW ou un DVD+R/+RW gravé avec un autre logiciel sur un autre graveur de DVD-R/-RW ou de DVD+R/+RW.

- Si vous écrivez des données sur un DVD-R ou DVD+R qui comporte déjà des données, vous risquez de ne pas pouvoir accéder à ces données supplémentaires sous certaines circonstances. Ce type de disque n'est pas reconnu par les systèmes d'exploitation 16 bits, tels que Windows 98SE et Windows ME, sous Windows NT4 vous devez disposer du Service Pack 6 ou plus récent pour lire les données. Sous Windows 2000, vous devez installer le Service Pack 2 ou plus récent. Certains lecteurs ne peuvent pas lire les données ajoutées, quel que soit le système d'exploitation.
- TOSHIBA Disc Creator ne prend pas en charge l'écriture sur des DVD-RAM. Pour graver sur un DVD-RAM, utilisez l'Explorateur ou tout autre utilitaire.
- Pour faire une copie de DVD, assurez-vous que le lecteur source prend en charge l'enregistrement sur des DVD-R/-RW ou DVD+R/+RW. Sinon, la sauvegarde risque de ne pas être complète.
- Pour sauvegarder un DVD-R, DVD-RW, DVD+R ou DVD+RW, utilisez le même type de disque.
- Vous ne pouvez pas supprimer en partie les données écrites sur des CD-RW, DVD-RW ou DVD+RW.

Vérification des données

Pour vous assurer que les données seront gravées correctement, suivez les étapes ci-dessous avant de graver un CD/DVD de données :

1. Vous pouvez afficher la boîte de dialogue de configuration de deux façons :
 - Cliquez sur le bouton d'enregistrement des paramètres () d'écriture dans la barre d'outils principale en mode Disque de données.
 - Sélectionnez Paramètres des modes → Disque de données dans le menu Paramètres.
2. Activez la case Vérifier les données écrites.
3. Sélectionnez le mode Fichier ouvrir ou Comparaison complète.
4. Cliquez sur le bouton **OK**.

Pour en savoir plus sur TOSHIBA Disc Creator

Veillez consulter le fichier d'aide de TOSHIBA Disc Creator pour plus de détails sur ce programme.

Vidéo

Vous pouvez enregistrer des vidéos avec Ulead DVD MovieFactory[®] pour TOSHIBA.

Utilisation de Ulead DVD MovieFactory® pour TOSHIBA

Création d'un DVD vidéo

Voici les étapes simplifiées permettant de créer un DVD-vidéo à partir de données vidéo provenant d'un caméscope numérique :

1. Cliquez sur  → **Tous les programmes** → **MovieFactory pour TOSHIBA** → **Ulead MovieFactory pour TOSHIBA Launcher** pour lancer DVD MovieFactory.
2. Insérez un DVD-RW ou DVD+RW dans le graveur.
3. Cliquez sur **Disque vidéo** → **Graver vidéo sur le disque** pour ouvrir la boîte de dialogue **Enregistrement direct**, sélectionnez **DVD-vidéo/+VR** pour activer la page **Capture directe** sur le disque.
4. Choisissez le format **DVD-Video**.
5. Confirmez que la source d'enregistrement est une vidéo numérique.
6. Appuyez simplement sur le bouton **Capture**.

Étapes simplifiées pour créer un DVD vidéo en ajoutant une source vidéo :

1. Cliquez sur  → **Tous les programmes** → **MovieFactory pour TOSHIBA** → **Ulead MovieFactory pour TOSHIBA Launcher** pour lancer DVD MovieFactory.
2. Cliquez sur **Video Disc** → **New Project** (disque vidéo - nouveau projet) pour appeler le 2^e module de lancement, choisissez un type de projet, puis appelez MovieFactory.
3. Ajoutez une source depuis le disque HD en cliquant sur le bouton **Ajouter fichiers vidéo** pour activer la boîte de dialogue du navigateur.
4. Sélectionnez la source vidéo puis passez à la Page suivante pour appliquer le menu.
5. Choisissez le modèle de menu, appuyez sur le bouton **Next** (Suivant) pour accéder à la page **Burning Page** (Page de gravure).
6. Choisissez le type de sortie et appuyez sur le bouton **Burn** (Graver).

En savoir plus sur Ulead DVD MovieFactory

Pour plus de détails sur Ulead MediaFactory, reportez-vous au manuel et aux fichiers d'aide.

Informations importantes

Veillez garder à l'esprit les restrictions suivantes lors de la gravure de DVD vidéo :

1. Modification des vidéos numériques.
 - Ouvrez la session en tant qu'administrateur avant d'utiliser DVD MovieFactory.
 - Assurez-vous que l'ordinateur est branché sur le secteur lorsque vous utilisez MediaFactory.

- Utilisez l'ordinateur en mode pleine puissance. N'utilisez pas de fonctions d'économie d'énergie.
 - Lorsque vous modifiez un DVD, vous pouvez afficher des aperçus. Cependant, lorsqu'une autre application est en cours d'exécution, l'aperçu risque de ne pas s'afficher correctement.
 - DVD MovieFactory ne permet pas de modifier ou de lire des contenus protégés contre la copie.
 - N'activez pas le mode Veille ou Veille prolongée pendant l'utilisation de DVD MovieFactory.
 - N'utilisez pas DVD MovieFactory juste après le démarrage de l'ordinateur. Attendez que le témoin d'activité du lecteur de disques soit arrêté.
 - Lorsque vous enregistrez une vidéo avec un caméscope DV, commencez l'enregistrement quelques instants avant de filmer la scène voulue.
 - Les fonctions de gravure de CD, JPEG, DVD-audio, mini DVD et CD vidéo ne sont pas prises en charge par cette version.
 - Fermez tous les autres programmes avant d'écrire des données vidéo sur un DVD.
 - N'exécutez pas de logiciels tels qu'un économiseur d'écran, dans la mesure où ce type de programme recourt de façon intensive au processeur.
 - Pas de prise en charge du codage et du décodage mp3.
2. Avant d'enregistrer des données vidéo sur un DVD
- Veuillez n'utiliser que des DVD d'enregistrement recommandés par le fabricant de votre lecteur.
 - Ne définissez pas le lecteur de travail sur un périphérique lent, tel qu'un disque dur USB 1.1, car ce dernier ne pourra pas écrire sur le DVD.
 - Opérations non recommandées durant l'écriture :
 - Utilisation de l'ordinateur pour toute autre fonction, ce qui inclut l'utilisation de la souris ou du TouchPad, la fermeture ou l'ouverture de l'écran.
 - Ne soumettez pas l'ordinateur à des impacts ou des vibrations.
 - Utiliser le bouton sélecteur de mode ou les boutons de contrôle Audio/Vidéo pour reproduire des fichiers audio (musique/voix).
 - Ouvrir le lecteur de DVD.
 - Installer, supprimer ou raccorder des périphériques externes, notamment les périphériques suivants : carte ExpressCard, carte SD, périphériques USB, écran externe et périphérique i.LINK. et périphériques optiques numériques.
 - Veuillez vérifier le disque après l'enregistrement de données importantes.
 - Les disques DVD-R/+R/+RW ne peuvent pas être écrits au format VR.
 - Pas de prise en charge de la sortie au format VCD et SVCD.

3. A propos de Straight to Disc
 - Ne prend pas en charge l'enregistrement sur DVD-R/+R
 - Ne prend pas en charge l'enregistrement au format DVD+VR par HDV
 - HDV prend uniquement en charge l'écriture sur DVD-Video
 - Le format DVD-VR ne prend pas en charge l'ajout de menus
4. A propos des DVD enregistrés
 - Les DVD-R/+R/-RW/-RAM ne peuvent pas être lus sur certains lecteurs DVD-ROM informatiques ou autres lecteurs de DVD.
 - Lorsque vous lisez un disque enregistré sur votre ordinateur, utilisez exclusivement le logiciel du lecteur de DVD vidéo.
 - L'option de formatage complet peut ne pas être disponible lorsque le disque a été utilisé de façon intensive. Dans ce cas, utilisez un disque neuf.

Entretien des supports de données

Cette section comporte quelques conseils de protection des données enregistrées sur vos CD/DVD.

Manipulez vos supports de données avec précautions. Les quelques conseils ci-après vous permettront de prolonger la vie de vos supports et de protéger leurs données.

CD/DVD

1. Conservez toujours vos CD/DVD dans leur boîtier d'origine pour les protéger et les garder propres.
2. Ne pliez pas vos CD/DVD.
3. N'écrivez pas directement sur le CD/DVD, n'apposez pas d'étiquette et ne tachez pas la partie du CD/DVD qui comporte les données.
4. Tenez vos CD/DVD par leur extrémité latérale et l'orifice interne. Des traces de doigts risquent d'altérer la qualité de lecture.
5. N'exposez pas vos CD aux rayons directs du soleil et éloignez-les de toute source de chaleur et de froid. Ne posez rien de lourd sur vos CD/DVD.
6. Si vos CD/DVD deviennent sales ou poussiéreux, nettoyez-les avec un chiffon sec. Essuyez-les en partant du centre et évitez les mouvements circulaires. Le cas échéant, utilisez un chiffon légèrement humide ou un produit non corrosif. N'utilisez jamais d'essence, de dissolvant ou de produit similaire.

Modem

Certains modèles sont équipés d'un modem intégré.

Cette section décrit comment brancher/débrancher un modem interne d'une prise téléphonique.



Le modem interne ne prend pas en charge les fonctions vocales. En revanche, toutes les fonctions de transmission de données et de télécopies sont prises en charge.



- *En cas d'orage, débranchez le câble du modem de la prise téléphonique.*
- *Ne branchez pas le modem sur une ligne numérique (RNIS). Sinon, il risque d'être endommagé.*

Sélection d'une zone

La réglementation des télécommunications varie d'une zone à l'autre. Assurez-vous que les paramètres de votre modem respectent les règlements de la zone d'utilisation.

Pour sélectionner une zone, procédez comme suit.

1. Cliquez sur **Démarrer**, pointez sur **Tous les programmes, Réseau TOSHIBA**, puis cliquez sur **Code modem**.



N'utilisez pas la fonction de sélection du pays ou de la zone figurant dans la fenêtre Propriétés de modem, accessible à partir du Panneau de configuration. En effet, cette procédure n'est pas reconnue par le système.

2. L'icône de l'utilitaire de sélection de zone est alors affichée dans la barre des tâches. Cliquez sur l'icône avec le bouton gauche de la souris pour afficher la liste des zones où le modem est pris en charge. Un sous-menu contenant des informations sur l'emplacement d'appel est également affiché. La zone et l'emplacement d'appel utilisés sont sélectionnés.
3. Sélectionnez une zone dans la liste ou un emplacement dans le sous-menu.
 - Cliquez sur une zone pour la sélectionner. Le nouvel emplacement est défini automatiquement.
 - Lorsque vous sélectionnez un emplacement, la zone correspondante est sélectionnée automatiquement et ses paramètres s'appliquent.

Menu Propriétés

Cliquez sur l'icône avec le bouton droit de la souris pour afficher le menu propriétés.

Paramètres

Activez ou désactivez les paramètres suivants :

Mode AutoRun

L'utilitaire de sélection de la zone est activé automatiquement lorsque vous démarrez le système d'exploitation.

Ouvrir boîte de dialogue Propriétés de numérotation après la sélection de la zone

La boîte de dialogue Propriétés de numérotation est affichée automatiquement après la sélection de la zone.

Liste d'emplacements

Un sous-menu affiche les emplacements disponibles.

Ouvrir la boîte de dialogue, si le code du modem et celui de l'emplacement ne correspondent pas

Une boîte de dialogue d'avertissement est affichée si les paramètres de la zone et de l'emplacement ne correspondent pas.

Sélection du modem

Lorsque l'ordinateur ne reconnaît pas le modem, une boîte de dialogue s'affiche. Sélectionnez le port COM utilisé par votre modem.

Propriétés de numérotation

Sélectionnez cet élément pour afficher les propriétés de numérotation.



Si vous utilisez votre ordinateur au Japon, vous devez sélectionner le mode Japon conformément à la loi sur les télécommunications. Au Japon, il est illégal d'utiliser un modem fonctionnant sous un autre mode.

Connexion

Suivez les étapes ci-dessous pour connecter le câble (en option) du modem.



- *Utilisez exclusivement le câble modulaire livré avec votre ordinateur pour connecter un modem. Connectez l'extrémité du câble modulaire à l'ordinateur.*
- *En cas d'orage, débranchez le câble du modem de la prise téléphonique.*
- *Ne branchez pas le modem sur une ligne numérique (RNIS). Sinon, il risque d'être endommagé.*

1. Insérez l'une des extrémités du câble téléphonique dans la prise RJ11 du modem.
2. Raccordez l'autre extrémité du câble à une prise téléphonique.

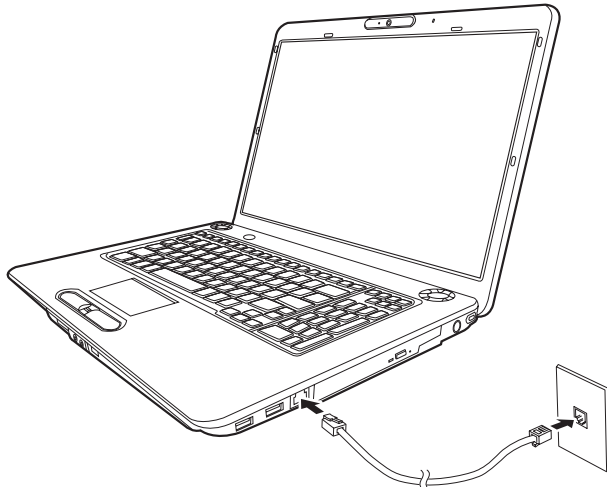

Branchement du modem interne



Ne tirez pas sur le câble et ne déplacez pas l'ordinateur quand le câble est branché.

Déconnexion

Suivez les étapes ci-dessous pour déconnecter le câble (en option) du modem :

1. Retirez le connecteur de la prise téléphonique.
2. De même, retirez l'autre connecteur du câble de l'ordinateur.

Utilisation du tuner FM

Cette fonction n'est disponible que sur certains modèles.

1. Branchez l'antenne du tuner FM sur la prise d'antenne FM.

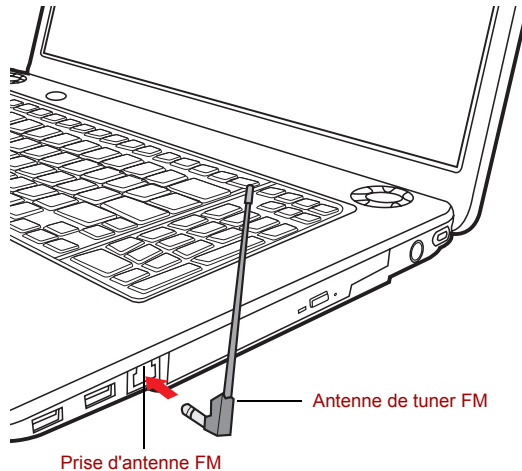

2. Sélectionnez **Démarrer** → **Tous les programmes** → **Utilitaire tuner FM** pour démarrer le logiciel FM.

Communication sans fil

Votre ordinateur prend en charge les communications sans fil de type réseau sans fil et Bluetooth.



- *N'utilisez pas les fonctionnalités réseau sans fil (Wi-Fi) ou Bluetooth à proximité d'un four à micro-ondes ou dans des environnements soumis à des interférences radio ou à des champs magnétiques. Les interférences émises par le four à micro-ondes peuvent perturber les communications Wi-Fi® ou Bluetooth.*
- *Désactivez les fonctionnalités Wi-Fi et Bluetooth lorsque vous travaillez près d'une personne appareillée avec un simulateur cardiaque ou tout autre appareil électronique médical. Les ondes radio risquent d'affecter ce type d'équipement. Prenez conseil avant d'utiliser les fonctionnalités Wi-Fi ou Bluetooth si vous portez ce type d'équipement.*
- *Désactivez systématiquement la fonctionnalité Wi-Fi ou Bluetooth lorsque l'ordinateur est situé près d'équipements à contrôle automatique ou d'appareils tels que les portes automatiques ou les détecteurs d'incendie. En effet, les ondes radio risquent d'entraîner un dysfonctionnement de ce type d'équipement, voire des blessures graves.*
- *Il peut ne pas être possible d'effectuer une connexion à un réseau spécifique à l'aide de la méthode de mise en réseau ad hoc. Dans ce cas, le nouveau réseau (*) doit être configuré pour tous les ordinateurs connectés afin de pouvoir réactiver les connexions réseau.
* Assurez-vous d'utiliser un nouveau nom de réseau.*

LAN sans fil

Lorsqu'elle est disponible, elle prend en charge les normes A,B,G et draft N et est compatible avec les autres systèmes LAN en fonction de la technologie radio d'étalement du spectre en séquence directe / Multiplexage en fréquence orthogonale, elle-même compatible avec la norme IEEE 802.11 LAN sans fil.

- Mécanisme de sélection automatique du taux de transmission pour les plages de commutation 54, 48, 36, 24, 18, 12, 9 et 6 Mbit/s. (IEEE 802.11a/g)
- Mécanisme de sélection automatique du taux de transmission pour les plages de communication 11, 5,5, 2 et 1 Mbit/s. (IEEE 802.11b)
- Itinérance sur des canaux multiples
- Gestion de l'alimentation de la carte
- Chiffrement de données WEP (Wired Equivalent Privacy) basé sur l'algorithme de chiffrement à 128 bits.
- Chiffrement de données AES (Advanced Encryption Standard), basé sur l'algorithme de chiffrement à 128 bits.

Sécurité

- Veillez à activer la fonction de chiffrement pour protéger votre ordinateur contre les accès non autorisés et malveillants via le réseau sans fil. TOSHIBA conseille vivement à ses clients d'activer la fonction de chiffrement.
- TOSHIBA ne saurait être tenu responsable d'un espionnage électronique rendu possible par l'utilisation d'un LAN sans fil et des dommages qui en découlent.

Bluetooth Stack for Windows par TOSHIBA (selon le modèle acheté)

Le logiciel a été conçu spécifiquement pour les systèmes d'exploitation ci-dessous :

- Microsoft® Windows Vista™

Vous trouverez un supplément d'information sur son utilisation avec ces systèmes d'exploitation plus bas. Consultez également la documentation électronique qui accompagne les logiciels.



Bluetooth Stack repose sur la spécification Bluetooth Version 1.1/1.2/2.0/2.1+EDR. TOSHIBA ne peut pas s'engager sur la compatibilité de l'ensemble des produits PC et/ou des autres appareils électroniques ayant recours à Bluetooth. Seuls les ordinateurs portables TOSHIBA ont été testés.

Notes de parution relatives à Bluetooth Stack for Windows de TOSHIBA

1. Logiciels de télécopie.
Certains logiciels de télécopie peuvent ne pas être compatibles avec ce logiciel Bluetooth Stack.

2. Multi-utilisateur :

Sous Windows Vista™, Bluetooth n'est pas pris en charge dans un environnement multi-utilisateur. Ainsi, lorsque vous utilisez Bluetooth, les utilisateurs connectés au même ordinateur ne pourront pas l'utiliser pour utiliser sa fonctionnalité Bluetooth.

Assistance produit

Pour les toutes dernières informations sur les systèmes d'exploitation et les langues prises en charge ou pour en savoir plus sur les mises à jour disponibles, veuillez accéder à notre site Web, à l'adresse suivante : <http://www.toshiba-europe.com/computers/tnt/bluetooth.htm>, pour l'Europe, ou <http://www.pcsupport.toshiba.com> pour les Etats-Unis.

Commutateur de communication sans fil

Vous pouvez activer ou désactiver la fonction LAN sans fil avec le commutateur marche/arrêt. Lorsque le commutateur est en position arrêt, aucune communication n'est possible. Faites glisser le commutateur pour l'activer ou le désactiver.



Désactivez cette fonction lorsque vous vous trouvez dans un avion ou dans un hôpital. Vérifiez le voyant. Lorsqu'il est éteint, la fonction de communication sans fil est désactivée.

Voyant Activité sans fil

Ce voyant indique l'état des fonctions de communication sans fil.

Etat du voyant	Indications
Eteint	Le commutateur sur communication sans fil est en position arrêt. L'ordinateur a été mis hors tension du fait d'une surchauffe. Le module d'alimentation a subi un dysfonctionnement.
Allumé	Le commutateur est en position marche. La fonction LAN sans fil a été activée par une application.

Si vous utilisez l'icône située dans la barre d'état système pour désactiver les communications sans fil, redémarrez l'ordinateur pour les rétablir. Vous pouvez également suivre la procédure suivante :

1. Dans le **Panneau de configuration**, cliquez sur **Système et Maintenance**.
2. Cliquez sur **Gestionnaire de périphériques**. La fenêtre correspondante s'affiche. Cliquez sur **Adaptateurs réseau**.
3. Sélectionnez l'adaptateur réseau voulu, puis cliquez sur le bouton Activer dans la barre d'outils.

LAN

L'ordinateur prend en charge Fast Ethernet LAN ou Ethernet gigabit LAN (selon le modèle acheté).

Types de câbles LAN



L'ordinateur doit être configuré correctement avant d'être branché sur un réseau local. L'utilisation des paramètres par défaut de l'ordinateur lors de la connexion à un réseau risque de provoquer un dysfonctionnement de ce dernier. Consultez votre administrateur réseau pour les procédures de configuration.

Si vous utilisez un LAN Fast Ethernet (100 mégabits par seconde, 100 BASE-TX), utilisez un câble CAT5 ou plus récent. N'utilisez pas de câble CAT3.

Si vous utilisez un réseau Ethernet gigabit LAN, utilisez un câble CAT5-E ou plus performant. Vous ne pouvez pas utiliser de câbles CAT5 ou CAT3.

Raccordement du câble

Marche à suivre pour brancher le câble réseau :

1. Mettez l'ordinateur, ainsi que ses périphériques, hors tension.
2. Insérez l'une des extrémités du câble dans la prise LAN. Appuyez doucement jusqu'à ce que vous sentiez un déclic.

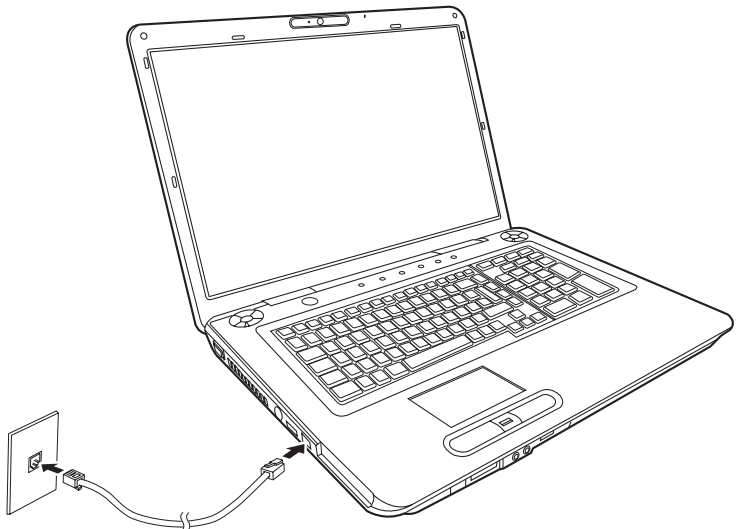

Branchement du câble réseau

3. Branchez l'autre extrémité du câble sur un concentrateur LAN. Consultez votre administrateur réseau avant de brancher le câble sur un concentrateur.

Déconnexion du câble LAN

Marche à suivre pour débrancher le câble réseau :

1. Pincez le levier du connecteur de la prise LAN de l'ordinateur, puis tirez sur ce dernier.
2. Débranchez le câble du concentrateur réseau en appuyant sur le petit levier en plastique. Consultez votre administrateur réseau avant de débrancher le câble d'un concentrateur.

Nettoyage de l'ordinateur

Afin d'assurer une utilisation prolongée et sans problème, protégez votre ordinateur contre la poussière et évitez d'en approcher tout liquide.

- Ne renversez pas de liquide sur l'ordinateur. Toutefois, si cela se produit, mettez immédiatement l'ordinateur hors tension et laissez-le sécher avant de le remettre sous tension.
- Nettoyez l'ordinateur à l'aide d'un chiffon humide (n'utilisez que de l'eau). Vous pouvez utiliser un produit pour vitres sur l'écran. Pulvérisez ce produit en petite quantité sur un chiffon doux et frottez doucement.



N'appliquez jamais de détergent directement sur l'ordinateur et ne laissez aucun liquide s'introduire dans l'ordinateur. N'utilisez jamais de produits chimiques caustiques ou corrosifs.

- Nettoyez régulièrement les fentes d'aération, situées sur le côté gauche de l'ordinateur, avec un aspirateur. Reportez-vous au chapitre 2, [Présentation Vue de gauche](#).

Déplacement de l'ordinateur

L'ordinateur est extrêmement solide et fiable. Il est toutefois recommandé de prendre certaines précautions lors des déplacements.

- Attendez la fin de toute activité du disque avant de déplacer l'ordinateur. Vérifiez le voyant **Disque dur** de l'ordinateur.
- Si un CD/DVD est présent dans les lecteurs, retirez-le. Assurez-vous également que le plateau du lecteur est correctement fermé.
- Mettez l'ordinateur hors tension (arrêt).
- Débranchez l'adaptateur secteur et tous les périphériques externes reliés à l'ordinateur.
- Fermez l'écran interne. Ne soulevez pas l'ordinateur en le tenant par son écran.
- Avant de transporter l'ordinateur, arrêtez-le, débranchez le câble d'alimentation et attendez que l'ordinateur se refroidisse. Sinon, vous exposez à des blessures mineures ou des dommages matériels.
- Arrêtez l'ordinateur avant de la déplacer. Si le bouton d'alimentation comporte un verrou, assurez-vous que ce dernier est en position fermée. Évitez absolument toute forme d'impact. Sinon, vous risquez d'endommager l'ordinateur, de provoquer une panne ou de perdre des données.

- Ne transportez jamais l'ordinateur lorsque des cartes ExpressCard sont installées. Sinon, vous risquez d'endommager l'ordinateur et/ou les cartes, ce qui résulterait en une panne système.
- Utilisez la sacoche de transport lorsque vous vous déplacez.
- Lorsque vous transportez votre ordinateur, tenez-le de manière à ce qu'il ne puisse ni tomber ni heurter quelque chose.
- Ne transportez pas l'ordinateur en le tenant par les aspérités.

Chapitre 5

Le clavier

Le nombre de touches figurant sur votre clavier dépend de la configuration correspondant à la langue utilisée. Leur disposition correspond à la zone de vente.

Il existe cinq types de touches : touches de machine à écrire, touches de fonction, touches de configuration, touches propres à Windows® et touches de contrôle du curseur.

Touches de machine à écrire

Les touches de type machine à écrire standard génèrent des caractères majuscules et minuscules, des chiffres, des signes de ponctuation et des symboles spéciaux qui apparaissent à l'écran.

Il existe cependant certaines différences entre les touches de l'ordinateur et celles d'une machine à écrire :

- La largeur des lettres et des chiffres qui apparaissent à l'écran est variable. Les espaces, générés par un « caractère d'espacement » varient également en fonction de la justification du texte et d'autres facteurs.
- La lettre minuscule l (el) et le nombre 1 (un) ne sont pas interchangeables sur un ordinateur comme c'est le cas sur une machine à écrire.
- La lettre majuscule O (ho) et le nombre 0 (zéro) ne sont pas interchangeables.
- La touche de fonction **Caps Lock** verrouille uniquement les caractères alphabétiques en majuscules alors que sur une machine à écrire la touche de majuscule verrouille toutes les touches en position majuscule.
- Les touches **Maj**, **Tab** et **Retour arrière** ont le même effet que sur une machine à écrire, mais elles remplissent en plus des fonctions spécifiques sur l'ordinateur.

Touches de fonction F1 à F12

Les touches de fonction, à ne pas confondre avec la touche **Fn**, sont au nombre de 12 et se situent sur la partie supérieure du clavier. Ces touches fonctionnent différemment des autres.



Les touches **F1** à **F12** sont appelées touches de fonction parce qu'elles permettent d'exécuter des opérations déjà programmées. Utilisées en combinaison avec la touche **Fn**, ces touches exécutent des fonctions spécifiques sur votre ordinateur. Reportez-vous à la section [Touches de configuration : Combinaisons avec la touche Fn](#) de ce chapitre. Le logiciel utilisé détermine la fonction des différentes touches.

Touches de configuration : Combinaisons avec la touche Fn

La touche **Fn** (fonction) est utilisée en conjonction avec d'autres touches pour effectuer divers réglages. Les touches de configuration sont des combinaisons de touches qui activent ou configurent certaines fonctions spécifiques.

Emulation des touches d'un clavier étendu

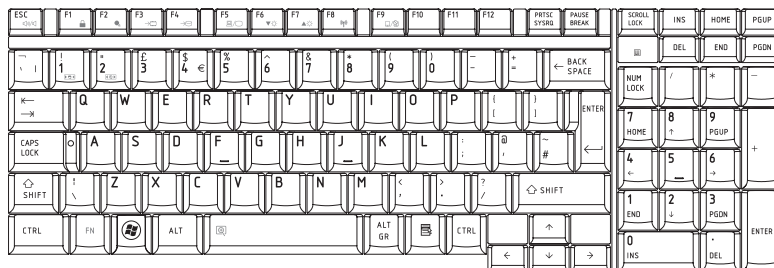

Configuration d'un clavier étendu de 101 touches

Appuyez sur **Fn + F12** pour verrouiller le curseur sur une ligne donnée. Elle est désactivée par défaut.

Touches d'accès direct



Muet : Active ou désactive le son.



Verrouillage : Activation du mode « Verrou de l'ordinateur ». Pour restaurer le bureau, vous devez vous connecter de nouveau.



Alimentation : Affichage des modes d'économie et modification des paramètres d'alimentation.



Veille : Cette touche d'accès direct permet d'activer le mode Veille.



Mise en veille prolongée : Cette touche d'accès direct permet d'activer le mode Veille prolongée.



Sortie : Change l'écran actif.



La résolution par défaut pour le double affichage est 1024 × 768. Si vous connectez un écran externe RVB dont la résolution n'est pas de 1024 × 768 pixels, changez la résolution dans l'écran Propriétés d'affichage.



Luminosité (réduction) : Diminution de la luminosité de l'écran.



Luminosité (augmentation) : Augmentation de la luminosité de l'écran.



Sans fil : Démarre les périphériques sans fil actifs si le commutateur de communication sans fil est enclenché.



Touch Pad : Active ou désactive la fonction Touch Pad.

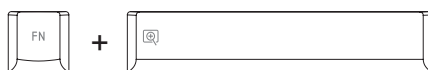

Zoom : Modifie la résolution de l'affichage.



Utilitaire de zoom TOSHIBA (réduction) : Réduction de la taille d'icône sur le bureau ou de la taille de la police de caractères dans une fenêtre d'application prise en charge.



Utilitaire de zoom TOSHIBA (augmentation) : Augmentation de la taille d'icône sur le bureau ou de la taille de la police de caractères dans une fenêtre d'application prise en charge.



Avant d'utiliser Fn + 1 et Fn + 2, vous devez installer l'utilitaire Loupe TOSHIBA. Cet utilitaire prend uniquement en charge les applications suivantes : Microsoft Internet Explorer, Microsoft Office, Windows Media Player, Adobe Reader et les icônes du bureau.

Verrouillage de la touche Fn (selon le modèle acheté)

Exécutez l'utilitaire TOSHIBA Accessibility pour « bloquer » temporairement la touche **Fn**, de façon à pouvoir appuyer sur une **touche de fonction**. Pour démarrer l'utilitaire TOSHIBA Accessibility, cliquez sur **Démarrer**, pointez sur **Tous les programmes**, pointez sur **TOSHIBA**, pointez sur **Utilitaires**, puis cliquez sur **Accessibilité**.

Touches propres à Windows®

Le clavier comporte deux touches spécifiques à Windows® : la touche Windows® active le menu **Démarrer** et l'autre, la touche activation, a le même effet que le bouton droit de la souris.



Cette touche active le menu **Démarrer** de Windows®.



Cette touche active les options normalement associées au bouton secondaire de la souris.

Production de caractères ASCII

Tous les caractères ASCII ne sont pas disponibles sur le clavier. Toutefois, ces caractères peuvent être reproduits en entrant le code correspondant.

1. Maintenez les touches **Alt + Fn** enfoncées.
2. A l'aide des touches du pavé numérique intégré, tapez le code ASCII voulu.
3. Relâchez les touches **Alt + Fn** pour que le caractère ASCII apparaisse à l'écran.

Chapitre 6

Alimentation et modes de mise sous tension

Les ressources d'alimentation de l'ordinateur se composent de l'adaptateur secteur et des batteries internes. Le présent chapitre indique comment utiliser au mieux ces ressources, ce qui inclut le chargement et le remplacement des batteries, des conseils d'économie d'énergie et de sélection des modes de mise sous tension.

Conditions d'alimentation

Les capacités de l'ordinateur et le niveau de charge de la batterie varient en fonction des conditions d'alimentation : adaptateur secteur branché, batterie installée et niveau de charge de cette dernière.

Tableau des conditions d'alimentation

		Sous tension	Hors tension (pas de fonctionnement)
Adaptateur secteur universel branché	Batterie totalement chargée	<ul style="list-style-type: none"> Fonctionne Voyant : Batterie blanc/vert 	<ul style="list-style-type: none"> Voyant : Batterie blanc/vert
	Batterie partiellement chargée ou épuisée	<ul style="list-style-type: none"> Fonctionne Charge rapide Voyant : Batterie orange 	<ul style="list-style-type: none"> Chargement rapide Voyant : Batterie orange
	Pas de batterie	<ul style="list-style-type: none"> Fonctionne Pas de charge Voyant : Batterie éteint 	<ul style="list-style-type: none"> Pas de charge Voyant : Batterie éteint
Adaptateur secteur universel non connecté	La charge de la batterie est suffisante	<ul style="list-style-type: none"> Fonctionne Voyant : Batterie éteint 	
	La charge de la batterie est insuffisante	<ul style="list-style-type: none"> Fonctionne Voyant : Batterie orange clignotant 	
	La batterie est épuisée	L'ordinateur s'arrête	
	Aucune batterie installée	<ul style="list-style-type: none"> Fonctionnement impossible Voyant : Batterie éteint 	

Voyants d'alimentation

Comme le montre le tableau ci-dessus, les voyants **Batterie** et **Alimentation** indiquent la capacité de fonctionnement de l'ordinateur ainsi que le niveau de charge de la batterie.

Voyant Batterie

Le voyant **Batterie** indique le niveau de charge de la batterie. Le voyant indique l'état de charge de la batterie principale au moyen des couleurs suivantes :

Clignotement orange	La charge de la batterie est faible. Branchez l'adaptateur secteur afin de recharger la batterie.
Orange	L'ordinateur est branché sur le secteur et la batterie est en cours de charge.
Blanc/vert	L'ordinateur, sous tension ou hors tension, est branché sur le secteur et la batterie est totalement chargée.
Pas de lumière	Le voyant est éteint dans tous les autres cas.



Si la batterie devient trop chaude lors de la charge, la charge s'interrompt et le voyant Batterie s'éteint. Lorsque la température de la batterie revient à un niveau normal, la charge reprend. Ceci se produit que l'ordinateur soit sous ou hors tension.

Voyant Alimentation

Vérifiez le voyant **Alimentation** pour connaître l'état de la source d'alimentation :

Blanc/vert	L'adaptateur secteur est branché et alimente l'ordinateur.
Clignotement orange	Indique que l'ordinateur est sous tension et que le mode Veille est actif. Le voyant s'allume pendant une seconde et s'éteint pendant deux secondes.
Pas de lumière	Le voyant est éteint dans tous les autres cas.

Types de batterie

L'ordinateur dispose des batteries suivantes :

- Batterie (6 ou 9 cellules selon les modèles.)
- Batterie de l'horloge temps réel (RTC)



- *La batterie principale est une batterie lithium-ion, qui peut exploser si elle n'est pas correctement installée, remplacée ou jetée. L'élimination de la batterie doit se faire conformément aux ordonnances et règlements en vigueur dans votre collectivité locale. Utilisez uniquement les batteries recommandées par TOSHIBA.*
- *Ne retirez pas la batterie lorsque l'ordinateur est en mode Veille. Les données sont stockées dans la mémoire vive, ce qui signifie que vous les perdrez si l'alimentation de l'ordinateur est interrompue intempestivement. Lorsque l'ordinateur est mis hors tension en mode Veille et que l'adaptateur secteur n'est pas connecté, la batterie principale est utilisée pour préserver les programmes et les données en mémoire. En cas de décharge complète de la batterie, le mode Veille ne fonctionne pas et l'ordinateur perd toutes les données stockées dans la mémoire vive.*

Batterie

Lorsque l'adaptateur secteur n'est pas branché, l'ordinateur est alimenté par une batterie amovible au lithium ion. Par convention, cette batterie est également appelée « batterie principale ». Vous pouvez acheter des batteries supplémentaires pour prolonger l'autonomie de l'ordinateur.

Avant d'enlever la batterie, activez le mode Veille prolongée ou enregistrez vos données et arrêtez l'ordinateur. Ne changez pas la batterie lorsque l'adaptateur secteur est connecté.

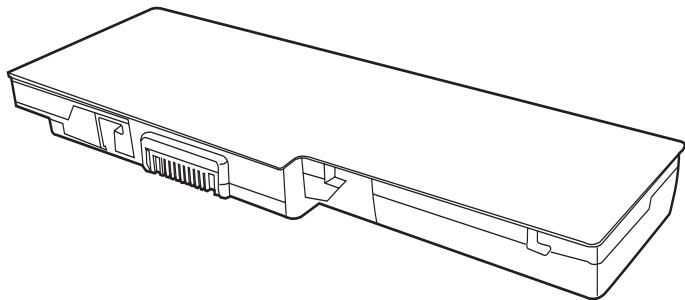

Batterie

Pour prolonger la capacité maximum de la batterie, activez votre ordinateur sous alimentation batterie et laissez-la se décharger complètement au moins une fois par mois. Reportez-vous à la section [Prolongement de l'autonomie de la batterie](#) de ce chapitre pour plus de détails. Lorsque l'ordinateur est constamment utilisé sur secteur par l'intermédiaire de l'adaptateur secteur, les performances de la batterie s'amenuisent. Par conséquent, elle risque de ne plus disposer de son autonomie nominale et le voyant **Batterie** indique un niveau faible.

Batterie RTC

La batterie de l'horloge en temps réel assure l'alimentation nécessaire à l'horloge en temps réel et au calendrier interne. Elle permet également de maintenir la configuration du système.

En cas de décharge complète de la batterie RTC, le système perd ces données.



La batterie RTC de l'ordinateur est en lithium-ion et doit être remplacée uniquement par votre revendeur ou un technicien TOSHIBA. Tout remplacement ou toute manipulation, utilisation ou élimination incorrecte de la batterie peut provoquer une explosion. L'élimination de la batterie doit se faire conformément aux ordonnances et règlements en vigueur dans votre collectivité locale.



- Vous pouvez modifier les paramètres de l'horloge RTC en appuyant sur **F2** dans le programme de configuration système (POST).
- Après avoir configuré l'heure et la date de la batterie RTC, il est recommandé de mettre l'ordinateur sous tension de façon à recharger cette batterie. Consultez le chapitre 9 [Résolution des incidents](#), pour plus de détails.

Si le message suivant s'affiche à l'écran :

```
ERROR 0271: Check date and time settings.
          WARNING 0251: System CMOS checksum
          bad-Default configuration used.
          Press [F1] to resume, [F2] to setup.
```

La batterie RTC est déchargée ou faible. Vous devez redéfinir la date et l'heure dans l'écran de paramétrage du BIOS, en suivant la procédure ci-dessous :

1. Appuyez sur la touche **F2** : l'écran de paramétrage du BIOS apparaît.
2. Tapez la date dans le champ **System Date**.
3. Tapez l'heure dans le champ **System Time**.
4. Appuyez sur la touche **F10**. Un message de confirmation apparaît.

Appuyez sur **Entrée**. L'utilitaire de configuration du BIOS se ferme et l'ordinateur redémarre.



Après avoir configuré la date et l'heure, il est recommandé de mettre l'ordinateur sous tension plusieurs heures pour recharger la batterie de l'horloge RTC.

Entretien et utilisation de la batterie principale

La batterie principale est un composant essentiel de l'informatique nomade. En en prenant soin, vous prolongerez son autonomie ainsi que sa durée de vie. Pour un fonctionnement en toute sécurité et une optimisation des performances de la batterie, observez les instructions ci-après.

Consignes de sécurité

Une mauvaise manipulation des batteries peut causer la mort, des blessures graves ou des dommages matériels. Veuillez observer rigoureusement les messages suivants :

Danger : Indique une situation dangereuse pouvant entraîner la mort ou des blessures graves en cas de non-respect des instructions.

Avertissement : Indique une situation potentiellement dangereuse pouvant entraîner la mort ou des blessures graves en cas de non-respect des instructions.

Attention : Indique une situation potentiellement dangereuse pouvant entraîner des blessures ou des dégâts matériels plus ou moins graves en cas de non-respect des instructions.

Remarque : Indique des informations importantes.

Danger :

1. Ne procédez jamais à l'élimination de la batterie en la brûlant ou en l'exposant à une source de chaleur, tel qu'un four à micro-ondes. La batterie pourrait exploser et provoquer des blessures corporelles.
2. Ne tentez jamais de démonter, réparer ou modifier la batterie. La batterie pourrait entrer en surchauffe et s'enflammer. Toute fuite de solution alcaline caustique ou de toute autre substance chimique peut provoquer un incendie ou des blessures, pouvant entraîner la mort ou des blessures graves.
3. Veillez à ne jamais court-circuiter la batterie en reliant les bornes à un objet métallique. Tout court-circuit engendrerait un risque d'incendie, ou pourrait endommager la batterie et causer des blessures. Afin d'éviter tout risque de court-circuit, enveloppez toujours la batterie dans un sac plastique et protégez les bornes à l'aide d'une bande isolante pour le stockage ou l'élimination de la batterie.
4. Ne percez jamais la batterie à l'aide d'un clou ou de tout autre objet pointu. Ne frappez jamais la batterie avec un marteau ou tout autre objet. Ne marchez pas sur la batterie.
5. Suivez exclusivement les instructions de chargement du manuel. Ne connectez jamais la batterie à une prise murale ou à la prise allume-cigare d'une voiture. Elle pourrait s'enflammer.
6. Utilisez uniquement la batterie fournie avec l'ordinateur ou une batterie approuvée par TOSHIBA. Les batteries ont des tensions et des polarités différentes. L'utilisation d'une batterie inadaptée peut provoquer de la fumée, un incendie ou un endommagement définitif de la batterie.
7. N'exposez jamais une batterie à une source de chaleur, par exemple lors du stockage. Une exposition à la chaleur engendrerait un risque d'incendie, d'explosion ou de fuite de liquide caustique, qui pourrait causer la mort ou des blessures graves. La batterie pourrait également ne plus fonctionner correctement et ainsi engendrer une perte de données.

8. N'exposez jamais la batterie à des chocs, vibrations ou pressions de nature excessive. Sinon, la protection interne de la batterie risque de se rompre, ce qui peut entraîner une surchauffe, une explosion, un incendie ou une fuite de liquide caustique pouvant être fatal ou provoquer des blessures graves.
9. Ne mouillez jamais une batterie. Une batterie mouillée présente un risque de surchauffe, d'incendie ou de rupture pouvant entraîner la mort ou des blessures graves.

Avertissement

1. Evitez à tout prix que les substances chimiques caustiques fuyant éventuellement de la batterie n'entrent en contact avec vos yeux, votre peau ou vos vêtements. En cas de contact oculaire, rincez vos yeux abondamment à l'eau courante et consultez un médecin afin de prévenir tout risque de lésion oculaire. En cas de contact cutané, rincez immédiatement votre peau à l'eau courante afin de prévenir tout risque d'éruption cutanée. En cas de contact vestimentaire, retirez immédiatement vos vêtements afin de prévenir tout contact ultérieur avec votre peau ou vos yeux.
2. Mettez immédiatement le système hors tension, débranchez l'adaptateur secteur et retirez la batterie si vous observez l'un des événements suivants au niveau de la batterie : odeur incommode ou inhabituelle, chaleur excessive, décoloration ou déformation. N'utilisez plus l'ordinateur tant qu'il n'a pas été contrôlé par un technicien TOSHIBA. Son utilisation engendre un risque de fumée ou d'incendie, ou un endommagement définitif de la batterie.
3. Assurez-vous que la batterie est installée correctement dans l'ordinateur avant de la charger. Une installation incorrecte peut provoquer de la fumée ou un incendie, ou un endommagement définitif de la batterie.
4. Conservez la batterie à l'écart des enfants, Elle peut être source de blessures.

Attention

1. N'utilisez plus les batteries dont la capacité de chargement est devenue insuffisante ou lorsqu'un message indique que le niveau de la batterie est épuisé. L'utilisation d'une batterie épuisée ou compromise entraîne un risque de perte de données.
2. Ne jetez pas vos batteries dans une poubelle ordinaire. Rappelez-la à votre revendeur TOSHIBA ou tout autre centre de recyclage pour économiser les ressources et protéger l'environnement. Protégez les bornes à l'aide d'une bande isolante afin d'éviter tout court-circuit qui pourrait provoquer un incendie ou endommager sérieusement la batterie.
3. Utilisez uniquement les batteries recommandées par TOSHIBA.

4. Vérifiez toujours la bonne installation de la batterie dans l'ordinateur. Une batterie mal installée pourrait se dégager, tomber et engendrer des blessures.
5. Pour charger la batterie, veillez à respecter une température ambiante variant entre 5 et 35 degrés Celsius. Sinon, il existe un risque de fuite de solution chimique, les performances de la batterie pourraient être affectées, et la durée de vie de la batterie pourrait être réduite.
6. Contrôlez toujours l'autonomie de la batterie. Lorsque la batterie principale et la batterie RTC se déchargent complètement, le mode Veille n'est plus disponible et les données en mémoire sont perdues. Par ailleurs, l'ordinateur pourrait enregistrer une heure et une date incorrectes. Dans ce cas, branchez l'adaptateur secteur afin de recharger les batteries.
7. Mettez l'ordinateur hors tension et débranchez l'adaptateur secteur avant d'installer ou d'enlever la batterie. Ne retirez pas la batterie lorsque l'ordinateur est en mode Veille. Sinon, vous perdrez les données non enregistrées.

Remarque

1. N'enlevez pas la batterie lorsque la fonction Wake-up on LAN est activée. Sinon, vous perdrez les données non enregistrées. Avant de retirer la batterie, désactivez la fonction Wake-up on LAN.
2. Après la charge de la batterie, évitez de laisser l'adaptateur secteur branché et l'ordinateur éteint plus de quelques heures d'affilée. En poursuivant la charge d'une batterie totalement chargée, vous risquez d'endommager la batterie.

Charge des batteries

Lorsque le niveau de la batterie diminue, le voyant orange **Batterie** clignote. L'autonomie n'est alors plus que de quelques minutes. Si vous n'arrêtez pas l'ordinateur, ce dernier active le mode Veille prolongée et s'éteint automatiquement. L'activation de ce mode permet d'éviter la perte de données.

N'attendez pas que la batterie soit épuisée avant de la recharger.

Procédures

Pour recharger une batterie lorsqu'elle est installée dans l'ordinateur, connectez l'adaptateur secteur à la prise **Entrée adaptateur 19 V** de l'ordinateur et à une prise de courant.

Le voyant **Batterie** devient orange et signale que la batterie est en cours de chargement.



L'ordinateur doit être connecté au secteur pour recharger la batterie principale. N'essayez jamais de recharger la batterie avec un autre chargeur.

Temps de charge

Le tableau suivant indique les temps de charge nécessaires selon la situation.

Temps de charge (heures)

Type de batterie	Sous tension	Hors tension
Batterie (6 cellules, 9 cellules)	4-10 heures	4 heures maxi
Batterie RTC	Environ 24 heures	Environ 24 heures



Lorsque l'ordinateur est sous tension, le temps de charge est influencé par la température ambiante, la température de l'ordinateur et l'utilisation que vous faites de l'ordinateur. Par exemple, si vous faites un usage intensif de périphériques externes, la charge de la batterie sera fortement ralentie. Reportez-vous également à la section [Optimisation de l'autonomie de la batterie](#).

Remarque sur le chargement des batteries

Le chargement de la batterie n'est pas automatique dans les cas suivants :

- La batterie est extrêmement chaude ou froide. Si la batterie est trop chaude, elle risque de ne pas pouvoir se recharger. Pour atteindre le niveau de charge maximal de la batterie, effectuez l'opération à une température ambiante comprise entre 10° et 30°C.
- La batterie est presque totalement déchargée. Branchez l'ordinateur sur le secteur et attendez quelques minutes ; la batterie devrait alors commencer à se charger.

Le voyant **Batterie** peut indiquer que la charge de la batterie diminue sensiblement lorsque vous la chargez dans les conditions suivantes :

- La batterie n'a pas été utilisée depuis longtemps.
- La batterie entièrement déchargée est restée dans l'ordinateur pendant une longue période.
- Une batterie froide a été installée dans un ordinateur chaud.

Dans l'une de ces situations, suivez la procédure ci-après :

1. Déchargez complètement la batterie de l'ordinateur en laissant celui-ci sous tension, jusqu'à sa mise hors tension automatique.
2. Branchez l'adaptateur secteur.
3. Chargez la batterie jusqu'à ce que le voyant **Batterie** devienne bleu.

Répétez cette procédure à deux ou trois reprises jusqu'à ce que la batterie soit correctement rechargée.



Ne laissez pas l'adaptateur secteur branché plus longtemps que nécessaire, car ceci risque de réduire la durée de vie de la batterie. Laissez la batterie se décharger complètement au moins une fois par mois, puis rechargez-la.

Contrôle de la capacité de la batterie

La charge restante de la batterie peut être suivie à l'aide des méthodes suivantes :

- Cliquez sur l'icône de la batterie dans la barre des tâches.
- Activez la fenêtre Windows Mobility Center.



- *Attendez un minimum de 16 secondes après la mise sous tension de l'ordinateur avant de contrôler l'autonomie de la batterie. En effet, l'ordinateur a besoin de ce délai pour mesurer le niveau de la batterie et calculer l'autonomie en fonction de la consommation courante d'électricité. L'autonomie réelle peut différer légèrement du délai calculé.*
- *Dans le cas d'une utilisation intensive, la capacité de la batterie s'amenuise progressivement. Par conséquent, une batterie ancienne, fréquemment utilisée, ne fonctionnera pas aussi longtemps qu'une batterie neuve à charge égale.*

Optimisation de l'autonomie de la batterie

Une batterie est uniquement utile si son autonomie est suffisante.

L'autonomie d'une batterie dépend des éléments suivants :

- Cadence du processeur (selon le modèle acheté).
- Luminosité de l'écran.
- Méthode de refroidissement (selon le modèle acheté).
- Mode Veille système.
- Mise en veille prolongée du système.
- Mise hors tension de l'écran.
- La fréquence et la durée d'accès au disque dur et au lecteur de disques optiques.
- La charge de la batterie lorsqu'elle est utilisée pour la première fois.
- Le mode d'utilisation des périphériques (notamment les cartes Express) alimentés par la batterie principale.
- L'activation du mode Veille pour économiser la batterie si vous mettez fréquemment l'ordinateur sous tension, puis hors tension.
- L'emplacement de stockage des programmes et des données.
- La fermeture de l'écran lorsque vous n'utilisez pas le clavier.
- L'autonomie de l'ordinateur est réduite à basse température.
- L'état des bornes de batterie. Ces dernières doivent être propres : nettoyez-les avec un chiffon sec avant d'installer la batterie principale.

Maintien des données lorsque l'ordinateur est hors tension

Lorsque vous mettez l'ordinateur hors tension alors que les batteries sont entièrement chargées, celles-ci permettent de conserver les données pendant les périodes de temps suivantes (ces valeurs sont approximatives) :

Batterie (6 cellules, 9 cellules)	3 jours environ (mode Veille, 6 cellules)
	5 jours environ (mode Veille, 9 cellules)
	Environ 1 mois (mode Arrêt, quel que soit le type de batterie)
Batterie RTC	Environ 1 mois

Prolongement de l'autonomie de la batterie

Pour optimiser la durée de vie de la batterie principale, effectuez les opérations suivantes :

- Débranchez l'adaptateur secteur et alimentez l'ordinateur sur batterie jusqu'à ce qu'elle se décharge complètement. Suivez auparavant les instructions ci-dessous :
 1. Mettez l'ordinateur hors tension.
 2. Déconnectez l'adaptateur secteur et mettez l'ordinateur sous tension. Si l'ordinateur ne démarre pas, passez à l'étape 4.
 3. Utilisez ainsi l'ordinateur pendant cinq minutes. Si la batterie n'est pas épuisée au bout de ces cinq minutes, attendez qu'elle se décharge complètement. Lorsque le voyant **Batterie** clignote ou si un autre message indique une batterie faible, passez à l'étape 4.
 4. Raccordez l'adaptateur secteur à l'ordinateur, puis branchez le cordon sur une prise murale. Le voyant **Batterie** devient orange lorsque la batterie est totalement chargée. Lorsque le voyant **Batterie** reste éteint, l'ordinateur n'est pas alimenté. Vérifiez les connexions de l'adaptateur secteur et du cordon d'alimentation.
 5. Chargez la batterie jusqu'à ce que le voyant Batterie devienne bleu.
- Si vous disposez de batteries de rechange, utilisez-les tour à tour.
- Si vous ne comptez pas utiliser l'ordinateur pendant une période prolongée, plus d'un mois, retirez la batterie principale.
- Conservez les batteries de rechange dans un lieu sec et frais, à l'abri des rayons du soleil.

Remplacement de la batterie principale

Lorsque la batterie principale atteint la fin de sa durée de vie, vous devez la remplacer. La durée de vie de la batterie principale est généralement de 500 recharges. Si le voyant **Batterie** clignote en orange peu après la recharge complète de la batterie, cela signifie qu'elle doit être remplacée.

Si vous ne disposez pas d'une prise secteur, vous pouvez également remplacer la batterie déchargée par une batterie de rechange. Cette section explique comment enlever et installer la batterie principale.

Retrait de la batterie

Pour remplacer une batterie déchargée, suivez les instructions ci-dessous.



- *Lorsque vous manipulez une batterie, veillez à ne pas court-circuiter les bornes. Ne la laissez pas tomber ou ne la heurtez pas. Ne rayez ou ne cassez pas l'enveloppe de la batterie, et n'essayez pas de la plier ou de la forcer.*
- *Ne retirez pas la batterie lorsque l'ordinateur est en mode Veille. Les données sont stockées dans la mémoire vive, ce qui signifie que vous les perdrez si l'alimentation de l'ordinateur est interrompue intempestivement.*
- *En mode Veille prolongée, les données sont perdues si vous retirez la batterie ou déconnectez l'adaptateur secteur avant d'avoir enregistré vos données. Attendez que le voyant **Disque dur intégré** soit éteint.*
- *Ne touchez pas au loquet quand vous portez l'ordinateur. Sinon, vous risquez de vous blesser si la batterie tombe après déverrouillage accidentel du loquet.*

1. Enregistrez votre travail.
2. Mettez l'ordinateur hors tension. Assurez-vous que le voyant **Alimentation** est éteint.
3. Débranchez tous les câbles de l'ordinateur.
4. Retournez l'ordinateur (écran vers la surface de travail).
5. Faites glisser le loquet de dégagement de la batterie après avoir déverrouillé la batterie, puis sortez la batterie.

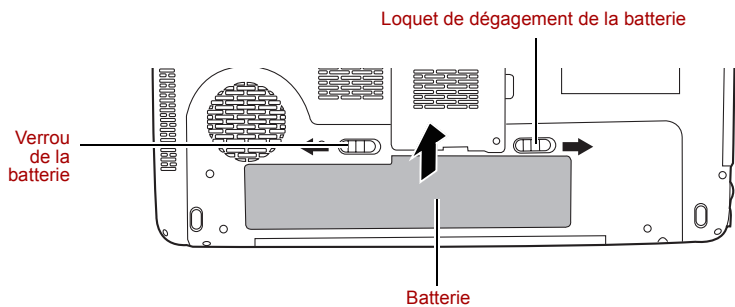

Retrait de la batterie

Installation de la batterie principale

Pour installer une batterie, suivez les instructions ci-dessous.



- *La batterie principale est une batterie lithium-ion, qui peut exploser si elle n'est pas correctement installée, remplacée ou jetée. L'élimination de la batterie doit se faire conformément aux ordonnances et règlements en vigueur dans votre collectivité locale. Utilisez uniquement les batteries recommandées par TOSHIBA.*
- *Ne touchez pas au loquet quand vous portez l'ordinateur. Sinon, vous risquez de vous blesser si la batterie tombe après déverrouillage accidentel du loquet.*

1. Mettez l'ordinateur hors tension.
2. Déconnectez tous les câbles de l'ordinateur.
3. Insérez la batterie principale.
4. Vérifiez que la batterie est verrouillée.

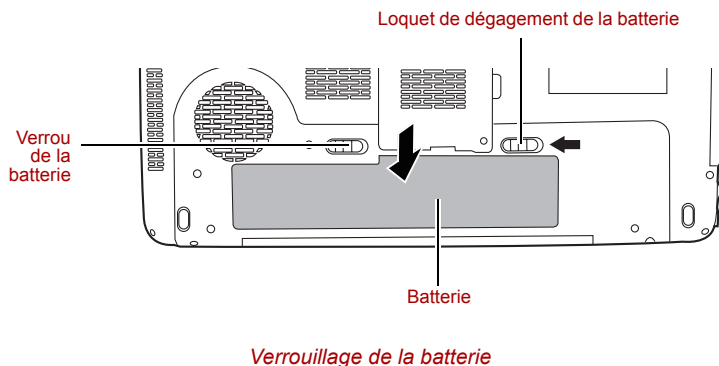

Protection par mot de passe

Lorsque vous disposez déjà d'un mot de passe, vous pouvez démarrer l'ordinateur de deux façons :

Faites glisser votre doigt sur le capteur si ce dernier a été enregistré avec l'utilitaire Fingerprint et si l'option **Fingerprint Power-on Security** a été sélectionnée. Si vous ne souhaitez pas procéder à l'authentification par mot de passe, appuyez sur la touche **BkSp** pour ignorer l'écran d'authentification biométrique. Vous pouvez faire glisser votre doigt jusqu'à cinq fois. Si l'authentification échoue au bout de cinq essais, vous devez entrer le mot de passe manuellement pour démarrer l'ordinateur.

Entrez le mot de passe manuellement.

Marche à suivre pour entrer un mot de passe manuellement :

1. Mettez l'ordinateur sous tension comme décrit au chapitre 3, *Prise en main*. Le message suivant s'affiche :



Mot de passe=



*A ce stade, les touches d'accès direct **Fn + F1** à **F9** ne fonctionnent pas. Elles ne seront accessibles que lorsque vous aurez entré le mot de passe.*

2. Entrez le mot de passe.
3. Appuyez sur **Entrée**.



Si vous entrez trois fois un mot de passe erroné, l'ordinateur se bloque. Dans ce cas, éteignez puis rallumez l'ordinateur et recommencez l'opération.

Modes de mise sous tension

L'ordinateur possède les modes de mise sous tension suivants :

- Mode Démarrage : l'ordinateur s'éteint sans sauvegarder les données. Enregistrez toujours votre travail avant de mettre votre ordinateur hors tension en mode Démarrage.
- Mode Veille prolongée : Les données stockées dans la mémoire vive sont enregistrées sur le disque dur.
- Mode Veille : Les données sont conservées dans la mémoire vive.



Reportez-vous également aux sections [Mise sous tension](#) et [Mise hors tension](#) du chapitre 3, [Prise en main](#).

Touches d'accès direct

Vous pouvez utiliser la combinaison de touches **Fn + F3** pour passer en mode Veille et la combinaison **Fn + F4** pour passer en mode Veille prolongée. Reportez-vous au chapitre 5, [Le clavier](#) pour plus de détails.

Mise hors/sous tension à la fermeture de l'écran

Vous pouvez configurer votre ordinateur afin qu'il se mette automatiquement hors tension lorsque vous fermez l'écran. Lorsque vous ouvrez l'écran, l'ordinateur est réactivé en mode Veille ou Veille prolongée, mais pas en mode démarrage.



Si la fonction de mise hors tension par l'écran est active et si vous utilisez l'option Arrêt de Windows[®], ne fermez pas l'écran avant la fin du processus d'arrêt.

Mise en veille automatique du système

Cette fonction met automatiquement le système hors tension lorsqu'il n'est pas utilisé pendant une durée définie. Le système s'arrête en mode Veille ou en mode Veille prolongée.

Chapitre 7

Configuration du matériel (HW Setup)

Ce chapitre vous explique comment configurer votre ordinateur à l'aide du programme Toshiba HW Setup. Le programme TOSHIBA HW Setup vous permet de configurer les paramètres généraux, de mot de passe, d'affichage, la séquence de démarrage, le clavier, USB et le réseau.

Accès à HW Setup

Pour exécuter HW Setup, cliquez sur , **Tous les programmes, TOSHIBA, Utilitaires, HWSetup.**

Fenêtre HW Setup

La fenêtre HW Setup affiche les onglets suivants : General, Password, Display, Boot Priority, Keyboard, USB et LAN.

Vous disposez également de trois boutons :

OK	Accepte vos modifications et ferme la fenêtre HW Setup.
Cancel	Ferme la fenêtre et ignore vos modifications.
Apply	Accepte toutes les modifications sans refermer la fenêtre.

Général

Cette fenêtre affiche la version du BIOS et comporte deux boutons :

Default	Rétablit les paramètres d'usine de HW Setup.
About	Affiche la version de HW Setup.

Configuration

Ce champ affiche la Version du BIOS et la date.

Mot de passe

Cet onglet permet de définir ou redéfinir le mot de passe de mise sous tension.

Mot de passe utilisateur

Permet d'enregistrer un nouveau mot de passe ou de désenregistrer un mot de passe existant.

Non enregistré	Désenregistre un mot de passe existant.
Registered	Permet d'enregistrer un nouveau mot de passe en suivant les instructions à l'écran.

Chaîne personnalisée

Ce champ vide permet d'afficher un message lorsque le champ de mot de passe apparaît au démarrage. Le message de n'affiche pas si aucun message n'a été enregistré. La longueur maximum est de 256 caractères.

Écran

Cet onglet permet de sélectionner le LCD et/ou l'écran externe lorsque l'ordinateur démarre.

Ecran de démarrage

Cette option permet de sélectionner l'écran à utiliser lors du démarrage (ce paramètre n'est disponible qu'en mode VGA standard et n'est pas disponible sur le bureau Windows®).

Auto-sélectionné	Sélectionne l'écran externe en cas de raccordement effectif. Sinon, l'écran interne est sélectionné (valeur par défaut).
LCD + RVB analogique	Permet d'obtenir un affichage simultané sur les écrans interne et externe.

Séquence de démarrage

Options de démarrage

Cette option permet de spécifier l'ordre de recherche des fichiers de démarrage.

Pour sélectionner le lecteur de démarrage voulu :

1. Démarrez l'ordinateur et appuyez sur **F12** pour ouvrir le menu de démarrage.
2. L'écran de sélection du lecteur de démarrage s'affiche : HDD (disque dur), CD/DVD, FDD (lecteur de disquettes) et LAN (réseau local).
3. Utilisez les touches haut/bas pour sélectionner l'unité de démarrage souhaitée, puis confirmez.

Clavier

Wake-up on Keyboard (réveil clavier)

Lorsque cette fonction est activée et que l'ordinateur est en mode Veille, vous pouvez réactiver l'ordinateur en appuyant sur une touche quelconque. Cette option ne peut être utilisée que pour le clavier interne et uniquement lorsque l'ordinateur est en mode Veille.

Activé	Active la fonction Wake-up on Keyboard.
Désactivé	Désactive la fonction Wake-up on Keyboard (réglage par défaut).

USB

Emulation USB, clavier/souris/disquettes

Utilisez cette option pour activer ou désactiver la prise en charge des anciens périphériques USB. Si votre système d'exploitation ne gère pas la norme USB, vous pouvez cependant utiliser votre clavier, votre souris et lecteur de disquettes USB en définissant l'option USB Legacy Emulation (Emulation USB) de TSETUP sur Enabled (Activée).

Fonction Veille et charge USB

Cette section décrit les paramètres de la fonction Veille et charge USB. Reportez-vous à la section [Fonction Veille et charge USB](#) du chapitre 4 pour plus de détails.

Par défaut, le paramètre est [Disabled] (désactivé). Pour utiliser cette fonction, choisissez le paramètre [Enabled].

Dans la section [Enabled], il existe deux modes, Mode-1 et Mode-2. Pour une utilisation normale, choisissez Mode-1.



Si la fonction ne fonctionne pas correctement avec l'option Mode-1, choisissez Mode-2. Certains périphériques externes peuvent ne pas parvenir à utiliser cette fonction dans l'un ou l'autre mode. Dans ce cas, choisissez de désactiver cette fonction ([Disabled]).

Enabled (Activé - Mode-1)	Fonction de veille et de charge USB
Enabled (Activé - Mode-2)	Fonction de veille et de charge USB
Désactivé	Désactive le mode Veille et la fonction de chargement USB (par défaut).

LAN

Built-in LAN (LAN intégré)

Cette fonction permet d'activer ou de désactiver les fonctions LAN intégrées.

Activé	Active les fonctions LAN intégrées (valeur par défaut).
Désactivé	Désactive les fonctions LAN intégré.

Chapitre 8

Périphériques optionnels

Les périphériques optionnels élargissent les capacités de l'ordinateur et facilitent son utilisation. Ce chapitre vous explique comment connecter ou installer les périphériques suivants qui sont disponibles auprès de votre revendeur TOSHIBA :

Cartes/mémoire

- ExpressCard
- Cartes SD (Secure Digital)/SDHC (Secure Digital High Capacity)/MMC (Multi Media Card)/MEMORY STICK/MEMORY STICK PRO/xD (xD-Picture Card)
- Extensions mémoire

Accessoires d'alimentation

- Batterie supplémentaire
- Adaptateur secteur supplémentaire

Périphériques

- Ecran externe

Autres

- Prise de sécurité

ExpressCard

L'ordinateur est équipé d'un emplacement pour extension prévu pour recevoir une carte ExpressCard.

L'emplacement d'extension ExpressCard permet de recevoir deux formats de module standard ; un module ExpressCard/34 et un module ExpressCard/54. Un module ExpressCard correspond à une petite carte amovible modulaire, dont la technologie repose sur les interfaces PCI Express et USB.

Insertion d'une carte ExpressCard

Un connecteur ExpressCard est situé du côté gauche de l'ordinateur.

La fonction d'installation à chaud de Windows permet d'installer des cartes ExpressCard lorsque l'ordinateur est sous tension.

Pour installer une carte ExpressCard, suivez les étapes ci-dessous.

1. Insérez la carte ExpressCard.
2. Appuyez doucement pour assurer une connexion ferme.

La fonction d'installation à chaud de Windows® permet d'installer des cartes ExpressCard lorsque l'ordinateur est sous tension.

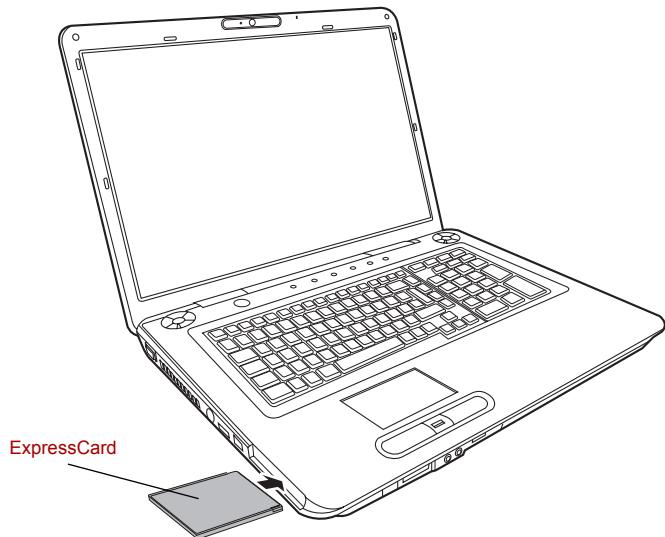

Insertion d'une carte ExpressCard

Après avoir installé la carte, consultez la documentation de la carte et vérifiez que votre configuration de Windows® est appropriée.

Retrait d'une carte ExpressCard



- Avant d'extraire une carte ExpressCard, assurez-vous qu'aucun logiciel ou service Windows n'utilise cette carte actuellement.
- Avant d'extraire la carte, vous devez la désactiver, faute de quoi l'ordinateur risque d'être endommagé.

Pour retirer une carte ExpressCard, suivez la procédure ci-après.

1. Cliquez sur l'icône **Retirer le périphérique en toute sécurité** située dans la barre d'état système.
2. Cliquez sur la carte ExpressCard à retirer.

3. Appuyez une fois sur le bouton de la carte ExpressCard pour la faire ressortir.
4. Saisissez la carte ExpressCard et retirez-la.

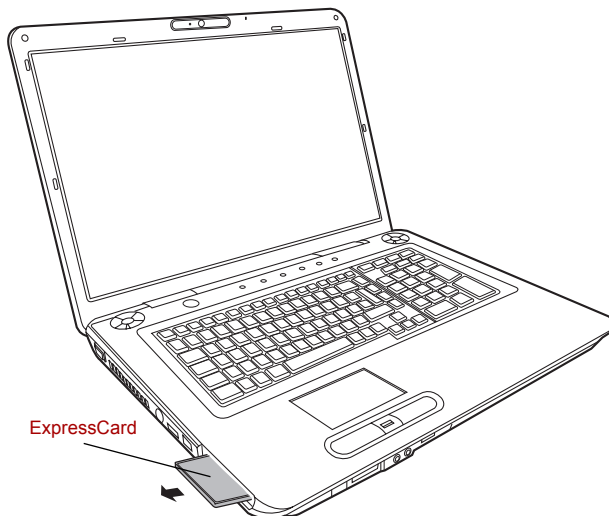

Retrait d'une carte ExpressCard

Cartes mémoire SD/SDHC/MMC/MEMORY STICK/MEMORY STICK PRO/xD

L'ordinateur est équipé d'un emplacement pour cartes mémoire numériques qui permet d'installer des cartes SD/SDHC/MMC/MEMORY STICK/MEMORY STICK PRO/xD. Ces cartes mémoire permettent de transférer facilement des données en provenance de périphériques, tels que des caméscopes numériques ou des assistants personnels, qui utilisent la mémoire flash.

Type de carte	Capacités
SD	jusqu'à 2 Go
SDHC	jusqu'à 16 Go
MMC	jusqu'à 2 Go
MEMORY STICK	jusqu'à 128 Mo, 256 Mo (128 Mo x 2)
MEMORY STICK PRO	jusqu'à 4 Go
xD	jusqu'à 2 Go



Veillez à protéger l'emplacement de carte mémoire. Une épingle ou un objet similaire risque d'endommager les circuits de l'ordinateur.



Ne formatez pas la carte mémoire avec Windows[®], car cette dernière risque de ne plus être reconnu par les autres dispositifs.



N'insérez donc pas de Memory Stick Duo/PRO Duo dans cet emplacement. L'utilisation de supports non compatibles risquerait d'entraîner la perte ou la distorsion de données.



La carte est conçue de telle sorte qu'elle peut être insérée d'une seule manière. N'essayez pas de forcer la carte à entrer dans l'emplacement.



Pour plus d'informations sur l'utilisation des cartes d'extension mémoire, consultez les manuels qui accompagnent les cartes.



Le logo de la carte mémoire SD est .



Le logo de la carte mémoire SDHC est .

Installation d'une carte mémoire

Pour installer une carte mémoire :

1. Insérez une carte mémoire.
2. Appuyez doucement pour assurer une connexion ferme.

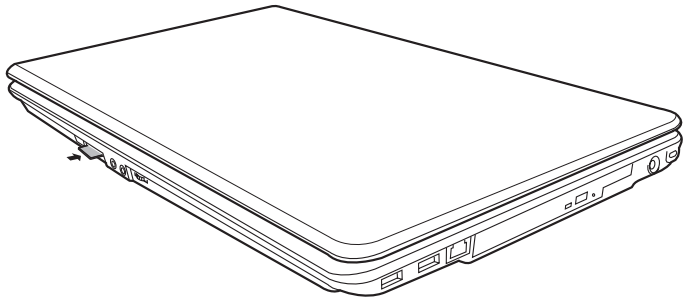

Insertion d'une carte mémoire



Assurez-vous que la carte mémoire est orientée correctement avant de l'insérer. Si Windows[®] ne parvient pas à lire la carte, enlevez-la et insérez-la de nouveau.



L'emplacement pour cartes mémoire numériques ne permet d'installer qu'une seule carte à la fois. N'essayez pas d'installer plusieurs cartes à la fois en raison des risques de dommages.

Retrait d'une carte mémoire

Pour retirer une carte mémoire, procédez comme suit :

1. Cliquez sur l'icône **Retirer le périphérique en toute sécurité** dans la barre des tâches.
2. Sélectionnez un périphérique, puis cliquez sur le bouton **Arrêt**. Une boîte de dialogue de confirmation peut s'afficher, selon le mode d'enregistrement du périphérique. Dans ce cas, confirmez le retrait du périphérique.
3. Appuyez doucement sur la carte mémoire pour l'éjecter.
4. Saisissez la carte PC et retirez-la.

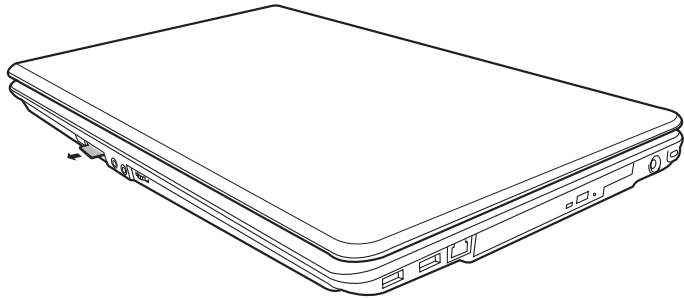

Retrait d'une carte mémoire



- *Assurez-vous que le voyant Carte mémoire est éteint avant de retirer la carte ou de mettre l'ordinateur hors tension. Si vous enlevez la carte ou mettez l'ordinateur hors tension pendant que l'ordinateur accède à la carte, vous risquez de perdre des données ou d'endommager la carte.*
- *Ne retirez pas la carte lorsque l'ordinateur est en mode Veille ou Veille prolongée. L'ordinateur risque de devenir instable ou vous risquez d'effacer des données de la carte mémoire.*
- *Ne mettez pas l'ordinateur en mode Veille ou Veille prolongée, ou ne désactivez pas ces modes, lorsque des données sont transférées de ou vers la carte mémoire. L'ordinateur risque de devenir instable ou vous risquez d'effacer des données de la carte mémoire.*

Entretien de la carte d'extension mémoire



Verrouillez la carte si vous ne souhaitez pas l'utiliser pour enregistrer des données.

1. N'écrivez pas sur une carte mémoire lorsque le niveau de la batterie est faible. Une alimentation insuffisante pourrait affecter la précision de la transcription.
2. Ne retirez pas la carte mémoire lorsqu'une procédure de lecture/écriture est en cours.

3. La carte mémoire a été conçue de façon à ne pouvoir être installée que d'une seule façon. N'essayez pas de forcer la carte à entrer dans l'emplacement.
4. Assurez-vous que la carte mémoire est insérée correctement dans son emplacement. Appuyez sur la carte mémoire jusqu'à ce que vous sentiez un dé clic.
5. Ne pliez pas et ne tordez pas les cartes d'extension mémoire.
6. Ne mettez pas les cartes d'extension mémoire en contact avec des liquides, ne les stockez pas dans des endroits humides et ne les laissez pas à proximité de conteneurs de liquides.
7. Remplacez la carte mémoire dans son boîtier après usage.
8. Ne touchez pas la partie métallique, ne renversez pas de liquides dessus et veillez à ce qu'elle reste propre.

Extensions mémoire

Vous pouvez installer un module mémoire supplémentaire dans le connecteur de votre ordinateur afin d'augmenter la quantité de mémoire vive. Cette section vous explique comment installer et retirer un module mémoire.



- *Utilisez exclusivement des modules mémoire approuvés par TOSHIBA.*
- *N'essayez pas d'installer ou de retirer un module mémoire dans les cas suivants. Sinon, vous risquez d'endommager l'ordinateur et le module, en plus de perdre toutes les données.*
 - a. *L'ordinateur est sous tension.*
 - b. *L'ordinateur a été arrêté à l'aide du mode Veille ou Veille prolongée.*
- *En cas d'insertion d'un module mémoire incorrect, reportez-vous à la section [Extensions mémoire](#) du chapitre 9, [Résolution des incidents](#), pour plus de détails.*
- *Les circuits mémoire sont des composants de haute précision qui peuvent être détruits par l'électricité statique. Le corps humain étant toujours légèrement chargé en électricité statique, déchargez toute électricité statique de votre corps avant d'installer un module mémoire. Pour ce faire, il suffit de toucher un objet métallique avec les mains nues.*



Utilisez un tournevis cruciforme pour enlever ou serrer les vis. L'utilisation d'un tournevis inadapté risque d'endommager la tête des vis.

Installation d'un module mémoire

Suivez la procédure ci-dessous pour installer un module mémoire.

1. Sélectionnez le mode Démarrage avant de mettre l'ordinateur hors tension.
2. Débranchez tous les câbles de l'ordinateur.

3. Retournez l'ordinateur et enlevez la batterie (reportez-vous au chapitre 6, *Alimentation et modes de mise sous tension*).
4. Enlevez les vis fixant le capot du module mémoire.
5. Glissez votre ongle ou un objet fin sous le couvercle et soulevez-le.

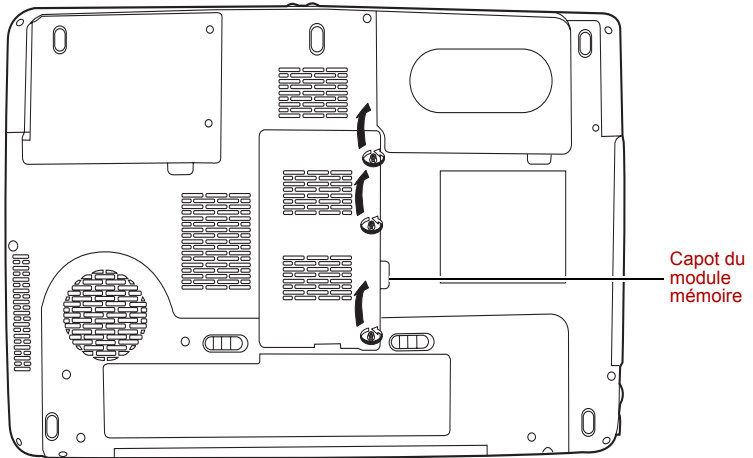

Retrait du couvercle du module mémoire

6. Soulevez l'une des côtés de la feuille isolante et installez les connecteurs du module dans les connecteurs de l'ordinateur à un angle de 45° environ. Appuyez doucement sur le module pour assurer une connexion ferme.



Ne touchez pas les connecteurs du module mémoire ou de l'ordinateur. Les débris ou poussières déposés sur les connecteurs risquent d'entraîner des dysfonctionnements.



Le connecteur A est réservé à la mémoire principale. Le connecteur B est réservé à la mémoire étendue. Si vous n'installez qu'une seule carte, utilisez le connecteur A.

7. Enfoncez le module pour le faire reposer à plat. Vous devez sentir un déclic lorsque les pinces situées de chaque côté du module sont en place.

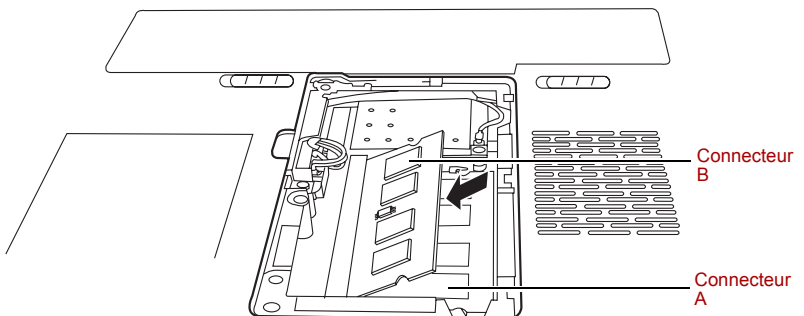

Installation d'un module mémoire

8. Remplacez le capot et remontez les vis.
9. Remplacez la batterie comme indiqué dans le chapitre 6, *Alimentation et modes de mise sous tension*.
10. Mettez l'ordinateur sous tension et vérifiez que celui-ci reconnaît la mémoire ajoutée. Double-cliquez sur l'icône **Système** dans le Panneau de configuration Windows, puis cliquez sur l'onglet **Général**.

Aspects essentiels des erreurs de mémoire vive

Si vous installez un module mémoire qui n'est pas compatible avec l'ordinateur, le voyant d'alimentation clignote (toutes les demi-secondes) de la façon suivante :

- Erreur dans les emplacements A et B : deux clignotements en orange, deux en vert.
- Erreur uniquement dans l'emplacement B : plusieurs clignotements en orange, deux en vert.
- Erreur dans les emplacements A et B : deux clignotements en orange, deux en vert.

Dans tous les cas, éteignez l'ordinateur et retirez le ou les modules incompatibles.

Retrait d'un module mémoire

Avant de retirer le module, assurez-vous que l'ordinateur est en mode démarrage puis :

1. Vérifiez que l'ordinateur est hors tension et que tous les câbles sont débranchés.
2. Retournez l'ordinateur, enlevez la batterie et enlevez les vis de fixation du capot des connecteurs mémoire.
3. Glissez votre ongle ou un objet fin sous le couvercle et soulevez-le.
4. Soulevez un côté de la feuille de protection et appuyez sur les loquets vers l'extérieur pour libérer le module. Un ressort pousse l'une des extrémités du module vers le haut.
5. Saisissez le module par les côtés et retirez-le.



- *Lorsque vous utilisez l'ordinateur de façon prolongée, les modules mémoires chauffent. Dans ce cas, attendez que ces modules refroidissent avant de les remplacer. faute de quoi vous risquez de vous brûler.*
- *Ne touchez pas les connecteurs du module mémoire ou de l'ordinateur. Les débris ou poussières déposés sur les connecteurs risquent d'entraîner des dysfonctionnements.*

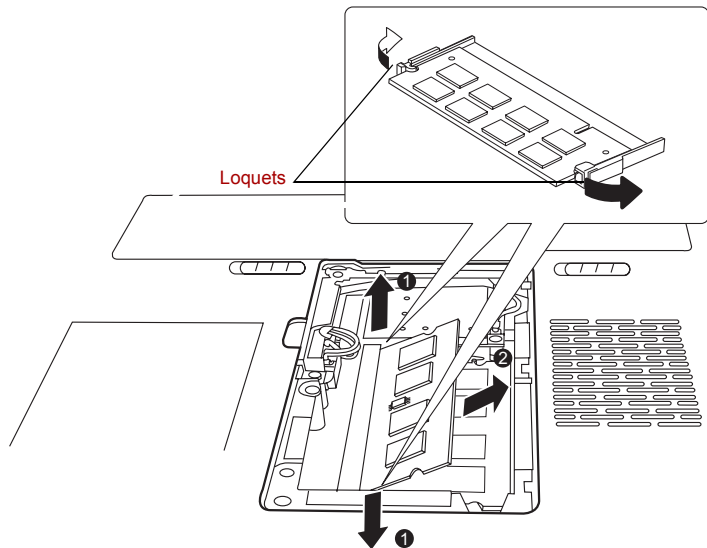

Retrait d'un module mémoire

6. Remplacez le capot et remontez les deux vis puis la batterie.

Batterie supplémentaire

Vous pouvez augmenter l'autonomie de l'ordinateur au moyen de batteries supplémentaires. Ainsi, lors de vos déplacements, vous pouvez continuer à utiliser votre ordinateur même si vous ne disposez pas de prise de courant à proximité. Reportez-vous au chapitre 6, *Alimentation et modes de mise sous tension*.

Adaptateur secteur supplémentaire

Si vous travaillez régulièrement à plusieurs endroits différents (à domicile et à votre bureau par exemple) vous pouvez acheter un adaptateur secteur supplémentaire pour chaque emplacement et réduire ainsi l'encombrement de l'ordinateur.

Ecran externe

Vous pouvez raccorder un écran cathodique externe au port écran externe de l'ordinateur. L'ordinateur prend en charge plusieurs modes vidéo. Reportez-vous à l'annexe B *Contrôleur d'écran*, pour plus de détails. Marche à suivre pour raccorder un écran :

1. Mettez l'ordinateur hors tension.
2. Branchez l'écran externe sur le port prévu à cet effet.

3. Mettez l'écran sous tension.
4. Remettez l'ordinateur sous tension.

Lorsque vous mettez l'ordinateur sous tension, l'écran de démarrage de Windows® (logo Windows®) s'affiche à l'écran.

Toutefois, le bureau Windows® apparaîtra sur l'écran qui était en service lorsque vous avez éteint votre PC, si cet écran est toujours connecté lorsque vous mettez l'ordinateur sous tension.

Pour changer les paramètres d'affichage, appuyez sur **Fn + F5**. Si vous déconnectez l'écran avant la mise hors tension, appuyez sur **Fn + F5** pour activer l'écran interne. Pour plus d'informations sur l'utilisation des touches d'accès direct pour modifier les paramètres d'affichage, reportez-vous au chapitre 5, *Le clavier*.

Téléviseur

Vous pouvez connecter un téléviseur au port de sortie vidéo de l'ordinateur. Marche à suivre pour brancher un téléviseur :

1. Mettez l'ordinateur hors tension.
2. Utilisez un câble vidéo (non fourni) pour connecter le téléviseur au port de sortie TV de l'ordinateur.

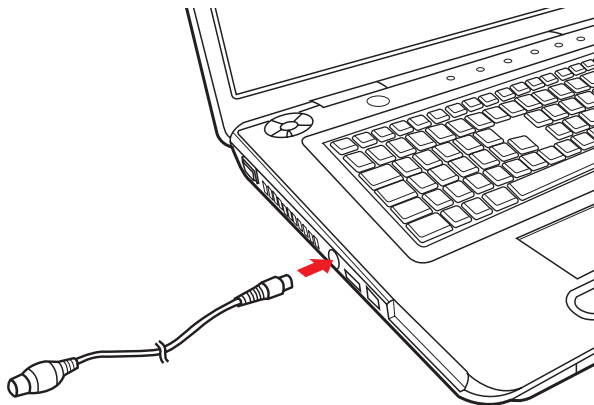

Connexion d'un téléviseur

3. Mettez le téléviseur sous tension.
4. Remettez l'ordinateur sous tension.

HDMI (en option)

Vous pouvez connecter un écran HDMI au port de sortie HDMI de l'ordinateur. Les formats de signal 1080p, 1080i, 720p, 576p et 480p peuvent être pris en charge. Mais le format de signal que vous pouvez utiliser dépend de l'écran HDMI. Suivez les étapes ci-dessous pour connecter un moniteur :



Dans la mesure où l'utilisation de tous les écrans HDMI (High-Definition Multimedia Interface) n'a pas été confirmée, certains écrans HDMI peuvent ne pas fonctionner correctement.

1. Branchez l'une des extrémités du câble HDMI sur le port HDMI du périphérique HDMI.

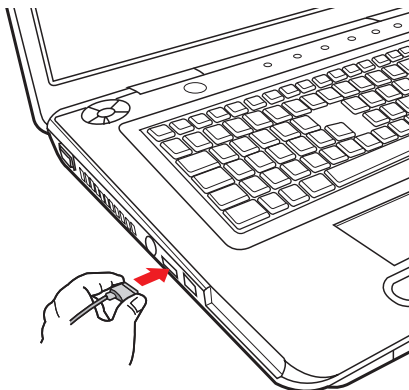

Connecter un câble HDMI

2. Insérez le connecteur du câble HDMI dans le port HDMI de votre ordinateur.

Réglages à effectuer pour l'affichage de vidéos sur le périphérique HDMI

Pour afficher des vidéos sur le périphérique HDMI, vous devez configurer les paramètres suivants.



- Appuyez sur **Fn + F5** pour sélectionner l'écran avant de lire la vidéo. Ne changez pas d'appareil de visualisation en cours de lecture de la vidéo.
- Ne changez pas d'appareil de visualisation dans les conditions suivantes.
- Pendant que les données sont lues ou écrites.
- Pendant la communication.

Paramètres audio HDMI

Pour que le périphérique audio utilise l'interface HDMI, procédez comme indiqué ci-dessous.

1. Cliquez sur Démarrer.
2. Cliquez sur Panneau de configuration.
3. Cliquez sur Matériel et audio.
4. Cliquez sur Audio.
5. Cliquez sur Périphérique de sortie numérique (HDMI).
6. Cliquez sur le bouton Définir le périphérique par défaut.

Pour que le périphérique audio utilise le haut-parleur interne, procédez comme suit.

1. Cliquez sur Démarrer.
2. Cliquez sur Panneau de configuration.
3. Cliquez sur Matériel et audio.
4. Cliquez sur Audio.
5. Cliquez sur Haut-parleurs.
6. Cliquez sur le bouton Définir le périphérique par défaut.

i.LINK (IEEE1394)

Le câble i.LINK (IEEE1394) permet de transférer des données à haut débit vers ou à partir de périphériques compatibles tels que des :

1. Caméras vidéo numériques (caméscopes)
2. Disques durs
3. Lecteurs magnéto-optiques
4. CD-RW



Le câble i.LINK comporte un connecteur à 4 broches qui ne transmet pas de courant électrique. Les périphériques externes doivent disposer de leur propre source d'alimentation.

Précautions

1. Faites une copie de sauvegarde de vos données avant de les transférer vers l'ordinateur. Les données d'origine peuvent être altérées. Dans le cas d'un transfert de vidéos numériques, vous risquez de perdre certaines images. TOSHIBA ne peut être tenu pour responsable de la perte de données.
2. Ne transférez pas des données dans les zones soumises à de l'électricité statique ou des zones subissant du bruit électronique. Sinon, les données risquent d'être détruites.

3. Lorsque vous transférez des données avec un concentrateur IEEE1394, n'effectuez aucune connexion ou déconnexion pendant le transfert de données. Sinon, les données d'origine risquent d'être altérées. Connectez tous les périphériques au concentrateur avant de mettre l'ordinateur sous tension.
4. Vous pouvez uniquement utiliser à titre personnel une vidéo protégée par des droits d'auteur ou des morceaux de musique copiés à l'aide d'un caméscope.
5. Si vous débranchez un périphérique i.LINK relié à un autre périphérique i.LINK (ou si vous effectuez la connexion entre les deux) qui échange des données avec l'ordinateur, vous pouvez perdre certaines données.
6. Assurez-vous que le transfert des données est terminé ou que l'ordinateur est hors tension avant d'effectuer les opérations suivantes :
 - a. Brancher/débrancher un périphérique i.LINK de l'ordinateur.
 - b. Connecter/déconnecter un périphérique i.LINK de/à un autre périphérique i.LINK connecté à l'ordinateur.

Connexion

1. Assurez-vous que les connecteurs sont alignés correctement, puis branchez le câble i.LINK (IEEE1394) dans l'ordinateur.
2. Connectez l'autre extrémité du câble au périphérique.

Tenez compte des éléments suivants lors de l'utilisation d'i.LINK :

 - a. Assurez-vous que les pilotes correspondant aux périphériques i.LINK sont installés.
 - b. Les périphériques i.LINK n'ont pas tous été testés. De ce fait, il est impossible de garantir la compatibilité avec tous les périphériques i.LINK.
 - c. Utilisez des câbles S100, S200 ou S400 d'une longueur inférieure à 3 mètres.
 - d. Certains périphériques peuvent ne pas prendre en charge les fonctions de veille ou de mise hors tension automatique.
 - e. Ne branchez/débranchez pas le périphérique i.LINK lorsqu'il est utilisé par une application ou lorsque l'ordinateur se met automatiquement hors tension pour économiser de l'énergie. Sinon, les données risquent d'être détruites.
 - f. Lorsque plusieurs périphériques IEEE1394 sont connectés à un ordinateur, ils risquent de ne pas être identifiés correctement. Ce problème peut se quand sous Windows Vista est redémarré alors que ces périphériques sont connectés, ou lorsque les périphériques IEEE1394 sont mis sous tension avant l'ordinateur. Dans ce cas, déconnectez les câbles IEEE1394, puis connectez-les de nouveau.

Déconnexion

1. Cliquez sur l'icône **Retirer le périphérique en toute sécurité** située dans la barre d'état système.
2. Pointez sur **Périphérique i.LINK (IEEE1394)** et cliquez.
3. Déconnectez le câble de l'ordinateur, puis du périphérique i.LINK.



Consultez également la documentation fournie avec votre périphérique i.LINK.

eSATA (Serial ATA externe)

Un périphérique correspondant à la fonction eSATA peut être connecté au port combo eSATA/USB de l'ordinateur.

Connexion d'un périphérique eSATA

Pour connecter un périphérique eSATA, procédez comme suit :

1. Connectez un câble eSATA au port combo eSATA/USB.



Assurez-vous que le connecteur est aligné correctement sur la prise. Ne forcez pas la connexion, sinon vous risquez d'endommager les broches du connecteur.

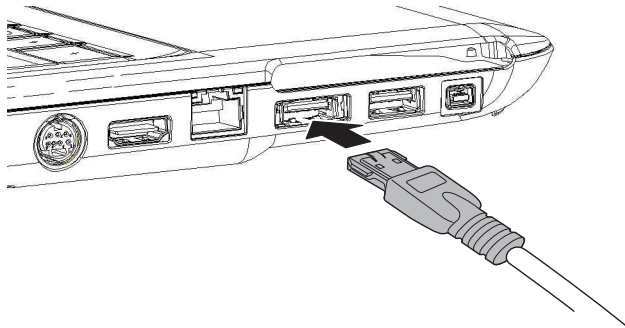

Connexion d'un câble eSATA au port combo eSATA/USB



Si vous connectez un périphérique eSATA alors que l'ordinateur est déjà sous tension, ce dernier ne détecte le lecteur qu'une dizaine de secondes plus tard.

Ne touchez pas au connecteur pendant cette période.

Si l'ordinateur est en mode Veille ou Veille prolongée, il est possible qu'il ne détecte pas un périphérique eSATA connecté au port combo eSATA/USB. Si cela se produit, déconnectez le périphérique eSATA avant de le reconnecter une fois l'ordinateur sous tension.

Déconnexion d'un périphérique eSATA

Suivez la procédure suivante pour déconnecter un périphérique eSATA :

1. Attendez que le témoin d'activité de périphérique eSATA soit éteint pour vous assurer que toute activité a cessé.



Si vous déconnectez un périphérique eSATA ou mettez l'ordinateur hors tension alors que ce dernier accède au lecteur, vous risquez de perdre des données ou d'endommager le périphérique eSATA ou le lecteur.

2. Cliquez sur l'icône Retirer le périphérique en toute sécurité située dans la barre des tâches Windows.
3. Cliquez sur un périphérique eSATA que vous souhaitez supprimer.
4. Retirez avec précaution le connecteur eSATA d'un périphérique du port combo eSATA/USB de l'ordinateur.

Prise de sécurité

Une prise de sécurité permet d'attacher votre ordinateur à un bureau ou tout autre objet volumineux pour prévenir le vol.

L'ordinateur dispose d'une prise de sécurité sur le côté gauche. Attachez l'une des extrémités du câble au bureau et l'autre extrémité à la prise de sécurité.

1. Placez le côté gauche de l'ordinateur face à vous.
2. Alignez les trous de la prise de sécurité, puis connectez le verrou.

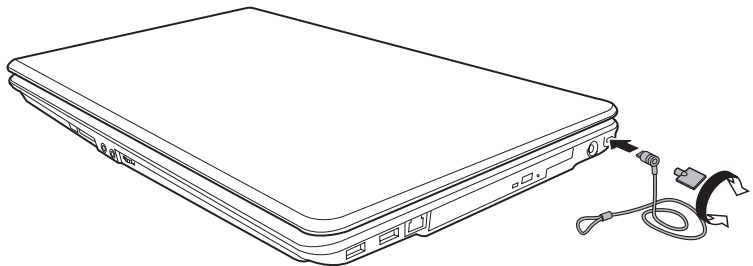

Prise de sécurité

Chapitre 9

Résolution des incidents

Votre ordinateur TOSHIBA est robuste et fiable. Dans l'éventualité d'un incident, ce chapitre peut vous aider à en déterminer l'origine.

Il est recommandé à tous les lecteurs de lire attentivement ce chapitre. En effet, la connaissance des problèmes potentiels permet de les résoudre plus rapidement.

Procédure de résolution des problèmes

Les indications suivantes faciliteront la résolution des problèmes :

- En cas de problème, interrompez immédiatement le travail en cours. Toute autre action risque d'entraîner la perte de données et des dysfonctionnements. En outre, vous risquez de supprimer des données liées au problème, essentielles à la résolution de ce dernier.
- Observez ce qui se passe. Prenez note de l'activité du système et des opérations effectuées avant que ne se produise l'incident. Si vous disposez d'une imprimante connectée à l'ordinateur, effectuez une impression de l'écran à l'aide de la touche PrtSc.

Les conseils donnés dans ce chapitre vous serviront de guide. Toutefois, ils ne permettront pas de résoudre tous les problèmes. En effet, certains problèmes peuvent exiger l'assistance de votre revendeur ou d'un spécialiste. Dans ce cas, soyez prêt à leur fournir un maximum de détails sur l'incident.

Liste de vérification préliminaire

Commencez par étudier les solutions les plus simples. Les éléments mentionnés dans cette liste sont faciles à résoudre mais peuvent paraître graves.

- Mettez sous tension tous les périphériques branchés avant de mettre l'ordinateur sous tension. Ceci inclut l'imprimante et tout autre périphérique externe que vous utilisez.
- Avant de brancher un périphérique externe, mettez l'ordinateur hors tension. Lorsque vous remettez l'ordinateur sous tension, il reconnaît le nouveau périphérique.
- Vérifiez la configuration du système dans le programme de configuration.
- Vérifiez tous les câbles. Sont-ils correctement et fermement connectés ? Une mauvaise connexion peut être source d'erreurs.

- Examinez l'état des câbles et des connecteurs (les broches sont-elles toutes bien fixées ?).
- Vérifiez que votre CD/DVD/CD-RW est inséré correctement.

Notez vos observations. Cela vous aidera à décrire les incidents à votre revendeur. En outre, si un problème se produit de nouveau, vous l'identifieriez plus facilement.

Analyse du problème

Le système donne parfois des indications qui peuvent vous aider à identifier le problème. Posez-vous toujours les questions suivantes :

- Quel est le composant du système qui ne fonctionne pas correctement : le clavier, le lecteur de disque dur, le lecteur de disques optiques ou l'écran. A chaque périphérique ses symptômes.
- Le système d'exploitation est-il correctement configuré ? Vérifiez les options de configuration.
- Que voyez-vous à l'écran ? Le système affiche-t-il des messages ou des caractères aléatoires ? Si vous disposez d'une imprimante reliée à l'ordinateur, imprimez une copie d'écran. Recherchez la signification des messages dans la documentation du logiciel d'application ou du système d'exploitation. Vérifiez la connexion de tous les câbles. Une mauvaise connexion peut altérer les signaux.
- Des voyants sont-ils allumés ? Lesquels ? De quelle couleur sont-ils ? Clignotent-ils ? Notez ce que vous voyez.
- Des signaux sonores sont-ils émis ? Combien ? Sont-ils courts ou longs ? Sont-ils aigus ou graves ? L'ordinateur produit-il des bruits inhabituels ? Notez ce que vous entendez.

Notez vos observations de manière à les décrire à votre revendeur.

Logiciels	<p>Les problèmes peuvent provenir du logiciel utilisé ou du disque. Si vous ne parvenez pas à charger un programme d'application, le support est peut-être endommagé ou le programme altéré. Essayez de charger une autre copie du logiciel.</p> <p>En cas d'affichage d'un message d'erreur lors de l'utilisation d'un logiciel, consultez la documentation de ce dernier. Elle doit contenir une section consacrée à la résolution des problèmes ou aux messages d'erreur.</p> <p>Recherchez ensuite la signification des messages d'erreur dans la documentation du système d'exploitation.</p>
Matériel	<p>Si le problème n'est pas d'ordre logiciel, vérifiez le matériel.</p> <p>Passez en revue les points mentionnés dans la liste des vérifications préliminaires. Si le problème persiste, essayez d'en identifier la source. Vous trouverez dans la section suivante des listes détaillées de vérifications pour chaque composant et périphérique.</p>

Liste de vérification du matériel et du système

Cette section traite d'incidents causés par les composants de l'ordinateur ou les périphériques connectés. Les domaines susceptibles de poser problème sont les suivants :

- | | |
|------------------------------|------------------------|
| ■ Démarrage du système | ■ USB |
| ■ Test automatique | ■ Extensions mémoire |
| ■ Alimentation | ■ Système audio |
| ■ Horloge RTC | ■ Moniteur |
| ■ Clavier | ■ Modem |
| ■ Ecran LCD interne | ■ LAN |
| ■ Disque dur | ■ LAN sans fil |
| ■ Lecteur de DVD Super Multi | ■ Capteur d'empreintes |
| ■ Périphérique de pointage | ■ ExpressCard |

Démarrage du système

Si l'ordinateur ne démarre pas correctement, vérifiez les éléments suivants :

- Test automatique
- Sources d'alimentation
- Mot de passe à la mise sous tension

Test automatique

Pour exécuter le test automatique de l'ordinateur, mettez l'ordinateur sous tension. Le message suivant apparaît :



TOSHIBA Leading Innovation >>>

Ce message reste affiché pendant quelques secondes.

Si le test automatique aboutit, l'ordinateur essaie de lancer le système d'exploitation, en respectant la séquence de démarrage définie dans le programme TOSHIBA HW Setup.

Si le test automatique échoue, l'ordinateur effectue l'une des opérations suivantes :

- Il s'arrête et semble bloqué sur le logo TOSHIBA.
- Des caractères aléatoires sont affichés et le système ne fonctionne pas normalement.
- Il affiche un message d'erreur.

Mettez l'ordinateur hors tension et vérifiez les connexions des câbles. Si le test échoue de nouveau, contactez votre revendeur.

Alimentation

Lorsque l'ordinateur n'est pas branché sur le secteur, la batterie est la principale source d'alimentation. Toutefois, l'ordinateur possède d'autres sources d'énergie, dont l'alimentation évoluée et la batterie RTC. Toutes ces sources étant interconnectées, chacune d'entre elles peut provoquer un problème d'alimentation. Vous trouverez dans la section suivante une liste de vérifications à effectuer pour l'adaptateur secteur et la batterie principale. Si elle ne vous permet pas de résoudre un problème, ce dernier peut provenir d'une autre source d'alimentation. Dans ce cas, contactez votre revendeur.

Arrêt en cas de surchauffe

Si la température interne de l'ordinateur dépasse un certain seuil, l'ordinateur active automatiquement le mode Veille ou Veille prolongée et se met hors tension. Si l'ordinateur est revenu à la température ambiante et refuse de démarrer ou s'il démarre puis s'arrête immédiatement, contactez votre revendeur.

Adaptateur secteur

En cas de difficulté à démarrer l'ordinateur lorsque ce dernier est connecté au secteur, vérifiez le voyant **Batterie**. Reportez-vous au chapitre 6, *Alimentation et modes de mise sous tension* pour plus de détails.

Problème	Procédure
L'adaptateur secteur n'alimente pas l'ordinateur	Vérifiez les connexions. Assurez-vous que le cordon est bien raccordé à l'ordinateur et à une prise secteur.
	Vérifiez l'état du cordon et de ses fiches. Si le cordon est endommagé, remplacez-le. Si les fiches sont sales, nettoyez-les avec du coton ou un tissu propre.
	Si l'adaptateur secteur n'alimente toujours pas l'ordinateur, contactez votre revendeur.

Batterie

Si vous pensez que la batterie subit un dysfonctionnement, vérifiez le voyant **Batterie**. Pour plus d'informations sur les voyants et l'utilisation de la batterie, reportez-vous au chapitre 6, *Alimentation et modes de mise sous tension*.

Problème	Procédure
La batterie n'alimente pas l'ordinateur	La batterie peut être déchargée. Branchez l'adaptateur secteur pour charger la batterie.

Problème	Procédure
<p>La batterie ne se recharge pas lorsque l'adaptateur secteur est connecté (le voyant Batterie n'est pas orange).</p>	<p>Si la batterie est complètement déchargée, elle ne se recharge pas immédiatement. Attendez quelques minutes.</p> <p>Si la batterie ne se recharge toujours pas, vérifiez la prise.</p> <p>Pour cela, branchez un autre appareil.</p> <hr/> <p>Touchez la batterie pour vérifier sa température. Si elle est trop chaude ou trop froide, elle ne peut pas se charger correctement. Elle doit être à la température ambiante.</p> <hr/> <p>Débranchez l'adaptateur secteur, puis retirez la batterie pour vous assurer que ses bornes sont propres. Si nécessaire, nettoyez-les avec un chiffon doux imbibé d'alcool.</p> <p>Branchez l'adaptateur secteur et remplacez la batterie. Assurez-vous qu'elle est bien en place.</p> <p>Vérifiez le voyant Batterie. S'il n'est pas allumé, laissez l'ordinateur charger la batterie pendant une vingtaine de minutes. Si le voyant Batterie est allumé au bout de 20 minutes, attendez encore 20 minutes avant de mettre l'ordinateur sous tension.</p> <p>Si le voyant n'est toujours pas visible, la batterie peut être usée. Remplacez-la.</p> <p>Si vous ne pensez pas que la batterie puisse être usée, contactez votre revendeur.</p>
<p>L'autonomie de la batterie semble être plus courte qu'elle ne doit l'être</p>	<p>Si vous rechargez fréquemment une batterie partiellement déchargée, il est possible qu'elle ne se recharge pas totalement. Dans ce cas, déchargez complètement la batterie et essayez à nouveau.</p> <hr/> <p>Vérifiez les paramètres de gestion d'énergie de la fenêtre Options d'alimentation. Sélectionnez un mode d'économie d'énergie.</p>

Elimination de l'ordinateur et de ses batteries

- Si vous devez mettre l'ordinateur au rebut, prenez connaissance des lois et règlements en vigueur. Pour plus d'informations, contactez votre administration locale.
- L'ordinateur contient des batteries rechargeables. Lors d'un usage prolongé, les batteries perdent leur capacité de rétention de la charge et doivent être remplacées. Dans certaines collectivités locales, il peut être illégal de mettre les batteries dans une poubelle ordinaire.

- Veuillez penser à l'environnement. Consultez les autorités locales pour plus de détails sur les possibilités de recyclage des anciennes batteries ou les sites de rejet. Le présent produit contient du mercure. Le rejet de ce produit est généralement soumis à des législations spécifiques. Pour plus de détails sur leur recyclage ou les sites de rejet, contactez votre collectivité.
- Si le disque dur ou tout autre périphérique de stockage contient des données confidentielles, il est important de savoir que les procédures standard de suppression ne suppriment pas toutes les données du support. Ces procédures standard incluent :
 - Option Supprimer d'un logiciel ;
 - Placement des fichiers dans une corbeille et vidage de cette corbeille ;
 - Formatage du support ;
 - Réinstallation du système d'exploitation à partir du CD-ROM de restauration.

Les procédures ci-dessus ne suppriment que la partie initiale des données utilisée pour la gestion de fichiers. Le fichier devient alors invisible pour le système d'exploitation, mais les données peuvent toujours être lues par les utilitaires spécialisés. Si vous jetez votre PC, supprimez toutes les données du disque dur. Vous protégez ainsi vos données contre une utilisation non autorisée. Pour vous assurer que les données ne sont pas utilisées à des fins de détournement, vous pouvez :

 - Détruire physiquement le disque dur ;
 - Utiliser un utilitaire reconnu pour écraser toutes les données ;
 - Faire effacer le disque dur par un service professionnel de suppression.

Horloge RTC

Problème	Procédure
Le paramètre BIOS et la date et l'heure sont perdues.	<p>La batterie RTC est déchargée ou faible. Vous devez redéfinir la date et l'heure dans l'écran de paramétrage du BIOS, en suivant la procédure ci-dessous</p> <ol style="list-style-type: none"> 1. Appuyez sur la touche F2. L'utilitaire de configuration du BIOS apparaît. 2. Tapez la date dans le champ System Date. 3. Tapez l'heure dans le champ System Time. 4. Appuyez sur la touche F10. Un message de confirmation apparaît. 5. Appuyez sur Entrée. L'utilitaire de configuration du BIOS se ferme et l'ordinateur redémarre.



Après avoir configuré l'heure et la date de la batterie RTC, il est recommandé de mettre l'ordinateur sous tension de façon à recharger cette batterie.

Clavier

Les problèmes liés au clavier peuvent provenir de la configuration du système. Pour plus de détails, reportez-vous au chapitre 5, *Le clavier* pour plus de détails.

Problème	Procédure
Des caractères parasites sont affichés	Assurez-vous que le logiciel utilisé n'a pas reconfiguré votre clavier. Cette opération a pour conséquence de changer les caractères correspondant aux différentes touches. Reportez-vous à la documentation de votre logiciel. Si vous ne parvenez toujours pas à utiliser votre clavier, consultez votre revendeur.

Ecran LCD interne

Les problèmes liés à l'écran interne peuvent provenir de la configuration de l'ordinateur.

Problème	Procédure
L'écran n'affiche rien	Appuyez sur les touches d'accès direct Fn + F5 pour vous assurer que l'écran externe n'est pas sélectionné.
Les problèmes mentionnés ci-dessus persistent ou d'autres incidents se produisent	Reportez-vous à la documentation du logiciel pour déterminer si le logiciel est à l'origine du problème. Lancez le programme de diagnostics. Si le problème persiste, contactez votre revendeur.

Disque dur

Problème	Procédure
L'ordinateur ne parvient pas à démarrer à partir du disque dur	Les fichiers de votre système d'exploitation peuvent être défectueux. Reportez-vous à la documentation de votre système d'exploitation.
Performances médiocres	Les fichiers peuvent être fragmentés. Exécutez l'utilitaire de défragmentation pour vérifier l'état des fichiers et du disque. Pour plus d'informations sur l'utilisation de l'utilitaire de défragmentation, reportez-vous à la documentation du système d'exploitation ou à l'aide en ligne. En dernier recours, reformatez le disque dur. Ensuite, réinstallez le système d'exploitation et les autres fichiers. Si le problème persiste, contactez votre revendeur.

Lecteur de DVD Super Multi

Pour tout complément d'informations, reportez-vous au chapitre 4, [Concepts de base](#).

Problème	Procédure
Vous ne pouvez pas accéder aux données du CD/DVD inséré dans le lecteur	<p>Assurez-vous que le tiroir du lecteur est correctement fermé. Dans le cas contraire, exercez une légère pression pour le refermer.</p> <p>Ouvrez le tiroir et assurez-vous que le CD/DVD est inséré correctement. Il doit être à plat, la face imprimée vers le haut.</p> <p>Un objet quelconque infiltré dans le tiroir peut empêcher la lecture laser du CD/DVD. Assurez-vous qu'aucun objet ou particule n'obstrue la fente d'insertion. Retirez tous les objets étrangers.</p> <p>Assurez-vous que le CD/DVD est propre et non poussiéreux. Le cas échéant, essuyez-le avec un chiffon propre humecté d'eau ou d'un détergent non corrosif. Reportez-vous à la section Entretien des supports de données du chapitre 4, Concepts de base, pour plus de détails sur le nettoyage.</p>
Certains CD/DVD ne fonctionnent pas correctement	<p>La configuration du logiciel ou du matériel peut être en cause. Assurez-vous que la configuration matérielle répond aux besoins des logiciels utilisés. Consultez la documentation accompagnant le CD/DVD.</p> <p>Vérifiez que vous utilisez le type de CD/DVD approprié. Le lecteur prend en charge les formats suivants :</p> <p>DVD-ROM : DVD-ROM, DVD-Video, DVD-R, DVD-RW, DVD+R, DVD+RW, DVD-RAM</p> <p>CD-ROM : CD-DA, CD-Text, Photo CD (session simple ou multiple), CD-ROM Mode 1, Mode 2, CD-ROM XA Mode 2 (Forme1, Forme2), Enhanced CD (CDEXTRA)</p> <p>CD enregistrable : CD-R, CD-RW, DVD-R, DVD-R(DL), DVD-RW, DVD+R, DVD+R(DL), DVD+RW, DVD-RAM</p> <p>Vérifiez le code de zone du DVD. Ce dernier doit correspondre au code du lecteur de DVD Super Multi. Les codes de zone figurent dans la section Lecteur de disques optiques du chapitre 2, Présentation.</p>



Problème	Procédure
Impossible de graver correctement	<p>Si vous rencontrez des problèmes lors de la gravure, assurez-vous que vous avez pris les précautions suivantes :</p> <p>Utilisez uniquement des supports recommandés par TOSHIBA. N'utilisez ni la souris ni le clavier pendant la gravure.</p> <p>Gravez exclusivement à l'aide du logiciel fourni avec l'ordinateur.</p> <p>N'exécutez pas d'autres logiciels pendant la phase de gravure.</p> <p>Ne déplacez pas l'ordinateur pendant la phase de gravure.</p> <p>Ne branchez/débranchez pas de périphériques externes, et n'installez/n'enlevez pas de cartes internes pendant la phase de gravure. Si le problème persiste, contactez votre revendeur.</p>

Périphérique de pointage

Si vous utilisez une souris USB, reportez-vous également à la section USB de ce chapitre et à la documentation fournie avec votre souris.



TouchPad

Problème	Procédure
Le pointeur à l'écran ne répond pas aux mouvements sur Touch Pad	<p>Le système est peut-être occupé. Si le pointeur prend la forme d'un sablier, attendez qu'il reprenne sa forme normale avant de le déplacer de nouveau.</p>
Le fait d'appuyer deux fois ne produit aucun résultat	<p>Essayez de changer le paramètre de vitesse du double-clic dans l'utilitaire de contrôle de la souris.</p> <ol style="list-style-type: none"> 1. Pour accéder à cet utilitaire, cliquez sur , Panneau de configuration, Hardware and Sound (Matériel et son), puis sur l'icône Souris. 2. Dans la boîte de dialogue des propriétés de la souris, cliquez sur l'onglet Boutons. 3. Changez la vitesse du double-clic, puis cliquez sur OK.

Problème	Procédure
Le pointeur se déplace trop rapidement ou trop lentement	<p>Essayez de changer la vitesse dans l'utilitaire de contrôle de la souris.</p> <ol style="list-style-type: none"> 1. Pour accéder à cet utilitaire, cliquez sur , Panneau de configuration, Hardware and Sound (Matériel et son), puis sur l'icône Souris. 2. Dans la boîte de dialogue des propriétés de la souris, cliquez sur l'onglet Options du pointeur. 3. Changez la vitesse du pointeur, puis cliquez sur OK.
La surface du TouchPad est trop sensible	<p>Réglez la sensibilité à la pression.</p> <ol style="list-style-type: none"> 1. Cliquez sur , Panneau de configuration, Matériel et système audio, puis sur l'icône Souris. 2. Dans la fenêtre Propriétés de souris, cliquez sur l'onglet Paramètres des périphériques. 3. Cliquez sur le bouton Paramètres. 4. La fenêtre Propriétés de Synaptics TouchPad sur port PS/2 s'affiche. Double-cliquez sur Sensitivity dans la partie de sélection à gauche de la fenêtre. 5. PalmCheck et Touch Sensitivity apparaissent. Cliquez sur Touch Sensitivity. 6. Déplacez le curseur pour régler la sensibilité de Touch Pad. Cliquez sur le bouton OK. 7. Cliquez sur le bouton OK dans l'onglet Device Setting.

Souris USB

Problème	Procédure
Le pointeur à l'écran ne répond pas au mouvement de Touch Pad.	<p>Le système est peut-être occupé. Si le pointeur prend la forme d'un sablier, attendez qu'il reprenne sa forme normale avant de le déplacer de nouveau.</p> <p>Assurez-vous que la souris est correctement branchée sur le port USB.</p>

Problème	Procédure
Le double-clic ne fonctionne pas	<p>Essayez de changer le paramètre de vitesse du double-clic dans l'utilitaire de contrôle de la souris.</p> <ol style="list-style-type: none"> Pour accéder à cet utilitaire, cliquez sur , Panneau de configuration, Hardware and Sound (Matériel et son), puis sur l'icône Souris. Dans la boîte de dialogue des propriétés de la souris, cliquez sur l'onglet Boutons. Changez la vitesse du double-clic, puis cliquez sur OK.
Le pointeur se déplace trop rapidement ou trop lentement	<p>Essayez de changer la vitesse dans l'utilitaire de contrôle de la souris.</p> <ol style="list-style-type: none"> Pour accéder à cet utilitaire, cliquez sur , Panneau de configuration, Hardware and Sound (Matériel et son), puis sur l'icône Souris. Dans la boîte de dialogue des propriétés de la souris, cliquez sur l'onglet Options du pointeur. Changez la vitesse du pointeur, puis cliquez sur OK.
Le pointeur de la souris se déplace de manière irrégulière	<p>De la poussière s'est peut-être accumulée dans la souris. Reportez-vous à la documentation de la souris pour plus de détails sur son nettoyage.</p> <p>Si le problème persiste, contactez votre revendeur.</p>

USB

Reportez-vous également à la documentation de votre périphérique USB.

Problème	Procédure
Le périphérique USB ne fonctionne pas	<p>Vérifiez les connexions aux deux extrémités du câble.</p> <p>Assurez-vous que les pilotes USB sont correctement installés. Pour plus d'informations, reportez-vous à la documentation Windows® Vista.</p> <p>Si le problème persiste, contactez votre revendeur.</p>

Fonction Veille et charge USB

Problème	Procédure
Je ne parviens pas à utiliser la « fonction Veille et charge USB ».	<p data-bbox="521 202 1042 308">La fonction Veille et charge USB est peut-être désactivée ([Disabled]). Vérifiez que son paramètre est [Enabled] dans la configuration du matériel (HW setup).</p> <hr/> <p data-bbox="521 323 1042 667">En cas de surintensité provenant des périphériques externes connectés aux ports compatibles, il est possible que l'alimentation du bus USB soit interrompue pour des raisons de sécurité. Si le cas se produit, et si des périphériques externes sont connectés à l'ordinateur, déconnectez l'un d'entre eux. Mettez ensuite l'ordinateur sous tension pour restaurer la fonction. Si cette fonction ne peut toujours pas être utilisée, même si un seul périphérique externe est connecté, arrêtez d'utiliser ce périphérique externe, car sa consommation dépasse la valeur acceptable par l'ordinateur.</p> <hr/> <p data-bbox="521 683 1042 788">Certains périphériques externes peuvent ne pas être en mesure d'utiliser la fonction Veille et charge USB. Dans ce cas, essayez l'une des méthodes suivantes :</p> <ul data-bbox="521 804 1042 909" style="list-style-type: none"><li data-bbox="521 804 1042 852">■ Changez le paramètre de mode [Enabled] dans la configuration du matériel.<li data-bbox="521 868 1042 909">■ Éteignez l'ordinateur pendant que des périphériques externes lui sont connectés. <p data-bbox="521 925 1042 1024">Si cette fonction est toujours inopérante, configurez-la comme [Disabled] dans le programme de configuration du BIOS et cessez de l'utiliser.</p>

Problème	Procédure
La batterie est rapidement épuisée même quand j'ai éteint l'ordinateur.	<p>Lorsque la fonction Veille et charge USB est activée [Enabled] dans la configuration du matériel, l'alimentation du port USB (5V continu) est transmise aux périphériques externes connectés sur un port compatible. Si des périphériques externes sont connectés à des ports compatibles lorsque l'ordinateur n'est pas lui-même sur secteur, la batterie de l'ordinateur se videra peu à peu même si l'ordinateur est éteint.</p> <p>Connectez l'ordinateur à son adaptateur secteur ou modifiez le paramétrage de la fonction Veille et charge USB en le mettant sur [Disabled] dans la configuration du matériel.</p> <p>Utilisez un port USB qui n'est pas doté de la fonction Veille et charge USB, identifié par l'absence de l'icône (⚡).</p>
Certains périphériques externes ne fonctionnent pas lorsqu'ils sont connectés à un port compatible.	<p>Certains périphériques externes peuvent ne pas fonctionner lorsqu'ils sont connectés à un port compatible lorsque la fonction Veille et charge USB est [Enabled] dans la configuration du matériel.</p> <p>Reconnectez le périphérique externe après avoir mis l'ordinateur en route.</p> <p>Si le périphérique externe ne fonctionne toujours pas, connectez-le à un port USB qui n'est pas doté de l'icône de compatibilité avec cette fonction (⚡) ou modifiez le paramétrage de la fonction Veille et charge USB en le mettant sur [Disabled] dans la configuration du matériel.</p>
La fonction Réactivation USB ne fonctionne pas.	<p>Lorsque la fonction Veille et charge USB est activée [Enabled] dans la configuration du matériel, la fonction Réactivation USB ne fonctionne pas sur les ports compatibles avec la fonction Veille et charge USB.</p> <p>Dans ce cas, utilisez un port USB qui n'est pas doté de la fonction Veille et charge USB identifié par l'absence de l'icône (⚡) ou modifiez le paramétrage de la fonction Veille et charge USB en le mettant sur [Disabled] dans la configuration du matériel.</p>

Extensions mémoire

Reportez-vous également au chapitre 8, *Périphériques optionnels*, pour plus de détails sur l'installation des modules mémoire.

Problème	Procédure
L'ordinateur se bloque	<p>Vérifiez que le module de mémoire installé dans l'emplacement d'extension est compatible avec l'ordinateur.</p> <p>Si vous avez installé un module incompatible, suivez les instructions ci-dessous.</p> <ol style="list-style-type: none"> 1. Mettez l'ordinateur hors tension. 2. Déconnectez l'adaptateur secteur et tous les périphériques. 3. Retirez la batterie. 4. Retirez le module mémoire. 5. Remplacez la batterie et/ou connectez l'adaptateur secteur. 6. Mettez l'ordinateur sous tension. <p>Si le problème persiste, contactez votre revendeur.</p>

Système audio

Reportez-vous également à la documentation de vos périphériques audio.

Problème	Procédure
Aucun son n'est produit	<p>Régalez le niveau du volume à partir du pilote audio.</p> <p>Vérifiez la connexion du casque. Si le problème persiste, contactez votre revendeur.</p>

Moniteur

Reportez-vous également au chapitre 8, *Périphériques optionnels*, et à la documentation de l'écran.

Problème	Procédure
Le moniteur ne se met pas sous tension.	<p>Vérifiez que l'interrupteur d'alimentation de l'écran est en position Marche. De plus, assurez-vous que son câble d'alimentation est branché sur une prise de courant qui fonctionne.</p>
L'écran n'affiche rien	<p>Essayez de régler le contraste et la luminosité de l'écran externe.</p> <p>Appuyez sur les touches d'accès direct Fn + F5 pour changer la priorité de l'affichage et vous assurer que l'écran externe est sélectionné.</p>

Problème	Procédure
Des erreurs d'affichage se produisent	Vérifiez que le câble qui relie le moniteur externe à l'ordinateur est correctement fixé. Si le problème persiste, contactez votre revendeur.

Modem

Problème	Procédure
Le logiciel de communication ne parvient pas à initialiser le modem	Assurez-vous que le modem interne de l'ordinateur est configuré correctement. Consultez la fenêtre Propriétés de Modem par l'intermédiaire du Panneau de configuration.
Vous entendez une tonalité, mais ne parvenez pas à établir une communication	Si l'appel se fait par l'intermédiaire d'un téléphone de PBX, assurez-vous que la fonction de détection de la tonalité est désactivée. Vous pouvez également utiliser la commande ATX.
Vous parvenez à numéroter, mais aucune connexion n'est établie	Assurez-vous que les paramètres de votre application de communication sont corrects.
Après avoir numéroté, vous n'entendez pas de sonnerie	Assurez-vous que l'option de numérotation par tonalité ou impulsion de votre application est définie correctement. Vous pouvez également utiliser la commande ATD.
La communication est coupée abruptement	L'ordinateur interrompt automatiquement les communications lorsque la connexion avec la porteuse n'a pas été établie au bout d'un certain temps. Essayez d'allonger la période de détection de la porteuse.
Le message CONNECT est remplacé par NO CARRIER	Vérifiez les paramètres de configuration d'erreur de votre application de communication. Vous pouvez également utiliser la commande AT\N.
Des caractères parasites sont affichés pendant la communication	Lors des transmissions de données, assurez-vous que la valeur sélectionnée pour le bit de parité et le bit d'arrêt correspond à celle qui est requise par l'ordinateur distant. Vérifiez les paramètres de contrôle du flux et le protocole de communication.

Problème	Procédure
Le modem ne répond pas aux appels entrants	Vérifiez le nombre de sonneries devant précéder la prise de ligne dans votre application de communication. Vous pouvez également utiliser la commande ATSO. Si le problème persiste, contactez votre revendeur.

LAN

Problème	Procédure
Impossible d'accéder au LAN	Assurez-vous que le câble est connecté correctement à la prise LAN de l'ordinateur et au concentrateur du réseau. Si le problème persiste, contactez votre administrateur réseau.

LAN sans fil

Si les procédures suivantes ne rétablissent pas l'accès au LAN, consultez votre administrateur réseau. Pour plus d'informations sur les communications sans fil, reportez-vous au chapitre 4, *Concepts de base*.

Problème	Procédure
Impossible d'accéder à la carte LAN sans fil	Assurez-vous que le commutateur de communications de l'ordinateur est sur la position On. Si le problème persiste, contactez votre administrateur de réseau.



La fonctionnalité LAN sans fil n'est pas disponible sur tous les modèles.

Lecteur d'empreintes digitales

Problème	Procédure
La lecture d'empreinte a échoué	<p>Essayez de nouveau en changeant de position de lecture. Reportez-vous à la section <i>Utilisation du lecteur d'empreinte digitale (installé en usine sur certains modèles)</i> du chapitre 4, <i>Concepts de base</i>.</p> <p>Recommencez le processus d'enregistrement avec un autre doigt, enregistré au préalable.</p>
L'empreinte n'a pas pu être lue en raison d'une blessure au doigt	<p>Recommencez le processus d'enregistrement avec un autre doigt, enregistré au préalable.</p> <p>Si vous ne parvenez à lire aucune empreinte, entrez le mot de passe au clavier pour parer au plus urgent.</p> <p>Si le problème persiste, contactez votre revendeur.</p>
La fonctionnalité Fingerprint Pre-OS ou Single Sign On ne peut pas être activée	<p>Exécutez l'utilitaire TOSHIBA HW Setup pour enregistrer le mot de passe Utilisateur, si ce n'est pas déjà fait.</p>
La fonctionnalité Fingerprint Pre-OS ne fonctionne pas	<p>Assurez-vous que l'empreinte a été enregistrée en relation avec le compte Windows.</p> <p>Définissez le mot de passe User à l'aide de l'utilitaire TOSHIBA HW Setup, puis redémarrez le système.</p> <p>Assurez-vous que l'option « Enable Pre-OS Fingerprint Authentication » est activée dans TrueSuite Access Manager.</p>

ExpressCard

Reportez-vous au chapitre 8, *Périphériques optionnels* pour plus de détails.

Problème	Procédure
Des erreurs d'affichage se produisent	<p>Réinstallez la carte ExpressCard pour vérifier qu'elle est correctement connectée.</p> <p>Vérifiez la connexion entre le périphérique externe et la carte.</p> <p>Pour plus d'informations, reportez-vous à la documentation de votre carte.</p> <p>Si le problème persiste, contactez votre revendeur.</p>

Assistance TOSHIBA

Si les problèmes persistent lors de l'utilisation de votre ordinateur, alors que vous avez suivi les recommandations indiquées dans ce chapitre, vous devez faire appel à votre revendeur TOSHIBA.

Avant d'appeler

Certains problèmes peuvent provenir de l'utilisation d'un logiciel ou du système d'exploitation. Il importe donc d'examiner en premier lieu toutes les solutions. Avant de contacter votre revendeur TOSHIBA, essayez les procédures suivantes :

- Consultez les sections relatives à la résolution des problèmes dans la documentation qui accompagne les logiciels et périphériques utilisés.
- Si le problème survient lors de l'utilisation d'une application, consultez d'abord la documentation accompagnant le produit en question. Si le problème persiste, contactez le support technique de l'éditeur du logiciel.
- Consultez le revendeur de l'ordinateur et/ou des logiciels. Il est le mieux placé pour vous renseigner sur ce qu'il convient de faire.

Personnes à contacter

Si vous ne parvenez toujours pas à résoudre le problème et pensez qu'il est d'origine matérielle, contactez votre revendeur ou consultez le site <http://www.toshiba-europe.com> sur Internet.

Annexe A

Spécifications techniques

Vous trouverez dans cette annexe la liste des spécifications techniques de l'ordinateur.

Environnement

	Marche	Arrêt
Température ambiante	5 à 35 °C	-20° C à +60° C
Humidité relative	20 à 80 %	10 à 90 %
Altitude (par rapport au niveau de la mer)	-0 à 3000 mètres	-0 à 10 000 mètres

Alimentation

Adaptateur secteur	100 à 240 VAC 50 ou 60 hertz (cycles par seconde)
Ordinateur	19 VDC

Modem intégré

Unité de contrôle réseau (NCU)	
Type d'unité	AA
Type de ligne	Ligne téléphonique (analogique uniquement)
Type de numérotation	Impulsions Tonalité
Commande de contrôle	Commandes AT Commandes EIA-578
Fonction de surveillance	Haut-parleur système

Spécifications de communication

Système de communication	Données : duplex intégral Fax : semi duplex
Protocole de communication	Données ITU-T-Rec V.21/V.22/V.22bis/V.32/ (Ancien CCITT) V.32bis/V.34/V.90/V.92 Bell 103/212A Télécopie : ITU-T-Rec V.17/V.29/V.27ter / V.21 ch2 (Ancien CCITT)
Vitesse de communication	Transmission et réception de données 300/1200/2400/4800/7200/9600/12000/14400/ 16800/19200/21600/24000/26400/28800/31200/ 33600 bits/s Réception des données en mode V.90 28000/29333/30666/32000/33333/34666/36000/ 37333/38666/40000/41333/42666/44000/45333/ 46666/48000/49333/50666/52000/53333/54666/ 56000 bits/s Télécopie 2400/4800/7200/9600/12000/14400 bits/s
Niveau de transmission	-10 dBm
Niveau de réception	-10 à -40 dBm
Impédance entrée/sortie	600 ohms \pm 30 %
Correction des erreurs	MNP classe 4 et ITU-T V.42
Compression des données	MNP classe 5 et ITU-T V.42 bis
Alimentation	+3,3 V (fournie par l'ordinateur)

Annexe B

Contrôleur d'écran

Contrôleur d'écran

Le contrôleur d'écran interprète les commandes reçues et les traduit en commandes de pilotage des pixels correspondants.

Le contrôleur graphique de l'ordinateur est de type VGA (Video Graphics Array) évolué compatible SVGA (Super VGA) et XGA pour l'écran à cristaux liquides interne et les moniteurs externes.

Un moniteur externe haute résolution connecté à l'ordinateur peut afficher jusqu'à 2048 pixels à l'horizontale et 1536 pixels à la verticale pour un maximum de 16 millions de couleurs.

Le contrôleur graphique contrôle également le mode vidéo, qui répond aux normes internationales relatives à la résolution d'écran et au nombre maximum de couleurs à afficher à l'écran.

Les logiciels écrits pour un mode vidéo donné fonctionnent sur tout ordinateur gérant ce mode.

Le contrôleur d'écran de l'ordinateur gère tous les modes SVGA et XGA, qui sont les deux normes les plus utilisées dans l'industrie.



- *Certains modes d'affichage risquent de ne pas être pris en charge selon le type d'écran utilisé.*
- *Si vous exécutez certaines applications (par exemple une application 3D ou de lecture vidéo, etc.), vous risquez de subir des distorsions, une image vacillante voire des images noires. Dans ce cas, réglez la résolution de l'affichage. Réduisez-la jusqu'à ce que les images s'affichent correctement. Vous pouvez également désactiver Windows Aero™ pour remédier à cette situation.*

Annexe C

LAN sans fil

Spécifications

Type	Mini PCI de type III
Compatibilité	<ul style="list-style-type: none"> ■ Norme IEEE 802.11 pour LAN sans fil ■ Wi-Fi (Wireless Fidelity) certifiée par l'alliance Wi-Fi. Le logo « Wi-Fi CERTIFIED » est une marque de certification de Wi-Fi Alliance, Inc.
Système d'exploitation réseau	<ul style="list-style-type: none"> ■ Microsoft® Windows® Networking
Protocole d'accès au support	<ul style="list-style-type: none"> ■ CSMA/CA (anticollision) avec accusé de réception
Débit de données	<ul style="list-style-type: none"> ■ 54/48/36/24/18/12/9/6 Mb/s (IEEE 802.11a/g) ■ 11/5.5/2/1 Mb/s (IEEE 802.11 b)



La fonctionnalité LAN sans fil n'est pas disponible sur tous les modèles.

Caractéristiques radio

Les caractéristiques radio des cartes pour réseau sans fil varient selon différents facteurs :

- Le pays où le produit a été acheté
- Le type de produit

Les communications sans fil font souvent l'objet de réglementations locales. Bien que les périphériques réseau pour LAN sans fil aient été conçus pour fonctionner dans les bandes de fréquence 2,4 et 5 GHz ne nécessitant pas de licence, les réglementations locales peuvent imposer un certain nombre de limitations à l'utilisation de périphériques de communication sans fil.



Reportez-vous à la brochure « Informations utilisateur » pour prendre connaissance des règlements applicables dans votre pays/région.

Fréquence radio	<ul style="list-style-type: none">■ Bande de 2,4 GHz (2400~2497 MHz) pour 802.11b/g/n (version provisoire)■ Bande 5 GHz (5150~5850 MHz) pour 802.11a/n (version provisoire)
Technique de modulation	<ul style="list-style-type: none">■ DSSS-CCK, DSSS-DQPSK, DSSS-DBPSK (IEEE 802.11b)■ OFDM-BPSK, OFDM-QPSK, OFDM-16QAMOFDM-16QAM (IEEE 802.11a/g)

La portée du signal sans fil est fonction de la vitesse de transmission des périphériques de communication sans fil. Les communications effectuées à un débit de transmission plus faible peuvent parcourir des distances plus importantes.

- La portée de vos périphériques sans fil peut être affectée si les antennes sont placées près de surfaces métalliques ou de matériaux solides de densité élevée.
- Cette plage est aussi affectée par les « obstacles » situés sur le trajet du signal, obstacles qui peuvent soit absorber le signal, soit le réfléchir.

Sous-bandes de fréquences prises en charge

Si les réglementations des communications radio en vigueur dans votre pays ou zone l'exigent, la carte pour réseau sans fil peut gérer un sous-ensemble différent de canaux des plages de 2,4 GHz. Prenez contact avec votre revendeur agréé de périphériques réseau sans fil ou votre agence TOSHIBA pour obtenir plus de renseignements sur les réglementations radio en vigueur dans votre pays/région.

Plages de canaux pour les communications sans fil à la norme IEEE 802.11 (révisions B, G et draft N)

Plage de fréquence canal	ID du canal	2 400 à 2 483,5 MHz
1		2412
2		2417
3		2422
4		2427
5		2432
6		2437
7		2442
8		2447
9		2452
10		2457
11		2462
12		2467*¹
13		2472*¹

*1 Assurez-vous que ces canaux peuvent être utilisés dans votre pays/zone.

Lors de l'installation de cartes LAN sans fil, la configuration des canaux est gérée de la façon suivante :

- Pour les clients sans fil utilisant une infrastructure LAN sans fil, la carte LAN sans fil se lance en utilisant automatiquement le canal identifié par le point d'accès LAN sans fil. En cas de renvoi entre différents points d'accès, le poste peut, si nécessaire, changer de canal de manière dynamique.
- Dans un point d'accès, la carte LAN sans fil utilise le canal par défaut (en gras) sauf si l'administrateur réseau a sélectionné un autre canal lors de la configuration du point d'accès LAN sans fil.

Annexe D

Cordons et connecteurs

Les connecteurs du cordon d'alimentation doivent être compatibles avec les prises de courant et le cordon doit être conforme aux normes en vigueur dans le pays ou la région d'utilisation. Tous les cordons d'alimentation doivent respecter les spécifications suivantes :

Longueur :	1,7 mètre minimum
Section du fil :	Minimum 0,75 mm ²
Intensité du courant :	2,5 ampères minimum
Tension nominale :	125 ou 250 V ~ courant alternatif (selon les normes d'alimentation en vigueur dans les différents pays ou différentes régions)

Agences de certification

Etats-Unis et Canada :	Certifications UL et CSA N° 18 AWG, Type SVT ou SPT-2 deux conducteurs
Australie :	AS
Japon :	DENANHO

Europe :

Autriche :	OVE	Italie :	IMQ
Belgique :	CEBEC	Pays-Bas :	KEMA
Danemark :	DEMKO	Norvège :	NEMKO
Finlande :	SETI	Suède :	SEMKO
France :	UTE	Suisse :	SEV
Allemagne :	VDE	RoyaumeUni :	BSI

En Europe, les cordons d'alimentation doivent être de type VDE, H05VVH2-F et comporter deux conducteurs.

Aux Etats-Unis et au Canada, la prise doit être de type 2 -15P (250 V) ou 1-15P (125 V), selon le code d'électricité national américain. et la deuxième partie du Code d'électricité canadien.

Les illustrations ci-dessous montrent la forme des connecteurs utilisés aux Etats-Unis et au Canada, au Royaume-Uni, en Australie et en Europe.

E.-U. et Canada

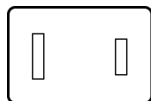

Agréé UL
CSA

Royaume-Uni

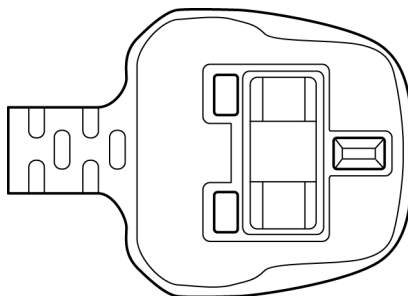

Agréé BS

Australie

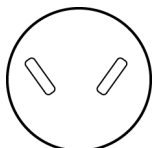

Agréé AS

Europe



Agréé par les agences nationales

Annexe E

Notes légales de bas de page

Le présent chapitre regroupe les remarques légales qui s'appliquent aux ordinateurs TOSHIBA. Dans le texte de ce manuel, *XX permet d'indiquer les ordinateurs TOSHIBA concernés par les différentes remarques.

Les descriptions qui se rapportent à cet ordinateur sont identifiées par une marque *XX bleue. Cliquez sur *XX pour afficher la description correspondante.

Icônes non applicables

Certains châssis d'ordinateurs portables sont conçus pour accepter toutes les configurations possibles d'une série complète de produits. Par conséquent, le modèle sélectionné risque de ne pas comporter toutes les fonctionnalités et les spécifications correspondant aux icônes et voyants présents sur le châssis de l'ordinateur.

UC

Notes légales de bas de page relatives aux performances de l'unité centrale (« UC »).

Les performances de votre UC peuvent différer des spécifications dans les cas suivants :

- utilisation de certains périphériques externes
- utilisation sur batterie et non pas sur secteur
- utilisation de certaines images multimédia, générées par l'ordinateur ou par des applications vidéo
- utilisation de lignes téléphoniques standard ou de connexions réseau à faible débit
- utilisation de logiciels de modélisation complexes, tels que les logiciels de CAO professionnels
- utilisation simultanée de plusieurs applications ou fonctionnalités
- utilisation de l'ordinateur dans des zones à pression atmosphérique réduite (altitude élevée supérieure à 1 000 mètres ou supérieure à 3 280 pieds au-dessus du niveau de la mer)

- utilisation de l'ordinateur à des températures non comprises entre 5 °C et 30 °C ou supérieures à 25 °C à haute altitude (toutes les références de température sont approximatives et peuvent varier en fonction du modèle d'ordinateur. Veuillez consulter la documentation de l'ordinateur ou le site TOSHIBA à l'adresse <http://www.pcsupport.toshiba.com> pour obtenir de plus amples informations).

Les performances du processeur peuvent également varier en fonction de la configuration du système.

Sous certaines conditions, votre ordinateur peut s'arrêter automatiquement. Il s'agit d'une mesure de protection visant à réduire les risques de perte de données ou de détérioration du produit lorsque les conditions d'utilisation ne sont pas respectées. Pour ne pas perdre vos données, effectuez régulièrement des copies de sauvegarde sur un support externe. Afin de garantir des performances optimales, respectez toujours les recommandations d'utilisation. Consultez les restrictions supplémentaires dans la documentation de votre produit. Contactez votre revendeur TOSHIBA, reportez-vous à la section [Assistance TOSHIBA](#) du chapitre 9 [Résolution des incidents](#) pour plus de détails.

Processeurs de 64 bits

Les processeurs de 64 bits ont été conçus pour exploiter les possibilités de traitement à 32 et 64 bits.

Le traitement à 64 bits implique que les conditions matérielles et logicielles suivantes soient réunies :

- Système d'exploitation 64 bits
- Processeur de 64 bits, jeu de composants et eBIOS (Basic Input/Output System)
- Pilotes de périphériques 64 bits
- Applications 64 bits

Certains pilotes de périphérique et/ou applications peuvent ne pas être compatibles avec un processeur 64 bits et peuvent par conséquent ne pas fonctionner correctement. Une version 32 bits du système d'exploitation est préinstallée sur votre ordinateur, à moins qu'il ne soit explicitement mentionné que le système d'exploitation est 64 bits.

Mémoire (système principal)

Une partie de la mémoire principale peut être exploitée par le système graphique pour améliorer ses performances, ce qui peut réduire la mémoire disponible pour les autres applications. La quantité de mémoire système attribuée aux tâches graphiques dépend du système en place, des applications utilisées, de la taille de la mémoire système et autres facteurs. Sur les ordinateurs disposant de 4 Go de mémoire système, la mémoire système totale disponible pour les activités informatiques est nettement moindre. En outre, elle varie selon les modèles et la configuration système.

Durée de vie de la batterie

La durée de vie de la batterie varie considérablement selon le modèle, la configuration, les applications, les paramètres de gestion système et les fonctions utilisées, ainsi que selon les variations de performance naturelles liées à la conception des composants. La durée de vie nominale correspond à des modèles sélectionnés et des configurations testées par TOSHIBA lors de la publication. Le temps de chargement dépend de l'utilisation. La batterie ne se charge pas lorsque l'ordinateur monopolise l'alimentation.

La capacité de rechargement de la batterie se dégrade au cours des cycles de chargement et consommation, ce qui implique le remplacement de la batterie lorsque les performances de cette dernière deviennent insuffisantes. Cette limitation s'applique à tous les types de batterie. Pour acheter une nouvelle batterie, consultez les informations relatives aux accessoires livrés avec votre ordinateur.

Capacité du disque dur (DD)

1 giga-octet (Go) correspond à $10^9 = 1000\ 000\ 000$ octets en puissances de 10. Le système d'exploitation de l'ordinateur, en revanche, affiche sa capacité de stockage en puissances de 2, et définit $1\ Go = 2^{30} = 1\ 073\ 741\ 824$ octets. Il est donc possible que la capacité de stockage affichée soit inférieure à celle annoncée. La capacité de stockage disponible dépend également du nombre de systèmes d'exploitation pré-installés, tel que Microsoft Windows, ainsi que du nombre d'application et de fichiers de données. La capacité après formatage réelle peut varier.

Ecran à cristaux liquides

Au fil du temps, et selon l'utilisation de l'ordinateur, la luminosité de l'écran interne se détériore. Cette limitation est liée à la technologie à cristaux liquides et ne constitue pas un dysfonctionnement.

La luminosité maximum implique une connexion au secteur. L'intensité lumineuse de l'écran diminue lorsque l'ordinateur est alimenté par la batterie et vous ne pourrez pas augmenter la luminosité de l'écran.

Processeur graphique (« GPU »)

Les performances de l'unité de traitement graphique (GPU) peuvent varier selon le modèle du produit, la configuration, les applications, les paramètres de gestion de l'énergie et fonctions utilisées. Les performances de la GPU sont optimisées lors de l'utilisation sur secteur et risquent de se dégrader rapidement lors de l'exploitation sur batterie.

LAN sans fil

La vitesse de transmission sur le réseau sans fil et la portée de ce réseau dépendent de l'environnement et de ses obstacles électromagnétiques, de la conception et de la configuration des points d'accès et du client, ainsi que des configurations logicielles et matérielles.

[54 mégabits par seconde correspond à la vitesse théorique maximum selon la norme IEEE802.11 (a/b/g)]. La vitesse de transmission réelle est inférieure à la vitesse maximum théorique.

Protection contre la copie

La technologie de protection contre la copie incluse dans certains disques risque d'empêcher ou de limiter l'affichage de leur contenu.

Images

Toutes les images sont simulées à des fins d'illustration.

Annexe F

Procédure à suivre en cas de vol



Prenez toujours soin de votre ordinateur et essayez de ne pas vous le faire voler. Vous êtes propriétaire d'un appareil de valeur susceptible d'intéresser les voleurs. Nous vous conseillons de ne pas le laisser sans surveillance dans un lieu public. Vous pouvez utiliser un câble de sécurité (en option) pour fixer votre ordinateur à un objet volumineux.

Notez en lieu sûr le modèle de votre ordinateur, son numéro de référence et son numéro de série. Toutes ces informations sont inscrites sur le dessous de votre ordinateur. Veuillez conserver également une preuve d'achat votre ordinateur.

En cas de vol, Toshiba fera tout son possible pour vous aider à retrouver votre ordinateur. Avant de contacter TOSHIBA, assurez-vous que vous disposez des informations suivantes :

- Le pays où votre ordinateur a été volé,
- Le type d'ordinateur,
- Le numéro de référence (numéro PA),
- Le numéro de série (8 chiffres),
- La date du vol,
- Votre adresse, numéro de téléphone et de télécopie.

Formulaire papier de déclaration de vol :

- Remplissez la déclaration de vol Toshiba (ou sa photocopie) figurant à la page suivante.
- Joignez une copie de votre reçu indiquant la date d'achat.
- Postez ou télécopiez ces informations à l'adresse ci-dessous.

Formulaire électronique de déclaration de vol :

- Consultez le site <http://www.toshiba-europe.com> sur Internet. Dans la zone du produit, choisissez **Computer Systems (Ordinateur)**.
- Dans la page correspondante, ouvrez le menu **Support & Downloads (Assistance et téléchargements)** et sélectionnez l'option **Stolen Units Database (Base de données des unités volées)**.

Vos entrées sont utilisées pour assurer le suivi de l'ordinateur à nos points de service.

Déclaration de vol Toshiba

A renvoyer à : TOSHIBA Europe GmbH
Technical Service and Support
Leibnizstr. 2
93055 Regensburg
Allemagne

Fax : +49 (0) 941 7807 921

Pays où s'est produit
le vol :

Type d'ordinateur :
(par exemple Satellite
U400)

N° de modèle :
(par exemple
PSA21YXT)

--	--	--	--	--	--	--	--	--	--	--	--	--	--	--	--	--	--	--	--

Numéro de série :
(par exemple
12345678G)

--	--	--	--	--	--	--	--	--	--

Date du vol :

Année

Mois

Jour

--	--	--	--

--	--

--	--

Vos coordonnées

Nom, prénom :

Société :

Rue :

Code postal, ville :

Pays :

Téléphone :

Télécopie :

Glossaire

Les termes du présent glossaire se rapportent aux sujets traités dans ce manuel. Certaines entrées peuvent également comporter une appellation différente pour référence.

Abréviations

AACS : advanced access content system

AC : courant alternatif

ACPI : Advanced Configuration and Power Interface (interface avancée de configuration et de gestion de l'énergie)

AMT : Intel Active Management Technology

ASCII : American Standard Code for Information Interchange (code standard américain pour l'échange d'informations)

BIOS : basic input/output system (système d'entrées/sorties de base)

bps : bits par seconde

CD : disque compact

CD-ROM : Compact Disc-Read Only Memory (disque compact en lecture seule)

CD-RW : Compact Disc-ReWritable (disque compact réinscriptible)

CMOS : complementary Metal-Oxide Semiconductor (semi-conducteur à oxyde de métal complémentaire)

CRT : cathode ray tube (tube à rayon cathodique)

DC : courant continu

DDC : display data channel (canal des données d'affichage)

DDR : double data rate (double débit de données)

DIMM : dual inline memory module (module de mémoire à connexion double)

DVD : digital versatile disc (disque vidéo digital)

DVD+R (double couche) : Digital Versatile Disc Recordable Dual Layer (disque numérique universel enregistrable avec double couche)

DVD-R (double couche) : Digital Versatile Disc Recordable Dual Layer (disque numérique universel enregistrable avec double couche)

DVD-R : Digital Versatile Disc-Recordable (disque numérique polyvalent inscriptible)

DVD-RAM : Digital Versatile Disc Random Access Memory (disque numérique polyvalent à accès aléatoire)

DVD-ROM : Digital Versatile Disc-Read Only Memory (disque numérique polyvalent non inscriptible)

DVD-RW : Digital Versatile Disc ReWritable (disque numérique polyvalent réinscriptible)

E/S : Entrée/Sortie

FIR : fast infrared (infrarouge haut débit)

Go : giga-octet

HDCP : high-bandwidth digital content protection (protection numérique de contenu à large bande passante)

HDD : hard disk drive (disque dur)

HDMI : high definition multimedia interface (interface multimédia haute définition)

HDMI-CEC : high definition multimedia interface consumer electronics control

IDE : Integrated drive electronics (norme de connexion de périphériques)

IEEE : Institute of Electrical and Electronics Engineers (association de professionnels des domaines de l'électricité et de l'électronique)

IMSM : Intel Matrix Storage Manager

IRQ : interrupt request (demande d'interruption)

KB : kilobyte (kilo-octet, Ko)

LAN : réseau local

LCD : Liquid crystal display (écran à cristaux liquides)

LD : lecteur de disquettes

LED : light emitting diode (diode électroluminescente)

MMC : multi media card (carte multimédia)

Mo : méga-octet

OCR : optical character recognition (reconnaissance optique de caractères, lecteur)

PC : ordinateur personnel

PCI : peripheral component interconnect (interconnexion des composants périphériques)

RAM : random access memory (mémoire vive)

ROM : read only memory (mémoire morte)

RTC : real time clock (horloge temps réel)

RVB : rouge, vert et bleu

S/P DIF : Sony/Philips Digital Interface Format (format d'interface numérique Sony/Philips)

SDRAM : synchronized dynamic random access memory (mémoire vive dynamique synchrone)

SLI : Scalable Link Interface

SO-DIMM : small-outline dual in-line memory module (module de mémoire en ligne double à petite sortie)

SSD : Solid state drive (disque dur électronique)

TFT : thin-film transistor (transistor à film fin)

UC : unité centrale de traitement

USB : Universal Serial Bus (port série universel)

UXGA : ultra extended graphics array (adaptateur graphique ultra étendu)

VGA : video graphics array (carte vidéographique)

WAN : wide area network (réseau étendu sans fil)

WSXGA : wide super extended graphics array

WSXGA+ : wide super extended graphics array plus

WUXGA : Wide Ultra Extended Graphics Array

WXGA : Wide extended graphics array (adaptateur graphique étendu)

WXGA+ : wide extended graphics array plus

XGA : extended graphics array (carte graphique étendue)

A

activer : rendre une option ou fonction disponible. *Voir aussi* désactiver.

adaptateur : un appareil qui permet d'assurer la connexion entre deux unités. Par exemple, l'adaptateur de l'écran interne reçoit des informations en provenance du logiciel et les transforme en images. Un adaptateur peut revêtir plusieurs formes, allant d'un microprocesseur à un connecteur simple : un adaptateur intelligent (capable d'effectuer des traitements) peut également être appelé contrôleur.

alphanumérique : caractère entré au clavier. Il peut s'agir d'une lettre, d'un nombre ou d'autres symboles tels que les signes de ponctuation ou les symboles mathématiques.

application : ensemble de programmes utilisés pour des tâches particulières, telles que la comptabilité, le traitement de texte, la planification financière, les feuilles de calcul ou les jeux.

ASCII : American Standard Code for Information Interchange (code standard américain pour l'échange d'informations) Le code ASCII est un ensemble de 256 codes binaires qui représentent les lettres, les chiffres et les symboles les plus couramment utilisés.

B

- binaire** : système de numérotation en base 2 composé de zéros et de uns (activé ou désactivé), utilisé par la plupart des ordinateurs numériques. Le chiffre le plus à droite d'un nombre binaire a la valeur 1, le suivant la valeur 2, puis 4, 8, 16 et ainsi de suite. Par exemple, le nombre binaire 101 a la valeur 5. *Voir également* ASCII.
- BIOS** : Basic Input Output System (système d'entrées/sorties de base). Microprogramme contrôlant le flux de données dans l'ordinateur. *Voir aussi* microprogramme.
- bit** : Contraction des termes « binary digit » (chiffre binaire). Unité d'information de base utilisée par l'ordinateur. Elle peut avoir deux valeurs différentes, à savoir zéro et un. Huit bits correspondent à un octet. *Voir aussi* octet.
- bit d'arrêt** : un ou plusieurs bits d'un octet qui suivent le caractère transmis ou regroupent les codes dans les communications en série asynchrones.
- bits de données** : paramètre de communication de données qui contrôle le nombre de bits (chiffres binaires) utilisés pour constituer un octet. Si les bits de données = 7, l'ordinateur peut générer 128 caractères uniques. Si les bits de données = 8, l'ordinateur pourra générer 256 caractères uniques.
- blindage contre les interférences radio (RFI)** : blindage métallique renfermant les cartes de circuit imprimé de l'imprimante ou de l'ordinateur afin de les protéger contre les interférences radio et TV. Tous les équipements informatiques génèrent des signaux de fréquence radio. La FCC régleme la quantité de signaux qu'un ordinateur est autorisé à laisser passer. Un périphérique de classe A est suffisant pour un usage de bureau. La classe B propose une classification beaucoup plus stricte destinée à l'utilisation des équipements ménagers. Les ordinateurs portables TOSHIBA sont conformes aux réglementations des ordinateurs de classe B.
- bloc numérique intégré** : fonction qui vous permet d'utiliser certaines touches du clavier pour saisir des chiffres ou pour contrôler les mouvements du curseur et des pages.
- Bluetooth** : Technologie radio à faible portée conçue pour simplifier les communications sans fil entre les ordinateurs, les périphériques de communication et Internet.
- boîte de dialogue** : fenêtre qui permet à l'utilisateur de faire des saisies en vue d'effectuer des paramétrages système ou d'enregistrer d'autres informations.
- bps** : bits par seconde. Le débit de la transmission servant normalement à mesurer la vitesse d'un modem.
- bus** : Interface permettant la transmission de signaux, de données ou du courant.

C

- cache de deuxième niveau** : mémoire cache ou antémémoire installée sur la carte mère pour accroître la vitesse de traitement. Cette mémoire est plus lente que le cache principal, mais plus rapide que la mémoire système. *Voir aussi* mémoire cache, cache de premier niveau.
- cache de premier niveau** : mémoire cache directement intégrée au processeur. Mémoire cache ou antémémoire intégrée dans le processeur pour accroître sa vitesse de traitement. *Voir aussi* mémoire cache, cache de deuxième niveau.
- capacité** : Quantité de données pouvant être stockées sur un périphérique de stockage (disquette, disque dur, entre autres). Elle est généralement exprimée en kilo-octets (Ko), où un Ko = 1024 octets, et en giga-octets (Go), où un Go = 1024 kilo-octets et giga-octets (Go), où un Go = 1 024 Mo.
- capteur d'empreintes** : le capteur d'empreintes compare et analyse les caractéristiques uniques d'une empreinte.
- caractère** : toute lettre ou tout chiffre, signe de ponctuation ou symbole utilisé par l'utilisateur. Egalement synonyme d'octet.
- CardBus** : norme industrielle de carte PC 32 bits.
- carte** : circuit imprimé. Carte interne contenant des composants électroniques, appelés puces, qui remplissent une fonction spécifique ou augmentent les capacités du système.
- carte mère** : nom parfois utilisé pour faire référence à la carte de circuits imprimés principale d'un processeur. Elle contient généralement des circuits intégrés qui exécutent les fonctions de base du processeur, de même que des connecteurs permettant d'ajouter d'autres cartes capables d'exécuter des fonctions spéciales.
- carte PC** : carte d'extension de la taille d'une carte de crédit conçue pour accroître la capacité des ordinateurs portables. Les cartes PC offrent des fonctions telles que modem, modem/fax, disque dur, adaptateur réseau, carte son ou adaptateur SCSI.
- carte principale** : voir carte mère.
- carte SD/SDHC** : Secure Digital. Cartes de mémoire flash généralement utilisées par différents périphériques numériques tels que les caméscopes et les assistants personnels.
- CC** : courant continu. Courant électrique qui s'écoule dans une seule direction. Ce type de courant est généralement fourni par des batteries.
- CD** : Disque compact. *Voir aussi* CD-ROM.
- CD-R** : Compact Disc-Recordable. Disque compact qui peut être écrit une fois et lu plusieurs fois. *Voir aussi* CD-ROM.

- CD-ROM** : Compact Disk-Read Only Memory. Disque haute capacité que vous pouvez lire, mais sur lequel vous ne pouvez rien écrire. Le lecteur de CD-ROM utilise un laser, au lieu de têtes magnétiques, pour lire les données présentes sur le disque.
- CD-RW** : Compact Disc-ReWritable. Disque compact pouvant être réécrit plusieurs fois. *Voir aussi* CD-ROM.
- châssis** : structure en métal reliant les composants de l'ordinateur.
- clavier** : périphérique d'entrée constitué de commutateurs activés manuellement en appuyant sur des touches. Chaque fois que vous appuyez sur une touche, vous activez un commutateur qui transmet alors un code spécifique à l'ordinateur. Le code transmis correspond toujours au caractère (ASCII) qui figure sur cette touche.
- cliquer** : appuyer sur la touche principale du périphérique de pointage et la relâcher sans déplacer le périphérique de pointage. Sous Windows, ceci désigne la touche gauche du périphérique de pointage, sauf indication contraire. *Voir aussi* double-clic.
- CMOS** : Complementary Metal-Oxide Semiconductor. Circuit électronique gravé sur une plaque de silicone et nécessitant très peu d'énergie. Les circuits intégrés implémentés avec la technologie CMOS prennent très peu de place et sont particulièrement fiables.
- COM1, COM2, COM3 et COM4** : noms MS-DOS des ports de série et de communication.
- commandes** : instructions entrées au clavier permettant d'indiquer à l'ordinateur ou aux périphériques les opérations à effectuer.
- compatibilité** : 1) La capacité d'un ordinateur à accepter et traiter des données de la même manière qu'un autre ordinateur sans modifier les données ou le support qui a servi au transfert. 2) Capacité de connexion ou de communication avec un autre système ou composant.
- composants** : éléments ou pièces (d'un système) qui constituent le tout.
- configuration** : ensemble des périphériques disponibles pour le système (tels que les terminaux, les imprimantes, les lecteurs de disque, etc.) et des paramètres qui définissent les modalités de fonctionnement de votre ordinateur. Vous pouvez utiliser le programme HW Setup pour contrôler la configuration de votre système.
- contrôleur** : matériel et logiciel intégrés contrôlant un périphérique spécifique (le contrôleur de clavier par exemple).
- courant alternatif (CA)** : courant électrique dont la direction du flux est inversée à intervalles réguliers.
- CRT** : Cathode Ray Tube (tube à rayon cathodique). Tube à vide dans lequel des rayons sont projetés sur un écran fluorescent pour produire des traces lumineuses. Exemple : un poste de télévision.
- curseur** : petit rectangle clignotant ou trait indiquant la position à l'écran.

D

demande d'interruption : signal émis par un composant pour demander l'accès au processeur.

démarrage : Programme qui permet de démarrer ou redémarrer l'ordinateur. Le programme lit les instructions contenues dans un périphérique de stockage de la mémoire de l'ordinateur.

démarrage à chaud : redémarrage ou réinitialisation d'un ordinateur sans le mettre hors tension.

démarrage à froid : démarrage d'un ordinateur actuellement éteint (mise sous tension).

désactiver : rendre une option non applicable. *Voir aussi* activer.

diode électroluminescente (DEL) : dispositif semi- conducteur qui émet de la lumière lorsqu'il reçoit du courant.

disque d'amorçage : voir disque système.

disque de démarrage : voir disque système.

disque de stockage : données de stockage sur disque magnétique. Les données sont organisées en pistes concentriques, un peu comme sur un disque vinyle.

disque dur : périphérique de stockage composé d'un ou plusieurs plateaux rigides où les données sont enregistrées de façon magnétique. Les disques durs permettent de stocker un nombre de données considérablement plus important que les disquettes et sont utilisés pour le stockage à long terme et le traitement des programmes et des données. Le disque dur principal (s'il y en a plusieurs) d'un ordinateur est généralement fixe. Certains modèles d'ordinateurs Toshiba permettent d'installer un second disque dur amovible. Par défaut, le disque dur est appelé lecteur C.

disque système : une disquette ou un disque qui comporte les fichiers requis pour le démarrage du système d'exploitation. Toute disquette peut être formatée en tant que disque système. Les disques système sont également appelés « disques de démarrage » ou « disques d'amorçage ». A comparer à disque système non valide.

disquette : disque amovible stockant des informations codées magnétiquement.

disquette système non valide : le disque de démarrage sélectionné ne comporte pas les fichiers requis par le système d'exploitation. A comparer à disque système.

documentation : ensemble des manuels et/ou instructions destinés aux utilisateurs d'un système informatique ou d'une application. La documentation d'un ordinateur contient normalement des informations sur les procédures et des explications, ainsi que la présentation des fonctions du système.

- données** : information de type factuel, mesurable ou statistique pouvant être traitée, stockée et récupérée par un ordinateur.
- dossier** : icône dans Windows utilisée pour stocker des documents ou d'autres dossiers.
- double-cliquer** : cliquer deux fois rapidement avec la touche principale du périphérique de pointage. Sous Windows, ceci désigne la touche gauche du périphérique de pointage, sauf indication contraire.
- DVD** : disque vidéonumérique. *Voir aussi* DVD-ROM.
- DVD-R** : Digital Versatile Disc Recordable. Disque compact qui peut être écrit une fois et lu plusieurs fois. Le lecteur de DVD-R utilise un laser pour lire les données présentes sur le disque.
- DVD-RAM** : Digital Versatile Disc Random Access Memory. Disque compact dont la capacité et les performances sont élevées. Il permet de stocker un nombre important de données. Le lecteur de DVD-ROM utilise un laser pour lire les données présentes sur le disque.
- DVD-ROM** : Digital Versatile Disc Read Only Memory. Disque compact dont la capacité et les performances sont élevées. Il est approprié à la copie de fichiers vidéo et autres fichiers à haute densité. Le lecteur de DVD-ROM utilise un laser pour lire les données présentes sur le disque.
- DVD-RW (+RW, -RW)** : Digital Versatile Disc-ReWritable. Disque numérique polyvalent réinscriptible, peut être gravé plusieurs fois.

E

- E/S** : Entrée/Sortie. Fait référence à l'acceptation et au transfert de données depuis et vers un ordinateur.
- échappement** : 1) code (code 27 en ASCII) signalant une commande à l'ordinateur. Ce code est utilisé lors de la communication avec un modem ou une imprimante.
2) Méthode d'arrêt de la tâche en cours.
- écho** : renvoi d'une réflexion des données transmises au périphérique émetteur. Vous pouvez afficher les informations à l'écran, les imprimer ou les deux. Lorsqu'un ordinateur reçoit les données qu'il a transmises sur un écran cathodique (ou autre périphérique) et qu'il les transmet ensuite vers une imprimante, celle-ci fait écho à l'écran.
- écran** : CRT, LCD ou tout autre périphérique générant des images et utilisé pour afficher les données de sortie.

Écran à cristaux liquides (LCD) : Liquid crystal Display. Cristaux liquides placés entre deux feuilles de verre recouvertes d'un matériau conducteur transparent. Le revêtement du côté où l'on regarde est ciselé pour former des segments dont les fils se prolongent jusqu'au bord du verre. Application d'une tension entre les deux feuilles de verre.

écran TFT : écran à cristaux liquides (LCD) fabriqué à partir d'un arrangement de cellules utilisant la technique de matrice active avec un transistor à film fin (TFT) pour commander chaque cellule.

effacer : voir supprimer.

en ligne : état fonctionnel d'un périphérique lorsque celui-ci est prêt à recevoir ou à transmettre des données.

entrée : données ou instructions que vous transmettez à un ordinateur, un périphérique de communication ou tout autre périphérique depuis le clavier ou des périphériques de stockage externes ou internes. Les données envoyées (ou émises) par l'ordinateur émetteur constituent des entrées pour l'ordinateur récepteur.

exécuter : interpréter et mettre en œuvre une fonction.

F

fast infrared : norme régissant la transmission sans fil et par infrarouge des données à des débits pouvant atteindre 4 Mbps.

fenêtre : partie de l'écran affichant ses propres applications, documents ou boîtes de dialogue. Cette expression désigne le plus souvent une fenêtre de Microsoft® Windows®.

fichier : ensemble d'informations apparentées pouvant contenir des données, des programmes ou les deux.

formatage : processus de préparation d'un disque vierge en vue de sa première utilisation. Le formatage met en place sur le disque la structure nécessaire au système d'exploitation pour que l'unité puisse écrire des données sur le disque.

G

giga-octet (Go) : unité de mesure du stockage des données. Un Go correspond à 1024 Mo. *Voir aussi* mégaoctet.

graphiques : informations représentées par des dessins ou autres images telles que des graphiques ou des diagrammes.

H

hertz : unité de mesure des ondes. Un hertz est égal à un cycle par seconde.

hôte (ordinateur) : ordinateur qui contrôle et transmet les informations vers un périphérique ou un autre ordinateur.

HW Setup : utilitaire de configuration TOSHIBA permettant de paramétrer les différents composants matériels de votre ordinateur.

I

i.LINK (IEEE1394) : ce port permet de transférer des données à un débit élevé à partir de périphériques externes (par exemple, des caméscopes numériques).

icône : Petite image affichée à l'écran ou sur le panneau de voyants. Sous Windows®, une icône représente un objet manipulable par l'utilisateur.

instruction : instruction ou commande relative à l'exécution d'une tâche donnée.

interface : 1) composant matériel et/ou logiciel du système utilisé spécifiquement pour raccorder un système ou un périphérique à un autre.
2) connexion physique d'un système ou d'un périphérique à un autre pour permettre l'échange d'informations.
3) Point de contact entre l'utilisateur, l'ordinateur et le programme, le clavier ou un menu, par exemple.

invite : message affiché par l'ordinateur pour vous indiquer qu'il est prêt ou qu'il attend des informations ou une action de votre part.

K

K : abréviation venant du grec kilo (1 000) équivalent à 1 024, ou de 2 exposant 10. *Voir aussi* octet et kilo-octet.

kilo-octet (Ko) : unité de mesure du stockage des données. Un Ko correspond à 1 024 octets. *Voir aussi* octet et mégaoctet.

L

LAN : groupe d'ordinateurs et autres périphériques répartis dans une zone géographique limitée et connectés par un lien de communication qui permet à tous ces périphériques d'interagir sur le réseau.

LAN sans fil : réseau local (LAN) utilisant les communications sans fil.

lecteur de disque : périphérique qui accède aléatoirement aux informations contenues sur un disque et les copie dans la mémoire de l'ordinateur. Il permet également de transférer des données depuis la mémoire vers le disque. Pour exécuter ces tâches, l'unité fait physiquement tourner le disque à haute vitesse sur une tête de lecture-écriture.

lecteur de disque dur (DD) : périphérique électromagnétique qui permet de lire un disque dur et d'écrire dessus. *Voir aussi* disque dur.

Lecteur de disquettes (LD) : périphérique électromagnétique qui permet de lire des disquettes et d'écrire dessus.

logiciel : ensemble des programmes, procédures et documents associés à un système informatique. Fait plus particulièrement référence aux programmes informatiques qui dirigent et contrôlent les activités du système informatique. *Voir aussi* matériel.

M

matériel : composants matériels électroniques et mécaniques d'un système informatique, notamment l'ordinateur lui-même, les lecteurs de disques externes, etc. *Voir aussi* logiciel et microprogramme.

mégahertz : unité de mesure des ondes. Un mégahertz est égal à un million de cycles par seconde. *Voir aussi* hertz.

méga-octet (Mo) : unité de mesure du stockage des données. 1 Mo correspond à 1024 Ko. *Voir aussi* kilo-octet.

mémoire : désigne généralement la mémoire principale de l'ordinateur, où les programmes sont exécutés et les données stockées de façon temporaire en vue de leur traitement. Cette mémoire peut être « non rémanente » (vive) et ne conserver les données que temporairement (RAM), ou « rémanente » (morte), et les conserver indéfiniment (ROM). La mémoire principale de l'ordinateur est de type RAM. Voir RAM, ROM.

mémoire cache : Section de mémoire ultra-rapide où sont copiées les informations les plus fréquemment utilisées de façon à minimiser le temps d'accès. L'accès aux données en mémoire cache est plus rapide que l'accès à la mémoire principale de l'ordinateur. *Voir aussi* cache de niveau 1, cache de deuxième niveau.

mémoire flash : mémoire rémanente qui autorise les opérations de lecture et d'écriture. Les informations de la mémoire flash sont conservées lorsque l'ordinateur est hors tension. Ce type de mémoire est utilisé pour sauvegarder les données d'empreintes digitales. *Voir aussi* mémoire. Comparer RAM et ROM.

mémoire rémanente : mémoire conservant les données de manière permanente. La mise hors tension de l'ordinateur n'entraîne pas la perte ou la modification des données contenues dans cette mémoire.

mémoire volatile : mémoire vive (RAM) stockant des informations tant que l'ordinateur est sous tension.

menu : interface logicielle présentant une liste d'options dans laquelle l'utilisateur effectue sa sélection. Egalement appelé écran.

microprocesseur : composant matériel tenant dans un seul circuit intégré qui exécute les instructions. Appelé également Unité centrale de traitement (UC).

microprogramme : ensemble d'instructions intégrées dans le matériel qui contrôle et dirige les activités d'un microprocesseur.

mode : méthode de fonctionnement (par exemple, le mode Démarrage, Veille ou Veille prolongée).

modem : mot composé à partir de modulateur/démodulateur. Périphérique convertissant (modulant) des données numériques en vue de la transmission par l'intermédiaire d'une ligne téléphonique, puis convertissant les données modulées (démodulation) en données numériques utilisables par l'ordinateur.

moniteur : périphérique qui utilise des lignes et des colonnes de pixels pour afficher des caractères alphanumériques ou des images graphiques. *Voir* tube cathodique.

mot de passe : chaîne unique de caractères permettant d'identifier un utilisateur donné. L'ordinateur propose différents niveaux de protection par mot de passe, tels que utilisateur et responsable.

O

OCR : Optical Character Recognition (reconnaissance optique de caractères - lecteur). Technique utilisant un rayon laser ou une lumière pour identifier des caractères et les enregistrer sous une forme manipulable par l'ordinateur.

octet : représentation d'un caractère unique. Séquence de huit bits traitée en tant qu'unité unique ; c'est également la plus petite unité adressable du système.

P

parallèles : processus qui se produisent en même temps. Dans le domaine des communications, il s'agit de la transmission simultanée de plusieurs bits d'information. Sur votre ordinateur, le port parallèle sert d'interface entre l'ordinateur et un périphérique parallèle. A comparer à Série. parité : 1) Relation symétrique entre deux valeurs de paramètres (nombres entiers) qui sont toutes deux activées ou désactivées, paires ou impaires, 0 ou 1. 2) en communications série, bit de détection d'erreurs ajouté au groupe de bits de données pour rendre la somme de contrôle paire ou impaire. La parité peut être paramétrée sur paire, impaire ou aucune.

PCI : Peripheral component interconnect (interconnexion des composants périphériques) Bus standard industriel 32 bits.

périphérique : tout périphérique, tel qu'une imprimante ou manette de jeu, qui est connecté à l'ordinateur et contrôlé par le processeur de ce dernier.

périphérique de pointage : tout périphérique, tel qu'un TouchPad ou une souris, qui permet de déplacer le curseur à l'écran.

périphérique E/S : équipement utilisé pour communiquer avec l'ordinateur et transférer des données depuis/vers celui-ci.

pilote : programme logiciel qui fait généralement partie du système d'exploitation et contrôle un élément spécifique du matériel (le plus souvent un périphérique, imprimante ou souris).

pilote de périphérique : programme (appelé « pilote ») qui permet à l'ordinateur de communiquer avec un périphérique.

pixel : élément d'image. Point le plus petit qu'un écran puisse afficher ou l'imprimante tracer. Egalement appelé pel.

plug & play : fonction de Windows qui permet au système de reconnaître automatiquement les périphériques externes connectés et d'effectuer les configurations nécessaires sur l'ordinateur.

port : connexion électrique grâce à laquelle l'ordinateur envoie et reçoit des données vers et à partir des périphériques et d'autres ordinateurs.

programme : ensemble d'instructions écrites pour un ordinateur donné et qui lui permet d'effectuer un ensemble de tâches. *Voir aussi* application.

programme informatique : ensemble d'instructions conçues pour un ordinateur et qui lui permettent de parvenir au résultat voulu.

protection en écriture : procédé permettant d'empêcher l'effacement accidentel d'une disquette.

puce : petit semi-conducteur qui renferme la logique et les circuits de l'ordinateur et qui est utilisé pour le traitement, la mémoire, les fonctions d'entrée/sortie et le contrôle d'autres puces.

R

RAM (random access memory) : mémoire non rémanente qui autorise les opérations de lecture et d'écriture. Les mémoires non rémanentes (ou vives) ne permettent pas de conserver les informations lorsque l'ordinateur est hors tension. Ce type de mémoire sert de mémoire principale à votre ordinateur. *Voir aussi* mémoire. A comparer à ROM.

redémarrage : réinitialisation d'un ordinateur sans le mettre hors tension (également appelé réamorçage ou reprise à chaud). *Voir aussi* démarrage.

réseau : ensemble d'ordinateurs et de périphériques qui sont connectés. Les réseaux permettent de partager des données et des périphériques, tels que des imprimantes, avec d'autres utilisateurs et d'échanger des messages électroniques.

résolution : mesure de la netteté des images reproduites à l'écran ou par une imprimante. Pour les imprimantes, la résolution est exprimée en points par pouce (ppp). Pour un écran, elle est exprimée par le nombre de pixels disponibles à l'horizontale et à la verticale.

RJ45 : prise LAN modulaire.

ROM (read-only memory) : mémoire rémanente (morte) qui n'est accessible qu'en lecture. Du fait que les informations de la mémoire ROM sont rémanentes, ces dernières sont conservées lorsque l'ordinateur est hors tension. Ce type de mémoire est utilisé pour conserver le BIOS de votre ordinateur, qui contient des informations essentielles pour le redémarrage du système. *Voir aussi* BIOS, mémoire. A comparer à RAM.

RVB : rouge, vert et bleu. Dispositif utilisant trois signaux d'entrée, chacun d'entre eux activant le canon à électrons d'une couleur additive primaire (rouge, vert et bleu), ou port utilisant un tel dispositif. *Voir* tube cathodique.

S

S/P DIF : norme d'interface numérique audio.

sauvegarde : copie d'un fichier, généralement sur un disque amovible, conservée en cas de perte ou de dommage de l'original.

SCSI : Small Computer System Interface. Un bus d'E/S conçu pour la connexion de plusieurs classes de périphériques.

série : processus qui se produit étape par étape. Dans le domaine des communications, il s'agit de la transmission de bits de données de façon séquentielle sur un canal unique. Sur votre ordinateur, le port série sert d'interface entre l'ordinateur et un périphérique série. A comparer à parallèle.

signal analogique : signal dont certaines caractéristiques, telles que l'amplitude et la fréquence, varient en fonction de la valeur à transmettre. Par exemple, les communications vocales constituent des signaux analogiques.

SIO : serial input/output (entrée/sortie en série). Méthodologie électronique utilisée pour la transmission de données en série.

sortie : résultats d'une opération de l'ordinateur. Il s'agit généralement d'un synonyme de données. 1) imprimées sur papier, 2) affichées sur le terminal, 3) envoyées via le port série du modem interne ou 4) stockées sur un support magnétique quelconque.

supprimer : action de retirer des données d'un disque ou d'un autre périphérique de stockage de données. Synonyme d'effacer.

système d'exploitation : groupe de programmes qui contrôle le fonctionnement de base d'un ordinateur. Parmi les fonctions du système d'exploitation, on retrouve l'interprétation de programmes, la création de fichiers de données et le contrôle de la transmission et de la réception (entrée/sortie) de données vers/depuis la mémoire et les périphériques.

système informatique : combinaison de matériels, logiciels, microprogrammes et périphériques regroupés pour transformer des données en informations utiles.

T

tampon : partie de la mémoire de l'ordinateur où sont temporairement stockées les données. Les tampons compensent souvent la différence de vitesse de transmission entre deux périphériques.

temps d'échappement : temps qui s'écoule avant et après l'envoi d'un code d'échappement au modem et qui permet de distinguer les échappements qui font partie des données transmises et les échappements conçus pour commander le modem.

terminal : ensemble clavier (équivalent à celui d'une machine à écrire) et écran cathodique relié à l'ordinateur et permettant l'entrée et la sortie de données.

touche d'accès direct : fonction de l'ordinateur qui permet d'utiliser certaines touches en combinaison avec la touche de fonction étendue **Fn** pour configurer des paramètres système, tels que le volume des haut-parleurs.

touche de configuration : combinaisons de touches qui permettent d'émuler les touches du clavier IBM, de modifier certaines options de configuration, d'interrompre l'exécution d'un programme et d'accéder au bloc numérique intégré.

touches de fonction : les touches numérotées **F1** à **F12** qui demandent à l'ordinateur d'exécuter certaines fonctions.

TouchPad : périphérique de pointage intégré au repose-mains de l'ordinateur TOSHIBA.

U

UC : unité centrale de traitement. Partie de l'ordinateur qui interprète et exécute les instructions.

USB : Universal Serial Bus (port série universel) Cette interface série vous permet de communiquer avec plusieurs périphériques connectés en chaîne à un seul port de l'ordinateur.

utilitaire Economie : utilitaire TOSHIBA qui vous permet de configurer les paramètres de différentes fonctions d'économie d'énergie.

V

valeur par défaut : Valeur de paramètre automatiquement sélectionnée par le système lorsque vous ou le programme ne fournissez pas d'instructions. Egalement appelée valeur prédéfinie.

VGA : Video Graphics Array. Carte vidéo standard permettant d'exécuter les logiciels les plus courants.

W

WAN sans fil : réseau étendu sans fil

Wi-Fi® : marque déposée de Wi-Fi Alliance. Abréviation de « Wireless Fidelity », ce protocole de communication permet la connexion Ethernet à l'aide composants de communication sans fil.

Index

A

- Adaptateur secteur, 1-4
 - supplémentaire, 1-16
- Adaptateur secteur connexion, 3-2
- Affichage contrôleur, 1-6
- Alimentation
 - commande Arrêter (mode démarrage), 3-5
 - conditions, 6-1
 - mise en veille automatique du système, 6-13
 - mise sous/hors tension de l'écran, 1-11, 6-13
 - mode Veille, 3-6
 - mode Veille prolongée, 3-7
 - voyant, 6-2
- Alimentation
 - mise hors tension, 3-5
 - mise sous tension, 3-4

B

- Batterie, 1-4
 - charge, 6-7
 - contrôle de la capacité, 6-9
 - emplacement, 2-6
 - horloge temps réel, 1-4, 6-4
 - précautions d'emploi, 6-5
 - prolongement de la durée de vie, 6-10
 - remplacement, 6-10
 - supplémentaire, 8-9
 - types, 6-3

Batterie

- mode d'économie, 1-10
- voyant, 6-1

- Blocage temporaire de la touche Fn, 5-4

C

- Caractères ASCII, 5-5
- Carte Express Card retrait, 8-2
- Clavier, 1-7, 5-1
 - émulation des touches d'un clavier étendu, 5-2
 - touches de configuration, 5-2
 - touches de fonction F1 ... F12, 5-2
 - touches de machine à écrire, 5-1
- Clavier
 - touches propres à Windows®, 5-4
- Commutateur de communication sans fil, 4-35
- Commutateur sur communication sans fil voyant, 4-35
- Configuration du matériel (HW Setup), 1-12
- Contrôleur graphique, 1-6

D

- Déclaration de vol Toshiba, F-2
- Disque dur, 1-5
 - désactivation automatique, 1-10
- Disque dur de restauration, 3-10, 3-12
- Disques de restauration, 3-12
- Disquette
 - utilisation, 4-17

E

- Ecran
 - augmentation de la luminosité, 5-3
 - désactivation automatique, 1-10
 - réduction de la luminosité, 5-3
- Écran, 1-6
- Ecran
 - ouverture, 3-4
- Entretien des supports de données, 4-29
- Entretien des supports de données
 - CD/DVD, 4-29
- Express card
 - insertion, 8-2
- Expresscard, 8-1

F

- Fn + Esc (fonction Muet), 5-2
- Fn + F1 (sécurité instantanée), 5-2
- Fn + F2 (mode économique), 5-3
- Fn + F3 (Veille), 5-3
- Fn + F4 (veille prolongée), 5-3
- Fn + F5 (sélection d'un écran), 5-3
- Fn + F6 (réduction de la luminosité), 5-3

- Fn + F7 (augmentation de la luminosité), 5-3
- Fn + F8 (communication sans fil), 5-3
- Fn + F9 (TouchPad), 5-3

L

- LAN, 1-8, 4-36
 - connexion, 4-36
 - déconnexion, 4-37
 - types de câbles, 4-36
- LAN sans fil, 1-9
 - utilisation, 4-34
- Liste de vérification de l'équipement, 1-1

M

- Mémoire, 1-3
 - extension, 1-16, 8-6
 - installation, 8-6
 - retrait, 8-8
- Mode Veille, 1-11
 - mise en veille automatique du système, 1-10
 - paramétrage, 3-6
- Modem
 - connexion, 4-31
 - déconnexion, 4-32
 - menu Propriétés, 4-30
 - sélection d'une zone, 4-30
- Modem., 1-8, 4-29
- Modes de mise sous tension, 6-13
- Moniteur externe, 1-7, 8-9

N

- Nettoyage de l'ordinateur, 4-37

P

- Ports, 1-7
 - écran externe, 1-7
 - USB, 1-7
- Prise de sécurité
 - fixation, 8-15

Problèmes

- alimentation, 9-4
- alimentation secteur, 9-4
- analyse, 9-2
- batterie, 9-4
- clavier, 9-7
- démarrage du système, 9-3
- disque dur, 9-7
- écran, 9-14
- écran LCD, 9-7
- ExpressCard, 9-17
- extension mémoire, 9-14
- horloge temps réel, 9-6
- LAN, 9-16
- LAN sans fil, 9-16
- lecteur de DVD Super Multi, 9-8
- liste de vérification du matériel et du système, 9-3
- mise hors tension du fait d'une surchauffe, 9-4
- modem, 9-15
- périphériques de pointage, 9-9
- support technique
 - TOSHIBA, 9-18
- système audio, 9-14
- test automatique, 9-3
- USB, 9-11

Processeur, 1-2

R

- RAM vidéo, 1-4
- Redémarrage de l'ordinateur, 3-9

S

- Système audio, 1-8
 - prise casque (S/P DIF), 1-8
 - prise microphone, 1-8
 - touche d'accès direct muet, 5-2

T

- TOSHIBA ConfigFree, 1-14
- Touch Pad, 1-7
- Touches de configuration
 - émulation des touches d'un clavier étendu, 5-2
 - ScrLock, 5-2
- Touches de fonction, 5-2
- TouchPad
 - emplacement, 2-7
 - utilisation, 4-1

U

- USB, 1-7

V

- Veille prolongée, 1-11, 5-3