

**TOSHIBA**

# Manuel de l'utilisateur

## A100

Choose freedom.  
[computers.toshiba-europe.com](http://computers.toshiba-europe.com)

more **4**  
you<sup>+</sup>  
options et accessoires  
 by Toshiba

## Copyright

© 2006 par TOSHIBA Corporation. Tous droits réservés. Selon la loi du Copyright, le présent manuel ne peut pas être reproduit, sous toute forme que ce soit, sans l'autorisation écrite préalable de TOSHIBA. TOSHIBA n'engage aucunement sa responsabilité quant à l'utilisation qui peut être faite des informations contenues dans le présent ouvrage.

*TOSHIBA A100 - Ordinateur personnel portable, Manuel de l'utilisateur*  
Première édition : janvier 2006

Les droits d'auteur sur la musique, les films, les programmes informatiques, les bases de données ou toute autre propriété intellectuelle soumise à la législation sur les droits d'auteur appartiennent à l'auteur ou à leur propriétaire. Tout document ne peut être reproduit qu'à des fins personnelles. Toute autre utilisation que celle susmentionnée (notamment les opérations de conversion au format numérique, de modification, de transfert de documents copiés et de distribution sur un réseau), effectuée sans l'accord préalable du détenteur des droits d'auteur, constitue une violation du copyright ou des droits d'auteur, et est passible de poursuites civiles ou pénales. Pour toute reproduction de ce manuel, veuillez vous conformer aux lois sur le copyright en vigueur.

## Responsabilités

Le présent manuel a fait l'objet d'une procédure de révision et de validation. Les instructions et les descriptions qu'il comporte correspondent aux ordinateurs personnels portables TOSHIBA A100 au moment de la rédaction du présent manuel. Cependant, les ordinateurs et les manuels ultérieurs peuvent être modifiés sans préavis. TOSHIBA n'assume aucune responsabilité pour les dommages liés directement ou indirectement à des erreurs, des omissions ou des incohérences entre l'ordinateur et le manuel.

## Marques

IBM est une marque déposée et IBM PC et PS/2 sont des marques commerciales de International Business Machines Corporation.

Intel, Intel SpeedStep et Pentium sont des marques ou des marques déposées de Intel Corporation ou de ses filiales aux Etats-Unis et dans d'autres pays.

Windows et Microsoft sont des marques déposées de Microsoft Corporation.

Photo CD est une marque commerciale d'Eastman Kodak.

Memory Stick est une marque déposée et i.LINK est une marque de commerce de Sony Corporation.

TruSurround XT, WOW HD, Circle Surround Xtract, SRS et le symbole  sont des marques déposées de SRS Labs, Inc.

Les technologies TruSurround XT, WOW HD, Circle Surround Xtract, TruBass, SRS 3D, Definition et FOCUS sont fournies sous licence de SRS Labs, Inc.

InterVideo et WinDVD sont des marques déposées de InterVideo Inc.

WinDVD Creator est une marque déposée de InterVideo Inc.

D'autres marques commerciales et marques déposées ne figurant pas dans la liste peuvent avoir été mentionnées dans ce manuel.

## Licence Macrovision

Le présent produit inclut une technologie de protection des droits d'auteur et de la propriété intellectuelle, faisant l'objet de brevets aux Etats-Unis et dans d'autres pays. Ces brevets sont la propriété de Macrovision Corporation. L'utilisation de la protection du copyright doit être autorisée par Macrovision Corporation et est conçue pour les usages domestiques et autres applications de consultation limitée, sauf autorisation explicite de Macrovision Corporation. Toute forme d'ingénierie à rebours ou de désassemblage est interdite.

## Consignes de sécurité

Suivez ces consignes de sécurité pour vous protéger des risques de blessure et de dommages matériels.

### Consignes d'utilisation de l'ordinateur



*N'utilisez pas votre ordinateur portable de façon prolongée lorsque sa partie inférieure est en contact avec vous. En cas d'utilisation prolongée, la base de l'ordinateur risque de chauffer. Tout contact prolongé avec la peau risque de provoquer une gêne, voire une brûlure superficielle.*

- N'essayez pas de réparer l'ordinateur par vous-même. Suivez toujours les instructions d'installation à la lettre.
- Ne transportez pas de batterie dans votre poche, sac ou tout autre récipient où des objets en métal (tels que des clés de voiture) risquent de court-circuiter les bornes de la batterie. Le court-circuit risque de provoquer une forte température et d'entraîner des dégâts et des brûlures.
- Assurez-vous que le câble de l'adaptateur secteur n'est soumis à aucune pression et ne risque pas de gêner le passage.
- Posez l'adaptateur secteur dans une zone ventilée, telle qu'un bureau ou sur le sol, lorsqu'il est branché. Ne posez pas de papier ou tout autre chose sur l'adaptateur de façon à ne pas gêner son refroidissement. N'utilisez pas l'adaptateur dans une sacoche de transport.
- Utilisez l'adaptateur secteur et les batteries agréés pour votre ordinateur. L'utilisation de tout autre type de batterie ou d'adaptateur risque de provoquer un incendie, voire une explosion.
- Avant de connecter l'ordinateur à une source d'alimentation, assurez-vous que la tension nominale de l'adaptateur correspond à celle de la source d'alimentation. 115 V/60 Hz dans la plupart des pays d'Amérique du nord et du sud, et dans certains pays d'Extrême Orient, tels que Taïwan. 100 V/50 Hz à l'est du Japon et 100 V/60 Hz à l'ouest. 230 V/50 Hz dans la plupart des pays d'Europe, au Moyen Orient et en Extrême Orient.
- Lorsque vous utilisez une rallonge avec votre adaptateur secteur, assurez-vous que l'intensité nominale du produit branché ne dépasse celle de la rallonge.
- Pour isoler l'ordinateur, mettez-le hors tension, enlevez la batterie et débranchez l'adaptateur secteur.
- Pour prévenir tout risque d'électrocution, ne connectez ou ne déconnectez aucun câble et n'effectuez aucune maintenance pendant un orage.
- Lorsque vous devez travailler, posez l'ordinateur sur une surface plane.

## Déclaration européenne de conformité



Toshiba déclare que le produit TOSHIBA A100 (PSAA8\*/PSAA9\*) est conforme aux normes suivantes :

Le présent produit porte le label CE conformément aux directives européennes s'y rapportant, notamment la directive 89/336/CEE relative à la compatibilité électromagnétique pour ordinateur portable et accessoires électroniques dont l'adaptateur réseau fourni, la directive « Equipements radio et terminaux de communication » 99/5/CE relative aux équipements hertziens et terminaux de télécommunication en cas de recours à des accessoires de télécommunication et la directive « Basse tension » 73/23/CE pour l'adaptateur réseau fourni.

L'homologation CE est sous la responsabilité de TOSHIBA EUROPE GmbH, Hammfelddamm 8, 41460 Neuss, Allemagne.

Tél. : +49 (0) 2131 158 01.

La version officielle de la déclaration européenne de conformité est disponible dans son intégralité sur le site Internet

<http://epps.toshiba-teg.com>.

## Les informations ci-après concernent uniquement les pays membres de l'Union européenne :

Le symbole indique que ce produit ne peut être traité comme une ordure ménagère. Prêtez une attention particulière à l'élimination de produit. Une mise au rebut inadaptée peut nuire à l'environnement et présenter des risques pour la santé publique. Pour plus d'informations sur le recyclage de ce produit, veuillez contacter votre mairie, l'organisme responsable de l'élimination des déchets ménagers ou le magasin dans lequel vous avez acheté le produit.



*La présence du symbole varie selon le pays et la zone d'achat.*

## Avertissement relatif au modem

### Déclaration de conformité

Cet équipement a été homologué [décision de la commission « TR21 »] pour la connexion de terminaux à l'échelle européenne au RTC (réseau téléphonique commuté).

Cependant, en raison des différences existant actuellement entre les différents RTC, cette homologation ne constitue pas une garantie de connexion.

En cas de problème, contactez tout d'abord votre revendeur.

## Déclaration de compatibilité avec le réseau téléphonique

Ce produit a été conçu pour être compatible avec les réseaux énumérés ci-dessous. Il a été testé et certifié conforme aux nouvelles dispositions de la norme EG 201 121.

Allemagne	ATAAB AN005,AN006,AN007,AN009,AN010 et DE03,04,05,08,09,12,14,17
Grèce	ATAAB AN005,AN006 et GR01,02,03,04
Portugal	ATAAB AN001,005,006,007,011 et P03,04,08,10
Espagne	ATAAB AN005,007,012, et ES01
Suisse	ATAAB AN002
Tous les autres pays/toutes les autres régions	ATAAB AN003,004

Des paramètres et des configurations spécifiques pouvant être requis pour ces différents réseaux, reportez-vous aux sections correspondantes du manuel de l'utilisateur pour plus de détails.

La fonction de prise de ligne rapide (rappel de registre rapide) est soumise à des homologations nationales distinctes. Elle n'a pas été testée en fonction des différentes réglementations et, par conséquent, aucune garantie de son fonctionnement ne peut être apportée.

## Consignes de sécurité pour les lecteurs de disques optiques



*Le lecteur à disque optique utilise un système au laser. Pour assurer le bon fonctionnement de ce produit, veuillez lire attentivement le manuel et le conserver pour référence. Si l'unité nécessite une réparation, contactez un centre de service agréé.*

*L'utilisation de commandes ou de réglages, ou l'exécution de procédures autres que ceux spécifiés risquent de provoquer une exposition à des rayons dangereux.*

*N'ouvrez sous aucun prétexte le boîtier en raison du risque d'exposition au rayon laser.*



**L'UTILISATION DE COMMANDES, DE REGLAGES OU DE PROCEDURES AUTRES QUE CEUX SPECIFIES RISQUE DE PROVOQUER UNE EXPOSITION A DES RAYONS DANGEREUX.**

Le lecteur de disques optiques de cet ordinateur est équipé d'un dispositif laser. Ce lecteur comporte une étiquette avec les mentions ci-dessous :

CLASS 1 LASER PRODUCT  
LASER KLASSE 1 PRODUKT  
TO EN 60825-1  
クラス1レーザ®製品

CLASS 1 LASER PRODUCT  
LASERSCHUTZKLASSE 1  
PRODUKT  
TOEN60825

ADVERSEL: USYNLIG  
LASERSTRÅLING VED ÅBNING,  
NÅR SIKKERHEDSAF-BRYDER  
ER UDE AF FUNKTION.  
UNDGÅ UDSÆTTELSE FOR  
STRÅLING

La mention ci-dessus indique que le fabricant certifie que le lecteur est conforme, au moment de sa fabrication, à l'article 21 du Code des réglementations fédérales des Etats-Unis (Ministère de la Santé et des Affaires Sociales, Office du contrôle pharmaceutique et alimentaire).

Dans d'autres pays, le lecteur est conforme à la norme IEC 825 et EN60825 sur les produits laser de classe 1.

Cet ordinateur est équipé, selon le modèle, de l'un des lecteurs optiques figurant dans la liste ci-dessous :

Fabricant	Type
TSST (TECHNOLOGIE DE STOCKAGE TOSHIBA SAMSUNG)	DVD-ROM SD-2732
Panasonic	DVD-ROM & CD-R/RW UJDA770
TSST (TECHNOLOGIE DE STOCKAGE TOSHIBA SAMSUNG)	DVD-ROM & CD-R/RW TS-L462C
HITACHI-LG Data Storage	DVD-ROM & CD-R/RW GCC-4241N
Panasonic	DVD Super Multi (±R Double Layer) UJ-850B
Pioneer	DVD Super Multi (±R Double Layer) DVR-K16TB
TEAC	DVD Super Multi (±R Double Layer) DV-W28EB
HITACHI-LG Data Storage	DVD Super Multi (±R Double Layer) GMA-4082N
NEC	DVD Super Multi (±R Double Layer) ND-7550

## Avis important

Les œuvres faisant l'objet d'un copyright, ce qui inclut sans limitations, la musique, la vidéo, les programmes informatiques et les bases de données, sont protégées par les lois portant sur le copyright. Sauf mention explicite du contraire par les lois de votre pays de résidence, vous ne devez pas copier, modifier, assigner, transmettre ou utiliser de toute autre façon les œuvres protégées par copyright sans l'autorisation du titulaire. Toute copie, modification, assignation, transmission et utilisation non autorisée fera l'objet de poursuites judiciaires.

- N'utilisez pas le téléphone (sauf les téléphones sans fil) pendant un orage. Sinon, vous vous exposez à un risque minimal de foudroiement.
- N'utilisez pas votre téléphone pour signaler une fuite de gaz près de cette fuite.
- Utilisez uniquement le cordon d'alimentation indiqué dans ce manuel.
- Utilisez exclusivement les batteries recommandées par le fabricant.
- Disposez des batteries usées conformément aux instructions du fabricant.



*Utilisez uniquement la batterie livrée avec l'ordinateur ou une batterie en option. L'utilisation d'une autre batterie risque d'endommager votre ordinateur.*

*TOSHIBA ne peut pas être tenu pour responsable dans ce cas.*



## Préface

Merci d'avoir choisi un ordinateur A100 TOSHIBA. Cet ordinateur portable léger et puissant a été conçu pour vous faire bénéficier de nombreuses années d'informatique haute performance.

Le présent manuel vous fournit toutes les informations dont vous avez besoin pour utiliser votre ordinateur A100 TOSHIBA. Il donne également des conseils sur la configuration de l'ordinateur et l'exécution des opérations de base. Enfin, il vous apprendra à utiliser les périphériques livrés en option, à détecter et à résoudre d'éventuels incidents.

Si vous êtes un nouveau venu dans le monde de l'informatique ou des ordinateurs portables, commencez par lire les chapitres *Introduction* et *Présentation* afin de vous familiariser avec les fonctions, composants et accessoires de votre ordinateur. Lisez ensuite le chapitre *Mise en route* pour obtenir des instructions détaillées sur son utilisation.

En revanche, si vous êtes un utilisateur confirmé, poursuivez la lecture de cette préface afin de prendre connaissance de la structure de ce manuel, puis parcourez le manuel pour vous familiariser avec son contenu. Parcourez particulièrement la section *Fonctions spéciales* de l'*Introduction*, pour plus de détails sur les fonctions propres aux ordinateurs Toshiba et lisez avec attention le chapitre *Configuration du système et sécurité*. Si vous devez installer des cartes PC ou connecter des périphériques externes tels qu'une imprimante, lisez le chapitre 8, *Périphériques optionnels*.

## Sommaire

Ce manuel comporte neuf chapitres, cinq annexes, un glossaire et un index.

Le chapitre 1, *Introduction*, présente les fonctions de l'ordinateur, ses possibilités et ses options.

Le chapitre 2, *Présentation*, décrit les différents composants de l'ordinateur et explique brièvement leur fonctionnement.

Le chapitre 3, *Mise en route*, explique rapidement comment mettre en service votre ordinateur et comporte des conseils de sécurité et de disposition de votre espace de travail.

Le chapitre 4, *Concepts de base*, inclut des conseils sur l'entretien de l'ordinateur et sur l'utilisation du Touch Pad/Dual Mode Pad, du lecteur de disques optiques, du lecteur de disquettes externe, des commandes audio et vidéo, des LAN, du LAN sans fil et du modem interne.

Le chapitre 5, *Le clavier*, décrit les fonctions propres au clavier, y compris le pavé numérique et les touches d'accès direct.

Le chapitre 6, *Alimentation et modes de mise sous tension*, présente les sources d'alimentation de l'ordinateur ainsi que les fonctions d'économie d'énergie.

Le chapitre 7, *Configuration du système et sécurité*, explique comment configurer l'ordinateur avec le programme HW Setup. Il explique également comment définir des mots de passe.

Le chapitre 8, *Périphériques optionnels*, présente les différents périphériques pouvant être ajoutés à votre ordinateur.

Le chapitre 9, *Résolution des incidents*, comporte des recommandations au cas où l'ordinateur fonctionnerait de manière anormale.

Les annexes fournissent des informations sur les caractéristiques techniques de votre ordinateur.

Le *Glossaire* définit des termes d'informatique générale et répertorie sous forme de liste les abréviations et acronymes utilisés dans ce manuel.

L'*Index* vous permet d'accéder rapidement aux informations contenues dans ce manuel.

## Conventions

Le présent manuel utilise les formats ci-après pour décrire, identifier et mettre en évidence les termes et les procédures.

### Abréviations

La première fois qu'elles apparaissent dans le texte et pour des raisons de clarté, les abréviations sont indiquées entre parenthèses après leur définition. Par exemple : Read Only Memory (ROM). Les acronymes sont définis dans le [Glossaire](#).

### Icônes

Les icônes identifient les ports, les boutons et autres parties de votre ordinateur. Le panneau de voyants utilise également des icônes pour identifier les composants sur lesquels il fournit des indications.

### Touches

Les touches du clavier servent à effectuer un grand nombre d'opérations. Une police spécifique permet de les identifier rapidement. Elles sont présentées sous forme de symboles, telles qu'elles apparaissent sur votre clavier. Par exemple, **Entrée** identifie la touche Entrée.

### Combinaisons de touches

Certaines opérations nécessitent d'appuyer simultanément sur deux ou plusieurs touches. De telles opérations sont généralement présentées sous la forme des deux touches séparées par le signe plus (+). **Ctrl + C** signifie par exemple que vous devez maintenir **Ctrl** appuyée et appuyer simultanément sur **C**. Si trois touches sont indiquées, maintenez appuyées les deux premières et appuyez simultanément sur la troisième.

<b>ABC</b>	Lorsqu'une procédure nécessite une action telle que cliquer sur une icône ou saisir du texte, le nom de l'icône ou le texte à saisir est représenté en utilisant la police affichée à gauche.
------------	---

### Ecran

<b>ABC</b>	Les noms des fenêtres, des icônes ou du texte générés par l'ordinateur qui apparaissent à l'écran sont représentés en utilisant la police ci-contre.
------------	--

## Messages

Les messages présentés dans ce manuel fournissent des informations importantes et sont destinés à attirer votre attention sur un point important. Vous distinguerez deux types de message :



*Attention ! Ces messages vous mettent en garde contre une utilisation ou une manipulation incorrecte de votre ordinateur risquant d'engendrer la perte de données ou d'endommager votre matériel.*



*Prière de lire les messages. Les remarques sont constituées de conseils ou d'avertissements qui permettent d'utiliser votre matériel de manière optimale.*

## Précautions générales

Les ordinateurs TOSHIBA ont été conçus pour assurer une sécurité maximale, minimiser les tensions et supporter les rigueurs de l'informatique nomade. Cependant, certaines précautions doivent être observées pour prévenir les risques de blessures, de dommages ou de pertes de performances.

Lisez attentivement les précautions générales ci-dessous et respectez les avertissements mentionnés dans le présent manuel.

### Traumatismes liés au stress

Lisez avec attention le *Manuel de sécurité et d'ergonomie*. Ce manuel comporte des informations sur la prévention du stress, pour vos mains et poignets, pouvant résulter d'une utilisation intensive du clavier. Le chapitre 3, *Mise en route*, contient également des informations sur l'agencement de l'environnement de travail, ainsi que sur les postures et l'éclairage adaptés, afin de réduire le stress.

### Température externe de l'ordinateur

- Évitez tout contact physique prolongé avec l'ordinateur. Si l'ordinateur est utilisé pendant de longues périodes, sa surface peut devenir très chaude. Vous pouvez ne pas sentir la chaleur au toucher, mais le fait de rester en contact physique avec l'ordinateur pendant un certain temps (si vous posez l'ordinateur sur vos cuisses ou si vous laissez vos mains sur le repose-mains, par exemple) peut occasionner des brûlures superficielles.
- Si vous utilisez l'ordinateur pendant une période prolongée, évitez tout contact direct avec la plaque en métal des ports d'entrée-sortie. Elle peut en effet devenir très chaude.
- La surface de l'adaptateur secteur peut devenir très chaude en cas d'utilisation de celui-ci. Cet état n'indique en aucun cas un dysfonctionnement. Si vous devez transporter l'adaptateur secteur, débranchez-le et laissez-le refroidir un moment.
- Ne déposez pas l'adaptateur secteur sur une matière sensible à la chaleur. Vous risquez en effet de l'endommager.

## Pressions et impacts

Ne faites pas subir de fortes pressions à l'ordinateur ni d'impacts violents. Les pressions et impacts excessifs risquent d'endommager les composants de l'ordinateur et d'entraîner des dysfonctionnements.

## Surchauffe des cartes PC

Certaines cartes PC peuvent chauffer après une utilisation prolongée. La surchauffe d'une carte PC peut provoquer des dysfonctionnements. Vérifiez également la température des cartes PC avant de les retirer.

## Téléphones portables

L'utilisation de téléphones portables peut causer des interférences avec le système audio. Les autres fonctions de l'ordinateur ne sont pas affectées, il est cependant recommandé de ne pas utiliser un téléphone mobile à moins de 30 cm de l'ordinateur.

## Responsabilité relative aux performances de l'unité centrale (UC)

Les performances de votre UC peuvent différer des spécifications dans les cas suivants :

- Utilisation de certains périphériques
- utilisation d'une batterie et non de l'alimentation secteur
- utilisation de certaines images multimédia, générées par l'ordinateur ou par des applications vidéo
- utilisation de lignes téléphoniques standard ou de connexions réseau à faible débit
- utilisation de logiciels de modélisation complexes, tels que les logiciels de CAO professionnels
- utilisation simultanée de plusieurs applications ou fonctionnalités;
- utilisation de l'ordinateur dans des zones à pression atmosphérique réduite (altitude élevée >1 000 mètres ou >3 280 pieds au-dessus du niveau de la mer) ;
- utilisation de l'ordinateur à des températures non comprises entre 5°C et 30°C ou supérieures à 25°C à haute altitude (toutes les références de température sont approximatives et peuvent varier en fonction du modèle d'ordinateur).

Les performances de l'UC peuvent également varier en fonction de la configuration du système.

Dans certaines circonstances, votre ordinateur peut s'éteindre automatiquement.

Il s'agit d'une mesure de protection visant à réduire les risques de perte de données ou de détérioration du produit lorsque les conditions d'utilisation ne sont pas respectées. Pour ne pas perdre vos données, effectuez régulièrement des copies de sauvegarde sur un support externe. Afin de garantir des performances optimales, respectez toujours les recommandations d'utilisation. Consultez les restrictions supplémentaires dans les documents d'accompagnement. Pour plus d'informations, contactez le service d'assistance de TOSHIBA.

## Icônes non applicables

Certains châssis d'ordinateurs portables sont conçus pour accommoder toutes les configurations possibles d'une série complète de produits. Le modèle sélectionné ne dispose pas de toutes les fonctions et spécifications correspondant aux icônes figurant sur le châssis, à moins que vous ne les ayez demandées spécifiquement.

## Réseau local sans fil /Atheros

Pour 802.11a, b et g

La vitesse de transmission sur le réseau sans fil et la portée de ce réseau dépendent de l'environnement et de ses obstacles électromagnétiques, de la conception et de la configuration des points d'accès et du client, ainsi que des configurations logicielles et matérielles.

La vitesse de transmission réelle est inférieure à la vitesse maximum théorique.

Pour Atheros

Pour bénéficier de la fonction Atheros SuperAGTM ou SuperGTM (Cette fonction n'est disponible que sur certains modèles), votre client et votre point d'accès doivent prendre en charge la fonction correspondante. Les performances de ces fonctions peuvent varier selon le format des données transmises.

## Ecran à cristaux liquides

Au fil du temps, et selon l'utilisation de l'ordinateur, la luminosité de l'écran interne se détériore. Cette limitation est liée à la technologie à cristaux liquides et ne constitue pas un dysfonctionnement.

## Protection contre la copie

La technologie de protection contre la copie incluse dans certains supports risque d'empêcher ou de limiter l'affichage du contenu des supports.

## Capacité du disque dur

1 giga-octet (Go) correspond à  $1000 \times 1000 \times 1000 = 1000\ 000\ 000$  octets en puissances de 10. Le système d'exploitation de l'ordinateur, en revanche, affiche sa capacité de stockage en puissances de 2, et définit  $1\ Go = 1024 \times 1024 \times 1024 = 1073\ 741\ 824$  octets. Il est donc possible que la capacité de stockage affichée soit inférieure à celle annoncée. La capacité de stockage disponible dépend également du nombre de systèmes d'exploitation pré-installés, ainsi que du nombre d'application et de fichiers de données. La capacité après formatage réelle peut varier.

## SRS

L'extension audio SRS n'est disponible que sous Microsoft Windows.

## Images

Toutes les images sont simulées à des fins d'illustration.

## Express Media Player

L'application Express Media Player ne fait pas partie de Windows. L'autonomie de la batterie est inférieure, lorsque vous utilisez cette application, est inférieure par rapport aux applications Windows similaires.

## Luminosité de l'écran à cristaux liquides et fatigue oculaire

La luminosité de l'écran à cristaux liquides est proche de celle d'un téléviseur. Nous recommandons de régler la luminosité de l'écran à cristaux liquides pour prévenir les fatigues oculaires.

## Responsabilités concernant les performances du processeur graphique (« GPU ») :

Les performances du GPU peuvent varier selon le modèle du produit, la configuration, les applications, les paramètres de gestion de l'alimentation et les fonctions utilisées.

Ses performances sont optimales lorsqu'il fonctionne sur secteur et peuvent diminuer sensiblement lorsqu'il est alimenté par batterie.

## Avertissement relatif à la mémoire principale

Une portion de la mémoire système principale est utilisée par la carte graphique pour accroître ses performances. Cela réduit la part de mémoire système réservée aux autres activités. La part de mémoire système principale attribuée aux graphiques dépend du système en place, des applications utilisées, de la taille de la mémoire système et d'autres facteurs. Sur les ordinateurs disposant de 4 Go de mémoire système, la mémoire système totale disponible pour les activités informatiques est nettement moindre. En outre, elle varie selon les modèles et la configuration système.



## Sommaire

### Préface

### Précautions générales

#### Chapitre 1 Introduction

Liste de vérification de l'équipement .....	1-1
Caractéristiques .....	1-3
Fonctions spéciales .....	1-11
Utilitaires .....	1-13
Options .....	1-15

#### Chapitre 2 Présentation

Vue avant de l'ordinateur (écran fermé) .....	2-1
Vue de gauche .....	2-2
Vue de droite .....	2-4
Vue arrière .....	2-5
Vue de dessous .....	2-6
Vue avant, écran ouvert .....	2-7
Boutons AV .....	2-8
Voyants système .....	2-9
Voyants du clavier .....	2-10
Lecteur de disquettes USB .....	2-11
Lecteur de disques optiques .....	2-12
Télécommande .....	2-14
Adaptateur secteur .....	2-16

#### Chapitre 3 Mise en route

Aménagement de l'espace de travail .....	3-2
Connexion de l'adaptateur secteur .....	3-5
Ouverture de l'écran .....	3-6
Mise sous tension .....	3-6
Première mise en service .....	3-7
Mise hors tension .....	3-7
Restauration des logiciels préinstallés .....	3-11

**Chapitre 4 Concepts de base**

Utilisation du Touch Pad/Dual Mode Pad .....	4-1
Fonction bouton du Dual Mode Pad .....	4-2
Utilisation du lecteur de disquettes USB .....	4-3
Utilisation des lecteurs de disques optiques .....	4-4
Retrait de disques .....	4-7
Bouton de fonction AV .....	4-8
Télécommande .....	4-9
Express Media Player .....	4-13
Ecriture de CD avec le lecteur de CD-RW/DVD-ROM .....	4-18
Ecriture de CD/DVD avec un lecteur de DVD Super Multi (+R double couche) .....	4-21
RecordNow! Basic pour TOSHIBA .....	4-24
Vidéo .....	4-26
Entretien des supports de données .....	4-29
Utilisation du microphone .....	4-30
Modem .....	4-31
Communications sans fil .....	4-33
LAN .....	4-36
Connexion du câble LAN .....	4-36
Nettoyage de l'ordinateur .....	4-37
Déplacement de l'ordinateur .....	4-38
Refroidissement .....	4-38

**Chapitre 5 Le clavier**

Touches de type machine à écrire .....	5-1
Touches de fonction F1 à F12 .....	5-2
Touches de configuration : Combinaisons avec la touche Fn. ....	5-2
Touches Windows spécifiques .....	5-7
Bloc numérique intégré .....	5-7
Génération de caractères ASCII .....	5-9

**Chapitre 6 Alimentation et modes de mise sous tension**

Conditions d'alimentation .....	6-1
Voyants d'alimentation .....	6-3
Types de batterie .....	6-4
Batterie .....	6-4
Batterie de l'horloge temps réel (RTC) .....	6-5
Entretien et utilisation de la batterie principale .....	6-5
Remplacement de la batterie principale .....	6-12
Protection par mot de passe .....	6-14

**Chapitre 7 Configuration du système et sécurité**

Configuration du matériel (HW Setup) .....	7-1
--	-----

**Chapitre 8 Périphériques optionnels**

Cartes PC .....	8-2
-----------------	-----

	Carte Express Card .....	8-3
	Emplacement pour cartes mémoire numériques .....	8-4
	Extensions mémoire .....	8-6
	Batterie supplémentaire (6, 9 et 12 cellules) .....	8-9
	Adaptateur secteur supplémentaire .....	8-9
	Chargeur de batterie .....	8-9
	Kit lecteur de disquettes USB .....	8-10
	Ecran externe .....	8-10
	Téléviseur .....	8-11
	i.LINK (IEEE1394) .....	8-11
	Prise de sécurité .....	8-13
<i>Chapitre 9</i>	<b>Résolution des incidents</b>	
	Procédure de résolution des problèmes .....	9-1
	Liste de vérification du matériel et du système .....	9-3
	Lecteur de CD-RW/DVD-ROM .....	9-9
	Lecteur de DVD Super Multi (+R DL - double couche) .....	9-10
	Bluetooth .....	9-20
	Assistance TOSHIBA .....	9-21
<i>Annexe A</i>	<b>Spécifications techniques</b>	
<i>Annexe B</i>	<b>Contrôleur d'écran et modes</b>	
	Contrôleur d'écran .....	B-1
	Modes vidéo .....	B-2
<i>Annexe C</i>	<b>Réseau local sans fil</b>	
	Caractéristiques de la carte .....	C-1
	Caractéristiques radio .....	C-2
	Sous-bandes de fréquence supportées .....	C-3
<i>Annexe D</i>	<b>Cordons et connecteurs</b>	
<i>Annexe E</i>	<b>Procédure à suivre en cas de vol</b>	
	<b>Glossaire</b>	
	<b>Index</b>	

## Chapitre 1

### Introduction

Le présent chapitre présente les fonctions, options et accessoires de votre ordinateur. Il dispose également d'une liste de vérification de l'équipement.



*Certaines fonctions décrites dans ce manuel risquent de ne pas fonctionner correctement si vous utilisez un système d'exploitation autre que celui installé par TOSHIBA.*

### Liste de vérification de l'équipement

Déballer soigneusement l'ordinateur. Conservez le carton et l'emballage pour une utilisation ultérieure.



*Un astérisque \* désigne un élément en option qui dépend du modèle acheté*

Assurez-vous que tous les éléments suivants sont présents :

#### Matériel

Assurez-vous que tous les éléments suivants soient présents :

- TOSHIBA A100 - Ordinateur personnel portable
- Adaptateur secteur universel et cordon d'alimentation
- Câble modulaire \*
- Télécommande \*
- Batterie (installée ou non sur l'ordinateur)

## Logiciels

### **Windows XP Edition Professionnelle/Familiale Service Pack 2**

Les logiciels suivants sont préinstallés :

- Microsoft® Windows XP, Edition familiale ou Edition professionnelle
- Pilote de modem
- Pilote de réseau
- Pilote de carte LAN sans fil (utilisable uniquement sur les modèles LAN sans fil)
- Pilote Bluetooth (disponible uniquement sur les modèles Bluetooth)
- Pilotes d'affichage Windows
- Pilote audio Windows
- Pilote du périphérique de pointage
- Lecteur de DVD vidéo
- Utilitaires TOSHIBA
- Economie TOSHIBA
- Manuel de l'utilisateur TOSHIBA
- TOSHIBA Assist
- TOSHIBA ConfigFree
- Utilitaire Activer/désactiver Touch Pad TOSHIBA
- TOSHIBA PC Diagnostic Tool
- Utilitaire de zoom TOSHIBA
- Contrôles TOSHIBA
- TOSHIBA Virtual Sound
- TOSHIBA Acoustic Silencer
- TOSHIBA Hotkey Utility
- Utilitaire de formatage de carte mémoire SD TOSHIBA
- RecordNow! Basic pour TOSHIBA \*
- DLA pour TOSHIBA \*
- Pilote DVD-RAM TOSHIBA \*
- WinDVD Creator 2 Platinum \*
- Utilitaire pour l'authentification des empreintes Fingerprint \*

### **Documentation :**

- Toshiba Série A100 - Manuel de l'utilisateur
- Toshiba Série A100 - Guide de démarrage rapide
- Instructions de sécurité & confort d'utilisation
- Informations sur la garantie

## Support pour restauration et logiciels supplémentaires

- CD de restauration
- CD de restauration d'Express Media Player \*

## Caractéristiques

L'ordinateur bénéficie de la technologie d'intégration évoluée à grande échelle (LSI) de TOSHIBA avec semi-conducteur à oxyde de métal complémentaire (CMOS) afin d'obtenir une taille compacte, un poids minimum, une faible consommation d'énergie et une grande fiabilité. Cet ordinateur dispose des caractéristiques et des avantages suivants :

### Processeur

<b>Intégré</b>	L'ordinateur est équipé d'un processeur Intel® Core™, cache de premier niveau de 32 Ko et cache de second niveau de 2 Mo Selon le modèle acheté. Processeur Intel® Core™ Duo T2300 Processeur Intel® Core™ Duo T2400 Processeur Intel® Core™ Duo T2500 Processeur Intel® Core™ Duo T2600 Processeur Intel® Core™ Solo T1300
----------------	--



*Les processeurs Intel® Core™ prennent en charge la **Technologie EDB**. Cette fonction doit être réglée sur **Available** (Disponible) au préalable dans le menu de configuration du BIOS (le paramètre par défaut est **Not-Available**). Pour activer le menu de configuration du BIOS, appuyez sur la touche ESC lorsque vous mettez l'ordinateur sous tension.*

### Mémoire

<b>Emplacements</b>	Des modules mémoire PC4200 de 256, 512 ou 1024 Mo peuvent être installés dans les deux emplacements mémoire. La configuration maximale est de 2048 Mo.
<b>Cache de niveau 2</b>	2 Mo (processeur Intel® Core™) de cache de niveau 2 pour optimiser les performances de l'ordinateur.
<b>RAM vidéo</b>	Selon le modèle acheté : L' A100 peut être équipé des différents contrôleurs vidéo suivant Intel® 945 GM. RAM externe UMA 64/128 Mo ATI Mobility® Radeon® X1300 ou X1400 ou X1600 Nvidia Geforce 7600 ou 7300 La taille mémoire vidéo peut aller jusqu'à 128 Mo.

---

## Disques

<b>Disque dur</b>	<p>L'ordinateur est équipé d'un disque dur intégré de 2,5 pouces pour le stockage permanent des données et des logiciels. Capacités disponibles pour le disque dur suivant le modèle acheté :</p> <ul style="list-style-type: none"><li>40 Go (37,26 milliards d'octets)</li><li>60 Go (55,89 milliards d'octets)</li><li>80 Go (74,52 milliards d'octets)</li><li>100 Go (93,15 milliards d'octets)</li><li>120 Go (111,78 milliards d'octets)</li></ul>
<b>Lecteur de disquettes (en option)</b>	<p>Un lecteur de 3,5 pouces de 1,44 Mo ou 720 Ko peut être connecté au port USB.</p> <p>(Windows® XP ne prend pas en charge les disquettes de 720 Ko.)</p>
<b>Lecteur de DVD-ROM</b>	<p>Un lecteur de DVD-ROM intégré permet de lire des CD/DVD sans adaptateur. Les DVD sont lus à une vitesse maximum de 8x et les CD à une vitesse de 24x. Le lecteur prend en charge les formats suivants :</p> <ul style="list-style-type: none"><li>■ DVD-ROM</li><li>■ DVD vidéo</li><li>■ CD-R</li><li>■ CD-RW</li><li>■ CD-DA</li><li>■ CD-Text</li><li>■ Photo CD (monosession/multisession)</li><li>■ CD-ROM mode 1, mode 2</li><li>■ CD-ROMXA mode 2 (forme 1, forme 2)</li><li>■ CD amélioré (CD-EXTRA)</li><li>■ CD-G (uniquement CD audio)</li><li>■ Méthode d'adressage 2</li></ul>

---

---

**Lecteur de  
CD-RW/  
DVD-ROM**

Certains modèles sont équipés d'un lecteur de CD-RW/DVD-ROM intégré qui permet de lire des CD/DVD sans adaptateur. La vitesse de lecture maximum des DVD est de 8x et celle des CD de 24x. L'écriture des CD-R et des CD-RW est effectuée à une vitesse de 24x. Reportez-vous au chapitre 4, *Concepts de base*, pour plus de détails. Ce lecteur permet de lire les formats suivants :

- DVD-ROM
  - DVD vidéo
  - CD-R
  - CD-RW
  - CD-DA
  - CD-Text
  - Photo CD (monosession/multisession)
  - CD-ROM mode 1, mode 2
  - CD-ROMXA mode 2 (forme 1, forme 2)
  - CD amélioré (CD-EXTRA)
  - CD-G (uniquement CD audio)
  - Méthode d'adressage 2
-



---

**Lecteur de DVD Super Multi (+-R DL - double couche)**

Certains modèles sont équipés d'un lecteur intégré de DVD Super Multi (+-R DL - double couche) qui permet d'enregistrer des données sur des CD/DVD réinscriptibles et de lire des CD/DVD de 12 cm ou de 8 cm sans adaptateur. La vitesse de lecture maximum des DVD-ROM est de 8x et celle des CD-ROM de 24x. La vitesse d'écriture maximum des CD-R est de 24x, des CD-RW de 10x, des DVD-R de 8x, des DVD-RW de 4x et des DVD-RAM de 5x. La vitesse d'écriture maximum des DVD+R est de 8x et des DVD+RW de 4x. La vitesse d'écriture maximum des DVD+R DL est de 2,4x et des DVD-R DL est de 2x. Le lecteur prend en charge les formats suivants :

- DVD-ROM
  - DVD vidéo
  - DVD-R
  - DVD-RW
  - DVD+R
  - DVD+RW
  - DVD-RAM
  - DVD+R DL
  - DVD-R DL
  - CD-DA
  - CD-Text
  - Photo CD (monosession/multisession)
  - CD-ROM mode 1, mode 2
  - CD-ROMXA mode 2 (forme 1, forme 2)
  - CD amélioré (CD-EXTRA)
  - CD-G (uniquement CD audio)
  - Méthode d'adressage 2
- 

**Ecran**

L'écran LCD (cristaux liquides) interne permet d'afficher des images haute résolution. Vous pouvez régler l'inclinaison de l'écran en fonction de vos préférences.

**Intégré**

L'écran LCD à transistor à film fin (TFT) est disponible dans les formats suivants (selon le modèle acheté) :

15,4 pouces WXGA, résolution en pixels de 1 280 (horizontale) x 800 (verticale)

15,4 pouces WXGA-CSV, 1 280 (horizontale) x 800 (verticale) pixels.

---



---

<b>Contrôleur graphique</b>	Le contrôleur graphique permet de tirer parti au maximum de l'affichage. Pour plus de détails, reportez-vous à l'annexe B, <i>Contrôleur d'écran et modes</i> .
-----------------------------	---

---

## Clavier

---

<b>Intégré</b>	Le clavier 85 ou 86 touches, compatible avec un clavier étendu IBM <sup>®</sup> , comporte un bloc numérique intégré et un bloc de contrôle du curseur, ainsi que les touches  et  . Reportez-vous au chapitre 5, <i>Le clavier</i> , pour plus de détails.
----------------	--

---

## Périphérique de pointage

---

<b>Intégré</b>	Le Touch Pad/ Dual Mode Pad, et ses boutons de contrôle situés sur le repose-mains, permet de contrôler le déplacement du curseur.
----------------	--

---

## Alimentation

---

<b>Batterie</b>	L'ordinateur est alimenté par une batterie rechargeable lithium-ion.
<b>Batterie RTC</b>	La batterie interne alimente l'horloge temps réel (RTC) et la fonction calendrier.
<b>Adaptateur secteur</b>	L'adaptateur secteur universel alimente le système et recharge les batteries lorsqu'elles sont vides. Cet adaptateur est livré avec un cordon d'alimentation indépendant. Il permet de convertir les tensions comprises entre 100 et 240 V.

---

## Ports

<b>Casque</b>	Permet de connecter un casque stéréo.
<b>Microphone</b>	Permet de connecter un microphone mono.
<b>Parallèle</b>	Imprimante parallèle ou autre périphérique parallèle (compatible ECP) (selon le modèle choisi).
<b>Infrarouge</b>	Ce port est compatible avec la norme FIR (IrDA 1.1). Il permet des transferts de données à 4 Mbps avec des périphériques externes compatibles IrDA 1.1. (selon le modèle choisi)
<b>Ecran externe</b>	Port 15 broches (VGA analogique) gérant les fonctions compatibles VESA DDC2B.
<b>Ports bus série universel (USB 2.0)</b>	Quatre ports USB sont disponibles. Un port USB permet de connecter en chaîne plusieurs périphériques compatibles USB à un seul port.
<b>i.LINK™ (IEEE 1394)</b>	Ce port permet de transférer des données à un débit élevé à partir de périphériques externes tels que des caméscopes numériques. (selon le modèle choisi)
<b>Prise de sortie vidéo</b>	Ce port de sortie S-vidéo RCA permet de transférer des données NTSC ou PAL vers des périphériques externes.

## Emplacements

<b>Carte PC</b>	L'emplacement pour cartes PC peut recevoir : une carte de 5 mm de Type II. Reportez-vous au chapitre 8, <i>Périphériques optionnels</i> , pour plus de détails.
<b>Cartes mémoire numériques</b>	Cet emplacement permet de transférer facilement des données à partir de périphériques, tels que des caméras numériques et des assistants personnels, qui ont recours à de la mémoire flash (cartes mémoire SD/MS/MS Pro/MMC/xD). (selon le modèle choisi)
<b>Carte Express</b>	Cet emplacement permet d'installer une carte Express Card™/34 ou Express Card™/54 pour développer les fonctionnalités disponibles. (selon le modèle choisi)

## Multimédia

<b>Système audio</b>	Le système audio interne compatible Sound Blaster™ Pro™ et Windows Sound System comporte des haut-parleurs et un microphone interne (en option) ainsi que des prises pour microphone et casques externes. Il possède également une molette de réglage du volume.
----------------------	--

---

<b>Port sortie S-vidéo</b>	Ce port de sortie S-vidéo RCA permet de transférer des données NTSC ou PAL vers des périphériques externes. Reportez-vous au chapitre 8, <i>Téléviseur</i> , pour plus de détails.
----------------------------	--

---

## Communications

---

<b>LAN</b>	Votre ordinateur est équipé d'un circuit LAN qui prend en charge Ethernet LAN (10 mégabits par seconde, 10BASE-T), Fast Ethernet LAN (100 mégabits par seconde, 100BASE-TX) ou LAN Gigabit Ethernet LAN (1000 mégabits par seconde, 1000BASE-T).
<b>Réseau local sans fil</b>	<p>Certains ordinateurs sont équipés d'une mini carte LAN sans fil compatible avec les systèmes LAN reposant sur la technologie radio DSSS (étalement du spectre en séquence directe)/OFDM (multiplexage orthogonal par répartition de fréquences), qui est conforme à la norme IEEE 802.11 (révision A, B ou G).</p> <p>Mécanisme de sélection automatique du taux de transmission dans la plage de 54, 48, 36, 24, 18, 12, 9 et 6 Mbits/s. (Révision A/B, B/G, A/B/G type mixte.)</p> <p>Mécanisme de sélection automatique du taux de transmission pour les plages de communication 11, 5,5, 2 et 1 Mbit/s (révision B).</p> <p>Mécanisme de sélection automatique du taux de transmission pour les plages de communication 108, 96, 72, 48, 36, 24, 18 et 12 Mbit/s (mode Turbo, révisions A/B/G combinées).</p> <p>Sélection du canal (5 GHz : révision A / 2,4 GHz : révision B/G).</p> <p>Itinérance sur des canaux multiples.</p> <p>Gestion de l'alimentation de la carte.</p> <p>Technologie Atheros Super G™ ou Super AG™ (module de type Atheros).</p> <p>Chiffrement de données WEP (Wired Equivalent Privacy) basé sur l'algorithme de chiffrement à 152 bits (module de type Atheros).</p> <p>Chiffrement de données WEP (Wired Equivalent Privacy) basé sur l'algorithme de chiffrement à 128 bits (module de type Intel).</p> <p>Chiffrement de données AES (Advanced Encryption Standard), basé sur un algorithme de chiffrement sur 256 bits (module de type Atheros)</p>

---

<b>Modem</b>	Le modem interne prend en charge les communications de type données ou télécopies. Il prend en charge la norme V.90 (V.92). La vitesse du transfert des données et des télécopies dépend de la qualité de la ligne téléphonique. Une prise RJ11 permet de raccorder le modem à une prise téléphonique. Les normes V.90 et V.92 ne sont prises en charge qu'aux Etats-Unis, au Canada, au Royaume-Uni, en France, en Allemagne et en Australie. Dans les autres pays, seule la norme V.90 est disponible.
<b>Bluetooth</b>	Certains ordinateurs de cette série sont équipés des fonctions Bluetooth. La technologie sans fil Bluetooth permet d'échanger sans câble des données entre des ordinateurs et des périphériques (par exemple, des imprimantes). Bluetooth permet d'obtenir une communication sans fil sûre, rapide et fiable dans un espace restreint.
<b>Commutateur de communication sans fil</b>	Ce commutateur active/désactive les fonctions de réseau sans fil/Bluetooth. (selon le modèle choisi)

## Sécurité

<b>Prise de sécurité</b>	Permet d'installer une prise de sécurité en option pour attacher l'ordinateur à un objet volumineux, tel qu'un bureau.
--------------------------	--

## Logiciels

<b>Système d'exploitation</b>	Windows® XP Edition Professionnelle ou Edition Familiale selon le modèle acheté. Reportez-vous à la section relative aux logiciels préinstallés au début de ce chapitre.
<b>Utilitaires TOSHIBA</b>	Ensemble d'utilitaires et de pilotes installés en usine pour faciliter l'utilisation de l'ordinateur. Reportez-vous à la section Utilitaires de ce chapitre.
<b>Plug &amp; Play</b>	Lorsque vous raccordez un périphérique externe à l'ordinateur ou lorsque vous installez un nouveau composant, la fonction Plug & Play permet au système de reconnaître la connexion et d'effectuer automatiquement les configurations nécessaires.

## Fonctions spéciales

Les fonctions suivantes sont soit des fonctions spécifiques aux ordinateurs TOSHIBA soit des fonctions évoluées qui simplifient leur utilisation.

<b>Touches d'accès direct</b>	Combinaisons de touches permettant de modifier rapidement la configuration du système, directement à partir du clavier, sans passer par un programme de configuration de système.
<b>Désactivation automatique de l'écran</b>	Cette fonction met l'écran interne automatiquement hors tension lorsque le clavier est resté inactif pendant un certain temps. L'alimentation est rétablie dès qu'une touche est utilisée. Vous pouvez spécifier le délai d'inactivité avec l'option Extinction du moniteur, figurant dans la fenêtre Modes économiques de l'utilitaire Economie TOSHIBA.
<b>Désactivation automatique du disque dur</b>	Cette fonction permet d'interrompre l'alimentation du disque dur lorsque ce dernier n'a pas été activé pendant une période spécifiée. L'alimentation est rétablie dès qu'une demande d'accès est émise. Vous pouvez spécifier le délai d'inactivité avec l'option Disques durs hors tension, figurant dans la fenêtre Mode économique de l'utilitaire Economie TOSHIBA.
<b>Mise en veille automatique du système/ veille prolongée</b>	Cette fonction permet d'arrêter automatiquement le système en mode veille ou veille prolongée lorsque l'ordinateur ne reçoit aucune entrée pendant un certain laps de temps. Vous pouvez spécifier l'heure et sélectionner Mise en veille ou Veille prolongée à partir de l'élément Mise en veille du système et Mise en veille prolongée de la fenêtre Configuration de base de l'utilitaire Economie TOSHIBA.
<b>Bloc numérique intégré</b>	Un bloc numérique de dix touches est intégré au clavier. Pour plus de détails, reportez-vous à la section Bloc numérique intégré du chapitre 5, <a href="#">Le clavier</a> .
<b>Mot de passe à la mise sous tension</b>	Vous disposez de deux niveaux de sécurité par mot de passe, Responsable et Utilisateur, pour éviter toute utilisation indésirable de votre ordinateur.
<b>Protection immédiate</b>	Une touche d'accès direct permet d'effacer le contenu de l'écran et de désactiver l'ordinateur pour protéger les données.

<b>Alimentation évoluée</b>	Le système d'alimentation de l'ordinateur dispose d'un microprocesseur capable de mesurer le niveau de la batterie et de calculer l'autonomie disponible. Ce processeur permet également de protéger les composants électroniques de conditions anormales telles que les surtensions en provenance de l'adaptateur. Vous pouvez contrôler le niveau de la batterie. Utilisez le champ Autonomie disponible de l'utilitaire Economie TOSHIBA.
<b>Mode d'économie de la batterie</b>	Cette fonction permet d'économiser la batterie. Choisissez l'un des Modes économiques avec l'option Profil de l'utilitaire Economie TOSHIBA.
<b>Mise sous/hors tension du panneau</b>	Cette fonction permet de mettre l'ordinateur hors tension dès que l'écran est fermé ou de le mettre de nouveau sous tension lors de l'ouverture de ce dernier. Sélectionnez l'option Lorsque je ferme l'écran dans l'onglet Configurer les actions de l'utilitaire Economie TOSHIBA.
<b>Mise en veille prolongée en cas de batterie faible</b>	Lorsque la charge de la batterie devient insuffisante, le système active le mode Veille prolongée, puis se met hors tension. Vous pouvez préciser un seuil dans la fenêtre Configurer les actions de l'utilitaire Economie TOSHIBA.
<b>Refroidissement</b>	L'UC est équipée d'un capteur de température interne qui la protège de la surchauffe. Si la température de l'ordinateur atteint un certain niveau, le ventilateur de refroidissement est activé ou la cadence du processeur est abaissée. Utilisez l'option Refroidissement de la fenêtre de configuration de l'utilitaire Economie TOSHIBA.
Performances maximum	Active le ventilateur en premier, puis réduit la cadence du processeur.
Batterie optimisée	Réduit la vitesse de l'UC avant d'activer le ventilateur.
<b>Mise en veille prolongée</b>	Cette fonction permet de mettre l'ordinateur hors tension sans fermer les logiciels. Le contenu de la mémoire principale est enregistré sur le disque dur. Lorsque vous remettez l'ordinateur sous tension, vous pouvez reprendre votre travail là où vous l'aviez interrompu. Reportez-vous à la section Mise hors tension du chapitre 3, <i>Mise en route</i> .
<b>Veille</b>	Si vous devez interrompre votre travail, vous pouvez mettre l'ordinateur hors tension sans fermer vos logiciels. Les données sont conservées dans la mémoire principale de l'ordinateur. Lorsque vous remettez l'ordinateur sous tension, vous pouvez reprendre votre travail là où vous l'aviez interrompu.

## Utilitaires

Cette section énumère les utilitaires installés en usine et indique comment y accéder. Pour plus de détails, reportez-vous au manuel en ligne de ces utilitaires, à leur fichier d'aide ou à leur fichier Lisez-moi.

<b>TOSHIBA Assist</b>	TOSHIBA Assist est une interface utilisateur graphique permettant d'accéder rapidement à l'aide ou aux services.
<b>Economie TOSHIBA</b>	Pour activer le programme d'économie d'énergie TOSHIBA, cliquez sur le panneau de configuration, sur Performances et maintenance, puis sélectionnez l'icône Economie TOSHIBA.
<b>Configuration du matériel (HW Setup)</b>	Ce programme permet de personnaliser la configuration matérielle de votre ordinateur afin de mieux tenir compte de vos méthodes de travail et des périphériques utilisés. Pour démarrer l'utilitaire, cliquez sur le bouton Démarrer de Windows, puis sur Panneau de configuration. Dans le Panneau de configuration, Imprimantes et autres périphériques, sélectionnez l'icône TOSHIBA HW Setup.
<b>Lecteur de DVD vidéo</b>	Le lecteur de DVD vidéo permet de lire les DVD vidéo. Il dispose d'une interface et de fonctions à l'écran. Cliquez sur Démarrer, sélectionnez Tous les programmes, InterVideo WinDVD, puis cliquez sur InterVideo WinDVD.
<b>Utilitaire de zoom TOSHIBA</b>	Cet utilitaire vous permet d'agrandir ou de réduire la taille des icônes sur le bureau ou dans la fenêtre de l'application.
<b>Record-Now! Basic pour TOSHIBA</b>	Vous pouvez créer des CD/DVD sous plusieurs formats, dont les CD audio pour lecteurs de CD standard et les CD/DVD de données pour sauvegarder les fichiers et les dossiers de votre disque dur. Ce logiciel peut être utilisé sur les modèles disposant d'un lecteur de CD-RW/DVD-ROM, d'un lecteur de DVD-R/-RW, d'un lecteur de DVD+-R/+RW et de DVD Super Multi.
<b>DLA pour TOSHIBA</b>	DLA (Drive Letter Access) est un logiciel d'écriture par paquets qui permet d'enregistrer des fichiers et des dossiers sur des DVD+RW, DVD-RW ou des CD-RW en utilisant une lettre d'unité, comme s'il s'agissait d'une disquette ou d'un disque amovible ordinaire.
<b>TOSHIBA PC Diagnostic Tool</b>	L'outil de diagnostic PC TOSHIBA affiche les caractéristiques de base de la configuration de votre ordinateur et permet de tester le fonctionnement des périphériques intégrés. Vous pouvez démarrer TOSHIBA PC Diagnostic Tool à partir de la barre de menus comme suit : <b>[Démarrer] - [Tous les programmes] - [TOSHIBA] - [Utilitaires] - [PC Diagnostic Tool]</b>



<b>TOSHIBA ConfigFree</b>	ConfigFree est une suite d'utilitaires facilitant le contrôle des connexions réseau et des périphériques de communication. En outre, ConfigFree permet d'identifier tout problème de communication et de créer des profils afin de faciliter la permutation des emplacements et des réseaux de communication. Vous pouvez démarrer ConfigFree à partir de la barre de menus comme suit : <b>[Démarrer] - [Tous les programmes] - [TOSHIBA] - [Networking] - [ConfigFree]</b>
<b>TouchPad DualMode</b>	Le TouchPad DualMode possède les fonctionnalités Synaptics habituelles par défaut. Il bascule en interface DualMode lorsqu'on tapote sur le coin supérieur droit du TouchPad. Pour revenir en mode de pointage normal, il suffit de taper une deuxième fois sur le coin.  Il est possible que le contrôle du volume à droite du TouchPad et le bouton Imprimer ne fonctionnent pas avec certaines applications.
<b>Utilitaire Activer/désactiver Touch Pad TOSHIBA</b>	Appuyez sur <b>Fn + F9</b> pour activer ou désactiver la fonction Touch Pad/ Dual Mode Pad dans l'environnement Windows. Lorsque vous appuyez sur ces touches d'accès direct, le mode actif change et est affiché sous forme d'icône.
<b>Contrôles TOSHIBA</b>	Cet utilitaire permet de personnaliser le bouton Internet et le bouton CD/DVD : vous pouvez associer des applications ou une série d'opérations à ces boutons (le navigateur Internet par défaut et le CD/DVD leur sont associés par défaut).
<b>Bluetooth TOSHIBA Stack</b>	Ce logiciel permet de communiquer avec les périphériques Bluetooth distants.
	<i>Seuls les modèles équipés d'un module Bluetooth disposent de l'utilitaire de communication sans fil Bluetooth.</i>
	<b>TOSHIBA Virtual Sound</b>  TOSHIBA Virtual Sound tient lieu de filtre audio et utilise les fonctions SRS TruSurround XT, SRS WOW HD et SRS Circle Surround Xtract fournies par SRS Labs, Inc. aux Etats-Unis. Le filtre audio permet de bénéficier d'un son et d'une musique de meilleure qualité sur votre ordinateur.

## Options

Vous pouvez ajouter un certain nombre d'options pour rendre votre ordinateur encore plus puissant et convivial. Les options suivantes sont disponibles :

<b>Extensions mémoire</b>	Deux emplacements mémoire sont disponibles pour l'installation de modules mémoire de 256, 512 ou 1 024 Mo. Ces modules sont de type PC4200, SO-DIMM à 200 broches.
<b>Batterie</b>	Des batteries supplémentaires <ul style="list-style-type: none"> <li>■ 6 cellules type (PA3399U-2BAS/PA3399U-2BRS),</li> <li>■ 9 cellules type (PA3478U-1BAS/PA3478U-1BRS),</li> <li>■ 12 cellules type (PA3400U-1BAS/PA3400U-1BRS)</li> </ul> sont disponibles auprès des revendeurs TOSHIBA. Cette batterie est identique à la batterie livrée avec l'ordinateur. Utilisez-la pour remplacer la batterie existante et/ou prolonger l'autonomie de votre ordinateur.
<b>Adaptateur secteur</b>	Si vous utilisez régulièrement votre ordinateur à plusieurs endroits, il peut être pratique de disposer d'adaptateurs secteur supplémentaires sur ces sites afin de ne pas avoir à les transporter.
<b>Chargeur de batterie</b>	Le chargeur de batterie permet de recharger les batteries sans qu'il soit nécessaire d'utiliser l'ordinateur. Le chargeur de batterie peut contenir jusqu'à deux batteries lithium-ion (PA3471U-1CHG, PA3471E-1CHG).
<b>Lecteur de disquettes USB</b>	Lecteur 3,5 pouces permettant de lire des disquettes de 1,44 Mo ou 720 Ko. Il se connecte au port USB. (Windows® XP ne prend pas en charge les disquettes de 720 Ko.)
<b>Prise de sécurité</b>	Cette prise permet d'attacher un câble de sécurité à l'ordinateur afin de décourager les vols.

## Chapitre 2

### Présentation

Ce chapitre décrit les différents composants de votre ordinateur. Familiarisez-vous avec ces derniers avant de les utiliser.

#### Vue avant de l'ordinateur (écran fermé)

L'illustration ci-dessous présente la partie avant de l'ordinateur, écran fermé, avec les principaux éléments de commande.



*Un astérisque \* désigne une fonction en option, disponible selon le modèle acheté.*

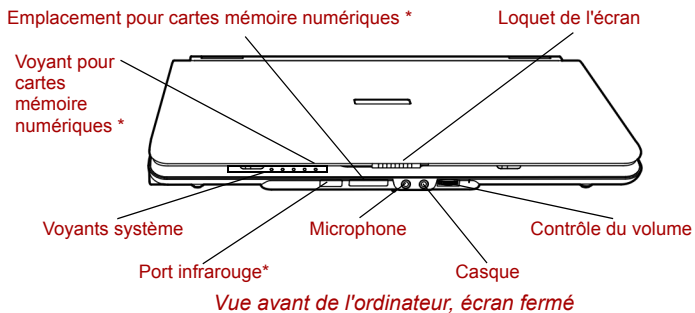

#### Loquet de l'écran

Ce loquet maintient l'écran à cristaux liquides en position fermée. Faites-le glisser pour ouvrir l'écran.





#### Contrôle du volume

Utilisez cette molette pour régler le volume des haut-parleurs stéréo.



#### Prise microphone

Une prise jack de 3,5 mm permet de connecter un micro ou un autre périphérique d'entrée audio.

	<b>Prise casque</b>	Une prise mini jack de 3,5 mm permet de brancher un casque stéréo (16 ohms minimum) ou un autre périphérique de sortie audio. Lorsque vous connectez un casque, les haut-parleurs sont automatiquement désactivés.
	<b>Port infrarouge</b>	Ce port infrarouge est compatible avec les normes IrDA 1.1. Cette norme autorise des transferts sans câble à 4 Mbps, 1 152 Mbps, 115,2 Kbps, 57,6 Kbps, 38,4 Kbps, 19,2 Kbps ou 9,6 Kbps avec les périphériques externes compatibles IrDA 1.1. (selon le modèle choisi)
	<b>Emplacement pour cartes mémoire numériques</b>	Cet emplacement permet de transférer facilement des données à partir de périphériques, tels que des caméras numériques et des assistants personnels, qui ont recours à de la mémoire flash (cartes mémoire SD/MS/MS Pro/MMC/xD).
	<b>Voyant pour cartes mémoire numériques</b>	Ce voyant est bleu lorsque l'ordinateur accède à la carte mémoire.
	<b>Voyants système</b>	Quatre voyants permettent de contrôler l'entrée adaptateur, l'état de l'alimentation, l'autonomie et le disque. Vous trouverez plus de détails dans la section Voyants système.

## Vue de gauche

L'illustration ci-dessous présente le côté gauche de l'ordinateur.

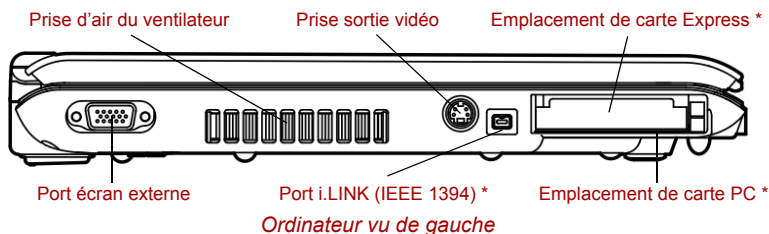

	<b>Port écran externe</b>	Ce port à 15 broches permet de raccorder un écran externe.
	<b>Prise d'air du ventilateur</b>	Permet au ventilateur de refroidir les circuits.



*N'obturez pas cette prise d'air. Veillez également à ne pas y introduire d'objets. Une épingle ou un objet similaire risque d'endommager les circuits de l'ordinateur.*



**Prise sortie vidéo**

Branchez un câble S-Vidéo à 4 broches sur cette prise.



**Port i.LINK (IEEE 1394)**

Connectez un périphérique externe, tel qu'un caméscope numérique à ce port pour bénéficier d'un transfert à haut débit. Certains modèles sont équipés d'un port i.LINK. (selon le modèle choisi)



*Si plusieurs périphériques IEEE1394 sont connectés à un PC, ces périphériques risquent de ne pas être identifiés correctement. Ce problème peut se produire lorsque Windows® XP est redémarré alors que ces périphériques sont connectés, ou lorsque ces derniers sont mis sous tension avant l'ordinateur. Dans ce cas, débranchez les câbles IEEE1394 et rebranchez-les.*



**Emplacement de carte PC**

L'emplacement de carte PC permet d'installer une carte PC de 5 mm (Type II). Ces connecteurs gèrent les cartes PC 16 bits et PC CardBus 32 bits.



*Protégez l'emplacement de carte PC. Une épingle ou un objet similaire risque d'endommager les circuits de l'ordinateur.*



**Carte Express Card**

L'ordinateur dispose d'un emplacement de carte Express sur son côté gauche, ce qui permet d'installer une carte Express supplémentaire. (selon le modèle choisi)



*L'emplacement pour carte EXPRESS CARD est plus haut que celui réservé aux CARTES PC. En l'insérant, faire bien attention, pour éviter tout dysfonctionnement.*

## Vue de droite

L'illustration ci-dessous présente le côté droit de l'ordinateur.

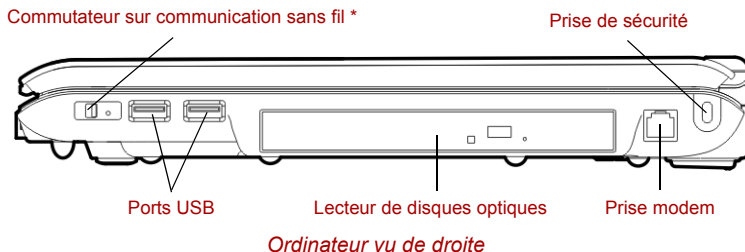

### Ports USB

L'ordinateur dispose de deux ports USB 2.0, permettant des transferts de données 40 fois supérieurs à ceux de la norme USB 1.1. (Les ports supportent également USB 1.1).



*Protégez les connecteurs USB. Une épingle ou un objet similaire risque d'endommager les circuits de l'ordinateur.*



*Aucune confirmation n'a été donnée sur le bon fonctionnement des fonctions de l'ensemble des périphériques USB. Certaines fonctions peuvent ne pas s'exécuter correctement.*

### Lecteur de disques optiques

L'ordinateur est équipé d'un lecteur de DVD-ROM, de CD-RW/DVD-ROM, de DVD Super Multi (+- DL).



### Prise modem

La prise modem permet d'utiliser un câble modulaire pour connecter le modem directement à une ligne téléphonique.



### Commutateur sur communication sans fil

Faites glisser ce commutateur vers la droite (vers l'arrière de l'ordinateur) pour activer les communications sans fil. Faites-le glisser vers la gauche (vers l'avant de l'ordinateur) pour les désactiver.



*Désactivez cette fonction lorsque vous vous trouvez dans un avion ou dans un hôpital. Vérifiez l'état du voyant de communication sans fil. Lorsqu'il est éteint, la fonction de communication sans fil est désactivée.*



### Prise de sécurité

Un câble de sécurité peut être attaché à cette prise. Le câble (en option) peut ensuite être attaché à un bureau ou tout autre objet volumineux pour prévenir les vols.

## Vue arrière

L'illustration ci-dessous présente la face arrière de l'ordinateur.

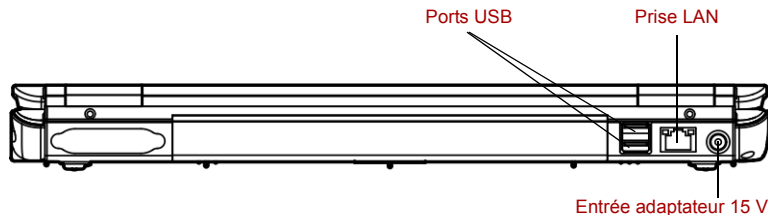

Arrière de l'ordinateur



### Ports USB

L'ordinateur dispose de deux ports USB 2.0, permettant des transferts de données 40 fois supérieurs à ceux de la norme USB 1.1. (les ports supportent également USB 1.1).



*Protégez les connecteurs USB. Une épingle ou un objet similaire risque d'endommager les circuits de l'ordinateur.*



*Aucune confirmation n'a été donnée sur le bon fonctionnement des fonctions de l'ensemble des périphériques USB. Certaines fonctions peuvent ne pas s'exécuter correctement.*



### Prise LAN

Cette prise permet de raccorder l'ordinateur à un réseau local. L'adaptateur prend en charge les réseaux LAN Ethernet (10 mégabits par seconde, 10BASE-T), Fast Ethernet (100 mégabits par seconde, 100BASE-Tx) ou gigabit (selon le modèle acheté). Le LAN dispose de deux voyants. Reportez-vous au chapitre 4, [Concepts de base](#), pour plus de détails.



### Entrée adaptateur 15 V

Cette prise permet de brancher l'adaptateur secteur. Utilisez uniquement l'adaptateur secteur livré avec votre ordinateur. L'utilisation d'un autre type d'adaptateur risque d'endommager l'ordinateur.

## Vue de dessous

L'illustration suivante présente l'ordinateur vu de dessous. Assurez-vous que l'écran est fermé avant de retourner votre ordinateur.

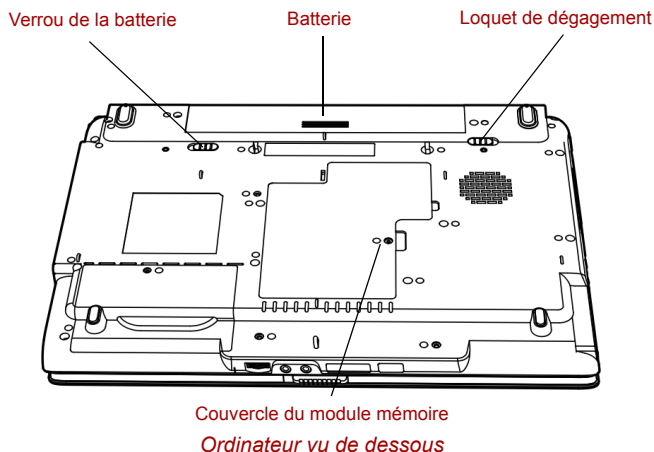

### Batterie

La batterie principale alimente l'ordinateur lorsque l'adaptateur secteur n'est pas branché. La section Batteries du chapitre 6, *Alimentation et modes de mise sous tension*, indique comment accéder à la batterie principale. Vous pouvez acheter des batteries supplémentaires auprès de votre revendeur TOSHIBA pour étendre l'autonomie de l'ordinateur.



### Loquet du capot de la batterie

Faites glisser ce loquet pour pouvoir enlever la batterie. Ce loquet n'est utilisable que lorsque l'ordinateur est retourné.

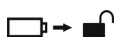

### Loquet de la batterie

Faites glisser le verrou de la batterie pour libérer son loquet.



### Couvercle du module mémoire

Ce capot protège les deux connecteurs de modules mémoire. Un ou deux modules sont préinstallés.



## Vue avant, écran ouvert

Le schéma suivant présente la partie avant de l'ordinateur, écran ouvert. Pour ouvrir l'écran, faites glisser le loquet (situé sur la partie avant de l'ordinateur), puis soulevez l'écran. Choisissez l'angle d'ouverture qui vous convient le mieux.

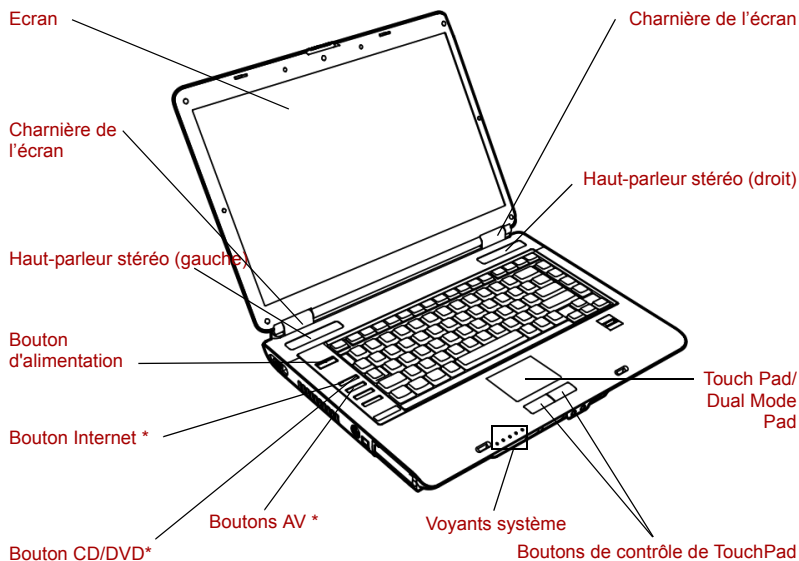

*Vue avant avec l'écran ouvert*

### **Ecran**

L'écran LCD couleur permet d'afficher du texte et des images particulièrement nets. L'un des types d'écran suivants est disponible en fonction du modèle retenu :

- 15,4 pouces WXGA, résolution en pixels de 1280 à l'horizontale x 800 à la verticale.
- 15,4 pouces WXGA-CSV, résolution en pixels de 1280 à l'horizontale x 800 à la verticale.

Il utilise la technologie TFT (Thin-Film Transistor - Transistor à film fin).

Lorsque l'ordinateur fonctionne sur secteur, l'image peut sembler plus lumineuse que lorsqu'il fonctionne sur batterie. Cette luminosité inférieure a pour but de prolonger l'autonomie de la batterie.

### **Charnière de l'écran**

Cette charnière permet de régler l'inclinaison de l'écran.

### **Haut-parleur stéréo**

Les haut-parleurs retransmettent les sons générés par votre ordinateur, tels que les alarmes de batterie faible par exemple.

	<b>Touch Pad/ Dual Mode Pad</b>	Déplace le pointeur et sélectionne ou active des éléments à l'écran. Permet d'effectuer les mêmes actions que la souris, telles que le défilement, la sélection et le double-clic.
	<b>Boutons de contrôle de TouchPad</b>	Ces boutons correspondent aux boutons gauche et droit d'une souris.
	<b>Bouton d'alimentation</b>	Ce bouton permet de mettre l'ordinateur sous tension et hors tension. Le voyant du bouton d'alimentation indique l'état de l'ordinateur.







## Boutons AV

Certains modèles sont équipés des boutons suivants

Disponibles : Internet, CD/DVD, Lecture/Pause, Arrêt, Précédente, Suivante.

Ces boutons permettent de gérer l'audio et la vidéo, d'exécuter des applications et d'accéder à des utilitaires.

Reportez-vous à la section relative aux boutons AV du chapitre 4, [Concepts de base](#) pour plus de détails.



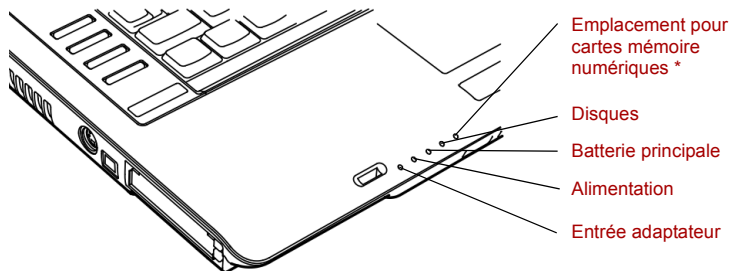

	<b>Bouton Internet</b>	Appuyez sur ce bouton pour lancer votre navigateur Internet. Si l'ordinateur est hors tension, ce bouton permet de le démarrer et d'accéder à l'Internet en une seule opération.
	<b>Bouton CD/DVD</b>	Appuyez sur ce bouton lorsque l'ordinateur est hors tension pour exécuter les programmes Express Media Player (DVD) ou Express Media Player (CD). Une fois ces programmes actifs, le voyant Alimentation s'allume et le bouton audio est activé. Lorsqu'ils sont en cours d'exécution, ce bouton n'a aucun effet. Enfin, le fait d'appuyer sur ce bouton lorsque l'ordinateur est sous tension ou en veille, Windows Media Player/WinDVD démarre.
	<b>Bouton Lecture/ Pause</b>	<p>Cliquez sur ce bouton pour commencer la lecture ou l'interrompre (Express Media Player).</p> <p>Appuyez sur ce bouton pour exécuter Windows Media Player/WinDVD. Lorsque Windows Media Player/WinDVD est en cours d'exécution, ce bouton est associé à la fonction Lecture/Pause.</p>
	<b>STOP</b>	Cliquez sur ce bouton pour arrêter la lecture.
	<b>Bouton précédent</b>	Cliquez sur ce bouton pour revenir à la piste, au chapitre ou aux données qui précèdent.
	<b>Bouton Suivant</b>	Cliquez sur ce bouton pour revenir à la piste, au chapitre ou aux données qui suivent.

## Voyants système

L'illustration suivante présente les différents voyants système en fonction de leur signification.



*Voyants système*

	<b>Entrée adaptateur</b>	Le voyant <b>Entrée adaptateur</b> est bleu lorsque l'ordinateur est alimenté par l'adaptateur secteur. Il devient ambré et clignote lorsque la tension de sortie de l'adaptateur est anormale ou en cas de dysfonctionnement.
	<b>Alimentation</b>	Le voyant <b>Alimentation</b> est bleu lorsque l'ordinateur est sous tension. Si vous mettez l'ordinateur hors tension en mode Veille, ce voyant devient ambré et clignote pendant l'arrêt de l'ordinateur.
	<b>Batterie principale</b>	Le voyant <b>Batterie principale</b> reflète le niveau de charge de la batterie. La couleur bleu correspond à charge maximale et l'ambre à chargement en cours. Reportez-vous au chapitre 6, <i>Alimentation et modes de mise sous tension</i> .
	<b>Disque</b>	Le voyant <b>Disque</b> passe au bleu lorsque l'ordinateur accède à un lecteur de disque.
	<b>Emplacement pour cartes mémoire numériques</b>	Le voyant de l'emplacement pour cartes mémoire numériques passe au bleu lorsque l'ordinateur accède à l'emplacement pour cartes mémoire numériques.

## Voyants du clavier

Les figures ci-dessous affichent les positions des voyants du bloc numérique, ainsi que ceux du verrouillage numérique.

Lorsque le voyant de la touche F10 est allumé, le bloc numérique permet de contrôler le curseur.

Lorsque le voyant de la touche F11 est allumé, le bloc numérique permet de taper des chiffres.

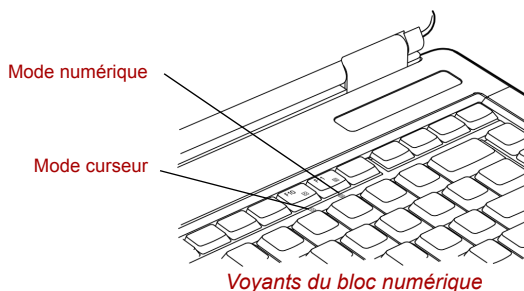

### Mode curseur

Lorsque le voyant du **Mode curseur** est vert, vous pouvez utiliser le pavé numérique intégré (touches avec caractères en blanc situés sur la partie avant) pour contrôler le curseur. Reportez-vous à la section [Bloc numérique intégré](#) du chapitre 5, [Le clavier](#).



### Mode numérique

Vous pouvez utiliser le pavé numérique intégré (touches avec caractères en blanc situés sur la partie avant) pour entrer des chiffres lorsque le voyant du **Mode numérique** est vert. Reportez-vous à la section [Bloc numérique intégré](#) du chapitre 5, [Le clavier](#).

Lorsque le voyant de verrouillage en majuscules (Caps Lock) est allumé, tous les caractères saisis au clavier apparaissent en majuscules.

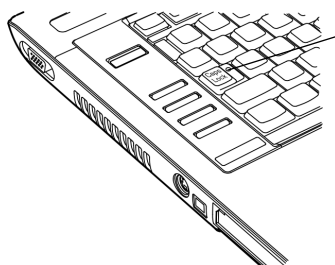

Voyant de verrouillage  
MAJ

## Lecteur de disquettes USB

Lecteur 3,5 pouces permettant de lire des disquettes de 1,44 Mo ou 720 Ko. Il se branche sur le port USB.

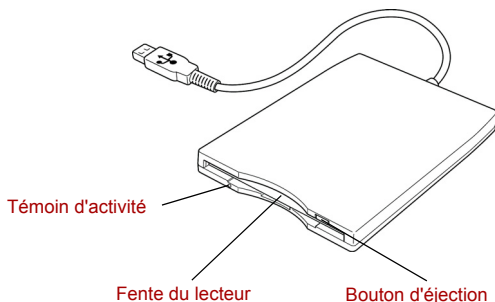

*Lecteur de disquettes USB*

<b>Témoin d'activité</b>	Ce voyant est allumé lorsque l'ordinateur utilise le lecteur de disquettes.
<b>Fente du lecteur</b>	Insérez la disquette dans cette fente.
<b>Bouton d'éjection</b>	Lorsqu'une disquette est insérée dans le lecteur, le bouton d'éjection ressort. Pour retirer une disquette, appuyez sur le bouton d'éjection.



*Vérifiez le **témoin d'activité** lorsque vous utilisez le lecteur de disquettes. N'appuyez pas sur le bouton d'éjection et ne mettez pas l'ordinateur hors tension lorsque ce voyant est allumé. Sinon, vous risquez de perdre des données et d'endommager la disquette et le lecteur.*



*Le lecteur de disquettes externe doit être placé sur une surface plane et horizontale pendant l'utilisation. Ne posez pas le lecteur sur un plan incliné de plus de 20° pendant son utilisation.*

*Ne posez aucun objet sur le lecteur de disquettes.*

## Lecteur de disques optiques

Lecteurs CD-RW/DVD-ROM, DVD-ROM et DVD Super Multi (+-R Double Layer). Un contrôleur d'interface ATAPI est utilisé pour l'exploitation du CD/DVD-ROM. Lorsque l'ordinateur lit un CD-ROM, un voyant est allumé sur le lecteur.

### Codes de zone pour lecteurs de DVD et supports

Les lecteurs et les supports de type CD-RW/DVD-ROM, DVD-ROM, DVD Super Multi (+-R DL - double couche) sont fabriqués en fonction de six zones marketing. Lorsque vous achetez un DVD vidéo, assurez-vous que ce dernier est compatible avec votre lecteur.

Code	Zone
1	Canada, Etats-Unis
2	Japon, Europe, Afrique du Sud, Moyen-Orient
3	Asie du Sud-Est, Extrême-Orient
4	Australie, Nouvelle-Zélande, Iles du Pacifique, Amérique Centrale, Amérique du Sud, Caraïbes
5	Russie, Sous-continent indien, Afrique, Corée du Nord, Mongolie
6	Chine

### Disques enregistrables

Cette section décrit les types de CD/DVD inscriptibles. Vérifiez les caractéristiques techniques de votre lecteur pour savoir sur quels types de disques il peut graver. Utilisez RecordNow! Basic pour TOSHIBA pour écrire sur des disques compacts. Reportez-vous au chapitre 4, [Concepts de base](#).

#### CD

- Les disques CD-R ne peuvent être gravés qu'une seule fois. Les données ainsi gravées ne peuvent plus être ni effacées ni modifiées.
- Les CD-RW peuvent être gravés plusieurs fois. Utilisez des disques multi-vitesses de 1x, 2x ou 4x ou des disques grande vitesse de 4x à 10x. Les CD-RW pour très grandes vitesses (disques utilisés uniquement dans le lecteur de CD-RW/DVD-ROM) peuvent être gravés à une vitesse maxi de 24x.

## DVD

- Les disques DVD-R, DVD+R et DVD+R DL ne peuvent être gravés qu'une seule fois. Les données ainsi gravées ne peuvent plus être ni effacées ni modifiées.
- Les DVD-RW, DVD+RW et DVD-RAM peuvent être enregistrés plusieurs fois.

## Formats

Les lecteurs prennent en charge les formats suivants :

- DVD-ROM
- DVD vidéo
- CD-DA
- CD-Text
- Photo CD™ (sessions simples ou multiples)
- CD-ROM mode 1, mode 2
- CD-ROM x A mode 2 (forme 1, forme 2)
- CD amélioré (CD-EXTRA)
- CD-G (uniquement CD audio)

### Lecteur de DVD-ROM

Le lecteur de DVD-ROM intégré vous permet d'enregistrer des données sur des CD/DVD ainsi que de lire des CD/DVD de 12 cm ou 8 cm sans adaptateur.



*La vitesse de lecture est plus lente au centre qu'à la périphérie du disque.*

**DVD** 8x en lecture (maximum)

**CD** 24x en lecture (maximum)

### Lecteur de CD-RW/DVD-ROM

Le lecteur de CD-RW/DVD-ROM intégré permet d'enregistrer des données sur des CD et de lire des CD/DVD de 12 cm ou 8 cm sans adaptateur.



*La vitesse de lecture est plus lente au centre qu'à la périphérie du disque.*

**DVD** 8x en lecture (maximum)

**CD-R** 24x en lecture (maximum)

**CD-R** 8x en écriture (maximum)

**CD-RW** 10x en écriture (maximum, support grande vitesse)

24x (maximum, disques grande vitesse)

## Lecteur de DVD Super Multi (+-R DL - double couche)

Le lecteur mixte intégré de DVD Super Multi permet de graver des données sur des CD réinscriptibles et de lire des CD/DVD de 12 ou 8 cm sans adaptateur.



*La vitesse de lecture est plus lente au centre qu'à la périphérie du disque.*

<b>DVD</b>	8x en lecture (maximum)
<b>DVD-R</b>	8x en écriture (maximum)
<b>DVD-RW</b>	6x en écriture (maximum)
<b>DVD+R</b>	8x en écriture (maximum)
<b>DVD+RW</b>	8x en écriture (maximum)
<b>DVD+R (DL)</b>	4x en écriture (maximum)
<b>DVD-R (DL)</b>	4x en écriture (maximum)
<b>DVD-RAM</b>	5x en écriture (maximum)
<b>CD-R</b>	24x en écriture (maximum)
<b>CD-RW</b>	6x en écriture (maximum, support très grande vitesse)

## Télécommande



**Certains modèles sont fournis en option avec une télécommande.**

*La télécommande ne fonctionne pas lorsque l'ordinateur est en mode d'autonomie batterie. Branchez votre ordinateur si vous souhaitez utiliser la télécommande.*



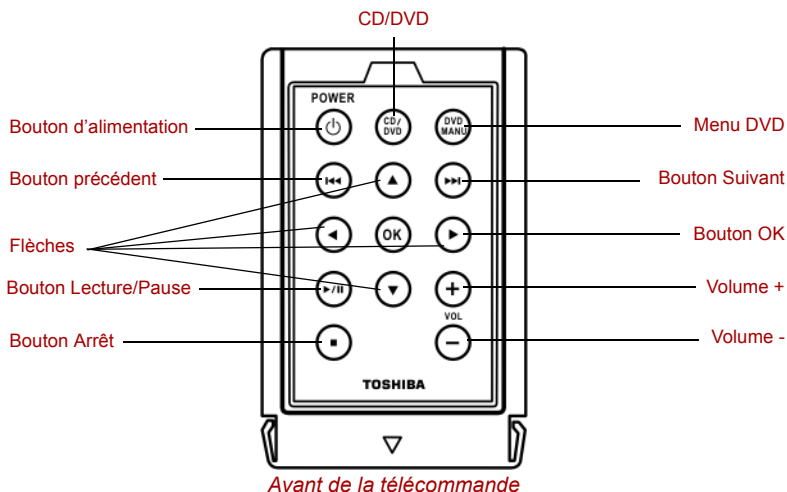





Celle-ci permet d'exécuter certaines fonctions à distance. Pour savoir comment utiliser la télécommande et insérer ou retirer les batteries, reportez-vous au chapitre 4, [Concepts de base](#).





## Description de la télécommande

L'illustration ci-dessous présente les boutons de la télécommande. Leurs fonctions sont décrites à la page suivante.

	Express Media Player		WinDVD	Lecteur Windows Multimédia
Bouton	CD	DVD	DVD	CD
<b>Mise sous/hors tension à l'ouverture/fermeture de l'écran</b> 	Si le système est sous tension, fermez Express Media Player.		Met l'ordinateur sous ou hors tension. Lorsque le système est activé, le comportement du bouton d'alimentation est conditionné par les paramètres de gestion d'énergie. Lorsque l'ordinateur est en mode Veille ou Veille prolongée, appuyez sur ce bouton pour réactiver l'ordinateur.	
<b>Bouton CD/DVD</b> 	Le système est à l'arrêt ou en veille prolongée : permet d'activer Express Media Player. Le système est sous tension ou en veille : permet d'activer WinDVD ou Windows Media Player. (selon le support de données inséré dans le lecteur de disques optiques)			
<b>MENU DVD</b> 		Active le menu DVD pendant la lecture de DVD	Active le menu DVD pendant la lecture de DVD	
<b>Précédent</b> 	Morceau précédent	Chapitre précédent	Chapitre précédent	Morceau précédent
<b>Suivant</b> 	Morceau suivant	Chapitre suivant	Chapitre suivant	Morceau suivant
<b>Flèches</b> 	Contrôlent la position du pointeur à l'écran	Contrôlent la position du pointeur à l'écran	Contrôlent la position du pointeur à l'écran	Contrôlent la position du pointeur à l'écran
<b>OK</b>	Bouton Entrée	Bouton Entrée	Bouton Entrée	Bouton Entrée
<b>Lecture/pause</b> 	Permet la lecture ou la mise en pause de la piste en cours	Permet la lecture ou la mise en pause de la piste en cours	Permet la lecture ou la mise en pause de la piste en cours	Permet la lecture ou la mise en pause de la piste en cours
<b>Stop</b> 	Arrête la lecture	Arrête la lecture	Arrête la lecture	Arrête la lecture
<b>Volume +/-</b> 	Augmente ou baisse le volume	Augmente ou baisse le volume	Augmente ou baisse le volume	Augmente ou baisse le volume

## Adaptateur secteur

L'adaptateur secteur convertit le courant alternatif en courant continu et permet ainsi de réduire la tension fournie à l'ordinateur. Il supporte toutes les tensions comprises entre 100 et 240 V, ainsi que toutes les fréquences comprises entre 50 et 60 Hz, ce qui permet d'utiliser cet adaptateur dans presque tous les pays.

Pour recharger la batterie, il suffit de raccorder l'adaptateur à une prise secteur et à l'ordinateur. Reportez-vous au chapitre 6 *Alimentation et modes de mise sous tension* pour plus de détails.

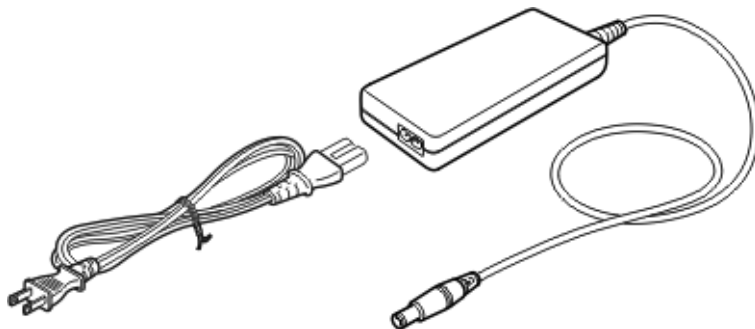

*Adaptateur secteur*



*L'utilisation d'un autre adaptateur risque d'endommager votre ordinateur. TOSHIBA ne peut pas être tenu pour responsable dans ce cas. La tension nominale de l'adaptateur est de 15 volts CC. Utilisez uniquement l'adaptateur secteur livré avec l'ordinateur ou un adaptateur agréé par TOSHIBA.*

## Chapitre 3

### Mise en route

Vous trouverez dans ce chapitre toutes les informations de base permettant de commencer à travailler avec votre ordinateur. Les sujets suivants sont traités :

- Aménagement de votre espace de travail, pour votre santé et votre sécurité ;



*Assurez-vous d'avoir pris connaissance des Instructions de sécurité & confort d'utilisation. Ce guide fait partie de la documentation de votre ordinateur et regroupe les précautions d'utilisation de base.*

- Ouverture de l'écran
- Connexion de l'adaptateur secteur
- Mise sous tension
- Windows® XP Edition Professionnelle ou Edition Familiale (selon le modèle acheté)
- Mise hors tension
- Redémarrage de l'ordinateur
- Restauration des logiciels préinstallés

Si vous n'avez jamais utilisé d'ordinateur portable, consultez les instructions de ce chapitre avant d'utiliser votre ordinateur.



*Tous les utilisateurs sont invités à lire la section relative à l'installation de Windows® XP Edition Professionnelle ou Familiale. Cette section indique ce que vous devez faire lorsque l'ordinateur démarre pour la première fois..*

## Aménagement de l'espace de travail

Il est essentiel d'établir un environnement de travail confortable et ergonomique. En effet, un environnement peu approprié ou encore des habitudes de travail contraignantes peuvent occasionner des douleurs dans les mains, les poignets ou autres articulations. En outre, pour garantir le bon fonctionnement de l'ordinateur, vous devez l'utiliser dans un environnement adéquat. Cette section traite des sujets suivants :

- Généralités
- Emplacement de l'ordinateur et de ses périphériques
- Position assise et posture
- Eclairage
- Habitudes de travail

### Généralités

L'ordinateur a été conçu pour être utilisé dans un environnement qui doit également vous convenir. Lisez les points suivants pour mieux aménager votre espace de travail.

- Prévoyez un espace suffisant autour de l'ordinateur afin de permettre une bonne ventilation.
- Branchez le cordon d'alimentation dans une prise à proximité de l'ordinateur et facile d'accès.
- La température de la pièce doit être comprise entre 5 et 30 °C et l'humidité relative entre 20 et 80 %.
- Évitez d'installer l'ordinateur dans une pièce sujette à des variations extrêmes de température.
- Tenez l'ordinateur à l'abri de la poussière, de l'humidité et des rayons directs du soleil.
- Eloignez l'ordinateur de toute source de chaleur, telle qu'un radiateur électrique.
- N'utilisez pas l'ordinateur à proximité de liquides ou de produits chimiques corrosifs.
- N'installez pas l'ordinateur à proximité d'objets qui génèrent des champs magnétiques élevés (un haut-parleur par exemple).
- N'utilisez pas l'ordinateur à proximité d'un téléphone portable.
- Prévoyez un espace suffisant autour de l'ordinateur pour le fonctionnement du ventilateur. Évitez d'obstruer les prises d'air.

## Positionnement de l'ordinateur

Installez l'ordinateur et ses périphériques dans un endroit sûr et confortable.

- Placez l'ordinateur sur une surface plane, à une hauteur et une distance adéquates. L'écran doit se trouver au-dessous du niveau des yeux afin d'éviter toute fatigue oculaire.
- Placez l'ordinateur devant vous lorsque vous travaillez et prévoyez un espace suffisant sur le bureau pour manipuler les autres périphériques.
- Laissez de l'espace derrière l'ordinateur afin de pouvoir régler l'inclinaison de l'écran. Inclinez-le de façon à éviter les reflets et à optimiser la lisibilité.
- Si vous utilisez un porte-copies, placez-le à la même distance et à la même hauteur que l'ordinateur.

## Position assise et posture

Vous pouvez diminuer les tensions physiques en réglant la hauteur de votre chaise par rapport à l'ordinateur et au clavier, ce qui vous assurera une position assise adéquate. Reportez-vous aux conseils et à l'illustration ci-après.

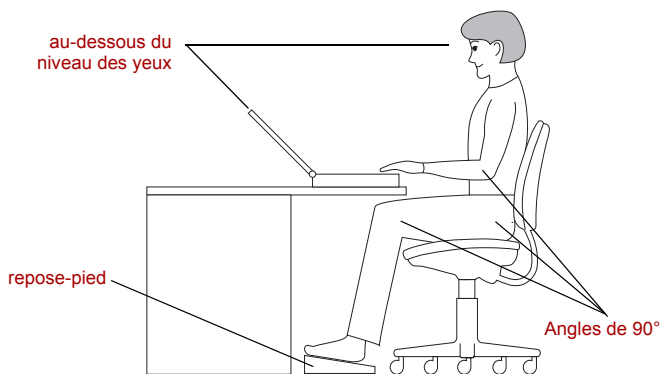

*Position de travail et emplacement de l'ordinateur*

- Réglez la hauteur de votre chaise de façon à ce que le clavier se trouve au niveau de vos coudes ou légèrement au-dessous. Vous devez pouvoir saisir des données au clavier tout en relâchant vos épaules.
- Vos genoux doivent être légèrement au-dessus de vos hanches. Au besoin, utilisez un repose-pied pour élever le niveau de vos genoux et réduire ainsi toute tension à l'arrière des cuisses.
- Réglez le dossier de votre chaise afin qu'il soutienne la partie inférieure de votre colonne vertébrale.
- Tenez-vous droit : vos genoux, les hanches et les coudes doivent former un angle de 90° environ pendant que vous travaillez. Evitez de vous pencher vers l'avant ou vers l'arrière de manière excessive.

## Eclairage

Un éclairage convenable améliore la lisibilité de l'écran et réduit les efforts visuels.

- Placez l'ordinateur de façon à éviter les reflets. Protégez-vous de la lumière du jour à l'aide de vitres teintées, de stores, etc.
- Evitez de placer l'ordinateur en face d'une source de lumière qui pourrait vous éblouir.
- Utilisez de préférence un éclairage doux et indirect. Utilisez une lampe pour éclairer vos documents ou votre bureau mais veillez à ce qu'elle ne se reflète pas sur l'écran et qu'elle ne vous éblouisse pas.

## Habitudes de travail

Il est recommandé de varier vos activités afin d'éviter les douleurs ou les problèmes dus à une tension accrue pendant vos sessions de travail. Si possible, essayez de prévoir plusieurs tâches à effectuer au cours de votre journée de travail. Si vous devez utiliser l'ordinateur pendant une période prolongée, interrompez votre travail à intervalles réguliers afin d'accroître votre efficacité en réduisant toute tension.

- Adoptez une position assise confortable. Les conseils donnés précédemment sur la position de votre chaise et de votre équipement vous permettront de réduire la tension exercée sur vos épaules, votre cou et votre dos.
- Changez régulièrement de position.
- Au cours de longues sessions de travail, levez-vous, étirez-vous ou faites quelques exercices.
- Etirez vos poignets et vos mains à plusieurs reprises au cours de la journée.
- Eloignez votre regard de l'écran et fixez un objet distant pendant quelques secondes, 30 secondes tous les quarts d'heure, par exemple.
- Préférez de courtes pauses à intervalles réguliers à de longues interruptions moins fréquentes dans la journée, deux à trois minutes toutes les demi-heures par exemple.
- N'hésitez pas à faire examiner régulièrement votre vue et à consulter un ophtalmologue en cas de symptômes de tension oculaire.

Il existe de nombreux ouvrages traitant de l'ergonomie et des douleurs dues à la tension ou au stress. Pour plus de détails sur ces sujets ou sur les exercices susceptibles de soulager vos mains et poignets, consultez votre libraire. Reportez-vous également au Manuel de sécurité et d'ergonomie.

## Connexion de l'adaptateur secteur

Branchez l'adaptateur secteur pour recharger la batterie ou pour alimenter l'ordinateur directement à partir du secteur. Vous pouvez ainsi commencer à travailler rapidement, sans devoir attendre la fin du chargement de la batterie.

L'adaptateur secteur supporte toutes les tensions comprises entre 100 et 240 V, et les fréquences comprises entre 50 et 60 Hz. Pour plus d'informations sur le chargement de la batterie, reportez-vous au chapitre 6, *Alimentation et modes de mise sous tension*.



*L'utilisation d'un autre adaptateur risque d'endommager votre ordinateur. TOSHIBA ne peut pas être tenu pour responsable dans ce cas. La tension nominale de l'adaptateur est de 15 volts CC.*

1. Connectez le cordon d'alimentation à l'adaptateur secteur.

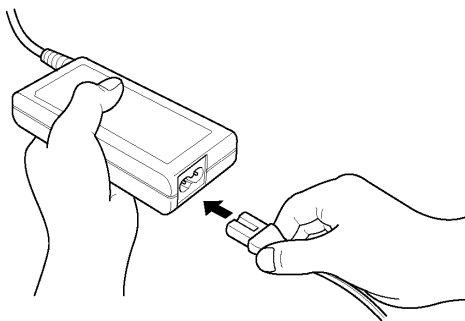

*Raccordement du cordon d'alimentation à l'adaptateur secteur*

2. Branchez la prise de sortie de l'adaptateur au port **Entrée adaptateur** situé à l'arrière de l'ordinateur.

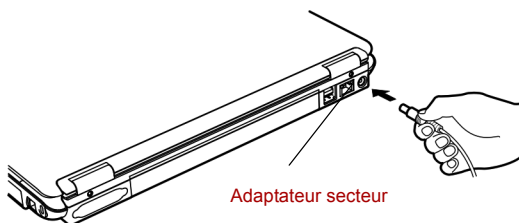

*Raccordement de l'adaptateur à l'ordinateur*

3. Branchez le cordon d'alimentation sur une prise murale. Les voyants Batterie et **Entrée adaptateur** situés à l'avant de l'ordinateur sont allumés.

## Ouverture de l'écran

Réglez la position de l'écran pour obtenir un affichage net.

1. Faites coulisser le loquet de l'écran, situé à l'avant de l'ordinateur, vers la droite pour l'ouvrir.
2. Relevez l'écran et réglez l'angle de lecture.



*Pour ouvrir l'écran, tenez-le des deux mains et soulevez-le doucement.*

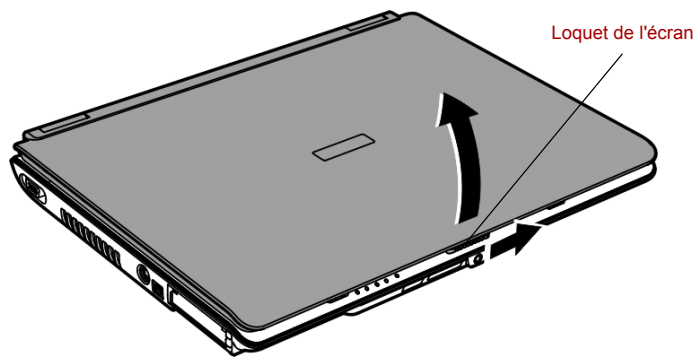

*Ouverture de l'écran*

## Mise sous tension

Cette section explique comment mettre l'ordinateur sous tension.



*Lorsque vous mettez votre ordinateur sous tension pour la première fois, ne le mettez pas hors tension avant d'avoir fini d'installer le système d'exploitation et attendez que ce dernier ait terminé sa procédure de démarrage.*

1. Si le lecteur de disquettes externe est connecté, assurez-vous qu'il est vide. Si une disquette est présente dans le lecteur, appuyez sur le bouton d'éjection pour la retirer.
2. Ouvrez l'écran.
3. Appuyez sur le bouton de mise sous tension de l'ordinateur et maintenez-le enfoncé pendant deux ou trois secondes.

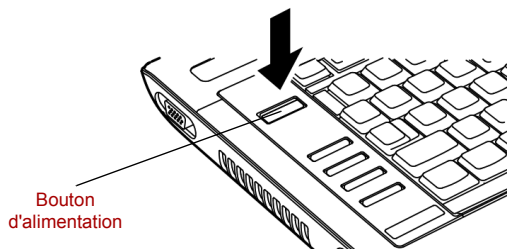

*Mise sous tension*



## Première mise en service

Lorsque vous mettez l'ordinateur sous tension pour la première fois, l'écran de démarrage de Microsoft Windows<sup>®</sup> XP est affiché.

Suivez les instructions affichées à l'écran.

## Mise hors tension

Vous disposez des modes de mise hors tension suivants : Arrêter (Démarrage), Veille prolongée ou Veille.

### Commande Arrêter (mode Démarrage)

Lorsque vous mettez l'ordinateur hors tension avec la commande Arrêter, le système d'exploitation n'enregistre pas l'environnement de travail et applique sa propre procédure d'arrêt.

1. Si vous avez entré des données, enregistrez-les sur le disque dur ou une disquette.
2. Assurez-vous que toute activité a cessé puis retirez la disquette ou le CD/DVD de leurs lecteurs respectifs.



*Assurez-vous que le voyant Disque est éteint. Si vous mettez l'ordinateur hors tension lors d'un accès au disque/à la disquette, vous risquez de perdre des données ou d'endommager le disque/la disquette.*

3. Si vous utilisez Windows<sup>®</sup> XP, cliquez sur Démarrer, puis sur Arrêter. Dans le menu **Arrêt de l'ordinateur**, sélectionnez **Arrêter**.
4. Mettez hors tension les périphériques raccordés.



*Ne remettez pas l'ordinateur ou ses périphériques immédiatement sous tension. Attendez un instant afin que les condensateurs aient le temps de se décharger.*

### Mode Veille prolongée

La fonction Veille prolongée enregistre le contenu de la mémoire sur le disque dur lorsque l'ordinateur est hors tension. Lorsque l'ordinateur est remis sous tension, l'état précédent est restauré. La fonction Veille prolongée n'enregistre pas l'état des périphériques.



- *Lorsque vous activez le mode Veille prolongée, l'ordinateur enregistre le contenu de la mémoire sur le disque dur. Les données seront effacées si vous retirez la batterie ou débranchez l'adaptateur secteur avant d'avoir enregistré vos données. Attendez que le voyant **Disque** soit éteint.*
- *N'installez ou ne retirez pas de module mémoire lorsque l'ordinateur est en mode Veille prolongée. Sinon, vous perdrez les données non enregistrées.*

## Avantages du mode Veille prolongée

La fonction Veille prolongée présente les avantages suivants :

- Enregistre les données sur le disque dur lorsque l'ordinateur s'arrête automatiquement du fait d'un niveau de batterie insuffisant.



*Pour arrêter l'ordinateur en mode Veille prolongée, cette fonction doit avoir été activée en deux points : l'onglet Veille prolongée des Options d'alimentation et l'onglet Configurer les actions de l'utilitaire Economie TOSHIBA. Sinon, l'ordinateur est arrêté en mode Veille. Si le niveau de la batterie devient insuffisant alors que l'ordinateur est en mode Veille, les données figurant en mémoire vive seront perdues.*

- Vous pouvez rétablir votre environnement de travail immédiatement après avoir redémarré l'ordinateur.
- Economise l'énergie en arrêtant le système lorsque l'ordinateur ne reçoit aucune entrée pendant la période spécifiée pour la fonction Veille prolongée.
- Vous pouvez utiliser la fonction de mise hors tension à la fermeture de l'écran.

## Démarrage du mode veille prolongée

Pour entrer en mode Veille prolongée, procédez comme suit :

### **Windows XP :**

1. Cliquez sur **Démarrer**.
2. Sélectionnez **Arrêter**.
3. La boîte de dialogue **Arrêter l'ordinateur** apparaît.
4. Sélectionnez **Veille prolongée**.

## Mise en veille prolongée automatique

L'ordinateur entre automatiquement en mode Veille prolongée lorsque vous cliquez sur le bouton d'alimentation, puis fermez l'écran. Commencez cependant par sélectionner les options suivantes :

1. Ouvrez le **Panneau de configuration**.
2. Ouvrez **Performances et Maintenance** puis **Options d'alimentation**.
3. Activez l'onglet **Veille prolongée**, puis cochez la case Propriétés de Options d'alimentation, sélectionnez **Activer Veille prolongée** et cliquez sur le bouton **Appliquer**.
4. Ouvrez **Economie TOSHIBA**.
5. Sélectionnez la fenêtre **Configurer action**.
6. Sélectionnez les paramètres voulus pour **Lorsque j'appuie sur le bouton d'alimentation** et **Lorsque je ferme l'écran**.
7. Cliquez sur le bouton **OK**.

## Données enregistrées en mode Veille prolongée

Lorsque vous arrêtez l'ordinateur en mode Veille prolongée, il enregistre les données relatives à l'environnement sur le disque dur avant de poursuivre la procédure d'arrêt. Pendant cette opération, le voyant Disque dur intégré reste allumé.

Une fois les données enregistrées et l'ordinateur hors tension, mettez hors tension les périphériques éventuellement raccordés à l'ordinateur.



*Ne remettez pas l'ordinateur ou ses périphériques immédiatement sous tension. Attendez un instant afin que les condensateurs aient le temps de se décharger.*

## Mode Veille

En mode Veille, le système reste alimenté, mais le processeur et tous les autres périphériques sont placés en mode d'économie d'énergie.



- *Avant d'activer le mode Veille, enregistrez vos données.*
- *N'installez ou ne retirez pas de module mémoire lorsque l'ordinateur est en mode Veille. Sinon, l'ordinateur ou le module risquent d'être endommagés.*
- *N'enlevez pas la batterie lorsque l'ordinateur est en veille (sauf si ce dernier est branché sur le secteur). Sinon, les données en mémoire seront effacées.*
- *Si vous transportez l'ordinateur dans un avion ou dans un hôpital, arrêtez-le en mode Veille prolongée ou avec la commande Arrêter pour éviter les risques d'interférences.*

## Avantages du mode Veille

La fonction Veille présente les avantages suivants :

- Restaure l'environnement de travail plus rapidement que le mode Veille prolongée.
- Economise l'énergie en arrêtant le système lorsque l'ordinateur ne reçoit aucune entrée pendant la période spécifiée.
- Vous pouvez utiliser la fonction de mise hors tension à la fermeture de l'écran.

## Activation du mode Veille



*Vous pouvez également activer le mode Veille à l'aide des touches **Fn + F3**. Reportez-vous au chapitre 5, [Le clavier](#), pour plus de détails.*

Le mode Veille peut être activé de trois façons :

1. Sous Windows® XP, cliquez sur **Démarrer**, sur **Arrêter**, puis cliquez sur **Mettre en veille**.

2. Fermez l'écran. Cette fonction doit avoir été activée au préalable. Reportez-vous à Mode d'alimentation du système dans l'Utilitaire Economie décrit dans le panneau de configuration.  
Sous Windows® XP, ouvrez **Performances et maintenance**, puis ouvrez **Economie TOSHIBA**.
3. Appuyez sur le bouton d'alimentation. Cette fonction doit avoir été activée au préalable. Reportez-vous à Mode d'alimentation du système dans l'Utilitaire Economie décrit dans le panneau de configuration.  
Sous Windows® XP, ouvrez **Performances et maintenance**, puis ouvrez **Economie TOSHIBA**.

Ainsi, lorsque vous redémarrez l'ordinateur, vous pouvez reprendre votre travail là où vous l'aviez laissé.



- *Lorsque le mode Veille est actif, le voyant Alimentation est orange clignotant.*
- *Si l'ordinateur est alimenté par la batterie, augmentez son autonomie en utilisant le mode Veille. Le mode Veille consomme d'avantage d'énergie que les autres modes d'économie d'énergie.*

### **Limitations du mode Veille**

Le mode Veille est incompatible avec les conditions suivantes :

- L'alimentation est rétablie immédiatement après l'arrêt.
- Les circuits mémoire sont exposés à de l'électricité statique ou du bruit électrique.

### **Redémarrage de l'ordinateur**

Dans certaines conditions, il peut être nécessaire de redémarrer l'ordinateur. Il s'agit, entre autres, des cas suivants :

- Vous changez certains paramètres du système.
- Une erreur se produit et l'ordinateur refuse toute entrée.

Vous disposez de deux possibilités de redémarrage de l'ordinateur :

1. Si vous utilisez Windows® XP, cliquez sur **Démarrer**, puis sur **Arrêter**. Dans le menu **Arrêt de l'ordinateur**, sélectionnez **Redémarrer**.
2. Appuyez sur le bouton d'alimentation et maintenez-le enfoncé pendant cinq secondes. Attendez de 10 à 15 secondes, puis remettez sous tension en appuyant sur le bouton d'alimentation.

## Restauration des logiciels préinstallés

Si les fichiers préinstallés sont corrompus, vous devez les réinstaller à partir du support de restauration produit. Marche à suivre pour restaurer l'ensemble du système et des logiciels.



*Commencez par restaurer Express Media Player à l'aide du CD de restauration d'Express Media Player avant de réinstaller le système d'exploitation Windows® (selon la configuration).*

*Lorsque vous réinstallez le système d'exploitation Windows, le disque dur est formaté et, par conséquent, toutes les données sont effacées irrémédiablement.*

### Restauration de l'ensemble du système

Si les fichiers préinstallés sont endommagés, restaurez-les à partir du CD de restauration Express Media Player et du disque de restauration produit.



*Express Media Player n'est pas préinstallé sur certains modèles. Le cas échéant, le CD de restauration Express Media Player n'est pas fourni. Référez-vous à la procédure décrite dans la section « Restauration du système d'exploitation » ci-dessous.*

### Restauration de Express Media Player

Pour restaurer Express Media Player, procédez comme suit.

1. Placez le CD de restauration Express Media Player dans le lecteur de disques optiques et mettez l'ordinateur hors tension.
2. Maintenez enfoncée la touche F12 et mettez l'ordinateur sous tension. Dès que le menu de démarrage apparaît, relâchez la touche F12.
3. Utilisez les touches de contrôle du curseur pour sélectionner le lecteur de CD/DVD dans le menu de démarrage.
4. Pour restaurer Express Media Player, suivez les instructions affichées à l'écran et sélectionnez « Ecraser l'installation » à l'aide des touches de contrôle.



*Si vous choisissez l'option « Supprimer toutes les partitions », le disque dur est formaté et toutes les données sont perdues.*

## Restauration du système d'exploitation

Pour restaurer l'ensemble du système et des logiciels, veuillez suivre les instructions ci-dessous.



*Lorsque vous réinstallez le système d'exploitation Windows®, le disque dur est formaté et par conséquent, toutes les données sont effacées irrémédiablement.*

1. Insérez le CD de restauration de produit dans le lecteur et mettez l'ordinateur sous tension.
2. Maintenez la touche **F12** enfoncée, puis remettez l'ordinateur sous tension. Lorsque le logo **In Touch with Tomorrow (En contact avec l'avenir) TOSHIBA** apparaît, relâchez la touche **F12**.
3. Utilisez les touches de contrôle du curseur pour sélectionner le lecteur de CD/DVD dans le menu Affichage. Pour plus d'informations, reportez-vous à la *section Séquence de démarrage* du chapitre 7, *Configuration du système et sécurité*.
4. Suivez les instructions affichées à l'écran.
5. Si l'ordinateur a été livré avec des logiciels supplémentaires, ceux-ci ne seront pas restaurés par le CD de restauration. Réinstallez ces applications (par ex. pack Works, lecteur logiciel de DVD, jeux, etc.) séparément à partir de leurs supports de stockage respectifs.

## Restauration des utilitaires et pilotes TOSHIBA

Si Windows fonctionne correctement, les pilotes ou applications peuvent être restaurés séparément. Le dossier Outils et utilitaires TOSHIBA (C:\TOOLSCD) contient les applications et les pilotes logiciels livrés avec votre ordinateur. Si vos pilotes système ou vos applications ont été endommagées, vous pouvez installer de nouveau la plupart des composants à partir de ce dossier.

Créez une copie du dossier sur un support externe pour un accès plus pratique.

## Chapitre 4

### Concepts de base

Ce chapitre regroupe des informations sur les concepts d'utilisation de base, ce qui inclut l'utilisation du Touch Pad/Dual Mode Pad, du lecteur de disquettes USB, des lecteurs de disques optiques, du microphone, du modem interne, des communications sans fil et du LAN. Il fournit également des conseils relatifs à l'entretien de l'ordinateur, des disquettes et des CD/DVD.

### Utilisation du Touch Pad/Dual Mode Pad

Pour utiliser le Touch Pad/Dual Mode Pad, tapotez dessus et faites glisser votre doigt pour déplacer le curseur.

Les deux boutons situés à l'avant de Touch Pad remplissent les mêmes fonctions que les boutons d'une souris.

Appuyez sur le bouton gauche pour choisir un élément dans un menu ou pour manipuler le texte ou les images que vous désignez à l'aide du pointeur de la souris. Appuyez sur le bouton droit pour afficher un menu ou toute autre fonction selon le logiciel que vous utilisez.



*Vous pouvez également appuyer sur le Touch Pad pour exécuter les mêmes fonctions qu'avec le bouton gauche.*

**Cliquer** : appuyer une fois sur le Touch Pad.

**Double-cliquer** : taper deux fois.

**Glisser-déplacer** : taper une fois pour sélectionner l'objet à déplacer. Appuyez une deuxième fois et, tout en gardant le doigt appuyé sur le Touch Pad, déplacez l'objet sélectionné.

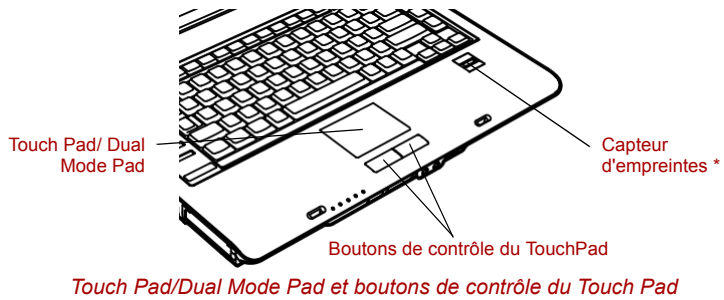

## Fonction bouton du Dual Mode Pad



Certains modèles de cette série sont livrés avec un Touch Pad DualMode.

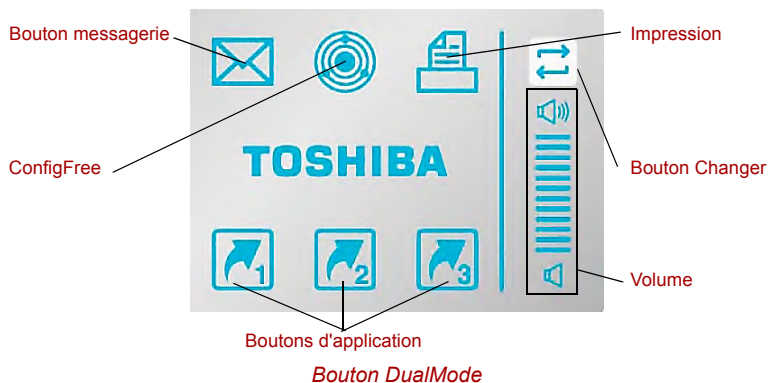

### Bouton Changer

Pour passer du mode curseur au mode bouton. Lorsqu'elle bascule en mode bouton, la tablette passe au bleu.



### Volume

Augmente ou diminue le volume du haut-parleur et du casque.



### Bouton courrier

Ouvre votre boîte aux lettres pour la réception et l'envoi d'e-mails.



### ConfigFree

ConfigFree est une suite d'utilitaires facilitant le contrôle des connexions réseau et des périphériques de communication. En outre, ConfigFree permet d'identifier tout problème de communication et de créer des profils afin de faciliter la permutation des emplacements et des réseaux de communication.





**Impression** Pour envoyer l'élément en cours à l'imprimante.



**Boutons d'application** Ces trois boutons d'application sont réglés par défaut. Il est possible d'attribuer d'autres fonctions et programmes aux boutons 1 et 3.



*Pour plus de détails, reportez-vous à « Propriétés du Dual Mode Pad de Synaptics »*

## Utilisation du lecteur de disquettes USB

Le lecteur de disquettes 3,5 pouces se connecte au port USB de l'ordinateur. Les disquettes de 1,44 Mo ou 720 Ko sont prises en charge. Reportez-vous au chapitre 2, *Présentation*, pour plus d'informations.

### Connexion du lecteur de disquettes 3,5 pouces

Le lecteur de disquettes se branche directement sur le port USB. Reportez-vous à l'illustration ci-dessous.



*Assurez-vous que le côté droit du connecteur est orienté vers le haut et est aligné sur la prise. Ne forcez pas la connexion, sinon vous risquez d'endommager les broches du connecteur.*

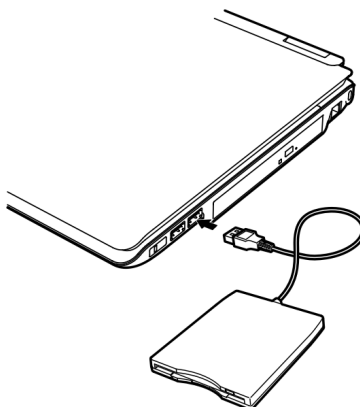

*Branchement du lecteur de disquettes USB*



*Si vous branchez le lecteur de disquettes alors que l'ordinateur est sous tension, ce dernier ne détecte le lecteur que 10 secondes plus tard. Ne touchez pas au connecteur pendant cette période.*

## Déconnexion du lecteur de disquettes 3,5 pouces

Exécutez la procédure suivante pour débrancher le lecteur de disquettes :

1. Attendez que le témoin d'activité disque soit éteint pour vous assurer que toute activité a cessé.



*Si vous débranchez le lecteur de disquettes ou mettez l'ordinateur hors tension pendant que l'ordinateur accède au lecteur, vous risquez de perdre des données ou d'endommager le lecteur.*

2. Cliquez sur l'icône **Retirer le périphérique en toute sécurité** dans la barre d'état système.
3. Cliquez sur **Lecteur de disquettes**.
4. Retirez le connecteur du lecteur de disquettes du port USB.

## Utilisation des lecteurs de disques optiques

Le texte et les illustrations de cette section concernent essentiellement le lecteur de DVD-ROM. Cependant, la procédure reste la même pour tous les autres lecteurs optiques. Le lecteur intégré permet une exécution particulièrement performante des programmes enregistrés sur CD/DVD-ROM. Vous pouvez utiliser des CD/DVD de 12 ou de 8 cm sans adaptateur. Un contrôleur d'interface ATAPI est utilisé pour l'exploitation du CD/DVD-ROM. Lorsque l'ordinateur lit un CD/DVD-ROM, un voyant est allumé sur le lecteur.



*Utilisez l'application WinDVD pour lire des vidéos sur DVD.*

Si vous disposez d'un lecteur CD-RW/DVD-ROM, reportez-vous également à la section Ecriture de CD avec un lecteur de CR-RW/DVD-ROM qui énonce les précautions à prendre lorsque vous gravez un CD.

Si vous utilisez un lecteur de DVD Super Multi (+-R DL - double couche), consultez la section Ecriture de CD/DVD avec un lecteur de DVD Super Multi (+-R DL - double couche).

## Insertion d'un CD

Pour insérer un CD/DVD, suivez les étapes ci-dessous et reportez-vous aux illustrations :

1. a. Une fois l'ordinateur sous tension, appuyez sur le bouton d'éjection du lecteur de DVD-ROM pour ouvrir légèrement le tiroir.

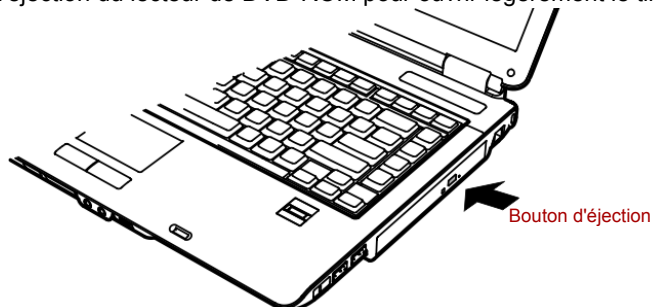

*Bouton d'éjection du lecteur de DVD-ROM*

- b. Le bouton d'éjection ne permet pas d'ouvrir le tiroir lorsque le lecteur de DVD-ROM est hors tension. Dans ce cas, vous pouvez enfoncer un objet fin (d'environ 1,5 mm) tel qu'un trombone déplié dans le trou d'éjection.

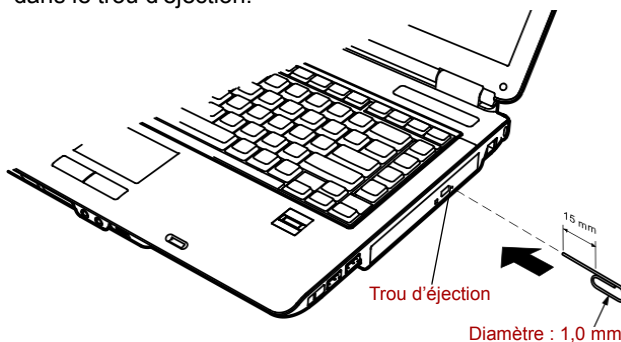

*Ejection manuelle*

2. Tirez doucement sur le tiroir jusqu'à ce qu'il soit complètement ouvert.

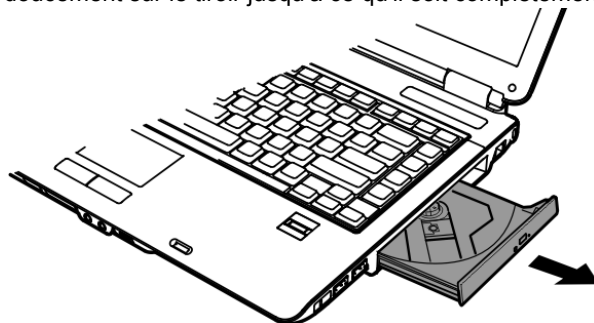

*Ouverture complète du tiroir*

- Placez le CD/DVD dans le tiroir (partie imprimée vers le haut).



*Insertion d'un CD/DVD*



Même lorsque le tiroir est complètement ouvert, une partie reste masquée par le rebord de l'ordinateur. Par conséquent, vous devez incliner le CD/DVD lorsque vous le placez dans le tiroir. Une fois le CD/DVD placé sur le plateau, assurez-vous qu'il est bien posé à plat (voir illustration ci-dessous).



Ne touchez pas à la lentille laser. Cela pourrait entraîner un désalignement.

Veillez à ne pas laisser entrer de poussières ou de débris dans le lecteur. Vérifiez la partie arrière du tiroir et assurez-vous qu'il peut se refermer complètement.

- Appuyez doucement au centre du CD/DVD jusqu'à ce que vous sentiez un léger déclic. Le CD/DVD doit être aligné sur la base de l'axe.
- Appuyez au centre du tiroir pour le fermer. Exercez une légère pression jusqu'à ce qu'il soit en place.



Si le CD/DVD n'est pas inséré correctement lors de la fermeture du tiroir, il risque d'être endommagé. Dans ce cas, le tiroir ne s'ouvrira pas complètement lorsque vous appuierez sur le bouton d'éjection.

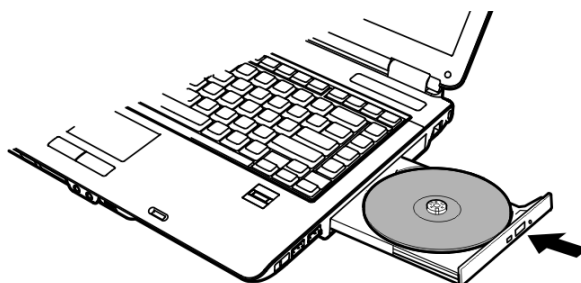

*Fermeture du tiroir du lecteur de DVD-ROM*

## Retrait de disques

Pour retirer le CD/DVD, suivez les instructions ci-dessous et reportez-vous à l'illustration suivante :



*N'appuyez pas sur le bouton d'éjection lorsque l'ordinateur accède au lecteur de DVD-ROM. Attendez que le voyant Disquette/Disque optique soit éteint avant d'ouvrir le tiroir. De plus, si le CD/DVD tourne toujours lorsque vous ouvrez le lecteur, attendez qu'il se stabilise avant de le retirer..*

1. Pour ouvrir partiellement le tiroir, appuyez sur le bouton d'éjection. Tirez doucement sur le tiroir jusqu'à ce qu'il soit complètement ouvert.



*Lorsque le tiroir s'ouvre légèrement, attendez que le CD/DVD ne tourne plus pour l'ouvrir complètement.*

*Mettez le lecteur hors tension avant d'utiliser le trou d'éjection. Si le CD/DVD tourne encore lorsque vous ouvrez le tiroir, il risque de s'éjecter et de causer des blessures.*

2. Les bords du CD/DVD dépassent un peu du tiroir ; vous pouvez ainsi retirer facilement le disque. Soulevez délicatement le CD/DVD et retirez-le.

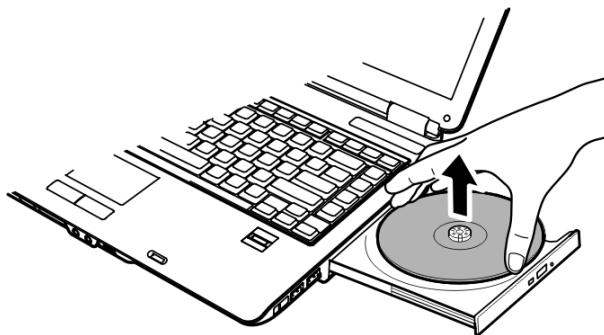

*Retrait d'un CD/DVD*

3. Appuyez au centre du tiroir pour le fermer. Exercez une légère pression jusqu'à ce qu'il soit en place.

## Bouton de fonction AV

Certains modèles sont fournis avec plusieurs des boutons AV décrits ci-dessous.

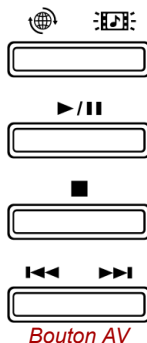

Icône	Bouton AV	Mode Windows		Mode Express Media Player	
		DVD (WinDVD5)	*CD/DVD (WMP10)	DVD	CD
	CD/DVD	Détection et activation du support	Détection et activation du support	Détection et activation du support	Détection et activation du support
	Lecture/pause	Lecture/pause	Lecture/pause	Lecture/pause	Lecture/pause
	Stop	Stop	Stop	Stop	Stop
	Précédent	Chapitre précédent	Morceau précédent	Chapitre précédent	Morceau précédent
	Suivant	Chapitre suivant	Morceau suivant	Chapitre suivant	Morceau suivant

\*Lecteur Windows Multimédia 10

## Télécommande



*Certains modèles sont fournis en option avec une télécommande.*

La télécommande permet de piloter certaines fonctions de l'ordinateur à distance.

### Utilisation de la télécommande



*Votre télécommande a spécialement été conçue pour être utilisée en association avec votre ordinateur. Il est possible que certaines applications ne prennent pas en charge la télécommande.*

### Zone de portée de la télécommande

Pointez la télécommande en direction de votre ordinateur, puis appuyer sur un bouton. L'angle et la distance de portée sont décrits ci-dessous.

<b>Distance</b>	Jusqu'à 2,5 m de la lucarne de réception infrarouge
<b>Angle</b>	Jusqu'à un angle adjacent de 10 degrés à l'horizontale et d'environ 15 degrés à la verticale par rapport à la perpendiculaire de la lucarne de réception infrarouge.

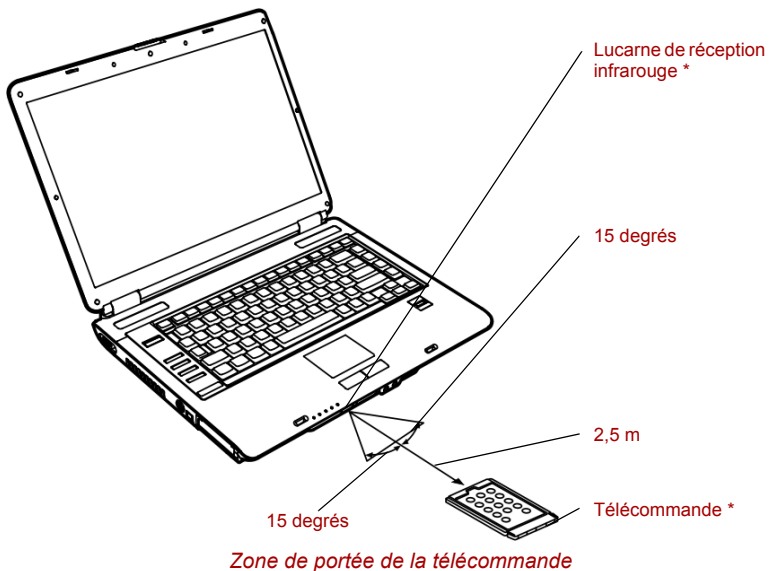

## Précautions d'utilisation

Malgré la zone de portée effective décrite ci-dessus, la télécommande peut présenter des dysfonctionnements dans les cas suivants :

- Lorsqu'un obstacle se trouve entre la lucarne de réception infrarouge de votre ordinateur et la télécommande.
- Lorsque la lumière du soleil ou une forte source de lumière fluorescente illuminent la lucarne de réception infrarouge.
- Lorsque la lucarne de réception infrarouge ou l'élément d'émission infrarouge de la télécommande sont sales.
- Lorsque d'autres modèles identiques d'ordinateurs et de télécommandes sont utilisés à proximité de votre ordinateur et de votre télécommande.
- Lorsque le niveau de la/des pile/s est faible.

## Installation/retrait des piles

Assurez-vous que la/les pile/s fournie/es est/sont bien insérées dans la télécommande avant de l'utiliser.

Maintenir les piles de télécommande hors de portée des enfants.

L'ingestion d'une pile par un enfant peut être la cause d'un étouffement. En cas d'ingestion, appelez immédiatement un médecin.

Lorsque vous manipulez les piles de la télécommande, suivez les précautions suivantes.

- Utilisez uniquement le type de pile spécifié.
- Insérez la pile en vous assurant que la polarité est correcte (+ ou -).
- Ne rechargez pas la pile, ne la soumettez pas à la chaleur, ne la démontez pas, ne la découpez pas, ne la mettez pas au feu.
- N'utilisez pas de pile dont la date d'expiration (inscrite sur la pile) a été dépassée, n'utilisez pas de pile complètement déchargée.
- Ne maintenez pas les piles à proximité d'autres objets métalliques, tels que colliers ou épingles à cheveux.
- Lorsque vous rangez ou mettez de côté des piles usagées, assurez-vous d'isoler leurs pôles (+ ou -), avec du papier cellophane par exemple.

Si vous ne respectez pas ces précautions, un dégagement de chaleur, une fuite de liquide ou une explosion sont susceptibles de se produire. Ce phénomène pouvant entraîner des brûlures ou des dommages corporels. Si le fluide contenu par la pile entre en contact avec la peau ou des vêtements, nettoyez immédiatement à l'eau claire. Si le fluide contenu par la pile entre en contact avec les yeux, nettoyez-vous les yeux immédiatement à l'eau claire et contactez un médecin. Ne touchez pas le fluide de pile déposé sur des instruments ou appareils à mains nues. Essuyez-le à l'aide d'un chiffon ou d'un essuie-tout.



## **Types de piles compatibles avec votre télécommande**

Lorsque les piles fournies avec la télécommande sont déchargées, remplacez-les par des piles neuves disponibles dans le commerce. Types de piles compatibles avec votre télécommande : CR2016. Vous ne devez pas utiliser d'autres types de piles.

### **Installation des piles**

1. Ouvrez le couvercle du logement pour piles à l'arrière de la télécommande.  
Poussez le couvercle du logement et retirez-le.

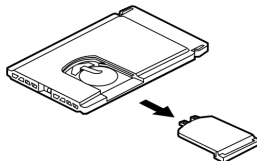

*Ouverture du couvercle du logement*

2. Insérez les piles.  
Assurez-vous que la polarité est bien respectée (+ et -).

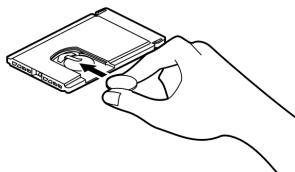

*Insertion des piles*

3. Refermez le capot du logement.  
Appuyez sur le recouvrement jusqu'à ce qu'il soit verrouillé.

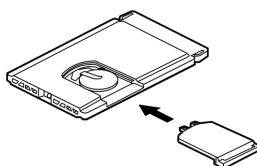

*Fermeture du capot du logement*

## Remplacement des piles

Lorsque les piles de votre télécommande sont en partie déchargées, il est possible que la télécommande ne fonctionne pas correctement ou uniquement à proximité de l'ordinateur. Dans ce cas, il est préférable d'acheter de nouvelles piles et de remplacer les piles déchargées.

1. Ouvrez le couvercle du logement pour piles à l'arrière de la télécommande.

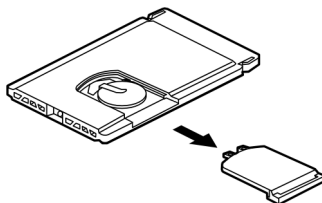

*Ouverture du couvercle du logement*

2. Remplacez les piles.  
Assurez-vous que la polarité est bien respectée (+ et -).

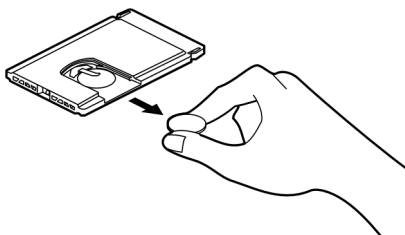

*Remplacement des piles*

3. Refermez le capot du logement.  
Appuyez sur le recouvrement jusqu'à ce qu'il soit verrouillé.

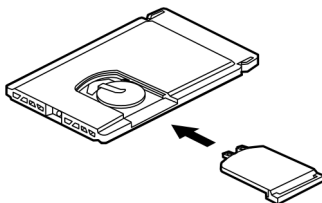

*Fermeture du capot du logement*

## Installation/ Retrait de la télécommande

La télécommande peut être insérée dans l'emplacement pour cartes PC. Avant d'insérer la télécommande dans l'emplacement pour cartes PC, assurez-vous que la flèche repérée sur la télécommande est bien sur la surface supérieure. Pour plus d'informations, reportez-vous à la section Cartes PC du chapitre 8, *Périphériques optionnels*.

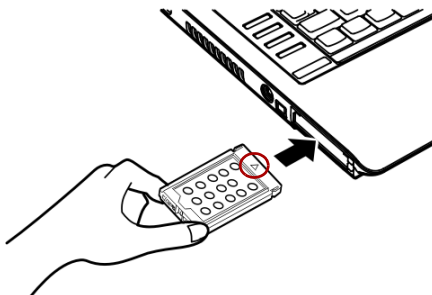

*Installation de la télécommande*

## Express Media Player

Express Media Player est une fonction de lecture rapide qui permet aux utilisateurs de lire des DVD et des CD sans passer par Windows.



*Selon le modèle d'ordinateur, Express Media Player n'est pas toujours disponible.*

Express Media Player comporte une fonction de lecture rapide qui permet aux utilisateurs de lire le contenu des CD et des DVD sans passer par le système d'exploitation Windows principal.

Pour lancer Express Media Player, appuyez sur le bouton de donnée numérique situé juste sous le bouton d'alimentation : l'application Express Media Player démarre, en tenant compte du type de support multimédia (CD audio ou DVD vidéo) chargé ; vous pouvez utiliser les quatre boutons pour contrôler la lecture.



*Appuyez une fois sur la touche F1 pour afficher la version courte de l'aide des touches de contrôle d'Express Media Player, deux fois pour la version longue. Cette aide est disponible chaque fois qu'Express Media Player est en cours d'exécution.*

*Appuyez sur F2 pour afficher le menu des paramètres. Pour modifier la langue dans ce menu, utilisez les touches gauche/droite pour sélectionner les options **General Setup >>> Language Select** ; une fois l'option **Language Select** choisie, appuyez sur la touche droite pour afficher la liste des langues prises en charge, puis faites défiler la liste jusqu'à la langue souhaitée ; appuyez sur **Entrée** pour valider ce paramètre.*



*Notez qu'Express Media Player ne s'affiche que sur écran LCD interne et ne fonctionne qu'aux conditions suivantes :*

*Express Media Player ne prend pas en charge l'affichage sur des écrans LCD et CRT en simultané, CRT seul, écran de téléviseur, LCD et écran de téléviseur en simultané ni l'affichage sur plusieurs écrans.*

*En fonction du type et de la qualité du DVD vidéo, vous pourrez parfois constater que l'affichage comporte du « bruit ».*

*Express Media Player ne prend pas en charge l'affichage sur un moniteur externe via le port RVB du moniteur ou le port de sortie S-Vidéo.*

## Remarques à propos de Express Media Player

### Utilisation d'Express Media Player (CD) et d'Express Media Player (DVD)

- La lecture des CD et DVD sales ou rayés n'est pas toujours possible. De plus, vous ne pourrez peut être pas retirer le disque du tiroir si le CD ou DVD est trop sale ou rayé.
- Maintenez le bouton d'alimentation de l'ordinateur enfoncé pendant cinq secondes au moins pour le forcer à s'éteindre. Vous pouvez ensuite enfoncer un objet fin (d'environ 15 mm), par exemple un trombone déplié, dans le trou d'éjection. Reportez-vous à la section Chargement de disques compacts du chapitre 4, [Concepts de base](#).

### Utilisation d'Express Media Player (DVD)

- Express Media Player (DVD) lit le disque conformément à la façon dont le DVD Vidéo a été programmé, c'est pourquoi le DVD ne fonctionne pas toujours comme vous vous y attendez.
- En cours d'utilisation, (Ⓢ) peut s'afficher à l'écran. Lorsque (Ⓢ) s'affiche, cela signifie qu'Express Media Player (DVD) ou le DVD Vidéo lui-même interdit l'exécution de cette opération.
- Veuillez également lire les instructions fournies avec le DVD que vous voulez lire.
- Selon le DVD en cours de lecture, certaines images peuvent s'avérer illisibles, de même que le son.
- Les DVD ne peuvent être visionnés que sur l'écran LCD de l'ordinateur. La sortie vidéo externe n'est pas prise en charge.
- Notez qu'en cas de lecture d'un DVD avec contrôle parental, les différents niveaux de contrôle ne sont pas pris en charge.
- Les données enregistrées aux formats Vidéo CD, DVD-Audio, -VR ou +VR ne peuvent être lues. De plus, la lecture des supports multimédia non finalisés ou des données aux formats MPEG, DivX, mini DVD entre autres est impossible.
- Les sous-titres codés ne pourront être affichés.
- Le son n'utilise que la sortie en stéréo sur deux canaux.
- Les disques dont le son est enregistré au format DTS ou SDDS resteront muets à la lecture tant que ce format audio sera sélectionné.

- La sortie audio SPDIF n'est pas prise en charge.
- Ce système n'est pas compatible avec le mode karaoké.
- Lorsque plusieurs opérations doivent être réalisées à la suite, attendez que l'action en cours soit terminée pour effectuer la suivante. Sinon, vous risquez de ne pas obtenir le résultat voulu.

## Paramètres d'Express Media Player

Vous devez effectuer quelques réglages avant de commencer à utiliser les fonctions d'Express Media Player. Effectuez les réglages suivants :

### Paramètres initiaux

Lorsque vous lancez Express Media Player pour la première fois ou que vous utilisez le CD de restauration, l'écran destiné au réglage des paramètres initiaux d'Express Media Player s'affiche.

Veillez régler les paramètres comme suit :

1. Langue d'affichage de l'aide et du programme d'installation d'Express Media Player : reportez-vous à la table 1 pour prendre connaissance des codes de chaque langue.
2. Clavier : reportez-vous à la table 2 pour prendre connaissance des codes de clavier.



*Les paramètres de la langue d'affichage et les paramètres du clavier peuvent être modifiés dans le panneau de configuration du lecteur DVD.*

Code de la langue d'affichage	Langue
Anglais	Anglais
Español	Espagnol
Français	Français
Italiano	Italien
Nederlands	Néerlandais
Português	Portugais
简体中文	Chinois simplifié
繁體中文	Chinois traditionnel
Deutsch	Allemand

*Langue d'affichage*

Code clavier		Code clavier	
EN1	Anglais américain	PT1	Portugais
EN2	Anglais britannique	RU1	Russe
ES1	Espagnol	SV1	Suédois
FR1	Français	TR1	Turque
FR2	Français canadien	AR1	Arabe
IT1	Italien	BE1	Belge
IW1	Hébreux	DA1	Danois
JA1	Japonais	DE1	Allemand
KO1	Coréen	DE2	Suisse alémanique
NO1	Norvégien	EL1	Grec
PL1	Polonais		





*Code clavier*

### Fonctions disponibles via le panneau avant et le clavier en mode Express Media Player

Le tableau ci-dessous décrit les correspondances entre les fonctions disponibles sur le clavier et celles disponibles via le panneau avant.

Panneau avant	Ordinateur	CD	DVD
-	Bouton d'alimentation	Ferme le CD	Ferme le DVD
CD/DVD 	-	Lance le CD	Lance le DVD
-	Fn + F7	Augmente la luminosité	Augmente la luminosité
-	Fn + F6	Réduit la luminosité	Réduit la luminosité
-	1	Sélectionne la piste 1	Sélectionne le chapitre 1
-	2	Sélectionne la piste 2	Sélectionne le chapitre 2
-	3	Sélectionne la piste 3	Sélectionne le chapitre 3

Panneau avant	Ordinateur	CD	DVD
-	4	Sélectionne la piste 4	Sélectionne le chapitre 4
-	5	Sélectionne la piste 5	Sélectionne le chapitre 5
-	6	Sélectionne la piste 6	Sélectionne le chapitre 6
-	7	Sélectionne la piste 7	Sélectionne le chapitre 7
-	8	Sélectionne la piste 8	Sélectionne le chapitre 8
-	9	Sélectionne la piste 9	Sélectionne le chapitre 9
-	0	Fonction usuelle : « 0 »	Fonction usuelle : « 0 »
-	F8 ou F9	-	Affiche le menu principal
-	↑	-	Déplace le curseur
-	↓	-	Déplace le curseur
-	←	-	Déplace le curseur
-	→	-	Déplace le curseur
-	Entrée	Exécute l'option sélectionnée	Exécute l'option sélectionnée
-	F2	-	Affiche ou masque le menu de paramétrage
-	Echap	-	Annule ou revient au précédent
-	PageHaut	-	-
-	PageBas	-	-
-	Ctrl + ↑	Augmente le volume	Augmente le volume
-	Ctrl + ↓	Réduit le volume	Réduit le volume
-	M	Volume muet	Volume muet
-	O	Reculé de 10 secondes environ	Effectue un retour rapide
-	P	Sauter environ 10 secondes	Effectue une avance rapide

Panneau avant	Ordinateur	CD	DVD
	Barre d'espace	Lecture ou mise sur pause	Lecture ou mise sur pause
	Ctrl + Barre d'espacement	Stop	Stop
	K	Piste suivante	Chapitre suivant
	L	Piste précédente	Chapitre précédent
-	Ctrl + R	Répétition	-
-	Ctrl + S	Lecture aléatoire	-
-	D	Change d'écran	Change d'écran
-	G	-	Change d'angle de vue
-	S	-	Change de sous-titres
-	A	-	Change de canal audio
-	T	-	Sélectionne un titre
-	Y	-	Lecture au ralenti
-	F1	Affiche l'aide clavier	Affiche l'aide clavier
-	E	Ejection	Ejection
-	W	Change le mode SRS WOW XT <sup>1)</sup>	-

<sup>1)</sup> Changement du mode SRS du haut-parleur interne > haut-parleur externe > ouvrir > type casque > fermer type casque > SRS OFF.

## Écriture de CD avec le lecteur de CD-RW/DVD-ROM

Vous pouvez utiliser le lecteur de CD-RW/DVD-ROM pour écrire des données sur des CD-R/RW. Vous disposez des applications d'écriture suivantes : RecordNow! et DLA, sous licence de Sonic Solutions.



*Les disques CD-R ne sont pas réinscriptibles. Les disques CD-RW, en revanche, peuvent être gravés plusieurs fois.*

### Important : lecteur de CD-RW/DVD-ROM

Avant d'écrire ou de réécrire sur un CD-R/RW, lisez et appliquez toutes les instructions de sécurité et d'emploi décrites dans cette section.

Faute de quoi le lecteur de CD-RW/DVD-ROM risque de ne pas fonctionner correctement, et vous risquez de perdre des données ou de subir des dommages.



## Avant l'inscription ou la réinscription d'un support

Points à respecter lorsque vous gravez ou regravez un CD :

- Il est recommandé d'utiliser les CD-R et CD-RW des fabricants indiqués dans le tableau ci-dessous. La qualité des supports peut avoir une influence sur celle des opérations d'écriture.

CD-R	TAIYOYUDEN CO., LTD. Mitsui Chemicals Inc. MITSUBISHI CHEMICAL CORPORATION RICOH Co., Ltd. Hitachi Maxell Ltd.
CD-RW	MITSUBISHI CHEMICAL CORPORATION RICOH Co., Ltd.

Les fabricants suivants sont recommandés pour ce type de support.

- CD-RW multivitesse et grande vitesse :  
MITSUBISHI CHEMICAL CORPORATION, RICOH Co., Ltd.

- CD-RW ultra rapide :  
MITSUBISHI CHEMICAL CORPORATION

TOSHIBA a testé les performances des CD-R et CD-RW des fabricants mentionnés ci-dessus. Aucune garantie ne peut être donnée quant aux performances des autres disques.

- Un CD-RW peut être gravé env. 1000 fois. Néanmoins, le nombre d'inscriptions dépend de la qualité du disque et de l'utilisation qui est faite de ce dernier.
- Branchez l'ordinateur sur le secteur quand vous gravez un CD.
- Ne laissez ouvert que le logiciel d'écriture ; fermez toutes les autres applications.
- Pour éviter toute surcharge de l'unité centrale, désactivez l'économiseur d'écran.
- Utilisez l'ordinateur en mode pleine puissance. N'utilisez pas de fonctions d'économie d'énergie.
- Ne gravez rien tant que le logiciel antivirus tourne. Attendez la fin de l'antivirus, puis désactivez les programmes de détection de virus, y compris les logiciels de vérification automatique des fichiers en arrière-plan.
- N'utilisez pas d'utilitaires de disque dur, tels que ceux destinés à optimiser la vitesse d'accès au disque dur. Ils risquent d'interférer avec les opérations d'écriture et d'endommager les données.
- Gravez du disque dur de l'ordinateur vers le CD. Ne gravez rien à partir de périphériques partagés, tels qu'un serveur LAN ou tout autre périphérique réseau.
- Il est déconseillé d'utiliser un autre logiciel que RecordNow! n'a pas encore été confirmée Par conséquent, la qualité des opérations d'écriture effectuées à partir d'autres logiciels ne peut être garantie.

## Lors de l'écriture/ de la réécriture

Points à respecter lorsque vous gravez ou regravez un CD-R ou un CD-RW :

- Copiez toujours les données du disque dur vers le CD. Ne vous servez pas de la fonction couper-coller. Vous perdrez les données d'origine si une erreur d'écriture se produit.
- Opérations déconseillées durant l'inscription :
- Changer d'utilisateur sous Windows XP.
- Utiliser toute autre fonction de l'ordinateur. Ne vous servez pas de la souris ni du TouchPad. N'ouvrez pas l'écran externe et ne le fermez pas non plus.
- Démarrer une application de communication (un modem, par exemple).
- Faire subir des vibrations à l'ordinateur.
- Installer, retirer ou raccorder des périphériques extérieurs, notamment les périphériques suivants : carte PC, périphériques USB, écran externe, périphériques i.LINK et périphériques optiques numériques.
- Ouvrir le lecteur de disques optiques.
- Un disque de mauvaise qualité, sale ou endommagé, peut entraîner des erreurs d'écriture.
- Placez l'ordinateur sur une surface plane et évitez les emplacements soumis à des vibrations (avions, trains ou voitures). Ne posez pas l'ordinateur sur des surfaces instables, comme un trépied.
- Ne laissez pas de téléphone portable ou tout autre appareil de communication sans fil à proximité de l'ordinateur.

## Responsabilité – lecteur de CD-RW/DVD-ROM

TOSHIBA ne peut pas être tenu pour responsable de :

- Dommage d'un CD-R/RW lié à l'écriture ou la réécriture avec ce produit.
- Toute modification ou perte du contenu d'un CD-R/RW liée à l'écriture ou la réécriture avec cet appareil, ou toute perte de profits ou interruption d'activité provoquée par la modification ou la perte du contenu enregistré.
- Dommages dus à l'utilisation de périphériques ou de logiciels tiers. En raison des limitations techniques des graveurs de disques optiques actuels, vous pouvez dans certains cas être confrontés à des erreurs d'écriture/ de réécriture inattendues dues à la mauvaise qualité des disques ou à des problèmes matériels. Pour cette raison, il est recommandé de toujours effectuer au moins deux copies des données importantes en cas d'une éventuelle altération du contenu enregistré.

## Ecriture de CD/DVD avec un lecteur de DVD Super Multi (+-R double couche)

Vous pouvez utiliser le lecteur de DVD Super Multi (+-R double couche) pour écrire des données sur des CD-R/RW ou des DVD-R/-RW/+R/+RW/-RAM/+R DL/-R DL. Vous disposez des applications d'écriture suivantes : RecordNow! et DLA, sous licence de Sonic Solutions. InterVideo WinDVD Creator Platinum, édité par InterVideo, Inc.

### Remarque importante (lecteur de DVD Super Multi +-R double couche)

Avant d'écrire ou de réécrire sur un CD-R/-RW ou un DVD-R/-RW/+R/+RW/-RAM/+R DL/-R DL, vous devez lire et appliquer toutes les instructions de sécurité et d'emploi de cette section.

Sinon, le lecteur de DVD Super Multi (+-R double couche) risque de ne pas fonctionner correctement entraînant l'échec des opérations d'écriture/ de réécriture, la perte de données ou d'autres dommages.

### Avant l'écriture / la réécriture

- Sur la base de tests de compatibilité limités menés par Toshiba, nous recommandons les fabricants suivants de CD-R/RW, DVD-R/+R/-RW/+RW/-RAM/ ou +R DL/-R DL.
- TOSHIBA ne garantit toutefois pas le bon fonctionnement, la qualité ou les performances de ces disques optiques. La qualité des disques peut influencer le succès des opérations d'écriture/ de réécriture.

CD-R :	TAIYOYUDEN CO., LTD. MITSUBISHI CHEMICAL CORPORATION RICOH Co., Ltd. Hitachi Maxell Ltd.
CD-RW : (multi-vitesses et grande vitesse)	MITSUBISHI CHEMICAL CORPORATION RICOH Co., Ltd.
DVD-R	Spécifications DVD pour les disques inscriptibles, version générale 2.0 TAIYOYUDEN CO., LTD. PIONEER VIDEO CORPORATION MITSUBISHI CHEMICAL CORPORATION Matsushita Electric Industrial Co., Ltd.
DVD+R	MITSUBISHI CHEMICAL CORPORATION RICOH Co., Ltd.
DVD-RW	Spécifications DVD pour les disques inscriptibles version 1.1 VICTOR COMPANY OF JAPAN.LIMITED MITSUBISHI CHEMICAL CORPORATION

DVD+RW	MITSUBISHI CHEMICAL CORPORATION RICOH Co., Ltd.
DVD-RAM	Spécification des DVD pour les disques DVD-RAM de la version 2.0, 2.1 ou 2.2 Matsushita Electric Industrial Co., Ltd. Hitachi Maxell Ltd.
DVD+R DL	MITSUBISHI CHEMICAL CORPORATION.
DVD-R DL	MITSUBISHI CHEMICAL CORPORATION.



*Ce lecteur n'est pas compatible avec les disques permettant une vitesse d'écriture de 8x ou supérieure (pour les DVD-R, DVD+R), ou une vitesse d'écriture de 4x ou supérieure (DVD-RW, DVD+RW)*

- Un disque de mauvaise qualité, sale ou endommagé, peut entraîner des erreurs d'écriture. Vérifiez l'état du disque avant de l'utiliser.
- Le nombre d'écritures possibles sur des CD-RW, DVD-RW ou DVD+RW dépend de la qualité du support et de son mode d'utilisation.
- Il existe deux types de DVD-R : les disques d'authoring et ceux pour le grand public. N'utilisez pas de disques d'authoring. Seuls les disques grand public peuvent être gravés avec les lecteurs d'ordinateurs.
- Un seul format de DVD-R DL est pris en charge. C'est pourquoi il est impossible d'effectuer plusieurs inscriptions. Si la capacité de vos données est inférieure à celle d'un DVD-R (SL), il est conseillé d'utiliser un support DVD-R (SL).
- Vous pouvez utiliser les DVD-RAM pouvant être retirés d'un caddie ou les disques conçus pour être utilisés sans caddie. Vous ne pouvez pas utiliser un disque simple face de 2,6 Go ou un double face de 5,2 Go.
- Certains lecteurs de DVD-ROM pour ordinateurs et lecteurs de DVD de salon ne sont pas capables de lire les DVD-R/-R DL/-RW/ ou les DVD +R/+R DL/+RW.
- Les données gravées sur un CD-R/DVD-R/DVD+R ne peuvent pas être supprimées (entièrement ou partiellement).
- Les données supprimées (effacées) d'un CD-RW, DVD-RW, DVD+RW ou DVD-RAM ne peuvent pas être récupérées. Vérifiez bien le contenu d'un disque avant de supprimer des données. Si plusieurs graveurs de disques optiques sont raccordés, faites attention de supprimer les données du bon graveur.
- Lorsque vous écrivez sur des DVD-R/-R DL/-RW, DVD+R/+R DL/+RW ou DVD-RAM, une partie du support est réservée à des tâches de gestion de fichiers, et vous risquez de ne pas pouvoir bénéficier de la totalité de l'espace disque.
- Les disques étant basés sur le standard DVD, ils seront remplis de données factices si la quantité de données à graver est inférieure à 1 Go. Même si vous ne gravez qu'une petite quantité de données, l'opération d'écriture sera relativement longue en raison de l'ajout obligatoire de données factices.

- Les DVD-RAM formatés en FAT32 ne peuvent pas être lus sous Windows 2000 sans pilote DVD-RAM.
- Si plusieurs graveurs de disques optiques sont raccordés, faites attention de graver les données sur le bon graveur.
- Pensez à brancher l'adaptateur secteur universel avant de lancer l'écriture.
- Avant de passer en mode veille/veille prolongée, vérifiez que l'inscription du DVD-RAM est terminée. L'inscription est terminée quand vous pouvez éjecter le DVD-RAM.
- Ne laissez ouvert que le logiciel d'écriture ; fermez toutes les autres applications.
- Pour éviter toute surcharge de l'unité centrale, désactivez l'économiseur d'écran.
- Faites fonctionner l'ordinateur en mode pleine puissance. N'utilisez pas de fonctions d'économie d'énergie.
- Ne gravez rien tant que le logiciel antivirus tourne. Attendez que le logiciel antivirus ait terminé son analyse, puis désactivez-le. Ceci s'applique aux logiciels vérifiant les fichiers en tâche de fond.
- N'utilisez pas d'utilitaires de disque dur, tels que ceux destinés à optimiser la vitesse d'accès au disque dur. Ils risquent d'interférer avec les opérations d'écriture et d'endommager les données.
- Ecrivez du disque dur vers le CD/DVD. Ne gravez rien à partir de périphériques partagés, tels qu'un serveur LAN ou tout autre périphérique réseau.
- Il est déconseillé d'utiliser un autre logiciel que RecordNow! .

### Lors de l'écriture ou de la réécriture

Respectez les points suivants lors de l'écriture de données sur un CD-R/RW, DVD-R/-R DL/-RW/-RAM ou DVD+R/+R DL/+RW.

- Opérations déconseillées durant l'écriture :
- Changer d'utilisateur sous Windows XP.
- Utiliser toute autre fonction de l'ordinateur. Ne vous servez pas de la souris ni du TouchPad. N'ouvrez pas l'écran externe et ne le fermez pas non plus.
- Démarrer une application de communication (un modem, par exemple).
- Faire subir des vibrations à l'ordinateur.
- Installer, retirer ou raccorder des périphériques extérieurs, notamment les périphériques suivants : carte PC, périphériques USB, écran externe, périphériques i.LINK et périphériques optiques numériques.
- Utiliser les boutons de contrôle Audio/Vidéo pour restituer des fichiers audio (musique/voix).
- Ouvrez le lecteur de CD-RW/DVD-ROM ou de DVD Super Multi (+-R double couche).
- N'éteignez pas l'ordinateur, ne fermez pas votre session et n'utilisez pas les modes de veille/veille prolongée durant l'écriture/la réécriture.

- Vérifiez que l'écriture/réécriture est terminée avant de passer en veille/veille prolongée. La procédure d'écriture est terminée si vous pouvez ouvrir le lecteur de CD-RW/DVD-ROM ou de DVD Super Multi (+-R double couche).
- Placez l'ordinateur sur une surface plane et évitez les emplacements soumis à des vibrations (avions, trains ou voitures). Ne posez pas l'ordinateur sur des surfaces instables, comme un trépied.
- Ne laissez pas de téléphone portable ou tout autre appareil de communication sans fil à proximité de l'ordinateur.
- Copiez toujours les données du disque dur vers le DVD-RAM. Ne vous servez pas de la fonction couper-coller. Vous perdrez les données d'origine si une erreur d'écriture se produit.

### Responsabilités (lecteur DVD Super Multi (+-R double couche))

TOSHIBA ne peut pas être tenu pour responsable de :

- Dommage d'un CD-R/RW ou DVD-R/-R DL/-RW/+R/+R DL/+RW/DVD-RAM lié à l'écriture ou la réécriture avec ce produit.
- Toute modification ou perte du contenu d'un CD-R/RW ou DVD-R/-R DL/-RW/+R/+R DL/ /+RW/DVD-RAM liée à l'écriture ou la réécriture avec ce produit ou toute perte de profits ou interruption d'activité provoquée par la modification ou la perte du contenu enregistré.
- Dommages dus à l'utilisation de périphériques ou de logiciels tiers. En raison des limitations techniques des graveurs de disques optiques actuels, vous pouvez dans certains cas être confrontés à des erreurs d'écriture/réécriture inattendues dues à la mauvaise qualité des disques ou à des problèmes matériels. Pour cette raison, il est recommandé de toujours effectuer au moins deux copies des données importantes en cas d'une éventuelle altération du contenu enregistré.

## RecordNow! Basic pour TOSHIBA

Veillez tenir compte des limitations suivantes lorsque vous utilisez RecordNow! :

- RecordNow! ne permet pas de créer de DVD vidéo.
- RecordNow! ne permet pas de créer de DVD audio.
- Vous ne pouvez pas utiliser la fonction « Audio CD for Car » ou « Home CD Player » de RecordNow! pour enregistrer de la musique sur un DVD-R/-R DL/-RW ou DVD+R/+R DL/+RW.
- N'utilisez pas la fonction « Copie exacte » (Copie conforme) de RecordNow! pour copier des DVD vidéo et des DVD-ROM dont le contenu est protégé par des droits d'auteurs.
- La fonction « Copie exacte » de RecordNow! ne permet pas d'effectuer des copies de sauvegarde de DVD-RAM.
- La fonction « Copie exacte » de RecordNow! ne permet pas d'effectuer des copies de sauvegarde de CD-ROM ou de CD-R/-RW sur des DVD-R/-R DL/-RW ou des DVD+R/+R DL/+RW.

- La fonction « Copie exacte » de RecordNow! ne permet pas d'effectuer de copies de sauvegarde de DVD-ROM, DVD vidéo, de DVD-R/-R DL/-RW ou de DVD+R/+R DL/+RW sur des CD-R/RW.
- RecordNow! ne permet pas de graver par paquets.
- Vous ne pourrez pas toujours utiliser la fonction « Copie exacte » de RecordNow! pour sauvegarder un DVD-R/-R DL/-RW ou un DVD+R/+R DL/+RW gravé avec un autre logiciel sur un autre graveur de DVD-R/-R DL/-RW ou de DVD+R/+R DL/+RW.
- Si vous écrivez des données sur un DVD-R/-R DL ou DVD+R/+R DL qui comporte déjà des données, vous risquez de ne pas pouvoir accéder à ces données supplémentaires sous certaines circonstances. Ceci est en particulier le cas avec les systèmes d'exploitation 16 bits tels que Windows 98SE et Windows ME. Sous Windows NT4, le Service Pack 6 ou plus récent doit être installé afin de pouvoir lire les données ajoutées ultérieurement. Sous Windows2000, il est nécessaire d'appliquer le Service Pack 2 ou ultérieur pour lire les données supplémentaires. Certains lecteur de DVD-ROM et de CD-RW/DVD-ROM ne peuvent pas lire les données ajoutées, quel que soit le système d'exploitation.
- RecordNow! ne prend pas en charge l'écriture de disques DVD-RAM. Pour enregistrer sur un DVD-RAM, utilisez l'Explorateur ou tout autre utilitaire.
- Pour faire une copie de DVD, assurez-vous que le lecteur source prend en charge l'enregistrement sur des DVD-R/-R DL/-RW ou DVD+R/+R DL/+RW. Sinon, la sauvegarde risque de ne pas être complète.
- Pour sauvegarder un DVD-R, DVD-RW, DVD+R ou DVD+RW, utilisez le même type de disque.
- Vous ne pouvez pas supprimer une partie des données gravées sur un CD-RW, DVD-RW ou DVD+RW.
- Uniquement lecteur DVD Super Multi (+-R double couche)

Une fois RecordNow! lancé, il est possible que vous ne parveniez pas éjecter le plateau du lecteur DVD alors qu'un disque est chargé, même en appuyant sur le bouton d'éjection. Pour résoudre ce problème, cliquez sur le bouton d'éjection de l'écran principal de RecordNow! ou cliquez avec le bouton droit de la souris sur l'icône du lecteur DVD dans lequel le disque est chargé, sélectionnez « Ejecter » dans le menu contextuel de « Poste de travail » ou « Explorer ».

## Vérification des données

Pour vérifier l'écriture des données, suivez les étapes ci-dessous avant d'écrire ou de réécrire un CD/DVD de données.

1. Cliquez sur le bouton Options (  ) dans RecordNow! Assist pour ouvrir les volets Options.
2. Sélectionnez Données dans le menu de gauche.
3. Cochez la case « Verify data written to the disc after burning » (*Vérifier les données écrites sur le disque après l'écriture*) dans la section Data Options (*Options de données*).
4. Cliquez sur le bouton OK.

## DLA pour TOSHIBA

Veillez tenir compte des limitations suivantes lorsque vous utilisez DLA :

- Ce logiciel ne prend en charge que les disques réinscriptibles (DVD+RW/+R DL, DVD-RW/-R DL, et CD-RW). Il ne prend pas en charge les disques DVD+R, DVD-R et CD-R qui ne sont pas réinscriptibles.
- DLA ne prend pas en charge le formatage et l'écriture des DVD-RAM. Ces opérations sont effectuées par le pilote de DVD-RAM. Si le menu de formatage DLA apparaît lorsque vous insérez un DVD-RAM dans le lecteur et cliquez à l'aide du bouton droit de la souris sur l'icône du lecteur dans l'Explorateur Windows, utilisez « DVDForm » pour formater le disque. Pour ouvrir « DVDForm », cliquez sur le bouton Démarrer de la barre des tâches afin d'afficher le menu de démarrage, et sélectionnez Tous les programmes, DVD-RAM, Lecteur DVD-RAM, puis DVDForm.
- N'utilisez pas de disques formatés avec un logiciel d'enregistrement par paquets autre que DLA. De même, n'utilisez pas de disques formatés avec DLA avec un autre logiciel d'enregistrement par paquets que DLA. Lorsque vous n'êtes pas certain des propriétés du disque que vous utilisez, formatez-le en sélectionnant « Formatage entier ».
- N'utilisez pas les fonctions de couper/coller pour les fichiers et les dossiers. Les fichiers coupés risquent d'être perdus en cas d'échec d'enregistrement suite à une erreur sur le disque.
- Lorsque vous écrivez les fichiers d'installation du programme sur un disque au format DLA, puis procédez à l'installation à partir de ce disque, une erreur risque de se produire. Dans ce cas, copiez-les sur le disque et procédez à l'installation à partir de ce disque.

## Vidéo

Vous pouvez enregistrer des vidéos avec WinDVD Creator 2 Platinum.

### Lors de l'utilisation de WinDVD Creator 2 Platinum :

WinDVD Creator 2 Platinum permet d'enregistrer de la vidéo sur votre caméscope numérique via le câble i.LINK (IEEE1394). Cependant, le son risque parfois d'être haché.

1. Cliquez sur le bouton Démarrer de Windows et sélectionnez l'option Panneau de configuration.
2. Dans le Panneau de configuration, double-cliquez sur l'icône Performances et maintenance.
3. Dans Performances et maintenance, cliquez sur l'icône Système.
4. Dans la boîte de dialogue Propriétés système, cliquez sur l'onglet Avancé.
5. Dans la section « Performances », cliquez sur l'icône Paramètres.
6. Dans la boîte de dialogue Options de performances, cliquez sur l'onglet Avancé.



7. Dans la section « Mémoire virtuelle », cliquez sur l'icône Changer.
8. Dans la boîte de dialogue Mémoire virtuelle, cliquez sur le bouton Taille personnalisée.
9. Choisissez des valeurs beaucoup plus élevées pour « Taille initiale » et « Taille maximale ».
10. Dans la boîte de dialogue Mémoire virtuelle, cliquez sur le bouton Définir.
11. Dans la boîte de dialogue Mémoire virtuelle, cliquez sur le bouton OK.

## Création d'un DVD vidéo

Vous trouverez ci-dessous des instructions simplifiées permettant de créer un DVD vidéo à partir de données capturées avec un caméscope DV :

1. Pour lancer WinDVD Creator, cliquez sur [Démarrer]-[Tous les programmes] - [InterVideo WinDVD Creator 2]-[InterVideo WinDVD Creator].
2. Cliquez sur le bouton « Capture », puis capturez les données vidéo avec le lien IEEE1394 du caméscope DV.
3. Cliquez sur le bouton [Modification] puis déplacez les clips vidéo de l'onglet [Bibliothèque vidéo] vers la piste de modification.
4. Cliquez sur le bouton [Production] de la barre supérieure.
5. Double-cliquez deux fois sur l'icône « flèche droite », située au centre de la partie droite.
6. Insérez un DVD-R/-R DL vierge ou un DVD+R/+R DL dont vous avez effacé le contenu.
7. Cliquez sur [Démarrer] pour graver des données sur le disque.
8. Lorsque l'inscription est terminée, le tiroir s'ouvre.

## Pour en savoir plus sur InterVideo WinDVD Creator

Reportez-vous à l'aide en ligne pour obtenir des informations complémentaires sur InterVideo WinDVD Creator.

## Informations importantes relatives à l'utilisation

Veillez garder à l'esprit les restrictions suivantes lors de l'écriture de DVD vidéo :

1. Modification des vidéos numériques.
  - Pour utiliser WinDVD Creator, vous devez vous connecter avec les droits d'administrateur.
  - Assurez-vous que l'ordinateur est branché sur le secteur lorsque vous utilisez WinDVD Creator.
  - Utilisez l'ordinateur en mode pleine puissance. N'utilisez pas de fonctions d'économie d'énergie.
  - Pendant que vous modifiez des DVD, vous pouvez afficher des aperçus. Cependant, lorsqu'une autre application est en cours d'exécution, l'aperçu risque de ne pas s'afficher correctement.

- En mode simultané, WinDVD Creator ne peut afficher de vidéos sur l'écran externe.
  - WinDVD Creator ne permet pas de modifier ou de lire le contenu protégé contre la copie.
  - Ne modifiez pas les paramètres d'affichage pendant que vous utilisez WinDVD Creator.
  - N'activez pas le mode Veille/Veille prolongée lorsque vous utilisez WinDVD Creator.
  - N'utilisez pas WinDVD Creator immédiatement après avoir allumé l'ordinateur. Veuillez attendre l'arrêt de toute activité du disque.
  - Lorsque vous enregistrez une vidéo avec un caméscope DV, commencez l'enregistrement quelques instants avant de filmer la scène voulue.
  - Les fonctions d'enregistrement de CD, JPEG, DVD-Audio, mini DVD et CD vidéo ne sont pas prises en charge par cette version.
  - Fermez tous les autres programmes avant d'écrire des données vidéo sur un DVD ou une bande.
  - N'exécutez pas de logiciels tels qu'un économiseur d'écran, dans la mesure où ce type de programme recourt de façon intensive au processeur.
  - Assurez-vous qu'aucune application de communication (comme un modem ou un LAN) n'est activée.
2. Avant d'écrire des données vidéo sur le DVD.
- Veuillez n'utiliser que des DVD d'enregistrement recommandés par le fabricant de votre lecteur.
  - Ne définissez pas le lecteur de travail sur un périphérique lent, tel qu'un disque dur USB 1.1, car ce dernier ne pourra pas écrire sur le DVD.
  - Opérations déconseillées durant le gravage :
    - Utilisation de l'ordinateur pour toute autre fonction, ce qui inclut l'utilisation de la souris ou de TouchPad, la fermeture ou l'ouverture de l'écran.
    - Bouger l'ordinateur. Faites en sorte qu'il ne subisse pas de vibrations.
    - Utiliser le bouton sélecteur de mode ou les boutons de contrôle Audio/Vidéo pour reproduire des fichiers audio (musique/voix).
    - Ouvrir le lecteur de DVD.
    - Installer, supprimer ou connecter des périphériques externes, ce qui inclut les composants suivants : carte PC, carte SD/Multi Media Card/Memory Stick, périphériques USB, écran externe, périphériques i.LINK, périphériques optiques numériques.
  - Veuillez vérifier le disque après l'enregistrement de données importantes.
  - Les DVD-R/+R/-RW ne peuvent pas être gravés au format VR.

- Vous pouvez enregistrer jusqu'à 2 heures de données vidéo au format DVD vidéo sur un disque DVD-R/+R/-RW/+RW.
  - WinDVD Creator ne permet pas d'exporter des données aux formats DVD audio, CD vidéo ni miniDVD.
  - WinDVD Creator permet de graver des DVD-RAM/+RW au format VR, mais le disque ne sera peut-être lisible que sur votre ordinateur.
  - Lorsque vous écrivez sur des DVD, WinDVD Creator nécessite au moins 2 Go par heure de vidéo.
  - Lorsqu'un DVD est entièrement enregistré, il se peut que la séquence de chapitres ne soit pas lue correctement.
3. A propos du Gestionnaire de disque
- WinDVD Creator vous permet de modifier l'ordre des pistes sur un disque.
  - WinDVD Creator peut afficher des miniatures différentes que celles définies dans l'enregistreur CE DVD-RAM.
  - Disc Manager permet de modifier le format DVD-VR sur des DVD-RAM, le format DVD+VR sur des DVD+RW et le format DVD-Vidéo sur des DVD-RW.
4. A propos des DVD enregistrés
- Certains lecteurs de DVD-ROM pour ordinateurs ou autres lecteurs de DVD ne sont pas compatibles avec les DVD-R/+R DL/+R DL/+R DL/+RW/+RW/-RAM.
  - Lorsque vous lisez vos disques enregistrés sur votre ordinateur, veuillez utiliser l'application WinDVD.
  - Si vous utilisez un disque réinscriptible usé, le formatage entier risque d'être bloqué. Dans ce cas, procurez-vous un disque neuf.

## Entretien des supports de données

Cette section comporte quelques conseils de protection des données enregistrées sur vos CD, DVD et disquettes.

Manipulez vos supports de données avec précautions. Les quelques conseils ci-après vous permettront de prolonger la vie de vos supports et de protéger leurs données.

### CD/DVD

1. Conservez toujours vos CD/DVD dans leur boîtier d'origine pour les protéger et les garder propres.
2. Ne pliez pas vos CD/DVD.
3. N'écrivez pas directement sur le CD/DVD, n'apposez pas d'étiquette et ne tachez pas la partie du CD/DVD qui comporte les données.
4. Tenez vos CD/DVD par leurs côtés ou l'orifice interne. Des traces de doigts risquent d'altérer la qualité de lecture.
5. N'exposez pas vos CD/DVD aux rayons directs du soleil et éloignez-les de toute source de chaleur et de froid. Ne posez pas d'objets lourds sur vos CD/DVD.

6. Si vos CD/DVD deviennent sales ou poussiéreux, nettoyez-les avec un chiffon sec. Essuyez-les en partant du centre et évitez les mouvements circulaires. Le cas échéant, utilisez un chiffon légèrement humide ou un produit non corrosif. N'utilisez jamais d'essence, de dissolvant ou de produit similaire.

## Disquettes

1. Rangez vos disquettes à l'abri de la poussière. Si une disquette est sale, n'utilisez pas de produits liquides. Essuyez-la avec un chiffon doux et humide.
2. Ne faites pas glisser le volet de protection métallique et ne touchez pas la surface magnétique. En effet, les traces de doigts risquent d'empêcher la lecture des données.
3. Des données risquent d'être perdues si vous tordez ou pliez la disquette, ou si vous l'exposez directement aux rayons du soleil ou à des températures extrêmes.
4. Ne posez pas d'objets lourds sur vos disquettes.
5. Ne mangez pas, ne fumez pas et n'utilisez pas de gomme près de vos disquettes. En effet, les particules étrangères pénétrant dans le boîtier de la disquette risquent d'endommager la surface magnétique.
6. Les champs magnétiques peuvent détruire les données contenues sur vos disquettes. Conservez vos disquettes à l'écart des haut-parleurs, radios, téléviseurs et autres sources de champs magnétiques.

## Utilisation du microphone



*Certains modèles sont fournis en option avec un microphone interne.*

Votre ordinateur dispose d'un microphone intégré permettant l'enregistrement de sons mono dans vos applications. Le microphone peut également servir au pilotage vocal d'applications prenant en charge ce type de fonction.

Dans la mesure où votre ordinateur comporte un microphone intégré et des haut-parleurs, vous risquez de subir un effet « Larsen » sous certaines conditions. Ce problème est dû au fait que le son provenant du haut-parleur est capté par le microphone, qui le répercute en l'amplifiant par le haut-parleur, qui le transmet à nouveau (en l'amplifiant) au microphone.

Ces retours sonores peuvent survenir de manière répétitive, provoquant des sons aigus et intenses. Ces effets sont un phénomène classique pour des systèmes audio de ce type, notamment lorsque le volume du haut-parleur est trop élevé ou lorsque ce dernier est placé trop près du microphone. Vous pouvez contrôler les sorties en réglant le volume ou en utilisant la fonction Muet dans la fenêtre de réglage du volume.

Reportez-vous à la documentation de Windows pour plus de détails sur l'utilisation de cette fenêtre.

## Modem

Cette section décrit comment brancher/débrancher un modem interne d'une prise téléphonique.



*Le modem interne ne prend pas en charge les fonctions vocales. En revanche, toutes les fonctions de transmission de données et de télécopie sont prises en charge.*



- *En cas d'orage, débranchez le câble du modem de la prise téléphonique.*
- *Ne branchez pas le modem sur une ligne numérique (RNIS). Sinon, il risque d'être endommagé.*

### Sélection d'une zone

La réglementation des télécommunications varie d'une zone à l'autre. Assurez-vous que les paramètres de votre modem respectent les règlements de la zone d'utilisation.

Pour sélectionner une zone, procédez comme suit.

1. Sous Windows XP, cliquez sur **Démarrer**, pointez sur **Tous les programmes**, pointez sur **TOSHIBA**, pointez sur **Réseau**, puis cliquez sur **Utilitaire de sélection de la région**.



*N'utilisez pas la fonction de sélection du pays ou de la zone figurant dans la fenêtre Propriétés de modem, accessible à partir du Panneau de configuration. En effet, cette procédure n'est pas reconnue par le système.*

2. L'icône de l'utilitaire de sélection de zone est alors affichée dans la barre des tâches de Windows.



*Icône de sélection de la zone (Windows XP)*

3. Cliquez sur l'icône avec le bouton gauche de la souris pour afficher la liste des zones où le modem est pris en charge. Un sous-menu contenant des informations sur l'emplacement d'appel est également affiché. La zone et l'emplacement d'appel utilisés sont sélectionnés.
4. Sélectionnez une zone dans la liste ou un emplacement dans le sous-menu.
  - Cliquez sur une zone pour la sélectionner. Le nouvel emplacement est défini automatiquement.
  - Lorsque vous sélectionnez un emplacement, la zone correspondante est sélectionnée automatiquement et ses paramètres s'appliquent.

## Menu Propriétés

Cliquez sur l'icône avec le bouton droit de la souris pour afficher le sous-menu suivant.

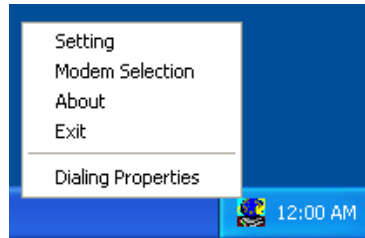

*Liste du menu (Windows XP)*

## Paramètres

Activez ou désactivez les paramètres suivants :

### Mode AutoRun

L'utilitaire de sélection de la zone est activé automatiquement lorsque vous démarrez le système d'exploitation.

### Ouvrir boîte de dialogue Propriétés de numérotation après la sélection de la zone

La boîte de dialogue Propriétés de numérotation est affichée automatiquement après la sélection de la zone.

### Liste d'emplacements

Un sous-menu affiche les emplacements disponibles.

### Ouvrez cette boîte de dialogue si les codes de zone du modem et de téléphonie ne correspondent pas.

Une boîte de dialogue d'avertissement est affichée si les paramètres de la zone et de l'emplacement ne correspondent pas.

## Sélection du modem

Lorsque l'ordinateur ne reconnaît pas le modem, une boîte de dialogue s'affiche. Sélectionnez le port COM utilisé par votre modem.

## Propriétés de numérotation

Sélectionnez cet élément pour afficher les propriétés de numérotation.



*Si vous utilisez votre ordinateur au Japon, vous devez sélectionner le mode Japon conformément à la loi sur les télécommunications. Au Japon, il est illégal d'utiliser un modem qui utilise un autre mode.*

## Branchement

Marche à suivre pour raccorder le câble du modem :

1. Insérez l'une des extrémités du câble téléphonique dans la prise RJ11 du modem.
2. Branchez l'autre extrémité sur la prise téléphonique.

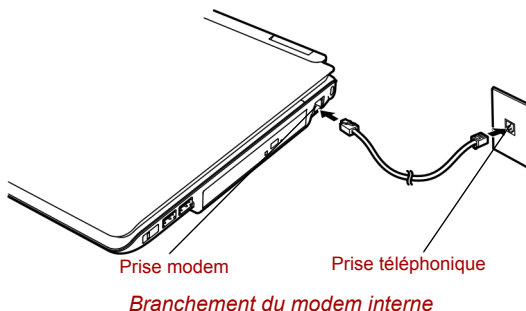

*Ne tirez pas sur le câble et ne déplacez pas l'ordinateur quand le câble est branché.*



*Lorsqu'un périphérique de stockage, tel qu'un lecteur de CD-RW/DVD-ROM ou un disque dur, est connecté à une carte PC de 16 bits, votre modem risque de rencontrer les problèmes suivants :*

- *Les communications sont ralenties ou s'interrompent.*
- *Des blancs apparaissent dans les pages sonores.*

## Déconnexion

Marche à suivre pour débrancher le câble du modem :

1. Retirez le connecteur de la prise téléphonique.
2. Débranchez le câble de l'ordinateur de la même manière.

## Communications sans fil

Votre ordinateur prend en charge les communications sans fil de type Wireless LAN et Bluetooth.

## Réseau local sans fil

Le LAN sans fil est compatible avec les systèmes LAN reposant sur la technologie radio d'étalement du spectre en séquence directe / de multiplexage orthogonal en répartition de fréquence. Il est conforme à la norme LAN sans fil IEEE 802.11 (révision A ou B) et au mode Turbo.

Fonctionnalités supportées Il prend en charge les fonctions suivantes :

- Mécanisme de sélection automatique du taux de transmission pour les plages de communication 54, 48, 36, 24, 18, 12, 9 et 6 Mbit/s (révision A et G, révisions A/B, B/G, A/B/G combinées).
- Mécanisme de sélection automatique du taux de transmission pour les plages de communication 11, 5,5, 2 et 1 Mbit/s (révision B).
- Mécanisme de sélection automatique du taux de transmission dans la plage de 108, 96, 72, 48, 36, 24, 18 et 12 Mbits/s (Révision A, Révision A/B/G type mixte).
- Sélection du canal (révision A/mode turbo : 5 GHz, révision B/G : 2,4 GHz)
- Itinérance sur des canaux multiples
- Gestion de l'alimentation de la carte
- Technologie Atheros Super G™ ou Super AG™ (module de type Atheros).
- Chiffrement de données WEP (Wired Equivalent Privacy) basé sur l'algorithme de chiffrement à 152 bits (module de type Atheros).
- Chiffrement de données WEP (Wired Equivalent Privacy) basé sur l'algorithme de chiffrement à 128 bits (module de type Atheros).
- Chiffrement de données AES (Advanced Encryption Standard), basé sur un algorithme de chiffrement sur 256 bits (module de type Atheros)

## Sécurité

- Veillez à toujours activer la fonction WEP (chiffrement). Sinon, votre ordinateur ne sera pas protégé contre les accès malveillants, qui risquent d'entraîner des pertes de données. TOSHIBA conseille vivement à ses clients d'activer la fonction WEP.
- TOSHIBA ne saurait être tenu pour responsable d'un espionnage électronique rendu possible par l'utilisation d'un LAN sans fil et des dommages qui en découlent.

## Technologie sans fil Bluetooth

La technologie sans fil Bluetooth™ permet d'échanger, sans câble, des données entre des ordinateurs et des périphériques tels que des imprimantes et des téléphones mobiles. Vous ne pouvez pas utiliser simultanément les fonctions intégrées Bluetooth et une carte PC Bluetooth en option.

La technologie sans fil Bluetooth regroupe les fonctions suivantes :



## Disponibilité à l'échelle mondiale

Les transmetteurs et les émetteurs radio Bluetooth fonctionnent dans la bande de 2,45 GHz, qui ne fait pas l'objet de licence et est compatible avec les systèmes radio de la plupart des pays.

## Liaisons radio

Vous pouvez très simplement relier plusieurs périphériques. Cette liaison est maintenue même si un obstacle les séparent.

## Sécurité

Deux mécanismes de sécurité avancés assurent un haut niveau de sécurité :

- La procédure d'authentification empêche l'accès aux données critiques et la falsification de l'origine d'un message.
- Le chiffrement prévient les écoutes non autorisées et préserve le caractère privé des liaisons.

## Commutateur sur communication sans fil

Vous pouvez activer ou désactiver les fonctions Bluetooth et LAN sans fil avec le commutateur marche/arrêt. Lorsque le commutateur est en position arrêt, aucune communication n'est possible. Poussez le commutateur vers la droite (vers l'arrière de l'ordinateur) pour activer les communications sans fil, et vers la gauche (vers l'avant de l'ordinateur) pour les désactiver.

*Désactivez cette fonction lorsque vous vous trouvez dans un avion ou dans un hôpital. Vérifiez le voyant. Lorsqu'il est éteint, la fonction de communication sans fil est désactivée.*

Arrêtez l'ordinateur avant d'entrer dans un avion et respectez les règles d'utilisation d'ordinateurs portables de la compagnie aérienne.

## Voyant de communication sans fil

Ce voyant indique l'état des fonctions de communication sans fil.

Etat du voyant	Indications
<b>Voyant éteint</b>	Le commutateur sur communication sans fil est en position arrêt. L'ordinateur a été mis hors tension du fait d'une surchauffe. Le module d'alimentation a subi un dysfonctionnement.
<b>Voyant allumé</b>	Le commutateur est en position activée. La fonction LAN sans fil ou Bluetooth a été activée par une application.

Si vous utilisez l'icône située dans la barre d'état système pour désactiver les communications sans fil, redémarrez l'ordinateur ou suivez les procédures ci-dessous pour que le système reconnaisse les communications sans fil. Cliquez sur **Démarrer**, ouvrez le **Panneau de configuration**, cliquez sur **Performances et Maintenance**, sur **Système**, ouvrez l'onglet **Matériel**, cliquez sur le bouton **Gestionnaire de périphériques**, double-cliquez sur **Adaptateurs réseau**, et cliquez avec le bouton droit de la souris sur le périphérique sans fil pour choisir **Activer**.

## LAN

Selon le modèle acheté, l'ordinateur prend en charge Ethernet LAN (10 mégabits par seconde, 10BASE-T) et Fast Ethernet LAN (100 mégabits par seconde, 100BASE-TX) ou les réseaux Gigabit Ethernet LAN (1000 mégabits par seconde, 1000BASE-T). Cette section indique comment se connecter à un LAN ou s'en déconnecter.



*N'installez ou ne retirez pas de module mémoire en option lorsque la fonction Wake-up on LAN est active.*



*La fonction Wake-up on LAN consomme de l'électricité même lorsque le système est hors tension. Laissez l'adaptateur secteur branché pendant l'utilisation de cette fonction.*

## Connexion du câble LAN



*L'ordinateur doit être configuré correctement avant d'être branché sur un réseau local. L'utilisation des paramètres par défaut de l'ordinateur lors de la connexion à un réseau local risque de provoquer un dysfonctionnement de ce dernier. Consultez votre administrateur réseau pour les procédures de configuration.*

Si vous utilisez un LAN Fast Ethernet (100 mégabits par seconde, 100BASE-TX), utilisez un câble CAT5 de catégorie 5 ou supérieure.

Si vous utilisez un LAN Ethernet (10 mégabits par seconde, 10BASE-T), utilisez indifféremment un câble de catégorie 3, CAT3, ou plus élevée.

Si vous utilisez un réseau Gigabit Ethernet (1000 mégabits par seconde, 1000BASE-T), utilisez indifféremment un câble CAT5E de catégorie 5E ou supérieure.

Marche à suivre pour brancher le câble réseau :

1. Mettez l'ordinateur, ainsi que ses périphériques, hors tension.
2. Insérez l'une des extrémités du câble dans la prise LAN. Appuyez doucement jusqu'à ce que vous sentiez un déclic.

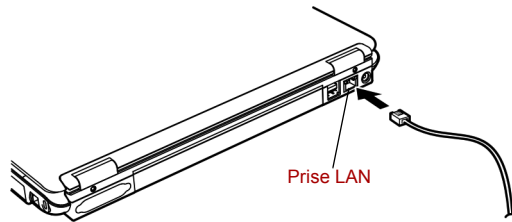

*Branchement du câble LAN*

3. Branchez l'autre extrémité du câble sur un concentrateur LAN. Consultez votre administrateur réseau avant de brancher le câble sur un concentrateur.



Lorsque l'ordinateur échange des données avec le réseau, le voyant **Réseau actif** prend la couleur ambre. Lorsque l'ordinateur est branché sur un concentrateur LAN mais qu'aucun échange de données n'est en cours, le voyant **Liaison** est vert.

## Déconnexion du câble LAN

Marche à suivre pour débrancher le câble réseau :



Assurez-vous que le voyant **Réseau actif** (orange) est éteint avant de débrancher l'ordinateur du réseau.

1. Pincez le levier du connecteur de la prise LAN de l'ordinateur, puis tirez sur ce dernier.
2. Débranchez le câble du concentrateur LAN en appuyant sur le petit levier en plastique. Consultez votre administrateur réseau avant de débrancher le câble d'un concentrateur.

## Nettoyage de l'ordinateur

Afin d'assurer une utilisation prolongée et sans problème, protégez votre ordinateur contre la poussière et évitez d'en approcher tout liquide.

- Ne renversez pas de liquide sur l'ordinateur. Toutefois, si cela se produit, mettez immédiatement l'ordinateur hors tension et laissez-le sécher avant de le remettre sous tension.
- Nettoyez l'ordinateur à l'aide d'un chiffon humide (n'utilisez que de l'eau). Vous pouvez utiliser un produit pour vitres sur l'écran. Pulvérisez ce produit en petite quantité sur un chiffon doux et frottez doucement.



N'appliquez jamais de détergent directement sur l'ordinateur et ne laissez aucun liquide s'introduire dans l'ordinateur. N'utilisez jamais de produits chimiques caustiques ou corrosifs.

## Déplacement de l'ordinateur

L'ordinateur est extrêmement solide et fiable. Il est toutefois recommandé de prendre certaines précautions lors des déplacements.

- Attendez la fin de toute activité du disque avant de déplacer l'ordinateur. Vérifiez le voyant Disque de l'ordinateur.
- Si un CD/DVD se trouve dans le lecteur, retirez-le. Assurez-vous également que le tiroir du lecteur soit correctement fermé.
- Mettez l'ordinateur hors tension.
- Débranchez l'adaptateur secteur et tous les périphériques externes reliés à l'ordinateur.
- Fermez l'écran. Ne soulevez pas l'ordinateur en le tenant par son écran.
- Fermez tous les capots de port.
- Utilisez la sacoche de transport lorsque vous vous déplacez.
- Lorsque vous transportez votre ordinateur, tenez-le de manière à ce qu'il ne puisse ni tomber ni heurter quelque chose.
- Ne transportez pas l'ordinateur en le tenant par les aspérités.

## Refroidissement

L'UC est équipée d'un capteur de température interne qui la protège de la surchauffe. Si la température de l'ordinateur atteint un certain niveau, le ventilateur de refroidissement est activé ou la cadence du processeur est abaissée. Vous pouvez choisir de contrôler la température de l'UC en activant tout d'abord le ventilateur, puis en réduisant la vitesse de l'UC le cas échéant. Vous pouvez également choisir de réduire la vitesse de l'UC avant d'activer le ventilateur. Utilisez l'option *Refroidissement* de la fenêtre *Configuration de base* de l'utilitaire Economie TOSHIBA.

<b>Performances maximum</b>	Active le ventilateur en premier, puis réduit la cadence du processeur.
<b>Performances</b>	Active le ventilateur et ralentit la cadence du processeur.
<b>Batterie optimisée</b>	Réduit la vitesse de l'UC avant d'activer le ventilateur.

Lorsque la température redescend en dessous d'un certain seuil, le ventilateur est désactivé ou la cadence de l'UC revient à son niveau normal.



*Si la température de l'unité centrale dépasse un certain niveau de température, le système est arrêté automatiquement en raison du risque de dommages. Sinon, les données en mémoire seront effacées.*

## Chapitre 5

### Le clavier

Les diverses dispositions des touches du clavier de l'ordinateur sont compatibles avec le clavier étendu à 101/102 touches. En effet, grâce à certaines combinaisons, vous pouvez exécuter sur votre ordinateur toutes les fonctions d'un clavier à 101/102 touches.

Le nombre de touches figurant sur votre clavier dépend de la configuration correspondant à la langue utilisée. Leur disposition correspond à la zone de vente.

Il existe cinq types de touches : touches de machine à écrire, bloc numérique, touches de fonction, touches de configuration et touches de contrôle du curseur.

### Touches de type machine à écrire

Les touches de type machine à écrire standard génèrent des caractères majuscules et minuscules, des chiffres, des signes de ponctuation et des symboles spéciaux qui apparaissent à l'écran.

Il existe cependant certaines différences entre les touches de l'ordinateur et celles d'une machine à écrire :

- La largeur des lettres et des chiffres qui apparaissent à l'écran est variable. Les espaces, générés par un « caractère d'espacement », varient également en fonction de la justification du texte et d'autres facteurs.
- La lettre minuscule l (el) et le nombre 1 (un) ne sont pas interchangeables sur un ordinateur comme c'est le cas sur une machine à écrire.
- La lettre majuscule O (ho) et le nombre 0 (zéro) ne sont pas interchangeables.

- La touche de fonction **Caps Lock** verrouille uniquement les caractères alphabétiques en majuscules alors que sur une machine à écrire la touche de majuscule verrouille toutes les touches en position majuscule.
- Les touches **Maj**, **Tab** et **Retour arrière** ont le même effet que sur une machine à écrire, mais elles remplissent en plus des fonctions spécifiques sur l'ordinateur.

## Touches de fonction F1 à F12

Les touches de fonction, à ne pas confondre avec la touche **Fn**, sont au nombre de 12 et se situent sur la partie supérieure du clavier. Ces touches sont gris foncé, mais elles ne remplissent pas les mêmes fonctions que les autres touches de la même couleur.



**Les touches F1 à F12** sont appelées touches de fonction parce qu'elles permettent d'exécuter des opérations déjà programmées. Combinées à la touche **Fn**, ces touches exécutent des fonctions spécifiques sur votre ordinateur. Reportez-vous à la section *Touches de configuration*, plus loin dans ce chapitre. Le logiciel utilisé détermine la fonction des différentes touches.

## Touches de configuration : Combinaisons avec la touche Fn

La touche **Fn** (fonction) n'existe que sur les ordinateurs Toshiba et est utilisée avec d'autres touches pour former des touches de configuration. Les touches de configuration sont des combinaisons de touches qui activent ou configurent certaines fonctions spécifiques.



*Certains logiciels désactivent ou changent les fonctions des touches de configuration. Les paramètres des touches de configuration ne sont pas restaurés par le mode Veille.*

### Emulation des touches d'un clavier étendu

Le clavier de l'ordinateur est conçu pour offrir toutes les fonctions disponibles sur un clavier étendu de 101 touches (voir l'illustration 5-1). Le clavier étendu à 101/102 touches est doté d'un pavé numérique et de la touche Scroll lock (arrêt défil). Il comporte également les touches **Entrée**, **Ctrl** et **Alt** sur la partie droite du clavier principal. Certaines touches du clavier étendu doivent être simulées à l'aide de deux touches au lieu d'une seule, comme c'est le cas sur un clavier plus grand.

Il se peut que votre logiciel exige l'utilisation de touches qui ne sont pas disponibles sur votre clavier. En appuyant sur la touche **Fn** et sur l'une des touches suivantes, vous simulez les fonctions d'un clavier étendu.

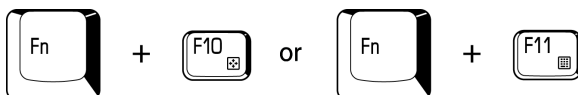

Appuyez sur les touches **Fn + F10** ou **Fn + F11** pour accéder au bloc intégré. Les touches comportant des caractères blancs dans leur coin inférieur sont activées et deviennent des touches numériques (**Fn + F11**) ou des touches de contrôle du curseur (**Fn + F10**). Pour de plus amples informations sur la fonction de ces touches, reportez-vous à la section Pavé numérique intégré, plus loin dans ce chapitre. Par défaut, ces deux paramètres sont désactivés à la mise sous tension.



Appuyez sur **Fn + F12 (ScrLock)** pour verrouiller le curseur sur une ligne donnée. Ce paramètre est désactivé par défaut.

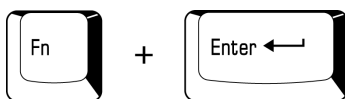

Appuyez sur **Fn + Entrée** pour simuler la touche **Entrée** du pavé numérique d'un clavier étendu.



Appuyez sur **Fn + Ctrl** pour simuler la touche **Ctrl** de droite d'un clavier étendu.



Appuyez sur **Fn + Alt** pour simuler la touche **Alt** de droite d'un clavier étendu.

## Touches d'accès direct

Les touches d'accès direct (**Fn** + touche de fonction ou touche Echap) permettent d'activer ou de désactiver certaines fonctions de l'ordinateur.



**Muet** : Appuyez sur **Fn + Echap** pour activer ou désactiver le son sous Windows. Lorsque vous appuyez sur ces touches d'accès direct, le mode actif est affiché sous forme d'icône.



**Protection immédiate** : Appuyez sur les touches **Fn + F1** pour verrouiller le clavier et vider l'écran afin de protéger l'accès à vos données. En entrant votre mot de passe, appuyez sur une touche. Lorsqu'une boîte de dialogue s'affiche, tapez le mot de passe de l'écran de veille, puis cliquez sur **OK**. Si aucun mot de passe n'est défini, appuyez simplement sur une touche.



**Mode économique** : Appuyez sur les touches **Fn + F2** pour changer le mode d'économie de la batterie.

Si vous appuyez sur **Fn + F2**, le mode d'économie d'énergie s'affiche dans une boîte de dialogue. Maintenez la touche **Fn** enfoncée et appuyez de nouveau sur **F2** pour changer ce paramètre. Lorsque vous appuyez sur les touches d'accès direct, le mode actif est affiché dans une fenêtre. Changez ce paramètre avec l'option Secteur ou Alimentation par batteries dans la fenêtre Propriétés de Economie de l'utilitaire Economie.



**Veille** : Lorsque vous appuyez sur **Fn + F3**, l'ordinateur active le mode Veille. Pour ne pas activer le mode Veille involontairement, une boîte de dialogue de confirmation apparaît. Vous pouvez activer la case de cette boîte de dialogue pour ne plus l'afficher à l'avenir.





**Veille prolongée** : Lorsque vous appuyez sur **Fn + F4**, l'ordinateur active le mode Veille prolongée. Pour ne pas activer le mode Veille prolongée involontairement, une boîte de dialogue de confirmation apparaît. Vous pouvez activer la case de cette boîte de dialogue pour ne plus l'afficher à l'avenir.



**Sélection de l'écran** : Appuyez sur **Fn + F5** pour changer d'écran actif. Lorsque vous appuyez sur ces touches d'accès direct, une boîte de dialogue s'affiche. Seuls les périphériques disponibles sont affichés. Maintenez enfoncée la touche **Fn** et appuyez de nouveau sur **F5** pour changer de périphérique. Lorsque vous relâchez les touches **Fn** et **F5**, le périphérique sélectionné change. Si vous maintenez les touches enfoncées pendant trois secondes, la sélection revient sur **LCD**.



**Luminosité de l'écran** : Appuyez sur **Fn + F6** pour réduire la luminosité de l'écran interne par paliers. Lorsque vous appuyez sur ces touches d'accès direct, le mode actif est affiché sous forme d'icône pendant deux secondes. Vous pouvez également changer ce paramètre avec l'option Luminosité de l'écran, figurant dans la fenêtre Configuration de base de l'utilitaire Economie.



**Luminosité de l'écran** : Appuyez sur **Fn + F7** pour augmenter la luminosité de l'écran par paliers. Lorsque vous appuyez sur ces touches d'accès direct, le mode actif est affiché sous forme d'icône contextuelle pendant deux secondes. Vous pouvez également changer ce paramètre avec l'option Luminosité de l'écran, figurant dans la fenêtre Configuration de base de l'utilitaire Economie.



**Communication sans fil** : Si votre ordinateur dispose à la fois des fonctions Bluetooth et Réseau local sans fil, vous pouvez appuyer sur **Fn + F8** pour sélectionner le type de communication sans fil à utiliser. Lorsque vous appuyez sur ces touches d'accès direct, une boîte de dialogue s'affiche. Maintenez la touche **Fn** enfoncée et appuyez sur **F8** pour changer ce paramètre. Lorsque les communications sans fil sont désactivées, le message Commutateur de sélection sans fil désactivé s'affiche.



*Si aucun périphérique de communication sans fil n'est installé, aucune boîte de dialogue n'apparaît.*



**TouchPad** : Appuyez sur **Fn + F9** pour activer ou désactiver la fonction TouchPad sous Windows. Lorsque vous appuyez sur ces touches d'accès direct, le mode actif change et est affiché sous forme d'icône.

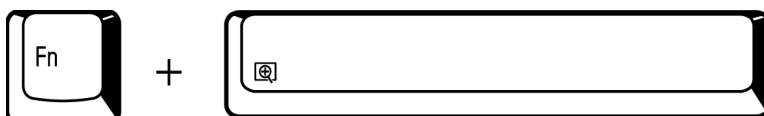

**Sélection de la résolution d'écran** : Appuyez sur les touches **Fn + espace** pour modifier la résolution de l'affichage. Chaque fois que vous appuyez sur ces touches d'accès direct, la résolution de l'affichage est modifiée : elle passe de la résolution en cours (résolution d'origine) à 1024x768, de 1024x768 à 800x600, de 800x600 à la résolution d'origine.



**Utilitaire de zoom TOSHIBA (réduction)** : Pour réduire la taille des icônes sur le bureau ou la taille d'une fenêtre d'application, appuyez sur la touche **1** tout en maintenant enfoncée la touche **Fn**.



**Utilitaire de zoom TOSHIBA (agrandissement)** : Pour agrandir la taille des icônes sur le bureau ou la taille d'une fenêtre d'application, appuyez sur la touche **2** tout en maintenant enfoncée la touche **Fn**.

## Verrouillage de la touche Fn

Exécutez l'Utilitaire Accessibilité pour « bloquer » temporairement la touche **Fn**, de façon à pouvoir appuyer sur une **touche de fonction**.

Pour démarrer l'utilitaire Toshiba Accessibility, cliquez sur Démarrer, pointez sur Tous les programmes, pointez sur Utilitaires TOSHIBA et cliquez sur Accessibilité.

## Touches Windows spécifiques

Le clavier comporte deux touches spécifiques à Windows : l'une active le menu **Démarrer** et l'autre a le même effet que le bouton droit de la souris.



Cette touche active le menu **Démarrer** de Windows.



Cette touche active les options normalement associées au bouton droit de la souris.

## Bloc numérique intégré

Le clavier n'est pas doté d'un pavé numérique indépendant. Le pavé numérique intégré assure des fonctions identiques.

Les touches situées au centre du clavier et portant des caractères blancs constituent le bloc numérique intégré. Ce dernier dispose des mêmes fonctions que le pavé du clavier étendu de 101/102 touches de l'illustration 5-1.

## Activation du bloc numérique intégré

Le bloc numérique intégré permet d'entrer des données numériques ou de contrôler les mouvements du curseur et de la page.

## Mode curseur

Pour activer le mode Curseur, appuyez sur **Fn + F10**. Le voyant du mode Curseur s'allume. Vous pouvez utiliser les touches présentées dans l'illustration 5-1 pour déplacer le curseur ou le texte affiché. Appuyez de nouveau sur **Fn + F10** pour désactiver le mode curseur.

## Mode numérique

Pour activer le mode Numérique, appuyez sur **Fn + F11**. Le voyant du mode Numérique s'allume. Vous pouvez désormais utiliser les touches de saisie de chiffres présentées dans l'illustration 5-1. Appuyez de nouveau sur **Fn + F11** pour désactiver le mode numérique.



Schéma 5-1 : le bloc numérique intégré

## Utilisation temporaire du clavier normal (pavé numérique activé)

Tout en utilisant le bloc numérique intégré, vous pouvez accéder au clavier normal :

1. Appuyez sur **Fn** et sur une autre touche. Toutes les touches se comporteront alors comme si le bloc numérique était désactivé.
2. Tapez les lettres majuscules en utilisant **Fn + Maj** et en appuyant sur la touche voulue.
3. Relâchez **Fn** pour revenir au pavé numérique intégré.

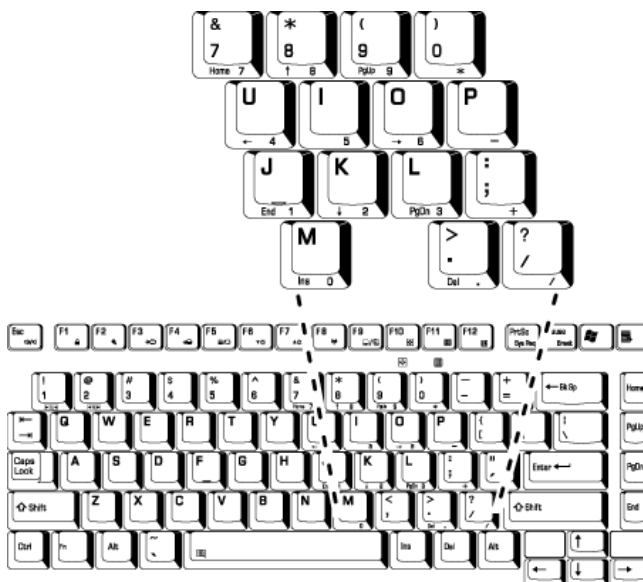
## Utilisation temporaire du pavé numérique intégré (pavé numérique désactivé)

Tout en utilisant le clavier, vous pouvez accéder au bloc numérique intégré sans avoir à activer ce dernier :

1. Appuyez sur **Fn** et maintenez cette touche enfoncée.
2. Vérifiez les voyants relatifs au clavier. La touche **Fn** permet de revenir au dernier mode utilisé. Si le voyant mode Numérique est allumé, vous pouvez utiliser le bloc numérique pour l'entrée de chiffres. Si le voyant mode Défilement est allumé, vous pouvez l'utiliser pour le contrôle du curseur et de la page.
3. Relâchez la touche **Fn** pour rétablir le mode d'utilisation normal.

## Changements temporaires de modes

Si l'ordinateur est en **mode Numérique**, passez temporairement en **mode Curseur** en appuyant sur l'une des touches de majuscule (Shift).

Si l'ordinateur est en **mode Curseur**, passez temporairement en **mode Numérique** en appuyant sur l'une des touches de majuscule (Shift).

## Génération de caractères ASCII

Tous les caractères ASCII ne sont pas disponibles sur le clavier. Toutefois, ces caractères peuvent être reproduits en entrant le code correspondant.

Lorsque le bloc numérique intégré est activé :

1. Maintenez la touche **Alt** enfoncée.
2. A l'aide des touches du bloc numérique intégré, tapez le code ASCII voulu.
3. Relâchez la touche **Alt** pour que le caractère apparaisse à l'écran.

Lorsque le bloc numérique intégré est désactivé :

1. Maintenez les touches **Alt + Fn** enfoncées.
2. A l'aide des touches du bloc numérique intégré, tapez le code ASCII voulu.
3. Relâchez les touches **Alt + Fn** pour que le caractère ASCII apparaisse à l'écran.

## Chapitre 6

### Alimentation et modes de mise sous tension

Les ressources d'alimentation de l'ordinateur se composent de l'adaptateur secteur et des batteries internes. Le présent chapitre indique comment utiliser au mieux ces ressources, ce qui inclut le chargement et le remplacement des batteries, des conseils d'économie d'énergie et de sélection des modes de mise sous tension.

#### Conditions d'alimentation

La capacité de fonctionnement de l'ordinateur ainsi que le niveau de charge de la batterie dépendent des conditions d'alimentation : connexion d'un adaptateur secteur, présence d'une batterie et niveau de charge de celle-ci.

Tableau des conditions d'alimentation

		Sous tension	Hors tension (arrêt)
<b>Adaptateur secteur branché</b>	Batterie complètement chargée	<ul style="list-style-type: none"> <li>Fonctionne</li> <li>Pas de charge</li> <li>Voyant : <b>batterie</b> bleu</li> </ul> <b>Entrée adaptateur</b> bleu	<ul style="list-style-type: none"> <li>Pas de charge</li> <li>Voyant : <b>batterie</b> bleu</li> </ul> <b>Entrée adaptateur</b> bleu
	Batterie partiellement chargée ou épuisée	<ul style="list-style-type: none"> <li>Fonctionne</li> <li>Chargement</li> <li>Voyant : <b>batterie</b> orange</li> </ul> <b>Entrée adaptateur</b> bleu	<ul style="list-style-type: none"> <li>Chargement rapide</li> <li>Voyant : <b>batterie</b> orange</li> </ul> <b>Entrée adaptateur</b> bleu
	Pas de batterie	<ul style="list-style-type: none"> <li>Fonctionne</li> <li>Pas de charge</li> <li>Voyant : <b>Batterie</b> éteint</li> </ul> <b>Entrée adaptateur</b> bleu	<ul style="list-style-type: none"> <li>Pas de charge</li> <li>Voyant : <b>Batterie</b> éteint</li> </ul> <b>Entrée adaptateur</b> bleu
<b>Adaptateur secteur non connecté</b>	La charge de la batterie est suffisante	<ul style="list-style-type: none"> <li>Fonctionne</li> <li>Voyant : <b>Batterie</b> éteint</li> </ul> <b>Entrée adaptateur</b> éteint	
	La charge de la batterie est insuffisante	<ul style="list-style-type: none"> <li>Fonctionne</li> <li>Voyant : <b>Batterie</b> Orange clignotant</li> </ul> <b>Entrée adaptateur</b> éteint	
	La batterie est épuisée	L'ordinateur se place en Veille prolongée ou s'arrête (selon le paramètre sélectionné avec l'utilitaire Economie Toshiba)	
	Pas de batterie	<ul style="list-style-type: none"> <li>Pas de fonctionnement</li> <li>Voyant : <b>Batterie</b> éteint</li> </ul> <b>Entrée adaptateur</b> éteint	

## Voyants d'alimentation

Les voyants **Batterie**, **Entrée adaptateur** et **Alimentation** indiquent la capacité de fonctionnement de l'ordinateur ainsi que le niveau de charge de la batterie.

### Voyant de batterie

Le voyant **Batterie** indique l'état de la batterie.

Le voyant Batterie principale indique l'état de charge de la batterie principale au moyen des couleurs suivantes :

<b>Orange clignotant</b>	La charge de la batterie est faible. Branchez l'adaptateur secteur afin de recharger la batterie.
<b>Orange</b>	L'ordinateur est branché sur le secteur et la batterie est en cours de charge.
<b>Bleu</b>	L'ordinateur, sous tension ou hors tension, est branché sur le secteur et la batterie est totalement chargée.
<b>Eteint</b>	Le voyant est éteint dans tous les autres cas.



*Si la batterie devient trop chaude lors de la charge, celle-ci est interrompue et le voyant correspondant est éteint. Lorsque la température de la batterie revient à un niveau normal, la charge se poursuit. Cette situation peut se produire que l'ordinateur soit sous ou hors tension.*

### Voyant Entrée adaptateur

Le voyant **Entrée adaptateur** indique l'état d'alimentation de l'ordinateur lorsque ce dernier est alimenté par l'adaptateur secteur.



<b>Bleu</b>	L'adaptateur est branché et alimente l'ordinateur correctement.
<b>Orange</b>	Indique un problème d'alimentation. Branchez l'adaptateur secteur sur une autre prise. Si vous rencontrez toujours des problèmes, contactez votre revendeur.
<b>Eteint</b>	Le voyant est éteint dans tous les autres cas.

## Voyant Alimentation

Vérifiez le voyant **Alimentation** pour connaître l'état de la source d'alimentation.

<b>Bleu</b>	L'adaptateur secteur est branché et alimente l'ordinateur.
<b>Orange clignotant</b>	Signale que l'alimentation a été interrompue alors que l'ordinateur était en mode Veille/Veille prolongée.
<b>Eteint</b>	Le voyant est éteint dans tous les autres cas.

## Types de batterie

L'ordinateur dispose de deux types de batterie :

- Batterie : 6, 9 ou 12 cellules selon le modèle acheté.
- Batterie de l'horloge temps réel (RTC)

## Batterie

Lorsque le cordon d'alimentation n'est pas branché, l'ordinateur est alimenté par une batterie amovible au lithium. Par convention, cette batterie est appelée « Batterie principale ». Vous pouvez acheter des batteries supplémentaires pour prolonger l'autonomie de l'ordinateur.



*La batterie principale est une batterie lithium-ion, qui peut exploser si elle n'est pas correctement installée, remplacée ou jetée. L'élimination de la batterie doit se faire conformément aux ordonnances et règlements en vigueur dans votre collectivité locale. Utilisez uniquement les batteries recommandées par TOSHIBA.*

La batterie principale recharge la batterie RTC. La batterie principale maintient l'état de l'ordinateur lorsque vous activez le mode Veille.



*Lorsque l'ordinateur est mis hors tension en mode Veille et lorsque l'adaptateur secteur n'est pas connecté, la batterie principale maintient les programmes et les données en mémoire. Le mode Veille ne fonctionne pas lorsque la batterie principale est entièrement déchargée.*



*Dans ce cas, le message ci-dessous apparaît lors de la mise sous tension :*

**RESUME FAILURE.**

**PRESS ANY KEY TO CONTINUE.**

Pour prolonger la capacité maximum de la batterie, activez votre ordinateur sous alimentation batterie et laissez-la se décharger complètement au moins une fois par mois. Reportez-vous à [Prolongement de la durée de vie de la batterie](#) dans ce chapitre pour plus de détails. Lorsque l'ordinateur est utilisé régulièrement, pendant plus d'un mois, sur secteur, les performances de la batterie risquent de s'amenuiser. Par conséquent, elle risque de ne plus disposer de son autonomie nominale et le voyant Batterie indique un niveau faible.

## Batterie de l'horloge temps réel (RTC)

La batterie de l'horloge temps réel assure l'alimentation nécessaire à l'horloge temps réel et au calendrier interne. Elle permet également de maintenir la configuration du système.

En cas de décharge complète de la batterie RTC, le système perd ces données. Dans ce cas, le message ci-dessous apparaît lors de la mise sous tension :

**Check system. Then press [F1] key . . . .**



*La batterie RTC de l'ordinateur est en lithium ion et doit être remplacée uniquement par votre revendeur ou un technicien TOSHIBA. Tout remplacement ou toute manipulation, utilisation ou élimination incorrecte de la batterie peut provoquer une explosion. L'élimination de la batterie doit se faire conformément aux ordonnances et règlements en vigueur dans votre collectivité locale.*

## Entretien et utilisation de la batterie principale

La batterie principale est un composant essentiel de l'informatique nomade. En en prenant soin, vous prolongerez son autonomie ainsi que sa durée de vie. Pour un fonctionnement en toute sécurité et une optimisation des performances de la batterie, observez les instructions ci-après.

## Précautions relatives à la sécurité

Une mauvaise manipulation des batteries peut causer la mort, des blessures graves ou des dommages matériels. Veuillez observer rigoureusement les messages suivants :

**Danger** : Indique une situation dangereuse pouvant entraîner la mort ou des blessures graves en cas de non-respect des instructions.

**Avertissement** : Indique une situation potentiellement dangereuse pouvant entraîner la mort ou des blessures graves en cas de non-respect des instructions.

**Attention** : Indique une situation potentiellement dangereuse pouvant entraîner des blessures ou des dégâts matériels plus ou moins graves en cas de non-respect des instructions.

**Remarque** : Indique des informations importantes.

### **Danger** :

1. Ne procédez jamais à l'élimination de la batterie en la brûlant ou en l'exposant à une source de chaleur, tel qu'un four à micro-ondes. La batterie pourrait exploser et provoquer des blessures corporelles.
2. Ne tentez jamais de démonter, réparer ou modifier la batterie. La batterie pourrait entrer en surchauffe et s'enflammer. Toute fuite de solution alcaline caustique ou de toute autre substance chimique peut provoquer un incendie ou des blessures, pouvant entraîner la mort ou des blessures graves.
3. Veillez à ne jamais court-circuiter la batterie en reliant les bornes à un objet métallique. Tout court-circuit engendrerait un risque d'incendie, ou pourrait endommager la batterie et causer des blessures. Afin d'éviter tout risque de court-circuit, enveloppez toujours la batterie dans un sac plastique et protégez les bornes à l'aide d'une bande isolante pour le stockage ou l'élimination de la batterie.
4. Ne percez jamais la batterie à l'aide d'un clou ou de tout autre objet pointu. Ne frappez jamais la batterie avec un marteau ou tout autre objet. Ne marchez pas sur la batterie.
5. Suivez exclusivement les instructions de chargement du manuel. Ne branchez jamais la batterie sur une prise femelle, ni sur l'allume-cigare d'un véhicule. Elle pourrait s'enflammer.
6. Utilisez exclusivement la batterie fournie avec votre ordinateur ou une batterie agréée par le fabricant de l'ordinateur. Les batteries ont des tensions et des polarités différentes. L'utilisation d'une batterie inadaptée peut provoquer de la fumée, un incendie ou un endommagement définitif de la batterie.
7. N'exposez jamais une batterie à une source de chaleur, par exemple lors du stockage. Une exposition à la chaleur engendrerait un risque d'incendie, d'explosion ou de fuite de liquide caustique, qui pourrait causer la mort ou des blessures graves. Ceci risque également de provoquer des dysfonctionnements et des pertes de données.

8. N'exposez jamais la batterie à des chocs, vibrations ou pressions de nature excessive. Le système de protection interne de la batterie pourrait en souffrir, ce qui provoquerait un risque de surchauffe, d'explosion, d'incendie ou de fuite de liquides caustiques, pouvant entraîner la mort ou des blessures graves.
9. Ne mouillez jamais une batterie. Une batterie mouillée présente un risque de surchauffe, d'incendie ou de rupture pouvant entraîner la mort ou des blessures graves.

### **Avertissement**

1. Évitez à tout prix que les substances chimiques caustiques fuyant éventuellement de la batterie n'entrent en contact avec vos yeux, votre peau ou vos vêtements. En cas de contact oculaire, rincez vos yeux abondamment à l'eau courante et consultez un médecin afin de prévenir tout risque de lésion oculaire. En cas de contact avec la peau, rincez immédiatement pour éviter toute réaction allergique. En cas de contact vestimentaire, retirez immédiatement vos vêtements afin de prévenir tout contact ultérieur avec votre peau ou vos yeux.
2. Mettez immédiatement le système hors tension, débranchez l'adaptateur secteur et retirez la batterie si vous observez l'un des événements suivants au niveau de la batterie : odeur incommode ou inhabituelle, chaleur excessive, décoloration ou déformation. N'utilisez plus l'ordinateur tant qu'il n'a pas été contrôlé par un technicien TOSHIBA. Son utilisation engendre un risque de fumée ou d'incendie, ou un endommagement définitif de la batterie.
3. Vérifiez que la batterie est installée correctement dans l'ordinateur avant de la charger. Une installation incorrecte peut provoquer de la fumée ou un incendie, ou un endommagement définitif de la batterie.
4. Conservez la batterie hors de portée des enfants. Elle peut être source de blessures.

### **Attention**

1. N'utilisez jamais une batterie dont la capacité de recharge est compromise. De même, n'utilisez plus une batterie lorsqu'un message est apparu sur votre écran, vous informant que la batterie est épuisée. L'utilisation d'une batterie épuisée ou compromise entraîne un risque de perte de données.
2. Ne jetez pas vos batteries dans une poubelle ordinaire. Apportez-les à votre revendeur TOSHIBA ou dans un centre de recyclage afin de sauvegarder les ressources et de prévenir toute nuisance à l'environnement. Protégez les bornes à l'aide d'une bande isolante afin d'éviter tout court-circuit qui pourrait provoquer un incendie ou endommager sérieusement la batterie.
3. Utilisez uniquement les batteries recommandées par TOSHIBA.
4. Vérifiez toujours la bonne installation de la batterie dans l'ordinateur. Une batterie mal installée pourrait se dégager, tomber et engendrer des blessures.

5. Pour charger la batterie, veillez à respecter une température ambiante variant entre 5 et 35 degrés Celsius. Sinon, il existe un risque de fuite de solution chimique, les performances de la batterie pourraient être affectées, et la durée de vie de la batterie pourrait être réduite.
6. Contrôlez toujours l'autonomie de la batterie. Si la batterie et la batterie RTC se déchargent complètement, les modes Veille et Veille prolongée ne fonctionnent pas et les données en mémoire sont perdues. Par ailleurs, l'ordinateur pourrait enregistrer une heure et une date incorrectes. Dans ce cas, branchez l'adaptateur secteur afin de recharger les batteries.
7. Mettez toujours le système hors tension et débranchez l'adaptateur secteur avant d'installer ou de retirer la batterie. Ne retirez pas la batterie lorsque l'ordinateur est en mode Veille ou Interrompre. Sinon, vous perdrez les données non enregistrées.

### Remarque

1. Ne retirez jamais la batterie lorsque la fonction Wake-up on LAN est active. Sinon, vous perdrez les données non enregistrées. Avant de retirer la batterie, désactivez la fonction Wake-up on LAN.
2. Pour maintenir la capacité maximum de la batterie, utilisez l'ordinateur sur batterie et laissez cette dernière se décharger complètement une fois par semaine. Reportez-vous à la section Prolongement de la durée de vie de la batterie de ce chapitre pour plus de détails. Lorsque l'ordinateur est utilisé plus d'une semaine sur secteur, les performances de la batterie s'amenuisent. Par conséquent, elle risque de ne plus disposer de son autonomie nominale et le voyant **Batterie** indique un niveau faible.
3. Après la charge de la batterie, évitez de laisser l'adaptateur secteur branché et l'ordinateur éteint plus de quelques heures d'affilée. En poursuivant le chargement d'une batterie totalement chargée, vous risquez d'endommager la batterie.

### Charge des batteries

Lorsque le niveau de la batterie diminue, le voyant orange **Batterie** clignote. A compter du clignotement, l'autonomie n'est plus que de quelques minutes. Si vous continuez d'utiliser l'ordinateur alors que le voyant **Batterie** clignote, il active le mode Veille prolongée et s'éteint automatiquement. L'activation de ce mode permet d'éviter la perte de données.



*L'ordinateur ne passe en mode Veille prolongée que si cette fonction a été activée en deux points : l'onglet Veille prolongée des Options d'économie d'énergie et l'onglet Configurer les actions de l'utilitaire Economie TOSHIBA.*

N'attendez pas que la batterie soit épuisée avant de la recharger.

## Procédures

Pour recharger une batterie lorsqu'elle est installée dans l'ordinateur, raccordez l'une des extrémités du cordon d'alimentation à la prise **Entrée adaptateur** de l'ordinateur et l'autre à une prise de courant.

Le voyant **Batterie** devient orange et signale que la batterie est en cours de chargement.



*L'ordinateur doit être connecté au secteur pour recharger la batterie principale. N'utilisez aucun autre chargeur pour réaliser cette opération.*

## Temps de charge

Le tableau suivant indique les temps de charge nécessaires selon la situation.

### Temps de chargement (heures)

Type de batterie	Système sous tension	Système hors tension
Batterie (6 cellules)	8 heures ou plus	4 heures
Batterie (9 cellules)	8 heures ou plus	4 heures
Batterie (12 cellules)	8 heures ou plus	5 heures
Batterie RTC	24 heures	Ne pas charger



*Lorsque l'ordinateur est sous tension, le temps de charge est influencé par la température ambiante, la température de l'ordinateur et l'utilisation que vous faites de l'ordinateur. Par exemple, si vous faites un usage intensif de périphériques externes, la charge de la batterie sera fortement ralentie. Reportez-vous également à la section Optimisation de la batterie.*

## Note sur la charge de la batterie

La charge de la batterie ne se lance automatiquement dans les cas suivants :

- La batterie est extrêmement chaude ou froide. Si la batterie est trop chaude, elle risque de ne pas pouvoir se recharger. Pour charger la batterie au maximum de sa capacité, effectuez l'opération à une température ambiante comprise entre 10 et 50 °C.
- La batterie est presque totalement déchargée. Branchez l'ordinateur sur le secteur et attendez quelques minutes ; la batterie devrait alors commencer à se charger.

Le voyant **Batterie** peut indiquer que la charge de la batterie diminue lorsque vous la chargez dans les conditions suivantes :

- La batterie n'a pas été utilisée depuis longtemps.
- La batterie entièrement déchargée est restée dans l'ordinateur pendant une longue période.
- Une batterie froide a été installée dans un ordinateur chaud.

Dans l'une de ces situations, suivez la procédure ci-après :

1. Déchargez complètement la batterie de l'ordinateur en laissant celui-ci sous tension, jusqu'à sa mise hors tension automatique.
2. Branchez l'ordinateur sur le secteur.
3. Chargez la batterie jusqu'à ce que le voyant **Batterie** devienne vert.

Répétez cette procédure à deux ou trois reprises jusqu'à ce que la batterie soit correctement rechargée.



*Ne laissez pas l'adaptateur secteur branché plus longtemps que nécessaire, car ceci risque de réduire la durée de vie de la batterie. Laissez la batterie se décharger complètement au moins une fois par mois, puis rechargez-la.*

## Contrôle de la capacité de la batterie

L'autonomie disponible est indiquée dans l'utilitaire Economie TOSHIBA.



- *Attendez au moins 16 secondes après la mise sous tension de l'ordinateur avant de contrôler l'autonomie de la batterie. En effet, l'ordinateur a besoin de ce délai pour mesurer le niveau de la batterie et calculer l'autonomie en fonction de la consommation courante d'électricité. L'autonomie réelle peut différer légèrement du délai calculé.*
- *Dans le cas d'une utilisation intensive, la capacité de la batterie s'amenuise progressivement. Par conséquent, une batterie ancienne, fréquemment utilisée, ne fonctionnera pas aussi longtemps qu'une batterie neuve à charge égale. Dans ce cas, le programme Economie TOSHIBA indique une charge de 100 %, que cette batterie soit neuve ou ancienne. Cependant, l'autonomie est inférieure pour la batterie la plus ancienne.*

## Optimisation de la batterie

L'utilité d'une batterie est fonction de son autonomie.

L'autonomie d'une batterie dépend des éléments suivants :

- La configuration de l'ordinateur (par exemple, si vous avez activé les options d'économie de la batterie). L'ordinateur possède une fonction d'économie de la batterie qui peut être paramétrée à partir de l'utilitaire Economie TOSHIBA pour optimiser la durée de la batterie. Les options disponibles sont énumérées ci-dessous :
  - Cadence du processeur
  - Luminosité de l'écran
  - Méthode de refroidissement
  - Mise en veille du système
  - Veille prolongée
  - Extinction de l'écran
  - Arrêt du disque dur

- La fréquence et la durée des accès au disque dur et au lecteur de disquettes ou de supports optiques.
- La charge de la batterie lorsqu'elle est utilisée pour la première fois.
- L'utilisation de périphériques en option (notamment les cartes PC) qui sont alimentés par la batterie principale.
- L'activation du mode Veille qui permet d'économiser la batterie si vous mettez fréquemment l'ordinateur sous tension, puis hors tension.
- L'emplacement de stockage des programmes et des données.
- La fermeture de l'écran lorsque vous n'utilisez pas le clavier.
- L'autonomie de l'ordinateur est réduite à basse température.
- L'état des bornes de batterie. Ces dernières doivent être propres : nettoyez-les avec un chiffon sec avant d'installer la batterie principale.

### Stockage des données lorsque l'ordinateur est hors tension

Lorsque vous mettez l'ordinateur hors tension alors que les batteries sont entièrement chargées, celles-ci permettent de conserver les données pendant les périodes de temps suivantes (ces valeurs sont approximatives) :

<b>Batterie (6 cellules)</b>	environ 2 jours (mode Veille) environ 20 jours (mode Hors tension)
<b>Batterie (9 cellules)</b>	environ 2 jours (mode Veille) environ 30 jours (mode Hors tension)
<b>Batterie (12 cellules)</b>	environ 4 jours (mode Veille) environ 40 jours (mode Hors tension)
<b>Batterie RTC</b>	environ 2 mois

### Prolongement de la durée de vie de la batterie

Pour optimiser la durée de vie de la batterie principale, effectuez les opérations suivantes :

- Débranchez l'adaptateur secteur et utilisez l'ordinateur sur batterie jusqu'à ce qu'elle se décharge complètement. Suivez auparavant les instructions ci-dessous :
  1. Mettez l'ordinateur hors tension.
  2. Débranchez l'adaptateur secteur et mettez l'ordinateur sous tension. Si l'ordinateur ne démarre pas, passez à l'étape 4.
  3. Utilisez ainsi l'ordinateur pendant cinq minutes. Si la batterie n'est pas épuisée au bout de ces cinq minutes, attendez qu'elle se décharge complètement. Lorsque le voyant de la batterie clignote ou si un autre message indique une batterie faible, passez à l'étape 4.



4. Raccordez l'adaptateur secteur à l'ordinateur, puis branchez le cordon sur une prise murale. Le voyant Entrée adaptateur doit être vert, et le voyant de la batterie orange pour indiquer que la batterie est en cours de chargement. Lorsque le voyant Entrée adaptateur reste éteint, l'ordinateur n'est pas alimenté. Vérifiez les connexions de l'adaptateur secteur et du cordon d'alimentation.
5. Chargez la batterie jusqu'à ce que le voyant Batterie devienne vert.
  - Si vous disposez de batteries de rechange, utilisez-les tour à tour.
  - Si vous ne comptez pas utiliser l'ordinateur pendant une période prolongée, plus d'un mois, retirez la batterie principale.
  - Débranchez l'adaptateur secteur lorsque la batterie est complètement chargée. Toute surcharge risque de faire chauffer la batterie et de réduire son autonomie.
  - Si vous ne prévoyez pas d'utiliser l'ordinateur au cours des 8 heures à venir, débranchez l'adaptateur secteur.
  - Conservez les batteries de rechange dans un lieu sec et frais, à l'abri des rayons du soleil.

## Remplacement de la batterie principale

Lorsque la batterie principale atteint la fin de sa durée de vie, vous devez la remplacer. Si le voyant **Batterie** clignote en orange peu après la recharge complète de la batterie, cela signifie qu'elle doit être remplacée.

Si vous ne disposez pas d'une prise secteur, vous pouvez également remplacer la batterie déchargée par une batterie de rechange. Vous trouverez dans cette section la procédure d'extraction et d'installation de la batterie principale.

### Retrait de la batterie

Marche à suivre pour remplacer une batterie usagée :



- *Lors de la manipulation de la batterie principale, veillez à ne pas court-circuiter les bornes. Ne la laissez pas tomber ou ne la heurtez pas. Ne rayez ou ne cassez pas l'enveloppe de la batterie, et n'essayez pas de la plier ou de la forcer.*
- *Ne retirez pas la batterie lorsque l'ordinateur est en mode Veille. Les données sont stockées dans la mémoire vive, ce qui signifie que vous les perdrez si l'alimentation de l'ordinateur est interrompue intempestivement.*
- *En mode Veille prolongée, les données sont perdues si vous retirez la batterie ou si vous débranchez l'adaptateur secteur avant d'avoir sauvegardé vos données. Attendez que le voyant **DD intégré/lecteur de disque optique** soit éteint.*

1. Enregistrez votre travail.
2. Mettez l'ordinateur hors tension. Assurez-vous que le voyant **Alimentation** est éteint.
3. Débranchez tous les câbles de l'ordinateur.
4. Retournez l'ordinateur, le panneau arrière tourné vers vous.
5. Déverrouillez la batterie en faisant glisser son verrou.

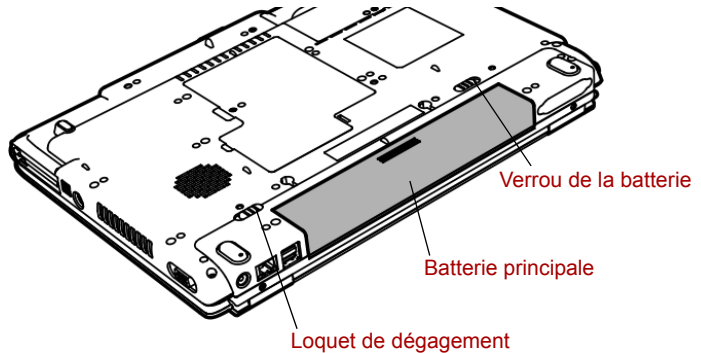

*Faites glisser le verrou en position déverrouillé.*

6. Faites glisser le loquet de dégagement pour libérer la batterie, puis soulevez-la.

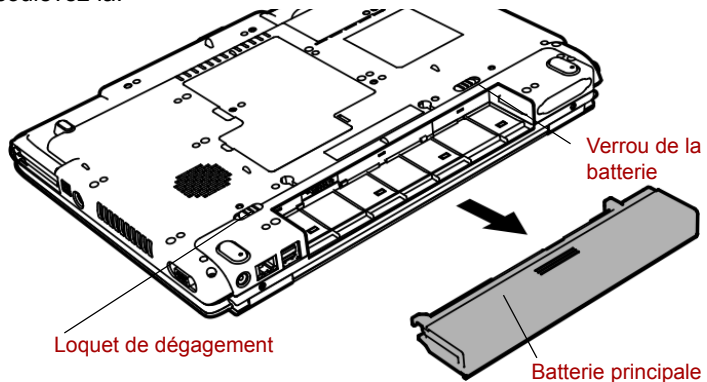

*Retrait de la batterie*

7. Tirez la batterie vers vous pour la retirer.



*Pour respecter l'environnement, ne jetez pas une batterie usée. Renvoyez-la à votre revendeur TOSHIBA.*

## Installation de la batterie principale

Marche à suivre pour installer une batterie :



*La batterie principale est une batterie lithium-ion, qui peut exploser si elle n'est pas correctement installée, remplacée ou jetée. L'élimination de la batterie doit se faire conformément aux ordonnances et règlements en vigueur dans votre collectivité locale. Utilisez uniquement les batteries recommandées par TOSHIBA.*

1. Mettez l'ordinateur hors tension et débranchez tous les câbles.
2. Insérez la batterie principale.

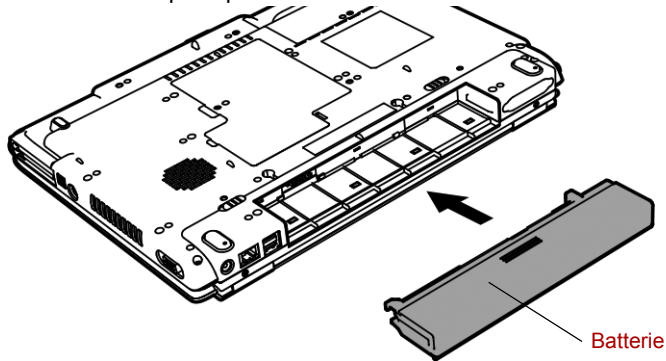

*Installation de la batterie principale*

3. Appuyez sur la batterie jusqu'à ce que cette dernière soit fermement en place.

## Protection par mot de passe

Pour démarrer l'ordinateur en entrant un mot de passe utilisateur, procédez comme suit :

1. Mettez l'ordinateur sous tension comme décrit au chapitre 3, *Mise en route*. Le message suivant s'affiche :

**Saisir le mot de passe =**



*A ce stade, les touches d'accès direct **Fn + F1 à F9** ne fonctionnent pas. Elles fonctionneront une fois que vous aurez entré le mot de passe.*

2. Entrez le mot de passe
3. Appuyez sur **Entrée**.



*Si vous entrez trois fois un mot de passe erroné, l'ordinateur se bloque. Dans ce cas, éteignez puis rallumez l'ordinateur et recommencez l'opération.*

## Modes de mise sous tension

L'ordinateur possède les modes de mise sous tension suivants :

- Démarrage : l'ordinateur s'éteint sans sauvegarder les données. Enregistrez toujours votre travail avant de mettre votre ordinateur hors tension en mode Démarrage.
- Veille prolongée : les données stockées dans la mémoire vive sont stockées sur le disque dur.
- Veille : les données sont conservées dans la mémoire vive.



*Reportez-vous également aux sections Mise sous tension et Mise hors tension du chapitre 3, [Mise en route](#).*

## Utilitaires Windows

Vous pouvez définir vos paramètres dans l'utilitaire Economie TOSHIBA.

## Touches d'accès direct

Utilisez les touches d'accès direct **Fn + F3** pour activer le mode Veille et **Fn + F4** pour activer le mode Veille prolongée. Reportez-vous au chapitre 5, [Le clavier](#) pour plus de détails.

## Mise sous/hors tension du panneau

Vous pouvez configurer votre ordinateur afin qu'il se mette automatiquement hors tension lorsque vous fermez l'écran. Ensuite, lorsque vous ouvrez l'écran, le système se remet sous tension en mode Veille ou Veille prolongée, mais pas en mode Démarrage.



*Si la fonction de mise hors tension à la fermeture de l'écran est activée et si vous souhaitez utiliser la commande Mettre en veille (Arrêter, Arrêt de Windows), attendez la fin de la procédure de mise en veille avant de fermer l'écran.*

## Mise en veille automatique du système

Cette fonction met automatiquement le système hors tension lorsqu'il n'est pas utilisé pendant une durée définie. Le système s'arrête en mode Veille ou en mode Veille prolongée.

## Chapitre 7

### Configuration du système et sécurité

Le présent chapitre explique comment utiliser le programme HW Setup TOSHIBA pour configurer votre ordinateur et comment définir les mots de passe.

#### Configuration du matériel (HW Setup)

Le programme HW Setup TOSHIBA permet de configurer l'affichage, la séquence de démarrage, le clavier, les ports USB, la prise LAN, des paramètres généraux et les mots de passe.



*Lorsque le mot de passe responsable est défini, l'accès au programme TOSHIBA HW Setup est interdit aux personnes ayant tapé un mot de passe Utilisateur.*

#### Accès à HW Setup

Si vous utilisez Windows® XP, cliquez sur **Démarrer**, cliquez sur **Panneau de configuration**, cliquez sur **Imprimantes et autres périphériques** et sélectionnez **TOSHIBA HW Setup** pour exécuter ce programme.

## Fenêtre HW Setup

La fenêtre HW Setup affiche les onglets suivants : Ecran, UC, Boot Priority (séquence de démarrage), Clavier, USB, LAN, Général et Mot de passe. Vous disposez de trois touches : **OK**, **Cancel** (annuler) et **Apply** (appliquer).

<b>OK</b>	Accepte vos modifications et ferme la fenêtre HW Setup.
<b>Cancel</b>	Ferme la fenêtre et ignore vos modifications.
<b>Apply</b>	Accepte toutes les modifications sans refermer la fenêtre.

### **General (général)**

Cette fenêtre affiche la version du BIOS et comporte deux boutons : **Default** (réglage par défaut) et **About** (à propos de).

<b>Default</b>	Rétablit les paramètres d'usine de HW Setup.
<b>About</b>	Affiche la version de HW Setup.

### **Setup (installation)**

Ce champ affiche la **Version du BIOS** et la date.

### **Mot de passe**

#### **Mot de passe utilisateur**

Cette option permet de définir ou redéfinir le mot de passe de mise sous tension.

<b>Non enregistré</b>	Change ou supprime le mot de passe. Default (réglage par défaut)
<b>Enregistré</b>	Permet de définir le mot de passe. Une boîte de dialogue de saisie est affichée.

#### **Pour entrer un mot de passe utilisateur :**

1. Sélectionnez **Enregistré** pour afficher l'indicatif suivant :

**Entrez le mot de passe :**

Entrez un mot de passe de 10 caractères maximum. Les caractères entrés au clavier apparaissent à l'écran sous forme d'astérisques. Par exemple, si vous entrez un mot de passe de quatre caractères, vous obtenez :

**Entrez le mot de passe : \*\*\*\***



*Si vous cliquez sur le bouton **OK** avant de saisir le mot de passe, le message **Non enregistré** apparaît à l'écran.*

2. Cliquez sur le bouton **OK**. Le message suivant apparaît, vous demandant de vérifier votre mot de passe.  
**Vérifiez le mot de passe :**
3. Si les deux mots de passe correspondent, le mot de passe est enregistré. Cliquez sur **OK**.  
Dans le cas contraire, le message suivant s'affiche. Vous devez reprendre la procédure à partir de l'étape 1.  
**Entrée erronée !**

**Pour supprimer un mot de passe utilisateur :**

1. Sélectionnez **Non enregistré** pour afficher l'invite suivante :  
**Entrez le mot de passe :**
2. Entrez le mot de passe actuellement enregistré. Les caractères entrés au clavier apparaissent à l'écran sous forme d'astérisques.  
**Entrez le mot de passe : \*\*\*\***



*Si vous cliquez sur le bouton **OK** avant d'entrer le mot de passe, le message **Enregistré** s'affiche.*

3. Cliquez sur le bouton **OK**. Si la chaîne de caractères entrée correspond au mot de passe enregistré, le mot de passe est réinitialisé et le message suivant s'affiche :  
**Not registered**  
Dans le cas contraire, le message suivant s'affiche. Vous devez reprendre la procédure à partir de l'étape 1.  
**Incorrect Password!!!**



*Si vous saisissez trois fois de suite un mot de passe erroné, l'ordinateur s'arrête.*

*L'option **Mot de passe** du programme **HW Setup** devient alors inaccessible. Dans ce cas, vous devez mettre l'ordinateur hors tension et recommencer toute la procédure.*

4. Suivez les procédures décrites dans la section précédente, Définition des mots de passe, pour définir un nouveau mot de passe utilisateur.

## Ecran

Cet onglet permet de personnaliser l'affichage de l'écran interne ou d'un écran externe.

### Power On Display (écran de démarrage)

Permet de spécifier l'écran à utiliser lors de la mise sous tension.

<b>Auto-Selected (sélection auto)</b>	Sélectionne l'écran externe en cas de raccordement effectif. Sinon, l'écran interne est sélectionné Default (réglage par défaut)
<b>LCD+AnalogRGB</b>	Permet d'obtenir un affichage simultané sur les écrans interne et externe.

## Unité centrale

Dynamic CPU Frequency Mode (mode fréquence UC dynamique)

Cette option permet de sélectionner l'un des paramètres suivants :

<b>Dynamically Switchable (permutable dynamiquement)</b>	Cette fonction permet de privilégier les économies d'énergie par rapport aux performances. Lorsque l'ordinateur est en cours d'utilisation, l'unité centrale n'est sollicitée qu'en cas de besoin Default (réglage par défaut)
<b>Always Low (toujours faible)</b>	Cette fonction ne privilégie ni les performances ni les économies d'énergie. L'unité centrale n'est alimentée qu'en cas de besoin et fonctionne toujours à vitesse réduite.



## Séquence de démarrage

### Boot Priority Options (options de la séquence de démarrage)

Cette option permet de spécifier l'ordre de recherche des fichiers de démarrage.

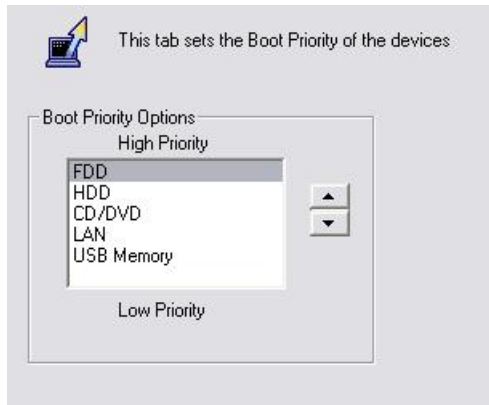

*Le démarrage à partir d'une carte PC de disque dur n'est pas pris en charge.*

Marche à suivre pour sélectionner un lecteur de démarrage :

1. Maintenez enfoncée la touche **F12** et démarrez l'ordinateur.
2. Utilisez les touches haut/bas pour sélectionner le périphérique de démarrage voulu, puis appuyez sur **Enter**.



- *Lorsqu'un mot de passe responsable est défini, le menu ci-dessus n'est pas affiché si vous avez entré le mot de passe utilisateur lors du démarrage.*
- *La méthode de sélection indiquée ci-dessus ne change pas le paramétrage des séquences de démarrage dans HW Setup.*
- *Si vous appuyez sur une touche ne figurant pas dans la liste ou si le lecteur sélectionné n'est pas installé, le système redémarre en utilisant les paramètres actuels de HW Setup.*

## Clavier

### Wake-up on Keyboard (réveil clavier)

Lorsque cette fonction est activée et lorsque l'ordinateur est en mode Veille, vous pouvez activer l'ordinateur en appuyant sur une touche. Cette option ne peut être utilisée que pour le clavier interne et uniquement lorsque l'ordinateur est en mode Veille.

<b>Activé</b>	Active la fonction Wake-up on Keyboard.
<b>Désactivé</b>	Désactive la fonction Wake-up on Keyboard. Default (réglage par défaut)

## USB

### Legacy USB Support (émulation USB)

Utilisez cette option pour activer ou désactiver la fonction d'émulation de clavier ou souris USB. Si votre système d'exploitation ne gère pas la norme USB, vous pouvez cependant utiliser votre clavier et votre souris USB en attribuant à l'option **Emulation USB, clavier ou souris** la valeur **Activée**.

<b>Activé</b>	Active l'option « USB KB/Mouse Legacy Emulation » Default (réglage par défaut)
<b>Désactivé</b>	Désactive l'option « USB KB/Mouse Legacy Emulation ».

## LAN

### Wake-up on LAN (réveil LAN)

Cette fonction permet de mettre l'ordinateur sous tension lorsqu'il reçoit un certain type de signal en provenance du réseau.

**Activé** Active la fonction « Wake-up on LAN ».

**Désactivé** Wake-up on LAN Default (réglage par défaut)



*N'installez ou ne retirez pas de module mémoire en option lorsque la fonction Wake-up on LAN est active.*



*L'ordinateur doit être raccordé au secteur pour utiliser la fonction Wake-up on LAN. Ne débranchez pas l'adaptateur si vous utilisez cette fonction.*

### Built-in LAN (LAN intégré)

<b>Activé</b>	Active les fonctions LAN intégrées Default (réglage par défaut)
<b>Désactivé</b>	Désactive les fonctions LAN intégrées.

## Chapitre 8

### Périphériques optionnels

Les périphériques optionnels élargissent les capacités de l'ordinateur et facilitent son utilisation. Vous pouvez vous procurer les périphériques suivants auprès de votre revendeur TOSHIBA :

#### Cartes/mémoire

- Cartes PC
- Cartes mémoire SD, MS, MS Pro, MMC, xD
- Extensions mémoire
- Cartes Express Card

#### Accessoires d'alimentation

- Batterie supplémentaire (6, 9 et 12 cellules)
- Adaptateur secteur supplémentaire
- Chargeur de batterie

#### Périphériques

- Kit lecteur de disquettes USB
- Ecran externe
- Téléviseur
- IEEE 1394

#### Autres

- Prise de sécurité

## Cartes PC

L'ordinateur est équipé d'un emplacement pour extension carte PC prévu pour recevoir une carte type II de 5 mm. Toute carte PC aux normes industrielles (de TOSHIBA ou d'un autre fabricant) peut être installée. Les emplacements prennent en charge des cartes PC 16 bits, y compris les cartes PC 16 bits multifonctions et CardBus.

La norme CardBus prend en charge la nouvelle génération de cartes PC 32 bits. Le bus améliore les performances en prenant en charge les transmissions multimédias.

### Installation d'une carte PC

L'emplacement de carte PC est situé du côté gauche de l'ordinateur. Vous pouvez installer une carte PC de type II dans l'emplacement.

La fonction d'ajout de périphériques de Windows vous permet d'installer des cartes PC lorsque l'ordinateur est sous tension.



- *N'installez pas de carte PC lorsque l'ordinateur est en mode Veille ou Veille prolongée. Certaines cartes risqueraient de ne pas fonctionner correctement.*
- *Un DD ou un CD-ROM raccordé à une carte PC 16 bits risque de réduire les performances du système audio et des transmissions de données de l'ordinateur, entraînant notamment une vitesse de transmission médiocre et des erreurs de numérotation.*



*L'emplacement pour carte EXPRESS CARD est plus haut que celui réservé aux CARTES PC. En l'insérant, faire bien attention, pour éviter tout dysfonctionnement.*

Marche à suivre pour installer une carte PC :

1. Insérez la carte PC.
2. Appuyez doucement pour assurer une connexion ferme.

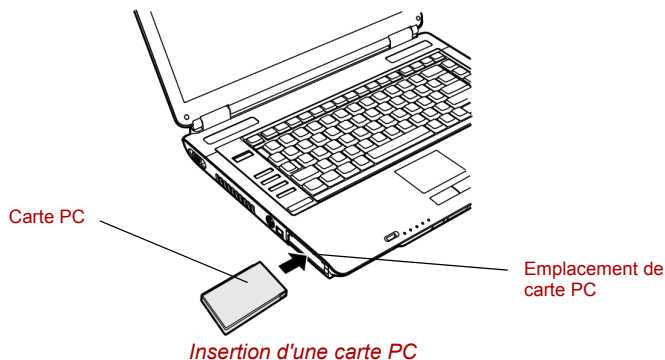

3. Vérifiez la configuration à partir de la fenêtre HW Setup pour vous assurer qu'elle prend en charge votre carte.

## Retrait d'une carte PC

Marche à suivre pour retirer une carte PC :

1. Sous Windows® XP, cliquez sur l'icône **Retirer le périphérique en toute sécurité** située dans la barre d'état système et désactivez la carte PC.
2. Pressez le bouton d'éjection de la carte PC que vous souhaitez retirer pour le faire sortir de son logement.
3. Appuyez sur le bouton d'éjection ressorti pour faire sortir la carte.
4. Saisissez la carte PC et retirez-la.

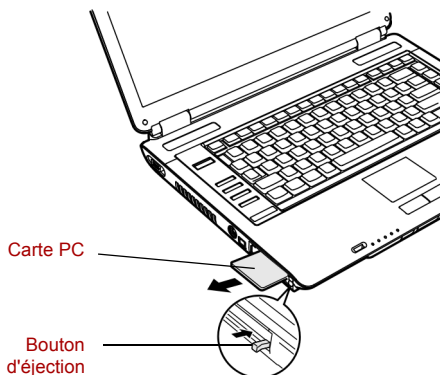

Retrait de la carte PC

## Carte Express Card

### Installation d'une carte Express Card

L'emplacement de carte Express Card est situé du côté gauche de l'ordinateur. Vous pouvez installer une carte Express Card dans l'emplacement.

La fonction d'installation à chaud de Windows permet d'installer des cartes Express Card lorsque l'ordinateur est sous tension.



*N'installez pas de carte Express Card lorsque l'ordinateur est en mode Veille ou Veille prolongée. Certaines cartes risqueraient de ne pas fonctionner correctement.*

Pour installer une carte Express Card, suivez la procédure ci-après.

1. Insérez une carte Express Card.
2. Appuyez doucement pour assurer une connexion ferme.

3. Vérifiez la configuration à partir de la fenêtre HW Setup pour vous assurer qu'elle prend en charge votre carte.

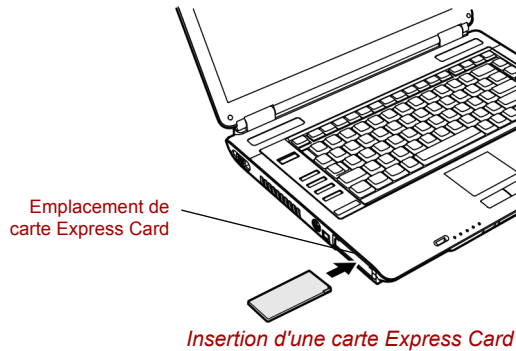

### Retrait d'une carte Express Card

Pour extraire une carte Express Card, suivez la procédure ci-après.

1. Sous Windows<sup>®</sup> XP, cliquez sur l'icône **Retirer le périphérique en toute sécurité** située dans la barre d'état système et désactivez la carte Express Card.
2. Appuyez légèrement sur la carte Express Card pour la faire ressortir légèrement.
3. Saisissez la carte Express Card et retirez-la de son connecteur.

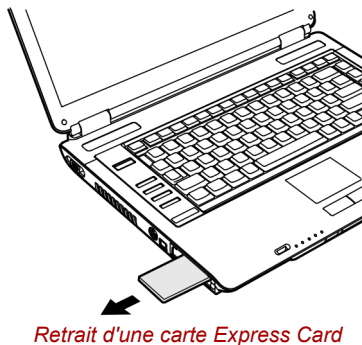

## Emplacement pour cartes mémoire numériques

L'ordinateur est équipé d'un emplacement de carte mémoire numérique qui permet d'installer des cartes mémoire SD (Secure Digital)/MS (Memory Stick)/MS Pro (Memory Stick Pro)/MMC (Multi Media Card)/xD. Ces cartes mémoire permettent de transférer facilement des données à partir de périphériques, tels que des caméras numériques et des assistants personnels, qui ont recours à des cartes mémoire SD/MS/MS Pro/MMC/xD.



Veillez à protéger l'emplacement pour cartes mémoire numériques. Une épingle ou un objet similaire risque d'endommager les circuits de l'ordinateur.

Voir le tableau des capacités ci-dessous :

Type de carte	Capacités
SD	8, 16, 32, 64, 128, 256, 512 Mo, 1 Go ou 2 Go
MMC	8, 16, 32, 64, 128, 256, 512 Mo ou 1 Go
MS	8, 16, 32, 64, 128 ou 256 Mo
MS Pro	256 Mo, 512 Mo, 1 Go, ou 2 Go
xD	16, 32, 64, 128, 256, 512 Mo ou 1 Go

### Installation d'une carte SD/MS/MS Pro/MMC/xD

Pour installer une carte mémoire, suivez la procédure ci-après.

1. Insérez une carte mémoire.
2. Appuyez doucement pour assurer une connexion ferme.

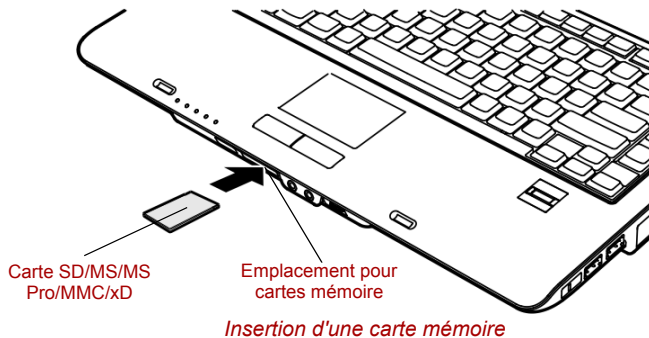

Assurez-vous que la carte SD/MS/MS Pro/MMC/xD est orientée correctement avant de l'insérer.

Les cartes Memory Stick Duo/ Memory Stick Pro Duo/ Mini-SD ne sont pas prises en charge.

N'insérez qu'une seule carte à la fois lorsque vous utilisez l'emplacement pour cartes mémoire numériques.

Utilisez l'utilitaire de formatage de carte mémoire SD TOSHIBA pour le formatage. Ne formatez pas une carte mémoire pour Windows® car cette carte risquerait de devenir incompatible avec certains périphériques.



Si Windows ne parvient pas à lire la carte SD/MS/MS Pro/MMC/xD, retirez-la, puis installez-la de nouveau.

## Suppression d'une carte SD/MS/MS Pro/MMC/xD

Pour supprimer une carte mémoire, suivez la procédure ci-après.

1. Sous Windows® XP, cliquez sur l'icône **Retirer le périphérique en toute sécurité** située dans la barre d'état système et désactivez la carte mémoire insérée.
2. Appuyez doucement sur la carte mémoire en l'enfonçant pour l'éjecter.
3. Saisissez la carte PC et retirez-la.

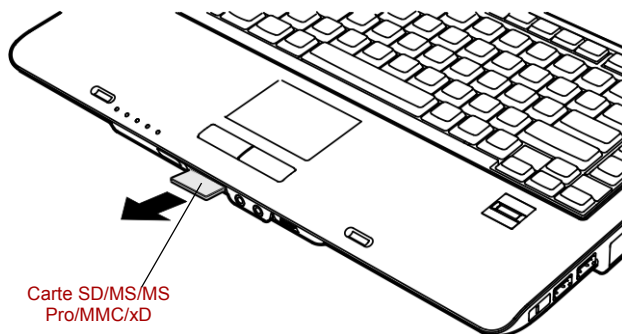

*Retrait de la carte mémoire insérée*



- Assurez-vous que le voyant Cartes mémoire numériques est éteint avant de retirer la carte ou de mettre l'ordinateur hors tension. Si vous enlevez la carte ou mettez l'ordinateur hors tension pendant que l'ordinateur accède à la carte, vous risquez de perdre des données ou d'endommager la carte.
- Ne retirez pas la carte mémoire de l'emplacement de cartes mémoire numérique en mode Veille ou Veille prolongée. Sinon, l'ordinateur peut devenir instable et vous risquez de perdre les données de la carte mémoire.
- N'arrêtez pas l'ordinateur ou ne le placez pas en mode Veille ou Veille prolongée pendant un transfert de données. L'ordinateur devient instable ou les données risquent d'être perdues.

## Extensions mémoire

Vous pouvez installer un module mémoire supplémentaire dans le connecteur de votre ordinateur de façon à augmenter la quantité de mémoire vive.



Seuls les modules mémoire suivants peuvent être installés :

**256 Mo** : PA3389U-1M25

**512 Mo** : PA3412U-1M51

**1 Go** : PA3411U-1M1G



## Installation d'un module mémoire

Pour installer un module mémoire, mettez l'ordinateur en mode de démarrage, puis suivez la procédure ci-après :

1. Mettez l'ordinateur hors tension en mode démarrage. Reportez-vous à la section *Mise hors tension* du chapitre 3.



- Lorsque vous utilisez l'ordinateur de façon prolongée, les modules mémoires chauffent. Dans ce cas, attendez que ces modules refroidissent avant de les remplacer.
- N'essayez pas d'installer un module mémoire quand l'ordinateur est sous tension ou hors tension en mode Veille ou Veille prolongée. Sinon, vous risquez d'endommager l'ordinateur et le module.
- Si vous installez un module mémoire incompatible avec l'ordinateur, un signal sonore se fait entendre lorsque vous mettez l'ordinateur sous tension. S'il est dans l'emplacement A, long bip suivi de quatre courts. S'il est dans l'emplacement B, long bip suivi de deux courts. Dans ce cas, éteignez l'ordinateur et retirez le module incompatible.

2. Débranchez tous les câbles de l'ordinateur.
3. Retournez l'ordinateur et enlevez la batterie (reportez au chapitre 6, *Alimentation et modes de mise sous tension*).
4. Enlevez une des vis fixant le capot du module mémoire.
5. Enlevez le capot en le soulevant.



Utilisez un tournevis cruciforme de taille 0.

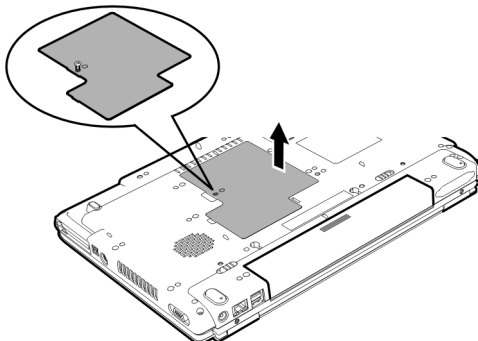

*Retrait du capot*

6. Insérez le module de mémoire dans le connecteur de l'ordinateur. Appuyez doucement et fermement pour assurer la connexion.
7. Poussez le module vers le bas de façon à ce qu'il repose à plat et que les deux pinces du connecteur soient engagées.



*Ne touchez pas les connecteurs du module mémoire ou de l'ordinateur. Les débris ou poussières déposés sur les connecteurs risquent d'entraîner des dysfonctionnements.*

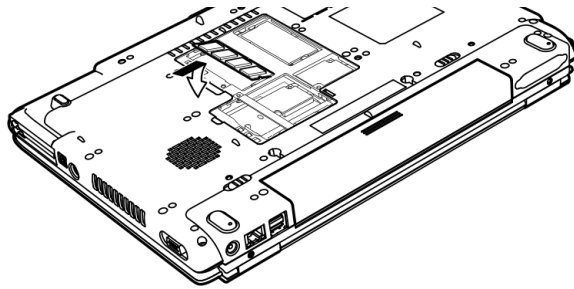

*Insertion du module mémoire*

8. Remplacez le capot et fixez-le à l'aide d'une vis.
9. Lorsque vous mettez l'ordinateur sous tension, ce dernier détecte la nouvelle mémoire. Utilisez le programme HW Setup pour vous assurer que la mémoire est installée correctement. En cas de problème, vérifiez la connexion du module.

### Retrait d'un module mémoire

Avant de retirer le module, assurez-vous que l'ordinateur est en mode démarrage puis :

1. Mettez l'ordinateur hors tension et débranchez tous les câbles.



- *Lorsque vous utilisez l'ordinateur de façon prolongée, les modules mémoires chauffent. Dans ce cas, attendez que ces modules refroidissent avant de les remplacer.*
- *N'essayez pas de retirer un module mémoire quand l'ordinateur est sous tension ou hors tension en mode Veille ou Veille prolongée. Sinon, vous risquez d'endommager l'ordinateur et le module.*

2. Retournez l'ordinateur et enlevez la batterie (reportez au chapitre 6, [Alimentation et modes de mise sous tension](#)).
3. Enlevez une des vis fixant le capot du module mémoire.
4. Enlevez le capot en le soulevant.
5. Utilisez un objet fin tel qu'un crayon pour écarter les deux pinces du module mémoire. Ce dernier doit ressortir.
6. Retirez le module en le tenant par ses côtés.



- *Ne touchez pas les connecteurs du module mémoire ou de l'ordinateur. Les débris ou poussières déposés sur les connecteurs risquent d'entraîner des dysfonctionnements.*

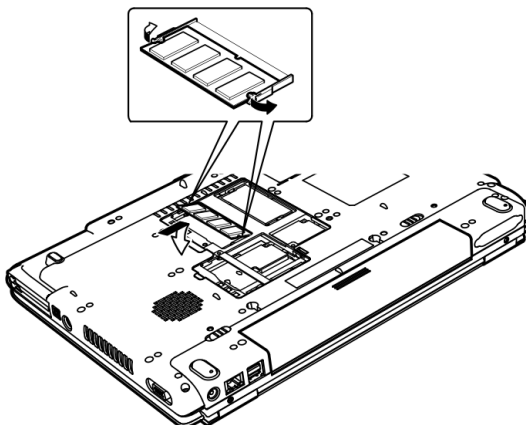

Retrait d'un module mémoire

7. Remplacez le capot et fixez-le à l'aide d'une vis.

## Batterie supplémentaire (6, 9 et 12 cellules)

Vous pouvez augmenter l'autonomie de l'ordinateur en utilisant l'une des batteries supplémentaires :

- 6 cellules : PA3399U-2BAS/PA3399U-2BRS
- 9 cellules : PA3478U-1BAS/PA3478U-1BRS
- 12 cellules : PA3400U-1BAS/PA3400U-1BRS

Ainsi, vous disposez d'une batterie de recharge lorsqu'il n'y a pas de prise secteur à proximité. Voir le chapitre 6, *Alimentation et modes de mise sous tension*.

## Adaptateur secteur supplémentaire

Si vous travaillez régulièrement à plusieurs endroits différents (à domicile et à votre bureau par exemple) vous pouvez acheter un adaptateur secteur supplémentaire pour chaque emplacement et réduire ainsi l'encombrement de l'ordinateur :

- PA2521U-3ACA ou
- PA2521E-2AC3.

## Chargeur de batterie

Le chargeur de batterie permet de recharger les batteries sans qu'il soit nécessaire d'utiliser l'ordinateur. Le chargeur de batterie peut contenir jusqu'à deux batteries lithium-ion.

- PA3471U-1CHG
- PA3471E-1CHG

## Kit lecteur de disquettes USB

Vous pouvez raccorder un lecteur de disquettes 3,5 pouces externe au port USB. Pour plus de détails, reportez-vous au chapitre 4, [Concepts de base](#).

## Ecran externe

Vous pouvez raccorder un écran cathodique externe au port écran externe de l'ordinateur ou du duplicateur de ports. L'ordinateur prend en charge les modes VGA et Super VGA. Marche à suivre pour brancher un écran :

1. Branchez l'écran externe sur le port prévu à cet effet.
2. Mettez l'écran sous tension.

Lorsque vous mettez l'ordinateur sous tension, ce dernier détecte automatiquement l'écran et détermine s'il s'agit d'un écran couleur ou monochrome.

Vous pouvez utiliser le programme HW Setup pour choisir entre l'affichage **Auto-selected** et **Simultaneous**. Reportez-vous au chapitre 7, [Configuration du système et sécurité](#).

Si vous avez choisi **Simultaneous** pour l'option **Display** (écran) dans le programme HW Setup, l'écran interne et l'écran externe seront actifs lors de la mise sous tension. Si **Auto-Selected** est utilisé, seul l'écran externe est actif.

Pour changer les paramètres d'affichage, appuyez sur **Fn + F5**. Si vous débranchez l'écran avant la mise hors tension, appuyez sur **Fn + F5** pour activer l'écran interne. Pour plus d'informations sur l'utilisation des touches d'accès direct pour modifier les paramètres d'affichage, reportez-vous au chapitre 5, [Le clavier](#).



*Si vous sélectionnez **Simultaneous** pour l'écran de l'ordinateur, assurez-vous que la résolution de l'écran interne est identique à celle de l'écran ou du périphérique externe, tel qu'un projecteur.*



*La fonction Veille/Veille prolongée est compatible avec un moniteur externe. Activez le mode Veille/Veille prolongée pour conserver votre environnement de travail.*

## Téléviseur

Vous pouvez brancher un téléviseur sur le port de sortie vidéo de l'ordinateur. Pour connecter un téléviseur, suivez la procédure ci-après.

1. Mettez l'ordinateur hors tension.
2. Utilisez un câble vidéo (non fourni) pour raccorder le téléviseur au port de sortie vidéo de l'ordinateur.

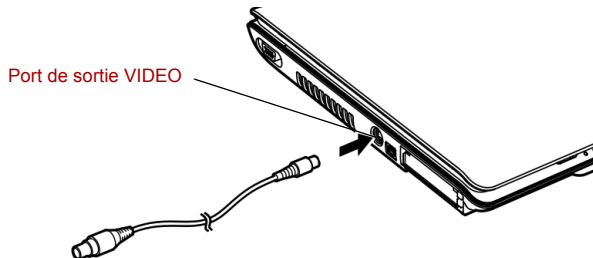

*Branchement d'un téléviseur*

3. Mettez le téléviseur sous tension.
4. Remettez l'ordinateur sous tension.

## i.LINK (IEEE1394)

Certains modèles sont équipés d'un port i.LINK.

Le câble i.LINK (IEEE1394) permet de transférer des données à haut débit vers ou à partir de périphériques compatibles tels que :

1. Caméras vidéo numériques (caméscopes)
2. Disques durs
3. Lecteurs magnéto-optiques
4. Lecteurs de CD-RW



*Le câble i.LINK comporte un connecteur à 4 broches qui ne transporte pas de courant électrique. Les périphériques externes doivent disposer de leur propre source d'alimentation.*

## Précautions

1. Faites une copie de sauvegarde de vos données avant de les transférer vers l'ordinateur. Les données d'origine peuvent être altérées. Dans le cas d'un transfert de vidéos numériques, vous risquez de perdre certaines images. TOSHIBA ne peut être tenu pour responsable de la perte de données.
2. Ne transférez pas des données dans les zones soumises à de l'électricité statique ou des zones subissant du bruit électronique. Sinon, les données risquent d'être détruites.

3. Lorsque vous transférez des données avec un concentrateur IEEE1394, n'effectuez aucune connexion ou déconnexion pendant le transfert de données. Sinon, les données d'origine risquent d'être altérées. Raccordez tous les périphériques au concentrateur avant de mettre l'ordinateur sous tension.
4. Vous pouvez uniquement utiliser à titre personnel une vidéo protégée par des droits d'auteur ou des morceaux de musique copiés à l'aide d'un caméscope.
5. Si vous débranchez un périphérique i.LINK relié à un autre périphérique i.LINK (ou si vous effectuez la connexion entre les deux) qui échange des données avec l'ordinateur, vous pouvez perdre certaines données.
6. Assurez-vous que le transfert des données est terminé ou que l'ordinateur est hors tension avant d'effectuer les opérations suivantes :
  - a. Brancher/débrancher un périphérique i.LINK de l'ordinateur.
  - b. Connecter/déconnecter un périphérique i.LINK de/à un autre périphérique i.LINK connecté à l'ordinateur.

## Branchement

1. Assurez-vous que les connecteurs sont alignés correctement, puis branchez le câble i.LINK (IEEE1394) sur l'ordinateur.
2. Branchez l'autre extrémité du câble sur le périphérique.

Tenez compte des éléments suivants lors de l'utilisation d'i.LINK :

  - a. Assurez-vous que les pilotes correspondant aux périphériques i.LINK sont installés.
  - b. Les périphériques i.LINK n'ont pas tous été testés. De ce fait, il est impossible de garantir la compatibilité avec tous les périphériques i.LINK.
  - c. Utilisez des câbles S100, S200 ou S400 d'une longueur inférieure à 3 mètres.
  - d. Certains périphériques peuvent ne pas prendre en charge les fonctions de veille ou de mise hors tension automatique.
  - e. Ne branchez/débranchez pas le périphérique i.LINK lorsqu'il est utilisé par une application ou lorsque l'ordinateur se met automatiquement hors tension pour économiser de l'énergie. Sinon, les données risquent d'être détruites.
  - f. Si plusieurs périphériques IEEE1394 sont connectés à un PC, ces périphériques risquent de ne pas être identifiés correctement. Ce problème peut se produire lorsque Windows® XP est redémarré alors que ces périphériques sont connectés, ou lorsque ces derniers sont mis sous tension avant l'ordinateur. Dans ce cas, débranchez les câbles IEEE1394 et rebranchez-les.

## Déconnexion

1. Cliquez sur l'icône **Retirer le périphérique en toute sécurité** située dans la barre d'état système.
2. Pointez sur **Périphérique i.LINK (IEEE1394)** et cliquez.
3. Déconnectez le câble de l'ordinateur, puis du périphérique i.LINK.



*Consultez également la documentation fournie avec votre périphérique i.LINK.*

## Prise de sécurité

Un verrou de sécurité permet d'attacher votre ordinateur à un bureau ou tout autre objet volumineux pour prévenir le vol.

Attachez l'une des extrémités du câble au bureau et l'autre extrémité au verrou de sécurité situé sur la gauche de l'ordinateur.

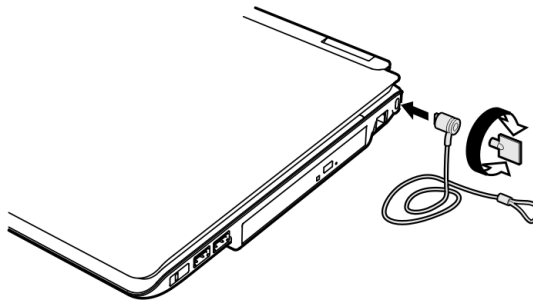

*Prise de sécurité*

## Chapitre 9

### Résolution des incidents

Votre ordinateur TOSHIBA est robuste et fiable. Dans l'éventualité d'un incident, ce chapitre peut vous aider à en déterminer l'origine.

Il est recommandé à tous les lecteurs de lire attentivement ce chapitre. En effet, la connaissance des problèmes potentiels permet de les résoudre plus rapidement.

### Procédure de résolution des problèmes

Les indications suivantes faciliteront la résolution des problèmes :

- En cas de problème, interrompez immédiatement le travail en cours. Toute autre action risque d'entraîner la perte de données et des dysfonctionnements. En outre, vous risquez de supprimer des données liées au problème, essentielles à la résolution de ce dernier.
- Observez ce qui se passe. Prenez note de l'activité du système et des opérations effectuées avant que ne se produise l'incident. Si une imprimante est raccordée à l'ordinateur, effectuez une impression de l'écran à l'aide de la touche **PrtSc**.

Les conseils donnés dans ce chapitre vous serviront de guide. Toutefois, ils ne permettront pas de résoudre tous les problèmes. En effet, certains problèmes peuvent exiger l'assistance de votre revendeur ou d'un spécialiste. Dans ce cas, soyez prêt à leur fournir un maximum de détails sur l'incident.



## Liste de vérification préliminaire

Commencez par étudier les solutions les plus simples. Les éléments mentionnés dans cette liste sont faciles à résoudre mais peuvent paraître graves.

- Mettez sous tension tous les périphériques branchés avant de mettre l'ordinateur sous tension. Ceci inclut l'imprimante et tout autre périphérique externe.
- Avant de brancher un périphérique externe, mettez l'ordinateur hors tension. Lorsque vous remettez l'ordinateur sous tension, il reconnaît le nouveau périphérique.
- Vérifiez la configuration du système dans le programme de configuration.
- Vérifiez tous les câbles. Sont-ils correctement et fermement connectés ? Une mauvaise connexion peut être source d'erreurs.
- Examinez l'état des câbles et des connecteurs (les broches sont-elles toutes bien fixées ?).
- Vérifiez que la disquette est bien insérée et que l'onglet de protection en écriture est dans la bonne position.

Notez vos observations. Cela vous aidera à décrire les incidents à votre revendeur. En outre, si un problème se produit de nouveau, vous l'identifieriez plus facilement.

## Analyse du problème

Le système donne parfois des indications qui peuvent vous aider à identifier le problème. Posez-vous toujours les questions suivantes :

- Quelle partie du système ne fonctionne pas correctement : clavier, lecteurs de disquettes, imprimante, écran ?... A chaque périphérique ses symptômes.
- Le système d'exploitation est-il correctement configuré ? Vérifiez les options de configuration.
- Que voyez-vous à l'écran ? Le système affiche-t-il des messages ou des caractères aléatoires ? Si vous disposez d'une imprimante reliée à l'ordinateur, imprimez une copie d'écran. Recherchez la signification des messages dans la documentation du logiciel d'application ou du système d'exploitation. Vérifiez la connexion de tous les câbles. Une mauvaise connexion peut altérer les signaux.
- Les voyants sont-ils allumés ? Lesquels ? De quelle couleur sont-ils ? Clignotent-ils ? Notez ce que vous voyez.
- Des signaux sonores sont-ils émis ? Combien ? Sont-ils courts ou longs ? Sont-ils aigus ou graves ? L'ordinateur produit-il des bruits inhabituels ? Notez ce que vous entendez.

Notez vos observations de manière à les décrire à votre revendeur.

<b>Logiciels</b>	<p>Les problèmes peuvent provenir du logiciel utilisé ou de la disquette.</p> <p>Si vous ne parvenez pas à charger un programme d'application, le support (le plus souvent une disquette) peut être endommagé ou le programme peut être altéré. Essayez de charger une autre copie du logiciel.</p> <p>En cas d'affichage d'un message d'erreur lors de l'utilisation d'un logiciel, consultez la documentation de ce dernier. Elle doit contenir une section consacrée à la résolution des problèmes ou aux messages d'erreur.</p> <p>Recherchez ensuite la signification des messages d'erreur dans la documentation du système d'exploitation.</p>
<b>Matériel</b>	<p>Si le problème n'est pas d'ordre logiciel, vérifiez le matériel. Passez en revue les points mentionnés dans la liste des vérifications préliminaires. Si le problème persiste, essayez d'en identifier la source. Vous trouverez dans la section suivante des listes détaillées de vérifications pour chaque composant et périphérique.</p>

## Liste de vérification du matériel et du système

Cette section traite d'incidents causés par les composants de l'ordinateur ou les périphériques connectés. Les domaines susceptibles de poser problème sont les suivants :

- Démarrage du système
- Test automatique
- Alimentation
- Moniteur
- Système audio
- Signal de sortie TV
- USB
- Modem
- Veille/veille prolongée
- Extension mémoire
- LAN
- Réseau local sans fil
- i.LINK (IEEE 1394)
- Périphérique Touch Pad
- Carte PC
- Mot de passe
- Clavier
- Ecran LCD interne
- Disque dur
- Lecteur de DVD-ROM
- Lecteur de CD-RW/DVD-ROM
- Lecteur de DVD Super Multi (+-R DL - double couche)
- Lecteur de disquettes
- Imprimante
- Périphérique de pointage

## Démarrage du système

Si l'ordinateur ne démarre pas correctement, vérifiez les éléments suivants :

- Test automatique ;
- Sources d'alimentation
- Mot de passe à la mise sous tension

## Test automatique

Pour exécuter le test automatique de l'ordinateur, mettez l'ordinateur sous tension. Le message suivant s'affiche

**In Touch with Tomorrow (En contact  
avec l'avenir)**



**TOSHIBA**

Ce message reste affiché pendant quelques secondes.

Si le test automatique aboutit, l'ordinateur émet un bref signal sonore. Selon la séquence de démarrage sélectionnée avec le programme HW Setup, l'ordinateur recherche les fichiers de démarrage sur le lecteur A, puis sur le lecteur C ou inversement.

Si le test automatique échoue, l'ordinateur effectue l'une des opérations suivantes :

- L'ordinateur s'arrête et n'affiche aucune image ou message.
- Un signal sonore est émis, mais aucun nouveau message n'est affiché.
- Des caractères aléatoires sont affichés et le système ne fonctionne pas normalement.
- Il affiche un message d'erreur.

Mettez l'ordinateur hors tension et vérifiez les connexions des câbles. Si le test échoue de nouveau, contactez votre revendeur.

## Alimentation

Lorsque l'ordinateur n'est pas branché sur le secteur, sa batterie est sa source principale d'alimentation. Toutefois, l'ordinateur possède d'autres sources, ce qui inclut l'alimentation évoluée et la batterie RTC. Toutes ces sources étant interconnectées, chacune d'entre elles peut provoquer un problème d'alimentation. Vous trouverez dans cette section une liste de vérifications à effectuer pour l'adaptateur secteur et la batterie principale. Si elle ne vous permet pas de résoudre un problème, ce dernier peut provenir d'une autre source d'alimentation. Dans ce cas, contactez votre revendeur.

### **Mise hors tension du fait d'une surchauffe**

Si la température intérieure de l'ordinateur est trop élevée, celui-ci se met automatiquement hors tension.

## Alimentation secteur

En cas de difficulté à démarrer l'ordinateur lorsque ce dernier est connecté au secteur, vérifiez le voyant **Entrée adaptateur**. Reportez-vous au chapitre 6, *Alimentation et modes de mise sous tension* pour plus de détails.

Problème	Procédure
L'adaptateur n'alimente pas l'ordinateur (le voyant <b>Entrée adaptateur</b> n'est pas bleu)	<p>Vérifiez les connexions. Assurez-vous que le cordon est bien raccordé à l'ordinateur et à une prise secteur.</p> <hr/> <p>Vérifiez l'état du cordon et de ses fiches. Si le cordon est endommagé, remplacez-le. Si les fiches sont sales, nettoyez-les avec du coton ou un tissu propre.</p> <p>Si l'adaptateur secteur n'alimente toujours pas l'ordinateur, contactez votre revendeur.</p>

## Batterie

En cas de problème avec la batterie, vérifiez les voyants **Entrée adaptateur** et Batterie. Pour plus de détails sur les voyants et l'utilisation de la batterie, reportez-vous au chapitre 6, *Alimentation et modes de mise sous tension*.

Problème	Procédure
La batterie n'alimente pas l'ordinateur	La batterie peut être déchargée. Branchez l'adaptateur secteur pour charger la batterie.
La batterie ne se recharge pas lorsque l'adaptateur secteur est connecté (le voyant Batterie n'est pas orange).	<p>Si la batterie est complètement déchargée, elle ne se recharge pas immédiatement. Attendez quelques minutes.</p> <p>Si la batterie ne se recharge toujours pas, vérifiez la prise. Pour cela, branchez un autre appareil. S'il ne fonctionne pas, essayez une autre source d'alimentation.</p> <hr/> <p>Touchez la batterie pour vérifier sa température. Si elle est trop chaude ou trop froide, elle ne peut pas se charger correctement. Elle doit être à la température ambiante.</p> <hr/> <p>Débranchez l'adaptateur secteur, puis retirez la batterie pour vous assurer que ses bornes sont propres. Si nécessaire, nettoyez-les avec un chiffon doux imbibé d'alcool.</p> <p>Branchez l'adaptateur secteur et remplacez la batterie. Assurez-vous qu'elle est bien en place.</p>

Problème	Procédure
	<p>Vérifiez le voyant Batterie. S'il n'est pas allumé, laissez l'ordinateur charger la batterie pendant une vingtaine de minutes. Si le voyant Batterie est allumé au bout de 20 minutes, attendez encore 20 minutes avant de mettre l'ordinateur sous tension.</p> <p>Si le voyant n'est toujours pas visible, la batterie peut être usée. Remplacez-la.</p> <p>Si vous ne pensez pas que la batterie puisse être usée, contactez votre revendeur.</p>
L'autonomie de la batterie semble être plus courte qu'elle ne doit l'être	<p>Si vous rechargez fréquemment une batterie partiellement déchargée, il est possible qu'elle ne se recharge pas totalement. Dans ce cas, déchargez complètement la batterie et essayez à nouveau.</p> <p>Vérifiez les paramètres de gestion d'énergie de l'utilitaire Economie. Sélectionnez un mode d'économie d'énergie.</p>

## Mot de passe

Problème	Procédure
Impossible d'entrer un mot de passe	Reportez-vous à la section <i>Mot de passe</i> du chapitre 7, <i>Configuration du système et sécurité</i> .

## Clavier

Les problèmes liés au clavier peuvent provenir de la configuration du système. Pour plus d'informations, reportez-vous au chapitre 5, *Le clavier* et au chapitre 7, *Configuration du système et sécurité*.

Problème	Procédure
Les lettres tapées au clavier produisent des chiffres	Le pavé numérique peut être activé. Appuyez sur <b>Fn + F10</b> puis reprenez la frappe.
Des caractères parasites sont affichés	<p>Assurez-vous que le logiciel utilisé n'a pas reconfiguré votre clavier. Cette opération a pour conséquence de changer les caractères correspondant aux différentes touches. Consultez la documentation de votre logiciel.</p> <p>Si vous ne parvenez toujours pas à utiliser votre clavier, consultez votre revendeur.</p>

## Ecran LCD interne

Les problèmes liés à l'écran interne peuvent provenir de la configuration de l'ordinateur. Reportez-vous au chapitre 7, *Configuration du système et sécurité*, pour plus d'informations.

Problème	Procédure
L'écran n'affiche aucune donnée	Appuyez sur les touches d'accès direct <b>Fn + F5</b> pour changer la priorité d'affichage et vous assurer que l'écran externe n'est pas sélectionné.
Des marques apparaissent sur l'écran	Ces marques ont pu être produites en cas de contact entre le clavier, Touch Pad ou cPad. Essayez-les doucement avec un chiffon doux et sec. Si ces taches persistent, utilisez un produit conçu spécifiquement pour ce type d'écran. Assurez-vous que l'écran est sec avant de le refermer.
Les problèmes mentionnés ci-dessus persistent ou d'autres incidents se produisent	Reportez-vous à la documentation du logiciel pour déterminer si le logiciel est à l'origine du problème. Si le problème persiste, contactez votre revendeur.

## Disque dur

Problème	Procédure
L'ordinateur ne parvient pas à démarrer à partir du disque dur	Vérifiez si une disquette est insérée dans le lecteur de disquettes ou si un CD-ROM se trouve dans le lecteur de disques optiques. Enlevez toute disquette et/ou CD-ROM et vérifiez la séquence de démarrage. Reportez-vous au chapitre 7, <i>Séquence de démarrage</i> .  Les fichiers de votre système d'exploitation peuvent être défectueux. Reportez-vous à la documentation de votre système d'exploitation.

Problème	Procédure
Performances médiocres	<p>Les fichiers peuvent être fragmentés. Exécutez l'utilitaire SCANDISK ainsi que l'utilitaire de défragmentation pour vérifier l'état des fichiers et du disque. Pour plus d'informations sur l'utilisation de SCANDISK et de l'utilitaire de défragmentation, reportez-vous à la documentation du système d'exploitation ou à l'aide en ligne.</p> <hr/> <p>En dernier recours, reformatez le disque dur. Ensuite, réinstallez le système d'exploitation et les autres fichiers.</p> <p>Si le problème persiste, contactez votre revendeur.</p>

## Lecteur de DVD-ROM

Pour tout complément d'informations, reportez-vous au chapitre 4, [Concepts de base](#).

Problème	Procédure
Vous ne pouvez pas accéder aux données du CD/DVD inséré dans le lecteur	<p>Vérifiez que le tiroir du lecteur est correctement fermé. Dans le cas contraire, exercez une légère pression pour le refermer.</p> <hr/> <p>Ouvrez le tiroir et assurez-vous que le CD/DVD est inséré correctement. Il doit être à plat, la face imprimée vers le haut.</p> <hr/> <p>Un objet quelconque infiltré dans le tiroir peut empêcher la lecture laser du CD/DVD. Assurez-vous qu'aucun objet ou particule n'obstrue la fente d'insertion. Retirez tous les objets étrangers.</p> <hr/> <p>Assurez-vous que le CD/DVD est propre et non poussiéreux. Le cas échéant, essuyez-le avec un chiffon propre humecté d'eau ou d'un détergent non corrosif. Pour plus d'informations sur l'entretien des disques, reportez-vous à la section <a href="#">Entretien des supports de données</a> du chapitre 4.</p>
Certains DVD/CD-ROM ne fonctionnent pas correctement	<p>La configuration du logiciel ou du matériel peut être en cause. Assurez-vous que la configuration matérielle correspond aux logiciels utilisés. Consultez la documentation accompagnant le CD/DVD.</p>

Problème	Procédure
	<p>Vérifiez que vous utilisez le type de CD/DVD approprié. Le lecteur prend en charge les formats suivants :</p> <p>DVD-ROM : DVD-ROM, DVD vidéo</p> <p>CD-ROM : CD-DA, CD-Text, Photo CD (session simple ou multiple), CD-ROM Mode 1, Mode 2, CD-ROM XA Mode 2 (Forme1, Forme2), Enhanced CD (CD-EXTRA), CD-G (CD audio uniquement), Méthode d'adressage 2</p> <hr/> <p>Vérifiez le code de zone du DVD. Il doit correspondre au code du lecteur de DVD-ROM. Les codes de zones sont indiqués à la section Supports optiques du chapitre 2, <a href="#">Présentation</a>.</p> <p>Si le problème persiste, contactez votre revendeur.</p>

## Lecteur de CD-RW/DVD-ROM

Pour tout complément d'informations, reportez-vous au chapitre 4, [Concepts de base](#).

Problème	Procédure
<p>Vous ne pouvez pas accéder aux données du CD/DVD inséré dans le lecteur</p>	<p>Vérifiez que le tiroir du lecteur est correctement fermé. Dans le cas contraire, exercez une légère pression pour le refermer.</p> <hr/> <p>Ouvrez le tiroir et assurez-vous que le CD/DVD est inséré correctement. Il doit être à plat, la face imprimée vers le haut.</p> <hr/> <p>Un objet quelconque infiltré dans le tiroir peut empêcher la lecture laser du CD/DVD. Assurez-vous qu'aucun objet ou particule n'obstrue la fente d'insertion. Retirez tous les objets étrangers.</p> <hr/> <p>Assurez-vous que le CD/DVD est propre et non poussiéreux. Le cas échéant, essuyez-le avec un chiffon propre humecté d'eau ou d'un détergent non corrosif. Pour plus d'informations sur l'entretien des disques, reportez-vous à la section <a href="#">Entretien des supports de données</a> du chapitre 4.</p>



Problème	Procédure
Certains DVD/CD-ROM ne fonctionnent pas correctement	<p>La configuration du logiciel ou du matériel peut être en cause. Assurez-vous que la configuration matérielle correspond aux logiciels utilisés. Consultez la documentation accompagnant le CD/DVD.</p> <hr/> <p>Assurez-vous que vous utilisez le type de CD/DVD approprié. Le lecteur prend en charge les formats suivants :</p> <p>DVD-ROM : DVD-ROM, DVD vidéo</p> <p>CD-ROM : CD-DA, CD-Text, Photo CD (session simple ou multiple), CD-ROM Mode 1, Mode 2, CD-ROM XA Mode 2 (Forme1, Forme2), Enhanced CD (CD-EXTRA), CD-G (CD audio uniquement)</p> <hr/> <p>Enregistrable : CD-R, CD-RW</p> <p>Vérifiez le code de zone du DVD. Il doit correspondre au code du lecteur de CD-RW/DVD-ROM. Les codes de zones sont indiqués à la section <i>supports optiques</i> du chapitre 2, <i>Présentation</i>.</p>

## Lecteur de DVD Super Multi (+-R DL - double couche)

Pour tout complément d'informations, reportez-vous au chapitre 4, *Concepts de base*.

Problème	Procédure
Vous ne pouvez pas accéder aux données du CD/DVD inséré dans le lecteur	<p>Vérifiez que le tiroir du lecteur est correctement fermé. Dans le cas contraire, exercez une légère pression pour le refermer.</p> <hr/> <p>Ouvrez le tiroir et assurez-vous que le CD/DVD est inséré correctement. Il doit être à plat, la face imprimée vers le haut.</p> <hr/> <p>Un objet quelconque infiltré dans le tiroir peut empêcher la lecture laser du CD/DVD. Assurez-vous qu'aucun objet ou particule n'obstrue la fente d'insertion. Retirez tous les objets étrangers.</p>

Problème	Procédure
	<p>Assurez-vous que le DVD est propre. Le cas échéant, essuyez-le avec un chiffon propre humecté d'eau ou d'un détergent non corrosif. Pour plus d'informations sur l'entretien des disques, reportez-vous à la section <i>Entretien des supports de données</i> du chapitre 4.</p>
<p>Certains CD/DVD ne fonctionnent pas correctement</p>	<p>La configuration du logiciel ou du matériel peut être en cause. Assurez-vous que la configuration matérielle correspond aux logiciels utilisés. Consultez la documentation accompagnant le CD/DVD.</p> <p>Assurez-vous que vous utilisez le type de CD/DVD approprié. Le lecteur prend en charge les formats suivants :</p> <p>DVD-ROM : DVD-ROM, DVD vidéo</p> <p>CD-ROM : CD-DA, CD-Text, Photo CD (session simple ou multiple), CD-ROM Mode 1, Mode 2, CD-ROM XA Mode 2 (Forme1, Forme2), Enhanced CD (CD-EXTRA), CD-G (CD audio uniquement)</p> <p>Vérifiez le code de zone du DVD. Il doit correspondre au code du lecteur de CD-RW/DVD-ROM. Les codes de zones sont indiqués à la section supports optiques du chapitre 2, <i>Présentation</i>.</p>

Problème	Procédure
Impossible de graver correctement	<p>Si vous rencontrez des problèmes lors du gravage, assurez-vous que vous avez pris les précautions suivantes :</p> <ul style="list-style-type: none"> <li>■ Utilisez uniquement des supports recommandés par TOSHIBA.</li> <li>■ N'utilisez ni la souris ni le clavier pendant le gravage.</li> <li>■ Gravez exclusivement à l'aide du logiciel fourni avec l'ordinateur.</li> <li>■ N'exécutez pas d'autres logiciels pendant la phase de gravage.</li> <li>■ Ne déplacez pas l'ordinateur pendant la phase de gravage.</li> <li>■ Ne branchez/débranchez pas de périphériques externes et n'installez/n'enlevez pas de cartes internes pendant la phase de gravage.</li> </ul> <p>Si le problème persiste, contactez votre revendeur.</p>

## Lecteur de disquettes

Pour tout complément d'informations, reportez-vous au chapitre 4, *Concepts de base*.

Problème	Procédure
Le lecteur ne fonctionne pas	La connexion du câble peut être défectueuse. Vérifiez la connexion entre l'ordinateur et le lecteur.
Certains programmes fonctionnent correctement, d'autres pas	La configuration du logiciel ou du matériel peut être en cause. Vérifiez que votre configuration matérielle répond aux besoins des logiciels utilisés.
Impossible d'accéder au lecteur de disquettes 3,5 pouces externe	Essayez une autre disquette. Si vous parvenez à lire cette dernière, c'est la disquette précédente (et non le lecteur) qui est à l'origine du problème. Si le problème persiste, contactez votre revendeur.

## Port infrarouge

Consultez également la documentation de votre périphérique compatible IrDA et de ses logiciels.

Problème	Procédure
Les périphériques infrarouges ne fonctionnent pas correctement	Assurez-vous que l'imprimante est branchée à une prise de courant. Branchez un autre appareil électrique dans la prise de courant pour vérifier son fonctionnement.  Assurez-vous qu'il n'y a aucune obstruction entre l'ordinateur et le périphérique cible.  Si le problème persiste, contactez votre revendeur.

## Périphérique de pointage

Si vous utilisez une souris USB, reportez-vous également à la section USB de ce chapitre et à la documentation fournie avec votre souris.

## Touch Pad/ Dual Mode Pad

Problème	Procédure
Le pointeur à l'écran ne répond pas aux mouvements de la tablette	Le système est peut-être occupé. Si le pointeur prend la forme d'un sablier, attendez qu'il reprenne sa forme normale avant de le déplacer de nouveau.
Le double-cliquer ne produit aucun résultat	Essayez de changer le paramètre de vitesse du double-clic dans l'utilitaire de contrôle de la souris. <ol style="list-style-type: none"> <li>Ouvrez le <b>Panneau de configuration</b>, sélectionnez l'icône <b>Souris</b> et appuyez sur <b>Enter</b>.</li> <li>Cliquez sur l'onglet <b>Boutons</b>.</li> <li>Changez la vitesse du double-clic, puis cliquez sur <b>OK</b>.</li> </ol>

Problème	Procédure
Le pointeur se déplace trop rapidement ou trop lentement	<p>Essayez de changer la vitesse dans l'utilitaire de contrôle de la souris.</p> <ol style="list-style-type: none"> <li>1. Ouvrez le <b>Panneau de configuration</b>, sélectionnez l'icône <b>Souris</b> et appuyez sur <b>Enter</b>.</li> <li>2. Cliquez sur l'onglet <b>Options du pointeur</b>.</li> <li>3. Changez la vitesse du pointeur, puis cliquez sur <b>OK</b>.</li> </ol>
Lorsque les mouvements du pointeur sont trop sensibles ou trop lents.	<p>Réglez la sensibilité au toucher.</p> <ol style="list-style-type: none"> <li>1. Ouvrez le Panneau de configuration.</li> <li>2. Cliquez sur l'icône Imprimante et autres périphériques.</li> <li>3. Cliquez sur l'icône Souris.</li> <li>4. Cliquez sur l'onglet Paramètres des périphériques.</li> <li>5. Cliquez sur le bouton Paramètres.</li> <li>6. La fenêtre Propriétés de Synaptics TouchPad sur port PS/2 s'affiche. Double-cliquez sur « Sensitivity » dans la partie gauche de la fenêtre.</li> <li>7. La boîte de dialogue « PalmCheck and Touch Sensitivity » apparaît. Cliquez sur Touch Sensitivity.</li> <li>8. Déplacez le curseur pour régler la sensibilité du TouchPad. Cliquez sur le bouton OK.</li> <li>9. Cliquez sur le bouton OK dans l'onglet Device Setting.</li> </ol> <p>Si le problème persiste, contactez votre revendeur.</p>

## Souris USB

Cette section n'est valable que sous le système d'exploitation Windows® XP.

Problème	Procédure
Le pointeur à l'écran ne répond pas aux mouvements de la souris	<p>Le système est peut-être occupé. Si le pointeur prend la forme d'un sablier, attendez qu'il reprenne sa forme normale avant de le déplacer de nouveau.</p> <hr/> <p>Assurez-vous que la souris est correctement branchée sur le port USB.</p>

Problème	Procédure
Le double-clic ne fonctionne pas	<p>Essayez de changer le paramètre de vitesse du double-clic dans l'utilitaire de contrôle de la souris.</p> <ol style="list-style-type: none"> <li>1. Ouvrez le <b>Panneau de configuration</b>, sélectionnez l'icône <b>Souris</b> et appuyez sur <b>Enter</b>.</li> <li>2. Cliquez sur l'onglet <b>Boutons</b>.</li> <li>3. Changez la vitesse du double-clic, puis cliquez sur <b>OK</b>.</li> </ol>
Le pointeur se déplace trop rapidement ou trop lentement	<p>Essayez de changer la vitesse dans l'utilitaire de contrôle de la souris.</p> <ol style="list-style-type: none"> <li>1. Ouvrez le <b>Panneau de configuration</b>, sélectionnez l'icône <b>Souris</b> et appuyez sur <b>Enter</b>.</li> <li>2. Cliquez sur l'onglet <b>Options du pointeur</b>.</li> <li>3. Changez la vitesse du pointeur, puis cliquez sur <b>OK</b>.</li> </ol>
Le pointeur de la souris se déplace de manière irrégulière	<p>De la poussière s'est peut-être accumulée dans la souris. Pour obtenir des informations sur le nettoyage, reportez-vous à la documentation de la souris.</p> <p>Si le problème persiste, contactez votre revendeur.</p>

## Carte PC

Consultez également le chapitre 4, [Concepts de base](#).

Problème	Procédure
Il se produit une erreur de carte PC	<p>Réinstallez la carte PC pour vérifier qu'elle est correctement branchée.</p> <p>Vérifiez la connexion entre le périphérique externe et la carte.</p> <p>Consultez la documentation de votre carte.</p> <p>Si le problème persiste, contactez votre revendeur.</p>

## Carte SD/MS/MS Pro/MMC/xD

Consultez également le chapitre 4, *Concepts de base*.

Problème	Procédure
Il se produit une erreur de carte mémoire.	Réinstallez la carte mémoire pour vérifier qu'elle est correctement connectée.  Consultez la documentation de votre carte.
L'ordinateur ne parvient pas à écrire sur une carte mémoire	Assurez-vous que la carte n'est pas protégée en écriture.
Impossible de lire un fichier	Assurez-vous que le fichier cible figure sur la carte mémoire insérée dans l'emplacement.  Si le problème persiste, contactez votre revendeur.

## Moniteur

Reportez-vous également au chapitre 8, *Périphériques optionnels*, et à la documentation de l'écran.

Problème	Procédure
Le moniteur ne se met pas sous tension.	Vérifiez que l'interrupteur d'alimentation de l'écran est en position Marche. De plus, assurez-vous que son câble d'alimentation est branché sur une prise de courant qui fonctionne.
L'écran n'affiche aucune donnée	Essayez de régler le contraste et la luminosité de l'écran externe.  Appuyez sur les touches d'accès direct <b>Fn + F5</b> pour changer la priorité de l'affichage et vous assurer que l'écran interne n'est pas sélectionné.
Des erreurs d'affichage se produisent	Vérifiez que le câble qui relie le moniteur externe à l'ordinateur est correctement fixé.  Si le problème persiste, contactez votre revendeur.

## Système audio

Problème	Procédure
Aucun son n'est produit	<p>Réglez la molette du volume.</p> <p>Réglez le niveau du volume à partir du pilote audio.</p> <p>Vérifiez la connexion du casque.</p> <p>Contrôlez le gestionnaire de périphériques de Windows. Assurez-vous que la fonction son est activée et que les paramètres d'adresse E/S, d'interruptions et de canal DMA sont corrects pour vos logiciels et n'entrent pas en conflit avec d'autres éléments matériels également reliés à l'ordinateur.</p> <p>Si le problème persiste, contactez votre revendeur.</p>

## Signal de sortie TV

Reportez-vous également à la documentation de votre kit de vidéoconférence.

Problème	Procédure
L'affichage du téléviseur est médiocre	Vérifiez que le type de signal TV est correct pour votre pays : NTSC (Amérique du Nord, JAPON), PAL (Europe).
L'écran n'affiche aucune donnée	<p>Essayez de régler le contraste et la luminosité de l'écran externe.</p> <p>Appuyez sur les touches <b>Fn + F5</b> pour changer d'écran. Reportez-vous au chapitre 5, <a href="#">Le clavier</a>.</p> <p>Si le problème persiste, contactez votre revendeur.</p>



*Si vous mettez l'ordinateur hors tension en mode Veille alors que le type de sortie est TV, l'ordinateur sélectionne l'écran interne ou un écran d'ordinateur externe comme périphérique de sortie.*



## USB

Reportez-vous également à la documentation de votre périphérique USB.

Problème	Procédure
Le périphérique USB ne fonctionne pas	<p>Vérifiez les connexions aux deux extrémités du câble.</p> <hr/> <p>Assurez-vous que les pilotes USB sont correctement installés. Reportez-vous à votre documentation Windows pour plus de détails.</p> <hr/> <p>Si vous utilisez un système d'exploitation ne gérant pas la norme USB, vous pouvez toujours utiliser une souris et/ou un clavier USB. Si ces périphériques ne fonctionnent pas, assurez-vous que l'option Emulation USB, clavier ou souris de HW Setup a la valeur <b>Activée</b>.</p> <p>Si le problème persiste, contactez votre revendeur.</p>

## Modem

Problème	Procédure
Le logiciel de communication ne parvient pas à initialiser le modem	Assurez-vous que le modem interne de l'ordinateur est configuré correctement. Reportez-vous à la fenêtre <i>Propriétés de téléphone et de modem</i> du Panneau de Configuration.
Vous entendez une tonalité, mais ne parvenez pas à établir une communication.	<p>Si l'appel se fait par l'intermédiaire d'un standard téléphonique, vérifiez que la détection de tonalité est désactivée.</p> <p>Vous pouvez également utiliser la commande ATX.</p>
Vous parvenez à numérotter, mais aucune connexion n'est établie	Assurez-vous que les paramètres de votre application de communication sont corrects.
Après avoir composé le numéro, vous n'entendez pas de sonnerie	<p>Assurez-vous que l'option de numérotation par tonalité ou impulsion de votre application est définie correctement.</p> <p>Vous pouvez également utiliser la commande ATD.</p>

Problème	Procédure
La communication est coupée abruptement	L'ordinateur interrompt automatiquement les communications lorsque la connexion avec la porteuse n'a pas été établie au bout d'un certain temps. Essayez d'allonger la période de détection de la porteuse.
Le message <b>CONNECT</b> est rapidement remplacé par <b>NO CARRIER</b>	Vérifiez les paramètres de configuration d'erreur de votre application de communication. Vous pouvez également utiliser la commande AT\N.
Des caractères parasites sont affichés pendant la communication	Lors des transmissions de données, assurez-vous que la valeur sélectionnée pour le bit de parité et le bit d'arrêt correspond à celle qui est requise par l'ordinateur distant. Vérifiez les paramètres de contrôle du flux et le protocole de communication.
Le modem ne répond pas aux appels entrants	Vérifiez le nombre de sonneries devant précéder la prise de ligne dans votre application de communication. Vous pouvez également utiliser la commande ATSO. Si le problème persiste, contactez votre revendeur.

## Veille/veille prolongée

Problème	Procédure
Le système ne se met pas en veille ou en veille prolongée.	Le lecteur Windows Media™ est-il ouvert ? Le système ne peut pas activer le mode Veille/Veille prolongée, lorsque ce programme est en cours d'utilisation ou vient juste de se terminer. Fermez le lecteur Windows Media avant de sélectionner veille/veille prolongée Si le problème persiste, contactez votre revendeur.

## LAN

Problème	Procédure
Impossible d'accéder au LAN	Vérifiez que le câble reliant la prise LAN de l'ordinateur au concentrateur LAN est correctement branché.
Wake-up on LAN (réveil LAN)	Assurez-vous que l'adaptateur secteur est branché. Sinon, la fonction Wake-up on LAN consomme de l'énergie, même lorsque le système est hors tension.  Si le problème persiste, contactez votre administrateur réseau.

## Réseau local sans fil

Si les procédures suivantes ne rétablissent pas l'accès au LAN, consultez votre administrateur réseau. Pour plus de détails sur les communications sans fil, reportez-vous au chapitre 4, [Concepts de base](#).

Problème	Procédure
Impossible d'accéder à la carte LAN sans fil	Assurez-vous que le commutateur de communications de l'ordinateur est sur la position On (marche).  Si le problème persiste, contactez votre administrateur réseau.

## Bluetooth

Pour plus d'informations sur les communications sans fil, reportez-vous au chapitre 4, [Concepts de base](#).

Problème	Procédure
Impossible d'accéder au périphérique Bluetooth	Assurez-vous que le commutateur de communications de l'ordinateur est sur la position On (marche).  Assurez-vous que Bluetooth Manager est actif et que le périphérique Bluetooth est sous tension.  Assurez-vous qu'aucune carte PC Bluetooth en option n'est installée sur l'ordinateur. Il est impossible d'utiliser la fonction Bluetooth intégrée et une carte PC Bluetooth simultanément.  Si le problème persiste, contactez votre revendeur.

## i.LINK (IEEE1394)

Problème	Procédure
Le périphérique i.LINK ne fonctionne pas	<p>Assurez-vous que le câble est raccordé à l'ordinateur et au périphérique.</p> <p>Assurez-vous que le périphérique est sous tension.</p> <p>Installez de nouveau les pilotes du périphérique. Ouvrez le Panneau de configuration de Windows, puis double-cliquez sur l'icône Ajout de matériel. Suivez les instructions affichées à l'écran.</p> <p>Redémarrez Windows.</p> <p>Si le problème persiste, contactez votre revendeur.</p>

## Assistance TOSHIBA

Si les problèmes persistent lors de l'utilisation de votre ordinateur, alors que vous avez suivi les recommandations indiquées dans ce chapitre, vous devez faire appel à votre revendeur TOSHIBA.

### Avant d'appeler

Certains problèmes peuvent provenir de l'utilisation d'un logiciel ou du système d'exploitation. Il importe donc d'examiner en premier lieu toutes les solutions. Avant de contacter votre revendeur TOSHIBA, essayez les procédures suivantes :

- Consultez les sections relatives à la résolution des problèmes dans la documentation qui accompagne les logiciels et périphériques utilisés.
- Si le problème survient lors de l'utilisation d'une application, consultez d'abord la documentation accompagnant le produit en question. Si le problème persiste, contactez le support technique de l'éditeur du logiciel.
- Consultez le revendeur de l'ordinateur et/ou des logiciels. Il est le mieux placé pour vous renseigner sur ce qu'il convient de faire.

### Personnes à contacter

Si vous ne parvenez toujours pas à résoudre le problème et pensez qu'il est d'origine matérielle, contactez TOSHIBA à l'adresse figurant dans le livret de garantie ou consultez le site [www.toshiba-europe.com](http://www.toshiba-europe.com) sur Internet.

## Annexe A

### Spécifications techniques

Vous trouverez dans cette annexe la liste des spécifications techniques de l'ordinateur.

#### *Dimensions*

<b>Format</b>	Avec écran TFT 360 (largeur) × 267 (profondeur) × 29,8 (avant) / 36,8 (arrière) millimètres
<b>Poids (standard*)</b>	< 3 kg, configuré avec : écran 15,4 pouces, lecteur mixte de DVD, batterie 6 cellules et modem. * Le poids exact dépend des options retenues.

#### *Environnement*

<b>Conditions</b>	<b>Température ambiante</b>	<b>Humidité relative</b>
Marche	5 à 35 °C	20% à 80%
Arrêt	-20 à 65 °C	10 à 90 %
Gradient thermique	20 °C par heure maximum	
Température thermomètre mouillé	26 °C maximum	
<b>Conditions</b>	<b>Altitude (par rapport au niveau de la mer)</b>	
Marche	-60 à 3000 mètres	
Arrêt	-60 à 10 000 mètres	

## Alimentation

Adaptateur secteur	100 à 240 volts alternatifs 50 ou 60 hertz (cycles par seconde).
Ordinateur	15 V CC 5 A / 6 A

## Modem intégré

<b>Unité de contrôle réseau (NCU)</b>	
Type d'unité	AA
Type de ligne	Ligne téléphonique (analogique uniquement)
Type de numérotation	Impulsions Tonalité
Commandes de contrôle	Commandes AT Commandes EIA-578
Fonction de surveillance	Haut-parleur système
<b>Spécifications de communication</b>	
Système de communication	Données : duplex intégral Fax : semi duplex
Protocole de communication	Données ITU-T-Rec (Ancien CCITT) V.21/V.22/V.22bis/V.32/ V.32bis/V.34/V.90  Bell 103/212A  Télécopie : ITU-T-Rec (Ancien CCITT) V.17/V.29/V.27ter /V.21 ch2
Vitesse de communication	Transmission et réception de données 300/1200/2400/4800/7200/9600/12000/14400/16800/ 19200/21600/24000/26400/28800/31200/33600 bits/s Réception des données en mode V.90 28000/29333/30666/32000/33333/34666/36000/37333/ 38666/40000/41333/42666/44000/45333/46666/48000/ 49333/50666/52000/53333/54666/56000 bits/s Télécopie 2400/4800/7200/9600/12000/14400 bps
Correction des erreurs	MNP classe 4 et ITU-T V.42
Compression des données	MNP classe 5 et ITU-T V.42 bis

## Annexe B

### Contrôleur d'écran et modes

#### Contrôleur d'écran

Le contrôleur d'écran interprète les commandes reçues et les traduit en commandes de pilotage des pixels correspondants.

Le contrôleur graphique de l'ordinateur est de type VGA (Video Graphics Array) évolué compatible SVGA (Super VGA) et XGA pour l'écran à cristaux liquides interne et les moniteurs externes.

Un moniteur externe haute résolution connecté à l'ordinateur peut afficher jusqu'à 2 048 pixels à l'horizontale et 1 536 pixels à la verticale pour un maximum de 16 millions de couleurs.

Le contrôleur graphique contrôle également le mode vidéo, qui répond aux normes internationales relatives à la résolution d'écran et au nombre maximum de couleurs à afficher à l'écran.

Les logiciels écrits pour un mode vidéo donné fonctionnent sur tout ordinateur gérant ce mode.

Le contrôleur d'écran de l'ordinateur gère tous les modes SVGA et XGA, qui sont les deux normes les plus utilisées dans l'industrie.

## Modes vidéo

L'ordinateur prend en charge les modes vidéo répertoriés dans le tableau ci-dessous. Si votre application dispose d'une sélection de numéros de mode qui ne figurent pas dans ce tableau, sélectionnez le mode en vous basant sur la résolution, la matrice de caractères, le nombre de couleurs et la fréquence de renouvellement.

**Tableau Modes vidéo**

Résolution de l'écran CRT	Profondeur des couleurs (bpp)	Taux de rafraîchissement (Hz)
800 × 600	16bpp	60, 75, 85, 100
	32bpp	60, 75, 85, 100
1024 × 768	16bpp	60, 75, 85, 100
	32bpp	60, 75, 85, 100
1280 × 1024	16bpp	60, 75, 85, 100
	32bpp	60, 75, 85, 100
1600 × 1200	16bpp	60, 75, 85, 100
	32bpp	60, 75, 85, 100
1920 × 1440	16bpp	60, 75
	32bpp	60, 75
2048 × 1536	16bpp	60
	32bpp	60



## Annexe C

### Réseau local sans fil

Cette annexe est là pour vous aider à installer et à faire fonctionner votre réseau LAN sans fil avec un minimum de paramètres.

#### Caractéristiques de la carte

<b>Type</b>	■ Mini PCI de type III
<b>Compatibilité</b>	■ Norme IEEE 802.11 pour LAN sans fil ■ Wi-Fi (Wireless Fidelity) certifiée par l'alliance Wi-Fi. Le logo « Wi-Fi CERTIFIED » est une marque de certification de Wi-Fi Alliance, Inc.
<b>Système d'exploitation réseau</b>	■ Réseau Microsoft Windows®
<b>Protocole d'accès au support</b>	■ CSMA/CA (évitement des collisions) avec accusé de réception (ACK)
<b>Débit de données</b>	■ 54/48/36/24/18/12/9/6 Mb/s (révision A et G, révision A/B, B/G, A/B/G combinées) ■ 11/5,5/2/1 Mo/s (révision B) ■ 108/96/72/48/36/24/18/12 Mb/s (mode Turbo, révision A/B/G type mixte)

## Caractéristiques radio

Les caractéristiques radio des cartes LAN sans fil peuvent varier suivant :

- Le pays où le produit a été acheté
- Le type de produit

Les communications sans fil font souvent l'objet de réglementations locales. Bien que les périphériques réseau pour LAN sans fil aient été conçus pour fonctionner dans les bandes de fréquence 2,4 et 5 GHz ne nécessitant pas de licence, les réglementations locales peuvent imposer un certain nombre de limitations à l'utilisation de périphériques de communication sans fil.



*Reportez-vous à la brochure « Informations utilisateur » pour prendre connaissance des règlements applicables dans votre pays/zone.*

### Fréquence radio

- Bande de 5 GHz (5 150-5 850 MHz) (Révision A, Turbo Mode)
- Bande 2,4 GHz (2400-2483.5 MHz) (révision B, G, 11g, mode turbo)

### Technique de modulation

- Étalement du spectre en séquence directe
- CCK, DQPSK, DBPSK (révision B)
- OFDM-BPSK, OFDM-QPSK, OFDM-16QAM, OFDM-64QAM (Révision A, G Turbo Mode)

La portée du signal sans fil dépend du débit de transmission sans fil. Les communications effectuées à une vitesse de transmission plus faible peuvent parcourir des distances plus importantes.

- La portée de vos périphériques sans fil peut être affectée si les antennes sont placées près de surfaces métalliques ou de matériaux solide de densité élevée.
- Cette plage est aussi affectée par les obstacles situés sur le trajet du signal, obstacles qui peuvent soit absorber le signal, soit le réfléchir.

## Sous-bandes de fréquence supportées

Suivant la réglementation en vigueur dans votre pays, la carte LAN sans fil peut supporter différents jeux de canaux 5 GHz/2,4 GHz. Prenez contact avec votre revendeur agréé de périphériques LAN sans fil ou votre agence TOSHIBA pour obtenir plus de renseignements sur les réglementaires radio en vigueur dans votre pays.

### Plages de canaux pour les communications sans fil à la norme IEEE 802.11 (révisions B et G)

Identifiant canal de plage de fréquence	2400-2483,5 MHz
1	2412
2	2417
3	2422
4	2427
5	2432
6	2437
7	2442
8	2447
9	2452
10	2457 <sup>*1</sup>
11	2462
12	2467 <sup>*2</sup>
13	2472 <sup>*2</sup>

### Jeux de canaux IEEE 802.11 sans fil (mode Turbo 11G)

Identifiant canal de plage de fréquence	5150-5850 MHz	Remarque
6	2437	Etats-Unis uniquement <sup>*4</sup>

Lors de l'installation de cartes LAN sans fil, la configuration des canaux est gérée de la façon suivante :

- Pour les clients sans fil utilisant une infrastructure LAN sans fil, la carte LAN sans fil se lance en utilisant automatiquement le canal identifié par le point d'accès LAN sans fil. En cas de renvoi entre différents points d'accès, le poste peut, si nécessaire, changer de canal de manière dynamique.
- Dans le cas des cartes LAN sans fil installées pour des clients en mode ad hoc, la carte utilise par défaut le canal 10.
- Dans un point d'accès, la carte LAN sans fil utilise le canal par défaut (en gras) sauf si l'administrateur réseau a sélectionné un autre canal lors de la configuration du point d'accès LAN sans fil.

## Jeux de canaux IEEE 802.11 sans fil (révision A)

Identifiant canal de plage de fréquence	5150-5850 MHz	Remarque
36	5180	
40	5200	
44	5220	
48	5240	
52	5260	
56	5280	
60	5300	
64	5320	
100	5500 <sup>*3</sup>	
104	5520 <sup>*3</sup>	
108	5540 <sup>*3</sup>	
112	5560 <sup>*3</sup>	
116	5580 <sup>*3</sup>	
120	5600 <sup>*3</sup>	
124	5620 <sup>*3</sup>	
128	5640 <sup>*3</sup>	
132	5660 <sup>*3</sup>	
136	5680 <sup>*3</sup>	
140	5700 <sup>*3</sup>	
149	5745 <sup>*3</sup>	Etats-Unis uniquement * 4
153	5765 <sup>*3</sup>	Etats-Unis uniquement * 4
157	5785 <sup>*3</sup>	Etats-Unis uniquement * 4
161	5805 <sup>*3</sup>	Etats-Unis uniquement * 4

### Jeux de canaux sans fil (mode turbo)

Identifiant canal de plage de fréquence	5150-5850 MHz	Remarque
42	5210 <sup>*3</sup>	Etats-Unis uniquement <sup>*4</sup>
50	5250 <sup>*3</sup>	Etats-Unis uniquement <sup>*4</sup>
58	5290 <sup>*3</sup>	Etats-Unis uniquement <sup>*4</sup>
152	5760 <sup>*3</sup>	Etats-Unis uniquement <sup>*4</sup>
160	5800 <sup>*3</sup>	Etats-Unis uniquement <sup>*4</sup>

\*1 canaux pré-réglés par défaut

\*2 \*2 Reportez-vous à la fiche Pays dans lesquels l'utilisation de ce périphérique est autorisée.

\*3 Ces canaux sont réservés au type mixte A/B/G.

\*4 Zone disponible : uniquement Etats-Unis (USA, CANADA)

## Annexe D

### Cordons et connecteurs

Les connecteurs du cordon d'alimentation doivent être compatibles avec les prises de courant et le cordon doit être conforme aux normes en vigueur dans le pays/la zone où vous l'utilisez. Tous les cordons d'alimentation doivent respecter les spécifications suivantes :

<b>Longueur :</b>	2 mètres minimum
<b>Section du fil :</b>	Minimum 0,75 mm <sup>2</sup>
<b>Intensité du courant :</b>	2,5 ampères minimum
<b>Tension nominale :</b>	125 ou 250 V courant alternatif (selon les normes d'alimentation en vigueur dans les différents pays ou différentes régions)

Agences de certification

<b>Etats-Unis et Canada :</b>	Certifications UL et CSA N° 18 AWG, Type SVT ou SPT-2 deux conducteurs		
<b>Australie :</b>	AS		
<b>Japon :</b>	DENANHO		

Europe :

<b>Autriche :</b>	OVE	<b>Italie :</b>	IMQ
<b>Belgique :</b>	CEBEC	<b>Pays-Bas :</b>	KEMA
<b>Danemark :</b>	DEMKO	<b>Norvège :</b>	NEMKO
<b>Finlande :</b>	FIMKO	<b>Suède :</b>	SEMKO
<b>France :</b>	UTE	<b>Suisse :</b>	SEV
<b>Allemagne :</b>	VDE	<b>RoyaumeUni :</b>	BSI

En Europe, les cordons à deux brins doivent être de type VDE, H05VVH2-F ou H03VVH2-F ou VDE, H05VV-F pour les cordons à trois brins.

Aux Etats-Unis et au Canada, la prise à deux broches doit être de type 2-15P (250 V) ou 1-15P (125 V) et la prise à trois broches doit être de type 6-15P (250 V) ou 5-15P (125 V), conformément au code d'électricité national américain (National Electrical Code Handbook) (National Electrical Code Handbook) et à la deuxième partie du Code d'électricité canadien.

Les illustrations ci-dessous montrent la forme des connecteurs utilisés aux Etats-Unis et au Canada, au Royaume-Uni, en Australie, en Europe et en Chine.

### Etats-Unis

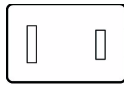

Agréé UL

### Royaume-Uni

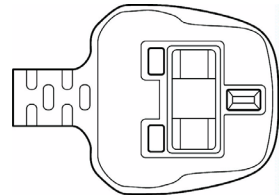

Agréé BS

### Australie

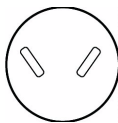

Agréé AS

### Europe

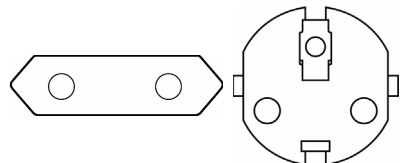

Agréé par les agences nationales

### Canada

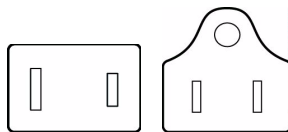

Agréé CSA

### Chine

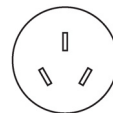

Agréé CCC

# Annexe E

## Procédure à suivre en cas de vol



*Prenez toujours soin de votre ordinateur et essayez de ne pas vous le faire voler. Vous êtes propriétaire d'un appareil de valeur susceptible d'intéresser les voleurs. Nous vous conseillons de ne pas le laisser sans surveillance dans un lieu public. Vous pouvez utiliser un câble de sécurité (en option) pour fixer votre ordinateur à un objet volumineux.*

*Notez en lieu sûr le modèle de votre ordinateur, son numéro de référence et son numéro de série. Toutes ces informations sont inscrites sur le dessous de votre ordinateur. Veuillez conserver également une preuve d'achat votre ordinateur.*

**En cas de vol**, Toshiba fera tout son possible pour vous aider à retrouver votre ordinateur. Avant de contacter TOSHIBA, assurez-vous que vous disposez des informations suivantes :

- Le pays où votre ordinateur a été volé,
- Le type d'ordinateur,
- Le numéro de référence (numéro PA),
- Le numéro de série (8 chiffres),
- La date du vol,
- Votre adresse, numéro de téléphone et de télécopie.

***Déclaration papier du vol :***

- Remplissez la déclaration de vol Toshiba (ou sa photocopie) ci-dessous.
- Joignez une copie de votre reçu indiquant la date d'achat.
- Postez ou télécopiez ces informations à l'adresse ci-dessous.



**Déclaration du vol en ligne :**

- Consultez le site [www.toshiba-europe.com](http://www.toshiba-europe.com) sur Internet. Dans la zone du produit, choisissez **Computer Systems** (*Ordinateur*).
- Dans la page correspondante, ouvrez le menu **Support & Downloads** (*Assistance et téléchargements*) et sélectionnez l'option **Stolen Units Database** (*Base de données des unités volées*).

Vos entrées sont utilisées pour assurer le suivi de l'ordinateur à nos points de service.

**Déclaration de vol Toshiba**

Envoyer à : TOSHIBA Europe GmbH  
 Technical Service and Support  
 Leibnizstr. 2  
 93055 Regensburg  
 Allemagne

Télécopie : +49 (0) 941 7807 921

Pays où s'est produit le vol :							
Type de machine : (par exemple, TOSHIBA Série A100)							
Référence : (par exemple, PSA50 YXT)	<input type="text"/> <input type="text"/> <input type="text"/> <input type="text"/> <input type="text"/> <input type="text"/> <input type="text"/> <input type="text"/> <input type="text"/> <input type="text"/> <input type="text"/> <input type="text"/> <input type="text"/> <input type="text"/> <input type="text"/> <input type="text"/> <input type="text"/>						
Numéro de série : (par exemple, 12345678G)	<input type="text"/> <input type="text"/> <input type="text"/> <input type="text"/> <input type="text"/> <input type="text"/> <input type="text"/> <input type="text"/> <input type="text"/> <input type="text"/>						
Date du vol :	<table style="width: 100%; border: none;"> <tr> <td style="text-align: center;">Année</td> <td style="text-align: center;">Mois</td> <td style="text-align: center;">Jour</td> </tr> <tr> <td style="text-align: center;"><input type="text"/><input type="text"/><input type="text"/><input type="text"/></td> <td style="text-align: center;"><input type="text"/><input type="text"/></td> <td style="text-align: center;"><input type="text"/><input type="text"/></td> </tr> </table>	Année	Mois	Jour	<input type="text"/> <input type="text"/> <input type="text"/> <input type="text"/>	<input type="text"/> <input type="text"/>	<input type="text"/> <input type="text"/>
Année	Mois	Jour					
<input type="text"/> <input type="text"/> <input type="text"/> <input type="text"/>	<input type="text"/> <input type="text"/>	<input type="text"/> <input type="text"/>					

**Vos coordonnées**

Nom, prénom :	
Société :	
Rue :	
Code postal, ville :	
Pays :	
Téléphone :	
Télécopie :	

## Glossaire

Les termes du présent glossaire se rapportent aux sujets abordés dans le manuel. Certaines entrées peuvent également comporter une appellation différente pour référence.

### Abréviations

**AC** : alternating current (courant alternatif)

**AGP** : accelerated graphics port (port graphique accéléré)

**ANSI** : American National Standards Institute (Institut national américain de normalisation)

**APM** : advanced power manager (gestionnaire d'alimentation avancé)

**ASCII** : American Standard Code for Information Interchange (code standard américain pour l'échange d'informations)

**BIOS** : basic Input Output System (système d'entrées/sorties de base).

**CMOS** : complementary Metal-Oxide Semiconductor (semi-conducteur à oxyde de métal complémentaire)

**UC** : unité centrale de traitement

**CRT** : cathode ray tube (tube à rayon cathodique).

**CC** : courant continu

**DDC** : display data channel (canal des données d'affichage)

**DMA** : direct memory access (accès direct à la mémoire)

**DOS** : Disk Operating System (système d'exploitation du disque)

**DRAM** : dynamic random access memory (mémoire vive dynamique)

**DSVD** : Digital Simultaneous Voice and Data (transfert numérique simultané de la voix et des données)

**DVD** : digital versatile disc (disque vidéo numérique)

**DVI** : Digital Visual Interface (interface visuelle numérique)

**ECP** : extended capabilities port (port aux capacités étendues)

**EGA** : enhanced graphics adapter (adaptateur graphique étendu)

**FDD** : floppy disk drive (lecteur de disquettes)

**FIR** : fast infrared (infrarouge haut débit)

**HDD** : hard disk drive (disque dur)  
**E/S** : Entrée/Sortie.  
**IDE** : integrated drive electronics (norme de connexion de périphériques)  
**IrDA** : Infrared Data Association (association de données infrarouge)  
**IRQ** : interrupt request (demande d'interruption)  
**KB** : kilobyte (kilo-octet, Ko)  
**LCD** : liquid crystal display (écran à cristaux liquides)  
**LED** : light emitting diode (diode électroluminescente)  
**LSI** : Large Scale Integration (intégration à grande échelle)  
**MDA** : monochrome display adapter (adaptateur graphique monochrome)  
**MPEG** : moving picture coding experts group (groupe d'experts d'encodage de films)  
**MS-DOS** : Microsoft Disk Operating System (système d'exploitation de disque Microsoft)  
**OCR** : optical character recognition (reconnaissance optique de caractères, lecteur).  
**PCB** : printed circuit board (circuit imprimé)  
**PCI** : peripheral component interconnect (interconnexion des composants périphériques)  
**PCMCIA** : Personal Computer Memory Card International Association (association internationale des cartes mémoire pour ordinateur personnel)  
**RAM** : random access memory (mémoire vive)  
**RGB** : rouge, vert et bleu  
**ROM** : read only memory (mémoire morte)  
**RTC** : real time clock (horloge temps réel)  
**SCSI** : small computer system interface (interface pour petits systèmes informatiques)  
**SDRAM** : synchronized dynamic random access memory (mémoire vive dynamique synchrone)  
**SIO** : serial input/output (entrée/sortie en série)  
**SO-DIMM** : small-outline dual in-line memory module (module de mémoire en ligne double à petite sortie)  
**SVGA** : super video graphics adapter (adaptateur graphique super vidéo)  
**TFT** : thin-film transistor (transistor à film fin)  
**UART** : universal asynchronous receiver/transmitter (émetteur/récepteur universel asynchrone)  
**USB** : Universal Serial Bus (port série universel)  
**VESA** : Video Electronic Standards Association (association de normalisation des systèmes électroniques vidéo)  
**VGA** : video graphics array (carte vidéographique)  
**VRM** : video ready modem (modem compatible vidéo)  
**VRT** : voltage reduction technology (technologie de réduction de la tension)

## A

**adaptateur** : dispositif assurant l'interface entre deux appareils électroniques différents. Par exemple, l'adaptateur secteur modifie le courant fourni par une prise murale pour alimenter l'ordinateur. Ce terme s'applique également aux systèmes additionnels qui contrôlent les périphériques externes tels que les moniteurs vidéo et les supports de stockage magnétiques.

**affecter** : attribuer un espace ou une fonction à une tâche spécifique.

**alphanumérique** : caractère entré au clavier. Il peut s'agir d'une lettre, d'un nombre ou d'autres symboles tels que les signes de ponctuation ou les symboles mathématiques.

**ANSI** : American National Standards Institute (institut national américain de normalisation). Organisme de normalisation dans un certain nombre de domaines techniques. Par exemple, c'est par l'ANSI qu'ont été définis la norme ASCII ainsi que d'autres systèmes de traitement de l'information.

**antistatique** : matériel permettant d'empêcher l'accumulation de l'électricité statique.

**application** : ensemble de programmes utilisés pour des tâches particulières, telles que la comptabilité, le traitement de texte, la planification financière, les feuilles de calcul ou les jeux.

**ASCII** : American Standard Code for Information Interchange (code standard américain pour l'échange d'informations). Le code ASCII est un ensemble de 256 codes binaires qui représentent les lettres, les chiffres et les symboles les plus couramment utilisés.

**async** : abréviation d'asynchrone.

**asynchrone** : qui ne se produit pas dans le même temps. Dans le domaine des communications, ce terme se rapporte à la méthode de transfert de données qui ne nécessite pas la transmission d'un flux constant de bits à des intervalles de temps égaux.

**AUTOEXEC.BAT** : Fichier de commandes destiné à exécuter un ensemble de commandes MS-DOS et de programmes pendant la procédure de démarrage de l'ordinateur.

## B

**binaire** : système de numérotation en base 2 composé de zéros et de uns (activé ou désactivé), utilisé par la plupart des ordinateurs numériques. Le chiffre le plus à droite d'un nombre binaire a la valeur 1, le suivant la valeur 2, puis 4, 8, 16 et ainsi de suite. Par exemple, le nombre binaire 101 a la valeur 5. *Voir également* ASCII.

**BIOS** : Basic Input Output System (système d'entrées/sorties de base). Microprogramme contrôlant le flux de données dans l'ordinateur. *Voir aussi* microprogramme.

- bit** : Contraction de Binary Digit (nombre binaire). Unité d'information de base. Elle peut avoir deux valeurs différentes, à savoir zéro et un. Huit bits correspondent à un octet. *Voir aussi* octet.
- bit d'arrêt** : un ou plusieurs bits d'un octet qui suivent le caractère transmis ou regroupent les codes dans les communications en série asynchrones.
- bits de données** : paramètre de communication de données qui contrôle le nombre de bits (chiffres binaires) utilisés pour constituer un octet. Si les bits de données = 7, l'ordinateur pourra générer 128 caractères uniques. Si les bits de données = 8, l'ordinateur pourra générer 256 caractères uniques.
- blindage contre les interférences radio (RFI)** : blindage métallique renfermant les cartes de circuit imprimé de l'imprimante ou de l'ordinateur afin de les protéger contre les interférences radio et TV. Tous les équipements informatiques génèrent des signaux de fréquence radio. La FCC réglemente la quantité de signaux qu'un ordinateur est autorisé à laisser passer. Un périphérique de classe A est suffisant pour un usage de bureau. La classe B propose une classification beaucoup plus stricte destinée à l'utilisation des équipements ménagers. Les ordinateurs portables TOSHIBA sont conformes aux réglementations des ordinateurs de classe B.
- bloc numérique intégré** : fonction qui vous permet d'utiliser certaines touches du clavier pour saisir des chiffres ou pour contrôler les mouvements du curseur et des pages.
- Bluetooth** : Technologie radio à faible portée conçue pour simplifier les communications sans fil entre les ordinateurs, les périphériques de communication et Internet.
- boîte de dialogue** : fenêtre qui permet à l'utilisateur de faire des saisies en vue d'effectuer des paramétrages système ou d'enregistrer d'autres informations.
- bps** : bits par seconde. Le débit de la transmission servant normalement à mesurer la vitesse d'un modem.
- bus** : interface permettant la transmission de signaux, de données ou du courant.

## C

- cache de niveau 2** : voir cache.
- capacité** : quantité de données pouvant être stockées sur un périphérique de stockage (disquette, disque dur, entre autres). Elle est généralement exprimée en kilo-octet (Ko), où un Ko = 1024 octets et en méga-octets (Mo), où un Mo = 1024 Ko.
- caractère** : toute lettre ou tout chiffre, signe de ponctuation ou symbole utilisé par l'utilisateur. Egalement synonyme d'octet.
- CardBus** : norme industrielle de carte PC 32 bits.
- carte** : circuit imprimé. Carte interne contenant des composants électroniques, appelés puces, qui remplissent une fonction spécifique ou augmentent les capacités du système.

- carte de circuit imprimé (PCB)** : composant matériel d'un processeur auquel sont reliés des circuits intégrés et d'autres composants. La carte est généralement plate, rectangulaire et en fibre de verre pour former la surface de liaison.
- carte mère** : nom parfois utilisé pour faire référence à la carte de circuits imprimés principale d'un processeur. Elle contient généralement des circuits intégrés qui exécutent les fonctions de base du processeur, de même que des connecteurs permettant d'ajouter d'autres cartes capables d'exécuter des fonctions spéciales. Parfois appelée carte principale.
- carte principale** : voir carte mère.
- cavalier** : petit clip ou fil qui permet de modifier les caractéristiques du matériel en établissant une connexion électrique entre deux points d'un circuit.
- CC** : courant continu. Courant électrique qui s'écoule dans une seule direction. Ce type de courant est généralement fourni par des batteries.
- CD-ROM** : Compact Disk-Read Only Memory. Disque haute capacité que vous pouvez lire, mais sur lequel vous ne pouvez rien écrire. Le lecteur de CD-ROM utilise un laser, au lieu de têtes magnétiques, pour lire les données présentes sur le disque.
- Centronics** : Constructeur d'imprimante dont la méthode de transmission des données entre une imprimante parallèle et un ordinateur est devenue une norme.
- CGA** : Adaptateur graphique couleur. Protocole d'affichage vidéo défini par la carte couleur/graphique d'IBM. Ce protocole gère les modes graphiques deux couleurs 640 × 200 et quatre couleurs 320 × 200, ainsi que les modes textes 16 couleurs 640 × 200 et 320 × 200.
- châssis** : structure en métal reliant les composants de l'ordinateur.
- clavier** : périphérique d'entrée constitué de commutateurs activés manuellement en appuyant sur des touches. Chaque fois que vous appuyez sur une touche, vous activez un commutateur qui transmet alors un code spécifique à l'ordinateur. Le code transmis correspond toujours au caractère (ASCII) qui figure sur cette touche.
- CMOS** : Complementary Metal-Oxide Semiconductor. Circuit électronique gravé sur une plaque de silicium et nécessitant très peu d'énergie. Les circuits intégrés implémentés avec la technologie CMOS prennent très peu de place et sont particulièrement fiables.
- COM1, COM2, COM3 et COM4** : noms MS-DOS des ports de série et de communication.
- commandes** : instructions entrées au clavier permettant d'indiquer à l'ordinateur ou aux périphériques les opérations à effectuer.
- communications** : méthode utilisée par un ordinateur pour transmettre et recevoir des données à partir d'un autre ordinateur ou d'un autre périphérique. Voir aussi : Interface parallèle et Interface série.
- communications série** : technique de communication qui utilise seulement 2 câbles d'interconnexion pour envoyer des bits les uns après les autres.

**compatibilité** : 1) La capacité d'un ordinateur à accepter et traiter des données de la même manière qu'un autre ordinateur sans modifier les données ou le support qui a servi au transfert.

2) Capacité de connexion ou de communication avec un autre système ou composant.

**composants** : éléments ou pièces (d'un système) qui constituent le tout.

**configuration** : ensemble des périphériques disponibles pour le système (tels que les terminaux, les imprimantes, les lecteurs de disque, etc.) et des paramètres qui définissent les modalités de fonctionnement de votre ordinateur. Utilisez le programme HW Setup pour contrôler la configuration de votre système.

**connexion/déconnexion à chaud** : connexion ou déconnexion d'un périphérique à/d'un ordinateur tandis que celui-ci est en mode Veille.

**connexion/déconnexion à chaud** : connexion ou déconnexion d'un périphérique à/d'un ordinateur tandis que celui-ci est sous tension.

**contrôleur** : matériel et logiciel intégrés contrôlant un périphérique spécifique (le contrôleur de clavier par exemple).

**coprocesseur** : circuit intégré du processeur conçu pour effectuer des calculs mathématiques poussés.

**courant alternatif (CA)** : courant électrique dont la direction du flux est inversée à intervalles réguliers.

**CPS** : Characters Per Second (caractères par seconde). Indique normalement la vitesse de transmission d'une imprimante.

**crayon lecteur OCR** : périphérique capable de déchiffrer des symboles écrits à la main ou tapés à la machine à l'aide d'un périphérique optique. *Voir aussi* OCR.

**CRT** : Cathode Ray Tube (tube à rayon cathodique). Tube à vide dans lequel des rayons sont projetés sur un écran fluorescent pour produire des traces lumineuses. Exemple : un poste de télévision.

**curseur** : petit rectangle clignotant ou trait indiquant la position à l'écran.

## D

**demande d'interruption** : signal émis par un composant pour demander l'accès au processeur.

**démarrage** : programme qui permet de démarrer ou de redémarrer l'ordinateur. Le programme lit les instructions contenues dans un périphérique de stockage de la mémoire de l'ordinateur.

**démarrage à chaud** : redémarrage ou réinitialisation d'un ordinateur sans le mettre hors tension.

**démarrage à froid** : démarrage d'un ordinateur actuellement éteint (mise sous tension).

**diode électroluminescente (DEL)** : dispositif semi-conducteur qui émet de la lumière lorsqu'il reçoit du courant.

- disque de stockage** : données de stockage sur disque magnétique. Les données sont organisées en pistes concentriques, un peu comme sur un disque vinyle.
- disque dur** : disque non amovible généralement appelé disque C. Egalement appelé disque fixe.
- disque fixe** : *Voir* disque dur.
- disque souple** : *Voir* disquette.
- disquette** : petit disque flexible qui enregistre les données utilisables par un ordinateur sur une surface magnétique. Ce disque est parfois appelé disque fixe ou disque intégré.
- disquette non-système** : disquette formatée que vous pouvez utiliser pour sauvegarder des programmes et des données, mais pas pour démarrer l'ordinateur. *Voir* disquette système.
- disquette système** : disquette qui a été formatée à l'aide d'un système d'exploitation. Dans MS-DOS, le système d'exploitation est contenu dans deux fichiers cachés et dans le fichier COMMAND.COM. Vous pouvez démarrer un ordinateur à l'aide d'une disquette système. Egalement appelée disquette du système d'exploitation.
- documentation** : ensemble des manuels et/ou instructions destinés aux utilisateurs d'un système informatique ou d'une application. La documentation d'un ordinateur contient normalement des informations sur les procédures et des explications, ainsi que la présentation des fonctions du système.
- données** : information de type factuel, mesurable ou statistique pouvant être traitée, stockée et récupérée par un ordinateur.
- DOS** : Disk Operating System (système d'exploitation du disque) *Voir* système d'exploitation.
- dossier** : icône dans Windows utilisée pour stocker des documents ou d'autres dossiers.
- duplicateur de ports** : périphérique assurant une connexion à un point avec une série de périphérique et qui fournit des ports et slots supplémentaires.

## E

- E/S** : Entrée/Sortie. Fait référence à l'acceptation et au transfert de données depuis et vers un ordinateur.
- échappement** : 1) code (code 27 en ASCII) signalant une commande à l'ordinateur. Ce code est utilisé lors de la communication avec un modem ou une imprimante.  
2) Méthode d'arrêt de la tâche en cours.
- écho** : renvoi d'une réflexion des données transmises au périphérique émetteur. Vous pouvez afficher les informations à l'écran, les imprimer ou les deux. Lorsqu'un ordinateur reçoit des données qu'il a transmises à un CRT (ou à un autre périphérique), puis qu'il les envoie à son tour à l'imprimante, on dit que l'imprimante est l'écho du CRT.



**écran** : CRT, écran à plasma, LCD ou tout autre périphérique générant des images et utilisé pour afficher les données de sortie.

**Ecran à cristaux liquides (LCD)** : Liquid crystal Display. Cristaux liquides placés entre deux feuilles de verre recouvertes d'un matériau conducteur transparent. Le revêtement du côté où l'on regarde est ciselé pour former des segments dont les fils se prolongent jusqu'au bord du verre. Lorsque vous envoyez du courant entre les feuilles de verre, les cristaux liquides s'assombrissent, offrant ainsi un contraste avec les parties éclairées de l'écran.

**effacer** : Voir supprimer.

**EGA** : enhanced graphics adapter (adaptateur graphique étendu) Protocole d'affichage vidéo défini par l'adaptateur graphique étendu IBM et ses circuits pour les écrans TTL à commande directe qui supporte les modes graphiques 640 × 350 (16 couleurs/monochrome) et 640 × 200 et 320 × 200 (16 couleurs), ainsi que les modes texte 640 × 350 et 320 × 350 (16 couleurs).

**en ligne** : état fonctionnel d'un périphérique lorsque celui-ci est prêt à recevoir ou à transmettre des données.

**entrée** : données ou instructions que vous transmettez à un ordinateur, un périphérique de communication ou tout autre périphérique depuis le clavier ou des périphériques de stockage externes ou internes. Les données envoyées (ou émises) par l'ordinateur émetteur constituent des entrées pour l'ordinateur récepteur.

**exécuter** : interpréter et mettre en œuvre une fonction.

**Extended Capability Port** : norme industrielle qui propose un tampon de données, une transmission des données vers l'avant ou inverse commutable et un support RLE (run length encoding).

## F

**fast infrared** : norme régissant la transmission sans fil et par infrarouge des données à des débits pouvant atteindre 4 Mbps.

**fenêtre** : partie de l'écran capable d'afficher un document ou une application. Terme souvent utilisé pour faire référence à une fenêtre Microsoft Windows.

**fichier** : ensemble d'informations apparentées pouvant contenir des données, des programmes ou les deux.

**fichier de commandes** : fichier pouvant être exécuté à partir de l'invite système et contenant une séquence de commandes ou de fichiers exécutables du système d'exploitation. *Voir aussi* AUTOEXEC.BAT.

**Fn-esse** : utilitaire TOSHIBA permettant d'affecter des fonctions aux touches d'accès direct.

**format** : processus de préparation d'un disque vierge en vue de sa première utilisation. Le formatage met en place sur le disque la structure nécessaire au système d'exploitation pour que l'unité puisse écrire des données sur le disque.

## G

**giga-octet (Go)** : unité de mesure du stockage des données. Un Go correspond à 1 024 Mo. *Voir aussi* mégaoctet.

**GND**: Ground (terre). Signal série RS-232-C utilisé lors de l'échange de données entre un ordinateur et un périphérique série.

**graphiques** : informations représentées par des dessins ou autres images telles que des graphiques ou des diagrammes.

## H

**hertz** : unité de mesure des ondes. Un hertz est égal à un cycle par seconde.

**hexadécimal** : système de calcul en base 16 utilisant les chiffres 0 à 9 et les lettres A, B, C, D, E et F.

**hôte (ordinateur)** : ordinateur qui contrôle et transmet les informations vers un périphérique ou un autre ordinateur.

**HW Setup** : utilitaire de configuration TOSHIBA permettant de paramétrer les différents composants matériels de votre ordinateur.

## I

**icône** : petite image affichée à l'écran ou sur le panneau de voyants. Sous Windows, une icône représente un objet manipulable par l'utilisateur.

**iLINK (IEEE1394)** : ce port permet de transférer des données à un débit élevé à partir de périphériques externes (par exemple, des caméscopes numériques).

**instruction** : instruction ou commande relative à l'exécution d'une tâche donnée.

**interface** : 1) composant matériel et/ou logiciel du système utilisé spécifiquement pour raccorder un système ou un périphérique à un autre.  
2) Connexion physique d'un système ou d'un périphérique à un autre pour permettre l'échange d'informations.  
3) Point de contact entre l'utilisateur, l'ordinateur et le programme, le clavier ou un menu, par exemple.

**interface parallèle** : se réfère à un type d'échange d'informations d'un octet (8 bits) à la fois. *Voir aussi* interface série.

**interface série** : fait référence à un type d'échange transmettant les informations séquentiellement, un bit après l'autre. Contraire : interface parallèle.

**invite** : message affiché par l'ordinateur pour vous indiquer qu'il est prêt ou qu'il attend des informations ou une action de votre part.

## K

**K** : abréviation venant du grec kilo (1 000) équivalent à 1 024, ou de 2 exposant 10. Voir aussi octet et kilo-octet.

**kilo-octet (Ko)** : unité de mesure du stockage des données. Un Ko correspond à 1 024 octets. *Voir aussi* octet et mégaoctet.

**Ko** : *Voir* kilo-octet.

## L

**lecteur de disque** : Périphérique qui accède aléatoirement aux informations contenues sur un disque et les copie dans la mémoire de l'ordinateur. Il permet également de transférer des données depuis la mémoire vers le disque. Pour exécuter ces tâches, l'unité fait physiquement tourner le disque à haute vitesse sur une tête de lecture-écriture.

**lecteur de disque dur (DD)** : périphérique électromagnétique qui permet de lire un disque dur et d'écrire dessus. *Voir aussi* disque dur.

**lecteur de disquettes (LD)** : *Voir* lecteur de disquette.

**lecteur de disquettes** : périphérique électromagnétique qui permet de lire des disquettes et d'écrire dessus. *Voir aussi* disquette.

**logiciel** : ensemble des programmes, procédures et documents associés à un système informatique. Fait plus particulièrement référence aux programmes informatiques qui dirigent et contrôlent les activités du système informatique. *Voir aussi* matériel.

**LSI** : Large Scale Integration.

- 1) Technologie permettant d'inclure jusqu'à 100 000 portes logiques sur un composant.
- 2) Tout circuit intégré utilisant cette technologie.

## M

**matériel** : composants matériels électroniques et mécaniques d'un système informatique, notamment l'ordinateur lui-même, les lecteurs de disques externes, etc. *Voir également* logiciel et microprogramme.

**MDA** : monochrome display adapter (adaptateur graphique monochrome) Protocole d'affichage vidéo défini par l'adaptateur d'affichage monochrome IBM et les circuits correspondants pour l'affichage TTL direct et gérant le mode texte monochrome 720 x 350.

**mégahertz** : unité de mesure des ondes. Un mégahertz est égal à un million de cycles par seconde. *Voir aussi* hertz.

**méga-octet (Mo)** : unité de mesure du stockage des données. 1 Mo correspond à 1 024 Ko. Voir aussi kilo-octet.

- mémoire cache** : mémoire ultra rapide qui stocke des données et augmente la vitesse du processeur et le taux de transfert des données. Lorsque l'unité centrale lit les données contenues dans la mémoire vive, elle les copie dans la mémoire cache. Si l'UC doit de nouveau accéder à ces données, elle regardera dans la mémoire cache plutôt que dans la mémoire centrale, ce qui lui permet de gagner du temps. L'ordinateur possède deux niveaux de cache différents. Le cache de niveau 1 est intégré au processeur, tandis que celui de niveau 2 réside dans la mémoire externe.
- mémoire rémanente** : mémoire, généralement morte (ROM), capable de stocker des informations de façon permanente. La mise hors tension de l'ordinateur n'altère pas les données stockées dans la mémoire permanente.
- mémoire vive (RAM)** : mémoire haute vitesse de l'ordinateur dans laquelle vous pouvez lire ou écrire des données.
- mémoire volatile** : mémoire vive (RAM) qui stocke des informations tant que l'ordinateur est connecté à une source d'alimentation électrique.
- menu** : interface logicielle présentant une liste d'options dans laquelle l'utilisateur effectue sa sélection. Egalement appelé écran.
- microprocesseur** : composant matériel tenant dans un seul circuit intégré qui exécute les instructions. Appelé également Unité centrale de traitement (UC).
- microprogramme** : ensemble d'instructions intégrées dans le matériel qui contrôle et dirige les activités d'un microprocesseur.
- MMX** : désigne les microprocesseurs utilisant un jeu d'instruction plus étendu que la norme x86. Les instructions sont développées en tenant compte des exigences des programmes multimédias et permettent donc d'améliorer les performances de ces derniers.
- mode** : méthode de fonctionnement telle que le mode de démarrage ou le mode Reprise.
- modem** : mot composé à partir de modulateur/démodulateur. Périphérique convertissant (modulant) des données numériques en vue de la transmission par l'intermédiaire d'une ligne téléphonique, puis convertissant les données modulées (démodulation) en données numériques utilisables par l'ordinateur.
- moniteur** : périphérique qui utilise des lignes et des colonnes de pixels pour afficher des caractères alphanumériques ou des images graphiques. Voir tube cathodique.
- mot de passe** : chaîne unique de caractères permettant d'identifier un utilisateur donné. L'ordinateur propose différents niveaux de protection par mot de passe, tels que utilisateur, responsable ou éjection.
- MPEG** : Moving Picture coding Expert Group. Norme relative à l'architecture de la compression des signaux vidéo.

## O

**OCR** : Optical Character Recognition (reconnaissance optique de caractères - lecteur). Technique utilisant un rayon laser ou une lumière pour identifier des caractères et les enregistrer sous une forme manipulable par l'ordinateur.

**octet** : représentation d'un caractère unique Séquence de huit bits traitée en tant qu'unité unique ; c'est également la plus petite unité adressable du système.

## P

**parallèle** : ensemble de deux ou plusieurs processus pouvant se produire en même temps, sans interférences. *Voir aussi* série.

**parité** : 1) Relation symétrique entre deux valeurs de paramètres (nombres entiers) qui sont toutes deux activées ou désactivées, paires ou impaires, 0 ou 1.  
2) Dans des communications en série, bit de détection d'erreur qui est ajouté à un groupe de bits de données pour rendre la somme des bits paire ou impaire. La parité peut être paramétrée sur paire, impaire ou aucune.

**PCI** : peripheral component interconnect (interconnexion des composants périphériques). Bus standard industriel 32 bits.

**pel** : la plus petite zone adressable de l'affichage. Correspond à un pixel ou groupe de pixels. *Voir* pixel.

**périphérique** : dispositif d'E/S extérieur au processeur central et/ou à la mémoire centrale, tel qu'une imprimante ou une souris.

**périphérique E/S** : équipement utilisé pour communiquer avec l'ordinateur et transférer des données depuis/vers celui-ci.

**pilote** : programme logiciel qui fait généralement partie du système d'exploitation et contrôle un élément spécifique du matériel (le plus souvent un périphérique, imprimante ou souris).

**pilote de périphérique** : programme qui contrôle les communications entre un périphérique donné et l'ordinateur. Le fichier CONFIG.SYS contient des pilotes de périphérique qui sont chargés par MS-DOS lors de la mise sous tension de l'ordinateur.

**pixel** : élément d'image. Point le plus petit qu'un écran puisse afficher ou l'imprimante tracer. Egalement appelé pel.

**plug & play** : fonction de Windows qui permet au système de reconnaître automatiquement les périphériques externes connectés et d'effectuer les configurations nécessaires sur l'ordinateur.

**port** : connexion électrique grâce à laquelle l'ordinateur envoie et reçoit des données vers et à partir des périphériques et d'autres ordinateurs.

**port infrarouge** : port de communication sans fil capable d'utiliser des signaux infrarouges pour la transmission de données en série.

- Port série** : port de communication utilisé pour raccorder des périphériques tels qu'un modem, une souris ou une imprimante série.
- prise RCA** : connecteur à une broche qui transmet des signaux vidéo composites, contenant à la fois des informations de contraste et de couleur. Voir aussi S-video.
- programme** : ensemble d'instructions écrites pour un ordinateur donné et qui lui permet d'effectuer un ensemble de tâches. *Voir aussi application.*
- programme informatique** : ensemble d'instructions conçues pour un ordinateur et qui lui permettent de parvenir au résultat voulu.
- protection en écriture** : procédé permettant d'empêcher l'effacement accidentel d'une disquette.
- puce** : petit semi-conducteur qui renferme la logique et les circuits de l'ordinateur et qui est utilisé pour le traitement, la mémoire, les fonctions d'entrée/sortie et le contrôle d'autres puces.

## R

- redémarrage** : réinitialisation d'un ordinateur sans le mettre hors tension (également appelé 'démarrage à chaud' ou 'reprise à chaud'). Pour redémarrer l'ordinateur, appuyez sur **Ctrl + Alt + Del** lorsque l'ordinateur est allumé. Voir aussi démarrage.
- réseau local sans fil** : technologie radio à courte portée conçue pour simplifier les communications sans fil avec les LAN utilisant la technologie radio d'étalement du spectre en séquence directe, conforme à la norme IEEE 802.11 (révision B).
- RJ11** : prise téléphonique modulaire.
- ROM** : Read Only Memory. Mémoire rémanente contenant des informations sur les opérations de base de l'ordinateur. Vous ne pouvez pas modifier le contenu de cette mémoire.
- RS-232C** : norme d'interface établie par l'EIA (Electronic Industries Association) décrivant les signaux de contrôle, les données et les signaux d'état pour les connecteurs 25 broches de câbles informatiques, d'imprimantes, de communications et autres périphériques.
- RVB** : rouge, vert et bleu. Dispositif utilisant trois signaux d'entrée, chacun d'entre eux activant le canon à électrons d'une couleur additive primaire (rouge, vert et bleu), ou port utilisant un tel dispositif. *Voir aussi écran cathodique.*

## S

- sauvegarde** : copie de fichiers conservée de côté en cas de destruction de l'original.
- SCSI** : Small Computer System Interface. Un bus d'E/S conçu pour la connexion de plusieurs classes de périphériques.

- série** : désigne la manipulation séquentielle des bits de données.
- signal analogique** : signal dont certaines caractéristiques, telles que l'amplitude et la fréquence, varient en fonction de la valeur à transmettre. Par exemple, les communications vocales constituent des signaux analogiques.
- SIO** : serial input/output (entrée/sortie en série). Méthodologie électronique utilisée pour la transmission de données en série.
- sortie** : résultats d'une opération de l'ordinateur. Terme couramment utilisé pour désigner les données : 1) imprimées sur papier, 2) affichées à l'écran, 3) envoyées par l'intermédiaire du port série d'un modem, ou 4) stockées sur un support magnétique quelconque.
- sous-pixel** : trois éléments, un rouge, un vert et un bleu (RVB), composant un pixel sur l'écran couleur à cristaux liquides. L'ordinateur choisit les sous-pixels indépendamment. Chacun de ces sous-pixels peut avoir une luminosité différente. *Voir aussi* pixel.
- supprimer** : action de retirer des données d'un disque ou d'un autre périphérique de stockage de données. Synonyme d'effacer.
- S-video** : ce type de connexion utilise des lignes différentes pour le contraste et la couleur, ce qui permet d'obtenir des images vidéo de meilleure qualité, par rapport aux connexions composites. *Voir aussi* prise RCA.
- synchrone** : désigne un intervalle de temps régulier entre chaque bit, chaque caractère ou chaque événement.
- système d'exploitation** : groupe de programmes qui contrôle le fonctionnement de base d'un ordinateur. Parmi les fonctions du système d'exploitation, on retrouve l'interprétation de programmes, la création de fichiers de données et le contrôle de la transmission et de la réception (entrée/sortie) de données vers/depuis la mémoire et les périphériques.
- système informatique** : combinaison de matériels, logiciels, microprogrammes et périphériques regroupés pour transformer des données en informations utiles.

## T

- tampon** : partie de la mémoire de l'ordinateur où sont temporairement stockées les données. Les tampons compensent souvent la différence de vitesse de transmission entre deux périphériques.
- temps d'échappement** : temps qui s'écoule avant et après l'envoi d'un code d'échappement au modem et qui permet de distinguer les échappements qui font partie des données transmises et les échappements conçus pour commander le modem.
- terminal** : ensemble clavier (équivalent à celui d'une machine à écrire) et écran cathodique relié à l'ordinateur et permettant l'entrée et la sortie de données.
- TFT** : technologie propre aux écrans LCD couleur et permettant d'associer des transistors aux pixels et d'obtenir un contrôle fin et une excellente lisibilité.

- touche d'accès direct** : fonction de l'ordinateur qui permet d'utiliser certaines touches en combinaison avec la touche de fonction étendue **Fn** pour configurer des paramètres système, tels que le volume des haut-parleurs.
- touche de configuration** : combinaisons de touches qui permettent d'émuler les touches du clavier IBM, de modifier certaines options de configuration, d'interrompre l'exécution d'un programme et d'accéder au bloc numérique intégré.
- touches de contrôle** : touche ou séquence de touches du clavier sur lesquelles vous appuyez pour lancer une fonction particulière dans un programme.
- touches de fonction** : les touches numérotées **F1** à **F12** qui demandent à l'ordinateur d'exécuter certaines fonctions.
- TTL** : Transistor-transistor logic. Type de circuit logique utilisant des transistors commutés pour les portes et le stockage.

## U

- UC** : unité centrale de traitement. Partie de l'ordinateur qui interprète et exécute les instructions.
- USB** : permet de connecter en chaîne plusieurs périphériques USB à l'un des ports USB de l'ordinateur. Par exemple, vous pouvez raccorder un concentrateur USB à l'ordinateur puis un clavier à ce concentrateur et enfin une souris au clavier.

## V

- valeur par défaut** : Valeur de paramètre automatiquement sélectionnée par le système lorsque vous ou le programme ne fournissez pas d'instructions. Egalement appelée valeur prédéfinie.
- VGA** : Video Graphics Array. Carte vidéo standard permettant d'exécuter les logiciels les plus courants.



## Index

### A

- Accès, 7-1
- Adaptateur secteur, 1-7, 2-5
  - port Entrée adaptateur 15 V, 2-5
  - raccordement, 3-5
  - supplémentaire, 1-15, 8-9
- Alimentation, 9-4
  - emplacement du bouton, 2-7
  - mise hors tension, 3-7
  - mise sous tension, 3-6
  - mise sous/hors tension de l'écran, 1-12
  - redémarrage, 3-10
  - voyant, 2-9
- Alt, touche de droite, 5-3
- Analyse du problème, 9-2
- Assistance TOSHIBA, 9-21
- Autonomie de la batterie, 6-11

### B

- Batterie, 6-5
  - emplacement, 2-6
  - supplémentaire, 8-9
- Batterie de l'horloge en temps réel, voir Batterie
- Batterie principale, voir Batterie
- Batterie, voir aussi Batterie
  - voyant, 2-9
- Bloc numérique intégré, 1-11, 5-7
- Blocage temporaire de la touche Fn, 5-7

### C

- Cache de niveau 2, voir Mémoire cache
- Capteur d'empreintes
  - emplacement, 4-2
  - utilisation, 4-3
- Caractères ASCII, 5-9
- Carte PC, 1-8, 9-15
  - emplacements, 2-2
  - installation, 8-2
  - retrait, 8-3
- Changements temporaires de modes, 5-9
- Chargeur de batterie, 8-9
- Clavier, 1-7, 5-1, 7-5, 9-6
- clavier étendu, 5-2
- Configuration du matériel (HW Setup)
  - écran, 7-4
  - LAN, 7-6
  - séquence de démarrage, 7-5
  - UC, 7-4
- configuration du matériel (HW Setup), 1-13
- Consignes de sécurité, 6-6
- Contrôle de la capacité de la batterie, 6-10
- Ctrl de droite, 5-3
- curseur, 5-3

### D

- Déclaration de vol Toshiba, E-2
- Démarrage de l'ordinateur par, 6-14
- Démarrage du système, 9-4

Déplacement de l'ordinateur, 4-38  
 Disque dur, 1-4, 9-7  
   désactivation automatique, 1-11  
 Disque, voyant, 2-9

## E

Economie TOSHIBA, 1-13  
 Ecran, 1-6, 2-7  
   désactivation automatique, 1-11  
   ouverture, 3-6  
   *voir aussi* Modes vidéo et Moniteur externe  
 Ecran externe, 8-10  
 Ecran LCD interne, 9-7  
 En charge, 6-8  
 Entrée, 5-3  
 Environnement, 3-2  
 Ergonomie  
   éclairage, 3-4  
   habitudes de travail, 3-4  
   position assise et posture, 3-3  
 Extension mémoire, *voir* Mémoire extension

## F

Fn + Alt, 5-3  
 Fn + Ctrl, 5-3  
 Fn + Enter, 5-3  
 Fn + Esc, 5-4  
 Fn + F1, 5-4  
 Fn + F10, 5-3  
 Fn + F11, 5-3  
 Fn + F12 ScrLock (Arrêt défilement), 5-3  
 Fn + F2, 5-4  
 Fn + F3, 5-4  
 Fn + F4, 5-5  
 Fn + F5, 5-5  
 Fn + F6, 5-5  
 Fn + F7, 5-5  
 Fn + F8, 5-6  
 Fn + F9, 5-6  
 Fn, touche, 5-2

## G

Général, 7-2

## H

Horloge en temps réel, 6-5

## I

Installation de l'équipement  
   conditions générales, 3-2  
   emplacement, 3-3  
 Interfaces, *voir* Ports, 2-12

## L

LAN, 9-20  
 LAN sans fil, 1-9, 9-20  
   utilisation, 4-34  
 LAN, *voir aussi* LAN sans fil, 1-9  
   connexion, 4-36  
   déconnexion, 4-37  
   types de câbles, 4-36  
   utilisation, 4-36  
 LCD, *voir* Ecran, Modes vidéo, Moniteur externe  
 Lecteur de CD-RW/DVD, 1-5, 4-18  
 Lecteur de disquettes, 9-12  
 Lecteur de DVD-ROM  
   utilisation, 4-18  
 Liste de contrôle de l'équipement, 1-1  
 Liste de documentation, 1-1  
 Liste de vérification du matériel et du système, 9-3  
 Liste de vérification préliminaire, 9-2  
 Luminosité, 5-5

## M

Mémoire, 1-3  
   emplacements, 1-3  
   extension, 1-15, 8-6  
   installation, 8-7  
   retrait, 8-8  
 Mémoire cache  
   cache de l'UC, 1-3  
   cache de niveau 2, 1-3

- Microphone, voir Système audio microphone
- Microprocesseur, voir Processeur
- Mise sous tension, 5-7
- Mise sous tension automatique, voir Alimentation
- Mise sous/hors tension de l'écran, voir Alimentation
- Mode curseur, 5-8
- Mode économique, 5-4
- Mode numérique, 5-8
- Modem, 1-10, 4-31, 9-18
  - connexion, 4-33
  - déconnexion, 4-33
  - emplacement de la prise, 2-4
  - sélection d'une zone, 4-31
  - utilisation, 4-31
- Modes vidéo, Annexe B
- Moniteur, 9-16
- Mot de passe, 7-2, 9-6
  - mise sous tension, 1-11
- N**
- Nettoyage de l'ordinateur, 4-37
- numérique, 5-2
- P**
- Parallèle, 1-8
- Port COM, voir Ports, série
- Port infrarouge, voir aussi Ports problèmes, 9-13
- Port série, voir Ports, série
  - adaptateur, 1-15, 2-16, 8-9
  - options, 1-15
- Ports
  - casque, voir Système audio
  - écran externe, 1-8, 2-2
  - entrée adaptateur 15 V, 2-5
  - infrarouge, 1-8, 2-2
  - LAN, 2-5
  - microphone, voir Système audio
  - modem, 2-4
  - USB, 1-8, 2-4, 2-5
- Prise de sécurité, 1-10
  - emplacement, 2-4
  - fixation, 8-13
- Prise sortie vidéo, 1-8, 2-3
- Prise, sécurité, voir Prise de sécurité
- Problème, 9-6, 9-7, 9-15, 9-16, 9-17, 9-18, 9-19, 9-20
- Problèmes
  - lecteur de CD-RW/DVD-ROM, 9-9
  - lecteur de DVD-ROM, 9-8
- Processeur, 1-3
- Protection immédiate, 5-4
- R**
- RAM vidéo, 1-3
- Réglage du volume, voir Système audio
- Remplacement, 6-12
- S**
- ScrLock, 5-3
- Sélection d'un écran, 5-5
- Signal de sortie TV, 9-17
- système, 6-3
- Système audio, 1-8, 9-17
  - casque, 1-8, 2-2
  - haut-parleur, 2-7
  - microphone, 1-8, 2-1
  - réglage du volume, 2-1
- Système d'exploitation, 1-10
- T**
- Télécommande, 4-9
  - position, 4-13
  - utilisation, 4-9
  - batterie, 4-10
    - installation, 4-11
    - remplacement, 4-12
- Test automatique, 9-4
- Touches d'accès direct, 1-11, 5-4
- Touches de configuration, 5-2
- touches de fonction, 5-2
- Touches de fonction F1 à F12, 5-2
- Touches de type machine à écrire, 5-1

---

Touches Windows spécifiques, 5-7

TV, 8-11

Types, 6-4

## U

Utilitaires

liste, 1-13

USB, 1-8, 7-6, 9-18

emplacement, 2-4, 2-5

Utilisateur, 7-2

utilisation, 4-34

Utilisation temporaire du clavier normal

(pavé numérique activé), 5-8

Utilisation temporaire du pavé

numérique intégré

(pavé numérique désactivé), 5-9

## V

Veille, 1-12, 5-4

Veille prolongée, 1-12, 5-5

Veille/Veille prolongée, 9-19

voyant, 6-3, 6-4

Voyant Entrée adaptateur, 2-9, 6-3

Voyants, 2-9