

F

NL

V e n i s e

Radiateur sèche-serviettes modèles classique et ventilo

Enchantez
vos
matins



Droogradiator

klassieke en ventilatie modellen

- **Caractéristiques**
Kenmerken
- **Installation**
Installatie
- **Mise en service**
Ingebruikstelling
- **Entretien**
Onderhoud
- **Garantie**
Garantie

www.confort-sauter.com



Sortez de l'ordinaire

L'appareil que vous venez d'acquérir a été soumis à de nombreux tests et contrôles afin d'en assurer la qualité. Nous vous remercions de ce choix et de votre confiance. Nous espérons qu'il vous apportera une entière satisfaction.

Quelques conseils:

Lisez la notice avant de commencer l'installation de l'appareil.

Coupez le courant avant toute intervention sur l'appareil et vérifiez la tension d'alimentation.

Conservez la notice, même après l'installation de l'appareil.

Caractéristiques de l'appareil:

 (indiquées sur l'étiquette signalétique de l'appareil).

CAT B ou C : Appareil satisfaisant à la norme NF Electricité Performance selon les critères de la catégorie indiquée.

IP24 : Appareil protégé contre les projections d'eau.

Classe II  : Double isolation.

INSTALLATION DE L'APPAREIL

1) Où installer l'appareil ?

- Cet appareil a été conçu pour être installé dans un local résidentiel. Dans tout autre cas, veuillez consulter votre distributeur.

- L'installation doit être faite dans les règles de l'art et conforme aux normes en vigueur dans le pays d'installation (NFC 15100 pour la France).

- Respecter les distances minimales avec les obstacles pour l'emplacement de l'appareil.

- Si vous avez un revêtement mural posé sur mousse, il faut mettre une cale sous le support de l'appareil d'épaisseur égale à celle de la mousse afin de conserver un espace libre derrière l'appareil pour ne pas perturber sa régulation.

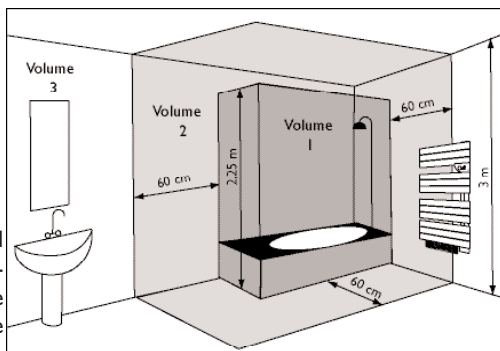

Ne pas installer l'appareil:

⚡ Dans un courant d'air susceptible de perturber sa régulation (sous une Ventilation Mécanique centralisée, etc...).

⚡ Sous une prise de courant fixe.

⚡ Dans le volume 1 des salles de bains.

⚡ Dans le volume 2 si la manipulation des commandes est possible par une personne utilisant la douche ou la baignoire.

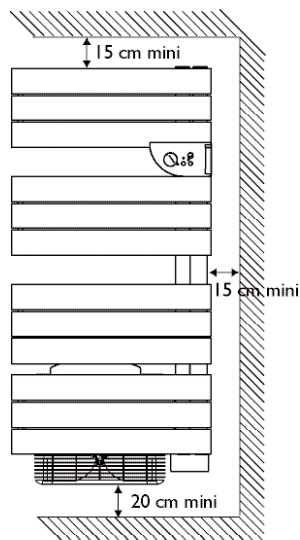

2) Comment installer l'appareil ?

- L'emballage comprend:
 - 1 notice d'installation / utilisation
 - 1 kit de fixation:
 - 4 chevilles \varnothing 8mm
 - 4 supports muraux
 - 4 vis de fixation des supports

Le gabarit de pose est imprimé sur l'emballage.

1/ Dégrafez les rabats du carton et positionnez-le contre le mur, rabat inférieur déplié posé sur le sol.

Pointez (sans percer), à travers l'emballage, les 4 trous de perçage, puis retirez l'emballage.

2/ Repérez soigneusement les points de perçage avec un crayon (dessinez une croix de 4 cm de large).

3/ Percez les 4 trous.

4/ Positionnez les 4 crochets et vissez.

5/ Accrochez et verrouillez l'appareil.

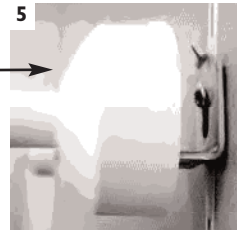
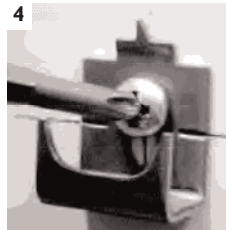
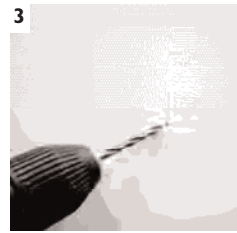
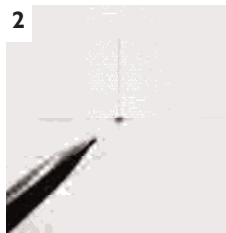
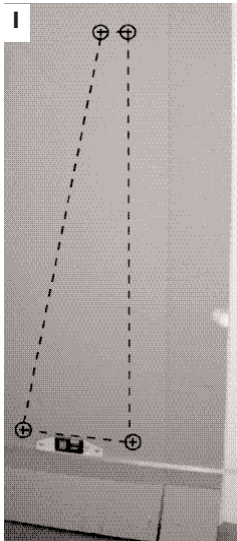

Nota : Les chevilles livrées avec l'appareil sont de type standard. En cas de support particulier, utilisez des chevilles adaptées.

3) Comment raccorder l'appareil ?

- L'appareil doit être alimenté en 230V 50Hz.
- Le raccordement au secteur se fera à l'aide d'un câble 3 fils (Marron=Phase, Bleu=Neutre, Noir=Fil pilote) par l'intermédiaire d'un boîtier de raccordement. Dans des locaux humides comme les salles d'eau et les cuisines, il faut installer le boîtier de raccordement au moins à 25cm du sol.
- L'installation doit être équipée d'un dispositif de coupure omnipolaire ayant une distance d'ouverture de contact d'au moins 3mm.
- Le raccordement à la terre est interdit. **Ne pas brancher le fil pilote (noir) à la terre.**
- Si le câble d'alimentation est endommagé, il doit être remplacé par le fabricant, son service après-vente ou une personne de qualification similaire afin d'éviter un danger.
- Si un appareil pilote ou piloté est protégé par un différentiel 30mA (ex: salle de bain), il est nécessaire de protéger l'alimentation du fil pilote sur ce différentiel.

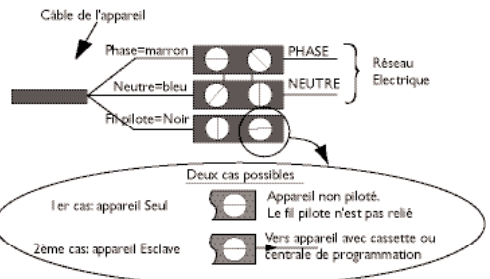

4) Programmation

L'appareil peut être commandé à distance si son fil pilote est raccordé à un appareil équipé d'un programmeur, à une centrale de programmation ou à un gestionnaire d'énergie.

Tableau des ordres que l'appareil peut recevoir sur son fil pilote

(à mesurer entre le fil pilote et le neutre).

Ordres reçus	Absence de courant	Alternance absence de courant (4'57'') phase 230V(3'')	Alternance absence de courant (4'53'') phase 230V(7'')	Alternance complète 230V	Demi-alternance négative -115V	Demi-alternance positive +115V
Oscilloscope Réf/Neutre						
Mode obtenu	CONFORT	CONFORT -1°C	CONFORT -2°C	ECO	HORS GEL	ARRET DELESTAGE
Température de chauffage	Réglage CONFORT	Abaissement de 1°C par rapport au réglage CONFORT	Abaissement de 2°C par rapport au réglage CONFORT	Abaissement de 3°C À 4°C par rapport au réglage CONFORT	Température Hors Gel d'environ 7°C	Arrêt instantané de l'appareil. Peut être aussi utilisé pour le délestage

UTILISATION DE L'APPAREIL

1) Description du panneau de commande

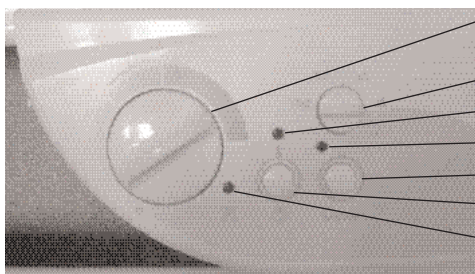

- ❶ Molette de température avec position Hors-Gel ❄️ et possibilité de limitation de plage.
- ❷ Molette réglage durée TURBO 2h, 1h, 1/2h, 1/4h.
- ❸ Témoin de mise sous tension
- ❹ Témoin de TURBO
- ❺ Commande du TURBO
- ❻ Interrupteur Marche/Arrêt
- ❼ Témoin de Chauffe

2) Régler la température CONFORT

C'est la température souhaitée pendant l'occupation de la pièce.

- a) Mettez l'interrupteur ❻ sur la position Marche, le témoin ❸ s'allume.
- b) Réglez la molette ❶, le témoin ❼ s'allume si la température ambiante est inférieure à celle désirée.
- c) Attendez quelques heures pour que la température se stabilise.

Si le réglage ne vous convient pas, ajuster la température avec la molette ❶.

3) Mode Hors Gel ❄️

C'est le mode qui permet de maintenir la température à environ 7°C dans la pièce lors d'une absence prolongée de la maison.

- a) Laissez l'interrupteur ❻ sur la position Marche.
- b) Réglez la molette ❶ sur ❄️.

4) Mode Turbo ⌚

C'est le mode qui permet de mettre l'appareil en Marche Forcée pour augmenter rapidement la température de la pièce pendant la durée définie (mise en marche du ventilateur).

- Laissez l'interrupteur ⑥ sur la position Marche.
- Sélectionnez la durée du Turbo à l'aide de la molette ② .
- Appuyez sur la commande ⑤, le témoin ④ s'allume.
- Il est possible d'interrompre manuellement le mode TURBO avant la fin de la durée fixée. Pour cela, appuyez à nouveau sur la commande ⑤.

NB: Pour un appareil piloté, seuls les ordres Arrêt et Hors Gel sont prioritaires lorsque le mode TURBO est actionné (les autres ordres sont inopérants).

5) Comment bloquer les commandes.

Il est possible de bloquer la molette ① ou de limiter son utilisation pour empêcher les manipulations intempestives de l'appareil (enfants...).

1- Blocage de la molette:

- Mettez la molette dans la position souhaitée.
- Dégagez à l'aide d'un tournevis plat de petite taille le bouchon de la molette (1).
- Détachez un pion **P** de son support à l'aide d'un outil coupant.
- Positionnez le pion **P** dans l'alignement de la flèche **B** (2).
- Remettez le bouchon.

2- Limitation de la plage d'utilisation de la molette:

- Dégagez à l'aide d'un tournevis plat de petite taille le bouchon de la molette (1).
- Détachez les deux pions **P** de leur support à l'aide d'un outil coupant.
- Positionnez les deux pions **P** à chaque extrémité de la plage d'utilisation souhaitée (3).
- Remettez le bouchon.

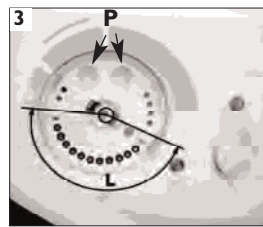
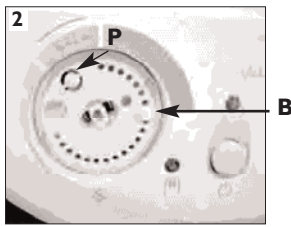

ENTRETIEN

- Pour conserver les performances de l'appareil, il est nécessaire, environ deux fois par an, d'effectuer son dépoussiérage. **Ne jamais utiliser de produits abrasifs.**
- Pour les modèles avec ventilateur, nettoyez avec un aspirateur les grilles d'entrée et de sortie d'air, ainsi que le filtre (se reporter au paragraphe Filtre).
- Il est conseillé de faire vérifier l'appareil et la qualité du fluide par un professionnel après 6 ans d'utilisation et de le remplacer si nécessaire. En version électrique, les volumes de fluide à mettre dans l'appareil sont 5 litres pour les modèles 500W, 6,4 litres pour les modèles 750W, et 7,6 litres pour les 1000W.
- Le liquide détérioré doit impérativement être déposé chez un collecteur d'huiles usagées.

CONSEILS D'UTILISATION

- Lorsque vous aérez la pièce, coupez l'appareil en mettant l'interrupteur ⑥ sur la position Arrêt.
- Si vous vous absentez pendant plusieurs heures, pensez à baisser la température.
Absence de: **Moins de 24 heures** : ne pas toucher aux commandes.
Plus de 24 heures ou l'été : mettez la molette de température sur ❄️.

MISE EN GARDE

- Evitez que les enfants escaladent l'appareil.
- Toutes interventions sur les parties électriques doivent être effectuées par un professionnel qualifié.
- Veillez à ne pas introduire d'objets ou du papier dans l'appareil.
- A la première mise en chauffe, une légère odeur peut apparaître correspondant à l'évacuation des éventuelles traces liées à la fabrication de l'appareil.
- Le boîtier peut être chaud, même à l'arrêt.

EN CAS DE PROBLÈME

Problèmes rencontrés	Vérifications à faire
L'appareil ne chauffe pas	<ul style="list-style-type: none"> - Assurez-vous que les disjoncteurs de l'installation sont enclenchés, ou bien que le délesteur (si vous en avez un) n'a pas coupé l'alimentation de l'appareil. - Vérifiez la température de l'air de la pièce. - Eteignez, puis rallumez votre appareil (Interrupteur ⑥): <ul style="list-style-type: none"> ☞ Si le témoin ⑦ clignote 3 fois: la sonde de mesure est détériorée. Consultez votre électricien pour procéder à son remplacement. ☞ Si le témoin ⑦ clignote 5 fois: votre appareil est alimenté en surtension. Veuillez couper l'alimentation de l'appareil (fusible, disjoncteur...) et contacter votre électricien.
L'appareil chauffe tout le temps	<ul style="list-style-type: none"> - Vérifiez que l'appareil n'est pas situé dans un courant d'air ou que le réglage de température n'a pas été modifié.
Le ventilateur s'arrête prématurément	<ul style="list-style-type: none"> - Vérifiez que les grilles d'entrée et de sortie d'air ne sont pas obstruées. Procédez à leur nettoyage si c'était le cas (se reporter au paragraphe Filtre anti-poussière). - Vérifiez que la température de la pièce n'a pas atteint un niveau trop élevé. Dans ce cas, l'arrêt du ventilateur est normal. Attendez simplement que la température ambiante diminue avant de réutiliser le mode Turbo. - Si votre habitation est située à plus de 1000m d'altitude, l'air étant moins dense, il peut provoquer une élévation plus rapide de la température de la pièce. Ce problème risque donc de se reproduire (sans gravité sur la durée de vie des composants de l'appareil). Dans tous les cas, pour redémarrer l'appareil, suivez la procédure suivante: <ul style="list-style-type: none"> ☞ Arrêtez l'appareil (interrupteur ⑥). ☞ Attendez au moins 10 minutes. ☞ Remettez l'appareil en Marche (interrupteur ⑥).

Filtre Anti-Poussière

(pour modèle équipé d'un ventilateur)

Le ventilateur est équipé d'un filtre anti-poussière qui, lorsqu'il est saturé, peut provoquer son arrêt (voyant rouge allumé sous l'appareil).

Pour une meilleure utilisation, nettoyez votre filtre régulièrement en suivant les instructions:

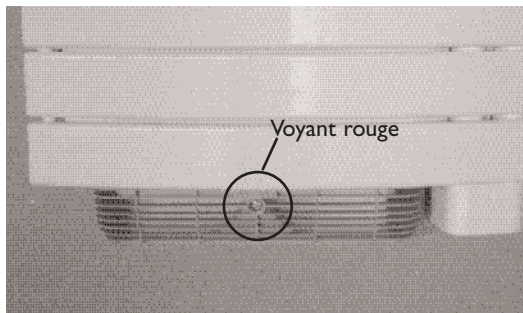

1. Eteignez l'appareil.

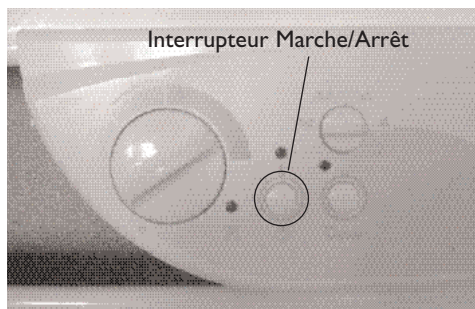

2. Tirez le filtre situé à l'arrière de l'appareil.

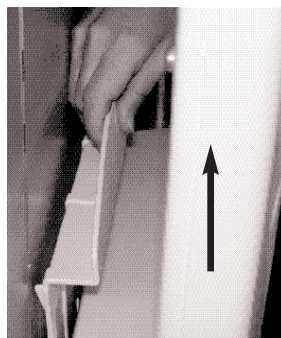

3. Nettoyez le filtre.

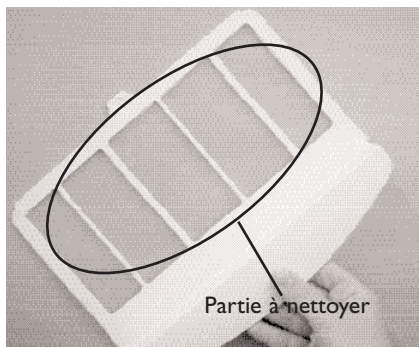

4. Remettez le filtre en place.

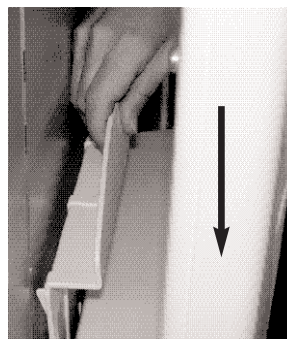

5. Attendez 10 minutes avant la remise en marche de l'appareil.

Ces instructions figurent sur le ventilateur sous la forme suivante:

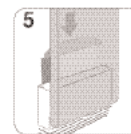
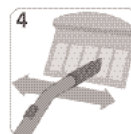
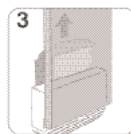

Het apparaat dat u zojuist heeft gekocht is veelvuldig getest en gecontroleerd voor een optimale kwaliteit. Wij danken u voor uw keuze en uw vertrouwen. Wij hopen dat u veel plezier zult beleven aan het apparaat.

Enkele tips:

Raadpleeg de meegeleverde gebruiksaanwijzing alvorens het apparaat te installeren.

Sluit de stroom af voor elke ingreep of servicebeurt aan het apparaat en controleer de voedingsspanning.

Bewaar de handleiding, zelfs nadat u het apparaat hebt geïnstalleerd.

Eigenschappen van het apparaat (aangegeven op het typenplaatje van het apparaat):

CAT B of C :Apparaat voldoet aan de norm NF Elektriciteit en vermogen volgens de criteria van de aangegeven klasse.

IP24 :Apparaat beschermd tegen waterspatten.

Klasse II :Dubbele isolatie.

HET APPARAAT INSTALLEREN

1) Waar moet u het apparaat installeren?

- Dit apparaat is ontworpen om te worden geïnstalleerd in een woning. Raadpleeg uw distributeur in alle andere gevallen.

- Het apparaat moet worden geïnstalleerd volgens het boekje en de geldende normen in het land van bestemming.

- Volg de instructies voor de minimaal vereiste ruimte rondom het apparaat.

- Als u een wandbedekking hebt over een laag schuim, dan moet u een spie onder het steunstuk van het apparaat leggen van een dikte die gelijk is aan die van het schuim, zodat u vol doende vrije ruimte achter het apparaat behoudt en de temperatuurregeling niet wordt verstoord.

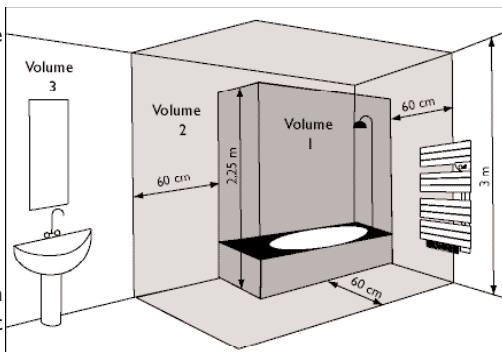

Het apparaat niet op de volgende plaatsen installeren:

☞ In de tocht, omdat hierdoor de temperatuurregeling verstoord zou kunnen worden (bijv. onder een centrale mechanische ventilatiesysteem enz.).

☞ Onder een vaste contactdoos.

☞ In volume I van de badkamer.

☞ In volume 2 als het apparaat kan worden bediend door een persoon die gebruik maakt van douche of bad.

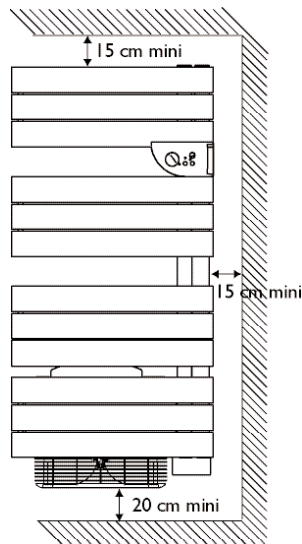

2) Hoe installeert u het apparaat?

- De verpakking bevat de volgende elementen:

- 1 installatie- en gebruikshandleiding
- 1 kit met bevestigingselementen:
 - 4 plugs \varnothing 8mm
 - 4 muurschijven
 - 4 bevestigingsbouten van de schijven

De afmeting voor plaatsing staat afgedrukt op de verpakking.

1/ Maak de kleppen van de doos los en zet deze tegen de muur, met de onderste klep uitgevouwen op de grond.

Teken de 4 boorgaten (zonder te boren) af door de verpakking en haal dan de verpakking weg.

2/ Geef de boorgaten zorgvuldig aan met potlood (teken een kruis van 4 cm breed).

3/ Boor de 4 gaten.

4/ Plaats de 4 haken en schroef ze vast.

5/ Hang het apparaat op en vergrendel dit.

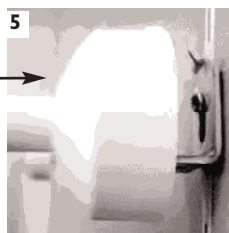
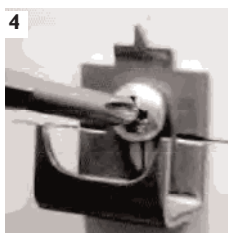
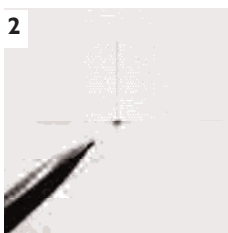
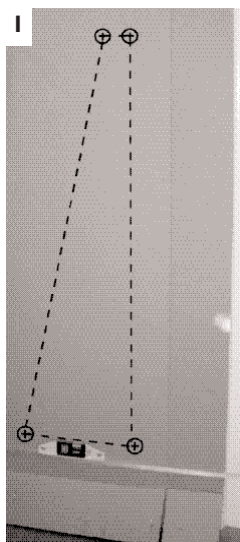

Opmerking: De bij het apparaat meegeleverde plugs zijn standaardmodellen. In geval van een bijzonder steunstuk, dient u passende plugs te gebruiken.

3) Het apparaat aansluiten

- Het apparaat moet worden gevoed met 230 V 50Hz.
- Het apparaat wordt aangesloten op de netspanning met behulp van een 3-aderige kabel (Bruin=Fase, Blauw=Neutraal, Zwart=Stuurdraad) door middel van een aansluitkast. In vochtige ruimten zoals badkamers en keukens, moet de aansluitkast op een hoogte van minstens 25 cm van de bodem worden geïnstalleerd.
- De installatie moet een omnipolair uitschakelsysteem bevatten met een contactopeningsafstand van minstens 3mm.
- Het is verboden om het apparaat te aarden.

Sluit de (zwarte) stuurdraad niet aan op de aarde.

- Indien de voedingskabel beschadigd is, moet hij ter voorkoming van elk risico, worden vervangen door een gekwalificeerde persoon.

- Als een sturend of bestuurd apparaat wordt beschermd door een differentieel van 30mA (badkamer), dan moet de voeding van de stuurdraad op dit differentieel worden beveiligd.

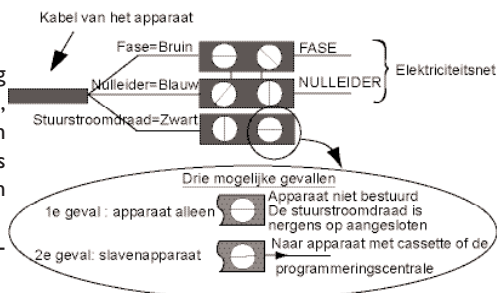





4) Programmering

Het apparaat kan op afstand worden aangestuurd als de stuurdraad is aangesloten op een apparaat met scheduler, een programma-eenheid of een energiebeheerder.

Tabel van de commando's die het apparaat kan ontvangen via de stuurdraad

(te meten tussen de stuurdraad en de neutrale geleider).

Ontvangen commando's	Geen stroom	Volledige halve golf 230V	Negatieve halve golf -115V	Positieve halve golf +115V
Oscilloscoop Ref/Neutraal				
Ingestelde methode	COMFORT	ECO	VORSTVRIJ	UIT TIJDELIJKE STROOMAF
Verwarmings-temperatuur	COMFORT instelling	Verlaging van 3°C ten opzichte van de COMFORT instelling	Vorstvrij temperatuur van ongeveer 7°C	Onmiddellijke uitschakeling van het apparaat. Kan ook worden gebruikt voor tijdelijke stroomafsluiting

GEBRUIK VAN HET APPARAAT

1) Beschrijving van het bedieningspaneel

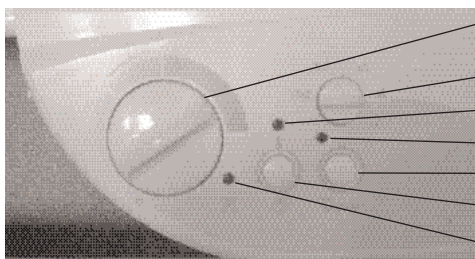

- 1 Temperatuurregelaar met Vorstvrij  stand en mogelijkheid tot het instellen van temperatuurbereiken.
- 2 TURBO regelaar 1/4h, 1/2h, 1h, 2h.
- 3 Spanningscontrolelampje
- 4 Controlelampje van de TURBO functie
- 5 TURBO functie
- 6 Aan/uitschakelaar
- 7 Verwarmingscontrolelampje

2) De COMFORT temperatuur instellen

Dit is de temperatuur die men wenst wanneer men in het vertrek is.

- a) Zet schakelaar **6** op Aan, het controlelampje **3** gaat branden.
- b) Zet regelaar **1** in de gewenste stand, controlelampje **7** gaat branden als de kamertemperatuur lager wordt dan de ingestelde waarde.
- c) Wacht enkele uren totdat de temperatuur stabiel is.
indien u de regeling niet goed vindt, pas dan de temperatuur aan met het draaiwiel **1**.

3) Vorstvrij functie

Met deze functie handhaaft u een temperatuur van ongeveer 7°C in het vertrek als u voor langere tijd afwezig bent.

- a) Laat schakelaar **6** op Aan staan.
- b) Zet schakelaar **1** op .

4) Turbo functie ⌚

Met deze functie kunt u het apparaat Geforceerd Activeren om snel de temperatuur van het vertrek te verhogen gedurende bepaalde tijd (maximaal vermogen voor de klassieke modellen en aanzetten van de ventilator voor de modellen met blaasinrichting).

- Laat schakelaar ⑥ op Aan staan.
- Stel de duur van de Turbo functie in met behulp van de regelaar ②.
- Druk op knop ⑤, controlelampje ④ gaat branden.
- U kunt de TURBO handmatig onderbreken vóórdát de ingestelde tijd is verstreken. Druk hiervoor opnieuw op knop ⑤.

NB: Voor een afstandbediend apparaat hebben alleen de functies Uitschakeling en Vorstvrij voorrang als de TURBO functie wordt geactiveerd (de andere functies zijn niet-actief).

5) De functies vergrendelen

U kunt regelaar ① blokkeren of het bereik ervan beperken om ongewenst gebruik van het apparaat tegen te gaan (kinderen).

1- De regelaar blokkeren:

- Zet de regelaar in de gewenste stand.
- Met behulp van een kleine platte schroevendraaier verwijdert u het kapje van de regelaar (1).
- Maak een pin **P** los van zijn plaats met behulp van een scherp voorwerp.
- Plaats pin **P** in het verlengde van pijl **B** (2).
- Plaats het kapje terug.

2- Het gebruik van de regelaar beperken:

- Met behulp van een kleine platte schroevendraaier verwijdert u het kapje van de regelaar (1).
- Maak de twee pinnen **P** los van hun plaats met behulp van een scherp stuk gereedschap.
- Plaats de twee pennen **P** aan elk uiteinde van het gewenste bereik (3).
- Plaats het kapje terug.

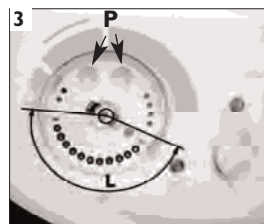
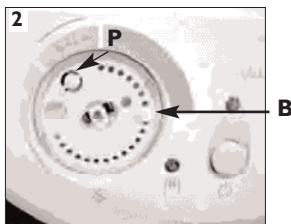

ONDERHOUD

- Om het prestatievermogen van het apparaat optimaal te houden, is het nodig om ongeveer twee keer per jaar stof te verwijderen **Gebruik nooit schurende schoonmaakmiddelen.**
- Voor modellen met ventilator, de roosters van de luchtinlaat en -uitlaat en de filter met een stofzuiger schoonzuigen (Raadpleeg de paragraaf "Filter").
- Het wordt aanbevolen om het apparaat en de kwaliteit van de vloeistof na een gebruik van 6 jaar te laten controleren door een professional en zo nodig te vervangen. In de elektrische versie zijn de hoeveelheden die in het apparaat moeten worden gedaan 5 liter voor de 500 W modellen, 6,4 liter voor de 750 W en 7,6 liter voor de 1000 W modellen.
- De afgewerkte vloeistof moet verplicht naar een inzamelpunt voor afgewerkte olie worden gebracht.

TIPS VOOR GEBRUIK

- Wanneer u het vertrek ventileert, zet u het apparaat uit door de schakelaar op ⑥ te zetten in de stand Uitschakeling.
- Vergeet niet om de temperatuur te verlagen als u enkele uren van huis gaat.
 Afwezigheid van: **Minder dan 24 uren** :de instellingen niet veranderen.
Meer dan 24 uren of zomerseizoen :zet de temperatuurregelaar op ❄️.

WAARSCHUWING

- Laat de kinderen niet op het apparaat klimmen.
- Alle servicebeurten van elektrische onderdelen dienen te worden uitgevoerd door speciaal hiervoor opgeleide technici.
- Zorg dat er geen vreemde voorwerpen of papier in het apparaat terechtkomen.
- De eerste keer dat u de verwarming gebruikt kan er een lichte geur worden verspreid door de afvoer van eventuele fabricageresten van het apparaat.
- De behuizing kan zelfs bij stilstand nog warm zijn.

PROBLEMEN OPLOSSEN

Problemen	Controles
Het apparaat verwarmt niet	<ul style="list-style-type: none"> - Controleer of de hoofdzekeringen van de installatie zijn ingeschakeld of het ontlastsysteem (als u dat een hebt) de voeding van het apparaat niet heeft uitgeschakeld. - Controleer de luchttemperatuur van het vertrek. - Schakel het apparaat uit en vervolgens weer aan (Schakelaar ⑥): <ul style="list-style-type: none"> ☞ Als het controlelampje ⑦ 3 maal knippert: de meetelektrode is defect. Laat hem vervangen door uw elektricien ☞ Als het controlelampje ⑦ 5 maal knippert: uw apparaat wordt gevoed met overspanning. De voeding van het apparaat.afsluiten (zekering, hoofdzekering enz) en uw elektricien waarschuwen.
Het apparaat verwarmt continu	<ul style="list-style-type: none"> - Controleer of het apparaat niet op de trek staat of dat de temperatuurinstelling is gewijzigd.
De ventilator stopt voortijdig	<ul style="list-style-type: none"> - Controleer dat de in- en uitlaatluchtroosters niet verstopt zitten. Maak ze schoon indien dit het geval (Raadpleeg de paragraaf "Filter"). - Controleer of de kamertemperatuur geen te hoog niveau heeft bereikt. In dit geval is het normaal dat de ventilator stopt. Wacht tot de kamertemperatuur is gedaald, voordat u de Turbo functie opnieuw gebruikt. - Indien uw woning om meer dan 1000 m hoogte ligt, kan dit, omdat de lucht ijler is, een snellere stijging van de temperatuur in het vertrek veroorzaken. Dit probleem kan zich dus opnieuw voordoen (dit is niet erg voor de levensduur van de bestanddelen van het apparaat). Volg in alle gevallen de volgende procedure om het apparaat opnieuw te starten: <ul style="list-style-type: none"> ☞ Stop het apparaat (schakelaar ⑥). ☞ Wacht minstens 10 minuten. ☞ Zet het apparaat weer aan (schakelaar ⑥).

Stoffilter

(voor modellen met ventilator)

De ventilator is uitgerust met een stoffilter die wanneer hij vol is het apparaat kan uitschakelen (rood controlelampje brandt aan de onderkant van het apparaat).

Voor een optimaal gebruik, de filter regelmatig schoonmaken overeenkomstig de aanwijzingen:

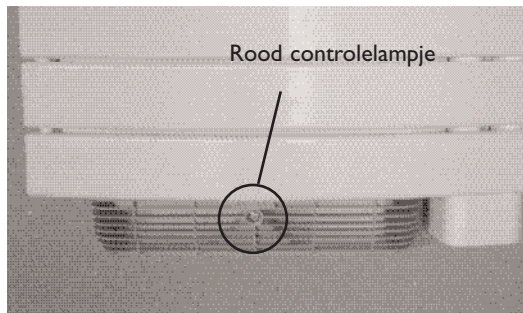

1. Schakel het apparaat uit.

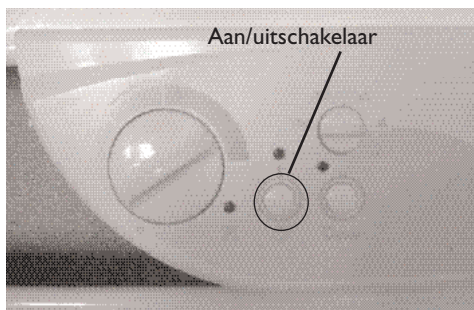

2. Trek aan het filter aan de achterkant van het apparaat

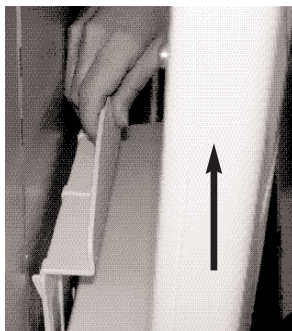

3. Maak de filter schoon.



4. Plaats de filter terug.

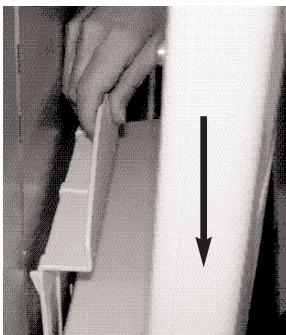

5. Wacht 10 minuten totdat het apparaat weer in bedrijf is.

Deze instructies staan op de ventilator in de volgende vorm

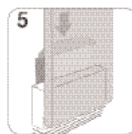
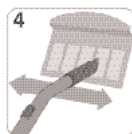
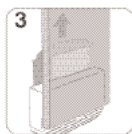
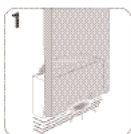

GARANTIEVOORWAARDEN

DOCUMENT DAT DE GEBRUIKER MOET BEWAREN

(de verklaring alleen overleggen in geval van een klacht)

- De garantie geldt voor een duur van twee jaar met ingang van de datum van installatie of aankoop.
- De duur kan de 30 maanden vanaf de fabricagedatum niet overschrijden indien er geen bewijs aan wezig is.
- De garantie dekt de inruil of levering van als defect erkende onderdelen met uitsluiting van elke schadevergoeding.
- De kosten voor arbeidsloon, reis- en transportkosten komen ten laste van de gebruiker.
- De beschadigingen die voortvloeien uit een niet-conforme installatie, een voedingsnet dat de EN 50160 norm niet naleeft, een abnormaal gebruik of de niet-naleving van de voorschriften van genoemde gebruiksaanwijzing worden niet gedekt door de garantie.
- De verklaring alleen overleggen in geval van een klacht bij de distributeur of uw installateur. Doe hier uw aankoopfactuur bij.

TYPE APPARAAT*:

SERIENUMMER*:

NAAM EN ADRES VAN DE KLANT:

.....

*Deze inlichtingen staan op het typenplaatje op de linker zijkant van het apparaat.

STEMPEL VAN DE INSTALLATEUR



V e n i s e

Radiateur sèche-serviettes Droogradiator

Conditions de Garantie

Garantievoorwaarden

DOCUMENT A CONSERVER PAR L'UTILISATEUR

(présenter le certificat uniquement en cas de réclamation)

- La durée de garantie est de deux ans à compter de la date d'installation ou d'achat et ne saurait excéder 30 mois à partir de la date de fabrication en l'absence de justificatif.
- SAUTER assure l'échange ou la fourniture des pièces reconnues défectueuses à l'exclusion de tous dommages et intérêts.
- Les frais de main d'œuvre, de déplacement et de transport sont à la charge de l'utilisateur.
- Les détériorations provenant d'une installation non conforme, d'un réseau d'alimentation ne respectant pas la norme NF EN 50160, d'un usage anormal ou du non respect des prescriptions de ladite notice ne sont pas couvertes par la garantie.
- Les dispositions des présentes conditions de garantie ne sont pas exclusives du bénéfice, au profit de l'acheteur, de la garantie légale pour défauts et vices cachés qui s'appliquent en tout état de cause dans les conditions des articles 1641 et suivants du code civil.
- Présenter le présent certificat uniquement en cas de réclamation auprès du distributeur ou de votre installateur, en y joignant votre facture d'achat.

DIT DOCUMENT MOET DOOR DE KLANT BEWAARD WORDEN

(het garantiebewijs alleen in geval van klachten overleggen)

- De duur van de garantie bedraagt twee jaar gerekend vanaf de datum van installatie of aankoop en zal nooit langer kunnen zijn dan 30 maanden gerekend vanaf de datum van fabricage in het geval de nodige bewijsstukken ontbreken.
- SAUTER zal de als defect erkende onderdelen vervangen of leveren met uitsluiting van schadevergoeding.
- De arbeids-, verplaatsings- en transportkosten zijn ten laste van de gebruiker.
- Beschadigingen die voortvloeien uit een niet conforme installatie, uit een abnormaal gebruik of uit het niet inachtnemen van de voorschriften vermeld in de handleiding worden niet door de garantie gedekt.
- De bepalingen van deze garantievoorwaarden sluiten niet voordeel ten goede van de koper uit, noch de wettelijke garantie met betrekking tot verborgen gebreken en fouten welke hoe dan ook van toepassing zijn volgens de voorwaarden beschreven in artikelen 1641 en volgende van het Burgerlijk Wetboek.
- Dit garantiebewijs alleen in geval van klachten aan uw verdeler of installateur overleggen en er de aankoopfactuur bijvoegen.

www.comfort-sauter.com

TYPE DE L'APPAREIL* : _____
TYPE APPARAAT* : _____

N° DE SÉRIE* : _____
SERIE NUMMER* : _____

DATE D'ACHAT : _____
AANKOOPDATUM : _____

NOM ET ADRESSE DU CLIENT : _____
NAAM EN ADRES VAN DE KLANT : _____

Cachet du revendeur / Stempel van de handelaar

SAUTER
Service

☎ N°Azur 0 810 234 567

Prix d'un appel local à partir d'un poste fixe

SATC - rue Monge - B.P.65 - 85002 LA ROCHE SUR YON CEDEX

* Ces renseignements se trouvent sur la plaque signalétique située sur le côté de l'appareil. Deze gegevens staan vermeld op het typeplaatje dat zich aan de achterzijde van het apparaat bevindt.

Sauter
Sortez de l'ordinaire