

LaserMFD

LFF 6020



FR Guide d'utilisation

PHILIPS

Cher client

Avant tout utilisation, pour votre confort et votre sécurité, nous vous engageons à lire attentivement le chapitre **Sécurité**.

En achetant cet appareil multifonction, vous avez opté pour un produit de qualité de la marque Philips. Votre appareil satisfait les différentes spécifications d'un outil bureautique moderne.

Cet appareil vous permet de scanner en couleur, d'imprimer et de copier en noir et blanc. Vous pouvez connecter l'appareil multifonction sur votre PC (Microsoft Windows 2000/XP/Vista).

Installez le logiciel joint pour utiliser l'appareil multifonction comme imprimante. Vous pouvez en outre via le PC scanner, éditer et enregistrer des documents. Pour la communication avec un ordinateur individuel sans fil, vous disposez d'une connexion avec adaptateur Wireless Local Area Network (WLAN) (équipement optionnel).

WLAN est une option fonctionnant uniquement avec un adaptateur d'origine que vous pouvez obtenir auprès de votre revendeur. Vous trouverez plus d'informations sur notre site Internet : www.sagem-communications.com.

Il conjugue puissance, convivialité et simplicité d'utilisation, grâce à son navigateur et son accès multitâche.

Les terminaux multifonction LFF6020 présentés sont équipés d'un scanner 600 dpi et d'une imprimante laser noir et blanc offrant une vitesse d'impression de 20 ppm. Le logiciel Companion Suite Pro fourni vous permet d'utiliser votre terminal multifonction comme un scanner et une imprimante depuis un ordinateur individuel. Il vous offre également la possibilité de gérer votre terminal multifonction.

Consommables

Reportez-vous à la section **Caractéristiques**, page 49.

Sommaire

Cher client	1	<i>Mise en service de votre appareil</i>	16	Sommaire
<i>Consommables</i>	1	<i>Raccordement de l'appareil</i>	16	
Sécurité	1	<i>Configuration initiale de l'appareil</i>	16	
<i>Consignes de sécurité</i>	1	<i>Insertion de papier dans l'introducteur manuel</i>	16	
<i>CEM</i>	1	<i>Utilisation d'enveloppes</i>	17	
<i>Remarque concernant les utilisateurs aux Etats-Unis d'Amérique</i>	1	Copie	18	
<i>Déclaration de conformité</i>	2	<i>Copie simple</i>	18	
<i>Conformité EEM pour le Canada</i>	2	<i>Copie en mode Economie de Toner</i>	18	
<i>Informations de sécurité relatives au laser</i>	2	<i>Copie élaborée</i>	18	
<i>Pour l'Europe/Asie</i>	2	<i>Mode Copie Carte d'identité</i>	18	
<i>Pour l'Amérique du Nord</i>	2	<i>Réglages particuliers pour la copie</i>	19	
<i>Position des étiquettes de sécurité sur la machine</i>	3	<i>Réglage de la résolution</i>	19	
<i>Symboles de l'interrupteur d'alimentation</i>	3	<i>Paramétrer le zoom</i>	20	
<i>Informations réglementaires</i>	4	<i>Paramétrer l'origine d'analyse</i>	20	
<i>Certifications en Europe</i>	4	<i>Réglage du contraste</i>	20	
<i>Informations sur la traçabilité du marquage CE (pour les pays de l'Union européenne uniquement)</i>	4	<i>Réglage de la luminosité</i>	20	
Environnement	5	<i>Réglage du type de papier</i>	20	
<i>L'emballage</i>	5	<i>Sélection du bac papier</i>	20	
<i>Les piles et batteries</i>	5	<i>Réglage des marges d'analyse du scanner à plat</i>	21	
<i>Le produit</i>	5	<i>Réglages des marges d'impression gauche et droite</i>	21	
Licence d'usage du logiciel	6	<i>Réglages des marges d'impression haute et basse</i>	21	
<i>Définition</i>	6	<i>Réglage du format de papier</i>	21	
<i>Licence</i>	6	Paramètres/Réglages	22	
<i>Propriété</i>	6	<i>Langue</i>	22	
<i>Durée</i>	6	<i>Paramètres techniques</i>	22	
<i>Garantie</i>	6	<i>Imprimer le guide des fonctions</i>	23	
<i>Responsabilité</i>	6	<i>Imprimer la liste des réglages</i>	23	
<i>Evolution</i>	6	<i>Verrouillage de l'appareil</i>	23	
<i>Loi applicable</i>	7	<i>Verrouillage du clavier</i>	23	
<i>Marques déposées</i>	7	<i>Verrouillage du service Média</i>	23	
<i>Reproductions interdites</i>	7	<i>Relever les compteurs</i>	23	
Installation	8	<i>Compteur de pages numérisées</i>	23	
<i>Conditions d'emplacement</i>	8	<i>Compteur de pages imprimées</i>	24	
<i>Précautions d'utilisation</i>	8	<i>Afficher l'état des consommables</i>	24	
<i>Informations de sécurité</i>	9	<i>Calibrer votre scanner</i>	24	
<i>Sécurité pendant le fonctionnement</i>	9	Jeux	25	
<i>Alimentation</i>	10	<i>Sudoku</i>	25	
<i>Recommandations pour le papier</i>	10	<i>Imprimer une grille</i>	25	
<i>Chargement du papier dans le bac principal</i>	10	<i>Imprimer la solution d'une grille</i>	25	
<i>Manipulation du papier</i>	10	Caractéristiques du réseau	26	
<i>Contrôle d'humidité</i>	10	<i>Type de réseau radio</i>	26	
<i>Manipulation de l'appareil</i>	10	<i>Réseau radio d'infrastructure</i>	26	
<i>Chocs lors de manipulations</i>	10	<i>Réseau radio ad-hoc</i>	26	
<i>Déplacement de l'appareil</i>	10	<i>Réseaux radio (WLAN)</i>	26	
<i>Manipulation de la cartouche toner</i>	10	<i>Connectez votre adaptateur WLAN</i>	27	
<i>Règles d'utilisation des symboles</i>	11	<i>Configurer votre réseau</i>	27	
<i>Description du terminal</i>	12	<i>Créer ou rejoindre un réseau</i>	27	
<i>Panneau de commande</i>	13	<i>Consulter ou modifier vos paramètres réseau</i>	28	
<i>Principe de navigation dans les menus</i>	13	<i>Exemple de configuration d'un réseau AD-HOC</i>	30	
<i>Contenu de l'emballage</i>	14	<i>Configuration du terminal multifonction</i>	30	
<i>Installation de l'appareil</i>	14	<i>Configuration du PC</i>	30	
<i>Insertion de papier dans le bac principal</i>	14	Clé USB	31	
<i>Installation de la cartouche</i>	15	<i>Utilisation de la clé USB</i>	31	
<i>Butée de réception papier</i>	15	<i>Imprimer vos documents</i>	31	
		<i>Imprimer la liste des fichiers présents sur la clé</i>	31	

Imprimer les fichiers présents sur la clé	31	<i>Caractéristiques environnementales</i>	49
<i>Supprimer vos fichiers présents sur la clé</i>	32	<i>Caractéristiques des périphériques</i>	49
<i>Analyser le contenu de votre clé USB</i>	32	<i>Caractéristiques des consommables</i>	50
<i>Enregistrer un document sur une clé USB</i>	32		
Fonctions PC	34		
<i>Introduction</i>	34		
<i>Configuration requise</i>	34		
<i>Installation du logiciel</i>	34		
<i>Installation complète du logiciel</i>	34		
<i>Installation des pilotes uniquement</i>	36		
Installation des pilotes à l'aide du logiciel			
Companion Suite Pro	36		
Installation manuelle des pilotes	37		
<i>Raccordements</i>	38		
<i>Supervision du Terminal multifonction</i>	38		
<i>Vérification de la liaison entre le PC et le terminal multifonction</i>	38		
<i>Companion Director</i>	39		
<i>Présentation graphique</i>	39		
<i>Activation des utilitaires et des applications</i>	39		
<i>Companion Monitor</i>	39		
<i>Présentation graphique</i>	39		
<i>Gestion des périphériques</i>	39		
Sélection du périphérique concerné	39		
Etat de la connexion	39		
Paramètres du périphérique	40		
Suppression d'un périphérique	40		
<i>Afficher l'état des consommables</i>	40		
<i>Fonctionnalités de Companion Suite Pro</i>	40		
<i>Analyse de document</i>	40		
Analyse avec la fonction Numériser vers	40		
<i>Impression</i>	41		
Impression sur le terminal multifonction	41		
Impression en mode duplex sur le terminal multifonction	41		
<i>Désinstallation du logiciel</i>	43		
<i>Désinstaller le logiciel de votre PC</i>	43		
<i>Désinstaller les pilotes de votre PC</i>	43		
Désinstaller les pilotes à l'aide du logiciel			
Companion Suite Pro	43		
Désinstaller manuellement les pilotes	43		
Maintenance	45		
<i>Entretien</i>	45		
<i>Généralités</i>	45		
<i>Remplacement de la cartouche toner</i>	45		
<i>Incidents avec les cartes à puce</i>	46		
<i>Nettoyage</i>	46		
<i>Nettoyage des dispositifs de lecture du scanner</i>	46		
<i>Nettoyage de l'imprimante</i>	46		
<i>Nettoyage de l'extérieur de l'imprimante</i>	46		
<i>Incidents imprimante</i>	46		
<i>Messages d'erreur</i>	46		
<i>Bourrage papier</i>	47		
<i>Problèmes d'impression PC</i>	47		
<i>Impression PC via une connexion USB</i>	47		
<i>Impression PC via une connexion sans fil</i>	48		
<i>Mise à jour des firmware</i>	48		
<i>Caractéristiques</i>	49		
<i>Caractéristiques physiques</i>	49		
<i>Caractéristiques électriques</i>	49		

Sécurité

Consignes de sécurité

Avant de brancher votre appareil, vérifiez que la prise de courant secteur sur laquelle vous allez brancher votre appareil est conforme aux indications portées sur l'étiquette signalétique (tension, courant, fréquence du réseau électrique) apposée sur votre appareil. Cet appareil doit être relié à un schéma d'alimentation secteur monophasé. L'appareil ne doit pas être installé à même le sol.

Les piles et batteries, les emballages et les équipements électriques et électroniques (EEE), doivent être mis au rebut, conformément aux instructions du chapitre ENVIRONNEMENT de ce manuel.

Selon le modèle de l'appareil, la fiche de prise de courant de l'appareil pouvant être le seul moyen de déconnexion du réseau électrique, il est impératif d'appliquer les consignes suivantes : votre appareil doit être branché sur une prise de courant secteur située à proximité. La prise de courant secteur doit rester aisément accessible.

Votre appareil est livré avec un cordon secteur équipé d'une fiche de courant avec terre. Une fiche de courant avec terre doit être impérativement branchée sur une prise murale munie d'une terre reliée à la terre de protection du bâtiment.

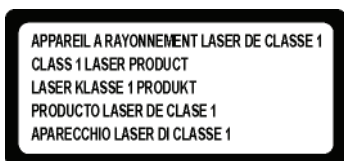

Réparation-maintenance : Faites exécuter toutes les interventions de réparation et maintenance par un technicien qualifié. Aucun des éléments internes ne peut être réparé par l'utilisateur. Afin d'éviter tout danger d'électrocution, vous ne devez pas essayer de procéder vous-même à ces opérations, car, par l'ouverture ou le retrait des couvercles, vous vous exposeriez à un double danger :

- L'interception du rayonnement laser par l'œil humain peut provoquer des blessures irrémédiables.
- Le contact avec les parties sous tension peut provoquer un choc électrique dont les conséquences peuvent être extrêmement graves.

Pour les conditions d'installation et les précautions d'utilisation, veuillez-vous référer au chapitre **Installation**, page 8.

CEM

Remarque concernant les utilisateurs aux Etats-Unis d'Amérique

Cet appareil a été testé et déclaré conforme à la Partie 15 des règles FCC relative aux appareils numériques de classe B. Ces limites sont conçues pour fournir une protection raisonnable contre les interférences dangereuses dans une installation personnelle.

Cet appareil génère, utilise et peut rayonner des fréquences radio et, s'il n'est pas installé et utilisé conformément aux instructions, peut engendrer des interférences nuisibles avec les communications radio. Cependant, il n'est pas garanti que des interférences ne se produiront pas dans une installation particulière.

S'il s'avérait que cet équipement génère des interférences nuisibles aux réceptions de radio ou de télévision, ce qui peut être vérifié en allumant et en éteignant l'équipement, vous êtes encouragé à essayer de corriger les interférences à l'aide de l'une ou de plusieurs des mesures suivantes :

1. Réorientez ou remplacez l'antenne de réception.
2. Eloignez le matériel du récepteur.
3. Connectez le matériel sur une prise fonctionnant sur un circuit différent de celui où le récepteur est connecté.
4. Consultez le revendeur ou un technicien spécialisé en radio / TV.

Déclaration de conformité

Cet appareil est conforme au chapitre 15 des règles FCC. Son utilisation est soumise aux deux conditions suivantes :

1. Cet équipement ne peut pas causer d'interférences nuisibles,
2. Cet équipement doit accepter toutes les interférences reçues, y compris celles susceptibles d'entraîner un fonctionnement non désiré.

Conformité EEM pour le Canada

This Class "B" digit apparatus complies with Canadian ICES-003.

Cet appareil numérique de la classe "B" est conforme à la norme NMB-003 du Canada.

Informations de sécurité relatives au laser

ATTENTION : L'utilisation de contrôles, de réglages ou de performances de procédures autres que celles spécifiées dans le présent guide peut entraîner une exposition dangereuse au rayonnement.

Cet équipement est conforme aux normes de sécurité internationales et est classé comme un produit laser de Classe 1.

Avec une référence spécifique aux lasers, l'équipement est conforme aux normes de performances de produits laser établies par les agences gouvernementales, nationales et internationales comme un produit laser de Classe 1. Il n'émet pas de rayonnement dangereux dans la mesure où le faisceau n'est à aucun moment exposé lors des phases de manipulation et de maintenance du client.

Pour l'Europe/Asie

Ce terminal est conforme au standard IEC 60825-1:1993+A1:1997+A2:2001, est un appareil laser de classe 1 et est sans danger dans un environnement informatique/de bureau. Il contient une diode laser de classe 3B, d'une puissance de 10,72 milliwatts et d'une longueur d'onde de 770 à 795 nanomètres et d'autres diodes laser classe 1 (280 μ W à 639 nm).

L'exposition directe (ou indirecte par réfléchissement) des yeux au rayon laser présente un risque de lésions oculaires sérieuses. Des dispositifs de sécurité et de verrouillage permettent d'empêcher que les opérateurs ne soient exposés au rayonnement laser.

Pour l'Amérique du Nord

Normes CDRH.

Cet équipement est conforme aux FDA performance standards pour les produits laser excepté pour les dérogations relatives à la Laser Notice No.50, datée du 24 Juin 2007 et contient 1 diode laser classe 3B, 10.72 milliwatt et d'une longueur d'onde de 770 à 795 nanomètres et d'autres diodes laser classe 1 (280 μ W à 639 nm).

Cet équipement n'émet pas de lumière laser dangereuse, car le rayon est totalement captif quel que soit le mode de fonctionnement ou de maintenance utilisé par le client.

Position des étiquettes de sécurité sur la machine

Par mesure de sécurité, des étiquettes d'avertissement ont été apposées sur l'appareil aux endroits indiqués ci-dessous. Pour votre sécurité, ne touchez pas ces surfaces lorsque vous procédez à l'élimination d'un bouchage papier ou que vous remplacez la cartouche toner.

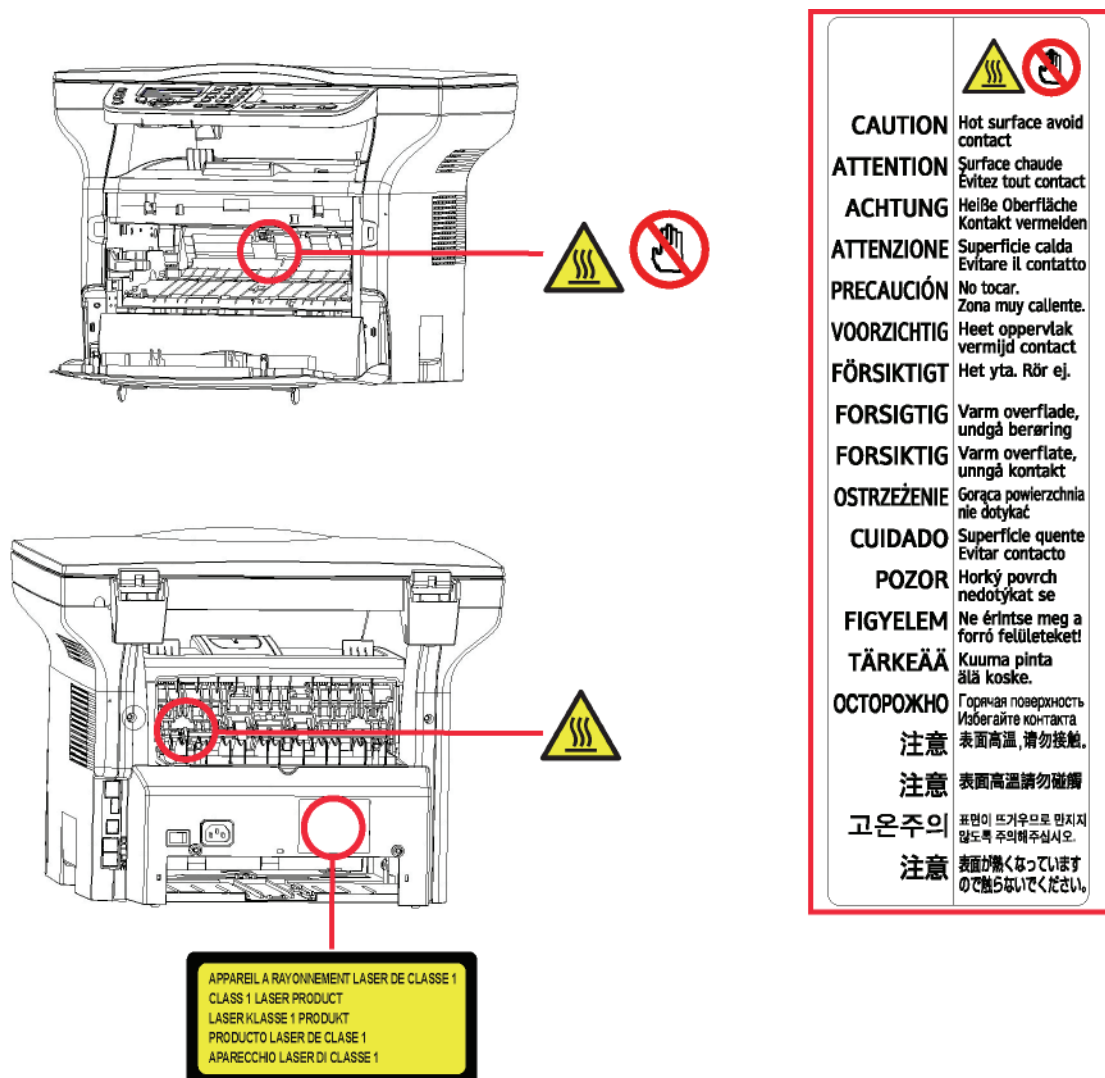

Symboles de l'interrupteur d'alimentation

Conformément à la norme IEC 60417, l'appareil utilise les symboles de l'interrupteur d'alimentation suivants :

- **I** signifie MARCHE.
- **O** signifie ARRET.

Informations réglementaires

Certifications en Europe

CE La marque CE apposée sur ce produit indique la déclaration de conformité de Sagem Communications SAS (ci-après dénommée Sagem Communications) avec les directives applicables de l'Union européenne, selon les dates indiquées :

12 décembre 2006 : Directive 2006/95/CE amendée. Approximation des lois des états membres relatives aux équipements basse tension.

15 décembre 2004 : Directive 2004/108/CE amendée. Approximation des lois des états membres relatives à la compatibilité électromagnétique.

9 mars 1999 : Directive 99/5/CE sur les équipements de radio et de télécommunications et la reconnaissance mutuelle de conformité.

La déclaration de conformité peut être consultée sur le site www.sagem-commnuications.com rubrique "support" ou peut être demandée à l'adresse suivante :

Sagem Communications - Customer relations department
27, rue Leblanc - 75512 PARIS CEDEX 15 - France

Informations sur la traçabilité du marquage CE (pour les pays de l'Union européenne uniquement)

Fabricant :

Sagem Communications
Le Ponant de Paris
27 rue Leblanc
75015 PARIS - FRANCE

Environnement

La préservation de l'environnement est une préoccupation essentielle du fabricant. Le fabricant a la volonté d'exploiter des installations respectueuses de l'environnement et a choisi d'intégrer la performance environnementale dans l'ensemble du cycle de vie de ses produits, de la phase de fabrication à la mise en service, l'utilisation et l'élimination.

L'emballage



La présence du logo (point vert) signifie qu'une contribution est versée à un organisme national agréé, pour améliorer les infrastructures de récupération et de recyclage des emballages.

Pour faciliter ce recyclage, veuillez respecter les règles de tri mises en place localement pour ce type de déchets.

Les piles et batteries

Si votre produit contient des piles ou des batteries, ces dernières doivent être déposées dans les points de collecte désignés.

Le produit



La poubelle barrée apposée sur le produit signifie qu'il appartient à la famille des équipements électriques et électroniques.

A ce titre, la réglementation européenne vous demande de procéder à sa collecte sélective :

- Dans les points de distribution en cas d'achat d'un équipement équivalent.
- Dans les points de collecte mis à votre disposition localement (déchetterie, collecte sélective, etc.).

Ainsi, vous participez à la réutilisation et à la valorisation des Déchets d'Équipement Électriques et Électroniques qui peuvent avoir des effets potentiels sur l'environnement et la santé humaine.



Le programme international ENERGY STAR® a pour objectif de promouvoir le développement et la popularisation des équipements de bureau à faible consommation.

En tant que partenaire de ENERGY STAR®, Sagem Communication a déterminé que ce produit répond aux directives de ENERGY STAR® en matière d'économie d'énergie.

Votre appareil sera livré avec la minuterie pour basculer en mode Économie d'énergie à partir de la dernière copie/impression, configurée sur 5 ou 15 minutes en fonction du modèle. Vous trouverez une description plus détaillée de cette fonction dans la section Configuration du terminal de ce guide.

Licence d'usage du logiciel

LISEZ ATTENTIVEMENT TOUS LES TERMES ET CONDITIONS DE LA PRESENTE LICENCE AVANT D'OUVRIR L'ENVELOPPE CACHETEE CONTENANT LE LOGICIEL. L'OUVERTURE DE CETTE ENVELOPPE IMPLIQUE VOTRE ACCEPTATION DE CES TERMES ET CONDITIONS.

Au cas où vous n'accepteriez pas les termes de cette licence, veuillez retourner à votre revendeur l'emballage du CD-ROM, sans l'avoir ouvert, ainsi que les autres composants du produit. Le prix auquel vous avez payé ce produit vous sera remboursé. Aucun remboursement ne sera effectué pour les produits dont l'emballage du CD-ROM aurait été défectueux ou lorsqu'il manque des composants ou lorsque la demande de remboursement est effectuée après une période de dix (10) jours à compter de la date de livraison, la copie de votre reçu faisant foi.

Définition

Le Logiciel désigne les programmes et la documentation associée.

Licence

- Cette licence vous permet d'utiliser le Logiciel sur des ordinateurs personnels connectés sur un réseau local. Vous n'avez le droit d'utiliser le Logiciel que pour imprimer sur un seul terminal multifonction, vous ne pouvez prêter ou concéder à des tiers un droit d'usage sur le Logiciel.
- Vous êtes autorisé à effectuer une copie de sauvegarde.
- Cette licence est non exclusive et non transférable.

Propriété

Le fabricant ou ses fournisseurs conservent le droit de propriété du Logiciel. Vous ne devenez propriétaire que du CD-ROM. Vous ne devez pas modifier, adapter, décompiler, traduire, créer d'oeuvre dérivée, louer ou vendre le Logiciel ou la documentation. Tous droits non expressément concédés sont réservés par le fabricant ou ses fournisseurs.

Durée

Cette licence reste en vigueur jusqu'à sa résiliation. Vous pouvez la résilier en détruisant le programme et la documentation ainsi que toutes les copies de ceux-ci. Cette licence serait automatiquement résiliée au cas où vous ne respecteriez pas les termes de cette licence. En cas de résiliation, vous vous engagez à détruire toutes les copies du programme et de la documentation.

Garantie

Le Logiciel est fourni « en l'état » sans garantie d'aucune sorte, ni expresse, ni implicite, y compris, de façon non limitative, sans garantie d'adaptation commerciale et d'aptitude à une utilisation particulière ; tous les risques en ce qui concerne les résultats et performances de ce Logiciel sont assumés par l'acheteur. Au cas où le programme s'avérerait défectueux, tous les frais de réparation ou de remise en état seraient pris en charge par l'acheteur.

Le titulaire de la licence bénéficie toutefois de la garantie suivante : le CD-ROM sur lequel le Logiciel est enregistré est garanti, sans défaut matériel ou de fabrication dans des conditions d'utilisation et de fonctionnement normales pendant une période de quatre-vingt dix (90) jours à compter de la date de livraison, la copie de votre reçu faisant foi. Dans le cas où le défaut du CD-ROM se produirait à la suite d'un accident ou d'une mauvaise utilisation, ce CD-ROM ne serait pas remplacé dans le cadre de la garantie.

Responsabilité

La seule responsabilité de votre revendeur et votre seul et unique recours est le remplacement du CD-ROM qui ne répondrait pas à la garantie et qui serait renvoyé accompagné d'une copie de votre reçu. Ni le fabricant ni qui que ce soit impliqué dans la création, la réalisation, la commercialisation ou la livraison de ce programme ne serait être responsable des dommages directs, indirects ou immatériels, tels que, cette liste n'étant pas limitative, perte d'informations, perte de temps, perte d'exploitation, perte de revenus, perte de clientèle, à la suite de l'utilisation ou de l'incapacité d'utiliser un tel programme.

Evolution

Dans un souci d'amélioration constant, le fabricant se réserve le droit de faire évoluer les caractéristiques du Logiciel sans préavis. En cas d'évolution, votre droit d'utilisation ne vous donne pas droit à des mises à jour gratuites.

Loi applicable

Cette licence est régie par le droit français. Tout litige découlant de l'interprétation ou de l'exécution de cette licence sera soumis aux Tribunaux de Paris.

Etant donné l'évolution permanente de la technologie, le fabricant se réserve le droit de modifier les caractéristiques techniques indiquées pour ce produit, à tout moment, sans avis préalable, et/ou d'interrompre la production de ce produit. Tous les noms de produits et de marques pouvant être des marques déposées par leurs détenteurs respectifs sont reconnus dans le présent document.

Marques déposées

Compte tenu de l'évolution technique, Sagem Communications se réserve le droit de modifier les caractéristiques techniques de ce produit, à tout moment, sans avis préalable, et/ou d'interrompre la production de ce produit. Companion Suite Pro est une marque déposée de Sagem Communications.

Adobe® et les produits Adobe® cités sont des marques déposées d'Adobe Systems Incorporated.

PaperPort11SE est une marque déposée de ScanSoft.

Microsoft® Windows 2000®, Microsoft® Windows Server 2003®, Microsoft® Windows XP®, Microsoft® Windows Vista® et tout autre produit Microsoft® mentionné sont des marques de Microsoft Corporation déposées et/ou utilisées aux Etats-Unis et/ou dans d'autres pays.

Toutes les autres marques ou noms de produits cités à titre d'exemple ou d'information sont des marques déposées de leurs détenteurs respectifs.

Les informations contenues dans ce livret d'utilisation sont sujettes à modification sans préavis.

Reproductions interdites

Ne copiez jamais ou n'imprimez jamais des documents dont la reproduction est interdite par la loi.

L'impression et la copie des documents suivants sont généralement interdites par la loi :

- billets de banque ;
- chèques ;
- obligations ;
- certificats de dépôt ;
- titres d'emprunt ;
- passeports ;
- permis de conduire.

La liste ci-dessus est donnée à titre d'exemple, mais n'est pas exhaustive. En cas de doute sur la légalité de la copie ou de l'impression de certains documents, adressez-vous à un conseiller juridique.

Installation

Conditions d'emplacement

En choisissant un emplacement approprié, vous préservez la durée de vie du terminal. Vérifiez que l'emplacement sélectionné présente les caractéristiques suivantes :

- Choisissez un emplacement bien aéré.
- Veillez à ne pas obturer les grilles d'aération situées sur les côtés gauche et droit de l'appareil. Lors de l'installation, veillez à placer le terminal à une trentaine de centimètres de tout objet afin de faciliter l'ouverture des capots.
- Assurez-vous que cet emplacement ne présente aucun risque d'émission d'ammoniaque ou d'autres gaz organiques.
- La prise de terre (reportez-vous aux consignes de sécurité présentées au chapitre **Sécurité**) à laquelle vous envisagez de connecter le terminal doit se situer à proximité de celui-ci et être aisément accessible.
- **Assurez-vous que le terminal n'est pas directement exposé aux rayons du soleil.**
- Veillez à ne pas placer le terminal dans une zone exposée à un courant d'air généré par un système de conditionnement d'air, de chauffage ou de ventilation, ni dans une zone sujette à de grands écarts de température ou d'humidité.
- Choisissez une surface solide et horizontale sur laquelle le terminal ne sera pas exposé à de fortes vibrations.
- **Tenez le terminal à l'écart de tout objet qui pourrait obstruer ses orifices d'aération.**
- Ne placez pas le terminal à proximité de tentures ou d'autres objets combustibles.
- Choisissez un emplacement où les risques d'éclaboussures d'eau ou d'autres liquides sont limités.
- Assurez-vous que cet endroit est sec, propre et sans poussière.

Précautions d'utilisation

Tenez compte des importantes précautions ci-dessous lors de l'utilisation du terminal.

Environnement d'exploitation :

- Température : 10 °C à 27 °C [50 °F à 80,6 °F] avec une humidité ambiante comprise entre 15 et 80 % (jusqu'à 32 °C [89,6 °F] avec une humidité ambiante comprise entre 15 et 54 %).

Terminal :

La section suivante décrit les précautions à prendre lors de l'utilisation du terminal :

- En cours d'impression, ne mettez jamais le terminal hors tension ou n'ouvrez jamais ses capots.
- N'utilisez jamais de gaz ou de liquides inflammables, ou des objets susceptibles de générer un champ magnétique à proximité du terminal.
- Lorsque vous débranchez le cordon secteur, saisissez toujours la fiche en évitant de tirer sur le cordon. Un cordon endommagé représente une source potentielle d'incendie ou de décharge électrique.
- Ne touchez jamais le cordon secteur avec des mains humides. Vous risqueriez de recevoir une décharge électrique.
- Débranchez toujours le cordon secteur avant de déplacer le terminal. Sinon, vous risqueriez d'endommager le cordon et de créer un risque d'incendie ou de décharge électrique.
- Débranchez toujours le cordon secteur lorsque vous envisagez de ne pas utiliser le terminal pendant une période prolongée.
- Ne posez jamais d'objets sur le cordon secteur, ne tirez jamais dessus et ne le pliez jamais. Cela pourrait générer un risque d'incendie ou de décharge électrique.
- Veillez toujours à ce que le terminal ne repose jamais sur le cordon secteur ou les câbles de communication de tout autre appareil électrique. Veillez également à ce qu'aucun cordon ni câble ne soit introduit dans le mécanisme du terminal. Cela vous exposerait à un risque de mauvais fonctionnement du terminal ou à un risque d'incendie.
- Assurez-vous que l'imprimante est hors tension avant de connecter ou de déconnecter un câble d'interface sur l'imprimante (utilisez un câble d'interface blindé).
- N'essayez jamais de retirer un panneau ou un capot fixé. Le terminal contient des circuits haute tension. Tout contact avec ces circuits peut entraîner un risque de décharge électrique.

- N'essayez jamais de modifier le terminal. Cela pourrait générer un risque d'incendie ou de décharge électrique.
- Veillez toujours à ce que les trombones, agrafes ou autres petites pièces métalliques ne pénètrent pas dans le terminal par les orifices d'aération ou d'autres ouvertures. De tels objets génèrent un risque d'incendie ou de décharge électrique.
- Evitez que de l'eau ou tout autre liquide ne se répande sur le terminal ou à proximité de celui-ci. Tout contact du terminal avec de l'eau ou du liquide peut générer un risque d'incendie ou de décharge électrique.
- Si du liquide ou une pièce métallique pénètre accidentellement dans le terminal, mettez-le immédiatement hors tension, débranchez le cordon secteur et contactez votre revendeur. Sinon, vous vous exposeriez à un risque d'incendie ou de décharge électrique.
- En cas d'émission de chaleur, de fumée, d'odeurs inhabituelles ou de bruits anormaux, mettez le terminal hors tension, débranchez-le immédiatement, puis contactez votre revendeur. Sinon, vous vous exposeriez à un risque d'incendie ou de décharge électrique.
- Evitez d'utiliser le terminal pendant un "orage électrique", ceci peut présenter un risque de choc électrique provoqué par la foudre.
- Ne déplacez jamais le terminal pendant une impression.
- Soulevez le terminal lorsque vous souhaitez le déplacer.





Veillez à placer le terminal dans un local bien aéré. Le fonctionnement de l'imprimante génère en effet une petite quantité d'ozone. Une odeur désagréable peut se dégager de l'imprimante si celle-ci fonctionne de façon intensive dans un local mal aéré. Pour une utilisation sûre, veillez à placer le terminal dans un local bien ventilé.

Informations de sécurité

Lorsque vous utilisez votre équipement, les précautions de sécurité suivantes doivent toujours être respectées.

Sécurité pendant le fonctionnement

Dans cette section informative, les symboles suivants sont utilisés :

 ATTENTION :	Indique une situation potentiellement dangereuse qui, si les instructions ne pas suivies, peut entraîner des blessures graves voire fatales.
 ATTENTION :	Indique une situation potentiellement dangereuse qui, si les instructions ne pas suivies, peut entraîner des blessures mineures à modérées, ou endommager l'équipement.

ATTENTION

- Branchez le cordon secteur directement sur la prise murale et n'utilisez jamais de rallonge.
- Débranchez la prise d'alimentation (en tirant sur la prise et non sur le câble) si le câble d'alimentation ou la prise commence à s'effiloche ou à être endommagé(e).
- Pour éviter tout risque de choc électrique ou d'exposition aux rayons laser, ne déposez aucun couvercle ni aucune vis autres que ceux et celles spécifiés dans les instructions d'utilisation.
- Coupez l'alimentation et débranchez la prise d'alimentation (en tirant sur la prise et non sur le câble) si l'une des situations suivantes se présente :
 - Vous versez quelque chose dans l'équipement.
 - Vous pensez que votre équipement a besoin d'un entretien ou d'une réparation.
 - Le couvercle de votre équipement est endommagé.
- Ne pas incinérer de toner renversé ou usagé. La poussière du toner peut s'enflammer si elle est exposée à une flamme nue.
- L'équipement peut être mis au rebut chez un revendeur autorisé ou un site de récupération approprié.
- La mise au rebut d'une cartouche (ou bouteille) de toner usagée est soumise à la réglementation locale.

ATTENTION

- Protégez l'équipement de toute humidité (pluie, neige, etc.)

- Débranchez le cordon secteur de la prise murale avant de déplacer l'équipement. Lorsque vous déplacez l'équipement, veillez à ce que le cordon secteur ne reste pas sous l'équipement afin de ne pas l'endommager.
- Lorsque vous débranchez le cordon secteur de la prise murale, tirez toujours sur la prise (et non sur le câble).
- Veillez à ce que les trombones, agrafes ou autres petites pièces métalliques ne tombent pas dans l'équipement.
- Tenez les toners (usagés ou non), les cartouches de toners (ou bouteilles), l'encre (usagée ou non) ou les cartouches d'encre hors de portée des enfants.
- Veillez à ne pas vous couper sur des arêtes coupantes lorsque vous intervenez à l'intérieur de l'appareil pour éliminer tout bourrage papier.
- Pour des raisons environnementales, ne mettez pas au rebut l'appareil ou ni les consommables à un point de récupération de déchets ménagers. L'équipement peut être mis au rebut chez un revendeur autorisé ou un site de récupération approprié.
- Nos produits sont conçus pour répondre aux exigences les plus élevées en termes de qualité et de fonctionnalité, et nous vous conseillons de n'utiliser que les consommables disponibles auprès d'un revendeur autorisé.

Alimentation

La prise doit être installée près de l'appareil tout en restant aisément accessible.

Recommandations pour le papier

Chargement du papier dans le bac principal

- Insérez toujours le papier côté à imprimer vers le bas et ajustez les guides papier au format du papier pour éviter tout problème d'alimentation et de bourrage papier.
- La quantité de papier chargé ne doit pas excéder la capacité de chargement. Dans le cas contraire, cela peut entraîner des problèmes d'alimentation et de bourrage papier.
- L'ajout de papier à la pile peut causer une double alimentation.
- Lorsque vous retirez le bac papier, prenez-le toujours avec les deux mains pour éviter de le faire tomber.
- Si vous utilisez du papier déjà imprimé par votre terminal ou une autre imprimante, la qualité d'impression peut ne pas être optimale.

Manipulation du papier

- Corrigez toute ondulation du papier avant l'impression.
- L'ondulation (ou courbure) ne doit pas excéder 10 mm.
- Stockez le papier avec soin pour éviter les problèmes d'alimentation et les défauts d'image dus au papier laissé dans des conditions d'humidité élevée.

Contrôle d'humidité

- N'utilisez jamais du papier humide ou du papier qui a été laissé dans un paquet ouvert.
- Après ouverture de l'emballage, conservez le papier dans un sachet plastique.
- N'utilisez jamais du papier avec des extrémités ondulées, du papier plissé ou tout autre papier abîmé.

Manipulation de l'appareil

Chocs lors de manipulations

Lors d'une impression, le bac papier, l'introducteur de papier, la trappe et toutes les autres pièces de l'appareil ne doivent subir aucun choc.

Déplacement de l'appareil

En cas de déplacement de l'appareil sur un bureau, il doit être soulevé et non traîné.

Manipulation de la cartouche toner

- Ne posez jamais la cartouche toner sur son extrémité. Ne tenez jamais la cartouche toner à l'envers.
- Ne secouez jamais la cartouche toner.

Règles d'utilisation des symboles

ATTENTION

Indique des notes de sécurité importantes.

Le non respect de ces notes pourrait entraîner des blessures graves voire fatales. Veuillez à bien lire ces notes. Vous les trouverez à la section Informations de sécurité du présent manuel.

ATTENTION

Indique des notes de sécurité importantes.

Le non respect de ces notes pourrait entraîner des blessures mineures à modérées, ou endommager l'appareil ou l'équipement. Veuillez à bien lire ces notes. Vous les trouverez à la section Informations de sécurité du présent manuel.

Important

Indique des points à lire avec une attention particulière lors de l'utilisation de l'appareil, ainsi que des explications de causes probables de bourrage papier, d'endommagement des originaux ou de perte de données. Veuillez à bien lire ces explications.

Note

Indique des explications supplémentaires sur les fonctions de l'appareil, ainsi que des instructions sur la résolution d'erreurs de l'utilisateur.

Description du terminal

Faces Avant et Arrière

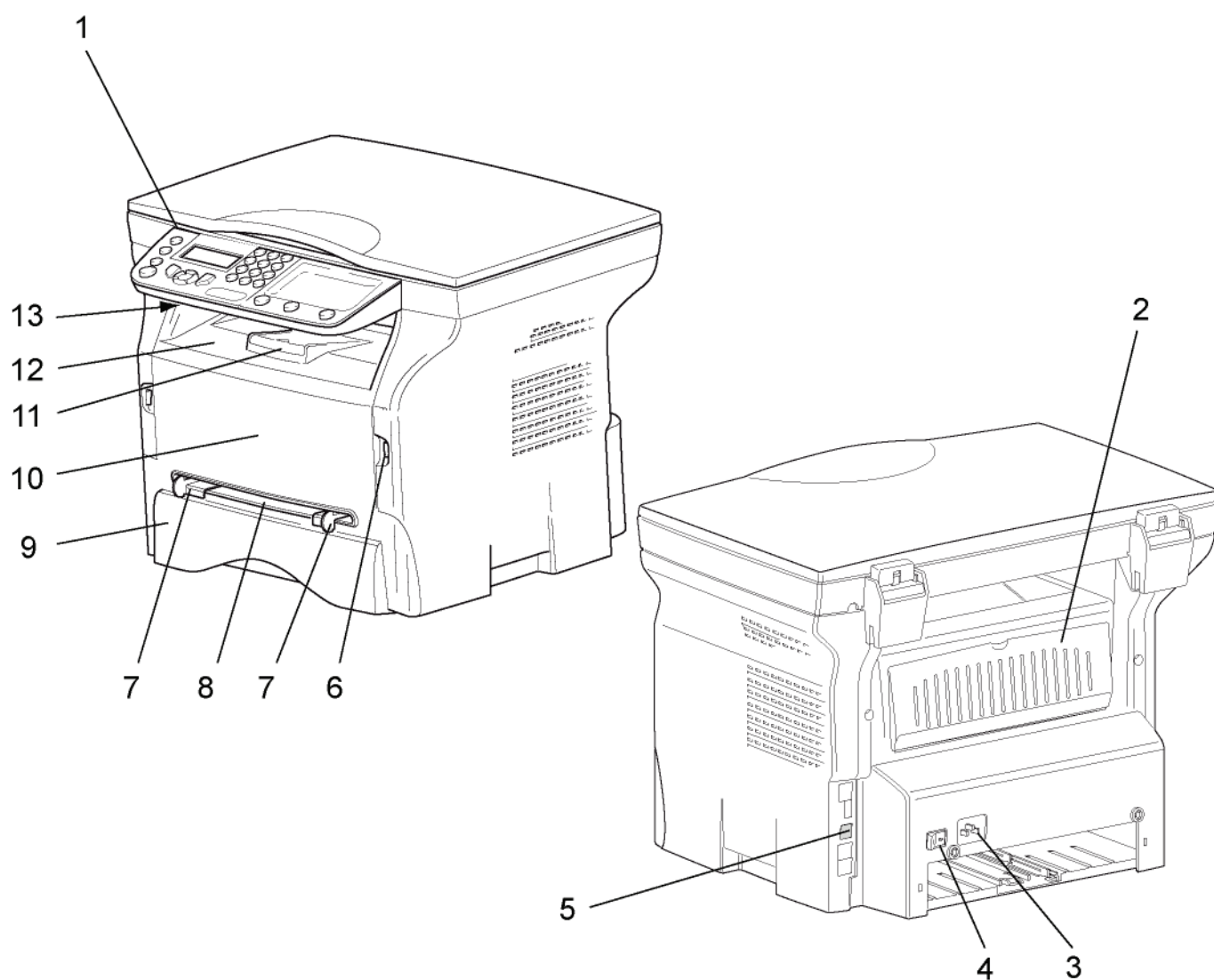

- | | |
|--|---|
| 1. Panneau de commande | 8. Introducteur manuel |
| 2. Trappe bourrage papier | 9. Bac papier |
| 3. Connexion cordon d'alimentation | 10. Trappe d'accès à la cartouche |
| 4. Interrupteur Marche/Arrêt | 11. Butée rabattable de réception du papier |
| 5. Connecteur USB esclave (pour PC) | 12. Sortie papier |
| 6. Connecteur USB maître (clé USB) | 13. Lecteur carte à puce |
| 7. Guides de réglage papier de l'introducteur manuel | |

Panneau de commande

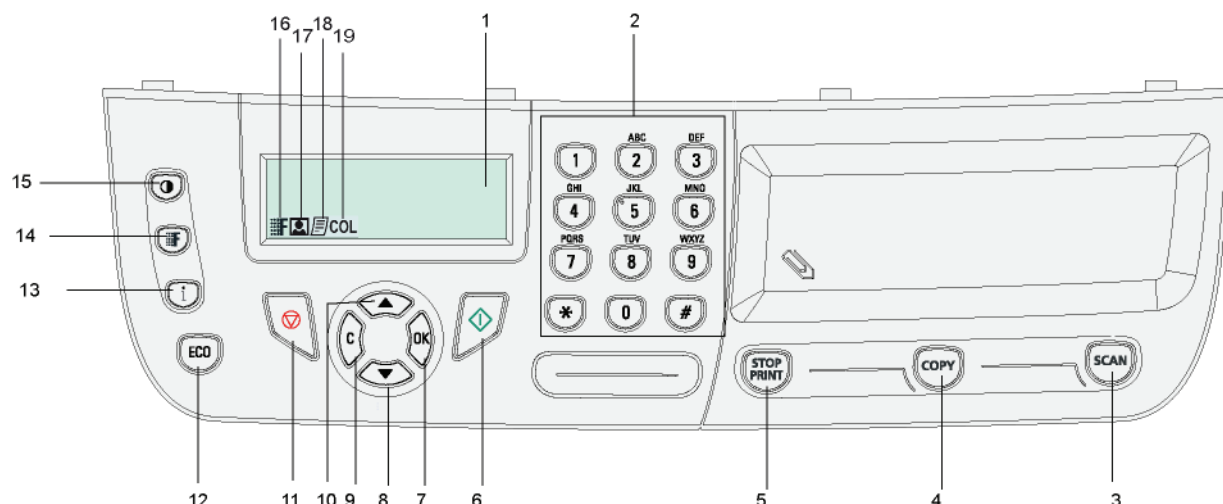

1. Ecran.
2. Clavier numérique.
3. Touche **SCAN** : analyse de document vers le PC ou un média (clé USB).
4. Touche **COPY** : copie locale.
5. Touche **STOP PRINT** : arrête les impressions PC en cours.
6. Touche **Validation**.
7. Touche **OK** : valide la sélection affichée.
8. Touche **▼** : accès au menu et navigation dans les menus vers le bas.
9. Touche **C** : retour au menu précédent et correction de la saisie.
10. Touche **▲** : navigation dans les menus vers le haut.
11. Touche **Stop** : arrêt de l'opération en cours.
12. Touche **ECO** : règle le délai d'activation et le toner save en mode copie.
13. Touche **i** : accès au menu d'impression (liste des fonctions d'impression, paramètres de l'appareil, etc.).
14. Touche **Resolution** : réglage de la résolution d'analyse.
15. Touche **Contraste** : réglage du contraste.
16. Icône **Qualité Texte** : résolution "Qualité Texte".
17. Icône **Photo** : résolution "Photo".
18. Icône **Texte** : résolution "Texte".
19. Icône **COL** : mode Couleur.

Principe de navigation dans les menus

Toutes les fonctions et tous réglages du terminal sont identifiés et accessibles par des menus. Par exemple, l'impression du guide des fonctions est identifié par le menu 51 (le guide des fonctions consigne la liste des menus, sous-menus et leurs numéros d'identification).

Deux méthodes permettent d'accéder aux menus : pas à pas ou accès direct.

Pour imprimer le guide des fonctions par la méthode pas à pas :

- 1 Appuyez sur **▼**.
- 2 Utilisez la touche **▼** ou **▲** pour parcourir le menu puis sélectionnez **5 - IMPRESSION**. Validez en appuyant sur **OK**.
- 3 Utilisez la touche **▼** ou **▲** pour parcourir le menu **IMPRESSION** puis sélectionnez **51-GUIDE**. Validez en appuyant sur **OK**.

Pour imprimer le guide des fonctions par la méthode accès direct :

- 1 Appuyez sur **▼**.
- 2 Saisissez 51 sur le clavier numérique pour imprimer directement le guide des fonctions.

Contenu de l'emballage

L'emballage contient les éléments listés ci-dessous :

Appareil multifonction

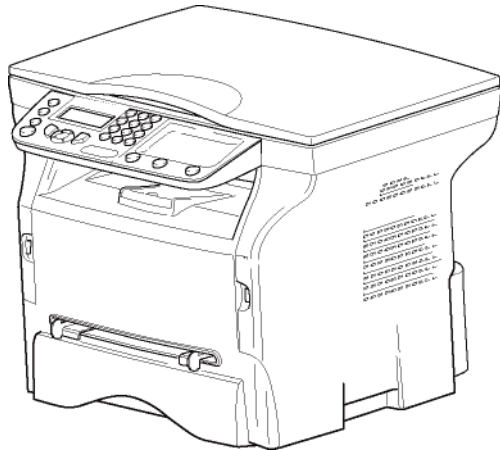

1 cartouche toner

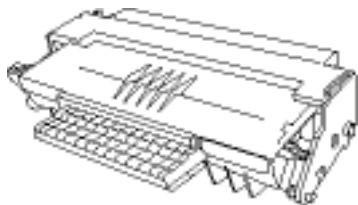

1 guide de sécurité et 1 guide d'installation



1 CD-ROM d'installation pour PC et 1 CD-ROM d'un logiciel OCR pour PC (selon le modèle)



1 cordon secteur



Installation de l'appareil

- 1 Déballez l'appareil.
- 2 Installez l'appareil en respectant les consignes de sécurité que vous trouverez au début du présent manuel.
- 3 Retirez tous les adhésifs présents sur le terminal.
- 4 Retirez le film de protection plastique de l'écran.

Insertion de papier dans le bac principal



Important

Avant d'insérer le papier, référez-vous au paragraphe **Recommandations pour le papier**, page 10.

Votre appareil accepte de nombreux formats et types de papier (référez-vous au paragraphe **Caractéristiques**, page 49).



Important

Vous pouvez utiliser du papier ayant un grammage compris entre **60 et 105 g/m²**.

- 1 Sortez complètement le bac papier.

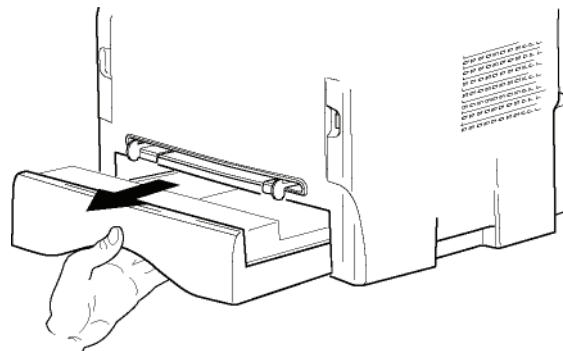

- 2 Poussez le plateau inférieur vers le bas jusqu'à ce qu'il s'enclenche.

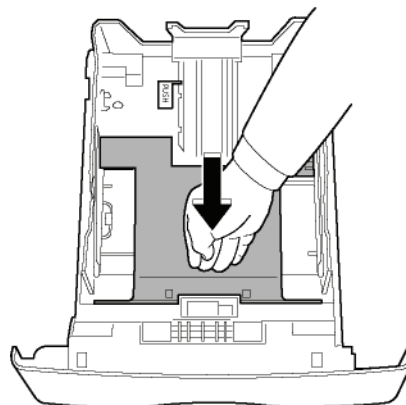

- 3 Réglez la butée située à l'arrière du bac en appuyant sur le levier "PUSH" (A). Ensuite ajustez les guides papier latéraux au format du papier en appuyant sur le levier (B) situé sur le guide gauche. Ajustez le guide papier longitudinal au format du papier en appuyant sur le levier (C).

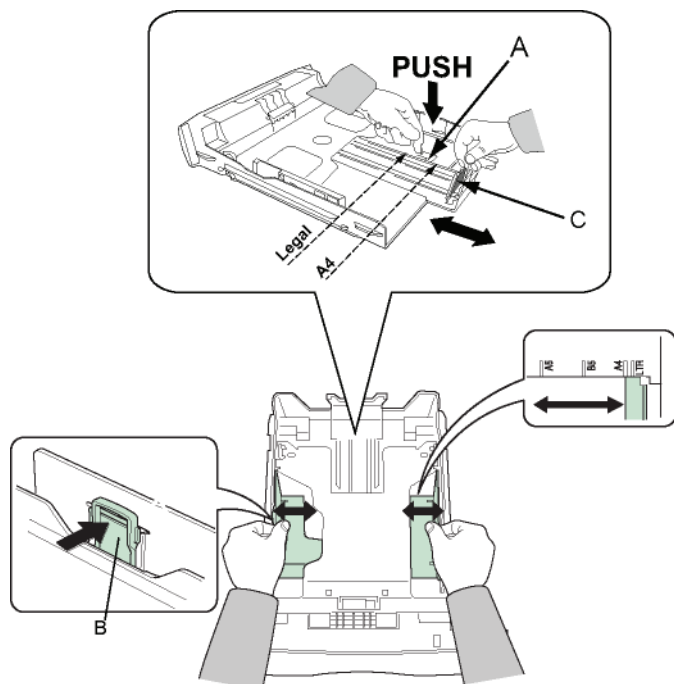

- 4 Prenez une pile de papier, effeuillez-la puis aplanissez le papier sur une surface plane.

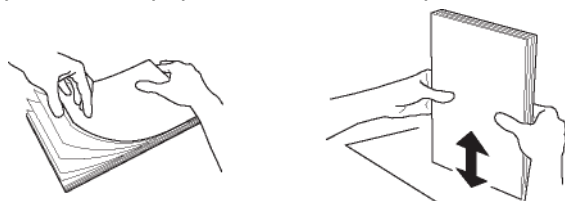

- 5 Placez la pile de papier dans le bac (par exemple 200 feuilles pour du papier 80 g/m²).
6 Remettez le bac dans son logement.

Installation de la cartouche

- 1 Placez-vous face à l'appareil.
2 Pressez du côté gauche et du côté droit de la trappe et tirez-la simultanément vers vous.

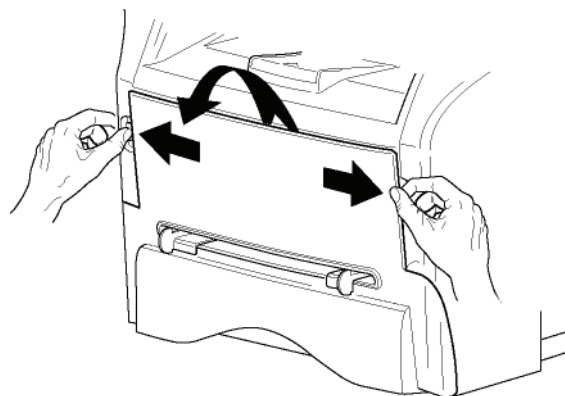

- 3 Déballiez la nouvelle cartouche. Secouer doucement la cartouche 5 ou 6 fois pour répartir régulièrement le toner dans la cartouche. Secouer

avec soin la cartouche garantira le nombre maximum de copies par cartouche. Tenez-la par la poignée.

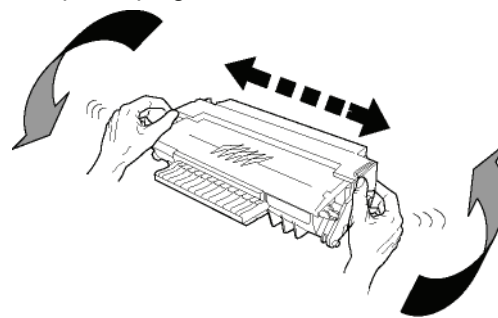

- 4 Insérez la cartouche dans son compartiment en la poussant à fond jusqu'à son enclenchement (dernier mouvement vers le bas).

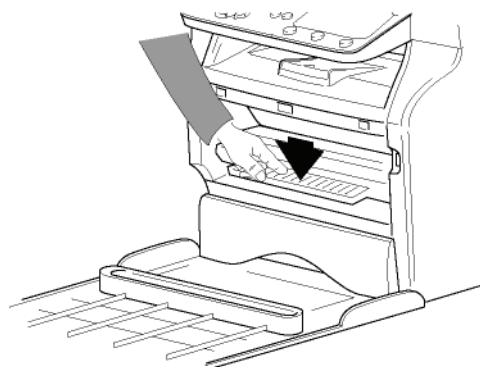
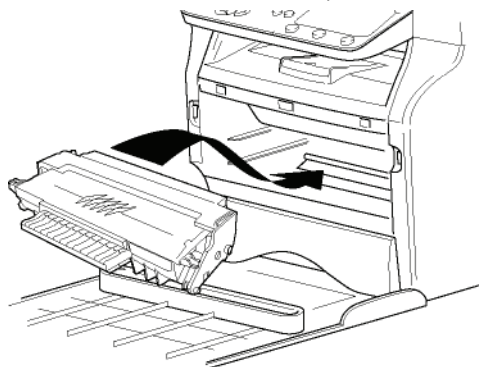

- 5 Refermez le capot.

Butée de réception papier

Ajustez la butée de réception papier, en fonction du format de document à imprimer. N'oubliez pas de relever la partie rabattable de la butée pour empêcher les feuilles de tomber.

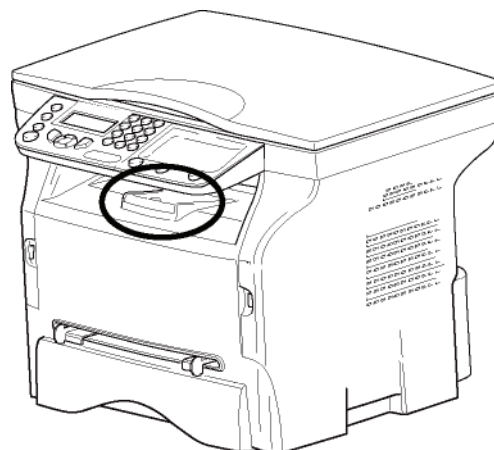

Mise en service de votre appareil

Raccordement de l'appareil



ATTENTION

Avant de brancher le cordon secteur, reportez-vous impérativement aux **Sécurité**, page 1.

- 1 Assurez-vous que l'interrupteur Marche/Arrêt est sur Arrêt (position O).
- 2 Raccordez le cordon secteur sur l'appareil. Branchez le cordon secteur sur la prise murale.

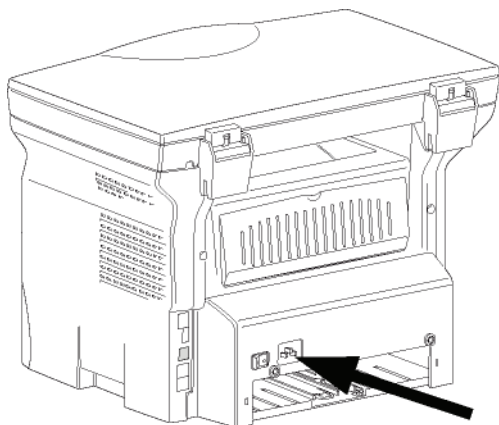

ATTENTION

Le cordon d'alimentation est utilisé pour couper l'alimentation. Par souci de précaution, la prise devra être située à proximité de l'appareil et être facile d'accès en cas de danger.

- 3 Appuyez sur le bouton Marche/Arrêt pour allumer votre appareil (position I).

Configuration initiale de l'appareil

Après quelques secondes, une fois que l'appareil a un peu chauffé, la fonction **Installation rapide** est lancée et l'écran à cristaux liquides affiche le message suivant :

- 1 - FRANCAIS
- 2 - ENGLISH

La fonction **Installation rapide** vous aidera à configurer votre appareil en vous guidant à travers toutes les étapes de paramétrage de base.

Si vous souhaitez modifier le paramètre affiché, appuyez sur la touche **OK**. Si vous ne souhaitez pas modifier le paramètre affiché, appuyez sur **C** : la fonction **Installation rapide** affiche alors le paramètre de base

suivant.

Si vous ne souhaitez pas procéder à la configuration initiale, appuyez sur la

touche Un message de confirmation apparaît. Appuyez de



Note

nouveau sur la touche pour confirmer.

Pour modifier manuellement et personnaliser les paramètres de l'appareil, reportez-vous à **Paramètres/Réglages**, page 22.

- 1 Sélectionnez la langue souhaitée à l'aide de la touche ▲ ou ▼ et validez en appuyant sur **OK**.

La configuration est à présent terminée et la liste des fonctions s'imprime automatiquement.

L'écran affiche le message **PLUS DE PAPIER** si aucun papier n'a été chargé dans le bac papier (voir **Chargement du papier dans le bac principal**, page 10). Une fois le papier chargé, l'impression reprend.

Insertion de papier dans l'introducteur manuel



Important

Avant d'insérer le papier, référez-vous au paragraphe **Recommandations pour le papier**, page 10.

L'introducteur manuel vous permet d'utiliser des formats de papiers variés avec un grammage plus important que celui utilisable dans le bac papier (référez-vous au paragraphe **Caractéristiques**, page 49).

Une seule feuille ou enveloppe peut être insérée à la fois.



Important

Vous pouvez utiliser du papier ayant un grammage compris entre **52 et 160 g/m²**.

- 1 Ecartez les guides de l'introducteur manuel au maximum.

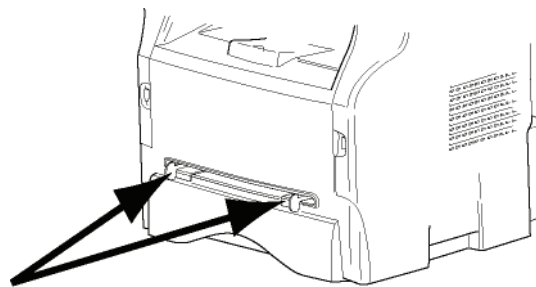

- 2 Insérez une feuille ou une enveloppe dans l'introducteur manuel.
- 3 Ajustez les guides papier contre les bords droit et gauche de la feuille ou de l'enveloppe.
- 4 Imprimez en veillant à ce que le format de papier choisi corresponde au format sélectionné sur l'imprimante (reportez-vous à **Copie**, page 18).

Utilisation d'enveloppes

- Utilisez uniquement l'introducteur manuel.
- La zone recommandée doit être le secteur qui exclut 15 mm du bord principal et 10 mm des bords gauche, droit et arrière.
- Quelques lignes peuvent être ajoutées dans la pleine copie pour éliminer tout chevauchement.
- L'impression peut être incorrecte pour les enveloppes qui sont hors recommandation (référez-vous au paragraphe **Caractéristiques**, page 49).
- Aplissez manuellement toute enveloppe courbée après impression.
- De petits plis sur le bord du côté large de l'enveloppe, un effet flou ou une impression moins nette peuvent apparaître sur le verso.
- Préparez l'enveloppe en appuyant correctement sur la ligne de pli des quatre bords, après avoir vidé l'air de l'intérieur.
- Placez ensuite l'enveloppe en position appropriée pour éviter tout pli ou déformation.
- Le conditionnement de papier n'est pas autorisé. Et il doit être utilisé dans un environnement de bureau normal.

Copie

Votre appareil vous offre la possibilité de faire des copies en un ou plusieurs exemplaires.

Vous pouvez également régler de nombreux paramètres afin de réaliser des copies selon votre convenance.

Copie simple



Dans ce cas, ce sont les paramètres par défaut qui sont appliqués.

- 1 Placez votre document face à copier contre la vitre en respectant les indications situées autour de la vitre.
- 2 Appuyez deux fois sur la touche . La copie est réalisée en prenant en compte les paramètres par défaut.

Copie en mode Economie de Toner

Le mode ECO permet de diminuer la quantité de toner consommée sur la page et de réduire ainsi les coûts d'impression.

Lorsque vous utilisez ce mode, la consommation de toner est réduite et la densité d'impression est plus claire.

- 1 Placez votre document face à copier contre la vitre en respectant les indications situées autour de la vitre.
- 2 Appuyez sur la touche .
- 3 Appuyez sur la touche .

Copie élaborée

La copie élaborée permet de faire des réglages particuliers pour la copie en cours.



Vous pouvez commencer la copie en appuyant sur la touche  à tout moment au cours de la procédure suivante.

- 1 Placez votre document face à copier contre la vitre en respectant les indications situées autour de la vitre.



*Après l'étape 1, vous pouvez entrer directement le nombre de copies à l'aide du clavier numérique, puis appuyer sur la touche **OK** pour valider. Reportez-vous ensuite à l'étape 4.*

- 2 Appuyez sur la touche .
- 3 Entrez le nombre de copies souhaité et validez par

la touche **OK**.

- 4 Choisissez le bac papier **AUTOMATIQUE** ou **MANUEL** à l'aide de la touche \blacktriangle ou \blacktriangledown , puis validez par la touche **OK**.
- 5 Choisissez à l'aide de la touche \blacktriangle ou \blacktriangledown l'option d'impression (voir exemples ci-dessous) selon le mode d'analyse choisi : **1 Page vers 1**, **1 Page vers 4** ou **1 page vers 9**.

Copie en POSTER

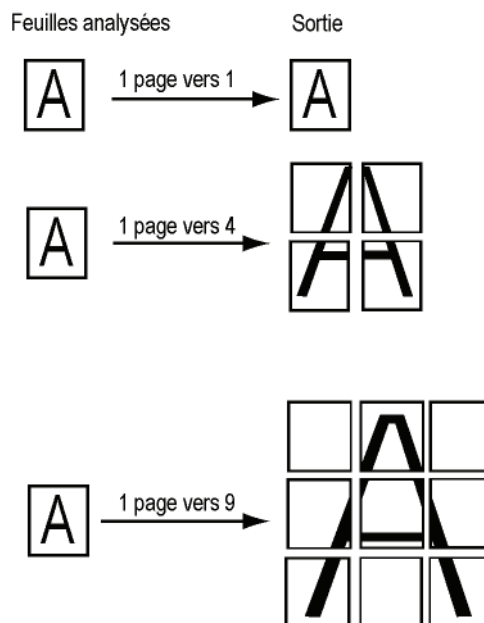

Validez par la touche **OK**.

- 6 Ajustez la valeur du zoom désiré, de **25 % À 400 %** à l'aide de la touche \blacktriangle ou \blacktriangledown , validez par la touche **OK** (disponible uniquement en mode copie **1 Page à 1**).
- 7 Ajustez les valeurs d'origine désirées à l'aide de la touche \blacktriangle ou \blacktriangledown du clavier numérique, puis validez par la touche **OK**.
- 8 Choisissez la résolution **AUTO**, **TEXTE**, **QUALITE TEXTE** ou **PHOTO** selon la qualité d'impression souhaitée à l'aide de la touche \blacktriangle ou \blacktriangledown , puis validez par la touche **OK**.
- 9 Ajustez la valeur du contraste souhaité à l'aide de la touche \blacktriangle ou \blacktriangledown , puis validez par la touche **OK**.
- 10 Ajustez la valeur de la luminosité souhaitée à l'aide de la touche \blacktriangle ou \blacktriangledown , puis validez par la touche **OK**.
- 11 Choisissez le type de papier **NORMAL**, **EPAIS** à l'aide de la touche \blacktriangle ou \blacktriangledown , puis validez par la touche **OK**.

Mode Copie Carte d'identité

La fonction Copie CARTE D'IDENTITE est utilisée pour copier les deux côtés d'une carte d'identité ou d'un document de type permis de conduire sur une feuille de format A4 (taille du document original < A5) ou sur une feuille au format Lettre (taille du document original < Statement).

L'écran affiche les instructions utiles (lorsque le document original doit être placé, lorsque le document doit être retourné, etc.) et vous demande une confirmation pour lancer la tâche.



Les réglages de Zoom et d'Origine ne sont pas disponibles dans ce mode de copie.

- 1 Appuyez sur la touche .
- 2 Entrez le chiffre correspondant au nombre de copies souhaité et validez-le par la touche **OK**.
- 3 Choisissez le bac papier **AUTOMATIQUE** ou **MANUEL** à l'aide de la touche **▲** ou **▼**, puis validez par la touche **OK**.



La copie en mode Carte d'identité n'est possible qu'en format A4 (taille du document original < A5) ou Lettre (taille du document original < Statement). Vérifiez que le bac papier sélectionné utilise le format papier approprié.

- 4 Sélectionnez l'option de copie **CARTE D'IDENTITE** à l'aide de la touche **▲** ou **▼** puis validez par la touche **OK**.
- 5 Choisissez la résolution **AUTO**, **TEXTE**, **QUALITE TEXTE** ou **PHOTO** selon la qualité d'impression souhaitée à l'aide de la touche **▲** ou **▼**, puis validez par la touche **OK**. Pour des résultats optimaux de documents d'identité, sélectionnez la résolution **PHOTO**.
- 6 Ajustez la valeur du contraste souhaité à l'aide de la touche **▲** ou **▼**, puis validez par la touche **OK**.
- 7 Ajustez la valeur de la luminosité souhaitée à l'aide de la touche **▲** ou **▼**, puis validez par la touche **OK**.
- 8 Choisissez le type de papier **NORMAL**, **EPAIS** à l'aide de la touche **▲** ou **▼**, puis validez par la touche **OK**.
L'écran à cristaux liquides affiche le message suivant :

**METTRE CARTE ID
PUIS OK**

- 9 Placez votre carte d'identité ou tout autre document officiel contre la vitre du scanner à plat, comme indiqué ci-après :

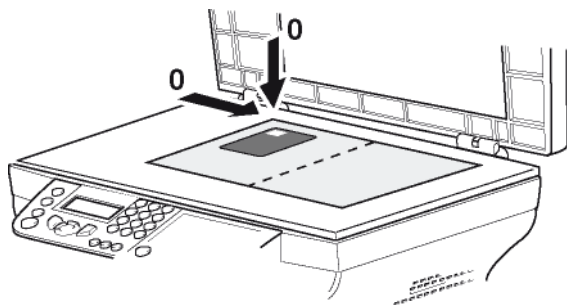

- 10 Appuyez sur la touche **OK**.

Le document est scanné, puis l'écran affiche le message suivant :

**RETOURNEZ DOC
PUIS OK**

- 11 Retournez votre document puis validez par la touche **OK**.

L'appareil imprime une copie de votre document.

Réglages particuliers pour la copie

Les réglages effectués par ce menu deviennent les **réglages par défaut** de l'appareil après votre validation.





Lorsque la qualité de la copie ne vous paraît plus satisfaisante, vous pouvez effectuer un calibrage (Calibrer votre scanner, page 24).

Réglage de la résolution

Le paramètre **RÉSOLUTION** vous permet de régler la résolution en photocopie.

▼ 841 - FCT EVOLUEES/COPIE/RESOLUTION

- 1 Appuyez sur **▼**, saisissez **841** à l'aide du clavier.
- 2 Choisissez la résolution à l'aide de la touche **▲** ou **▼** selon le tableau défini ci-après :

Fonction	Signification	Icône
AUTO	Basse résolution.	aucun e
TEXTE	Résolution standard pour documents contenant texte et graphiques.	
QUALITE TEXTE	Résolution adaptée aux documents contenant du texte.	
PHOTO	Résolution adaptée aux documents contenant des photographies.	

- 3 Validez votre choix en appuyant sur la touche **OK**.
- 4 Sortez de ce menu en appuyant sur .



Note

Vous pouvez également régler la résolution en appuyant sur la touche .

Paramétrer le zoom

Le paramètre **ZOOM** vous permet de réduire ou d'agrandir une partie d'un document en choisissant l'origine et la valeur du zoom à appliquer à ce document, de 25 à 400 %.

▼ 842 - FCT EVOLUEES/COPIE/ZOOM

- 1 Appuyez sur ▼, saisissez **842** à l'aide du clavier.
- 2 Entrez la valeur du zoom souhaité à l'aide des touches du clavier numérique ou sélectionnez une valeur parmi des valeurs prédéfinies à l'aide des touches ▲ et ▼.
- 3 Validez votre choix en appuyant sur la touche **OK**.
- 4 Sortez de ce menu en appuyant sur .

Paramétrer l'origine d'analyse

Si vous le souhaitez, vous pouvez changer l'origine du scanner.

En saisissant de nouvelles valeurs de X et Y exprimées en mm ($X < 209$ et $Y < 280$), vous déplacez la zone analysée comme indiqué sur la figure ci-dessous.

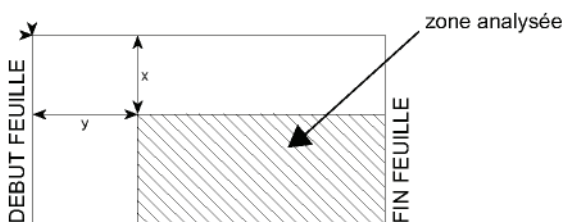

▼ 843 - FCT EVOLUEES/COPIE/ORIGINE

- 1 Appuyez sur ▼, saisissez **843** à l'aide du clavier.
- 2 Sélectionnez les coordonnées X et Y à l'aide de la touche ▲ ou ▼.
- 3 Paramétrez les coordonnées souhaitées à l'aide du clavier numérique ou des touches ▲ et ▼.
- 4 Validez votre choix en appuyant sur la touche **OK**.
- 5 Sortez de ce menu en appuyant sur .

Réglage du contraste

Le paramètre **CONTRASTE** permet de choisir le contraste en photocopie.

▼ 844 - FCT EVOLUEES/COPIE/CONTRASTE

- 1 Appuyez sur ▼, saisissez **844** à l'aide du clavier.
- 2 Réglez le niveau de contraste souhaité à l'aide des touches ▲ et ▼.
- 3 Validez votre choix en appuyant sur la touche **OK**.
- 4 Sortez de ce menu en appuyant sur .

Réglage de la luminosité

Le paramètre **LUMINOSITÉ** permet d'éclaircir ou d'assombrir votre document.

▼ 845 - FCT EVOLUEES/COPIE/LUMINOSITE

- 1 Appuyez sur ▼, saisissez **845** à l'aide du clavier.
- 2 Réglez la luminosité souhaitée à l'aide des touches ▲ et ▼.
- 3 Validez votre choix en appuyant sur la touche **OK**.
- 4 Sortez de ce menu en appuyant sur .

Réglage du type de papier

▼ 851 - FCT EVOLUEES/SCAN. ET IMPR/PAPIER

- 1 Appuyez sur ▼, saisissez **851** à l'aide du clavier.
- 2 Sélectionnez le papier **NORMAL** ou **EPAIS** que vous utilisez à l'aide des touches ▲ et ▼.
- 3 Validez votre choix en appuyant sur la touche **OK**.
- 4 Sortez de ce menu en appuyant sur .

Sélection du bac papier

La sélection de l'option **Automatique** peut avoir deux significations, en fonction du format de papier défini sur les bacs papier. Le tableau suivant décrit ces différents cas.

	Bac par défaut	Bac utilisé pour la copie
Même format de papier dans les bacs	AUTOMATIQUE	Sélection entre le bac principal et le bac manuel.
	MANUEL	Le bac manuel est utilisé.
Format de papier différent dans les bacs	AUTOMATIQUE	Le bac principal est utilisé.
	MANUEL	Le bac manuel est utilisé.

▼ 852 - FCT EVOLUEES/SCAN. ET IMPR/BAC PAPIER

- 1 Appuyez sur ▼, saisissez **852** à l'aide du clavier.
- 2 Sélectionnez le bac papier à utiliser, **AUTOMATIQUE** ou **MANUEL**, à l'aide des touches ▲ et ▼.
- 3 Validez en appuyant sur la touche **OK**.
- 4 Sortez de ce menu en appuyant sur .

Réglage des marges d'analyse du scanner à plat

Si vous le souhaitez, vous pouvez décaler les marges latérales de votre document vers la gauche ou vers la droite lors de l'analyse avec votre scanner à plat.

▼ 854 - FCT EVOLUEES/SCAN. ET IMPR/ MARGES PLAT

- 1 Appuyez sur ▼ , saisissez **854** à l'aide du clavier.
- 2 Réglez le décalage des marges gauche / droite (par pas de 0,5 mm) à l'aide des touches ▲ et ▼ .
- 3 Validez en appuyant sur la touche **OK**.
- 4 Sortez de ce menu en appuyant sur  .

Réglages des marges d'impression gauche et droite

Si vous le souhaitez, vous pouvez décaler les marges latérales de votre document vers la gauche ou vers la droite lors de l'impression.

▼ 855 - FCT EVOLUEES/SCAN. ET IMPR/ MARGES IMPR

- 1 Appuyez sur ▼ , saisissez **855** à l'aide du clavier.
- 2 Réglez le décalage des marges gauche / droite (par pas de 0,5 mm) à l'aide des touches ▲ et ▼ .
- 3 Validez en appuyant sur la touche **OK**.
- 4 Sortez de ce menu en appuyant sur  .

Réglages des marges d'impression haute et basse

Si vous le souhaitez, vous pouvez décaler les marges latérales de votre document vers le haut ou vers le bas lors de l'impression.

▼ 856 - FCT EVOLUEES/SCAN. ET IMPR/TOP IMPR

- 1 Appuyez sur ▼ , saisissez **856** à l'aide du clavier.
- 2 Réglez le décalage des marges haut / bas (par pas de 0,5 mm) à l'aide des touches ▲ et ▼ .
- 3 Validez en appuyant sur la touche **OK**.
- 4 Sortez de ce menu en appuyant sur  .

Réglage du format de papier

Ce menu vous permet de définir le format de papier par défaut du bac manuel et du bac principal. Vous pouvez également régler la largeur de numérisation par défaut.

▼ 857 - FCT EVOLUEES/SCAN. ET IMPR/ FORMAT PAPIER

- 1 Appuyez sur ▼ , saisissez **857** à l'aide du clavier.
- 2 Sélectionnez le bac papier pour lequel vous souhaitez définir un format de papier par défaut à l'aide des touches ▲ et ▼ .
- 3 Validez en appuyant sur la touche **OK**.
- 4 Choisissez le format de papier à l'aide de la touche ▲ ou ▼ selon le tableau défini ci-après :

Bac papier	Format de papier disponible
BAC MAN.	A5, Statement, A4, Légal et Lettre
BAC AUTO.	A5, Statement, A4, Légal et Lettre
SCANNER	Lettre/Légal et A4

- 5 Validez en appuyant sur la touche **OK**.
- 6 Sortez de ce menu en appuyant sur  .

Paramètres/ Réglages

Vous pouvez régler votre terminal à votre guise en fonction de votre utilisation. Vous trouverez dans ce chapitre le descriptif des fonctions.

Vous pouvez imprimer le guide des fonctions et les réglages disponibles de votre terminal multifonction.



Note

Votre terminal fait continuellement l'objet de mises à jour, et de nouvelles fonctions sont disponibles régulièrement.

Pour en bénéficier, visitez notre site Web www.sagem-communications.com. Vous pouvez également utiliser la fonction de mise à jour proposé par le logiciel Companion Suite Pro afin de télécharger les dernières mises à jour en ligne (voir **Mise à jour des firmware**, page 48).

Langue

Vous pouvez sélectionner une autre langue pour l'affichage des menus. Par défaut, le terminal fonctionne en langue anglaise.

Pour sélectionner la langue :

▼ 203 - REGLAGES / GEOGRAPHIQUES / LANGUE

- 1 Appuyez sur ▼, saisissez **203** à l'aide du clavier.
- 2 Sélectionnez la langue souhaitée à l'aide des touches ▼ et ▲, puis validez en appuyant sur **OK**.
- 3 Sortez de ce menu en appuyant sur la touche .

Paramètres techniques

Votre terminal est déjà paramétré par défaut lorsque vous le réceptionnez. Cependant vous pouvez l'adapter à vos besoins en réglant les paramètres techniques.

Pour régler les paramètres techniques :

▼ 29 - REGLAGES / TECHNIQUES

- 1 Appuyez sur ▼, saisissez **29** à l'aide du clavier.
- 2 Sélectionnez le paramètre désiré et validez en appuyant sur **OK**.
- 3 A l'aide de la touche ▼ ou ▲, modifiez le réglage du paramètre désiré en vous reportant au tableau ci-après puis validez en appuyant sur **OK**.

Fonction	Signification
8 - Eco Energie	Choix du délai pour la mise en veille de l'imprimante : au bout du délai (en minutes) de NON utilisation ou pendant la plage horaire de votre choix, l'imprimante se met en veille. Note : vous pouvez également accéder à cette fonction en appuyant sur la touche  à partir de l'écran inactif.
80 - Toner save	Eclaircit les impressions afin d'économiser l'encre de la cartouche toner.
90 - Port RAW	Numéro de port d'impression réseau RAW.
91 - Délai erreur	Délai d'attente avant suppression du document en cours d'impression suite à une erreur de l'imprimante en mode impression PC.
92 - Délai att. imp.	Délai d'attente des données en provenance du PC avant suppression de la tâche en impression PC.
93 - Rempl. format	Modification du format de page. Cette fonction permet d'imprimer un document au format LETTRE sur des pages A4 en la réglant sur LETTRE/A4.
96 - Nbr clés WEP	Menu permettant de déclarer le nombre de clés WEP autorisées (entre 1 et 4).

Imprimer le guide des fonctions



Important

Il n'est pas possible d'imprimer sur du papier au format A5 (ou Statement).

▼ 51 - IMPRIMER / LISTE FONCTIONS

Appuyez sur ▼, saisissez **51** à l'aide du clavier.

L'impression du guide des fonctions est lancée.



Note

*Vous pouvez également accéder au menu **IMPRIMER** en appuyant sur la touche .*

Imprimer la liste des réglages



Important

Il n'est pas possible d'imprimer sur du papier au format A5 (ou Statement).

Pour imprimer la liste des réglages :

▼ 56 - IMPRIMER / REGLAGES

Appuyez sur ▼, saisissez **56** à l'aide du clavier.

L'impression de la liste des réglages est lancée.



Note

*Vous pouvez également accéder au menu **IMPRIMER** en appuyant sur la touche .*

Verrouillage de l'appareil

Cette fonction permet d'interdire l'accès à l'appareil aux personnes non autorisées. Un code d'accès sera demandé chaque fois qu'une personne souhaitera utiliser l'appareil. Après chaque utilisation, l'appareil se verrouille automatiquement.

Au préalable, vous devez rentrer un code de verrouillage.

▼ 811 - FCT ÉVOLUÉES / VERROU / CODE VERROU

- 1 Appuyez sur ▼, saisissez **811** à l'aide du clavier.
- 2 Saisissez votre code de verrouillage (4 chiffres) à l'aide du clavier puis validez en appuyant sur **OK**.



Important

Si un code est déjà enregistré, rentrez l'ancien code avant de saisir le nouveau.

- 3 Saisissez de nouveau votre code de verrouillage (4 chiffres) à l'aide du clavier puis validez en appuyant sur **OK**.
- 4 Sortez de ce menu en appuyant sur .

Verrouillage du clavier

A chaque utilisation de votre terminal, vous devrez rentrer votre code.

▼ 812 - FCT ÉVOLUÉES / VERROU / VER. CLAVIER

- 1 Appuyez sur ▼, saisissez **812** à l'aide du clavier.
- 2 Entrez le code de verrouillage à quatre chiffres à l'aide du clavier numérique.
- 3 Validez en appuyant sur **OK**.
- 4 A l'aide de la touche ▼ ou ▲, choisissez **AVEC** et validez en appuyant sur **OK**.
- 5 Sortez de ce menu en appuyant sur .

Verrouillage du service Média

Cette fonction verrouille l'accès au service Média. Le code d'accès sera requis chaque fois qu'une personne souhaitera utiliser les fonctions de la clé USB :

- analyser le contenu d'une clé USB connectée,
- imprimer à partir d'une clé USB, supprimer des fichiers.

Pour accéder au menu de verrouillage du service Média :

▼ 816 - FCT ÉVOLUÉES / VERROU / VERROU MEDIA

- 1 Appuyez sur ▼, saisissez **816** à l'aide du clavier.
- 2 Entrez le code de verrouillage à quatre chiffres à l'aide du clavier numérique.
- 3 Validez en appuyant sur **OK**.
- 4 A l'aide de la touche ▼ ou ▲, choisissez **AVEC** et validez en appuyant sur **OK**.
- 5 Sortez de ce menu en appuyant sur .

Relever les compteurs

Vous pouvez à tout moment consulter les compteurs d'activités de votre appareil.

Vous pouvez consulter les compteurs d'activités suivants :

- nombre de pages numérisées ;
- nombre de pages imprimées.

Compteur de pages numérisées

Pour consulter le nombre de pages numérisées sur votre appareil :

▼ 823 - FCT ÉVOLUÉES / COMPTEURS / NB PGS SCAN

- 1 Appuyez sur ▼, saisissez **823** à l'aide du clavier.
- 2 Le nombre de pages numérisées apparaît à l'écran.
- 3 Sortez de ce menu en appuyant sur .

Compteur de pages imprimées

Pour consulter le nombre de pages imprimées sur votre appareil :

▼ 824 - FCT EVOLUEES / COMPTEURS / NB PAGES IMP

- 1 Appuyez sur ▼ , saisissez **824** à l'aide du clavier.
- 2 Le nombre de pages imprimées apparaît à l'écran.
- 3 Sortez de ce menu en appuyant sur .

Afficher l'état des consommables

Vous pouvez à tout moment consulter la quantité restante dans la cartouche d'encre. Ce niveau apparaît en pourcentage.

▼ 86 - FCT ÉVOLUÉES / CONSOMMABLES

- 1 Appuyez sur ▼ , saisissez **86** à l'aide du clavier.
- 2 Le pourcentage de toner disponible apparaît à l'écran.
- 3 Sortez de ce menu en appuyant sur .

Calibrer votre scanner

Vous pouvez effectuer cette opération lorsque la qualité des documents photocopiés n'est plus satisfaisante.

▼ 80 - FCT ÉVOLUÉES / CALIBRAGE

- 1 Appuyez sur ▼ , saisissez **80** à l'aide du clavier. Validez en appuyant sur **OK**.
- 2 Le scanner est déclenché et un calibrage est réalisé automatiquement.
- 3 A l'issue du calibrage, le terminal revient à l'écran de veille.

Jeux

Sudoku

Le Sudoku est un jeu d'énigme japonais. Le jeu se présente sous la forme d'une grille de trois carrés sur trois à répartir dans des champs en zones de 3 × 3. En fonction du niveau de difficulté, plus ou moins de chiffres sont déjà inscrits au début du jeu. Le but du jeu est de répartir les chiffres de 1 à 9 parmi les cases de façon à ce que chaque chiffre n'apparaisse qu'une seule fois dans chaque rangée, dans chaque colonne et dans chacun des neufs blocs. Il n'existe qu'une seule solution.

Imprimer une grille

Il existe au total 400 grilles de Sudoku, 100 pour chaque niveau de difficulté.



Important *Il n'est pas possible d'imprimer sur du papier au format A5 (ou Statement).*

▼ 521 - IMPRIMER / SUDOKU / IMP GRILLE

- 1 Appuyez sur ▼, saisissez **5** à l'aide du clavier. Validez en appuyant sur **OK**.



Note

*Vous pouvez également accéder au menu **IMPRIMER** en appuyant sur la touche .*

- 2 Sélectionnez **SUDOKU** à l'aide de la touche ▼ ou ▲.
- 3 Validez en appuyant sur **OK**.
- 4 Sélectionnez **IMP GRILLE** à l'aide de la touche ▼ ou ▲.
- 5 Sélectionnez le niveau de difficulté **FACILE**, **MOYEN**, **DIFFICILE**, **DIABOLIQUE** à l'aide de la touche ▼ ou ▲.
- 6 Validez en appuyant sur **OK**.
- 7 Choisissez la grille que vous désirez en saisissant son numéro sur le clavier numérique (1 à 100).
- 8 Validez en appuyant sur **OK**.
- 9 Choisissez le nombre d'exemplaires que vous désirez en saisissant un chiffre compris entre 1 et 9 sur le clavier numérique.
- 10 Validez en appuyant sur **OK**.

La grille s'imprime selon la quantité voulue.

Imprimer la solution d'une grille



Important

Il n'est pas possible d'imprimer sur du papier au format A5 (ou Statement).

▼ 522 - IMPRIMER / SUDOKU / IMP SOLUTION

- 1 Appuyez sur ▼, saisissez **5** à l'aide du clavier. Validez en appuyant sur **OK**.



Note

*Vous pouvez également accéder au menu **IMPRIMER** en appuyant sur la touche .*

- 2 Sélectionnez **SUDOKU** à l'aide de la touche ▼ ou ▲.
- 3 Validez en appuyant sur **OK**.
- 4 Sélectionnez **IMP SOLUTION** à l'aide de la touche ▼ ou ▲.
- 5 Sélectionnez le niveau de difficulté **FACILE**, **MOYEN**, **DIFFICILE**, **DIABOLIQUE** à l'aide de la touche ▼ ou ▲.
- 6 Validez en appuyant sur **OK**.
- 7 Choisissez la grille que vous désirez en saisissant son numéro sur le clavier numérique (1 à 100).
- 8 Validez en appuyant sur **OK**.
- 9 Choisissez le nombre d'exemplaires que vous désirez en saisissant un chiffre compris entre 1 et 9 sur le clavier numérique.
- 10 Validez en appuyant sur **OK**.

La solution de la grille s'imprime selon la quantité voulue.

Caractéristiques du réseau

Vous pouvez connecter votre terminal multifonction à un réseau sans fil.

Cependant, les réglages réseau requièrent une bonne connaissance de votre configuration informatique.

Vous pouvez raccorder votre terminal à un PC ou à un réseau à l'aide d'un câble USB ou d'une liaison sans fil (WLAN ou Wireless Local Area Network).

! Important

Si vous disposez d'un adaptateur WLAN, vous pouvez intégrer votre terminal comme imprimante réseau dans un réseau radio. Ceci fonctionne uniquement avec un adaptateur d'origine que vous pouvez obtenir auprès de notre service de commandes. Pour plus d'informations : www.sagem-communications.com.

Type de réseau radio

On parle d'un réseau radio ou WLAN lorsqu'au moins deux ordinateurs, imprimantes et ou autres périphériques communiquent entre eux dans un réseau via des ondes radio (ondes haute fréquence). La transmission de données dans le réseau radio est basée sur les normes 802.11b et 802.11g. En fonction de la structure du réseau, on parle d'un réseau infrastructure ou d'un réseau ad-hoc.

! ATTENTION

Attention, lors de l'utilisation d'une liaison sans fil, certains équipements médicaux, sensibles ou sécuritaires peuvent être perturbés par les transmissions radio de votre appareil. Dans tous les cas, nous vous invitons à respecter les recommandations de sécurité.

Réseau radio d'infrastructure

Dans un réseau infrastructure, plusieurs appareils communiquent via un point d'accès central (passerelle ou routeur). Toutes les données sont envoyées au point d'accès central (passerelle ou routeur) et redistribuées à partir de celui-ci.

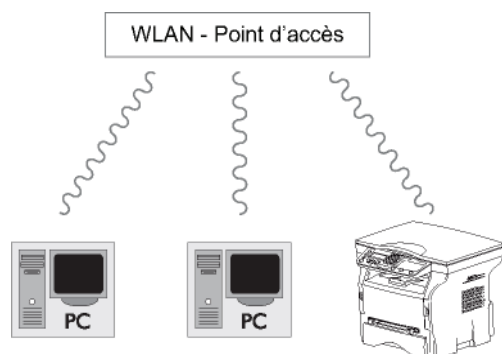

Réseau radio ad-hoc

Dans un réseau ad-hoc, les appareils communiquent directement entre eux sans passer par un point d'accès. La vitesse de transmission dans l'ensemble du réseau radio ad-hoc est fonction de la liaison la plus mauvaise dans le réseau. La vitesse de transmission est également fonction de la distance spatiale ainsi que des obstacles, tels que les parois ou les plafonds, entre l'émetteur et le récepteur.

! Important

Veillez noter qu'en mode ad-hoc, la méthode de cryptage WPA/WPA2 n'est pas disponible.

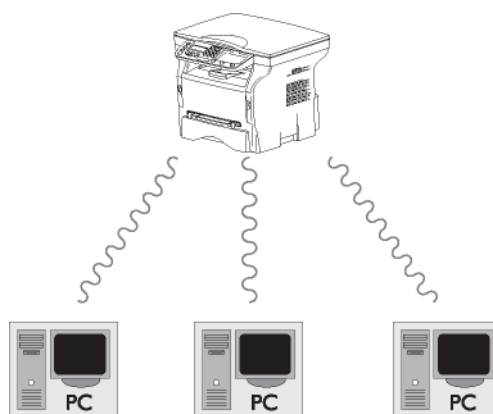

Réseaux radio (WLAN)

Trois étapes sont requises pour intégrer votre terminal dans un réseau radio (WLAN) :

- 1 Configurer le réseau à votre PC.
- 2 Paramétrer votre terminal pour qu'il puisse fonctionner en réseau.
- 3 Après avoir paramétré l'appareil, installez le logiciel Companion Suite Pro sur votre PC avec les pilotes d'imprimantes requis.

Une fois l'appareil intégré dans un réseau WLAN, vous pouvez effectuer les opérations suivantes à partir de votre PC :

- imprimer vos documents sur le terminal multifonction à partir de vos applications habituelles ;
- numériser des documents en couleur, en niveau de gris ou en noir et blanc sur votre PC.

! Important

Il est nécessaire que le PC et tous les autres appareils soient paramétrés sur le même réseau que le terminal multifonction. Toutes les indications requises pour le paramétrage de l'appareil, telles que noms du réseau (Service-Set-ID ou SSID), type de réseau radio, clé de cryptage, adresse IP ou masque sous-réseau, doivent correspondre aux indications du réseau.

Vous trouverez ces indications sur votre PC ou sur le Point d'Accès.

Pour savoir comment paramétrer votre PC, veuillez consulter le guide d'utilisation de votre adaptateur WLAN. Pour les grands réseaux, adressez-vous à votre administrateur réseau.

**Note**

Une communication parfaite est assurée si vous utilisez également sur votre PC un adaptateur d'origine.

Vous trouverez sur notre site Internet les pilotes les plus récents pour l'adaptateur d'origine ainsi que d'autres informations :
www.sagem-communications.com.

Connectez votre adaptateur WLAN

Votre terminal appartient à une nouvelle génération de terminaux que vous pouvez intégrer à un réseau WLAN à l'aide d'une clé USB WLAN.

! Important

L'adaptateur du réseau radio de votre terminal transmet des données via le protocole radio IEEE 802.11g. Il peut également être intégré dans un réseau IEEE 802.11b existant.

Pour le raccordement à votre terminal, utilisez exclusivement l'adaptateur d'origine. D'autres adaptateurs d'émission et de réception peuvent endommager l'appareil.

Que vous utilisiez votre terminal dans un réseau infrastructure ou ad-hoc, vous devez procéder à certains paramétrages de réseau et de sécurité (du SSID et de la clé de cryptage par exemple). Les paramètres doivent correspondre aux indications du réseau.

- 1 Raccordez votre clé USB WLAN sur le port USB de votre terminal.

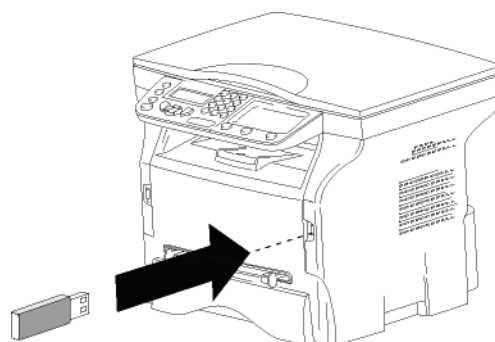
**Configurer votre réseau****Note**

Faites modifier les réglages de votre réseau WLAN par une personne ayant une bonne connaissance de votre configuration informatique.

Créer ou rejoindre un réseau

Avant toute utilisation d'un adaptateur WLAN sur votre terminal, vous devez rentrer les paramètres qui permettront à votre terminal d'être reconnu sur un réseau WLAN.

Une procédure simple est disponible sur votre terminal afin de vous guider pas à pas pour la création de votre réseau. Vous n'avez plus qu'à la suivre !

▼ 281 - REGLAGES / WLAN / ASS. CONF.

- 1 Appuyez sur **▼**, sélectionnez le menu **REGLAGES** à l'aide de la touche **▼** ou **▲** et validez en appuyant sur **OK**.
- 2 Sélectionnez **WLAN** à l'aide de la touche **▼** ou **▲** et validez en appuyant sur **OK**.
- 3 Sélectionnez **ASS. CONF.** à l'aide de la touche **▼** ou **▲** et validez en appuyant sur **OK**. Le terminal recherche les réseaux existants.
- 4 Sélectionnez votre réseau existant, ou sélectionnez **NOUVEAU RESEAU** pour le créer, à l'aide de la touche **▼** ou **▲** et validez en appuyant sur **OK**.

**Note**

Si vous choisissez un réseau existant, les étapes 5 et 6 (et éventuellement 7) sont effectuées automatiquement.

- 5 **SSID** apparaît à l'écran, saisissez le nom de votre réseau à l'aide du clavier numérique en appuyant successivement sur les touches jusqu'à l'obtention du nom voulu (32 caractères maximum) et validez en appuyant sur **OK**.

6 MODE AD-HOC ou **MODE INFRA**. apparaissent à l'écran. Reportez-vous en début de chapitre pour faire votre choix.

Sélectionnez l'un des modes et validez en appuyant sur **OK**.

- Si vous choisissez le **MODE AD-HOC**, le sous menu **CANAL** apparaît. Saisissez un chiffre compris entre 1 et 13 (1 à 11 pour les Etats Unis) et validez en appuyant sur **OK**.

7 Sélectionnez votre méthode de cryptage, **AUCUNE**, **WEP** ou **WPA**, et validez en appuyant sur **OK**:



Important

Veillez noter qu'en mode ad-hoc, la méthode de cryptage WPA/WPA2 n'est pas disponible.

- Si vous choisissez **WEP**, saisissez la clé WEP que vous utilisez sur votre réseau.



Note

Le nombre de clés WEP est configurable dans le menu : ▼ 29 - REGLAGES / TECHNIQUES / NBR CLES WEP.

- Si vous choisissez **WPA**, saisissez la clé WPA ou WPA2 que vous utilisez sur votre réseau.

8 CONF. IP: MANU ou **CONF. IP: AUTO** apparaissent à l'écran.

Si vous choisissez la configuration manuelle, reportez-vous au paragraphe suivant pour rentrer les paramètres **ADRESSE IP**, **MSK SS RES.** et **PASSERELLE**.

9 En fin de procédure, vous revenez au menu principal d'**ASS. CONFIG.**

10 Sortez de ce menu en appuyant sur la touche .

Une fois le réseau configuré, la DEL de la clé USB WLAN doit être allumée.

Consulter ou modifier vos paramètres réseau

Chacun des paramètres du réseau peut être modifié en fonction de l'évolution de votre réseau.

▼ 2822 - REGLAGES / WLAN / PARAMETRES / ADRESSE IP

- 1 Appuyez sur ▼, sélectionnez le menu **REGLAGES** à l'aide de la touche ▼ ou ▲ et validez en appuyant sur **OK**.
- 2 Sélectionnez **WLAN** à l'aide de la touche ▼ ou ▲ et validez en appuyant sur **OK**.
- 3 Sélectionnez **PARAMETRES** à l'aide de la touche ▼ ou ▲ et validez en appuyant sur **OK**.
- 4 Sélectionnez **ADRESSE IP** à l'aide de la touche ▼ ou ▲ et validez en appuyant sur **OK**.
- 5 Le numéro de votre adresse IP apparaît sous le format **000.000.000.000**. Saisissez la nouvelle adresse IP de votre terminal selon le format proposé et validez en appuyant sur **OK**.
- 6 Sortez de ce menu en appuyant sur la touche .

▼ 2823 - REGLAGES / WLAN / PARAMETRES / MSK SS RES.

- 1 Appuyez sur ▼, sélectionnez le menu **REGLAGES** à l'aide de la touche ▼ ou ▲ et validez en appuyant sur **OK**.
- 2 Sélectionnez **WLAN** à l'aide de la touche ▼ ou ▲ et validez en appuyant sur **OK**.
- 3 Sélectionnez **PARAMETRES** à l'aide de la touche ▼ ou ▲ et validez en appuyant sur **OK**.
- 4 Sélectionnez **MSK SS RES.** à l'aide de la touche ▼ ou ▲ et validez en appuyant sur **OK**.
- 5 Le numéro de votre masque sous-réseau apparaît sous le format **000.000.000.000**. Saisissez le nouveau masque sous-réseau de votre terminal selon le format proposé et validez en appuyant sur **OK**.
- 6 Sortez de ce menu en appuyant sur la touche .

▼ 2824 - REGLAGES / WLAN / PARAMETRES / PASSERELLE

- 1 Appuyez sur ▼, sélectionnez le menu **REGLAGES** à l'aide de la touche ▼ ou ▲ et validez en appuyant sur **OK**.
- 2 Sélectionnez **WLAN** à l'aide de la touche ▼ ou ▲ et validez en appuyant sur **OK**.
- 3 Sélectionnez **PARAMETRES** à l'aide de la touche ▼ ou ▲ et validez en appuyant sur **OK**.
- 4 Sélectionnez **PASSERELLE** à l'aide de la touche ▼ ou ▲ et validez en appuyant sur **OK**.
- 5 Le numéro de votre passerelle apparaît sous le format **000.000.000.000**. Saisissez la nouvelle passerelle de votre terminal selon le format proposé et validez en appuyant sur **OK**.
- 6 Sortez de ce menu en appuyant sur la touche .

▼ 2825 - REGLAGES / WLAN / PARAMETRES / SSID

- 1 Appuyez sur ▼, sélectionnez le menu **REGLAGES** à l'aide de la touche ▼ ou ▲ et validez en appuyant sur **OK**.
- 2 Sélectionnez **WLAN** à l'aide de la touche ▼ ou ▲ et validez en appuyant sur **OK**.
- 3 Sélectionnez **PARAMETRES** à l'aide de la touche ▼ ou ▲ et validez en appuyant sur **OK**.
- 4 Sélectionnez **SSID** à l'aide de la touche ▼ ou ▲ et validez en appuyant sur **OK**.
- 5 Le nom de votre réseau apparaît à l'écran. Saisissez le nouveau nom de votre réseau et validez en appuyant sur **OK**.
- 6 Sortez de ce menu en appuyant sur la touche .

▼ 2826 - REGLAGES / WLAN / PARAMETRES / MODE

- 1 Appuyez sur ▼, sélectionnez le menu **REGLAGES** à l'aide de la touche ▼ ou ▲ et validez en appuyant sur **OK**.
- 2 Sélectionnez **WLAN** à l'aide de la touche ▼ ou ▲ et validez en appuyant sur **OK**.
- 3 Sélectionnez **PARAMETRES** à l'aide de la touche ▼ ou ▲ et validez en appuyant sur **OK**.
- 4 Sélectionnez **MODE** à l'aide de la touche ▼ ou ▲ et validez en appuyant sur **OK**.
- 5 Le caractère >>, vous indique le mode actif de votre réseau.
- 6 Sélectionnez l'un des modes et validez en appuyant sur **OK**.
 - Si vous choisissez le MODE AD-HOC, le sous menu **CANAL** apparaît. Saisissez un chiffre compris entre 1 et 13 (1 à 11 pour les Etats Unis) et validez en appuyant sur **OK**.
- 7 Sortez de ce menu en appuyant sur la touche .

Dans un réseau AD-HOC, les appareils communiquent directement entre eux sans passer par un point d'accès. La vitesse de transmission dans l'ensemble du réseau radio AD-HOC est fonction de la liaison la plus mauvaise dans le réseau. La vitesse de transmission est fonction de la distance spatiale ainsi que des obstacles, tels que les parois ou les plafonds, entre l'émetteur et le récepteur.

Important

▼ 2827 - REGLAGES / WLAN / PARAMETRES / SECURITE

Ce paramètre vous permet de sécuriser votre réseau en définissant la méthode de cryptage à utiliser sur votre réseau WLAN.

- 1 Appuyez sur ▼, sélectionnez le menu **REGLAGES** à l'aide de la touche ▼ ou ▲ et validez en appuyant sur **OK**.
- 2 Sélectionnez **WLAN** à l'aide de la touche ▼ ou ▲ et validez en appuyant sur **OK**.
- 3 Sélectionnez **PARAMETRES** à l'aide de la touche ▼ ou ▲ et validez en appuyant sur **OK**.
- 4 Sélectionnez **SECURITE** à l'aide de la touche ▼ ou ▲ et validez en appuyant sur **OK**.
- 5 Choisissez **WEP**, **WPA** ou **OFF** et validez en appuyant sur **OK**.
 - Si vous choisissez **WEP**, entrez un mot de passe :
 - Dans une configuration de sécurité 64 bits, le mot de passe doit comporter exactement 5 caractères.
 - Dans une configuration de sécurité 128 bits, le mot de passe doit comporter exactement 13 caractères.



Note

Vous pouvez aussi saisir le mot de passe en hexadécimal. Dans ce cas :

- Pour une configuration de sécurité 64 bits, le mot de passe doit comporter exactement 10 caractères hexadécimaux.
- Pour une configuration de sécurité 128 bits, le mot de passe doit comporter exactement 26 caractères hexadécimaux.

- Si vous choisissez **WPA**, rentrez un mot de passe WPA ou WPA2 (compris en 8 caractères et 63 caractères). Le mot de passe peut contenir des caractères alphanumériques (chiffres et lettres) et tout autre symbole du clavier numérique. Le seul caractère non utilisable est "€" (symbole de l'euro).
- 6 Sortez de ce menu en appuyant sur la touche .

▼ 2828 - REGLAGES / WLAN / PARAMETRES / NOM MACHINE

Le nom machine vous permet d'identifier votre terminal sur le réseau par un PC (par exemple avec le nom "IMP-RESEAU-1").

- 1 Appuyez sur ▼, sélectionnez le menu **REGLAGES** à l'aide de la touche ▼ ou ▲ et validez en appuyant sur **OK**.
- 2 Sélectionnez **WLAN** à l'aide de la touche ▼ ou ▲ et validez en appuyant sur **OK**.
- 3 Sélectionnez **PARAMETRES** à l'aide de la touche ▼ ou ▲ et validez en appuyant sur **OK**.
- 4 Sélectionnez **NOM MACHINE** à l'aide de la touche ▼ ou ▲ et validez en appuyant sur **OK**.
- 5 Saisissez le nom voulu (15 caractères maximum) et validez en appuyant sur **OK**.
- 6 Sortez de ce menu en appuyant sur la touche .

Une fois votre liaison configurée, vous devez installer le pilote d'impression réseau sur votre PC pour pouvoir imprimer vos documents.

Reportez-vous au paragraphe **Installation du logiciel**, page 34.

Exemple de configuration d'un réseau AD-HOC

Exemple de configuration d'un réseau Ad-hoc non sécurisé avec les paramètres suivants :

- nom du réseau : "maison"
- type radio : "ad-hoc"
- canal : "1"
- adresse IP du PC : "169.254.0.1"
- masque de sous-réseau du PC : "255.255.0.0"
- passerelle du PC : "0.0.0.0"
- adresse IP du terminal multifonction : "169.254.0.2"
- masque de sous-réseau du terminal multifonction : "255.255.0.0"
- passerelle du terminal multifonction : "0.0.0.0"

Configuration du terminal multifonction

- 1 Insérez la clé USB WLAN dans le connecteur USB du terminal multifonction.
- 2 Appuyez sur **▼**, sélectionnez le menu **REGLAGES** à l'aide de la touche **▼** ou **▲** et validez en appuyant sur **OK**.
- 3 Sélectionnez **WLAN** à l'aide de la touche **▼** ou **▲** et validez en appuyant sur **OK**.
- 4 Sélectionnez **ASS. CONF.** à l'aide de la touche **▼** ou **▲** et validez en appuyant sur **OK**.
- 5 Sélectionnez **NOUVEAU RESEAU** à l'aide de la touche **▼** ou **▲** et validez en appuyant sur **OK**.
- 6 **SSID** apparaît à l'écran, saisissez "**maison**" à l'aide du clavier numérique et validez en appuyant sur **OK**.
- 7 Sélectionnez le mode **MODE AD-HOC** et validez en appuyant sur **OK**.
- 8 Saisissez "**1**" dans le champ **CANAL** et validez en appuyant sur **OK**.
- 9 Sélectionnez **AUCUN** et validez en appuyant sur **OK**.
- 10 Sélectionnez **CONF. IP : MANU** et validez en appuyant sur **OK**.
- 11 Saisissez "**169.254.0.2**" dans le champ **ADRESSE IP** et validez en appuyant sur **OK**.
- 12 Saisissez "**255.255.0.0**" dans le champ **MSK SS RES.** et validez en appuyant sur **OK**.
- 13 Saisissez "**0.0.0.0**" dans le champ **PASSERELLE.** et validez en appuyant sur **OK**.
- 14 En fin de procédure, vous revenez au menu principal d'**ASS. CONFIG.**
- 15 Sortez de ce menu en appuyant sur la touche .

Une fois le réseau configuré, la DEL de la clé USB WLAN doit être allumée.

Vous devez maintenant configurer le PC.

Configuration du PC

Pour cette partie, consultez la documentation constructeur de la clé USB WLAN pour vous aider à rechercher et adhérer au réseau "maison".

- 1 Le cas échéant, installez le logiciel de la clé USB WLAN sur le PC.
- 2 Insérez la clé USB WLAN dans un port USB du PC.
- 3 Depuis le logiciel de la clé USB WLAN, effectuez une détection de réseau.
- 4 Adhère au réseau "**maison**" lorsque celui-ci a été détecté.
- 5 Configurez maintenant la connexion réseau WLAN de votre PC.



Note

Pour vous aider dans cette étape, reportez-vous à la section dédiée au paramétrage d'une connexion de la documentation constructeur.

- Vous devez configurer le composant **Protocol Internet (TCP/IP)** de la connexion WLAN créée. Si ce composant est configuré pour obtenir une adresse IP automatiquement, vous devez le passer en mode manuel pour configurer l'adresse TCP/IP ("169.254.0.1" dans notre exemple), le masque de sous-réseau ("255.255.0.0" dans notre exemple) et la passerelle par défaut ("0.0.0.0" dans notre exemple).
- 6 Appuyez sur **OK**.

Clé USB

Vous pouvez connecter une clé USB en face avant de votre terminal. Les fichiers enregistrés aux formats TXT, TIFF et JPEG seront analysés et vous pourrez réaliser les opérations suivantes :

- imprimer les fichiers enregistrés contenus sur votre clé USB¹,
- supprimer les fichiers contenus sur votre clé USB;
- lancer une analyse du contenu de la clé USB insérée,
- numériser un document vers votre clé USB.

Utilisation de la clé USB



Important

Insérez toujours votre clé USB dans votre terminal en respectant le sens d'insertion.

Ne déconnectez jamais votre clé USB lorsqu'une opération de lecture ou d'écriture est en cours.

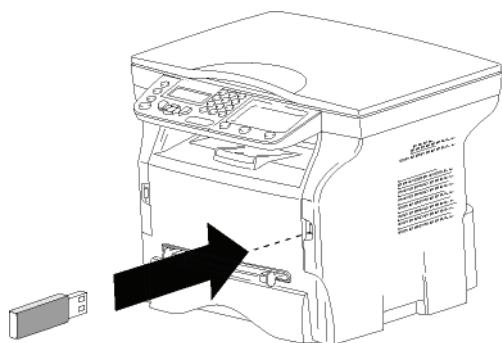

Imprimer vos documents



Important

Il n'est pas possible d'imprimer sur du papier au format A5 (ou Statement).

Vous pouvez imprimer les fichiers enregistrés ou une liste des fichiers présents sur la clé USB.

Imprimer la liste des fichiers présents sur la clé

Pour imprimer la liste des fichiers présents sur la clé :

▼ 01 - MEDIA / IMPRIMER DOC / LISTE

- 1 Insérez votre clé USB en face avant du terminal en respectant le sens d'insertion.
ANALYSE MEDIA apparaît à l'écran.
- 2 Sélectionnez **IMPRIMER DOC** à l'aide de la touche ▼ ou ▲ et confirmez en appuyant sur **OK**.
- 3 Sélectionnez **LISTE** à l'aide de la touche ▼ ou ▲ et confirmez en appuyant sur **OK**.

1. Il est possible que certains fichiers Tiff enregistrés sur votre clé USB ne puissent pas être imprimés en raison d'une limitation de formats de données.

- 4 La liste des fichiers s'imprime dans un tableau avec les informations suivantes:
 - les fichiers analysés sont indexés par ordre croissant de 1 en 1,
 - le nom des fichiers avec leur extension,
 - la date du dernier enregistrement des fichiers,
 - le poids des fichiers en Koctets.

Imprimer les fichiers présents sur la clé

Pour imprimer les fichiers présents sur la clé :

▼ 01 - MEDIA / IMPRIMER DOC / FICHIER

- 1 Insérez votre clé USB en face avant du terminal en respectant le sens d'insertion.
ANALYSE MEDIA apparaît à l'écran.
- 2 Sélectionnez **IMPRIMER DOC** à l'aide de la touche ▼ ou ▲ et confirmez en appuyant sur **OK**.
- 3 Sélectionnez **FICHIER** à l'aide de la touche ▼ ou ▲ et confirmez en appuyant sur **OK**.
- 4 Vous avez trois possibilités pour imprimer vos fichiers :
 - **TOUT**, pour imprimer tous les fichiers présents sur la clé USB.
Sélectionnez **TOUT** à l'aide de la touche ▼ ou ▲ et confirmez en appuyant sur **OK**.
L'impression est lancée automatiquement.
 - **SERIE**, pour imprimer une série de fichiers présents sur la clé USB.
Sélectionnez **SERIE** à l'aide de la touche ▼ ou ▲ et confirmez en appuyant sur **OK**.
PREM. FICHIER et le premier fichier indexé apparaissent à l'écran. Sélectionnez à l'aide de la touche ▼ ou ▲ le premier fichier de la série à imprimer et confirmez en appuyant sur **OK**.
Une étoile (*) apparaît sur la gauche du fichier.
DERN. FICHIER apparaît à l'écran.
Sélectionnez à l'aide de la touche ▼ ou ▲ le dernier fichier de la série à imprimer et confirmez en appuyant sur **OK**.

Appuyez sur la touche .

NBRE DE COPIES apparaît à l'écran, saisissez la quantité d'impression souhaitée à l'aide du clavier numérique et confirmez en appuyant sur **OK**.

Sélectionnez le format d'impression (pour des fichiers JPEG) : **A4** ou **LETTRE** (selon le modèle), ou **PHOTO** et confirmez en appuyant sur **OK**.

Sélectionnez le format d'impression : **EPAIS** ou **NORMAL** et confirmez en appuyant sur **OK**.
L'impression est lancée.

- **SELECTION**, pour imprimer un ou plusieurs fichiers présents sur la clé USB.
Sélectionnez à l'aide de la touche ▼ ou ▲ le fichier à imprimer et confirmez en appuyant sur **OK**. Une étoile (*) apparaît sur la gauche du fichier.
Répétez l'opération pour chaque fichier que vous souhaitez imprimer.

Appuyez sur la touche .

NBRE DE COPIES apparaît à l'écran, saisissez la quantité d'impression souhaitée à l'aide du clavier numérique et confirmez en appuyant sur **OK**.

Sélectionnez le format d'impression (pour des fichiers JPEG) : **A4** ou **LETTRE** (selon le modèle), ou **PHOTO** et confirmez en appuyant sur **OK**.

Sélectionnez le format d'impression : **ÉPAIS** ou **NORMAL** et confirmez en appuyant sur **OK**.
L'impression est lancée.

5 Sortez de ce menu en appuyant sur .

Supprimer vos fichiers présents sur la clé

Vous pouvez supprimer des fichiers présents sur votre clé USB.

▼ 06 - MEDIA / SUPPRESSION / MANUEL

1 Insérez votre clé USB en face avant du terminal en respectant le sens d'insertion.

ANALYSE MEDIA apparaît à l'écran.

2 Sélectionnez **SUPPRESSION** à l'aide de la touche ▼ ou ▲ et confirmez en appuyant sur **OK**.

3 Sélectionnez **MANUEL** à l'aide de la touche ▼ ou ▲ et confirmez en appuyant sur **OK**.

4 Vous avez trois possibilités pour supprimer vos fichiers :

- **TOUT**, pour supprimer tous les fichiers présents sur la clé USB.

Sélectionnez **TOUT** à l'aide de la touche ▼ ou ▲ et confirmez en appuyant sur **OK**.

Vous revenez au menu précédent.

- **SERIE**, pour supprimer une série de fichiers présents sur la clé USB.

Sélectionnez **SERIE** à l'aide de la touche ▼ ou ▲ et confirmez en appuyant sur **OK**.

PREM. FICHER et le premier fichier indexé apparaissent à l'écran. Sélectionnez à l'aide de la touche ▼ ou ▲ le premier fichier de la série à supprimer et confirmez en appuyant sur **OK**.

Une étoile (*) apparaît sur la gauche du fichier. **DERN. FICHER** apparaît à l'écran.

Sélectionnez à l'aide de la touche ▼ ou ▲ le dernier fichier de la série à supprimer et confirmez par **OK**. Une étoile (*) apparaît sur la gauche du fichier.

Appuyez sur la touche .

Vous revenez au menu précédent.

- **SELECTION**, pour supprimer un ou plusieurs fichiers présents sur la clé USB.

Sélectionnez à l'aide de la touche ▼ ou ▲ le fichier à supprimer et confirmez en appuyant sur **OK**. Une étoile (*) apparaît sur la gauche du fichier.

Répétez l'opération pour chaque fichier que vous souhaitez supprimer.

Appuyez sur la touche .

Vous revenez au menu précédent.

5 Sortez de ce menu en appuyant sur .

Analyser le contenu de votre clé USB

Après une période de non activité, votre terminal revient au menu principal. Vous pouvez visualiser de nouveau le contenu de votre clé USB. Pour cela, procédez comme suit :

▼ 07 - MEDIA / ANALYSE MEDIA

1 Appuyez sur ▼, saisissez **07** à l'aide du clavier.

2 L'analyse de la clé USB est lancée.

3 Vous pouvez imprimer ou supprimer les fichiers détectés sur votre clé USB. Reportez-vous aux chapitres précédents.

Enregistrer un document sur une clé USB

Cette fonction vous permet de numériser un document et de l'enregistrer directement dans le répertoire MFPrinter Laser Pro LL2\SCAN sur une clé USB. Le répertoire MFPrinter Laser Pro LL2\SCAN est créé par l'application.

Important

*Avant de numériser un document, vérifiez que l'espace disque de votre clé USB est suffisant. S'il ne l'est pas, vous pouvez supprimer manuellement les fichiers, voir paragraphe **Supprimer vos fichiers présents sur la clé**, page 32.*

1 Placez le document à copier, face à copier contre la vitre.

2 Insérez votre clé USB en face avant du terminal en respectant le sens d'insertion.

L'analyse de la clé USB est lancée.

Une fois l'analyse terminée, le menu **MEDIA** s'affiche.

3 Sélectionnez **SCAN TO** à l'aide de la touche ▼ ou ▲ puis confirmez en appuyant sur **OK**.

Vous pouvez aussi accéder à cette fonction de deux autres manières :

- en appuyant sur la touche  puis en sélectionnant **SCAN TO MEDIA**.
- en appuyant sur la touche ▼ à partir de l'écran de veille puis en tapant 03 sur le clavier numérique.

Important

4 Choisissez entre **SCAN N&B** ou **SCAN COULEUR** à l'aide de la touche ▼ ou ▲ et confirmez en appuyant sur **OK**.

- 5 A l'aide du clavier alphanumérique, donnez un nom au fichier à numériser (jusqu'à 20 caractères) et validez en appuyant sur **OK**.
- 6 Choisissez le format de numérisation entre **IMAGE** et **PDF**, et validez pour lancer la numérisation et l'enregistrement du document.
IMAGE permet d'avoir un fichier de même nature qu'une simple photo. **PDF** est un format pour la création de documents numériques.



En format **IMAGE**, si vous avez sélectionné:

- **NOIR&BLANC**, l'image sera enregistrée au format TIFF.
- **COULEUR**, l'image sera enregistrée au format JPEG.

Vous pouvez choisir la résolution de l'image qui sera numérisée sur la clé USB, la résolution **AUTO** est sélectionnée par défaut.

Important

Appuyez successivement sur la touche  et sélectionnez la résolution souhaitée :

- En numérisation **NOIR&BLANC** :
 -  Icône : résolution Texte.
 -  Icône : résolution Photo.
 - Pas d'icône : résolution Auto.
- En numérisation **COULEUR** :
 -  Icône : résolution Texte.
 - Pas d'icône : résolution Auto.

La touche de début  permet de lancer immédiatement la numérisation et d'envoyer un fichier vers le support avec les paramètres définis dans le format d'analyse.

Fonctions PC

Introduction

Le logiciel Companion Suite Pro vous permet de connecter un ordinateur individuel à un terminal multifonction compatible.

A partir du PC, vous pouvez :

- gérer un terminal multifonction, le configurer selon vos besoins ;
- imprimer vos documents sur le terminal multifonction à partir de vos applications habituelles ;
- scanner des documents en couleur, en niveau de gris ou en noir et blanc et les retoucher sur votre PC.

Configuration requise

Votre ordinateur individuel doit présenter, au minimum, les caractéristiques suivantes :

Systèmes d'exploitation pris en charge :

- Windows 2000 avec Service Pack 4 minimum ;
- Windows XP x86 (Home et Pro) avec Service Pack 1 minimum ;
- Serveur Windows 2003 pour impression des pilotes uniquement ;
- Windows Vista.

Un processeur de :

- 800 MHz pour Windows 2000 ;
- 1 GHz pour Windows XP x86 (Home et Pro) ;
- 1 GHz pour Windows Vista.

Un lecteur de CD-ROM.

Un port USB libre.

Un espace disque libre de 600 Mo pour l'installation d'une mémoire RAM de :

- 128 Mo minimum pour Windows 2000 ;
- 192 Mo minimum pour Windows XP x86 (Home et Pro) ;
- 1 Go pour Windows Vista.

Installation du logiciel

Cette section décrit les procédures d'installation suivantes :

- installation complète du logiciel Companion Suite Pro,
- installation des pilotes uniquement.

Installation complète du logiciel

Mettez votre PC sous tension. Ouvrez une session Administrateur.

- 1 Ouvrez le lecteur CD-ROM, placez le CD-ROM d'installation et refermez le lecteur.
- 2 Une procédure d'installation se lance automatiquement (Auto run). Sinon, double cliquez sur setup.exe en racine du CD-ROM.
- 3 Un écran intitulé **COMPANION SUITE PRO LL2** apparaît. Cet écran vous permet d'installer les logiciels, de désinstaller les logiciels, d'accéder aux guides utilisateurs des produits ou d'explorer le contenu de CD-ROM.
- 4 Placez votre curseur sur **INSTALLATION DES PRODUITS** et validez en cliquant sur le bouton gauche de la souris.



- 5 L'écran d'Installation des Produits apparaît. Placez votre curseur sur **COMPLÈTE** et validez à l'aide du bouton gauche de la souris.

L'installation Complète copie sur votre disque dur les logiciels nécessaires à la bonne exécution du kit Companion Suite Pro, à savoir :

- Companion Suite Pro (logiciel de gestion de votre terminal, pilotes d'impression, scanner,...) ;
- Adobe Acrobat Reader ;
- PaperPort.

Il se peut que vous possédiez déjà une version de l'un des logiciels présents sur le CD-ROM d'installation.

*Dans ce cas, utilisez l'installation **PERSONNALISÉE**, sélectionnez les logiciels que vous souhaitez installer sur votre disque dur et validez votre choix.*



Note



- 6 L'écran de bienvenue apparaît. Cliquez sur **SUIVANT** pour lancer l'installation du kit Companion Suite Pro sur votre PC.

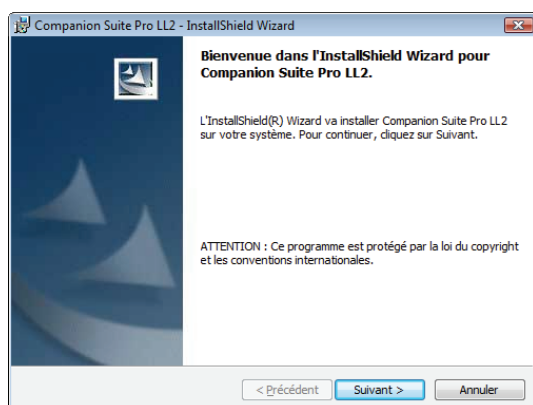

- 7 Pour poursuivre l'installation, vous devez impérativement lire et accepter le contrat de licence proposé.

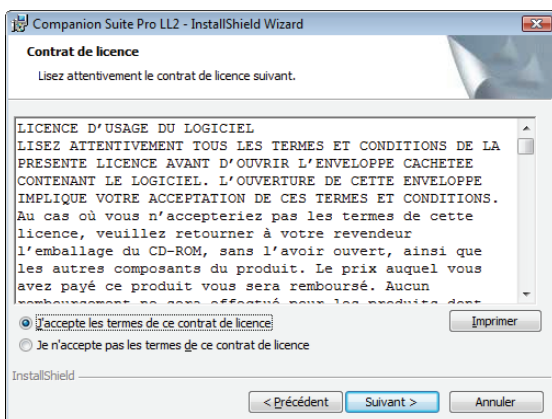

- 8 Cliquez sur **SUIVANT**.

- 9 L'installation finale est prête à être lancée. Cliquez sur **INSTALLER**.

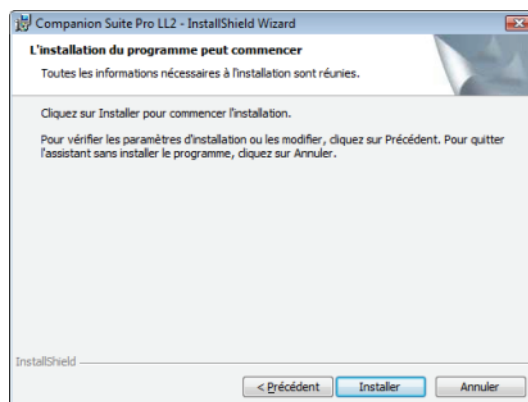

L'écran suivant apparaît pour indiquer la progression de l'installation.



- 10 Cliquez sur **OK** pour terminer l'installation.

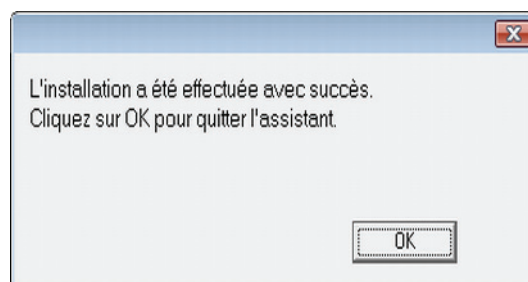

Votre kit Companion Suite Pro est installé avec succès sur votre PC.

Vous pouvez à présent connecter votre terminal multifonction, reportez-vous au paragraphe **Raccordements**, page 38.

Vous pouvez lancer les logiciels de gestion de votre terminal multifonction à partir du menu **DÉMARRER > TOUS LES PROGRAMMES > COMPANION SUITE > COMPANION SUITE PRO LL2 > COMPANION DIRECTOR** ou en cliquant sur l'icône **COMPANION DIRECTOR** située sur votre bureau.

Installation des pilotes uniquement

Cette section décrit les procédures d'installation suivantes :

- installation des pilotes à l'aide du logiciel Companion Suite Pro,
- installation manuelle des pilotes.

Installation des pilotes à l'aide du logiciel Companion Suite Pro

Mettez votre PC sous tension. Ouvrez une session Administrateur.

- 1 Ouvrez le lecteur CD-ROM, placez le CD-ROM d'installation et refermez le lecteur.
- 2 Une procédure d'installation se lance automatiquement (Auto run). Sinon, double cliquez sur setup.exe en racine du CD-ROM.
- 3 Un écran intitulé COMPANION SUITE PRO LL2 apparaît. Cet écran vous permet d'installer les logiciels, de désinstaller les logiciels, d'accéder aux guides utilisateurs des produits ou d'explorer le contenu de CD-ROM.
- 4 Placez votre curseur sur **INSTALLATION DES PRODUITS** et validez en cliquant sur le bouton gauche de la souris.



- 5 L'écran d'Installation des Produits apparaît. Placez votre curseur sur **PERSONNALISÉE** et validez en cliquant sur le bouton gauche de la souris.



- 6 Placez votre curseur sur **COMPANION SUITE PRO** et validez à l'aide du bouton gauche de la souris.



- 7 L'écran de bienvenue apparaît. Cliquez sur **SUIVANT** pour lancer l'installation du kit Companion Suite Pro sur votre PC.

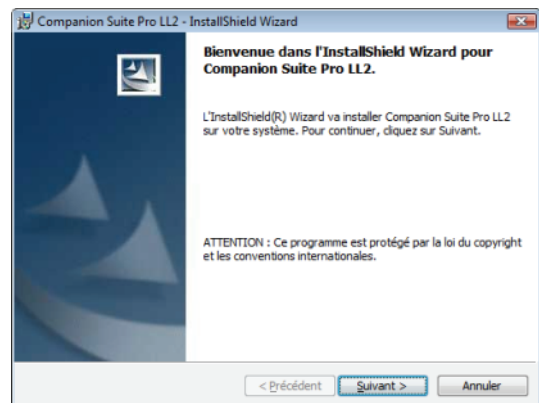

- 8 Pour poursuivre l'installation, vous devez impérativement lire et accepter le contrat de licence proposé.

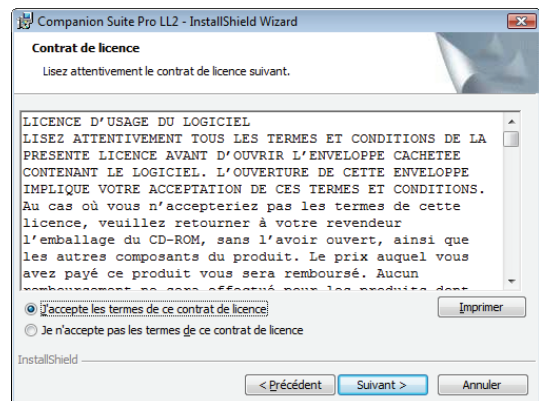

- 9 Cliquez sur **SUIVANT**.
- 10 Sélectionnez **INSTALLER DRIVERS** dans la liste et cliquez sur **SUIVANT**.

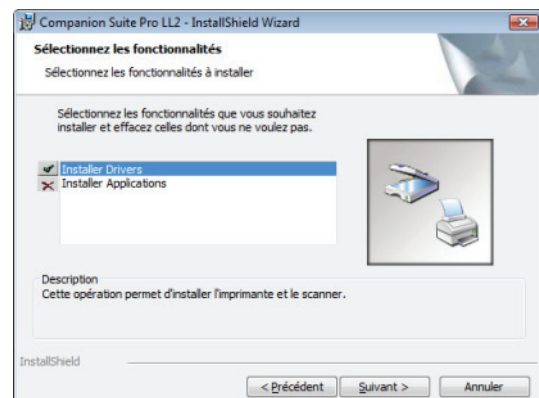

- 11 Sélectionnez le répertoire de destination pour l'installation et cliquez sur **SUIVANT**.

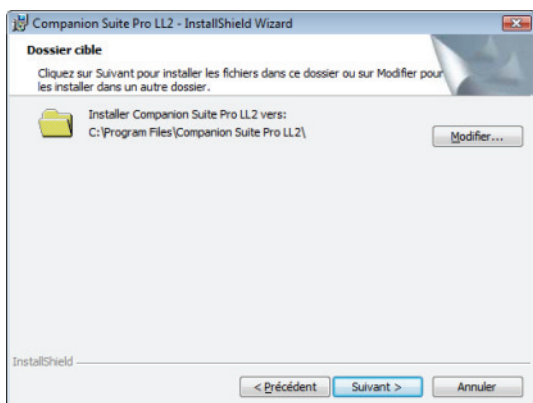

- 12 L'installation finale est prête à être lancée. Cliquez sur **INSTALLER**.

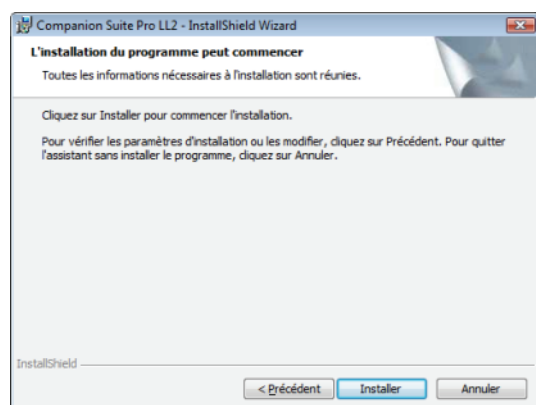

- 13 Un écran vous indique l'état d'avancement de l'installation.

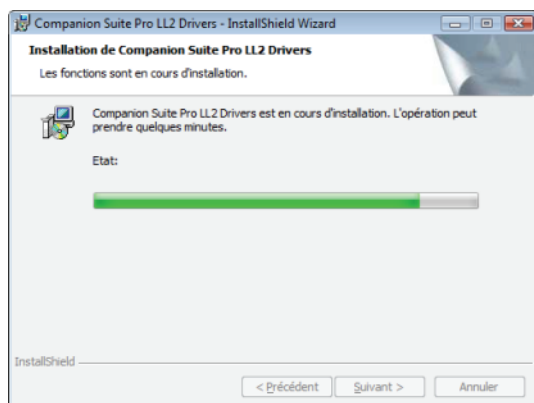

- 14 Cliquez sur **OK** pour terminer l'installation.

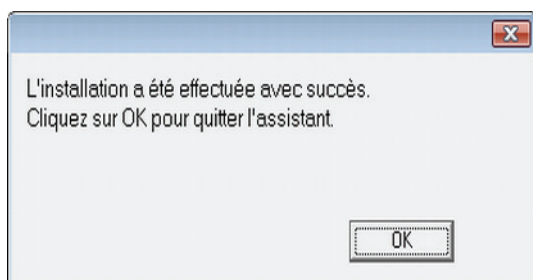

Le logiciel Companion Suite Pro est désormais installé sur votre PC.

Vous pouvez à présent connecter votre terminal multifonction, reportez-vous au paragraphe **Raccordements**, page 38.

Installation manuelle des pilotes

Vous pouvez installer manuellement les pilotes de l'imprimante et du scanner sans exécuter de logiciel de configuration.



Note

Ce mode d'installation n'est possible que sous Windows 2000, XP et Vista.

- 1 Repérez les connecteurs de votre câble USB et raccordez-les comme illustré ci-après.

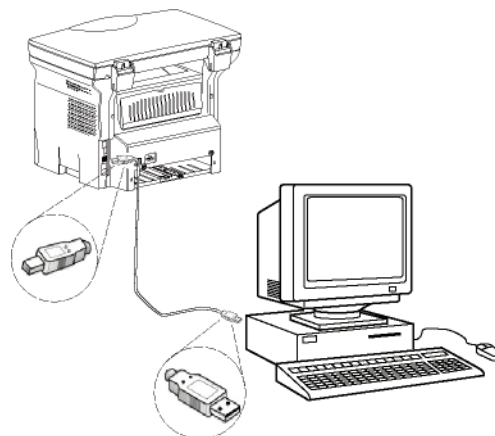

- 2 Mettez sous tension votre terminal multifonction. Le PC détecte le matériel.
- 3 Cliquez sur **RECHERCHER ET INSTALLER LE PILOTE LOGICIEL (RECOMMANDÉ)**.

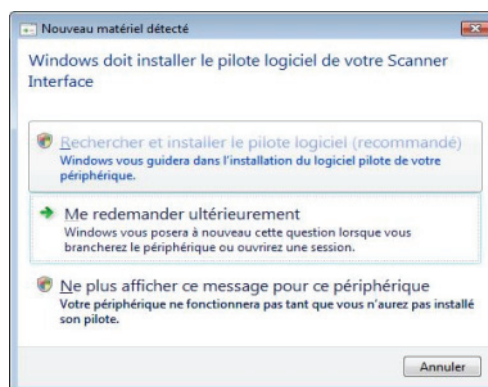

L'écran suivant apparaît :

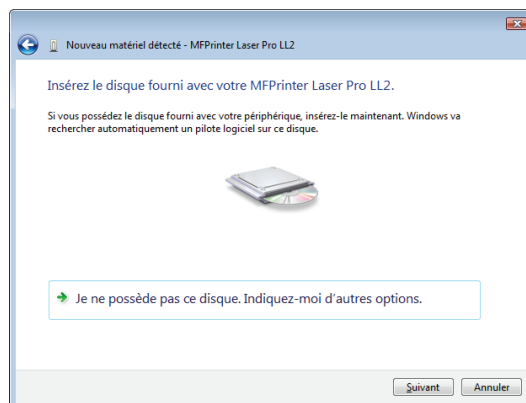

- 4 Ouvrez le lecteur CD-ROM, placez le CD-ROM d'installation et refermez le lecteur. Les pilotes sont détectés automatiquement.

- 5 Sélectionnez **LASER PRO LL2** dans la liste et cliquez sur **SUIVANT**.

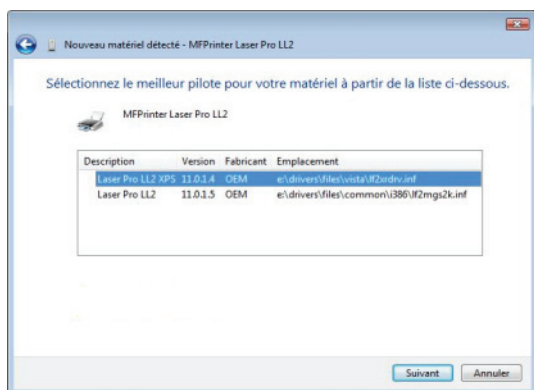

- 6 Une fenêtre vous informe que les pilotes ont été installés. Cliquez sur **FERMER**.

Vous pouvez maintenant utiliser le terminal multifonction pour imprimer ou numériser vos documents.

Raccordements

Vérifiez que votre terminal multifonction est hors tension. Le raccordement entre le PC et le terminal doit être réalisé au moyen d'un câble USB 2.0 blindé d'une longueur maximale de 3 mètres.

*Il est recommandé d'installer le logiciel Companion Suite Pro en premier sur votre PC et de raccorder ensuite le câble USB à votre terminal (voir **Installation complète du logiciel**, page 34).*

! Important

*Si vous raccordez le câble USB avant l'installation du logiciel Companion Suite Pro, le système de reconnaissance (Plug and Play) détecte automatiquement l'ajout d'un nouveau matériel. Pour lancer l'installation des pilotes de votre terminal, reportez-vous au paragraphe **Installation manuelle des pilotes**, page 37 et suivez les instructions apparaissant à l'écran. Lorsque vous utilisez cette procédure, seules les fonctions d'impression et de numérisation sont activées.*

- 1 Repérez les connecteurs de votre câble USB et

raccordez-les comme illustré ci-après.

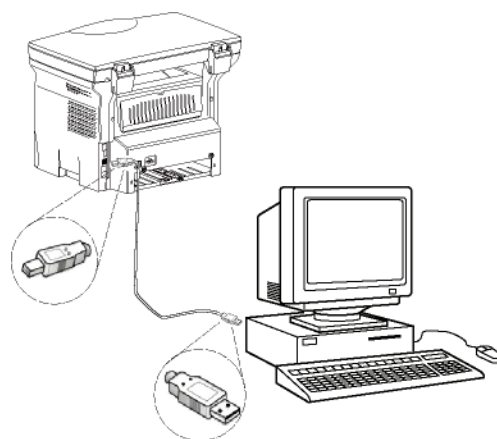

- 2 Mettez sous tension votre terminal multifonction. Le PC détecte le matériel et les pilotes sont automatiquement installés.
- 3 Une fois l'installation terminée, un message indique que les pilotes sont correctement installés.

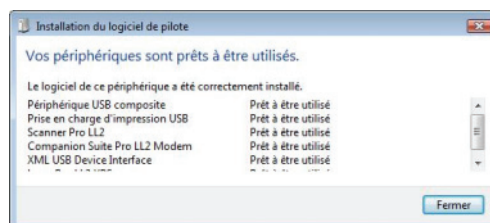

Vous pouvez maintenant utiliser le terminal multifonction pour imprimer ou numériser vos documents.

Supervision du Terminal multifonction

Le logiciel que vous avez installé contient deux applications de gestion du terminal multifonction, **COMPANION DIRECTOR** et **COMPANION MONITOR**, qui vous permettent de :

- vérifier que votre terminal multifonction est bien connecté à votre PC ;
- suivre graphiquement les activités de votre terminal multifonction ;
- suivre l'état des consommables du terminal multifonction à partir du PC ;
- accéder rapidement aux applications de retouche d'images.

Pour gérer le terminal multifonction, lancez l'application Companion Director en cliquant sur l'icône située sur votre bureau ou à partir du menu **DÉMARRER > TOUS LES programmes > COMPANION SUITE > COMPANION SUITE PRO LL2 > COMPANION DIRECTOR**.

Vérification de la liaison entre le PC et le terminal multifonction

Pour vérifier la bonne connexion entre les périphériques, lancez le logiciel **COMPANION MONITOR** en cliquant sur l'icône située sur le bureau et vérifiez que celui-ci affiche les mêmes informations que celles présentes sur l'écran de votre terminal multifonction.

Companion Director

Cette interface graphique vous permet de lancer des utilitaires et des logiciels pour gérer votre terminal multifonction.

Présentation graphique

Lancez l'application en cliquant sur l'icône **COMPANION DIRECTOR** située sur votre bureau ou à partir du menu **DÉMARRER >Tous LESprogrammes > COMPANION SUITE > COMPANION SUITE PRO LL2 > COMPANION DIRECTOR**.



Activation des utilitaires et des applications

L'interface graphique **COMPANION SUITE Pro** vous permet de lancer les utilitaires et les logiciels suivants :

- obtenir de l'**AIDE** dans la présente documentation ;
- lancer le logiciel **PAPERPORT** (Doc Manager).

Pour lancer un utilitaire ou un logiciel présent dans le kit **COMPANION SUITE PRO**, placez le curseur dessus et cliquez sur le bouton gauche de la souris.

Companion Monitor

Présentation graphique

Lancez l'application en cliquant sur l'icône **COMPANION MONITOR** située sur votre bureau ou à partir du menu **DÉMARRER >Tous LESprogrammes > COMPANION SUITE > COMPANION SUITE PRO LL2 > COMPANION MONITOR**.

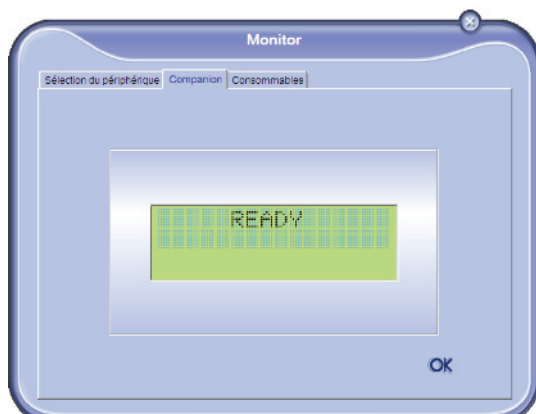

Depuis cet écran vous pourrez suivre les informations ou configurer votre terminal multifonction à partir des onglets :

- **SÉLECTION DU PÉRIPHÉRIQUE** : Affiche la liste des périphériques gérés par le PC.
- **COMPANION** : Affiche l'écran du terminal multifonction (connexion USB uniquement)
- **CONSOMMABLES** : Affiche l'état des consommables.

Gestion des périphériques

Cet onglet affiche la liste des périphériques gérés par le PC.

Sélection du périphérique concerné

Seul un périphérique peut être raccordé au PC à la fois. Vous pouvez sélectionner le périphérique concerné en cliquant sur le bouton radio correspondant au périphérique.

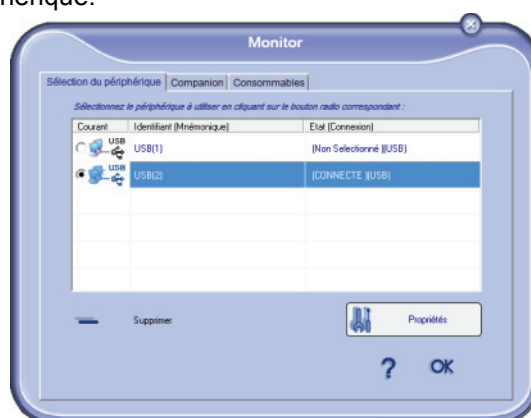

Etat de la connexion

L'état de la connexion entre le périphérique concerné et le PC est indiqué en couleur. Le tableau suivant indique les états possibles de la connexion.

Couleur	Etat
Jaune	Connexion en cours.
Vert	Connexion établie.
Rouge	Le PC ne peut pas se connecter au périphérique. Vérifiez la connexion USB.

Paramètres du périphérique

- 1 Sélectionnez un périphérique en cliquant sur la ligne correspondante dans la liste et cliquez sur **PROPRIÉTÉS** pour configurer les paramètres de numérisation à appliquer à ce périphérique lorsque vous utilisez la fonction **SCAN TO**.

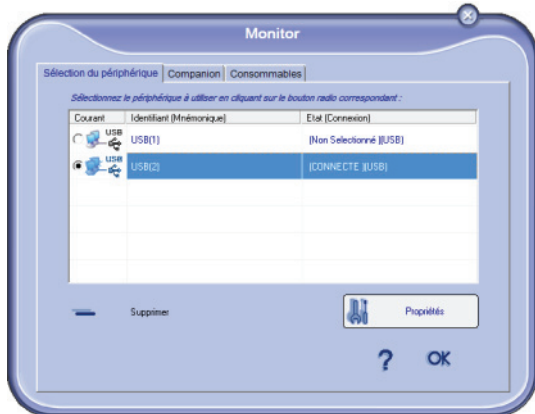

- 2 Sélectionnez le **MODE** de numérisation souhaité dans le menu déroulant.



- 3 Sélectionnez la **RÉSOLUTION** de numérisation souhaitée dans le menu déroulant.

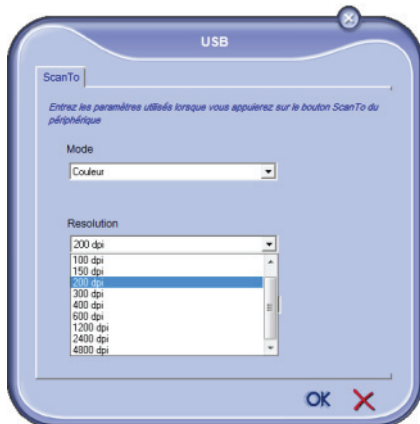

- 4 Cliquez sur **OK** pour confirmer les nouveaux paramètres.

Suppression d'un périphérique

- 1 Sélectionnez le périphérique dans la liste et cliquez sur le signe moins ou sur **SUPPRIMER**.
- 2 Pour confirmer la suppression du périphérique, cliquez sur **OUI**. Pour annuler la suppression,

cliquez sur **NON**.

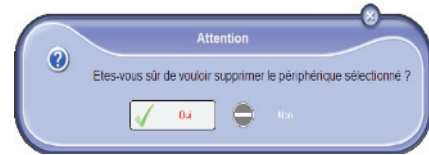

Le périphérique n'apparaît plus dans la liste.

Afficher l'état des consommables

Les informations suivantes seront disponibles dans l'onglet **CONSOMMABLES** :

- état actuel des consommables ;
- nombre de pages imprimées ;
- nombre de pages numérisées.



Fonctionnalités de Companion Suite Pro

Analyse de document

L'analyse de document peut être effectuée de deux façons :

- par la fonction **SCAN To** (application accessible à partir de la fenêtre Companion Director ou du bouton **SCAN** du terminal) ;
- ou directement à partir d'une application compatible standard.

Analyse avec la fonction Numériser vers

Lancez l'application en cliquant sur l'icône **COMPANION DIRECTOR** située sur votre bureau ou à partir du menu **DÉMARRER > TOUS LES PROGRAMMES > COMPANION SUITE > COMPANION SUITE PRO LL2 > COMPANION DIRECTOR**.



- 1 Cliquez sur l'icône **SCAN To** ou appuyez sur **SCAN** de votre terminal puis sélectionnez **SCAN-TO-PC**.
- 2 Un écran, vous permet de suivre la numérisation en cours.



- 3 A la fin de la numérisation, l'image numérisée apparaît dans la fenêtre de PaperPort.

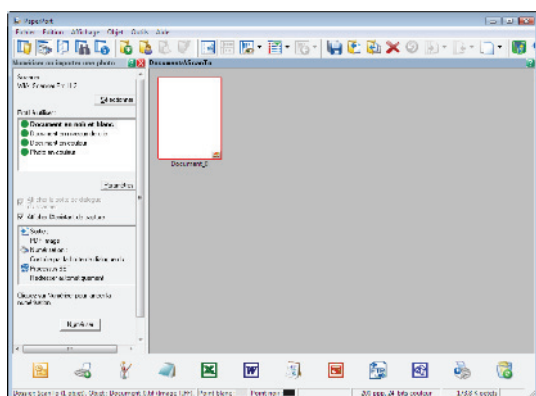

Note

Si le logiciel PaperPort n'est pas installé sur votre PC, l'image numérisée apparaîtra alors sur votre bureau au format TIFF.

Pour numériser un document depuis PaperPort :

- 1 Cliquez sur **FICHIER > NUMÉRISER**.
- 2 Sélectionnez le scanner.

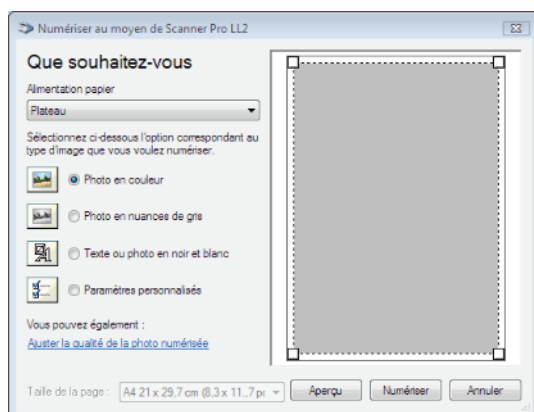

- 3 Personnalisez les propriétés avancées de la numérisation en cliquant sur le lien **AJUSTER LA QUALITÉ DE L'IMAGE NUMÉRISÉE**.
- 4 Ajustez les paramètres souhaités et cliquez

sur **OK**.

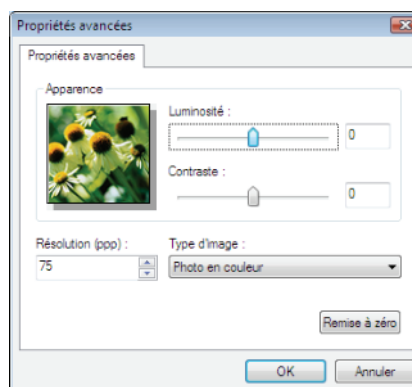

- 5 Cliquez sur **NUMÉRISER**, vous pouvez suivre la numérisation en cours à l'écran.

Impression

Vous avez la possibilité d'imprimer vos documents par la connexion USB ou par la liaison sans fil WLAN.

Le pilote d'imprimante **LASER PRO LL2** est automatiquement installé sur votre PC lors de l'installation du logiciel Companion Suite Pro.

Impression sur le terminal multifonction

La procédure d'impression d'un document sur le terminal multifonction à partir de votre PC est identique à celle d'un document sous Windows.

- 1 Utilisez la commande **IMPRIMER** du menu **FICHIER** de l'application actuellement ouverte à l'écran.
- 2 Sélectionnez l'imprimante **LASER PRO LL2**.

Impression en mode duplex sur le terminal multifonction

Le terminal offre la possibilité d'imprimer un document en mode duplex manuel sur votre PC.

En duplex manuel, la qualité d'impression et le transport du papier ne sont pas garantis.

- Si un problème de papier survient lors de l'impression du premier côté (pliure, corne ou agrafe), n'utilisez pas de papier pour le duplex manuel.



ATTENTION - Lorsque vous chargez du papier, veillez à taquer la pile de papier sur une surface plane pour en aligner les bords.



Pour obtenir des résultats optimaux, nous vous recommandons d'utiliser un papier A4 de 80 g/m² A4 ou un papier Lettre de 20 lbs/m².

Pour imprimer un document en mode duplex manuel :

! Important

Le mode d'impression en duplex n'est disponible que dans un format de papier géré par le bac papier. Le bac papier ne peut pas être utilisé pour imprimer en mode duplex.

- 1 Utilisez la commande **IMPRIMER** du menu **FICHIER** de l'application actuellement ouverte à l'écran.
- 2 Sélectionnez l'imprimante **LASER PRO LL2**.
- 3 Cochez la case **Duplex** et sélectionnez l'un des deux modes de reliure :

Mode de reliure	Impression
Bords longs	
Bords courts	

- 4 Cliquez sur **OK** pour lancer l'impression.
- 5 Le terminal imprime les pages impaires (dans l'ordre décroissant) et l'écran affiche ce qui suit :

**** IMPRESSION ****
**** PC ****

- 6 Une fois les pages impaires imprimées, l'écran affiche le message suivant : ****PLACER LES FEUILLES IMPRIMÉES DANS LE BAC PAPIER FACE IMPRIMÉE VERS LE HAUT...:**

**** PLACER LES**
..YER SUR <OK>

! Important

Le PC génère et imprime une page expliquant la procédure de rechargement des feuilles pour une tâche en duplex. Lisez attentivement cette page et placez-la à l'arrière avec les autres feuilles. Il est très important que vous retourniez la feuille d'explications dans le bac papier pour poursuivre correctement l'impression.

- 7 Placez les feuilles dans le bac papier comme indiqué sur la page explicative et ci-après. Les illustrations suivantes décrivent la procédure à suivre selon le mode de reliure sélectionné :

- Bords longs

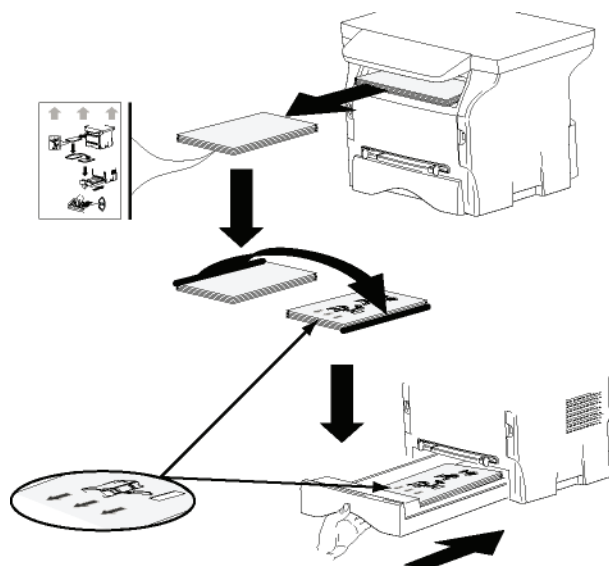

- Bords courts

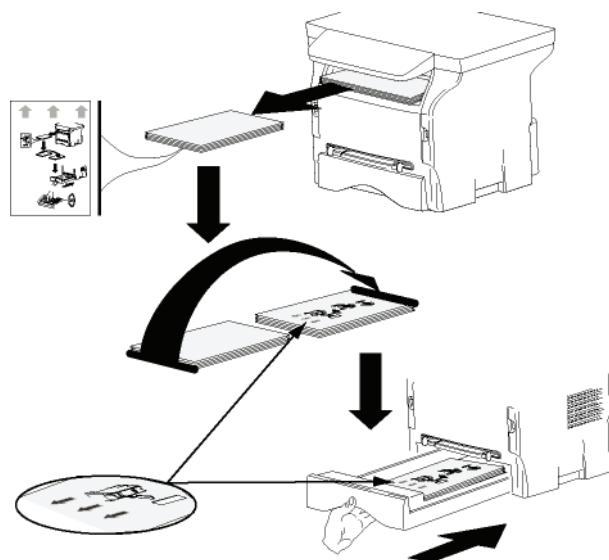

- 8 Appuyez sur **OK** sur le panneau de commande pour reprendre l'impression.
- 9 Les pages paires sont imprimées sur l'autre côté des feuilles. Une fois toutes les pages imprimées, retirez la feuille explicative.

! Important

En cas de bourrage papier ou d'erreur de format de papier, la tâche est annulée. Vous devez alors relancer la tâche d'impression.

Désinstallation du logiciel

Cette section décrit les procédures suivantes :

- désinstallation complète du logiciel Companion Suite Pro,
- désinstallation des pilotes uniquement.

Désinstaller le logiciel de votre PC

Mettez votre PC sous tension. Ouvrez une session Administrateur.

Lancez la suppression des programmes depuis le menu **DÉMARRER > TOUS LES PROGRAMMES > COMPANION SUITE > COMPANION SUITE PRO LL2 > DÉINSTALLATION**.

- 1 Un écran de confirmation apparaît. Cliquez sur **OUI** pour continuer la suppression du programme Companion Suite Pro.

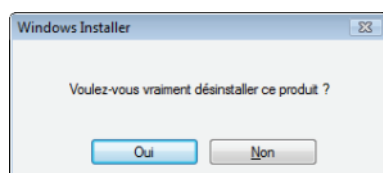

- 2 Le programme de désinstallation démarre. Vous pouvez annuler la suppression en cliquant sur **ANNULER**.

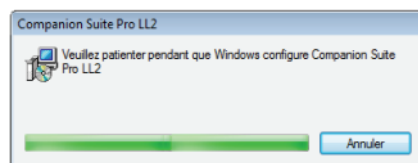

- 3 Cliquez sur **OK**.

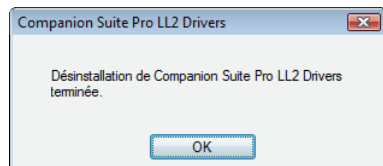

- 4 En fin de procédure, vous devez redémarrer votre système. Cliquez sur **OUI**.

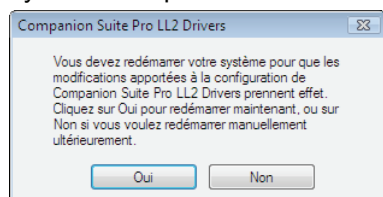

Désinstaller les pilotes de votre PC

Mettez votre PC sous tension. Ouvrez une session Administrateur.

Selon le mode d'installation utilisé, sélectionnez le mode de désinstallation approprié :

- Si vous avez installé les pilotes à l'aide du logiciel Companion Suite Pro, reportez-vous à la section Désinstaller les pilotes à l'aide du logiciel Companion Suite Pro.
- Si vous avez installé les pilotes manuellement, reportez-vous à la section Désinstaller manuellement les pilotes.

Désinstaller les pilotes à l'aide du logiciel Companion Suite Pro

Lancez la suppression des programmes depuis le menu **DÉMARRER > TOUS LES PROGRAMMES > COMPANION SUITE > COMPANION SUITE PRO LL2 > DÉINSTALLATION**.



Note

Vous pouvez également désinstaller les pilotes LASER PRO LL2 à l'aide de la fonction Windows AJOUTER OU SUPPRIMER DES PROGRAMMES dans le panneau de configuration.

- 1 Un écran de confirmation apparaît. Cliquez sur **OUI** pour continuer la suppression des pilotes LASER PRO LL2 .

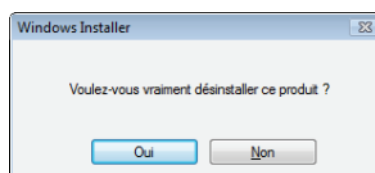

- 2 Le programme de désinstallation démarre. Vous pouvez annuler la suppression en cliquant sur **ANNULER**.

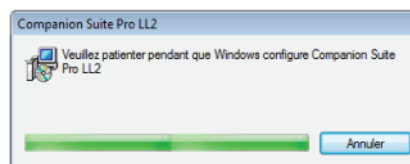

Désinstaller manuellement les pilotes

Les pilotes suivants doivent être supprimés :

- pilote d'imprimante
- pilote de scanner
- pilote de modem

Pour supprimer le pilote d'imprimante :

- 1 Ouvrez la fenêtre **IMPRIMANTES (DÉMARRER > PANNEAU DE CONFIGURATION > IMPRIMANTES ET FAX ou DÉMARRER > PANNEAU DE CONFIGURATION > MATÉRIEL ET AUDIO > IMPRIMANTES, selon le système d'exploitation)**.
- 2 Supprimez l'icône LASER PRO LL2.
- 3 Dans la fenêtre **IMPRIMANTES**, cliquez sur le bouton droit de votre souris et sélectionnez **EXÉCUTER EN TANT QU'ADMINISTRATEUR > PROPRIÉTÉS DU SERVEUR**.
- 4 Sélectionnez l'onglet **PILOTES**.
- 5 Sélectionnez le pilote LASER PRO LL2 et cliquez sur

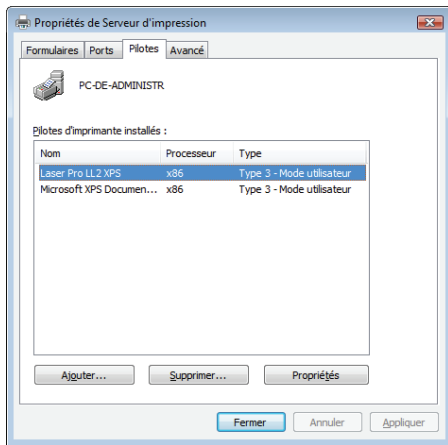
SUPPRIMER.

- 6 Sélectionnez l'option **SUPPRIMER LE(S) PILOTE(S)** et cliquez sur **OK**.

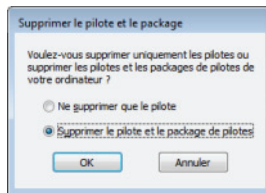

- 7 Un écran de confirmation apparaît. Cliquez sur **Oui** pour continuer.
8 Cliquez sur **SUPPRIMER** pour confirmer la suppression.

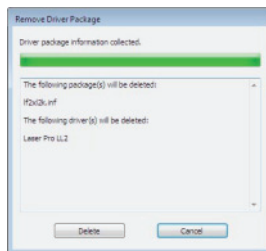

Pour supprimer les pilotes du scanner et du modem :

- 1 Ouvrez la fenêtre **GESTIONNAIRE DE PÉRIPHÉRIQUES (DÉMARRER > PANNEAU DE CONFIGURATION > SYSTÈME > MATÉRIEL > GESTIONNAIRE DE PÉRIPHÉRIQUES ou DÉMARRER > PANNEAU DE CONFIGURATION > MATÉRIEL ET AUDIO > GESTIONNAIRE DE PÉRIPHÉRIQUES, selon le système d'exploitation).**

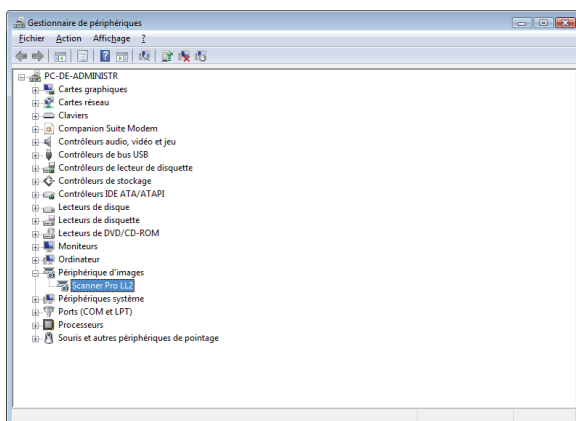

- 2 Dans le sous-menu **AUTRES PÉRIPHÉRIQUES**, sélectionnez **MF PRINTER LASER PRO LL2** et cliquez sur le bouton droit de votre souris.
3 Sélectionnez **DÉSINSTALLER** dans le menu et cliquez sur le bouton gauche de votre souris.

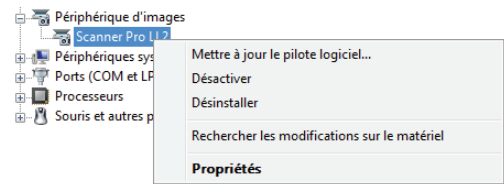

- 4 Cliquez sur **OK** pour confirmer la suppression.
5 Dans le sous-menu **PÉRIPHÉRIQUES D'IMAGERIE**, sélectionnez **SCANNER PRO LL2** et cliquez sur le bouton droit de votre souris.
6 Sélectionnez **DÉSINSTALLER** dans le menu et cliquez sur le bouton gauche de votre souris.
7 Cliquez sur **OK** pour confirmer la suppression.

Maintenance

Entretien

Généralités



ATTENTION

Pour votre sécurité, reportez-vous impérativement aux consignes de sécurité présentées au chapitre **Sécurité**, page 1.

Pour assurer les meilleures conditions d'utilisation de votre appareil, il est conseillé de procéder périodiquement au nettoyage de l'intérieur.

L'usage normal de l'appareil implique de respecter les quelques règles suivantes :

- Ne laissez jamais le couvercle du scanner ouvert sans nécessité.
- N'essayez jamais de lubrifier l'appareil.
- Ne fermez jamais le couvercle du scanner violemment et ne soumettez jamais l'appareil aux vibrations.
- N'ouvrez jamais le capot d'accès à la cartouche en cours d'impression.
- N'essayez jamais de démonter l'appareil.
- N'utilisez jamais de papier qui serait resté trop longtemps dans le bac papier.

Remplacement de la cartouche toner

Votre terminal est équipé du système de gestion du consommable en place. Il vous indique quand votre cartouche toner est bientôt en fin de cycle.

Les messages suivants apparaîtront sur votre terminal lorsque la cartouche toner atteindra le seuil critique (moins de 10 % restants de la cartouche toner) et lorsqu'elle sera vide :

**APPRO. FIN TONER
FIN**

**TONER VIDE
REEMPLACER <OK>**

Vous pouvez cependant remplacer la cartouche toner à tout moment, avant qu'elle n'atteigne la fin de sa durée de vie.



Important

Utilisez systématiquement la carte à puce fournie lorsque vous remplacez la cartouche toner. La carte à puce contient les informations nécessaires pour réinitialiser le niveau du toner. Le fait de remplacer la cartouche toner sans utiliser de carte de puce peut entraîner une imprécision du système de gestion des consommables.

Pour remplacer la cartouche toner, procédez comme suit.

- 1 Insérez la carte à puce fournie avec la cartouche toner neuve comme indiqué dans l'illustration suivante.

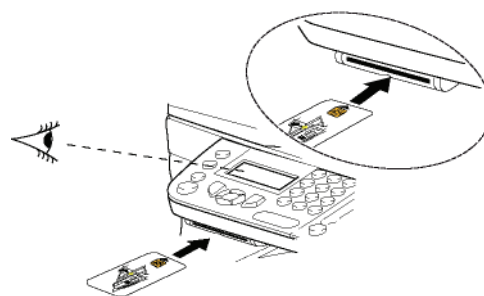

Le message suivant apparaît :

**CHANGER TONER ?
OUI=OK - NON=C**

- 2 Appuyez sur **OK**.
Le message suivant apparaît :

**OUVRIR CAPOT AV.
CHANGER TONER**

- 3 Placez-vous face à l'appareil.
- 4 Pressez du côté gauche et du côté droit du capot et tirez-le simultanément vers vous.
- 5 Soulevez et sortez la cartouche toner du terminal multifonction.
- 6 Déballez la cartouche neuve de son emballage et insérez-la dans son compartiment comme l'indique l'illustration ci-après.

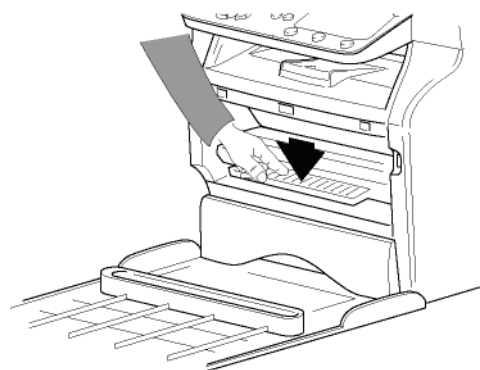
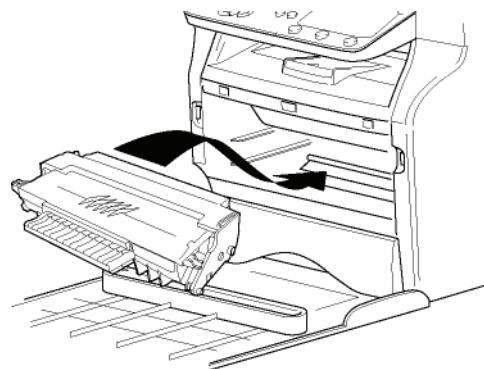

- 7 Refermez le capot.
Le message suivant apparaît :

**AVEZ-VOUS CHANGE
LE TONER ? <OK>**

- 8 Appuyez sur **OK**.
Un message d'attente apparaît.

**VEUILLEZ
PATIENTER**

La carte à puce est lue.

**TONER NEUF
RETIRER LA CARTE**

- 9 Retirez la carte à puce du lecteur, votre terminal est de nouveau prêt à imprimer.

Incidents avec les cartes à puce

Si vous utilisez une carte à puce déjà utilisée, le terminal affichera :

**VEUILLEZ
PATIENTER**

puis,

**RETIRER LA CARTE
DEJA UTILISEE**

Si vous utilisez une carte à puce défectueuse, le terminal affichera :

**VEUILLEZ
PATIENTER**

puis,

**CARTE INCONNUE
RETIRER LA CARTE**

En cas d'appui sur la touche **C** pendant la lecture de la carte à puce, le terminal affiche :

**ACTION ANNULEE
RETIRER LA CARTE**

Nettoyage

Nettoyage des dispositifs de lecture du scanner

Lorsqu'un ou plusieurs traits verticaux apparaissent sur les copies, effectuez un nettoyage de la vitre du scanner.

- Ouvrez le couvercle scanner, jusqu'à son maintien en position verticale.
- Nettoyez la vitre avec un chiffon doux non pelucheux imbibé d'alcool isopropylique.
- Fermez le capot analyse du scanner.
- Effectuez une copie pour vérifier que les symptômes ont disparu.

Nettoyage de l'imprimante

La présence de poussière, de saleté et de débris de papier sur les surfaces externes et à l'intérieur de l'imprimante peut nuire au fonctionnement de cette dernière. Nous conseillons de la nettoyer régulièrement.

Nettoyage de l'extérieur de l'imprimante

Nettoyez l'extérieur de l'imprimante à l'aide d'un chiffon doux imbibé de détergent ménager neutre.

Incidents imprimante

Messages d'erreur

Lorsque l'imprimante rencontre un des problèmes décrits ci-dessous, le message correspondant est inscrit sur l'afficheur du terminal.

Message	Action
VERIFIER TONER	Vérifiez la présence d'une cartouche toner dans le terminal.
APPRO. FIN TONER	Vous signale la fin prochaine de votre consommable.
METTRE DU PAPIER	Ajoutez du papier dans le bac papier.
PRECHAUFFAGE	Message affiché lors de la mise en route du terminal.
FERMER CAPOT IMPRIMANTE	Le capot avant du terminal est ouvert, fermez-le.
TONER VIDE REMPLACER <OK>	Remplacez la cartouche toner.
BOURRAGE PAPIER RETIRER TONER	Une feuille est coincée dans le terminal. Sortez la cartouche toner et retirez la feuille coincée. Sortez le bac papier et retirez la feuille coincée. Puis ouvrez et refermez la trappe du consommable.
BOURRAGE PAPIER BAC EXTERNE	Une feuille est coincée dans le terminal. Ouvrez la trappe bourrage papier. Retirez la feuille coincée. Puis ouvrez et refermez la trappe du consommable.
PLUS DE PAPIER	Ajoutez du papier dans le bac papier.



Note

Dès l'affichage de l'un des messages d'erreur précédemment mentionnés, il se peut que la tâche d'impression active soit annulée (voir **Problèmes d'impression PC**, page 47).

Bourrage papier

Lors de l'impression, il est possible qu'une feuille de papier se coince dans l'imprimante ou le bac papier et provoque un bourrage.

En cas de bourrage papier dans le terminal, le message suivant apparaît :

BOURRAGE PAPIER BAC EXTERNE

- 1 Ouvrez la trappe bourrage papier située à l'arrière du terminal.
- 2 Retirez la feuille coincée et refermez la trappe.

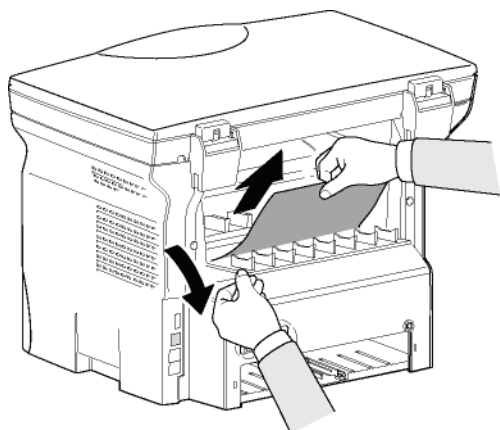

- 3 Ouvrez et fermez la trappe avant. L'imprimante redémarre automatiquement.



ATTENTION

*L'unité de fusion peut atteindre une température très élevée pendant le fonctionnement. Pour éviter toute blessure, ne touchez pas cette zone. Pour plus de détails, reportez-vous à **Position des étiquettes de sécurité sur la machine**, page 3.*

En cas de bourrage papier, le message suivant apparaît :

BOURRAGE PAPIER RETIRER TONER

- 1 Retirez la cartouche toner, vérifiez si une feuille est coincée.
- 2 Retirez la feuille qui provoque le bourrage.
- 3 Remplacez la cartouche toner dans le terminal ou sortez le bac papier et retirez la feuille qui provoque le bourrage.
- 4 Vérifiez que les feuilles présentes dans le bac sont correctement positionnées.

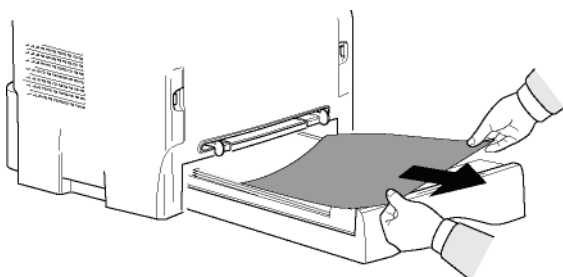

- 5 Remplacez le bac papier dans le terminal.

Problèmes d'impression PC

Cette section détaille la façon dont le terminal traite une demande d'impression après avoir rencontré un problème (bourrage papier, perte de connexion, etc.).

Se reporter aux sections ci-après pour savoir si l'impression de votre document reprendra ou sera annulée, selon :

- la connexion au PC,
- le problème rencontré lors de l'impression.

Impression PC via une connexion USB

Problème rencontré	Traitement d'une demande d'impression
Plus de papier	Une fois le problème résolu, l'impression reprend à partir de la première page non imprimée.
Aucun chargement papier	Une fois le problème résolu, l'impression reprend à partir de la première page non imprimée.
Bourrage papier	Exception : Si le document devait être imprimé en mode duplex manuel, l'impression du document est annulée.
Problème de format de papier	Exception : Si le document devait être imprimé en mode duplex manuel, l'impression du document est annulée.
Toner vide	L'impression du document actif est annulée. Les documents en attente d'impression seront malgré tout imprimés une fois que la cartouche toner aura été remplacée.
Pause demandée par le spooler	Le terminal passe en mode inactif après un certain délai (30 secondes par défaut). L'impression du document actif est annulée. Les documents en attente d'impression seront malgré tout imprimés.
Perte de connexion USB	Une fois le problème résolu, l'impression du document reprend du début, quel que soit le nombre de pages déjà imprimées avant la perte de connexion.

Impression PC via une connexion sans fil

Problème rencontré	Traitement d'une demande d'impression
Plus de papier	Une fois le problème résolu, l'impression reprend à partir de la première page non imprimée.
Aucun chargement papier	Une fois le problème résolu, l'impression reprend à partir de la première page non imprimée.
Bourrage papier	
Problème de format de papier	Exception : Si le document devait être imprimé en mode duplex manuel, l'impression du document est annulée.
Toner vide	L'impression du document actif est annulée. Les documents en attente d'impression seront malgré tout imprimés. ou L'impression reprend à partir de la première page non imprimée.
Pause demandée par le spooler	Le terminal passe en mode inactif après un certain délai (30 secondes par défaut). L'impression du document actif est annulée. Les documents en attente d'impression seront malgré tout imprimés.
Perte de connexion sans fil	Une fois le problème résolu, l'impression du document reprend du début, quel que soit le nombre de pages déjà imprimées avant la perte de connexion.

Mise à jour des firmware

La mise à jour des firmware du terminal nécessite que le logiciel Companion Suite Pro soit installé sur votre PC, et que le PC soit connecté au terminal (voir **Fonctions PC**, page 34).

Consultez notre site Web www.sagem-communications.com pour savoir si des mises à jour de firmware sont disponibles pour votre terminal et télécharger le fichier de mise à jour approprié sur votre PC.

Accédez ensuite à l'utilitaire de mise à jour (**DÉMARRER > TOUS LES programmes > COMPANION SUITE > COMPANION SUITE PRO LL2 > COMPANION - MISE À JOUR DES FIRMWARE**), sélectionnez le fichier de téléchargement et lancez la mise à jour.

N'hésitez pas à consulter le site Web www.sagem-communications.com pour savoir si de nouvelles versions de ce manuel sont disponibles une fois le logiciel mis à jour.

Caractéristiques

Caractéristiques physiques

Dimensions : 344 x 447 x 386 mm
Poids : 11,6 kg

Caractéristiques électriques

Alimentation (voir plaque signalétique) : Monophasée 220-240 V - 50/60 Hz – 4,5 A
Consommation électrique : 10 W typique en veille
33 W typique en attente
450 W en moyenne pendant l'impression (pic de 900 W)

Caractéristiques environnementales

Température de fonctionnement : 10 °C à 27 °C [50 °F à 80,6 °F] avec une humidité ambiante comprise entre 15 et 80 % (jusqu'à 32 °C [89,6 °F] avec une humidité ambiante comprise entre 15 et 54 %).

Caractéristiques des périphériques

Imprimante

Type : Laser (sur papier normal)
Résolution : 600 dpi
Vitesse : 20 ppm maximum^a
Temps de préchauffage : 21s
Temps d'impression de la première page : 13 s

a. La vitesse d'impression peut varier en fonction du système d'exploitation, des spécifications de l'ordinateur, de l'application, du mode de connexion (USB ou sans fil), du format de papier et enfin du type et de la taille du fichier.

Copieur

Type : Autonome Noir et Blanc
Vitesse de copie : 20 ppm maximum
Résolution : 600 dpi
Copies multiples : 99 pages maximum
Plage de zoom : 25 % à 400 %

Scanner

Type : Scanner couleur
Profondeur de couleur : 36 bits
Résolution : 600 dpi (optique)
2400 dpi (interpolé)
Compatibilité logicielle : TWAIN, WIA
Format de papier maximum : Lettre

Supports d'impression

Capacité bac papier principal : 250 feuilles maxi (60 g/m²), 200 feuilles maxi (80 g/m²),
Capacité du bac de sortie : 50 feuilles
Format du papier pour le bac principal : A4, A5, Statement, Légal, Lettre
Papier 60 à 105 g/m²
Format du papier pour impression manuelle : A4, A5, Statement, Légal, Lettre, B5, exec, A6
Papier 52 à 160 g/m²

Connexion PC

Port USB 2.0 esclave (connexion PC)
Port USB 2.0 maître (connexion sans fil, lecture, lecture de clé mémoire USB)
Système d'exploitation : Windows 2000 ≥ SP4, Windows XP x86 ≥ SP1, Windows Vista, Windows 2003 Server (pour impression uniquement)

Caractéristiques des consommables

Papier de référence

Scanner : Inapa tecno SPEED A4

Imprimante : Ricoh T6200 A4

Cartouche toner

Référence PFA821

PFA822

Les spécifications sont susceptibles d'être modifiées à des fins de perfectionnement sans avis préalable.

Informations clients

Il est de notre devoir de développer nos produits selon les normes de qualité les plus élevées, et de les rendre les plus conviviaux possibles.

Vous trouverez dans votre guide d'utilisation toutes les informations nécessaires à l'utilisation de votre appareil. Si vous souhaitez un soutien supplémentaire à votre guide d'utilisation, notre Call Center est à votre disposition. Nos collaborateurs sont des personnes qualifiées, qui se feront un plaisir de répondre à vos questions.

Nous serons en mesure d'accélérer notre assistance si vous nous appelez d'un téléphone externe à votre appareil. Préparez une copie des paramètres de votre appareil ainsi que son numéro de série. Le numéro de série se trouve sur la plaque signalétique.

Si vous rencontrez des problèmes de connexion avec le PC, préparez les informations suivantes si vous appelez le service d'assistance technique : la configuration matérielle de votre ordinateur, le système d'exploitation installé et les programmes de protection (anti-virus, pare-feu). Cela nous permettra de vous aider plus efficacement.

France

Téléphone: 08 92 - 23 04 27 (0,34 €/Minute)

Fax: 01 - 43 62 34 39

Belgique

Téléphone: 070 - 35 00 06 (0,17 €/Minute)

Fax: 070 - 23 34 35

Suisse

Téléphone: 08 48 - 84 81 02

Fax: 08 48 - 84 81 04

Utilisez uniquement les accessoires PHILIPS. La garantie ne couvre pas les dommages survenant sur l'appareil, qui sont la conséquence de l'utilisation d'autres consommables.

En France et en Belgique, vous pouvez commander les accessoires PHILIPS par téléphone grâce à notre numéro gratuit. En Suisse, veuillez contacter votre revendeur.

France

Téléphone: 08 00 - 94 30 10

Belgique

Téléphone: 08 00 - 485 88

E-mail: dti.faxinfo@sagem.com

Internet : www.sagem-communications.com

Nous vous souhaitons beaucoup de plaisir avec votre produit !



PHILIPS and the PHILIPS' Shield Emblem are registered trademarks of Koninklijke Philips Electronics N.V. and are used by SAGEM COMMUNICATIONS under license from Koninklijke Philips Electronics N.V.

SAGEM COMMUNICATIONS

Printing Terminals

Headquarters : Le Ponant de Paris
27, rue Leblanc · 75015 Paris · FRANCE
Tél. : +33 1 58 11 77 00 · Fax : +33 1 58 11 77 77
www.sagem-communications.com
Limited company · Capital 158.291.895 Euros · 440 294 510 RCS PARIS

LFF6020
FR · B · CH
253118294-A