

MEGANE MEGANE

MEG



RENAULT

MEGANE

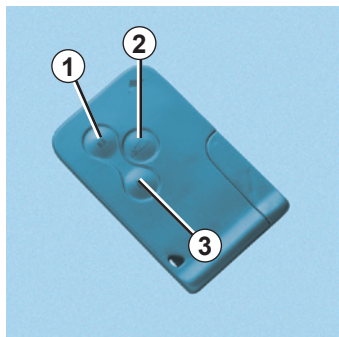

Mode télécommande

- Pour déverrouiller : touche 1
- Pour verrouiller : touche 3
- Pour déverrouiller et verrouiller le coffre uniquement : touche 2

Mode mains libres

Carte RENAULT sur vous,

- Pour déverrouiller : ouvrez une porte ;
- Pour verrouiller : appuyez sur le bouton 4.

La carte mains libres peut être utilisée en mode télécommande.

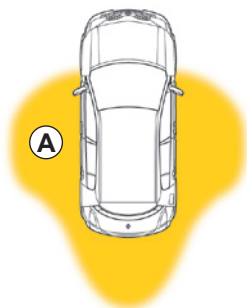
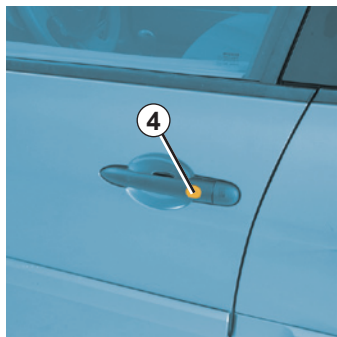

23555

Particularités d'utilisation

Zone de reconnaissance de la carte en mode mains libres.

Zone A : zone de reconnaissance pour le déverrouillage et le verrouillage du véhicule.

POSTE DE CONDUITE (chapitre 1)

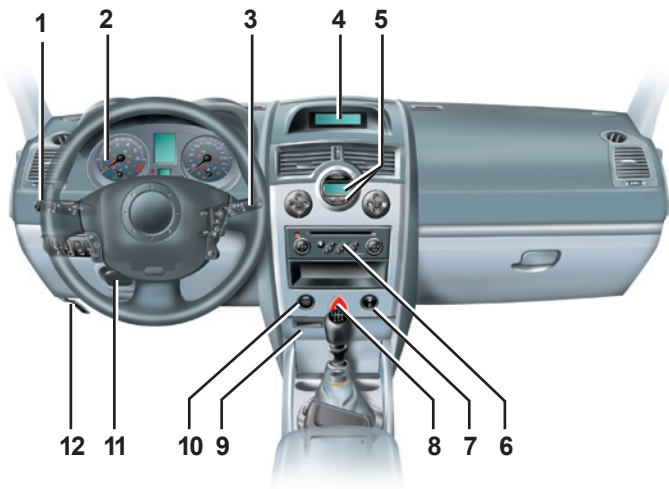

25629

- 1** Manette de :
 - feux indicateurs de direction ;
 - éclairage extérieur ;
 - feux de brouillard avant ;
 - feux de brouillard arrière.
- 2** Tableau de bord.
- 3** – Manette d'essuie-vitre/lave-vitre du pare-brise et de la lunette arrière (suivant véhicule).
 - Commande de défilement de l'ordinateur de bord.
- 4** Affichage, suivant véhicule, de l'heure, de la température, des informations de la radio, du système de navigation...
- 5** Commande de climatisation.
- 6** Emplacement pour radio, système de navigation.
- 7** Contacteur de condamnation électrique des portes.
- 8** Contacteur des feux de détresse.
- 9** Emplacement du lecteur de carte RENAULT.
- 10** Bouton d'arrêt et de démarrage du moteur.
- 11** Réglage du volant.
- 12** Commande d'ouverture du capot moteur.



Témoins

Témoin **STOP** allumé : arrêt immédiat (compatible avec la circulation).

Témoin  allumé : intervention prochaine sur le véhicule.

Afficheur A

Alerte niveau mini huile moteur pendant environ 30 secondes puis passage en fonction ordinateur de bord.

Afficheur B

Suivant véhicule :

- affichage du rapport de boîte de vitesses engagé (véhicules avec boîte de vitesses automatique) ;
- de l'état d'ouverture des ouvrants ;
- de l'état de gonflage des pneumatiques.

Matrice C

Regroupe les messages de l'ordinateur de bord, les informations sur l'état de gonflage des pneumatiques, l'état des ouvrants et les informations radio.

SYSTÈME DE SURVEILLANCE DE LA PRESSION DES PNEUMATIQUES (chapitre 2)

Chaque roue, sauf la roue de secours, est équipée d'une valve spécifique qui remonte l'information de l'état du pneumatique au tableau de bord.

À l'arrêt, le système actualise les informations toutes les minutes environ, en roulage (à 20 km/h) la mise à jour se fait en temps réel.



Ce témoin vous informe de l'état des pneumatiques (crevaisin, sous-gonflage...).

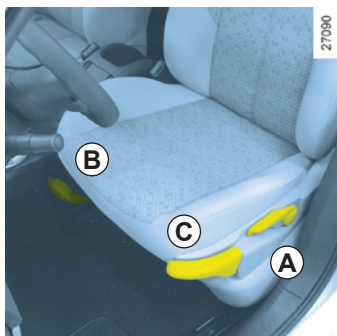
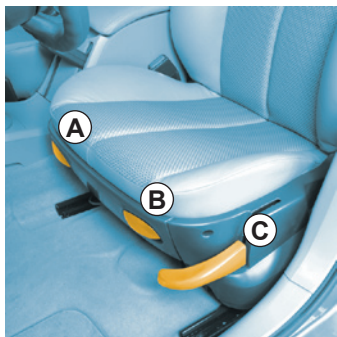

Réglages des sièges

A - Pour incliner le dossier.

B - Pour avancer/reculer le siège.

C - Pour monter/descendre le siège.

L'allumage du témoin vous impose avant tout la vérification de la pression des pneumatiques.

Rappel : les pressions doivent être ajustées à froid, sinon majorerez de 0,2 à 0,3 bar (3 PSI).

Si le réajustement ne suffit pas, reportez-vous à la notice d'utilisation pour plus d'informations.

RÉGLAGES DU POSTE DE CONDUITE (chapitre 1)

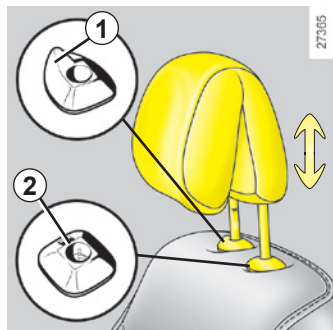

Réglages appui-tête avant

Vers le haut : montez-le.

Vers le bas : poussez légèrement la commande **1** ou levez la languette **2** et baissez l'appui-tête.



Réglage en hauteur de la ceinture

Prétensionneurs de ceintures, airbags, ajustement des ceintures, reportez-vous à la notice de base.

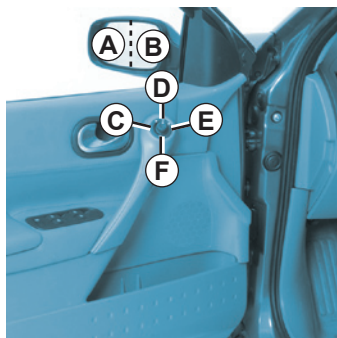

Rétroviseurs extérieurs à commandes électriques :

- C** Côté gauche.
- D** Position repos.
- E** Côté droit.
- F** Rabattement des rétroviseurs.



Le miroir du rétroviseur côté conducteur peut comporter deux zones visiblement délimitées.

La zone **B** correspond à ce qui est normalement vu dans un rétroviseur classique.

La zone **A** permet d'accroître la visibilité latérale arrière.

Les objets dans la zone A apparaissent beaucoup plus éloignés qu'ils ne le sont dans la réalité.

SIGNALISATION LUMINEUSE / ESSUIE LAVE-VITRES

(chapitre 1)

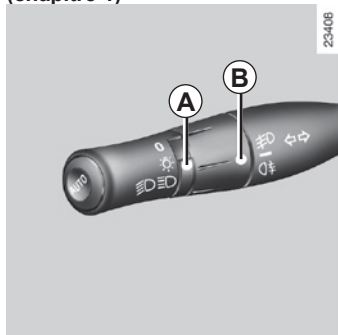

Feux de position, de croisement et de route

Repère **A** positionné sur :



Feux de position.



Feux de croisement.



Feux de route (dans la position précédente, tirez la manette une fois vers vous).

Fonctionnement automatique

Reportez-vous au paragraphe « éclairage et signalisations extérieurs » en chapitre 1.

Feux de brouillard avant et arrière

Lorsque les feux sont allumés, positionnez **B** sur :



Feux de brouillard avant.



Feu de brouillard arrière.

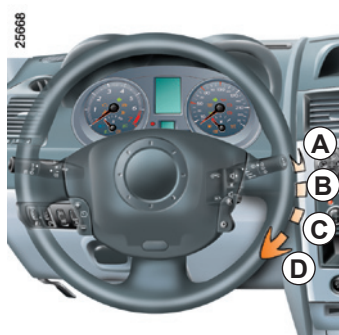

Pare-brise

A Arrêt.

B Suivant véhicule, balayage intermittent ou fonction essuyage automatique.

C Balayage continu lent.

D Balayage continu rapide.

Lave-vitre : tirez sur la manette.

Lunette arrière

(suivant véhicule)

Pivotez la manette jusqu'au symbole :



Essuie-vitre.



Essuie/lave-vitre arrière.

GÉNÉRALITÉS

Version essence



Version diesel

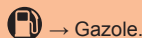

Capacité du réservoir (environ) : 60 litres.

Mise en garde

Ce document est un **extrait des points principaux** concernant votre véhicule pour vous permettre une connaissance synthétique des équipements et une mise en main rapide.

Il ne se substitue donc pas à la notice du véhicule que nous vous engageons à lire attentivement. La notice est située dans la boîte à gants.

Nota : Les numéros de chapitres indiqués entre parenthèses correspondent aux chapitres de la notice d'où proviennent ces points principaux.

Les prestations décrites dans ce document dépendent du niveau d'équipement de votre véhicule et du pays.

RENAULT s.a.s. Société par Actions Simplifiée au capital de 533 941 113 €
13-15, quai Le Gallo - 92 100 Boulogne-Billancourt
R.C.S. Nanterre 780 129 987 - SIRET 780 129 987 03 591 / Tél. : 0810 40 50 60



8 2006 20965

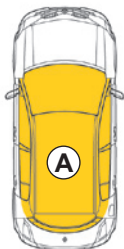

Démarrage/arrêt du moteur

Carte RENAULT mains libres

Carte à l'intérieur du véhicule (périmètre **A**, hormis certaines zones en hauteur telles que pare-soleil, parties supérieures de la planche de bord, etc.), procédez aux conditions de démarrage.

Carte RENAULT à télécommande

Carte insérée dans le lecteur de carte **2**, procédez aux conditions de démarrage.

Conditions de démarrage

Pour démarrer, appuyez sur la pédale de frein ou d'embrayage puis appuyez sur le bouton **1**. Si une vitesse est engagée, seul l'appui sur la pédale d'embrayage permettra le démarrage.

Particularités véhicules à boîte automatique

Appuyez sur la pédale de frein, levier en position **N** ou **P**.



Arrêt du moteur carte RENAULT mains libres

Véhicule à l'arrêt, appuyez sur le bouton **1**, la colonne de direction se verrouille.

Arrêt du moteur carte RENAULT à télécommande

Véhicule à l'arrêt, appuyez sur le bouton **1**, retirez la carte du lecteur **2**, la colonne de direction se verrouille.

Nota

Dans les deux cas, les accessoires (radio...) continuent de fonctionner. L'ouverture de la porte conducteur arrête leur fonctionnement.

CHAUFFAGE/AIR CONDITIONNÉ (chapitre 3)

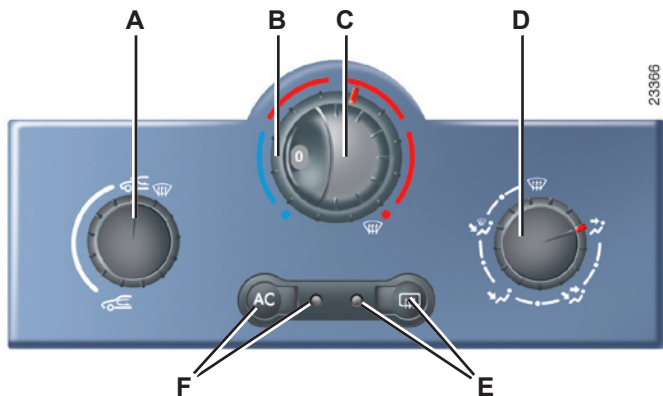

A Commande de recyclage de l'air.

B Réglage de la température de l'air.

C Réglage de la vitesse de ventilation.

D Réglage de la répartition de l'air dans l'habitacle.

E Commande et témoin de dégivrage et de désembuage de la lunette arrière dégivrante et des rétroviseurs dégivrants (suivant véhicule).

F Commande et témoin de mise en route de l'air conditionné (suivant véhicule).

AIR CONDITIONNÉ AUTOMATIQUE (chapitre 3)

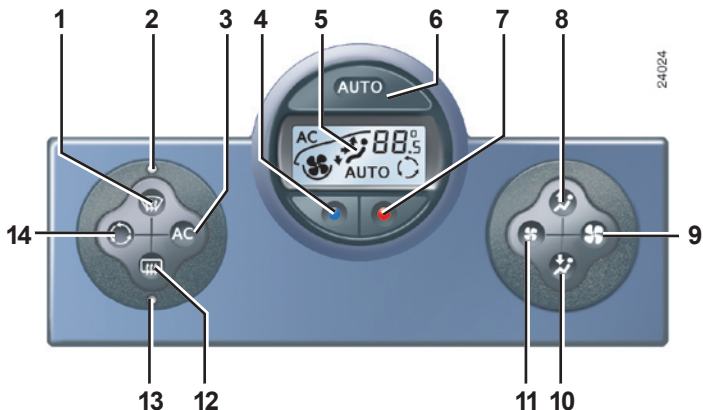

- 1** Touche « voir clair » pour le désembuage et le dégivrage des vitres.
- 2** Témoin associé à la fonction « voir clair ».
- 3** Mise en service et arrêt de l'air conditionné.
- 4** et **7** Réglage de la température de l'air.
- 5** Afficheur
- 6** Mise en service du mode automatique.
- 8** et **10** Réglage de la répartition de l'air dans l'habitacle.
- 9** et **11** Réglage de la vitesse de ventilation.
- 12** Dégivrage de la lunette arrière et des rétroviseurs (suivant véhicule).
- 13** Témoin associé au dégivrage de la lunette arrière.
- 14** Commande de recyclage de l'air.

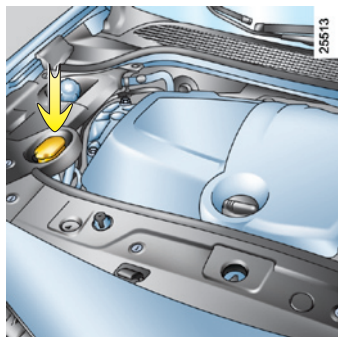

Niveau liquide lave-glace

Alerte niveau mini huile
moteur au tableau de bord

NIVEAU HUILE

23532

Lecture à
la jauge manuelle

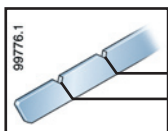

Maxi
Mini

Niveau huile moteur

À refaire le plus tôt possible dès que :

- l'afficheur au tableau de bord vous en avertit ;
- le niveau atteint le **Mini** sur la jauge manuelle.

Il est impératif de contrôler régulièrement tous les niveaux et de respecter les fréquences de révisions.

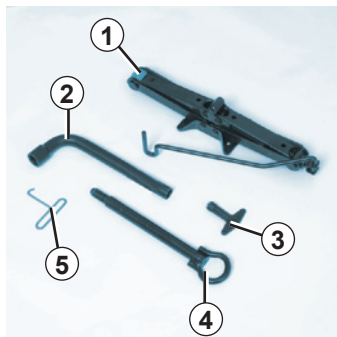

Suivant véhicule, les aérosols répare-pneu, la roue de secours ou le kit de gonflage des pneumatiques sont situés sous le tapis de coffre.

Bloc-outils

Situé sous le tapis de coffre.

- 1 Cric.
- 2 Manivelle.
- 3 ou 5 Clé d'enjoliveur.
- 4 Anneau de remorquage.