

FR GUIDE D'UTILISATION
ES MANUAL DE UTILIZACIÓN
EN GUIDE TO INSTALLATION
IT MANUALE D'USO

Hotte plan de travail

Campana aspirante para mesa de trabajo



Worktop hood



Cappa per piano di lavoro



DHD1100X
DHD1102X
DHX1101X



De Dietrich 



 Le symbole  sur le produit ou son emballage indique que ce produit ne peut être traité comme déchet ménager. Il doit plutôt être remis au point de ramassage concerné, se chargeant du recyclage du matériel électrique et électronique. En vous assurant que ce produit est éliminé correctement, vous favorisez la prévention des conséquences négatives pour l'environnement et la santé humaine qui, sinon, seraient le résultat d'un traitement inapproprié des déchets de ce produit. Pour obtenir plus de détails sur le recyclage de ce produit, veuillez prendre contact avec le bureau municipal de votre région, votre service d'élimination des déchets ménagers ou le magasin où vous avez acheté le produit. Cet appareil est commercialisé en accord avec la directive européenne 2002/96/CE sur les déchets des équipements électriques et électroniques (WEEE).

 El símbolo  en el producto o en su embalaje indica que este producto no se puede tratar como desperdicios normales del hogar. Este producto se debe entregar al punto de recolección de equipos eléctricos y electrónicos para reciclaje. Al asegurarse de que este producto se deseché correctamente, usted ayudará a evitar posibles consecuencias negativas para el ambiente y la salud pública, lo cual podría ocurrir si este producto no se manipula de forma adecuada. Para obtener información más detallada sobre el reciclaje de este producto, póngase en contacto con la administración de su ciudad, con su servicio de desechos del hogar o con la tienda donde compró el producto. Este electrodoméstico está marcado conforme a la directiva Europea 2000/96/CE sobre los residuos de aparatos eléctricos y electrónicos (WEEE).

 The symbol  on the product or on its packaging indicates that this product may not be treated as household waste. Instead it shall be handed over to the applicable collection point for the recycling of electrical and electronic equipment. By ensuring this product is disposed of correctly, you will help prevent potential negative consequences for the environment and human health, which could otherwise be caused by inappropriate waste handling of this product. For more detailed information about recycling of this product, please contact your local city office, your household waste disposal service or the shop where you purchased the product. This appliance is marked according to the European directive 2002/96/EC on waste electrical and electronic equipment (WEEE).

 Il simbolo  sul prodotto o sulla confezione indica che il prodotto non deve essere considerato come un normale rifiuto domestico, ma deve essere portato nel punto di raccolta appropriato per il riciclaggio di apparecchiature elettriche ed elettroniche. Provvedendo a smaltire questo prodotto in modo appropriato, si contribuisce a evitare potenziali conseguenze negative per l'ambiente e per la salute, che potrebbero derivare da uno smaltimento inadeguato del prodotto. Per informazioni più dettagliate sul riciclaggio di questo prodotto, contattare l'ufficio comunale, il servizio locale di smaltimento rifiuti o il negozio in cui è stato acquistato il prodotto. Questo elettrodomestico è marcato conformemente alla Direttiva Europea 2002/96/CE sui rifiuti da apparecchiature elettriche ed elettroniche (WEEE).

- FR** 3 *Chère Cliente, Cher Client,*
*Vous venez d'acquérir une hotte **DE DIETRICH** et nous vous en remercions.*
- ES** 13 *Nos équipes de recherche ont conçu pour vous cette nouvelle génération*
EN 23 *d'appareils, qui par leur qualité, leur esthétique, leurs fonctions et leurs*
IT 33 *évolutions technologiques en font des produits d'exception, révélateurs de*
notre savoir-faire.

*Votre nouvelle hotte **DE DIETRICH** s'intégrera harmonieusement dans votre cuisine et alliera parfaitement les performances d'aspiration, et la facilité d'utilisation. Nous avons voulu vous offrir un produit d'excellence.*

*Vous trouverez également dans la gamme des produits **DE DIETRICH**, un vaste choix de fours, de fours à micro-ondes, de tables de cuisson, de lave-vaisselle, et de réfrigérateurs intégrables, que vous pourrez coordonner à votre nouvelle hotte **DE DIETRICH**.*

Bien entendu, dans un souci permanent de satisfaire le mieux possible vos exigences vis à vis de nos produits, notre service consommateurs est à votre disposition et à votre écoute pour répondre à toutes vos questions ou suggestions (coordonnées à la fin de ce livret).

Et connectez-vous aussi sur notre site www.dedietrich-electromenager.com où vous trouverez nos dernières innovations ainsi que des informations utiles et complémentaires.

DE DIETRICH
Les nouveaux objets de valeur

Dans le souci d'une amélioration constante de nos produits, nous réservons le droit d'apporter à leurs caractéristiques techniques, fonctionnelles ou esthétiques toutes modifications liées à leur évolution.

 **Important: Avant de mettre votre appareil en marche, veuillez lire attentivement ce guide d'installation et d'utilisation afin de vous familiariser plus rapidement avec son fonctionnement.**

www.dedietrich-electromenager.com



1 / A L'ATTENTION DE L'UTILISATEUR	5
- Consignes de sécurité	5
- Montage de votre hotte	6
- Description de votre appareil	6
2 / COMMENT INSTALLER VOTRE HOTTE	7
- Montage du moteur séparé	8
- Montage et démontage des filtres anti-graisse	9
- Montage et démontage des filtres charbon	9
- Raccordement de votre hotte	9
3 / COMMENT FONCTIONNE VOTRE HOTTE	10
4 / COMMENT NETTOYER VOTRE HOTTE	11
5 / ANOMALIES DE FONCTIONNEMENT	12
6 / SERVICE D'ASSISTANCE APRÈS-VENTE	12



Important: Conservez cette notice d'utilisation avec votre appareil. Si l'appareil devait être vendu ou cédé à une autre personne, assurez-vous que la notice d'utilisation l'accompagne. Merci de prendre connaissance de ces conseils avant d'installer et d'utiliser votre appareil. Ils ont été rédigés pour votre sécurité et celle d'autrui.

Le constructeur décline toute responsabilité pour tous les inconvénients, dommages ou incendies provoqués sur et par l'appareil et dus à la non observation des instructions de la présente notice.

– CONSIGNES DE SÉCURITÉ

Cet appareil a été conçu pour être utilisé par des particuliers dans leur lieu d'habitation. Cet appareil doit être utilisé par des adultes. Veillez à ce que les enfants n'y touchent pas et ne l'utilisent pas comme un jouet. Assurez-vous qu'ils ne manipulent pas les commandes de l'appareil.

- A la réception de l'appareil, déballez-le ou faites le déballer immédiatement. Vérifiez son aspect général. Faites les éventuelles réserves par écrit sur le bon de livraison dont vous gardez un exemplaire.
- Votre appareil est destiné à un usage domestique normal. Ne l'utilisez pas à des fins commerciales ou industrielles ou pour d'autres buts que celui pour lequel il a été conçu.
- Ne modifiez pas ou n'essayez pas de modifier les caractéristiques de cet appareil. Cela représenterait un danger pour vous.
- Les réparations doivent être exclusivement effectuées par un spécialiste agréé.
- Débranchez toujours la hotte avant de procéder à son nettoyage ou à son entretien.
- Aérez convenablement la pièce en cas de fonctionnement simultané de la hotte et d'autres appareils alimentés par une source d'énergie différente de l'énergie électrique. Ceci afin que la hotte n'aspire pas les gaz de combustion.
- Il est interdit de cuisiner des aliments à la flamme ou de faire fonctionner les fourneaux à gaz sans récipients de cuisson devant la hotte (les flammes aspirées risquent d'endommager l'appareil).
- La friture effectuée près de l'appareil doit faire l'objet d'une attention constante car les huiles et les graisses à température élevée peuvent s'incendier.

Respectez la fréquence de nettoyage et de remplacement des filtres.

L'accumulation de dépôts de graisse risque d'occasionner un incendie.

- L'usage de la hotte avec une cuisinière à combustion (bois, charbon, etc.) n'est pas autorisé.

N'utilisez jamais d'appareils à vapeur ou à haute pression pour nettoyer votre appareil (exigences relatives à la sécurité électrique).

Dans le souci d'une amélioration constante de nos produits, nous nous réservons le droit d'apporter à leurs caractéristiques techniques, fonctionnelles ou esthétiques toutes modifications de leurs caractéristiques liées à l'évolution technique.

Afin de retrouver aisément à l'avenir les références de votre appareil, nous vous conseillons de les noter en page "Service Après-Vente et Relations Consommateurs". (Cette page vous explique également où les trouver sur votre appareil).

Ne jamais utiliser la hotte sans les filtres anti-graisse.

La distance minimum entre la hotte et la surface supérieure doit être au moins de 40 cm.

Lorsque la hotte est en fonction, ne jamais mettre les mains dans le rayon d'action du panneau d'aspiration.

- MONTAGE DE VOTRE HOTTE

Attention : L'installation doit être conforme aux règlements en vigueur pour la ventilation des locaux. En France, ces règlements sont indiqués dans le DTU 61.1 du CSTB. En particulier, l'air évacué ne doit pas être envoyé dans un conduit utilisé pour évacuer les fumées d'appareils utilisant du gaz ou autre combustible. L'utilisation de conduits désaffectés ne peut se faire qu'après accord d'un spécialiste compétent.

- DESCRIPTION DE VOTRE APPAREIL

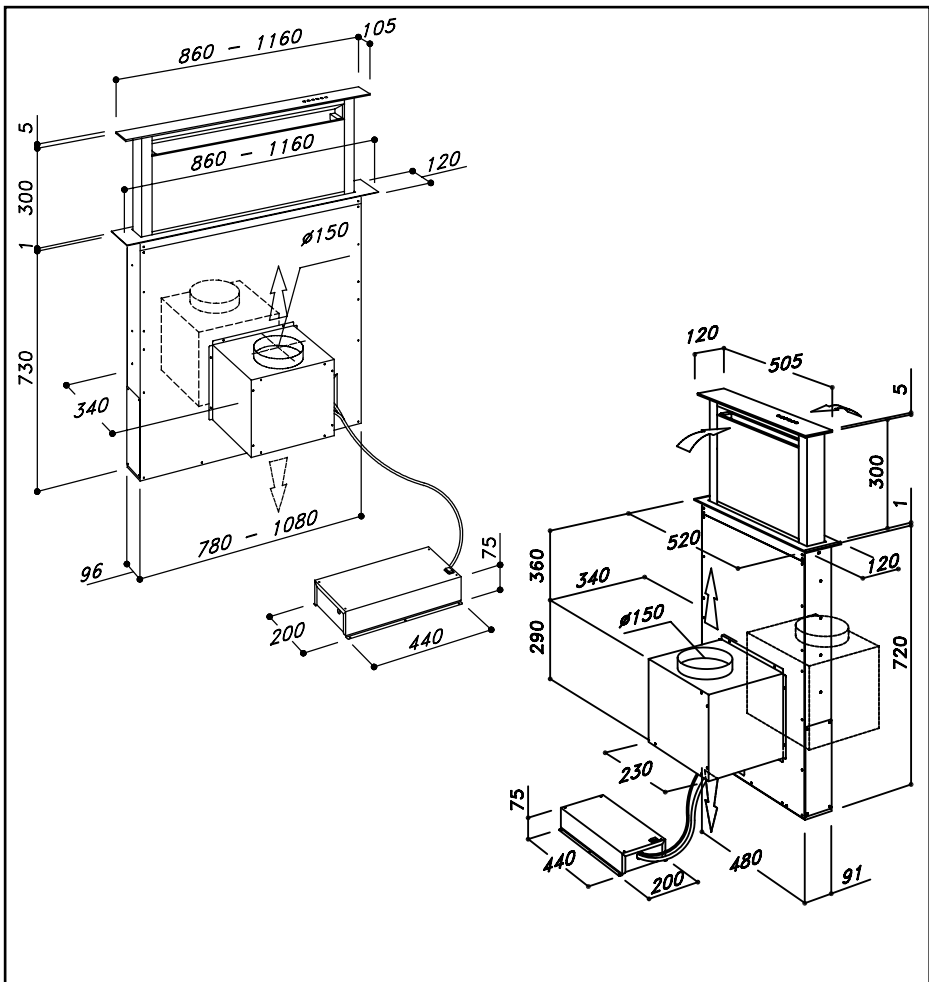

Pour le bon fonctionnement de la hotte, il est important d'effectuer une installation correcte

1) Sur la partie arrière du plan de cuisson, effectuer un trou rectangulaire approprié aux dimensions de votre hotte (fig. 1).

2) En cas d'utilisation de la hotte avec des cuisinières à gaz, la distance minimum à respecter du bord arrière du plan de cuisson au bord du downdraft doit être au moins de 50 mm.

Le modèle DHD1101 doit être installé entre deux plans de cuisson ayant au maximum 2 feux chacun.

3) Avant d'effectuer le trou, vérifier à l'intérieur du meuble, en correspondance de la zone de la hotte, l'absence de la structure du meuble ou de tout autre élément pouvant compromettre l'installation correcte. Vérifier que les encombrements de la hotte avec son moteur, ainsi que le plan de cuisson, soient compatibles avec le meuble afin de permettre leur installation.

La hotte est livrée avec le moteur fixé sur l'appareil afin d'éviter tout dommage pendant le transport. Il est nécessaire de le démonter avant de procéder à l'installation.

4) Appliquer le collant sur la partie inférieure du cadre (fig. 2).

5) Introduire le Downdraft à l'intérieur du meuble en l'introduisant à partir du haut.

6) Le cadre de la hotte doit adhérer parfaitement au plan supérieur de la cuisine.

7) Fixer la hotte à l'intérieur du meuble en utilisant les deux brides fournies en dotation (fig. 3).

8) procéder au montage du moteur sur le corps de la hotte en orientant l'évacuation de l'air sur la position choisie, vers le haut ou vers le bas (dessin 4).

Le moteur peut être fixé soit aussi bien sur la partie avant que sur la partie arrière du produit. Pour l'installation sur la partie arrière, procédez comme suit: dévissez la plaquette située à l'arrière de la hotte, vissez le moteur à la place de la hotte, branchez correctement le câble moteur, redressez la plaquette sur la partie avant. Procédez alors au montage du tube d'évacuation de l'air (non fourni en dotation avec la hotte). Branchez l'autre extrémité du tube vers l'extérieur du meuble pour l'installation en version filtrante ou vers l'extérieur de l'habitation pour l'installation en version aspirante (fig. 5)

Attention: ne pratiquez pas d'autres trous sur le produit, pour éviter d'endommager les composants internes de coulissement ainsi que les parties électriques.

9) Positionner la boîte métallique avec les composants électroniques dans une zone facilement accessible pour toute intervention éventuelle d'assistance, et brancher tous les connecteurs électriques à la hotte.

10) Brancher le produit au réseau électrique.

11) Après avoir achevé l'installation, et après avoir branché le produit au réseau électrique, actionner l'extraction du chariot (voir le chapitre relatif au fonctionnement de la hotte) et retirer toutes les protections (fig. 6 et fig. 7).

UTILISATION

Cette hotte est prévue pour l'aspiration des fumées, graisses et vapeurs de cuisson. Elle est réalisée de façon qu'elle puisse être utilisée en version évacuation ou en version recyclage. Les tubes pour la canalisation de l'air ne sont pas fournis en dotation.

Version évacuation extérieure

La hotte est équipée d'une sortie de l'air (Voir image ci-dessous).

Pour l'évacuation des fumées vers l'extérieur (tuyau d'évacuation et colliers de fixation non fournis).



Dans le cas d'une installation en évacuation extérieure, l'installation du clapet anti-retour empêche l'entrée du vent et le retour d'air.

Version recyclage

Dans le cas où l'évacuation des fumées et vapeurs vers l'extérieur n'est pas possible, on peut utiliser la hotte en version recyclage. Pour cela, il est nécessaire d'installer les filtres charbon. L'air recyclée est renvoyée dans la cuisine à l'aide d'une gaine qui dirige l'air sur un côté du meuble (Fig. 5).

– MONTAGE DU MOTEUR SÉPARÉ

Il est possible d'installer le moteur séparément de la hotte, pour cela commander le kit **DHK900 – 989580001**.

- MONTAGE ET DEMONTAGE DES FILTRES ANTI-GRAISSE

- MONTAGE ET DEMONTAGE DES FILTRES CHARBON

La hotte doit être en position ouverte pour faire le montage et le démontage des filtres anti-graisse et des filtres charbon. Pour cela, appuyer sur la touche . Retirer alors le panneau frontal en tirant simultanément sur la partie supérieure de chaque côté (Fig. 8). Le panneau bascule alors vers vous et libère l'accès aux filtres anti-graisse (Fig. 9). Retirer les filtres anti-graisse pour avoir accès aux filtres charbon (Fig. 9). Le changement des filtres charbon se fait en fonction de la fréquence d'utilisation de la hotte, mais au moins une fois tous les 6 mois.

Attention: Le panneau en inox qui protège les filtres doit être correctement repositionné. Un mauvais positionnement de celui-ci provoque un arrêt total de la hotte.

- RACCORDEMENT DE VOTRE HOTTE



RECOMMANDATION:

Nous vous recommandons d'installer la boîte électronique à au moins 10 cm du sol et à une distance de sécurité de toute source de chaleur (ex: côté latéral d'un four ou plan de cuisson).



Cet appareil est livré avec un câble d'alimentation H 05 VVF à 3 conducteurs de 0,75 mm² (neutre, phase et terre). Il doit être branché sur réseau 220-240 V mono phasé par l'intermédiaire d'une prise de courant normalisée CEI 60083 qui doit res ter accessible après installation, conformément aux règles d'installation. Notre responsabilité ne saurait être engagée en cas d'accident consécutif à une mise à la terre inexistante ou incorrecte. Le fusible de votre installation doit être de 10 ou 16 A. Si le câble d'alimentation est endommagé, faites appel au service après-vente afin d'éviter un danger.

RACCORDEMENT ÉLECTRIQUE

Votre appareil est conforme aux directives Européennes 2006/95/CE (Directives Basse Tension) et 2004/108/CE (compatibilité Electromagnetique).

Lors de l'installation et des opérations d'entretien, l'appareil doit être débranché du réseau électrique, les fusibles doivent être coupés ou retirés. L'installation électrique générale est à réaliser avant la mise en place de l'appareil dans le meuble.

Vérifiez que:

- la puissance de l'installation est suffisante,
- les lignes d'alimentation sont en bon état
- le diamètre des fils est conforme aux règles d'installation.



Attention:

Si la hotte présente une quelconque anomalie, débranchez l'appareil ou enlevez le fusible correspondant à la ligne de branchement de l'appareil.





Elle a la fonction de fermeture du panneau d'aspiration soit complètement, soit sur des positions intermédiaires au-dessus de 18 cm du plan de cuisson ; durant la fermeture le panneau d'aspiration demeure en fonction à la vitesse établie jusqu'à la hauteur de 18 cm au-dessus du plan de cuisson. En-dessous de cette mesure, la fonction d'aspiration s'interrompt automatiquement.



Elle a la fonction d'extraction du panneau d'aspiration jusqu'à la hauteur maximum de 30 cm et de programmation automatique de la première vitesse d'aspiration lorsqu'on atteint la hauteur de 18 cm au-dessus du plan de cuisson.

En frappant à nouveau la touche, après avoir atteint cette dimension, il est possible d'augmenter la vitesse du moteur d'aspiration.

Si le panneau d'aspiration est positionné à une hauteur intermédiaire comprise entre 18 cm et 30 cm, il est possible de réactiver la montée du panneau d'aspiration en agissant d'abord sur la touche  puis sur la touche .



Les vitesses de fonctionnement sont indiquées par les LED bleues.







Elle est active seulement si la hauteur du panneau d'aspiration est supérieure à 18 cm au-dessus du plan de cuisson et elle permet de réduire la vitesse du moteur d'aspiration.



Elle a la fonction d'arrêt automatique du dispositif d'aspiration et de fermeture automatique du panneau d'aspiration dix minutes après sa programmation.

CALIBRAGE DE LA HOTTE:

Après avoir installé la hotte et après avoir branché l'appareil au réseau électrique, appuyer sur la touche rouge située sur la boîte de l'installation électrique, séparée de la hotte, et commencer la procédure d'auto-calibrage du produit en suivant les indications ci-dessous:

1. Frapper la touche  pour actionner l'extraction du groupe de filtrage.
2. Après avoir atteint les 18 cm de hauteur du chariot, frapper la touche  pour arrêter la montée du chariot.
3. Frapper alors la touche  suivie, dans les 2 secondes qui suivent, de la touche .

La hotte effectue le calibrage du groupe de filtrage en déplaçant le chariot en haut et en bas sur quelques centimètres. Durant cette phase, les touches du clavier clignotent.

Après avoir terminé le calibrage, frapper la touche  de façon à ce que le chariot de la hotte se referme.

Allumer ensuite la hotte. Quand le chariot est entièrement soulevé, décrocher le panneau en le tirant légèrement sur les côtés, retirer la protection en PVC des filtres anti-graisse et positionner les filtres comme indiqué dans la figure 9.

Attention: Le calibrage doit être effectué correctement car il contribue à votre sécurité durant l'utilisation de l'appareil pour éviter l'écrasement en phase de descente du chariot.

AUTRES FONCTIONS:

- Après 30 heures de fonctionnement de l'appareil, le clavier de commande signale la saturation des filtres anti-graisse à travers le clignotement des voyants lumineux; pour la mise à zéro, frapper la touche minuterie .

- Après 4 heures de fonctionnement continu depuis la dernière programmation, l'appareil s'éteint et se ferme automatiquement.
- Durant l'enlèvement du panneau avant pour les opérations de nettoyage et d'entretien, toutes les fonctions électroniques d'aspiration et de déplacement sont bloquées.
- Sécurité anti-pincement : si un obstacle vient gêner la fermeture du Downdraft alors la fermeture s'arrête et le Downdraft remonte.

4/ COMMENT NETTOYER VOTRE HOTTE

FR

Un entretien soigné est une garantie de bon fonctionnement et de bon rendement de votre appareil dans le temps.



La hotte doit être mise hors tension, soit en retirant la prise, soit en actionnant le disjoncteur, avant que les filtres métalliques soient enlevés. Après le nettoyage, les filtres métalliques doivent être de nouveau fixés conformément aux instructions.

ENTRETIEN	COMMENT PROCÉDER?	PRODUITS/ACCESSOIRES A UTILISER
Enveloppe et accessoires	Pour le nettoyage de l'appareil, il est conseillé d'utiliser un chiffon souple avec de l'eau tiède et un produit de nettoyage neutre, en évitant l'usage de produits contenant des abrasifs ou des corrosifs.	Pour le nettoyage de la surface externe de la hotte et de l'écran du logement lampe, utiliser toujours des produits de nettoyage pour usage domestique présents dans le commerce et dilués dans l'eau, puis rincer avec de l'eau propre et essuyer avec un chiffon souple.
Filtre cassette	Après 30 heures de fonctionnement, le clavier signale la saturation des filtres anti-graisse à travers le clignotement des voyants lumineux; pour la mise à zero, frapper la touche minuterie ⊕.	Le nettoyage des filtres anti-graisse peut être effectué manuellement ou en lave-vaisselle. Les filtres anti-graisse doivent être nettoyés régulièrement car ils peuvent constituer un risque d'incendie. Rétablir les filtres anti-graisse et le panneau frontal en faisant attention qu'il soit bien accroché aux deux côtés, faute de quoi il pourrait provoquer le blocage du chariot de filtrage.
Filtre charbon actif	Le filtre charbon s'enlève en retirant d'abord le filtre anti-graisse puis le filtre charbon. Le chargement du filtre charbon se fait en fonction de son utilisation, au moins une fois tous les 6 mois.	

SYMPTOMES	SOLUTIONS
La hotte ne fonctionne pas...	Vérifiez: <ul style="list-style-type: none"> • l'absence de coupure de courant • qu'une vitesse de fonctionnement ait été effectivement sélectionnée. • que la touche rouge de reset située sur la boîte de l'installation électrique soit appuyée. • que les fils, dans la connexion à 9 pôles, soient bien introduits dans le connecteur. (En phase de branchement, une pression excessive peut plier les contacts)
L'aspiration de la hotte est insuffisante...	Vérifiez: <ul style="list-style-type: none"> • que la vitesse moteur sélectionnée soit suffisante pour la quantité de fumée produite et de vapeurs présentes • que la cuisine soit suffisamment aérée afin de permettre une prise d'air • que le filtre au charbon ne soit pas trop usé (hotte dans la version filtrante) • que le canal d'évacuation de l'air soit libre et conforme au paragraphe 2.
La hotte s'arrête en cours de fonctionnement	Vérifiez: <ul style="list-style-type: none"> • l'absence de coupure de courant • que le dispositif de coupure omnipolaire ne se soit pas enclenché.

6/ SERVICE D'ASSISTANCE APRÈS-VENTE

Toute éventuelle intervention sur l'appareil doit être effectuée:

- par votre revendeur,
- ou par un professionnel qualifié, dépositaire de la marque.

Au moment de l'appel téléphonique, indiquez les références de l'appareil (modèle, type, numéro de série). Ces informations sont reportées sur la plaquette signalétique de l'appareil.

FR

3 *Estimado cliente,
Le agradecemos que Usted haya comprado una campana **DE DIETRICH**.*

ES

13 *Nuestros equipos de investigación han proyectado para usted una nueva generación de aparatos que, por su calidad estética, funcionalidad y evolución tecnológica representan productos excepcionales que son la prueba de nuestra experiencia.*

EN

23 *Nuestros equipos de investigación han proyectado para usted una nueva generación de aparatos que, por su calidad estética, funcionalidad y evolución tecnológica representan productos excepcionales que son la prueba de nuestra experiencia.*

IT

33 *Su nueva campana **DE DIETRICH** se integrará con armonía en su cocina y conjugará perfectamente capacidad de aspiración y facilidad de empleo. Hemos querido ofrecerle un producto excelente.*

*En la gama de los productos **DE DIETRICH** podrá encontrar además una amplia variedad de hornos, hornos microondas, encimeras, lavavajillas, frigoríficos empotrados, que se pueden coordinar libremente con su nueva campana **DE DIETRICH**.*

Como nuestro objetivo, naturalmente, coincide con la satisfacción de nuestros clientes por nuestros productos, nuestro servicio de consumidores está a su completa disposición, para responder a cualquier necesidad y para aceptar cualquier útil sugerencia (las referencias al final de este manual).

Visite además nuestro sitio internet, www.dedietrich-elecromanager.com, donde podrá encontrar nuestras últimas innovaciones además de tantas informaciones útiles.

DE DIETRICH
Los nuevos objetos de valor

Con la intención constante de mejorar nuestros productos, nos reservamos el derecho de aportar a sus características técnicas, funcionales o estéticas, todas las modificaciones que deriven de su evolución.

 **Importante: antes de poner en marcha el aparato leer atentamente el manual de instalación y uso para familiarizarse más rápidamente con su funcionamiento.**

www.dedietrich-electromanager.com



1 / A LA ATENCIÓN DE LOS SEÑORES USUARIOS	15
- Instrucciones de seguridad	15
- Montaje de la campana	16
- Descripción del aparato	16
2 / CÓMO INSTALAR LA CAMPANA	17
- Montaje del motor separado	18
- Desmontaje del filtro de cartucho	19
- Montaje del filtro de carbono	19
- Enlaces eléctricos de la campana	19
3 / CÓMO FUNCIONA LA CAMPANA	20
4 / CÓMO LIMPIAR LA CAMPANA	21
5 / DEFECTOS DE FUNCIONAMIENTO	22
6 / SERVICIO POSTVENTA	22



Importante: conservar estas instrucciones de uso junto con el aparato. Si el aparato se tuviera que vender o ceder a otras personas, asegurarse de que vaya acompañado de estas instrucciones. Agradecemos que tome nota de estos consejos antes de instalar y utilizar el aparato. Han sido redactados por su seguridad personal y la de los demás.

El Constructor no será responsable de los posibles inconvenientes, daños o incendios causados en y por el aparato y debidos al no respeto de las instrucciones contenidas en este libro.

– INSTRUCCIONES DE SEGURIDAD

Estas campanas han sido proyectadas para un empleo en ambiente doméstico por parte de usuarios particulares. El aparato lo deben usar personas adultas. Vigilar que los niños no lo toquen y no lo empleen como un juego. Asegúrese además de que los niños no manipulen los mandos.

– Cuando le sea entregado el aparato quite el embalaje inmediatamente. Comprobar su aspecto general. Escriba las eventuales observaciones en el documento de transporte del que conservará una copia. Su aparato ha sido destinado al normal uso doméstico. No se debe utilizar para uso comercial o industrial o para otros objetivos diferentes de aquellos para los que ha sido proyectado.

– No modifique ni trate de modificar nunca las características de este aparato. Ello constituye un peligro.

Las reparaciones tendrán que ser efectuadas exclusivamente por un especialista autorizado. Desconectar siempre la campana antes de proceder a las operaciones de limpieza o a su mantenimiento.

– Ventilar de manera adecuada el ambiente en caso de funcionamiento simultáneo de la campana con otros aparatos alimentados por una fuente de energía diferente de la eléctrica y esto para que la campana no aspire gases combustos.

– Está prohibido cocinar alimentos directamente sobre la llama o usar los fogones a gas sin recipientes para cocinar bajo la campana (las llamas aspiradas podrían perjudicar el aparato).

– El frito realizado cerca del aparato tiene que ser objeto de atención constante porque los aceites y las grasas a temperatura muy elevada pueden incendiarse.

Respetar la frecuencia de limpieza y de sustitución de los filtros.

Las acumulaciones de depósito de grasa pueden provocar incendios.

– No está autorizado el uso con hornillo a combustible (madera, carbón,...).

Para la limpieza de su campana, no utilice nunca aparatos a vapor o a alta presión (normas relativas a la seguridad eléctrica).

Con la intención constante de mejorar nuestros productos, nos reservamos el derecho de aportar a sus características técnicas, funcionales o estéticas todas las modificaciones derivadas de su evolución.

Para encontrar fácilmente en un futuro las anotaciones relativas a su aparato, aconsejamos que sean recogidas en la página "Asistencia posventa y Relaciones con el consumidor". (Dicha página explica además donde encontrarlas en su aparato).

No utilizar nunca la campana sin filtros anti grasa.

La distancia mínima entre la campana y la superficie superior tiene que ser por lo menos de 40 cm.

Cuando la campana esté en funcionamiento no ponga las manos en el radio de acción del panel aspirante.

- MONTAJE DE LA CAMPANA

La instalación tiene que respetar las normas vigentes por lo que concierne a la ventilación de los locales cerrados. En Francia, estas disposiciones están contenidas en el DTU 61.1 del CSTB. Concretamente, el aire evacuado, no tiene que ser conducido por un conducto utilizado para la descarga de los humos o de aparatos que utilicen gas u otro combustible.

- DESCRIPCIÓN DEL APARATO

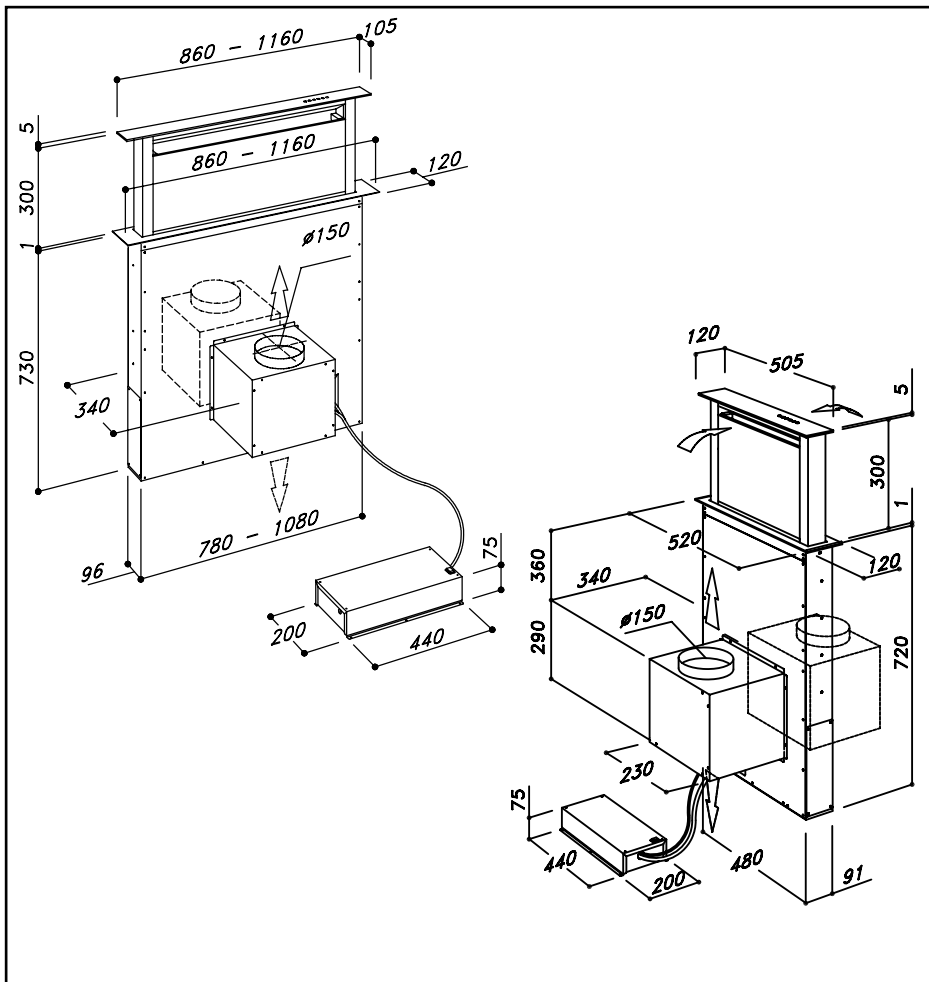

Para el buen funcionamiento de la campana retráctil (Downdraft), es importante efectuar una instalación correcta

1) En la parte trasera de la encimera, efectuar un orificio rectangular adecuado para las dimensiones de vuestra campana extractora (fig. 1).

2) En el caso de un uso con encimeras de gas la distancia mínima por respetar desde el borde trasero de la encimera al borde del downdraft tiene que ser por lo menos 50 mm.

El modelo DHD1101 se tendrá que instalar entre dos encimeras con un máximo de 2 fuegos cada una.

3) Antes de efectuar el orificio, compruebe en la parte interna del mueble, en correspondencia con la zona de la campana, la ausencia de la estructura del mueble o de otros elementos que puedan poner en peligro una instalación correcta. Verifique que las dimensiones de la campana con su motor así como la encimera sean compatibles con el mueble para permitir la instalación.

El motor se entrega fijo en el aparato para evitar cualquier daño durante el transporte. Es necesario desmontarlo antes de empezar las operaciones de instalación.

4) Aplique la cola en la parte inferior del marco (fig. 2).

5) Aplique el Downdraft dentro del mueble introduciéndolo desde arriba.

6) El marco de la campana tiene que adherir perfectamente al plano superior de la cocina.

7) Fije la campana dentro del mueble utilizando los dos soportes suministrados (fig. 3).

8) Monte el motor en el cuerpo de la campana extractora orientando la salida del aire en la posición elegida, hacia arriba o hacia abajo (dib. 4).

El motor se puede fijar ya sea en la parte delantera que en la parte trasera del producto.

Para una instalación en la parte trasera, haga lo siguiente: desenrosque la chapa situada en la parte trasera de la campana extractora, enrosque el motor en lugar de la campana extractora, conecte correctamente el cable del motor, vuelva a enroscar la chapa en la parte delantera. Monte el tubo de evacuación del aire (no suministrado). Conecte la otra extremidad del tubo hacia el exterior del mueble para la instalación de filtro o hacia el exterior del local para la instalación en aspirante (fig. 5)

Atención: no practique otros orificios en el producto para evitar dañar los componentes internos de deslizamiento así como las partes eléctricas.

9) Colocar la caja metálica con los componentes electrónicos en una zona de fácil acceso para cada posible intervención de asistencia, conectar todos los conectores eléctricos a la campana extractora.

10) Conectar el producto a la red eléctrica.

11) Después de haber completado la instalación, y después de haber conectado el producto a la red eléctrica, ponga en marcha la extracción de la falda (ver capítulo cómo funciona la campana extractora) y quite todas las protecciones (fig. 6 y fig. 7).

USO

La presente campana se ha proyectado para aspirar los humos, las grasas y los vapores de cocción.

Se ha realizado para que pueda ser utilizada tanto en versión con descarga al exterior como en versión con reciclaje. (tubo de descarga no suministrados)

Versión con descarga al exterior

La campana está dotada de una descarga de aire (Ver imagen de abajo).

Para descargar los humos hacia el exterior (tubo de descarga y estribos de fijación no suministrados).



La instalación de la válvula de no retorno impide la entrada de viento y el retorno de aire.

Versión con reciclaje

Si no fuera posible la descarga de los humos y de los vapores hacia el exterior, se puede utilizar la campana en la versión con reciclaje. Para hacerlo, hay que instalar los filtros de carbón. El aire reciclado se vuelve a enviar a la cocina a través de un conducto que transporta el aire por un lado del mueble (Fig. 5).

– MONTAJE DEL MOTOR SEPARADO

Se puede instalar el motor separado de la campana, pero se debe ordenar el kit **DHK900 – 989580001**.

- DESMONTAJE DEL FILTRO CARTUCHO

- MONTAJE DEL FILTRO CARBÓN

La campana debe estar en la posición de apertura para el montaje y desmontaje de los filtros antigrasa y filtros de carbón. Para ello pulse el botón . Entonces quite el panel delantero tirando contemporáneamente de la parte superior de cada lado (Fig. 8). El panel rota hacia adelante, liberando el acceso a los filtros antigrasa (fig. 9). Retire los filtros antigrasa para poder acceder a los filtros carbón (fig. 9). El cambio de los filtros carbón debe realizarse en función de la frecuencia de uso de la campana retráctil (downdraft), y, de todas formas, una vez cada 6 meses.

Atención: El panel de acero inoxidable que protege los filtros debe colocarse correctamente. Una mala colocación puede provocar la parada total de la campana.

- CONEXIÓN ELÉCTRICA DE LA CAMPANA



RECOMENDACIÓN:

Aconsejamos instalar la caja electrónica por lo menos a 10 cm del suelo y a una distancia de seguridad de todas las fuentes de calor (ej.: lado de un horno o encimera).



Este aparato cuenta con un cable de alimentación H05 VVF con 3 conductores de 0,75 mm² (neutro, fásico y tierra). Se tiene que conectar a una red de 220 - 240 V monofásica por medio de una toma de corriente normalizada CEI 60083 que tendrá que ser accesible después de la instalación, de acuerdo con las normas para la misma instalación. Se declina cualquier responsabilidad en caso de accidente causado por la falta de toma de tierra o por una toma de tierra defectuosa. El fusible adoptado tendrá que ser de 10 o 16A. Si el cable de alimentación estuviera dañado llamar a la asistencia posventa para evitar cualquier riesgo.

CONEXIÓN ELÉCTRICA

El presente aparato es conforme con las Directivas Europeas 2006/95/CE (Directivas Baja Tensión) y 2004/108/CE (Compatibilidad Electromagnética).

En el momento de la instalación y de las operaciones de mantenimiento el aparato se tiene que desconectar de la red eléctrica, los fusibles se tienen que desconectar o quitar. La conexión eléctrica se tiene que efectuar antes de la colocación del aparato dentro del mueble.

Comprobar que:

- la potencia sea suficiente,
- las líneas de alimentación estén en buen estado,
- el diámetro de los cables respete las normas de instalación.



Atención:

Si la campana presentara algún defecto desconectar el aparato o bien quitar el fusible correspondiente a la línea de desconexión del aparato.





Tiene la función de cierre del panel aspirante sea en forma total que en posiciones intermedias por encima de 18 cm desde la encimera, durante el cierre el panel aspirante permanece en función a la velocidad establecida hasta una altura de 18 cm desde la encimera. Por debajo de dicha dimensión la función de aspiración se interrumpe automáticamente.



Tiene la función de extracción del panel aspirante hasta una altura máxima de 30 Cm y de programación automática de la primera velocidad de aspiración cuando se alcanza la altura de 18 cm desde la encimera.

Apretando ulteriormente el botón después de haber alcanzado dicha dimensión se puede aumentar la velocidad del motor de aspiración.

En el caso en que el panel aspirante esté colocado a una altura intermedia comprendida entre 18 cm y 30 cm es posible reiniciar la subida del panel aspirante primero mediante el botón  y sucesivamente con el botón .



Las velocidades de funcionamiento indicadas por los led azules.







Está activo sólo si la altura del panel aspirante es superior a los 18 cm desde la encimera y permite reducir la velocidad del motor de aspiración.



Tiene la función de detención automática del sistema de aspiración y de cierre automático del panel aspirante después de diez minutos a partir de su programación.

CALIBRACIÓN DE LA CAMPANA EXTRACTORA

Después de haber instalado la campana extractora y después de haber conectado el aparato a la red eléctrica, apriete la tecla roja situada en la caja de la instalación eléctrica separada por la campana extractora y empiece el procedimiento de auto-calibración del producto siguiendo las indicaciones siguientes:

1. apriete la tecla  para accionar la extracción de la unidad filtrante.
2. después de haber llegado a los 18 cm de altura de la falda apriete la tecla  para interrumpir la subida.
3. apriete, a continuación, la tecla  después, en los dos siguientes segundos, la tecla .

La campana efectúa la calibración de la unidad filtrante desplazando la falda hacia arriba y hacia abajo unos cuantos cm. Durante esta fase las teclas de la botonera parpadean.

Después de haber acabado la calibración apriete la tecla  para que la falda de la campana extractora se cierre.

A continuación encienda la campana extractora. Cuando la falda esté completamente elevada, desenganche el panel tirándolo ligeramente a los lados, quite la protección en PVC de los filtros anti-grasa y coloque los filtros como se indica en la figura 9.

Atención: La calibración se tiene que hacer correctamente, esto contribuye a su seguridad durante el uso del aparato. Para evitar el aplastamiento en fase de descenso de la falda.

OTRAS FUNCIONES:

- Después de 30 horas de funcionamiento del aparato la botonera muestra la saturación de



- los filtros antigrasa mediante el parpadeo de los led, para el reset apretar el botón .
- Después de 4 horas de funcionamiento continuado desde la última programación el aparato se apaga y se cierra automáticamente.
- Durante el desmontaje del panel delantero para operaciones de limpieza y mantenimiento todas las funciones electrónicas de aspiración y movimiento se bloquean.
- En caso de que un obstáculo impida el cierre del downdraft, el cierre se interrumpe y el downdraft se vuelve a abrir.

4/ CÓMO LIMPIAR LA CAMPANA

ES

Un mantenimiento cuidadoso es una garantía de buen funcionamiento y buen rendimiento de un aparato a lo largo del tiempo.



La campana se tendrá que desconectar de la alimentación eléctrica, ya sea cuando se desconecte el enchufe, que cuando se acciona el interruptor diferencial, antes de quitar los filtros metálicos. Después de la limpieza, hay que volver a colocar los filtros metálicos como indican las instrucciones.

MANTENIMIENTO	¿CÓMO EFECTUARLO?	PRODUCTOS ACCESORIOS PARA EMPLEAR
Superficie externa y accesorios	No emplear en ningún caso estropajos metálicos, productos abrasivos o cepillos demasiado duros.	Para la limpieza de la superficie externa de la campana y de la pantalla del compartimento lámpara, utilizar exclusivamente detergentes para uso doméstico disponibles en el comercio diluidos con agua, después enjuagar con agua limpia y secar con un paño suave.
Filtro cartucho	Después de 30 horas de funcionamiento, el teclado indicará la saturación del filtro antigrasa mediante el parpadeo de los cuatro pilotos indicadores de velocidad. Para la puesta en cero, apriete la tecla temporizador .	La limpieza de los filtros antigrasa se puede realizar manualmente o en el lavavajillas. Los filtros antigrasa deben limpiarse regularmente ya que pueden constituir un riesgo de incendio. Vuelva a introducir los filtros antigrasa y el panel frontal prestando atención a que esté bien encastrado en los dos lados ya que de lo contrario podría provocar el bloqueo de la campana retráctil (downdraft).
Filtro de carbón activo	En la versión filtrante hay que sustituir el filtro de carbón activo periódicamente. Para quitar el panel de fibra hay que, lo primero, quitar la rejilla antigrasa y después tirar de la llave de plástico del mismo panel y sacarlo de su lugar. Para colocar el filtro de carbón activo efectuar la operación contraria. Sustituir el filtro de carbón usado como media cada seis meses.	

SÍNTOMA SOLUCIÓN	SÍNTOMA SOLUCIÓN
La campana no funciona...	<p>Verifique que:</p> <ul style="list-style-type: none"> • no haya un black out de corriente • se haya efectivamente seleccionado una cierta velocidad. • la tecla roja de reset colocada encima de la caja de la instalación eléctrica esté apretada. • en la conexión 9 polo asegurarse de que los cables estén bien insertados en el mismo conector. (En fase de conexión una excesiva presión ejercida podría plegar los contactos).
La campana extractora tiene un escaso rendimiento...	<p>Verifique que:</p> <ul style="list-style-type: none"> • la velocidad del motor seleccionada sea suficiente para la cantidad de humos y vapores presentes. • la cocina esté ventilada suficientemente para permitir una toma de aire • el filtro al carbón no esté desgastado (campana extractora en versión con filtro) • el canal de salida de aire esté libre y cumpla con el apartado 2.
La campana extractora se detiene durante el funcionamiento	<p>Verifique que:</p> <ul style="list-style-type: none"> • no haya un black out de corriente • el dispositivo de corte omnipolar no se haya disparado.

6/ SERVICIO DE ASISTENCIA POST VENTA

Las posibles intervenciones en el aparato se tienen que efectuar:

- por la tienda distribuidora,
- o bien por un profesional cualificado depositario de la marca.

En el momento de la llamada, indicar las referencias del aparato (modelo, tipo, número de matrícula). Estas informaciones están indicadas en la placa de señalización del aparato.

- FR** 3 *Dear client,*
*You have just purchased a **DE DIETRICH** range ventilation hood, and we*
- ES** 13 *thank you for your purchase.*
- EN** 23 *Our research and development teams have designed a new generation of*
appliances for you, which, because of their aesthetics, functionality, and
- IT** 33 *technological evolution, are truly exceptional products representative of our*
design experience.

*Your new **DE DIETRICH** range ventilation hood will harmoniously suit your kitchen and will perfectly combine ventilation performance and ease of use. We simply want to offer you an excellent product.*

*Within the **DE DIETRICH** product line you will find a wide range of ovens, microwave ovens, cookers, washing machines, and fitted refrigerators that can be freely coordinated with your new **DE DIETRICH** range ventilation hood.*

Naturally, since our objective is the satisfaction of our clients towards our products, our customer service is at your total disposition to respond to any request and receive any useful suggestion (reference details at the end of the booklet).

*Visit our web site **www.dedietrich-electromanager.com** where you will find our latest innovations as well as all useful information.*

DE DIETRICH
The new objects of value

Constantly seeking to improve our products, we reserve the right to modify their technical, functional, or aesthetic characteristics as they evolve.

 **Important: Before activating the appliance, read the installation and usage manual carefully to familiarise yourself more quickly with its operation.**

www.dedietrich-electromanager.com 

1 / FOR THE ATTENTION OF THE USER	25
- Safety instructions	25
- Mounting the hood	26
- Description of the appliance	26
2 / HOOD INSTALLATION	27
- Remote motor installation	28
- Removal of the filter cartridge	29
- Mounting the carbon filter	29
- Electrical hook-up of the hood	29
3 / HOW THE HOOD WORKS	30
4 / CLEANING THE HOOD	31
5 / OPERATIONAL ANOMALIES	32
6 / AFTER SALES SERVICE	32



Important: *keep these instructions for use with the appliance. If the appliance should be sold or passed on to others, make sure that the instructions are passed on with it. Please take note of these suggestions before installing and using the appliance. They have been written for your personal safety and the safety of others.*

The manufacturer cannot accept any liability for problems, damage, or fire caused on or by the appliance due to failure to follow the instructions in this manual.

– SAFETY INSTRUCTIONS

These hoods have been designed for personal use in the home. The appliance must be used by adults. Take care that children do not touch the appliance and do not use it as a toy. Make sure that children do not operate the controls.

– Upon delivery of the appliance, remove the packing material yourself or have it removed immediately. Check the overall condition of the appliance. Note any observations on the delivery bill and keep a copy. Your appliance is designed for normal use in the home. It is not designed for commercial or industrial use, or for purposes other than those for which it was designed.

– Do not ever modify, or attempt to modify, the design characteristics of this appliance. This could result in danger.

Repairs must be performed only by an authorised specialist.

Always disconnect the hood before carrying out cleaning or maintenance operations.

– Adequately ventilate the area in case the hood is activated simultaneously with other appliances powered from non-electrical sources so that the hood does not ventilate these combustion fumes.

– It is prohibited to cook food over open flames or operate gas hobs without pots or pans on them under the hood itself (the flames sucked into the hood might damage the appliance).

– Deep frying under the appliance must be done under constant supervision as hot oils and fats may ignite.

Respect the guidelines for cleaning and replacement of the filters. Accumulated deposits of grease are a fire hazard.

– The use of combustible materials (wood, charcoal, etc...) on the hobs is not permitted.

Never use steam or high-pressure devices for cleaning your hood (regulations regarding electrical safety).

Constantly seeking to improve our products, we reserve the right to modify their technical, functional, or aesthetic characteristics as they evolve.

In order to find the notes regarding your appliance easily in the future, we advise you to collect them on the page “After sales service and customer relations”. (This page also explains where to find them on your appliance).

Never use the cooker hood without grease filters.

The minimum distance between the cooker hood and the cook top must be 400 mm.

Never put your hands in the field of action of the cooker hood extractable unit, during handling operations.

- MOUNTING THE HOOD

Installation must conform to the regulations in force regarding the ventilation of enclosed environments. In France, these regulations are contained in the DTU 61.1 of the CSTB. In particular, discharged air must not be channelled into a conduit used for exhaust discharge or discharge from devices that operate with gas or other combustible materials. The use of unused conduits is not permissible without the approval of a qualified technician.

- DESCRIPTION OF THE APPLIANCE

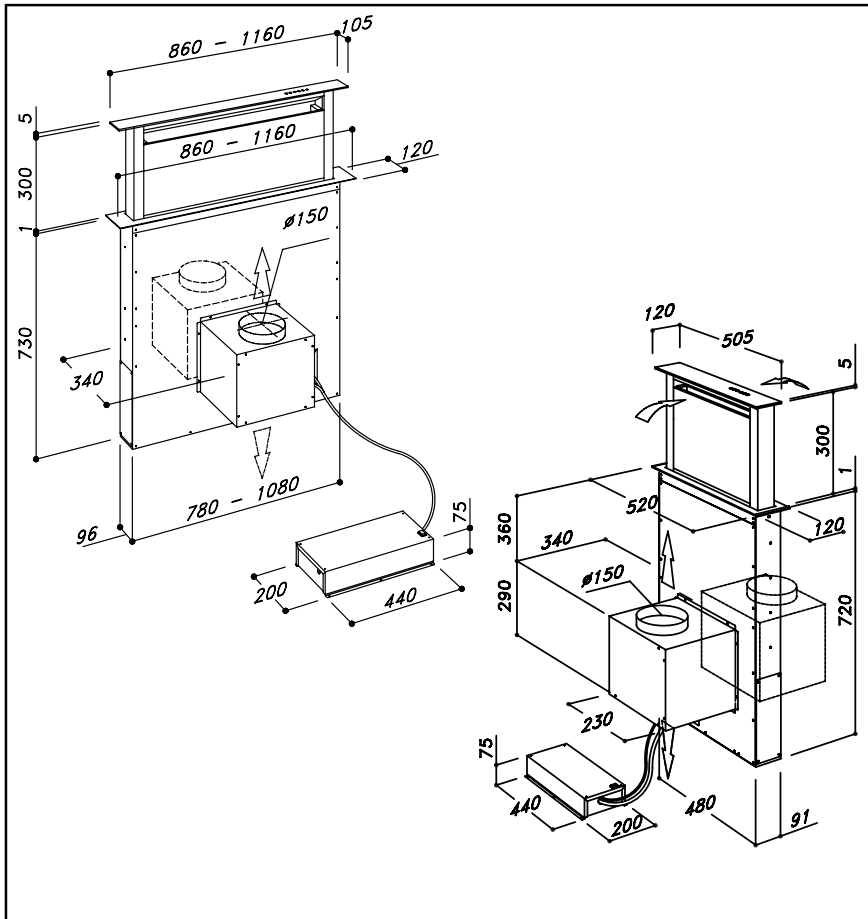

A correct installation must be carried out for the good functioning of the downdraft.

- 1) Make a rectangular hole in the rear part of the furniture's surface suitable for the dimensions of your hood (Fig. 1).
- 2) If a gas hob is utilised, the minimum distance from the rear edge of the cooking hob to the downdraft must be at least 50 mm. The DHD1101 model must be installed between two cooking hobs with a maximum of two gas rings each.
- 3) Before cutting the hole, check that there are no internal structural parts of the furniture or other elements in correspondence to the hood zone that could compromise the correct installation.
To permit the installation, verify that the overall dimensions of the hood including its motor are compatible with the furniture.
The motor is delivered already attached to the equipment so as to avoid any damage during transportation. The motor must be removed from the hood before starting installation operations.
- 4) Apply the glue to the lower part of the hood's edge (Fig. 2).
- 5) Insert the downdraft inside the furniture from the top.
- 6) The edge of the hood must be perfectly fixed to the upper surface of the kitchen furniture.
- 7) Fix the hood inside the furniture utilising the two supplied brackets (fig. 3).
- 8) Proceed with the assembly of the motor onto the body of the hood orientating the air outlet to the desired higher or lower position (Design 4).
The motor can be fitted in the front or rear part of the hood.
To install the motor in the rear part, proceed as follows: unscrew the plate situated in the rear part of the hood, screw the motor to the hood in place of the plate, correctly connect the motor cable and screw the plate back onto the front part of the hood. Attach the air extractor tube (not supplied). Connect the other end of the tube to the outside of the furniture for a filter installation or to the outside of the habitation for an extractor installation (Fig. 5).

Attention: To avoid damaging internal sliding components such as the electrical parts, do not make other holes in the product.

- 9) Position the metal box containing the electronic components in an easily accessible position for any eventual assistance intervention. Connect all electrical connectors to the hood.
- 10) Connect the hood to the electrical mains circuit.
- 11) Once the installation has been completed and the hood has been connected to the electrical mains circuit, start the extraction of the carriage (refer to the chapter about how the hood functions) and remove all protective material (Fig. 6 and Fig. 7).

UTILISATION

This product is intended to extract fumes, fats, and steam from cooking. It has been designed either in the suction or filter versions.

The air extractor tubes are not supplied as standard.

Version with exterior evacuation

The hood is equipped with an air outlet (Refer to the image below).to convey smoke outwards (the flue pipe and fixing flange are not supplied).



In filtering application that the stop valve doesn't permit the entrance of wind and exhausted air.

Filtering version

In the case an exhausting hole is not possible, the hood can be used in filtering version. For this mode charcoal filters are to be fitted inside the hood. Filtered air will be evacuated in the kitchen trough a duct that conveys the air on a side of the cabinet (Fig. 5).

– REMOTE MOTOR INSTALLATION

It is possible to install the motor in a remote position from the cooker hood, but it is necessary to order the **DHK900 – 989580001 kit**.

- REMOVAL OF THE FILTER CARTRIDGE

- MOUNTING THE CARBON FILTER

The cooker hood must be in the open position to install and remove its grease filters and charcoal filters. Push this key  to do so. Remove the front panel by simultaneously pulling on the upper part of each side (Fig. 8). The panel will rotate forwards to make it possible to access the grease filters (Fig. 9). Remove the grease filters to access the carbon filters (Fig. 9). The carbon filters should be changed according to the frequency of downdraft use and in any case, once every 6 months.

Warning: the stainless steel panel that protects the filters needs to be repositioned correctly. Incorrect positioning can cause the hood to stop completely.

- ELECTRICAL HOOK UP OF THE HOOD



USEFUL ADVICE:

We recommend fitting the electronic board at a height of at least 10 cm from the ground and at a suitable distance from all heat sources (e.g., the side of an oven or cook top).



This appliance is fitted with an H05 VVF 3 conductor, 0.75 mm² (neutral, phase, and ground) power cable. This can be hooked up to a 220 - 240 V mono-phase electrical network by way of a CEI 60083 regulation power socket that must remain accessible after installation, in conformity to installation regulations.

We decline all responsibility in case of accident caused by a lack of ground connection or incorrect ground connection. The fuse used must be 10 or 16 A. If the power cable is damaged, call the after-sales service to avoid any risk.

ELECTRIAL HOOK UP

This appliance conforms to the European Directives 2006/95/EC (Low Voltage Directive) and 2004/108/EC (Electromagnetic Compatibility).

When you install the appliance and carry out maintenance, it must be unplugged from the power source or the fuses must be disengaged or removed. Electrical hook up must be carried out before the appliance is installed in the cabinet.

Check that:

- The power source is sufficient.
- Power cords are in good condition.
- The diameter of the cables conforms to installation regulations.





Attention:

If the hood presents some form of anomaly, unplug the appliance or remove the fuse corresponding to the appliance's power line.



It is used to close the aspiration panel completely or to position it at intermediate heights at least cm 18 above the cooktop. While closing the aspiration panel keeps on working at the speed set up to the height of cm 18 from the cooktop. Below this height the aspiration function is automatically cut out.



It is used to extract the aspiration panel up to the maximum height of cm. 30 and to set automatically the first aspiration speed when reaching the height of cm 18 from the cooktop. When pressing the button again after reaching this height, the aspiration motor speed can be increased. If the aspiration panel is positioned at an intermediate height between cm 18 and cm 30, the aspiration panel can start raising again by pressing first  and then .



The different speed levels are indicated by blue leds.







It is working only if the position reached by the aspiration panel is higher than cm 18 from the cooktop. It is used to decrease the aspiration motor speed.



It is used to stop automatically the aspiration system and to close automatically the aspiration panel ten minutes it has been set.

Calibration of the hood

After installing the hood and connecting the equipment to the electrical mains circuit, press the red button positioned on the box of the electrical installation that is separated by the hood and start the self-calibration procedure of the product by carrying out the following instructions:

1. Press the  key to activate the extraction of the filter unit.
2. When the carriage has reached a height of 18 cms press the  key to stop the carriage rising.
3. Press the  key and then the  key within 2 seconds.

The hood carries out the calibration of the filter unit by shifting the carriage up and down by a few cms. During this phase the keys on the keypad flash.

When the calibration is finished, press the  key so that the hood closes. Then switch on the hood. When the carriage is completely raised, release the panel by lightly pulling on the sides, remove the PVC protection of the anti-grease filters and position the filters as indicated in Fig. 9.

Attention: The calibration must be carried out correctly because this contributes to your safety whilst using the equipment to avoid being crushed by the carriage during the descent phase.

OTHER FUNCTIONS:

- After 30 hours of appliance operation, the pushbutton panel indicates saturation of the grease filters by the buttons flashing. To reset, press the timer button .
- After 4 hours of continuous operation from the last setting, the appliance turns off and closes automatically.
- When the front panel is removed for cleaning and maintenance operations, all the electronic aspiration and movement functions are locked.
- Anti pinching safety device: if anything is obstructing the closure operation of the downdraft, the operation will stop and the downdraft will move up again.

4/ CLEANING THE HOOD

EN

Careful maintenance helps guarantee proper operation and good results from an appliance over time



The hood must be unplugged from the electrical power source, both by unplugging the appliance from the socket as well as de-activating the breaker, before removing the metal filters. After cleaning, you must replace the metal filters as outlined in the instructions..

MAINTENANCE	HOW TO PROCEED?	ACCESSORY/PRODUCTS TO USE
External surfaces and accessories	Do not use metallic scrubbers, abrasive products, or hard brushes.	To clean the external surfaces of the hood and the light housing screen use only commercially available household detergents diluted in water. Then rinse with clean water and dry with a soft cloth.
Filter cartridge	After 30 hours' operation, the button pad will signal that the grease filter is saturated by flashing the 4 speed LEDs. Press the timer button to reset .	The grease filters can be washed by hand or in the dishwasher. These filters need to be cleaned on a regular basis because otherwise they may present a fire risk. Refit the grease filters and front panel, making sure that the panel is properly fitted at the sides so that it does not cause the downdraft to stop operating.
Carbon filter	In the recirculation mode, you must substitute the active carbon filter periodically. To remove the fibre panel you must first remove the anti-grease grill and pull the plastic knob on the panel itself, removing it from its housing. To replace the active carbon filter, do the reverse. Replace the used carbon filter on an average of every six months.	

SYMPTOM	SOLUTION
The hood does not work...	Check that: <ul style="list-style-type: none"> • There is not a power outage. • A specific speed has actually been selected. • The red reset key positioned above the electrical installation box is pressed. • Check that the leads are well inserted into the nine-pole connector (too much pressure when making the connections could bend the contacts).
The hood has low output...	Check that: <ul style="list-style-type: none"> • The motor speed selected is sufficient for the quantity of fumes steam present. • The kitchen is ventilated well enough to allow for air intake. • The charcoal filter has not been used (filtering mode version). • The air outlet conduit is unobstructed and conforms to paragraph 2.
The cooker hood does not close again.	Check that: <ul style="list-style-type: none"> • There is not a power outage. • The single-pole contactor breaker switch has not tripped.

6/ AFTER SALES SERVICE

Any maintenance on your equipment should be undertaken by:

- either your dealer,
- or another qualified mechanic who is an authorized agent for the brand appliances.

When making an appointment, state the full reference of your equipment (model, type and serial number). This information appears on the manufacturer's nameplate attached to your equipment.

- FR** 3 *Gentile cliente,*
*Lei ha appena acquistato una cappa **DE DIETRICH** e di questo La ringraziamo.*
- ES** 13
- EN** 23 *I nostri team di ricerca hanno progettato per Lei una nuova generazione di apparecchi che, per la loro qualità estetica, funzionalità e evoluzione tecnologica rappresentano dei prodotti d'eccezione che testimoniano la nostra esperienza.*
- IT** 33

*La Sua nuova cappa **DE DIETRICH** si integrerà armoniosamente nella sua cucina e coniugherà perfettamente performance di aspirazione e facilità d'uso. Abbiamo voluto offrirLe un prodotto di eccellenza.*

*Nella gamma dei prodotti **DE DIETRICH** potrà trovare inoltre un'ampia scelta di forni, forni a microonde, piani di cottura, lavastoviglie, frigoriferi da incasso, liberamente coordinabili con la sua nuova cappa **DE DIETRICH**.*

Poiché, come è naturale, il nostro obiettivo coincide con la soddisfazione dei nostri clienti per i nostri prodotti, il nostro servizio consumatori è a Sua completa disposizione, per rispondere a qualsiasi richiesta e per accogliere ogni utile suggerimento (i riferimenti alla fine di questo libretto).

Collegatevi inoltre al nostro sito www.dedietrich-electromanager.com dove potrete trovare le nostre ultime innovazioni oltre a tutte le informazioni utili.

DE DIETRICH
I nuovi oggetti di valore

Nell'intento costante di migliorare i nostri prodotti, ci riserviamo il diritto di apportare alle loro caratteristiche tecniche, funzionali o estetiche, tutte le modifiche derivanti dalla loro evoluzione.

 **Importante: Prima di azionare l'apparecchio leggere attentamente il manuale di installazione e d'uso per familiarizzare più rapidamente con il suo funzionamento.**

www.dedietrich-electromanager.com 

1 / ALL'ATTENZIONE DELL'UTENTE	35
- Istruzioni di sicurezza	35
- Montaggio della cappa	36
- Descrizione dell'apparecchio	36
2 / COME INSTALLARE LA CAPP	37
- Montaggio del motore separato	38
- Smontaggio del filtro cartuccia	39
- Montaggio del filtro a carbone	39
- Connessione elettronica della cappa	39
3 / COME FUNZIONA LA CAPP	40
4 / COME PULIRE LA CAPP	41
5 / ANOMALIE DI FUNZIONAMENTO	42
6 / SERVIZIO DI ASSISTENZA POST VENDITA	42

 **Importante:** conservare le presenti istruzioni d'uso con l'apparecchio. Se l'apparecchio dovesse essere venduto o ceduto ad altri, assicurarsi che esso sia accompagnato dalle presenti istruzioni. Vi ringraziamo di prendere nota di questi consigli prima di installare e utilizzare l'apparecchio. Essi sono stati redatti per la sicurezza personale vostra e altrui.

Il costruttore declina ogni responsabilità per ogni inconveniente, danno o incendio provocato su e dall'apparecchio e dovuto alla non osservazione delle istruzioni del presente manuale.

– ISTRUZIONI DI SICUREZZA

Queste cappe sono state progettate per l'utilizzo in ambiente domestico da parte di utenti privati. L'apparecchio deve essere usato da persone adulte. Sorvegliate che i bambini non lo tocchino e non lo utilizzino come giocattolo. Assicuratevi inoltre che essi non ne manipolino i comandi.

– Alla consegna dell'apparecchio rimuovere l'imballaggio o farlo rimuovere immediatamente. Verificare il suo aspetto generale. Esprimere le eventuali osservazioni scrivendole sul documento di trasporto, di cui conserverete una copia. Il vostro apparecchio è destinato al normale uso domestico. Non va utilizzato per uso commerciale o industriale o per altri scopi diversi da quelli per cui è stato progettato.

– Non modificare né cercare di modificare mai le caratteristiche di questo apparecchio. Ciò costituirebbe un pericolo.

Le riparazioni dovranno essere effettuate esclusivamente da uno specialista autorizzato.

Scollegare sempre la cappa prima di procedere alle operazioni di pulizia o alla sua manutenzione.

– Aerare adeguatamente l'ambiente in caso di funzionamento simultaneo della cappa con altri apparecchi alimentati da una fonte di energia diversa da quella elettrica e ciò perché la cappa non aspiri dei gas combustibili.

– E' vietato cucinare cibi alla fiamma o far funzionare i fornelli a gas senza recipienti di cottura davanti la cappa stessa (le fiamme aspirate rischiano di danneggiare l'apparecchio).

– La frittura effettuata vicino l'apparecchio deve essere oggetto di attenzione costante perché gli oli e i grassi a temperatura molto elevata possono incendiarsi.

Rispettare la frequenza di pulizia e di sostituzione dei filtri.

Gli accumuli di deposito di grasso rischiano di provocare un incendio.

– Non è autorizzato l'uso con fornello a combustibile (legna, carbone,...).

Per la pulizia della vostra cappa, non utilizzare mai apparecchi a vapore o ad alta pressione (norme relative alla sicurezza elettrica).

Nell'intento costante di migliorare i nostri prodotti, ci riserviamo il diritto di apportare alle loro caratteristiche tecniche, funzionali o estetiche tutte le modifiche derivanti dalla loro evoluzione.

Per ritrovare facilmente in futuro le note relative al vostro apparecchio, vi consigliamo di raccoglierle alla pagina "Assistenza post vendita e Rapporti con il consumatore". (Tale pagina vi spiega inoltre dove ritrovarle sul vostro apparecchio).

Non utilizzare mai la cappa senza i filtri antigrasso.

La distanza minima tra la cappa e la superficie superiore deve essere almeno di 40 cm.

Quando la cappa è in funzione non mettere le mani nel raggio di azione del pannello aspirante.

- MONTAGGIO DELLA CAPPA

L'installazione deve essere conforme alle norme vigenti in materia di ventilazione degli ambienti chiusi. In Francia, queste disposizioni sono contenute nel DTU 61.1 del CSTB. In particolare, l'aria evacuata, non deve essere convogliata in un condotto utilizzato per lo scarico dei fumi o di apparecchi che utilizzano gas o altro combustibile. L'utilizzo di condotti non più in uso non è possibile, salvo parere favorevole di un tecnico qualificato.

- DESCRIZIONE DELL'APPARECCHIO

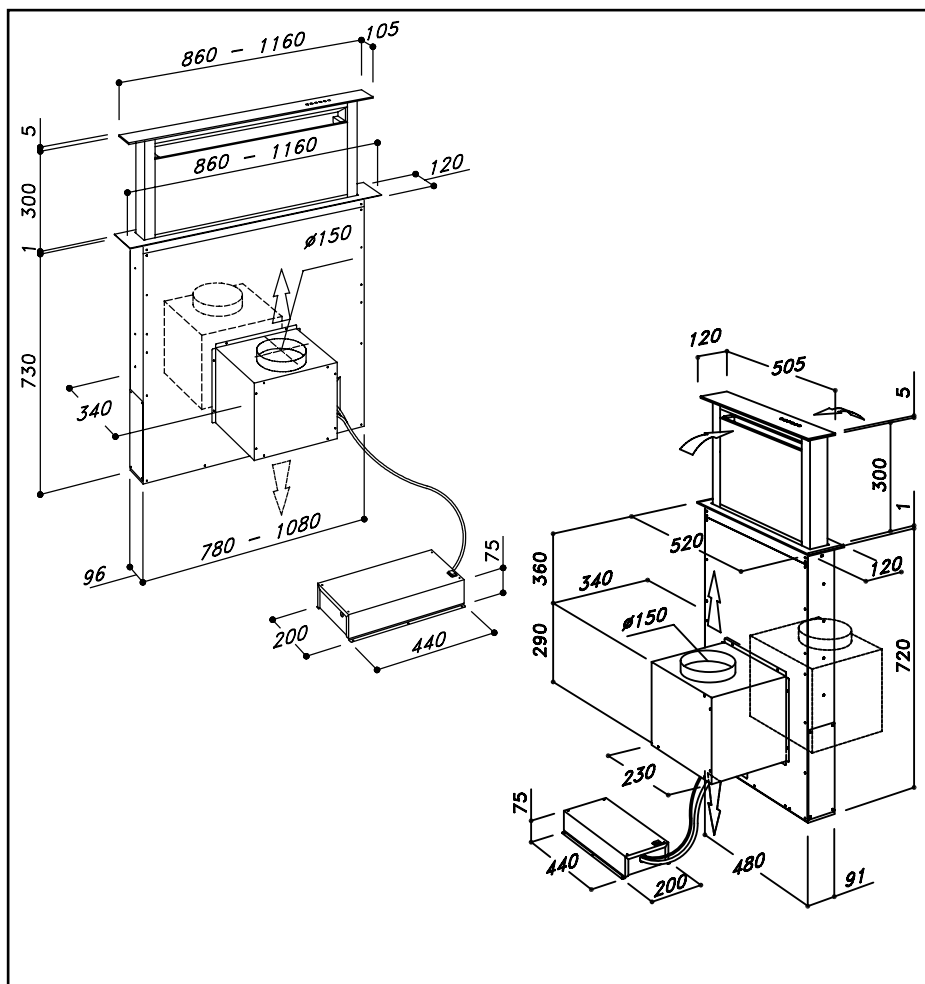

Per il buon funzionamento del downdraft, è importante effettuare un'installazione corretta.

1) nella parte posteriore del piano di cucina, effettuare un foro rettangolare adatto alle dimensioni della vostra cappa (fig. 1).
2) nel caso di utilizzo con piani a gas la distanza minima da rispettare dal bordo posteriore del piano cottura al bordo del downdraft deve essere almeno 50 mm.
il modello DHD1101 dovrà essere installato tra due piani cottura di massimo 2 fuochi ciascuno.

3) prima di effettuare il foro, verificare nella parte interna del mobile, in corrispondenza della zona della cappa, l'assenza della struttura del mobile o di altri elementi che possano compromettere un'installazione corretta. Verificare che gli ingombri della cappa con il suo motore così come il piano di cucina siano compatibili con il mobile per permettere l'installazione. Il motore viene consegnato fisso sull'apparecchio al fine di evitare qualsiasi danno durante il trasporto. È necessario smontarlo prima di cominciare le operazioni d'installazione.

4) applicare il collante sulla parte inferiore della cornice (fig. 2).
5) inserire il downdraft all'interno del mobile introducendolo dall'alto.
6) la cornice della cappa deve aderire perfettamente al piano superiore della cucina.
7) fissare la cappa all'interno del mobile utilizzando le due staffe in dotazione (fig. 3).

8) procedere al montaggio del motore sul corpo della cappa orientando l'uscita dell'aria nella posizione scelta, verso l'alto o verso il basso (dis. 4).
Il motore può essere fissato sia nella parte anteriore che nella parte posteriore del prodotto. Per un'installazione nella parte posteriore, vogliate procedere come segue: svitare la piastra situata nella parte posteriore della cappa, avvitare il motore al posto della cappa, connettere correttamente il cavo motore, riavvitare la piastra nella parte anteriore. Procedere al montaggio del tubo di evacuazione aria (non fornito). collegare l'altra estremità del tubo verso l'esterno del mobile per l'installazione in filtrante o verso l'esterno dell'abitazione per l'installazione in aspirante (fig. 5)

Attenzione: non praticate altri fori sul prodotto, per evitare di danneggiare i componenti interni di scorrimento così come le parti elettriche.

9) posizionare la scatola metallica con i componenti elettronici in una zona di facile accesso per ogni eventuale intervento d'assistenza, collegare tutti i connettori elettrici alla cappa.
10) connettere il prodotto alla rete elettrica.
11) dopo aver completato l'installazione, e dopo aver collegato il prodotto alla rete elettrica, avviare l'estrazione del carrello (vedi capitolo come funziona la cappa) e rimuovere tutte le protezioni (fig 6 e fig. 7).

UTILIZZO

La presente cappa è stata progettata per aspirare i fumi, i grassi e i vapori di cottura. E' stata realizzata per poter essere utilizzata sia in versione con scarico all'esterno che in versione con riciclo.

I tubi per la canalizzazione dell'aria non sono forniti in dotazione.

Versione con scarico all'esterno

La cappa è dotata di scarico aria (Vedi immagine sotto).

Per lo scarico dei fumi verso l'esterno (tubo di scarico e staffe di fissaggio non forniti).



L'installazione della valvola di non ritorno impedisce l'entrata di vento e il ritorno dell'aria.

Versione con riciclo

Nel caso in cui lo scarico dei fumi e dei vapori verso l'esterno non fosse possibile, si può utilizzare la cappa nella versione con riciclo. Per fare ciò, bisogna installare i filtri carbone. L'aria riciclata viene rinviata nella cucina attraverso un condotto che convoglia l'aria su un lato del mobile (Fig. 5).

- MONTAGGIO DEL MOTORE SEPARATO

È Possibile installare il motore separatamente dalla cappa. Per fare questo ordinare il kit **DHK900 - 989580001**.

- SMONTAGGIO DEL FILTRO CARTUCCIA

- MONTAGGIO DEL FILTRO CARBONE

Il montaggio e smontaggio dei filtri antigrasso e dei filtri carbone va effettuato con il down-draft in posizione aperta. Per questo, spingere il tasto . Quindi rimuovere il pannello frontale tirando contemporaneamente sulla parte superiore di ogni lato (Fig. 8). Il pannello ruota in avanti, liberando l'accesso ai filtri antigrasso (Fig. 9). Rimuovere i filtri antigrasso per poter accedere ai filtri carbone (Fig. 9). Il cambio dei filtri carbone va effettuato in funzione della frequenza di utilizzo del Downdraft, e comunque una volta ogni 6 mesi.

Attenzione: Il pannello in inox che protegge i filtri deve essere correttamente riposizionato. Un cattivo riposizionamento può provocare un arresto totale della cappa.

- CONNESSIONE ELETTRICA DELLA CAPP



RACCOMANDAZIONE:

Vi raccomandiamo di installare la scatola elettronica almeno a 10 cm dal suolo e ad una distanza di sicurezza da tutte le fonti di calore (es.: lato di un forno, o piano cottura).



Quest'apparecchio è dotato di un cavo di alimentazione H05 VVF a 3 conduttori da 0,75 mm² (neutro, fase e terra). Esso deve esser allacciato ad una rete a 220 - 240 V monofase per mezzo di una presa di corrente normalizzata CEI 60083 che dovrà rimanere accessibile dopo l'installazione, conformemente alle norme per l'installazione stessa. Si declina ogni responsabilità in caso di incidente causato da una mancata messa a terra o da una messa a terra non corretta. Il fusibile adottato dovrà essere da 10 o 16A. Se il cavo d'alimentazione è danneggiato chiamare l'assistenza post-vendita per evitare ogni rischio.

COLLEGAMENTO ELETTRICO

Il presente apparecchio è conforme alle Direttive Europee 2006/95/CE (Direttive Basse Tensione) e 2004/108/CE (Compatibilità Elettromagnetica).

Al momento dell'installazione e delle operazioni di manutenzione l'apparecchio deve essere scollegato dalla rete elettrica, i fusibili devono essere staccati o rimossi. Il collegamento elettrico deve essere effettuato prima della collocazione dell'apparecchio dentro il mobile.

Verificare che:

- La potenza sia sufficiente.
- Le linee di alimentazione siano in buono stato.
- Il diametro dei cavi sia conforme alle norme di installazione.



Attenzione:

Se la cappa dovesse presentare qualche anomalia scollegate l'apparecchio oppure rimuovete il fusibile corrispondente alla linea di scollegamento dell'apparecchio.





Ha la funzione di chiusura del pannello aspirante sia in forma totale che su posizioni intermedie al di sopra di 18 cm dal piano di cottura, durante la chiusura il pannello aspirante rimane in funzione alla velocità impostata fino all'altezza di 18 cm dal piano di cottura. Al di sotto di tale dimensione la funzione di aspirazione si interrompe automaticamente.



Ha la funzione di estrazione del pannello aspirante fino all'altezza massima di 30 cm e di impostazione automatica della prima velocità di aspirazione al raggiungimento dell'altezza di 18 cm dal piano di cottura.

Premendo ulteriormente il tasto dopo il raggiungimento di tale dimensione è possibile aumentare la velocità del motore di aspirazione.

Nel caso in cui il pannello aspirante sia posizionato ad un'altezza intermedia compresa tra 18 cm e 30 cm è possibile riavviare la salita del pannello aspirante agendo prima sul tasto  e successivamente sul tasto .



Le velocità di funzionamento indicate dai led blu.







È attivo solo se l'altezza del pannello aspirante è superiore ai 18 cm dal piano cottura e consente di ridurre la velocità del motore di aspirazione.



Ha la funzione di arresto automatico del sistema di aspirazione e di chiusura automatica del pannello aspirante dopo dieci minuti dalla sua impostazione.

CALIBRAZIONE DELLA CAPPA:

Dopo aver installato la cappa e dopo aver collegato l'apparecchio alla rete elettrica, premere il tasto rosso posto sulla scatola dell'impianto elettrico separata dalla cappa e iniziare la procedura di auto-calibrazione del prodotto seguendo le indicazioni seguenti:

1. premere il tasto  per azionare l'estrazione dell'unità filtrante.
2. dopo avere raggiunto i 18 cm di altezza del carrello premere il tasto  per interrompere la salita.
3. premere, di seguito, il tasto  poi, nei due secondi seguenti, il tasto .

La cappa esegue la calibrazione dell'unità filtrante spostando il carrello in alto e in basso per qualche cm. Durante questa fase i tasti della pulsantiera lampeggiano.

Dopo aver terminato la calibrazione premere il tasto  in modo che il carrello della cappa si chiude.

In seguito accendere la cappa. Quando il carrello è completamente sollevato, sganciare il pannello tirandolo leggermente ai lati, togliere la protezione in PVC dei filtri antigrasso e posizionare i filtri come indicato in figura 9.

Attenzione: La calibrazione deve essere fatta correttamente, questo contribuisce alla vostra sicurezza durante l'utilizzo dell'apparecchio. per evitare lo schiacciamento in fase di discesa del carrello.

ALTRE FUNZIONI:

- Dopo 30 ore di funzionamento dell'apparecchio la pulsantiera evidenzia la saturazione dei



- filtri antigrasso mediante il lampeggio del led, per il reset premere il tasto
- Dopo 4 ore di funzionamento continuo dall'ultima impostazione, l'apparecchio si spegne e si chiude automaticamente.
- Durante la rimozione del pannello anteriore per operazioni di pulizia e manutenzione tutte le funzioni elettroniche di aspirazione e movimento sono bloccate.
- Sicurezza antipinzatura: qualora un ostacolo impedisca la chiusura del Downdraft, la chiusura si interrompe e il Downdraft risale.

4/ COME PULIRE LA CAPPA

IT

Una manutenzione accurata è una garanzia di buon funzionamento e buona resa di un apparecchio nel corso del tempo.



La cappa dovrà essere scollegata dall'alimentazione elettrica, sia quando si stacca la presa, sia quando si attiva il salvavita, prima di rimuovere i filtri metallici. Dopo la pulizia, bisogna ricollocare i filtri metallici come da istruzioni.

MANUTENZIONE	COME PROCEDERE?	PRODOTTI / ACCESSORI DA UTILIZZARE
Superficie esterna e accessori	Non utilizzare in nessun caso pagliette metalliche, prodotti abrasivi o spazzole troppo dure.	Per la pulizia della superficie esterna della cappa e dello schermo del vano lampada, utilizzare esclusivamente detersivi per uso domestico reperibili in commercio diluiti in acqua, quindi sciacquare con acqua pulita e asciugare con un panno morbido.
Filtro cartuccia	Dopo 30 ore di funzionamento la pulsantiera segnalerà la saturazione del filtro antigrasso con il lampeggio dei 4 led centrali. Per il reset pigiare il tasto temporizzatore .	La pulizia dei filtri anti-grasso può essere effettuata manualmente o in lavastoviglie. I filtri anti-grasso devono essere puliti regolarmente perché possono costituire un rischio di incendi, reinserire i filtri antigrasso e il pannello frontale facendo attenzione che sia ben agganciato sui due lati in quanto può provocare il blocco de downdraft.
Filtro a carbone	Nella versione ricircolo bisogna sostituire il filtro a carbone attivo periodicamente. Per rimuovere il pannello in fibra bisogna prima di tutto rimuovere la griglia antigrasso e poi tirare la chiavetta in plastica del pannello stesso e staccarlo dalla sua sede. Per inserire il filtro al carbone attivo eseguire l'operazione opposta. Sostituire il filtro al carbone usato in media ogni sei mesi.	

SINTOMO	SOLUZIONE
La cappa non funziona...	Verificate che: <ul style="list-style-type: none"> • Non vi sia un black out di corrente. • Sia stata effettivamente selezionata una certa velocità. • Il tasto rosso di reset posizionato sopra la scatola impianto elettrico sia premuto. • Nella connessione 9 polo accertarsi che i fili siano ben inseriti nel connettore stesso. (In fase di collegamento la troppa pressione esercitata potrebbe piegare i contatti)
La cappa ha un rendimento scarso...	Verificate che: <ul style="list-style-type: none"> • La velocità motore selezionata sia sufficiente per la quantità di fumi e di vapori presenti. • La cucina sia areata sufficientemente da permettere una presa d'aria. • Il filtro al carbone non sia usurato (cappa in versione filtrante). • Il canale uscita aria sia libero e conforme al paragrafo 2.
La cappa si arresta nel corso del funzionamento	Verificate che: <ul style="list-style-type: none"> • Non vi sia un black out di corrente. • Il dispositivo a taglio onnipolare non sia scattato.

6/ SERVIZIO DI ASSISTENZA POST VENDITA

Gli eventuali interventi sull'apparecchio vanno effettuati:

- Dal tuo rivenditore.

- Oppure da un professionista qualificato depositario del marchio.

Al momento della chiamata, riporta i riferimenti dell'apparecchio (modello, tipo, numero di matricola). Queste informazioni sono riportate sulla targa segnaletica dell'apparecchio.

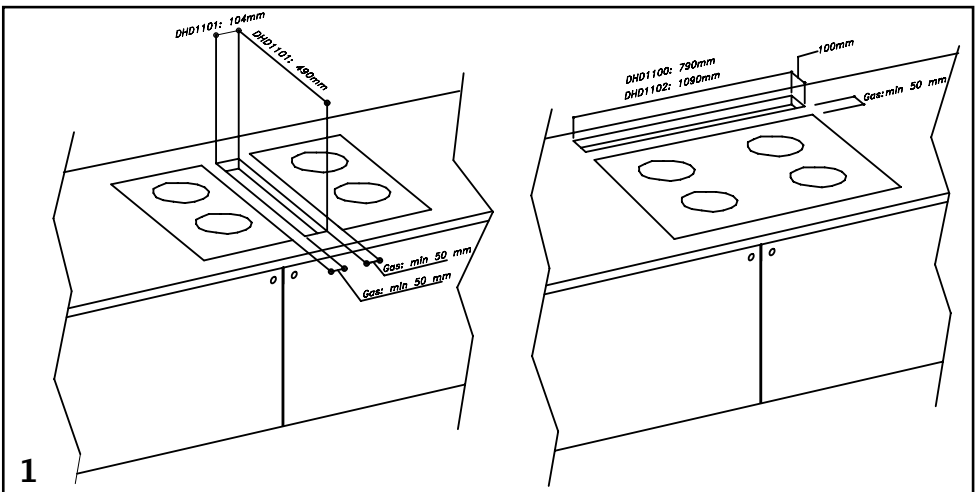

1

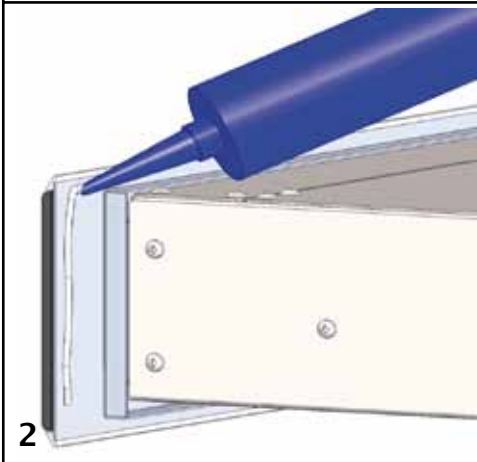

2

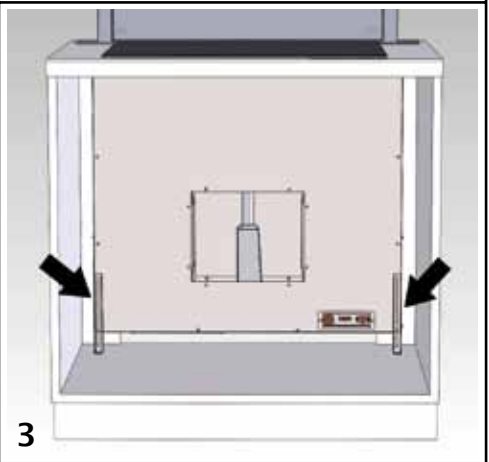

3

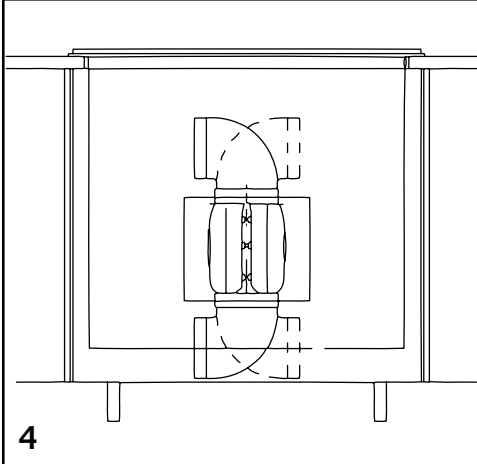

4

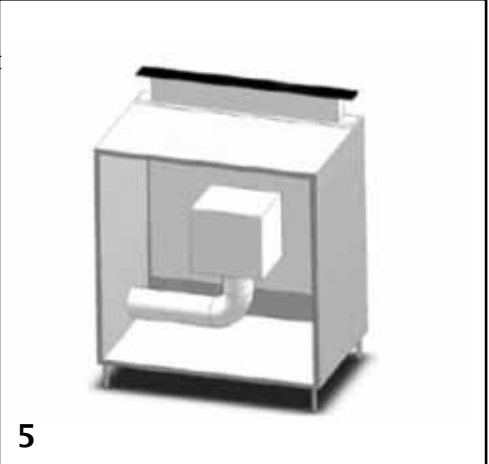

5

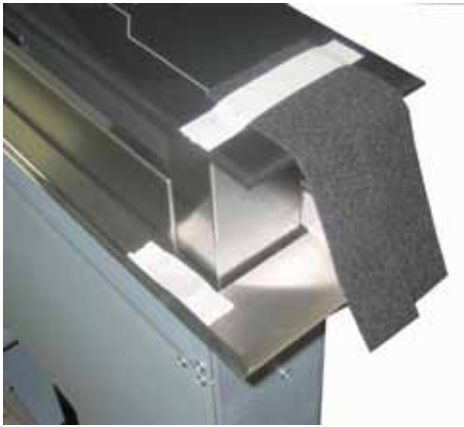

6

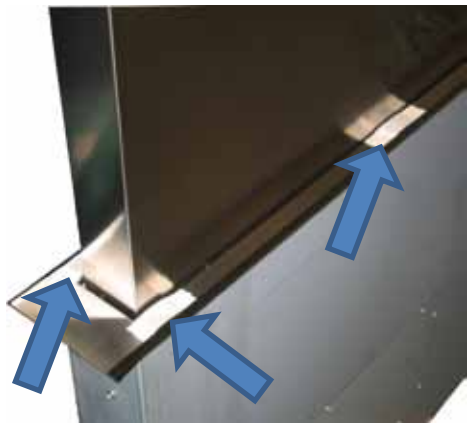

7



8



9

