

Tableau de commande DIEMATIC-Delta

Colis DB 22 - DB 26



Notice d'utilisation,
de raccordement électrique
et de mise en service

SOMMAIRE

1. GENERALITES	1
2. DESCRIPTION ET FONCTIONNEMENT DU TABLEAU Diematic-Delta	2
3. REGIME DE FONCTIONNEMENT (REGIME AUTOMATIQUE - ETE - MANUEL OU "COUPURE DES POMPES")	4
3.1 Régime automatique	4
3.2 Régime été manuel	6
3.3 Régime manuel	6
3.4 Coupure des pompes	6
4. TEMPERATURES DE CONSIGNE CHAUFFAGE ET EAU CHAUDE SANITAIRE	7
5. SELECTION D'UN PROGRAMME	8
6. REGLAGE DE L'HEURE - MESURES - PROGRAMMATION - REGLAGES DIVERS	9
6.1 Réglage de l'heure et de la date - Heure d'été	9
6.2 Mesures	9
6.3 Programmation (personnalisation du programme P4, programme ballon et programme auxiliaire)	10
6.4 Réglages	11
7. MESSAGES - ALARMES	12
8. MISE EN SERVICE OU REDEMARRAGE APRES UN ARRET PROLONGE	13
TABLEAU DES REGLAGES "UTILISATEUR"	ANNEXE 1
TABLEAUX DES PROGRAMMES	ANNEXE 2
MONTAGE, RACCORDEMENTS ELECTRIQUES ET REGLAGES INSTALLATEUR (réservé à l'installateur)	Feuillet rose

Mini-notice d'utilisation : une notice d'utilisation abrégée (programmation, réglage des températures, ...) est logée dans le volet du module de commande interactif mobile.

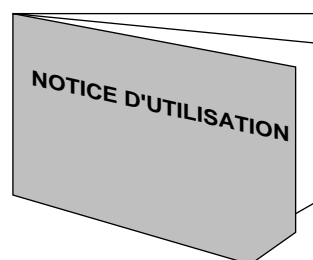

CONFORMITE / MARQUAGE CE

Le présent produit est conforme aux exigences des Directives européennes et normes suivantes :

- 73/23 CEE Directive Basse Tension
Norme correspondante : EN 60.335.1.
- 89/336 CEE Directive Compatibilité électromagnétique
Normes correspondantes : EN 50.081.1 / EN 50.082.1 / EN 55.014.

<p>An 2000 : les régulations DIEMATIC sont compatibles pour le passage à l'an 2000.</p>
--



Le raccordement du tableau de commande doit être effectué par un professionnel qualifié. Le bon fonctionnement de la chaudière est conditionné par le strict respect de la présente notice d'utilisation, de raccordement et de mise en service.

Le tableau de commande DIEMATIC-Delta équipe les chaudières fioul suivantes :

- colis **DB 22** : chaudières GT/GTM 110/1100 et GT/GTM 210/2100
- colis **DB 26** : chaudières GT/GTM 1100 V

1. GENERALITES

Description

Le tableau de commande **DIEMATIC-Delta** avec régulateur intégré équipant les chaudières GT110/1100, GT 1100 V ou GT 210/2100 permet d'assurer le fonctionnement automatique du chauffage d'après les variations de la température extérieure ainsi que de la température ambiante lorsque la sonde d'ambiance analogique ou la Commande à Distance Interactive est raccordée (options).

Le tableau **DIEMATIC-Delta** permet la régulation indépendante d'un circuit chaudière sans vanne mélangeuse et/ou d'un ou de deux circuits avec vanne mélangeuse.

Le tableau **DIEMATIC-Delta** permet aussi la programmation d'un circuit eau chaude sanitaire avec ou sans priorité, ainsi que la programmation d'un circuit auxiliaire.

Le régulateur assure également la protection antigel de l'installation et de l'ambiance en cas d'absence, cette absence pouvant être programmée un an à l'avance pour une période jusqu'à 99 jours.

La livraison de base du tableau DIEMATIC-Delta pour le raccordement d'un circuit sans vanne comprend :

- 1 sonde extérieure mesurant la température extérieure,
- 1 sonde de chaudière mesurant la température de l'eau dans la chaudière.
- tableau pour GT/GTM 1100, GT/GTM 1100 V et GT/GTM 2100 uniquement : 1 sonde d'eau chaude sanitaire (DB116).

Principe de fonctionnement

Le tableau DIEMATIC-Delta permet la programmation et la régulation de la chaudière en fonction de la température extérieure par action sur le brûleur. **Le thermostat de chaudière est réglé au maximum.** Le thermostat de sécurité à réarmement manuel (**B** - réglé à 110°C en état de livraison) assure la sécurité de fonctionnement. La régulation du chauffage est assurée par l'action du régulateur sur le brûleur, les pompes et éventuellement la ou les vanne(s) mélangeuse(s).

Le raccordement d'une sonde d'ambiance analogique ou d'une Commande à Distance Interactive permet en outre l'autoadaptativité de la pente de chauffe et du décalage parallèle.

Caractéristiques techniques

- Alimentation électrique : 230 V - 50 Hz
- Réserve de marche de l'horloge : 2 ans minimum
- Fusible 6,3 AT (fusible de rechange livré en sachet notice).

Options

Les options suivantes sont livrables sur demande :

- Commande à distance interactive - colis DB 118*.
- Câble de liaison blindé (long. 40 m) pour support mural (Colis DB 119).
- Support mural avec sonde d'ambiance incorporée permettant le montage du module ou de la commande à distance interactifs (colis DB 117).
- Sonde d'ambiance avec commande à distance analogique (colis BG 20)*.
- Sonde de fumées (colis DB 120).
- Relais de commande téléphonique DRT avec codeur multifréquence (colis AD 81).
- **Pour le raccordement d'un ou deux circuits avec vanne** : 1 ou 2 option(s) platine + sonde pour 1 vanne (colis DB 115)
- **Pour le raccordement d'un préparateur d'eau chaude sanitaire** : sonde ECS (colis DB 116).

* pour chacun des circuits commandés par la chaudière, une commande à distance interactive (colis DB 118) et/ou analogique (colis BG 20) peut être raccordée.

La fonction "antigel installation" est active quel que soit le mode de fonctionnement et est enclenchée dès que la température extérieure atteint la valeur limite : pré-réglée à + 3°C. (voir paragraphe # TEMP.LIMITES, ligne HORS GEL EXT.).

La régulation de l'eau chaude sanitaire est assurée par l'action du régulateur sur la pompe de charge et grâce à la sonde ballon. Le bouclage ECS peut être assuré grâce au contact auxiliaire "AUXIL", comportant sa propre programmation.

Le régulateur comporte la possibilité de protection "anti-légionellose" (voir paragraphe "# DIVERS, ANTILEG").

- Valeur des sondes d'eau et sonde extérieure :

- 20°C	1388 Ω	25°C	2001 Ω
- 15°C	1450 Ω	30°C	2077 Ω
- 10°C	1514 Ω	40°C	2232 Ω
- 5°C	1579 Ω	50°C	2393 Ω
0°C	1646 Ω	60°C	2559 Ω
5°C	1714 Ω	70°C	2732 Ω
10°C	1784 Ω	80°C	2910 Ω
15°C	1855 Ω	90°C	3094 Ω
20°C	1927 Ω		

2. DESCRIPTION ET FONCTIONNEMENT DU TABLEAU "DIEMATIC-Delta"

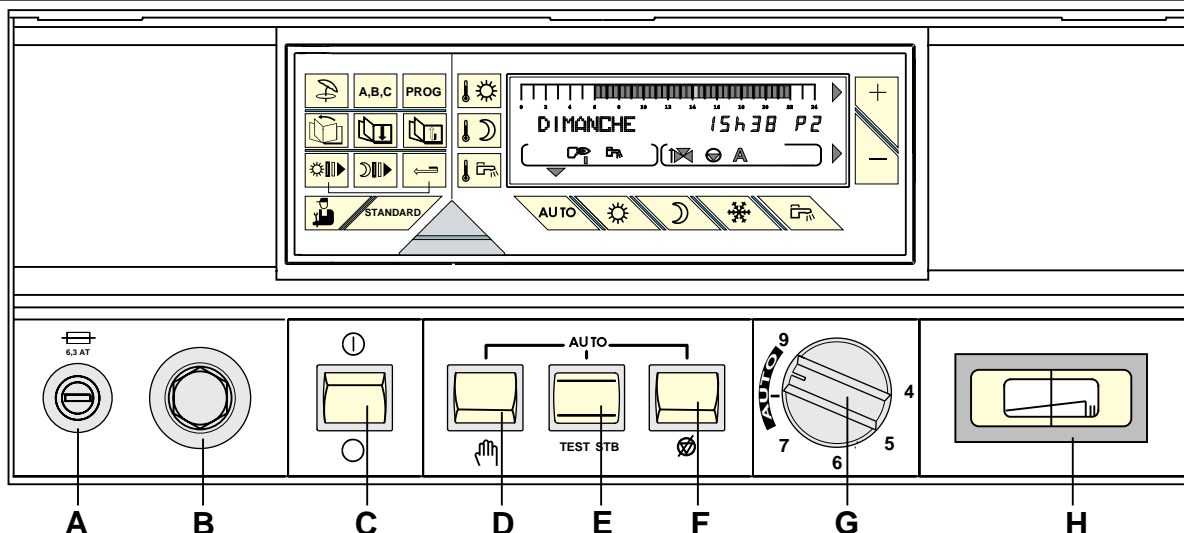

8199N021B

● Tableau de commande :

A. Fusible 6,3 AT

B. Thermostat de sécurité (110°C) à réarmement manuel

C. Interrupteur général Marche / **Arrêt** .

Remarque : nous déconseillons la mise hors tension de la chaudière en été, notamment afin de bénéficier de la fonction antigommage des pompes. Il est préférable d'utiliser le mode "été" pour la période souhaitée de coupure du chauffage (voir Chapitre 3.2 Coupure "Eté" manuelle).

De plus, si une option support mural pour commande à distance interactive (CDI) est raccordée, et que l'interrupteur **C** est en position arrêt "O", la CDI affichera le message "DEFAULT COMMU." pendant l'autonomie de la batterie de celle-ci (environ 2 heures), 5 minutes après la coupure.

D. Interrupteur 2 positions "AUTO" - manuel : marche forcée

E. Bouton poussoir "AUTO - TEST-STB" de test du thermostat de sécurité

F. Interrupteur "AUTO" - coupure des pompes :
- Position : cette position permet la coupure manuelle de toutes les pompes (chauffage et eau chaude sanitaire si elles existent), par exemple pour tester le thermostat de sécurité sans chauffer toute l'installation.

- Position **AUTO** : position normale de fonctionnement.

G. Thermostat de chaudière en fonctionnement manuel réglable de 30°C à 85°C - (butée d'origine à 85°C)

En fonctionnement automatique par le régulateur DIEMATIC-Delta placer le thermostat sur la position **AUTO** (entre repère 8 et 9).

H. Thermomètre de chaudière

● Afficheur

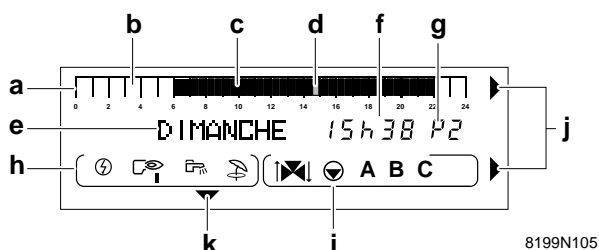

8199N105

a : barre graphique d'affichage du programme du circuit A, B ou C (en zone **i**).

- une zone claire **b** indique une période de chauffage "réduit" ou une période de "chargement ballon non autorisé"

- une zone foncée **c** indique une période de chauffage "confort" ou une période de "chargement ballon autorisé"

d : curseur clignotant indiquant l'heure courante

e : affichage texte

f : affichage numérique (heure courante, valeurs réglées, paramètres, etc...)

g : affichage du programme actif, P1, P2, P3, P4 ou **E** : coupure "Eté" automatique

h : symboles signalant l'état actif des entrées/sorties suivantes :

: marche brûleur

: marche pompe de charge ECS

: régime "été" forcé

: charge du ballon ECS en mode électrique

i : symboles de fonctionnement des circuits :

: état de la vanne 3 voies du circuit affiché (si l'option est raccordée) :

: ouverture

: fermeture

: marche circulateur du circuit affiché (A, B ou C)

A, B ou **C** : circuit dont les paramètres sont affichés.

j : flèches clignotant lorsqu'il faut utiliser les touches ou pour régler le paramètre affiché.

k : repère affiché au dessus de la touche "mode" (touche bleue) active.

● Module de commande interactif mobile

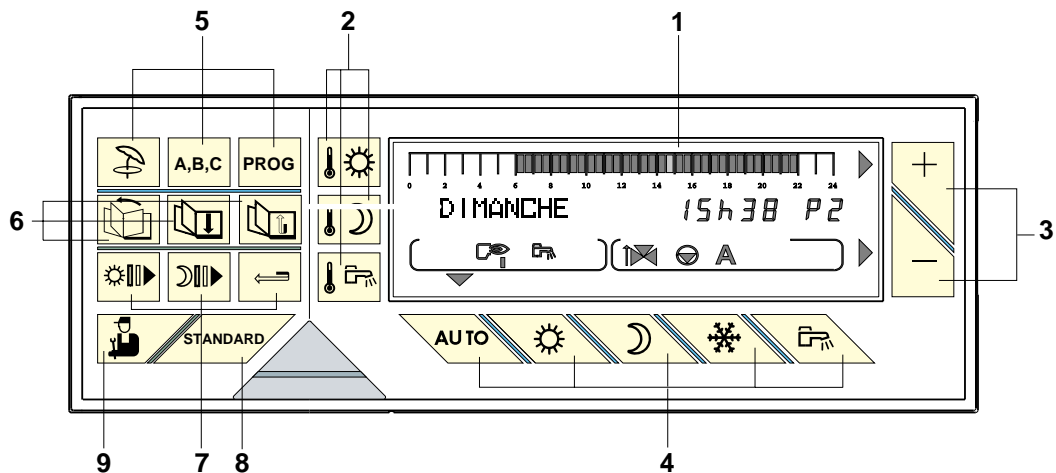

8199N106

1. Afficheur (voir ci-contre)

2. Touches de réglage des températures

- température "confort"
- température "réduite"
- température "eau chaude sanitaire" (si un ballon est raccordé)

Remarque : quand on appuie sur l'une de ces touches, les différents programmes s'affichent.

3. Touches de réglage ou

4. Touches de sélection du mode de fonctionnement (touches bleues)

- : automatique

Les quatre touches suivantes permettent des dérogations par rapport au mode "AUTO"

- : marche forcée à température confort
- : marche forcée à température réduite
- : mode antigel
- : mode chargement du ballon autorisé

5. Touches de sélection

- : **coupure "Été" manuelle** : le chauffage est coupé, mais la fonction "Eau Chaude Sanitaire" est assurée. Lorsque cette fonction est activée les symboles et **E** s'affichent. Voir chapitre 3.

Remarque : cette fonction est indépendante de la fonction "coupure automatique du chauffage" en été lorsque la température extérieure dépasse la température extérieure de non-chauffage" - voir "Réglages utilisateurs" (dans ce cas, seul le symbole "E" apparaît dans l'afficheur).

- : **touche de sélection du circuit A, B ou C**, qui s'affichera en zone i.

- : **touche de sélection de programme chauffage P1, P2, P3 ou P4**

Le régulateur possède d'origine 4 programmes chauffage **P1, P2, P3** et **P4** préréglés d'usine - voir description en **ANNEXE 2**. Le programme **P4** est personnalisable (voir § 6.3).

6. Touches d'accès aux réglages et mesures

- défilement des titres
- défilement des lignes
- retour à la ligne précédente

7. Touches de programmation

- écriture (par 1/2 heure) de période "confort" ou chargement ballon autorisé (zone foncée)
- écriture (par 1/2 heure) de période réduit ou chargement ballon non autorisé (zone claire)
- retour en arrière dans la barre graphique du programme

- 8. : **touche programme "standard"**. Permet d'activer **P1** et de remplacer les programmes de tous les circuits par leur réglage d'usine :

P1 : LU... - ... DI : 6h - 22h

P4 : LU... - ... VE : 6h - 8h, 11h - 13h30, 16h - 22h

SA : 6h - 23h

DI : 7h - 23h

Programme ballon : 5h - 22h (réchauffage autorisé)

Programme AUXIL. : 6h - 22h

- 9. : **touche d'accès aux paramètres réservés à l'installateur**

3. REGIME DE FONCTIONNEMENT

(REGIME AUTOMATIQUE - ETE - MANUEL OU "COUPURE DES POMPES")





3.1 Régime automatique

Placer les interrupteurs **D** et **F** ainsi que le thermostat **G** en position **AUTO**.

Cette position permet la régulation et le fonctionnement automatique par le régulateur DIEMATIC-Delta.

En régime automatique, les modes de fonctionnement décrits ci-après peuvent être sélectionnés à l'aide des touches bleues **4**.

Remarques :

- Les touches , , ,  commandent simultanément l'ensemble des circuits raccordés A, B ou C.

- Pour modifier le mode de fonctionnement ("AUTO", confort "☀" ou réduit "☾") pour un seul des circuits chauffage, utiliser la commande à distance interactive (colis DB 118) ou la commande à distance analogique avec sonde d'ambiance (colis BG 20) correspondant à ce circuit (sondes livrées en option). Une telle sonde peut être branchée par chacun des circuits raccordés.

- Les dérogations activées sur la commande à distance (BG 20) sont prioritaires par rapport à la dérogation sélectionnée sur le régulateur central.

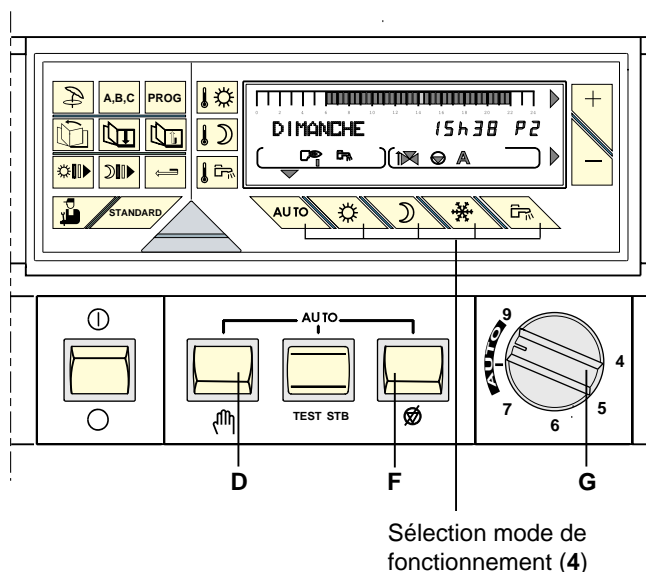

8199N146 A

Mode "AUTO" :

permet le déroulement automatique des différents programmes chauffage (P1, P2, P3 ou P4) et eau chaude sanitaire pour chaque jour de la semaine.

- Pour sélectionner le programme pour chaque circuit (A, B et C), se reporter en page 8.

Mode forcé température "confort" :

permet le fonctionnement en mode "confort" quel que soit le programme chauffage.

● un **appui bref** provoque une dérogation temporaire au programme jusqu'à 24h00 du jour courant. Si le mode "confort temporaire" est actif, une **flèche clignote** au-dessus de la touche .

● En **appuyant sur la touche pendant plus de 5 secondes**, la dérogation "confort" est valable pour une durée illimitée. Lorsque le mode "confort permanent" est activé, une **flèche fixe** apparaît au-dessus de la touche .

● pour annuler cette dérogation, appuyer sur .

Mode forcé température "réduite" :

permet le fonctionnement en mode réduit quel que soit le programme chauffage :

● un **appui bref** provoque une dérogation temporaire au programme jusqu'à 24h00 du jour courant. Lorsque la fonction "réduit temporaire" est activée, une flèche clignote au-dessus de la touche .

● En **appuyant sur la touche plus de 5 secondes**, la dérogation est valable pour une durée illimitée. Lorsque la fonction "réduit permanent" est activée, une flèche fixe apparaît au-dessus de la touche .

● Pour annuler cette dérogation, appuyer sur .

Mode forcé "réchauffage ballon autorisé" :

autorise le réchauffage du ballon quel que soit le programme ECS de l'horloge. Lorsque le ballon est en demande, le symbole  apparaît dans l'afficheur :

● un **appui bref** provoque une dérogation temporaire au programme jusqu'à 24h00 du jour courant. Si ce mode est actif, une flèche clignote au-dessus de la touche .

● En **appuyant sur la touche plus de 5 secondes**, la dérogation est valable pour une durée illimitée. Lorsque cette fonction est sélectionnée, une flèche fixe apparaît au-dessus de la touche .

● Pour **annuler** cette dérogation, appuyer sur la touche .



● Dans le cas où le bouclage sanitaire est réalisé par la sortie auxiliaire, la pompe de bouclage est relancée par cette dérogation si le paramètre S.AUX est réglé sur PROG.ECS.

Mode antigel :

le chauffage et la production d'eau chaude sanitaire sont à l'arrêt mais l'installation est surveillée et protégée contre le gel. La température de l'ambiance en mode "antigel" est préréglée à +6°C.

● Antigél immédiat pour N jours :

- Appuyer sur la touche  : l'affichage indique "NB JOURS ANTIGEL".



- Régler le nombre de jours (jour courant = 1) par les touches  et  (jusqu'à 99 jours).



- Le mode antigél devient actif en appuyant la touche  ou après 2 minutes et une flèche fixe apparaît au-dessus de la touche.



- Le mode antigél est annulé par la remise à zéro du nombre de jours antigél ou lorsque la durée spécifiée est écoulée.

● Antigél avec sélection de la date de démarrage :

- Appuyer la touche 

- Régler par  et  le nombre de jours d'antigel (jusqu'à 99 jours ; jour courant = 1).



- Appuyer une deuxième fois la touche  et régler la **date de début du mode antigél** à l'aide des touches  et .

- La date de démarrage du mode antigél est enregistrée en appuyant la touche  ou après 2 minutes et une flèche clignote au-dessus de la touche  jusqu'au jour pour lequel l'antigel a été programmé.

- Lorsque l'antigel est actif, la flèche devient fixe.

- Le mode antigél est annulé par la remise à zéro du nombre de jours antigél ou lorsque la durée spécifiée est écoulée.

● Antigél permanent :

- Appuyer la touche  **pendant 5 secondes** : la dérogation antigél est valable pour une durée illimitée. Lorsque cette fonction est activée, une flèche fixe apparaît au-dessus de la touche .

- L'antigel sera annulé par le choix d'un autre mode de fonctionnement par les touches bleues (par exemple ).

● Antigél du ballon :

- L'antigel du ballon est automatiquement activé lorsque la température du ballon descend en-dessous de 4°C ; l'eau du ballon est alors réchauffée à 10°C.

Remarques :

- La protection antigél est assurée pour le ballon et pour chaque circuit chauffage quel que soit le réglage de la sonde d'ambiance correspondante. La température de l'ambiance en mode "antigel" est préréglée à +6°C. Cette valeur peut être modifiée si une sonde d'ambiance est raccordée (voir ANNEXE 1 Tableau de réglages "Utilisateur", paragraphe # REGLAGES, ligne ANTIGEL AMB. A, B ou C).

- Le mode "antigel" permanent peut également être sélectionné par la télécommande téléphonique livrée en option.

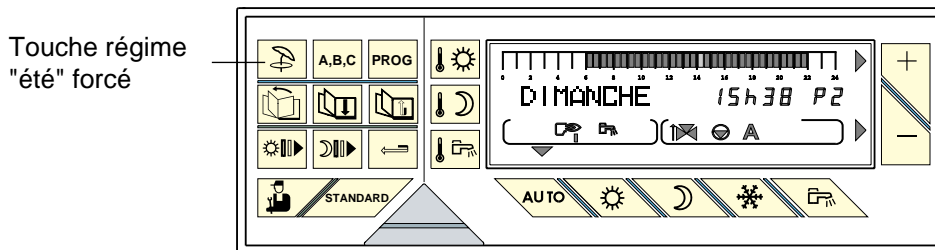

- Dans le cadre d'une installation comportant plusieurs commandes à distance interactives configurées en monocircuit, la mise hors gel du ballon nécessite la sélection du **mode antigél** pour toutes les commandes à distance monocircuit et le cas échéant d'une commande à distance tout-circuit.

3.2 Régime ETE MANUEL - Touche (située sous le volet)



8199N197

Le régime "été" permet la coupure du chauffage tout en permettant le réchauffage de l'eau chaude sanitaire.

- Pour activer cette fonction, appuyer sur la touche  (située sous le volet) **pendant 5 secondes**.
- Le symbole  apparaît dans l'afficheur, puis le symbole "E" s'affiche lorsque le mode "été" est pris en compte par le régulateur.
- Pour désactiver le régime "été" manuel appuyer à nouveau sur  pendant 5 secondes.

Remarques :

- cette fonction est indépendante de la fonction "coupure automatique du chauffage" en été lorsque la température extérieure dépasse la température extérieure de coupure de "chauffage" - voir "Réglages utilisateurs" (TEMP. ETE/HIVER). Dans ce cas, seul le symbole "E" apparaît dans l'afficheur.
- cette touche est inactive sur les commandes à distance interactives configurées "MONOCIRCUIT" (voir la notice de l'option).
- pendant la coupure "été" les pompes sont remises en marche une fois par semaine pendant 1 minute, pour éviter leur gommage.

3.3 Régime MANUEL

Placer l'interrupteur **D** en position  . Cette position peut être sélectionnée pour effectuer le réglage du brûleur par exemple ou en cas de défaillance de la régulation électronique:

- le brûleur est mis en marche forcée
- la température de la chaudière n'est plus limitée par la régulation
- le thermostat de la chaudière (repère **G**) permet de régler la température chaudière
- les pompes sont mises en marche
- la régulation des vannes ne fonctionne pas, elles peuvent donc être manœuvrées manuellement si nécessaire
- l'afficheur est éteint.

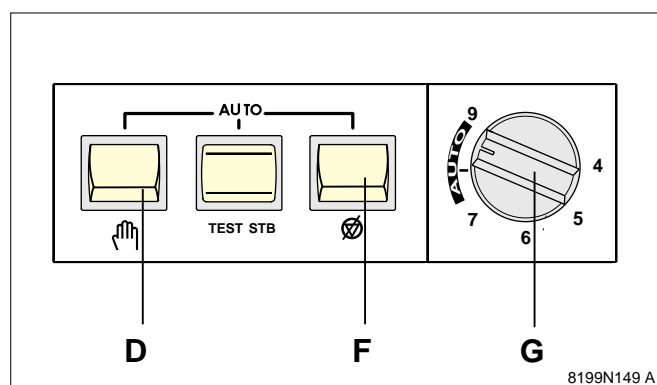

8199N149 A

3.4 Coupure des pompes

Placer l'interrupteur **F** en position  : cette position permet la coupure manuelle de toutes les pompes, par exemple pour tester le thermostat de sécurité sans chauffer toute l'installation.

En fonctionnement normal, cet interrupteur doit être placé en position "AUTO".

4. TEMPERATURES DE CONSIGNE CHAUFFAGE ET EAU CHAUDE SANITAIRE

Touches vertes 2

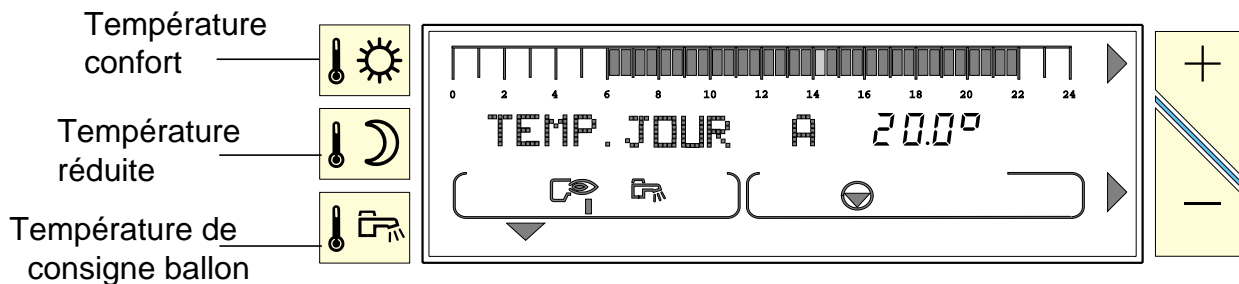

8199N145

Les températures de consigne chauffage :

les températures pour les périodes "confort" (zone foncée dans la barre graphique) et pour les périodes "réduites" (zone claire dans la barre graphique) peuvent être réglées séparément pour chaque circuit A, B ou C (lorsque ceux-ci sont raccordés) de la manière suivante :

- Sélectionner la température confort ou la température réduite pour le circuit souhaité par appuis successifs sur la touche.
- Régler la température à l'aide des touches et .

Remarque : la barre graphique affiche le programme chauffage du jour courant pour le circuit affiché.

- **Fin du réglage :** après avoir effectué le réglage, l'affichage normal réapparaît après 2 minutes ou en appuyant la touche .

Température	Plage de réglage	Réglage d'usine
Confort	5 à 30° C Réglage par pas de 0,5° C à l'aide de et	20° C
Réduite	5 à 30° C Réglage par pas de 0,5° C à l'aide de et	16° C

Remarque : à l'aide des touches ou , le programme chauffage du jour courant pour chaque circuit raccordé peut être visualisé sur la barre graphique.

La température de consigne ballon :

- sélectionner la température de l'eau chaude sanitaire à l'aide de la touche verte
- régler la température moyenne de stockage de l'eau chaude sanitaire à l'aide des touches et .
- **Fin du réglage :** après avoir effectué le réglage, l'affichage normal réapparaît après 2 minutes ou en appuyant la touche .

Température	Plage de réglage	Réglage d'usine
Eau chaude sanitaire (température moyenne de stockage)	10 à 80° C Réglage par pas de 5° C à l'aide de et	60° C

Remarque : si aucune sonde d'eau chaude sanitaire n'est raccordée, l'action sur cette touche n'a aucun effet.

La température de consigne piscine ou 2^{ème} préparateur E.C.S. (voir chapitre 10.7)

- Sélectionner la température confort pour la piscine ou le 2^{ème} préparateur par appuis successifs sur la touche .
- régler la température moyenne de la piscine ou du 2^{ème} préparateur à l'aide des touches et .

Remarque : la barre graphique affiche le programme de réchauffage du circuit affiché pour le jour courant.

- **Fin du réglage :** après avoir effectué le réglage, l'affichage normal réapparaît après 2 minutes ou en appuyant la touche .

Température	Plage de réglage	Réglage d'usine
Confort	HG : position Hors-Gel du primaire de la piscine 0,5° C à 35° C fonctionnement piscine 36° C à 80° C fonctionnement type E.C.S. Le niveau de priorité sélectionné pour le circuit E.C.S. s'applique également pour le deuxième préparateur.	20° C

5. SELECTION D'UN PROGRAMME

● Programmes chauffage

Le régulateur DIEMATIC-Delta intègre d'origine 4 programmes chauffage P1, P2, P3 et P4.

D'origine, le programme P1 est actif (livraison d'usine).

Le programme P4 est personnalisable.





Le choix d'un programme P1, P2, P3 ou P4 est particulièrement utile pour adapter le chauffage au mode de vie des occupants (congés, travail en équipe...).

Pour sélectionner un programme P1, P2, P3 ou P4 pour les circuits A, B ou C :

- sélectionner le circuit à l'aide de la touche  : le nom du circuit apparaît dans l'afficheur

- sélectionner le programme P1, P2, P3 ou P4 à l'aide de la touche .



La validation de la sélection effectuée est automatique.

- Le programme sélectionné se déroulera automatiquement si aucune dérogation n'a été sélectionnée à l'aide des touches , , , ou après avoir appuyé la touche .

Pour personnaliser le programme P4 voir chapitre 6.3.

Description des programmes

Programme	Périodes confort
P1	LU - DI : de 6h - 22h
P2	LU - DI : de 4h - 21h
P3	LU - VE : 5h - 8h , 16h - 22h SA, DI : 7h - 23h
P4 (réglage d'usine) voir chapitre 6.3.	LU - VE : 6h - 8h , 11h - 13h30, 16h - 22h SA : 6h - 23h DI : 7h - 23h

Remarque : à l'aide des touches  ou , le programme chauffage du jour courant pour chaque circuit raccordé peut être visualisé sur la barre graphique.

● Programme ballon (Eau chaude sanitaire) :

Le régulateur intègre d'origine un programme eau chaude sanitaire pré-réglé d'usine.

Pour enregistrer un programme ballon personnalisé, voir chapitre 6.3.

Programme ballon (réglage d'usine) :

JOUR	Chargement autorisé de :
Lu. à Di.	5h à 22h

Remarque : à l'aide de la touche , le programme eau chaude sanitaire du jour courant peut être visualisé sur la barre graphique.

● Programme Auxiliaire :

Le régulateur intègre d'origine un programme du contact auxiliaire pré-réglé d'usine.

Pour enregistrer un programme personnalisé, voir chapitre 6.3.

Programme auxiliaire (réglage d'usine) :

JOUR	Fonctionnement autorisé de :
Lu. à Di.	6h à 22h

● Programme Standard :

Le programme standard peut être sélectionné en appuyant sur la touche  pendant 5 secondes : le programme P1 est activé et les programmes P4, ballon et auxiliaire adaptés aux besoins personnels éventuellement enregistrés sont remplacés par les réglages d'usine décrits ci-dessus.

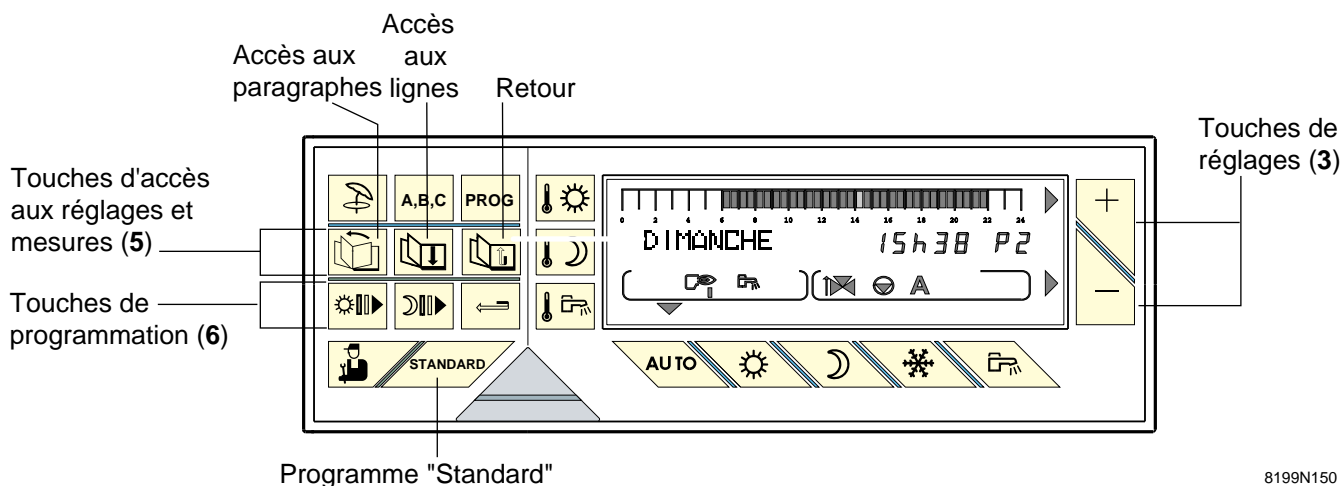

6. REGLAGES "UTILISATEURS" (Voir tableau chronologique en ANNEXE 1 - pages 14-15) (REGLAGE DE L'HEURE - MESURES - PROGRAMMATION - REGLAGES DIVERS)



8199N150

Les touches d'accès aux réglages et mesures (5) et les touches de programmation (6) situées sous le volet à gauche du module de commande permettent la modification des programmes et le réglage de différents paramètres.

Les paramètres se présentent sous la forme de paragraphes possédant un titre précédé du symbole # et de lignes correspondant aux paramètres à régler :





- la touche  permet l'accès aux paragraphes
- la touche  permet de parcourir les lignes
- la touche  permet le retour à la ligne ou au paragraphe précédent.

La composition et l'ordre d'apparition des différents paragraphes sont donnés en ANNEXE 1 (niveau utilisateurs).

- # MESURES (voir § 6.2)
- # PROG. (voir § 6.3)
- # REGLAGES (voir § 6.4)
- # HEURE.JOUR (voir § 6.1)

Remarque : les différents réglages et la programmation restent mémorisés même après une coupure de courant.

6.1 Réglage de l'heure et de la date - Heure d'été

- Utiliser la touche  pour sélectionner le paragraphe # **HEURE.JOUR**.
- Sélectionner chaque ligne désirée par la touche  et régler la valeur affichée par les touches  et .

- **HEURE D'ETE** : Réglage possible **AUTO** ou **MANU** (d'usine : AUTO) : le régulateur est programmé à l'avance pour passer automatiquement à l'heure d'été le dernier dimanche de mars et à l'heure d'hiver le dernier dimanche d'octobre. En modifiant le réglage sur "manuel" (MANU) le changement automatique ne s'effectuera pas.

6.2 Mesures

Le paragraphe "# **MESURES**" permet la lecture des paramètres suivants (voir la liste en ANNEXE 1.)

- Température d'eau de la chaudière
- Température d'eau du circuit B
- Température d'eau du circuit C
- Température d'eau du ballon
- Température piscine
- Température ambiante A (le bouton de réglage de la commande à distance (colis BG 20) correspondante étant en position médiane)
- Température ambiante B (le bouton de réglage de la commande à distance (colis BG 20) correspondante étant en position médiane)
- Température ambiante C (le bouton de réglage de la commande à distance (colis BG 20) correspondante étant en position médiane)
- Température extérieure
- Température des fumées
- Nombre d'heures de fonctionnement du brûleur (FCT. BRUL.)
- Nombre de démarrages de la chaudière (NB. IMPULS).

6.3 Programmation (personnalisation du programme P4, programme ballon et programme auxiliaire)

Programme P4 (réglage d'usine) périodes confort :	Programme ballon (réglage d'usine) : 5h - 22h : chargement autorisé
Lu. à Ve.: 6 à 8h, 11 à 13h30, 16 à 22h	Programme auxiliaire (réglage d'usine) : 6h - 22h : fonctionnement autorisé de l'appareil raccordé
Sa. : 6h à 23h	
Di. : 7h à 23h	

Pour personnaliser un programme :

● Inscrire dans les tableaux ci-contre (ou en **ANNEXE 2**) les programmes personnalisés, puis les enregistrer de la manière suivante :

● appuyer sur la touche  pour sélectionner le paragraphe :
 "# PROG. 4 CIRC. A",
 "# PROG. 4 CIRC. B",
 "# PROG. 4 CIRC. C",
 "# PROG. BALLON", ou
 "# PROG. AUXIL." (voir la liste des paragraphes en **ANNEXE 1**).

● sélectionner les lignes successives à l'aide de 

Remarque : la programmation choisie pour la ligne "TOUS LES JOURS" est automatiquement recopiée sur les autres lignes mais reste modifiable individuellement jour par jour.

● écrire les zones foncées à l'aide de la touche 

et les zones claires à l'aide de la touche  (1/2 heure par 1/2 heure).

- les **zones foncées**  correspondent aux périodes de chauffage "confort", de **chargement ballon autorisé** ou de fonctionnement autorisé.

- les **zones claires**  correspondent aux périodes de chauffage "réduit", de **chargement ballon non autorisé** ou de fonctionnement non autorisé.

● utiliser la touche  pour revenir en arrière en cas d'erreur.

● procéder de la même façon pour chaque circuit s'il y a lieu.

● fin de la programmation : appuyer sur . A défaut, le programme écrit précédemment sera automatiquement validé au bout de 2 minutes.

Remarques :

- la touche  appuyée pendant 5 s. active P1 et permet de remplacer le programme de tous les circuits par leur réglage d'usine (voir ci-dessus).

- Sur les commandes à distance interactives configurées "MONOCIRCUIT", la touche  est sans effet - (voir notice livrée avec l'option support mural).

Programmes personnalisés

● PROG 4 CIRC...

Jours	Périodes "confort":

● PROG 4 CIRC...

Jours	Périodes "confort":

● PROG BALLON : eau chaude sanitaire

Jours	Période de chargement ballon autorisé :

● PROG AUXIL. : contact auxiliaire

Jours	Période de fonctionnement autorisé :



6.4 Réglages

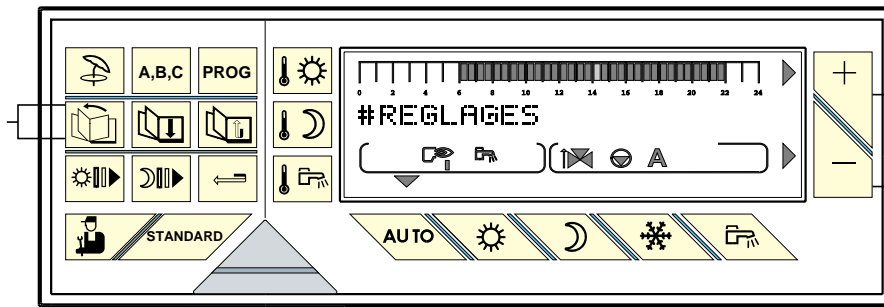

Accès aux paragraphes et lignes (5)





Réglages (3)

8199N154

Utiliser la touche  pour sélectionner le paragraphe "# REGLAGES" (voir tableau en ANNEXE 1), puis afficher le paramètre voulu à l'aide de la touche .

Régler à l'aide des touches  et  les lignes suivantes :

● **BIP** : permet de supprimer ou d'activer l'alarme sonore (d'usine : OUI)

● **CONTRASTE** : permet de régler le contraste de l'affichage à l'aide de  et .

● **ECLAIRAGE** : permet d'activer ou de supprimer l'éclairage de l'afficheur. Cet éclairage est actif pendant les périodes "confort" (|||), néanmoins si l'on appuie sur le clavier durant une période "réduit" (||||), l'afficheur s'éclaire pendant 2 minutes. Le réglage est validé après appui sur "AUTO".

● **TEMP ETE / HIVER** :



permet le réglage de la température extérieure (stabilisée) au-dessus de laquelle la fonction chauffage sera automatiquement coupée :

- la (ou les) pompe(s) de chauffage sont coupées
- le brûleur ne démarre que pour les besoins en eau chaude sanitaire.

- le symbole **E** apparaît dans l'afficheur. Si on règle ce paramètre sur NON, le chauffage ne sera jamais coupé automatiquement.

Remarque : ce réglage n'est pas accessible sur les commandes à distance interactives configurées "MONOCIRCUIT".



● **CALIBR. EXT : calibration sonde extérieure** :

permet de corriger la température affichée au tableau par rapport à la température extérieure réelle notamment en cas de longueur de câble importante. Mesurer la température extérieure à l'aide d'un thermomètre, puis par  ou  régler la variation souhaitée de l'affichage.

exemple : T° extérieure réelle mesurée à l'aide d'un thermomètre = 10°C, T° affichée au tableau 11°C : régler CALIBRATION sur - 1 par .



Remarque : la calibration ne prend effet qu'après quelques dizaines de secondes et l'affichage n'est corrigé qu'au bout de ce laps de temps.

● **CALIBR. AMB. ... : calibration d'ambiance** :

- **avec sonde d'ambiance** : permet de corriger la température affichée au tableau par rapport à la température réelle de l'ambiance. Mesurer la température ambiante à l'aide d'un thermomètre, puis par  ou  régler la variation souhaitée de l'affichage.

exemple : T° ambiante mesurée = 20°C, T° affichée au tableau = 19°C : régler CALIBRATION sur + 1

Remarque : lorsqu'une commande à distance interactive est raccordée, effectuer ce réglage 2 heures après la mise sous tension, lorsque la température ambiante est stabilisée.

- **sans sonde d'ambiance** : permet de calibrer la régulation par rapport à la température ambiante réelle. Mesurer la température ambiante à l'aide d'un thermomètre dans une pièce représentative, puis par  ou  afficher la variation souhaitée de la température ambiante. Ce réglage n'est à effectuer qu'après stabilisation des températures.

exemple : T° consigne = 20°C, T° mesurée = 19°C : régler CALIBRATION sur + 1.

Remarque 1 : la calibration ne prend effet qu'après quelques dizaines de secondes et l'affichage n'est corrigé qu'au bout de ce laps de temps.

Remarque 2 : la température piscine peut être calibrée par CAL.AMB A.

● **ANTIGEL AMB. ... : Antigel ambiance** :







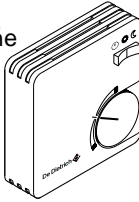

permet de régler la température ambiante minimale maintenue en mode antigel pour chaque circuit. Cette température n'est contrôlée que si la sonde d'ambian-

ce est raccordée. Sans sonde d'ambiance, ce paramètre n'est pas affiché et la température de consigne est fixée à 6°C (non réglable).

7. MESSAGES - ALARMES

En cas de dysfonctionnement l'affichage peut comporter les messages suivants doublés d'une alarme sonore (2

bips par minute sur 10 minutes) que l'on peut arrêter par appui sur une touche quelconque.

MESSAGE	CAUSE PROBABLE	REMEDE
<p>RACCROCHEZ-MOI (message affiché uniquement sur une commande à distance interactive déconnectée du support mural)</p>	<p>La commande à distance est déconnectée de son support depuis plus de 2 heures (après une charge de 24 heures) et nécessite la recharge (tous les réglages et paramètres restent néanmoins mémorisés même après une coupure).</p>	<p>Remettre le module sur son support mural.</p>
<p>VOIR CAD (voir commande à distance) (s'affiche uniquement si une commande à distance analogique type BG20 est raccordée)</p> 	<p>S'affiche lorsque l'on appuie sur la touche bleue  du module de commande de la chaudière ou du support mural et lorsque le sélecteur de mode de fonctionnement de la commande à distance analogique (BG20) "☾ - ☼ - ☀" est en position ☾ ou ☀</p>	<p>Pour pouvoir sélectionner le mode ,  ou  à partir du module de commande de la chaudière ou du support mural, il faut placer le sélecteur 3 positions "☾ - ☼ - ☀" de la commande à distance BG20 en position automatique : ☼.</p>
<p>Sur le module CDI* mural : DEFAUT COMMU. (défaut de communication) :</p> <p>Signifie qu'il n'y a plus de communication entre le module et la chaudière depuis plus de 5 mn.</p>	<ul style="list-style-type: none"> - l'interrupteur marche/arrêt rep. C (voir p. 2) de la chaudière est en position "arrêt" . Dans ce cas le message signifie que la chaudière a été coupée et que la CDI* ne peut pas communiquer avec celle-ci. - l'interrupteur "AUTO/  " est en position manuelle - panne de courant à la cave, - coupure de câble - un faux contact au niveau du câble de liaison dans la chaudière, ou dans le support mural. - panne de la régulation. 	<ul style="list-style-type: none"> - l'affichage redeviendra normal à la mise sous tension de la chaudière. La CDI* étant alimentée par une batterie, le message "DEFAUT COMMU." sera maintenu durant l'autonomie de celle-ci (environ 2 heures). - placer l'interrupteur "AUTO/  " en position "AUTO" - vérifier l'installation électrique - vérifier les connexions et appeler votre installateur.
<p>Sur le module de commande de la chaudière : DEFAUT COMMU. (défaut de communication) :</p> <p>Signifie qu'il n'y a plus de communication entre le module et la chaudière depuis plus de 5 mn.</p>	<ul style="list-style-type: none"> - mauvais contact au niveau des connecteurs 20 points - coupure du câble plat - panne de la régulation 	<ul style="list-style-type: none"> - vérifier les connexions et appeler votre installateur
<p>DEFAUT BRÛLEUR</p> <p>Le circuit de commande du brûleur est interrompu</p>	<ul style="list-style-type: none"> - brûleur débranché - thermostat de chaudière rep. G (voir p. 2) réglé trop bas - thermostat de sécurité rep. B (voir p. 2) déclenché - le brûleur est en dérangement, etc.... - contact de sécurité (CS) ouvert (dans le cas où le paramètre <i>CHAUD. C.S.</i> dans les "Réglages Installateurs" - page # <i>DIVERS</i> est réglé sur <i>NON</i>). 	<ul style="list-style-type: none"> - brancher le connecteur du brûleur - le placer en position maxi - le réarmer et appeler votre installateur - réarmer le brûleur ou appeler votre installateur. - appelez votre installateur
<ul style="list-style-type: none"> - DEFAUT S. CHAUD - DEFAUT S. EXT. - DEFAUT S. DEP. B - DEFAUT S. DEP. C - DEFAUT S. PISCINE - DEFAUT S. AMB. A - DEFAUT S. AMB. B - DEFAUT S. AMB. C - DEFAUT S. ECS - DEFAUT S. FUMEE 	<p>Le circuit de la sonde correspondante est coupée ou en court circuit</p>	<p>Pour effacer le message, couper momentanément l'alimentation électrique de la chaudière par l'interrupteur Marche/Arrêt et prévenir votre installateur. Il est néanmoins possible de fonctionner en mode "Manuel" sur la partie de l'installation concernée Voir les remarques ci-après.</p>

*CDI : Commande à Distance Interactive

Remarques :

- DEFAUT S. CHAUD et DEFAUT S. EXT :

Toute l'installation passe automatiquement en mode "Manuel" : le brûleur est commandé par le thermostat de chaudière **G**. Toutes les pompes tournent et les vannes ne sont plus alimentées. Celles-ci peuvent être manoeuvrées manuellement si nécessaire.

Le réglage de la température s'effectue par le thermostat de chaudière **G**.

- DEFAUT S. DEP. B et DEFAUT S. DEP. C :

Le circuit concerné passe automatiquement en mode "Manuel", la pompe tourne et la vanne n'est plus alimentée. Celle-ci peut être manoeuvrée manuellement si nécessaire. Le réglage de la température s'effectue par le thermostat de chaudière et les vannes.

- DEFAUT S. PISCINE

Fonctionnement automatique en configuration sans sonde de piscine

- DEFAUT S. AMB. A, DEFAUT S. AMB. B et DEFAUT S. AMB. C :

Fonctionnement automatique en configuration sans sonde d'ambiance.

- DEFAUT S. ECS :

Le réchauffage de l'eau chaude sanitaire n'est plus assuré en automatique. Pour assurer la production d'eau chaude sanitaire, passer au régime manuel à l'aide de l'interrupteur "AUTO/  " - voir chapitre 3. La température de charge du ballon est égale à la température de la chaudière.

- DEFAUT S. FUMEE :

Ce défaut n'a pas d'incidence sur les différents fonctionnements.

8. MISE EN SERVICE OU REDEMARRAGE APRES UN ARRÊT PROLONGE

La première mise en service doit être effectuée par l'installateur.

Effectuer la mise en route dans l'ordre chronologique indiqué ci-après :

Avant l'allumage de la chaudière, vérifier que l'installation est bien remplie d'eau.

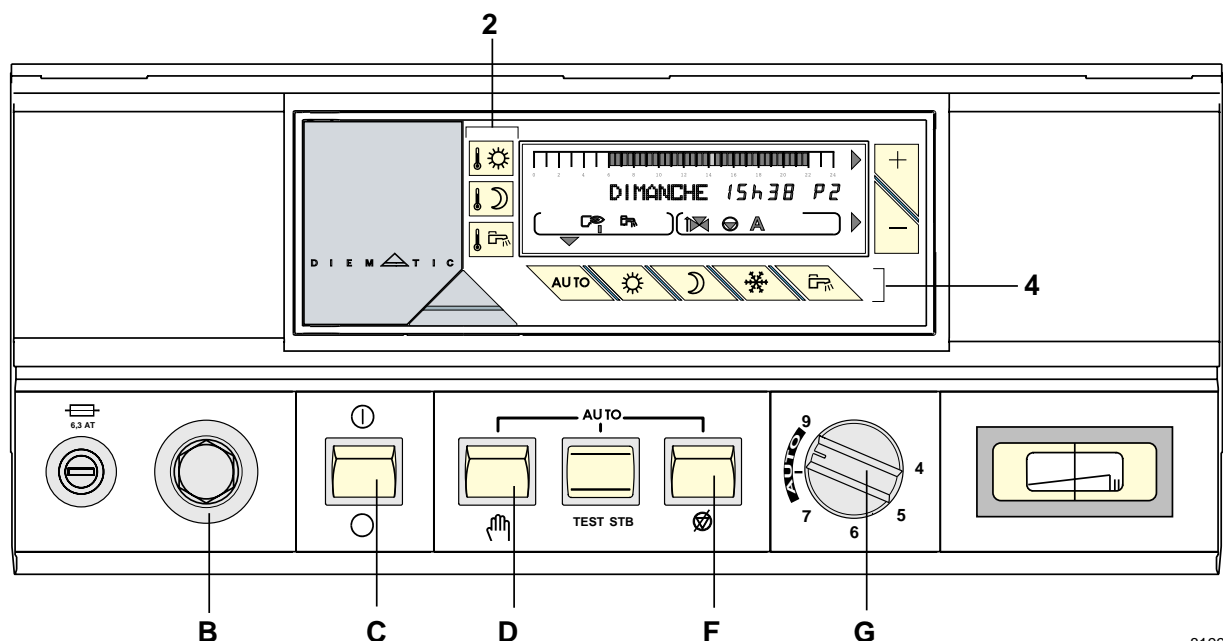

8199N153B

● vérifier que les interrupteurs **D** et **F** sont en position **AUTO**,

● vérifier que le thermostat **G** est sur la position **AUTO** (entre repère 8 et 9),

● vérifier que le thermostat de sécurité **B** est bien armé. Pour cela, dévisser le capuchon hexagonal du thermostat de sécurité et appuyer à l'aide d'un tournevis sur le bouton de réarmement,

● mettre l'interrupteur marche/arrêt **C** en position marche ,

● les températures de consigne pour chaque circuit, et la température de l'eau chaude sanitaire peuvent être réglés à tout moment à l'aide des touches **2** - voir chapitre 4.





















● sélectionner le mode de fonctionnement à l'aide des touches **4** - voir chapitre 3.1.

● sélectionner le ou les programme(s) chauffage pour chaque circuit - voir chapitre 5.

ANNEXE 1 - TABLEAU DES REGLAGES "UTILISATEUR"

- Voir les explications au chapitre 6 - pages 8 à 10.
 - Les paragraphes et lignes sont donnés dans leur ordre d'apparition.

Remarque : en fin d'intervention, les données sont mémorisées après 2 minutes ou en appuyant sur la touche  .

APPUYER	AFFICHAGE	PARAMETRE REGLE	REGLAGE USINE
 puis 	# MESURES	Permet la lecture des valeurs ci-dessous :	
	TEMP CHAUDIERE	- Température d'eau de la chaudière	
	TEMP DEPART B*	- Température d'eau du circuit B	
	TEMP DEPART C*	- Température d'eau du circuit C	
	TEMP BALLON*	- Température d'eau du ballon ECS	
	TEMP AMB. A*	- Température ambiante A (potentiomètre en position médiane)	
	TEMP. PISCINE	- Température piscine	
	TEMP AMB. B*	- Température ambiante B (potentiomètre en position médiane)	
	TEMP AMB. C*	- Température ambiante C (potentiomètre en position médiane)	
	TEMP EXT.	- Température extérieure	
	TEMP FUMEEES*	- Température des fumées	
	FCT. BRUL.	- Nombre d'heures de fonctionnement de chaudière (non réinitialisable)	
	NB IMPULS.	- Nombre de démarrages de la chaudière (non réinitialisable)	
CTRL CDI (1) - CTRL UC (2)	- Informations réservées au technicien		
 puis 	# PROG 4 CIRC.A*	Programme chauffage P4 du circuit chaudière A s'il est raccordé	LU, MA...
	PROG TOUS LES JOURS	- Programmer pour chaque ligne ci-contre ou les lignes choisies, les périodes	... VE :
	PROG LUNDI	"confort" à l'aide de la touche  ou les périodes à temp. réduite à l'aide de	6h - 8h,
	PROG MARDI	la touche  . Ces périodes s'inscrivent par 1/2 h sur la barre de program-	11h - 13h30,
	PROG MERCREDI	mation de l'afficheur. La programmation choisie pour la ligne "TOUS LES	16h - 22h
	PROG JEUDI	JOURS" est automatiquement recopiée sur les autres lignes puis modifiable	SA : 6h - 23h
	PROG VENDREDI	individuellement jour par jour. En appuyant la touche  pendant	DI : 7h - 23h
	PROG SAMEDI	5 s., le programme P4 , les programmes BALLON et AUXIL. sont effacés et	
	PROG DIMANCHE	remplacés par le réglage usine.	
 puis 	# PROG 4 CIRC.B*	Programme chauffage P4 du circuit vanne B s'il est raccordé	comme
	Lignes comme ci-dessus	(comme ci-dessus)	ci-dessus
 puis 	# PROG 4 CIRC.C*	Programme chauffage P4 du circuit vanne C s'il est raccordé	comme
	Lignes comme ci-dessus	(comme ci-dessus)	ci-dessus
 puis 	# PROG BALLON*	Programmation du ballon (si la sonde ECS est raccordée)	5h - 22h
	PROG TOUS LES JOURS	- Programmer pour chaque ligne ci-contre ou les lignes choisies, les périodes	
	PROG LUNDI	de charge autorisée par  ou les périodes de charge ballon non autorisée	
	PROG MARDI	par  . Ces périodes s'inscrivent par 1/2 h sur la barre de programmation	
	PROG MERCREDI	de l'afficheur. La programmation choisie pour la ligne "TOUS LES JOURS" est	
	PROG JEUDI	automatiquement recopiée sur les autres lignes puis modifiable individuel-	
	PROG VENDREDI	lement jour par jour. En appuyant la touche  pendant 5 s.,	
	PROG SAMEDI	le programme P4 , les programmes BALLON et AUXIL. sont effacés et	
PROG DIMANCHE	remplacés par le réglage usine.		
 puis 	# PROG AUXIL	Programmation du contact auxiliaire (ex : pompe de bouclage ECS)	6h - 22h
	PROG TOUS LES JOURS	Programmer pour chaque ligne ci-contre ou les lignes choisies, les périodes	
	PROG LUNDI	de fonctionnement de l'appareil raccordé à l'aide de la touche  et les	
	PROG MARDI	périodes de non fonctionnement à l'aide de la touche  . Ces périodes	
	PROG MERCREDI	s'inscrivent par 1/2 h sur la barre de programmation de l'afficheur. La program-	
	PROG JEUDI	mation choisie pour la ligne "TOUS LES JOURS" est automatiquement	
	PROG VENDREDI	recopiée sur les autres lignes puis modifiable individuellement jour par jour.	
	PROG SAMEDI	En appuyant la touche  pendant 5 s., le programme P4 , les	
PROG DIMANCHE	programmes BALLON et AUXIL. sont effacés et remplacés par le réglage usine.		

ANNEXE 1 - TABLEAU DES REGLAGES "UTILISATEUR" (suite)

- Voir les explications au chapitre 6 - pages 8 à 10.
- Les paragraphes et lignes sont données dans leur ordre d'apparition.

Remarque : en fin d'intervention, les données sont mémorisées après 2 minutes ou en appuyant sur la touche



APPUYER	AFFICHAGE	PARAMETRE REGLE	REGLAGE USINE	PLAGE DE REGLAGE	REGLAGE CLIENT
puis	# REGLAGES	Les paramètres suivants peuvent être réglés par les touches et .			
	BIP	- La régulation est équipée d'un dispositif d'alarme sonore (voir § 7. MESSAGES - ALARMES). Si l'on veut déconnecter le bruiteur, régler sur "NON".	OUI	OUI ou NON	
	CONTRASTE	- permet le réglage du contraste de l'afficheur par les touches et .			
	ECLAIRAGE	- permet de sélectionner l'éclairage de l'afficheur. L'éclairage est assuré si le programme affiché est en période confort.	OUI	OUI ou NON	
	TEMP ETE/HIVER	- Température extérieure de non-chauffage	22°C	15 à 30°C, NON	
	CALIBR. EXT	- Calibration de la sonde extérieure	0,0	-5,0 à +5,0 K	
	CALIBR. AMB. A*	- Calibration de l'ambiance du circuit A. La modification de cette valeur doit se faire avec la sonde d'ambiance en position médiane (3).	0,0	-5,0 à +5,0 K	
	ANTIGEL. AMB. A*	- Température ambiante d'activation de l'antigel	6°C	0,5 à 20°C	
	CALIBR. AMB. B*	comme pour le circuit A			
	ANTIGEL. AMB. B*	comme pour le circuit A			
	CALIBR. AMB. C*	comme pour le circuit A			
	ANTIGEL. AMB. C*	comme pour le circuit A			
puis	# HEURE.JOUR	Réglages de l'horloge			
	HEURES	- des heures par et			
	MINUTES	- des minutes par et			
	JOUR	- du jour par et			
	DATE	- permet si nécessaire de régler la date			
	ANNÉE	et l'année par et			
	HEURE ÉTÉ	- L'heure est automatiquement avancée d'une heure le dernier dimanche de mars et reculée d'une heure le dernier dimanche d'octobre pour tenir compte de l'heure d'été. Cette fonction peut être supprimée en réglant sur "MANU" à l'aide des touches et .	AUTO	AUTO ou MANU	

* La ligne ou le paragraphe n'est affiché que pour les options, circuits ou sondes effectivement raccordés.

- (1) CDI = Commande à distance interactive
- (2) U.C. = Unité centrale
- (3) sonde d'ambiance analogique (colis BG 20)

Remarque : l'utilisateur ne doit pas toucher aux "Réglages Installateur" ni au mode "TESTS" mentionnés dans la notice de raccordement et d'installation.

ANNEXE 2 : TABLEAUX DES PROGRAMMES

● PROGRAMMES CHAUFFAGE :

P1 : sélectionné pour circuit :

JOUR	Périodes "confort":
Lu. à Di.	6h à 22h

P2 : sélectionné pour circuit :

JOUR	Périodes "confort":
Lu. à Di.	4h à 21h

P3 : sélectionné pour circuit :

JOUR	Périodes "confort":
Lu. à Ve.	5h à 8h , 16h -à 22h
Sa., Di.	7h à 23h

P4 (réglage d'usine) sélectionné pour circuit : ...

JOUR	Périodes "confort":
Lu. à Ve.	6h à 8h, 11h à 13h30, 16h à 22h
Sa. ...	6h à 23h
Di.	7h à 23h

Programme ballon (réglage d'usine) :

JOUR	Chargement autorisé de :
Lu. à Di.	5h à 22h

Programme auxiliaire (réglage d'usine) :

JOUR	fonctionnement autorisé de :
Lu. à Di.	6h à 22h

● PROGRAMMES "STANDARD" :

La touche  appuyée pendant 5 secondes permet d'activer P1 et remplace les programmes de tous les circuits par leur réglage d'usine.

● PROGRAMMES PERSONNALISES

PROG 4 CIRC ...

Jours	Périodes "confort":

PROG 4 CIRC ...

Jours	Périodes "confort":

PROG 4 CIRC ...

Jours	Périodes "confort":

PROG BALLON : eau chaude sanitaire

Jours	Période de chargement ballon autorisé :

PROG AUXIL. : contact auxiliaire

Jours	Période de fonctionnement autorisé :

**DIRECTION REGIONALE
ILE DE FRANCE**
9, Esplanade des Droits de l'Homme
B.P. 187 • LOGNES
77315 MARNE-LA-VALLEE CEDEX 02
Tél. 01 64 62 10 40 • Fax 01 64 62 10 37

**DIRECTION REGIONALE
NORD**
Parc Club des Prés
5 A, rue Papin
59658 VILLENEUVE D'ASCQ
Tél. 03 20 79 98 30 • Fax 03 20 33 97 98

**DIRECTION REGIONALE
CENTRE-OUEST**

9, Esplanade des Droits de l'Homme
B.P. 187 - LOGNES
77315 MARNE-LA-VALLEE CEDEX 02
Tél. 01 64 62 14 67 • Fax 01 64 62 13 73

DIRECTION REGIONALE EST

1, route de Strasbourg
67110 REICHSHOFFEN
Tél. 03 88 80 28 80 • Fax 03 88 80 28 88

**DIRECTION REGIONALE
OUEST**

Technoparc de l'Aubinière
6, impasse des Jades
44338 NANTES CEDEX 03
Tél. 02 51 13 29 29
Fax 02 40 49 58 02

**DIRECTION REGIONALE
CENTRE-EST**

Parc d'Activités
de l'Ouest Lyonnais
69340 LYON-FRANCHEVILLE
Tél. 04 72 38 34 00
Fax 04 78 34 06 99

**DIRECTION REGIONALE
SUD-OUEST**

109, avenue de Lespinet
Bâtiment C • B.P. 4203
31031 TOULOUSE CEDEX
Tél. 05 61 55 56 04
Fax 05 61 25 48 04

**DIRECTION REGIONALE
SUD-EST**

Antélios F
Pôle d'activités d'Aix-les-Milles
13858 AIX-EN-PROVENCE CEDEX 03
Tél. 04 42 24 57 00 • Fax 04 42 24 25 32

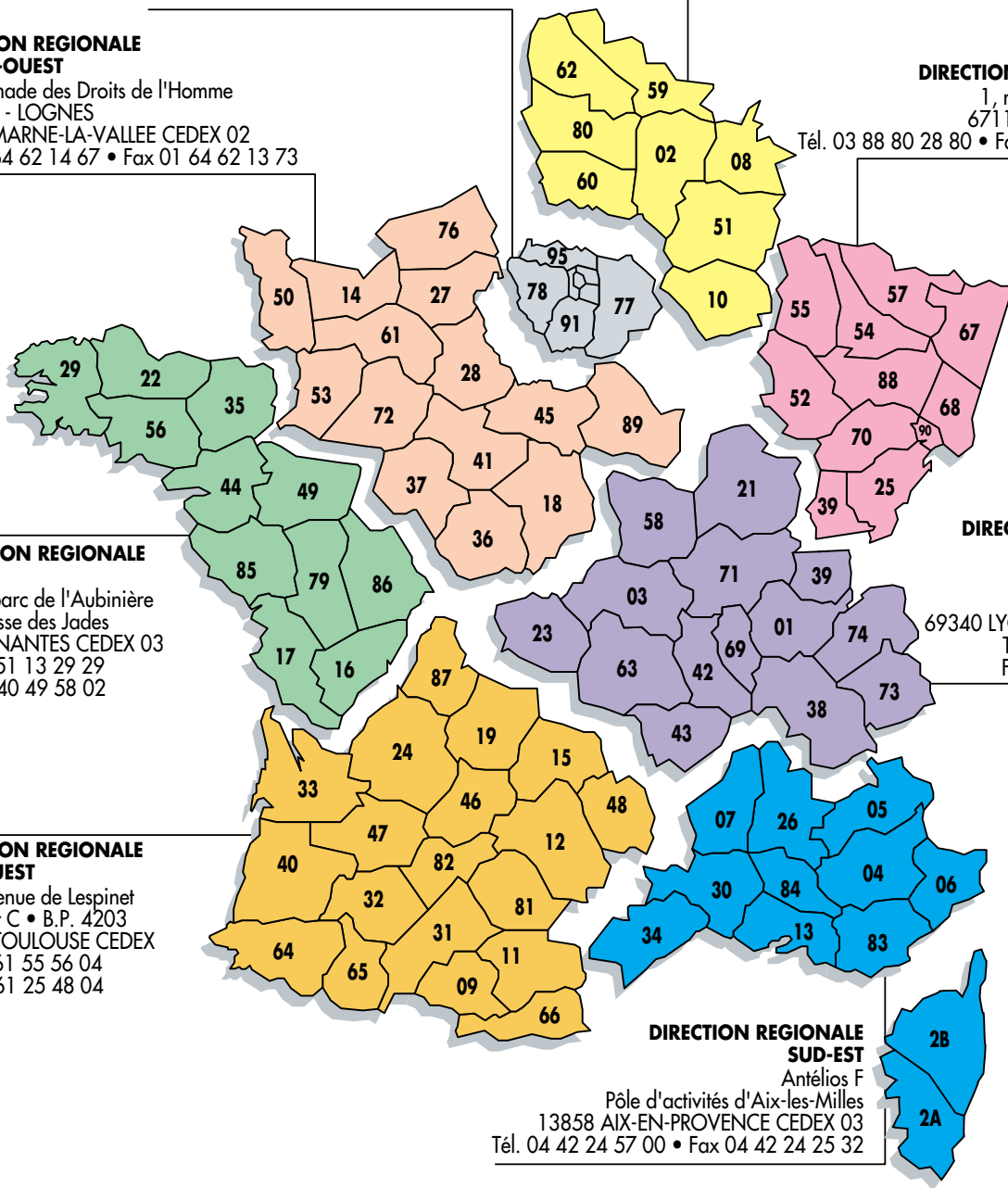

Installateur :



Société de service :



AD 1 e



BP 30 - 57, rue de la Gare
F - 67580 MERTZWILLER
☎ 03 88 80 27 00 - Fax : 03 88 80 27 99
N° IRC : 347 555 559 RCS STRASBOURG

MONTAGE, RACCORDEMENTS ELECTRIQUES ET REGLAGES INSTALLATEUR

Tableau Diematic-Delta

SOMMAIRE

9. MONTAGE	18
9.1 Montage du tableau DIEMATIC-Delta	18
9.2 Montage de la sonde chaudière	18
9.3 Montage de la sonde extérieure	18
9.4 Montage des options	18
10. RACCORDEMENTS ELECTRIQUES	19
10.1 Raccordement de l'alimentation	20
10.2 Raccordement électrique des sondes	20
10.3 Raccordement du circuit direct sans vanne mélangeuse (circuit A)	20
10.4 Raccordement d'un circuit chauffage avec vanne mélangeuse	21
10.5 Raccordement de deux circuits chauffage avec vanne mélangeuse	21
10.6 Raccordement des autres options	21
10.7 Raccordement d'une piscine	22
10.8 Raccordement d'un second préparateur ECS	23
11. RÉGLAGES "INSTALLATEUR"	24
11.1 Réglages	24
11.2 Tableau des réglages installateur	25
11.3 Explications des réglages "installateur"	26
12. CONTROLE DES PARAMETRES ET DES ENTRÉES/SORTIES (Mode TESTS)	28
13. UTILISATION D'UN SUPPORT MURAL	30
TABLEAU : MODE TESTS	31

9. MONTAGE

9.1 Montage du tableau DIEMATIC-Delta

Pour la mise en place et la fixation du tableau, se reporter aux indications du feuillet de montage situé au milieu de la notice livrée avec la chaudière.

9.2 Montage de la sonde chaudière

Mettre en place le bulbe de la sonde dans l'orifice du doigt de gant prévu à cet effet (voir feuillet de montage de la chaudière).

9.3 Montage de la sonde extérieure

La sonde extérieure se monte sur la façade extérieure correspondant à la zone chauffée. Elle doit être aisément accessible.

H : hauteur habitée à contrôler par la sonde

● : emplacement conseillé sur un angle

○ : emplacement possible (en cas de difficultés)

Z : zone habitée à contrôler par la sonde

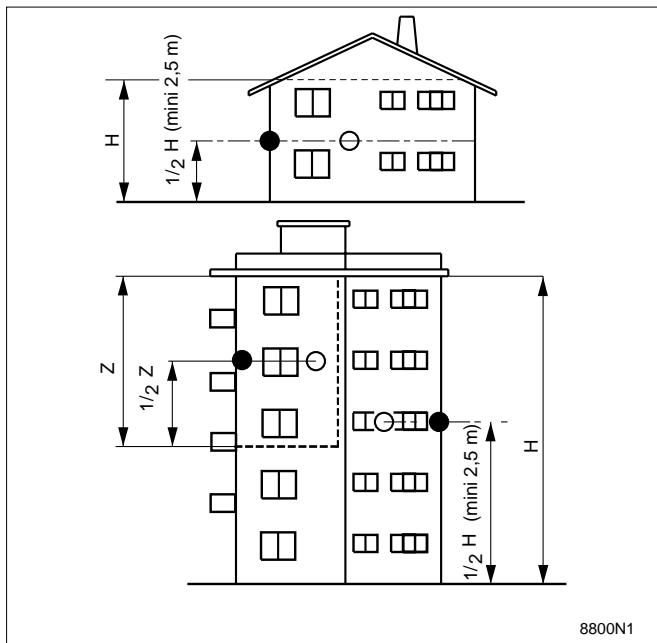

La sonde doit être placée en pleine façade extérieure de façon à être sous l'influence directe des variations météorologiques, sans toutefois être sous l'influence directe des rayonnements solaires.

Emplacements déconseillés :

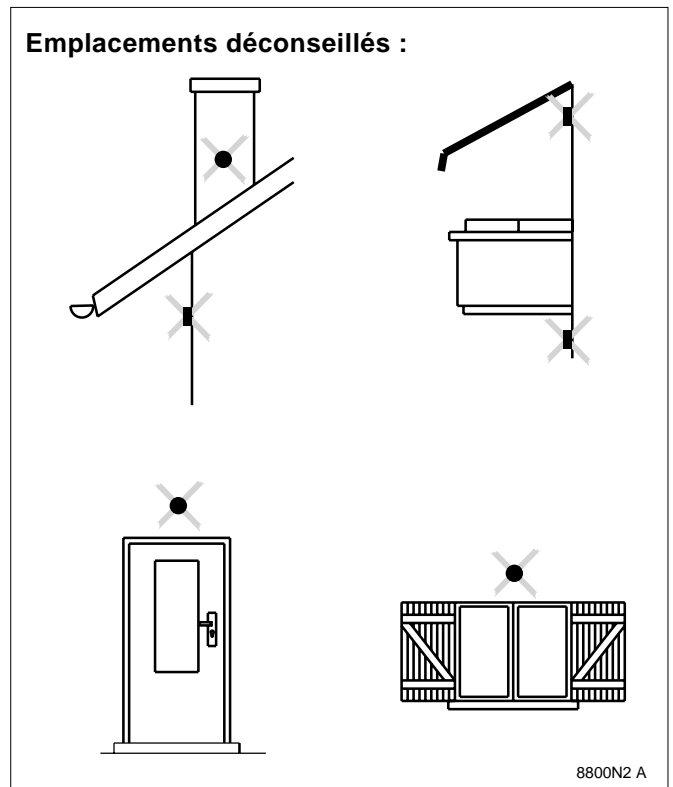

Mise en place :

La sonde extérieure se fixe sur le mur extérieur à l'aide des accessoires livrés : 2 vis à bois CB Ø 4 + chevilles.

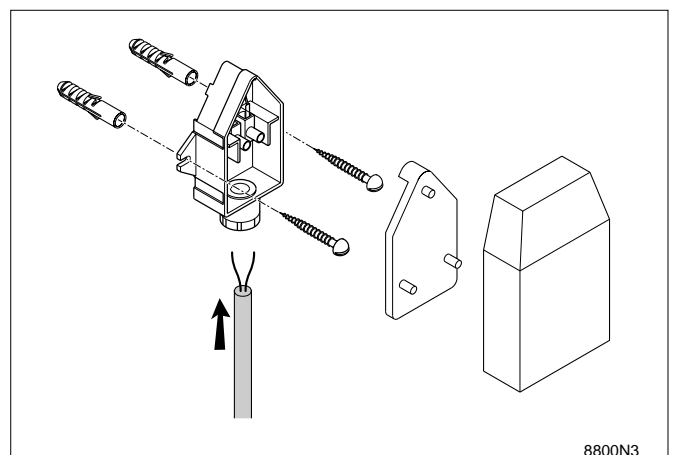

9.4 Montage des options

Se reporter à la notice livrée avec l'option.

10. RACCORDEMENTS ELECTRIQUES



Attention : Les raccordements électriques doivent être effectués par un professionnel qualifié.

Le câblage électrique ayant été soigneusement contrôlé en usine, les connexions intérieures du tableau de commande ne doivent en aucun cas être modifiées. Les raccordements électriques de la chaudière sont à effectuer selon les prescriptions des normes en vigueur

en respectant les indications portées sur les schémas électriques livrés avec l'appareil et les directives données ci-après. La mise à la terre doit être conforme à la norme NF C 15 100.

Tous les raccordements s'effectueront sur les borniers prévus à cet effet à l'arrière du tableau de commande.

La fixation de ces câbles sur la tôle arrière du tableau se fera à l'aide de serre-câbles (serre-câbles livrés dans un sachet séparé) qui seront à monter sur la tôle (voir schéma ci-dessous).

Les câbles de raccordement pourront être amenés à l'intérieur de la chaudière par les découpes existant dans le panneau arrière de la chaudière, celles-ci permettent l'utilisation éventuelle de chemins de câbles du commerce.

Important : le courant maximal pouvant être commuté par sortie est $2 \text{ A } \cos \varphi = 0,7$ (= 450 W).

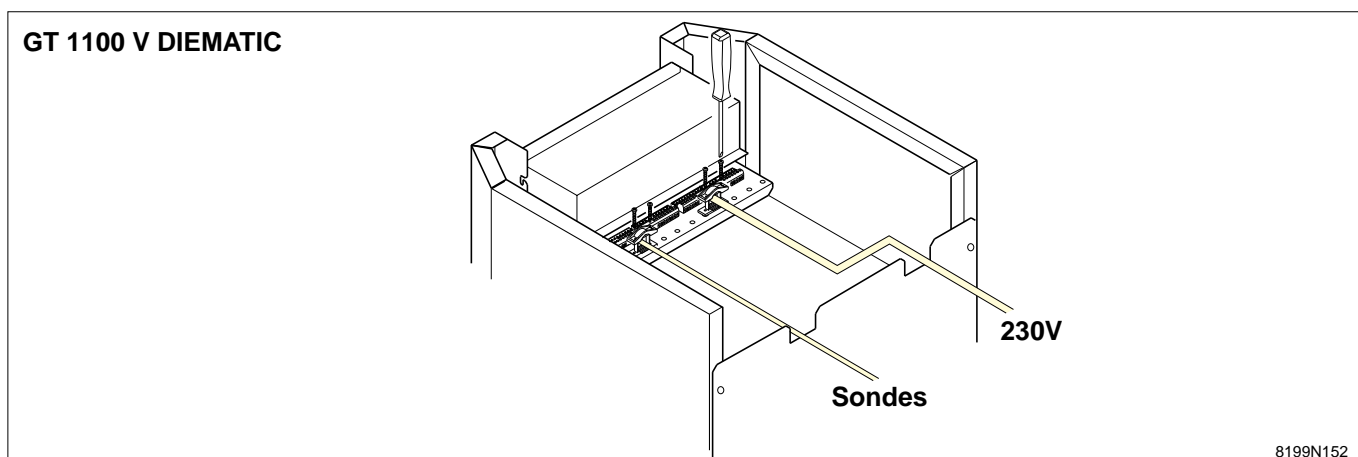
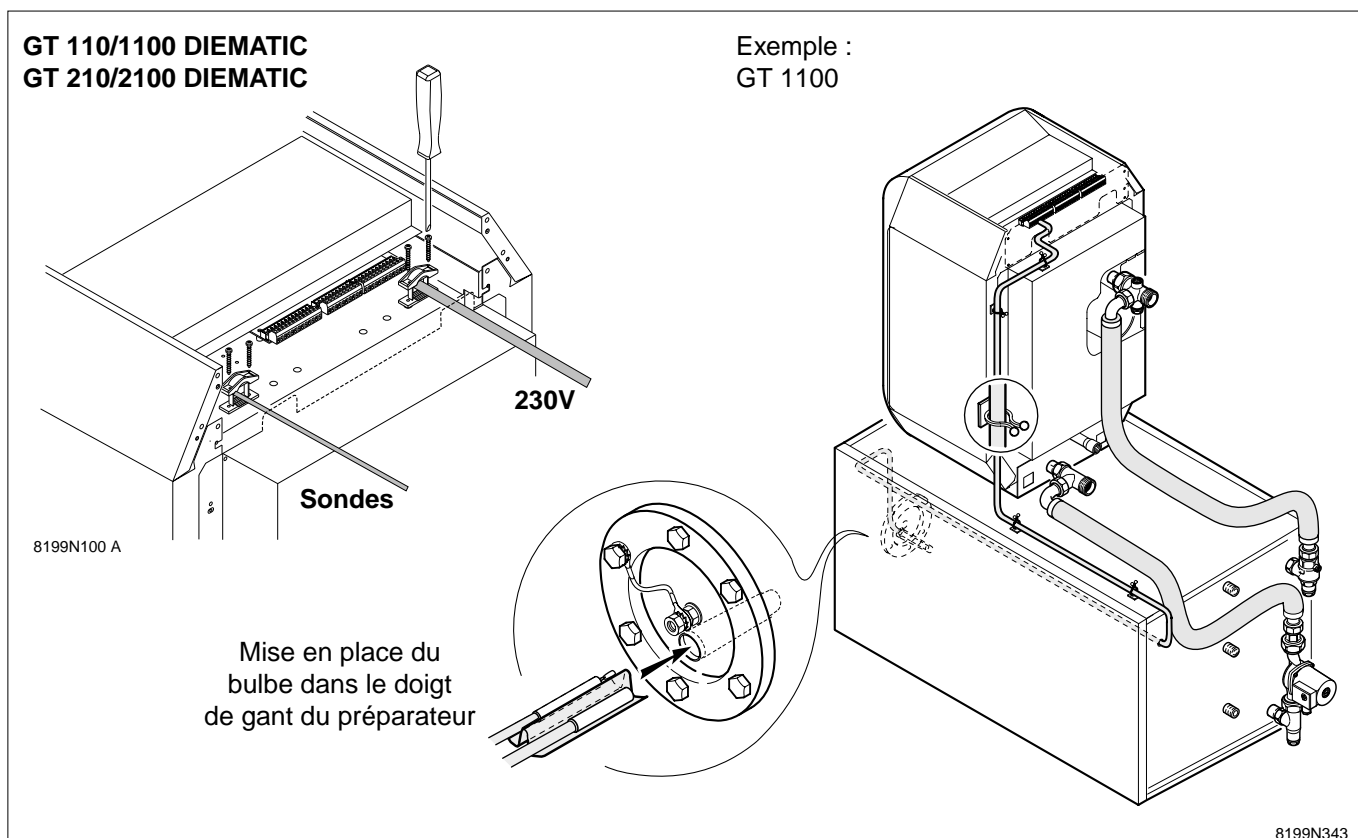

● Raccordements de base

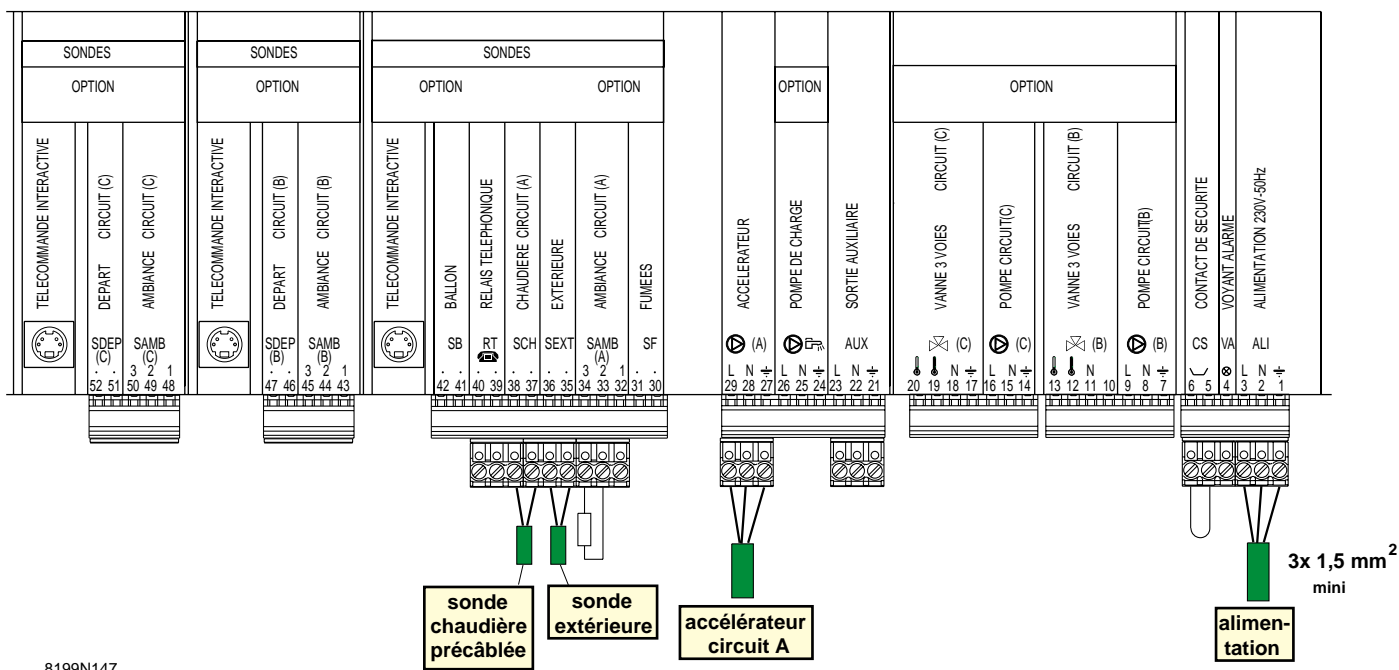

8199N147

10.1 Raccordement de l'alimentation

Le raccordement de l'alimentation se fait à l'aide d'un câble 3 fils - section $1,5 \text{ mm}^2$ aux bornes 1, 2, 3.

10.2 Raccordement électrique des sondes

Les connecteurs des câbles de sondes sont bleus et les connecteurs des câbles de raccordement 230 V sont gris.

Ramener les câbles de sonde vers l'arrière du tableau. Le branchement s'effectue sur le bornier de sondes :
35-36 : sonde extérieure (SEXT)
37-38 : sonde chaudière (SCH) - raccordés d'usine.

IMPORTANT : il faut séparer les câbles de sonde des circuits 230 V :

- dans la chaudière : utiliser à cet effet les 2 passe-fils situés de part et d'autre de la chaudière.
- en dehors de la chaudière : utiliser 2 conduits ou chemins de câbles distants d'au moins 10 cm.

10.3 Raccordement du circuit direct sans vanne mélangeuse (circuit A)

- 1 Soupape de sécurité 3 bar + manomètre
- 2 Circulateur
- 3 Vase d'expansion
- 4 Vanne
- 5 Clapet antiretour
- 7 Corps de chauffe
- 9 Thermomètre
- 10 Soupape différentielle
- 11 Robinet thermostatique
- 15 Purgeur manuel

A-B Points de raccordement d'un ballon d'eau chaude sanitaire

- **accélérateur circuit (A)** : brancher les 3 fils de l'accélérateur sur les bornes 27-28-29 en respectant les bornes phase (L), neutre (N) et terre (\perp).

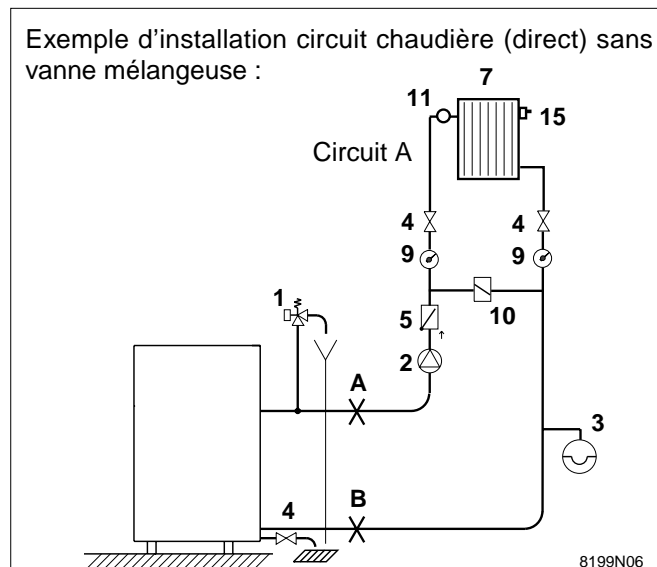

● Raccordement des options

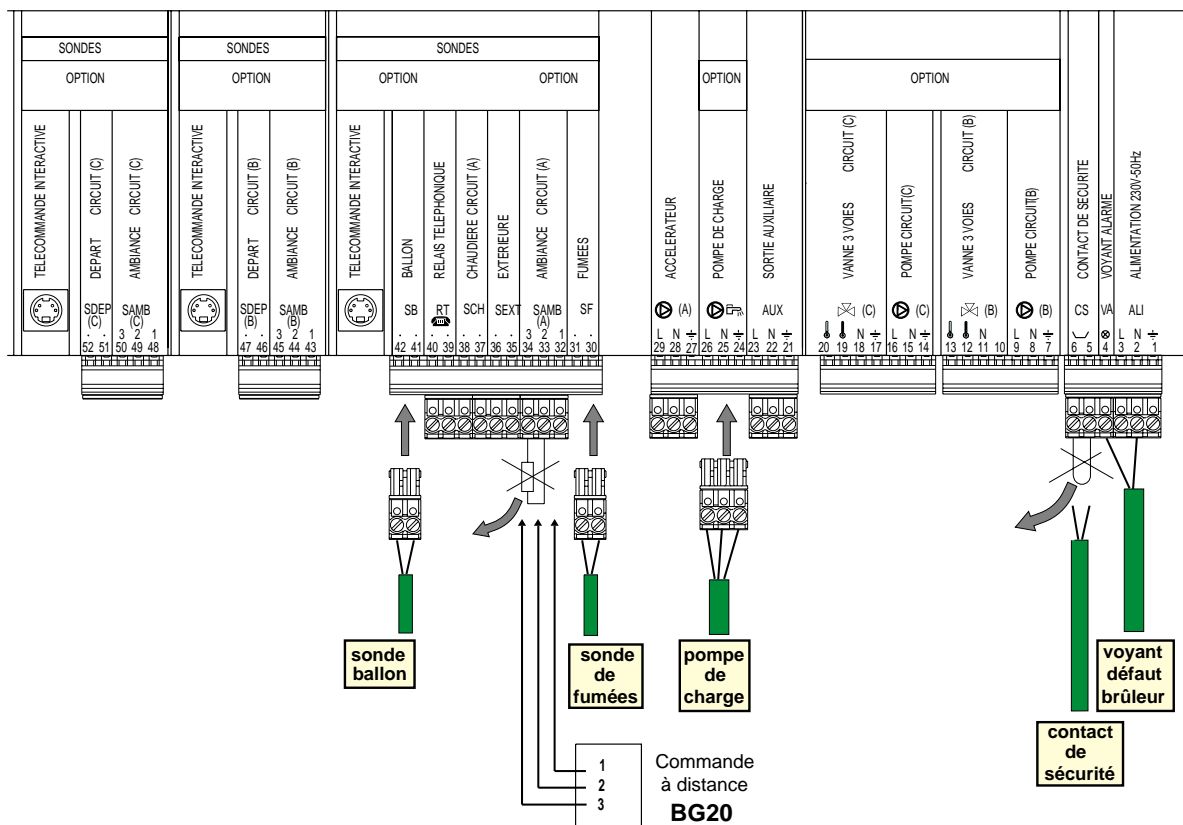

8199N148A

- Commande à distance analogique avec sonde d'ambiance (Option BG20 pour le circuit A) :

SAMB (A) : sur le bornier de sondes, retirer la résistance montée entre les bornes 33 et 34 du bornier et raccorder les 3 fils de la sonde (1,2,3) sur les bornes numérotées (32-33-34).

- commande à distance interactive (option DB118) :

se branche sur le connecteur rond (MiniDin) ou sur le connecteur 4 plots situé derrière le connecteur rond (MiniDin) (se conformer à la notice livrée avec l'option).

10.4 Raccordement d'un circuit chauffage avec vanne mélangeuse (circuit B)

Le raccordement d'un circuit avec vanne nécessite le montage de l'option platine + sonde pour 1 vanne

- colis DB 115.

Se reporter au feuillet livré avec l'option.

10.5 Raccordement de deux circuits chauffage avec vanne mélangeuse (circuits B et C)

Le raccordement de deux circuits avec vanne nécessite le montage de deux options platine + sonde pour 1

vanne - colis DB115 - **se reporter au feuillet livré avec l'option.**

10.6 Raccordement des autres options

Raccordement d'un ballon ECS :

- Dans le cas d'une chaudière GT 1100 DIEMATIC ou GT 2100 DIEMATIC, faire cheminer le câble de sonde (colis DB 116) selon le schéma de la page 19.

- brancher la sonde ballon sur les bornes 41-42 du bornier de sondes (SB) avec le connecteur bleu 2 plots

- raccorder la pompe de charge sur les bornes 24-25-26 avec le connecteur gris 3 plots en respectant les bornes de phase (L), neutre (N) et terre (\perp).

Raccordement d'une sonde fumées (SF) : la sonde de fumées est à brancher sur les bornes 30-31 avec le connecteur bleu 2 plots.

Raccordement d'un thermostat de fumées (TF) (en cas d'utilisation en alternance avec une chaudière bois) : le raccordement du thermostat de fumées se fait sur les bornes 5-6 (CS) après avoir retiré le pont existant.

Raccordement d'un contact de sécurité (CS) : bornes 5-6 après avoir retiré le pont : permet le raccordement d'un dispositif externe de sécurité (ex: pressostat de manque d'eau, sécurité incendie, ...). Si ce contact est ouvert, le brûleur est coupé et une alarme est déclenchée.

Raccordement d'une vanne de sécurité fioul (pour la Suisse) : le raccordement s'effectue sur les 3 bornes numérotées 100, 101, 102 et marquées "MV" situées sous le capot de protection du tableau. Le raccordement de ce composant doit être effectué par un professionnel qualifié lors du raccordement du brûleur.

Raccordement d'un voyant défaut brûleur (VA) : se fera sur les bornes 4 et 22 (Phase présente en cas de défaut brûleur).

Raccordement de la télécommande téléphonique : se fera sur les bornes 39 et 40.

10.7 Raccordements d'une piscine

La régulation Diematic Delta offre la possibilité de piloter un circuit piscine dans 2 cas de figure :

- Diematic Delta régule le circuit primaire (chaudière / échangeur) et le circuit secondaire (échangeur / bassin). Dans ce cas, se reporter au § 10.7.1.
- La piscine dispose déjà d'un système de régulation que l'on souhaite conserver. Dans ce cas, Diematic Delta peut piloter uniquement le circuit primaire chaudière / échangeur. Se reporter au § 10.7.2.

10.7.1 Diematic Delta régule le primaire et le secondaire

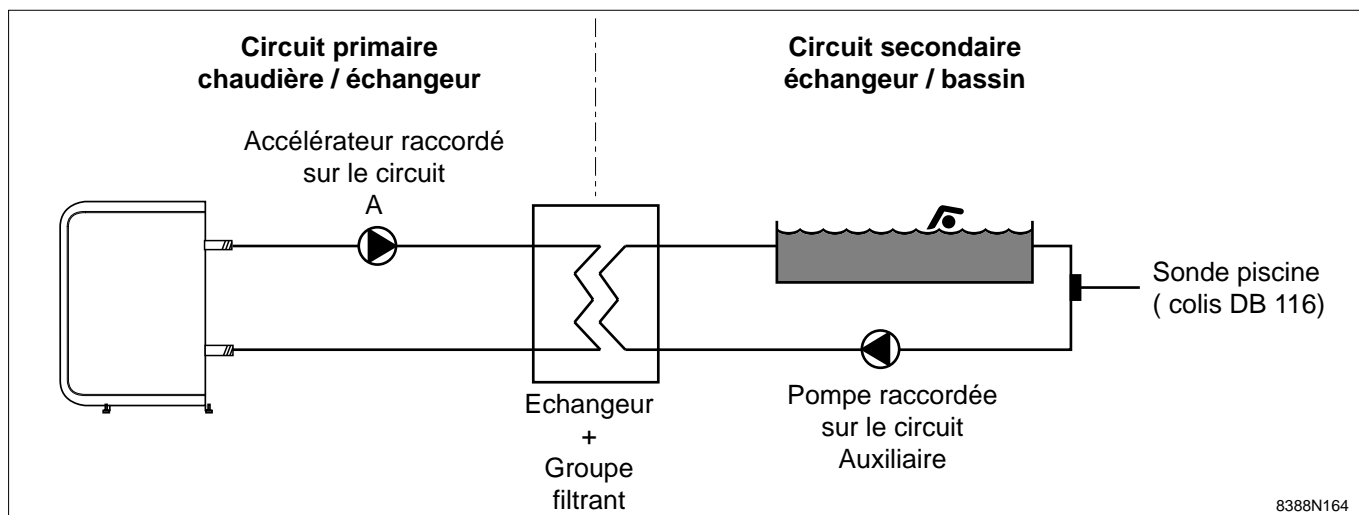

- Utiliser la fonction TPC J et régler sa valeur à une température correspondant aux besoins de l'échangeur (généralement 80°C).
- Régler la pente du circuit A à 0.
- Configurer le circuit A en piscine : CIRC.A : PISCI.
- Brancher l'accélérateur du circuit primaire chaudière / échangeur sur la sortie pompe A. La température TPC J est alors assurée durant les périodes confort du programme A en **été** comme **hiver**.
- Brancher la sonde secondaire (colis DB 116 en option) sur l'entrée S.AMB A entre 2 et 3. Cette sonde indique la température de l'eau de la piscine. Sa valeur peut être lue dans le #MESURE sous TEMP.PISCINE. (Pour prendre en compte la sonde, l'"INFL.S.AMB.A" doit être différente de 0).
- La consigne peut être réglée par de 0,5 à 35°C.

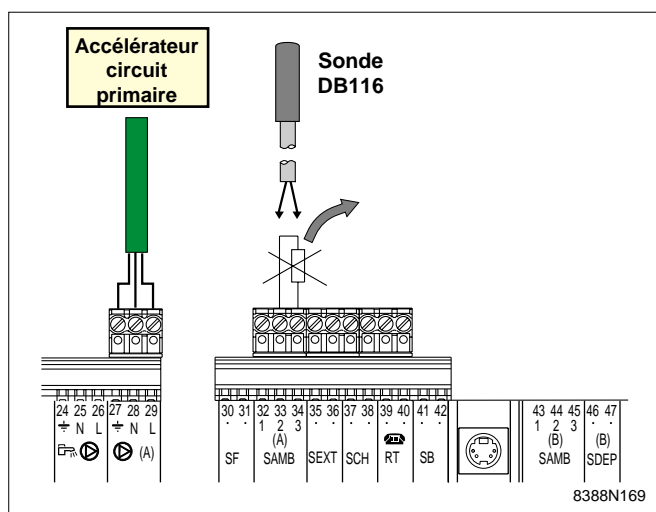

10.7.2. Diematic Delta pilote le primaire uniquement

- Utiliser la fonction TPC J et régler sa valeur à une température correspondant aux besoins de l'échangeur (généralement 80°C).
- Régler la pente du circuit A à 0.
- Configurer le circuit A en piscine : CIRC.A : PISCI.
- Brancher l'accélérateur du circuit primaire chaudière / échangeur sur la sortie accélérateur A. La température TPC J est alors assurée durant les périodes confort du programme A en **été** comme **hiver**.

• Programmation horaire de la pompe du circuit secondaire

La pompe du circuit secondaire peut être raccordée sur la sortie AUXILIAIRE (bornes 21, 22 et 23). Sélectionner S.AUX : PISCINE ce qui a pour effet de pilo-

ter la pompe raccordée à la sortie AUX durant les périodes de fonctionnement "Jour" du circuit A.

• **Mise à l'arrêt**

Pour bloquer le fonctionnement de la piscine, on peut raccorder un interrupteur à contacts dorés sur l'entrée S.AMB A entre 1 et 2. Lorsque cet interrupteur est fermé la piscine est arrêtée, **sans protection hors gel** en hiver.

Par contre, le hors gel du circuit primaire pourra être obtenu en choisissant TEMP PISCINE : HG par les touches **+** et **-**, l'interrupteur précédemment cité étant dans ce cas ouvert.



Dans tous les cas, pour l'hivernage de votre piscine, contacter votre pisciniste.

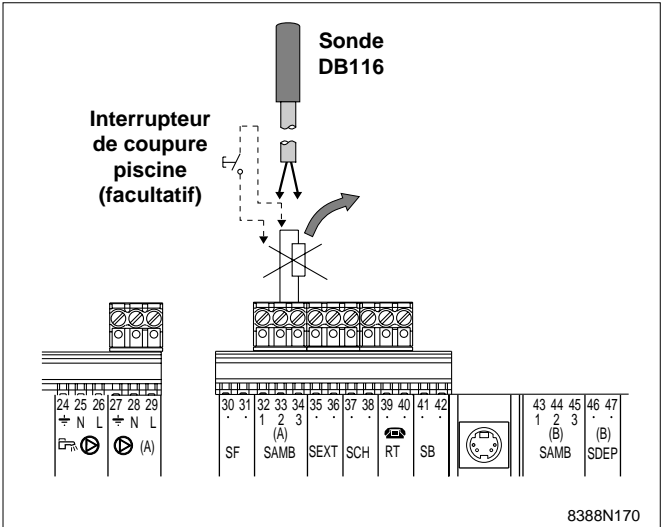

10.8 Raccordement d'un second préparateur eau chaude sanitaire

S'il s'avère nécessaire de disposer d'un second préparateur d'eau chaude sanitaire devant être régulé et programmé indépendamment du premier, il est possible, pour cela, d'utiliser le circuit piscine.

- Configurer CIRC.A en piscine selon les modifications du paragraphe 10.7.1.
- Mettre en place la sonde (colis DB 116) dans le doigt de gant du second préparateur d'eau chaude sanitaire
- Brancher la sonde sur l'entrée S.AMB A entre 2 et 3 (voir schéma ci-avant). Cette sonde indique la température moyenne de stockage du second ballon. Sa valeur peut être lue dans le # MESURE sous TEMP.PISCINE.
- Régler la consigne "Piscine" dans la plage 36-80°C pour obtenir un fonctionnement de type préparateur d'eau chaude sanitaire.

11. RÉGLAGES "INSTALLATEUR"

Les réglages ci-après concernent diverses fonctions, ainsi que la configuration de l'installation. Ils ne peuvent être modifiés que par un professionnel.

Remarque : les différents paramètres et réglages restent mémorisés même après une coupure de courant.

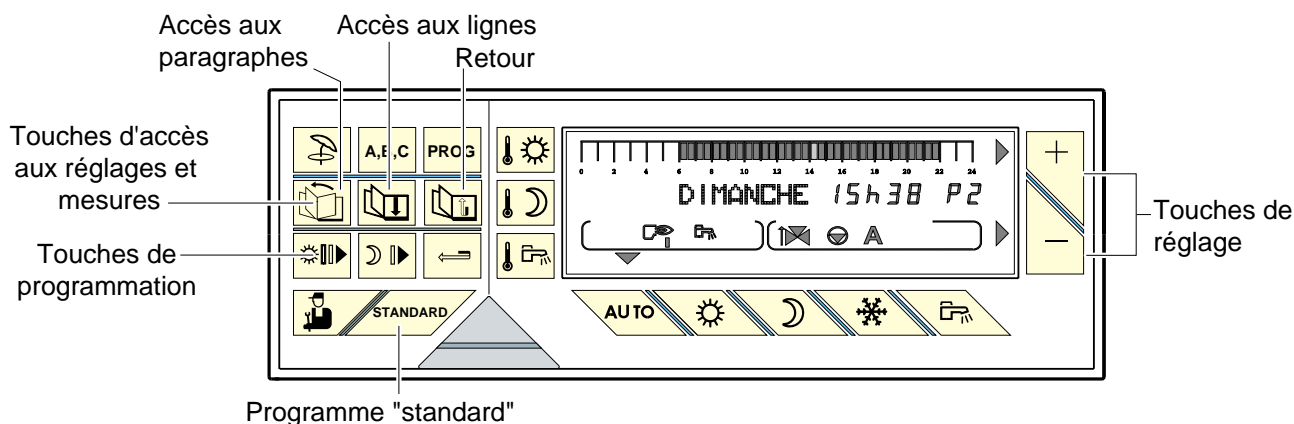



8199N405



11.1 Réglages

Les différents paramètres réglables sont donnés dans leur ordre d'apparition dans le "tableau des réglages installateur" ci-après.



● L'accès aux réglages ci-après s'effectue en appuyant

pendant 5 secondes sur la touche installateur  située sous le volet du module de commande.

● Utiliser la touche  pour sélectionner le paragraphe désiré et  pour sélectionner la ligne.

● Modifier le paramètre de chaque ligne à l'aide des touches  et .









● En fin d'intervention, les données sont mémorisées après 2 minutes ou en appuyant sur la touche .

Remarque : il est possible de rétablir les réglages d'usine des paramètres (niveau utilisateur et installateur) sans modifier les programmes en appuyant simultanément les touches  et  ; le régulateur affichera "RESET PARAM" pendant 10 secondes. Cette fonction n'affecte ni les compteurs horaires, ni les compteurs d'impulsion.

11.2 Tableau des réglages installateur

- Voir les explications au chapitre ci-après.
 - Les paragraphes et lignes sont données dans leur ordre d'apparition.

Remarque : en fin d'intervention, les données sont mémorisées après 2 minutes ou en appuyant sur la touche  .

APPUYER	AFFICHAGE	PARAMETRE REGLE	REGLAGE USINE	PLAGE DE REGLAGE	REGLAGE CLIENT
 5s. puis 	# LANGUE FRANCAIS	Sélection de la langue	FRANÇAIS	DEUTSCH ENGLISH	
 puis 	# TEMP LIMITEES	Réglage des températures limites			
	MAX CHAUD	Réglage de la température maximale de fonctionnement de la chaudière	75°C	50 à 95°C	
	MIN CHAUD.	Réglage de la température minimale de fonctionnement de la chaudière	30°C	30 à 50°C	
	TPC J	Température de pied de courbe de chauffe en mode jour (circuit A)	NON	NON, 20 à 90°C	
	TPC N	Température de pied de courbe de chauffe en mode nuit (circuit A)	NON	NON, 20 à 90°C	
	MAX CIRC. B*	Réglage de la température maximale de départ B (vanne 3 voies B)	75°C	40 à 95°C	
	MIN CIRC. B*	Réglage de la température minimale de départ B (vanne 3 voies B) activée par l'antigel installation	20°C	10 à 50°C	
	MAX CIRC. C*	Réglage de la température maximale de départ C (vanne 3 voies C)	75°C	40 à 95°C	
	MIN CIRC. C*	Réglage de la température minimale de départ C (vanne 3 voies C) activée par l'antigel installation	20°C	10 à 50°C	
	HORS GEL EXT	Réglage de la température extérieure activant la fonction antigel installation	+ 3°C	- 8 à + 10°C	
 puis 	# PARAMETRES INSTAL	Réglage des paramètres spécifiques à l'installation			
	INERTIE BATI	Réglage du facteur d'inertie I du bâtiment	3	0 à 10	
	PENTE CIRC A*	Réglage de la pente du circuit chaudière	1,5	0 à 4	
	INFL.S.AMB. A*	Réglage de l'influence de la sonde d'ambiance A	3	0 à 10	
	CIRC.A	Type de circuit chauffage ou piscine	CHAUFF.	CHAUFF. PISCI.	
	PENTE CIRC B*	Réglage de la pente du circuit vanne B	0,7	0 à 4	
	INFL.S.AMB. B*	Réglage de l'influence de la sonde d'ambiance B	3	0 à 10	
	CIRC.B.	Type de circuit chauffage ou panneau solaire	CHAUFF.	CHAUFF. SOLAIRE	
	PENTE CIRC C*	Réglage de la pente du circuit vanne C	0,7	0 à 4	
	INFL.S.AMB. C*	Réglage de l'influence de la sonde d'ambiance C	3	0 à 10	
	CIRC.C.	Type de circuit chauffage ou panneau solaire	CHAUFF.	CHAUFF. SOLAIRE	
	S.AUX.	Type de circuit bouclage sanitaire, piscine, programme	PROG.ECS.	PROG.ECS PISCINE PROGRAM.	
	NUIT : ABAIS. (1)	Sélection du mode de fonctionnement en régime réduit par <input type="button" value="+"/> ou <input type="button" value="-"/>	NUIT : ABAIS.	NUIT : ABAIS. ou NUIT : ARRET	
	NB ALL. CH.	Nombre d'allures de la chaudière	1	doit être égal à 1	
 puis 	# DIVERS				
	AFF. ALTERNE	Sélection du type d'affichage par touches <input type="button" value="+"/> ou <input type="button" value="-"/> AFF. ALTERNE = Affichage successif Heure jour/temp. ext.	AFF.ALTERNE	AFF.HEURE/JOUR AFF.TEMP.EXT.	
	LARGEUR BANDE*	Réglage de la largeur de bande pour les vannes 3 voies	12 K	4 à 16 K	
	DEC. CHAUD/V3V*	Réglage de l'écart de température minimale entre la chaudière et les vannes	4 K	0 à 16 K	
	TEMPO. P. CHAUFF	Réglage de la temporisation à la coupure des pompes de chauffage	4 mn	0 à 15 mn	
	TEMPO. P. ECS*	Réglage de la temporisation à la coupure des pompes ECS	4 mn	0 à 15 mn	
	ADAPT. LIBEREE (2)*	Activation ou suppression de l'auto-adaptivité par touches <input type="button" value="+"/> ou <input type="button" value="-"/> pour la sonde d'ambiance	LIBEREE	LIBEREE ou BLOQUEE	
	ECS TOTALE*	Sélection du niveau de priorité ECS par touches <input type="button" value="+"/> ou <input type="button" value="-"/>	TOTALE	TOTALE, RELATIVE ou NON PRIOR.	
	ECS CHAUDIERE	Réglage du mode de chargement du préparateur	CHAUDIERE	CHAUDIERE ou ELECTRIQUE	
	ANTILEG*	Activation de la fonction antilégionellose	NON	OUI ou NON	
	CHAUD. C.S.	Fonction à utiliser en cas d'asservissement à une chaudière combustible solide	NON	OUI ou NON	
	FCT.MIN.BRUL.	Réglage du temps de fonctionnement minimal du brûleur	1 mn	0 à 4 mn	
	DEL. CHAUD.	Asservissement du démarrage des pompes à la température minimale chaudière	NON	OUI ou NON	

(1) Ne s'affiche que s'il y a au moins un circuit chauffage sans sonde d'ambiance.

(2) Ne s'affiche que s'il y a au moins un circuit chauffage avec sonde d'ambiance.

* Cette ligne ne s'affiche que pour les options, circuits ou sondes effectivement raccordés.

11.3 Explications des réglages "installateur"

- # TEMP. LIMITES :

● **"MAX C..."** : pour les circuits B et C, ce réglage limite la température de départ du circuit correspondant.

Remarque : en cas de modification d'une température MAX., modifier également si nécessaire, la butée du thermostat de chaudière intégrée d'origine et qui limite la température chaudière maximale à 85°C.

Pour cela retirer le bouton du thermostat en tirant dessus et déplacer avec une pince la butée dans le trou correspondant à la température limite désirée.



Attention : dans le cas d'un plancher chauffant, il est impératif de régler la température maximale de départ après la vanne mélangeuse (ligne MAX CIRC...) à 50°C (voir tableau des réglages "installateur").

La réglementation impose également un dispositif de sécurité indépendant de la régulation, avec réarmement manuel qui coupe impérativement la fourniture de chaleur dans le circuit du panneau lorsque la température maximale du fluide atteint 65°C.

Pour répondre à cette exigence, un thermostat de sécurité doit être raccordé électriquement sur la carte de raccordement 230 V.

Par ailleurs, il est conseillé de régler le paramètre ECS RELATIVE en cas de production d'eau chaude sanitaire.

● **TPC** : en mode hiver, le paramètre TPC permet d'imposer au circuit chaudière (quel que soit le type d'installation) une température de fonctionnement minimale (cette température peut être constante si la pente du circuit est nulle) pour commander un circuit du type aérotherme ou piscine par exemple : une valeur différente peut être programmée pour le jour (TPC J) ou la nuit (TPC N) entre les valeurs NON, 20 à 90°C.

● **HORS GEL EXT.** :

En dessous de cette température les pompes fonctionnent en permanence et les températures minimales de chaque circuit sont respectées.

En cas de fonctionnement nuit ARRÊT, le mode nuit ABAISS devient actif.

- # PARAMETRES INSTAL.

● **INERTIE BATI** : la valeur du facteur d'inertie I du bâtiment ne doit pas être modifiée de plus de 1 unité à chaque réglage :

I = 0 pour un bâtiment léger (temps de réponse 10 h)

I = 10 pour un bâtiment lourd (temps de réponse 50 h)

Remarque : la modification du réglage d'origine (I = 3) n'est utile que dans des cas exceptionnels d'installation et que lorsque la fonction "autoadaptativité" est active (ADAPT. LIBERÉE).

● **PENTE CIRC.** : réglage indépendant pour chaque circuit. **Ce réglage est facultatif s'il y a une commande à distance et si l'autoadaptivité est activée (ADAPT. LIBÉRÉE).**

- la pente du circuit chaudière est préréglée d'usine à 1,5

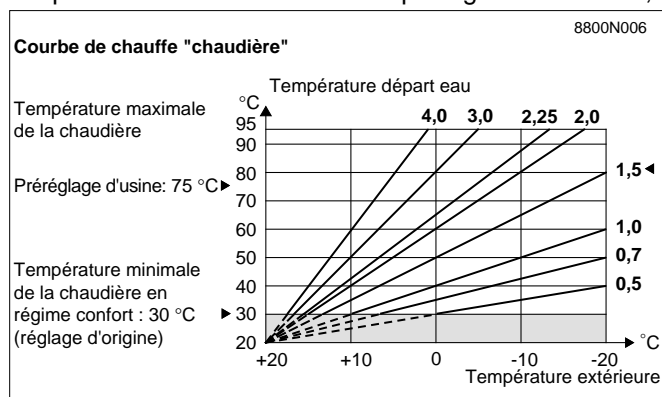

- la pente des circuits avec vanne est préréglée d'usine à 0,70

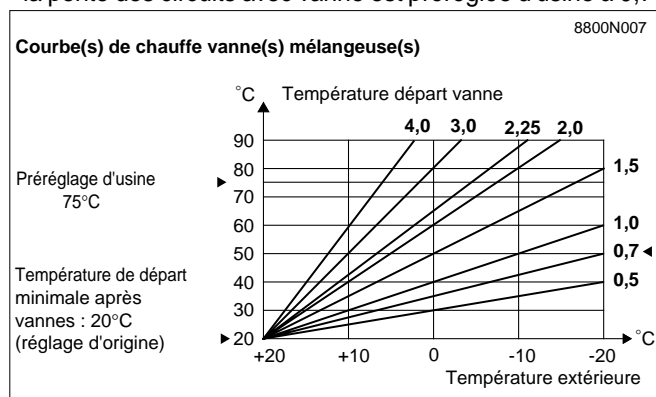

● **INFLUENCE S. AMB.** : permet d'ajuster l'influence de la sonde d'ambiance sur la température d'eau de la chaudière et de départ des circuits vanne.

● **NUIT ABAISS.** : permet la sélection de l'une des fonctions suivantes pour le fonctionnement en régime réduit dans le cas où la sonde d'ambiance n'est pas raccordée.

- Abaissement (NUIT ABAISS.) : le chauffage est assuré pendant les périodes réduites (la température de départ eau sera fonction de la pente choisie).

La pompe tourne en permanence.

- Arrêt (NUIT ARRET) : la pompe et le chauffage sont arrêtés, aucune demande chauffage n'est prise en compte. L'antigel de l'installation est néanmoins assuré.

- Si la sonde d'ambiance est raccordée, le régime nuit fonctionne en abaissement accéléré : la pompe chauffage est arrêtée dès que la température ambiante est dépassée et après écoulement de la temporisation ; la pompe est remise en marche dès que la température ambiante de nuit est inférieure ou égale à la consigne.

Remarque : ce paramètre n'est pas affiché si chaque circuit comporte une sonde d'ambiance.

- # DIVERS

- **AFF. ALTERNE** : permet de sélectionner l'affichage :
 - de l'heure et du jour (HEURE-JOUR)
 - de la température extérieure (TEMP. EXT.) ou
 - alterné (AFF. ALTERNE)

- **LARGEUR BANDE** : la valeur réglée (pour toutes les vannes) peut être augmentée si une vanne rapide est utilisée, et diminuée si une vanne très lente est utilisée (exemple : vanne thermique).

- **DEC. CHAUD./V3V** : écart de température minimal entre le départ chaudière et le(s) départ(s) vanne si un circuit avec vanne est raccordé.

- **TEMPO.P.CHAUFF** : la temporisation à la coupure de(s) la pompe(s) chauffage permet d'éviter une surchauffe de la chaudière qui pourrait provoquer le déclenchement intempestif du thermostat de sécurité.

- **TEMPO. P. ECS** : la temporisation à la coupure de la pompe de charge ECS évite après l'arrêt de la charge du ballon d'envoyer de l'eau trop chaude dans le circuit chauffage. Elle évite également une surchauffe dans la chaudière, ce qui pourrait provoquer le déclenchement intempestif du thermostat de sécurité.

- **ADAPT. LIBEREE** : activation ou blocage de l'auto-adaptativité.

- **ECS TOTALE** : permet les sélections suivantes lorsqu'un ballon est raccordé :

- ECS TOTALE : priorité absolue à la préparation d'eau chaude sanitaire : arrêt des pompes chauffage, fermeture des vannes.

- ECS RELATIVE ⁽¹⁾ : "DIEMATIC-Delta" vérifie si la chaudière est capable à la fois d'assurer le chauffage de l'installation et du ballon, le cas échéant, la ou les pompe(s) du(des) circuit(s) vanne tourne(nt) en même temps que la pompe de charge ballon. Tant que la chaudière n'est pas capable d'assurer le chauffage de l'installation et du ballon, la vanne se ferme ; puis quand la puissance est suffisante, la vanne régule.

- ECS NON PRIOR. ⁽¹⁾ : le chauffage n'est pas coupé pendant la charge du ballon.

Important : si le circuit chaudière existe, la température dans les radiateurs pourra atteindre la valeur maximale programmée pour la chaudière pendant la charge du ballon ECS.

- **ECS : CHAUDIERE, ELECTRIQUE** : ce réglage permet de choisir le mode de chargement du ballon.

En mode "CHAUDIERE" (réglage d'usine), l'eau chaude sanitaire est préparée été comme hiver par un préparateur à échangeur, dont le primaire est relié à la chaudière.

En mode "ELECTRIQUE", l'eau chaude sanitaire est préparée en hiver par la chaudière et en été par une résistance électrique. Dans ce type de fonctionnement, la sortie du circuit auxiliaire est utilisée pour com-

mander l'inversion du mode de chargement ballon lors du passage du régime hiver en régime été.

Durant la période hiver, la sortie du circuit auxiliaire est désactivée et le préparateur chargé avec la chaudière. Lors du passage en régime été, l'eau chaude sanitaire n'est plus réchauffée par la chaudière et on utilise la sortie auxiliaire pour commander un dispositif assurant la charge du préparateur par résistance électrique (commande thermostatique) : dans ce cas, le symbole ⚡ apparaît dans l'afficheur.

Remarque importante: avec l'utilisation de la fonction "ECS ELECTRIQUE", il n'est plus possible de commander une pompe de bouclage sanitaire avec le circuit auxiliaire.

- **ANTILEG** : le ballon est surchauffé à 70°C tous les samedis de 4 h à 5 h. La fonction "antilegionellose" permet de prévenir l'apparition de légionelles - bactéries, responsables de la "maladie du légionnaire".

Remarque : il faut dans ce cas monter le réglage de la température maximale de la chaudière à 80° C.

Dans ce cas, un dispositif de mélange doit interdire la distribution d'eau à température supérieure à 60°C dans le réseau de distribution.

- **CHAUD. C.S. (chaudière combustible solide)** :

OUI : ce réglage est nécessaire quand une chaudière à combustible solide est raccordée sur le même conduit des fumées que la chaudière fioul. Dans ce cas, le fonctionnement du brûleur est asservi à un thermostat de fumées branché à l'emplacement CS, bornes 5 et 6. La fonction de signalisation "défaut brûleur" est par ailleurs désactivée.

NON : cas normal, la fonction de signalisation "défaut brûleur" est active.

- **FCT. MIN. BRUL.** : le réglage du temps de fonctionnement minimal du brûleur est effectué pour en éviter les court-cycles.



- **DEL. CHAUD.** : délestage chaudière ; l'activation de cette fonction empêche le démarrage de l'installation de chauffage tant que la température dans la chaudière n'a pas atteint le minimum pré-réglé (les vannes 3 voies sont fermées et les pompes arrêtées).



(1) Dans cette configuration, l'installation chauffage doit être équipée d'une vanne mélangeuse.

12. CONTROLE DES PARAMETRES ET DES ENTREES/SORTIES (MODE TESTS)

Le régulateur "DIEMATIC-Delta" intègre une fonction tests qui permet de vérifier l'état des paramètres et des entrées/sorties.

Remarque : si le mode "TESTS" activé sur le module de la chaudière dure plus de 5 minutes, les commandes à distance interactives affichent "DEFAUT DE COMMUNICATION".

- La page **# PARAMETRES** permet de visualiser un par un l'état de différents paramètres : appuyer sur la touche  jusqu'à apparition du texte "# PARAMETRES" (10 secondes). Puis à l'aide des touches  pour avancer et  pour reculer, faire défiler la liste.

- La page **# TEST SORTIES** permet d'alimenter une par une les sorties d'une manière indépendante afin de vérifier leur fonctionnement. Il est possible de couper et de réalimenter une sortie à l'aide des touches  ou .

- La page **# TEST ENTREES** permet de visualiser l'état des entrées logiques (c'est à dire autre que les sondes).

- **# CONFIGURATION - ETALON** : Cette fonction permet de programmer un module de commande interactif qui servira d'étalon. Le module "ETALON" servira à la programmation rapide de plusieurs installations (par exemple dans le cas de chantiers comportant un certain nombre d'installations de chauffage identiques).

Dans ce cas :

- programmer un module de commande, puis le configurer en "ETALON" en réglant le paramètre ETALON sur OUI.

- le module conservera définitivement tous les paramètres en mémoire même après une coupure de l'alimentation.

- mettre en place temporairement (au minimum 20 secondes) le module sur la chaudière ou le support mural pour lesquels les paramètres doivent être transférés.

- les paramètres sont automatiquement mémorisés sur la chaudière ou le support mural concerné.

Remarque : un module paramétré "ETALON : OUI" ne doit pas rester en place sur une installation (dans ce cas, régler le paramètre ETALON sur NON).

CONTRÔLE DES SONDES

Lorsque le circuit d'une sonde est coupé ou en court-circuit, le régulateur DIEMATIC affiche le message correspondant et une alarme est déclenchée (voir Chapitre 7. "MESSAGES - ALARMES").

Il est également possible de contrôler les sondes en allant au paragraphe "# MESURES" (voir tableau de réglages utilisateur).

La ligne n'est affichée que pour les circuits ou les sondes effectivement raccordés. En cas de température non affichée ou d'écart trop important entre la température affichée et la température réelle, vérifier la sonde concernée (Caractéristiques en Chapitre 1) et son câble de raccordement.

13. UTILISATION D'UN SUPPORT MURAL (colis DB 117)

Le support mural intègre une sonde d'ambiance qui est affectée au circuit A, B ou C. D'origine le codage de la CDI est : 1 (sonde d'ambiance affectée au circuit A).
Coder la commande à distance de la manière ci-contre, pour affecter la sonde d'ambiance au circuit A, B ou C.



Important :



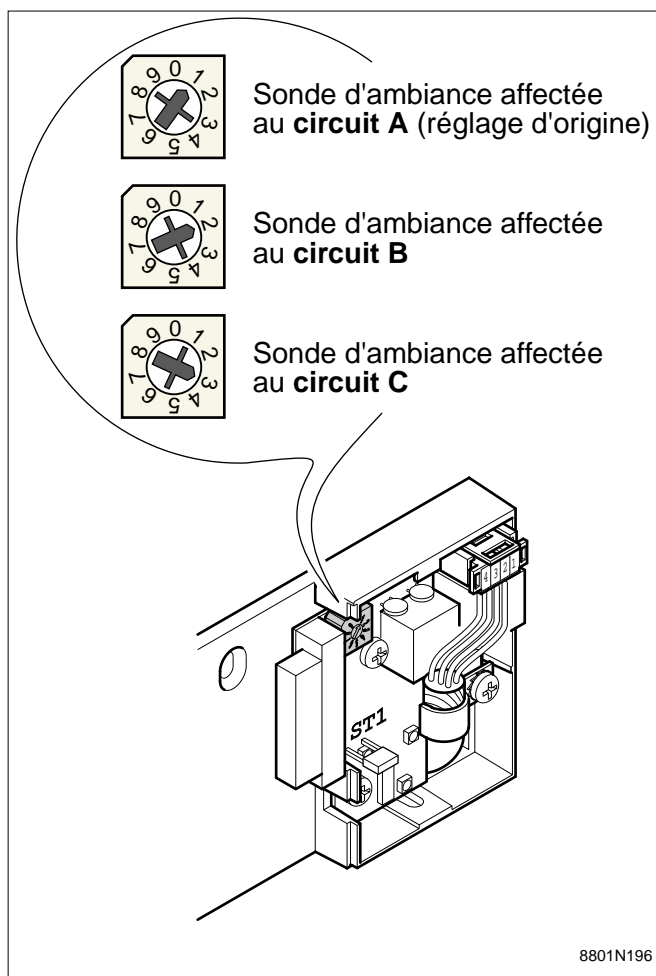







veiller à ne pas affecter deux fois le même codage (circuit A, B ou C) dans une installation sous peine de dysfonctionnements.



8801N196

TABLEAU : MODE TESTS (Voir explications ci-contre)

En fin d'intervention, le régulateur repasse en mode  ou après 2 minutes si aucune touche n'a été appuyée.

APPUYER	AFFICHAGE	ETAT DES PARAMETRES, DES SORTIES OU DES ENTREES
 10 secondes puis 	# PARAMETRES	
	T EXT MOYENNE	Température extérieure moyenne
	T CALC CHAUD.	Température calculée pour la chaudière
	T CALC A *	Température calculée pour le circuit A
	T CALC B *	Idem pour circuit B
	T CALC C *	Idem pour circuit C
	DECAL ADAP A *	Décalage parallèle calculé pour le circuit A
	DECAL ADAP B *	Décalage parallèle calculé pour le circuit B
DECAL ADAP C *	Décalage parallèle calculé pour le circuit C	
 puis 	# TEST SORTIES	
	BRULEUR OUI	Marche chaudière
	P. CIRC. A OUI *	Marche pompe circuit A (ou circuit primaire)
	POMPE ECS OUI *	Marche pompe ECS
	P. AUX. OUI	Marche sortie auxiliaire (bouclage sanitaire par exemple)
	OUV. V3V B OUI *	Ouverture vanne circuit B
	FER. V3V B OUI *	Fermeture vanne circuit B
	P. CIRC. B OUI *	Marche pompe circuit B
	OUV. V3V C OUI *	Ouverture vanne circuit C
	FER. V3V C OUI *	Fermeture vanne circuit C
	P. CIRC. C OUI*	Marche pompe circuit C
BUZZER OUI	Mise en route du bruiteur (BIP)	
 puis 	# TEST ENTREES	
	FONCT. BR. 1	Présence de phase sur l'entrée comptage (1 = présence, 0 = absence)
	COM TELEPHONE	Présence de pont sur l'entrée téléphone (1 = présence, 0 = absence)
	CAD A, B, C	Si une commande à distance analogique (CAD) (BG 20) est raccordée, affiche la position de l'interrupteur (AUTO, JOUR, NUIT)
	BATTERIE (VOLT)	Uniquement affiché sur commande à distance interactive, la valeur doit être supérieure à 8,4 V après une charge de 24 heures, la mesure doit être effectuée avec le module décroché de son support.
 puis 	# TEST BUS	
	CONFIG. BUS	Nombre total d'appareils raccordés sur le BUS Diematic Delta.
	APPAREIL NUM.	Numéro de codage de l'appareil - 70 : module dans la chaudière - 71 : CDI du circuit A - 72 : CDI du circuit B - 73 : CDI du circuit C
	APPAREIL SCR. NUM	Appareil en cours de scrutation sur le BUS - 70 : module dans la chaudière - 71 : CDI du circuit A - 72 : CDI du circuit B - 73 : CDI du circuit C
	FCT BUS	Nombre d'heures de fonctionnement depuis la mise sous tension.
	CTRL BUS	Nombre d'erreurs depuis la mise sous tension.
	 puis 	# CONFIGURATION
ETALON		Réglage d'usine : NON. Sur la chaudière ce paramètre doit toujours être réglé sur "NON"

* La ligne n'est affichée que pour les options, les circuits ou les sondes effectivement raccordés.

**DIRECTION REGIONALE
ILE DE FRANCE**
9, Esplanade des Droits de l'Homme
B.P. 187 • LOGNES
77315 MARNE-LA-VALLEE CEDEX 02
Tél. 01 64 62 10 40 • Fax 01 64 62 10 37

**DIRECTION REGIONALE
NORD**
Parc Club des Prés
5 A, rue Papin
59658 VILLENEUVE D'ASCQ
Tél. 03 20 79 98 30 • Fax 03 20 33 97 98

**DIRECTION REGIONALE
CENTRE-OUEST**

9, Esplanade des Droits de l'Homme
B.P. 187 - LOGNES
77315 MARNE-LA-VALLEE CEDEX 02
Tél. 01 64 62 14 67 • Fax 01 64 62 13 73

DIRECTION REGIONALE EST

1, route de Strasbourg
67110 REICHSHOFFEN
Tél. 03 88 80 28 80 • Fax 03 88 80 28 88

**DIRECTION REGIONALE
OUEST**

Technoparc de l'Aubinière
6, impasse des Jades
44338 NANTES CEDEX 03
Tél. 02 51 13 29 29
Fax 02 40 49 58 02

**DIRECTION REGIONALE
CENTRE-EST**

Parc d'Activités
de l'Ouest Lyonnais
69340 LYON-FRANCHEVILLE
Tél. 04 72 38 34 00
Fax 04 78 34 06 99

**DIRECTION REGIONALE
SUD-OUEST**

109, avenue de Lespinet
Bâtiment C • B.P. 4203
31031 TOULOUSE CEDEX
Tél. 05 61 55 56 04
Fax 05 61 25 48 04

**DIRECTION REGIONALE
SUD-EST**

Antélios F
Pôle d'activités d'Aix-les-Milles
13858 AIX-EN-PROVENCE CEDEX 03
Tél. 04 42 24 57 00 • Fax 04 42 24 25 32

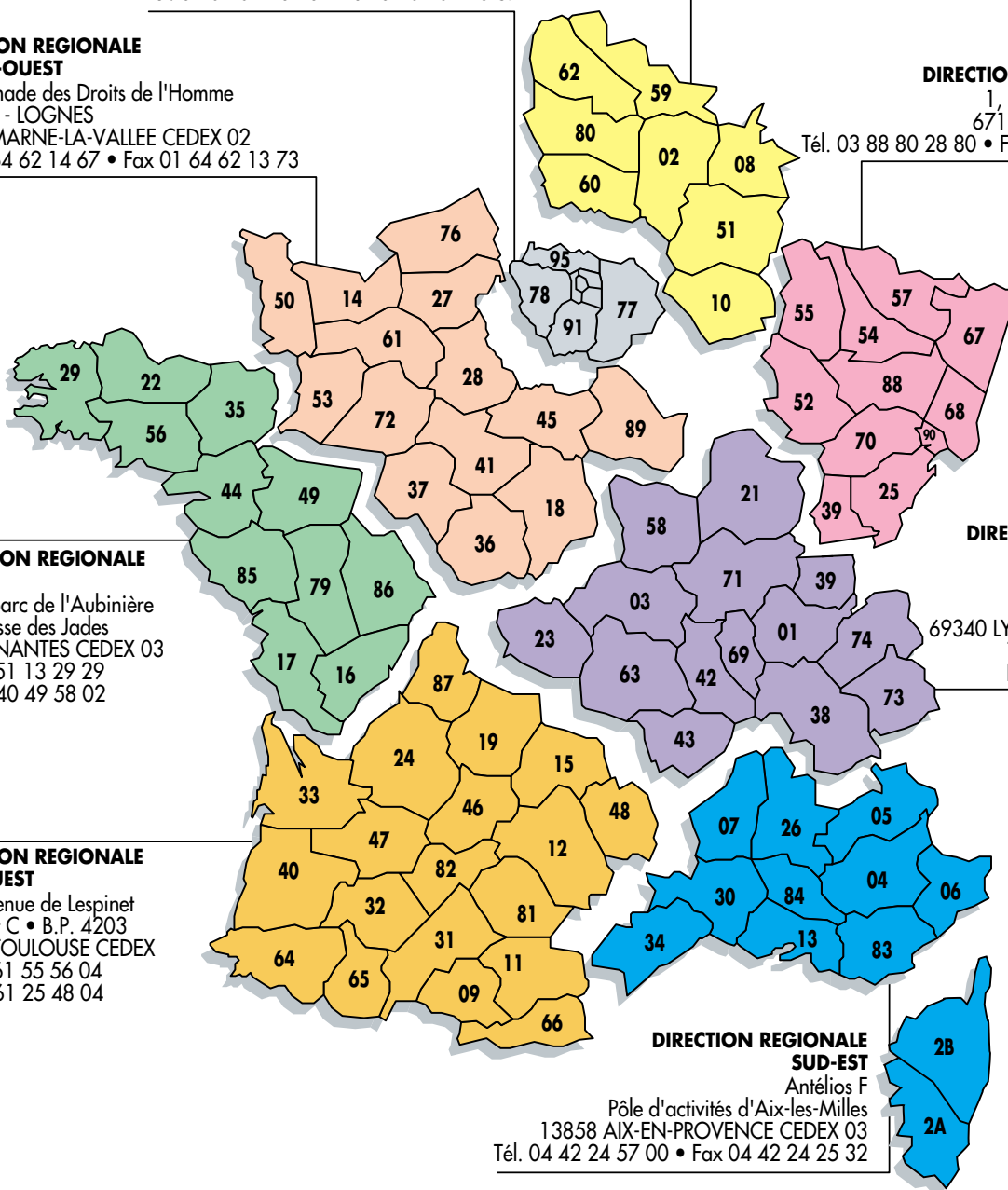

Installateur :



Société de service :



De Dietrich
T H E R M I Q U E

BP 30 - 57, rue de la Gare
F - 67580 MERTZWILLER
☎ 03 88 80 27 00 - Fax : 03 88 80 27 99
N° IRC : 347 555 559 RCS STRASBOURG

La Société DE DIETRICH THERMIQUE, ayant le souci de la qualité de ses produits, cherche en permanence à les améliorer.
Elle se réserve donc le droit, à tout moment de modifier les caractéristiques indiquées dans ce document.