

Pioneer

Operating Instructions | Mode d'emploi | Инструкции по эксплуатации



BZ02

audio/video multi-channel receiver
récepteur audiovisuel multicanal
МНОГОКАНАЛЬНЫЙ РЕСИВЕР АУДИО/ВИДЕО

VSX-1025-K

VSX-1020-K

VSX-920-K

IMPORTANT



The lightning flash with arrowhead symbol, within an equilateral triangle, is intended to alert the user to the presence of uninsulated "dangerous voltage" within the product's enclosure that may be of sufficient magnitude to constitute a risk of electric shock to persons.

CAUTION

**RISK OF ELECTRIC SHOCK
DO NOT OPEN**

CAUTION:
TO PREVENT THE RISK OF ELECTRIC SHOCK, DO NOT REMOVE COVER (OR BACK). NO USER-SERVICEABLE PARTS INSIDE. REFER SERVICING TO QUALIFIED SERVICE PERSONNEL.



The exclamation point within an equilateral triangle is intended to alert the user to the presence of important operating and maintenance (servicing) instructions in the literature accompanying the appliance.

D3-4-2-1-1_A1_En

Replacement and mounting of an AC plug on the power supply cord of this unit should be performed only by qualified service personnel.

IMPORTANT: THE MOULDED PLUG

This appliance is supplied with a moulded three pin mains plug for your safety and convenience. A 10 amp fuse is fitted in this plug. Should the fuse need to be replaced, please ensure that the replacement fuse has a rating of 10 amps and that it is approved by ASTA or BSI to BS1362.

Check for the ASTA mark  or the BSI mark  on the body of the fuse.

If the plug contains a removable fuse cover, you must ensure that it is refitted when the fuse is replaced. If you lose the fuse cover the plug must not be used until a replacement cover is obtained. A replacement fuse cover can be obtained from your local dealer.

If the fitted moulded plug is unsuitable for your socket outlet, then the fuse shall be removed and the plug cut off and disposed of safely. There is a danger of severe electrical shock if the cut off plug is inserted into any 13 amp socket.

If a new plug is to be fitted, please observe the wiring code as shown below. If in any doubt, please consult a qualified electrician.

IMPORTANT: The wires in this mains lead are coloured in accordance with the following code:

Blue : Neutral Brown : Live

As the colours of the wires in the mains lead of this appliance may not correspond with the coloured markings identifying the terminals in your plug, proceed as follows:

The wire which is coloured BLUE must be connected to the terminal which is marked with the letter **N** or coloured BLACK.

The wire which is coloured BROWN must be connected to the terminal which is marked with the letter **L** or coloured RED.

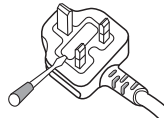

How to replace the fuse: Open the fuse compartment with a screwdriver and replace the fuse.

D3-4-2-1-2-2*_A1_En

WARNING

This equipment is not waterproof. To prevent a fire or shock hazard, do not place any container filled with liquid near this equipment (such as a vase or flower pot) or expose it to dripping, splashing, rain or moisture.

D3-4-2-1-3_A1_En

WARNING

Before plugging in for the first time, read the following section carefully.

The voltage of the available power supply differs according to country or region. Be sure that the power supply voltage of the area where this unit will be used meets the required voltage (e.g., 230 V or 120 V) written on the rear panel.

D3-4-2-1-4*_A1_En

WARNING

To prevent a fire hazard, do not place any naked flame sources (such as a lighted candle) on the equipment.

D3-4-2-1-7a_A1_En

VENTILATION CAUTION

When installing this unit, make sure to leave space around the unit for ventilation to improve heat radiation (at least 40 cm at top, 10 cm at rear, and 20 cm at each side).

WARNING

Slots and openings in the cabinet are provided for ventilation to ensure reliable operation of the product, and to protect it from overheating. To prevent fire hazard, the openings should never be blocked or covered with items (such as newspapers, table-cloths, curtains) or by operating the equipment on thick carpet or a bed.

D3-4-2-1-7b*_A1_En

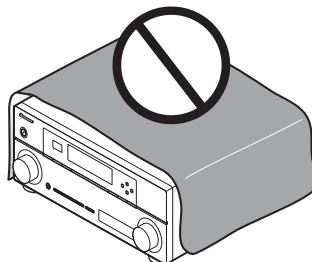

Information for users on collection and disposal of old equipment and used batteries

(Symbol for equipment)



(Symbol examples for batteries)



These symbols on the products, packaging, and/or accompanying documents mean that used electrical and electronic products and batteries should not be mixed with general household waste.

For proper treatment, recovery and recycling of old products and used batteries, please take them to applicable collection points in accordance with your national legislation.

By disposing of these products and batteries correctly, you will help to save valuable resources and prevent any potential negative effects on human health and the environment which could otherwise arise from inappropriate waste handling.

For more information about collection and recycling of old products and batteries, please contact your local municipality, your waste disposal service or the point of sale where you purchased the items.

These symbols are only valid in the European Union.

For countries outside the European Union:

If you wish to discard these items, please contact your local authorities or dealer and ask for the correct method of disposal.

K058a_A1_En

Operating Environment

Operating environment temperature and humidity:
+5 °C to +35 °C (+41 °F to +95 °F); less than 85 %RH
(cooling vents not blocked)

Do not install this unit in a poorly ventilated area, or in locations exposed to high humidity or direct sunlight (or strong artificial light)

D3-4-2-1-7c*_A1_En

If the AC plug of this unit does not match the AC outlet you want to use, the plug must be removed and appropriate one fitted. Replacement and mounting of an AC plug on the power supply cord of this unit should be performed only by qualified service personnel. If connected to an AC outlet, the cut-off plug can cause severe electrical shock. Make sure it is properly disposed of after removal. The equipment should be disconnected by removing the mains plug from the wall socket when left unused for a long period of time (for example, when on vacation).

D3-4-2-1a*_A1_En

CAUTION

The **STANDBY/ON** switch on this unit will not completely shut off all power from the AC outlet. Since the power cord serves as the main disconnect device for the unit, you will need to unplug it from the AC outlet to shut down all power. Therefore, make sure the unit has been installed so that the power cord can be easily unplugged from the AC outlet in case of an accident. To avoid fire hazard, the power cord should also be unplugged from the AC outlet when left unused for a long period of time (for example, when on vacation).

D3-4-2-2a*_A1_En

This product is for general household purposes. Any failure due to use for other than household purposes (such as long-term use for business purposes in a restaurant or use in a car or ship) and which requires repair will be charged for even during the warranty period.

K041_A1_En

Thank you for buying this Pioneer product. Please read through these operating instructions so you will know how to operate your model properly. After you have finished reading the instructions, put them away in a safe place for future reference.

Contents

Flow of settings on the receiver . . . 7

01 Before you start

Checking what's in the box	8
Installing the receiver	8
Loading the batteries	8

02 Controls and displays

Front panel	9
Display	11
Remote control	13
Operating range of remote control unit	14

03 Connecting your equipment

Rear panel	15
Determining the speakers' application	17
Other speaker connections	18
Placing the speakers	19
Some tips for improving sound quality	19
Connecting the speakers	20
Installing your speaker system	21
Bi-amping your speakers	22
Bi-wiring your speakers	22
Selecting the Speaker system	23
Front height setup	23
Front wide setup	23
Speaker B setup	23
Bi-Amping setup	23
ZONE 2 setup	23
About the audio connection	24
About the video converter	24
Connecting your TV and playback components	25
Connecting using HDMI	25
Connecting your DVD player with no HDMI output	27
Connecting your TV with no HDMI input	28
Connecting a satellite/cable receiver or other set-top box	29
Connecting a HDD/DVD recorder, VCR and other video sources	29
Connecting other audio components	30
About the WMA9 Pro decoder	30
Connecting AM/FM antennas	31
Connecting external antennas	31
MULTI-ZONE setup	32
Making MULTI-ZONE connections	32
Connecting Optional Bluetooth ADAPTER	33
Connecting to the network through LAN interface	34

Connecting an HDMI-equipped component to the front panel input	34
Connecting to the front panel video terminal	35
Connecting an iPod	35
Connecting a USB device	36
Connecting a USB device for Advanced MCACC output	36
Connecting an IR receiver	37
Operating other Pioneer components with this unit's sensor	37
Plugging in the receiver	38

04 Basic Setup

Changing the OSD display language (OSD Language)	39
Automatically conducting optimum sound tuning (Auto MCACC)	39
Problems when using the Auto MCACC Setup	42
The Input Setup menu	42
Input function default and possible settings	43

05 Basic playback

Playing a source	44
Playing a source with HDMI connection	45
Playing an iPod	45
Playing back files stored on an iPod	45
Playing a USB device	47
Playing back audio files stored on a USB memory device	47
Playing back photo files stored on a USB memory device	48
About playable file formats	49
Listening to the radio	50
Improving FM sound	50
Using Neural Surround	50
Tuning directly to a station	50
Saving station presets	51
Naming station presets	51
Listening to station presets	51
An introduction to RDS	52
Bluetooth® ADAPTER for Wireless Enjoyment of Music	53
Wireless music play	53
Pairing the Bluetooth ADAPTER and Bluetooth wireless technology device	53
Listening to music contents of a Bluetooth wireless technology device with your system	54
Listening to Internet radio stations	55
Programming the Internet radio stations	55

06 Listening to your system

Auto playback	57
Listening in surround sound	57
Standard surround sound	57
Using the Advanced surround effects	59
Listening in stereo	59
Using Front Stage Surround Advance	60
Using Stream Direct	60
Selecting MCACC presets	61
Choosing the input signal	61
Better sound using Phase Control	62

07 Control with HDMI function

Making Control with HDMI connections	63
HDMI Setup	64
Before using synchronization	65
About synchronized operations	65
About connections with a product of a different brand that supports the Control with HDMI function	66
Setting the PQLS function	66
Cautions on the Control with HDMI function	67

08 Using other functions

Setting the Audio options	68
Setting the Video options	71
Switching the speaker terminals	73
Using the MULTI-ZONE controls	73
Making an audio or a video recording	74
Reducing the level of an analog signal	75
Using the sleep timer	75
Dimming the display	75
Checking your system settings	75
Resetting the system	76
Default system settings	76

09 Controlling the rest of your system

Operating multiple receivers	77
Setting the remote to control other components	77
Selecting preset codes directly	78
Programming signals from other remote controls	78
Erasing one of the remote control button settings	79
Resetting the input assignment of one of the input function buttons	80
Direct function	80
Multi operation and System off	81
Programming a Multi operation or a shutdown sequence	81
Using multi operations	82
Using System off	82
Erasing the settings for the multi-operation	82
Clearing all the remote control settings	83
Default preset codes	83
Controlling components	83

10 The Advanced MCACC menu

Making receiver settings from the Advanced MCACC menu	86
Automatic MCACC (Expert)	87
Manual MCACC setup	90
Fine Channel Level	91
Fine Speaker Distance	91
Standing Wave	92
Acoustic Calibration EQ Adjust	93
Acoustic Calibration EQ Professional	93
Checking MCACC Data	96
Speaker Setting	96
Channel Level	96
Speaker Distance	96
Standing Wave	97
Acoustic Cal EQ	97
Output MCACC data	97
Data Management	98
Renaming MCACC presets	98
Copying MCACC preset data	98
Clearing MCACC presets	99

11 The System Setup and Other Setup menus

Making receiver settings from the System Setup menu	100
Manual speaker setup	100
Speaker system setting	101
Speaker Setting	102
Channel Level	103
Speaker Distance	103
X-Curve	104
Network Setup menu	104
IP address/Proxy setting	104
Checking the MAC address	105
The Other Setup menu	106
Volume Setup	106
Remote Control Mode Setup	107
Flicker Reduction Setup	107

12 Additional information

Troubleshooting.....	108
Power	108
No sound	109
Other audio problems	110
Video	112
Settings	113
Professional Calibration EQ graphical output.....	114
Display	114
Remote control	115
HDMI	116
Important information regarding the HDMI connection	117
USB interface	118
ADAPTER PORT	119
Internet radio	119
About iPod	121
Surround sound formats	121
Dolby	121
DTS.....	121
Windows Media Audio 9 Professional	121
Auto Surround, ALC and Stream Direct with different input signal formats	122
Preset code list	123
Specifications	132
Cleaning the unit.....	133

Flow of settings on the receiver

The unit is a full-fledged AV receiver equipped with an abundance of functions and terminals. It can be used easily after following the procedure below to make the connections and settings.

The colors of the steps indicate the following:

Required setting item

Setting to be made as necessary

1 Before you start

- Checking what's in the box (page 8)
- Loading the batteries (page 8)



2 Determining the speakers' application (page 17)

- 9.1 channel surround system (Front height)
- 9.1 channel surround system (Front wide)
- 7.1 channel surround system & Speaker B connection
- 5.1 channel surround system & Front Bi-amping connection (High quality surround)
- 5.1 channel surround system & ZONE 2 connection (Multi Zone)
- Some tips for improving sound quality (page 19)



3 Connecting the speakers

- Connecting the speakers (page 20)
- Installing your speaker system (page 21)
- Bi-amping your speakers (page 22)



4 Connecting the components

- About the audio connection (page 24)
- About the video converter (page 24)
- Connecting your TV and playback components (page 25)
- Connecting AM/FM antennas (page 31)
- Plugging in the receiver (page 38)



5 Power On



6 Changing the OSD display language (OSD Language) (page 39)



7 MCACC speaker settings

- Automatically conducting optimum sound tuning (Auto MCACC) (page 39)



8 The Input Setup menu (page 42)

(When using connections other than the recommended connections)



9 Basic playback (page 44)



10 Adjusting the sound and picture quality as desired

- Using the various listening modes
- Better sound using Phase Control (page 62)
- Measuring the all EQ type (SYMMETRY/ALL CH ADJ/FRONT ALIGN) (page 87)
- Changing the channel level while listening (*Tip* on page 103)
- Switching on/off the Acoustic Calibration EQ, Sound retriever or Dialog Enhancement (page 68)
- Setting the PQLS function (page 66)
- Setting the Audio options (Tone, Loudness or Sound delay, etc.) (page 68)
- Setting the Video options (page 71)



11 Other optional adjustments and settings

- HDMI Setup (page 64)
- The Advanced MCACC menu (page 86)
- The System Setup and Other Setup menus (page 100)



12 Making maximum use of the remote control

- Operating multiple receivers (page 77)
- Setting the remote to control other components (page 77)
- Programming signals from other remote controls (page 78)

Chapter 1:

Before you start

Checking what's in the box

Please check that you've received the following supplied accessories:

- Setup microphone (cable: 5 m)
- Remote control unit
- AAA size IEC R03 dry cell batteries (to confirm system operation) x2
- AM loop antenna
- FM wire antenna
- iPod cable
- Power cord
- Warranty card
- These operating instructions

Installing the receiver

- When installing this unit, make sure to put it on a level and stable surface.

Don't install it on the following places:

- on a color TV (the screen may distort)
- near a cassette deck (or close to a device that gives off a magnetic field). This may interfere with the sound.
- in direct sunlight
- in damp or wet areas
- in extremely hot or cold areas
- in places where there is vibration or other movement
- in places that are very dusty
- in places that have hot fumes or oils (such as a kitchen)
- Do not touch this receiver's bottom panel while the power is on or just after it is turned off. The bottom panel becomes hot when the power is on (or right after it is turned off) and could cause burns.

Loading the batteries

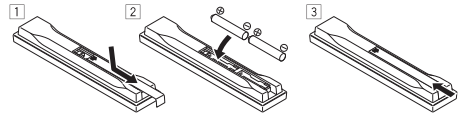

The batteries included with the unit are to check initial operations; they may not last over a long period. We recommend using alkaline batteries that have a longer life.

CAUTION

Incorrect use of batteries may result in such hazards as leakage and bursting. Observe the following precautions:

- Never use new and old batteries together.
- Insert the plus and minus sides of the batteries properly according to the marks in the battery case.
- Batteries with the same shape may have different voltages. Do not use different batteries together.
- When disposing of used batteries, please comply with governmental regulations or environmental public instruction's rules that apply in your country or area.

• WARNING

Do not use or store batteries in direct sunlight or other excessively hot place, such as inside a car or near a heater. This can cause batteries to leak, overheat, explode or catch fire. It can also reduce the life or performance of batteries.

Chapter 2: Controls and displays

Front panel

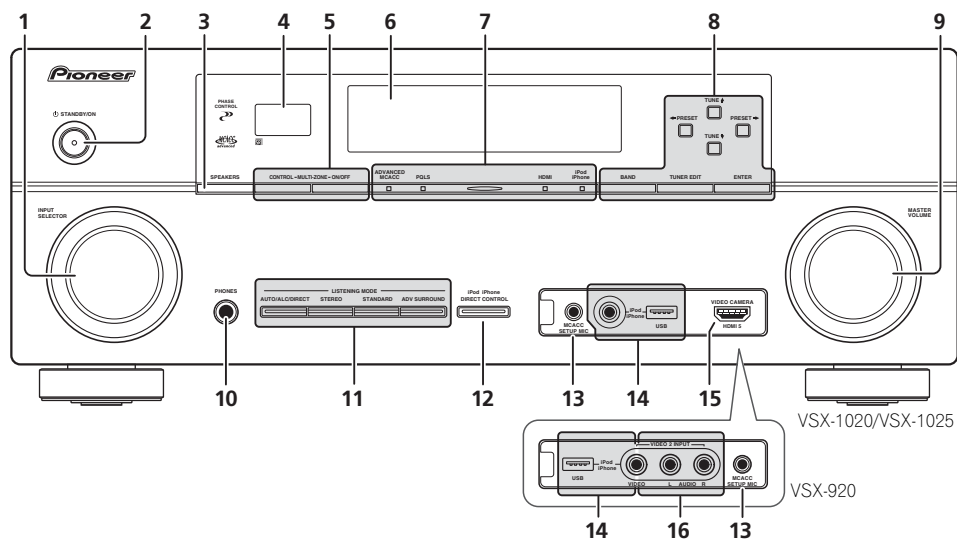

1 INPUT SELECTOR dial

Select an input function.

2 **STANDBY/ON**

Switches the receiver between on and standby.

3 SPEAKERS

See *Switching the speaker terminals* on page 73.

4 Remote sensor

Receives the signals from the remote control (see *Operating range of remote control unit* on page 14).

5 MULTI-ZONE controls

If you've made MULTI-ZONE connections (see *MULTI-ZONE setup* on page 32) use these controls to control the sub zone from the main zone (see *Using the MULTI-ZONE controls* on page 73).

6 Character display

See *Display* on page 11.

7 Indicators

ADVANCED MCACC – Lights when **EQ** is set to **ON** in the **AUDIO PARAMETER** menu.

PQLS – Lights when the PQLS feature is active (page 66).

HDMI – Blinks when connecting an HDMI-equipped component; lights when the component is connected (page 25).

VSX-1020/VSX-1025

VSX-920

iPod/iPhone – Lights to indicate iPod/iPhone is connected (page 45).

8 Tuner controls

BAND – Switches between the AM and FM radio bands (page 50).

TUNER EDIT – Use with **TUNE** \uparrow/\downarrow , **PRESET** \leftarrow/\rightarrow and **ENTER** to memorize and name stations for recall (page 50).

TUNE \uparrow/\downarrow – Find radio frequencies (page 50).

PRESET \leftarrow/\rightarrow – Find preset stations (page 50).

9 MASTER VOLUME dial

10 PHONES jack

Connect the headphones. When the headphones are connected, there is no sound output from the speakers.

11 Listening mode buttons

AUTO/ALC/DIRECT – Switches between Auto Surround (page 57), Auto Level Control mode and Stream Direct mode (page 60).

STEREO – Switches between stereo playback and Front Stage Surround Advance modes (page 60).

STANDARD – Press for Standard decoding and to switch between the various **DOLBY** Pro Logic IIx and Neo:6 options (page 57).

ADV SURROUND – Switch between the various surround modes (page 59).

12 iPod iPhone DIRECT CONTROL

Change the receiver's input to the **iPod** and enable iPod operations on the iPod (page 46).

13 MCACC SETUP MIC jack

Connect the supplied microphone (page 39).

14 iPod/iPhone/USB terminals

Connect your Apple iPod as an audio and video source, or connect a USB device for audio and photo playback (page 35, 36).

15 VSX-1020/VSX-1025 only: HDMI input connector

Use for connection to a compatible HDMI device (Video camera, etc.)(page 34).

16 VSX-920 only: VIDEO 2 INPUT terminals

Use to connect your portable equipment such as camcorders, video games and portable audio/video equipment (page 35).

Display

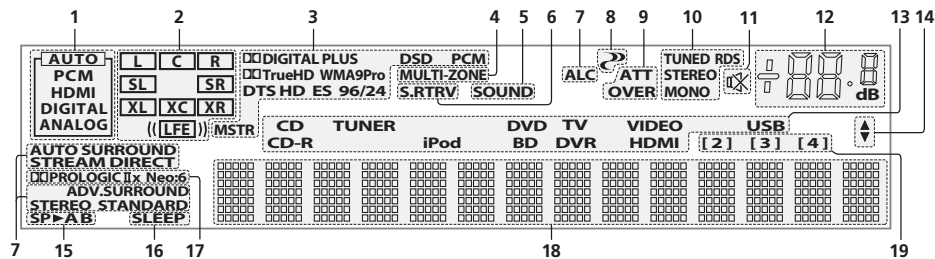

1 SIGNAL indicators

Light to indicate the currently selected input signal. **AUTO** lights when the receiver is set to select the input signal automatically (page 61).

2 Program format indicators

Light to indicate the channels to which digital signals are being input.

- L/R** – Left front/Right front channel
- C** – Center channel
- SL/SR** – Left surround/Right surround channel
- LFE** – Low frequency effects channel (the (()) indicators light when an LFE signal is being input)
- XL/XR** – Two channels other than the ones above
- XC** – Either one channel other than the ones above, the mono surround channel or matrix encode flag

3 Digital format indicators

Light when a signal encoded in the corresponding format is detected.

- DIGITAL** – Lights with Dolby Digital decoding.
- DIGITAL PLUS** – Lights with Dolby Digital Plus decoding.
- TrueHD** – Lights with Dolby TrueHD decoding.
- DTS** – Lights with DTS decoding.
- DTS HD** – Lights with DTS-HD decoding.
- 96/24** – Lights with DTS 96/24 decoding.
- WMA9 Pro** – Lights to indicate that a WMA9 Pro signal is being decoded.
- DSD PCM** – Light during DSD (Direct Stream Digital) to PCM conversion with SACDs.
- PCM** – Lights during playback of PCM signals.
- MSTR** – Lights during playback of DTS-HD Master Audio signal.

4 MULTI-ZONE

Lights when the MULTI-ZONE feature is active (page 73).

5 SOUND

Lights when any of the Midnight, Loudness or tone controls feature is selected (page 68).
Lights when Dialog Enhancement is switched on.

6 S.RTRV

Lights when the Sound Retriever function is active (page 69).

7 Listening mode indicators

- AUTO SURROUND** – Lights when the Auto Surround feature is switched on (page 57).
- ALC** – Lights when the ALC (Auto level control) mode is selected (page 60).
- STREAM DIRECT** – Lights when Direct/Pure Direct is selected (page 60).
- ADV.SURROUND** – Lights when one of the Advanced Surround modes has been selected (page 59).
- STEREO** – Lights when stereo listening is switched on (page 59).
- STANDARD** – Lights when one of the Standard Surround modes is switched on (page 57).

8 (PHASE CONTROL)

Lights when Phase Control is switched on (page 62).

9 Analog signal indicators

Light to indicate reducing the level of an analog signal (page 75).

10 Tuner indicators

TUNED – Lights when a broadcast is being received.

STEREO – Lights when a stereo FM broadcast is being received in auto stereo mode.

MONO – Lights when the mono mode is set using **MPX**.

RDS – Lights when an RDS broadcast is received.

11 

Lights when the sound is muted (page 14).

12 Master volume level

Shows the overall volume level.

"---" indicates the minimum level, and "+12dB" indicates the maximum level.

13 Input function indicators

Light to indicate the input function you have selected.

14 Scroll indicators

Light when there are more selectable items when making the various settings.



15 Speaker indicators

Indicates the speaker terminal, **A** and/or **B**, to which audio signal output is currently set (page 73).

16 SLEEP

Lights when the receiver is in sleep mode (page 75).

17 Matrix decoding format indicators

 **PRO LOGIC IIx** – This lights to indicate  Pro Logic II /  Pro Logic IIx decoding (page 57).

Neo:6 – When one of the Neo:6 modes of the receiver is on, this lights to indicate Neo:6 processing (page 57).

18 Character display

Displays various system information.

19 Remote control mode indicator

Lights to indicate the receiver's remote control mode setting. (Not displayed when set to **1**.) (page 77)

Remote control

This section explains how to operate the remote control for the receiver.

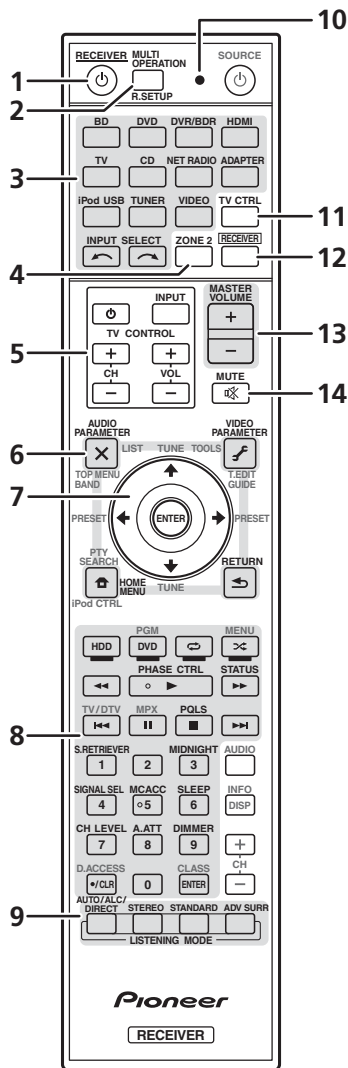

The remote has been conveniently color-coded according to component control using the following system:

- **White** – Receiver control, TV control
- **Blue** – Other controls (See page 45, 47, 50, 53, 55 and 83.)

1 **RECEIVER**

This switches between standby and on for this receiver.

2 MULTI OPERATION – Use to perform multi operations (page 81).

R.SETUP – Use to input the preset code when making remote control settings and to set the remote control mode (page 77).

3 **Input function buttons**

Press to select control of other components (page 77).

4 **ZONE 2**

Switch to perform operations in the sub zone (page 74).

5 **TV CONTROL buttons**

These buttons are dedicated to control the TV assigned to the **TV CTRL** button.

Power – Turn on/off the power of the TV.

INPUT – Select the TV input signal.

CH +/- – Select channels.

VOL +/- – Adjust the volume on your TV.

6 **Receiver controls**

Press **RECEIVER** first to access:

AUDIO PARAMETER – Use to access the Audio options (page 68).

VIDEO PARAMETER – Use to access the Video options (page 71).

HOME MENU – Use to access the Home Menu (pages 39, 42, 64, 86, 100 and 106).

RETURN – Press to confirm and exit the current menu screen.

7 ↑/↓/←/→, ENTER

Use the arrow buttons when setting up your surround sound system (page 86) and the Audio or Video options (page 68 or 71).

8 Receiver controls

Press **RECEIVER** first to access:

PHASE CTRL – Switch on/off Phase Control (page 62).

STATUS – Check selected receiver settings (page 75).

PQLS – Select the PQLS setting (page 66).

S.RETRIEVER – Press to restore CD quality sound to compressed audio sources (page 69).

MIDNIGHT – Switches to Midnight or Loudness listening (page 68).

SIGNAL SEL – Select an input signal (page 61).

MCACC – Switch between MCACC presets (page 61).

SLEEP – Use to put the receiver in sleep mode and select the amount of time before sleep (page 75).

CH LEVEL – Press repeatedly to select a channel, then use ←/→ to adjust the level (page 103).

A.ATT – Attenuates (lowers) the level of an analog input signal to prevent distortion (page 75).

DIMMER – Dims or brightens the display (page 75).

9 LISTENING MODE controls

AUTO/ALC/DIRECT – Switches between Auto Surround (page 57), Auto Level Control mode and Stream Direct mode (page 60).

STEREO – Switches between stereo playback and Front Stage Surround Advance modes (page 60).

STANDARD – Press for Standard decoding and to switch between the various **PRO** Pro Logic IIx and Neo:6 options (page 57).

ADV SURRE – Switch between the various surround modes (page 59).

10 Remote control LED

Lights when a command is sent from the remote control (page 77).

11 TV CTRL

Set the preset code of your TV's manufacturer when controlling TV (page 78).

12 RECEIVER

Switches the remote to control the receiver (used to select the white commands (**SIGNAL SEL**, etc.)).

Switch to perform operations in the main zone. Also use to set up surround sound.

13 MASTER VOLUME +/-

Set the listening volume.

14 MUTE

Mutes the sound or restores the sound if it has been muted (adjusting the volume also restores the sound).

Operating range of remote control unit

The remote control may not work properly if:

- There are obstacles between the remote control and the receiver's remote sensor.
- Direct sunlight or fluorescent light is shining onto the remote sensor.
- The receiver is located near a device that is emitting infrared rays.
- The receiver is operated simultaneously with another infrared remote control unit.

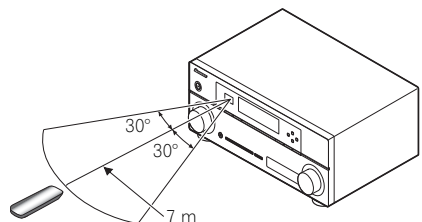

Chapter 3: Connecting your equipment

This receiver provides you with many connection possibilities, but it doesn't have to be difficult. This page explains the kinds of components you can connect to make up your home theater system.

Important

- Illustration shows the VSX-1020, however connections for the VSX-1025 and the VSX-920 are the same except where noted.

Rear panel

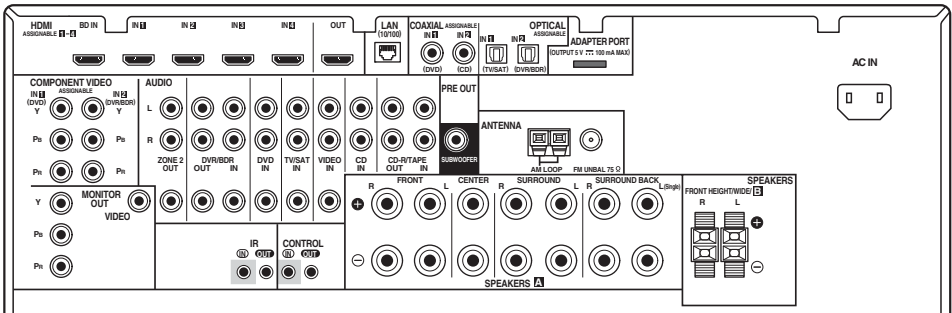

VSX-1020/VSX-1025

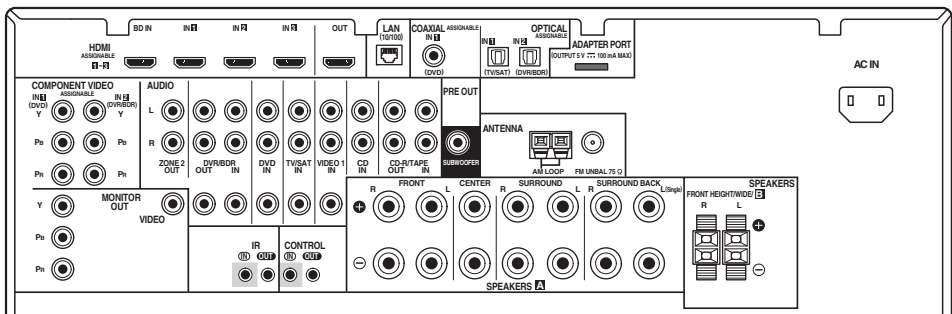

VSX-920

CAUTION

- Before making or changing the connections, switch off the power and disconnect the power cord from the power outlet. Plugging in should be the final step.

Important

- The input functions below are assigned by default to the receiver's different input terminals. Refer to *The Input Setup menu* on page 42 to change the assignments if other connections are used.

Input function	Input Terminals		
	Digital	HDMI	Component
DVD	COAX-1		IN 1
BD		(BD)	
TV/SAT	OPT-1		
DVR/BDR	OPT-2		IN 2
HDMI 1		(HDMI-1)	
HDMI 2		(HDMI-2)	
HDMI 3		(HDMI-3)	
HDMI 4 ^a		(HDMI-4)	
HDMI 5 ^a (front panel)		(HDMI-5)	
CD	COAX-2 ^a		

a. VSX-1020/VSX-1025 only

Determining the speakers' application

This unit permits you to build various surround systems, in accordance with the number of speakers you have.

- Be sure to connect speakers to the front left and right channels (**L** and **R**).
- It is also possible to only connect one of the surround back speakers (**SB**) or neither.

Choose one from Plans [A] to [E] below.

[A] 9.1 channel surround system (Front height)

**Default setting*

- **Speaker System setting: Normal(SB/FH)**

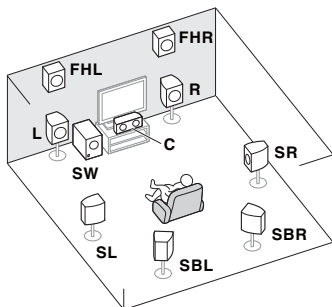

A 9.1 ch surround system connects the left and right front speakers (**L/R**), the center speaker (**C**), the left and right front height speakers (**FHL/FHR**), the left and right surround speakers (**SL/SR**), the left and right surround back speakers (**SBL/SBR**), and the subwoofer (**SW**).

This surround system produces a more true-to-life sound from above.

[B] 9.1 channel surround system (Front wide)

- **Speaker System setting: Normal(SB/FW)**

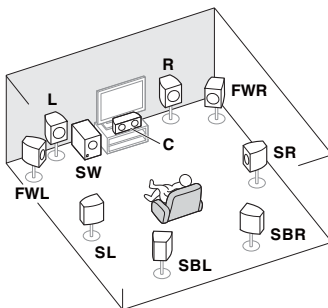

This plan replaces the left and right front height speakers shown in [A] with the left and right front wide speakers (**FWL/FWR**).

This surround system produces a true-to-life sound over a wider area.

[C] 7.1 channel surround system & Speaker B connection

- **Speaker System setting: Speaker B**

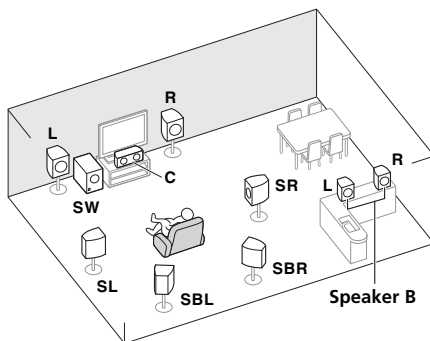

With these connections you can simultaneously enjoy 5.1-channel surround sound in the main zone with stereo playback of the same sound on the B speakers. The same connections also allow for 7.1-channel surround sound in the main zone when not using the B speakers.

[D] 5.1 channel surround system & Front Bi-amping connection (High quality surround)

- **Speaker System setting: Front Bi-Amp**

Bi-amping connection of the front speakers for high sound quality with 5.1-channel surround sound.

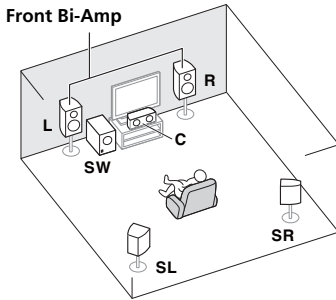

[E] 5.1 channel surround system & ZONE 2 connection (Multi Zone)

- **Speaker System setting: ZONE 2**

With these connections you can simultaneously enjoy 5.1-channel surround sound in the main zone with stereo playback on another component in ZONE 2 (The selection of input devices is limited.)

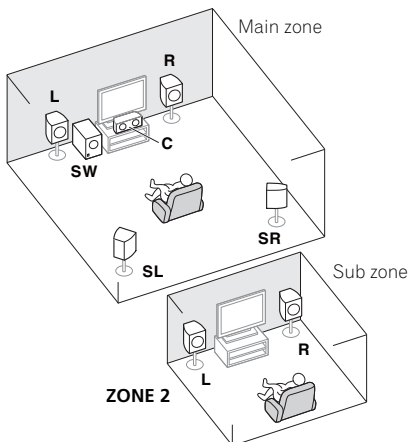

Important

- The **Speaker System** setting must be made if you use any of the connections shown above other than [A] (see *Speaker system setting* on page 101).
- Sound does not come through simultaneously from the front height, front wide, speaker B and surround back speakers. Output speakers are different depending on the input signal or listening mode.

Other speaker connections

- Your favorite speaker connections can be selected even if you have fewer than 5.1 speakers (except front left/right speakers).
- When not connecting a subwoofer, connect speakers with low frequency reproduction capabilities to the front channel. (The subwoofer's low frequency component is played from the front speakers, so the speakers could be damaged.)
- **After connecting, be sure to conduct the Auto MCACC (speaker environment setting) procedure.**
See *Automatically conducting optimum sound tuning (Auto MCACC)* on page 39.

Placing the speakers

Refer to the chart below for placement of the speakers you intend to connect.

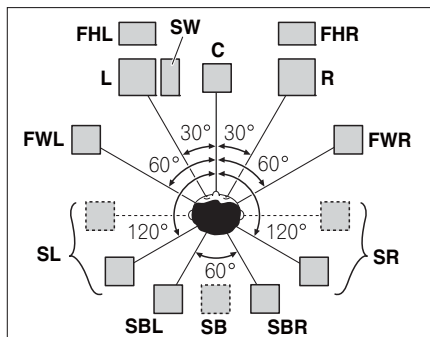

- Place the surround speakers at 120° from the center. If you, (1) use the surround back speaker, and, (2) don't use the front height speakers / front wide speakers, we recommend placing the surround speaker right beside you.
- If you intend to connect only one surround back speaker, place it directly behind you.
- Place the left and right front height speakers at least 1 m directly above the left and right front speakers.

Some tips for improving sound quality

Where you put your speakers in the room has a big effect on the quality of the sound. The following guidelines should help you to get the best sound from your system.

- The subwoofer can be placed on the floor. Ideally, the other speakers should be at about ear-level when you're listening to them. Putting the speakers on the floor (except the subwoofer), or mounting them very high on a wall is not recommended.
- For the best stereo effect, place the front speakers 2 m to 3 m apart, at equal distance from the TV.
- If you're going to place speakers around your CRT TV, use shielded speakers or place the speakers at a sufficient distance from your CRT TV.
- If you're using a center speaker, place the front speakers at a wider angle. If not, place them at a narrower angle.
- Place the center speaker above or below the TV so that the sound of the center channel is localized at the TV screen. Also, make sure the center speaker does not cross the line formed by the leading edge of the front left and right speakers.
- It is best to angle the speakers towards the listening position. The angle depends on the size of the room. Use less of an angle for bigger rooms.
- Surround and surround back speakers should be positioned 60 cm to 90 cm higher than your ears and tilted slightly downward. Make sure the speakers don't face each other. For DVD-Audio, the speakers should be more directly behind the listener than for home theater playback.
- Try not to place the surround speakers farther away from the listening position than the front and center speakers. Doing so can weaken the surround sound effect.

Connecting the speakers

Each speaker connection on the receiver comprises a positive (+) and negative (–) terminal. Make sure to match these up with the terminals on the speakers themselves.

⚠ CAUTION

- These speaker terminals carry **HAZARDOUS LIVE voltage**. To prevent the risk of electric shock when connecting or disconnecting the speaker cables, disconnect the power cord before touching any uninsulated parts.
- Make sure that all the bare speaker wire is twisted together and inserted fully into the speaker terminal. If any of the bare speaker wire touches the back panel it may cause the power to cut off as a safety measure.

Bare wire connections

A-Speaker terminals:

- 1 **Twist exposed wire strands together.**
- 2 **Loosen terminal and insert exposed wire.**
- 3 **Tighten terminal.**

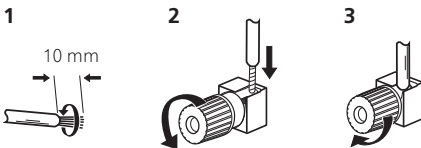

B-Speaker terminals:

- 1 **Twist exposed wire strands together.**
- 2 **Push open the tabs and insert exposed wire.**
- 3 **Release the tabs.**

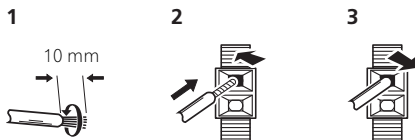

👉 Important

- Please refer to the manual that came with your speakers for details on how to connect the other end of the speaker cables to your speakers.
- Use an RCA cable to connect the subwoofer. It is not possible to connect using speaker cables.

⚠ CAUTION

- Make sure that all speakers are securely installed. This not only improves sound quality, but also reduces the risk of damage or injury resulting from speakers being knocked over or falling in the event of external shocks such as earthquakes.

Installing your speaker system

At the very least, front left and right speakers only are necessary. Note that your main surround speakers should always be connected as a pair, but you can connect just one surround back speaker if you like (it must be connected to the left surround back terminal).

The front height terminals can also be used for the front wide and Speaker B speakers.

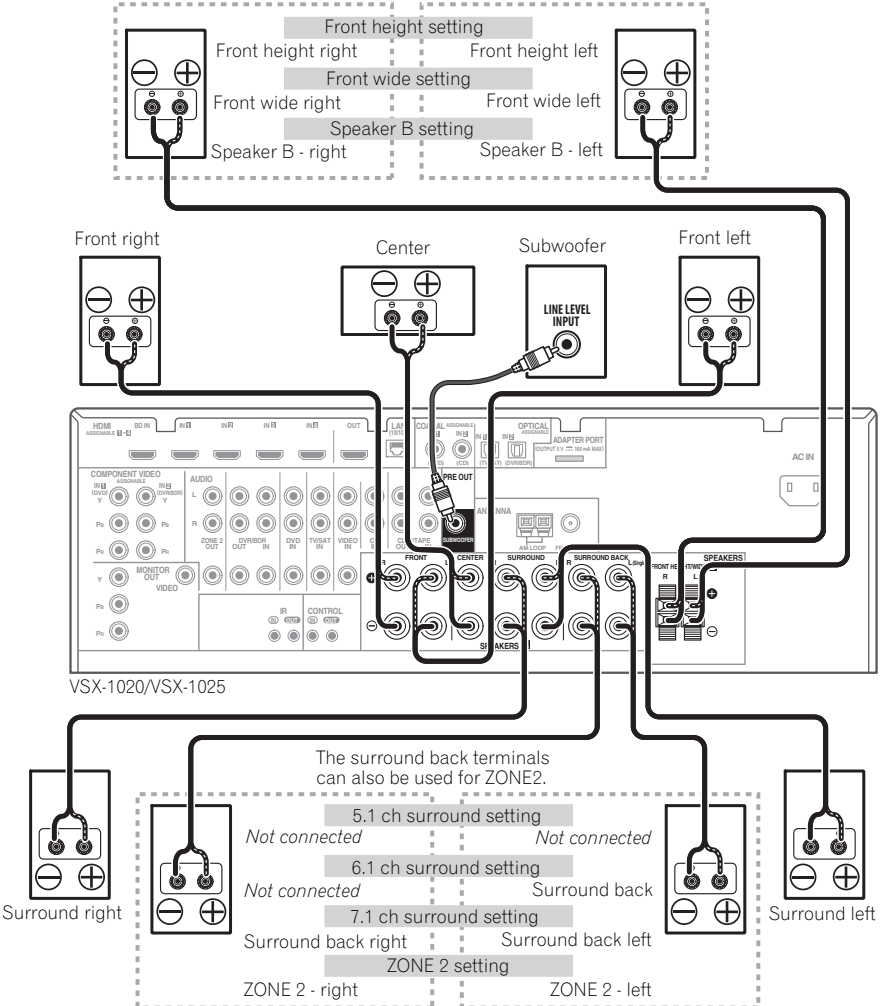

Bi-amping your speakers

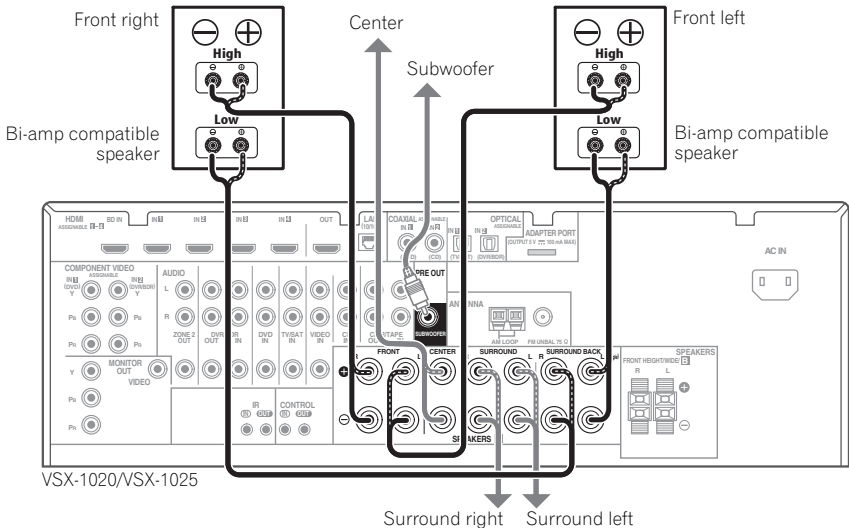

Bi-amping is when you connect the high frequency driver and low frequency driver of your speakers to different amplifiers for better crossover performance. Your speakers must be bi-ampable to do this (having separate terminals for high and low) and the sound improvement will depend on the kind of speakers you're using.

⚠ CAUTION

- Most speakers with both **High** and **Low** terminals have two metal plates that connect the **High** to the **Low** terminals. These must be removed when you are bi-amping the speakers or you could severely damage the amplifier. See your speaker manual for more information.
- If your speakers have a removable crossover network, make sure you do not remove it for bi-amping. Doing so may damage your speakers.

Bi-wiring your speakers

Your speakers can also be bi-wired if they support bi-amping.

- With these connections, the **Speaker System** setting makes no difference.
- **To bi-wire a speaker, connect two speaker cords to the speaker terminal on the receiver.**

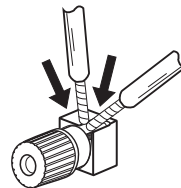

⚠ CAUTION

- Don't connect different speakers from the same terminal in this way.
- When bi-wiring as well, heed the cautions for bi-amping shown at the left.

Selecting the Speaker system

The front height terminals can be used for front wide and Speaker B connections, in addition to for the front height speakers. Also, the surround back terminals can be used for bi-amping and ZONE 2 connections, in addition to for the surround back speakers. Make this setting according to the application.

Front height setup

**Default setting*

1 Connect a pair of speakers to the front height speaker terminals.

See *Connecting the speakers* on page 20.

2 If necessary, select 'Normal(SB/FH)' from the Speaker System menu.

See *Speaker system setting* on page 101 to do this.

Front wide setup

1 Connect a pair of speakers to the front height speaker terminals.

See *Connecting the speakers* on page 20.

2 Select 'Normal(SB/FW)' from the Speaker System menu.

See *Speaker system setting* on page 101 to do this.

Speaker B setup

You can listen to stereo playback in another room.

1 Connect a pair of speakers to the front height speaker terminals.

See *Connecting the speakers* on page 20.

2 Select 'Speaker B' from the Speaker System menu.

See *Speaker system setting* on page 101 to do this.

Bi-Amping setup

Bi-amping connection of the front speakers for high sound quality with 5.1-channel surround sound.

1 Connect a Bi-amp compatible speakers to the front and surround back speaker terminals.

See *Bi-amping your speakers* on page 22.

2 Select 'Front Bi-Amp' from the Speaker System menu.

See *Speaker system setting* on page 101 to do this.

ZONE 2 setup

With these connections you can simultaneously enjoy 5.1-channel surround sound in the main zone with stereo playback on another component in ZONE 2.

1 Connect a pair of speakers to the surround back speaker terminals.

See *Connecting the speakers* on page 20.

2 Select 'ZONE 2' from the Speaker System menu.

See *Speaker system setting* on page 101 to do this.

About the audio connection

There are several types of audio input and output terminals on this receiver. The receiver selects the first available signal in the following order when you choose **AUTO** as the input signal:

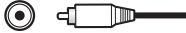
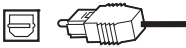
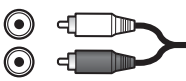
	Types of cables and terminals	Transferable audio signals
↑ Sound signal priority	HDMI 	HD audio
	Digital (Coaxial) 	Conventional digital audio
	Digital (Optical) 	
	RCA (Analog) (White/Red) 	Conventional analog audio

- With an HDMI cable, video and audio signals can be transferred in high quality over a single cable.

⚠ CAUTION

- When connecting optical cables, be careful when inserting the plug not to damage the shutter protecting the optical socket.
- When storing optical cable, coil loosely. The cable may be damaged if bent around sharp corners.

🔧 Note

- If the video signal does not appear on your TV, try adjusting the resolution settings on your component or display. Note that some components (such as video game units) have resolutions that may not be converted. In this case, try switching Digital Video Conversion (in *Setting the Video options* on page 71) **OFF**.
 - The signal input resolutions that can be converted from the component video input for the HDMI output are 480i/576i, 480p/576p, 720p and 1080i. 1080p signal cannot be converted.
 - Only signals with an input resolution of 480i/576i can be converted from the component video input for the composite **MONITOR OUT** terminals.

About the video converter

The video converter ensures that all video sources are output through all of the **MONITOR OUT** jacks. The only exception is HDMI: since this resolution cannot be downsampled, you must connect your monitor/TV to the receiver's HDMI video outputs when connecting this video source.¹

If several video components are assigned to the same input function (see *The Input Setup menu* on page 42), the converter gives priority to HDMI, component, then composite (in that order).

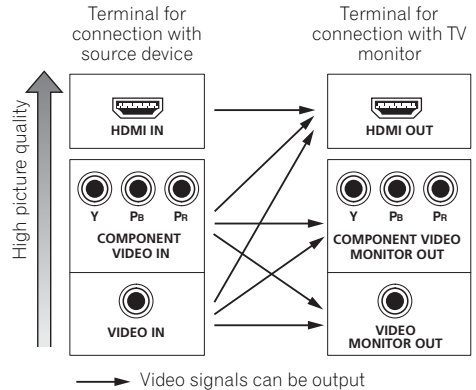

This product incorporates copyright protection technology that is protected by U.S. patents and other intellectual property rights. Use of this copyright protection technology must be authorized by Rovi Corporation, and is intended for home and other limited viewing uses only unless otherwise authorized by Rovi Corporation. Reverse engineering or disassembly is prohibited.

Connecting your TV and playback components

Connecting using HDMI

If you have an HDMI or DVI (with HDCP) equipped component (**BD**: Blu-ray disc player, etc.), you can connect it to this receiver using a commercially available HDMI cable.

If the TV and playback components support the **Control** with HDMI function, the convenient **Control** with HDMI functions can be used (see *Control with HDMI function* on page 63).

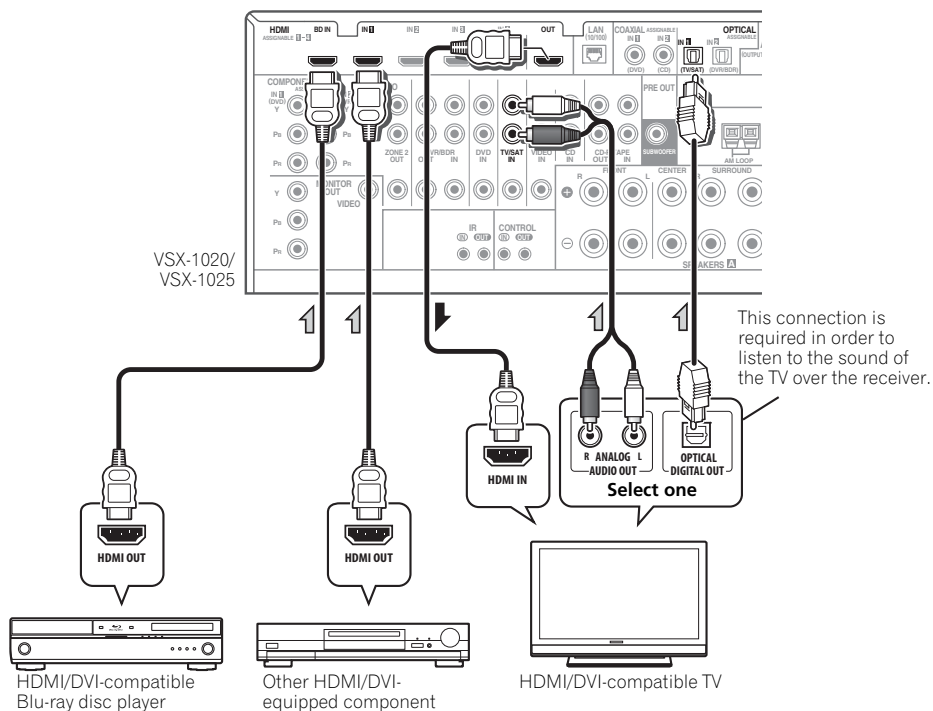

- For input components, connections other than HDMI connections are also possible (see *Connecting your DVD player with no HDMI output* on page 27).
- If you want to listen to the sound of the TV over the receiver, connect the receiver and TV with audio cables.

About HDMI¹

The HDMI connection transfers uncompressed digital video, as well as almost every kind of digital audio that the connected component is compatible with, including DVD-Video, DVD-Audio, SACD, Dolby Digital Plus, Dolby TrueHD, DTS-HD Master Audio (see below for limitations), Video CD/Super VCD and CD. See *About the video converter* on page 24 for more on HDMI compatibility.

This receiver incorporates High-Definition Multimedia Interface (HDMI[®]) technology.

This receiver supports the functions described below through HDMI connections.²

- Digital transfer of uncompressed video (contents protected by HDCP (1080p/24, 1080p/60, etc.))
- 3D signal transfer³
- Deep Color signal transfer³
- x.v.Color signal transfer³
- Input of multi-channel linear PCM digital audio signals (192 kHz or less) for up to 8 channels
- Input of the following digital audio formats:⁴
 - Dolby Digital, Dolby Digital Plus, DTS, High bitrate audio (Dolby TrueHD, DTS-HD Master Audio, DTS-HD High Resolution Audio), DVD-Audio, CD, SACD (DSD signal), Video CD, Super VCD
- Synchronized operation with components using the **Control** with HDMI function (see *Control with HDMI function* on page 63).

HDMI, the HDMI Logo and High-Definition Multimedia Interface are trademarks or registered trademarks of HDMI Licensing, LLC in the United States and other countries.

"x.v.Color" and x.v.Color logo are trademarks of Sony Corporation.

Note

- 1 • An HDMI connection can only be made with DVI-equipped components compatible with both DVI and High Bandwidth Digital Content Protection (HDCP). If you choose to connect to a DVI connector, you will need a separate adaptor (DVI → HDMI) to do so. A DVI connection, however, does not support audio signals. Consult your local audio dealer for more information.
 - If you connect a component that is not compatible with HDCP, an **HDCP ERROR** message is displayed on the front panel display. Some components that are compatible with HDCP still cause this message to be displayed, but so long as there is no problem with displaying video this is not a malfunction.
 - Depending on the component you have connected, using a DVI connection may result in unreliable signal transfers.
 - This receiver supports SACD, Dolby Digital Plus, Dolby TrueHD and DTS-HD Master Audio. To take advantage of these formats, however, make sure that the component connected to this receiver also supports the corresponding format.
- 2 • Use a High Speed HDMI[®] cable. If an HDMI cable other than a High Speed HDMI[®] cable is used, it may not work properly.
 - When an HDMI cable with a built-in equalizer is connected, it may not operate properly.
- 3 Signal transfer is only possible when connected to a compatible component.
- 4 • HDMI format digital audio transmissions require a longer time to be recognized. Due to this, interruption in the audio may occur when switching between audio formats or beginning playback.
 - Turning on/off the device connected to this unit's HDMI OUT terminal during playback, or disconnecting/connecting the HDMI cable during playback, may cause noise or interrupted audio.

Connecting your DVD player with no HDMI output

This diagram shows connections of a TV (with HDMI input) and DVD player (or other playback component with no HDMI output) to the receiver.

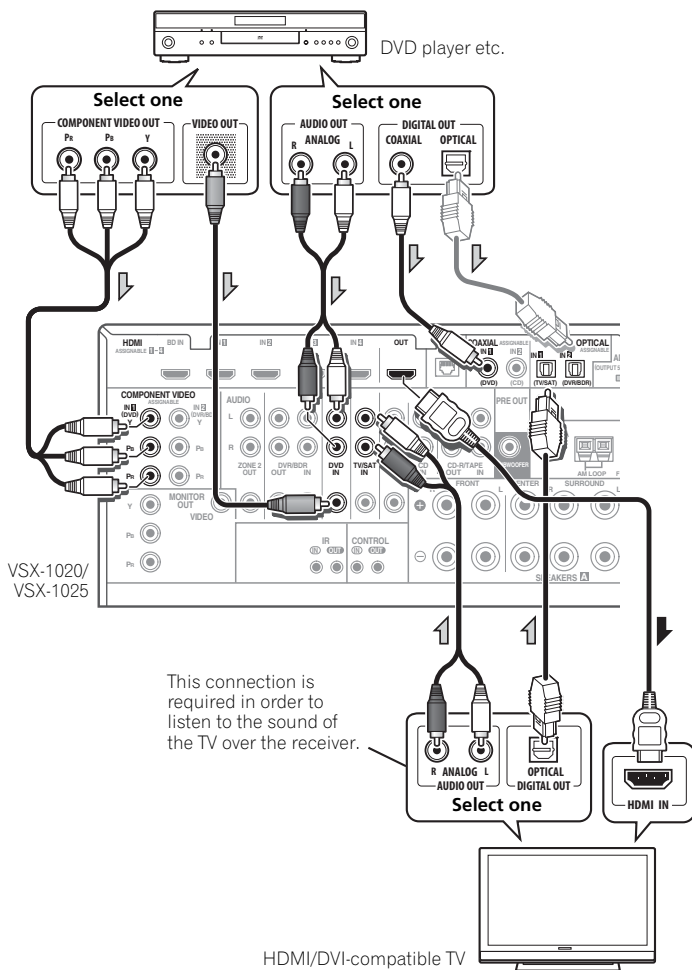

- If you want to listen to the sound of the TV over the receiver, connect the receiver and TV with audio cables.
- If the connection was made using an optical cable, you'll need to tell the receiver which digital input you connected the DVD player to (see *The Input Setup menu* on page 42).

Connecting your TV with no HDMI input

This diagram shows connections of a TV (with no HDMI input) and DVD player (or other playback component) to the receiver.

- With these connections, the picture is not output to the TV even if the DVD player is connected with an HDMI cable. Connect the DVD player's video signals using a composite or component cord.

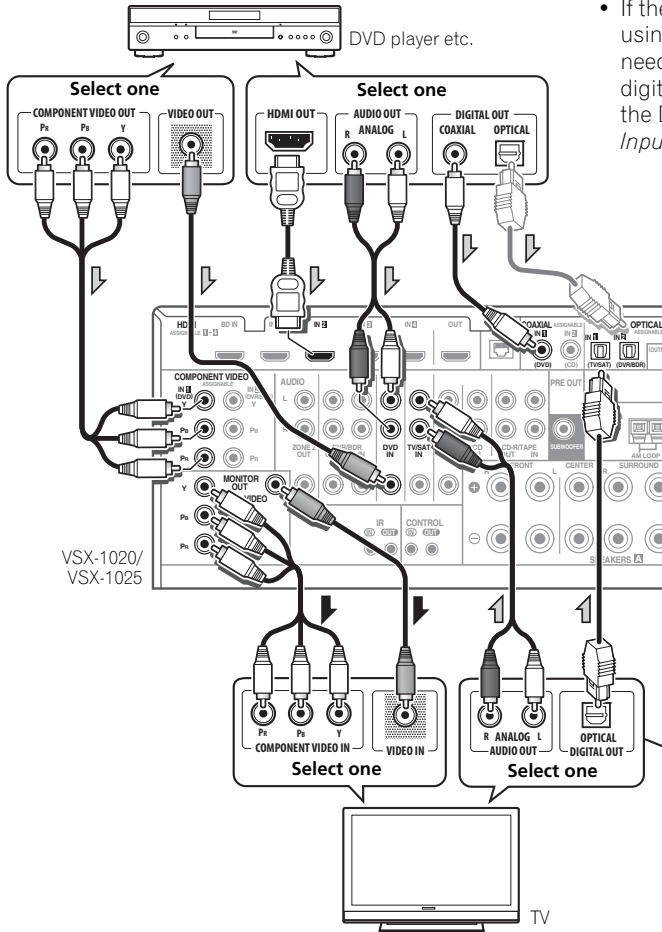

- If the connection was made using an optical cable, you'll need to tell the receiver which digital input you connected the DVD player to (see *The Input Setup menu* on page 42).

- Connect using an HDMI cable to listen to HD audio on the receiver. Do not use an HDMI cable to input video signals. Depending on the video component, it may not be possible to output signals connected by HDMI and other methods simultaneously, and it may be necessary to make output settings. Please refer to the operating instructions supplied with your component for more information.

Connecting a satellite/cable receiver or other set-top box

Satellite and cable receivers, and terrestrial digital TV tuners are all examples of so-called 'set-top boxes'.

VSX-1020/VSX-1025

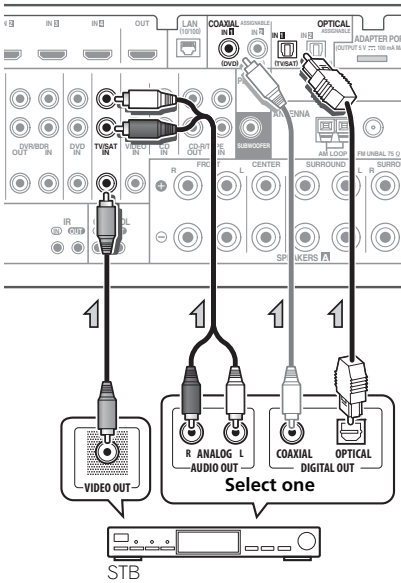

- If the connection was made using a coaxial cable, you'll need to tell the receiver which digital input you connected the set-top box to (see *The Input Setup menu* on page 42).

Connecting a HDD/DVD recorder, VCR and other video sources

This receiver has two sets of audio/video inputs and outputs suitable for connecting analog or digital video devices, including HDD/DVD recorders and VCRs.

VSX-1020/VSX-1025

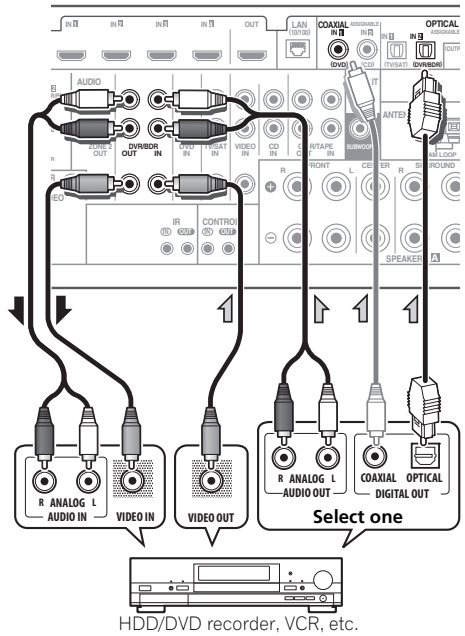

- If the connection was made using a coaxial cable, you'll need to tell the receiver which digital input you connected the recorder to (see *The Input Setup menu* on page 42).
- In order to record, you must connect the analog audio cables (the digital connection is for playback only).

Connecting other audio components

This receiver has both digital and analog inputs, allowing you to connect audio components for playback.

One of these inputs have corresponding outputs for use with analog audio recorders.

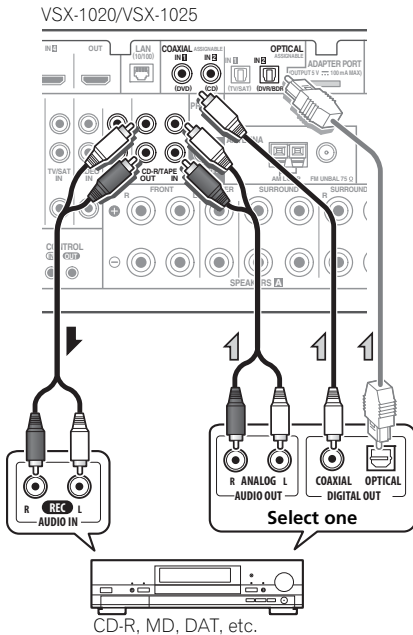

- If the connection was made using an optical cable, you'll need to tell the receiver which digital input you connected the component to (see *The Input Setup menu* on page 42).

- If your turntable has line-level outputs (i.e., it has a built-in phono pre-amp), connect it to the **CD** inputs instead.
- If you're connecting a recorder, connect the analog audio outputs to the analog audio inputs on the recorder.

About the WMA9 Pro decoder

This unit has an on-board Windows Media™ Audio 9 Professional¹ (WMA9 Pro) decoder, so it is possible to playback WMA9 Pro-encoded audio using HDMI, coaxial or optical digital connection when connected to a WMA9 Pro-compatible player. However, the connected DVD player, set-top box, etc. must be able to output WMA9 Pro format audio signals through a coaxial or optical digital output.

Note

- Windows Media and the Windows logo are trademarks or registered trademarks of Microsoft Corporation in the United States and/or other countries.
- With WMA9 Pro, sound problems may occur depending on your computer system. Note that WMA9 Pro 96 kHz sources will be downsampled to 48 kHz.

Connecting AM/FM antennas

Connect the AM loop antenna and the FM wire antenna as shown below. To improve reception and sound quality, connect external antennas (see *Connecting external antennas* below).

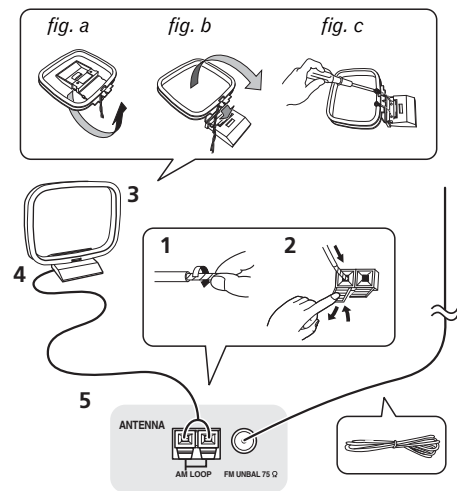

1 Pull off the protective shields of both AM antenna wires.

2 Push open the tabs, then insert one wire fully into each terminal, then release the tabs to secure the AM antenna wires.

3 Fix the AM loop antenna to the attached stand.

To fix the stand to the antenna, bend in the direction indicated by the arrow (*fig. a*) then clip the loop onto the stand (*fig. b*).

- If you plan to mount the AM antenna to a wall or other surface, secure the stand with screws (*fig. c*) before clipping the loop to the stand. Make sure the reception is clear.

4 Place the AM antenna on a flat surface and in a direction giving the best reception.

5 Connect the FM wire antenna into the FM antenna socket.

For best results, extend the FM antenna fully and fix to a wall or door frame. Don't drape loosely or leave coiled up.

Connecting external antennas

To improve FM reception connect an external FM antenna to **FM UNBAL 75 Ω**.

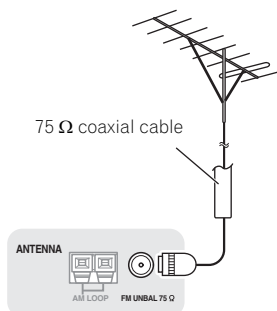

To improve AM reception, connect a 5 m to 6 m length of vinyl-coated wire to the **AM LOOP** terminals without disconnecting the supplied AM loop antenna.

For the best possible reception, suspend horizontally outdoors.

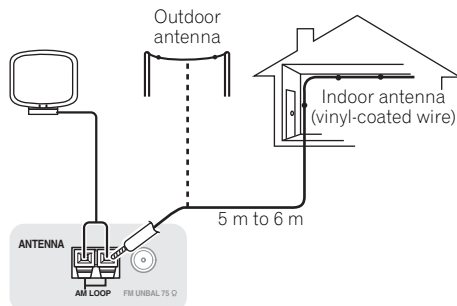

MULTI-ZONE setup

This receiver can power up to two independent systems in separate rooms after you have made the proper MULTI-ZONE connections.

Different sources can be playing in two zones at the same time or, depending on your needs, the same source can also be used. The main and sub zone have independent power (the main zone power can be off while sub zone is on) and the sub zone can be controlled by the remote or front panel controls.

Making MULTI-ZONE connections

It is possible to make these connections if you have a separate speakers and TV monitor¹ for the sub zone (**ZONE 2**). You will also need a separate amplifier if you are not using the *MULTI-ZONE setup using speaker terminals (ZONE 2)* on page 33 for the sub zone.

MULTI-ZONE listening options

The following table shows the signals that can be output to ZONE 2:

Sub Zone	Input functions available
ZONE 2	DVD, TV/SAT, DVR/BDR, VIDEO ^a , VIDEO1/2 ^b , INTERNET RADIO ^a , iPod/USB ^a , CD, CD-R/TAPE, TUNER, ADAPTER PORT (Outputs analog audio and composite video.)

a. VSX-1020/VSX-1025 only.

b. VSX-920 only.

Basic MULTI-ZONE setup (ZONE 2)

- 1 Connect a separate amplifier to the **AUDIO ZONE 2 OUT** jacks and a TV monitor¹ to the **VIDEO ZONE 2 OUT** jack, both on this receiver.
- 2 Connect a pair of speakers to the sub zone amplifier.

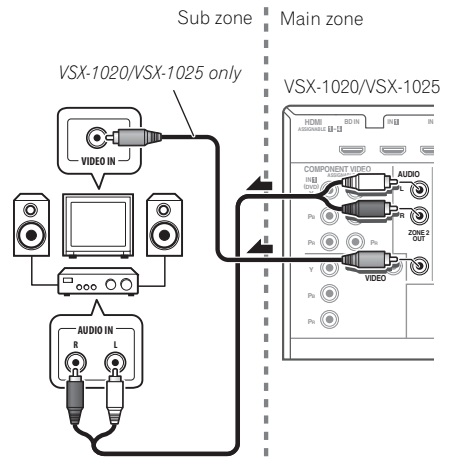

Note

¹ VSX-920 model cannot connect the TV monitor for sub zone.

MULTI-ZONE setup using speaker terminals (ZONE 2)

You must select **ZONE 2** in *Speaker system setting* on page 101 to use this setup.

1 Connect a pair of speakers to the surround back speaker terminals on this receiver.

2 *VSX-1020/VSX-1025 only*: Connect a TV monitor to the VIDEO ZONE 2 OUT jacks on this receiver.

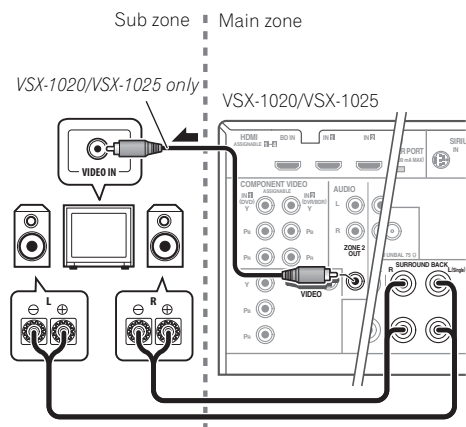

Connecting Optional *Bluetooth* ADAPTER

When the *Bluetooth* ADAPTER (Pioneer Model No. AS-BT100) is connected to this receiver, a product equipped with *Bluetooth* wireless technology (portable cell phone, digital music player, etc.) can be used to listen to music wirelessly.¹

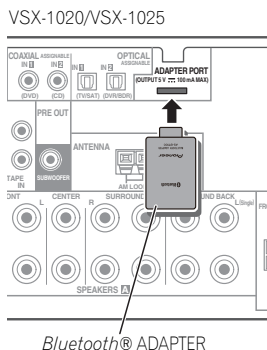

- Switch the receiver into standby and connect *Bluetooth* ADAPTER to the ADAPTER PORT.
- For instructions on playing the contents of *Bluetooth* wireless technology device, see *Bluetooth® ADAPTER for Wireless Enjoyment of Music* on page 53.

Important

- Do not move the receiver with the *Bluetooth* ADAPTER connected. Doing so could cause damage or faulty contact.

Note

- The *Bluetooth* wireless technology enabled device must supports A2DP profiles.
 - Pioneer does not guarantee proper connection and operation of this unit with all *Bluetooth* wireless technology enabled devices.

Connecting to the network through LAN interface

By connecting this receiver to the network via the LAN terminal, you can listen to Internet radio stations.¹

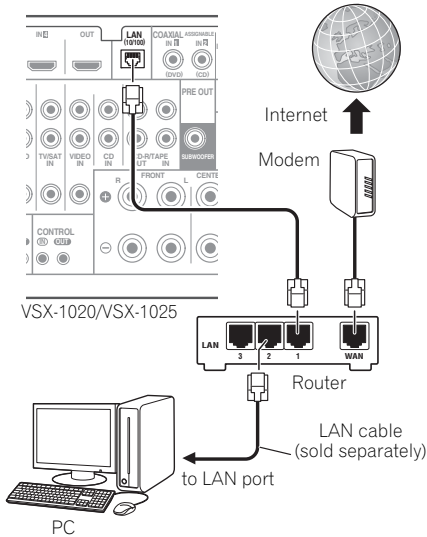

Connect the LAN terminal on this receiver to the LAN terminal on your router (with or without the built-in DHCP server function) with a straight LAN cable (CAT 5 or higher).

Turn on the DHCP server function of your router. In case your router does not have the built-in DHCP server function, it is necessary to set up the network manually. For details, see *Network Setup menu* on page 104.

LAN terminal specifications

LAN terminal Ethernet jack
10BASE-T/100BASE-TX

Connecting an HDMI-equipped component to the front panel input

(VSX-1020/VSX-1025 only)

There is an HDMI input terminal on the front panel. High quality pictures can be viewed via the receiver simply by connecting an HDMI-equipped video camera with a single HDMI cable. HDMI-equipped components other than video cameras can also be connected to this terminal.

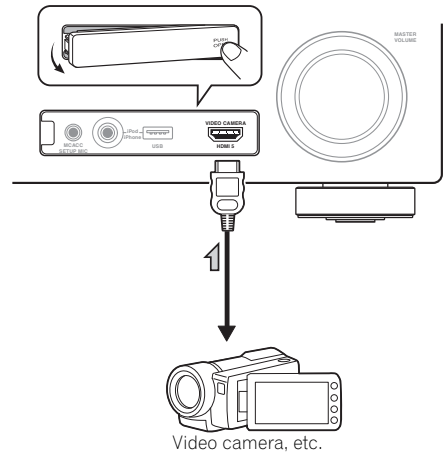

Note

¹ To listen to Internet radio stations, you must sign a contract with an ISP (Internet Service Provider) beforehand.

Connecting to the front panel video terminal

(VSX-920 only)

Front video connections are accessed via the **INPUT SELECTOR** dial (front panel) or **INPUT SELECT** buttons (remote control). There are standard audio/video jacks. Hook them up the same way you made the rear panel connections.

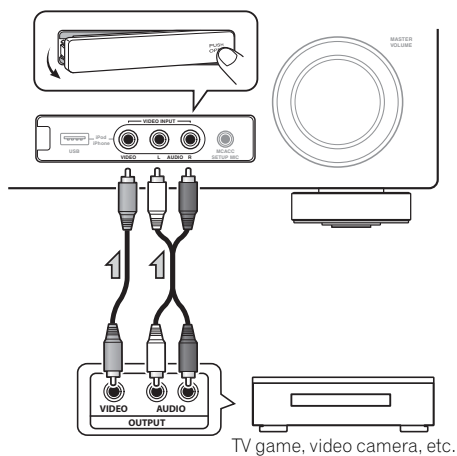

VSX-1020/VSX-1025:

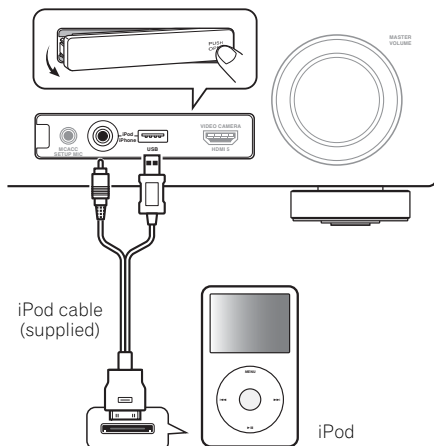

VSX-920:

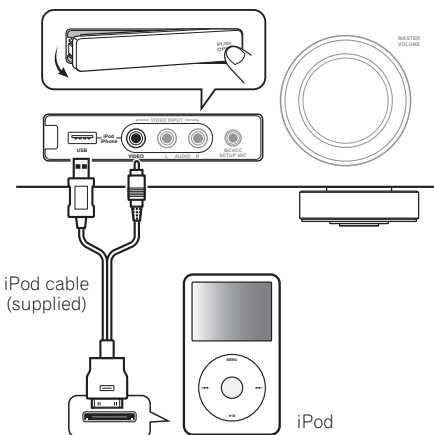

Connecting an iPod

This receiver has a dedicated iPod terminal that will allow you to control playback of audio content from your iPod using the controls of this receiver.

- **Switch the receiver into standby then use the supplied iPod cable to connect your iPod to the iPod/iPhone/USB terminal on the front panel of this receiver.**

- It is also possible to connect using the cable included with the iPod, but in this case it is not possible to view pictures via the receiver.
- For the cable connection, also refer to the operating instructions for your iPod.

Connecting a USB device

It is possible to play audio and photo files by connecting USB devices to this receiver. It is also possible to connect a USB keyboard (US-international layout) to the receiver to enter text in the following GUI screens.

- Change the input name in the **Input Setup** menu (page 43).
- Add names to radio station presets (page 51).
- Enter Internet radio station URLs (page 55).
- **Switch the receiver into standby then connect your USB device to the iPod/iPhone/USB terminal on the front panel of this receiver.¹**

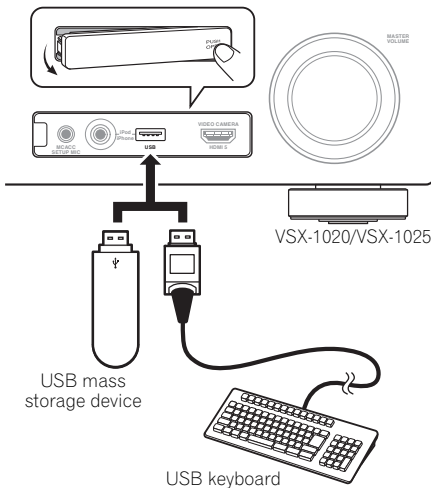

Connecting a USB device for Advanced MCACC output

When using Auto MCACC (page 87) or Acoustic Calibration EQ Professional (page 93) to calibrate the reverb characteristics of your listening room, the 3D graphs of the reverb characteristics in your listening room (before and after calibration) can be checked on a computer screen.

The various MCACC parameters can also be checked on the computer. MCACC data and parameters are transferred from this receiver to a USB device and by connecting the USB device to a computer, the data is imported via the MCACC software in the computer.

The MCACC software to output the results is available from the support area of the Pioneer website (<http://www.pioneer.eu>). Instructions for using the software are also available here. If you have any questions about the software, please contact the Pioneer Service Center specified on your warranty card.

See the documentation provided with the Advanced MCACC PC Display Application Software for more information.

- For the USB device connection and operations, see *Output MCACC data* on page 97.²

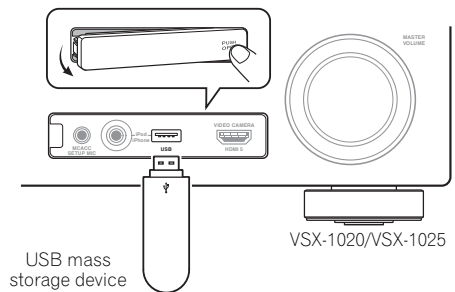

Note

- ¹ This receiver does not support a USB hub.
- ² The various parameters and the reverb characteristics data used for display on the computer are not cleared when the power is turned off (see *Output MCACC data* on page 97).

Connecting an IR receiver

If you keep your stereo components in a closed cabinet or shelving unit, or you wish to use the sub zone remote control in another zone, you can use an optional IR receiver (such as a Niles or Xantech unit) to control your system instead of the remote sensor on the front panel of this receiver.¹

1 Connect the IR receiver sensor to the IR IN jack on the rear of this receiver.

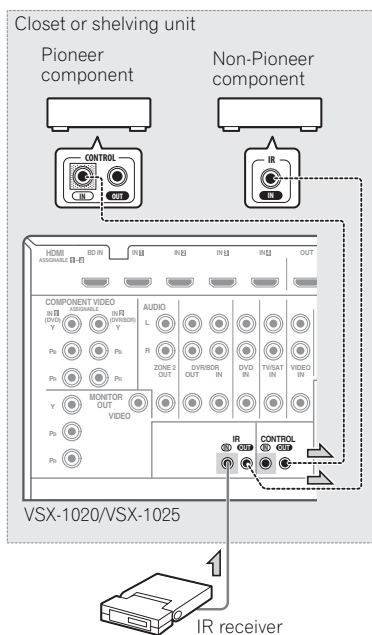

2 Connect the IR IN jack of another component to the IR OUT jack on the rear of this receiver to link it to the IR receiver.

Please see the manual supplied with your IR receiver for the type of cable necessary for the connection.

- If you want to link a Pioneer component to the IR receiver, see *Operating other Pioneer components with this unit's sensor* below to connect to the **CONTROL** jacks instead of the **IR OUT** jack.

Operating other Pioneer components with this unit's sensor

Many Pioneer components have **SR CONTROL** jacks which can be used to link components together so that you can use just the remote sensor of one component. When you use a remote control, the control signal is passed along the chain to the appropriate component.²

Important

- Note that if you use this feature, *make sure that you also have at least one set of analog audio, video or HDMI jacks connected to another component for grounding purposes.*

1 Decide which component you want to use the remote sensor of.

When you want to control any component in the chain, this is the remote sensor at which you'll point the corresponding remote control.

Note

- Remote operation may not be possible if direct light from a strong fluorescent lamp is shining on the IR receiver remote sensor window.
 - Note that other manufacturers may not use the IR terminology. Refer to the manual that came with your component to check for IR compatibility.
 - If using two remote controls (at the same time), the IR receiver's remote sensor takes priority over the remote sensor on the front panel.
- If you want to control all your components using this receiver's remote control, see *Setting the remote to control other components* on page 77.
 - If you have connected a remote control to the **CONTROL IN** jack (using a mini-plug cable), you won't be able to control this unit using the remote sensor.

2 Connect the CONTROL OUT jack of that component to the CONTROL IN jack of another Pioneer component.

Use a cable with a mono mini-plug on each end for the connection.

VSX-1020/VSX-1025

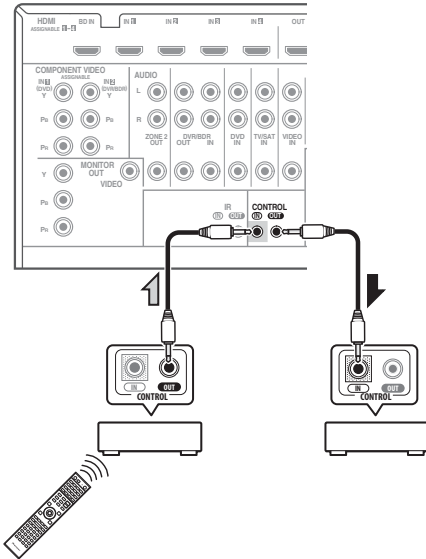

Continue the chain in the same way for as many components as you have.

Plugging in the receiver

Only plug in after you have connected all your components to this receiver, including the speakers.

1 Plug the supplied power cord into the AC IN socket on the back of the receiver.

2 Plug the other end into a power outlet.¹

⚠ CAUTION

- Handle the power cord by the plug part. Do not pull out the plug by tugging the cord, and never touch the power cord when your hands are wet, as this could cause a short circuit or electric shock. Do not place the unit, a piece of furniture, or other object on the power cord or pinch the cord in any other way. Never make a knot in the cord or tie it with other cables. The power cords should be routed so that they are not likely to be stepped on. A damaged power cord can cause a fire or give you an electric shock. Check the power cord once in a while. If you find it damaged, ask your nearest Pioneer authorized independent service company for a replacement.
- Do not use any power cord other than the one supplied with this unit.
- Do not use the supplied power cord for any purpose other than that described below.
- The receiver should be disconnected by removing the mains plug from the wall socket when not in regular use, e.g., when on vacation.

Note

¹ After this receiver is connected to an AC outlet, a 2 second to 10 second HDMI initialization process begins. You cannot carry out any operations during this process. The **HDMI** indicator in the front panel display blinks during this process, and you can turn on this receiver once it has stopped blinking. When you set the **Control** to **OFF**, you can skip this process. For details about the **Control** with HDMI function, see *Control with HDMI function* on page 63.

Chapter 4: Basic Setup

Changing the OSD display language (OSD Language)

The language used on the Graphical User Interface (GUI) screen can be changed.

- The explanations in these operating instructions are for when English is selected for the GUI screen.

1 Switch on the receiver and your TV.

2 Press **RECEIVER** on the remote control, then press **HOME MENU**.

A GUI screen appears on your TV. Use **↑/↓/←/→** and **ENTER** to navigate through the screens and select menu items. Press **RETURN** to exit the current menu.

3 Select 'System Setup' from the Home Menu.

4 Select 'OSD Language' from the System Setup menu.

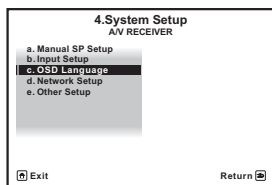

5 Select the desired language.

- English
- French
- German
- Italian
- Spanish
- Dutch
- Russian

6 Select 'OK' to change the language.

The setting is completed and the **System Setup** menu reappears automatically.

Automatically conducting optimum sound tuning (Auto MCACC)

The Auto MCACC Setup measures the acoustic characteristics of your listening area, taking into account ambient noise, speaker connection and speaker size, and tests for both channel delay and channel level. After you have set up the microphone provided with your system, the receiver uses the information from a series of test tones to optimize the speaker settings and equalization for your particular room.

Make sure you do this before moving on to *Playing a source* on page 44.

Important

- Make sure the microphone and speakers are not moved during the Auto MCACC Setup.
- Using the Auto MCACC Setup will overwrite any existing settings for the MCACC preset you select.
- Before using the Auto MCACC Setup, the headphones should be disconnected.

CAUTION

- The test tones used in the Auto MCACC Setup are output at high volume.

THX®

THX is a trademark of THX Ltd., which may be registered in some jurisdictions. All rights reserved.

1 Switch on the receiver and your TV.**2 Connect the microphone to the MCACC SETUP MIC jack on the front panel.**

Make sure there are no obstacles between the speakers and the microphone.

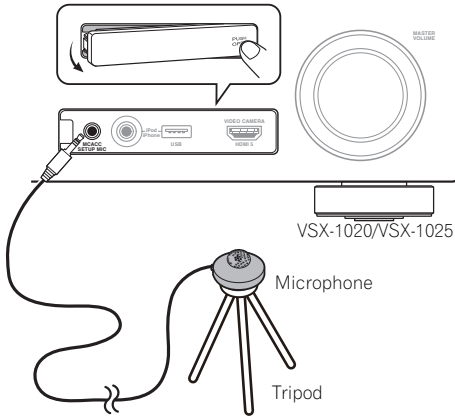

If you have a tripod, use it to place the microphone so that it's about ear level at your normal listening position. If you do not have a tripod, use some other object to install the microphone.¹

The Full Auto MCACC display appears once the microphone is connected.²

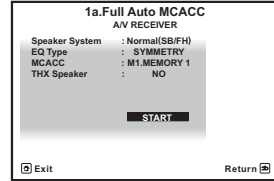
**3 Select the parameters you want to set.³**

If the speakers are connected using any setup other than the Front height setup, be sure to set **Speaker System** before the Auto MCACC Setup. See *Speaker system setting* on page 101.

- **Speaker System⁴** – Select your speaker system setting.
- **EQ Type** – This determines how the frequency balance is adjusted.
- **MCACC** – The six MCACC presets are used for storing surround sound settings for different listening positions. Simply choose an unused preset for now (you can rename it later in *Data Management* on page 98).
- **THX Speaker** – Select **YES** if you are using THX speakers (set all speakers to **SMALL**), otherwise leave it set to **NO**.

Note

- 1 Install the microphone on a stable floor. Placing the microphone on any of the following surfaces may make accurate measurement impossible:
 - Sofas or other soft surfaces.
 - High places such as tabletops and sofa tops.
- 2 If you leave the GUI screen for over five minutes, the screen saver will appear.
- 3 • When data measurement is taken, the reverb characteristics data (both before- and after-calibration) that this receiver had been storing will be overwritten. If you want to save the reverb characteristics data before measuring, connect a USB memory device to this receiver and transfer the data.
 - When measurement is taken of reverb characteristics data other than **SYMMETRY**, the data are not measured after the correction. If you will need to measure after correcting data, take the measurement using the EQ Professional menu in the Manual MCACC setup (page 93).
- 4 If you are planning on bi-amping your front speakers, or setting up a separate speaker system in another room, read through *Speaker system setting* on page 101 and make sure to connect your speakers as necessary before continuing to step 4.

4 Press **RECEIVER** and then select **START**.

5 Follow the instructions on-screen.

Make sure the microphone is connected, and if you're using a subwoofer, make sure it is switched on and set to a comfortable volume level.

6 Wait for the test tones to finish, then confirm the speaker configuration in the GUI screen.

A progress report is displayed on-screen while the receiver outputs test tones to determine the speakers present in your setup. Try to be as quiet as possible while it's doing this.¹

If no operations are performed for 10 seconds while the speaker configuration check screen is being displayed, the Auto MCACC Setup will resume automatically. In this case, you don't need to select **OK** and press **ENTER** in step 7.

- With error messages (such as **Too much ambient noise!** or **Check microphone.**), select **RETRY** after checking for ambient noise (see *Problems when using the Auto MCACC Setup* on page 42) and verifying the mic connection. If there doesn't seem to be a problem, you can simply select **GO NEXT** and continue.

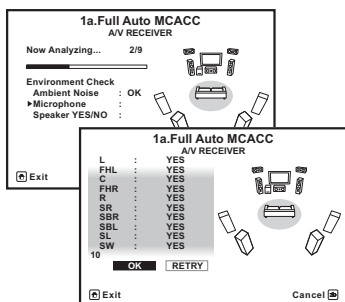

The configuration shown on-screen should reflect the actual speakers you have.

- If you see an **ERR** message (or the speaker configuration displayed isn't correct), there may be a problem with the speaker connection.

If selecting **RETRY** doesn't work, turn off the power and check the speaker connections. If there doesn't seem to be a problem, you can simply use **↑/↓** to select the speaker and **←/→** to change the setting and continue.

- If **Reverse Phase** is displayed, the speaker's wiring (+ and -) may be inverted. Check the speaker connections.²
 - If the connections were wrong, turn off the power, disconnect the power cord, then reconnect properly. After this, perform the Full Auto MCACC procedure again.
 - If the connections were right, select **GO NEXT** and continue.

7 Make sure **'OK'** is selected, then press **ENTER**.

A progress report is displayed on-screen while the receiver outputs more test tones to determine the optimum receiver settings for Channel Level, Speaker Distance, Standing Wave and Acoustic Cal EQ.

Again, try to be as quiet as possible while this is happening. It may take 3 to 10 minutes.

8 The Auto MCACC Setup procedure is completed and the Home Menu menu reappears automatically.³

Be sure to disconnect the microphone from this receiver upon completion of the Auto MCACC Setup.

Note

- 1 Do not adjust the volume during the test tones. This may result in incorrect speaker settings.
- 2 If the speaker is not pointed to the microphone (listening position) or when using speakers that affect the phase (dipole speakers, reflective speakers, etc.), **Reverse Phase** may be displayed even if the speakers are properly connected.
- 3 You can also choose to view the settings from the **MCACC Data Check** screen. See *Checking MCACC Data* on page 96 for more on this.

The settings made in the Auto MCACC Setup should give you excellent surround sound from your system, but it is also possible to adjust these settings manually using *The Advanced MCACC menu* on page 86 or *The System Setup and Other Setup menus* on page 100.¹

Problems when using the Auto MCACC Setup

If the room environment is not optimal for the Auto MCACC Setup (too much background noise, echo off the walls, obstacles blocking the speakers from the microphone) the final settings may be incorrect. Check for household appliances (air conditioner, fridge, fan, etc.), that may be affecting the environment and switch them off if necessary. If there are any instructions showing in the front panel display, please follow them.

- Some older TVs may interfere with the operation of the microphone. If this seems to be happening, switch off the TV when doing the Auto MCACC Setup.

The Input Setup menu

You only need to make settings in the **Input Setup** menu if you didn't hook up your digital equipment according to the default settings (see *Input function default and possible settings* on page 43). In this case, you need to tell the receiver what equipment is hooked up to which terminal so the buttons on the remote control correspond to the components you've connected.

1 Switch on the receiver and your TV.

Use **RECEIVER** to switch on.

2 Press **RECEIVER** on the remote control, then press **HOME MENU**.

A Graphical User Interface (GUI) screen appears on your TV. Use **↑/↓/←/→** and **ENTER** to navigate through the screens and select menu items. Press **RETURN** to confirm and exit the current menu.

3 Select 'System Setup' from the Home Menu.

4 Select 'Input Setup' from the System Setup menu.

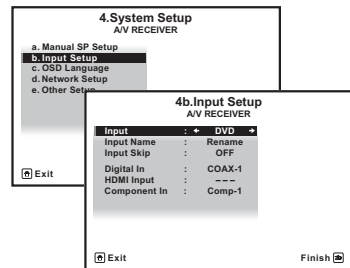

5 Select the input function that you want to set up.

The default names correspond with the names next to the terminals on the rear panel (such as **DVD**) which, in turn, correspond with the names on the remote control.

6 Select the input(s) to which you've connected your component.

For example, if your DVD player only has an optical output, you will need to change the **DVD** input function's **Digital In** setting from **COAX-1** (default) to the optical input you've connected it to. The numbering (**OPT-1** to **2**) corresponds with the numbers beside the inputs on the back of the receiver.

Note

- Depending on the characteristics of your room, sometimes identical speakers with cone sizes of around 12 cm will end up with different size settings. You can correct the setting manually using the *Manual speaker setup* on page 100.
- The subwoofer distance setting may be farther than the actual distance from the listening position. This setting should be accurate (taking delay and room characteristics into account) and generally does not need to be changed.
- If Auto MCACC Setup measurement results are incorrect due to the interaction of the speakers and viewing environment, we recommend adjusting the settings manually.

- If your component is connected via a component video cable to an input terminal other than the default, you must tell the receiver which input terminal your component is connected to, or else you may see the composite video signals instead of the component video signals.¹

7 When you're finished, proceed to the settings for other inputs.

There are optional settings in addition to the assignment of the input jacks:

- **Input Name** – You can choose to rename the input function for easier identification. Select **Rename** to do so, or **Default** to return to the system default.
- **Input Skip** – When set to **ON**, that input is skipped when selecting the input using **INPUT SELECT** or the front panel **INPUT SELECTOR** dial. (DVD and other inputs can be still be selected directly with the input function buttons.)

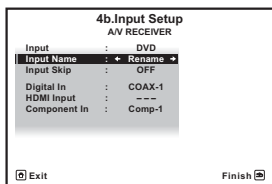

8 When you're finished, press RETURN. You will return to the System Setup menu.

Input function default and possible settings

The terminals on the receiver generally correspond to the name of one of the input functions. If you have connected components to this receiver differently from (or in addition to) the defaults below, see *The Input Setup menu* on page 42 to tell the receiver how you've connected up. The dots (●) indicate possible assignments.

Input function	Input Terminals		
	Digital	HDMI	Component
DVD	COAX-1	● ^a	IN 1
BD		(BD)	
TV/SAT	OPT-1	● ^a	●
DVR/BDR	OPT-2	● ^a	IN 2
VIDEO ^b / VIDEO 1 ^c	●	● ^a	●
VIDEO 2 ^c			
HDMI 1	●	(HDMI-1)	
HDMI 2		(HDMI-2)	
HDMI 3		(HDMI-3)	
HDMI 4 ^b		(HDMI-4)	
HDMI 5 ^b (front panel)		(HDMI-5)	
INTERNET RADIO			
iPod/USB			
CD	COAX-2 ^b		
CD-R/TAPE	●		
TUNER			
ADAPTER PORT			

- a. With **Control** set to **ON** in the HDMI Setup, assignments cannot be made (see *Control with HDMI function* on page 63).
- b. VSX-1020/VSX-1025 only
- c. VSX-920 only

Note

¹ For high-definition video (using component video connections), or when digital video conversion is switched off (in *Setting the Video options* on page 71), you must connect your TV to this receiver using the same type of video cable as you used to connect your video component.

Chapter 5:

Basic playback

Playing a source

Here are the basic instructions for playing a source (such as a DVD disc) with your home theater system.

1 Switch on your system components and receiver.

Start by switching on the playback component (for example a DVD player), your TV¹ and subwoofer (if you have one), then the receiver (press **RECEIVER**).

- Make sure the setup microphone is disconnected.

2 Select the input function you want to play.

You can use the input function buttons on the remote control, **INPUT SELECT**, or the front panel **INPUT SELECTOR** dial.²

3 Press **RECEIVER**, then press **AUTO/ALC/DIRECT (AUTO SURR/ALC/STREAM DIRECT)** to select 'AUTO SURROUND' and start playback of the source.³

If you're playing a Dolby Digital or DTS surround sound DVD disc, you should hear surround sound. If you are playing a stereo source, you will only hear sound from the front left/right speakers in the default listening mode.

- See also *Listening to your system* on page 57 for information on different ways of listening to sources.

It is possible to check on the front panel display whether or not multi-channel playback is being performed properly.

When using a surround back speaker, **PLIIx MOVIE** is displayed when playing Dolby Digital signals, and **DTS+Neo:6** is displayed when playing DTS 5.1-channel signals.

If the display does not correspond to the input signal and listening mode, check the connections and settings.

4 Use the volume control to adjust the volume level.

Turn down the volume of your TV so that all sound is coming from the speakers connected to this receiver.

Note

1 Make sure that the TV's video input is set to this receiver (for example, if you connected this receiver to the **VIDEO** jacks on your TV, make sure that the **VIDEO** input is now selected).

2 If you need to manually switch the input signal type press **SIGNAL SEL** (page 61).

3 • You may need to check the digital audio output settings on your DVD player or digital satellite receiver.

• Depending on your DVD player or source discs, you may only get digital 2 channel stereo and analog sound. In this case, the receiver must be set to a multichannel listening mode (see *Listening in surround sound* on page 57 if you need to do this) if you want multichannel surround sound.

Playing a source with HDMI connection

- Use **INPUT SELECT** to select the HDMI input you've connected to (for example, HDMI 1).

You can also perform the same operation by using the **INPUT SELECTOR** dial on the front panel or by pressing **HDMI** on the remote control repeatedly.

- Set the HDMI parameter in *Setting the Audio options* on page 68 to **THROUGH** if you want to hear HDMI audio output from your TV (no sound will be heard from this receiver).
- If the video signal does not appear on your TV, try adjusting the resolution settings on your component or display. Note that some components (such as video game units) have resolutions that may not be converted. In this case, use an analog video connection.

Playing an iPod

This receiver has the **iPod/iPhone/USB** terminal that will allow you to control playback of audio content from your iPod using the controls of this receiver.¹

1 Switch on the receiver and your TV.

See *Connecting an iPod* on page 35.

- It is also possible to operate the iPod on the iPod itself, without using the TV screen. For details, see *Switching the iPod controls* on page 46.

2 Press iPod USB on the remote control to switch the receiver to the iPod/USB.

Loading appears in the GUI screen while the receiver verifies the connection and retrieves data from the iPod.

When the display shows the **iPod** top menu you're ready to playback from the iPod.²

Playing back files stored on an iPod

To navigate songs on your iPod, you can take advantage of the GUI screen of your TV connected to this receiver.³ You can also control all operations for music in the front panel display of this receiver.

Note

- 1 This system is compatible with the audio and video of the iPod nano, iPod fifth generation (audio only), iPod classic, iPod touch and iPhone. However, some of the functions may be restricted for some models. The system is not compatible with the iPod shuffle.
 - Compatibility may vary depending on the software version of your iPod and iPhone. Please be sure to use the latest available software version.
 - iPod and iPhone are licensed for reproduction of non-copyrighted materials or materials the user is legally permitted to reproduce.
 - Features such as the equalizer cannot be controlled using this receiver, and we recommend switching the equalizer off before connecting.
 - Pioneer cannot under any circumstances accept responsibility for any direct or indirect loss arising from any inconvenience or loss of recorded material resulting from the iPod failure.
- 2 The controls of your iPod will be inoperable when connected to this receiver.
 - *VSX-1020/VSX-1025 only*: The sub zone OSD screen shows the same content as the main zone GUI screen. Note, however, that characters other than alphanumeric letters and numbers cannot be displayed and will be replaced by #.
 - *VSX-920 only*: iPod/USB function cannot be selected for the MULTI-ZONE feature (page 73).
- 3 Note that characters that cannot be displayed on this receiver are displayed as #.
 - This feature is not available for photos on your iPod. To display photos, switch iPod operation to the iPod (see *Switching the iPod controls* on page 46).

Finding what you want to play

When your iPod is connected to this receiver, you can browse songs stored on your iPod by playlist, artist name, album name, song name, genre or composer, similar to using your iPod directly.

- 1 Use **↑/↓** to select 'Music' from the iPod top menu.
- 2 Use **↑/↓** to select a category, then press **ENTER** to browse that category.
 - To return to the previous level any time, press **RETURN**.
- 3 Use **↑/↓** to browse the selected category (e.g., albums).
 - Use **←/→** to move to previous/next levels.
- 4 Continue browsing until you arrive at what you want to play, then press **▶** to start playback.¹



Tip

- You can play all of the songs in a particular category by selecting the **All** item at the top of each category list. For example, you can play all the songs by a particular artist.

Basic playback controls

This receiver's remote control buttons can be used for basic playback of files stored on an iPod.²

- Press **iPod USB** to switch the remote control to the iPod/USB operation mode.

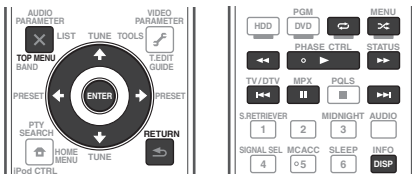

Switching the iPod controls³

You can switch over the iPod controls between the iPod and the receiver.

1 Press iPod CTRL to switch the iPod controls.

This enables operation and display on your iPod, and this receiver's remote control and GUI screen become inactive.

2 Press iPod CTRL again to switch back to the receiver controls.



Tip

- Change the receiver's input to the iPod in one action by pressing the **iPod iPhone DIRECT CONTROL** button on the front panel to enable iPod operations on the iPod.

Note

- 1 If you're in the song category, you can also press **ENTER** to start playback.
- 2 During Audiobook playback, press **↑/↓** to switch the playback speed: Faster **↔** Normal **↔** Slower
- 3 You cannot use this function, when an iPod of fifth generation or iPod nano of first generation is connected.

Playing a USB device

It is possible to play files¹ using the USB interface on the front of this receiver.

1 Switch on the receiver and your TV.

See *Connecting a USB device* on page 36.²

2 Press iPod USB on the remote control to switch the receiver to the iPod/USB.³

Loading appears in the GUI screen as this receiver starts recognizing the USB device connected.⁴ When the display shows the **USB Top** menu you're ready to play from the USB device.



Important

If an **Over Current** message lights in the display, the power requirements of the USB device are too high for this receiver. Try following the points below:

- Switch the receiver off, then on again.
- Reconnect the USB device with the receiver switched off.
- Use a dedicated AC adapter (supplied with the device) for USB power.

If this doesn't remedy the problem, it is likely your USB device is incompatible.

Playing back audio files stored on a USB memory device

The maximum number of levels that you can select in Step 2 (below) is 8. Also, you can display and play back up to 30 000 folders and files within a USB memory device.⁵

1 Use ↑/↓ to select 'Music' from the USB Top menu.

2 Use ↑/↓ to select a folder, then press ENTER to browse that folder.

- To return to the previous level any time, press **RETURN**.

3 Continue browsing until you arrive at what you want to play, then press ► to start playback.⁶

Basic playback controls

This receiver's remote control buttons can be used for basic playback of files stored on USB memory devices.

- Press **iPod USB** to switch the remote control to the iPod/USB operation mode.

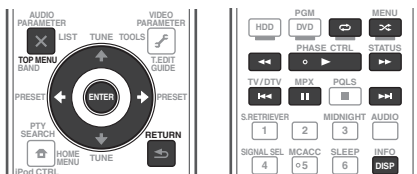

Note

- Compatible USB devices include external magnetic hard drives, portable flash memory drives (particularly key drives) and digital audio players (MP3 players) of format FAT12/16/32. It is not possible to connect this unit to a personal computer for USB playback.
 - Pioneer cannot guarantee compatibility (operation and/or bus power) with all USB mass storage devices and assumes no responsibility for any loss of data that may occur when connected to this receiver.
- Make sure the receiver is in standby when disconnecting the USB device.
- The iPod/USB function cannot be selected in the main zone when the Internet radio function is selected in the sub zone. Also, the iPod/USB function cannot be selected in the sub zone when the Internet radio function is selected in the main zone.
- When a USB memory device with a large capacity is connected, it may take some time to read all the contents.
- Note that characters that cannot be displayed on this receiver are displayed as #.
- If the file selected cannot be played back, this receiver automatically skips to the next file playable.
 - When the file currently being played back has no title assigned to it, the file name is displayed in the GUI screen instead; when neither the album name nor the artist name is present, the row is displayed as a blank space.
 - VX-920 only:* iPod/USB function cannot be selected for the MULTI-ZONE feature (page 73).
 - Playback stops when the last song in a USB memory device is played back to the end.
 - Copyrighted audio files cannot be played back on this receiver.
 - DRM-protected audio files cannot be played back on this receiver.

Playing back photo files stored on a USB memory device¹

1 Use **↑/↓** to select 'Photos' from the USB Top menu.

2 Use **↑/↓** to select a folder, then press **ENTER** to browse that folder.

- To return to the previous level any time, press **RETURN**.

3 Continue browsing until you arrive at what you want to play, then press **▶** to start playback.²

The selected content is displayed in full screen and a slideshow starts.

After a slideshow launches, pressing **ENTER** toggles between play and pause (only when **Theme** on the Slideshow Setup is set to **Normal (OFF)**).

Basic playback controls

Button(s)	What it does
ENTER , ▶	Starts displaying a photo and playing a slideshow.
RETURN , ←	Stops the Player and returns to the previous menu.
◀◀^a	Displays the previous photo content.
▶▶^a	Displays the next photo content.
 ^a	Pauses/unpauses the slideshow.
DISP^a	Displays the photo information.

a.You can only use this button when **Theme** on the Slideshow Setup is set to **Normal (OFF)**.

Slideshow Setup

Make the various settings for playing slideshows of photo files here.

1 Use **↑/↓** to select 'Slideshow Setup' from the USB Top menu.

2 Select the setting you want.

- **Theme** – Add various effects to the slideshow.
- **Interval** – Set the interval for switching the photos. This may not be available depending on the **Theme** setting.
- **BGM** – Play music files stored on the USB device while displaying photos.
- **Music Select** – Select the folder containing the music files to be played when **BGM** is set to **ON**.

3 When you're finished, press **RETURN**.

You will return to the **USB Top** menu.

Note

1 Photo files cannot be played in the sub zone.

2 If the slideshow is left in the pause mode for five minutes, the list screen reappears.

About playable file formats

The USB function of this receiver supports the following file formats. Note that some file formats are not available for playback although they are listed as playable file formats.

Music files

Category	Extension	Stream		
MP3 ^a	.mp3	MPEG-1, 2, 2.5 Audio Layer-3	Sampling frequency	8 kHz to 48 kHz
			Quantization bitrate	16 bit
			Channel	2 ch
			Bitrate	8 kbps to 320 kbps
			VBR/CBR	Supported/Supported
WAV	.wav	LPCM	Sampling frequency	32 kHz, 44.1 kHz, 48 kHz
			Quantization bitrate	8 bit, 16 bit
			Channel	2 ch, Monaural
WMA	.wma	WMA8/9 ^b	Sampling frequency	8 kHz to 48 kHz
			Quantization bitrate	16 bit
			Channel	2 ch
			Bitrate	8 kbps to 320 kbps
			VBR/CBR	Supported/Supported

a. "MPEG Layer-3 audio decoding technology licensed from Fraunhofer IIS and Thomson multimedia."

b. Files encoded using Windows Media Codec 9 may be playable but some parts of the specification are not supported; specifically, Pro, Lossless, Voice.

Photo files

Category	Extension		
JPEG	.jpg	Format	Meeting the following conditions: <ul style="list-style-type: none"> • Baseline JPEG format (including files recorded in Exif/DCF format) • Y:Cb:Cr - 4:4:4, 4:2:2 or 4:2:0
	.jpeg		
	.jpe		
	.jif		
	.jfif		
	Resolution	30 to 8184 pixels vertical, 40 to 8184 pixels horizontal	

Listening to the radio

The following steps show you how to tune in to FM and AM radio broadcasts using the automatic (search) and manual (step) tuning functions. If you already know the frequency of the station you want, see *Tuning directly to a station* below. Once you are tuned to a station you can memorize the frequency for recall later—see *Saving station presets* below for more on how to do this.

1 Press TUNER to select the tuner.

2 Use BAND to change the band (FM or AM), if necessary.

Each press switches the band between FM and AM.

3 Tune to a station.

There are three ways to do this:

Automatic tuning – To search for stations in the currently selected band, press and hold **TUNE** \uparrow/\downarrow for about a second. The receiver will start searching for the next station, stopping when it has found one. Repeat to search for other stations.

Manual tuning – To change the frequency one step at a time, press **TUNE** \uparrow/\downarrow .

High speed tuning – Press and hold **TUNE** \uparrow/\downarrow for high speed tuning. Release the button at the frequency you want.

Improving FM sound

If the **TUNED** or **STEREO** indicator doesn't light when tuning to an FM station because the signal is weak, press **MPX** to switch the receiver into mono reception mode. This should improve the sound quality and allow you to enjoy the broadcast.

Using Neural Surround

This feature uses Neural Surround™ technologies to achieve optimal surround sound from FM radio.

- While listening to FM radio, press **AUTO/ALC/DIRECT** for Neural Surround listening.

See *Auto Surround, ALC and Stream Direct with different input signal formats* on page 122 for more on this.

The **NEURAL SURROUND** mode can be selected also with **STANDARD**.

Tuning directly to a station

Sometimes, you'll already know the frequency of the station you want to listen to. In this case, you can simply enter the frequency directly using the number buttons on the remote control.

1 Press TUNER to select the tuner.

2 Use BAND to change the band (FM or AM), if necessary.

Each press switches the band between FM and AM.

3 Press D.ACCESS (Direct Access).

4 Use the number buttons to enter the frequency of the radio station.

For example, to tune to **106.00** (FM), press **1, 0, 6, 0, 0**.

If you make a mistake halfway through, press **D.ACCESS** twice to cancel the frequency and start over.

Saving station presets

If you often listen to a particular radio station, it's convenient to have the receiver store the frequency for easy recall whenever you want to listen to that station. This saves the effort of manually tuning in each time. This receiver can memorize up to 63 stations, stored in seven banks, or classes (A to G) of 9 stations each. When saving an FM frequency, the **MPX** setting (see above) is also stored.

1 Tune to a station you want to memorize.

See *Listening to the radio* above for more on this.

2 Press T.EDIT (TUNER EDIT).

The display shows **PRESET MEMORY**, then a blinking memory class.

3 Press CLASS to select one of the seven classes, then press PRESET ←/→ to select the station preset you want.

You can also use the number buttons to select a station preset.

4 Press ENTER.

After pressing **ENTER**, the preset class and number stop blinking and the receiver stores the station.

Naming station presets

For easier identification, you can name your station presets.

1 Choose the station preset you want to name.

See *Listening to station presets* below for how to do this.

2 Press T.EDIT (TUNER EDIT).

The display shows **PRESET NAME**, then a blinking cursor at the first character position.

3 Input the name you want.

Choose from the following characters for a name up to eight characters long.

**ABCDEFGHIJKLMN OPQRSTUVWXYZ
abcdefghijklmnopqrstu vwxyz
0123456789**

**!"#\$%&'()*+,-./:;<=>?[\]^_{}~
[space]**

Use **↑/↓** to select a character, **←/→** to set the position, and **ENTER** to confirm your selection.



Tip

- To erase a station name, simply repeat steps 1 to 3 and input eight spaces instead of a name.
- Once you have named a station preset, you can press **DISP** when listening to a station to switch the display between name and frequency.

Listening to station presets

You will need to have some presets stored to do this. See *Saving station presets* on page 51 if you haven't done this already.

1 Press TUNER to select the tuner.

2 Press CLASS to select the class in which the station is stored.

Press repeatedly to cycle through classes A to G.

3 Press PRESET ←/→ to select the station preset you want.

- You can also use the number buttons on the remote control to recall the station preset.

An introduction to RDS

Radio Data System (RDS) is a system used by most FM radio stations to provide listeners with various kinds of information—the name of the station and the kind of show they're broadcasting, for example.

One feature of RDS is that you can search by type of program. For example, you can search for a station that's broadcasting a show with the program type, **JAZZ**.

You can search the following program types:¹

NEWS – News	FINANCE – Stock market reports, commerce, trading, etc.
AFFAIRS – Current Affairs	CHILDREN – Programs for children
INFO – General Information	SOCIAL – Social affairs
SPORT – Sport	RELIGION – Programs concerning religion
EDUCATE – Educational	PHONE IN – Public expressing their views by phone
DRAMA – Radio plays, etc.	TRAVEL – Holiday-type travel rather than traffic announcements
CULTURE – National or regional culture, theater, etc.	LEISURE – Leisure interests and hobbies
SCIENCE – Science and technology	JAZZ – Jazz
VARIED – Usually talk-based material, such as quiz shows or interviews.	COUNTRY – Country music
POP M – Pop music	NATION M – Popular music in a language other than English
ROCK M – Rock music	OLDIES – Popular music from the '50s and '60s
EASY M – Easy listening	FOLK M – Folk music
LIGHT M – 'Light' classical music	DOCUMENT – Documentary
CLASSICS – 'Serious' classical music	
OTHER M – Music not fitting above categories	
WEATHER – Weather reports	

Searching for RDS programs

One of the most useful features of RDS is the ability to search for a particular kind of radio program. You can search for any of the program types listed above.

- 1 Press **TUNER** to select the FM band.²
- 2 Press **PTY SEARCH**. **PTY SEARCH** shows in the display.
- 3 Press **PRESET** \leftarrow/\rightarrow to select the program type you want to hear.
- 4 Press **ENTER** to search for the program type. The system starts searching through all frequency for a match. When it finds one, the search stops and the station plays for five seconds.

- 5 If you want to keep listening to the station, press **ENTER** within the five seconds. If you don't press **ENTER**, searching resumes.

If **NO PTY** is displayed it means the tuner couldn't find that program type at the time of the search.³

Displaying RDS information

Use the **DISP** button to display the different types of RDS information available.⁴

- Press **DISP** for RDS information. Each press changes the display as follows:
 - Radio Text (**RT**) – Messages sent by the radio station. For example, a talk radio station may provide a phone number as RT.
 - Program Service Name (**PS**) – The name of the radio station.
 - Program Type (**PTY**) – This indicates the kind of program currently being broadcast.
 - Current tuner frequency.

Note

¹ In addition, there are two other program types, **TEST** and **NONE**. You can't search for these.

² RDS is only possible in the FM band.

³ RDS searches all frequency. If the program type could not be found among all frequency, **NO PTY** is displayed.

⁴ • If any noise is picked up while displaying the RT scroll, some characters may be displayed incorrectly.

- If you see **NO RT DATA** in the RT display, it means no RT data is sent from the broadcast station.
- If you see **NO PS DATA** in the PS display, it means no PS data can be received.
- If you see **NO PTY DATA** in the PTY display, it means no PTY data can be received.

Bluetooth® ADAPTER for Wireless Enjoyment of Music

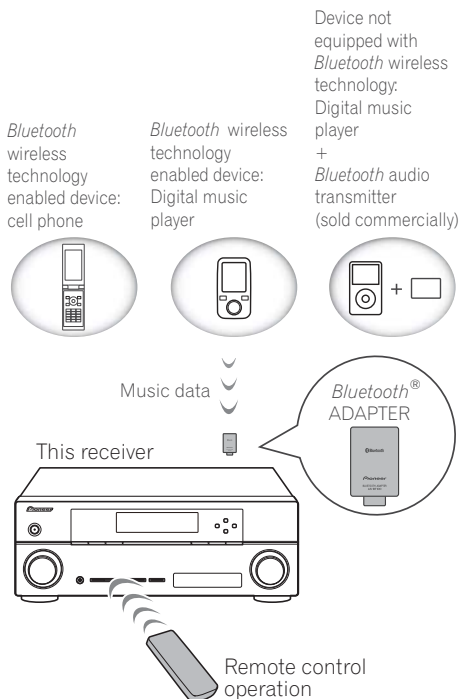

Wireless music play

When the *Bluetooth* ADAPTER (Pioneer Model No. AS-BT100) is connected to this unit, a product equipped with *Bluetooth* wireless technology (portable cell phone, digital music player, etc.) can be used to listen to music wirelessly. Also, by using a commercially available transmitter supporting *Bluetooth* wireless technology, you can listen to music on a device not equipped with *Bluetooth* wireless technology. The AS-BT100 model supports SCMS-T contents protection, so music can also be enjoyed on devices equipped with SCMS-T type *Bluetooth* wireless technology.

Remote control operation

The remote control supplied with this unit allows you to play and stop media, and perform other operations.¹

Pairing the *Bluetooth* ADAPTER and *Bluetooth* wireless technology device

“Pairing” must be done before you start playback of *Bluetooth* wireless technology content using the *Bluetooth* ADAPTER. Make sure to perform pairing the first time you operate the system or any time pairing data is cleared. The pairing step is necessary to register the *Bluetooth* wireless technology device to enable *Bluetooth* communications.² For more details, see also the operating instructions of your *Bluetooth* wireless technology device.

- 1 Press **RECEIVER**, then press **Home Menu**.
- 2 Select **'System Setup'**, then press **ENTER**.
- 3 Select **'Other Setup'**, then press **ENTER**.

Note

- 1 • It must be necessary that the *Bluetooth* wireless technology enabled device supports AVRCP profiles.
- Remote control operations cannot be guaranteed for all *Bluetooth* wireless technology enabled devices.
- 2 • Pairing is required when you first use the *Bluetooth* wireless technology device and *Bluetooth* ADAPTER.
- To enable *Bluetooth* communication, pairing should be done with both your system and *Bluetooth* wireless technology device.

4 Select 'Pairing Bluetooth Device', then press ENTER.

5 Select the 'Passcode' setting you want.

Select the same passcode as the *Bluetooth* wireless technology device you wish to connect.

- **0000/1234/8888** – Select the passcode from these options. These are the passcodes that can be used in most cases.
- **Others** – Select to use a passcode other than those mentioned above.

6 If you selected Others in step 5, enter the passcode.

Use **↑/↓** to select a number and **←/→** to move the cursor.

7 Follow the instructions displayed on the GUI screen to conduct pairing with the *Bluetooth* wireless technology device.

Switch on the *Bluetooth* wireless technology device that you want to make pair, place it near the receiver and set it to the pairing mode.

8 Check to see that the *Bluetooth* ADAPTER is detected by the *Bluetooth* wireless technology device.

When the *Bluetooth* wireless technology device is connected:

CONNECTED appears in the receiver display.¹

When the *Bluetooth* wireless technology device is not connected:

Go back to the passcode setting in step 5. In this case, perform the connection operation from the *Bluetooth* wireless technology device.

9 From the *Bluetooth* wireless technology device list, select *Bluetooth* ADAPTER and enter the Passcode selected in step 5.²

Listening to music contents of a *Bluetooth* wireless technology device with your system

1 Press **ADAPTER** on the remote control to switch the receiver to **ADAPTER PORT** input.³

2 Perform the connection operation from the side of the *Bluetooth* wireless technology device to the *Bluetooth* ADAPTER.

3 Start playback of music contents stored on the *Bluetooth* wireless technology device.

This receiver's remote control buttons can be used for basic playback of files stored on *Bluetooth* wireless technology devices.⁴

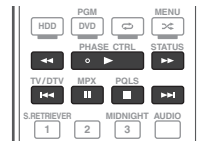

The *Bluetooth*® word mark and logos are registered trademarks owned by Bluetooth SIG, Inc. and any use of such marks by Pioneer Corporation is under license. Other trademarks and trade names are those of their respective owners.

Note

¹ The system can display alphanumeric characters only. Other characters may not be displayed correctly.

² The passcode may in some cases be referred to as "passkey" or PIN code.

³ When the *Bluetooth* ADAPTER is not plugged into the **ADAPTER PORT**, **NO ADAPTER** will be displayed if **ADAPTER PORT** input is selected.

⁴ • *Bluetooth* wireless technology device should be compatible with AVRCP profile.

• Depending on the *Bluetooth* wireless technology device you use, operation may differ from what is shown in the remote control buttons.

Listening to Internet radio stations

Internet radio is an audio broadcasting service transmitted via the Internet.¹ There are a large number of Internet radio stations broadcasting a variety of services from every corner of the world. Some are hosted, managed, and broadcast by private individuals while others are by the corresponding traditional terrestrial radio stations or radio networks. Whereas terrestrial, or OTA (over-the-air), radio stations are geographically restricted on the range of radio waves broadcast from a transmitter through the air, Internet radio stations are accessible from anywhere in the world, as long as there is a connection to the Internet, as services are not transmitted through the air but are delivered over the World Wide Web. On this receiver you can select Internet radio stations by genre as well as by region.



Important

- Before listening to Internet radio, you need to program the Internet radio stations you wish to listen to onto this unit (see *Programming the Internet radio stations* below for how to program). Though the Internet radio stations are programmed in this receiver before it leaves the factory, the link may have expired. In that case, preset the stations again yourself.

1 Press NET RADIO to switch to the Internet radio input.²

The Internet Radio list screen is displayed.

2 Use ↑/↓ to select the Internet radio station to play back, and then press ENTER.

Press ↑/↓ to scroll up and down the list and select the desired item. When you press **ENTER**, playback starts with the playback screen being displayed for the selected item. Depending on the Internet line conditions, the sound may not be smooth when playing Internet radio. To return to the list screen, press **RETURN**.³

Programming the Internet radio stations

By programming the Internet radio stations you wish to listen to onto this receiver, you will be able to select those Internet radio stations. You can program up to 24 stations.

There are two methods of programming: one lets you use the GUI screen on this receiver; the other lets you connect your computer and use that screen.

Programming with the GUI screen

1 Press TOP MENU when the Internet Radio station list is displayed.

The Internet Radio Setup screen is displayed.

2 Use ↑/↓ to select the Internet Radio station list screen you wish to edit, and then press ENTER.

Note

- 1 To listen to Internet radio stations, you must have high-speed broadband Internet access. With a 56 K or ISDN modem, you may not enjoy the full benefits of Internet radio.
 - The port number varies depending on the Internet radio station. Check the firewall settings.
 - Broadcasts may be stopped or interrupted depending on the Internet radio station. In this case, you cannot listen to a radio station selected from the list of Internet radio stations.
 - *VSX-920 only*: INTERNET RADIO function cannot be selected for the MULTI-ZONE feature (page 73).
- 2 The Internet radio function cannot be selected in the main zone when the iPod/USB function is selected in the sub zone. Also, the Internet radio function cannot be selected in the sub zone when the iPod/USB function is selected in the main zone.
- 3 When the list screen is displayed from the playback screen, the playback screen reappears automatically if no operation is performed for 10 seconds while the list screen is displayed.

3 Use ←/→ to select "Edit".

- If you select "**Delete**", information regarding the Internet radio stations programmed into the currently selected memory will be deleted.

4 Enter the URL of the Internet radio station you wish to program.¹

Use ↑/↓ to select a letter and ←/→ to move the cursor.

- A URL containing up to 192 letters can be entered.

5 Enter the title of the Internet radio station.

Use ↑/↓ to select a letter and ←/→ to move the cursor.

- A title containing up to 22 letters can be entered.

Programming on the computer screen

You can enter the Internet radio list on the screen of a computer that is connected to the same LAN as this receiver, and send the list to this unit.

The computer needs to be connected in advance to the network of this receiver and set up.

1 Turn on the computer and launch the Internet browser.

2 In the address bar on the browser, enter the IP address assigned to this receiver.

For example, if the IP address of this receiver is "192.168.0.2", enter "http://192.168.0.2/".

- This receiver's IP address can be found in the 'IP address, Proxy' menu (page 104).

When the connection is made with the receiver, the following programming screen will be displayed.

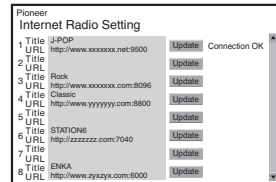

3 Enter the title and URL of the Internet radio station you wish to program, then press 'Update'.

The entered information will be transmitted to the receiver.

The connection to the URL designated from the computer will be confirmed:

If connection is successful, '**Connection OK**' will be displayed on screen, and the selected Internet radio station will begin playing via this receiver.

If the connection failed, '**Connection NG**' will be displayed. Check to see if the URL you entered is correct.

Important

- '**Connection OK**' and '**Connection NG**' are only displayed when this receiver is set to the Internet radio function.
- When entering the title and URL of Internet radio station, do not press '**Update**' while you are connected to other stations (i.e., labelled as "**Connecting...**").

Note

¹ The URL can also be entered by connecting a USB keyboard (see *Connecting a USB device* on page 36).

Chapter 6:

Listening to your system

**Important**

- The listening modes and many features described in this section may not be available depending on the current source, settings and status of the receiver.

Auto playback

There are many ways to listen back to sources using this receiver, but the simplest, most direct listening option is the Auto Surround feature. The receiver automatically detects what kind of source you're playing and selects multichannel or stereo playback as necessary.¹

- **While listening to a source, press **RECEIVER**, then press **AUTO/ALC/DIRECT**² for auto playback of a source.**

AUTO SURROUND shows briefly in the display before showing the decoding or playback format. Check the digital format indicators in the front panel display to see how the source is being processed.

- If the source is Dolby Digital, DTS, or Dolby Surround encoded, the proper decoding format will automatically be selected and shows in the display.
- When listening to the FM radio, the Neural Surround feature is selected automatically (see *Using Neural Surround* on page 50 for more on this).

- When listening to the **ADAPTER PORT** input, the **SOUND RETRIEVER AIR** feature is selected automatically (see *Listening in stereo* on page 59 for more on this).

ALC – In the Auto level control (ALC) mode, this receiver equalizes playback sound levels.

**Tip**

- When **ALC** is selected, the effect level can be adjusted using the **EFFECT** parameter in *Setting the Audio options* on page 68.

Listening in surround sound

Using this receiver, you can listen to any source in surround sound. However, the options available will depend on your speaker setup and the type of source you're listening to.

Standard surround sound

The following modes provide basic surround sound for stereo and multichannel sources.³

- **While listening to a source, press **RECEIVER**, then press **STANDARD**.**⁴

If necessary, press repeatedly to select a listening mode.

Note

¹ Stereo surround (matrix) formats are decoded accordingly using **Neo:6 CINEMA** or **Pro Logic IIx MOVIE** (see *Listening in surround sound* above for more on these decoding formats).

² • For more options using this button, see *Using Stream Direct* on page 60.

• The **AUTO SURROUND** mode cannot be selected when the **HDMI** audio output parameter is set to **THROUGH** in *Setting the Audio options* on page 68.

³ In modes that give 6.1 channel sound, the same signal is heard from both surround back speakers.

⁴ The **STANDARD** listening mode cannot be selected when the **HDMI** audio output parameter is set to **THROUGH** in *Setting the Audio options* on page 68.

- If the source is Dolby Digital, DTS, or Dolby Surround encoded, the proper decoding format will automatically be selected and shows in the display.¹

With two channel sources, you can select from:

- **□□ Pro Logic IIx MOVIE** – Up to 7.1 channel (surround back) sound, especially suited to movie sources
- **□□ Pro Logic IIx MUSIC** – Up to 7.1 channel (surround back) sound, especially suited to music sources²
- **□□ Pro Logic IIx GAME** – Up to 7.1 channel (surround back) sound, especially suited to video games
- **□□ Pro Logic** – 4.1 channel surround sound (sound from the surround speakers is mono)
- **□□ Pro Logic IIz HEIGHT** – Up to 7.1 channel (front height) sound³
- **WIDE SURROUND MOVIE** – Up to 7.1 channel (front wide) sound, especially suited to movie sources⁴
- **WIDE SURROUND MUSIC** – Up to 7.1 channel (front wide) sound, especially suited to music sources⁴
- **Neo:6 CINEMA** – Up to 7.1 channel (surround back) sound, especially suited to movie sources⁵
- **Neo:6 MUSIC** – Up to 7.1 channel (surround back) sound, especially suited to music sources⁵
- **NEURAL SURR** – Up to 7.1 channel (surround back) sound, especially suited to music sources⁶

With multichannel sources, if you have connected surround back, front height or front wide speakers, you can select (according to format):

- **□□ Pro Logic IIx MOVIE** – See above
- **□□ Pro Logic IIx MUSIC** – See above
- **Dolby Digital EX** – Creates surround back channel sound for 5.1 channel sources and provides pure decoding for 6.1 channel sources (like Dolby Digital Surround EX)
- **DTS-ES** – Allows you to hear 6.1 channel playback with DTS-ES encoded sources
- **DTS Neo:6** – Allows you to hear 6.1 channel playback with DTS encoded sources
- **□□ Pro Logic IIz HEIGHT** – See above³
- **WIDE SURROUND MOVIE** – See above⁴
- **WIDE SURROUND MUSIC** – See above⁴
- Straight Decode – Plays back without the effects above.

Note

- 1 If the surround back speakers are not connected or **V.SB** is switched **OFF**, **□□ Pro Logic IIx** becomes **□□ Pro Logic II** (5.1 channel sound).
- 2 When listening to 2-channel sources in Dolby Pro Logic IIx Music mode, there are three further parameters you can adjust: **C.WIDTH**, **DIMENSION** and **PANORAMA**. See *Setting the Audio options* on page 68 to adjust them.
- 3 This mode can only be selected when **Speaker System** is set to **Normal(SB/FH)**.
 - When listening in **□□ Pro Logic IIz HEIGHT** mode, you can also adjust the **HEIGHT GAIN** effect (see *Setting the Audio options* on page 68).
- 4 This mode can only be selected when **Speaker System** is set to **Normal(SB/FW)**.
- 5 When listening to 2-channel sources in Neo:6 Cinema or Neo:6 Music mode, you can also adjust the center image effect (see *Setting the Audio options* on page 68).
- 6 **NEURAL SURR** can be selected for 2-channel signals for which the input signal is PCM (48 kHz or less), Dolby Digital, DTS or analog 2-channel sources.

Using the Advanced surround effects

The Advanced surround effects can be used for a variety of additional surround sound effects. Most Advanced Surround modes are designed to be used with film soundtracks, but some modes are also suited for music sources. Try different settings with various soundtracks to see which you like.

- Press **RECEIVER**, then press **ADV SURR (ADV SURROUND)** repeatedly to select a listening mode.¹
 - **ACTION** – Designed for action movies with dynamic soundtracks
 - **DRAMA** – Designed for movies with lots of dialog
 - **SCI-FI** – Designed for science fiction with lots of special effects
 - **MONO FILM** – Creates surround sound from mono soundtracks
 - **ENT.SHOW** – Suitable for musical sources
 - **EXPANDED** – Creates an extra wide stereo field²
 - **TV SURROUND** – Provides surround sound for both mono and stereo TV sources
 - **ADVANCED GAME** – Suitable for video games
 - **SPORTS** – Suitable for sports programs
 - **CLASSICAL** – Gives a large concert hall-type sound
 - **ROCK/POP** – Creates a live concert sound for rock and/or pop music
 - **UNPLUGGED** – Suitable for acoustic music sources

- **EXT.STEREO** – Gives multichannel sound to a stereo source, using all of your speakers
- **PHONES SURR** – When listening through headphones, you can still get the effect of overall surround.

Tip

- When an Advanced Surround listening mode is selected, the effect level can be adjusted using the **EFFECT** parameter in *Setting the Audio options* on page 68.

Listening in stereo

When you select **STEREO**, you will hear the source through just the front left and right speakers (and possibly your subwoofer depending on your speaker settings). Multichannel sources are downmixed to stereo.

- **While listening to a source, press **RECEIVER**, then press **STEREO** for stereo playback.**³

Press repeatedly to switch between:

- **STEREO** – The audio is heard with your sound settings and you can still use the audio options.
- **F.S.SURR FOCUS** – See *Using Front Stage Surround Advance* on page 60 for more on this.
- **F.S.SURR WIDE** – See *Using Front Stage Surround Advance* on page 60 for more on this.
- **SOUND RETRIEVER AIR**⁴ – Suitable for listening to the sound from a *Bluetooth* wireless technology device.

Note

- 1 If you press **ADV SURR** when the headphones are connected, the **PHONES SURR** mode will automatically be selected.
- 2 Use with Dolby Pro Logic for a stereo surround effect (stereo field is wider than Standard modes with Dolby Digital sources).
- 3 • The **STEREO**, **F.S.SURR FOCUS** and **F.S.SURR WIDE** mode cannot be selected when the **HDMI** audio output parameter is set to **THROUGH** in *Setting the Audio options* on page 68.
 - When headphones are plugged in, the **F.S.SURR FOCUS** and **F.S.SURR WIDE** are cannot be selected.
- 4 The **SOUND RETRIEVER AIR** listening mode can only selected when the **ADAPTER PORT** input.

Using Front Stage Surround Advance

The Front Stage Surround Advance function allows you to create natural surround sound effects using just the front speakers and the subwoofer.

- **While listening to a source, press **RECEIVER**, then press **STEREO** to select Front Stage Surround Advance modes.**
 - **STEREO** – See *Listening in stereo* on page 59 for more on this.
 - **F.S.SURR FOCUS** – Use to provide a rich surround sound effect directed to the center of where the front left and right speakers sound projection area converges.
 - **F.S.SURR WIDE** – Use to provide a surround sound effect to a wider area than **FOCUS** mode.¹

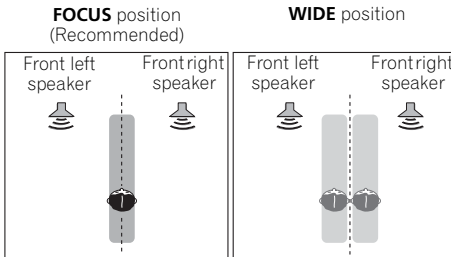

Using Stream Direct

Use the Stream Direct modes when you want to hear the truest possible reproduction of a source. All unnecessary signal processing is bypassed, and you're left with the pure analog or digital sound source.

- **While listening to a source, press **RECEIVER**, then press **AUTO/ALC/DIRECT** to select the mode you want.²**

Check the digital format indicators in the front panel display to see how the source is being processed.

- **AUTO SURROUND** – See *Auto playback* on page 57.
- **ALC** – Listening in Auto level control mode (page 57).
- **DIRECT** – Plays back sound from the source with the least modification next to **PURE DIRECT**. With **DIRECT**, the only modifications added to **PURE DIRECT** playback are calibration of the sound field by the MCACC system and the Phase Control effect.
- **PURE DIRECT** – Plays back unmodified sound from source with only minimal digital treatment. No sound is output from the Speaker B in this mode.

Tip

- When an ALC mode is selected, the effect level can be adjusted using the **EFFECT** parameter in *Setting the Audio options* on page 68.

Note

- ¹ When using **F.S.SURR WIDE**, a better effect can be obtained if the **Full Auto MCACC** procedure under **Advanced MCACC** is performed. For more on this, refer to *Automatically conducting optimum sound tuning (Auto MCACC)* on page 39.
- ² When headphones are plugged in, the **AUTO SURROUND** and **DIRECT** are cannot be selected.

Selecting MCACC presets

- Default setting: **MEMORY 1**

If you have calibrated your system for different listening positions¹, you can switch between settings to suit the kind of source you're listening to and where you're sitting (for example, watching movies from a sofa, or playing a video game close to the TV).

- **While listening to a source, press **RECEIVER**, then press MCACC.**

Press repeatedly to select one of the six MCACC presets². See *Data Management* on page 98 to check and manage your current settings.

Choosing the input signal

On this receiver, it is possible to switch the input signals for the different inputs as described below.³

- **Press **RECEIVER**, then press **SIGNAL SEL** to select the input signal corresponding to the source component.**

Each press cycles through the options as follows:

- **AUTO** – The receiver selects the first available signal in the following order: **HDMI; DIGITAL; ANALOG**.
- **ANALOG** – Selects an analog signal.
- **DIGITAL** – Selects an optical or coaxial digital signal.
- **HDMI** – Selects an HDMI signal.⁴
- **PCM** – For PCM input signals.⁵ The receiver selects the first available signal in the following order: **HDMI; DIGITAL**.

HDMI is not assigned by default. To select an HDMI signal, conduct the input setup procedure (see *The Input Setup menu* on page 42).

When set to **DIGITAL**, **HDMI** or **AUTO** (only selected **DIGITAL** or **HDMI**), the indicators light according to the signal being decoded (see *Display* on page 11).

Note

- 1 Different presets might also have separate calibration settings for the same listening position, depending on how you're using your system. These presets can be set in *Automatically conducting optimum sound tuning (Auto MCACC)* on page 39 or *Automatic MCACC (Expert)* on page 87, either of which you should have already completed.
- 2 These settings have no effect when headphones are connected.
 - You can also press **◀/▶** to select the MCACC preset.
- 3 This receiver can only play back Dolby Digital, PCM (32 kHz to 192 kHz), DTS (including DTS 96/24) and WMA9 Pro digital signal formats. The compatible signals via the HDMI terminals are: Dolby Digital, DTS, WMA9 Pro, PCM (32 kHz to 192 kHz), Dolby TrueHD, Dolby Digital Plus, DTS-EXPRESS, DTS-HD Master Audio and SACD.
 - You may get digital noise when an LD, CD, DVD or BD player compatible with DTS is playing an analog signal. To prevent noise, make the proper digital connections (page 30) and set the signal input to **DIGITAL**.
 - Some DVD players don't output DTS signals. For more details, refer to the instruction manual supplied with your DVD player.
- 4 When the **HDMI** audio output parameter is set to **THROUGH**, the sound will be heard through your TV, not from this receiver.
- 5 This is useful if you find there is a slight delay before **AUTO** recognizes the PCM signal on a CD, for instance.
 - When **PCM** is selected, noise may be output during playback of non-PCM sources. Please select another input signal if this is a problem.

Better sound using Phase Control

This receiver's Phase Control feature uses phase correction measures to make sure your sound source arrives at the listening position in phase, preventing unwanted distortion and/or coloring of the sound.

Phase Control technology provides coherent sound reproduction through the use of phase matching¹ for an optimal sound image. The default setting is on and we recommend leaving Phase Control switched on for all sound sources.

- Press **RECEIVER**, then press **PHASE CTRL (PHASE CONTROL)** to switch on phase correction.

The **PHASE CONTROL** indicator on the front panel lights.

Note

- ¹ • Phase matching is a very important factor in achieving proper sound reproduction. If two waveforms are 'in phase', they crest and trough together, resulting in increased amplitude, clarity and presence of the sound signal. If a crest of a wave meets a trough, then the sound will be 'out of phase' and an unreliable sound image will be produced.
 - The **PHASE CONTROL** feature is available even when the headphones are plugged in.
 - If your subwoofer has a phase control switch, set it to the plus (+) sign (or 0°). However, the effect you can actually feel when **PHASE CONTROL** is set to **ON** on this receiver depends on the type of your subwoofer. Set your subwoofer to maximize the effect. It is also recommended you try changing the orientation or the place of your subwoofer.
 - Set the built-in lowpass filter switch of your subwoofer to off. If this cannot be done on your subwoofer, set the cutoff frequency to a higher value.
 - If the speaker distance is not properly set, you may not have a maximized **PHASE CONTROL** effect.
 - The **PHASE CONTROL** mode cannot be set to **ON** in the following cases:
 - When the **PURE DIRECT** mode is switched on.
 - When the HDMI audio output parameter is set to **THROUGH** in *Setting the Audio options* on page 68.

Chapter 7:

Control with HDMI function

Synchronized operations below with a **Control** with HDMI-compatible Pioneer TV or Blu-ray disc player or with a component of another make that supports the **Control** with HDMI functions are possible when the component is connected to the receiver using an HDMI cable.

- The receiver's volume can be set and the sound can be muted using the TV's remote control.
- The receiver's input switches over automatically when the TV's channel is changed or a **Control** with HDMI-compatible component is played.
- The receiver's power is also set to standby, when the TV's power is set to standby.

**Important**

- With Pioneer devices, **Control** with HDMI functions are referred to as "KURO LINK".
- You cannot use this function with components that do not support **Control** with HDMI.
- We do not guarantee this receiver will work with Pioneer **Control** with HDMI-compatible components or components of other makes that support the **Control** with HDMI function. We do not guarantee that all synchronized operations will work with components of other makes that support the **Control** with HDMI function.
- Use a High Speed HDMI[®] cable when you want to use the **Control** with HDMI function. The **Control** with HDMI function may not work properly if a different type of HDMI cable is used.
- For details about concrete operations, settings, etc., refer to also the operating instructions for each component.

Making Control with HDMI connections

You can use synchronized operation for a connected TV and up to six (*VSX-1020/VSX-1025 model*: BD, HDMI 1 to 5 (front panel))/four (*VSX-920 model*: BD, HDMI 1 to 3) other components.

Be sure to connect the TV's audio cable to the audio input of this unit.

For details, see *Connecting your TV and playback components* on page 25.

**Important**

- When connecting this system or changing connections, be sure to switch the power off and disconnect the power cord from the wall socket.
After completing all connections, connect the power cords to the wall socket.
- After this receiver is connected to an AC outlet, a 2 second to 10 second HDMI initialization process begins. You cannot carry out any operations during initialization. The HDMI indicator on the display unit blinks during initialization, and you can turn this receiver on once it has stopped blinking.
- To get the most out of this function, we recommend that you connect your HDMI component not to a TV but rather directly to the HDMI terminal on this receiver.
- While the receiver is equipped with six (*VSX-1020/VSX-1025 model*: BD, HDMI 1 to 5 (front panel))/four (*VSX-920 model*: BD, HDMI 1 to 3) HDMI inputs, the **Control** with HDMI function can only be used with up to three DVD or Blu-ray disc players or up to three DVD or Blu-ray disc recorders.

HDMI Setup

You must adjust the settings of this receiver as well as the connected **Control** with HDMI-compatible components in order to make use of the **Control** with HDMI function. For more information see the operating instructions for each component.

- 1 Press **RECEIVER**, then press **Home Menu**.
- 2 Select '**System Setup**', then press **ENTER**.
- 3 Select '**Other Setup**', then press **ENTER**.

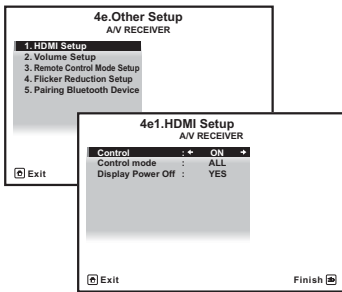

- 4 Select '**HDMI Setup**', then press **ENTER**.

- 5 Select the '**Control**' setting you want.

Choose whether to set this unit's **Control** with HDMI function **ON** or **OFF**. You will need to set it to **ON** to use the **Control** with HDMI function.

When using a component that does not support the **Control** with HDMI function, set this to **OFF**.

- **ON** – Enables the **Control** with HDMI function. When this unit's power is turned off and you have a supported source begin playback while using the **Control** with HDMI function, the audio and video outputs from the HDMI connection are output from the TV.
- **OFF** – The **Control** with HDMI is disabled. Synchronized operations cannot be used. When this unit's power is turned off, audio and video of sources connected via HDMI are not output.

- 6 Select the '**Control Mode**' setting you want.

Choose whether you want to enable HDMI for all linked functions or the PQLS function only. However, Display Power Off will activate the settings set forth in step 7 below.

- **ALL** – Enabled for all linked functions.
- **PQLS** – Enabled only for the PQLS function. When **PQLS** is selected, link functions other than the PQLS function may not work properly. If you wish to use all link functions, select **ALL**.

- 7 Select the '**Display Power Off**' setting you want.

If the TV's power is turned off while using the **Control** with HDMI function, the receiver's power is also turned off (all power off function). This function can be disabled.

- **YES** – The all power off function is enabled. The receiver's power turns off together with the TV's power. This function only works when the input for a component connected to the receiver by **Control** with HDMI is selected or when watching the TV.
- **NO** – The all power off function is disabled. The receiver's power is not affected when the TV's power is turned off.

- 8 When you're finished, press **HOME MENU**. You will return to the **Home Menu**.

Before using synchronization

Once you have finished all connections and settings, you must:

- 1 Put all components into standby mode.
- 2 Turn the power on for all components, with the power for the TV being turned on last.
- 3 Choose the HDMI input to which the TV is connected to this receiver, and see if video output from connected components displays properly on the screen or not.
- 4 Check whether the components connected to all HDMI inputs are properly displayed.

About synchronized operations

The **Control** with HDMI-compatible component connected to the receiver operates in sync as described below.

- From the menu screen of the **Control** with HDMI-compatible TV, set audio to be played through this receiver, and the receiver will switch to the synchronized amp mode.
- When in the synchronized amp mode, you can adjust the receiver's volume or mute the sound using the TV's remote control.
- When in the synchronized amp mode, the synchronized amp mode is canceled when the receiver's power is turned off. To turn the synchronized amp mode back on, set audio to be played through the receiver from the TV's menu screen, etc. This receiver will power up and switch to the synchronized amp mode.
- When the synchronized amp mode is canceled, the receiver's power turns off if you were viewing an HDMI input or a TV program on the TV.
- When in the synchronized amp mode, the synchronized amp mode is canceled if an operation that produces sound from the TV is performed from the TV's menu screen, etc.
- When the TV's power is set to standby, the receiver's power is also set to standby. (Only when the input for a component connected to the receiver by HDMI connection is selected or when watching the TV.)
- The receiver's input switches automatically when the **Control** with HDMI-compatible component is played.
- The receiver's input switches automatically when the TV's channel is switched.
- The synchronized amp mode remains in effect even if the receiver's input is switched to a component other than one connected by HDMI.

The operations below can also be used on Pioneer **Control** with HDMI-compatible TVs.

- When the receiver's volume is adjusted or the sound is muted, the volume status is displayed on the TV's screen.
- When the OSD language is switched on the TV, the receiver's language setting also switches accordingly.

About connections with a product of a different brand that supports the Control with HDMI function

The synchronized operations below can be used when the receiver's **Control with HDMI** function is connected to a TV of a brand other than Pioneer that supports the **Control with HDMI** function. (Depending on the TV, however, some of the **Control with HDMI** functions may not work.)

- When the TV's power is set to standby, the receiver's power is also set to standby. (Only when the input for a component connected to the receiver by HDMI connection is selected or when watching the TV.)
- The sound of TV programs or an external input connected to the TV can also be output from the speakers connected to the receiver. (This requires connection of an optical digital cable, etc., in addition to the HDMI cable.)

The synchronized operations below can be used when the receiver's **Control with HDMI** function is connected to a player or recorder of a brand other than Pioneer that supports the **Control with HDMI** function.

- When playback starts on the player or recorder, the receiver's input switches to the HDMI input to which that component is connected.

See the Pioneer website for the latest information on the models of non-Pioneer brands and products that support the **Control with HDMI** function.

Setting the PQLS function

PQLS (Precision Quartz Lock System) is a digital audio signal transfer control technology using the **Control with HDMI** function. It offers higher-quality audio playback by controlling audio signals from the receiver to a PQLS compatible player, etc. This enables removing jitter that has a negative effect on the quality of the sound and is generated upon transmission.

This receiver supports the "PQLS 2 ch Audio" that is only activated when playing an audio CD (CD-DA).

This function is activated when **Control** is set to **ON**.¹

- Press **RECEIVER**, then press **PQLS** to select the PQLS setting.

The setting is displayed on the front panel display.

- **PQLS AUTO** – PQLS is enabled. A precision quartz controller in this receiver eliminates distortion caused by timing errors (jitter), giving you the best possible digital-to-analog conversion from audio CD sources when you use the HDMI interface. This is valid as an HDMI function for PQLS-compatible players.
- **PQLS OFF** – PQLS is disabled.

Note

- 1 • If a listening mode other than **AUTO SURROUND**, **ALC**, **DIRECT**, **PURE DIRECT** or **STEREO** is selected while the PQLS effect is enabled, the PQLS effect is disabled.
- When this receiver is connected by HDMI cable to a Pioneer player that is compatible with the PQLS function via HDMI connection and a CD is played or HDMI reauthentication is performed (the **HDMI** indicator blinks), the PQLS effect is enabled and the listening mode is set to **AUTO SURROUND** if a listening mode other than **AUTO SURROUND**, **ALC**, **DIRECT**, **PURE DIRECT** or **STEREO** is selected.

Cautions on the Control with HDMI function

- Connect the TV directly to this receiver.
Interrupting a direct connection with other amps or an AV converter (such as an HDMI switch) can cause operational errors.
- Only connect components (Blu-ray disc player, etc.) you intend to use as a source to the HDMI input of this receiver.
Interrupting a direct connection with other amps or an AV converter (such as an HDMI switch) can cause operational errors.
- When **Control** is set to **ON**, the HDMI Input in *The Input Setup menu* on page 42 is automatically set to **OFF**.
- When the receiver's **Control** is turned **ON**, even if the receiver's power is in the standby mode, it is possible to output the audio and video signals from a player via HDMI to the TV without producing sound from the receiver, but only when a **Control** with HDMI-compatible component (Blu-ray disc player, etc.) and compatible TV are connected. In this case, the receiver's power turns on and the power and **HDMI** indicators light.

Chapter 8:

Using other functions

Setting the Audio options

There are a number of additional sound settings you can make using the **AUDIO PARAMETER** menu. The defaults, if not stated, are listed in bold.



Important

- Note that if a setting doesn't appear in the **AUDIO PARAMETER** menu, it is unavailable due to the current source, settings and status of the receiver.

1 Press **RECEIVER, then press **AUDIO PARAMETER**.**

2 Use **↑/↓ to select the setting you want to adjust.**

Depending on the current status/mode of the receiver, certain options may not be able to be selected. Check the table below for notes on this.

3 Use **←/→ to set as necessary.**

See the table below for the options available for each setting.

4 Press **RETURN to confirm and exit the menu.**

Setting	What it does	Option(s)
MCACC (MCACC preset)	Selects your favorite MCACC preset memory when multiple preset memories are saved. When an MCACC preset memory has been renamed, the given name is displayed.	M1. MEMORY 1 to M6. MEMORY 6 Default: M1. MEMORY 1
EQ (Acoustic Calibration EQ)	Switches on/off the effects of EQ Pro.	ON <i>OFF^a</i>
S-WAVE (Standing Wave)	Switches on/off the effects of Standing Wave Control.	ON <i>OFF</i>
DELAY (Sound Delay)	Some monitors have a slight delay when showing video, so the soundtrack will be slightly out of sync with the picture. By adding a bit of delay, you can adjust the sound to match the presentation of the video.	0.0 to 10.0 (frames) <i>1 second = 25 frames (PAL)</i> Default: 0.0
MIDNIGHT	Allows you to hear effective surround sound of movies at low volumes.	MID/LDN OFF <i>MIDNIGHT ON</i>
LOUDNESS	Used to get good bass and treble from music sources at low volumes.	<i>LOUDNESS ON</i>
TONE^b (Tone Control)	Applies the treble and bass tone controls to a source, or bypasses them completely.	BYPASS <i>ON</i>
BASS^c	Adjusts the amount of bass.	-6 to +6 (dB) Default: 0 (dB)

Setting	What it does	Option(s)
TREBLE^c	Adjusts the amount of treble.	-6 to +6 (dB) Default: 0 (dB)
S.RTRV (Sound Retriever)	With the Sound Retriever function, DSP processing is used to compensate for the loss of audio data upon compression, improving the sound's sense of density and modulation.	OFF^d <i>ON</i>
DNR (Digital Noise Reduction)	May improve the quality of sound in a noisy source (for example, video tape with lots of background noise) when switched on.	OFF <i>ON</i>
DIALOG E (Dialog Enhancement)	Localizes dialog in the center channel to make it stand out from other background sounds in a TV or movie soundtrack. By moving from UP1 through UP2 and UP3 up to UP4, you can make the sound source seem to relocate upwards.	OFF <i>FLAT</i> <i>UP1/UP2/UP3/UP4^e</i>
DUAL (Dual Mono)	Specifies how dual mono encoded Dolby Digital soundtracks should be played. Dual mono is not widely used, but is sometimes necessary when two languages need to be sent to separate channels.	CH1 – Channel 1 is heard only <i>CH2</i> – Channel 2 is heard only <i>CH1 CH2</i> – Both channels heard from front speakers
DRC (Dynamic Range Control)	Adjusts the level of dynamic range for movie soundtracks optimized for Dolby Digital, DTS, Dolby Digital Plus, Dolby TrueHD, DTS-HD and DTS-HD Master Audio (you may need to use this feature when listening to surround sound at low volumes).	AUTO^f <i>MAX</i> <i>MID</i> <i>OFF</i>
LFE (LFE Attenuate)	Some audio sources include ultra-low bass tones. Set the LFE attenuator as necessary to prevent the ultra-low bass tones from distorting the sound from the speakers. The LFE is not limited when set to 0 dB, which is the recommended value. When set to -5 dB, -10 dB, -15 dB or -20 dB, the LFE is limited by the respective degree. When OFF is selected, no sound is output from the LFE channel.	0dB/ -5dB/ -10dB/ -15dB/ -20dB <i>OFF</i>
SACD GAIN^g	Brings out detail in SACDs by maximizing the dynamic range (during digital processing).	0 (dB) <i>+6</i> (dB)
HDMI^h (HDMI Audio)	Specifies the routing of the HDMI audio signal out of this receiver (<i>amp</i>) or <i>through</i> to a TV. When THROUGH is selected, no sound is output from this receiver.	AMP <i>THROUGH</i>
A. DELAY (Auto delay)	This feature automatically corrects the audio-to-video delay between components connected with an HDMI cable. The audio delay time is set depending on the operational status of the display connected with an HDMI cable. The video delay time is automatically adjusted according to the audio delay time. ¹	OFF <i>ON</i>

Setting	What it does	Option(s)
C. WIDTHⁱ (Center Width) (Applicable only when using a center speaker)	Provides a better blend of the front speakers by spreading the center channel between the front right and left speakers, making it sound wider (higher settings) or narrower (lower settings).	0 to 7 Default: 3
DIMENSION^j	Adjusts the depth of the surround sound balance from front to back, making the sound more distant (minus settings), or more forward (positive settings).	-3 to +3 Default: 0
PANORAMA^j	Extends the front stereo image to include the surround speakers for a 'wraparound' effect.	OFF <i>ON</i>
C. IMAGE^k (Center Image) (Applicable only when using a center speaker)	Adjusts the center image to create a wider stereo effect with vocals. Adjust the effect from 0 (all center channel sent to front right and left speakers) to 10 (center channel sent to the center speaker only).	0 to 10 Defaults: Neo:6 MUSIC: 3 Neo:6 CINEMA: 10
EFFECT	Sets the effect level for the currently selected Advanced Surround or ALC mode (each mode can be set separately).	10 to 90 Defaults: 50 (90 for EXT.STEREO only)
H.GAIN (Height Gain)	Adjusts the output from the front height speaker when listening in DOLBY PLIIz HEIGHT mode. If set to HIGH , the sound from the top will be more emphasized.	<i>LOW</i> MID <i>HIGH</i>
V.SB (Virtual Surround Back)	When you're not using surround back speakers, selecting this mode allows you to hear a virtual surround back channel through your surround speakers. You can choose to listen to sources with no surround back channel information, or if the material sounds better in the format (for example, 5.1) for which it was originally encoded, you can have the receiver only apply this effect to 6.1 encoded sources like Dolby Digital EX or DTS-ES. ^l	OFF <i>ON</i>
V.HEIGHT (Virtual Front Height)	When you're not using front height speakers, selecting this mode allows you to hear a virtual front height channel through your front speakers. ^m	OFF <i>ON</i>

a. When **EQ OFF** is selected, the MCACC indicator does not light.

b. This setting is only displayed when the listening mode is Stereo, Auto surround (STEREO) or SOUND RETRIEVER AIR.

c. The adjustment can be made only when **TONE** is set to **ON**.

d. With the **iPod/USB, INTERNET RADIO** or **ADAPTER PORT** input function, by default **S.RTRV** is set to **ON**.

e. UP1 to UP4 can be selected only when the front height speaker is connected. The presence or absence of effects depends on the listening mode.

f. The initially set **AUTO** is only available for Dolby TrueHD signals. Select **MAX** or **MID** for signals other than Dolby TrueHD.

g. You shouldn't have any problems using this with most SACD discs, but if the sound distorts, it is best to switch the gain setting back to **0** dB.

h. The HDMI Audio setting cannot be switched while performing synchronized amp mode operations.

- The synchronized amp mode must be turned on in order to play the receiver's HDMI audio and video input signals from the TV with the receiver's power in the standby mode. See *About synchronized operations* on page 65.

- i. This feature is only available when the connected display supports the automatic audio/video synchronizing capability ('lipsync') for HDMI. If you find the automatically set delay time unsuitable, set **A. DELAY** to **OFF** and adjust the delay time manually. For more details about the lipsync feature of your display, contact the manufacturer directly.
- j. Only when listening to 2-channel sources in Dolby Pro Logic IIx Music/Dolby Pro Logic II Music mode.
- k. Only when listening to 2-channel sources in Neo:6 MUSIC/CINEMA mode.
- l. • You can't use the Virtual Surround Back mode when the headphones are connected to this receiver or when any of the stereo, Front Stage Surround Advance or Stream Direct modes is selected.
- You can only use the Virtual Surround Back mode if the surround speakers are on and the **SB** setting is set to **NO** or if **Front Bi-Amp** or **ZONE 2** is selected at Speaker System.
 - The Virtual Surround Back mode cannot be applied to sources that do not have surround channel information (only when listening in some formats of Dolby TrueHD, DTS-HD or DTS Express mode).
- m. • You can't use the Virtual Front Height mode when the headphones are connected to this receiver or when any of the stereo, Front Stage Surround Advance or Stream Direct modes is selected.
- You can only use the Virtual Front Height mode if the surround speakers are on.
 - The Virtual Front Height mode cannot be applied to sources that do not have surround channel information (only when listening in some formats of Dolby TrueHD, DTS-HD or DTS Express mode).

Setting the Video options

There are a number of additional picture settings you can make using the **VIDEO PARAMETER** menu. The defaults, if not stated, are listed in bold.



Important

- Note that if an option cannot be selected on the **VIDEO PARAMETER** menu, it is unavailable due to the current source, setting and status of the receiver.

1 Press **RECEIVER, then press **VIDEO PARAMETER**.**

2 Use **↑/↓ to select the setting you want to adjust.**

Depending on the current status/mode of the receiver, certain options may not be able to be selected. Check the table below for notes on this.

3 Use **←/→ to set as necessary.**

See the table below for the options available for each setting.¹

4 Press **RETURN to confirm and exit the menu.**

Setting	What it does	Option(s)
V. CONV ^a (Digital Video Conversion)	Converts video signals for output from the MONITOR OUT jacks (including HDMI OUT connector) for all video types (see page 24).	ON <i>OFF</i>
RES ^b (Resolution)	Specifies the output resolution of the video signal (when video input signals are output at the HDMI OUT connector, select this according to the resolution of your monitor and the images you wish to watch).	AUTO <i>PURE</i> <i>480p/576p</i> <i>720p</i> <i>1080i</i> <i>1080p</i>

Note

- ¹ • All of the setting items can be set for each input function.
- Setting items other than **V. CONV** can only be selected when **V. CONV** is set to **ON**.

Setting	What it does	Option(s)
ASP^c (Aspect)	Specifies the aspect ratio when analog video input signals are output at the HDMI output. Make your desired settings while checking each setting on your display (if the image doesn't match your monitor type, cropping or black bands appear).	THROUGH <i>NORMAL</i>
PCINEMA^{d,e,f} (PureCinema)	This setting optimizes the picture for film material when the video output is set to progressive. Usually set to AUTO ; but try switching to OFF if the picture appears unnatural. Additionally, certain PAL movie videos (576i, 25 frames/second STB video output or DVD disc playback, etc.) that contain film progressive material cannot be recognized as such by this receiver. In such instances, if you choose ON , PureCinema mode is activated.	AUTO <i>ON</i> <i>OFF</i>
P.MOTION^{d,f} (Progressive Motion)	Adjusts the motion and still picture quality when video output is set to progressive.	-4 to +4 Default: 0
YNR^d	Adjusts the amount of noise reduction (NR) applied to the Y (brightness) component.	0 to +8 Default: 0
DETAIL^d	Adjusts how sharp edges appear.	-4 to +4 Default: 0
SHARP^{d,g} (Sharpness)	Adjusts the sharpness of the high-frequency (detailed) elements in the picture.	-4 to +4 Default: 0
BRIGHT^d (Brightness)	Adjusts the overall brightness.	-6 to +6 Default: 0
CONTRAST^d	Adjusts the contrast between light and dark.	-6 to +6 Default: 0
HUE^{d,h}	Adjusts the red/green balance.	-6 to +6 Default: 0
CHROMA^d (Chroma Level)	Adjusts saturation from dull to bright.	-6 to +6 Default: 0

a.If the video picture deteriorates when this settings is switched **ON**, switch it **OFF**.

b. • When set to a resolution with which the TV (monitor) is not compatible, no picture is output. Also, in some cases no picture will be output due to copyright protection signals. In this case, change the setting.

- When **AUTO** is selected, the resolution is selected automatically according to the capacity of the TV (monitor) connected by HDMI. When **PURE** is selected, the signals are output with the same resolution as when input (see *About the video converter* on page 24).

- When a display is connected by HDMI, if this is set to something other than **PURE** and 480i/576i analog signals are input, 480p/576p signals are output from the component output terminals.

- The **AUTO** setting is not displayed for HDMI inputs.

c. • If the image doesn't match your monitor type, adjust the aspect ratio on the source component or on the monitor.

- This cannot be set when the resolution is set to **PURE**.

- The **NORMAL** setting is only displayed when 480i/p or 576i/p analog video signals are being input.

d.This setting is only displayed when 480i or 576i analog video signals are being input.

e.If the picture does not display properly when **ON** is selected, select **AUTO** or **OFF**.

f. This setting is valid for component outputs and HDMI output.

g.This setting is not valid for HDMI output.

h.This setting is not displayed for component inputs.

Switching the speaker terminals

If you selected **Speaker B** at *Speaker system setting* on page 101, you can switch between speakers using the **SPEAKERS** button. If you selected **Normal(SB/FH)**, **Normal(SB/FW)**, **Front Bi-Amp** or **ZONE 2**, the button will simply switch your main speaker terminals on or off. The options below are for the **Speaker B** setting only.¹

- **Use SPEAKERS on the front panel to select a speaker terminal setting.**

As mentioned above, if you have selected **Normal(SB/FH)** or **Normal(SB/FW)**, the button will simply switch your main speaker terminals (A) on or off.

Press repeatedly to choose a speaker terminal option:

- **SP▶A** – Sound is output from the A-speaker terminals (up to 7 channels (including surround back channels), depending on the source).
- **SP▶B** – Sound is output from the two speakers connected to the B-speaker terminals. Multichannel sources will not be heard.
- **SP▶AB** – Sound is output from the A-speaker terminals (up to 5 channels, depending on the source), the two speakers connected to the B-speaker terminal, and the subwoofer. The sound from B-speaker terminals will be the same as the sound from the A-speaker terminals (multichannel sources will be downmixed to 2 channels).
- **SP▶** (off) – No sound is output from the speakers.

Using the MULTI-ZONE controls

The following steps use the front panel controls to adjust the sub zone volume and select sources. See *MULTI-ZONE remote controls* on page 74.

- 1 **Press MULTI-ZONE ON/OFF on the front panel.**

Each press selects a MULTI-ZONE option:

- **ZONE 2 ON** – Switches the MULTI-ZONE feature on
- **MULTI ZONE OFF** – Switches the MULTI-ZONE feature off

The **MULTI-ZONE** indicator lights when the MULTI-ZONE control has been switched ON.

- 2 **Press MULTI-ZONE CONTROL on the front panel.**

- When the receiver is on,² make sure that any operations for the sub zone are done while **ZONE 2** shows in the display. If this is not showing, the front panel controls affect the main zone only.

- 3 **Use the INPUT SELECTOR dial to select the source for the sub zone.**

For example, **ZONE 2 CD-R** sends the source connected to the **CD-R** inputs to the sub room (**ZONE 2**).

- If you select **TUNER**, you can use the tuner controls to select a preset station (see *Saving station presets* on page 51 if you're unsure how to do this).³
- *VSX-920 model only:* iPod/USB and INTERNET RADIO function cannot be selected for the MULTI-ZONE feature.

Note

- 1 • The subwoofer output depends on the settings you made in *Manual speaker setup* on page 100. However, if **SP▶B** is selected above, no sound is heard from the subwoofer (the LFE channel is not downmixed).
- 2 If the receiver is in standby, the display is dimmed, and **ZONE 2 DVD** for example shows in the display.
- 3 The tuner cannot be tuned to more than one station at a time. Therefore, changing the station in one zone also changes the station in the other zone. Please be careful not to change stations when recording a radio broadcast.

4 When **Speaker System** is set to **ZONE 2**, use the **MASTER VOLUME** dial to adjust the volume for the sub zone.¹

5 When you're finished, press **MULTI-ZONE CONTROL** again to return to the main zone controls.

You can also press **MULTI-ZONE ON/OFF** on the front panel to switch off all output to the sub zone.²

MULTI-ZONE remote controls

Set the **MULTI-ZONE** operation switch to **ZONE 2** to operate the corresponding zone.

The following table shows the possible **MULTI-ZONE** remote controls:

Button	What it does
⏻	Switches on/off power in the sub zone.
INPUT SELECT	Use to select the input function in the sub zone.
Input function buttons	Use to select the input function directly (this may not work for some functions) in the sub zone.
MASTER VOLUME +/-	Use to set the listening volume in the sub zone. ^a
MUTE	Mutes the sound or restores the sound if it has been muted (adjusting the volume also restores the sound). ^a

a. You can only use this button when **Speaker System** is set to **ZONE 2**.

Making an audio or a video recording

You can make an audio or a video recording from the built-in tuner, or from an audio or video source connected to the receiver (such as a CD player or TV).³

Keep in mind you can't make a digital recording from an analog source or vice-versa, so make sure the components you are recording to/from are hooked up in the same way (see *Connecting your equipment* on page 15 for more on connections).

Since the video converter is not available when making recordings (from the video **OUT** jacks) make sure to use the same type of video cable for connecting your recorder as you used to connect your video source (the one you want to record) to this receiver. For example, you must connect your recorder using Component video if your source has also been connected using Component video.

For more information about video connections, see *Connecting a HDD/DVD recorder, VCR and other video sources* on page 29.

1 Select the source you want to record.

Use the input function buttons (or **INPUT SELECT**).

2 Prepare the source you want to record.

Tune to the radio station, load the CD, video, DVD etc.

3 Prepare the recorder.

Insert a blank tape, MD, video etc. into the recording device and set the recording levels.

Note

- The volume levels of the main and sub zone are independent.
- You won't be able to switch the main zone off completely unless you've switched off the **MULTI-ZONE** control first.
 - If you don't plan to use the **MULTI-ZONE** feature for a while, turn off the power in both the sub and main rooms so that this receiver is in standby.
- The receiver's volume, Audio parameters (the tone controls, for example), and surround effects have no effect on the recorded signal.
 - Some digital sources are copy-protected, and can only be recorded in analog.
 - Some video sources are copy-protected. These cannot be recorded.

Refer to the instructions that came with the recorder if you are unsure how to do this. Most video recorders set the audio recording level automatically—check the component's instruction manual if you're unsure.

4 Start recording, then start playback of the source component.

Reducing the level of an analog signal

The input attenuator lowers the input level of an analog signal when it's too strong. You can use this if you find that the **OVER** indicator lights often or you can hear distortion in the sound.¹

• Press **RECEIVER**, then press **A.ATT** to switch the input attenuator on or off.

Using the sleep timer

The sleep timer switches the receiver into standby after a specified amount of time so you can fall asleep without worrying about the receiver being left on all night. Use the remote control to set the sleep timer.

• Press **RECEIVER**, then press **SLEEP** repeatedly to set the sleep time.

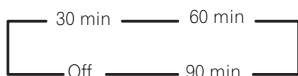

• You can check the remaining sleep time at any time by pressing **SLEEP** once. Pressing repeatedly will cycle through the sleep options again.²

Dimming the display

You can choose between four brightness levels for the front panel display. Note that when selecting sources, the display automatically brightens for a few seconds.

• Press **RECEIVER**, then press **DIMMER** repeatedly to change the brightness of the front panel display.

Checking your system settings

Use the status display screen to check your current settings for features such as your current MCACC preset.

1 Press **RECEIVER**, then press **STATUS** to check the system settings.

These appear on the front panel display.

The front panel display shows each of the following settings for three seconds each:

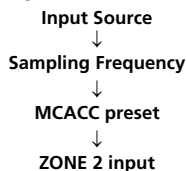

2 When you're finished, press **STATUS** again to switch off the display.

Note

¹ The attenuator isn't available with digital sources, or when using the Stream Direct (ANALOG DIRECT) modes.

² You can also switch off the sleep timer simply by switching off the receiver.

• The sleep timer is valid for all zones. If any zone is on, the sleep timer continues functioning.

Resetting the system

Use this procedure to reset all the receiver's settings to the factory default. Use the front panel controls to do this. Set **MULTI-ZONE** to **OFF**.

- Disconnect the iPod and USB memory device from the receiver beforehand.

1 Switch the receiver into standby.

2 While holding down ENTER on the front panel, press \odot STANDBY/ON.

The display shows **RESET ◀ NO ▶**.

3 Select 'RESET' using PRESET \leftarrow/\rightarrow , then press ENTER on the front panel.

The display shows **RESET? OK**.

4 Press ENTER to confirm.

OK appears in the display to indicate that the receiver has been reset to the factory default settings.

- Note that all settings will be saved, even if the receiver is unplugged.

Default system settings

Setting	Default
Digital Video Conversion	ON
SPEAKERS	A
Speaker System	Normal(SB/FH)
Speaker Setting	Front: SMALL Center: SMALL FH/FW: SMALL Surr: SMALL SB: SMALLx2 SW: YES
Surround Position	IN REAR
Crossover	80 Hz
X-Curve	OFF
DIMMER	Medium bright
Inputs	
See <i>Input function default and possible settings</i> on page 43.	
HDMI	
HDMI Audio	Amp
Control	ON
Control Mode	ALL

Setting	Default
Display Power Off	YES
DSP	
Power On Level	LAST
Volume Limit	OFF
Mute Level	FULL
Phase Control	ON
Sound Retriever	ON (iPod/USB, INTERNET RADIO, ADAPTER PORT function)/ OFF (Other functions)
Sound Delay	0.0 frame
Dual Mono	CH1
DRC	AUTO
SACD Gain	0 dB
LFE Attenuate	0 dB
Auto delay	OFF
Digital Safety	OFF
Effect Level	90 (EXT.STEREO)/ 50 (Other modes)
PL II Music Options	Center Width:3 Dimension:0 Panorama:OFF
Neo:6 Options	Center Image: 3 (Neo:6 MUSIC)/ 10 (Neo:6 CINEMA)
Listening Mode (All Inputs)	AUTO SURROUND (2 ch/multi ch)/ STEREO (Head phones)
See also <i>Setting the Audio options</i> on page 68 for other default DSP settings.	
MCACC	
MCACC Position Memory	M1: MEMORY 1
Channel Level (M1 to M6)	0.0 dB
Speaker Distance (M1 to M6)	3.00m
Standing Wave (M1 to M6)	ATT of all channels/ filters: 0.0 dB SWch Trim: 0.0 dB
EQ Data (M1 to M6)	All channels/bands: 0.0 dB EQ Trim: 0.0 dB

Chapter 9:

Controlling the rest of your system

Operating multiple receivers

Up to four receivers can be operated discretely using this receiver's remote control when using multiple receivers, provided they are of the same model as this receiver. The receiver to be operated is switched by inputting the preset code to set the remote control setting.

- Set the remote modes on the receivers before using this function (see *Remote Control Mode Setup* on page 107).

1 Press and hold R.SETUP, then press "4" for three seconds.

The LED flashes continuously.

- To cancel the preset setup mode press **R.SETUP**.

2 Press the number button for the receiver ("Receiver 1" to "Receiver 4") you wish to operate.

For example, to operate "Receiver 2", press "2".

If the LED lights for one second, the setting has been successfully completed.

When the preset code is input, the LED flashes three times to indicate that the setting has failed.

Setting the remote to control other components

Most components can be assigned to one of the input function buttons (such as **DVD** or **CD**) using the component's manufacturer preset code stored in the remote.

However, there are cases where only certain functions may be controllable after assigning the proper preset code, or the codes for the manufacturer in the remote control will not work for the model that you are using.

If you can't find a preset code that matches the component you want to control, you can still teach the remote individual commands from another remote control (see *Programming signals from other remote controls* on page 78).



Note

- You can cancel or exit any of the steps by pressing **R.SETUP**.
- After one minute of inactivity, the remote automatically exits the operation.
- For greater convenience, assign the TV connected to the MONITOR OUT terminal to the **TV CTRL** button, and assign your satellite/cable receiver or set-top box connected to the TV input terminal to the **TV** input button. If a single device is connected to both terminals, that device should be assigned to both the **TV CTRL** and **TV** input buttons.
- Devices may be assigned to the following input function buttons.

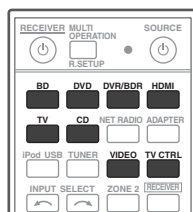

Selecting preset codes directly

1 Press and hold R.SETUP, then press "1" for three seconds.

The LED flashes continuously.

- To cancel the preset setup mode press **R.SETUP**.

2 Press the input function button for the component you want to control.

When assigning preset codes to **TV CONTROL**, press **TV CTRL** here.

The LED blinks once and flashes continuously.

3 Use the number buttons to enter the 4-digit preset code.

See *Preset code list* on page 123.

If the LED lights for one second, the setting has been successfully completed.

When the preset code is fully input, the LED flashes three times to indicate that the setting has failed. If this happens, enter the 4-digit preset code again.

4 Repeat steps 2 through 3 for the other components you want to control.

To try out the remote control, switch the component on or off (into standby) by pressing **⏻ SOURCE**. If it doesn't seem to work, select the next code from the list (if there is one).

5 Press R.SETUP to exit the preset setup mode.

Programming signals from other remote controls

If the preset code for your component is not available, or the available preset codes do not operate correctly, you can program signals from the remote control of another component. This can also be used to program additional operations (buttons not covered in the presets) after assigning a preset code.¹

Certain buttons represent operations that cannot be learned from other remote controls. The buttons available are shown below:

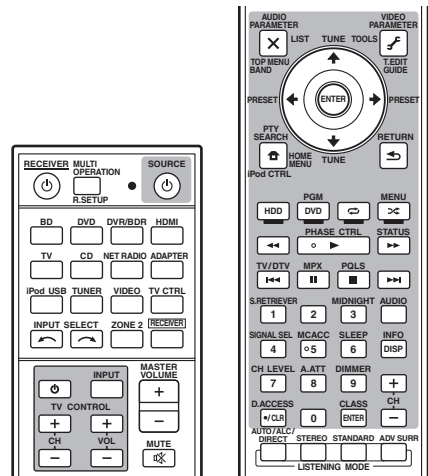

1 Press and hold R.SETUP, then press "2" for three seconds.

The LED flashes continuously.

- To cancel the preset setup mode press **R.SETUP**.

2 Press the input function button for the component you want to control.

The LED blinks once and flashes continuously.

Note

¹ The remote can store about 120 preset codes from other components (this has been tested with codes of Pioneer format only).

3 Point the two remote controls towards each other, then press the button that will be doing the learning on this receiver's remote control.

The LED blinks once and flashes continuously.

- The remote controls should be 3 cm apart.

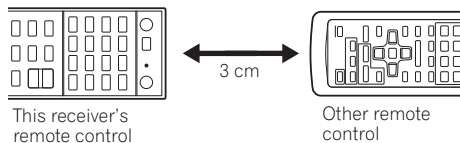

4 Press the corresponding button on the other remote control that is sending (teaching) the signal to this receiver's remote control.

If the LED lights for one second, the setting has been successfully completed.¹

5 To program additional signals for the current component repeat steps 3 and 4.

To program signals for another component, exit and repeat steps 2 through 4.

6 Press R.SETUP to exit the programming mode.

Erasing one of the remote control button settings

This erases one of the buttons you have programmed and restores the button to the factory default.

1 Press and hold R.SETUP, then press "7" for three seconds.

The LED flashes continuously.

- To cancel the preset setup mode press **R.SETUP**.

2 Press the input function button corresponding to the command to be erased, then press ENTER.

The LED flashes once.

3 Press and hold the button to be erased for three seconds.

If the LED lights for one second, the erasing has been successfully completed.

4 Repeat step 3 to erase other buttons.

5 Press R.SETUP to exit the erasing mode.

Note

- ¹ • Note that interference from TVs or other devices will sometimes result in the remote control learning the wrong signal.
- Some commands from other remote controls cannot be learned, but in most cases the remotes just need to be moved closer together or farther apart.
 - If the LED flashes for five seconds, it means the memory is full. See *Resetting the input assignment of one of the input function buttons* above to erase a programmed button you're not using to free up more memory (note that some signals may take more memory than others).

Resetting the input assignment of one of the input function buttons

This procedure resets the input assignment preset at the remote control's input function button, restoring the default.

1 Press and hold R.SETUP, then press "9" for three seconds.

The LED flashes continuously.

- To cancel the preset setup mode press **R.SETUP**.

2 Press and hold the input function button corresponding to the command to be erased for three seconds.

If the LED lights for one second, the erasing has been successfully completed.

Direct function

- Default setting: **On**

You can use the direct function feature to control one component using the remote control while at the same time using your receiver to play a different component. This could let you, for example, use the remote control to set up and listen to a CD on the receiver, and then use the remote control to rewind a tape in your VCR while you continue to listen to your CD player.

When direct function is on, any component you select (using the input function buttons) will be selected by both the receiver and the remote control. When you turn direct function off, you can operate the remote control without affecting the receiver.

1 Press and hold R.SETUP, then press "5" for three seconds.

The LED flashes continuously.

- To cancel the preset setup mode press **R.SETUP**.

2 Press the input function button for the component you want to control.

3 Press "1" (On) or "0" (Off) to switch the direct function mode.

If the LED lights for one second, the setting has been successfully completed.

If the LED flashes three times, the setting has failed.

4 Press R.SETUP to exit the setup.

Multi operation and System off

The Multi operation feature allows you to program a series of up to 5 commands for the components in your system.

- Be sure to call up the preset codes of devices or perform programming signals for other remote controls before multi operation memory programming (page 78).

The Multi operation feature makes it easy to perform the following operations by pressing just two buttons.

Press **MULTI OPERATION** and then the **DVD** input function button to:

1. Switch this receiver on.
2. Switch this receiver's input to DVD.
3. Transmit a sequence of up to five programmed commands.

Similar to Multi operations, System off allows you to use two buttons to stop and switch off a series of components in your system at the same time.¹ Only one System off operation sequence may be programmed.

Press **MULTI OPERATION** and then **SOURCE** to:

1. Transmit a sequence of up to five programmed commands.
2. Switch off all Pioneer devices including the receiver (except DVD recorders and VCRs).

For greater convenience, program this receiver to perform power on/off and playback operations on non-Pioneer devices as well.² (The signals for Pioneer devices described above are not contingent on programming for non-Pioneer devices.)

Note

- 1 • Before Multi operation and System off will work correctly, you must setup the remote to work with your TV and other components (see *Operating multiple receivers* on page 77 for more on this).
 - Some units may take some time to power up, in which case multiple operations may not be possible.
 - Power on and off commands only work with components that have a standby mode.
- 2 Some remote controllers for other manufacturers' devices use the same signals for switching the power on and off. In some cases, even if this receiver is programmed to perform these commands, power to the non-Pioneer devices may not be switched on and off correctly. Program the receiver to perform these commands if the non-Pioneer device uses separate signals for power on/off.
- 3 With Multi operation, the **HDMI** and **TV CTRL** settings cannot be made, but the **iPod USB** settings can. For other settable input functions, see *Setting the remote to control other components* on page 77.

The buttons that can be programmed using Multi operation or System off are the same buttons as those that can be programmed for other remote controls (see *Programming signals from other remote controls* on page 78).

Programming a Multi operation or a shutdown sequence

1 Press and hold R.SETUP, then press "3" for three seconds.

The LED flashes continuously.

- To cancel the preset setup mode press **R.SETUP**.

2 Press the input function button (or SOURCE button).

For *Multi operations*, press the input function you wish to program (for example, if you want to start the sequence by switching on your DVD player, press **DVD**).³

For *System off*, press the **SOURCE** button.

The LED blinks twice and flashes continuously.

3 If necessary, press the input function button for the component whose command you want to input.

This is only necessary if the command is for a new component (input function).

4 Select the button for the command you want to input.

The LED blinks once and flashes continuously.

- You don't need to program the receiver to switch on or off. This is done automatically.

With Pioneer components, you don't need to program the power to switch off in a shutdown sequence (except DVD recorders).

5 Repeat steps 3 to 4 to program a sequence of up to five commands.

Programming mode will terminate automatically when the 5 commands are entered.

- If you press **R.SETUP** before programming is completed, commands programmed up to that point will be stored.

Using multi operations

1 Press **MULTI OPERATION**.

The LED flashes continuously.

2 Within five seconds, press an input function button that has been set up with a multi operation.

The receiver switches on (if it was in standby) and the programmed multi operation is performed automatically.

Using System off

1 Press **MULTI OPERATION**.

The LED flashes continuously.

2 Within five seconds, press **⏻ SOURCE**.

The command sequence you programmed will run, then all Pioneer components will switch off¹, followed by this receiver (switch of all the zones becomes off).

Erasing the settings for the multi-operation

This erases all the settings programmed in the remote control for the multi-operation.

1 Press and hold **R.SETUP**, then press **"8"** for three seconds.

The LED flashes continuously.

- To cancel the preset setup mode press **R.SETUP**.

2 Press the input function button containing the program you want to cancel or the **⏻ SOURCE** button for three seconds.

If the LED lights for one second, the erasing has been successfully completed.

Note

¹ In order to avoid accidentally switching off a DVD recorder that is currently recording, no DVD recorder power off codes are sent.

Clearing all the remote control settings

This will erase all preset remote control preset codes and programmed buttons.¹

1 Press and hold R.SETUP, then press "0" for three seconds.

The LED flashes continuously.

2 Press and hold the ENTER button for three seconds.

If the LED lights for one second, the erasing has been successfully completed.

Default preset codes

Input function button	Preset code
BD	2 2 4 8
DVD	2 2 4 6
DVR/BDR	2 2 3 8
HDMI	2 2 4 7
TV	0 1 8 6
CD	5 0 6 6
VIDEO	1 0 7 7
TV CTRL	0 1 8 6

Controlling components

This remote control can control components after entering the proper codes (see *Setting the remote to control other components* on page 77 for more on this). Use the input function buttons to select the component.

- The **TV CONTROL** buttons on the remote control are dedicated to control the TV assigned to the **TV CTRL** button. If you have two TVs, assign the main TV to the **TV CTRL** button.

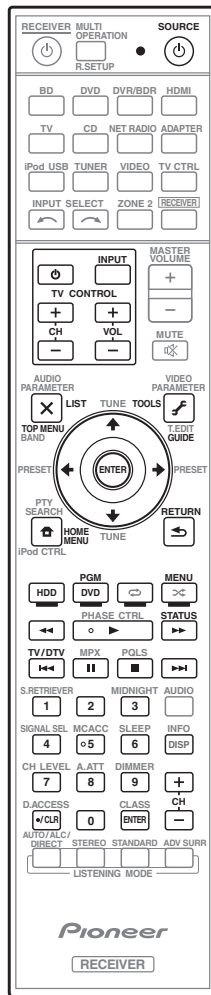

Note

¹ When *Programming signals from other remote controls* on page 78 are set, all the signals learned in the input function buttons are cleared. This function is convenient when you want to reset some but not all of input function buttons.

Button(s)	TV	TV (Monitor)	BD/DVD	HDD/DVR	VCR	SAT/CATV
SOURCE	POWER ON/ OFF	POWER ON/ OFF	POWER ON/ OFF	POWER ON/ OFF	POWER ON/ OFF	POWER ON/ OFF
Number buttons	<i>numerics</i>	<i>numerics</i>	<i>numerics</i>	<i>numerics</i>	<i>numerics</i>	<i>numerics</i>
• (dot)	• (dot)	KURO LINK	CLEAR	+	-	*
ENTER (CLASS)	ENTER	CH ENTER	ENTER	ENTER	-	ENTER
	EXIT/INFO	EXIT	TOP MENU	TOP MENU	-	LIST
	TOOLS/ GUIDE/EPG	USER MENU	TOOLS	GUIDE	-	GUIDE
					-	
ENTER	ENTER	ENTER	ENTER	ENTER	-	ENTER
	HOME MENU	HOME MENU	HOME MENU	HOME MENU	-	HOME/ MENU
	RETURN	RETURN	RETURN	RETURN	-	RETURN
HDD (Red)	<i>Red</i>	<i>Red</i>	-	HDD	-	<i>Red</i>
DVD (Green)	<i>Green</i>	<i>Green</i>	-	DVD	-	<i>Green</i>
(Yellow)	<i>Yellow</i>	<i>Yellow</i>	-	VCR	-	<i>Yellow</i>
(Blue)	<i>Blue</i>	<i>Blue</i>	MENU	MENU	-	<i>Blue</i>
	-	-				
	-	AUTO SETUP				
	-	FREEZE				
	-	-				
	-	-				
	ANT	AV SELECTION			-	
	-	SCREEN SIZE			-	
AUDIO	AUDIO	AUDIO	AUDIO	AUDIO	AUDIO	AUDIO
DISP	DISPLAY	DISPLAY	DISPLAY	DISPLAY	-	DISPLAY/ INFO
CH +/-	CH+/-	CH+/-	OUTPUT RESOLUTION +/- ^a	CH+/-	CH+/-	CH+/-

a. Controls for BD.

Button(s)	LD	CD/CD-R/ SACD	MD/DAT	TAPE
SOURCE	POWER ON/ OFF	POWER ON/ OFF	POWER ON/ OFF	POWER ON/ OFF
Number buttons	<i>numerics</i>	<i>numerics</i>	<i>numerics</i>	-
• (<i>dot</i>)	+10	>10/CLEAR	CLEAR ^c	CLEAR
ENTER (CLASS)	ENTER	DISK/ENTER	OPEN/CLOSE ^c	ENTER
	TOP MENU	-	-	MS←
	-	LEGATO LINK ^b	-	MS→
		-	-	
ENTER	ENTER	-	-	-
	-	SACD SETUP ^b	-	-
	RETURN	-	-	-
AUDIO	AUDIO	PURE AUDIO ^b	-	-
DISP	DISPLAY/ INFO	TIME ^b	-	-

b. Controls for SACD.

c. Controls for MD.

Button(s)	TV (Projector)
SOURCE	POWER ON
1	MOVIE
2	STANDARD
3	DYNAMIC
4	USER1
5	USER2
6	USER3
7	COLOR+
8	SHARP+
9	GAMMA
0	COLOR-
• (<i>dot</i>)	SHARP-
ENTER (CLASS)	COLOR TEMP
	EXIT
	INFO
ENTER	ENTER
	TEST
	HIDE
	MENU
	HDMI1
	HDMI2
	COMP.
	VIDEO
	S-VIDEO
	BRIGHT-
	BRIGHT+
AUDIO	POWER OFF
DISP	ASPECT
CH +/-	CONTRAST+/-

Chapter 10:

The Advanced MCACC menu

Making receiver settings from the Advanced MCACC menu

The Advanced MCACC (Multi Channel ACoustic Calibration) system was developed in Pioneer's laboratories with the aim of making it possible for home users to perform adjustments of the same level as in a studio easily and with high precision. The acoustic characteristics of the listening environment are measured and the frequency response is calibrated accordingly to allow high precision, automatic analysis and optimal calibration of the sound field to bring it closer to a studio environment than ever before. Furthermore, while it was previously difficult to eliminate standing waves, this receiver is equipped with a standing wave control function using a unique process to perform acoustic analysis and reduce their influence.

This section describes how to calibrate the sound field automatically and fine-adjust the sound field data manually.

1 Switch on the receiver and your TV.

Use **RECEIVER** to switch on.¹

- If headphones are connected to the receiver, disconnect them.

2 Press **RECEIVER** on the remote control, then press **HOME MENU**.

A Graphical User Interface (GUI) screen appears on your TV. Use **↑/↓/←/→** and **ENTER** to navigate through the screens and select menu items. Press **RETURN** to confirm and exit the current menu.

- Press **HOME MENU** at any time to exit the **Home Menu**.

3 Select 'Advanced MCACC' from the Home Menu, then press **ENTER**.

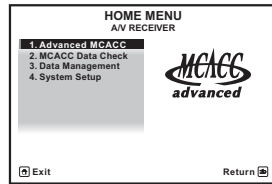

4 Select the setting you want to adjust.

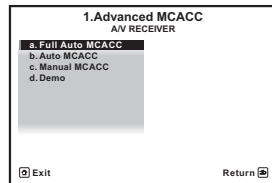

- **Full Auto MCACC** – See *Automatically conducting optimum sound tuning (Auto MCACC)* on page 39 for a quick and effective automatic surround setup.
- **Auto MCACC** – See *Automatic MCACC (Expert)* on page 87 for a more detailed MCACC setup.
- **Manual MCACC** – Fine-tunes your speaker settings and customizes the Acoustic Calibration EQ (see *Manual MCACC setup* on page 90).
- **Demo** – No settings are saved and no errors occur. When the speakers are connected to this receiver, the test tone is output repeatedly. Press **RETURN** to cancel the test tone.

Note

¹ Make sure not to switch off the power when using the **HOME MENU**.

Automatic MCACC (Expert)

If your setup requires more detailed settings than those provided in *Automatically conducting optimum sound tuning (Auto MCACC)* on page 39, you can customize your setup options below. You can calibrate your system differently for up to six different MCACC presets¹, which are useful if you have different listening positions depending on the type of source (for example, watching movies from a sofa, or playing a video game close to the TV).²



Important

- Make sure the microphone/speakers are not moved during the Auto MCACC Setup.
- Using the Auto MCACC Setup will overwrite any existing settings for the MCACC preset you select.³
- The screen saver will automatically appear after five minutes of inactivity.



CAUTION

- The test tones used in the Auto MCACC Setup are output at high volume.

1 Select 'Auto MCACC' from the Advanced MCACC menu, then press ENTER.

If the **Advanced MCACC** screen is not displayed, refer to *Making receiver settings from the Advanced MCACC menu* on page 86.

2 Select the parameters you want to set.

Use **↑/↓** to select the item, then use **←/→** to set.

- **Auto MCACC** – The default is **ALL** (recommended), but you can limit the system calibration to only one setting (to save time) if you want.⁴ The available options are **ALL**, **Keep SP System**,⁵ **Speaker Setting**, **Channel Level**, **Speaker Distance** and **EQ Pro & S-Wave**.
- **EQ Type** (*only available when the Auto MCACC Menu above is EQ Pro & S-Wave*) – This determines how the frequency balance is adjusted.

Note

- 1 These are stored in memory and referred to as **MEMORY1** to **MEMORY6** until you rename them in *Data Management* on page 98.
- 2 You may also want to have separate calibration settings for the same listening position, depending on how you're using your system.
- 3 Except in cases where you are only adjusting one parameter (i.e. channel level) from the **Auto MCACC** menu (step 2).
- 4 • When data measurement is taken (after selecting **ALL** or **Keep SP System**), the reverb characteristics data (both before- and after-calibration) that this receiver had been storing will be overwritten. If you want to save the reverb characteristics data before measuring, connect a USB memory device to this receiver and transfer the data.
 - When measurement is taken of data other than **SYMMETRY** (after selecting **ALL** or **Keep SP System**), the data are not measured after the correction. If you will need to measure after correction data, take the measurement using the EQ Professional menu in the Manual MCACC setup (page 93).
 - The **EQ Pro & S-Wave** measurement is also taken when **Keep SP System** or **EQ Pro & S-Wave** is selected. See *Acoustic Calibration EQ Professional* on page 93 for more on this.
 - Either effect of Acoustic Calibration EQ Professional and Standing Wave can be switched on and off in the respective MCACC preset. For details, see *Setting the Audio options* on page 68.
- 5 The **Keep SP System** option allows you to calibrate your system while leaving your current speaker setting (page 102) unchanged.

After a single calibration is performed, each of the following three correction curves can be stored separately in the MCACC memory.

SYMMETRY implements symmetric correction for each pair of left and right speakers to flatten the frequency-amplitude characteristics. **ALL CH ADJ** is a 'flat' setting where all the speakers are set individually so no special weighting is given to any one channel. **FRONT ALIGN**¹ sets all speakers in accordance with the front speaker settings (no equalization is applied to the front left and right channels).

- **THX Speaker** (only available when the **Auto MCACC Menu** above is **ALL** or **Speaker Setting**) – Select **YES** if you are using THX speakers (set all speakers to **SMALL**), otherwise leave it set to **NO**.
- **STAND.WAVE Multi-P** (only available when the **Auto MCACC Menu** above is **EQ Pro & S-Wave**) – In addition to measurements at the listening position, you can use two more reference points for which test tones will be analyzed for standing waves. This is useful if you want to get a balanced 'flat' calibration for several seating positions in your listening area.² Place the microphone at the reference point indicated on-screen and note that *the last microphone placement will be at your main listening position:*

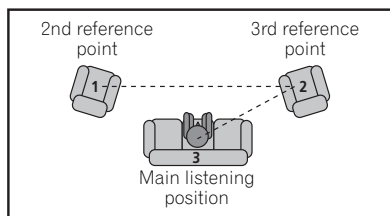

Note

- 1 If you selected **ALL** or **Keep SP System** as your **Auto MCACC** menu, you can specify the MCACC preset where you want to save the **SYMMETRY**, **ALL CH ADJ** and **FRONT ALIGN** settings.
- 2 Switch the **Multi-P** setting **NO** if you only use one listening position.
- 3 Install the microphone on a stable floor. Placing the microphone on any of the following surfaces may make accurate measurement impossible:
 - Sofas or other soft surfaces.
 - High places such as tabletops and sofa tops.

3 Connect the microphone to the MCACC SETUP MIC jack on the front panel.

Make sure there are no obstacles between the speakers and the microphone.

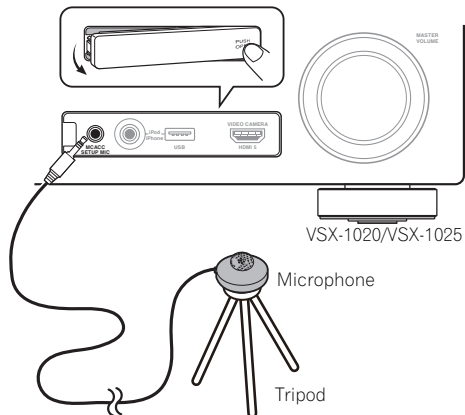

If you have a tripod, use it to place the microphone so that it's about ear level at your normal listening position. If you do not have a tripod, use some other object to install the microphone.³

4 When you're finished setting the options, select **START** then press **ENTER**.

5 Follow the instructions on-screen.

- Make sure the microphone is connected.
- If you're using a subwoofer, it is automatically detected every time you switch on the system. Make sure it is on and the volume is turned up.
- See *Problems when using the Auto MCACC Setup* on page 42 for notes regarding high background noise levels and other possible interference.

6 Wait for the Auto MCACC Setup to finish outputting test tones.

A progress report is displayed on-screen while the receiver outputs test tones to determine the speakers present in your setup. Try to be as quiet as possible while it's doing this.¹

- With error messages (such as **Too much ambient noise!** or **Check microphone**) select **RETRY** after checking for ambient noise (see *Problems when using the Auto MCACC Setup* on page 42) and verifying the mic connection. If there doesn't seem to be a problem, you can simply select **GO NEXT** and continue.

7 If necessary, confirm the speaker configuration in the GUI screen.²

The configuration shown on-screen should reflect the actual speakers you have.

If no operations are performed for 10 seconds while the speaker configuration check screen is being displayed, the Auto MCACC Setup will resume automatically. In this case, you don't need to select '**OK**' and press **ENTER** in step 8.

- If you see an **ERR** message (or the speaker configuration displayed isn't correct), there may be a problem with the speaker connection.

If selecting **RETRY** doesn't work, turn off the power and check the speaker connections. If there doesn't seem to be a problem, you can simply use **↑/↓** to select the speaker and **←/→** to change the setting and continue.

- If **Reverse Phase** is displayed, the speaker's wiring (+ and -) may be inverted. Check the speaker connections.³
 - If the connections were wrong, turn off the power, disconnect the power cord, then reconnect properly. After this, perform the Full Auto MCACC procedure again.
 - If the connections were right, select **GO NEXT** and continue.

8 Make sure 'OK' is selected, then press ENTER.²

A progress report is displayed on-screen while the receiver outputs more test tones to determine the optimum receiver settings for channel level, speaker distance, and Acoustic Calibration EQ.

Again, try to be as quiet as possible while this is happening. It may take 3 to 7 minutes.

- If you selected a **STAND.WAVE Multi-P** setup (in step 2), you will be asked to place the mic at the 2nd and 3rd reference points before finally placing it at your main listening position.

9 The Auto MCACC Setup procedure is completed and the Advanced MCACC menu reappears automatically.

The settings made in the Auto MCACC Setup should give you excellent surround sound from your system, but it is also possible to adjust these settings manually using the **Manual MCACC** setup menu (starting below) or **Manual SP Setup** menu (starting on page 100).⁴

Note

- 1 Do not adjust the volume during the test tones. This may result in incorrect speaker settings.
- 2 This screen is only shown if you selected **ALL** or **Speaker Setting** from the **Auto MCACC** menu.
- 3 If the speaker is not pointed to the microphone (listening position) or when using speakers that affect the phase (dipole speakers, reflective speakers, etc.), **Reverse Phase** may be displayed even if the speakers are properly connected.
- 4 • Depending on the characteristics of your room, sometimes identical speakers with cone sizes of around 12 cm will end up with different size settings. You can correct the setting manually using the *Manual speaker setup* on page 100.
 - The subwoofer distance setting may be farther than the actual distance from the listening position. This setting should be accurate (taking delay and room characteristics into account) and generally does not need to be changed.
 - If Auto MCACC Setup measurement results are incorrect due to the interaction of the speakers and viewing environment, we recommend adjusting the settings manually.

You can also choose to view the settings by selecting individual parameters from the **MCACC Data Check** screen:

- **Speaker Setting** – The size and number of speakers you've connected (see page 102 for more on this)
- **Channel Level** – The overall balance of your speaker system (see page 91 or 103 for more on this)
- **Speaker Distance** – The distance of your speakers from the listening position (see page 91 or 103 for more on this)¹
- **Standing Wave** – Filter settings to control lower 'boomy' frequencies (see page 92 for more on this)
- **Acoustic Cal EQ** – Adjustments to the frequency balance of your speaker system based on the acoustic characteristics of your room (see page 93 for more on this)
- **Output MCACC data** – MCACC data and parameters can be transferred from this receiver to a USB device and the data imported into other devices using a special application via a computer (see *Output MCACC data* on page 97 for more on this).

Press **RETURN** after you have finished checking each screen. When you're finished, select **RETURN** to go back to the **Home Menu**.

Be sure to disconnect the microphone from this receiver upon completion of the Auto MCACC Setup.

Manual MCACC setup

You can use the settings in the **Manual MCACC** setup menu to make detailed adjustments when you're more familiar with the system. Before making these settings, you should have already completed *Automatically conducting optimum sound tuning (Auto MCACC)* on page 39.

You only need to make these settings once (unless you change the placement of your current speaker system or add new speakers).

CAUTION

- The test tones used in the **Manual MCACC** setup are output at high volume.

Important

- Press the **MCACC** button while the pertinent setup screens are displayed to select MCACC presets.
- For some of the settings below, you'll have to connect the setup microphone to the front panel and place it about ear level at your normal listening position. Press **HOME MENU** to display the **Home Menu** before you connect the microphone to this receiver. If the microphone is connected while the **HOME MENU** is not being displayed, the display will change to the **Full Auto MCACC** under **Advanced MCACC**.
- See *Problems when using the Auto MCACC Setup* on page 42 for notes regarding high background noise levels and other possible interference.
- If you're using a subwoofer, switch it on and turn up the volume to the middle position.

Note

¹ Since the distance measurements have been set according to the sound characteristics of your speakers, there are cases where (for optimal surround sound) the actual distance may differ from the speaker distance setting.

1 Select 'Manual MCACC' from the Advanced MCACC menu.

See *Making receiver settings from the Advanced MCACC menu* on page 86 if you're not already at this screen.

2 Select the setting you want to adjust.

If you're doing this for the first time, you might want to make these settings in order.

- **Fine Channel Level** – Make fine adjustments to the overall balance of your speaker system (see *Fine Channel Level* below).
- **Fine SP Distance** – Make precise delay settings for your speaker system (see *Fine Speaker Distance* below).
- **Standing Wave** – Control overly resonant low frequencies in your listening room (see *Standing Wave* on page 92).

The last two settings are specifically for customizing the parameters explained in *Acoustic Calibration EQ Adjust* on page 93:

- **EQ Adjust** – Manually adjust the frequency balance of your speaker system while listening to test tones (see *Acoustic Calibration EQ Adjust* on page 93).
- **EQ Professional** – Calibrate your system based on the direct sound coming from the speakers and make detailed settings according to your room's reverb characteristics (see *Acoustic Calibration EQ Professional* on page 93).

Fine Channel Level

- Default setting: **0.0dB** (all channels)

You can achieve better surround sound by properly adjusting the overall balance of your speaker system. You can adjust the Channel Level of each speaker in 0.5 dB increments. The following setting can help you make detailed adjustments that you may not achieve using the *Manual speaker setup* on page 100.

1 Select 'Fine Channel Level' from the Manual MCACC setup menu.

The volume increases to the 0.0 dB reference level.

2 Adjust the level of the left channel.

This will be the reference speaker level, so you may want to keep the level around **0.0 dB** so that you'll have plenty of room to adjust the other speaker levels.

- After pressing **ENTER**, test tones will be output.

3 Select each channel in turn and adjust the levels (+/-12.0 dB) as necessary.

Use **←/→** to adjust the volume of the speaker you selected to match the reference speaker. When it sounds like both tones are the same volume, press **↓** to confirm and continue to the next channel.

- For comparison purposes, the reference speaker will change depending on which speaker you select.
- If you want to go back and adjust a channel, simply use **↑/↓** to select it.

4 When you're finished, press RETURN.

You will return to the **Manual MCACC** setup menu.

Fine Speaker Distance

- Default setting: **3.00m** (all speakers)

For proper sound depth and separation with your system, it is necessary to add a slight bit of delay to some speakers so that all sounds will arrive at the listening position at the same time. You can adjust the distance of each speaker in 1 cm increments. The following setting can help you make detailed adjustments that you may not achieve using the *Manual speaker setup* on page 100.

1 Select 'Fine SP Distance' from the Manual MCACC setup menu.

2 Adjust the distance of the left channel from the listening position.

3 Select each channel in turn and adjust the distance as necessary.

Use **←/→** to adjust the delay of the speaker you selected to match the reference speaker. The delay is measured in terms of speaker distance from **0.01m** to **9.00m**.

Listen to the reference speaker and use it to measure the target channel. From the listening position, face the two speakers with your arms outstretched pointing at each speaker. Try to make the two tones sound as if they are arriving simultaneously at a position slightly in front of you and between your arm span.¹

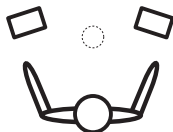

When it sounds like the delay settings are matched up, press **↓** to confirm and continue to the next channel.

- For comparison purposes, the reference speaker will change depending on which speaker you select.
- If you want to go back and adjust a channel, simply use **↑/↓** to select it.

4 When you're finished, press RETURN.

You will return to the **Manual MCACC** setup menu.

Standing Wave

- Default setting: **ON²/ATT 0.0dB** (all filters)

Acoustic standing waves occur when, under certain conditions, sound waves from your speaker system resonate mutually with sound waves reflected off the walls in your listening area. This can have a negative effect on the overall sound, especially at certain lower frequencies. Depending on speaker placement, your listening position, and ultimately the shape of your room, it results in an overly resonant ('boomy') sound. The Standing Wave Control uses filters to reduce the effect of overly resonant sounds in your listening area. During playback of a source, you can customize the filters used for Standing Wave Control for each of your MCACC presets.³

1 Select 'Standing Wave' from the Manual MCACC setup menu.

2 Adjust the parameters for the Standing Wave Control.

- **Filter Channel** – Select the channel to which you will apply the filter(s): **MAIN** (all except center channel and subwoofer), **Center** or **SW** (subwoofer).
- **TRIM** (*only available when the filter channel above is SW*) – Adjust the subwoofer channel level (to compensate for the difference in output post-filter).

Note

- If you can't seem to achieve this by adjusting the distance setting, you may need to change the angle of your speakers very slightly.
- For better audibility, the subwoofer emits a continuous test tone (oscillating pulses are heard from your other speakers). Note that it may be difficult to compare this tone with the other speakers in your setup (depending on the low frequency response of the reference speaker).
- You can switch on or off the Standing Wave and Acoustic Calibration EQ feature in the **AUDIO PARAMETER** menu. See *Setting the Audio options* on page 68 for more on this.
- Since they will be overwritten, you may want to save the standing wave settings made with the Auto MCACC Setup to another MCACC preset.
 - Standing Wave control filter settings cannot be changed during playback of sources using the HDMI connection.
 - When **Standing Wave** is selected for an MCACC preset memory where **STAND.WAVE** is set to **OFF** in the **AUDIO PARAMETER**, **STAND.WAVE ON** is automatically selected.

- **Freq / Q / ATT** – These are the filter parameters where **Freq** represents the frequency you will be targeting and **Q** is the bandwidth (the higher the Q, the narrower the bandwidth, or range) of the attenuation (**ATT**, the amount of reduction to the targeted frequency).

3 When you're finished, press RETURN.

You will return to the **Manual MCACC** setup menu.

Acoustic Calibration EQ Adjust

- Default setting: **ON¹/0.0dB** (all channels/bands)

Acoustic Calibration Equalization is a kind of room equalizer for your speakers (excluding the subwoofer). It works by measuring the acoustic characteristics of your room and neutralizing the ambient characteristics that can color the original source material (providing a 'flat' equalization setting). If you're not satisfied with the adjustment provided in *Automatically conducting optimum sound tuning (Auto MCACC)* on page 39 or *Automatic MCACC (Expert)* on page 87, you can also adjust these settings manually to get a frequency balance that suits your tastes.

1 Select 'EQ Adjust' from the Manual MCACC setup menu.

2 Select the channel(s) you want and adjust to your liking.

Use **↑/↓** to select the channel.

Use **←/→** to select the frequency and **↑/↓** to boost or cut the EQ. When you're finished, go back to the top of the screen and press **←** to return to **Ch**, then use **↑/↓** to select the channel.

- The **OVER!** indicator shows in the display if the frequency adjustment is too drastic and might distort. If this happens, bring the level down until **OVER!** disappears from the display.

Tip

- Changing the frequency curve of one channel too drastically will affect the overall balance. If the speaker balance seems uneven, you can raise or lower channel levels using test tones with the **TRIM** feature. Use **↑/↓** to select **TRIM**, then use **←/→** to raise or lower the channel level for the current speaker.

3 When you're finished, press RETURN.

You will return to the **Manual MCACC** setup menu.

Acoustic Calibration EQ Professional

This setup minimizes the unwanted effects of room reverberation by allowing you to calibrate your system based on the direct sound coming from the speakers.

How to use Acoustic Calibration EQ Professional

If you find that lower frequencies seem overly reverberant in your listening room (i.e. it sounds 'boomy'), or that different channels seem to exhibit different reverb characteristics (when Type A or Type B shown on the diagrams on the following applies), select **EQ Pro. & S-Wave** (or **ALL**) for the **Auto MCACC** setting in *Automatic MCACC (Expert)* on page 87 to calibrate the room automatically.

Note

¹ When **EQ Adjust** is selected for an MCACC preset memory where **EQ** is set to **OFF** in the **AUDIO PARAMETER**, **EQ ON** is automatically selected.

- **Type A: Reverberance of high vs. low frequencies**

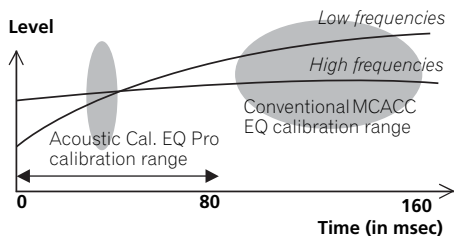

- **Type B: Reverb characteristics for different channels**

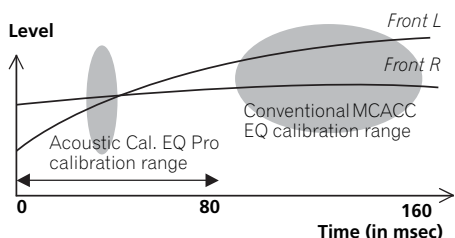

If the pattern is as shown above, select the **30-50ms** setting. If not, this setting is not necessary.

Using Acoustic Calibration EQ Professional

1 Select 'EQ Professional', then press **ENTER**.

2 Select an option and press **ENTER**.

- **Reverb Measurement** – Use this to measure the reverb characteristics of your room.
- **Reverb View** – You can check the reverb measurements made for specified frequency ranges in each channel.¹
- **Advanced EQ Setup** – Use this to select the time period that will be used for frequency adjustment and calibration, based on the reverb measurement of your listening area. Note that customizing system calibration using this setup will alter the settings you made in *Automatically conducting optimum sound tuning (Auto MCACC)* on page 39 or *Automatic MCACC (Expert)* on page 87 and is not necessary if you're satisfied with these settings.

3 If you selected 'Reverb Measurement', select **EQ ON or OFF**, and then **START**.

The following options determine how the reverb characteristics of your listening area are displayed in **Reverb View**:

- **EQ OFF** – You will see the reverb characteristics of your listening area *without* the equalization performed by this receiver (before calibration).

Note

¹ If the **Reverb View** procedure is performed after the *Automatically conducting optimum sound tuning (Auto MCACC)* on page 39 or **Reverb Measurement** operation, depending on the standing wave control setting, differences may appear on the reverb graph. With the Auto MCACC function, the reverberations are measured with the standing waves controlled, so the reverb characteristics graph shows the characteristics with the effect of the standing waves eliminated. By contrast, the **Reverb Measurement** function measures the reverberations without controlling the standing waves, so the graph indicates the reverb characteristics including the effect of the standing waves. If you wish to check the reverb characteristics of the room itself (with the standing waves as such), we recommend using the **Reverb Measurement** function.

- **EQ ON** – You will see the reverb characteristics of your listening area *with* the equalization performed by this receiver (after calibration).¹ Note that the EQ response may not appear entirely flat due to adjustments necessary for your listening area.²

When the reverb measurement is finished, you can select **Reverb View** to see the results on-screen. See *Professional Calibration EQ graphical output* on page 114 for troubleshooting information.

4 If you selected 'Reverb View', you can check the reverb characteristics for each channel. Press RETURN when you're done.

The reverb characteristics are displayed when the **Full Auto MCACC** or **Reverb Measurement** measurements are conducted.³

Use **←/→** to select the channel, frequency and calibration setting you want to check. Use **↑/↓** to go back and forth between the three. The reverb characteristics graph before and after EQ calibration can be displayed by selecting **Calibration : Before / After**.⁴ Note that the markers on the vertical axis indicate decibels in 2 dB steps.

5 If 'Advanced EQ Setup' is selected, select the MCACC memory to be stored, then enter the desired time setting for calibration, and then select START.⁵

Based on the reverb measurement above, you can choose the time period that will be used for the final frequency adjustment and calibration. Even though you can make this setting without reverb measurement, it is best to use the measurement results as a reference for your time setting. For an optimal system calibration based on the direct sound coming from the speakers, we recommend using the **30-50ms** setting.

Use **←/→** to select the setting. Use **↑/↓** to switch between them.

Select the setting from the following time periods (in milliseconds): **0-20ms, 10-30ms, 20-40ms, 30-50ms, 40-60ms, 50-70ms** and **60-80ms**. This setting will be applied to all channels during calibration.

When you're finished, select **START**. It will take about 2 to 4 minutes for the calibration to finish.

After the Acoustic Calibration Equalization is set, you are given the option to check the settings on-screen.

Note

- 1 The calibration corresponding to the currently selected MCACC preset will be used when **EQ ON** is selected. To use another MCACC preset, press **MCACC** to select the MCACC memory you want to store.
- 2 After auto calibration with **EQ Type : SYMMETRY (Full Auto MCACC, etc.)**, the graph for the inferred reverb characteristics can be displayed by selecting **Reverb View**. To display the actually measured reverb characteristics after EQ calibration, measure with **EQ ON**.
- 3 The **After** display when measurements have been made using the **Full Auto MCACC** or **Auto MCACC (ALL or KEEP SP system)** function shows the graph for the inferred reverb characteristics after **EQ Type : SYMMETRY** calibration.
- 4 The reverb characteristics graph is overwritten each time the reverberations are measured. **No Data** is displayed if there is no reverb characteristic data, for example before measurements have been taken.
- 5 To specify the place where the MCACC memory is to be stored, press **MCACC** to select the MCACC memory you want to store.

Checking MCACC Data

At the procedure of *Automatically conducting optimum sound tuning (Auto MCACC)* on page 39, the procedure of *Automatic MCACC (Expert)* on page 87 or after fine-adjusting at *Manual MCACC setup* on page 90, you can check your calibrated settings using the GUI screen. The data can be transferred to a computer using a USB device to check it on the computer's screen as well.

1 Press **RECEIVER**, then press **HOME MENU**.

A Graphical User Interface (GUI) screen appears on your TV. Use **↑/↓/←/→** and **ENTER** to navigate through the screens and select menu items. Press **RETURN** to confirm and exit the current menu.

2 Select 'MCACC Data Check' from the Home Menu.

3 Select the setting you want to check.

- **Speaker Setting** – Used to check the settings of the speaker systems. See *Speaker Setting* below for more on this.
- **Channel Level** – Used to check the output level of the different speakers. See *Channel Level* below for more on this.
- **Speaker Distance** – Used to check the distance to the different speakers. See *Speaker Distance* below for more on this.
- **Standing Wave** – Used to check the standing wave control filter settings. See *Standing Wave* on page 97 for more on this.
- **Acoustic Cal EQ** – Used to check the calibration values of the listening environment's frequency response. See *Acoustic Cal EQ* on page 97 for more on this.
- **Output MCACC data** – See *Output MCACC data* on page 97 for more on this.

4 Press RETURN to go back to the MCACC Data Check menu, repeating steps 2 and 3 to check other settings.

5 When you're finished, press RETURN. You will return to the **Home Menu**.

Speaker Setting

Use this to display the speaker size and number of speakers. See *Speaker Setting* on page 102 for more on this.

1 Select 'Speaker Setting' from the MCACC Data Check menu.

2 Select the channel you want to check.

Use **↑/↓** to select the channel. The corresponding channel on the layout diagram is highlighted.

Channel Level

Use this to display the level of the various channels. See *Channel Level* on page 103 for more on this.

1 Select 'Channel Level' from the MCACC Data Check menu.

2 When 'MCACC' is highlighted, use **←/→** to select the MCACC preset you want to check.

The level of the various channels set at the selected MCACC preset is displayed. '---' is displayed for channels that are not connected.

Speaker Distance

Use this to display the distance from the different channels to the listening position. See *Speaker Distance* on page 103 for more on this.

1 Select 'Speaker Distance' from the MCACC Data Check menu.

2 When 'MCACC' is highlighted, use **←/→** to select the MCACC preset you want to check.

The distance from the various channels set at the selected MCACC preset is displayed. '---' is displayed for channels that are not connected.

Standing Wave

Use this to display the standing wave related adjustment values for the various MCACC memories. See *Standing Wave* on page 92 for more on this.

1 Select 'Standing Wave' from the MCACC Data Check menu.

2 When 'Filter Channel' is highlighted, use ↑/↓ to select the channel for which you want to check standing wave control.

The standing wave related calibration value for the selected channel stored at the selected MCACC preset and its graph are displayed.

3 Press ← to highlight 'MCACC', then use ↑/↓ to select the MCACC preset you want to check.

Acoustic Cal EQ

Use this to display the calibration values for the frequency response of the various channels set in the different MCACC presets. See *Acoustic Calibration EQ Adjust* on page 93 for more on this.

1 Select 'Acoustic Cal EQ' from the MCACC Data Check menu.

2 When 'Ch' is highlighted, use ↑/↓ to select the channel.

The calibration value for the frequency response of the selected channel stored at the selected MCACC preset and its graph are displayed.

3 Press ← to highlight 'MCACC', then use ↑/↓ to select the MCACC preset you want to check.

Output MCACC data

Before continuing, make sure you have completed step 2 in *Checking MCACC Data* on page 96. The data measured with the Advanced MCACC function is transmitted to the USB device.¹ The 3D graphs of the reverb characteristics before and after calibration and the MCACC results (parameters) can be checked on your computer.

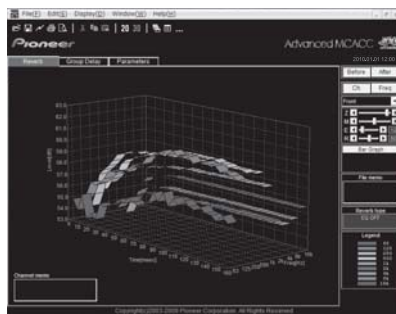

1 Select 'Output MCACC data' from the MCACC Data Check menu.

When the receiver is ready for transmission, **"Please connect your USB memory for the MCACC data, then press OK to output them."** shows on the GUI screen.

2 Connect your USB device to the USB terminal on the front panel, then select "OK". **"Please wait..."** will be displayed on the screen and transmission of measurement data to the USB device will begin.

Transmission is complete when **"Complete"** is displayed.²

Note

¹ MCACC data and parameters are transferred from this receiver to a USB device and by connecting the USB device to a computer, the data is imported via the MCACC software in the computer. See *Connecting a USB device for Advanced MCACC output* on page 36 for more on this.

² Only one set of reverb characteristics is stored on the receiver. If you wish to compare several different measurement results, transmit the data to the USB memory each time reverb measurements are taken.

3 When you're finished, press RETURN.

You will return to the **MCACC Data Check** menu. Continue with other operations in the **MCACC Data Check** menu if necessary. Press **RETURN** again to exit the **MCACC Data Check** menu.

Data Management

This system allows you to store up to six MCACC presets, allowing you to calibrate your system for different listening positions (or frequency adjustments for the same listening position).¹ This is useful for alternate settings to match the kind of source you're listening to and where you're sitting (for example, watching movies from a sofa, or playing a video game close to the TV).

From this menu you can copy from one preset to another, name presets for easier identification and clear any ones you don't need.

1 Press **RECEIVER**, then press **HOME MENU**.

A Graphical User Interface (GUI) screen appears on your TV. Use **↑/↓/←/→** and **ENTER** to navigate through the screens and select menu items. Press **RETURN** to confirm and exit the current menu.

2 Select 'Data Management' from the Home Menu.

3 Select the setting you want to adjust.

- **Memory Rename** – Name your MCACC presets for easy identification (see *Renaming MCACC presets* below).
- **MCACC Memory Copy** – Copy settings from one MCACC preset to another (see *Copying MCACC preset data* below).

- **MCACC Memory Clear** – Clear any MCACC presets that you don't want (see *Clearing MCACC presets* on page 99).

Renaming MCACC presets

If you have several different MCACC presets that you're using, you may want to rename them for easier identification.

1 Select 'Memory Rename' from the Data Management setup menu.

2 Select the MCACC preset you want to rename, then select an appropriate preset name.

Use **↑/↓** to select the preset, then **←/→** to select a preset name.

3 Repeat for as many MCACC presets as necessary, then press RETURN when you're finished.

You will return to the **Data Management** setup menu.

Copying MCACC preset data

If you want to manually adjust the Acoustic Calibration EQ (see *Manual MCACC setup* on page 90), we recommend copying your current settings² to an unused MCACC preset. Instead of just a flat EQ curve, this will give you a reference point from which to start.

1 Select 'MCACC Memory Copy' from the Data Management setup menu.

2 Select the setting you want to copy.

- **All Data** – Copies all the settings of the selected MCACC preset memory.
- **Level & Distance** – Copies only the channel level and speaker distance settings of the selected MCACC preset memory.

Note

¹ This can be done in *Automatically conducting optimum sound tuning (Auto MCACC)* on page 39 or *Automatic MCACC (Expert)* on page 87, either of which you should have already completed.

² The settings made in *Automatically conducting optimum sound tuning (Auto MCACC)* on page 39 or *Automatic MCACC (Expert)* on page 87.

3 Select the MCACC preset you'll be copying the settings 'From', then specify where you want to copy them ('To').

Make sure you don't overwrite an MCACC preset you're currently using (this can't be undone).

4 Select 'OK' to confirm and copy the settings.

When **MCACC Memory Copy?** is displayed, select **YES**. If **NO** is selected, the memory is not copied.

Completed! shows in the GUI screen to confirm the MCACC preset has been copied, then you automatically return to the **Data Management** setup menu.

Clearing MCACC presets

If you are no longer using one of the MCACC presets stored in memory, you can choose to clear the calibration settings of that preset.

1 Select 'MCACC Memory Clear' from the Data Management setup menu.

2 Select the MCACC preset you want to clear.

Make sure you don't clear an MCACC preset you're currently using (this can't be undone).

3 Select 'OK' to confirm and clear the preset.

When **MCACC Memory Clear?** is displayed, select **YES**. If **NO** is selected, the memory is not cleared.

Completed! shows in the GUI screen to confirm the MCACC preset has been cleared, then you automatically return to the **Data Management** setup menu.

Chapter 11: The System Setup and Other Setup menus

Making receiver settings from the System Setup menu





The following section describes how to change the speaker-related settings manually and make various other settings (input selection, OSD language selection, etc.).

1 Switch on the receiver and your TV.

Use the  **RECEIVER** button to switch on.¹

- If headphones are connected to the receiver, disconnect them.

2 Press **RECEIVER**, then press **HOME MENU**.

A Graphical User Interface (GUI) screen appears on your TV. Use /// and **ENTER** to navigate through the screens and select menu items. Press **RETURN** to confirm and exit the current menu.

- Press **HOME MENU** at any time to exit the **Home Menu**.

3 Select 'System Setup' from the Home Menu, then press **ENTER**.

4 Select the setting you want to adjust.

- **Manual SP Setup** – Sets the type of connection used for surround back terminals and the size, number distance and overall balance of the connected speakers (see *Manual speaker setup* below).
- **Input Setup** – Specifies what you've connected to the digital, HDMI and component video inputs (see *The Input Setup menu* on page 42).

- **OSD Language** – The GUI screen's display language can be changed (see *Changing the OSD display language (OSD Language)* on page 39).
- **Network Setup** – Conducts the setup necessary to connect this unit to the network (see *Network Setup menu* on page 104).
- **Other Setup** – Changes customized settings to reflect how you are using the receiver (see *The Other Setup menu* on page 106).

Manual speaker setup

This receiver allows you to make detailed settings to optimize the surround sound performance. You only need to make these settings once (unless you change the placement of your current speaker system or add new speakers).

These settings are designed to customize your system, but if you're satisfied with the settings made in *Automatically conducting optimum sound tuning (Auto MCACC)* on page 39, it isn't necessary to make all of these settings.

CAUTION

- The test tones used in the **Manual SP Setup** are output at high volume.

Note

¹ Make sure not to switch off the power when using the System Setup menu.

1 Select 'Manual SP Setup', then press ENTER.

See *Making receiver settings from the System Setup menu* above if you're not already at this screen.

2 Select the setting you want to adjust.

If you are doing this for the first time, you may want to adjust these settings in order:

- **Speaker System** – Specifies how you are using the B speaker terminals (see below).
- **Speaker Setting** – Specifies the size and number of speakers you've connected (page 102).
- **Channel Level** – Adjusts the overall balance of your speaker system (page 103).
- **Speaker Distance** – Specifies the distance of your speakers from the listening position (page 103).
- **X-Curve** – Adjusts the tonal balance of your speaker system for movie soundtracks (page 104).

3 Make the adjustments necessary for each setting, pressing RETURN to confirm after each screen.

Speaker system setting

- Default setting: **Normal(SB/FH)**

There are several ways you can use the speaker terminals with this receiver. In addition to a normal home theater setup where they are used for the front height speakers or front wide speakers, they can be used for bi-amping the front speakers or as an independent speaker system in another room.

1 Select 'Speaker System' from the Manual SP Setup menu.

See *Making receiver settings from the System Setup menu* on page 100 if you're not already at this screen.

2 Select the speaker system setting.

- **Normal(SB/FH)** – Select for normal home theater use with front height speakers in your main (speaker system A) setup.
- **Normal(SB/FW)** – Select for normal home theater use with front wide speakers in your main (speaker system A) setup.
- **Speaker B** – Select to use the B speaker terminals to listen to stereo playback in another room (see *Switching the speaker terminals* on page 73).
- **Front Bi-Amp** – Select this setting if you're bi-amping your front speakers (see *Bi-amping your speakers* on page 22).
- **ZONE 2** – Select to use the surround back terminals for an independent system in another zone (see *Using the MULTI-ZONE controls* on page 73).

3 If you selected Normal(SB/FH), Normal(SB/FW), or Speaker B in Step 2, select the placement of the surround speakers.

In a 7.1-channel surround system with surround speakers placed directly at the sides of the listening position, the surround sound of 5.1-channel sources is heard from the side. This function mixes the sound of the surround speakers with the surround back speakers so that the surround sound is heard from diagonally to the rear as it should be.¹

- **ON SIDE** – Select when the surround speakers is positioned right beside you.
- **IN REAR** – Select when the surround speaker is positioned obliquely behind you.

4 When 'Setting Change?' is displayed, select Yes.

If **No** is selected, the setting is not changed.

You will return to the **Manual SP Setup** menu.

Note

¹ Depending on the positions of the speakers and the sound source, in some cases it may not be possible to achieve good results. In this case, set the setting to **ON SIDE** or **IN REAR**.

Speaker Setting

Use this setting to specify your speaker configuration (size, number of speakers and crossover frequency). It is a good idea to make sure that the settings made in *Automatically conducting optimum sound tuning (Auto MCACC)* on page 39 are correct. Note that this setting applies to all MCACC presets, and cannot be set independently.

1 Select 'Speaker Setting' from the Manual SP Setup menu.

2 Choose the set of speakers that you want to set, then select a speaker size.

Use **←/→** to select the size (and number) of each of the following speakers:¹

- **Front** – Select **LARGE** if your front speakers reproduce bass frequencies effectively, or if you didn't connect a subwoofer. Select **SMALL** to send the bass frequencies to the subwoofer.
- **Center** – Select **LARGE** if your center speaker reproduces bass frequencies effectively, or select **SMALL** to send bass frequencies to the other speakers or subwoofer. If you didn't connect a center speaker, choose **NO** (the center channel is sent to the front speakers).
- **FH** – Select **LARGE** if your front height speakers reproduce bass frequencies effectively, or select **SMALL** to send bass frequencies to the other speakers or subwoofer. If you didn't connect front height speakers, choose **NO** (the front height channel is sent to the front speakers).²
- **FW** – Select **LARGE** if your front wide speakers reproduce bass frequencies effectively, or select **SMALL** to send bass frequencies to the other speakers or subwoofer. If you didn't connect front wide speakers, choose **NO** (the front wide channel is sent to the front speakers).³
- **Surr** – Select **LARGE** if your surround speakers reproduce bass frequencies effectively. Select **SMALL** to send bass frequencies to the other speakers or subwoofer. If you didn't connect surround speakers choose **NO** (the sound of the surround channels is sent to the front speakers or a subwoofer).
- **SB** – Select the number of surround back speakers you have (one, two or none).⁴ Select **LARGEx2** or **LARGEx1** if your surround back speakers reproduce bass frequencies effectively. Select **SMALLx2** or **SMALLx1** to send bass frequencies to the other speakers or subwoofer. If you didn't connect surround back speakers choose **NO**.

Note

- 1 If you select **SMALL** for the front speakers the subwoofer will automatically be fixed to **YES**. Also, the center, surround, surround back, front height and front wide speakers can't be set to **LARGE** if the front speakers are set to **SMALL**. In this case, all bass frequencies are sent to the subwoofer.
- 2 • You can only adjust the front height speakers when **Speaker System** is set to **Normal(SB/FH)**.
• If the surround speakers are set to **NO**, the front height speakers will automatically be set to **NO**.
- 3 • You can only adjust the front wide speakers when **Speaker System** is set to **Normal(SB/FW)**.
• If the surround speakers are set to **NO**, the front wide speakers will automatically be set to **NO**.
- 4 • If you selected **ZONE 2** or **Front Bi-Amp** (in *Speaker system setting* on page 101) you can't adjust the surround back settings.
• If the surround speakers are set to **NO**, the surround back speakers will automatically be set to **NO**.
• If you select one surround back speaker only, make sure that speaker is hooked up to the left surround back terminal.

- **SW** – LFE signals and bass frequencies of channels set to **SMALL** are output from the subwoofer when **YES** is selected. Choose the **PLUS** setting if you want the subwoofer to output bass sound continuously or you want deeper bass (the bass frequencies that would normally come out the front and center speakers are also routed to the subwoofer).¹ If you did not connect a subwoofer choose **NO** (the bass frequencies are output from other speakers).

3 Select 'X. OVER' and set the crossover frequency.²

Frequencies below this point will be sent to the subwoofer (or **LARGE** speakers).

4 When you're finished, press RETURN.

You will return to the **Manual SP Setup** menu.

Channel Level

Using the channel level settings, you can adjust the overall balance of your speaker system, an important factor when setting up a home theater system.

Move the test tone manually from speaker to speaker and adjust individual channel levels.

1 Select 'Channel Level' from the Manual SP Setup menu.

The test tones will start.

2 Adjust the level of each channel using ◀/▶.

Use ↑/↓ to switch speakers.

Adjust the level of each speaker as the test tone is emitted.³

3 When you're finished, press RETURN.

You will return to the **Manual SP Setup** menu.



Tip

- You can change the channel levels by press **RECEIVER**, then press **CH LEVEL**, and then using ◀/▶ on the remote control.⁴

Speaker Distance

For good sound depth and separation from your system, you need to specify the distance of your speakers from the listening position.

The receiver can then add the proper delay needed for effective surround sound.

Note

1 If you have a subwoofer and like lots of bass, it may seem logical to select **LARGE** for your front speakers and **PLUS** for the subwoofer. This may not, however, yield the best bass results. Depending on the speaker placement of your room you may actually experience a decrease in the amount of bass due low frequency cancellations. In this case, try changing the position or direction of speakers. If you can't get good results, listen to the bass response with it set to **PLUS** and **YES** or the front speakers set to **LARGE** and **SMALL** alternatively and let your ears judge which sounds best. If you're having problems, the easiest option is to route all the bass sounds to the subwoofer by selecting **SMALL** for the front speakers.

2 • This setting decides the cutoff between bass sounds playing back from the speakers selected as **LARGE**, or the subwoofer, and bass sounds playing back from those selected as **SMALL**. It also decides where the cutoff will be for bass sounds in the LFE channel.

- With Full Auto MCACC Setup or Auto MCACC Setup (**ALL** or **Speaker Setting**), the setting here will not apply and the crossover frequency will be automatically set. Crossover frequency is a frequency aimed at achieving the optimal sound field taking into account the bass capacity of all connected speakers and human aural characteristics.
- If you're using THX speakers, confirm that the crossover frequency is set to **80Hz**.

3 • If you are using a Sound Pressure Level (SPL) meter, take the readings from your main listening position and adjust the level of each speaker to 75 dB SPL (C-weighting/slow reading).

- The subwoofer test tone is output at low volumes. You may need to adjust the level after testing with an actual soundtrack.

4 The channel level cannot be adjusted using this procedure while making settings on **HOME MENU**.

- 1 Select 'Speaker Distance' from the Manual SP Setup menu.
- 2 Adjust the distance of each speaker using \leftarrow/\rightarrow .
You can adjust the distance of each speaker in 0.01 m increments.
- 3 When you're finished, press RETURN.
You will return to the Manual SP Setup menu.

Tip

- For best surround sound, make sure the surround back speakers are the same distance from the listening position.

X-Curve

Most soundtracks mixed for cinema sound too bright when played back in large rooms. The X-Curve setting acts as a kind of re-equalization for home theater listening, and restores proper tonal balance of movie soundtracks.¹

- 1 Select 'X-Curve' from the Manual SP Setup menu.
 - 2 Choose the X-Curve setting you want.
Use \leftarrow/\rightarrow to adjust the setting. The X-Curve is expressed as a downwards slope in decibels per octave, starting at 2 kHz. The sound becomes less bright as the slope increases (to a maximum of **-3.0dB/oct**). Use the following guidelines to set the X-Curve according to your room size:
- | Room size (m ²) | ≤36 | ≤48 | ≤60 | ≤72 | ≤300 | ≤1000 |
|-----------------------------|------|------|------|------|------|-------|
| X-Curve (dB/oct) | -0.5 | -1.0 | -1.5 | -2.0 | -2.5 | -3.0 |
- If you select **OFF**, the frequency curve will be flat and the X-Curve has no effect.
 - 3 When you're finished, press RETURN.

Network Setup menu

Set up the network to listen to Internet radio on this receiver.

- 1 Press **RECEIVER** on the remote control, then press **HOME MENU**.
A Graphical User Interface (GUI) screen appears on your TV. Use $\uparrow/\downarrow/\leftarrow/\rightarrow$ and **ENTER** to navigate through the screens and select menu items. Press **RETURN** to confirm and exit the current menu.
- 2 Select 'System Setup' from the Home Menu.
- 3 Select 'Network Setup' from the System Setup menu.
- 4 Select the setting you want to adjust.
If you are doing this for the first time, you may want to adjust these settings in order:

- **IP Address, Proxy** – Sets up the IP address/Proxy of this receiver (see below).
- **Information** – Checks the MAC address of this receiver (page 105).

IP address/Proxy setting

In case the router connected to the LAN terminal on this receiver is a broadband router (with a built-in DHCP server function), simply turn on the DHCP server function, and you will not need to set up the network manually. You must set up the network as described below only when you have connected this receiver to a broadband router without a DHCP server function. Before you set up the network, consult with your ISP or the network manager for the required settings. It is advised that you also refer to the operation manual supplied with your network component.²

Note

- 1 Since the principal is the same, X-Curve isn't applied when you're using the Pure direct mode.
- 2 In case you make changes to the network configuration without the DHCP server function, make the corresponding changes to the network settings of this receiver.

IP Address

The IP address to be entered must be defined within the following ranges. If the IP address defined is beyond the following ranges, you cannot listen to Internet radio stations.

Class A: 10.0.0.1 to 10.255.255.254

Class B: 172.16.0.1 to 172.31.255.254

Class C: 192.168.0.1 to 192.168.255.254

Subnet Mask

In case an xDSL modem or a terminal adapter is directly connected to this receiver, enter the subnet mask provided by your ISP on paper. In most cases, enter 255.255.255.0.

Default Gateway

In case a gateway (router) is connected to this receiver, enter the corresponding IP address.

Primary DNS Server/Secondary DNS Server

In case there is only one DNS server address provided by your ISP on paper, enter it in the 'Primary DNS Server' field. In case there are more than two DNS server addresses, enter one of the other DNS server addresses in the 'Secondary DNS Server' field.

Proxy Hostname/Proxy Port

This setting is required when you connect this receiver to the Internet via a proxy server. Enter the IP address of your proxy server in the 'Proxy Hostname' field. Also, enter the port number of your proxy server in the 'Proxy Port' field.



Tip

- Press **↑/↓** or the numeric buttons to enter alphanumeric characters. To delete alphanumeric characters entered one at a time, press **CLEAR**.

1 Select 'IP Address, Proxy' from the Network Setup menu.

2 Select the DHCP setting you want.

When you select **ON**, the network is automatically set up, and you do not need to follow Steps 3. Proceed with Step 4.

If there is no DHCP server on the network and you select **ON**, this receiver will use its own Auto IP function to determine the IP address.¹

3 Enter the IP Address, Subnet Mask, Default Gateway, Primary DNS Server and Secondary DNS Server.

Press **↑/↓** to select a number and **←/→** to move the cursor.

4 Select 'OFF' or 'ON' for the Enable Proxy Server setting to deactivate or activate the proxy server.

In case you select 'OFF', proceed with Step 7. In case you select 'ON', on the other hand, proceed with Step 5.

5 Enter the address of your proxy server or the domain name.

6 Enter the port number of your proxy server.

7 Select 'OK' to confirm the IP Address/Proxy setup.

Checking the MAC address

You can check the MAC address.

- **Select 'Information' from the Network Setup menu.**

Note

¹ The IP address determined by the Auto IP function is 169.254.X.X. You cannot listen to an Internet radio station if the IP address is set for the Auto IP function.

The Other Setup menu

The **Other Setup** menu is where you can make customized settings to reflect how you are using the receiver.

1 Press **RECEIVER on the remote control, then press HOME MENU.**

A Graphical User Interface (GUI) screen appears on your TV. Use **↑/↓/←/→** and **ENTER** to navigate through the screens and select menu items. Press **RETURN** to confirm and exit the current menu.

2 Select 'System Setup' from the Home Menu.

3 Select 'Other Setup', then press ENTER.

4 Select the setting you want to adjust.

If you are doing this for the first time, you may want to adjust these settings in order:

- **HDMI Setup** – Synchronizes this receiver with your Pioneer component supporting **Control** with HDMI (see *HDMI Setup* on page 64).
- **Volume Setup** – Sets up the volume-related operations of this unit (see below).
- **Remote Control Mode Setup** – Sets this receiver's remote control mode (page 107).
- **Flicker Reduction Setup** – Adjusts the way the GUI screen looks (page 107).
- **Pairing Bluetooth Setup** – Used to pair a *Bluetooth* ADAPTER and *Bluetooth* wireless technology device (page 53).

5 Make the adjustments necessary for each setting, pressing RETURN to confirm after each screen.

Volume Setup

You can set the maximum volume of this receiver or specify what the volume level will be when the power is turned on.

1 Select 'Volume Setup' from the Other Setup menu.

2 Select the Power ON Level setting you want.

The volume can be set so that it is always set to the same level when the receiver's power is turned on.

- **LAST** (default) – When the power is turned on, the volume is set to the same level as when the power was last turned off.
- **"---**" – When the power is turned on, the volume is set to minimum level.
- **-80.0dB to +12.0dB** – Specify the volume to be set when the power is turned on, in steps of 0.5 dB.

It is not possible to set a volume level greater than the value specified at Volume Limit setup (see below).

3 Select the Volume Limit setting you want.

Use this function to limit the maximum volume. The volume cannot be increased above the level set here, even by operating **MASTER VOLUME** button (or the dial on the front panel).

- **OFF** (default) – The maximum volume is not limited.
- **-20.0dB/-10.0dB/0.0dB** – The maximum volume is limited to the value set here.

4 Select the Mute Level setting you want.

This sets how much the volume is to be turned down when **MUTE** is pressed.

- **FULL** (default) – No sound.
- **-40.0dB/-20.0dB** – The volume will be turned down to the level specified here.

5 When you're finished, press RETURN. You will return to the **Other Setup** menu.

Remote Control Mode Setup

- Default setting: **1**

This sets this receiver's remote control mode to prevent erroneous operation when multiple units of the receiver are being used.¹

- 1 Select 'Remote Control Mode Setup' from the Other Setup menu.**
- 2 Select the Remote Control Mode setting you want.**
- 3 Select "OK" to change the remote control mode.**
- 4 Follow the instructions on the screen to change the remote control's setting.**
See *Operating multiple receivers* on page 77.
- 5 When you're finished, press RETURN.**
You will return to the **Other Setup** menu.

Flicker Reduction Setup

- Default setting: **OFF**

The GUI screen's resolution can be increased. If you feel the GUI screen is hard to see, try changing this setting. Note this setting only affects the GUI screen; it has no influence on the video output.

- 1 Select 'Flicker Reduction Setup' from the Other Setup menu.**
- 2 Select the Flicker Reduction setting you want.**
- 3 When you're finished, press RETURN.**
You will return to the **Other Setup** menu.

Note

¹ If you change this receiver's setting, also change the setting on the remote control.

Chapter 12:

Additional information

Troubleshooting

Incorrect operations are often mistaken for trouble and malfunctions. If you think that there is something wrong with this component, check the points below. Sometimes the trouble may lie in another component. Investigate the other components and electrical appliances being used. If the trouble cannot be rectified even after exercising the checks listed below, ask your nearest Pioneer authorized independent service company to carry out repair work.



Note

- If the unit does not operate normally due to external effects such as static electricity disconnect the power plug from the outlet and insert again to return to normal operating conditions.

Power

Symptom	Remedy
The power does not turn on.	<ul style="list-style-type: none"> • Make sure that the power cord is plugged in to an active power outlet. • Try disconnecting from the power outlet, then plugging back in.
Power cannot be turned off. (ZONE 2 ON is displayed.)	<ul style="list-style-type: none"> • Set the remote control's MULTI-ZONE operation selector switch to ZONE 2, then press RECEIVER to switch the Zone 2 off.
The receiver suddenly switches off or the iPod iPhone indicator blinks.	<ul style="list-style-type: none"> • Check that there are no loose strands of speaker wire touching the rear panel or another set of wires. If so, re-attach the speaker wires, making sure there are no stray strands. • The receiver may have a serious problem. Disconnect from the power and call a Pioneer authorized independent service company.
During loud playback the power suddenly switches off.	<ul style="list-style-type: none"> • Turn down the volume. • Lower the 63 Hz and 125 Hz equalizer levels in the <i>Manual MCACC setup</i> on page 90. • Switch on the digital safety feature. While holding down ENTER on the front panel, press STANDBY/ON to set this receiver to the standby mode. Use TUNE ↑/↓ to select D.SAFETY <OFF>, and then use PRESET ←/→ to select 1 or 2 (select D.SAFETY <OFF> to deactivate this feature). If the power switches off even with 2 switched on, turn down the volume. With 1 or 2 on, some features may be unavailable.
The unit does not respond when the buttons are pressed.	<ul style="list-style-type: none"> • Try switching the receiver off, then back on again. • Try disconnecting the power cord, then connect again.

Symptom	Remedy
<p>AMP ERR blinks in the display, then the power automatically switches off. The ADVANCED MCACC blinks and the power does not turn on.</p>	<ul style="list-style-type: none"> The receiver may have a serious problem. Do not try switching the receiver on. Unplug the receiver from the wall and call a Pioneer authorized independent service company.
<p>The blue indicator (at the center of the receiver) flashes and power turns off.</p>	<ul style="list-style-type: none"> There is a problem with the receiver's power unit. The receiver may have a serious problem. Unplug the receiver from the wall and call a Pioneer authorized independent service company.
<p>AMP OVERHEAT and the blue indicator (at the center of the receiver) flash and the power turns off.</p>	<ul style="list-style-type: none"> Allow the unit to cool down in a well-ventilated place before switching back on. Wait at least 1 minute, then try turning the power on again.
<p>The receiver suddenly power off or PQLS flashes.</p>	<ul style="list-style-type: none"> The power unit is damaged. Unplug the receiver from the wall and call a Pioneer authorized independent service company.

No sound

Symptom	Remedy
<p>No sound is output when an input function is selected.</p> <p>No sound is output from the front speakers.</p>	<ul style="list-style-type: none"> Check the volume, mute setting (press MUTE) and speaker setting (press SPEAKERS). Make sure the correct input function is selected. Check that the MCACC setup microphone is disconnected. Make sure the correct input signal is selected (press SIGNAL SEL). Note that when PCM is selected, you won't be able to hear any other signal format. Check that the source component is connected properly (see <i>Connecting your equipment</i> on page 15). Check that the speakers are connected properly (see <i>Connecting the speakers</i> on page 20).
<p>No sound from the surround or center speakers.</p>	<ul style="list-style-type: none"> Check that the Stereo listening mode or the Front Stage Surround Advance mode isn't selected; select one of the surround listening modes (see <i>Listening in surround sound</i> on page 57). Check that the surround/center speakers are not set to NO (see <i>Speaker Setting</i> on page 102). Check the channel level settings (see <i>Channel Level</i> on page 103). Check the speaker connections (see <i>Connecting the speakers</i> on page 20).
<p>No sound from surround back speakers.</p>	<ul style="list-style-type: none"> Check that the surround back speakers are set to LARGE or SMALL, and the surround speakers are not set to NO (see <i>Speaker Setting</i> on page 102). Check the speaker connections (see <i>Connecting the speakers</i> on page 20). If only one surround back speaker is connected, make sure it's connected to the left channel speaker terminal. Surround back speakers will not play while the Speaker System is set to Speaker B and audio is being played through speaker B.
<p>No sound from front height or front wide speakers.</p>	<ul style="list-style-type: none"> Check that the front height or front wide speakers are set to LARGE or SMALL, and the surround speakers are not set to NO (see <i>Speaker Setting</i> on page 102). Check the speaker connections (see <i>Connecting the speakers</i> on page 20).

Symptom	Remedy
No sound from subwoofer.	<ul style="list-style-type: none"> • Check that the subwoofer is connected properly, switched on and the volume turned up. • If your subwoofer has a sleep function, make sure it is switched off. • Make sure that the Subwoofer setting is YES or PLUS (see <i>Speaker Setting</i> on page 102). • The crossover frequency may be set too low; try setting it higher to match the characteristics of your other speakers (see <i>Speaker Setting</i> on page 102). • If there is very little low frequency information in the source material, change your speaker settings to Front: SMALL / Subwoofer: YES, or Front: LARGE / Subwoofer: PLUS (see <i>Speaker Setting</i> on page 102). • Check that the LFE channel is not set to OFF, or to a very quiet setting (see <i>Setting the Audio options</i> on page 68). • Check the speaker level settings (see <i>Channel Level</i> on page 103).
No sound from one speaker.	<ul style="list-style-type: none"> • Check the speaker connection (see <i>Connecting the speakers</i> on page 20). • Check the speaker level settings (see <i>Channel Level</i> on page 103). • Check that the speaker hasn't been set to NO (see <i>Speaker Setting</i> on page 102). • The channel may not be recorded in the source. By using one of the advanced effect listening modes, you may be able to create the missing channel (see <i>Listening in surround sound</i> on page 57).
Sound is produced from analog components, but not from digital ones (DVD, LD, CD-ROM, etc.).	<ul style="list-style-type: none"> • Check that the input signal type is set to DIGITAL (see <i>Choosing the input signal</i> on page 61). • Make sure that the digital input is assigned correctly for the input jack the component is connected to (see <i>The Input Setup menu</i> on page 42). • Check the digital output settings on the source component. • If the source component has a digital volume control, make sure this is not turned down.
No sound is output or a noise is output when Dolby Digital/DTS software is played back.	<ul style="list-style-type: none"> • Check that your DVD player is compatible with Dolby Digital/DTS discs. • Check the digital output settings of your DVD player. Make sure that the DTS signal output is set to On. • If the source component has a digital volume control, make sure this is not turned down.
No sound when using the Home Menu .	<ul style="list-style-type: none"> • If the HDMI input function is selected, sound is muted until exiting the Home Menu.

Other audio problems

Symptom	Remedy
Broadcast stations cannot be selected automatically, or there is considerable noise in radio broadcasts.	<p><i>For FM broadcasts</i></p> <ul style="list-style-type: none"> • Fully extend the FM wire antenna, adjust the position for best reception and secure to a wall, etc. • Use an outdoor antenna for better reception (see page 31). <p><i>For AM broadcasts</i></p> <ul style="list-style-type: none"> • Adjust the position and direction of the AM antenna. • Use an outdoor antenna for better reception (see page 31). • Noise may be caused by interference from other equipment, such as a fluorescent light, motor, etc. Switch off or move the other equipment, or move the AM antenna.

Symptom	Remedy
Noise is output when scanning a DTS CD.	<ul style="list-style-type: none"> This is not a malfunction of the receiver. The scan function of your player alters the digital information, making it unreadable, resulting in noise being output. Lower the volume when scanning.
When playing a DTS format LD there is audible noise on the soundtrack.	<ul style="list-style-type: none"> Make sure that the input signal type is set to DIGITAL (see <i>Choosing the input signal</i> on page 61).
Can't record audio.	<ul style="list-style-type: none"> You can only make a digital recording from a digital source, and an analog recording from an analog source. For digital sources, make sure that what you're recording isn't copy protected. Check that the OUT jacks are properly connected to the recorders input jacks (see <i>Connecting other audio components</i> on page 30).
Subwoofer output is very low.	<ul style="list-style-type: none"> To route more signal to the subwoofer, set it to PLUS or set the front speakers to SMALL (see <i>Speaker Setting</i> on page 102).
Everything seems to be set up correctly, but the playback sound is odd.	<ul style="list-style-type: none"> The speakers may be out of phase. Check that the positive/negative speaker terminals on the receiver are matched with the corresponding terminals on the speakers (see <i>Connecting the speakers</i> on page 20).
The PHASE CONTROL feature doesn't seem to have an audible effect.	<ul style="list-style-type: none"> If applicable, check that the lowpass filter switch on your subwoofer is off, or the lowpass cutoff is set to the highest frequency setting. If there is a PHASE setting on your subwoofer, set it to 0° (or depending on the subwoofer, the setting where you think it has the best overall effect on the sound). Make sure the speaker distance setting is correct for all speakers (see <i>Speaker Distance</i> on page 103).
Noise or hum can be heard even when there is no sound being input.	<ul style="list-style-type: none"> Check that personal computers or other digital components connected to the same power source are not causing interference.
Can't select some Input functions by the INPUT SELECTOR on the front panel or the INPUT SELECT button on the remote control.	<ul style="list-style-type: none"> Check the Input Skip settings in the Input Setup menu. Check the HDMI Input assignment in the Input Setup menu then try OFF.
There seems to be a time lag between the speakers and the output of the subwoofer.	<ul style="list-style-type: none"> See <i>Automatically conducting optimum sound tuning (Auto MCACC)</i> on page 39 to set up your system again using MCACC (this will automatically compensate for a delay in the subwoofer output).
The maximum volume available (shown in the front panel display) is lower than the +12dB maximum.	<ul style="list-style-type: none"> Check that the Volume Limit is set to OFF (see <i>Volume Setup</i> on page 106). The channel level setting may be over 0dB.

Video

Symptom	Remedy
No image is output when an input is selected.	<ul style="list-style-type: none"> • Check the video connections of the source component (see page 29). • For HDMI, or when digital video conversion is set to OFF and a TV and another component are connected with different cords (in <i>Setting the Video options</i> on page 71), you must connect your TV to this receiver using the same type of video cable as you used to connect your video component. • Make sure the input assignment is correct for components connected using component video or HDMI cables (see <i>The Input Setup menu</i> on page 42). • Check the video output settings of the source component. • Check that the video input you selected on your TV is correct. • Some components (such as video game units) have resolutions that may not be converted. If adjusting this receiver's Resolution setting (in <i>Setting the Video options</i> on page 71) and/or the resolution settings on your component or display doesn't work, try switching Digital Video Conversion (in <i>Setting the Video options</i> on page 71) to OFF.
Can't record video.	<ul style="list-style-type: none"> • Check that the source is not copy-protected. • The video converter is not available when making recordings. Check that the same type of video cable is used for connecting both the recorder and the video source (the one you want to record) to this receiver.
Noisy, intermittent, or distorted picture.	<ul style="list-style-type: none"> • Sometimes a video deck may output a noisy video signal (during scanning, for example), or the video quality may just be poor (with some video game units, for example). The picture quality may also depend on the settings, etc. of your display device. Switch off the video converter and reconnect the source and display device using the same type of connection (component or composite), then start playback again.
Video signals are not output from the component terminal.	<ul style="list-style-type: none"> • When a monitor only compatible with resolutions of 480i is connected to the component terminal and another monitor is connected to the HDMI terminal, the video signals may not be output to the monitor connected to the component terminal. If this happens, do the following: <ul style="list-style-type: none"> – Turn off the power of the monitor connected to the HDMI terminal. – Change the VIDEO PARAMETER menu RES setting (page 71). – Video signals from the HDMI terminal cannot be output to the component terminals. Input the video signals from the player or other source to the composite or component terminals. When using the component terminal, assign it at Input Setup.

Settings

Symptom	Remedy
The Auto MCACC Setup continually shows an error.	<ul style="list-style-type: none"> The ambient noise level may be too high. Keep the noise level in the room as low as possible (see also <i>Problems when using the Auto MCACC Setup</i> on page 42). If the noise level cannot be kept low enough, you will have to set up the surround sound manually (page 100). When using only one surround back speaker, connect it to the SURROUND BACK L (Single) terminals. To use a 5.1-channel speaker set, use the surround speakers for the surround channel, not the surround back channel. Make sure there are no obstacles between the speakers and the microphone. If Reverse Phase is displayed, try the following: <ul style="list-style-type: none"> The speaker's wiring (+ and -) may be inverted. Check the speaker connections. Depending on the type of speakers and their installation conditions, Reverse Phase may be displayed even if the speakers are properly connected. If this happens, select GO NEXT and continue. If the speaker is not pointed to the microphone (listening position) or when using speakers that affect the phase (dipole speakers, reflective speakers, etc.), it may not be possible to properly identify the polarity.
After using the Auto MCACC Setup, the speaker size setting is incorrect.	<ul style="list-style-type: none"> There may have been some low frequency noise in the room from an air-conditioner, motor, etc. Switch off all other appliances in the room and use Auto MCACC Setup again. Depending on a number of factors (bass reproduction capabilities of the speakers, room size, speaker placement, etc.) this may occur in some cases. Change the speaker setting manually in <i>Speaker Setting</i> on page 102, and use the ALL (Keep SP System) option for the Auto MCACC menu in <i>Automatic MCACC (Expert)</i> on page 87 if this is a recurring problem.
Can't adjust the Fine Speaker Distance setting (page 91) properly.	<ul style="list-style-type: none"> Check that the speakers are all in phase (make sure the positive (+) and negative (-) terminals are matched up properly).
The display shows KEY LOCK ON when you try to make settings.	<ul style="list-style-type: none"> With the receiver in standby, press ⏻ STANDBY/ON for about 10 seconds while holding down SPEAKERS to disable the key lock.
Most recent settings have been erased.	<ul style="list-style-type: none"> The power cord was disconnected from the wall while adjusting this setting. Settings are only stored if all the zones are turned off. Turn off all the zones before unplugging the power cord.
The various system settings are not stored.	<ul style="list-style-type: none"> Do not pull out the power cord while conducting the settings. (The settings will be stored when both the main zone and sub zone turn off. Turn off all zones before pulling out the power cord.)

Professional Calibration EQ graphical output

Symptom	Remedy
The EQ response displayed in the graphical output following calibration does not appear entirely flat.	<ul style="list-style-type: none"> • There are cases where the graph does not appear flat (even when selecting ALL CH ADJ in the Auto MCACC Setup) due to adjustments made to compensate for room characteristics to achieve optimal sound. • Areas of the graph may appear identical (before and after) when there is little or no adjustment needed. • The graph may appear to have shifted vertically when comparing before and after measurements.
EQ adjustments made using the <i>Manual MCACC setup</i> on page 90 do not appear to change the graphical output.	<ul style="list-style-type: none"> • Despite level adjustments being made, the filters used for analysis may not display these adjustments in the graphical output. However, these adjustments are taken into account by the filters dedicated to overall system calibration.
Lower frequency response curves do not seem to have been calibrated for SMALL speakers.	<ul style="list-style-type: none"> • Low frequencies used in bass management (the subwoofer channel) will not change for speakers that have been specified as SMALL in the configuration, or do not output these frequencies. • Calibration is performed, but due to your speakers' low frequency limitations, no measurable sound is output for display.

Display

Symptom	Remedy
The display is dark or off.	<ul style="list-style-type: none"> • Press DIMMER repeatedly to select a different brightness.
After making an adjustment the display goes off.	<ul style="list-style-type: none"> • Press DIMMER repeatedly to select a different brightness.
You can't get DIGITAL to display when using SIGNAL SEL .	<ul style="list-style-type: none"> • Check the digital connections and make sure that the digital inputs are assigned correctly (see <i>The Input Setup menu</i> on page 42).
DIGITAL or DTS does not light when playing Dolby/DTS software.	<ul style="list-style-type: none"> • These indicators do not light if playback is paused. • Check the playback (especially the digital output) settings of the source component.
When playing Dolby Digital or DTS sources, the receiver's format indicators do not light.	<ul style="list-style-type: none"> • Check that the player is connected using a digital connection. • Make sure that the receiver is set to AUTO or DIGITAL (see <i>Choosing the input signal</i> on page 61). • Check that the player isn't set up so that Dolby Digital and DTS sources are converted to PCM. • Ensure that if there are several audio tracks on the disc, the Dolby Digital or DTS is selected.
When playing certain discs, none of the receiver's format indicators light.	<ul style="list-style-type: none"> • The disc may not contain 5.1/6.1 channel material. Check the disc packaging for more on what audio tracks are recorded on the disc.
When playing a disc with the listening mode set to Auto Surround or ALC, DIGITAL or Neo:6 appear on the receiver.	<ul style="list-style-type: none"> • Make sure that the receiver is set to AUTO or DIGITAL (see <i>Choosing the input signal</i> on page 61). • If a two channel soundtrack is currently playing (including Dolby Surround encoded), then this is not a malfunction. Check the disc packaging for details about the audio tracks available.

Symptom	Remedy
During playback of DVD-Audio, the display shows PCM .	<ul style="list-style-type: none"> This will occur when playing DVD-Audio material over the HDMI connection. This is not a malfunction.
The power turns off automatically and some indicator flashes, or some indicator flashes and the power does not turn on.	<ul style="list-style-type: none"> See the Power section (page 108).

Remote control

Symptom	Remedy
Cannot be remote controlled.	<ul style="list-style-type: none"> Set the remote control unit's remote control mode so that it matches the setting on the receiver (see <i>Operating multiple receivers</i> on page 77). Check whether the receiver's remote control mode is properly set (see <i>Remote Control Mode Setup</i> on page 107). Try replacing the batteries in the remote control (see <i>Loading the batteries</i> on page 8). Be sure to operate within 7 m and a 30° angle of the remote sensor on the front panel (see <i>Operating range of remote control unit</i> on page 14). Check that there are no obstacles between the receiver and the remote control. Make sure that there is no fluorescent or other strong light shining on to the remote sensor. Check the connections of the CONTROL IN jacks (see <i>Operating other Pioneer components with this unit's sensor</i> on page 37).
Other components can't be operated with the system remote.	<ul style="list-style-type: none"> If the battery ran down, the preset codes may have been cleared. Re-enter the preset codes. The preset code may be incorrect. Redo the procedure for entering preset codes.

HDMI

Symptom	Remedy
The HDMI indicator blinks continuously.	<ul style="list-style-type: none"> • Check all the points below.
No picture or sound.	<ul style="list-style-type: none"> • This receiver is HDCP-compatible. Check that the components you are connecting are also HDCP-compatible. If they are not, please connect them using the component or composite video jacks. • Depending on the connected source component, it's possible that it will not work with this receiver (even if it is HDCP-compatible). In this case, connect using the component or composite video jacks between source and receiver. • If the problem still persists when connecting your HDMI component directly to your monitor, please consult the component or monitor manual or contact the manufacturer for support. • If video images do not appear on your TV, try adjusting the resolution, Deep Color or other setting for your component. • While analog video signals are being output over HDMI, use a separate connection for audio output. • To output signals in Deep Color, use an HDMI cable (High Speed HDMI® Cable) to connect this receiver to a component or TV with the Deep Color feature.
No picture.	<ul style="list-style-type: none"> • Try changing the Resolution setting (in <i>Setting the Video options</i> on page 71).
No sound, or sound suddenly ceases.	<ul style="list-style-type: none"> • Check that the HDMI AV setting is set to AMP/THROUGH. • If the component is a DVI device, use a separate connection for the audio. • If analog video is being output over HDMI, please use a separate connection for the audio. • Check the audio output settings of the source component. • HDMI format digital audio transmissions require a longer time to be recognized. Due to this, interruption in the audio may occur when switching between audio formats or beginning playback. • Turning on/off the device connected to this unit's HDMI OUT terminal during playback, or disconnecting/connecting the HDMI cable during playback, may cause noise or interrupted audio.
Noisy or distorted picture.	<ul style="list-style-type: none"> • Sometimes a video deck may output a noisy video signal (during scanning, for example), or the video quality may just be poor (with some video game units, for example). The picture quality may also depend on the settings, etc. of your display device. Switch off the video converter and reconnect the source and display device using the same type of connection (component or composite), then start playback again. • If the problem still persists when connecting your HDMI component directly to your monitor, please consult the component or monitor manual or contact the manufacturer for support.
HDCP ERROR shows in the display.	<ul style="list-style-type: none"> • Check whether or not the connected component is compatible with HDCP. If it is not compatible with HDCP, reconnect the source device using a different type of connection (component or composite). Some components that are compatible with HDCP still cause this message to be displayed, but so long as there is no problem with displaying video, this is not a malfunction.

Symptom	Remedy
When Control with HDMI is set to ON , the HDMI Input assignment at Input Setup is canceled.	<ul style="list-style-type: none"> • Even when Control with HDMI is set to ON, for Digital In assignment of HDMI 1 is not canceled, so in this case use the HDMI IN 1 input.
Synchronized operation not possible using Control with HDMI function.	<ul style="list-style-type: none"> • Check the HDMI connections. • The cable may be damaged. • Select ON for the Control with HDMI setting (see <i>HDMI Setup</i> on page 64). • Select ALL for the Control Mode setting (see <i>HDMI Setup</i> on page 64). • Turn the TV's power on before turning on this receiver's power. • Set the TV side Control with HDMI setting to on (see TV's operating instructions).

Important information regarding the HDMI connection

There are cases where you may not be able to route HDMI signals through this receiver (this depends on the HDMI-equipped component you are connecting—check with the manufacturer for HDMI compatibility information).

If you aren't receiving HDMI signals properly through this receiver (from your component), please try one of the following configurations when connecting up.

Configuration A

Use component video cables to connect the video output of your HDMI-equipped component to the receiver's component video input. The receiver can then convert the analog component video signal to a digital HDMI signal for transmission to the display. For this configuration, use the most convenient connection (digital is recommended) for sending audio to the receiver. See the operating instructions for more on audio connections.

 **Note**

- The picture quality will change slightly during conversion.

Configuration B

Connect your HDMI-equipped component directly to the display using an HDMI cable. Then use the most convenient connection (digital is recommended) for sending audio to the receiver. See the operating instructions for more on audio connections. Set the display volume to minimum when using this configuration.

 **Note**

- If your display only has one HDMI terminal, you can only receive HDMI video from the connected component.
- Depending on the component, audio output may be limited to the number of channels available from the connected display unit (for example audio output is reduced to 2 channels for a monitor with stereo audio limitations).
- If you want to switch the input function, you'll have to switch functions on both the receiver and your display unit.
- Since the sound is muted on the display when using the HDMI connection, you must adjust the volume on the display every time you switch input functions.

USB interface

Symptoms	Causes	Remedies
The folders/files stored on a USB memory device are not displayed.	The folders/files are currently stored in a region other than the FAT (File Allocation Table) region.	Store the folders/files in the FAT region.
	The number of levels in a folder is more than 8.	Limit the maximum number of levels in a folder to 8 (page 47).
	There are more than 30 000 folders/files stored in a USB memory device.	Limit the maximum number of folders/files stored in a USB memory device to 30 000 (page 47).
	The audio files are copyrighted.	Copyrighted audio files stored on a USB memory device cannot be played back (page 47).
A USB memory device is not recognized.	The USB memory device does not support the mass storage class specifications.	Try using a USB memory device compatible with the mass storage class specifications. Note that there are cases where even the audio files stored on a USB memory device compatible with the mass storage class specifications are not played back on this receiver (page 47).
	Some formats of USB memory devices, including NTFS, and HFS, cannot be played back on this receiver.	Check whether the format of your USB memory device is either FAT 12, FAT 16 or FAT 32. Note that the NTFS, and HFS formats cannot be played back on this receiver (page 47).
	The USB memory device is not connected properly.	Check the USB memory device connection, then switch on this receiver (page 36).
	A USB hub is currently being used.	This receiver does not support USB hubs (page 47).
	This receiver recognizes the USB memory device as a fraud.	Switch off and on again this receiver.
	A USB memory device is connected and displayed, but the audio files stored on the USB memory device cannot be played back.	The file format cannot be properly played back on this receiver.
Cannot detect USB keyboard.	The USB keyboard is routed through a USB hub.	This receiver is not compatible with USB hubs. Plug the keyboard directly into the receiver.
	A PS2 keyboard is routed through a PS2/USB connector.	PS2 keyboards cannot be used with this receiver, even if routed through a PS2/USB connector. Use a USB keyboard.
	Keyboard is not a USB HID Class device.	Some devices will not be detected. Use a USB HID Class keyboard.
Cannot enter correct text using the USB keyboard.	Keyboard is not US-international layout keyboard.	Use a US-international layout keyboard. NB: Some characters cannot be entered.

ADAPTER PORT

Symptom	Remedy
The <i>Bluetooth</i> wireless technology device cannot be connected or operated. Sound from the <i>Bluetooth</i> wireless technology device is not emitted or the sound is interrupted.	<ul style="list-style-type: none"> • Check that no object that emits electromagnetic waves in the 2.4 GHz band (microwave oven, wireless LAN device or <i>Bluetooth</i> wireless technology apparatus) is near the unit. If such an object is near the unit, set the unit far from it. Or, stop using the object emitting the electromagnetic waves. • Check that the <i>Bluetooth</i> wireless technology device is not too far from the unit and that obstructions are not set between the <i>Bluetooth</i> wireless technology device and the unit. Set the <i>Bluetooth</i> wireless technology device and the unit so that the distance between them is less than about 10 m and no obstructions exist between them. • Check that the <i>Bluetooth</i> ADAPTER and the ADAPTER PORT of the unit are correctly connected. • The <i>Bluetooth</i> wireless technology device may not be set to the communication mode supporting the <i>Bluetooth</i> wireless technology. Check the setting of the <i>Bluetooth</i> wireless technology device. • Check that pairing is correct. The pairing setting was deleted from this unit or the <i>Bluetooth</i> wireless technology device. Reset the pairing. • Check that the profile is correct. Use a <i>Bluetooth</i> wireless technology device that supports A2DP profile and AVRCP profile.

Internet radio

Symptoms	Causes	Remedies
Cannot access the network. (" Connection Error ") shows in the display.)	The LAN cable is not firmly connected.	Firmly connect the LAN cable (page 34).
	The router is not switched on.	Switch on the router.
	The network device was switched on when this receiver was already on.	Switch the network device on before the receiver.
Cannot listen to Internet radio stations. (" Connection Error ") shows in the display.)	The firewall settings for components on the network are currently in operation.	Check the firewall settings for components on the network.
	You are currently disconnected from the Internet.	Check the connection settings for components on the network, and consult with your network service provider if necessary (page 104).
	The URL for the Internet radio station is incorrectly programmed.	Check that the URL was correctly entered when programming.
	The broadcasts from an Internet radio station are stopped or interrupted.	Broadcasts may be interrupted or suspended by the radio station.
	An Internet radio station is selected whose protocol this receiver does not recognize.	This receiver does not recognize protocols other than 'http' and 'mms'.
	An Internet radio station had closed or moved.	Enter new internet radio station on the Internet Radio Setup.

Symptoms	Causes	Remedies
Cannot listen to Internet radio stations. ("File Format Error" shows in the display.)	Broadcast is in a format not compatible with this receiver.	This receiver cannot play audio in formats other than MP3 or WMA. Also, even if they are MP3 or WMA formats, this receiver may not be able to play back.
The Internet radio settings screen cannot be displayed on the computer's Internet browser.	This receiver's IP address has not been entered into the browser correctly.	Check the receiver's IP address and enter it correctly on the browser (page 104).
	JavaScript is disabled on the Internet browser.	Enable JavaScript.
	The browser is not compatible with JavaScript.	Use an Internet browser that is compatible with JavaScript.

If the problem is not solved after the troubleshooting above, if the screen freezes unexpectedly or if the buttons on the remote control or front panel stop working completely, do the following:

- Press **⏻ STANDBY/ON** on the front panel to turn off the power, then turn the power back on.
- If the power cannot be turned off, press and hold **⏻ STANDBY/ON** on the front panel for over 10 seconds. The power will turn off. (In this case, the various settings made on the receiver may be cleared.)

About iPod



“Made for iPod” means that an electronic accessory has been designed to connect specifically to iPod and has been certified by the developer to meet Apple performance standards.

“Works with iPhone” means that an electronic accessory has been designed to connect specifically to iPhone and has been certified by the developer to meet Apple performance standards.

Apple is not responsible for the operation of this device or its compliance with safety and regulatory standards.

iPod is a trademark of Apple Inc., registered in the U.S. and other countries. iPhone is a trademark of Apple Inc.

Surround sound formats

Below is a brief description of the main surround sound formats you'll find on DVDs, satellite, cable and terrestrial broadcasts, and video cassettes.

Dolby

The Dolby technologies are explained below. See www.dolby.com for more detailed information.



Manufactured under license from Dolby Laboratories. Dolby, Pro Logic, Surround EX and the double-D symbol are trademarks of Dolby Laboratories.

DTS

The DTS technologies are explained below. See www.dtstech.com for more detailed information.



Manufactured under license under U.S. Patent #'s: 5,451,942; 5,956,674; 5,974,380; 5,978,762; 6,226,616; 6,487,535; 7,212,872; 7,333,929; 7,392,195; 7,272,567 & other U.S. and worldwide patents issued & pending. DTS and the Symbol are registered trademarks, & DTS-HD, DTS-HD Master Audio, and the DTS logos are trademarks of DTS, Inc. Product includes software. © DTS, Inc. All Rights Reserved.

Windows Media Audio 9 Professional

Windows Media Audio 9 Professional (WMA9 Pro) is a discrete surround format developed by Microsoft Corporation.



Windows Media and the Windows logo are trademarks or registered trademarks of Microsoft Corporation in the United States and/or other countries.

Auto Surround, ALC and Stream Direct with different input signal formats

The following charts show what you will hear with different input signal formats, depending on the Stream Direct mode (see *Using Stream Direct* on page 60) you have selected.

Stereo (2 channel) signal formats

Input signal format	Auto Surround / ALC / DIRECT	PURE DIRECT
Surround Back speaker(s): Connected		
Dolby Digital Surround	Pro Logic IIx MOVIE	Pro Logic IIx MOVIE
DTS Surround	Neo:6 CINEMA	Neo:6 CINEMA
Other stereo sources	Stereo playback	Stereo playback
Analog sources	<i>As above</i>	ANALOG DIRECT (stereo)
PCM sources	<i>As above</i>	PCM DIRECT
DVD-A sources	<i>As above</i>	<i>As above</i>
SACD sources	<i>As above</i>	<i>As above</i>
Surround Back speaker(s): Not connected		
Dolby Digital Surround	Pro Logic II MOVIE	Pro Logic II MOVIE
DTS Surround	Neo:6 CINEMA	Neo:6 CINEMA
Other stereo sources	Stereo playback	Stereo playback
Analog sources	<i>As above</i>	ANALOG DIRECT (stereo)
PCM sources	<i>As above</i>	PCM DIRECT
DVD-A sources	<i>As above</i>	<i>As above</i>
SACD sources	<i>As above</i>	<i>As above</i>

Multichannel signal formats

Input signal format	Auto Surround / ALC	PURE DIRECT / DIRECT
Surround Back speaker(s): Connected		
Dolby Digital EX (6.1 channel flagged)	Dolby Digital EX Pro Logic IIx MOVIE^a	Dolby Digital EX Pro Logic IIx MOVIE^a
DTS-ES (6.1 channel sources/6.1 channel flagged)	DTS-ES (Matrix/Discrete)	DTS-ES (Matrix/Discrete)
DTS sources (5.1 channel encoding)	Straight decoding	Straight decoding
DTS-HD sources	<i>As above</i>	<i>As above</i>
Other 5.1/6.1/7.1 channel sources	<i>As above</i>	<i>As above</i>
Surround Back speaker(s): Not connected		
DVD-A sources/Multi-ch PCM	Straight decoding	Straight decoding
SACD sources (5.1 channel encoding)	<i>As above</i>	<i>As above</i>
Other 5.1/6.1/7.1 channel sources	<i>As above</i>	<i>As above</i>

a. Unavailable with only one surround back speaker connected.

Preset code list

You should have no problem controlling a component if you find the manufacturer in this list, but please note that there are cases where codes for the manufacturer in the list will not work for the model that you are using. There are also cases where only certain functions may be controllable after assigning the proper preset code.



Important

- We do not guarantee the operations of all the manufacturers and devices listed. Operation may not be possible even if a preset code is entered.
If you can't find a preset code that matches the component you want to control, you can still teach the remote individual commands from another remote control (see *Programming signals from other remote controls* on page 78).

example:

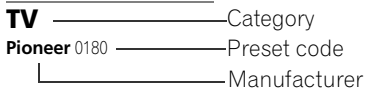

TV

- | | | | |
|--|---|---|--|
| <p>Pioneer 0180, 0185, 0186, 0187, 0189, 0192, 0193, 0198</p> <p>A.R. Systems 0040</p> <p>Acme 0026</p> <p>Acura 0027, 0039</p> <p>ADC 0025,</p> <p>Admiral 0023, 0024, 0025, 0030, 0031</p> <p>Adyson 0026, 0113, 0114</p> <p>Agashi 0113, 0114</p> <p>Agazi 0025</p> <p>Aiko 0026, 0027, 0039, 0040, 0113, 0114</p> <p>Aim 0040</p> <p>Aiwa 0084</p> <p>Akai 0027, 0028, 0034, 0037, 0039, 0040, 0113, 0114</p> <p>Akiba 0028, 0040</p> <p>Akura 0025, 0028, 0039, 0040</p> <p>Alaron 0113</p> <p>Alba 0010, 0026, 0027, 0028, 0032, 0035, 0037, 0039, 0040, 0075, 0078, 0088, 0113</p> <p>Alcyon 0017</p> <p>Allorgan 0114</p> <p>Allstar 0034, 0040</p> <p>AMOi 0109</p> <p>Amplivision 0010, 0026, 0041, 0114</p> <p>Amstrad 0025, 0027, 0028, 0039, 0040</p> <p>Anam 0027</p> <p>Anglo 0027, 0039</p> | <p>Anitech 0017, 0025, 0027, 0039, 0040</p> <p>Ansonic 0010, 0018, 0027, 0029, 0039, 0040</p> <p>Arcam 0113, 0114</p> <p>Arcam Delta 0026</p> <p>Aristona 0034, 0037, 0040</p> <p>Arthur Martin 0041</p> <p>ASA 0023, 0031</p> <p>Asberg 0017, 0034, 0040</p> <p>Astra 0027</p> <p>Asuka 0025, 0026, 0028, 0113, 0114</p> <p>Atlantic 0026, 0034, 0037, 0040, 0113</p> <p>Atori 0027, 0039</p> <p>Auchan 0041</p> <p>Audiosonic 0010, 0026, 0027, 0028, 0034, 0037, 0040, 0114</p> <p>AudioTon 0010, 0026, 0114</p> <p>Ausind 0017</p> <p>Autovox 0017, 0023, 0025, 0026, 0114</p> <p>Awa 0113, 0114</p> <p>Baird 0114</p> <p>Bang & Olufsen 0023, 0115</p> <p>Basic Line 0027, 0028, 0034, 0039, 0040, 0114</p> <p>Bastide 0026, 0114</p> <p>Baur 0037, 0040</p> <p>Bazin 0114</p> <p>Beko 0010, 0035, 0040, 0060</p> <p>Benq 0104</p> | <p>Beon 0034, 0037, 0040</p> <p>Best 0010</p> <p>Bestar 0010, 0034, 0040</p> <p>Binatone 0026, 0114</p> <p>Blue Sky 0028, 0040</p> <p>Blue Star 0036</p> <p>Boots 0026, 0114</p> <p>BPL 0036, 0040</p> <p>Brandt 0033, 0038, 0042, 0044</p> <p>Brinkmann 0040</p> <p>Brionvega 0023, 0034, 0037, 0040</p> <p>Britannia 0026, 0113, 0114</p> <p>Bruns 0023</p> <p>BTC 0028</p> <p>Bush 0027, 0028, 0030, 0032, 0034, 0036, 0037, 0039, 0040, 0065, 0078, 0114</p> <p>Capsonic 0025</p> <p>Carena 0040</p> <p>Carrefour 0032</p> <p>Cascade 0027, 0039, 0040</p> <p>Casio 0106</p> <p>Cathay 0034, 0037, 0040</p> <p>CCE 0114</p> <p>Centurion 0034, 0037, 0040</p> <p>Century 0023</p> <p>CGE 0010, 0017</p> <p>Cimline 0027, 0039</p> <p>City 0027, 0039</p> <p>Clarivox 0037</p> | <p>Clatronic 0010, 0017, 0025, 0026, 0027, 0028, 0034, 0035, 0039, 0040, 0114</p> <p>CMS 0113</p> <p>CMS Hightec 0114</p> <p>Concorde 0027, 0039</p> <p>Condor 0010, 0026, 0034, 0035, 0039, 0040, 0113</p> <p>Contec 0026, 0027, 0032, 0039, 0113</p> <p>Continental Edison 0033</p> <p>Cosmel 0027, 0039</p> <p>Crosley 0017, 0023</p> <p>Crown 0010, 0017, 0027, 0034, 0035, 0037, 0039, 0040</p> <p>CS Electronics 0026, 0028, 0113</p> <p>CTC Clatronic 0029</p> <p>Cybertron 0028</p> <p>Daewoo 0013, 0026, 0027, 0034, 0039, 0040, 0054, 0064, 0091, 0113, 0114</p> <p>Dainichi 0028, 0113</p> <p>Dansai 0025, 0034, 0037, 0040, 0113, 0114</p> <p>Dantax 0010, 0037</p> <p>Dawa 0040</p> <p>Daytron 0027, 0039</p> <p>De Graaf 0030</p> <p>Decca 0026, 0034, 0037, 0040, 0114</p> <p>Denver 0098, 0103</p> <p>Desmet 0034, 0037, 0040</p> |
|--|---|---|--|

- Diamant** 0040
Diamond 0113
Dixi 0027, 0034, 0037, 0039, 0040, 0114
DTS 0027, 0039
Dual 0026, 0040, 0114
Dual-Tec 0026, 0027
Dumont 0023, 0026, 0029, 0114
Dux 0037
Dynatron 0034, 0037, 0040
Elbe 0010, 0018, 0040, 0114
Elcit 0023
Electa 0036
ELECTRO TECH 0027
Elin 0026, 0034, 0037, 0039, 0040, 0113
Elite 0028, 0034, 0040
Elman 0029
Elta 0027, 0039, 0113
Emerson 0010, 0023, 0040
Epson 0101
Erres 0034, 0037, 0040
ESC 0114
Etron 0027
Eurofeel 0114, 0025
Euroline 0037
Euroman 0010, 0025, 0026, 0034, 0040, 0113, 0114
Europhon 0026, 0029, 0034, 0040, 0113, 0114
Expert 0041
Exquisit 0040
Fenner 0027, 0039
Ferguson 0033, 0037, 0038, 0042
Fidelity 0026, 0030, 0040, 0113
Filsai 0114
Finlandia 0030
Finlux 0017, 0023, 0026, 0029, 0034, 0037, 0040, 0114
Firstline 0026, 0027, 0034, 0039, 0040, 0113, 0114
Fisher 0010, 0023, 0026, 0032, 0035, 0114
Flint 0034, 0040
Formenti 0017, 0023, 0024, 0026, 0037, 0113
Formenti/Phoenix 0113
Fortress 0023, 0024
Fraba 0010, 0040
Friac 0010
Frontech 0025, 0027, 0030, 0031, 0039, 0114
Fujitsu 0114
Fujitsu General 0114
Funai 0025
Galaxi 0040, 0035
Galaxis 0010, 0040
GBC 0027, 0032, 0039
Geant Casino 0041
GEC 0026, 0031, 0034, 0037, 0040, 0114
Geloso 0027, 0030, 0039
General Technic 0027, 0039
Genexxa 0028, 0031, 0034, 0040
Giant 0114
GoldHand 0113
Goldline 0040
Goldstar 0010, 0026, 0027, 0030, 0034, 0037, 0039, 0040, 0113, 0114
Goodmans 0025, 0027, 0032, 0034, 0037, 0039, 0040, 0107, 0114
Gorenje 0010, 0035
GPM 0028
Graetz 0031
Granada 0017, 0026, 0030, 0032, 0034, 0037, 0040, 0041, 0114
Grandin 0027, 0028, 0036, 0037
Gronic 0114
Grundig 0009, 0010, 0017, 0040, 0047
Halifax 0025, 0026, 0113, 0114
Hampton 0026, 0113, 0114
Hanseatic 0010, 0018, 0026, 0027, 0032, 0034, 0037, 0039, 0040, 0114
Hantarex 0027, 0039, 0040
Hantor 0040
Harwood 0039, 0040
HCM 0025, 0026, 0027, 0036, 0039, 0040, 0114
Hema 0039, 0114
Higashi 0113
HiLine 0040
Hinari 0027, 0028, 0032, 0034, 0037, 0039, 0040
Hisawa 0028, 0036, 0041
Hitachi 0022, 0026, 0030, 0031, 0032, 0040, 0076, 0111, 0114
Hornymphon 0034, 0040
Hoshai 0028
Huanyu 0026, 0113
Hygashi 0026, 0113, 0114
Hyper 0026, 0027, 0039, 0113, 0114
Hypson 0025, 0026, 0034, 0036, 0037, 0040, 0041, 0114
Iberia 0040
ICE 0025, 0026, 0027, 0028, 0034, 0039, 0040, 0113, 0114
ICeS 0113
Imperial 0010, 0017, 0031, 0034, 0035, 0040
Indiana 0034, 0037, 0040
Ingelen 0031
Ingersol 0027, 0039
Inno Hit 0017, 0026, 0027, 0028, 0034, 0037, 0039, 0040, 0114
Innovation 0025, 0027
Interactive 0010
Interbuy 0027, 0039
Interfunk 0010, 0023, 0031, 0034, 0037, 0040
International 0113
Intervision 0010, 0025, 0026, 0029, 0040, 0114
Irradio 0017, 0027, 0028, 0034, 0037, 0039, 0040
Isukai 0028, 0040
ITC 0026, 0114
ITS 0028, 0034, 0036, 0040, 0113
ITT 0027, 0031
ITV 0027, 0037, 0040
JVC 0019, 0020, 0032, 0034, 0077, 5064
Kaisui 0026, 0027, 0028, 0036, 0039, 0040, 0113, 0114
Kamosonic 0026
Kamp 0026, 0113
Kapsch 0031
Karcher 0010, 0026, 0027, 0037, 0040
Kawasho 0113
Kendo 0010, 0029, 0030, 0040
KIC 0114
Kingsley 0026, 0113
Kneissel 0010, 0018, 0040
Kolster 0034, 0040
Konka 0028
Korpel 0034, 0037, 0040
Korting 0010, 0023
Kosmos 0040
Koyoda 0027
KTV 0026, 0114
Kyoto 0113, 0114
Lasat 0010
Lenco 0027, 0039
Lenoir 0026, 0027, 0039
Leyco 0025, 0034, 0037, 0040
LG 0010, 0021, 0026, 0027, 0030, 0034, 0037, 0039, 0040, 0071, 0074, 0081, 0105, 0113, 0114
LG/GoldStar 0014
Liesenk 0037
Liesenkotter 0040
Life 0025, 0027
Lifetec 0025, 0027, 0039, 0040
Lloyds 0039
Loewe 0010, 0018, 0040, 0051, 0052
Loewe Opta 0023, 0034, 0037
Luma 0030, 0037, 0039, 0040
Lumatron 0030, 0034, 0037, 0040, 0114
Lux May 0034
Luxor 0026, 0030, 0114
M Electronic 0026, 0027, 0031, 0033, 0034, 0037
Magnadyne 0023, 0029, 0037
Magnafon 0017, 0026, 0029, 0113
Magnum 0025, 0027
Mandor 0025
Manesth 0025, 0026, 0034, 0037, 0040, 0114
Marantz 0034, 0037, 0040
Marelli 0023
Mark 0034, 0037, 0039, 0040, 0113, 0114
Masuda 0114
Matsui 0026, 0027, 0030, 0032, 0034, 0037, 0039, 0040, 0114
Mediator 0034, 0037, 0040
Medion 0025, 0027, 0040
M-Electronic 0039, 0040, 0113, 0114
Melvox 0041
Memorex 0027, 0039
Memphis 0027, 0039
Mercury 0039, 0040
Metz 0023, 0184, 0185, 0186, 0187
Micromaxx 0025, 0027
Microrstar 0025, 0027
Minerva 0017
Minoka 0034, 0040
Mitsubishi 0023, 0032, 0034, 0040, 0085
Mivar 0010, 0017, 0018, 0026, 0113, 0114
Motion 0017
MTC 0010, 0113
Multi System 0037
Multitech 0010, 0026, 0027, 0029, 0030, 0032, 0037, 0039, 0040, 0113, 0114
Murphy 0026, 0113
Naonis 0030
NEC 0032, 0114
Neckermann 0010, 0023, 0026, 0030, 0034, 0035, 0037, 0040, 0114
NEI 0034, 0037, 0040
Neufunch 0039, 0040
New Tech 0027, 0034, 0039, 0040, 0114
New World 0028
Nicamagic 0026, 0113
Nikkai 0025, 0026, 0028, 0034, 0037, 0039, 0040, 0113, 0114
Nobliko 0017, 0026, 0029, 0113
Nokia 0031
Nordic 0114
Nordmende 0023, 0031, 0033, 0034
Nordvision 0037
Novatron 0040
Oceanic 0031, 0041
Okano 0010, 0035, 0040
ONCEAS 0026

- Opera** 0040
Orbit 0034, 0040
Orion 0027, 0034, 0037, 0039, 0040, 0079
Orline 0040
Osaki 0025, 0026, 0028, 0040, 0114
Oso 0028
Otto Versand 0024, 0026, 0032, 0034, 0036, 0037, 0040, 0114
Pael 0026, 0113
Palladium 0010, 0026, 0035, 0040, 0114
Palsonic 0114
Panama 0025, 0026, 0027, 0039, 0040, 0113, 0114
Panasonic 0008, 0031, 0040, 0043, 0049, 0099, 0102, 0194, 0191, 0195, 0196, 0197, 0190
Panavision 0040
Pathe Cinema 0010, 0018, 0026, 0041, 0113
Pausa 0027, 0039
Perdio 0040, 0113
Perfekt 0040
Philco 0010, 0017, 0023, 0040
Philharmonic 0026, 0114
Philips 0000, 0002, 0023, 0026, 0034, 0037, 0040, 0045, 0048, 0050, 0055, 0056, 0058, 0059, 0067, 0068, 0080, 0081, 0087, 0090, 0097, 0100
Phoenix 0010, 0023, 0034, 0037, 0040, 0113
Phonola 0023, 0034, 0037, 0040, 0113
Plantron 0025, 0034, 0039, 0040
Playsonic 0114
Poppy 0027, 0039
Prandoni-Prince 0017, 0030
Precision 0026, 0114
Prima 0027, 0031, 0039
Profex 0027, 0039
Profi-Tronic 0034, 0040
Proline 0034, 0040
Prosonic 0010, 0026, 0037, 0040, 0113, 0114, 0117
Protech 0025, 0026, 0027, 0029, 0034, 0037, 0114
Provision 0037, 0040
Pye 0034, 0037, 0040, 0083
Pymi 0027, 0039
Quandra Vision 0041
Quelle 0025, 0026, 0034, 0037, 0040, 0114
Questa 0032
Radialva 0040
Radio Shack 0040
Radiola 0034, 0037, 0040, 0114
Radiomarelli 0023, 0040
Radiotone 0010, 0034, 0039, 0040
Rank 0032
Recor 0040
Redstar 0040
Reflex 0040
Revox 0010, 0034, 0037, 0040, 0039
Rex 0025, 0030, 0031
RFT 0010, 0018, 0023
Rhapsody 0113
R-Line 0034, 0037, 0040
Roadstar 0025, 0027, 0028, 0039
Robotron 0023
Rowa 0113, 0114
Royal Lux 0010
RTF 0023
Saba 0023, 0031, 0033, 0038, 0042, 0044
Saisho 0025, 0026, 0027, 0039, 0114
Salora 0030, 0031
Sambers 0017, 0029
Samsung 0004, 0005, 0010, 0025, 0026, 0027, 0034, 0035, 0037, 0039, 0040, 0062, 0063, 0066, 0089, 0093, 0113, 0114
Sandra 0026, 0113, 0114
Sansui 0034, 0040
Sanyo 0010, 0018, 0026, 0032, 0039, 0072, 0113, 0114
SBR 0037, 0040
SCHAUB LORENTZ 0031
Schneider 0026, 0028, 0034, 0037, 0040, 0075, 0114
SEG 0025, 0026, 0029, 0032, 0037, 0039, 0040, 0075, 0113, 0114
SEI 0040
SEI-Sinudyne 0023, 0029, 0031
Seleco 0030, 0031, 0032
Sencora 0027, 0039
Sentra 0039
Serino 0113
Sharp 0015, 0016, 0024, 0032, 0069, 0092
Siarem 0023, 0029, 0040
Sierra 0034, 0040
Siesta 0010
Silva 0113
Silver 0032
Singer 0023, 0029, 0041
Sinudyne 0023, 0029, 0037, 0040
Skantic 0031
Solavox 0031
Sonitron 0010, 0114
Sonoko 0025, 0026, 0027, 0034, 0037, 0039, 0040, 0114
Sonolor 0031, 0041
Sontec 0010, 0034, 0037, 0040
Sony 0001, 0003, 0027, 0032, 0046, 0053, 0057, 0070, 0073, 0082, 0086, 0096, 0110, 0112
Sound & Vision 0028, 0029
Soundwave 0034, 0037, 0040
Standard 0026, 0027, 0028, 0034, 0039, 0040, 0114
Starlight 0037
Starlite 0039, 0040
Stenway 0036
Stern 0030, 0031
Strato 0039, 0040
Stylandia 0114
Sunkai 0027,
Sunstar 0039, 0040
Sunwood 0027, 0034, 0039, 0040
Superla 0026, 0113, 0114
SuperTech 0039, 0040, 0113
Supra 0027, 0039
Susumu 0028
Sutron 0027, 0039
Sydney 0026, 0113, 0114
Sysline 0037
Sytong 0113
Tandy 0024, 0026, 0028, 0031, 0114
Tashiko 0029, 0030, 0032, 0113, 0114
Tatung 0026, 0034, 0037, 0040, 0114
TCM 0025, 0027
Teac 0040, 0114
Tec 0026, 0027, 0039, 0114
TEDELEX 0114
Teleavia 0033
Telecor 0040, 0114
Telefunken 0033, 0034, 0040, 0042
Telegazi 0040
Telemeister 0040
Telesonic 0040
Telestar 0040
Teletech 0027, 0037, 0039, 0040
Teleton 0026, 0114
Televideon 0113
Televiso 0041
Tensai 0027, 0028, 0034, 0039, 0040, 0114
Tesmet 0034
Tevion 0025, 0027
Texet 0026, 0039, 0113, 0114
Thomson 0006, 0007, 0026, 0033, 0034, 0038, 0040, 0042, 0044, 0095
Thorn 0037, 0040
Tokai 0034, 0040, 0114
Tokyo 0026, 0113
Tomashi 0036
Toshiba 0011, 0012, 0032, 0061, 0094, 0114
Towada 0031, 0114
Trakton 0114
Trans Continentes 0040, 0114
Transtec 0113
Trident 0114
Triumph 0040
Vestel 0030, 0031, 0034, 0035, 0037, 0040, 0114
Vexa 0027, 0037, 0039, 0040
Victor 0032, 0034
VIDEOLIGIC 0113
Videologique 0026, 0028, 0113, 0114
VideoSystem 0034, 0040
Videotechnic 0113, 0114
Viewsonic 0108
Viola 0026, 0113
Vision 0034, 0040, 0114
Vortec 0034, 0037, 0040
Voxson 0017, 0023, 0030, 0031, 0034, 0040
Waltham 0026, 0040, 0114
Watson 0034, 0037, 0040
Watt Radio 0026, 0029, 0113
Wega 0023, 0032, 0040
Wegavox 0039
Weltblick 0034, 0037, 0040, 0114
White Westinghouse 0026, 0029, 0037, 0040, 0113
Xrypton 0040
Yamishi 0040, 0114
Yokan 0040
Yoko 0010, 0025, 0026, 0027, 0028, 0034, 0037, 0039, 0040, 0113, 0114
Yorx 0028
Zanussi 0030, 0114

DVD

If operations are not possible using the preset codes below, you may be able to conduct operations with the preset codes for the **BD, DVR (BDR, HDR)**.

- Pioneer** 2246, 2215
AEG 2093
Aiwa 2054
Akai 2001
Akura 2091
Alba 2027, 2038, 2048
Amitech 2093
AMW 2094
Awa 2094
Bang & Olufsen 2096
Bellagio 2094
Best Buy 2090
Brainwave 2093
Brandt 2017, 2044
Bush 2027, 2048, 2082, 2089
Cambridge Audio 2085
CAT 2087, 2088
Centrum 2088
CGV 2085, 2093
Cinotec 2094
Clatronic 2089
Coby 2095
Conia 2082
Continental Edison 2094
Crown 2093
C-Tech 2086
CyberHome 2008, 2037
Daenyx 2094
Daewoo 2035, 2059, 2093, 2094
Daewoo International 2094
Dalton 2092
Dansai 2084, 2093
Daytek 2010, 2033, 2094
Dayton 2094
DEC 2089
Decca 2093
Denon 2066, 2068
Denver 2069, 2089, 2091, 2095
Denzel 2083
Diamond 2085, 2086
DK Digital 2034
Dmtech 2000
Dual 2083
DVX 2086
Easy Home 2090
Eclipse 2085
Electrohome 2093
Elin 2093
Elta 2047, 2093
Enzer 2083
Finlux 2085, 2093
Gericom 2050
Global Solutions 2086
Global Sphere 2086
Goodmans 2027, 2070, 2089
Graetz 2083
Grundig 2053
Grunkel 2093
H&B 2089
Haaz 2085, 2086
HiIMAX 2090
Hitachi 2015, 2083, 2090
Innovation 2002
JVC 2024, 2041, 2057
Kansai 2095
Kennex 2093
Kenwood 2051
KeyPlug 2093
Kiiri 2093
Kingavon 2089
Kiss 2083
Koda 2089
KXD 2090
Lawson 2086
Lecson 2084
Lenco 2089, 2093
LG 2016, 2020, 2040, 2043, 2065, 2076
Life 2002
Lifetec 2002
Limit 2086
Loewe 2056
LogicLab 2086
Magnavox 2089
Majestic 2095
Marantz 2062
Marquant 2093
Matsui 2044
Mecotek 2093
Medion 2002
MiCO 2085
Micromaxx 2002
Microstar 2002
Minoka 2093
Mizuda 2089, 2090
Monyka 2083
Mustek 2006
Mx Onda 2085
Naiko 2093
Neufunk 2083
Nevir 2093
NU-TEC 2082
Onkyo 2072
Optim 2084
Optimus 2004
Orava 2089
Orbit 2094
Orion 2061
P&B 2089
Pacific 2086
Panasonic 2018, 2019, 2026, 2032, 2036, 2075
Philips 2005, 2011, 2022, 2023, 2031, 2039, 2062
Pointer 2093
Portland 2093
Powerpoint 2094
Prosonic 2095
Provision 2089
Raite 2083
RedStar 2091, 2093, 2095
Reoc 2086
Roadstar 2021, 2089
Ronin 2094
Rowa 2082
Rownsonic 2088
Saba 2017, 2044
Sabaki 2086
Saivod 2093
Samsung 2015, 2042, 2063, 2078, 2081
Sansui 2085, 2086, 2093
Sanyo 2045, 2071
ScanMagic 2006
Schaub Lorenz 2093
Schneider 2000
Scientific Labs 2086
Scott 2025, 2092
SEG 2021, 2083, 2086, 2094
Sharp 2002, 2046, 2079
Sigmatek 2090
Silva 2091
Singer 2085, 2086
Skymaster 2058, 2086
Skyworth 2091
Slim Art 2093
SM Electronic 2086
Sony 2009, 2013, 2028, 2029, 2030, 2055, 2080
Soundmaster 2086
Soundmax 2086
Spectra 2094
Standard 2086
Star Cluster 2086
Starmedia 2089
Sunkai 2093
Supervision 2086
Synn 2086
Tatung 2035, 2093
TCM 2002
Teac 2067, 2082, 2086
Tec 2091
Technika 2093
Telefunken 2088
Tensai 2093
Tevion 2002, 2086, 2092
Thomson 2003, 2017, 2060, 2064
Tokai 2083, 2091
Toshiba 2007, 2061, 2073, 2074, 2077
TRANScontinents 2094
Trio 2093
TruVision 2090
Wharfedale 2085, 2086
Xbox 2003
Xlogic 2086, 2093
XMS 2093
Yamada 2094
Yamaha 2011
Yamakawa 2083, 2094
Yukai 2006, 2052

BD

If operations are not possible using the preset codes below, you may be able to conduct operations with the preset codes for the **DVD, DVR (BDR, HDR)**.

Pioneer 2247, 2248	Kenwood 2109	Panasonic 2179, 2180, 2181	Toshiba 2190, 2164
Denon 2212, 2213, 2214	LG 2188, 2189	Philips 2182	Yamaha 2199, 2200, 2201
Hitachi 2209, 2210, 2211	Marantz 2204, 2205	Samsung 2184	
JVC 2192, 2193, 2195, 2196, 2197, 2198	Mitsubishi 2202, 2203	Sharp 2206, 2207, 2208	
	Onkyo 2191	Sony 2185, 2186, 2187, 2194	

DVR (BDR, HDR)

If operations are not possible using the preset codes below, you may be able to conduct operations with the preset codes for the **DVD, BD**.

Pioneer 2238, 2239, 2240, 2241, 2242, 2243, 2244, 2245	Sony 2170, 2173, 2174, 2175, 2178
Panasonic 2165, 2171	Toshiba 2176
Sharp 2169, 2177	

VCR

Pioneer 1077	Daytron 1003, 1018	Grundig 1006, 1007	Matsui 1002, 1005
Adyson 1017	De Graaf 1006	Hanseatic 1005, 1006, 1018	Matsushita 1000, 1006
Aiwa 1000, 1001, 1002	Decca 1000, 1001, 1006	Harwood 1017	Mediator 1006
Akai 1001	Denko 1017	HCM 1007, 1017	Medion 1002
Akiba 1007, 1017	Dual 1001, 1027, 1018	Hinari 1002, 1007, 1017, 1018	Memorex 1000, 1005
Akura 1001, 1007, 1017	Dumont 1000, 1006	Hisawa 1002	Memphis 1007, 1017
Alba 1002, 1003, 1004, 1007, 1017, 1018	Elbe 1018	Hitachi 1000, 1001, 1006, 1012	Micromaxx 1002
Ambassador 1004	Elcotech 1017	Hypson 1002, 1007, 1017, 1018	Microstar 1002
Amstrad 1000, 1017, 1018	Elsay 1017	Impego 1004	Migros 1000
Anitech 1007, 1017	Elta 1007, 1017, 1018	Imperial 1000	Multitech 1000, 1004, 1006, 1007, 1017
ASA 1005, 1006	Emerson 1017	Inno Hit 1003, 1004, 1006, 1007, 1017, 1018	Murphy 1000
Asuka 1000, 1005, 1006, 1007, 1017	ESC 1003, 1018	Innovation 1002	NEC 1001
Audiosonic 1018	Etzuko 1007, 1017	Interbuy 1005, 1017	Neckermann 1001, 1006
Baird 1000, 1001, 1003, 1018	Ferguson 1001	Interfunk 1006	NEI 1006
Bang & Olufsen 1019	Fidelity 1000, 1017	Intervision 1000, 1018	Nesco 1007, 1017
Basic Line 1002, 1003, 1004, 1007, 1017, 1018	Finlandia 1006	Irradio 1005, 1007, 1017	Nikkai 1004, 1017, 1018
Baur 1006	Finlux 1000, 1001, 1006	ITT 1001	Nokia 1001, 1018
Bestar 1003, 1004, 1018	Firstline 1002, 1005, 1007, 1017	ITV 1003, 1005, 1018	Nordmende 1001
Black Panther Line 1003, 1018	Flint 1002	JVC 1001, 1013	Oceanic 1000, 1001
Blaupunkt 1006	Formenti/Phoenix 1006	Kaisui 1007, 1017	Okano 1002, 1017, 1018
Bondstec 1004, 1017	Frontech 1004	Karcher 1006	Orion 1002
Bush 1002, 1003, 1007, 1017, 1018	Fujitsu 1000	Kendo 1002, 1003, 1004, 1017	Orson 1000
Cathay 1018	Funai 1000	Korpel 1007, 1017	Osaki 1000, 1005, 1007, 1017
Catron 1004	Galaxy 1000	Kyoto 1017	Otto Versand 1006
CGE 1000, 1001	GBC 1004, 1007	Lenco 1003	Palladium 1001, 1005, 1007, 1017
Cimline 1002, 1007, 1017	GEC 1006	Leyco 1007, 1017	Panasonic 1010
Clatronic 1004, 1017	Geloso 1007	LG 1000, 1005, 1016	Pathe Marconi 1001
Condor 1003, 1004, 1018	General 1004	Lifetec 1002	Perdio 1000
Crown 1003, 1004, 1007, 1017, 1018	General Technic 1002	Loewe Opta 1005, 1006	Philco 1017
Daewoo 1003, 1004, 1018	GoldHand 1007, 1017	Logik 1007, 1017	Philips 1006, 1012, 1019
Dansai 1007, 1017, 1018	Goldstar 1000, 1015	Lumatron 1003, 1018	Phonola 1006
Dantax 1002	Goodmans 1000, 1003, 1004, 1005, 1007, 1017, 1018	Luxor 1017	Portland 1003, 1004, 1018
	Graetz 1001	M Electronic 1000	Prinz 1000
	Granada 1006	Manesth 1007, 1017	Profex 1007
	Grandin 1000, 1003, 1004, 1005, 1007, 1017, 1018	Marantz 1006	Proline 1000
		Mark 1018	Prosonic 1002, 1018

- Pye** 1006
Quelle 1000, 1006
Radiolva 1017
Radiola 1006
Rex 1001
RFT 1004, 1006, 1017
Roadstar 1003, 1005, 1007, 1017, 1018
Royal 1017
Saba 1001
Saisho 1002, 1007
Samsung 1008
Samurai 1004, 1017
Sansui 1001
Saville 1018
SBR 1006
Schaub Lorenz 1000, 1001
Schneider 1000, 1002, 1003, 1004, 1005, 1006, 1007, 1017, 1018
SEG 1007, 1017, 1018
SEI-Sinudyne 1006
Seleco 1001
Sentra 1004, 1017
Sentron 1007, 1017
Sharp 1009
Shintom 1007, 1017
Shivaki 1005
Siemens 1005
Silva 1005
Silver 1018
Sinudyne 1006
Solavox 1004
Sonneclair 1017
Sonoko 1003, 1018
Sontec 1005
Sony 1011
Standard 1003, 1018
Stern 1018
Sunkai 1002
Sunstar 1000
Suntronic 1000
Sunwood 1007, 1017
Symphonic 1017
Taisho 1002
Tandberg 1018
Tashiko 1000
Tatung 1000, 1001, 1006
TCM 1002
Teac 1018
Tec 1004, 1017, 1018
Teleavia 1001
Telefunken 1001
Teletech 1017, 1018
Tenosal 1007, 1017
Tensai 1000, 1005, 1007, 1017
Tevion 1002
Thomson 1001, 1015
Thorn 1001
Tokai 1005, 1007, 1017
Tonsai 1007
Toshiba 1001, 1006, 1014
Towada 1007, 1017
Towika 1007, 1017
TVA 1004
Uher 1005
Ultravox 1018
United Quick Star 1003, 1018
Universum 1000, 1005, 1006
Videon 1002
Weltblick 1005
Yamishi 1007, 1017
Yokan 1007, 1017
Yoko 1004, 1005, 1007, 1017

Satellite Set Top Box

- Pioneer** 6096, 6095, 6080, 6176, 6196
@sat 6127
@Sky 6114
ABsat 6056
Acoustic Solutions 6093
ADB 6050
Akai 6090
Akura 6104
Alba 6052, 6076, 6056, 6093
Allsat 6090
Alltech 6056
Allvision 6128, 6114, 6075
Amitronica 6056
Ampere 6132, 6137
Amstrad 6132, 6137, 6112, 6056, 6078, 6119
Anglo 6056
Ankaro 6056
Ansonic 6121
Anttron 6076
Apollo 6052
Apro 6108
Arcon 6068
Arcus 6069
Armstrong 6090
Armion 6127
ASA 6106
Asat 6090
ASCI 6089, 6114
ASLF 6056
AssCom 6096
Astra 6131, 6056
Astratec 6144, 6145
Astell 6078
Astro 6053, 6112, 6131, 6076, 6122, 6091, 6098, 6119
Atlanta 6121
Atsat 6127
AtSky 6114
Audioline 6108
Audioton 6076
Austar 6050
Avalon 6137
Axil 6120, 6062, 6121
Axis 6143
Axitronic 6104
B.net 6108
B@ytronic 6106, 6075
BELL 6191
Balmet 6062
Beko 6052
Belson 6121
Big Sat 6062
Black Diamond 6093
Blaupunkt 6053
Blue Sky 6056
Boca 6132, 6056, 6128, 6061, 6133, 6113, 6063, 6064
Bodner & Mann 6070
Boshmann 6120, 6123
Boston 6103
Brainwave 6107, 6108
British Sky Broadcasting 6086
Broco 6056
BskyB 6086
BT 6071
Bubu Sat 6056
Bush 6130, 6093, 6140, 6104, 6108, 6144, 6077, 6066, 6141, 6058
Cambridge 6112
Canal Digital 6096
Canal Satellite 6096, 6095, 6154, 6153
Canal+ 6096, 6153
CGV 6120, 6059
Cherokee 6070
Chess 6089, 6056, 6114, 6104
CityCom 6105, 6131, 6128, 6055, 6068, 6117
Clark 6076
Classic 6108
Clatronic 6120
Clayton 6104
Clemens Kamphus 6137
Cobra 6137
Colombia 6132
Columbia 6132
Comag 6132, 6128, 6061, 6075, 6120, 6133, 6113, 6065, 6135, 6063, 6064
Comsat 6120
Condor 6131, 6129
Connexions 6137
Conrad 6132, 6112, 6083, 6131
Coship 6062, 6108
Crown 6093
Cryptovision 6052
CS 6123
Cyfrogw Polsat 6096
Cyrus 6090
D-box 6151
Daewoo 6143, 6056, 6071, 6144, 6058
Dantax 6104
Deltasat 6068
Denver 6121
Digatron 6107
Digenius 6105, 6102
Digitality 6131, 6114
Digifusion 6144, 6145
Digihome 6093, 6141, 6094
DigiLogic 6093
DigiQuest 6127, 6062, 6123
DigiSat 6128
Digisky 6062
Digital 6063
Digital Vision 6145
DigitalBox 6098, 6123
Dijam 6071
DirecTV 6139
Discovery 6070
Distratel 6078, 6126
DMT 6068
DNT 6090, 6137
Doro 6108
Dual 6128
Durabrand 6093, 6094
DX Antenna 6171
E Aichi 6172
Echolink 6061
Echostar 6096, 6057, 6115, 6109, 6137, 6052, 6056, 6177
Edision 6123
Einhell 6132, 6112, 6056
Elap 6056, 6120, 6059
Elbe 6121
Elless 6106
Elsat 6056
Elta 6090
eMTech 6072
Energy Sistem 6123
Engel 6056, 6103
EP Sat 6052
Eurieult 6078
Eurocrypt 6052
EuroLine 6103
Europa 6112, 6131
Europhon 6132, 6105, 6131
Eurosat 6065
Eurosky 6132, 6089, 6105, 6112, 6131, 6106
Eurostar 6131, 6055
Eutelsat 6056

- Eutra** 6106
Evesham 6094
Exator 6076
Fagor 6079
Fenner 6056
Ferguson 6052, 6140, 6144, 6145
Fidelity 6112
Finlandia 6052
Finlux 6052, 6083, 6104
FinnSat 6106
Flair Mate 6056
Fly Com 6062
FMD 6089, 6120, 6062
Freecom 6112
FTEmaximal 6056, 6065
Fuba 6053, 6105, 6137, 6083, 6102, 6072
Fujitsu 6164, 6165, 6166
Galaxis 6096, 6143
Gardiner 6055
Garnet 6068
GbSAT 6072
Gecco 6122, 6075
General Satellite 6117
Globo 6106, 6103, 6114, 6075, 6133
GOD Digital 6090
Gold Box 6096, 6095
Gold Vision 6123
Golden Interstar 6126
Godmans 6052, 6130, 6093, 6140, 6147, 6066, 6094, 6077
Gran Prix 6106
Granada 6052
Grandin 6104
Grocos 6115, 6062
Grundig 6108, 6096, 6053, 6093, 6140, 6094, 6077, 6066
Haensel & Gretel 6132
Haier 6121
Hama 6059
Hanseatic 6091, 6098
Hauppauge 6107, 6108
HB 6072
Helicocam 6131
Helium 6131
Hiro 6065
Hirschmann 6143, 6053, 6105, 6137, 6112, 6083, 6131, 6106, 6128, 6075, 6065
Hitachi 6052, 6094, 6093, 6163
HNE 6132
Hornet 6127
Houston 6137
Humax 6117, 6118, 6144
Huth 6132, 6131, 6068, 6069
Hyundai 6068
ID Digital 6117
ILLUSION sat 6123
Imperial 6098, 6092, 6099, 6114, 6108
Ingelen 6089, 6137
Inno Hit 6104
International 6132
Interstar 6072
Intervision 6131
Inves 6144
iotronic 6120
ITT Nokia 6083, 6052
Jaeger 6114
JERROLD 6159, 6180, 6181, 6182, 6183, 6184, 6185, 6186, 6187, 6188
K-SAT 6056
Kamm 6056
Kaon 6127
KaTelco 6143
Kathrein 6053, 6090, 6089, 6055, 6138, 6076, 6148, 6059, 6056
Kendo 6128
Kenwood 6096
Key West 6132
Kiton 6089
KR 6076
Kreiling 6089, 6104, 6070
Kreiselmeyer 6053
Kyostar 6076
L&S Electronic 6132, 6114
Labgear 6071
LaSAT 6053, 6132, 6105, 6131, 6106
Leiko 6104
Lemon 6114
Lenco 6131, 6056
Lenson 6112
LG 6068
Lifesat 6132, 6105, 6056
Listo 6104
Lodos 6093
Logik 6093
Logix 6068
Lorenzen 6132, 6105, 6131, 6102, 6107, 6133, 6113
Luxor 6112, 6083, 6141
M Electronic 6055
Manata 6132, 6056
Manhattan 6052, 6127
Marantz 6090
Maspro 6053, 6056
Matsui 6053, 6093, 6147, 6104, 6144, 6145
Max 6131
Maximum 6068, 6114
Mediabox 6096, 6095
Mediacom 6074
MediaSat 6096, 6095, 6112, 6154, 6153
Medion 6132, 6105, 6056, 6106, 6068, 6128, 6114, 6075, 6104
Medison 6056
Mega 6090
MegaSat 6065
Metronic 6132, 6076, 6056, 6055, 6078, 6126, 6114, 6120
Metz 6053
Micro 6112, 6131, 6076, 6056, 6107
Micro Electronic 6056
Micro Technology 6056
Micromaxx 6105
Microstar 6105, 6068, 6102
Microtec 6056
Mitsubishi 6052
Morgan's 6090, 6132, 6056, 6128, 6075
Multibroadcast 6050
Multichoice 6050
Myryad 6090
Mysat 6056
MySky 6087, 6088
NEC 6162
NEOTION 6114
Netsat 6139
Neuhaus 6112, 6131, 6056
Neuling 6132, 6128, 6133, 6064
Neusat 6056
Neveling 6102
Newton 6137
NextWave 6069
Nichimen 6130
Nikko 6056, 6090
Noda Electronic 6078
Nokia 6052, 6083, 6096, 6082
Nordmende 6052
Octagon 6076
OctaTV 6107
Onn 6093, 6094
Opental 6128, 6075
Optex 6089, 6056, 6126, 6120, 6079, 6104
Orbis 6128, 6114, 6075
Orbitech 6089, 6112, 6091, 6098, 6092, 6099
P/Sat 6128
Pace 6149, 6096, 6090, 6088, 6087, 6057, 6052
Pacific 6093
Packard Bell 6143
Palcom 6105, 6102, 6115
Palladium 6137, 6112
Palsat 6112
Panasonic 6054, 6052, 6167, 6168, 6169
Panda 6053, 6052, 6131
Pansat 6067
Pass 6059
Patriot 6132
peeKTON 6062, 6121
Philips 6096, 6053, 6090, 6151, 6095, 6139, 6153, 6144, 6108, 6055, 6076, 6052
Phoenix 6121
Phonotrend 6109
Pilotime 6154
Pino 6114
Pixx 6067
Planet 6137
PMB 6056, 6079
Polytron 6137
Portland 6071
Preisner 6132, 6137, 6119, 6061
Premier 6095
Primacom 6143
Primestar 6178
Pro Basic 6096, 6060
Proline 6093
Promax 6052
Proscan 6110
Quelle 6105, 6131
Radiola 6090
Radix 6137, 6119
Rainbow 6076
RCA 6110, 6173, 6175, 6179
Rebox 6072
Regal 6103
RFT 6090
Roadstar 6096, 6056
Rollmaster 6120
Rover 6056
Rownsonic 6059
SA 6155, 6157, 6189, 6190
SAB 6103, 6127
Saba 6060, 6131, 6106, 6078
Sabre 6052
Sagem 6151, 6134, 6153
Saivod 6121
Salora 6128
Samsung 6096, 6074, 6073, 6149, 6129
Sanyo 6104
SAT 6112
Sat Control 6127
Sat Partner 6112, 6076
Sat Team 6056
SAT+ 6115
Satcom 6131
Satec 6056
Satelco 6128
Satplus 6098
SatyCon 6123
Schaecke 6076
Schaub Lorenz 6072, 6121
Schneider 6074, 6103
Schwaiger 6143, 6132, 6138, 6131, 6106, 6078, 6068, 6114, 6075, 6064, 6062, 6133, 6123, 6108, 6063
Scientific Atlanta 6085
SCS 6105, 6106
Sedeae Electronique 6132, 6089, 6074, 6126, 6104
Seemann 6137

- SEG** 6089, 6068, 6103, 6093, 6104
SEI 6170
Septimo 6078
Serd 6075
Servimat 6079
ServiSat 6056, 6103
Shark 6123
Sharp 6141, 6094
Siemens 6053, 6137, 6114
Sigmathek 6121
Silva 6105
SilverCrest 6135, 6063
Skantin 6056
SKR 6056
SKT 6132
SKY 6139, 6086, 6088, 6087
SKY Italia 6096, 6088
Sky XL 6103, 6075
Skymaster 6109, 6056, 6068, 6114, 6115, 6060, 6059, 6079
Skymax 6090, 6120
Skypex 6106
Skyplus 6075, 6106, 6128, 6114
SkySat 6089, 6112, 6131, 6056
Skyvision 6114
SL 6132, 6105, 6106, 6107, 6133, 6108
SM Electronic 6109, 6056, 6115
Smart 6132, 6137, 6056, 6119, 6128, 6122, 6123, 6120, 6133
SmartVision 6062
Sony 6111, 6096, 6095, 6052, 6174
SR 6132
Star Sat 6072
Starland 6056
Starlite 6090
Stream 6088
Stream System 6127
Strong 6096, 6121, 6132, 6076, 6056, 6104, 6093, 6115
Sumin 6075
Sunny 6127
Sunsat 6056
Sunstar 6050, 6132
SuperMax 6069
Supratech 6120
Systec 6114
Tantec 6052
Targa 6067
Tatung 6052
TBoson 6103, 6121
Tecatel 6109
Technical 6104
Technika 6093, 6108, 6094
TechniSat 6089, 6137, 6052, 6112, 6091, 6098, 6092, 6099
Technomate 6126
Technosat 6069
Technosonic 6130, 6108
Technotrend 6108
Technowelt 6132, 6131
Techwood 6089, 6093, 6104, 6094
Telasat 6131
TELE System 6137, 6079, 6103, 6115
Teleciel 6076
Teleka 6137, 6112, 6131, 6076
Telesat 6131
Telestar 6089, 6112, 6091, 6098, 6092, 6099, 6103, 6114, 6108, 6104
Teletch 6089
Televess 6132, 6052, 6112, 6072, 6127, 6114, 6133
Telewire 6128
Tempo 6069
Tevion 6130, 6056, 6115, 6108, 6060
Thomson 6110, 6096, 6086, 6088, 6095, 6056, 6131, 6052, 6141, 6153, 6140
Thorn 6052
Tiny 6108
Tioko 6132
Titan 6065, 6060
TNT SAT 6134
Tokai 6090
Tonna 6052, 6112, 6056, 6079
Topfield 6074
Toshiba 6052, 6093, 6161
Trevi 6103
Triasat 6112
Triax 6096, 6090, 6132, 6135, 6065, 6129, 6104, 6079, 6137, 6089, 6133, 6120, 6071, 6140, 6103, 6119, 6056, 6112
Turnsat 6056
Twinner 6056, 6079
Unisat 6090, 6132
United 6103
Univers 6065
Universum 6053, 6089, 6105, 6131, 6106, 6091, 6103
Van Hünen 6102
Variosat 6053
VEA 6121
Ventana 6090
Vestel 6089, 6103, 6093, 6094
VH Sat 6105
Viasat 6149
Viola Digital 6108
Vision 6104, 6065
Visionic 6126
Visiosat 6089, 6130, 6056, 6120, 6062, 6067
Vitecom 6120
Volcasat 6121
VTech 6055
Wetekom 6112
Wewa 6052
Wharfedale 6093, 6141, 6094
Wisi 6053, 6132, 6105, 6137, 6052, 6112, 6131, 6106, 6128, 6075
Worldsat 6089, 6072, 6103, 6070
Worthit! 6066
Woxter 6121
Xoro 6067
Xsat 6057, 6056, 6072
Xtreme 6127
Yakumo 6120
ZapMaster 6106
Zehnder 6089, 6138, 6055, 6068, 6128, 6103, 6114, 6075, 6120, 6123, 6125
ZENITH 6156, 6158, 6160
Zeta Technology 6090
Zodiac 6137, 6076

Satellite Set Top Box (SAT/PVR Combination)

- @sat** 6127
Allvision 6075
Atsat 6127
B@ytronic 6106, 6075
Boca 6063
BskyB 6086
Bush 6130
Canal Satellite 6154
Comag 6075, 6063
Daewoo 6058
Digifusion 6145
Digihome 6094
DigiQuest 6127
Digital 6063
DMT 6068
Edision 6123
eMTech 6072
GbsAT 6072
Gecco 6075
Globo 6075
Goodmans 6130, 6094
Hirschmann 6106, 6075
Humax 6117, 6118
Huth 6068
Hyundai 6068
Kathrein 6148
LaSAT 6106
LG 6068
Luxor 6141
Maximum 6114
Mediacom 6074
MediaSat 6153
Medion 6106, 6075
Microstar 6068
Morgan's 6075
MySky 6087, 6088
NEOTION 6114
Nichimen 6130
Nokia 6082
Opentel 6075
Orbis 6075
Pace 6087, 6149
Panasonic 6054
Philips 6139, 6153
Pilotime 6154
Pixx 6067
Proscan 6110
Rebox 6072
Sagem 6134
Samsung 6149, 6074, 6073
Sat Control 6127
Schneider 6074
Schwaiger 6106, 6068, 6075, 6063
Sedea Electronique 6074
Serd 6075
Sharp 6094
SilverCrest 6063
SKY 6086, 6088, 6087
SKY Italia 6088
Sky XL 6075
Skymaster 6068
Skypex 6106
Skyplus 6075, 6106, 6114
Stream System 6127
Sumin 6075
Sunny 6127
Targa 6067
TechniSat 6092, 6099
Technosonic 6130
Telestar 6092, 6099
Thomson 6086, 6141
TNT SAT 6134
Topfield 6074
Viasat 6149
Visiosat 6130, 6067
Wisi 6106
Xoro 6067
Xtreme 6127
Zehnder 6068, 6075, 6125

Cable Set Top Box

Pioneer 0197, 6081	General Instrument 6152, 6142	NTL 6152, 6097	Scientific Atlanta 6101
ABC 6142	Humax 6100, 6124	Optus 6152	StarHub 6152
ADB 6051	Jerrold 6152, 6142	Orange 6136	Supercable 6152
Auna 6051	Kabel Deutschland 6100	Pace 6097	Telewest 6101
Austar 6152	Macab 6136	Panasonic 6116	Thomson 6146, 6100
Bell & Howell 6142	Madritel 6051	Paragon 6116	Toshiba 6116
Birmingham Cable Communications 6152	Magnavox 6142	Philips 6136, 6146	UPC 6146
Cablecom 6146	Memorex 6116	Pulsar 6116	US Electronics 6152
Fosgate 6152	Motorola 6152	Runco 6116	Virgin Media 6097, 6101
France Telecom 6136	Nokia 6084	Sagem 6136	Visiopass 6136
Freebox 6150	Noos 6136	Salora 6116	Zenith 6116
		Samsung 6097, 6116	Ziggo 6084

Cable Set Top Box (Cable/PVR Combination)

Freebox 6150	Telewest 6101
Humax 6124, 6100	Thomson 6146
Nokia 6084	UPC 6146
Scientific Atlanta 6101	Virgin Media 6101

CD

Pioneer 5065, 5066	Hitachi 5042	Philips 5022, 5032, 5044	TEAC 5015, 5016, 5034, 5035, 5037
AKAI 5043	Kenwood 5020, 5021, 5031	RCA 5013, 5029	Technics 5041
Asuka 5045	Luxman 5049	Roadstar 5052	Victor 5014
Denon 5019	Marantz 5033	Sharp 5051	Yamaha 5024, 5025, 5038, 5046, 5047
Fisher 5048	Onkyo 5017, 5018, 5030, 5050	Sony 5012, 5023, 5026, 5027, 5028, 5039	
Goldstar 5040	Panasonic 5036		

CD-R

Pioneer 5067
Philips 5054
Yamaha 5055

Laser Disc Player

Pioneer 5062, 5063

Cassete Deck

Pioneer 5070

Digital Tape

Pioneer 5069

MD

Pioneer 5068

Specifications

Audio section

Rated power output

Front, Center, Surround, Surround back

..... 140 W per channel (1 kHz, 6 Ω , 1 %)

..... 100 W per channel

(20 Hz to 20 kHz, 8 Ω , 0.09 %)

Total Harmonic Distortion

..... 0.06 % (20 Hz to 20 kHz, 8 Ω , 95 W/ch)

Guaranteed speaker impedance

..... 6 Ω to 16 Ω

Signal-to-Noise Ratio

(IHF, short circuited, A network)

LINE 100 dB

Frequency Response

..... 5 Hz to 100 000 Hz ± 0 dB
(Pure Direct Mode)

Input (Sensitivity/Impedance)

LINE 300 mV/47 k Ω

Output (Level/Impedance)

REC 300 mV/2.2 k Ω

Video section

Signal level

Composite 1 Vp-p (75 Ω)

Component Video Y: 1.0 Vp-p (75 Ω),
PB, PR: 0.7 Vp-p (75 Ω)

Corresponding maximum resolution

Component Video 1080p (1125p)
(Video convert off)

Tuner section

Frequency Range (FM) ... 87.5 MHz to 108 MHz

Antenna Input (FM) 75 Ω unbalanced

Frequency Range (AM) ... 531 kHz to 1602 kHz

Antenna (AM) Loop antenna (balanced)

Digital In/Out section

HDMI terminal 19-pin (Not DVI)

HDMI output type 5 V, 100 mA

USB terminal USB2.0 Full Speed (Type A)

iPod terminal USB, and Video (Composite)

ADAPTER PORT terminal 5 V, 100 mA

Integrated control section

Control (SR) terminal ... \varnothing 3.5 Mini-jack (MONO)

Control (IR) terminal ... \varnothing 3.5 Mini-jack (MONO)

IR signal High Active (High Level: 2.0 V)

Miscellaneous

Power requirements

..... AC 220 V to 230 V, 50 Hz/60 Hz

Power consumption 245 W

In standby 0.4 W (Control OFF)

0.6 W (Control ON)

Dimensions

..... 420 mm (W) x 158 mm (H) x 379 mm (D)

Weight (without package) 10.2 kg

Number of Furnished Parts

MCACC Setup microphone (APM7008) 1

Remote control unit (AXD7596) 1

AAA/IEC R03 dry cell batteries 2

AM loop antenna 1

FM wire antenna 1

iPod cable 1

Power cord 1

Warranty card 1

These operating instructions



Note

- These specifications are applicable when the power supply is 230 V.
- Specifications and the design are subject to possible modifications without notice, due to improvements.

Cleaning the unit

- Use a polishing cloth or dry cloth to wipe off dust and dirt.
- When the surface is dirty, wipe with a soft cloth dipped in some neutral cleanser diluted five or six times with water, and wrung out well, and then wipe again with a dry cloth. Do not use furniture wax or cleansers.
- Never use thinners, benzene, insecticide sprays or other chemicals on or near this unit, since these will corrode the surface.

This product includes FontAvenue® fonts licenced by NEC corporation. FontAvenue is a registered trademark of NEC Corporation

Published by Pioneer Corporation.
Copyright © 2010 Pioneer Corporation.
All rights reserved.

IMPORTANT



Ce symbole de l'éclair, placé dans un triangle équilatéral, a pour but d'attirer l'attention de l'utilisateur sur la présence, à l'intérieur du coffret de l'appareil, de "tensions dangereuses" non isolées d'une grandeur suffisante pour représenter un risque d'électrocution pour les êtres humains.

ATTENTION

**DANGER D'ELECTROCUTION
NE PAS OUVRIR**

ATTENTION :
POUR ÉVITER TOUT RISQUE D'ÉLECTROCUTION, NE PAS ENLEVER LE COUVERCLE (NI LE PANNEAU ARRIÈRE). AUCUNE PIÈCE RÉPARABLE PAR L'UTILISATEUR NE SE TROUVE À L'INTÉRIEUR. CONFIER TOUT ENTRETIEN À UN PERSONNEL QUALIFIÉ UNIQUEMENT.



Ce point d'exclamation, placé dans un triangle équilatéral, a pour but d'attirer l'attention de l'utilisateur sur la présence, dans les documents qui accompagnent l'appareil, d'explications importantes du point de vue de l'exploitation ou de l'entretien.

D3-4-2-1-1_A1_Fr

AVERTISSEMENT

Cet appareil n'est pas étanche. Pour éviter les risques d'incendie et de décharge électrique, ne placez près de lui un récipient rempli d'eau, tel qu'un vase ou un pot de fleurs, et ne l'exposez pas à des gouttes d'eau, des éclaboussures, de la pluie ou de l'humidité.

D3-4-2-1-3_A1_Fr

AVERTISSEMENT

Avant de brancher l'appareil pour la première, lisez attentivement la section suivante.

La tension de l'alimentation électrique disponible varie selon le pays ou la région. Assurez-vous que la tension du secteur de la région où l'appareil sera utilisé correspond à la tension requise (par ex. 230 V ou 120 V), indiquée sur le panneau arrière.

D3-4-2-1-4*_A1_Fr

AVERTISSEMENT

Pour éviter les risques d'incendie, ne placez aucune flamme nue (telle qu'une bougie allumée) sur l'appareil.

D3-4-2-1-7a_A1_Fr

Milieu de fonctionnement

Température et humidité du milieu de fonctionnement : De +5 °C à +35 °C (de +41 °F à +95 °F) ; Humidité relative inférieure à 85 % (orifices de ventilation non obstrués)

N'installez pas l'appareil dans un endroit mal ventilé ou un lieu soumis à une forte humidité ou en plein soleil (ou à une forte lumière artificielle).

D3-4-2-1-7c*_A1_Fr

PRÉCAUTION DE VENTILATION

Lors de l'installation de l'appareil, veillez à laisser un espace suffisant autour de ses parois de manière à améliorer la dissipation de chaleur (au moins 40 cm sur le dessus, 10 cm à l'arrière et 20 cm de chaque côté).

AVERTISSEMENT

Les fentes et ouvertures du coffret sont prévues pour la ventilation, pour assurer un fonctionnement stable de l'appareil et pour éviter sa surchauffe. Pour éviter les risques d'incendie, ne bouchez jamais les ouvertures et ne les recouvrez pas d'objets, tels que journaux, nappes ou rideaux, et n'utilisez pas l'appareil posé sur un tapis épais ou un lit.

D3-4-2-1-7b*_A1_Fr

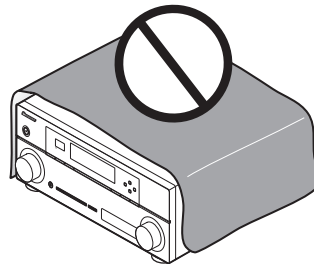

Ce produit est destiné à une utilisation domestique générale. Toute panne due à une utilisation autre qu'à des fins privées (comme une utilisation à des fins commerciales dans un restaurant, dans un autocar ou sur un bateau) et qui nécessite une réparation sera aux frais du client, même pendant la période de garantie.

K041_A1_Fr

Information à destination des utilisateurs sur la collecte et l'élimination des équipements et batteries usagés

(Marquage pour les équipements)



Ces symboles qui figurent sur les produits, les emballages et/ou les documents d'accompagnement signifient que les équipements électriques et électroniques et batteries usagés ne doivent pas être jetés avec les déchets ménagers et font l'objet d'une collecte sélective.

Pour assurer l'enlèvement et le traitement appropriés des produits et batteries usagés, merci de les retourner dans les points de collecte sélective habilités conformément à la législation locale en vigueur.

(Exemples de marquage pour les batteries)



En respectant les circuits de collecte sélective mis en place pour ces produits, vous contribuerez à économiser des ressources précieuses et à prévenir les impacts négatifs éventuels sur la santé humaine et l'environnement qui pourraient résulter d'une mauvaise gestion des déchets.

Pour plus d'information sur la collecte et le traitement des produits et batteries usagés, veuillez contacter votre municipalité, votre service de gestion des déchets ou le point de vente chez qui vous avez acheté ces produits.

Ces symboles ne sont valables que dans les pays de l'Union Européenne.

Pour les pays n'appartenant pas à l'Union Européenne :

Si vous souhaitez jeter ces articles, veuillez contacter les autorités ou revendeurs locaux pour connaître les méthodes d'élimination appropriées.

K058a_A1_Fr

Si la fiche d'alimentation secteur de cet appareil ne convient pas à la prise secteur à utiliser, la fiche doit être remplacée par une appropriée. Ce remplacement et la fixation d'une fiche secteur sur le cordon d'alimentation de cet appareil doivent être effectués par un personnel de service qualifié. En cas de branchement sur une prise secteur, la fiche de coupure peut provoquer une sérieuse décharge électrique. Assurez-vous qu'elle est éliminée correctement après sa dépose.

L'appareil doit être déconnecté en débranchant sa fiche secteur au niveau de la prise murale si vous prévoyez une période prolongée de non utilisation (par exemple avant un départ en vacances).

D3-4-2-2-1a_A1_Fr

ATTENTION

L'interrupteur **STANDBY/ON** de cet appareil ne coupe pas complètement celui-ci de sa prise secteur. Comme le cordon d'alimentation fait office de dispositif de déconnexion du secteur, il devra être débranché au niveau de la prise secteur pour que l'appareil soit complètement hors tension. Par conséquent, veillez à installer l'appareil de telle manière que son cordon d'alimentation puisse être facilement débranché de la prise secteur en cas d'accident. Pour éviter tout risque d'incendie, le cordon d'alimentation sera débranché au niveau de la prise secteur si vous prévoyez une période prolongée de non utilisation (par exemple avant un départ en vacances).

D3-4-2-2-2a*_A1_Fr

Nous vous remercions pour cet achat d'un produit Pioneer. Nous vous demandons de lire soigneusement ce mode d'emploi ; vous serez ainsi à même de faire fonctionner l'appareil correctement. Après avoir bien lu le mode d'emploi, le ranger dans un endroit sûr pour pouvoir s'y référer ultérieurement.

Table des matières

Organigramme des réglages sur le récepteur7

01 Avant de commencer

Vérification des accessoires livrés avec l'appareil	8
Installation du récepteur.....	8
Mise en place des piles	8

02 Commandes et affichages

Panneau frontal	9
Affichage.....	11
Télécommande	13
Portée de la télécommande	14

03 Raccordement de votre équipement

Panneau arrière	15
Détermination des enceintes à utiliser	17
Autres possibilités d'installation des enceintes	18
Installation des enceintes	19
Quelques conseils pour améliorer la qualité du son.....	19
Raccordement des enceintes	20
Installation de votre système d'enceintes	21
Double amplification des enceintes	22
Double câblage de vos enceintes.....	22
Sélection d'un Speaker System.....	23
Configuration enceintes avant-haut	23
Configuration enceintes avant-large.....	23
Réglage pour les enceintes B.....	23
Réglage pour la double amplification	23
Réglage pour la ZONE 2.....	23
À propos de la liaison audio	24
À propos du convertisseur vidéo.....	24
Raccordement d'un téléviseur ou de lecteurs	25
Connexion au moyen de l'interface HDMI.....	25
Raccordement d'un lecteur DVD sans sortie HDMI	27
Raccordement d'un téléviseur sans entrée HDMI	28
Connexion d'un récepteur satellite/câble ou d'un autre boîtier décodeur	29
Raccordement d'un enregistreur HDD/DVD, d'un magnétoscope et d'autres sources vidéo	29
Raccordement d'autres appareils audio	30
À propos du décodeur WMA9 Pro	30

Raccordement des antennes AM/FM	31
Connexion d'antennes extérieures	31
Configuration MULTI-ZONE.....	32
Réalisation des raccordements MULTI-ZONE	32
Raccordement de l'ADAPTEUR <i>Bluetooth</i> optionnel	33
Raccordement au réseau par l'interface LAN	34
Raccordement d'un composant pourvu d'une prise HDMI à l'entrée du panneau avant	34
Raccordement à la borne vidéo du panneau frontal	35
Connexion d'un iPod.....	35
Raccordement d'un appareil USB.....	36
Connexion d'un périphérique USB pour enregistrer les paramètres Advanced MCACC	36
Raccordement d'un récepteur infrarouge	37
Fonctionnement d'autres composants Pioneer avec le capteur de cette unité	37
Branchement du récepteur.....	38

04 Configuration de base

Changement de la langue de l'affichage sur écran (OSD Language).....	39
Configuration optimale automatique du son (Auto MCACC)	39
Problèmes lors de l'utilisation de la configuration MCACC automatique	42
Le menu Input Setup	42
Réglages possibles et par défaut de la fonction d'entrée	43

05 Lecture de base

Lecture d'une source	44
Lecture d'une source avec une liaison HDMI.....	45
Lecture à partir d'un iPod	45
Lecture de fichiers stockés sur un iPod.....	45
Lecture à partir d'un périphérique USB.....	47
Lecture des fichiers audio enregistrés sur un appareil USB	47
Lecture des fichiers photo enregistrés sur l'appareil USB	48
À propos des formats de fichiers lisibles.....	49
Pour écouter la radio	50
Amélioration du son FM.....	50
Utilisation de Neural Surround.....	50
Réglage direct d'une station.....	50
Mémorisation de stations pré-réglées	50

Nommer des stations pré-réglées	51
Pour écouter les stations pré-réglées	51
Présentation du système RDS	51
ADAPTATEUR <i>Bluetooth</i> ® pour profiter de la musique sans fil	53
Lecture de musique sans fil	53
Appairage de l'ADAPTATEUR <i>Bluetooth</i> et d'un périphérique à technologie sans fil <i>Bluetooth</i>	53
Écoute de musique avec votre système à partir d'un équipement sans fil <i>Bluetooth</i>	54
Écoute des stations radio Internet	55
Programmation des stations de radio Internet	55

06 Écoute de sources à l'aide de votre système

Lecture en mode Auto	57
Les modes d'écoute de votre système	57
Son surround standard	57
Utilisation des effets surround avancés	59
Écoute en mode stéréo	59
Utilisation de la fonction Front Stage Surround Advance	60
Utilisation des modes Stream Direct	60
Sélection des pré-réglages MCACC	61
Choix du signal d'entrée	61
Un meilleur son grâce à la fonction Phase Control	62

07 Fonction Control HDMI

Connexions pour la fonction Control HDMI	63
Menu "HDMI Setup"	64
Avant la synchronisation	65
À propos des opérations synchronisées	65
À propos des connexions avec un équipement d'une autre marque prenant en charge la fonction Control HDMI	66
Réglage de la fonction PQLS	66
Recommandations concernant la fonction Control HDMI	67

08 Utilisation d'autres fonctions

Réglage des options audio	68
Réglages des options vidéo	71
Commutation des bornes d'enceintes	73
Utilisation des commandes MULTI-ZONE	73
Enregistrer un contenu audio ou vidéo	74
Réduction du niveau d'un signal analogique	75
Utilisation de la minuterie sommeil	75
Réduction de la luminosité de l'écran	75
Vérification des réglages de votre système	75
Réinitialisation du système	76
Paramètres du système par défaut	76

09 Commander le reste de votre système

Exploitation de plusieurs récepteurs	77
Configurer la télécommande pour commander d'autres composants	77
Sélectionner directement des codes de pré-réglage	78
Programmation de signaux depuis d'autres télécommandes	78
Effacement d'un réglage de touche de la télécommande	79
Réinitialisation des paramètres attribués à une touche de fonction d'entrée	80
Fonction Source directe	80
Fonctions Multi operation et System off	81
Programmation d'une séquence	81
Utilisation des opérations multiples	82
Utilisation de la désactivation système	82
Réinitialisation des paramètres de la fonction Multi operation	82
Suppression de tous les réglages de la télécommande	83
Codes de pré-réglages par défaut	83
Commande d'autres équipements	83

10 Le menu MCACC avancé

Réglages du récepteur depuis le menu MCACC avancé	86
MCACC automatique (Expert)	87
Configuration MCACC manuelle	90
Réglage précis du niveau de canal	91
Distance précise des enceintes	91
Ondes stationnaires	92
Réglage de l'égalisation du calibrage acoustique	93
Égalisation du calibrage acoustique professionnel	93
Vérification des données MCACC	96
Réglage des enceintes	96
Niveau des canaux	96
Distance des enceintes	96
Ondes stationnaires	97
Égalisation du calibrage acoustique	97
Exportation des données MCACC	97
Gestion des données	98
Renommer les pré-réglages MCACC	99
Copie des données de pré-réglage MCACC	99
Suppression des pré-réglages MCACC	99

11 Configuration du système et autres réglages

Réglages du récepteur depuis le menu	
System Setup	100
Réglage manuel des enceintes.....	100
Configuration du Speaker System	101
Réglage des enceintes	102
Niveau des canaux	103
Distance des enceintes	104
Courbe X.....	104
Menu de configuration réseau	105
Configuration de l'adresse IP/Proxy	105
Affichage de l'adresse MAC.....	106
Le menu Other Setup.....	106
Configuration du volume.....	107
Réglage du mode de la télécommande ...	107
Réglage de la réduction du scintillement.....	107

12 Informations complémentaires

Guide de dépannage	108
Alimentation	108
Pas de son	109
Autres problèmes audio	111
Vidéo	112
Réglages.....	113
Graphique de l'égalisation du calibrage professionnel	114
Écran	114
Télécommande	115
HDMI	116
Information importante concernant la connexion HDMI	117
Interface USB	118
ADAPTER PORT	119
Radio Internet.....	119
À propos des appareils iPod.....	121
Formats de son surround.....	121
Dolby	121
DTS.....	121
Windows Media Audio 9 Professional	121
Surround automatique, ALC et flux direct avec différents formats de signal d'entrée... ..	122
Liste des codes pré-réglés.....	123
Spécifications	132
Nettoyage de l'appareil	133

Organigramme des réglages sur le récepteur

Cet appareil est un récepteur AV à part entière présentant un grand nombre de fonctions et de prises. Il peut être utilisé facilement lorsque les raccordements et les réglages mentionnés ci-dessous ont été effectués.

Les couleurs des étapes ont la signification suivante :

Réglage nécessaire

Réglage à effectuer si nécessaire

1 Avant de commencer

- Vérification des accessoires livrés avec l'appareil (page 8)
- Mise en place des piles (page 8)

2 Détermination des enceintes à utiliser (page 17)

- Système surround à 9.1 canaux (surround avant-haut)
- Système surround à 9.1 canaux (avant large)
- Système surround à 7.1 canaux et connexion enceintes B
- Système surround à 5.1 canaux et connexion d'enceintes avant Bi-amping (surround haute qualité)
- Système surround à 5.1 canaux et connexion ZONE 2 (multizone)
- Quelques conseils pour améliorer la qualité du son (page 19)

3 Raccordement des enceintes

- Raccordement des enceintes (page 20)
- Installation de votre système d'enceintes (page 21)
- Double amplification des enceintes (page 22)

4 Raccordement des composants

- À propos de la liaison audio (page 24)
- À propos du convertisseur vidéo (page 24)
- Raccordement d'un téléviseur ou de lecteurs (page 25)
- Raccordement des antennes AM/FM (page 31)
- Branchement du récepteur (page 38)

5 Mise sous tension

6 Changement de la langue de l'affichage sur écran (OSD Language) (page 39)

7 Réglages des enceintes MCACC

- Configuration optimale automatique du son (Auto MCACC) (page 39)

8 Le menu Input Setup (page 42)

(Si vous voulez effectuer d'autres liaisons que celles recommandées)

9 Lecture de base (page 44)

10 Réglage de la qualité du son et de l'image selon ses préférences

- Utilisation des divers modes d'écoute
- Un meilleur son grâce à la fonction Phase Control (page 62)
- Mesure de toutes les courbes d'égalisation (SYMMETRY/ALL CH ADJ/FRONT ALIGN) (page 87)
- Changement du niveau des canaux pendant l'écoute (*Astuce* à la page 103)
- Mise en ou hors service de l'égaliseur du calibrage acoustique, la correction du son ou l'optimisation des dialogues (page 68)
- Réglage de la fonction PQLS (page 66)
- Réglage des options audio (Sonorité, Timbre ou Retard du son, etc.) (page 68)
- Réglages des options vidéo (page 71)

11 Autres ajustements et réglages facultatifs

- Menu "HDMI Setup" (page 64)
- Le menu MCACC avancé (page 86)
- Configuration du système et autres réglages (page 100)

12 Utilisation optimale de la télécommande

- Exploitation de plusieurs récepteurs (page 77)
- Configurer la télécommande pour commander d'autres composants (page 77)
- Programmation de signaux depuis d'autres télécommandes (page 78)

Chapitre 1 :

Avant de commencer

Vérification des accessoires livrés avec l'appareil

Veillez vérifier que les accessoires suivants sont livrés avec l'appareil :

- Microphone de configuration (câble : 5 m)
- Télécommande
- Piles à anode sèche AAA IEC R03 (pour vérifier le bon fonctionnement du système) x 2
- Antenne cadre AM
- Antenne filaire FM
- Câble iPod
- Cordon d'alimentation
- Carte de garantie
- Ce mode d'emploi

Installation du récepteur

- Lors de l'installation de l'appareil, assurez-vous que ce dernier est posé sur une surface plane et stable.

N'installez pas l'appareil dans les endroits suivants :

- sur un téléviseur couleur (les images à l'écran pourraient être déformées)
- à proximité d'une platine à cassettes (ou d'un appareil qui produit un champ magnétique). Le son pourrait s'en trouver affecté.
- à la lumière directe du soleil
- à l'humidité
- à des températures extrêmes
- en présence de vibrations ou autres mouvements
- à la poussière
- à la fumée ou aux émanations grasses (cuisine par ex.)
- Ne touchez pas le panneau inférieur de l'appareil lorsque celui-ci est sous tension ou juste après l'avoir mis hors tension. Le panneau inférieur s'échauffe lorsque l'appareil est sous tension (et met un certain temps à refroidir après mise hors tension) pourrait provoquer des brûlures par contact.

Mise en place des piles

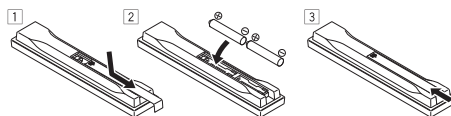

Les piles de la télécommande fournies avec l'appareil permettent d'effectuer les premières opérations ; il est possible qu'elles ne durent pas très longtemps. Nous recommandons l'usage de piles alcalines, dont la durée de vie est supérieure.

ATTENTION

Une mauvaise utilisation des piles peut provoquer des accidents tels que fuites ou explosions. Veuillez observer les recommandations suivantes :

- N'utilisez jamais des piles neuves et usagées dans le même appareil.
- Insérez les piles en respectant les indications de polarité situées à l'intérieur du boîtier.
- Des piles de même forme peuvent avoir des voltages différents. N'utilisez jamais des piles de voltage différent dans le même appareil.
- Au moment d'éliminer les piles usagées, veuillez respecter les réglementations gouvernementales ou les recommandations publiques relatives à la protection de l'environnement en vigueur dans votre pays ou région.
- **AVERTISSEMENT**

N'utilisez ni ne conservez les piles sous la lumière directe du soleil ou dans un endroit excessivement chaud, comme une voiture ou à proximité d'un appareil de chauffage. Les piles risqueraient de fuir, de surchauffer, d'exploser ou de s'enflammer. Ceci pourrait aussi réduire la durée de vie et les performances des piles.

Panneau frontal

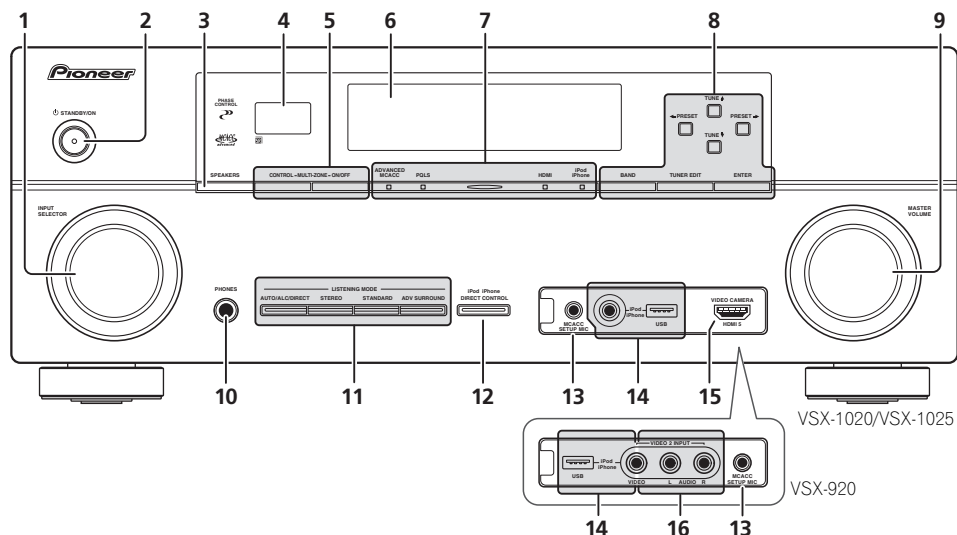

1 Cadran INPUT SELECTOR

Permet de sélectionner une fonction d'entrée.

2 **STANDBY/ON**

Permet de commuter le récepteur entre mise sous tension et veille.

3 **SPEAKERS**

Consultez *Commutation des bornes d'enceintes* à la page 73.

4 **Capteur**

Reçoit les signaux provenant de la télécommande (consultez la section *Portée de la télécommande* à la page 14).

5 **Commandes MULTI-ZONE**

Si vous avez effectué des liaisons MULTI-ZONE (consultez la section *Configuration MULTI-ZONE* à la page 32) utilisez ces commandes pour agir sur l'appareil de la seconde zone depuis la zone principale (consultez la section *Utilisation des commandes MULTI-ZONE* à la page 73).

6 **Afficheur alphanumérique**

Consultez *Affichage* à la page 11.

7 **Voyants**

ADVANCED MCACC – S'allume lorsque **EQ** est spécifié pour **ON** dans le menu **AUDIO PARAMETER**.

PQLS – S'allume lorsque la fonction PQLS est active (page 66).

HDMI – Clignote lorsqu'un composant HDMI est raccordé ; s'allume lorsque ce composant est connecté (page 25).

iPod/iPhone – S'allume pour indiquer que l'iPod/iPhone est connecté (page 45).

8 **Commandes du syntoniseur**

BAND – Permet de commuter entre les bandes radio AM et FM (page 50).

TUNER EDIT – Permet, en combinaison avec les touches **TUNE** **↑/↓**,

PRESET **←/→** et **ENTER** de mémoriser et de nommer les stations pour pouvoir les rappeler par la suite (page 50).

TUNE ↑/↓ – Permet de rechercher des fréquences radio (page 50).

PRESET ←/→ – Pour rechercher des stations préréglées (page 50).

9 Cadran MASTER VOLUME

10 Voir la section PHONES

Permet de brancher un casque ou des écouteurs. Lorsque le casque est branché, les enceintes ne fournissent aucun son.

11 Touches de mode d'écoute

AUTO/ALC/DIRECT – Permet de commuter entre les modes de surround automatique (page 57), contrôle automatique de niveau et de flux direct (page 60).

STEREO – Permet de commuter entre les modes de lecture en stéréo et Front Stage Surround Advance (page 60).

STANDARD – Permet le décodage standard et la commutation entre les différentes options **Pro Logic IIx** et **Neo:6** (page 57).

ADV SURROUND – Permet de naviguer entre les divers modes surround (page 59).

12 iPod iPhone DIRECT CONTROL

Changez l'entrée de l'appareil sur **iPod** et activez les fonctions sur l'iPod (page 46).

13 Voir la section MCACC SETUP MIC

Pour connecter le microphone fourni (page 39).

14 Prises iPod/iPhone/USB

Permet de connecter un iPod comme source audio ou vidéo, ou de connecter un périphérique USB pour lire un contenu audio et des images/photos (page 35, 36).

15 VSX-1020/VSX-1025 uniquement : Prise d'entrée HDMI

Permet de relier un appareil HDMI compatible (Caméscope, etc.) (page 34).

16 VSX-920 uniquement : Prises VIDEO 2 INPUT

Permet de connecter un équipement portable tel qu'un caméscope, une console de jeu vidéo ou en lecteur audio/vidéo portable (page 35).

Affichage

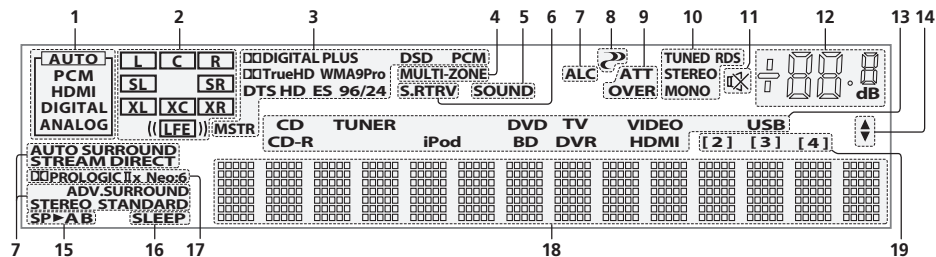

1 Indicateurs de SIGNAL

S'allument pour indiquer le signal d'entrée sélectionné actuellement. **AUTO** s'allume lorsque le récepteur est réglé pour sélectionner automatiquement le signal d'entrée (page 61).

2 Indicateurs de format de programme

S'allument pour indiquer les canaux recevant actuellement un signal d'entrée numérique.

L/R – Canal avant gauche/avant droit

C – Canal central

SL/SR – Canal surround gauche/surround droit

LFE – Canal des effets basse fréquence (les indicateurs (()) s'allument lors de l'entrée d'un signal LFE)

XL/XR – Deux canaux différents de ceux mentionnés ci-dessus

XC – Un canal différent de ceux mentionnés ci-dessus, le canal surround mono ou une insigne du codage matriciel

3 Voyants des formats numériques

S'allume lorsqu'un signal codé dans le format correspondant est détecté.

DIGITAL – S'allume pendant le décodage d'un signal Dolby Digital.

DIGITAL PLUS – S'allume pendant le décodage d'un signal Dolby Digital Plus.

TrueHD – S'allume pendant le décodage d'un signal Dolby TrueHD.

DTS – S'allume pendant le décodage d'un signal DTS.

DTS HD – S'allume pendant le décodage d'un signal DTS-HD.

96/24 – S'allume pendant le décodage d'un signal DTS 96/24.

WMA9 Pro – S'allume pour indiquer qu'un signal WMA9 Pro est décodé.

DSD PCM – S'allume pendant la conversion DSD (flux direct numérique) en signal PCM de disques SACD.

PCM – S'allume pendant la lecture de signaux PCM.

MSTR – S'allume pendant la lecture d'un signal DTS-HD Master Audio.

4 MULTI-ZONE

S'allume lorsque la fonction MULTI-ZONE est active (page 73).

5 SOUND

S'allume lorsque l'écoute tardive, la correction physiologique ou le réglage de tonalité est sélectionné (page 68).

S'allume lorsque l'optimisation des dialogues est activée.

6 S.RTRV

S'allume lorsque le Sound Retriever est active (page 69).

7 Indicateurs de mode d'écoute

AUTO SURROUND – S'allume lorsque la fonction Auto Surround est en activée (page 57).

ALC – S'allume lorsque le mode ALC (contrôle automatique du niveau) est sélectionné (page 60).

STREAM DIRECT – S'allume lorsque direct/direct pur est sélectionné (page 60).

ADV.SURROUND – S'allume lorsque l'un des modes Advanced Surround est sélectionné (page 59).

STEREO – S'allume lorsque l'écoute en stéréo est activée (page 59).

STANDARD – S'allume lorsque l'un des modes Standard Surround est activé (page 57).

8 (PHASE CONTROL)

S'allume lorsque le contrôle de phase est activé (page 62).

9 Indicateurs de signal analogique

S'allument pour indiquer le niveau d'un signal analogique (page 75).

10 Voyants du syntoniseur

TUNED – S'allume lors de la réception d'une émission.

STEREO – S'allume lors de la réception d'une émission FM stéréo en mode stéréo auto.

MONO – S'allume lorsque le mode mono est activé avec **MPX**.

RDS – S'allume lors de la réception d'une émission RDS.

11

S'allume lorsque le son est coupé (page 14).

12 Niveau du volume général

Indique le niveau du volume général.

"---" indique le niveau minimum et "+12dB" indique le niveau maximum.

13 Indicateurs de fonction d'entrée

S'allument pour indiquer la fonction d'entrée sélectionnée.

14 Indicateurs de défilement

S'allument lorsque d'autres éléments peuvent être sélectionnés lors des différents réglages.

15 Indicateur d'enceinte

Indique la connexion d'enceintes **A** et/ou **B**, vers laquelle le signal de sortie audio est envoyé (page 73).

16 SLEEP

S'allume lorsque le récepteur est en mode sommeil (page 75).

17 Indicateurs de format de décodage matrice

 **PRO LOGIC IIx** – S'allume pour indiquer le décodage  Pro Logic II /  Pro Logic IIx (page 57).

Neo:6 – S'allume pour indiquer un traitement Neo:6 lorsque l'un des modes Neo:6 du récepteur est activé (page 57).

18 Afficheur alphanumérique

Affiche diverses informations sur le système.

19 Indicateur du mode de commande à distance

S'allume pour indiquer le mode de commande à distance spécifié pour le récepteur. (N'apparaît pas quand **1** est spécifié.) (page 77)

Télécommande

Cette section explique l'utilisation de la télécommande de l'appareil.

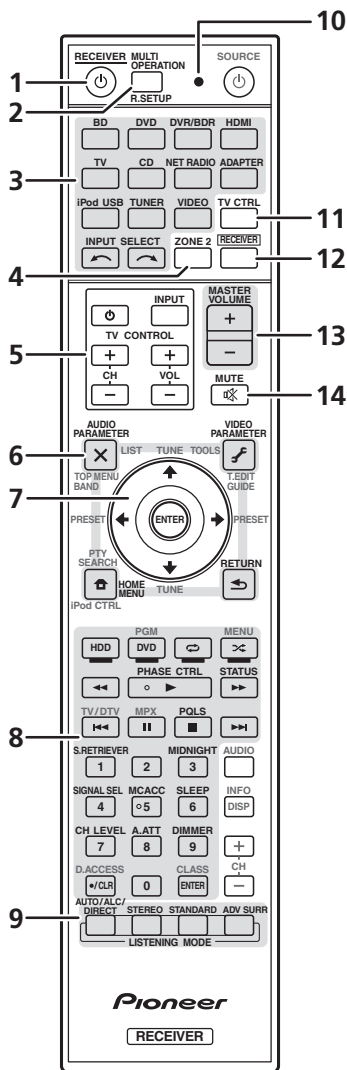

La télécommande présente les deux codes couleurs suivants, selon le composant utilisé :

- **Blanc** – Commande du récepteur, Commande du téléviseur
- **Bleu** – Les autres commandes (Voir page 45, 47, 50, 53, 55 et 83.)

1 RECEIVER

Permet de commuter le récepteur entre veille et mise sous tension.

2 MULTI OPERATION – Cette touche permet d'effectuer des opérations multiples (page 81).

R.SETUP – Permet de saisir le code de préréglage lors des réglages de la télécommande et de spécifier le mode de commande à distance (page 77).

3 Touches de fonction d'entrée

Ces touches permettent de commander un autre composant (page 77).

4 ZONE 2

Permet d'effectuer des opérations dans la zone secondaire (zone 2) (page 74).

5 Touches TV CONTROL

Ces touches servent à commander le téléviseur affecté à la touche **TV CTRL**.

– Permet d'allumer et d'éteindre le téléviseur.

INPUT – Permet de sélectionner le signal d'entrée du téléviseur.

CH +/- – Pour sélectionner les chaînes.

VOL +/- – Pour régler le volume du téléviseur.

6 Commandes du récepteur

Appuyez d'abord sur **[RECEIVER]** pour accéder au menu :

AUDIO PARAMETER – Permet d'accéder aux options Audio (page 68).

VIDEO PARAMETER – Permet d'accéder aux options Vidéo (page 71).

HOME MENU – Pour accéder au menu Home (Accueil) (pages 39, 42, 64, 86, 100 et 106).

RETURN – Permet de confirmer et de quitter la page actuelle du menu.

7 , ENTER

Utilisez les flèches lors de la configuration de votre système de son surround (page 86) et des options Audio ou Vidéo (page 68 ou 71).

8 Commandes du récepteur

Appuyez d'abord sur **RECEIVER** pour accéder au menu :

PHASE CTRL – Pour activer/désactiver le contrôle de phase (page 62).

STATUS – Pour vérifier les réglages de la source sélectionnée (page 75).

PQLS – Pour sélectionner la fonction PQLS (page 66).

S.RETRIEVER – Appuyez sur cette touche pour restaurer un son de qualité CD vers des sources audio compressées (page 69).

MIDNIGHT – Permet de sélectionner le mode d'écoute Midnight ou Loudness (page 68).

SIGNAL SEL – Pour sélectionner un signal d'entrée (page 61).

MCACC – Pour passer à un autre pré-réglage MCACC (page 61).

SLEEP – Permet de mettre le récepteur en mode sommeil et de sélectionner le temps devant s'écouler avant le sommeil (page 75).

CH LEVEL – Appuyez sur cette touche plusieurs fois pour sélectionner un canal, puis sur **←/→** pour régler le niveau sur (page 103).

A.ATT – Atténue (diminue) le niveau d'un signal d'entrée analogique pour éviter toute déformation (page 75).

DIMMER – Obscurcit ou éclaircit l'affichage (page 75).

9 Commandes LISTENING MODE

AUTO/ALC/DIRECT – Permet de commuter entre les modes de surround automatique (page 57), contrôle automatique de niveau et de flux direct (page 60).

STEREO – Permet de commuter entre les modes de lecture en stéréo et Front Stage Surround Advance (page 60).

STANDARD – Permet le décodage standard et la commutation entre les différentes options **DL** Pro Logic IIx et Neo:6 (page 57).

ADV SURR – Permet de naviguer entre les divers modes surround (page 59).

10 Témoin de télécommande

S'allume lorsqu'un signal de commande est envoyé par la télécommande (page 77).

11 TV CTRL

Permet de commander votre téléviseur, après avoir entré le code de pré-réglage correspondant au fabricant (page 78).

12 **RECEIVER**

Pour attribuer la télécommande au contrôle du récepteur (permet de sélectionner les commandes blanches (**SIGNAL SEL**, etc.)).

Permet de revenir aux commandes de la zone principale. Sert aussi à configurer le son surround.

13 MASTER VOLUME +/-

Pour régler le volume d'écoute.

14 MUTE

Coupe le son ou restaure le son s'il a été coupé (le réglage du volume restaure également le son).

Portée de la télécommande

La télécommande ne fonctionnera pas correctement :

- Si des obstacles se trouvent entre la télécommande et le capteur de télécommande du récepteur.
- Si le capteur de télécommande est exposé à la lumière directe du soleil ou à un éclairage fluorescent.
- Si le récepteur se trouve à proximité d'un appareil qui émet des rayons infrarouges.
- Si le récepteur reçoit simultanément des signaux en provenance d'une autre télécommande à infrarouges.

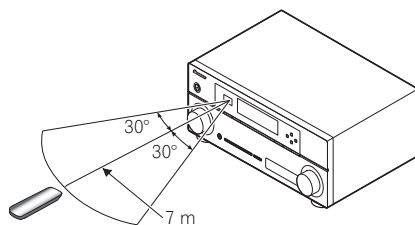

Chapitre 3 : Raccordement de votre équipement

Ce récepteur vous offre de nombreuses possibilités de liaisons, ce qui ne signifie pas nécessairement que cela soit compliqué. Cette page explique les différents types de composants que vous pouvez raccorder pour réaliser votre système de home cinéma.

Important

- L'illustration ci-dessous montre le modèle VSX-1020. Cependant, les branchements sont identiques pour les modèles VSX-1025 et VSX-920, sauf mention contraire.

Panneau arrière

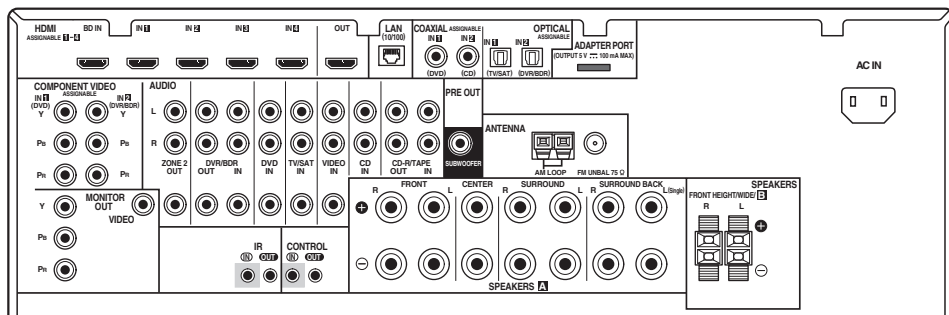

VSX-1020/VSX-1025

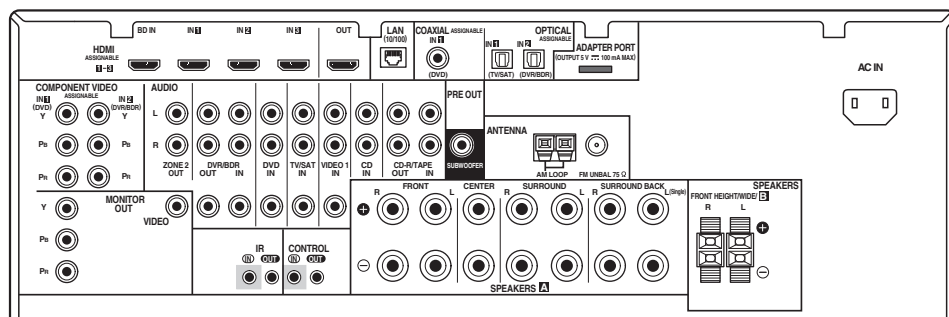

VSX-920

ATTENTION

- Avant de réaliser ou de modifier des liaisons, éteignez les appareils et débranchez le cordon d'alimentation de la prise électrique. La prise secteur se branche en tout dernier lieu.

Important

- Les fonctions d'entrée suivantes sont affectées par défaut aux différentes prises d'entrée du récepteur. Reportez-vous à *Le menu Input Setup* à la page 42 pour changer les composants affectés si d'autres liaisons sont effectuées.

Fonction d'entrée	Prises d'entrée		
	Numérique	HDMI	Component
DVD	COAX-1		IN 1
BD		(BD)	
TV/SAT	OPT-1		
DVR/BDR	OPT-2		IN 2
HDMI 1		(HDMI-1)	
HDMI 2		(HDMI-2)	
HDMI 3		(HDMI-3)	
HDMI 4 ^a		(HDMI-4)	
HDMI 5 ^a (Panneau avant)		(HDMI-5)	
CD	COAX-2 ^a		

a. VSX-1020/VSX-1025 uniquement

Détermination des enceintes à utiliser

Cet appareil vous permet de créer différents systèmes surround, en fonction du nombre d'enceintes que vous possédez.

- Il est nécessaire de connecter des enceintes sur les canaux avant gauche et droit (**L** et **R**).
- Il est aussi possible de ne connecter qu'une seule des enceintes surround arrière (**SB**), ou même aucune.

Choisissez une configuration d'enceintes parmi les choix [A] à [E] ci-après.

[A] Système surround à 9.1 canaux (surround avant-haut)

**Réglage par défaut*

- Configuration du Speaker System : Normal(SB/FH)

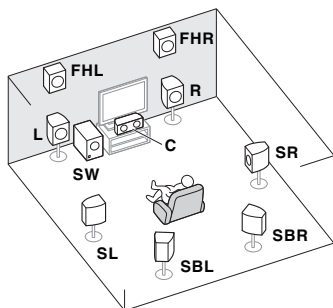

Un système surround de type 9.1 peut être obtenu en connectant les enceintes avant gauche et droite (**L/R**), l'enceinte centrale (**C**), les enceintes avant-haut gauche et droite (**FHL/FHR**), les enceintes surround gauche et droite (**SL/SR**), les enceintes surround arrière gauche et droite (**SBL/SBR**), et le subwoofer (**SW**).

Ce système surround restitue le son avec plus de réalisme dans la partie supérieure de l'espace sonore.

[B] Système surround à 9.1 canaux (surround avant large)

- Configuration du Speaker System : Normal(SB/FW)

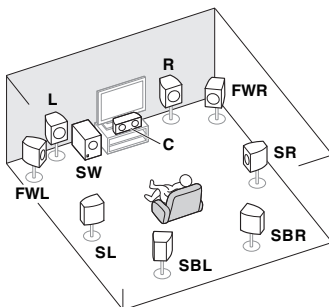

Dans cette configuration, les enceintes avant-haut gauche et droite du système [A] sont remplacées par les enceintes avant-large gauche et droite (**FWL/FWR**).

Ce système surround restitue le son avec plus de réalisme dans une zone plus étendue en largeur de l'espace sonore.

[C] Système surround à 7.1 canaux et connexion enceintes B

- Configuration du Speaker System : Speaker B

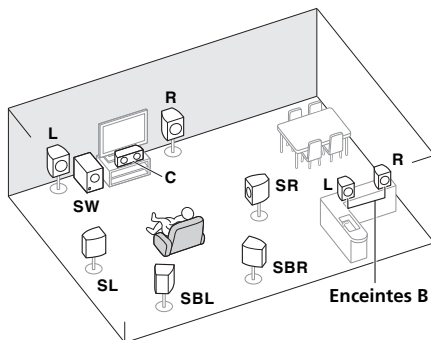

Ces liaisons permettent de bénéficier d'un son surround à 5.1 canaux dans la zone principale et du même son en stéréo restitué par les enceintes B. Avec les mêmes connexions, il est aussi possible de profiter d'un son surround à 7.1 canaux dans la zone principale lorsque les enceintes B ne sont pas utilisées.

[D] Système surround à 5.1 canaux et connexion d'enceintes avant Bi-amping (surround haute qualité)

• Configuration du Speaker System : Front Bi-Amp

Liaison à double amplification des enceintes avant pour un son surround de grande qualité à 5.1 canaux.

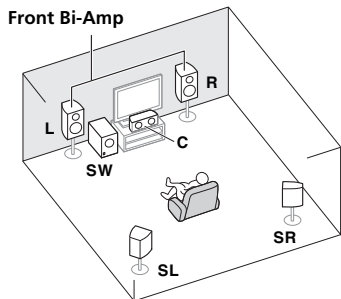

[E] Système surround à 5.1 canaux et connexion ZONE 2 (multizone)

• Configuration du Speaker System : ZONE 2

Ces liaisons permettent de bénéficier du son surround à 5.1 canaux dans la zone principale et d'un son en stéréo sur l'appareil de la ZONE 2 (Les appareils pouvant être sélectionnés sont limités.)

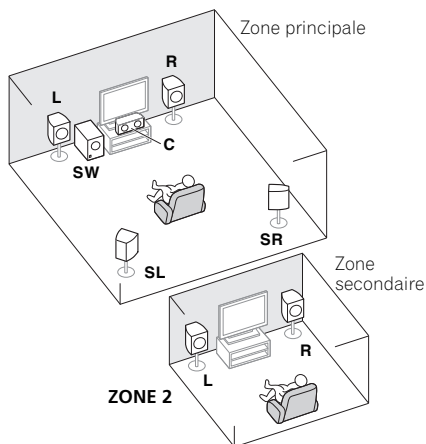

📌 Important

- Si vous utilisez un des systèmes d'enceintes ci-dessus autre que [A], il est nécessaire de configurer les enceintes à l'aide de la fonction **Speaker System** (consultez la section *Configuration du Speaker System* à la page 101).
- Ceci en raison du fait que le son ne parvient pas simultanément des enceintes avant-haut, avant-large, des enceintes B et des enceintes surround arrière. Par ailleurs, les enceintes utilisées sont différentes selon le signal d'entrée et/ou le mode d'écoute.

Autres possibilités d'installation des enceintes

- Vous pouvez sélectionner vos liaisons préférées même si vous disposez de moins de 5.1 enceintes (à l'exception des enceintes gauche et droite).
- Si vous ne raccordez pas de caisson de graves, raccordez des enceintes capables de reproduire les basses fréquences au canal avant. (Sinon, les basses fréquences des graves étant restituées par les enceintes avant, celles-ci pourraient être endommagées.)
- **Après avoir raccordé les enceintes, effectuez la configuration Auto MCACC (réglage de l'environnement des enceintes).**

Voir *Configuration optimale automatique du son (Auto MCACC)* à la page 39.

Installation des enceintes

Consultez le graphique ci-dessous pour le placement des enceintes que vous prévoyez de connecter.

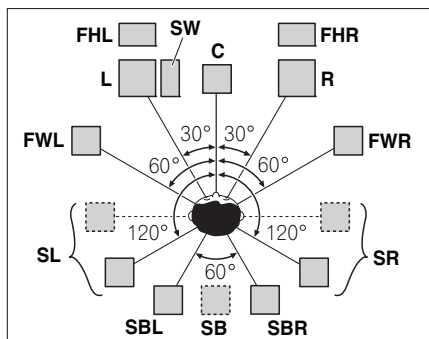

- Placez les enceintes surround à 120° de part et d'autre de l'axe central du système. Si vous, (1) utilisez une enceinte surround arrière et (2) n'utilisez pas les enceintes avant-haut / avant-large, nous vous recommandons de placer les enceintes surround à 90° de part et d'autre de l'axe central, c'est-à-dire immédiatement à gauche et à droite de la position d'écoute.
- Si vous prévoyez de n'utiliser qu'une seule enceinte surround arrière, placez-la directement derrière la position d'écoute.
- Placez les enceintes avant-haut gauche et droite à au moins 1 m à la verticale au-dessus des enceintes avant gauche et droite.

Quelques conseils pour améliorer la qualité du son

L'emplacement des enceintes dans la pièce d'écoute a une grande influence sur la qualité du son obtenu. Les conseils suivants vous permettront d'obtenir le meilleur son avec votre système.

- Le caisson de basses peut être placé sur le sol. L'idéal est de placer les autres enceintes au niveau de vos oreilles en position d'écoute. Il est déconseillé de poser les enceintes sur le sol (à l'exception du caisson de graves) ou de les installer très haut en position murale.

- Pour obtenir un effet stéréo optimal, écartez les enceintes avant de 2 à 3 mètres en les plaçant à égale distance du téléviseur.
- Si vous prévoyez de placer les enceintes à côté d'un téléviseur à écran cathodique, utilisez des enceintes protégées contre les interférences électromagnétiques, ou placez les enceintes à une distance suffisante de l'écran.
- Si vous utilisez une enceinte centrale, placez les enceintes avant à un angle plus grand. Sinon, placez-les à un angle plus étroit.
- Placez l'enceinte centrale au-dessus ou en dessous du téléviseur de sorte que le son du canal central semble provenir de l'écran du téléviseur. Assurez-vous également que l'enceinte centrale ne traverse pas la ligne formée par le bord d'attaque des enceintes avant gauche et droite.
- Il vaut mieux placer les enceintes de manière à réaliser un angle ouvert vers la position d'écoute. L'angle dépend de la taille de la pièce. Utilisez un angle inférieur pour les pièces plus grandes.
- Les enceintes surround et surround arrière doivent être placées 60 cm à 90 cm plus haut que vos oreilles et légèrement inclinées vers le bas. Assurez-vous que les enceintes ne sont pas face à face. Pour les signaux DVD-Audio, les enceintes doivent être plus rapprochées de l'auditeur que lors de la lecture sur un appareil de cinéma à domicile.
- Essayez de placer les enceintes surround à la même distance de la position d'écoute que les enceintes avant et centrale. Sinon, l'effet de son surround sera affaibli.

Raccordement des enceintes

Pour chaque enceinte le récepteur comporte une borne positive (+) et une borne négative (-). Prenez soin de les faire correspondre avec les bornes situées sur les enceintes.

ATTENTION

- Les bornes des haut-parleurs sont sous une **tension DANGEREUSE**. Pour éviter tout risque de décharge électrique lors du branchement et du débranchement des câbles de haut-parleur, débranchez le cordon d'alimentation avant de toucher des parties non isolées.
- Assurez-vous que tous les brins de fil dénudés du câble d'enceinte sont torsadés ensemble et insérés complètement dans la borne de l'enceinte. Si une partie du fil d'enceinte exposé entre en contact avec le panneau arrière, l'alimentation peut être coupée par mesure de sécurité.

Branchement des fils nus

Bornes d'enceintes A :

- 1 Torsadez ensemble les brins de fil dénudés.
- 2 Libérez la borne de l'enceinte et insérez-y le fil.
- 3 Refermez la borne.

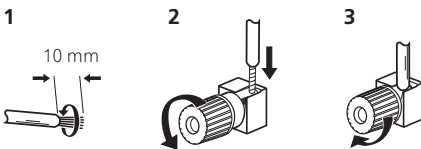

- 1 Torsadez ensemble les brins de fil dénudés.

- 2 Poussez sur les languettes pour les ouvrir et insérez le fil dénudé.

- 3 Relâchez les languettes.

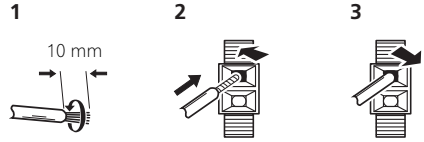

Important

- Pour plus d'informations sur le branchement de l'autre extrémité des câbles d'enceinte à vos enceintes, consultez le mode d'emploi fourni avec vos enceintes.
- Utilisez un câble à fiche RCA pour raccorder le caisson de graves. Il n'est pas possible d'utiliser des câbles d'enceintes.

ATTENTION

- Assurez-vous que toutes les enceintes sont correctement installées. Ceci permet non seulement d'améliorer la qualité du son, mais aussi de réduire les risques de dommages ou de blessures, en empêchant les enceintes d'être renversées ou de tomber en cas de choc externe ou de secousse telle qu'un tremblement de terre.

Installation de votre système d'enceintes

Les enceintes avant gauche et droite sont les seules obligatoires. Notez que vos enceintes surround principales doivent toujours être raccordées par paire. Cependant, si vous le souhaitez, vous pouvez ne connecter qu'une seule enceinte surround arrière (elle doit être raccordée à la borne surround arrière gauche).

Les bornes d'enceintes avant-haut peuvent aussi être utilisées pour les enceintes avant-large et les enceintes B.

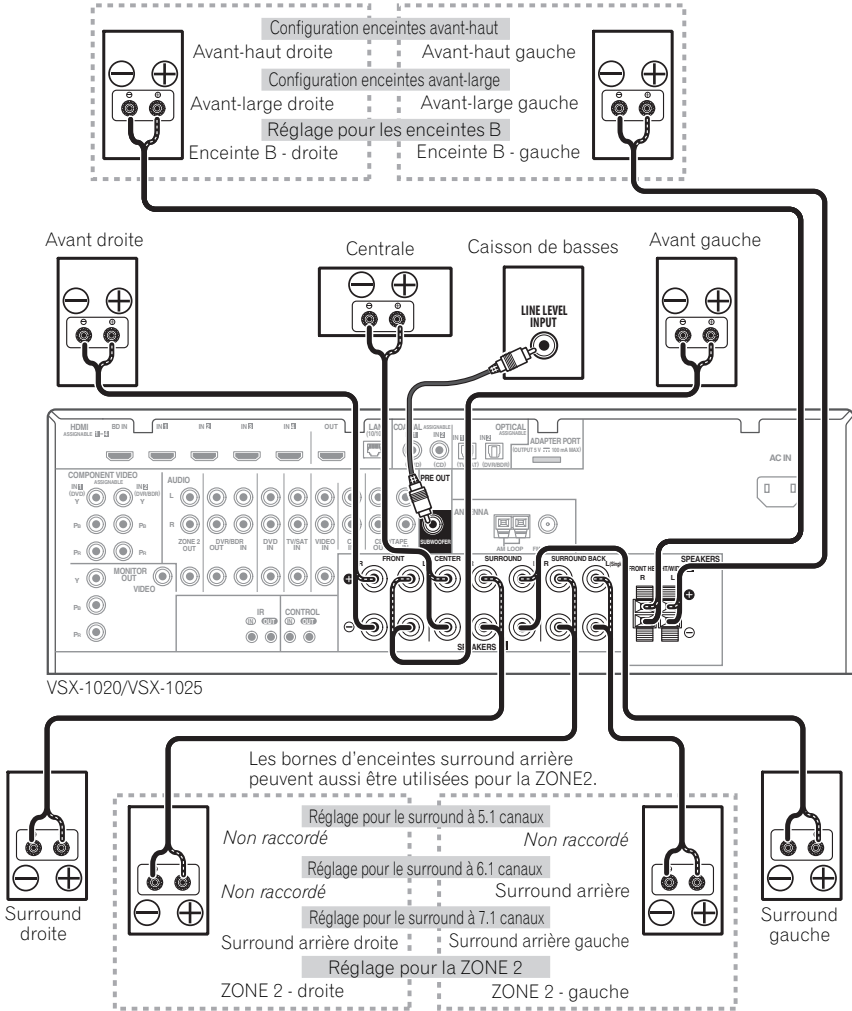

Double amplification des enceintes

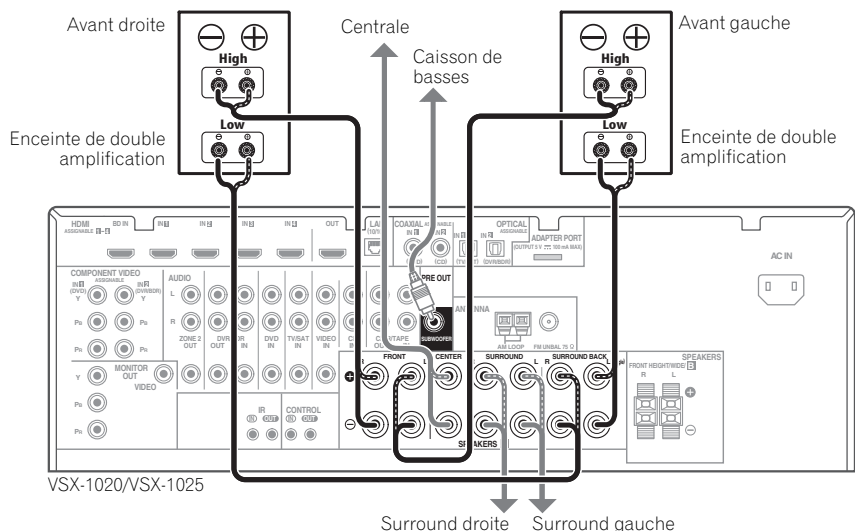

Il y a double amplification lorsque vous reliez les amplificateurs internes hautes et basses fréquences des enceintes à différents amplificateurs externes pour obtenir une meilleure répartition des fréquences. Pour cela, vos enceintes doivent supporter la double amplification (en disposant de bornes distinctes pour les hautes et les basses fréquences) et l'amélioration de la qualité du son dépendra du type d'enceintes utilisé.

⚠ ATTENTION

- La plupart des enceintes dotées de bornes **High** et **Low** arborent deux plaques métalliques reliant les bornes **High** aux bornes **Low**. Il faut retirer ces plaques lors de la double amplification des enceintes, sans quoi vous pourriez sérieusement endommager l'amplificateur. Consultez le mode d'emploi des enceintes pour de plus amples informations.
- Si vos enceintes disposent d'un circuit d'aiguillage amovible, assurez-vous qu'il n'a pas été retiré si vous utilisez la double amplification. Cela pourrait endommager vos enceintes.

Double câblage de vos enceintes

Vos enceintes peuvent aussi recevoir un double câblage si elles acceptent la double amplification.

- Avec ces liaisons, le réglage **Speaker System** n'a pas d'importance.
- **Pour le double câblage d'une enceinte, raccordez deux cordons d'enceinte à la borne d'enceinte sur le récepteur.**

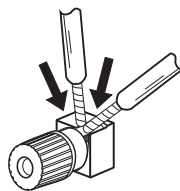

⚠ ATTENTION

- Ne raccordez pas de cette façon différentes enceintes à la même borne.
- Lors du double câblage, prenez les mêmes précautions que pour la double amplification, comme indiqué à gauche.

Sélection d'un Speaker System

Les bornes d'enceintes avant-haut peuvent être utilisées pour la connexion des enceintes avant-large et des enceintes B, en plus des enceintes avant-haut. En outre, les bornes d'enceintes surround arrière peuvent être utilisées pour les connexions bi-amping (enceintes à double entrée) et ZONE 2, en plus des enceintes surround arrière. Effectuez ce réglage selon le cas.

Configuration enceintes avant-haut

*Réglage par défaut

1 Raccordez une paire d'enceintes aux bornes d'enceintes avant-haut.

Consultez *Raccordement des enceintes* à la page 20.

2 Si nécessaire, sélectionnez l'option 'Normal(SB/FH)' dans le menu Speaker System.

Reportez-vous à la section *Configuration du Speaker System* à la page 101 pour ce faire.

Configuration enceintes avant-large

1 Raccordez une paire d'enceintes aux bornes d'enceintes avant-haut.

Consultez *Raccordement des enceintes* à la page 20.

2 Sélectionnez 'Normal(SB/FW)' sur le menu Speaker System.

Reportez-vous à la section *Configuration du Speaker System* à la page 101 pour ce faire.

Réglage pour les enceintes B

Vous pouvez écouter le son en stéréo dans une autre pièce.

1 Raccordez une paire d'enceintes aux bornes d'enceintes avant-haut.

Consultez *Raccordement des enceintes* à la page 20.

2 Sélectionnez 'Speaker B' sur le menu Speaker System.

Reportez-vous à la section *Configuration du Speaker System* à la page 101 pour ce faire.

Réglage pour la double amplification

Liaison à double amplification des enceintes avant pour un son surround de grande qualité à 5.1 canaux.

1 Raccordez des enceintes compatibles avec la double amplification aux bornes d'enceintes avant et surround arrière.

Consultez *Double amplification des enceintes* à la page 22.

2 Sélectionnez 'Front Bi-Amp' sur le menu Speaker System.

Reportez-vous à la section *Configuration du Speaker System* à la page 101 pour ce faire.

Réglage pour la ZONE 2

Ces liaisons permettent à l'appareil de la zone principale de restituer un son surround à 5.1 canaux et à l'appareil de la ZONE 2 de restituer un son en stéréo.

1 Raccordez une paire d'enceintes aux bornes d'enceintes surround arrière.



Consultez *Raccordement des enceintes* à la page 20.

2 Sélectionnez 'ZONE 2' sur le menu Speaker System.

Reportez-vous à la section *Configuration du Speaker System* à la page 101 pour ce faire.

À propos de la liaison audio

Ce récepteur présente différents types de bornes d'entrée et de sortie audio. Il sélectionne le premier signal disponible dans l'ordre suivant quand **AUTO** est sélectionné comme signal d'entrée :

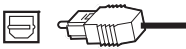
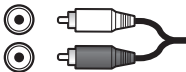
	Types de câbles et de bornes	Signaux audio transférables
↑ Priorité des signaux audio	HDMI 	Audio HD
	Numérique (Coaxial) 	Audio numérique conventionnel
	Numérique (Optique) 	
	RCA (Analogique) (Blanc/Rouge) 	Audio analogique conventionnel

- Avec un câble HDMI les signaux vidéo et audio peuvent être transférés par un seul câble tout en conservant leur grande qualité.

⚠ ATTENTION

- Lors du raccordement de câbles optiques, faites attention à ne pas endommager le cache qui protège la prise optique lors de l'insertion de la fiche.
- Pour ranger le câble optique, l'enrouler sans le serrer. Vous pourriez endommager le câble en l'enroulant de façon trop serrée.

🔧 Remarque

- Si le signal vidéo n'apparaît sur votre téléviseur, essayez d'ajuster les réglages de la résolution de votre composant ou écran. Notez que pour certains composants (comme les consoles de jeux vidéo), la conversion des résolutions est impossible. Dans ce cas, essayez de mettre la conversion vidéo numérique (dans *Réglages des options vidéo* à la page 71) hors service **OFF**.
 - Les signaux de l'entrée vidéo à composantes ayant une résolution de 480i/576i, 480p/576p, 720p et 1080i peuvent être convertis pour être restitués par la sortie HDMI. Un signal 1080p ne peut pas être converti.
 - Seuls les signaux d'entrée de résolution 480i/576i peuvent être convertis à partir de l'entrée vidéo en composantes pour les bornes de sortie composite **MONITOR OUT**.

À propos du convertisseur vidéo

Avec le convertisseur vidéo, vous avez la garantie que toutes les sources vidéo seront restituées par toutes les prises **MONITOR OUT**. À l'exception toutefois des sources HDMI, vu l'impossibilité de sous-échantillonner cette résolution ; vous devrez raccorder votre moniteur/téléviseur aux sorties vidéo HDMI du récepteur pour relier ces sources vidéo.¹

Si plusieurs composants vidéo sont affectés à la même fonction d'entrée (consultez la section *Le menu Input Setup* à la page 42), le convertisseur donne la priorité aux sources HDMI, composantes, puis composites (dans cet ordre).

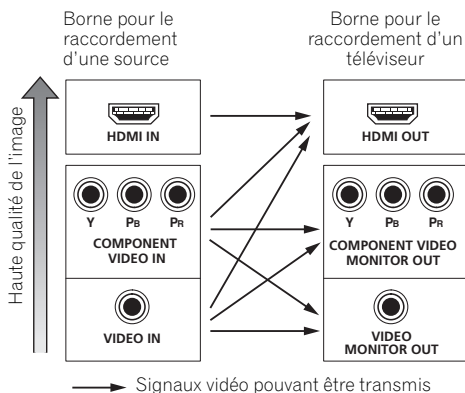

Ce produit fait appel à des principes technologiques destinés à interdire la piraterie des œuvres protégées par des droits d'auteurs, principes qui sont eux-mêmes couverts aux États-Unis par des brevets et d'autres formes de propriété intellectuelle. L'utilisation de ces principes technologiques visant à la protection des droits d'auteur doit être autorisée par Rovi Corporation et doit être limitée à des fins domestiques, ou similaires, sauf accord préalable de Rovi Corporation. La rétro-technique ou le désassemblage sont proscrits.

Raccordement d'un téléviseur ou de lecteurs

Connexion au moyen de l'interface HDMI

Si vous avez un composant équipé d'une prise HDMI ou DVI (avec HDCP) (**BD** : Lecteur de disque Blu-ray, etc.), vous pouvez le raccorder à ce récepteur à l'aide d'un câble HDMI disponible dans le commerce.

Si le téléviseur et les équipements de lecture prennent en charge la fonction **Control HDMI**, cette fonction pratique peut être utilisée (consultez la section *Fonction Control HDMI* à la page 63).

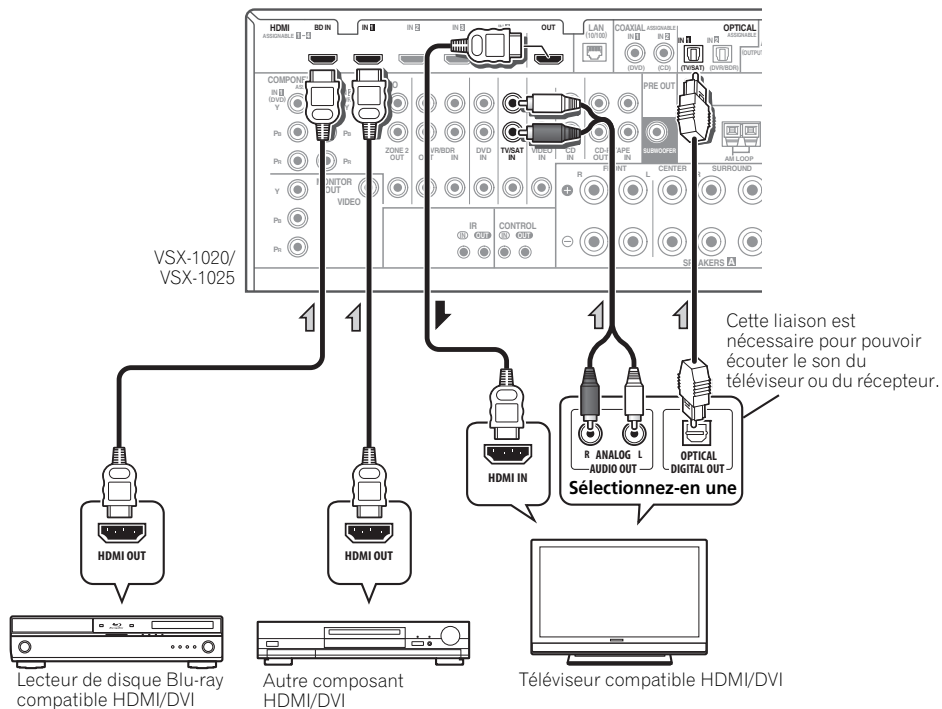

- Les lecteurs peuvent aussi être raccordés à d'autres prises que la prise HDMI (consultez la section *Raccordement d'un lecteur DVD sans sortie HDMI* à la page 27).
- Si vous voulez écouter le son du téléviseur par le récepteur, raccordez le récepteur et le téléviseur à l'aide de câbles audio.

À propos de HDMI¹

La liaison HDMI transfère des signaux vidéo numériques non compressés de même que la plupart des signaux audio compatibles avec le composant raccordé, par exemple les signaux des DVD-Vidéo, DVD-Audio, SACD, Dolby Digital Plus, Dolby TrueHD, DTS-HD Master Audio (voir ci-dessous pour les restrictions), CD-Vidéo/Super VCD et CD. Consultez la section *À propos du convertisseur vidéo* à la page 24 pour plus d'informations sur la compatibilité HDMI.

Ce récepteur intègre une Interface Multimédia Haute Définition (HDMI[®]).

Il prend en charge les fonctions suivantes lorsque les liaisons HDMI sont utilisées.²

- Transfert numérique de vidéo non compressée (contenu protégé par le HDCP (1080p/24, 1080p/60, etc.))
- Transmission de signal 3D³
- Transfert des signaux Deep Color³
- Transfert de signaux x.v.Color³
- Entrée de signaux audio numériques PCM linéaires multicanaux (192 kHz ou inférieur) jusqu'à 8 canaux

- Entrée des signaux audio numériques aux formats suivants :⁴
 - Dolby Digital, Dolby Digital Plus, DTS, Son à débit élevé (Dolby TrueHD, DTS-HD Master Audio, DTS-HD High Resolution Audio), DVD-Audio, CD, SACD (signal DSD), Video CD, Super VCD
- Fonctionnement synchronisé avec les équipements dotés de la fonction **Control HDMI** (consultez la section *Fonction Control HDMI* à la page 63).

HDMI, le logo HDMI et High-Definition Multimedia Interface sont des marques commerciales ou des marques déposées de HDMI Licensing, LLC aux États-Unis et dans d'autres pays.

"x.v.Color" et le logo x.v.Color sont des marques commerciales de Sony Corporation.

Remarque

- 1 • Une connexion HDMI peut uniquement être réalisée avec des appareils DVI compatibles à la fois avec les normes DVI et HDCP (High Bandwidth Digital Content Protection). Pour effectuer un branchement à un connecteur DVI, il est nécessaire d'utiliser un adaptateur (DVI→HDMI), disponible dans le commerce. En outre, une connexion DVI ne prend pas en charge les signaux audio. Veuillez consulter votre revendeur pour plus d'informations.
 - Si vous raccordez un composant non compatible HDCP, le message **HDCP ERROR** apparaît sur l'afficheur du panneau avant. Avec certains composants compatibles avec le HDCP, ce message s'affiche aussi, mais dans la mesure où l'image est normale, il n'y a pas lieu de s'inquiéter.
 - Selon l'appareil externe connecté, l'utilisation d'une connexion DVI peut entraîner une transmission de signal instable.
 - Ce récepteur prend en charge les SACD, Dolby Digital Plus, Dolby TrueHD et DTS-HD Master Audio. Pour bénéficier de ces formats, il faut toutefois s'assurer que le composant raccordé à ce récepteur prend également en charge le format correspondant.
- 2 • Utilisez un câble High Speed HDMI[®]. L'utilisation d'un câble HDMI de type autre que High Speed HDMI[®] peut causer des dysfonctionnements.
 - L'utilisation d'un câble HDMI équipé d'un égaliseur intégré peut provoquer des dysfonctionnements.
- 3 Le transfert de ces signaux n'est possible que lorsqu'un appareil compatible est raccordé.
- 4 • La transmission du signal audio numérique HDMI nécessite plus de temps pour être reconnue. Pour cette raison, une interruption du signal audio peut se produire lorsque vous changez de mode audio ou lorsque vous commencez la lecture.
 - Le fait de mettre en marche ou d'arrêter le périphérique connecté à la borne HDMI OUT de cet appareil, ou de déconnecter/connecter le câble HDMI pendant la lecture peut produire des bruits parasites ou même interrompre le signal audio.

Raccordement d'un lecteur DVD sans sortie HDMI

Le schéma montre comment raccorder un téléviseur (avec entrée HDMI) et un lecteur DVD (ou un autre lecteur sans entrée HDMI) au récepteur.

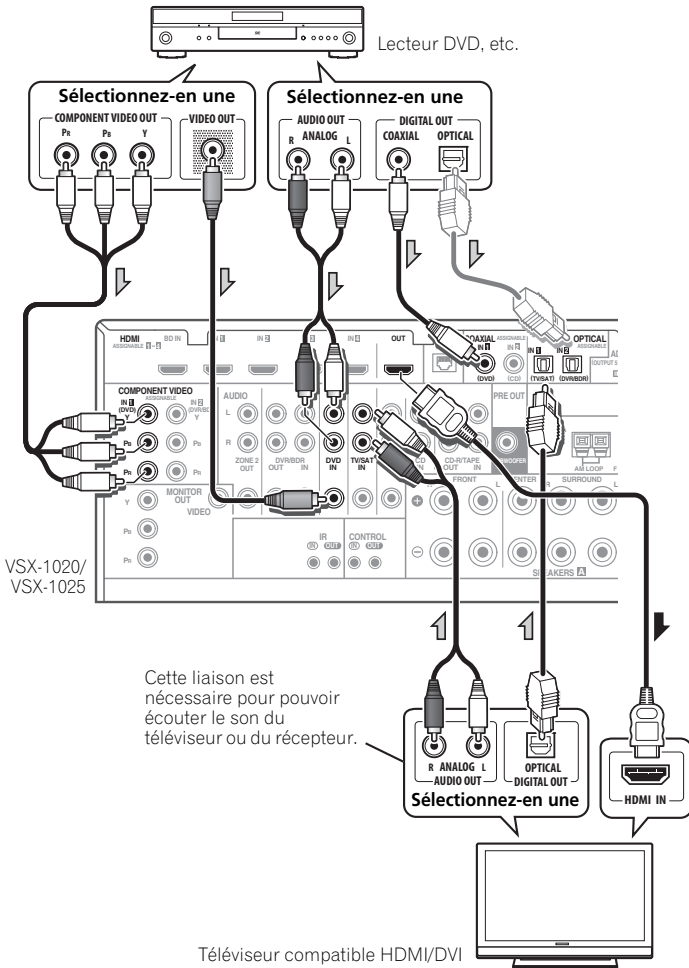

- Si vous voulez écouter le son du téléviseur par le récepteur, raccordez le récepteur et le téléviseur à l'aide de câbles audio.
- Si la connexion a été réalisée avec un câble optique, vous devrez indiquer à cet appareil l'entrée numérique à laquelle vous avez connecté le lecteur DVD (consultez la section *Le menu Input Setup* à la page 42).

Raccordement d'un téléviseur sans entrée HDMI

Le schéma montre comment raccorder un téléviseur (sans entrée HDMI) et un lecteur DVD (ou un autre lecteur) au récepteur.

- Avec ces liaisons, le signal vidéo n'est pas transmis au téléviseur même si le lecteur DVD est raccordé à l'aide d'un câble HDMI. Raccordez la prise vidéo du lecteur DVD à l'aide d'un cordon composite ou à composantes.

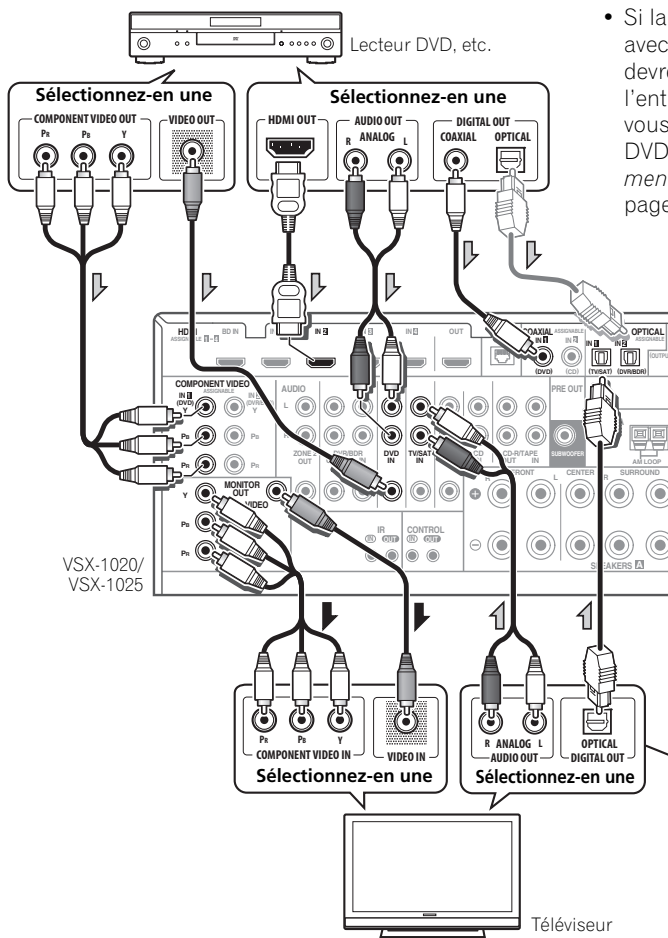

- Si la connexion a été réalisée avec un câble optique, vous devrez indiquer à cet appareil l'entrée numérique à laquelle vous avez connecté le lecteur DVD (consultez la section *Le menu Input Setup* à la page 42).

Cette liaison est nécessaire pour pouvoir écouter le son du téléviseur ou du récepteur.

- Raccordez les appareils à l'aide d'un câble HDMI pour écouter le son HD par le récepteur. N'utilisez pas de câble HDMI pour transmettre les signaux vidéo.

Selon le composant vidéo, il peut être impossible de transmettre simultanément des signaux par la liaison HDMI et par d'autres prises et des réglages peuvent être nécessaires pour les signaux de sortie. Veuillez vous reporter au mode d'emploi du composant pour plus d'informations à ce sujet.

Connexion d'un récepteur satellite/câble ou d'un autre boîtier décodeur

Les récepteurs satellites et par câble, ainsi que les syntoniseurs de télévision numérique terrestre sont tous des exemples de ce que l'on appelle boîtiers décodeurs.

VSX-1020/VSX-1025

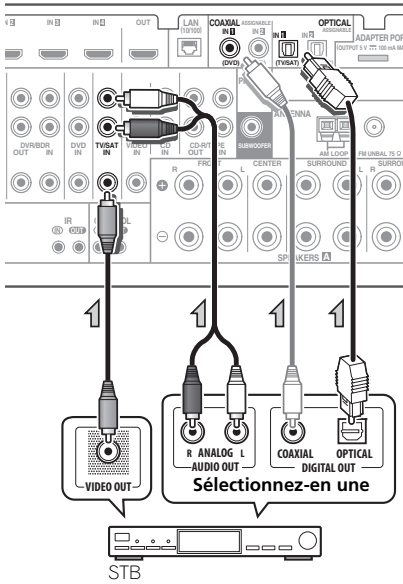

- Si la connexion a été réalisée avec un câble coaxial, vous devrez indiquer à cet appareil l'entrée numérique à laquelle vous avez connecté le boîtier décodeur (consultez la section *Le menu Input Setup* à la page 42).

Raccordement d'un enregistreur HDD/DVD, d'un magnétoscope et d'autres sources vidéo

Ce récepteur est équipé de deux séries d'entrées et de sorties audio/vidéo adaptées au raccordement d'appareils vidéo analogiques ou numériques, y compris des enregistreurs HDD/DVD et des magnétoscopes.

VSX-1020/VSX-1025

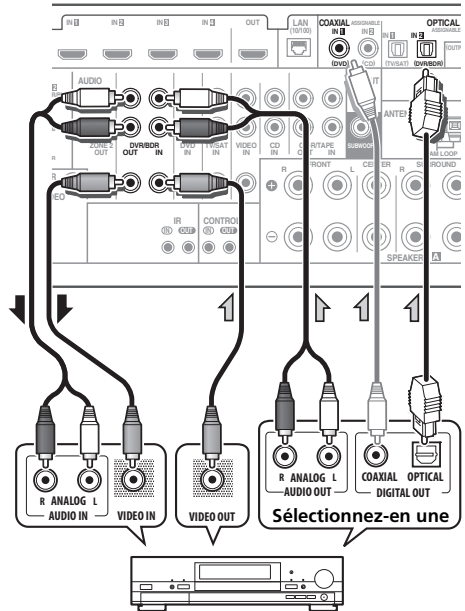

Enregistreur HDD/DVD, magnétoscope, etc.

- Si la connexion a été réalisée avec un câble coaxial, vous devrez indiquer à cet appareil l'entrée numérique à laquelle vous avez connecté l'enregistreur (consultez la section *Le menu Input Setup* à la page 42).
- Pour enregistrer, vous devez raccorder les câbles audio analogiques (la liaison numérique concerne uniquement la lecture).

Raccordement d'autres appareils audio

Ce récepteur est pourvu d'entrées numériques et analogiques, ce qui permet de raccorder des composants audio pour la lecture.

Il existe des sorties correspondantes à l'une d'elles pour l'utilisation d'un enregistreur audio.

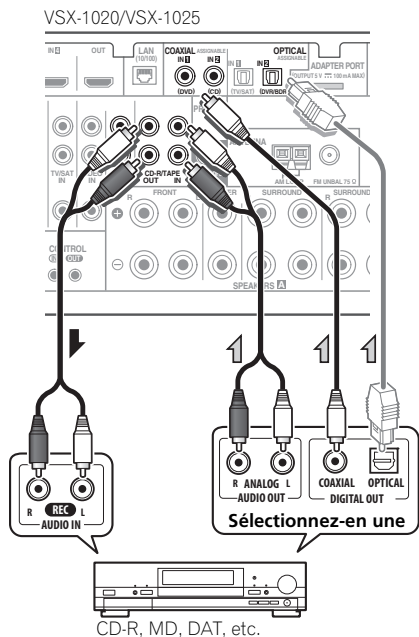

- Si la connexion a été réalisée avec un câble optique, vous devrez indiquer à cet appareil l'entrée numérique à laquelle vous avez connecté l'équipement (consultez également la section *Le menu Input Setup* à la page 42).
- Si votre platine disque possède des sorties de niveau de ligne (c'est-à-dire qu'elle dispose d'un pré-amplificateur intégré), reliez-la plutôt aux entrées **CD**.

- Si vous raccordez un enregistreur, connectez les sorties audio analogiques aux entrées audio analogiques de l'enregistreur.

À propos du décodeur WMA9 Pro

Cet appareil intègre un décodeur Windows Media™ Audio 9 Professional¹ (WMA9 Pro). Il est donc possible de lire du son codé au format WMA9 Pro à l'aide d'une liaison HDMI ou numérique coaxiale ou optique si un lecteur compatible WMA9 Pro est raccordé. Cependant, l'appareil raccordé, qu'il s'agisse d'un lecteur DVD, d'un boîtier décodeur, ou autre, doit être en mesure de restituer des signaux audio au format WMA9 Pro via une sortie numérique optique ou coaxiale.

Remarque

- ¹ Windows Media et le logo Windows sont des marques commerciales ou des marques déposées de Microsoft Corporation aux États-Unis et/ou dans d'autres pays.
- Avec WMA9 Pro, des problèmes sonores peuvent survenir en fonction de votre système informatique. Notez que les sources WMA9 Pro 96 kHz seront rééchantillonnées en 48 kHz.

Raccordement des antennes AM/ FM

Raccordez l'antenne cadre AM et l'antenne filaire FM comme indiqué ci-dessous. Pour améliorer la réception et la qualité du son, raccordez les antennes externes (voir la section *Connexion d'antennes extérieures* ci-dessous).

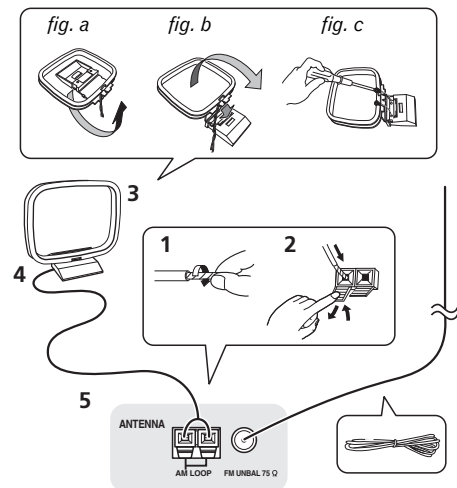

1 Retirez les écrans de protection des deux fils d'antenne AM.

2 Poussez sur les languettes pour les ouvrir, puis insérez complètement un fil dans chaque borne avant de relâcher les languettes pour mettre en place les fils de l'antenne AM.

3 Reliez l'antenne cadre AM au pied joint.

Pour relier le pied à l'antenne, courbez-le dans le sens indiqué par la flèche (*fig. a*), puis attachez le cadre sur le pied (*fig. b*).

- Si vous prévoyez de fixer l'antenne AM à un mur ou une autre surface, fixez le support avec des vis (*fig. c*) avant d'insérer le cadre sur le support. Assurez-vous que la réception est nette.

4 Placez l'antenne AM sur une surface plane en l'orientant vers une direction qui offre la meilleure réception.

5 Raccordez l'antenne filaire FM à la prise d'antenne FM.

Pour de meilleurs résultats, déroulez l'antenne FM et fixez-la sur un mur ou sur un encadrement de porte. Tendez-la, elle ne doit pas être enroulée.

Connexion d'antennes extérieures

Pour améliorer la qualité de réception FM, raccordez une antenne FM extérieure au **FM UNBAL 75 Ω**.

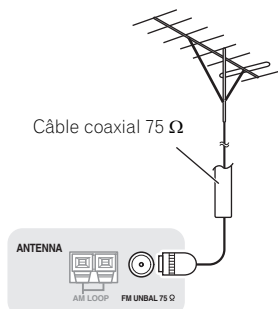

Pour améliorer la qualité de la réception AM, raccordez un fil recouvert de vinyle de 5 m à 6 m de long aux bornes **AM LOOP** sans débrancher l'antenne cadre AM fournie.

Pour obtenir la meilleure réception possible, fixez ce fil métallique horizontalement, à l'extérieur.

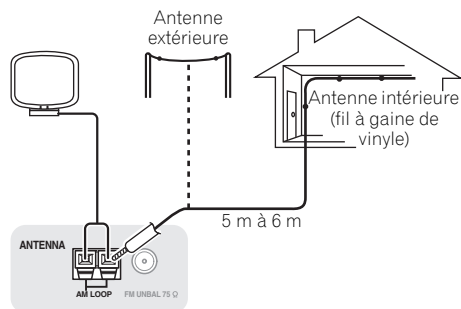

Configuration MULTI-ZONE

Ce récepteur peut alimenter jusqu'à deux systèmes indépendants se trouvant dans des pièces séparées une fois que vous avez procédé aux raccordements MULTI-ZONE adéquats.

Vous pouvez lire des sources différentes dans deux zones en même temps ou bien, en fonction de vos besoins, vous pouvez également utiliser la même source. Les zones principale et secondaire disposent d'alimentations indépendantes (l'alimentation de la zone principale peut être coupée alors que celle de la zone secondaire est alimentée) et la zone secondaire peut être commandée par la télécommande ou les commandes du panneau avant.

Réalisation des raccordements MULTI-ZONE

Ces connexions peuvent être utilisées si vous disposez d'enceintes et d'un téléviseur¹ distincts pour la zone secondaire (ZONE 2). Vous aurez besoin d'un autre amplificateur si vous n'utilisez pas la *Configuration MULTI-ZONE au moyen des bornes d'enceintes (ZONE 2)* à la page 33 pour la zone secondaire.

Options d'écoute MULTI-ZONE

Le tableau suivant montre les signaux pouvant être transmis aux ZONE 2 :

Sous-zone	Fonctions d'entrée disponibles
ZONE 2	DVD, TV/SAT, DVR/BDR, VIDEO ^a , VIDEO1/2 ^b , INTERNET RADIO ^a , iPod/USB ^a , CD, CD-R/TAPE, TUNER, ADAPTER PORT (Signaux de sortie : audio analogique et vidéo composite.)

a. VSX-1020/VSX-1025 uniquement.

b. VSX-920 uniquement.

Configuration de base MULTI-ZONE (ZONE 2)

1 Raccordez un second amplificateur aux prises AUDIO ZONE 2 OUT et un écran de télévision¹ à la prise VIDEO ZONE 2 OUT, sur ce récepteur.

2 Raccordez une paire d'enceintes à l'amplificateur de la zone secondaire.

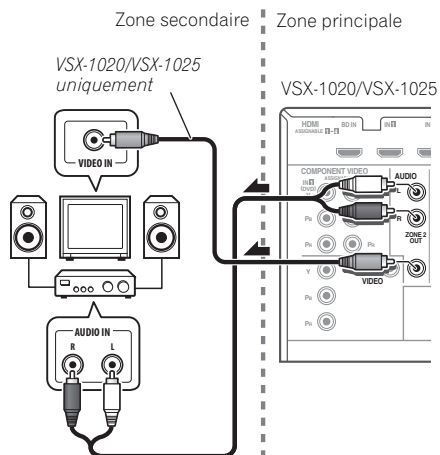

Remarque

¹ Le modèle VSX-920 ne permet pas de connecter un téléviseur sur la zone secondaire.

Configuration MULTI-ZONE au moyen des bornes d'enceintes (ZONE 2)

Vous devez sélectionner **ZONE 2** dans *Configuration du Speaker System* à la page 101 pour pouvoir utiliser cette configuration.

1 Raccordez une paire d'enceintes aux bornes d'enceintes surround arrière de cet appareil.

2 VSX-1020/VSX-1025 uniquement : Raccordez un téléviseur aux prises VIDEO ZONE 2 OUT à l'arrière de ce récepteur.

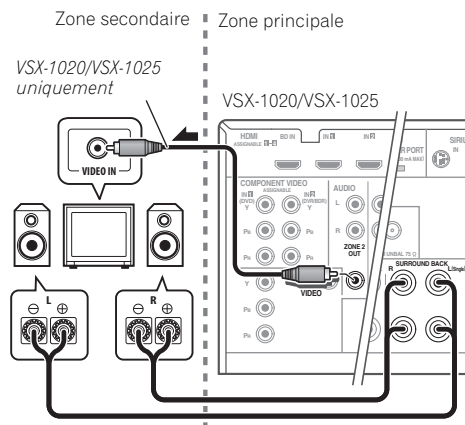

Raccordement de l'ADAPTATEUR Bluetooth optionnel

Lorsque l'ADAPTATEUR *Bluetooth* (modèle Pioneer n° AS-BT100) est raccordé à cet appareil, un produit équipé de la technologie sans fil *Bluetooth* (téléphone portable, lecteur de musique numérique, etc.) peut être utilisé pour écouter de la musique sans fil.¹

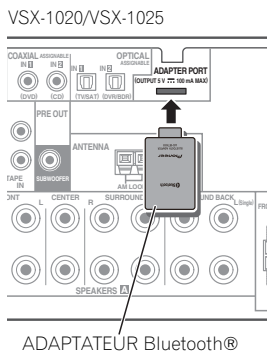

• Mettez l'appareil en mode veille et connectez l'ADAPTATEUR *Bluetooth* à la borne ADAPTER PORT.

- Pour plus d'informations sur la lecture de contenu à partir d'un équipement équipé de la technologie sans fil *Bluetooth*, consultez la section *ADAPTATEUR Bluetooth® pour profiter de la musique sans fil* à la page 53.

Important

- Ne déplacez pas l'appareil en laissant l'ADAPTATEUR *Bluetooth* connecté. Cela pourrait endommager le matériel ou produire un faux contact.

Remarque

- ¹ • L'équipement sans fil *Bluetooth* doit prendre en charge les profils A2DP.
 - Pioneer ne garantit pas que cet appareil se connecte et fonctionne correctement avec tous les périphériques dotés de la technologie sans fil *Bluetooth*.

Raccordement au réseau par l'interface LAN

En connectant cet appareil à votre réseau domestique via la prise LAN, vous pouvez écouter les stations de radio sur Internet.¹

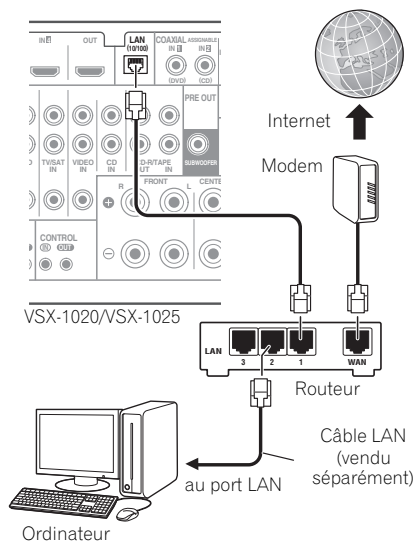

Raccordez la borne LAN de ce récepteur à la borne LAN de votre routeur (avec ou sans fonction de serveur DHCP) par un câble LAN direct (CAT 5 ou supérieur).

Mettez la fonction de serveur DHCP de votre routeur en service. Si votre routeur n'intègre pas cette fonction, il faudra paramétrer le réseau manuellement. Pour plus de détails, consultez la section *Menu de configuration réseau* à la page 105.

Spécifications des connecteurs LAN

Borne LAN. Prise Ethernet
10BASE-T/100BASE-TX

Raccordement d'un composant pourvu d'une prise HDMI à l'entrée du panneau avant

(VSX-1020/VSX-1025 uniquement)

La borne HDMI se trouve sur le panneau avant. En reliant un caméscope muni d'une prise HDMI avec un câble HDMI, vous obtiendrez des images de haute qualité via le récepteur. D'autres appareils munis d'une prise HDMI peuvent aussi être reliés à cette prise.

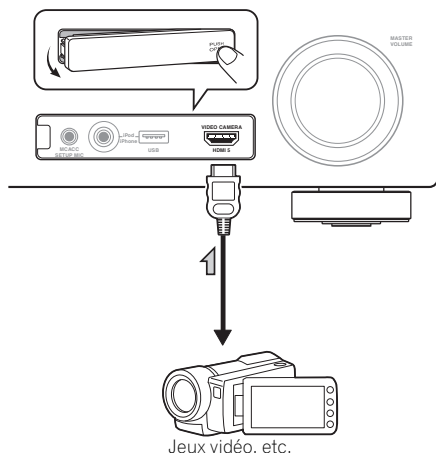

Remarque

¹ Pour pouvoir écouter des stations radio Internet, il faut s'abonner auprès d'un fournisseur de service Internet (FSI).

Raccordement à la borne vidéo du panneau frontal

(VSX-920 uniquement)

Les connexions vidéo du panneau avant de l'appareil sont accessibles en utilisant le bouton rotatif **INPUT SELECTOR** (sur le panneau avant) ou les touches **INPUT SELECT** (de la télécommande). Ce sont des prises audio/vidéo standard. Faites les raccordements comme vous l'avez fait pour les connexions du panneau arrière.

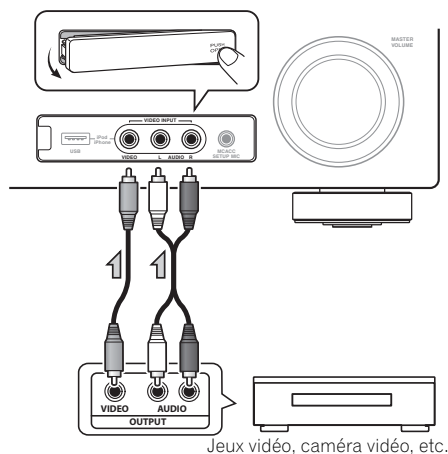

Connexion d'un iPod

Ce récepteur dispose d'une prise spéciale iPod permettant d'agir sur la lecture des contenus audio de votre iPod par les commandes de ce récepteur.

• **Mettez ce récepteur en veille et utilisez le câble d'iPod fourni pour raccorder votre iPod à la prise iPod/iPhone/USB sur le panneau avant de ce récepteur.**

- Le câble fourni avec votre iPod peut également être utilisé, mais dans ce cas vous ne pourrez pas voir les images via le récepteur.
- Pour le raccordement par câble, reportez-vous également au mode d'emploi de l'iPod.

VSX-1020/VSX-1025 :

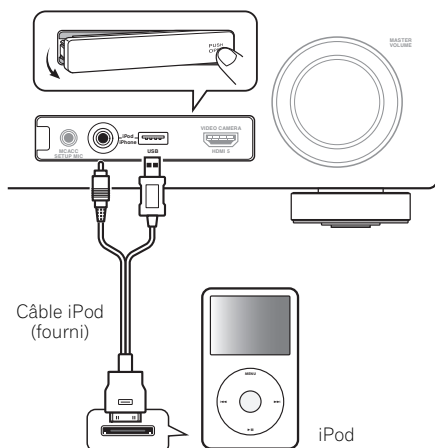

VSX-920 :

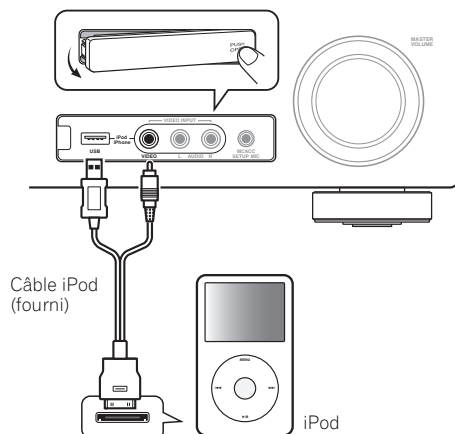

Raccordement d'un appareil USB

Il est possible de lire un contenu audio et des fichiers d'images/photos stockés sur un périphérique USB en connectant le périphérique à l'appareil. Il est aussi possible de connecter un clavier USB (type US-international) à l'appareil pour entrer du texte dans les fenêtres d'interface utilisateur suivantes :

- Pour changer le nom des sources dans le menu **Input Setup** (page 43).
 - Pour nommer les stations radio préréglées (page 51).
 - Pour entrer l'adresse Web (URL) des stations de radio Internet (page 55).
- **Mettez ce récepteur en veille et raccordez votre appareil USB à la prise iPod/iPhone/USB sur le panneau avant de ce récepteur.**¹

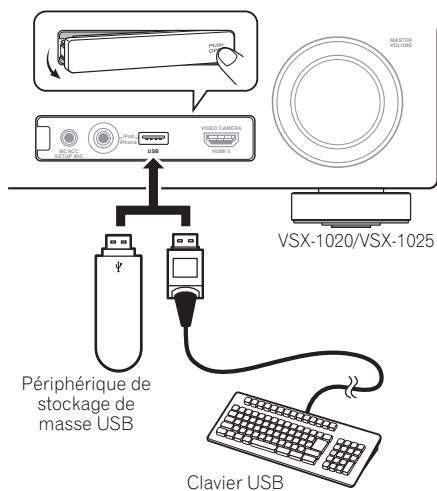

Connexion d'un périphérique USB pour enregistrer les paramètres Advanced MCACC

Lors de l'utilisation des fonctions Auto MCACC (page 87) ou Acoustic Calibration EQ Professional (page 93) pour calibrer les caractéristiques de réverbération de la pièce d'écoute, les graphiques 3D représentant les caractéristiques acoustiques de la pièce (avant et après calibrage) peuvent être affichés sur un écran d'ordinateur.

Les divers paramètres MCACC peuvent également être contrôlés sur l'ordinateur. Les données et les paramètres MCACC sont d'abord transférés de l'appareil vers un périphérique USB, puis en connectant le périphérique USB à un ordinateur, les données peuvent alors être importées sur l'ordinateur à l'aide du logiciel MCACC.

Le logiciel MCACC permettant d'afficher les résultats est disponible sur le site de Pioneer, dans la section assistance (<http://www.pioneer.eu>). Le mode d'emploi du logiciel est également disponible sur ce site. Pour toute question sur le logiciel, veuillez contacter le service après-vente Pioneer indiqué sur votre carte de garantie.

Pour plus d'informations, consultez la documentation fournie avec le logiciel MCACC PC Display.

- Pour plus d'informations sur la connexion et l'utilisation d'un périphérique USB, voir la section *Exportation des données MCACC* à la page 97.²

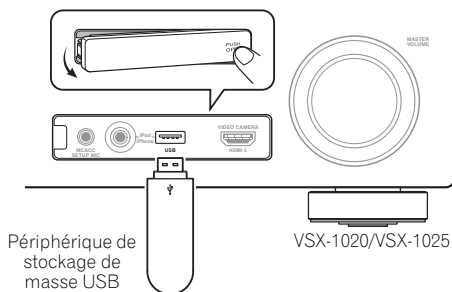

Remarque

¹ Ce récepteur ne peut pas être raccordé par un concentrateur USB.

² Les divers paramètres et les données des caractéristiques de la réverbération utilisés pour afficher les graphiques sur l'ordinateur ne s'effacent pas à la mise hors tension du récepteur (consultez la section *Exportation des données MCACC* à la page 97).

Raccordement d'un récepteur infrarouge

Si vous conservez vos composants stéréo dans une armoire fermée ou sur un élément de rayonnement ou si vous souhaitez utiliser la télécommande sous-zone dans une autre zone, vous pouvez utiliser un récepteur infrarouge facultatif (par exemple, un appareil Niles ou Xantech) pour commander votre système au lieu du capteur de télécommande sur le panneau avant de ce récepteur.¹

1 Raccordez le capteur du récepteur infrarouge à la prise IR IN à l'arrière de ce récepteur.

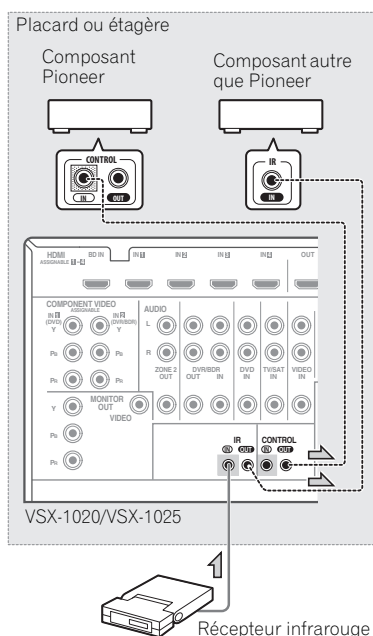

2 Reliez la prise IR IN de l'autre composant à la prise IR OUT à l'arrière de ce récepteur pour établir une liaison avec le récepteur infrarouge.

Consultez le mode d'emploi fourni avec votre récepteur infrarouge pour connaître le type de câble nécessaire pour la liaison.

- Si vous souhaitez relier un composant Pioneer à un récepteur infrarouge, consultez la section *Fonctionnement d'autres composants Pioneer avec le capteur de cette unité* ci-dessous pour le raccorder aux prises **CONTROL** plutôt qu'à la prise **IR OUT**.

Fonctionnement d'autres composants Pioneer avec le capteur de cette unité

De nombreux composants Pioneer possèdent des prises **SR CONTROL** pouvant être utilisées pour relier des composants de telle sorte que vous pouvez utiliser le capteur de la télécommande d'un seul composant. Lorsque vous utilisez une télécommande, le signal de commande est acheminé le long de la chaîne jusqu'au composant approprié.²

Important

- Notez que si vous utilisez cette fonction, vous devez vous assurer de disposer également d'au moins un groupe de prises analogiques audio, vidéo ou HDMI raccordés à un autre composant pour la mise à la terre.

Remarque

- Vous risquez de ne pas pouvoir utiliser la télécommande si la lumière émanant d'une lampe fluorescente puissante est dirigée sur la fenêtre du capteur de télécommande du récepteur infrarouge.
 - Notez qu'il est possible que les autres fabricants n'utilisent pas la terminologie infrarouge. Consultez le manuel fourni avec votre composant pour vérifier la compatibilité infrarouge.
 - Si vous utilisez deux télécommandes en même temps, le capteur de télécommande du récepteur infrarouge prend le pas sur le capteur de télécommande du panneau avant.
- Si vous souhaitez commander tous les composants avec la télécommande de ce récepteur, consultez la section *Configurer la télécommande pour commander d'autres composants* à la page 77.
 - Si vous avez raccordé une télécommande à la prise **CONTROL IN** (en utilisant un câble à mini-prise), vous ne pourrez pas commander cet appareil avec le capteur de la télécommande.

1 Choisissez le capteur de la télécommande du composant que vous souhaitez utiliser.

Si vous souhaitez commander un composant de la chaîne, vous devez diriger la télécommande correspondante vers le capteur de la télécommande.

2 Reliez la prise CONTROL OUT de ce composant à la prise CONTROL IN d'un autre composant Pioneer.

Utilisez un câble avec une mini-prise mono à chaque extrémité pour le raccordement.

VSX-1020/VSX-1025

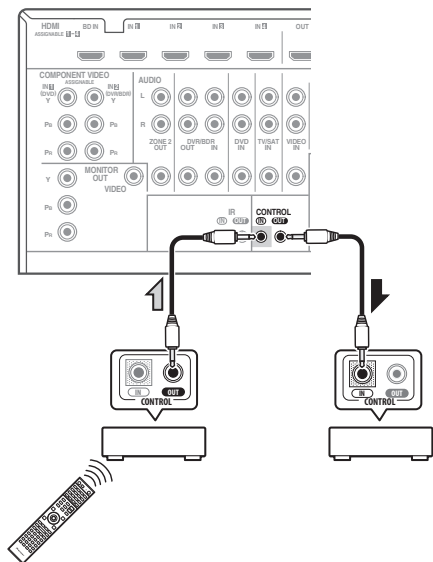

Continuez la chaîne de la même façon pour tous les composants que vous possédez.

Branchement du récepteur

Ne raccordez le récepteur au secteur qu'après y avoir connecté tous les composants, y compris les haut-parleurs.

1 Enfichez le cordon d'alimentation fourni dans la prise AC IN à l'arrière du récepteur.

2 Branchez l'autre extrémité sur une prise électrique.¹

⚠ ATTENTION

- Tenez le cordon d'alimentation par sa prise lorsque vous le manipulez. Ne débranchez pas l'appareil en tirant sur le cordon et ne touchez jamais le cordon d'alimentation avec les mains mouillées ; vous pourriez provoquer un court-circuit ou prendre un choc électrique. Ne placez pas l'appareil, un meuble ou tout autre objet sur le cordon d'alimentation, et évitez de le pincer de toute autre manière. Ne faites jamais de nœud dans le cordon et ne le liez jamais avec d'autres câbles. Les cordons d'alimentation doivent être acheminés de façon à ce qu'on ne puisse pas marcher dessus. Un cordon d'alimentation endommagé peut provoquer un incendie ou un choc électrique. Vérifiez l'état du cordon de temps à autre. Si le cordon est endommagé, demandez-en le remplacement auprès du service après-vente agréé Pioneer le plus proche.
- N'utilisez aucun autre cordon d'alimentation que celui fourni avec cet appareil.
- N'utilisez pas le cordon d'alimentation fourni à d'autres fins que celles décrites ci-après.
- Lorsque le récepteur n'est pas utilisé durant une longue période (par ex. pendant les vacances), il est recommandé de le débrancher, en retirant le connecteur d'alimentation de la prise murale.

🔧 Remarque

¹ Lorsque ce récepteur est relié à une prise secteur, un processus d'initialisation HDMI de 2 à 10 secondes commence. Durant celui-ci il n'est pas possible d'effectuer d'autres opérations. Le témoin **HDMI** clignote sur l'afficheur du panneau avant pendant l'initialisation, et vous pouvez mettre le récepteur sous tension lorsque le clignotement a cessé. Lorsque la fonction **Control** HDMI est réglée sur **OFF**, vous pouvez sauter cette procédure. Pour plus d'informations sur la fonction **Control** HDMI, voir la section *Fonction Control HDMI* à la page 63.

Chapitre 4 :

Configuration de base

Changement de la langue de l'affichage sur écran (OSD Language)

La langue de l'interface utilisateur (IUG) peut être changée.

- Dans ce mode d'emploi, les explications se réfèrent au menu anglais de l'écran GUI.

1 Allumez le récepteur et votre téléviseur.

2 Appuyez sur **RECEIVER** de la télécommande, puis sur **HOME MENU**.

Une fenêtre d'interface utilisateur apparaît sur l'écran du téléviseur. Utilisez **↑/↓/←/→** et **ENTER** pour naviguer dans les écrans et sélectionner les éléments de menu. Appuyez sur la touche **RETURN** pour sortir du menu actuel.

3 Sélectionnez 'System Setup' sur la page Home Menu.

4 Sélectionnez 'OSD Language' sur le menu System Setup.

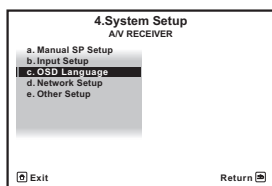

5 Sélectionnez la langue souhaitée.

- English
- French
- German
- Italian
- Spanish
- Dutch
- Russian

6 Sélectionnez 'OK' pour changer la langue.

Ce réglage est terminé et le menu **System Setup** réapparaît automatiquement.

Configuration optimale automatique du son (Auto MCACC)

La configuration MCACC automatique mesure les caractéristiques acoustiques de votre zone d'écoute, en tenant compte du bruit ambiant, de la liaison et de la taille des enceintes, et elle teste à la fois le retard de canal et le niveau des canaux. Une fois que vous avez installé le microphone fourni avec votre système, le récepteur utilise les informations provenant d'une série de tonalités de test afin d'optimiser les réglages d'enceinte et l'égalisation pour une pièce spécifique.

Assurez-vous d'effectuer ces opérations avant de passer à la section *Lecture d'une source* à la page 44.

Important

- Veillez à ne pas déplacer le microphone et les enceintes pendant la configuration MCACC automatique.
- L'utilisation de la configuration MCACC automatique efface et remplace tous les paramètres existants du préréglage MCACC sélectionné.
- Le casque doit être débranché avant d'exécuter la configuration MCACC automatique.

ATTENTION

- Les tonalités de test utilisées dans la configuration MCACC automatique sont générées à un volume élevé.

THX®

THX est une marque commerciale de THX, Ltd., qui peut être déposée sous certaines juridictions. Tous droits réservés.

1 Allumez le récepteur et votre téléviseur.

2 Connectez le microphone à la prise MCACC SETUP MIC sur le panneau avant.

Assurez-vous qu'il n'y a pas d'obstacles entre les enceintes et le microphone.

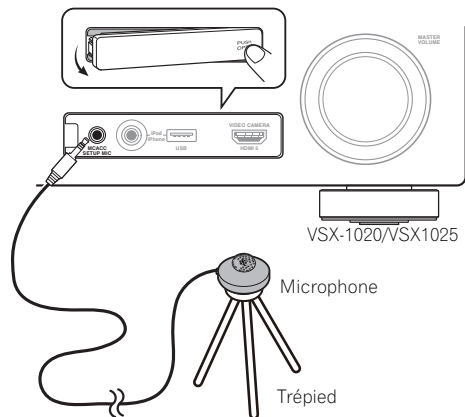

Si vous avez un trépied, utilisez-le pour y placer le microphone afin qu'il soit au niveau des oreilles à votre position d'écoute normale. Sinon, utilisez autre chose pour poser le microphone.¹

L'indication Full Auto MCACC apparaît lorsque le microphone est branché.²

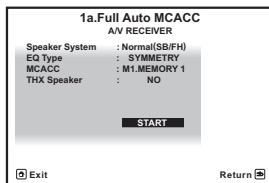

3 Sélectionnez les paramètres que vous voulez régler.³

Pour toute connexion des enceintes autre que la "configuration avant-haut", n'oubliez pas de configurer la fonction **Speaker System** avant d'effectuer le calibrage Auto MCACC. Consultez *Configuration du Speaker System* à la page 101.

- **Speaker System**⁴ – Sélectionnez la configuration correspondant à vos enceintes.
- **EQ Type** – Permet de déterminer l'ajustement de l'équilibrage de fréquence.
- **MCACC** – Les six préréglages MCACC sont utilisés pour mémoriser les réglages du son surround pour différentes positions d'écoute. Choisissez un préréglage non utilisé pour le moment (vous pourrez le renommer ultérieurement, à la section *Gestion des données* à la page 98).
- **THX Speaker** – Sélectionnez **YES** (oui) si vous utilisez des enceintes THX (réglez toutes les enceintes sur **SMALL**), sinon laissez le réglage sur **NO** (non).

4 Appuyez sur **RECEIVER** puis sélectionnez **START (commencer)**.

Remarque

- 1 Installez le microphone sur un sol stable. Le fait de placer le microphone sur une des surfaces indiquées ci-après peut rendre impossible l'obtention de mesures précises :
 - Canapés ou autres surfaces molles.
 - Endroits élevés tels que dessus de table ou de canapé.
- 2 Si vous laissez un écran GUI affiché pendant plus de cinq minutes, l'économiseur d'écran apparaîtra.
- 3 • Lors de la collecte des données de mesure, les données des caractéristiques de réverbération (avant et après calibrage) déjà enregistrées dans l'appareil sont écrasées. Si vous souhaitez conserver ces données avant d'effectuer la nouvelle mesure, connectez un périphérique de stockage USB à l'appareil et transférez les données.
 - Lors de mesures autres que pour le calibrage **SYMMETRY**, les données ne sont pas mesurées après correction. Si vous avez besoin d'effectuer la mesure après correction, effectuez la mesure à l'aide du menu EQ Professional en mode de configuration Manual MCACC (MCACC manuel) (page 93).
- 4 Si vous envisagez une double amplification de vos enceintes avant ou l'installation d'un système d'enceintes distinct dans une autre pièce, lisez la section *Configuration du Speaker System* à la page 101 et assurez-vous de connecter correctement vos enceintes avant de passer à l'étape 4.

5 Suivez les instructions affichées à l'écran.

Assurez-vous que le microphone est connecté et, si vous utilisez un caisson de graves, que celui-ci est allumé et réglé sur un volume agréable.

6 Attendez la fin des tonalités de test, puis confirmez la configuration des enceintes sur l'écran GUI.

Un rapport de progression est affiché à l'écran pendant que le récepteur émet des tonalités de test afin de déterminer la présence des enceintes dans votre configuration. Essayez de rester aussi silencieux que possible pendant cette opération.¹

Si vous n'effectuez aucune opération pendant 10 secondes lorsque l'écran de vérification de la configuration est affiché, la configuration MCACC automatique se poursuit automatiquement. Dans ce cas, il est inutile de sélectionner 'OK' et d'appuyer sur **ENTER** à l'étape 7.

- En cas de messages d'erreur (du type **Too much ambient noise!** ou **Check microphone.**), sélectionnez **RETRY** après avoir vérifié le bruit ambiant (consultez la section *Problèmes lors de l'utilisation de la configuration MCACC automatique* à la page 42) et le branchement du microphone. Si vous ne constatez aucun problème, sélectionnez simplement **GO NEXT** et poursuivez.

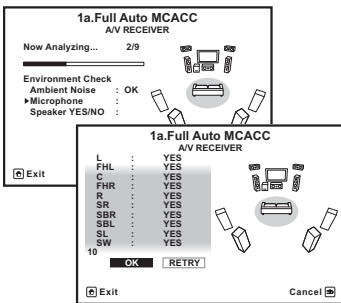

La configuration affichée à l'écran doit indiquer les enceintes que vous avez réellement installées.

- Si vous voyez un message d'erreur **ERR** (ou si la configuration des enceintes indiquée est incorrecte), il se peut qu'il y ait un problème au niveau des liaisons des enceintes.

Si vous ne parvenez pas à résoudre le problème en sélectionnant **RETRY**, coupez l'alimentation et vérifiez les liaisons des enceintes. Si vous ne constatez aucun problème, utilisez simplement **↑/↓** pour sélectionner l'enceinte et **←/→** pour modifier le réglage, puis continuez.

- Si **Reverse Phase** s'affiche, les fils du cordon d'enceinte (+ et -) ont peut-être été inversés. Vérifiez les liaisons des enceintes.²

– Si les liaisons ne sont pas bonnes, coupez l'alimentation, débranchez le cordon d'alimentation et raccordez les enceintes correctement. Ensuite, effectuez une nouvelle fois toute la configuration MCACC automatique.

– Si les liaisons sont bonnes, sélectionnez **GO NEXT** et continuez.

7 Assurez-vous que 'OK' est sélectionné, puis appuyez sur ENTER.

Un rapport de progression s'affiche à l'écran tandis que le récepteur génère d'autres tonalités de test pour déterminer les réglages idéaux du récepteur pour le niveau des canaux, la distance des enceintes, les ondes stationnaires et l'égalisation du calibrage acoustique.

De nouveau, essayez de rester aussi silencieux que possible pendant cette opération. Celle-ci peut prendre 3 à 10 minutes.

8 La configuration MCACC automatique est terminée et le menu Home Menu réapparaît automatiquement.³

Remarque

- Ne réglez pas le volume pendant les tonalités de test. Cela pourrait fausser les réglages des enceintes.
- Si l'enceinte n'est pas orientée vers le microphone (position d'écoute) ou lorsque les enceintes sont affectées par la phase (enceintes dipôles, enceintes réfléchissantes, etc.), **Reverse Phase** peut s'afficher même si les enceintes sont bien raccordées.
- Vous pouvez également choisir de visualiser les réglages depuis la page **MCACC Data Check**. Pour plus d'information à ce sujet, consultez la section *Vérification des données MCACC* à la page 96.

Lorsque la configuration MCACC automatique est terminée, n'oubliez pas de débrancher le microphone du récepteur.

Les réglages effectués avec la configuration automatique MCACC permettent normalement d'obtenir un excellent son surround avec votre chaîne, mais il est également possible d'effectuer ces réglages manuellement à l'aide du *Le menu MCACC avancé* à la page 86) ou des menus de *Configuration du système et autres réglages* à la page 100.¹

Problèmes lors de l'utilisation de la configuration MCACC automatique

Si l'environnement de la pièce n'est pas optimal pour la configuration MCACC automatique (trop de bruit de fond, écho dans les murs, obstacles entre les enceintes et le microphone) il se peut que les réglages finaux soient incorrects. Vérifiez s'il y a des équipements domestiques (climatiseur, réfrigérateur, ventilateur, etc.) qui pourraient affecter l'environnement et éteignez-les si nécessaire. Si des instructions apparaissent sur l'écran du panneau avant, veuillez les suivre.

- Certains vieux téléviseurs peuvent interférer avec le fonctionnement du microphone. Si tel semble être le cas, éteignez le téléviseur lors de la configuration MCACC automatique.

Le menu Input Setup

Vous ne devez effectuer ces réglages sur le menu **Input Setup** que si vous n'avez pas raccordé votre équipement numérique avec les paramètres par défaut (consultez la section *Réglages possibles et par défaut de la fonction d'entrée* à la page 43). Dans ce cas, vous devez

indiquer au récepteur la prise à laquelle l'appareil numérique est raccordé de sorte que les touches de la télécommande correspondent aux appareils raccordés.

1 Allumez le récepteur et votre téléviseur.

Utilisez **RECEIVER** pour allumer le récepteur.

2 Appuyez sur **RECEIVER** de la télécommande, puis sur **HOME MENU**.

Un écran d'interface utilisateur graphique (GUI) apparaît sur votre téléviseur. Utilisez **↑/↓/←/→** et **ENTER** pour naviguer dans les écrans et sélectionner les éléments de menu. Appuyez sur **RETURN** pour confirmer et quitter le menu en cours.

3 Sélectionnez 'System Setup' sur la page Home Menu.

4 Sélectionnez 'Input Setup' sur le menu System Setup.

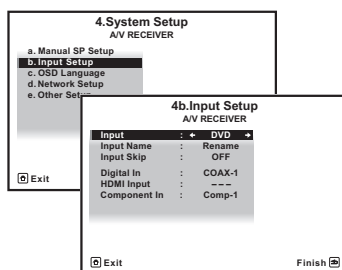

5 Sélectionnez la fonction d'entrée que vous souhaitez configurer.

Les noms par défaut correspondent aux noms indiqués à côté des bornes sur le panneau arrière (comme **DVD**), qui correspondent quant à eux aux noms indiqués sur la télécommande.

Remarque

- Selon les caractéristiques de votre pièce, parfois, des enceintes identiques avec des tailles de cône d'environ 12 cm se retrouveront avec des réglages de taille différents. Vous pouvez corriger le réglage manuellement à l'aide de la section *Réglage manuel des enceintes* à la page 100.
- Le réglage de la distance du subwoofer peut être supérieur à la distance réelle de la position d'écoute. Ce réglage doit être précis (en tenant compte des caractéristiques de retard et de la pièce) et il n'a généralement pas besoin d'être changé.
- Si les mesures obtenues par la configuration MCACC automatique ne sont pas correctes à cause d'une interaction des enceintes et de l'environnement, nous vous conseillons de faire vous-même les réglages.

6 Sélectionnez la (les) entrée(s) à laquelle (auxquelles) vous avez connecté votre composant.

Par exemple, si votre lecteur DVD possède uniquement une sortie optique, vous devrez changer le paramètre d'entrée **DVD Digital In** de la valeur par défaut **COAX-1** sur l'entrée optique à laquelle vous avez connecté le lecteur DVD. Les numéros (**OPT-1** ou **2**) correspondent aux numéros figurant à côté des entrées du panneau arrière de l'appareil.

- Si votre composant est raccordé par un câble vidéo-composantes à une autre borne d'entrée que la borne spécifiée par défaut, vous devrez préciser la borne d'entrée à laquelle votre composant est raccordé, sinon vous risquez de voir des signaux vidéo composite au lieu de signaux vidéo-composantes.¹

7 Lorsque vous avez terminé, procédez au réglage des autres entrées.

Il s'agit de réglages optionnels pouvant être effectués après l'attribution des prises d'entrée :

- **Input Name** – Vous pouvez choisir de renommer la fonction d'entrée pour l'identifier plus facilement. Pour ce faire, sélectionnez **Rename** ou **Default** pour revenir aux réglages par défaut du système.
- **Input Skip** – Lorsque **ON** est spécifié, cette entrée est ignorée lors de la sélection de l'entrée à l'aide de **INPUT SELECT** ou de la molette **INPUT SELECTOR** sur le panneau avant. (**DVD** et d'autres entrées peuvent cependant être sélectionnées directement avec les touches de fonction d'entrée.)

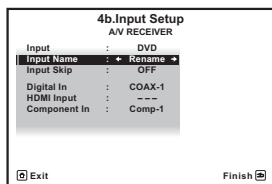

8 Lorsque vous avez terminé, appuyez sur RETURN.

Vous revenez alors au menu **System Setup**.

Remarque

¹ Pour la vidéo haute définition (en utilisant les liaisons vidéo composantes) ou lorsque la conversion vidéo numérique est désactivée (section *Réglages des options vidéo* à la page 71), vous devez raccorder votre téléviseur à ce récepteur en utilisant le même type de câble vidéo que pour raccorder votre composant vidéo.

Réglages possibles et par défaut de la fonction d'entrée

Les bornes du récepteur correspondent généralement au nom de l'une des fonctions d'entrée. Si vous avez connecté des composants sur ce récepteur différemment (ou en plus) des réglages par défaut ci-dessous, consultez la section *Le menu Input Setup* à la page 42 pour indiquer au récepteur comment vous l'avez connecté. Les points (●) indiquent les affectations possibles.

Fonction d'entrée	Prises d'entrée		
	Numérique	HDMI	Composantes
DVD	COAX-1	● ^a	IN 1
BD		(BD)	
TV/SAT	OPT-1	● ^a	●
DVR/BDR	OPT-2	● ^a	IN 2
VIDEO ^b / VIDEO 1 ^c	●	● ^a	●
VIDEO 2 ^c			
HDMI 1	●	(HDMI-1)	
HDMI 2		(HDMI-2)	
HDMI 3		(HDMI-3)	
HDMI 4 ^b		(HDMI-4)	
HDMI 5 ^b (Panneau avant)		(HDMI-5)	
INTERNET RADIO			
iPod/USB			
CD	COAX-2 ^b		
CD-R/TAPE	●		
TUNER			
ADAPTER PORT			

a. L'attribution des prises d'entrée ne peut pas être effectuée lorsque la fonction **Control HDMI** est réglée sur **ON** (activée) dans le menu de configuration HDMI (consultez la section *Fonction Control HDMI* à la page 63).

b. VSX-1020/VSX-1025 uniquement

c. VSX-920 uniquement

Chapitre 5 :

Lecture de base

Lecture d'une source

Voici les instructions de base pour lire une source (telle qu'un DVD) avec votre système home cinéma.

1 Allumez les composants de votre système et votre récepteur.

Allumez en premier lieu l'équipement de lecture (par exemple, un lecteur DVD), votre téléviseur¹ et le caisson de graves (si vous en avez un), puis le récepteur (appuyez sur **RECEIVER**).

- Assurez-vous de débrancher le microphone de configuration.

2 Sélectionnez la fonction d'entrée que vous souhaitez lire.

Vous pouvez utiliser les touches de fonction d'entrée la touche **INPUT SELECT** de la télécommande, ou encore la molette **INPUT SELECTOR** du panneau avant.²

3 Appuyez sur **RECEIVER**, puis appuyez sur **AUTO/ALC/DIRECT (AUTO SURR/ALC/STREAM DIRECT)** pour sélectionner **AUTO SURROUND**, puis lancez la lecture de la source.³

Si vous lisez un DVD Dolby Digital ou DTS en son surround, vous devez entendre un son surround. Si vous lisez une source stéréo, vous entendez uniquement du son provenant des enceintes avant gauche/droite en mode d'écoute par défaut.

- Consultez également la section *Écoutez des sources à l'aide de votre système* à la page 57 pour plus d'informations sur les diverses écoutes possibles des sources.

Vous pouvez vérifier sur l'afficheur du panneau avant si la lecture s'effectue ou non correctement sur les différents canaux.

Si vous utilisez une enceinte surround arrière, **PLIIX MOVIE** s'affiche pour la lecture des signaux Dolby Digital et **DTS+Neo:6** s'affiche pour la lecture des signaux DTS à 5.1 canaux.

Si l'affichage ne correspond pas aux signaux présents et au mode d'écoute, vérifiez les liaisons et les réglages.

4 Utilisez la commande du volume pour régler le niveau de celui-ci.

Coupez le volume de votre téléviseur pour que le son provienne intégralement des enceintes connectées à ce récepteur.

Remarque

1 Assurez-vous que l'entrée vidéo du téléviseur est réglée sur ce récepteur (par exemple, si vous avez raccordé ce récepteur aux prises **VIDEO** de votre téléviseur, assurez-vous que l'entrée **VIDEO** est bien sélectionnée).

2 Si vous devez modifier manuellement le type de signal d'entrée, appuyez sur **SIGNAL SEL** (page 61).

3 • Vous devez peut-être vérifier les réglages de sortie audio numérique de votre lecteur DVD ou de votre récepteur satellite numérique.

• Selon votre lecteur DVD ou vos disques sources, il se peut que vous n'obteniez qu'un son analogique 2 canaux (stéréo). Dans ce cas, le récepteur doit être réglé sur un mode d'écoute multicanaux (consultez la section *Les modes d'écoute de votre système* à la page 57 si vous devez effectuer ce réglage) si vous souhaitez obtenir un son surround multicanaux.

Lecture d'une source avec une liaison HDMI

- Utilisez **INPUT SELECT** pour sélectionner l'entrée HDMI que vous avez raccordée (par exemple, HDMI 1).

Vous pouvez aussi utiliser la molette **INPUT SELECTOR** sur le panneau avant ou appuyer plusieurs fois de suite sur **HDMI** sur la télécommande.

- Réglez le paramètre HDMI dans *Réglage des options audio* à la page 68 sur **THROUGH** si le signal audio HDMI doit être retransmis par votre téléviseur (ce récepteur ne retransmettra aucun son).
- Si le signal vidéo n'apparaît sur votre téléviseur, essayez d'ajuster les réglages de la résolution de votre composant ou écran. Notez que pour certains composants (comme les consoles de jeux vidéo), la conversion des résolutions est impossible. Dans ce cas, utilisez une liaison vidéo analogique.

- Il est également possible d'agir sur l'iPod en utilisant ses propres commandes, sans passer par l'écran de télévision. Pour plus de détails, consultez la section *Commutation des commandes de l'iPod* à la page 46.

2 Appuyez sur iPod USB de la télécommande pour mettre le récepteur en mode iPod/USB.

Loading apparaît sur l'affichage sur l'écran GUI pendant que le récepteur vérifie la liaison et extrait les données de l'iPod.

Dès que le menu principal de l'iPod s'affiche, vous pouvez commencer à écouter de la musique stockée sur l'iPod.²

Lecture de fichiers stockés sur un iPod

Pour localiser des chansons sur votre iPod, vous pouvez utiliser l'écran GUI s'affichant sur le téléviseur raccordé au récepteur.³ Vous pouvez également commander toutes les fonctions relatives à la musique à partir du panneau avant de ce récepteur.

Lecture à partir d'un iPod

Ce récepteur est équipé d'un connecteur **iPod/iPhone/USB** qui vous permet d'utiliser les commandes du récepteur pour contrôler la lecture des fichiers audio stockés sur votre iPod.¹

1 Allumez le récepteur et votre téléviseur.

Consultez *Connexion d'un iPod* à la page 35.

Remarque

- Ce système peut restituer les signaux audio et vidéo des iPod nano, iPod 5ème génération (audio seulement), iPod classic, iPod touch et iPhone. Toutefois, certaines fonctions peuvent être restreintes pour certains modèles. Ce système n'est pas compatible avec l'iPod shuffle.
 - Selon la version du logiciel de votre iPod et iPhone, la compatibilité varie. Assurez-vous d'utiliser la dernière version disponible du logiciel.
 - Les iPod et iPhone ne peuvent être utilisés que pour la reproduction des matériaux non protégés par des droits d'auteur ou des matériaux que l'utilisateur peut légalement reproduire.
 - La fonction d'égalisation ne peut pas être commandée à l'aide de ce récepteur. Nous recommandons de désactiver l'égaliseur avant de connecter le récepteur.
 - Pioneer ne peut en aucun cas accepter de responsabilité pour toute perte directe ou indirecte résultant d'un problème ou de la perte de matériel enregistré dus à une panne de l'iPod.
- Les commandes de votre iPod ne peuvent pas être utilisées lorsque l'iPod est raccordé à ce récepteur.
 - *VSX-1020/VSX-1025 uniquement* : L'écran OSD de la zone secondaire affiche le même contenu que la fenêtre d'interface utilisateur de la zone principale. Notez cependant que les caractères autres qu'alphanumériques ne peuvent pas être affichés et sont remplacés par le symbole #.
 - *VSX-920 uniquement* : La fonction iPod/USB ne peut pas être sélectionnée dans une configuration MULTI-ZONE (page 73).
- Notez que les caractères qui ne peuvent pas être affichés par ce récepteur sont remplacés par #.
 - Cette fonction n'est pas disponible pour les photos enregistrées sur votre iPod. Pour afficher des photos, passez en mode de fonctionnement iPod (consultez la section *Commutation des commandes de l'iPod* à la page 46).

Recherche des morceaux à écouter

Lorsque votre iPod est raccordé à ce récepteur, vous pouvez localiser les chansons enregistrés sur votre iPod en fonction de la liste d'écoute, du nom d'auteur, du nom d'album, du nom de la chanson, du genre ou du compositeur, comme sur l'iPod proprement dit.

1 Utilisez les touches ↑/↓ pour sélectionner l'option 'Musique' dans le menu principal de l'iPod.

2 Utilisez ↑/↓ pour sélectionner une catégorie, puis appuyez sur ENTER pour naviguer dans cette catégorie.

- Pour revenir au niveau précédent à tout moment, appuyez sur **RETURN**.

3 Utilisez ↑/↓ pour naviguer dans la catégorie sélectionnée (par exemple, albums).

- Utilisez ←/→ pour passer au niveau précédent/suivant.

4 Poursuivez votre navigation jusqu'à atteindre les éléments que vous souhaitez lire, puis appuyez sur ► pour lancer la lecture.¹



Astuce

- Vous pouvez lire tous les morceaux d'une catégorie particulière en sélectionnant l'option **All** figurant en haut de chaque liste de catégorie. Par exemple, vous pouvez lire tous les morceaux d'un artiste particulier.

Commandes de lecture de base

Les touches de la télécommande de cet appareil peuvent être utilisées pour les fonctions de lecture de base des fichiers stockés sur un iPod.²

- Appuyez sur **iPod USB** pour mettre la télécommande en mode de fonctionnement iPod/USB.

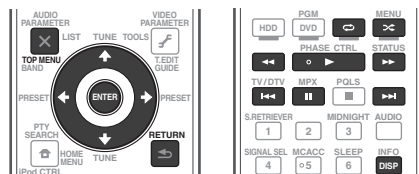

Commutation des commandes de l'iPod³

Vous pouvez changer le rôle des commandes de l'iPod pour qu'elles agissent sur l'iPod ou sur le récepteur.

1 Appuyez sur iPod CTRL pour passer aux commandes de l'iPod.

Vous pouvez alors utiliser les commandes et l'écran de votre iPod tandis que la télécommande du récepteur et l'écran GUI sont inactifs.

2 Appuyez une nouvelle fois sur iPod CTRL pour revenir aux commandes du récepteur.



Astuce

- Il est possible de sélectionner d'un seul geste l'entrée iPod sur l'appareil, en appuyant sur la touche **iPod iPhone DIRECT CONTROL** sur le panneau avant, pour d'activer le contrôle des opérations à partir de l'iPod.

Remarque

- 1 Si vous êtes dans la catégorie Morceaux, vous pouvez aussi appuyer sur **ENTER** pour commencer la lecture.
- 2 Pendant la lecture d'un livre audio (Audiobook), utilisez les touches ↑/↓ pour modifier la vitesse de lecture, comme suit : Plus rapide ↔ Normale ↔ Plus lente
- 3 Vous ne pourrez pas utiliser cette fonction, si un iPod de la cinquième génération ou un iPod nano de la première génération est raccordé.

Lecture à partir d'un périphérique USB

Il est possible de lire des fichiers¹ en utilisant l'interface USB située à l'avant de ce récepteur.

1 Allumez le récepteur et votre téléviseur.

Voir *Raccordement d'un appareil USB* à la page 36.²

2 Appuyez sur iPod USB de la télécommande pour mettre le récepteur en mode iPod/USB.³

Loading apparaît sur l'écran GUI lorsque le récepteur reconnaît l'appareil USB raccordé.⁴ Dès que le menu **USB Top** apparaît, vous pouvez commencer à écouter de la musique à partir du périphérique USB.



Important

Si le message **Over Current** s'éclaire sur l'afficheur, cela signifie que la consommation de la mémoire USB est trop élevée pour ce récepteur. Vérifiez les points ci-dessous :

- Éteignez le récepteur, puis rallumez-le.
- Raccordez le périphérique USB avec le récepteur éteint.
- Utilisez un adaptateur CA spécial (fourni avec le périphérique) pour l'alimentation USB.

Si cela ne résout pas le problème, il est fort probable que votre périphérique USB soit incompatible.

Lecture des fichiers audio enregistrés sur un appareil USB

Un maximum de 8 niveaux peuvent être sélectionnés à l'étape 2 (ci-dessous). Vous pouvez aussi afficher et lire un maximum de 30 000 dossiers et fichiers d'un appareil USB.⁵

1 Utilisez ↑/↓ pour sélectionner 'Music' sur le menu USB Top.

2 Utilisez ↑/↓ pour sélectionner un dossier, puis appuyez sur ENTER pour naviguer dans ce dossier.

- Pour revenir au niveau précédent à tout moment, appuyez sur **RETURN**.

3 Continuez à naviguer jusqu'à ce que vous arriviez au morceau à écouter, puis appuyez sur ► pour commencer la lecture.⁶

Commandes de lecture de base

Les touches de la télécommande de cet appareil peuvent être utilisées pour les fonctions de lecture de base des fichiers stockés sur un périphérique de stockage USB.

- Appuyez sur **iPod USB** pour mettre la télécommande en mode de fonctionnement iPod/USB.

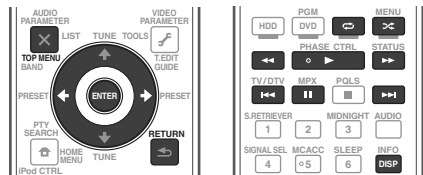

Remarque

- Les périphériques USB compatibles sont : les disques durs magnétiques externes, les cartes mémoire flash (en particulier les clés à mémoire flash) et les lecteurs audionumériques (lecteurs MP3) au format FAT12/16/32. Il n'est pas possible de raccorder cet appareil à un ordinateur pour la lecture USB.
 - Pioneer n'est pas en mesure de garantir la compatibilité (fonctionnement et/ou alimentation du bus) avec tous les périphériques de stockage de masse USB existants et n'endosse aucune responsabilité quant à la perte éventuelle de données susceptible de se produire en cas de raccordement de ces périphériques à ce récepteur.
- Assurez-vous que le récepteur est en mode veille lorsque vous déconnectez le périphérique USB.
- La fonction iPod/USB ne peut pas être sélectionnée dans la zone principale lorsque la fonction de radio Internet est sélectionnée dans la zone secondaire. Réciproquement, la fonction iPod/USB ne peut pas être sélectionnée dans la zone secondaire lorsque la fonction de radio Internet est sélectionnée dans la zone principale.
- Lorsque vous raccordez un appareil USB de grande capacité, la lecture de son contenu prend un certain temps.
- Notez que les caractères qui ne peuvent pas être affichés par ce récepteur sont remplacés par #.
- S'il s'avère impossible de lire le fichier sélectionné, ce récepteur passe automatiquement au fichier lisible suivant.
 - Si le fichier en cours de lecture n'a pas de titre, le nom du fichier est indiqué à la place sur l'écran GUI : s'il n'y a ni nom d'album ni nom d'artiste, la ligne est vide.
 - VX-920 uniquement* : La fonction iPod/USB ne peut pas être sélectionnée dans une configuration MULTI-ZONE (page 73).
 - La lecture s'arrête à la fin du dernier morceau de l'appareil USB.
 - Les fichiers audio protégés contre la copie ne peuvent pas être lus sur ce récepteur.
 - Les fichiers audio protégés par le système DRM ne peuvent pas être lus sur ce récepteur.

Lecture des fichiers photo enregistrés sur l'appareil USB¹

1 Utilisez **↑/↓** pour sélectionner 'Photos' sur le menu **USB Top**.

2 Utilisez **↑/↓** pour sélectionner un dossier, puis appuyez sur **ENTER** pour naviguer dans ce dossier.

- Pour revenir à tout moment au niveau précédent, appuyez sur **RETURN**.

3 Continuez à naviguer jusqu'à ce que vous arriviez au morceau à écouter, puis appuyez sur **▶** pour commencer la lecture.²

Le contenu sélectionné s'affiche en plein écran et la lecture commence en diaporama.

Une fois le diaporama commencé, la touche **ENTER** permet de passer alternativement en pause ou en lecture uniquement lorsque le paramètre **Theme** des options de réglage du diaporama Slideshow Setup est réglé sur **Normal (OFF)**.

Commandes de lecture de base

Touche(s)	Fonction
ENTER , ▶	Affiche une photo et lance le diaporama.
RETURN , ←	Arrête le lecteur et rétablit le menu précédent.
◀◀^a	Affiche la photo précédente.
▶▶^a	Affiche le contenu de la photo suivante.
 ^a	Active/désactive la mise en pause du diaporama.
DISP^a	Affiche les informations de la photo.

a. Vous ne pouvez utiliser cette touche que lorsque **Theme** est **Normal (OFF)** dans le réglage de diaporama.

Réglage du diaporama

Les différents réglages nécessaires pour voir des diaporamas de vos fichiers photos s'effectuent ici.

1 Utilisez **↑/↓** pour sélectionner 'Slideshow Setup' sur le menu **USB Top**.

2 Sélectionnez le réglage souhaité.

- **Theme** – Ajoute divers effets au diaporama.
- **Interval** – Règle l'intervalle entre les photos. Selon l'option sélectionnée pour **Theme**, ce réglage n'est pas toujours possible.
- **BGM** – Lit les fichiers musique enregistrés sur un appareil USB pendant l'affichage des photos.
- **Music Select** – Sélectionne le dossier contenant les fichiers de musique devant être lus lorsque **ON** est sélectionné pour **BGM**.

3 Lorsque vous avez terminé, appuyez sur **RETURN**.

Vous revenez alors au menu **USB Top**.

Remarque

1 Les fichiers photos ne peuvent pas être lus dans la zone secondaire.

2 Si une photo du diaporama reste cinq minutes affichée, la liste réapparaît.

À propos des formats de fichiers lisibles

La fonction USB de ce récepteur prend en charge les formats de fichiers suivants. Notez que certains formats de fichiers ne sont pas disponibles pour la lecture bien qu'ils figurent comme formats de fichiers lisibles.

Fichiers de musique

Catégorie	Extension	Flux		
MP3^a	.mp3	MPEG-1, 2, 2.5 Audio Layer-3	Fréquence d'échantillonnage	8 kHz à 48 kHz
			Débit binaire de la quantification	16 bits
			Canal	2 canaux
			Débit binaire	8 kbps à 320 kbps
			VBR/CBR	Pris en charge/Pris en charge
WAV	.wav	LPCM	Fréquence d'échantillonnage	32 kHz, 44,1 kHz, 48 kHz
			Débit binaire de la quantification	8 bits, 16 bits
			Canal	2 canaux, monophonique
WMA	.wma	WMA8/9 ^b	Fréquence d'échantillonnage	8 kHz à 48 kHz
			Débit binaire de la quantification	16 bits
			Canal	2 canaux
			Débit binaire	8 kbps à 320 kbps
			VBR/CBR	Pris en charge/Pris en charge

a. "Technologie de décodage audio MPEG Layer-3 sous licence de Fraunhofer IIS et Thomson multimedia."

b. Les fichiers codés avec Windows Media Codec 9 peuvent être lus mais certains codecs ne sont pas pris en charge, en particulier Pro, Lossless, Voice.

Fichiers photos

Catégorie	Extension		
JPEG	.jpg	Format	Remplissant les conditions suivantes :
	.jpeg		
	.jpe		
	.jif		
	.jfif	Résolution	30 à 8184 pixels verticalement, 40 à 8184 pixels horizontalement

Pour écouter la radio

Les étapes suivantes décrivent la façon de régler les bandes FM et AM à l'aide de la recherche automatique et des fonctions de réglage manuel. Si vous connaissez déjà la fréquence de la station que vous souhaitez écouter, consultez la section *Réglage direct d'une station* ci-dessous. Lorsque vous avez réglé une station, vous pouvez en mémoriser la fréquence pour y accéder ultérieurement—consultez *Mémorisation de stations pré-réglées* ci-dessous pour obtenir de plus amples informations à ce sujet.

1 Appuyez sur TUNER pour sélectionner le syntoniseur.

2 Utilisez BAND pour changer la bande (FM ou AM), si nécessaire.

Chaque pression permet de passer de la bande FM à la bande AM, et inversement.

3 Pour régler une station de radio.

Une station peut être réglée de trois façons différentes :

Réglage automatique – Pour rechercher les stations sur la bande sélectionnée, appuyez sur **TUNE** \uparrow/\downarrow et maintenez-la enfoncée pendant une seconde environ. Le récepteur lance la recherche de la station suivante et s'arrête à chaque détection de station. Répétez cette opération pour trouver d'autres stations.

Réglage manuel – Pour changer la fréquence point par point, appuyez sur **TUNE** \uparrow/\downarrow .

Réglage rapide – Appuyez sur **TUNE** \uparrow/\downarrow et maintenez-la enfoncée pour effectuer un réglage rapide. Relâchez la touche à la fréquence souhaitée.

Amélioration du son FM

Si, en raison d'un signal faible, les indicateurs **TUNED** ou **STEREO** ne s'allument pas lorsque vous faites l'accord sur une station FM, appuyez sur **MPX** pour passer au mode de réception mono. Ceci devrait vous permettre d'obtenir une qualité sonore acceptable.

Utilisation de Neural Surround

Cette fonction emploie les technologies Neural Surround™ pour diffuser des émissions radio FM d'une qualité sonore optimale.

- Pendant la réception d'une émission radio FM, appuyez sur **AUTO/ALC/DIRECT** pour l'écoute en Neural Surround.

Pour plus d'information à ce sujet, consultez la section *Surround automatique, ALC et flux direct avec différents formats de signal d'entrée* à la page 122.

Le mode **NEURAL SURROUND** peut être sélectionné aussi avec **STANDARD**.

Réglage direct d'une station

Parfois, vous connaissez déjà la fréquence de la station que vous souhaitez écouter. Vous pouvez alors saisir directement la fréquence en utilisant les touches numériques de la télécommande.

1 Appuyez sur TUNER pour sélectionner le syntoniseur.

2 Utilisez BAND pour changer la bande (FM ou AM), si nécessaire.

Chaque pression permet de passer de la bande FM à la bande AM, et inversement.

3 Appuyez sur D.ACCESS (Direct Access).

4 Utilisez les touches numériques pour saisir la fréquence de la station radio.

Par exemple, pour accéder à la station **106.00** (FM), appuyez sur **1, 0, 6, 0, 0**.

Si vous commettez une erreur lors de la saisie, appuyez deux fois sur **D.ACCESS** pour effacer la fréquence et recommencer.

Mémorisation de stations pré-réglées

Si vous écoutez souvent une station de radio, il peut être pratique d'enregistrer sa fréquence dans le récepteur afin de pouvoir y accéder facilement lorsque vous le souhaitez. Ceci vous évite d'avoir à rechercher la fréquence chaque fois que vous désirez écouter cette station. Ce récepteur peut mémoriser jusqu'à 63 stations, enregistrées dans sept banques ou classes (A à G) de 9 canaux chacune. Lors de la mémorisation d'une fréquence FM, le réglage **MPX** (voir ci-dessus) est également enregistré.

1 Réglez une station que vous souhaitez mémoriser.

Pour plus d'information à ce sujet, consultez la section *Pour écouter la radio* au-dessus.

2 Appuyez sur T.EDIT (TUNER EDIT).

L'écran affiche **PRESET MEMORY**, puis une classe de mémoire qui clignote.

3 Appuyez sur CLASS pour sélectionner l'une des sept classes, puis appuyez sur PRESET ←/→ pour sélectionner la station préregistrée souhaitée.

Vous pouvez également utiliser les touches numériques pour sélectionner une station préregistrée.

4 Appuyez sur la touche ENTER.

Après avoir appuyé sur **ENTER**, la classe et le numéro préregistrés cessent de clignoter et le récepteur enregistre la station.

Nommer des stations préregistrées

Pour reconnaître plus facilement les stations préregistrées, vous pouvez leur donner un nom.

1 Choisissez la station préregistrée que vous désirez nommer.

Consultez la section *Pour écouter les stations préregistrées* ci-dessous pour le détail à ce sujet.

2 Appuyez sur T.EDIT (TUNER EDIT).

L'écran affiche **PRESET NAME**, puis un curseur qui clignote à l'emplacement du premier caractère.

3 Saisissez le nom que vous désirez donner à la station.

Choisissez parmi les caractères suivants pour composer un nom de huit caractères maximum.

ABCDEFGHIJKLMNOPQRSTUVWXYZ

abcdefghijklmnopqrstuvwxyz

0123456789

!"#\$%&'()*+,-./:;<=>@[\] ^ _ { } ~ [espace]

Utilisez **↑/↓** pour sélectionner un caractère, **←/→** pour spécifier la position et **ENTER** pour valider votre sélection.



Astuce

- Pour effacer un nom de station, répétez simplement les étapes 1 à 3 et introduisez huit espaces au lieu du nom.
- Après avoir nommé une station préregistrée, vous pouvez appuyer sur **DISP** lors de l'écoute d'une station pour alterner l'affichage du nom et de la fréquence.

Pour écouter les stations préregistrées

Vous devez mémoriser des stations préregistrées pour avoir accès à cette fonction. Si vous n'avez pas encore mémorisé de stations préregistrées, consultez la section *Mémorisation de stations préregistrées* à la page 50.

1 Appuyez sur TUNER pour sélectionner le syntoniseur.

2 Appuyez sur CLASS pour sélectionner la classe où enregistrer la station.

Appuyez plusieurs fois pour faire défiler les classes A à G.

3 Appuyez sur PRESET ←/→ pour sélectionner la station préregistrée de votre choix.

- Vous pouvez aussi utiliser les touches numériques sur la télécommande pour rappeler la station préregistrée.

Présentation du système RDS

Le système RDS (système de radiocommunication de données) est utilisé par la plupart des stations de radio FM pour fournir aux auditeurs différents types d'informations—notamment le nom de la station et le type d'émissions diffusées.

L'une des fonctions du système RDS permet d'effectuer une recherche par type de programme. Par exemple, vous pouvez rechercher une station qui diffuse une émission ayant pour type de programme **JAZZ**.

Vous pouvez rechercher les types de programmes suivants :¹

NEWS – Informations

AFFAIRS – Analyse de l'actualité

INFO – Informations générales

SPORT – Sport

EDUCATE – Éducation

DRAMA – Pièces radiophoniques, etc.

CULTURE – Culture nationale ou régionale, théâtre, etc.

SCIENCE – Science et technologie

VARIED – Habituellement programmes de discussion, quiz ou entretiens.

POP M – Musique pop

ROCK M – Musique rock

EASY M – Écoute aisée

LIGHT M – Musique classique 'légère'

CLASSICS – Musique classique 'sérieuse'

OTHER M – Musique ne correspondant à aucune des catégories ci-dessus

WEATHER – Bulletins météorologiques

FINANCE – Rapports de bourse, commerce, ventes, etc.

CHILDREN – Programmes pour enfants

SOCIAL – Affaires sociales

Remarque

¹ Il existe en outre deux autres types de programmes, **TEST** et **NONE**. Vous ne pouvez pas les rechercher.

RELIGION – Programmes religieux

PHONE IN – Opinion publique par téléphone

TRAVEL – Voyages et vacances, plutôt qu'annonces de circulation routière

LEISURE – Loisirs et hobbies

JAZZ – Jazz

COUNTRY – Musique country

NATION M – Musique populaire dans une autre langue que l'anglais

OLDIES – Musique populaire des années 50 et 60

FOLK M – Musique folk

DOCUMENT – Documentaires

Affichage d'informations RDS

La touche **DISP** permet d'afficher les différents types d'informations RDS disponibles.³

• Appuyez sur **DISP** pour plus d'informations sur le système RDS.

Chaque pression fait changer l'affichage dans l'ordre suivant :

- Radio Text (**RT**) – Messages envoyés par la station de radio. Par exemple, une station de radio interactive propose un numéro de téléphone comme données RT.
- Program Service Name (**PS**) – Nom de la station de radio.
- Program Type (**PTY**) – Indique le type de programme en cours de diffusion.
- Fréquence actuelle du tuner.

Recherche de programmes RDS

L'une des fonctions les plus utiles du RDS est sa capacité de recherche par type de programme. Vous pouvez rechercher n'importe lequel des types de programmes répertoriés dans la liste précédente.

1 Appuyez sur **TUNER** pour sélectionner la bande FM.¹

2 Appuyez sur la touche **PTY SEARCH**. **PTY SEARCH** apparaît sur l'afficheur.

3 Appuyez sur **PRESET** \leftarrow/\rightarrow pour sélectionner le type de programme que vous souhaitez écouter.

4 Appuyez sur la touche **ENTER** pour lancer la recherche du type de programme.

La recherche d'un programme adapté parmi toutes les fréquences commence. Lorsqu'il en trouve une, la recherche s'arrête et la station est diffusée pendant cinq secondes.

5 Pour continuer d'écouter cette station, appuyez sur **ENTER** avant la fin des cinq secondes.

Si vous n'appuyez pas sur **ENTER**, la recherche reprend.

Si **NO PTY** est affiché, cela signifie que le tuner n'a pas pu trouver le type de programme que vous cherchiez au moment de la recherche.²

Remarque

1 La fonction RDS n'est possible que dans la bande FM.

2 Le RDS s'applique à toutes les fréquences. Si le type de programme recherché n'a pas pu être trouvé parmi toutes les fréquences, **NO PTY** s'affiche.

3 • Si des parasites sont captés pendant que RT défile sur l'affichage, certains caractères peuvent s'afficher de façon incorrecte.

• Si vous voyez **NO RT DATA** dans l'affichage RT, cela signifie qu'aucune donnée RT n'est transmise par la station.

• Si **NO PS DATA** apparaît dans l'affichage PS cela signifie qu'aucune donnée PS ne peut être reçue.

• Si **NO PTY DATA** apparaît dans l'affichage PTY, cela signifie qu'aucune donnée PTY ne peut être reçue.

ADAPTATEUR *Bluetooth*® pour profiter de la musique sans fil

Périphérique doté de la technologie sans fil *Bluetooth* : Téléphone portable



Périphérique non doté de la technologie sans fil *Bluetooth* : Lecteur de musique numérique



Périphérique non doté de la technologie sans fil *Bluetooth* : Lecteur de musique numérique + Émetteur audio *Bluetooth* (vendu dans le commerce)

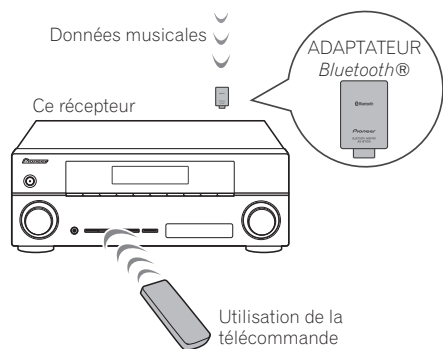
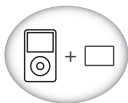

Lecture de musique sans fil

Lorsque l'ADAPTATEUR *Bluetooth* (modèle Pioneer n° AS-BT100) est raccordé à cet appareil, un produit équipé de la technologie sans fil *Bluetooth* (téléphone portable, lecteur de musique numérique, etc.) peut être utilisé pour écouter de la musique sans fil. De plus, en utilisant un émetteur sans fil *Bluetooth* disponible dans le commerce, vous pouvez écouter de la musique sur un périphérique non doté de la technologie sans fil *Bluetooth*. Le modèle AS-BT100 prend en charge la protection de contenus SCMS-T, ainsi il est possible de profiter de la musique sur des périphériques *Bluetooth* de type SCMS-T.

Fonctionnement par télécommande

La télécommande fournie permet de lire et d'arrêter la lecture de contenus sur l'appareil, ainsi que d'effectuer d'autres opérations.¹

Appairage de l'ADAPTATEUR *Bluetooth* et d'un périphérique à technologie sans fil *Bluetooth*

Il est nécessaire d'associer les composants *Bluetooth* avant de commencer la lecture de contenu avec la technologie sans fil *Bluetooth* et l'ADAPTATEUR *Bluetooth*. Assurez-vous d'effectuer l'appairage la première fois que vous utilisez le système ou à chaque fois que les données d'appairage sont effacées. L'association est une étape nécessaire pour enregistrer les équipements sans fil *Bluetooth* afin de permettre les communications *Bluetooth*.² Pour plus d'informations, consultez aussi le mode d'emploi de votre périphérique *Bluetooth*.

1 Appuyez sur **RECEIVER, puis sur Home Menu.**

Remarque

- Il peut s'avérer nécessaire que le périphérique sans fil *Bluetooth* prenne en charge les profils AVRCP.
 - Le fonctionnement de la télécommande n'est pas garanti avec tous les périphériques dotés de la technologie sans fil *Bluetooth*.
- L'appairage est requis la première fois que vous utilisez le périphérique sans fil *Bluetooth* et l'ADAPTATEUR *Bluetooth*.
 - Pour permettre la communication *Bluetooth*, l'appairage doit être effectué avec votre système ainsi qu'avec le périphérique sans fil *Bluetooth*.

2 Sélectionnez 'System Setup', puis appuyez sur ENTER.

3 Sélectionnez 'Other Setup', puis appuyez sur ENTER.

4 Sélectionnez 'Pairing Bluetooth Device', puis appuyez sur ENTER.

5 Sélectionnez le réglage 'Passcode' souhaité.

Sélectionnez le même code d'accès que celui de l'équipement sans fil *Bluetooth* avec lequel vous voulez connecter l'appareil.

- **0000/1234/8888** – Pour sélectionner un de ces trois codes d'accès. Ces codes d'accès peuvent être utilisés dans la plupart des cas.
- **Others** – Pour sélectionner un code d'accès autre que ceux indiqués ci-dessus.

6 Si vous avez sélectionné Others (autres) à l'étape 5, entrez le code d'accès.

Utilisez les touches **↑/↓** pour sélectionner un chiffre puis appuyez sur les touches **←/→** pour déplacer la curseur vers l'arrière ou vers l'avant.

7 Suivez les instructions affichées sur l'interface utilisateur pour effectuer l'association de l'appareil avec l'équipement sans fil *Bluetooth* voulu.

Mettez sous tension l'équipement sans fil *Bluetooth* que vous souhaitez associer à l'appareil, placez-le à proximité de l'appareil et mettez-le en mode association.

8 Vérifiez que l'ADAPTATEUR *Bluetooth* est détecté par le périphérique sans fil *Bluetooth*.

*Lorsque le périphérique *Bluetooth* est raccordé :*

L'indication **CONNECTED** s'affiche sur l'écran de l'appareil.¹

*Si le périphérique sans fil *Bluetooth* n'est pas connecté :*

Reprenez la procédure à l'étape 5 (configuration du code d'accès). Dans ce cas, effectuez la procédure de connexion depuis le périphérique sans fil *Bluetooth*.

9 Dans la liste des périphériques sans fil *Bluetooth*, sélectionnez 'ADAPTATEUR *Bluetooth*' et entrez le code d'accès choisi à l'étape 5.²

Écoute de musique avec votre système à partir d'un équipement sans fil *Bluetooth*

1 Appuyez sur la touche ADAPTER de la télécommande pour sélectionner le mode d'entrée ADAPTER PORT sur l'appareil.³

2 Effectuez la procédure de connexion du périphérique sans fil *Bluetooth* vers la clé l'ADAPTATEUR *Bluetooth*.

3 Lancez la lecture des contenus musicaux stockés sur le périphérique sans fil *Bluetooth*.

Les touches de la télécommande de cet appareil peuvent être utilisées pour les fonctions de lecture de base des fichiers stockés sur un périphérique sans fil *Bluetooth*.⁴



La marque et les logos *Bluetooth*® sont des marques déposées appartenant à Bluetooth SIG, Inc. et Pioneer Corporation utilise ces marques sous licence. Les autres marques commerciales et noms commerciaux appartiennent à leurs propriétaires respectifs.

Remarque

- 1 Le système peut afficher uniquement des caractères alphanumériques. Il se peut que les autres caractères ne s'affichent pas correctement.
- 2 Le code d'accès peut parfois être appelé "clé d'accès" ou "code PIN".
- 3 Si l'ADAPTATEUR *Bluetooth* n'est pas branché sur la borne **ADAPTER PORT**, l'indication **NO ADAPTER** s'affiche lorsque le mode d'entrée **ADAPTER PORT** est sélectionné.
- 4 • Le périphérique *Bluetooth* doit être compatible avec le profil AVRCP.
 - Selon l'équipement sans fil *Bluetooth* utilisé, le fonctionnement peut différer des fonctions indiquées sur les touches.

Écoute des stations radio Internet

La radio Internet est un service radio diffusé par Internet.¹ Il existe un grand nombre de stations radio Internet diffusant une grande variété de services dans le monde entier. Certaines sont hébergées, gérées et diffusées par des personnes privées tandis que d'autres le sont par les stations radio hertziennes classiques et les réseaux de radiocommunication. Alors que les stations radio hertziennes, ou OTA (over-the-air), sont géographiquement limitées par la portée des ondes radio transmises par l'émetteur, les stations radio Internet sont accessibles dans chaque partie du monde dans la mesure où une connexion Internet est disponible, car elles transmettent leurs émissions par la toile et non pas par les ondes. Sur ce récepteur vous pouvez sélectionner les stations radio Internet en fonction du genre et de la région.



Important

- Avant d'utiliser la fonction de radio Internet, vous devez programmer les stations de radio Internet que vous voulez écouter avec cet appareil (voir la section *Programmation des stations de radio Internet* ci-dessous ci-après pour plus d'informations). Bien que les stations de radio Internet soient programmées sur l'appareil à la sortie d'usine, les liens peuvent avoir expiré. Dans ce cas, vous devrez vous-même les configurer de nouveau.

Remarque

- 1 Pour écouter les stations radio Internet, vous devez avoir un accès haute vitesse à Internet par une large bande. Avec un modem de 56 K ou ISDN, vous ne pourrez pas profiter pleinement de la radio Internet.
 - Le numéro de port varie selon la station radio Internet. Vérifiez les réglages de pare-feu.
 - Certaines émissions peuvent être arrêtées ou interrompues sur certaines stations radio Internet. Dans ce cas, vous ne pouvez plus les écouter lorsque vous les sélectionnez dans la liste des stations radio Internet.
 - *VSX-920 uniquement* : La fonction INTERNET RADIO ne peut pas être sélectionnée dans une configuration MULTI-ZONE (page 73).
- 2 La fonction radio Internet ne peut pas être sélectionnée dans la zone principale lorsque la fonction iPod/USB est sélectionnée dans la zone secondaire. Réciproquement, la fonction radio Internet ne peut pas être sélectionnée dans la zone secondaire lorsque la fonction iPod/USB est sélectionnée dans la zone principale.
- 3 Lorsque vous affichez la liste depuis la page de lecture, la page de lecture réapparaît automatiquement si vous n'effectuez aucune opération en l'espace de 10 secondes.

1 Appuyez sur NET RADIO pour sélectionner la source radio Internet.²

La liste des stations de radio Internet s'affiche.

2 Utilisez les touches ↑/↓ pour sélectionner la station radio Internet voulue, puis appuyez sur ENTER.

Appuyez sur ↑/↓ pour monter ou descendre dans la liste et sélectionner l'élément souhaité. Lorsque vous appuyez sur **ENTER**, la lecture commence et la page de lecture de l'élément sélectionné s'affiche. La qualité d'écoute des radios Internet peut être affectée par les conditions de la connexion Internet. Pour revenir à la liste, appuyez sur **RETURN**.³

Programmation des stations de radio Internet

Après avoir programmé les stations de radio Internet que vous souhaitez écouter sur cet appareil, vous pourrez ensuite les sélectionner facilement. Il est possible de programmer jusqu'à 24 stations.

Il existe deux méthodes de programmation : une s'effectue à l'aide de l'interface utilisateur de l'appareil, l'autre depuis un ordinateur connecté.

Programmation à l'aide de l'interface utilisateur

1 Appuyez sur TOP MENU lorsque la liste des stations de radio Internet est affichée.

La fenêtre de configuration "Internet Radio Setup" apparaît.

2 Utilisez les touches ↑/↓ pour sélectionner la liste des stations de radio Internet que vous souhaitez éditer, puis appuyez sur ENTER.

3 Utilisez les touches ←/→ pour sélectionner "Edit" (éditer).

- Si vous sélectionnez "Delete" (supprimer), les informations concernant les stations de radio Internet programmées dans la mémoire de l'appareil seront supprimées.

4 Entrez l'adresse Web (URL) de la station radio que vous souhaitez ajouter à la liste.¹

Utilisez les touches ↑/↓ pour sélectionner un caractère, puis appuyez sur les touches ←/→ pour déplacer le curseur vers l'arrière ou vers l'avant.

- Il est possible d'entrer une adresse Web (URL) contenant jusqu'à 192 caractères.

5 Entrez le titre voulu pour la station de radio Internet.

Utilisez les touches ↑/↓ pour sélectionner un caractère, puis appuyez sur les touches ←/→ pour déplacer le curseur vers l'arrière ou vers l'avant.

- Le titre peut contenir jusqu'à 22 caractères.

Programmation depuis un ordinateur

Vous pouvez entrer la liste des radios Internet depuis un ordinateur connecté au même réseau domestique (LAN) que l'appareil et envoyer la liste vers l'appareil.

L'ordinateur doit être connecté au même réseau domestique que l'appareil et configuré pour accéder à l'appareil.

1 Démarrez l'ordinateur et lancez un navigateur Internet.

2 Dans la barre d'adresse du navigateur, entrez l'adresse IP attribuée à l'appareil.

Par exemple, si l'adresse IP de l'appareil est "192.168.0.2", entrez "http://192.168.0.2/".

- L'adresse IP de l'appareil peut être trouvée dans le menu 'IP address, Proxy' (page 105).

Une fois la connexion établie avec l'appareil, la fenêtre ci-dessous apparaît.

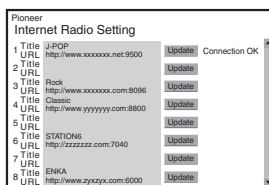

3 Entrez le titre et l'adresse Web (URL) de la station radio que vous souhaitez ajouter à la liste, puis cliquez sur 'Update' (mettre à jour).

Les informations entrées sont alors transmises à l'appareil.

La connexion à l'adresse Web (URL) correspondante est ensuite confirmée.

Si la connexion réussie, le message 'Connection OK' s'affiche et la station de radio Internet commence à être diffusée via l'appareil.

Si la connexion échoue, le message 'Connection NG' s'affiche. Vérifiez si l'adresse Web (URL) que vous avez entrée est correcte.

Important

- Les messages 'Connection OK' et 'Connection NG' ne s'affichent que si l'appareil est réglé sur la fonction de radio Internet.
- Lorsque vous entrez le titre et l'adresse Web (URL) d'une station radio Internet, ne cliquez pas sur 'Update' si l'appareil est déjà connecté à une autre station radio Internet (indiquée par le message "Connecting...").

Remarque

¹ L'adresse Web (URL) peut aussi être entrée en connectant un clavier USB à l'appareil (consultez la section *Raccordement d'un appareil USB* à la page 36).

Écoute de sources à l'aide de votre système



Important

- Les modes d'écoute et de nombreuses fonctions décrites dans la présente section peuvent ne pas être disponibles en fonction de la source, des paramètres et de l'état actuels du récepteur.

Lecture en mode Auto

Ce récepteur permet d'écouter des sources de nombreuses manières, mais la fonction Surround automatique est la plus simple et la plus directe. Le récepteur détecte automatiquement le type de source en cours de lecture et sélectionne la lecture stéréo ou multicanaux en conséquence.¹

- **Pendant la lecture d'une source, appuyez sur **RECEIVER**, puis sur **AUTO/ALC/DIRECT**² pour lancer la lecture automatique d'une source.**

AUTO SURROUND apparaît brièvement à l'écran, puis le format de décodage ou de lecture s'affiche. Vérifiez les indicateurs de format numérique sur l'écran du panneau avant pour savoir de quelle manière la source est traitée.

- Si la source présente un encodage Dolby Digital, DTS ou Dolby Surround, le format de décodage adéquat sera automatiquement sélectionné et apparaîtra sur l'afficheur.

- Pendant l'écoute d'une émission radio FM, la fonction Neural Surround est automatiquement sélectionnée (consultez la section *Utilisation de Neural Surround* à la page 50 pour plus d'informations).
- Lorsque la source sélectionnée est **ADAPTER PORT**, la fonction **SOUND RETRIEVER AIR** est sélectionnée automatiquement (pour plus d'informations, voir la section *Écoute en mode stéréo* à la page 59).

ALC – Dans le mode de contrôle automatique des niveaux (ALC), le récepteur égalise les niveaux du son lors de la lecture.



Astuce

- Lorsqu'un mode **ALC** est sélectionné, le niveau d'effet peut être ajusté grâce au paramètre **EFFECT**, décrit dans *Réglage des options audio* à la page 68.

Les modes d'écoute de votre système

Ce récepteur permet d'écouter n'importe quelle source en son surround. Toutefois, les options disponibles dépendront de la configuration de vos enceintes et du type de source que vous écoutez.

Son surround standard

Les modes suivants offrent un son surround simple pour les sources stéréo et multicanaux.³

Remarque

- 1 Les formats surround stéréo (matriciels) sont décodés, selon le cas, en **Neo:6 CINEMA** ou **Pro Logic IIx MOVIE** (reportez-vous à la section *Les modes d'écoute de votre système* au-dessus pour de plus amples informations sur les formats de décodage).
- 2 • Pour plus d'options sur l'utilisation de cette touche, consultez la section *Utilisation des modes Stream Direct* à la page 60.
 - Le mode **AUTO SURROUND** ne peut pas être sélectionné lorsque le paramètre de sortie audio **HDMI** est réglé sur **THROUGH** (voir la section *Réglage des options audio* à la page 68).
- 3 Pour les modes offrant un son 6.1 canaux, le même signal est diffusé sur les deux enceintes surround arrière.

- **Pendant l'écoute d'une source, appuyez sur **RECEIVER**, puis appuyez sur **STANDARD**.**¹

Si besoin, appuyez plusieurs fois sur cette touche pour sélectionner un mode d'écoute.

- Si la source est codée en Dolby Digital, DTS ou Dolby Surround, le format de décodage adéquat est automatiquement sélectionné et apparaît à l'écran.²

Les options suivantes sont disponibles avec les sources à deux canaux :

- **Pro Logic IIx MOVIE** – Jusqu'à 7.1 canaux (surround arrière), particulièrement adapté aux sources filmiques
- **Pro Logic IIx MUSIC** – Jusqu'à 7.1 canaux (surround arrière), particulièrement adapté aux sources musicales³
- **Pro Logic IIx GAME** – Jusqu'à 7.1 canaux (surround arrière), particulièrement adapté aux jeux vidéo
- **Pro Logic** – Son surround 4.1 canaux (son mono pour les enceintes surround)
- **Pro Logic IIz HEIGHT** – Jusqu'à 7.1 canaux (avant-haut)⁴
- **WIDE SURROUND MOVIE** – Jusqu'à 7.1 canaux (avant large), particulièrement adapté aux sources filmiques⁵
- **WIDE SURROUND MUSIC** – Jusqu'à 7.1 canaux (avant large), particulièrement adapté aux sources musicales⁵
- **Neo:6 CINEMA** – Jusqu'à 7.1 canaux (surround arrière), particulièrement adapté aux sources filmiques⁵

- **Neo:6 MUSIC** – Jusqu'à 7.1 canaux (surround arrière), particulièrement adapté aux sources musicales⁶
- **NEURAL SURR** – Jusqu'à 7.1 canaux (surround arrière), particulièrement adapté aux sources musicales⁷

Pour les sources multicanaux, si vous avez connecté des enceintes surround arrière, avant-haut ou avant-large, vous pouvez sélectionner (selon le format) :

- **Pro Logic IIx MOVIE** – Voir ci-dessus
- **Pro Logic IIx MUSIC** – Voir ci-dessus
- **Dolby Digital EX** – Crée un son de canal surround arrière pour les sources 5.1 canaux et offre un décodage pur des sources 6.1 canaux (comme le Dolby Digital Surround EX)
- **DTS-ES** – Permet une lecture 6.1 canaux avec des sources codées DTS-ES
- **DTS Neo:6** – Permet une lecture 6.1 canaux avec des sources codées DTS
- **Pro Logic IIz HEIGHT** – Voir ci-dessus⁴
- **WIDE SURROUND MOVIE** – Voir ci-dessus⁵
- **WIDE SURROUND MUSIC** – Voir ci-dessus
- **Décodage brut** – Lecture sans les effets ci-dessus.⁵

Remarque

- 1 Le mode d'écoute STANDARD ne peut pas être sélectionné lorsque le paramètre de sortie audio HDMI est réglé sur THROUGH (voir la section *Réglage des options audio* à la page 68).
- 2 Lorsque les enceintes surround arrière ne sont pas connectées ou lorsque la fonction V.SB est désactivée (OFF), le paramètre Pro Logic IIx prend la valeur Pro Logic II (5.1 canaux).
- 3 Lors de l'écoute de sources à 2 canaux en mode Dolby Pro Logic IIx Music, trois autres paramètres peuvent être réglés : C.WIDTH, DIMENSION et PANORAMA. Pour plus d'informations sur ces paramètres, consultez la section *Réglage des options audio* à la page 68.
- 4 Ce mode peut être sélectionné seulement lorsque la fonction Speaker System est réglée sur Normal(SB/FH).
 - Lors de l'écoute en mode Pro Logic IIz HEIGHT, il est aussi possible de régler l'effet HEIGHT GAIN (consultez la section *Réglage des options audio* à la page 68).
- 5 Ce mode peut être sélectionné seulement lorsque la fonction Speaker System est réglée sur Normal(SB/FW).
- 6 Pendant l'écoute de sources 2 canaux en mode Neo:6 Cinema ou Neo:6 Music, vous pouvez également ajuster l'effet de l'image centrale (consultez la section *Réglage des options audio* à la page 68).
- 7 NEURAL SURR peut être sélectionné pour les signaux à 2 canaux dont le signal d'entrée est en PCM (48 kHz au maximum), Dolby Digital, DTS ou une source analogique à 2 canaux.

Utilisation des effets surround avancés

Les effets Advanced surround peuvent être utilisés pour une large gamme d'effets sonores surround supplémentaires. La plupart des modes Advanced surround ont été conçus pour les bandes sonores de films, mais certains modes conviennent également aux sources musicales. Essayez différents réglages pour plusieurs bandes sonores afin d'établir vos préférences.

• Appuyez sur **RECEIVER**, puis appuyez sur **ADV SURR (ADV SURROUND)** pour sélectionner un mode d'écoute.¹

- **ACTION** – Conçu pour les films d'action avec des pistes dynamiques
- **DRAMA** – Conçu pour les films où les dialogues sont nombreux
- **SCI-FI** – Conçu pour les films de science-fiction aux innombrables effets spéciaux
- **MONO FILM** – Crée un son surround à partir de bandes sonores mono
- **ENT.SHOW** – Adapté aux sources musicales
- **EXPANDED** – Crée un champ stéréo très large²
- **TV SURROUND** – Fournit un son surround pour les sources TV mono et stéréo
- **ADVANCED GAME** – Convient pour les jeux vidéo
- **SPORTS** – Convient pour les programmes sportifs
- **CLASSICAL** – Offre un son digne d'une grande salle de concert
- **ROCK/POP** – Crée le son d'un concert en direct pour la musique rock et/ou pop
- **UNPLUGGED** – Convient aux sources musicales acoustiques

- **EXT.STEREO** – Restitue un son multi-canaux à partir d'une source stéréo et utilise toutes les enceintes
- **PHONES SURR** – Lors d'une écoute avec un casque, vous pouvez obtenir un effet surround global.



Astuce

- Lorsqu'un mode d'écoute Advanced surround est sélectionné, le niveau d'effet peut être ajusté grâce au paramètre **EFFECT**, décrit dans *Réglage des options audio* à la page 68.

Écoute en mode stéréo

En sélectionnant **STEREO**, vous écoutez la source sur les enceintes avant gauche et droite uniquement (et éventuellement sur le caisson de graves en fonction des réglages de vos enceintes). Les sources multicanaux sont remixées en stéréo.

- **Pendant l'écoute d'une source, appuyez sur **RECEIVER**, puis sur **STEREO** pour la lecture en stéréo.**³

Appuyez plusieurs fois pour naviguer entre :

- **STEREO** – Le son est restitué avec vos paramètres et vous pouvez utiliser les options audio.
- **F.S.SURR FOCUS** – Consultez *Utilisation de la fonction Front Stage Surround Advance* à la page 60 plus amples informations à ce sujet.
- **F.S.SURR WIDE** – Consultez *Utilisation de la fonction Front Stage Surround Advance* à la page 60 plus amples informations à ce sujet.
- **SOUND RETRIEVER AIR**⁴ – Cette option est adaptée à l'écoute d'un contenu audio à partir d'un périphérique sans fil Bluetooth.

Remarque

- 1 Si vous appuyez sur **ADV SURR** lorsque le casque est raccordé, le mode **PHONES SURR** est automatiquement sélectionné.
- 2 Doit être utilisé avec le Dolby Pro Logic pour pouvoir obtenir un effet surround stéréo (le champ stéréo est plus large que dans les modes standard dans le cas de sources Dolby Digital).
- 3 • Les modes d'écoute **STEREO**, **F.S.SURR FOCUS** et **F.S.S.WIDE** ne peuvent pas être sélectionnés lorsque le paramètre de sortie audio **HDMI** est réglé sur **THROUGH** (voir la section *Réglage des options audio* à la page 68).
 - Lorsqu'un casque est connecté, les modes **F.S.SURR FOCUS** et **F.S.SURR WIDE** ne peuvent pas être sélectionnés.
- 4 Le mode d'écoute **SOUND RETRIEVER AIR** peut seulement être sélectionné avec la source **ADAPTER PORT**.

Utilisation de la fonction Front Stage Surround Advance

La fonction Front Stage Surround Advance vous permet de créer des effets sonores naturels de type surround en utilisant seulement les enceintes avant et le caisson de basses (subwoofer).

• **Pendant l'écoute d'une source, appuyez sur **RECEIVER**, puis appuyez sur **STEREO** pour sélectionner les modes surround avant évolué.**

- **STEREO** – Consultez la section *Écoute en mode stéréo* (page 59), pour plus d'informations à ce sujet.
- **F.S.SURR FOCUS** – Utilisez ce mode pour obtenir un effet sonore surround riche au point central de convergence de la sortie du son des enceintes avant gauche et droite.
- **F.S.SURR WIDE** – Utilisez ce mode pour obtenir un effet sonore surround dans une plus grande zone qu'avec le mode **FOCUS**.¹

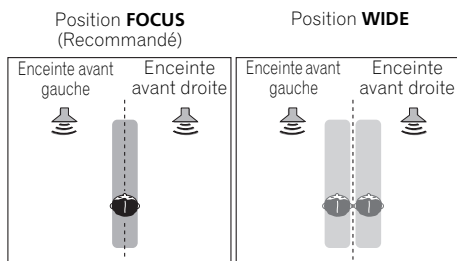

Utilisation des modes Stream Direct

Les modes Stream Direct permettent de reproduire une source de la manière la plus fidèle possible. Aucun traitement de signal inutile n'est effectué. Vous écoutez ainsi la véritable source sonore analogique ou numérique.

• **Pendant l'écoute d'une source, appuyez sur **RECEIVER**, puis appuyez sur **AUTO/ALC/DIRECT** pour sélectionner le mode souhaité.**²

Vérifiez les indicateurs de format numérique sur l'écran du panneau avant pour savoir de quelle manière la source est traitée.

- **AUTO SURROUND** – Consultez la section *Lecture en mode Auto* à la page 57.
- **ALC** – Écoute en mode de contrôle automatique des niveaux (page 57).
- **DIRECT** – Ce mode de lecture est celui qui affecte le moins le signal, après le mode **PURE DIRECT**. En mode **DIRECT**, les seules modifications du signal par rapport au mode **PURE DIRECT** sont le calibrage du champ sonore par le système MCACC et le contrôle de phase.
- **PURE DIRECT** – Restitution du signal source sans modification, avec seulement un traitement numérique minimum. Aucun son n'est restitué par les enceintes B dans ce mode.

Astuce

- Lorsqu'un mode ALC est sélectionné, le niveau d'effet peut être ajusté grâce au paramètre **EFFECT** décrit à la section *Réglage des options audio* à la page 68.

Remarque

¹ Lorsque **F.S.SURR WIDE** est utilisé, il est possible d'obtenir un meilleur effet en effectuant la configuration **Full Auto MCACC** dans **Advanced MCACC**. Pour plus d'informations, consultez la section *Configuration optimale automatique du son (Auto MCACC)* à la page 39.

² Lorsqu'un casque est connecté, les modes **AUTO SURROUND** et **DIRECT** ne peuvent pas être sélectionnés.

Sélection des préréglages MCACC

- Réglage par défaut : **MEMORY 1**

Si vous avez calibré votre système pour différentes positions d'écoute¹, vous pouvez passer d'un réglage à l'autre en fonction du type de source écoutée et de votre position d'assise (par exemple, pour regarder un film dans un canapé ou pour jouer aux jeux vidéo près du téléviseur).

- **Pendant l'écoute d'une source, appuyez sur **RECEIVER**, puis appuyez sur MCACC.**

Appuyez dessus plusieurs fois de suite pour sélectionner un des six préréglages MCACC². Consultez la section *Gestion des données* à la page 98 pour vérifier et gérer vos réglages actuels.

Choix du signal d'entrée

Ce récepteur permet de commuter les signaux d'entrée pour les différentes entrées, comme décrit ci-dessous.³

- **Appuyez sur **RECEIVER**, puis appuyez sur SIGNAL SEL pour sélectionner le signal d'entrée correspondant au composant source.**

Chaque pression sur cette touche fait défiler les options suivantes :

- **AUTO** – Le récepteur sélectionne le premier signal disponible dans l'ordre suivant : **HDMI; DIGITAL; ANALOG.**
- **ANALOG** – Sélectionne un signal analogique.
- **DIGITAL** – Sélectionne un signal numérique optique ou coaxial.
- **HDMI** – Sélectionne un signal HDMI.⁴
- **PCM** – Pour les signaux d'entrée PCM.⁵ Le récepteur sélectionne le premier signal disponible dans l'ordre suivant : **HDMI; DIGITAL.**

Le signal **HDMI** n'est pas affecté par défaut. Pour sélectionner un signal HDMI, effectuez le réglage d'entrée (consultez la section *Le menu Input Setup* à la page 42).

Lorsque le signal est réglé sur **DIGITAL, HDMI** ou **AUTO** (uniquement **DIGITAL** ou **HDMI**), les voyants s'allument selon le signal décodé (consultez la section *Affichage* à la page 11).

Remarque

- ¹ Des préréglages différents peuvent également afficher des réglages de calibrage distincts pour la même position d'écoute, selon l'utilisation que vous faites de votre système. Ces préréglages peuvent être configurés à l'aide de la section *Configuration optimale automatique du son (Auto MCACC)* à la page 39 ou *MCACC automatique (Expert)* à la page 87, selon votre progression.
- ² Ces réglages n'ont aucun effet lorsqu'un casque d'écoute est branché.
 - Vous pouvez aussi appuyer sur **←/→** pour sélectionner le préréglage MCACC.
- ³ Ce récepteur ne lit que les formats de signaux numériques Dolby Digital, PCM (32 kHz à 192 kHz), DTS (y compris le format DTS 96/24) et WMA9 Pro. Les signaux compatibles avec les bornes HDMI sont : Dolby Digital, DTS, WMA9 Pro, PCM (32 kHz à 192 kHz), Dolby True-HD, Dolby Digital Plus, DTS-EXPRESS, DTS-HD Master Audio et SACD.
 - Un bruit numérique peut se produire lorsqu'un lecteur de LD, CD, DVD ou BD compatible avec le format DTS lit un signal analogique. Pour éviter le bruit, réalisez les connexions numériques adéquates (page 30) et réglez l'entrée de signal sur **DIGITAL**.
 - Certains lecteurs de DVD n'émettent pas de signaux DTS. Pour de plus amples informations à ce sujet, consultez le mode d'emploi fourni avec votre lecteur de DVD.
- ⁴ Lorsque le paramètre de sortie audio **HDMI** est réglé sur **THROUGH**, le son est restitué par le téléviseur et non pas par ce récepteur.
- ⁵ Cette option est utile si vous constatez un certain retard avant que la fonction **AUTO** ne reconnaisse le signal PCM d'un CD, par exemple.
 - Si vous sélectionnez **PCM**, du bruit peut être émis au cours de la lecture de sources non-PCM. Si cela pose problème, sélectionnez un autre signal d'entrée.

Un meilleur son grâce à la fonction Phase Control

La fonction de contrôle de phase de ce récepteur utilise les mesures de correction de phase pour garantir que votre source sonore arrive en phase en position d'écoute, empêchant ainsi toute déformation et/ou coloration indésirable du son.

La technologie de contrôle de phase permet une restitution sonore uniforme grâce à l'utilisation de la concordance de phase¹, offrant ainsi une image sonore parfaite. La fonction Phase Control est activée par défaut et nous vous recommandons de la laisser activée pour tous les types de source sonore.

- Appuyez sur **RECEIVER** puis sur **PHASE CTRL (PHASE CONTROL)** pour activer la correction de phase.

Sur le panneau avant, l'indicateur **PHASE CONTROL** s'allume.

Remarque

- ¹
- La concordance de phase est un facteur essentiel à une restitution sonore de qualité. Si deux ondes sont 'en phase', elles montent et descendent ensemble, ce qui augmente l'amplitude, la clarté et la présence du signal sonore. Si la crête d'une onde rejoint un creux, le son n'est plus en phase, résultant en une image sonore de mauvaise qualité.
 - La fonction **PHASE CONTROL** est disponible même lorsque le casque d'écoute est branché.
 - Si votre caisson de base comporte un commutateur de commande de phase, réglez-le sur le signe plus (+) (ou 0°). L'effet réellement obtenu lorsque **PHASE CONTROL** est réglé sur **ON** sur ce récepteur dépend toutefois du type de caisson de base utilisé. Réglez votre caisson de base de manière à optimiser l'effet. Il est également recommandé de réorienter ou de déplacer le caisson de basses.
 - Mettez le bouton du filtre passe-bas de votre caisson de graves en position hors service. Si ce réglage ne peut pas être effectué sur le caisson de basses, réglez la fréquence de coupure sur une valeur plus élevée.
 - Si la distance des enceintes n'est pas réglée correctement, l'effet **PHASE CONTROL** risque de ne pas être optimisé.
 - Le mode **PHASE CONTROL** ne peut pas être réglé sur **ON** dans les cas suivants :
 - Lorsque le mode **PURE DIRECT** est sélectionné ;
 - Lorsque le paramètre de sortie audio HDMI est réglé sur **THROUGH** dans *Réglage des options audio* à la page 68.

Chapitre 7 :

Fonction Control HDMI

Les opérations synchronisées décrites ci-après sont possibles avec un téléviseur ou un lecteur Blu-ray Pioneer compatible avec la fonction **Control HDMI**, lorsque l'équipement est connecté à l'appareil via un câble HDMI.

- Le volume du récepteur peut être réglé ou le son coupé avec la télécommande du téléviseur.
- L'entrée de l'appareil change automatiquement en cas de changement de chaîne de télévision ou lorsqu'un équipement compatible avec la fonction **Control HDMI** est lu.
- De plus, lorsque le téléviseur est mis en mode veille, l'appareil passe automatiquement en mode veille.



Important

- Pour les équipements Pioneer, la fonction **Control HDMI** est aussi appelée "KURO LINK".
- Il n'est pas possible d'utiliser la fonction **Control HDMI** avec des équipements qui ne la prennent pas en charge.
- Nous ne garantissons pas que cet appareil fonctionne avec des équipements Pioneer compatibles avec la fonction **Control HDMI** ou des équipements d'autres marques prenant en charge la fonction **Control HDMI**. Nous ne garantissons pas que toutes les opérations synchronisées fonctionnent avec les équipements d'autres marques qui prennent en charge la fonction **Control HDMI**.
- Pour utiliser la fonction **Control HDMI**, connectez l'appareil et l'équipement voulu à l'aide d'un câble haut-débit High Speed HDMI®. La fonction **Control HDMI** peut ne pas fonctionner correctement si un câble de type différent est utilisé.
- Pour de plus amples informations sur les diverses opérations, les réglages, etc., reportez-vous au mode d'emploi de chaque composant.

Connexions pour la fonction Control HDMI

La fonction d'Ajustement HDMI peut être utilisée pour la synchronisation du fonctionnement de l'appareil avec un téléviseur et jusqu'à six autres équipements (*Modèle VSX-1020/VSX-1025* : BD, HDMI 1 à 5 (panneau avant)) ou quatre autres équipements (*Modèle VSX-920* : BD, HDMI 1 à 3).

Veillez à connecter le câble audio du téléviseur à l'entrée audio de l'appareil.

Pour plus de détails, consultez la section *Raccordement d'un téléviseur ou de lecteurs* à la page 25.



Important

- Lors du raccordement de cet appareil ou de la modification des raccordements, veillez à mettre l'appareil hors tension et à débrancher le cordon d'alimentation de la prise secteur.
Toutes les connexions étant terminées, branchez le cordon d'alimentation sur la prise secteur.
- Lorsque ce récepteur est relié à une prise secteur, un processus d'initialisation HDMI de 2 à 10 secondes commence. Durant celui-ci il n'est pas possible d'effectuer d'autres opérations. L'indicateur HDMI clignote sur l'afficheur pendant l'initialisation, et vous pouvez mettre le récepteur sous tension lorsqu'il cesse de clignoter.
- Pour bénéficier de tous les avantages de cette fonction, nous vous recommandons de connecter votre équipement HDMI non pas au téléviseur, mais directement à la prise HDMI de l'appareil.
- Bien que l'appareil soit équipé de six entrées HDMI (*Modèle VSX-1020/VSX-1025* : BD, HDMI 1 à 5 (panneau avant)) ou quatre entrées HDMI (*Modèle VSX-920* : BD, HDMI

1 à 3), la fonction **Control** HDMI peut seulement être utilisée avec un maximum de trois lecteurs de disque DVD ou Blu-ray ou trois enregistreurs de disque DVD ou Blu-ray.

Menu "HDMI Setup"

Pour utiliser la fonction **Control** HDMI, il est nécessaire de régler les paramètres de cet appareil et des équipements connectés compatibles avec la fonction **Control** HDMI. Pour plus d'informations, reportez-vous au mode d'emploi de chaque équipement.

1 Appuyez sur **RECEIVER**, puis sur **Home Menu**.

2 Sélectionnez '**System Setup**', puis appuyez sur **ENTER**.

3 Sélectionnez '**Other Setup**', puis appuyez sur **ENTER**.

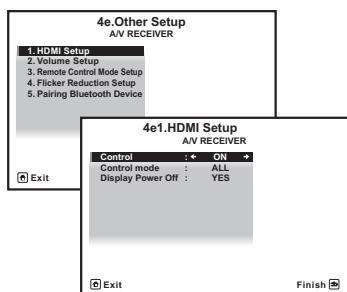

4 Sélectionnez '**HDMI Setup**', puis appuyez sur **ENTER**.

5 Sélectionnez le réglage '**Control**' souhaité.

Choisissez selon que vous voulez **ON** ou **OFF** la fonction **Control** HDMI de cet appareil. Pour utiliser la fonction d'**Control** HDMI, vous devez l'activer en la réglant sur **ON**.

Lorsque vous utilisez un équipement qui ne prend pas en charge la fonction **Control** HDMI, désactivez-la en la réglant sur **OFF**.

- **ON** – Pour activer la fonction **Control** HDMI. Lorsque cet appareil est hors tension et qu'un équipement connecté prenant en charge la fonction **Control** HDMI est mis en lecture, les signaux audio et vidéo sont sortis sur le téléviseur via la connexion HDMI.
- **OFF** – Pour désactiver la fonction **Control** HDMI. Les opérations synchronisées ne peuvent pas être utilisées. Lorsque cet appareil est éteint, les signaux audio et vidéo des sources raccordées par une liaison HDMI ne sont transmis.

6 Sélectionnez le réglage 'Control Mode' souhaité.

Choisissez selon que vous voulez activer toutes les options de synchronisation de la fonction **Control** HDMI, ou seulement l'option **PQLS**. Toutefois, l'option **Display Power Off** (extinction automatique du téléviseur) active les paramètres décrits à l'étape 7 ci-après.

- **ALL** – Active toutes les options liées à la fonction **Control** HDMI.
- **PQLS** – Activé seulement pour l'option **PQLS**. Lorsque l'option **PQLS** est activée, les autres options liées à la fonction **Control** HDMI peuvent ne pas fonctionner correctement. L'option **ALL** n'est pas affichée pour les entrées HDMI.

7 Sélectionnez le réglage 'Display Power Off' souhaité.

Lorsque le téléviseur est mis hors tension et que la fonction **Control** HDMI est activée, cette option a pour effet de mettre également l'appareil hors tension. Cette fonction peut être désactivée.

- **YES** – Met la fonction de mise hors tension complète en service. Le récepteur et le téléviseur se mettent hors tension en même temps.

Cette option fonctionne uniquement lorsque le téléviseur est utilisé ou qu'un équipement connecté prenant en charge la fonction **Control** HDMI est sélectionné comme source.

- **NO** – Met la fonction de mise hors tension complète hors service. Le récepteur et le téléviseur ne se mettent pas hors tension en même temps.

8 Lorsque vous avez terminé, appuyez sur HOME MENU.

Vous revenez alors au **Home Menu**.

Avant la synchronisation

Une fois que tous les raccordements et réglages sont terminés, vous devez :

- 1 **Mettez tous les équipements en mode veille.**
- 2 **Mettez tous les équipements sous tension, en terminant par le téléviseur.**
- 3 **Choisir l'entrée HDMI par laquelle le téléviseur est relié à ce récepteur et vous assurer que le signal de sortie vidéo des composants raccordés est indiqué correctement à l'écran.**
- 4 **Vérifier si les composants raccordés aux entrées HDMI sont correctement indiqués.**

À propos des opérations synchronisées

Cette section décrit le fonctionnement de la fonction **Control** HDMI avec un équipement connecté compatible.

- Dans l'écran de menu du téléviseur compatible avec la fonction **Control** HDMI, activez la lecture audio sur cet appareil, et l'appareil passera en mode d'amplification synchronisée **synchronized amp**.
- En mode **synchronized amp**, vous pouvez régler ou couper le volume de l'appareil à l'aide de la télécommande du téléviseur.
- Lorsque le mode **amp synchronisé** est en service, il est annulé lorsque le récepteur est mis hors tension. Pour réactiver le mode **synchronized amp**, activez la lecture audio sur cet appareil à l'aide de l'écran de menu du téléviseur, etc. L'appareil se mettra sous tension et passera en mode **synchronized amp**.
- Lorsque le mode **amp synchronisé** est annulé, le récepteur se met hors tension si vous regardez une source à signal HDMI ou une émission de télévision sur le téléviseur.

- En mode d'amplification synchronisée, ce mode est annulé si une opération produisant du son en provenance du téléviseur est effectuée à partir de l'écran de menu du téléviseur, etc.
- Vous pouvez mettre le récepteur en veille en même temps que le téléviseur. (Seulement lorsque l'entrée d'un composant raccordé au récepteur par la liaison HDMI est sélectionnée ou lorsque vous regardez la télévision.)
- L'entrée de l'appareil change automatiquement lorsqu'un équipement compatible avec la fonction **Control** HDMI est mis en lecture.
- L'entrée du récepteur change automatiquement lorsque la chaîne du téléviseur est changée.
- Le mode **amp synchronisé** reste valide même si vous commutez l'entrée de ce récepteur sur un autre composant que celui raccordé par une liaison HDMI.

Les opérations suivantes sont aussi disponibles avec les téléviseurs Pioneer compatibles avec la fonction **Control** HDMI.

- Lorsque vous réglez ou coupez le volume de l'appareil, l'indicateur d'état du volume s'affiche sur l'écran du téléviseur.
- Lorsque la langue d'affichage (OSD) est changée sur le téléviseur, le paramètre de langue est aussi modifié en conséquence.

À propos des connexions avec un équipement d'une autre marque prenant en charge la fonction Control HDMI

Les opérations synchronisées ci-après sont possibles lorsque l'appareil est connecté à un téléviseur d'une autre marque prenant en charge la fonction **Control HDMI**. (Toutefois, selon le téléviseur, certaines options **Control HDMI** peuvent ne pas fonctionner.)

- Vous pouvez mettre le récepteur en veille en même temps que le téléviseur. (Seulement lorsque l'entrée d'un composant raccordé au récepteur par la liaison HDMI est sélectionnée ou lorsque vous regardez la télévision.)
- Le son des émissions de télévision ou d'un composant raccordé au téléviseur peut aussi être restitué par les enceintes reliées au récepteur. (La liaison doit être effectuée avec un câble numérique optique, etc. en plus du câble HDMI.)

Les opérations synchronisées ci-après sont possibles lorsque l'appareil est connecté à un lecteur ou enregistreur d'une autre marque prenant en charge la fonction **Control HDMI**.

- Lorsque la lecture démarre sur le lecteur ou l'enregistreur, l'entrée du récepteur se règle sur l'entrée HDMI à laquelle ce composant est raccordé.

Pour obtenir des informations à jour sur les modèles de marques autres que Pioneer prenant en charge la fonction **Control HDMI**, visitez le site Web de Pioneer.

Réglage de la fonction PQLS

PQLS (Precision Quartz Lock System) est une technologie de contrôle de transmission de signal audionumérique qui utilise la fonction **Control HDMI**. Ce système offre une lecture audio de grande qualité en régulant les signaux audio envoyés par le récepteur à un lecteur compatible PQLS, etc. Ceci permet d'éliminer la distorsion qui se produit au cours de la transmission et a un effet négatif sur la qualité du son.

Cet appareil prend en charge l'option "PQLS 2 ch Audio", qui n'est activée que lors de la lecture d'un CD audio (CD-DA).

Cette fonction est activée lorsque **Control** est réglé sur **ON**.¹

- Appuyez sur **RECEIVER**, puis sur **PQLS** pour sélectionner le réglage PQLS.

Le réglage apparaît sur l'afficheur du panneau avant.

- **PQLS AUTO** – Effet PQLS validé. Ce récepteur intègre un régulateur au quartz, de grande précision, qui élimine la distorsion due aux erreurs de synchronisation (vacillement) et garantit de ce fait la meilleure conversion possible des signaux numériques des CD audio en signaux analogiques lorsque l'interface HDMI est utilisée. Ceci est une fonction des fonctions HDMI des lecteurs compatibles PQLS.
- **PQLS OFF** – Effet PQLS invalidé.

Remarque

- 1 • Si un autre mode d'écoute que le mode **AUTO SURROUND**, **ALC**, **DIRECT**, **PURE DIRECT** ou **STEREO** est sélectionné lorsque l'effet PQLS est validé, l'effet PQLS sera invalidé.
- Lorsque ce récepteur est raccordé à l'aide d'un câble HDMI à un lecteur Pioneer compatible avec la fonction PQLS par une liaison HDMI et qu'un CD est lu ou qu'une nouvelle authentification HDMI est effectuée (le témoin **HDMI** clignote), l'effet PQLS est validé et le mode d'écoute devient **AUTO SURROUND** si autre chose que **AUTO SURROUND**, **ALC**, **DIRECT**, **PURE DIRECT** ou **STEREO** est sélectionné.

Recommandations concernant la fonction Control HDMI

- Raccordez le téléviseur directement à ce récepteur. L'interruption d'un raccordement direct avec d'autres amplificateurs ou un convertisseur AV (comme un commutateur HDMI) peut provoquer des erreurs de fonctionnement.
- Ne raccordez que les composants (lecteur de disque Blu-ray, etc.) que vous voulez utiliser comme source à l'entrée HDMI de ce récepteur. L'interruption d'un raccordement direct avec d'autres amplificateurs ou un convertisseur AV (comme un commutateur HDMI) peut provoquer des erreurs de fonctionnement.
- Lorsque la fonction **Control** HDMI est **ON**, l'entrée HDMI, configurée via le menu *Le menu Input Setup* à la page 42, est automatiquement **OFF**.
- Lorsque la fonction **Control** HDMI est **ON**, il est possible d'envoyer les signaux audio et vidéo depuis un lecteur vers le téléviseur via la connexion HDMI, même si l'appareil est en mode veille, mais ceci uniquement si l'équipement connecté (lecteur de disque Blu-ray, etc.) et le téléviseur sont compatibles avec la fonction **Control** HDMI. Dans ce cas, le récepteur se met sous tension et les témoins d'alimentation et **HDMI** s'allument.

Chapitre 8 : Utilisation d'autres fonctions

Réglage des options audio

Vous pouvez effectuer des réglages supplémentaires pour le son sur le menu des **AUDIO PARAMETER**. Si elles ne sont pas expressément marquées comme telles, les options par défaut sont présentées en gras.



Important

- Notez que si un réglage n'apparaît pas dans le menu **AUDIO PARAMETER**, c'est qu'il n'est pas disponible du fait de la source, des paramètres et de l'état actuels du récepteur.

1 Appuyez sur **RECEIVER, puis sur **AUDIO PARAMETER**.**

2 Utilisez les touches **↑/↓ pour sélectionner le paramètre que vous souhaitez ajuster.**

Selon l'état ou le mode du récepteur, certaines options peuvent ne pas être disponibles. Consultez le tableau ci-dessous pour en savoir plus à ce sujet.

3 Utilisez les touches **←/→ pour configurer le paramètre sélectionné.**

Consultez le tableau ci-dessous pour connaître les options disponibles pour chaque réglage.

4 Appuyez sur la touche **RETURN pour valider la sélection et quitter le menu.**

Paramètre	Fonction	Option(s)
MCACC (Préréglage MCACC)	Sélectionne la mémoire de préréglage MCACC souhaitée lorsque plusieurs préréglages ont été sauvegardés. Si vous aviez donné un nom à cette mémoire, le nom est indiqué.	M1. MEMORY 1 à M6. MEMORY 6 Réglage par défaut : M1. MEMORY 1
EQ (Égalisation du calibrage acoustique)	Met en ou hors service les effets de EQ Pro.	ON <i>OFF^a</i>
S-WAVE (Ondes stationnaires)	Met en ou hors service les effets du contrôle des ondes stationnaires.	ON <i>OFF</i>
DELAY (Sound Delay)	Certains moniteurs peuvent présenter un léger retard lors de la retransmission vidéo, de sorte que la bande sonore est légèrement désynchronisée par rapport à l'image. Cette fonction permet d'ajouter un peu de retard pour resynchroniser le son et l'image.	0,0 à 10,0 (images) <i>1 seconde = 25 images (PAL)</i> Réglage par défaut : 0,0
MIDNIGHT	Permet de profiter d'un véritable effet surround à faible volume pour les films.	MID/LDN OFF <i>MIDNIGHT ON</i>
LOUDNESS	Permet d'obtenir un bon rendu des graves et des aigus lors de l'écoute de sources musicales à faible volume.	<i>LOUDNESS ON</i>
TONE^b (Réglage de tonalité)	Applique les contrôles de tonalités graves et aiguës à une source ou les contourne complètement.	BYPASS <i>ON</i>
BASS^c	Ajuste les sons graves.	-6 à +6 (dB) Réglage par défaut : 0 (dB)

Paramètre	Fonction	Option(s)
TREBLE^c	Ajuste les sons aigus.	-6 à +6 (dB) Réglage par défaut : 0 (dB)
S.RTRV (Sound Retriever)	Lorsque la correction du son est en service, le traitement DSP est utilisé pour compenser la perte de données audio due à la compression de manière à améliorer la sensation de densité et de modulation des sons.	OFF^d <i>ON</i>
DNR (Réduction numérique du bruit)	Activée, cette fonction permet d'améliorer la qualité du son d'une source bruyante (comme une cassette vidéo comportant beaucoup de bruits de fond).	OFF <i>ON</i>
DIALOG E (Optimisation des dialogues)	Localise les dialogues dans le canal central pour le faire ressortir des bruits de fond dans une bande sonore de télévision ou de film. Les réglages UP1, UP2, UP3 et UP4 permettent de donner l'impression que le son provient d'un endroit plus élevé.	OFF <i>FLAT</i> <i>UP1/UP2/UP3/UP4^e</i>
DUAL (Double mono)	Définit la façon dont les bandes son en mode mono double Dolby Digital doivent être lues. Le double mono n'est pas très utilisé, mais il est parfois nécessaire lorsque deux langues doivent être envoyées sur des canaux séparés.	CH1 – seul le canal 1 est émis CH2 – seul le canal 2 est émis CH1 CH2 – les deux canaux sont émis sur les enceintes avant
DRC (Dynamic Range Control)	Ajuste le niveau de la plage dynamique pour les pistes son de films optimisées pour les Dolby Digital, DTS, Dolby Digital Plus, Dolby TrueHD, DTS-HD et DTS-HD Master Audio (vous pouvez avoir besoin de cette fonction pour l'écoute du son surround à faible volume).	AUTO^f <i>MAX</i> <i>MID</i> <i>OFF</i>
LFE (LFE Attenuate)	Certaines sources audio comportent des sons extrêmement graves. Réglez l'atténuateur LFE de façon à éviter que les tonalités extrêmement graves produisent une distorsion du son émis par les enceintes. L'atténuateur LFE n'applique pas de limitation lorsqu'il est réglé sur 0 dB (valeur recommandée). Lorsque -5 dB, -10 dB, -15 dB ou -20 dB est spécifié, les signaux LFE sont limités au niveau correspondant. Lorsque OFF est sélectionné, aucun son n'est transmis par le canal LFE.	0dB/ -5dB/ -10dB/ -15dB/ -20dB <i>OFF</i>
SACD GAIN^g	Fait ressortir les détails des SACD en optimisant la plage dynamique (pendant le traitement numérique).	0 (dB) <i>+6</i> (dB)
HDMI^h (HDMI Audio)	Permet de spécifier l'acheminement du signal audio HDMI : sortie sur ce récepteur (<i>amp</i>) ou sur un téléviseur (<i>through</i>). Lorsque THROUGH est sélectionné, aucun son ne sort de ce récepteur.	AMP <i>THROUGH</i>
A. DELAY (Retard automatique)	Cette fonction corrige automatiquement le retard entre le son et l'image entre les composants raccordés avec un câble HDMI. Le délai d'attente audio est paramétré en fonction de l'état opérationnel de l'écran raccordé avec un câble HDMI. La durée du retard vidéo s'ajuste automatiquement en fonction de la durée du retard audio. ⁱ	OFF <i>ON</i>

Paramètre	Fonction	Option(s)
C. WIDTH^h (Center Width) (Disponible uniquement si une enceinte centrale est raccordée)	Permet une meilleure fusion des enceintes avant en étendant le canal central sur les enceintes avant droite et gauche, ce qui élargit (réglages plus élevés) ou rétrécit (réglages moins élevés) le son.	0 à 7 Réglage par défaut : 3
DIMENSIONⁱ	Ajuste la profondeur de l'équilibre du son surround de l'avant vers l'arrière, ce qui rend le son plus distant (réglages négatifs) ou plus proche (réglages positifs).	-3 à +3 Réglage par défaut : 0
PANORAMA^j	Permet d'étendre la configuration stéréophonique à l'avant de façon à inclure les enceintes surround pour créer un effet sonore 'en boucle'.	OFF <i>ON</i>
C. IMAGE^k (Image centrale) (Disponible uniquement si une enceinte centrale est raccordée)	Ajuste l'image centrale pour créer un effet stéréo plus large avec les voix. Ajustez l'effet de 0 (tous les canaux centraux envoyés vers les enceintes avant droite et gauche) à 10 (canaux centraux envoyés vers l'enceinte centrale uniquement).	0 à 10 Réglage par défaut : Neo:6 MUSIC : 3 Neo:6 CINEMA : 10
EFFECT	Définit le niveau d'effet pour le mode Advanced Surround ou le mode ALC actuellement sélectionné (chaque mode peut être réglé séparément).	10 à 90 Réglage par défaut : 50 (90 pour EXT.STEREO seulement)
H.GAIN (Gain haut)	Cette fonction permet de régler la sortie des enceintes avant-haut pour l'écoute en mode DOLBY PLIIz HEIGHT . Lorsque l'option HIGH est activée, le volume sonore des enceintes avant-haut est rehaussé.	<i>LOW</i> MID <i>HIGH</i>
V.SB (Surround arrière virtuel)	Si vous n'utilisez pas d'enceintes surround arrière, la sélection de ce mode permet à vos enceintes surround d'émettre un canal surround arrière virtuel. Vous pouvez choisir d'écouter les sources sans information provenant du canal surround arrière ou, si le matériel émet un son de meilleure qualité dans son format de codage d'origine (comme 5.1 canaux), votre récepteur peut appliquer cet effet uniquement aux sources codées 6.1, comme le Dolby Digital EX ou le DTS-ES. ^l	OFF <i>ON</i>
V.HEIGHT (Avant-haut virtuel)	Lorsque vous n'utilisez pas d'enceintes avant-haut, ce mode vous permet de restituer virtuellement les canaux avant-haut via les enceintes avant. ^m	OFF <i>ON</i>

a. Lorsque **EQ OFF** est sélectionné, le témoin MCACC ne s'allume pas.

b. Ce réglage n'apparaît que lors de l'écoute en mode stéréo, surround automatique (STEREO) ou SOUND RETRIEVER AIR.

c. Ce réglage ne peut être effectué que lorsque **TONE** est réglé sur **ON**.

d. Avec la fonction d'entrée **iPod/USB, INTERNET RADIO** ou **ADAPTER PORT**, **ON** est spécifié par défaut pour **S.RTRV**.

e. Les options UP1 à UP4 peuvent être sélectionnées uniquement lorsque les enceintes avant-haut sont connectées. Le fonctionnement de cette option dépend du mode d'écoute.

f. Le réglage **AUTO** sélectionné par défaut n'est disponible que dans le cas de signaux Dolby TrueHD. Sélectionnez **MAX** ou **MID** pour les autres signaux que Dolby TrueHD.

g. Vous ne devriez avoir aucun problème avec ce réglage pour la plupart des disques SACD, mais si le son présente de la distorsion, il sera préférable de revenir à un gain de **0** dB.

h. Le réglage HDMI Audio ne peut pas être changé pendant l'emploi du mode amp synchronisé.

• Le mode amp synchronisé doit être en service pour que les signaux audio et vidéo HDMI du récepteur provenant du téléviseur puissent être lus quand le récepteur est en veille. Consultez *À propos des opérations synchronisées* à la page 65.

- i. Cette fonction n'est disponible que si l'écran raccordé prend en charge la synchronisation audio/vidéo automatique ("lipsync") du HDMI. Si le délai d'attente paramétré automatiquement ne vous convient pas, réglez **A. DELAY** sur **OFF** et ajustez le délai d'attente manuellement. Pour de plus amples informations sur la fonction lipsync de votre écran, adressez-vous directement au fabricant.
- j. Seulement pendant l'écoute de sources à 2 canaux en mode Dolby Pro Logic IIx Music/Dolby Pro Logic II Music.
- k. Disponible uniquement pour écouter des sources 2 canaux en mode Neo:6 MUSIC/CINEMA.
- l. • Vous ne pouvez pas utiliser le mode surround arrière virtuel lorsqu'un casque est raccordé à ce récepteur ou lorsqu'un mode stéréo, surround avant évolué ou flux direct est sélectionné.
- Le mode V.SB (surround arrière virtuel) peut être utilisé uniquement lorsque les enceintes surround sont connectées et que l'option **SB** est réglée sur **NO** ou si la fonction Speaker System est réglée sur **Front Bi-Amp** ou **ZONE 2**.
 - Le mode Virtual Surround Back (surround arrière virtuel) peut être utilisé uniquement pour les sources sans informations de canal surround (uniquement lors de l'écoute de certains formats Dolby True-HD, DTS-HD ou DTS Express).
- m. • Vous ne pouvez pas utiliser le mode Avant-haut virtuel lorsqu'un casque est raccordé à cet appareil ou lorsqu'un mode stéréo, Front Stage Surround Advance ou Stream Direct surround est sélectionné.
- Le mode Avant-haut virtuel peut être utilisé uniquement lorsque les enceintes surround sont connectées.
 - Le mode Avant-haut virtuel ne s'applique pas pour les sources dépourvues d'informations de canal surround (uniquement lors de l'écoute de certains formats Dolby True-HD, DTS-HD ou DTS Express).

Réglages des options vidéo

Vous pouvez effectuer des réglages supplémentaires pour l'image sur le menu **VIDEO PARAMETER**. Si elles ne sont pas expressément marquées comme telles, les options par défaut sont présentées en gras.



Important

- Notez que les options qui ne sont pas disponibles en raison de la source, des réglages et de l'état actuels du récepteur n'apparaissent pas sur le menu **VIDEO PARAMETER**.

1 Appuyez sur **RECEIVER, puis sur VIDEO PARAMETER.**

2 Utilisez les touches ↑/↓ pour sélectionner le paramètre que vous souhaitez ajuster.

Selon l'état ou le mode du récepteur, certaines options peuvent ne pas être disponibles. Consultez le tableau ci-dessous pour en savoir plus à ce sujet.

3 Utilisez les touches ←/→ pour configurer le paramètre sélectionné.

Consultez le tableau ci-dessous pour connaître les options disponibles pour chaque réglage.¹

4 Appuyez sur la touche RETURN pour valider la sélection et quitter le menu.

Paramètre	Fonction	Option(s)
V. CONV ^a (Conversion vidéo numérique)	Convertit les signaux vidéo avant de les transmettre aux prises MONITOR OUT (prise HDMI OUT comprise) pour tous les types de vidéo (voir page 24).	ON <i>OFF</i>
RES ^b (Résolution)	Pour spécifier la résolution de sortie du signal vidéo (lorsque le signal d'entrée vidéo est envoyé vers la prise HDMI OUT , réglez cette option en fonction de la résolution de votre téléviseur et des images que vous souhaitez regarder).	AUTO <i>PURE</i> <i>480p/576p</i> <i>720p</i> <i>1080i</i> <i>1080p</i>

Remarque

- ¹ • Tous les paramètres peuvent être réglés pour chaque fonction d'entrée.
- Les paramètres autres que **V. CONV** ne peuvent être sélectionnés que si **V. CONV** a pour valeur **ON**.

Paramètre	Fonction	Option(s)
ASP^c (Format)	Spécifie le format des signaux vidéo analogiques à leur sortie de la prise HDMI. Effectuez les réglages souhaités en vérifiant l'image obtenue sur l'écran (si l'image ne correspond pas à votre écran, des parties seront tronquées ou des bandes noires apparaîtront).	THROUGH <i>NORMAL</i>
PCINEMA^{d,e,f} (PureCinema)	Ce réglage optimise l'image des films lorsqu'un signal progressif est spécifié pour la sortie vidéo. Spécifiez normalement AUTO mais essayez OFF si l'image n'apparaît pas naturelle. D'autre part, certains films enregistrés en PAL (disque DVD ou sortie vidéo STB 576i, 25 images/secondes, etc.) contenant des signaux progressifs ne peuvent pas être reconnus en tant que tels par ce récepteur. Dans ce cas, le mode PureCinema sera activé si vous choisissez ON .	AUTO <i>ON</i> <i>OFF</i>
P.MOTION^{d,f} (Mouvement progressive)	Ajuste le mouvement et la qualité de l'image lorsque la sortie vidéo est réglée sur le signal progressif.	-4 à +4 Réglage par défaut : 0
YNR^d	Ajuste le degré de réduction du bruit (NR) appliqué au composant Y (luminosité).	0 à +8 Réglage par défaut : 0
DETAIL^d	Ajuste le contraste des contours.	-4 à +4 Réglage par défaut : 0
SHARP^{d,g} (Netteté)	Ajuste la netteté des éléments haute fréquence (détaillés) de l'image.	-4 à +4 Réglage par défaut : 0
BRIGHT^d (Luminosité)	Ajuste la luminosité générale.	-6 à +6 Réglage par défaut : 0
CONTRAST^d	Ajuste le contraste entre clair et foncé.	-6 à +6 Réglage par défaut : 0
HUE^{d,h}	Ajuste l'équilibre rouge/vert.	-6 à +6 Réglage par défaut : 0
CHROMA^d (Niveau de chroma)	Ajuste la saturation entre terne et brillant.	-6 à +6 Réglage par défaut : 0

a. Si l'image vidéo se détériore lorsque cette option est **ON**, désactivez-la (**OFF**).

b. • Si la résolution spécifiée n'est pas compatible avec le téléviseur (moniteur), aucune image ne sera fournie.

L'absence d'image peut être due dans certains cas aux signaux de protection anticopie. Il faut alors changer de réglage.

- Lorsque **AUTO** est sélectionné, la résolution se règle automatiquement selon la capacité du téléviseur (moniteur) raccordé par une liaison HDMI. Lorsque l'option **PURE** est sélectionnée, les signaux ont la même résolution en sortie qu'en entrée (voir la section *À propos du convertisseur vidéo* à la page 24).

- Lorsqu'un écran raccordé par la prise HDMI reçoit des signaux analogiques 480i/576i, il restitue ces signaux sous forme de signaux 480p/576p par les prises de sortie à composantes s'il est réglé sur autre chose que **PURE**.

- L'option **AUTO** n'est pas affichée pour les entrées HDMI.

c. • Si l'image n'est pas adaptée à votre type de téléviseur, réglez le format sur l'appareil source ou sur l'écran.

- Il ne peut pas être réglé lorsque la résolution est réglée sur **PURE**.

- L'option **NORMAL** est affichée uniquement lorsque des signaux vidéo analogiques de 480i/p ou 576i/p sont utilisés en entrée.

d. Cette option est affichée uniquement lorsque des signaux vidéo analogiques de 480i ou 576i sont utilisés en entrée.

e. Si l'image ne s'affiche pas correctement lorsque **ON** est sélectionné, sélectionnez **AUTO** ou **OFF**.

f. Cette option est utilisable pour les sorties vidéo en composantes et pour la sortie HDMI.

g. Ce réglage n'agit pas pour la sortie HDMI.

h. Ce réglage n'agit pas pour les entrées à composantes.

Commutation des bornes d'enceintes

Si vous avez sélectionné l'option **Speaker B** lors de la configuration du *Configuration du Speaker System* à la page 101, vous pouvez commuter les enceintes à l'aide de la touche **SPEAKERS**. Si vous avez sélectionné **Normal(SB/FH)**, **Normal(SB/FW)**, **Front Bi-Amp** ou **ZONE 2**, la touche active ou désactive simplement les bornes des enceintes principales. Les options ci-dessous sont uniquement destinées au réglage **Speaker B**.¹

• Utilisez la touche **SPEAKERS** du panneau avant pour sélectionner un réglage des bornes d'enceintes.

Comme indiqué ci-dessus, si vous avez sélectionné **Normal(SB/FH)** ou **Normal(SB/FW)**, la touche active ou désactive simplement les bornes des enceintes principales (A).

Appuyez de manière répétée sur la touche pour choisir parmi les options de réglage des bornes d'enceintes :

- **SP▶A** – Le signal de sortie audio est envoyé sur les bornes d'enceintes A (jusqu'à 7 canaux – y compris les canaux surround arrière – selon la source).
- **SP▶B** – Le signal de sortie audio est envoyé sur les deux enceintes connectées aux bornes d'enceintes B. Cette option n'est pas compatible avec les sources de type multicanaux.
- **SP▶AB** – Le signal de sortie audio est envoyé sur les bornes d'enceintes A (jusqu'à 5 canaux, selon la source), sur les deux enceintes connectées aux bornes d'enceintes B et sur le subwoofer. Le même signal de sortie audio est envoyé sur les bornes d'enceintes B et sur les bornes d'enceintes A (les sources de type multicanaux sont remixées sur 2 canaux).
- **SP▶** (éteint) – Aucun son ne sort des enceintes.

Remarque

- ¹ • La sortie du caisson de graves dépend des réglages effectués à la section *Réglage manuel des enceintes* à la page 100. Toutefois, si **SP▶B** est sélectionné dans les réglages ci-dessus, le subwoofer n'émet aucun son (le canal LFE n'est pas remixé).
 - Tous les systèmes d'enceintes (à l'exception des connexions **Speaker B**) sont désactivés lorsqu'un casque est branché.
- ² Si le récepteur est en veille, l'écran s'obscurcit et **ZONE 2 DVD**, par exemple, s'affiche.
- ³ Le sintoniseur ne peut pas être réglé sur plusieurs stations à la fois. Ainsi, le fait de changer la station dans une zone change automatiquement la station dans l'autre zone. Veillez à ne pas changer de stations lorsque vous enregistrez une émission radio.

Utilisation des commandes MULTI-ZONE

Les commandes du panneau avant du récepteur sont utilisées ci-dessous pour régler le volume de la zone secondaire et pour sélectionner les sources. Consultez *Télécommandes MULTI-ZONE* à la page 74.

1 Appuyez sur **MULTI-ZONE ON/OFF** du panneau avant.

Chaque pression sur la touche sélectionne une option MULTI-ZONE :

- **ZONE 2 ON** – Permet de sélectionner la fonction MULTI-ZONE
- **MULTI ZONE OFF** – Permet de désélectionner la fonction MULTI-ZONE

Le voyant **MULTI-ZONE** s'allume lorsque la commande MULTI-ZONE a été sélectionnée.

2 Appuyez sur **MULTI-ZONE CONTROL** du panneau avant.

- Lorsque le récepteur est activé,² vérifiez que toutes les opérations s'appliquant à la sous-zone sont terminées lorsque **ZONE 2** apparaît sur l'écran. S'il n'apparaît pas sur l'écran, cela signifie que les commandes du panneau avant ne s'appliquent qu'à la zone principale.

3 Utilisez la molette **INPUT SELECTOR** pour choisir la source pour la zone secondaire.

Par exemple, **ZONE 2 CD-R** transmet le signal de la source raccordée aux entrées **CD-R** à la pièce secondaire (**ZONE 2**).

- Si vous sélectionnez **TUNER**, vous pouvez utiliser les commandes du sintoniseur pour sélectionner une station préréglée (reportez-vous à la section *Mémorisation de stations préréglées* à la page 50 si vous ne savez pas comment procéder).³

- *Modèle VSX-920 seulement* : Les fonctions iPod/USB et INTERNET RADIO ne peuvent pas être sélectionnées dans une configuration MULTI-ZONE.

4 Lorsque le Speaker System est réglé sur ZONE 2, utilisez le bouton de volume principal MASTER VOLUME pour régler le volume des enceintes de la zone secondaire.¹

5 Lorsque vous avez terminé, appuyez de nouveau sur MULTI-ZONE CONTROL pour retourner aux commandes de la zone principale.

Vous pouvez aussi appuyer sur **MULTI-ZONE ON/OFF** du panneau avant pour couper tous les signaux en direction de la zone secondaire.²

Télécommandes MULTI-ZONE

Réglez le sélecteur de fonction MULTI-ZONE sur **ZONE 2** pour mettre la zone correspondante en service.

Le tableau suivant présente les commandes MULTI-ZONE possibles à distance :

Touche	Fonction
	Permet d'activer/de couper l'alimentation dans la sous-zone.
INPUT SELECT	Utilisez cette touche pour sélectionner la fonction d'entrée dans la zone secondaire.
Touches de fonction d'entrée	Utilisez cette touche pour sélectionner directement la fonction d'entrée dans la zone secondaire (peut ne pas agir avec certaines fonctions).
MASTER VOLUME +/-	Utilisez cette touche pour régler le volume dans la zone secondaire. ^a
MUTE	Coupe le son ou restaure le son s'il a été coupé (le réglage du volume restaure également le son). ^a

a. Vous pouvez utiliser ce bouton uniquement lorsque le **Speaker System** est réglé sur **ZONE 2**.

Remarque

- 1 Les niveaux de volume de la zone principale et de la zone secondaire sont indépendants.
- 2 • Vous ne pourrez pas désactiver complètement la zone principale, excepté si vous avez désactivé la commande MULTI-ZONE au préalable.
 - Si vous prévoyez de ne pas utiliser la fonction MULTI-ZONE pendant un certain temps, coupez l'alimentation dans les pièces secondaire et principale afin que ce récepteur se mette en veille.
- 3 • Le volume du récepteur, les paramètres audio (par exemple, les commandes de réglage du son) et les effets surround n'agissent pas sur le signal enregistré.
 - Certaines sources numériques sont protégées contre la copie et ne peuvent être enregistrées qu'en analogique.
 - Certaines sources vidéo sont protégées contre la copie. Elles ne peuvent pas être enregistrées.

Enregistrer un contenu audio ou vidéo

Vous pouvez enregistrer un contenu audio ou vidéo à partir du syntoniseur intégré ou d'une source audio ou vidéo raccordée au récepteur (un lecteur de CD ou un téléviseur par ex.).³

Gardez à l'esprit qu'il n'est pas possible d'effectuer un enregistrement numérique à partir d'une source analogique et vice-versa ; veillez donc à ce que les appareils à partir desquels/vers lesquels vous enregistrez soient raccordés de la même façon (Pour plus d'informations sur les raccordements, voir la section *Raccordement de votre équipement* à la page 15).

Comme le convertisseur vidéo n'est pas disponible lors d'enregistrements (des prises vidéo **OUT**), veillez à utiliser le même type de câble vidéo pour relier l'enregistreur que celui que vous avez utilisé pour relier la source vidéo (celle que vous voulez enregistrer) à ce récepteur. Par exemple, vous devrez relier l'enregistreur avec un câble vidéo à composantes si la source est aussi reliée par un câble vidéo à composantes.

Pour plus d'informations sur les connexions vidéo, consultez la section *Raccordement d'un enregistreur HDD/DVD, d'un magnétoscope et d'autres sources vidéo* à la page 29.

1 Sélectionnez la source que vous désirez enregistrer.

Utilisez les touches de fonction d'entrée (ou **INPUT SELECT**).

2 Préparez la source que vous désirez enregistrer.

Réglez la station de radio, chargez le CD, la source vidéo, le DVD etc.

3 Préparez l'appareil enregistreur.

Insérez une cassette, un MD, une cassette vidéo vierge, etc. dans l'appareil d'enregistrement et réglez les niveaux d'enregistrement.

Consultez le mode d'emploi de l'appareil enregistreur en cas de doute sur la fonction d'enregistrement. La plupart des enregistreurs vidéo règlent le niveau d'enregistrement audio automatiquement—consultez le mode d'emploi de l'appareil enregistreur en cas de doute sur la fonction d'enregistrement.

4 Lancez l'enregistrement, puis lancez la lecture de la source.

Réduction du niveau d'un signal analogique

L'atténuateur d'entrée réduit le niveau d'entrée d'un signal analogique si celui-ci est trop puissant. Vous pouvez l'utiliser si vous pensez que l'indicateur **OVER** s'éclaire souvent ou que le son est déformé.¹

- Appuyez sur **RECEIVER**, puis appuyez sur **A.ATT** pour activer et désactiver l'atténuateur.

Utilisation de la minuterie sommeil

La minuterie sommeil met le récepteur en veille après un certain temps, de sorte que vous pouvez vous endormir sans vous soucier que le récepteur reste allumé toute la nuit. Utilisez la télécommande pour régler la minuterie sommeil.

- Appuyez sur **RECEIVER**, puis plusieurs fois de suite sur **SLEEP** pour régler le délai de mise en veille.



- Vous pouvez vérifier le temps restant avant le passage en mode veille en appuyant une fois sur la touche **SLEEP**. Vous faites défiler les options de sommeil en appuyant plusieurs fois sur la touche.²

Réduction de la luminosité de l'écran

Vous pouvez choisir quatre niveaux de luminosité pour l'affichage du panneau avant. Notez que l'affichage s'éclaircit automatiquement pendant quelques secondes lors de la sélection de sources.

- Appuyez sur **RECEIVER**, puis appuyez plusieurs fois de suite sur **DIMMER** pour changer la luminosité de l'affichage sur le panneau avant.

Vérification des réglages de votre système

Utilisez l'affichage de l'état à l'écran pour vérifier les réglages de fonctions telles que votre préréglage MCACC actuel.

1 Appuyez sur **RECEIVER**, puis sur **STATUS** pour vérifier les réglages du système.

Ceux-ci apparaissent sur l'affichage du panneau avant.

L'afficheur du panneau avant indique chacun des réglages suivants pendant trois secondes :

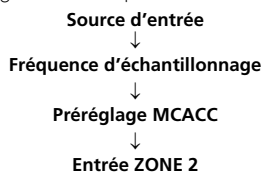

2 Lorsque vous avez terminé, appuyez à nouveau sur **STATUS** pour quitter cet écran.

Remarque

¹ L'atténuateur n'est pas disponible pour les sources numériques ou avec les modes à flux direct (ANALOG DIRECT).

² • Vous pouvez également couper la minuterie sommeil en éteignant le récepteur.

- La minuterie sommeil fonctionne pour toutes les zones. Si une zone est active, la minuterie sommeil continue de fonctionner.

Réinitialisation du système

Respectez cette procédure pour rétablir les réglages d'usine du récepteur. Utilisez les commandes du panneau frontal pour ce faire. Réglez **MULTI-ZONE** sur **OFF**.

- Débranchez d'abord l'iPod et l'appareil USB du récepteur.

1 Mettez le récepteur en mode de veille.

2 Tout en tenant ENTER enfoncée sur le panneau avant, appuyez sur \odot STANDBY/ON.

L'écran affiche **RESET ◀ NO ▶**.

3 Sélectionnez 'RESET' avec PRESET \leftarrow/\rightarrow , puis appuyez sur ENTER sur le panneau avant.

L'écran affiche **RESET? OK**.

4 Appuyez sur ENTER pour confirmer.

OK apparaît à l'écran pour indiquer que le récepteur a été réinitialisé à ses paramètres d'usine par défaut.

- Notez que tous les réglages sont enregistrés même si le récepteur est débranché.

Paramètres du système par défaut

Paramètre	Réglage par défaut
Conversion vidéo numérique	ON
SPEAKERS	A
Système d'enceintes	Normal(SB/FH)
Réglage des enceintes	Avant : SMALL Centrale : SMALL FH/FW : SMALL Surr : SMALL SB : SMALLx2 SW : YES
Position surround	IN REAR
Croisement	80 Hz
Courbe X	OFF
DIMMER	moyennement lumineux
Entrées	
Consultez <i>Réglages possibles et par défaut de la fonction d'entrée</i> à la page 43.	
HDMI	
Audio HDMI	Amp
Control	ON
Control Mode	ALL
Display Power Off	YES

Paramètre	Réglage par défaut
DSP	
Réglage du volume à la mise sous tension	LAST
Volume limite	OFF
Mute Level	FULL
Contrôle de phase	ON
Correction du son	ON (fonction iPod/USB, INTERNET RADIO, ADAPTER PORT)/OFF (Autres fonctions)
Retard du son	0.0 frame
Double mono	CH1
DRC	AUTO
Gain SACD	0 dB
Atténuation LFE	0 dB
Retard automatique	OFF
Sécurité numérique	OFF
Niveau de l'effet	90 (EXT.STEREO)/ 50 (Autres modes)
Options \square PL II Music	Largeur centrale : 3 Dimension : 0 Panorama : OFF
Options Neo:6	Image centrale : 3 (Neo:6 MUSIC)/ 10 (Neo:6 CINEMA)
Mode d'écoute (toutes les entrées)	AUTO SURROUND (2 ch/multi ch)/ STEREO (casque)
Consultez également la section <i>Réglage des options audio</i> à la page 68 pour d'autres réglages DSP par défaut.	
MCACC	
Mémoire de position MCACC	M1: MEMORY 1
Niveau de canal (M1 à M6)	0,0 dB
Speaker Distance (M1 à M6)	3,00m
Ondes stationnaires (M1 à M6)	ATT de tous les canaux/ filtres : 0,0 dB Réglage du niveau d'entrée du canal des extrêmes graves : 0,0 dB
Données d'égalisation (M1 à M6)	Tous les canaux/toutes les bandes : 0,0 dB Réglage du niveau d'entrée de l'égaliseur : 0,0 dB

Commander le reste de votre système

Exploitation de plusieurs récepteurs

Jusqu'à quatre appareils peuvent être commandés individuellement à l'aide de la télécommande de cet appareil, à conditions qu'ils soient du même modèle que ce récepteur. La télécommande doit être programmée pour l'appareil par un code de pré réglage.

- Spécifiez les modes de télécommande sur les récepteurs avant d'effectuer la programmation (consultez la section *Réglage du mode de la télécommande* à la page 107).

1 Appuyez sur la touche R.SETUP sans la relâcher et appuyez sur la touche "4" pendant trois secondes.

Le voyant DEL se met à clignoter.

- Pour annuler le mode de paramétrage du code de pré réglage, appuyez sur **R.SETUP**.

2 Appuyez sur la touche numérotée correspondant à l'appareil ("Receiver 1" à "Receiver 4") que vous souhaitez commander.

Par exemple, pour commander le "Receiver 2", appuyez sur la touche "2".

Lorsque le paramétrage du code de pré réglage a réussi, le voyant DEL s'allume en continu pendant une seconde.

Dans le cas où le paramétrage du code de pré réglage a échoué, le voyant DEL clignote trois fois.

Configurer la télécommande pour commander d'autres composants

La plupart des composants peuvent être affectés à l'une des touches de fonction d'entrée (comme **DVD** ou **CD**) en utilisant le code de pré réglage du fabricant du

composant, enregistré dans la télécommande.

Toutefois, dans certains cas, seules quelques fonctions peuvent être contrôlées après affectation du code de pré réglage adéquat et ou les codes fabricant dans la télécommande ne fonctionnent pas pour le modèle utilisé.

Si vous ne trouvez pas le code de pré réglage correspondant au composant que vous souhaitez commander, vous pouvez toujours programmer les différentes commandes à distance à partir d'une autre télécommande (consultez la section *Programmation de signaux depuis d'autres télécommandes* à la page 78).

Remarque

- Pour annuler ou abandonner la configuration, maintenez la touche **R.SETUP**.
- Au bout d'une minute d'inactivité, la télécommande quitte automatiquement l'opération.
- Pour plus de commodité, attribuez le téléviseur connecté à la prise MONITOR OUT à la touche **TV CTRL**, et attribuez votre récepteur de télévision par satellite/câble ou votre boîtier décodeur connecté à la prise d'entrée du téléviseur à la touche d'entrée **TV**. Si un même équipement est connecté aux deux prises, il doit être attribué à la fois à la touche **TV CTRL** et à la touche d'entrée **TV**.
- Les équipements peuvent être attribués aux touches de fonctions d'entrée montrées dans l'illustration ci-dessous.

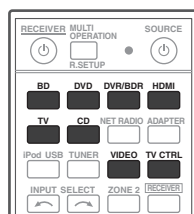

Sélectionner directement des codes de pré-réglage

1 Appuyez sur la touche R.SETUP sans la relâcher et appuyez sur la touche "1" pendant trois secondes.

Le voyant DEL se met à clignoter.

- Pour annuler le mode de paramétrage du code de pré-réglage, appuyez sur **R.SETUP**.

2 Appuyez sur la touche de fonction d'entrée correspondant au composant que vous voulez utiliser.

Pour affecter des codes pré-réglés à **TV CONTROL**, appuyez ici sur **TV CTRL**.

Le voyant DEL clignote une fois puis reste allumé.

3 Utilisez les touches numériques pour introduire le code pré-réglé à 4 chiffres.

Consultez *Liste des codes pré-réglés* à la page 123.

Lorsque le paramétrage du code de pré-réglage a réussi, le voyant DEL s'allume en continu pendant une seconde.

Une fois le code de pré-réglage entré, le voyant DEL clignote trois fois dans le cas où le paramétrage a échoué. Dans ce cas, entrez à nouveau le code de pré-réglage à 4 chiffres.

4 Répétez les étapes 2 à 3 pour les autres composants que vous voulez utiliser.

Pour essayer la télécommande, mettez le composant sous tension ou hors tension (en veille) en appuyant sur **⏻ SOURCE**. Si ce code semble ne pas fonctionner, sélectionnez le suivant dans la liste (s'il y en a un).

5 Pour quitter le mode de configuration du code de pré-réglage, appuyez sur R.SETUP.

Programmation de signaux depuis d'autres télécommandes

Si le code de pré-réglage pour votre composant n'est pas disponible ou si les codes de pré-réglage disponibles ne fonctionnent pas correctement, vous pouvez programmer des signaux depuis la télécommande d'un autre composant. Cette procédure peut également être utilisée pour programmer d'autres opérations (touches non couvertes par les pré-réglages) après l'affectation d'un code de pré-réglage.¹

Certaines touches représentent des opérations ne pouvant être apprises depuis d'autres télécommandes. Les touches suivantes sont disponibles :

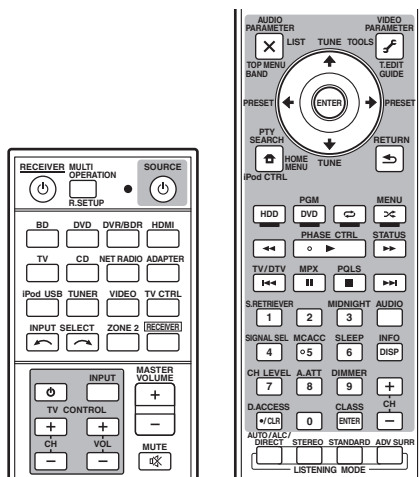

1 Appuyez sur la touche R.SETUP sans la relâcher et appuyez sur la touche "2" pendant trois secondes.

Le voyant DEL se met à clignoter.

- Pour annuler le mode de paramétrage du code de pré-réglage, appuyez sur **R.SETUP**.

2 Appuyez sur la touche de fonction d'entrée correspondant au composant que vous voulez utiliser.

Le voyant DEL clignote une fois puis reste allumé.

Remarque

¹ La télécommande peut stocker environ 120 codes de pré-réglage d'autres équipements (ceci a été vérifié avec des codes de pré-réglage au format Pioneer uniquement).

3 Orientez les deux télécommandes l'une vers l'autre et appuyez sur la touche effectuant l'apprentissage sur la télécommande du récepteur.

Le voyant DEL clignote une fois puis reste allumé.

- Les télécommandes doivent être à 3 cm l'une de l'autre.

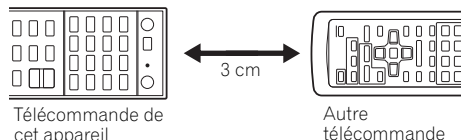

4 Appuyez sur la touche correspondante sur la télécommande qui envoie (enseigne) le signal à la télécommande du récepteur.

Lorsque le paramétrage a réussi, le voyant DEL s'allume en continu pendant une seconde.¹

5 Pour programmer d'autres signaux pour le composant actuel, répétez les étapes 3 et 4. Pour programmer des signaux pour un autre composant, quittez le menu et répétez les étapes 2 à 4.

6 Pour quitter le mode de configuration, appuyez sur R.SETUP.

Effacement d'un réglage de touche de la télécommande

Cette fonction permet d'effacer l'une des touches programmées et de restaurer son paramétrage d'usine par défaut.

1 Appuyez sur la touche R.SETUP sans la relâcher et appuyez sur la touche "7" pendant trois secondes.

Le voyant DEL se met à clignoter.

- Pour annuler le mode de paramétrage du code de pré-réglage, appuyez sur **R.SETUP**.

2 Appuyez sur la touche de fonction d'entrée correspondant à la commande à effacer, puis appuyez sur ENTER.

Le voyant DEL clignote une fois.

3 Appuyez sur la touche à réinitialiser sans la relâcher pendant trois secondes.

Lorsque la réinitialisation a réussi, le voyant DEL s'allume en continu pendant une seconde.

4 Répétez l'étape 3 pour effacer d'autres touches.

5 Pour quitter le mode de réinitialisation, appuyez sur R.SETUP.

Remarque

- ¹ • Notez que les téléviseurs et autres appareils peuvent parfois créer des interférences : la télécommande apprend alors un signal erroné.
- Certaines commandes provenant d'autres télécommandes ne peuvent pas être apprises, mais dans la plupart des cas, il suffit de rapprocher ou d'éloigner les télécommandes l'une de l'autre.
 - Dans le cas où la mémoire de la télécommande est saturée, le voyant clignote pendant cinq secondes. Consultez la section *Réinitialisation des paramètres attribués à une touche de fonction d'entrée* au-dessus pour effacer une touche programmée non utilisée, afin de libérer de la mémoire (notez que certains signaux peuvent utiliser plus de mémoire que d'autres).

Réinitialisation des paramètres attribués à une touche de fonction d'entrée

Cette opération a pour effet de réinitialiser les paramètres attribués à une touche de fonction d'entrée à la configuration par défaut.

1 Appuyez sur la touche R.SETUP sans la relâcher et appuyez sur la touche "9" pendant trois secondes.

Le voyant DEL se met à clignoter.

- Pour annuler le mode de paramétrage du code de pré réglage, appuyez sur **R.SETUP**.

2 Appuyez sans relâcher pendant trois secondes sur la touche d'entrée correspondant à la commande à réinitialiser.

Lorsque la réinitialisation a réussi, le voyant DEL s'allume en continu pendant une seconde.

Fonction Source directe

- Réglage par défaut : **Activée**

Vous pouvez utiliser la fonction source directe pour commander un composant avec la télécommande tout en utilisant le récepteur pour lire à partir d'un autre composant. Vous pouvez par exemple utiliser la télécommande pour configurer et écouter un CD sur le récepteur, puis pour rembobiner une cassette dans votre magnétoscope tout en poursuivant l'écoute de votre CD.

Lorsque la fonction source directe est activée, tout composant sélectionné (à l'aide des touches de fonction d'entrée) le sera à la fois par le récepteur et par la télécommande. Lorsque vous désactivez la fonction source directe, vous pouvez utiliser la télécommande sans affecter le récepteur.

1 Appuyez sur la touche R.SETUP sans la relâcher et appuyez sur la touche "5" pendant trois secondes.

Le voyant DEL se met à clignoter.

- Pour annuler le mode de paramétrage du code de pré réglage, appuyez sur **R.SETUP**.

2 Appuyez sur la touche de fonction d'entrée correspondant au composant que vous voulez utiliser.

3 Appuyez sur la touche "1" pour activer ou sur la touche "0" pour désactiver la fonction Direct.

Lorsque le paramétrage du code de pré réglage a réussi, le voyant DEL s'allume en continu pendant une seconde.

Dans le cas où le réglage a échoué, le voyant DEL clignote trois fois.

4 Pour quitter le mode de configuration, appuyez sur R.SETUP.

Fonctions Multi operation et System off

La fonction Multi operation vous permet de programmer jusqu'à 5 commandes pour les équipements de votre système.

- Veillez à entrer les codes de pré réglage des équipements ou à envoyer les signaux de programmation des autres télécommandes avant d'effectuer le paramétrage de la fonction Multi operation (page 78).

La fonction Multi operation facilite l'utilisation des opérations suivantes, car il suffit d'appuyer sur deux touches seulement.

Appuyez sur la touche **MULTI OPERATION** puis sur la touche d'entrée **DVD** pour :

1. Mettez cet appareil sous tension.
2. Sélectionnez l'entrée DVD sur cet appareil.
3. Envoyez une séquence de commandes programmées (jusqu'à cinq commandes).

De la même manière que la fonction Multi operation, la fonction System off vous permet à l'aide de deux touches seulement de mettre simultanément sous tension ou hors tension plusieurs équipements de votre système.¹ Il ne peut être programmé qu'une seule séquence System off.

Appuyez sur la touche **MULTI OPERATION** puis sur la touche **SOURCE** pour :

1. Envoyez une séquence de commandes programmées (jusqu'à cinq commandes).
2. Mettez hors tension tous les appareils Pioneer, y compris cet appareil (à l'exception des enregistreurs DVD et des magnétoscopes).

Pour plus de commodité, programmez cet appareil de manière à pouvoir également effectuer des opérations de lecture et mettre sous tension ou hors tension des équipements autres que Pioneer.² (Les signaux utilisés pour les appareils Pioneer décrits ci-dessus ne sont pas subordonnés à la programmation d'équipements autres que Pioneer.)

Les touches qui peuvent être programmées pour les fonctions Multi operation ou System off sont les mêmes que celles qui peuvent être programmées pour d'autres télécommandes (consultez la section *Programmation de signaux depuis d'autres télécommandes*, page 78).

Programmation d'une séquence

1 Appuyez sur la touche R.SETUP sans la relâcher et appuyez sur la touche "3" pendant trois secondes.

Le voyant DEL se met à clignoter.

- Pour annuler le mode de paramétrage du code de pré réglage, appuyez sur **R.SETUP**.

2 Appuyez sur la touche de fonction d'entrée (ou sur la touche SOURCE).

Pour la fonction *Multi operation*, appuyez sur la touche d'entrée (source) que vous souhaitez programmer (par exemple, si vous voulez commencer la séquence par la mise sous tension de votre lecteur DVD, appuyez sur **DVD**).³

Pour la fonction *System Off*, appuyez sur la touche **SOURCE**.

Le voyant DEL clignote deux fois puis reste allumé.

Remarque

- 1 Avant de pouvoir utiliser les fonctions Multi operation et System off, vous devez paramétrer la télécommande afin qu'elle puisse commander votre téléviseur et les autres équipements concernés (pour plus d'informations, voir la section *Exploitation de plusieurs récepteurs* à la page 77).
 - Certaines unités peuvent être un peu longues à démarrer, auquel cas les opérations multiples peuvent ne pas être possibles.
 - Les commandes permettant d'allumer et d'éteindre ne fonctionnent qu'avec des composants disposant d'un mode veille.
- 2 Certaines télécommandes d'équipements d'autres fabricants que Pioneer utilisent les mêmes signaux pour la mise sous tension et la mise hors tension. Dans certains cas, même lorsque l'appareil a été programmé pour exécuter ces commandes, la mise sous tension et la mise hors tension des équipements autres que Pioneer peut ne pas s'effectuer correctement. Programmez l'appareil pour exécuter ces commandes lorsque les équipements autres que Pioneer utilisent des signaux différents pour la mise sous tension et la mise hors tension.
- 3 La fonction Multi operation ne permet pas de configurer les paramètres **HDMI** et **TV CTRL**, mais elle permet toutefois le réglage des paramètres **iPod USB**. Pour des informations sur les autres fonctions d'entrée, voir la section *Configurer la télécommande pour commander d'autres composants* à la page 77.

3 Si besoin, appuyez sur la touche de fonction d'entrée pour le composant dont vous souhaitez entrer la commande.

Cette opération n'est nécessaire que si la commande est destinée à un nouveau composant (fonction d'entrée).

4 Sélectionnez la touche pour la commande que vous souhaitez entrer.

Le voyant DEL clignote une fois puis reste allumé.

- Vous n'avez pas besoin de programmer le démarrage ou l'arrêt du récepteur. C'est automatique.

Vous n'avez pas besoin de programmer la mise hors tension des équipements Pioneer dans la séquence de mise hors tension (à l'exception des enregistreurs DVD).

5 Répétez les étapes 3 à 4 pour programmer une suite de cinq commandes au maximum.

L'appareil quitte automatiquement le mode de configuration lorsque les cinq commandes sont entrées.

- Si vous appuyez sur la touche **R.SETUP** avant la fin de la programmation, les commandes programmées jusqu'à ce point sont mémorisées.

Utilisation des opérations multiples

1 Appuyez sur la touche MULTI OPERATION.

Le voyant DEL se met à clignoter.

2 Dans un délai de cinq secondes, appuyez sur une touche d'entrée ayant été programmée pour utiliser la fonction Multi operation.

Le récepteur s'allume (s'il était en veille) et la fonction opérations multiples programmée est effectuée automatiquement.

Utilisation de la désactivation système

1 Appuyez sur la touche MULTI OPERATION.

Le voyant DEL se met à clignoter.

2 Dans un délai de cinq secondes, appuyez sur la touche SOURCE.

La séquence de commandes programmée se lance, puis tous les composants Pioneer s'éteignent¹, suivis par ce récepteur (toutes les zones sont mises hors tension).

Réinitialisation des paramètres de la fonction Multi operation

Cette procédure permet de réinitialiser tous les paramètres de la télécommande programmés pour la fonction Multi operation.

1 Appuyez sur la touche R.SETUP sans la relâcher et appuyez sur la touche "8" pendant trois secondes.

Le voyant DEL se met à clignoter.

- Pour annuler le mode de paramétrage du code de prééglage, appuyez sur **R.SETUP**.

2 Appuyez sur la touche d'entrée (source) correspondant à la séquence programmée que vous souhaitez supprimer ou appuyez sur la touche SOURCE pendant trois secondes.

Lorsque la réinitialisation a réussi, le voyant DEL s'allume en continu pendant une seconde.

Remarque

¹ Afin d'éviter d'éteindre accidentellement un enregistreur de DVD en cours d'enregistrement, aucun code d'arrêt pour enregistreur de DVD n'est envoyé.

Suppression de tous les réglages de la télécommande

Cela efface tous les codes de pré-réglage de la télécommande et toutes les touches programmées.¹

1 Appuyez sur la touche R.SETUP sans la relâcher et appuyez sur la touche "0" pendant trois secondes.

Le voyant DEL se met à clignoter.

2 Appuyez sur la touche ENTER sans la relâcher pendant trois secondes.

Lorsque la réinitialisation a réussi, le voyant DEL s'allume en continu pendant une seconde.

Codes de pré-réglages par défaut

Touche de fonction d'entrée	Code de pré-réglage
BD	2 2 4 8
DVD	2 2 4 6
DVR/BDR	2 2 3 8
HDMI	2 2 4 7
TV	0 1 8 6
CD	5 0 6 6
VIDEO	1 0 7 7
TV CTRL	0 1 8 6

Commande d'autres équipements

Cette télécommande peut contrôler des composants après saisie des bons codes (consultez la section *Configurer la télécommande pour commander d'autres composants* à la page 77 pour plus d'informations). Utilisez les touches de fonction d'entrée pour sélectionner le composant.

- Les touches **TV CONTROL** de la télécommande sont destinées à commander le téléviseur affecté à la touche **TV CTRL**. Si vous avez deux téléviseurs, affectez le téléviseur principal à la touche **TV CTRL**.

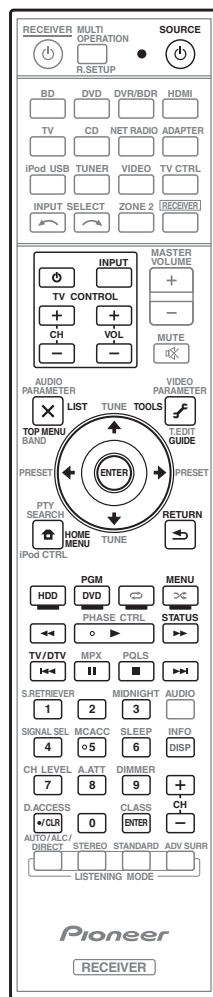

Remarque

¹ Lorsque la *Programmation de signaux depuis d'autres télécommandes* à la page 78 est terminée, tous les signaux programmés sur les touches de fonction d'entrée sont effacés. Cette fonction est pratique si vous voulez réinitialiser un certain nombre seulement des touches de fonction d'entrée.

Touche(s)	Téléviseur	TV (Moniteur)	BD/DVD	HDD/DVR	Enregistreur vidéo numérique	SAT/CATV
SOURCE	POWER ON/ OFF	POWER ON/ OFF	POWER ON/ OFF	POWER ON/ OFF	POWER ON/ OFF	POWER ON/ OFF
Touches numériques	<i>numériques</i>	<i>numériques</i>	<i>numériques</i>	<i>numériques</i>	<i>numériques</i>	<i>numériques</i>
• (point)	• (point)	KURO LINK	CLEAR	+	-	*
ENTER (CLASS)	ENTER	CH ENTER	ENTER	ENTER	-	ENTER
	EXIT/INFO	EXIT	TOP MENU	TOP MENU	-	LIST
	TOOLS/ GUIDE/EPG	USER MENU	TOOLS	GUIDE	-	GUIDE
					-	
ENTER	ENTER	ENTER	ENTER	ENTER	-	ENTER
	HOME MENU	HOME MENU	HOME MENU	HOME MENU	-	HOME / MENU
	RETURN	RETURN	RETURN	RETURN	-	RETURN
HDD (Rouge)	<i>Rouge</i>	<i>Rouge</i>	-	HDD	-	<i>Rouge</i>
DVD (Vert)	<i>Vert</i>	<i>Vert</i>	-	DVD	-	<i>Vert</i>
(Jaune)	<i>Jaune</i>	<i>Jaune</i>	-	Enregistreur vidéo numérique	-	<i>Jaune</i>
(Bleu)	<i>Bleu</i>	<i>Bleu</i>	MENU	MENU	-	<i>Bleu</i>
	-	-				
	-	AUTO SETUP				
	-	FREEZE				
	-	-				
	-	-				
	ANT	AV SELECTION			-	
	-	SCREEN SIZE			-	
AUDIO	AUDIO	AUDIO	AUDIO	AUDIO	AUDIO	AUDIO
DISP	DISPLAY	DISPLAY	DISPLAY	DISPLAY	-	DISPLAY/ INFO
CH +/-	CH +/-	CH +/-	OUTPUT RESOLUTION +/- ^a	CH +/-	CH +/-	CH +/-

a. Commandes de BD.

Touche(s)	LD	CD/CD-R/ SACD	MD/DAT	TAPE
SOURCE	POWER ON/ OFF	POWER ON/ OFF	POWER ON/ OFF	POWER ON/ OFF
Touches numériques	<i>numériques</i>	<i>numériques</i>	<i>numériques</i>	-
• (<i>point</i>)	+10	>10/CLEAR	CLEAR ^c	CLEAR
ENTER (CLASS)	ENTER	DISK/ENTER	OPEN/CLOSE ^c	ENTER
	TOP MENU	-	-	MS ←
	-	LEGATO LINK ^b	-	MS →
		-	-	
ENTER	ENTER	-	-	-
	-	SACD SETUP ^b	-	-
	RETURN	-	-	-
AUDIO	AUDIO	PURE AUDIO ^b	-	-
DISP	DISPLAY/ INFO	TIME ^b	-	-

b. Commandes de SACD.
c. Commandes de MD.

Touche(s)	Téléviseur (Projecteur)
SOURCE	POWER ON
1	MOVIE
2	STANDARD
3	DYNAMIC
4	USER1
5	USER2
6	USER3
7	COLOR+
8	SHARP+
9	GAMMA
0	COLOR-
• (<i>point</i>)	SHARP-
ENTER (CLASS)	COLOR TEMP
	EXIT
	INFO
ENTER	ENTER
	TEST
	HIDE
	MENU
	HDMI1
	HDMI2
	COMP.
	VIDEO
	S-VIDEO
	BRIGHT-
	BRIGHT+
AUDIO	POWER OFF
DISP	ASPECT
CH +/-	CONTRAST+/-

Le menu MCACC avancé

Réglages du récepteur depuis le menu MCACC avancé

Le système MCACC (Calibrage Acoustique Multicanaux) avancé a été mis au point par les laboratoires Pioneer pour permettre aux utilisateurs de systèmes audio domestiques d'effectuer des réglages de haute précision, de même niveau que dans un studio, mais simples à réaliser. Les caractéristiques acoustiques de la salle d'écoute sont mesurées et la réponse en fréquence calibrée en conséquence pour créer un champ sonore se rapprochant le mieux possible de l'environnement d'un studio grâce à des mesures précises, une analyse automatique et un calibrage optimal. De plus, alors qu'il était difficile d'éliminer les ondes stationnaires sur les anciens modèles, il est désormais possible d'en effectuer une analyse acoustique et de réduire leur influence en une seule opération grâce au contrôle des ondes stationnaires dont est pourvu ce récepteur.

Cette partie vous indique comment effectuer automatiquement un calibrage du champ sonore et comment ajuster manuellement les données du champ sonore de manière encore plus précise.

1 Allumez le récepteur et votre téléviseur.

Utilisez **RECEIVER** pour allumer le récepteur.¹

- Si un casque est branché sur le récepteur, débranchez-le.

2 Appuyez sur **RECEIVER** sur la télécommande, puis sur **HOME MENU**.

Un écran à interface graphique (GUI) apparaît sur votre téléviseur. Utilisez **↑/↓/←/→** et **ENTER** pour naviguer dans les écrans et sélectionner les éléments de menu. Appuyez sur **RETURN** pour confirmer et quitter le menu en cours.

- Appuyez sur **HOME MENU** à n'importe quel moment pour dégager la page **Home Menu**.

3 Sélectionnez 'Advanced MCACC' dans le Home Menu, puis appuyez sur ENTER.

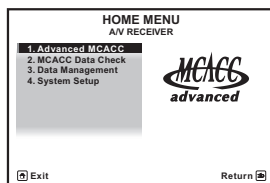

4 Sélectionnez le réglage que vous voulez ajuster.

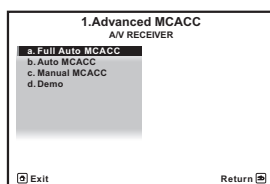

- **Full Auto MCACC** – Consultez la section *Configuration optimale automatique du son (Auto MCACC)* à la page 39 pour une configuration surround automatique rapide et efficace.
- **Auto MCACC** – Consultez la section *MCACC automatique (Expert)* à la page 87 pour une configuration MCACC plus détaillée.
- **Manual MCACC** – Affine les réglages des enceintes et personnalise l'égalisation du calibrage acoustique (consultez la section *Configuration MCACC manuelle* à la page 90).
- **Demo** – Aucun réglage n'est sauvegardé et aucune erreur ne se produit. Lorsque les enceintes sont raccordées à ce récepteur, la tonalité de test est émise à plusieurs reprises. Appuyez sur **RETURN** pour annuler la tonalité de test.

Remarque

¹ Ne mettez pas le récepteur hors tension pendant l'utilisation de **HOME MENU**.

MCACC automatique (Expert)

Si votre configuration nécessite des réglages plus précis que ceux proposés à la section *Configuration optimale automatique du son (Auto MCACC)* à la page 39, vous pouvez personnaliser vos options de configuration ci-dessous. Vous pouvez calibrer différemment votre système grâce aux six préréglages MCACC différents au maximum¹, qui s'avèrent utiles si vous disposez de plusieurs positions d'écoute en fonction du type de source (par exemple, pour regarder un film dans un canapé ou pour jouer aux jeux vidéo près du téléviseur).²



Important

- Assurez-vous que le microphone ou les enceintes ne sont pas déplacés pendant la configuration MCACC automatique.
- L'utilisation de la configuration MCACC automatique efface et remplace tous les paramètres existants du préréglage MCACC sélectionné.³
- L'économiseur d'écran se déclenche automatiquement après cinq minutes d'inactivité.



ATTENTION

- Les tonalités de test utilisées dans la configuration MCACC automatique sont générées à un volume élevé.

1 Sélectionnez 'Auto MCACC' dans le **Advanced MCACC**, puis appuyez sur **ENTER**.

Si la page **Advanced MCACC** n'apparaît pas, consultez la section *Réglages du récepteur depuis le menu MCACC avancé* à la page 86.

2 Sélectionnez les paramètres que vous voulez régler.

Utilisez **↑/↓** pour sélectionner le réglage, puis utilisez **←/→** pour le valider.

- Auto MCACC** – Réglage par défaut : **ALL** (recommandé) ; toutefois, vous pouvez si vous le souhaitez limiter le calibrage du système à un seul réglage (pour gagner du temps).⁴ Les options disponibles sont : **ALL**, **Keep SP System**,⁵ **Speaker Setting**, **Channel Level**, **Speaker Distance** et **EQ Pro & S-Wave**.
- EQ Type** (*disponible uniquement lorsque le menu **Auto MCACC** ci-dessus est réglé sur **EQ Pro & S-Wave***) – Détermine le réglage de l'équilibre des fréquences.

Après un seul calibrage, chacune des trois courbes de correction suivantes peut être sauvegardée séparément dans la mémoire MCACC. **SYMMETRY** apporte une correction symétrique sur chaque paire d'enceintes gauche et droite pour aplanir les

Remarque

- Ils sont stockés en mémoire et dénommés **MEMORY1** à **MEMORY6** à moins que vous ne les renommez dans *Gestion des données* à la page 98.
- Il se peut également que vous souhaitiez afficher des réglages de calibrage distincts pour la même position d'écoute, selon l'utilisation que vous faites de votre système.
- À l'exception des cas où vous n'ajustez qu'un paramètre (c'est-à-dire le niveau de canal) depuis le menu **Auto MCACC** (étape 2).
- Lors de la collecte des mesures (après avoir sélectionné l'option **ALL** ou **Keep SP System**), les données des caractéristiques de réverbération (avant et après calibrage) déjà enregistrées dans l'appareil sont écrasées. Si vous souhaitez conserver ces données avant d'effectuer la nouvelle mesure, connectez un périphérique de stockage USB à l'appareil et transférez les données.
 - Lors de mesures autres que pour le calibrage **SYMMETRY** (après avoir sélectionné l'option **ALL** ou **Keep SP System**), les données ne sont pas mesurées après correction. Si vous avez besoin d'effectuer la mesure après correction, effectuez la mesure à l'aide du menu **EQ Professionnel** en mode de configuration **Manual MCACC** (MCACC manuel) (page 93).
 - La mesure **EQ Pro & S-Wave** est également prise lorsque **Keep SP System** ou **EQ Pro & S-Wave** est sélectionné. Pour plus d'information à ce sujet, consultez la section *Égalisation du calibrage acoustique professionnel* à la page 93.
 - L'effet de l'égalisation du calibrage acoustique professionnel et des ondes stationnaires peut être activé ou désactivé dans le préréglage MCACC correspondant. Pour plus de détails, consultez la section *Réglage des options audio* à la page 68.
- L'option **Keep SP System** vous permet de calibrer votre système tout en conservant les réglages actuels de vos enceintes (page 102).

caractéristiques de l'amplitude-fréquence. **ALL CH ADJ** crée une courbe 'plate' où toutes les enceintes sont réglées individuellement sans accorder de poids spécial à un canal. **FRONT ALIGN**¹ règle toutes les enceintes en fonction des réglages des enceintes avant (aucune égalisation n'est appliquée aux canaux avant gauche et droit).

- **THX Speaker** (disponible uniquement lorsque le menu **Auto MCACC** ci-dessus est **ALL** ou **Speaker Setting**) – Sélectionnez **YES** si vous utilisez des enceintes THX (réglez toutes les enceintes sur **SMALL**), sinon conservez **NO**.
- **STAND.WAVE Multi-P** (disponible uniquement lorsque le menu **Auto MCACC** ci-dessus est **EQ Pro & S-Wave**) – Outre les mesures en position d'écoute, les tonalités de test peuvent être analysées et les ondes stationnaires réduites à deux autres points de référence. C'est utile si vous souhaitez obtenir un calibrage 'plat' équilibré pour différentes positions d'assise dans votre zone d'écoute.² Positionnez le microphone au point de référence indiqué sur l'écran et notez que la dernière position du microphone représentera votre principale position d'écoute :

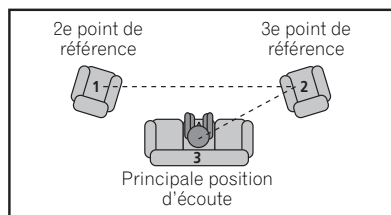

3 Connectez le microphone à la prise **MCACC SETUP MIC** sur le panneau avant.

Assurez-vous qu'il n'y a pas d'obstacles entre les enceintes et le microphone.

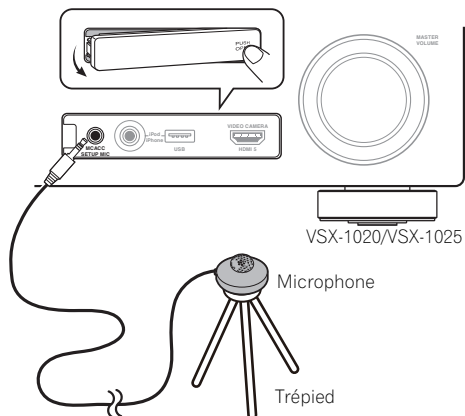

Si vous avez un trépied, utilisez-le pour y placer le microphone afin qu'il soit au niveau des oreilles à votre position d'écoute normale. Sinon, utilisez autre chose pour poser le microphone.³

4 Lorsque vous avez terminé de régler les options, sélectionnez **START** puis appuyez sur **ENTER**.

5 Suivez les instructions affichées à l'écran.

- Assurez-vous que le microphone est connecté.
- Si vous utilisez un caisson de graves, il sera détecté automatiquement à chaque mise sous tension du système. Assurez-vous d'avoir allumé le caisson de graves et d'avoir augmenté le volume.
- Lisez les remarques de la section *Problèmes lors de l'utilisation de la configuration MCACC automatique* à la page 42 concernant les niveaux de bruit de fond élevés et autres interférences possibles.

Remarque

- 1 Si vous sélectionnez **ALL** ou **Keep SP System** comme menu **Auto MCACC**, vous pouvez spécifier le préréglage MCACC où les réglages **SYMMETRY**, **ALL CH ADJ** et **FRONT ALIGN** doivent être sauvegardés.
- 2 Désactivez le réglage **Multi-P NO** si vous utilisez une seule position d'écoute.
- 3 Installez le microphone sur un sol stable. Le fait de placer le microphone sur une des surfaces indiquées ci-après peut rendre impossible l'obtention de mesures précises :
 - Canapés ou autres surfaces molles.
 - Endroits élevés tels que dessus de table ou de canapé.

6 Attendez que la configuration MCACC automatique ait fini d'émettre les tonalités de test.

Un rapport de progression est affiché à l'écran pendant que le récepteur émet des tonalités de test afin de déterminer la présence des enceintes dans votre configuration. Essayez de rester aussi silencieux que possible pendant cette opération.¹

- En cas de messages d'erreur (du type **Too much ambient noise!** ou **Check microphone**), sélectionnez **RETRY** après avoir vérifié le bruit ambiant (consultez la section *Problèmes lors de l'utilisation de la configuration MCACC automatique* à la page 42) et le branchement du microphone. Si vous ne constatez aucun problème, sélectionnez simplement **GO NEXT** et poursuivez.

7 Si besoin, vérifiez la configuration des enceintes sur l'écran GUI.²

La configuration affichée à l'écran doit indiquer les enceintes que vous avez réellement installées.

Si vous n'effectuez aucune opération pendant 10 secondes lorsque l'écran de vérification de la configuration est affiché, la configuration MCACC automatique se poursuit automatiquement. Dans ce cas, il est inutile de sélectionner '**OK**' et d'appuyer sur **ENTER** à l'étape 8.

- Si vous voyez un message d'erreur **ERR** (ou si la configuration des enceintes indiquée est incorrecte), il se peut qu'il y ait un problème au niveau des liaisons des enceintes.

Si vous ne parvenez pas à résoudre le problème en sélectionnant **RETRY**, coupez l'alimentation et vérifiez les liaisons des enceintes. Si vous ne constatez aucun problème, utilisez simplement **↑/↓** pour sélectionner l'enceinte et **←/→** pour modifier le réglage, puis continuez.

- Si **Reverse Phase** s'affiche, les fils du cordon d'enceinte (+ et -) ont peut-être été inversés. Vérifiez les liaisons des enceintes.³

– Si les liaisons ne sont pas bonnes, coupez l'alimentation, débranchez le cordon d'alimentation et raccordez les enceintes correctement. Ensuite, effectuez une nouvelle fois toute la configuration MCACC automatique.

– Si les liaisons sont bonnes, sélectionnez **GO NEXT** et continuez.

8 Assurez-vous que 'OK' est sélectionné, puis appuyez sur ENTER.²

Un rapport de progression apparaît à l'écran pendant que le récepteur émet davantage de tonalités de test afin de déterminer les réglages optimum du récepteur en matière de niveau des canaux, distance des enceintes et calibrage Acoustic Calibration EQ.

De nouveau, essayez de rester aussi silencieux que possible pendant cette opération. Celle-ci peut prendre 3 à 7 minutes.

- Si vous avez sélectionné une configuration **STAND.WAVE Multi-P** (étape 2), vous êtes invité à positionner le microphone aux points de référence 2 et 3, avant de le positionner dans votre principale position d'écoute.

9 La configuration MCACC automatique est terminée et le menu Advanced MCACC réapparaît automatiquement.

Les réglages effectués dans la configuration MCACC automatique permettent d'obtenir en principe un excellent son surround de votre système, mais vous pouvez aussi effectuer vous-même ces réglages sur le menu de configuration **Manual MCACC** (débutant ci-dessous) ou **Manual SP Setup** (débutant, page 100).⁴

Remarque

1 Ne réglez pas le volume pendant les tonalités de test. Cela pourrait fausser les réglages des enceintes.

2 Cette page n'apparaît que si vous avez sélectionné **ALL** ou **Speaker Setting** sur le menu **Auto MCACC**.

3 Si l'enceinte n'est pas orientée vers le microphone (position d'écoute) ou lorsque les enceintes sont affectées par la phase (enceintes dipôles, enceintes réfléchissantes, etc.), **Reverse Phase** peut s'afficher même si les enceintes sont bien raccordées.

4 • Selon les caractéristiques de votre pièce, parfois, des enceintes identiques avec des tailles de cône d'environ 12 cm se retrouveront avec des réglages de taille différents. Vous pouvez corriger le réglage manuellement à l'aide de la section *Réglage manuel des enceintes* à la page 100.

- Le réglage de la distance du subwoofer peut être supérieur à la distance réelle de la position d'écoute. Ce réglage doit être précis (en tenant compte des caractéristiques de retard et de la pièce) et il n'a généralement pas besoin d'être changé.

- Si les mesures obtenues par la configuration MCACC automatique ne sont pas correctes à cause d'une interaction des enceintes et de l'environnement, nous vous conseillons de faire vous-même les réglages.

Vous pouvez également choisir de visualiser les réglages en sélectionnant les paramètres individuels sur la page **MCACC Data Check** :

- **Speaker Setting** – Taille et nombre d'enceintes raccordées (voir page 102 pour plus d'informations)
- **Channel Level** – Équilibre général de votre système d'enceintes (voir page 91 ou 103 pour plus d'informations)
- **Speaker Distance** – Distance des enceintes par rapport à la position d'écoute (voir page 91 ou 104 pour plus d'informations)¹
- **Standing Wave** – Réglages du filtre pour contrôler les basses fréquences 'explosives' (voir page 92 pour plus d'informations)
- **Acoustic Cal EQ** – Ajustements de l'équilibre des fréquences de votre système d'enceintes en fonction des caractéristiques acoustiques de la pièce (voir page 93 pour plus d'informations)
- **Output MCACC data** – Appuyez sur la touche MCACC pendant que les écrans de configuration correspondant sont affichés pour sélectionner les pré-réglages MCACC (voir *Exportation des données MCACC* à la page 97 pour plus d'informations).

Appuyez sur **RETURN** après avoir vérifié chaque écran. Lorsque vous avez terminé, sélectionnez **RETURN** pour revenir au **Home Menu**.

Lorsque la configuration MCACC automatique est terminée, n'oubliez pas de débrancher le microphone du récepteur.

Configuration MCACC manuelle

Vous pouvez utiliser les réglages du menu de configuration **Manual MCACC** pour réaliser des ajustements précis lorsque vous connaissez mieux votre système. Avant d'effectuer ces réglages, la procédure *Configuration optimale automatique du son (Auto MCACC)* à la page 39 doit être déjà terminée.

Les réglages ne seront faits qu'une seule fois (sauf si vous changez l'emplacement de vos enceintes ou si vous ajoutez de nouvelles enceintes).

ATTENTION

- Les tonalités de test utilisées pour la configuration **Manual MCACC** sont générées à un volume élevé.

Important

- Appuyez sur la touche **MCACC** pendant que les écrans de configuration correspondant sont affichés pour sélectionner les pré-réglages MCACC.
- Pour certains réglages ci-dessous, vous devez brancher le microphone de configuration sur le panneau avant et le positionner à hauteur d'oreille en position d'écoute normale. Appuyez sur **HOME MENU** pour afficher le **Home Menu** avant de brancher le microphone sur le récepteur. Si le microphone est branché alors que le **HOME MENU** n'est pas affiché, la page **Full Auto MCACC** dans **Advanced MCACC** s'affichera.
- Lisez les remarques de la section *Problèmes lors de l'utilisation de la configuration MCACC automatique* à la page 42 concernant les niveaux de bruit de fond élevés et autres interférences possibles.
- Si vous utilisez un caisson de graves, allumez-le et montez le volume jusqu'en position médiane.

1 Sélectionnez 'Manual MCACC' sur le menu Advanced MCACC.

Consultez la section *Réglages du récepteur depuis le menu MCACC avancé* à la page 86 si vous n'avez pas encore atteint cet écran.

2 Sélectionnez le réglage que vous voulez ajuster.

Si vous effectuez cette opération pour la première fois, il se peut que vous préféreriez effectuer ces réglages dans l'ordre.

Remarque

¹ Puisque les mesures de distance ont été définies en fonction des caractéristiques sonores de vos enceintes, dans certains cas (pour un son surround optimal), la distance réelle peut être différente de celle réglée pour les enceintes.

- **Fine Channel Level** – Permet des ajustements précis de l'équilibre général du système d'enceintes (consultez la section *Réglage précis du niveau de canal* ci-dessous).
- **Fine SP Distance** – Permet des réglages de retard précis pour le système d'enceintes (consultez la section *Distance précise des enceintes* ci-dessous).
- **Standing Wave** – Contrôle les basses fréquences résonnantes dans la pièce d'écoute (consultez la section *Ondes stationnaires* à la page 92).

Les deux derniers réglages ont été spécialement conçus pour la personnalisation des paramètres expliqués à la section *Réglage de l'égalisation du calibrage acoustique* à la page 93 :

- **EQ Adjust** – Ajustez manuellement l'équilibre des fréquences de votre système d'enceintes lors de l'écoute des tonalités de test (consultez la section *Réglage de l'égalisation du calibrage acoustique* à la page 93).
- **EQ Professional** – Calibrez votre système sur la base du son direct provenant des enceintes et réalisez les réglages détaillés en fonction des caractéristiques de la réverbération de la pièce (consultez la section *Égalisation du calibrage acoustique professionnel* à la page 93).

Réglage précis du niveau de canal

- Réglage par défaut : **0.0dB** (tous les canaux)

Vous pouvez obtenir un son surround de meilleure qualité en ajustant correctement l'équilibre général de votre système d'enceintes. Vous pouvez ajuster le niveau du signal de chaque enceinte par incréments de 0,5 dB. Le réglage suivant peut vous permettre d'effectuer des ajustements précis, impossibles à obtenir en suivant la procédure *Réglage manuel des enceintes* à la page 100.

1 Sélectionnez 'Fine Channel Level' sur le menu Manual MCACC.

Le volume augmente pour atteindre le niveau de référence 0,0 dB.

2 Ajustez le niveau du canal gauche.

Il représente le niveau d'enceinte de référence. Mieux vaut donc régler ce niveau à plus ou moins **0.0 dB** afin d'avoir une marge confortable pour ajuster le niveau des autres enceintes.

- Après avoir appuyé sur **ENTER**, des tonalités de test sont générées.

3 Sélectionnez tour à tour chaque canal et ajustez les niveaux (+/-12.0 dB) si besoin.

Utilisez **←/→** pour régler le volume de l'enceinte sélectionnée pour qu'il corresponde à celui de l'enceinte de référence. Lorsque les deux tonalités semblent afficher le même volume, appuyez sur **↓** pour confirmer et passer au canal suivant.

- À des fins de comparaison, l'enceinte de référence change en fonction de l'enceinte sélectionnée.
- Si vous souhaitez revenir en arrière pour ajuster un canal, utilisez **↑/↓** pour le sélectionner.

4 Lorsque vous avez terminé, appuyez sur RETURN.

Vous revenez alors au menu de configuration **Manual MCACC**.

Distance précise des enceintes

- Réglage par défaut : **3.00m** (toutes les enceintes)

Pour que le son de votre système affiche une belle profondeur et une séparation idéale, il convient d'ajouter un léger retard à certaines enceintes de sorte que tous les sons atteignent la position d'écoute en même temps. Vous pouvez régler la distance de chaque enceinte par incréments de 1 cm. Le réglage suivant peut vous permettre d'effectuer des ajustements précis, impossibles à obtenir en suivant la procédure *Réglage manuel des enceintes* à la page 100.

1 Sélectionnez 'Fine SP Distance' sur le menu Manual MCACC.

2 Ajustez la distance du canal gauche à partir de la position d'écoute.

3 Sélectionnez tour à tour chaque canal et ajustez la distance si besoin.

Utilisez ←/→ pour régler la distance de l'enceinte sélectionnée pour qu'elle corresponde à celle de l'enceinte de référence. Le retard se mesure en termes de distance d'enceinte, de **0.01m à 9.00m**.

Écoutez le canal de référence et utilisez-le pour mesurer le canal cible. À partir de la position d'écoute, faites face aux deux enceintes, les bras tendus vers chaque enceinte. Essayez de régler les deux tonalités pour qu'elles atteignent en même temps un point légèrement devant vous, situé entre vos bras.¹

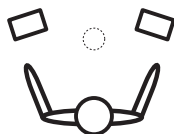

Lorsque les réglages du retard semblent correspondre, appuyez sur ↓ pour confirmer et passer au canal suivant.

- À des fins de comparaison, l'enceinte de référence change en fonction de l'enceinte sélectionnée.
- Si vous souhaitez revenir en arrière pour ajuster un canal, utilisez ↑/↓ pour le sélectionner.

4 Lorsque vous avez terminé, appuyez sur RETURN.

Vous revenez alors au menu de configuration **Manual MCACC**.

Ondes stationnaires

- Réglage par défaut : **ON²/ATT 0.0dB** (tous les filtres)

Les ondes stationnaires acoustiques apparaissent lorsque, dans certaines situations, les ondes sonores provenant de votre système d'enceintes résonnent avec les ondes sonores se réfléchissant contre les murs de votre zone d'écoute. Ceci peut avoir un effet négatif sur le son global, spécialement dans certaines basses fréquences. En fonction de la position de l'enceinte, de votre position d'écoute, et enfin de la forme de votre pièce, le son produit est 'explosif' et excessivement résonnant. Le contrôle des ondes stationnaires utilise des filtres pour réduire l'effet des sons trop résonnants dans la zone d'écoute. Au cours de la lecture d'une source, vous pouvez personnaliser les filtres permettant le contrôle des ondes stationnaires pour chacun de vos préréglages MCACC.³

1 Sélectionnez 'Standing Wave' sur le menu Manual MCACC.

2 Ajustez les paramètres de contrôle des ondes stationnaires.

- **Filter Channel** – Sélectionnez le canal auquel vous appliquerez le(s) filtre(s) : **MAIN** (tous sauf le canal central et le caisson de graves), **Center** ou **SW** (caisson de graves).
- **TRIM** (*disponible uniquement si le canal du filtre ci-dessus est SW*) – Ajustez le niveau du canal du caisson de graves (pour compenser la différence dans le post-filtre de sortie).

Remarque

- Si vous n'y parvenez pas en ajustant le réglage de la distance, essayez de modifier très légèrement l'orientation de vos enceintes.
- Pour une meilleure audibilité, le caisson de graves émet une tonalité de test en continu (des battements oscillants s'entendent depuis vos autres enceintes). Notez qu'il peut être difficile de comparer cette tonalité avec les autres enceintes présentes dans votre configuration (cela dépend de la réponse en basse fréquence de l'enceinte de référence).
- Vous pouvez mettre en ou hors service la fonction d'égalisation des ondes stationnaires et de calibrage acoustique sur le menu **AUDIO PARAMETER**. Pour plus d'information à ce sujet, consultez la section *Réglage des options audio* à la page 68.
- Comme ils seront effacés et remplacés, il se peut que vous souhaitiez enregistrer les réglages d'ondes stationnaires effectués avec la configuration MCACC automatique vers un autre préréglage MCACC.
 - Les réglages du filtre de contrôle des ondes stationnaires ne peuvent pas être modifiés pendant la lecture de sources avec la connexion HDMI.
 - Lorsque **Standing Wave** est sélectionné pour une mémoire de préréglage MCACC alors que **STAND.WAVE** a été réglé sur **OFF** dans le menu **AUDIO PARAMETER**, **STAND.WAVE ON** est automatiquement sélectionné.

- **Freq / Q / ATT** – Ce sont les paramètres du filtre : **Freq** représente la fréquence visée et **Q**, la bande passante (plus Q est élevé, plus la bande passante ou la portée est restreinte) de l'atténuation (**ATT** représente la réduction de la fréquence visée).

3 Lorsque vous avez terminé, appuyez sur RETURN.

Vous revenez alors au menu de configuration **Manual MCACC**.

Réglage de l'égalisation du calibrage acoustique

- Réglage par défaut : **ON¹/0.0dB** (tous les canaux/toutes les bandes)

L'égalisation du calibrage acoustique est une sorte d'égaliseur de votre pièce pour vos enceintes (sauf le caisson de graves). Elle fonctionne en mesurant les caractéristiques acoustiques de la pièce et en neutralisant les caractéristiques ambiantes pouvant colorer le matériel source d'origine (en offrant un réglage d'égalisation 'plat'). Si le réglage proposé dans la section *Configuration optimale automatique du son (Auto MCACC)* à la page 39 ou *MCACC automatique (Expert)* à la page 87 ne vous satisfait pas, vous pouvez également ajuster manuellement ces paramètres afin d'obtenir un équilibre des fréquences vous convenant.

1 Sélectionnez 'EQ Adjust' sur le menu Manual MCACC.

2 Sélectionnez le ou les canaux souhaités et ajustez-les à votre convenance.

Utilisez **↑/↓** pour sélectionner le canal.

Utilisez **←/→** pour sélectionner la fréquence et **↑/↓** pour accentuer ou couper l'égalisation. Lorsque vous avez terminé, allez au haut de la page et appuyez sur **←** pour revenir à **Ch**, puis utilisez **↑/↓** pour sélectionner le canal.

- L'indicateur **OVER!** s'affiche à l'écran si l'ajustement de la fréquence est trop strict et qu'il risque d'entraîner des déformations. Dans ce cas, baissez le niveau jusqu'à ce que **OVER!** disparaisse de l'écran.



Astuce

- Une modification trop stricte de la courbe de fréquence d'un canal affecte l'équilibre général. Si l'équilibre des enceintes ne semble pas régulier, vous pouvez augmenter ou réduire les niveaux de canal en utilisant les tonalités de test, grâce à la fonction **TRIM**. Utilisez **↑/↓** pour sélectionner **TRIM**, puis **←/→** pour augmenter ou réduire le niveau de canal pour l'enceinte en cours.

3 Lorsque vous avez terminé, appuyez sur RETURN.

Vous revenez alors au menu de configuration **Manual MCACC**.

Égalisation du calibrage acoustique professionnel

Cette configuration minimise les effets indésirables de la réverbération de la pièce en vous permettant de calibrer votre système sur la base du son direct provenant des enceintes.

Comment utiliser l'égalisation du calibrage acoustique professionnel

Si vous trouvez que la répercussion des basses fréquences est trop importante dans la pièce d'écoute (c'est-à-dire que le son 'explose') ou que divers canaux affichent des caractéristiques de réverbération différentes (lorsque les caractéristiques correspondent au Type A ou au Type B des schémas suivants), sélectionnez la mesure **EQ Pro. & S-Wave** (ou **ALL**) pour le réglage **Auto MCACC** dans *MCACC automatique (Expert)* à la page 87 pour calibrer automatiquement la pièce.

Remarque

¹ Lorsque **EQ Adjust** est sélectionné pour une mémoire de préréglage MCACC alors que **EQ** a été réglé sur **OFF** dans le menu **AUDIO PARAMETER**, **EQ ON** est automatiquement sélectionné.

- **Type A : Réverbération des hautes fréquences par rapport aux basses fréquences**

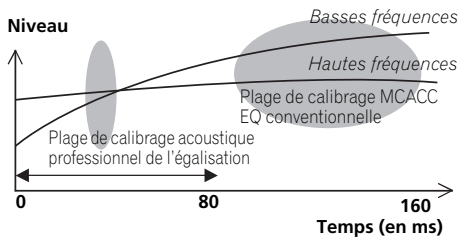

- **Type B : Caractéristiques de la réverbération pour les différents canaux**

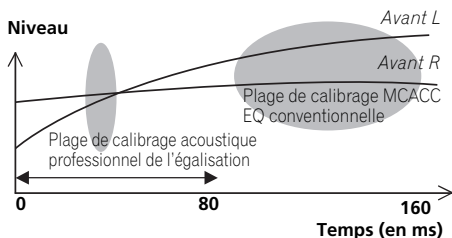

Si les caractéristiques sont comme indiqué ci-dessus, sélectionnez le réglage **30-50ms**. Sinon, ce réglage n'est pas nécessaire.

Utilisation de l'égalisation du calibrage acoustique professionnel

- 1 Sélectionnez 'EQ Professional', puis appuyez sur ENTER.
- 2 Sélectionnez une option et appuyez sur ENTER.

- **Reverb Measurement** – Utilisez cette option pour mesurer les caractéristiques de la réverbération de votre pièce.

- **Reverb View** – Permet de vérifier les mesures de réverbération réalisées pour des gammes de fréquences spécifiées dans chaque canal.¹
- **Advanced EQ Setup** – Permet de sélectionner la période utilisée pour l'ajustement et le calibrage des fréquences, sur la base de la mesure de la réverbération de la zone d'écoute. Notez que l'utilisation de cette configuration pour personnaliser le calibrage du système modifie les réglages effectués à la section *Configuration optimale automatique du son (Auto MCACC)* à la page 39 ou *MCACC automatique (Expert)* à la page 87 et qu'il n'est pas nécessaire de l'appliquer si ces réglages vous conviennent.

3 Si vous avez sélectionné 'Reverb Measurement', sélectionnez EQ ON ou OFF, puis START.

Les options suivantes déterminent la façon dont les caractéristiques de la réverbération de votre zone d'écoute sont indiquées dans

Reverb View :

- **EQ OFF** – Vous visualisez les caractéristiques de la réverbération de votre zone d'écoute *sans* l'égalisation réalisée par ce récepteur (avant calibrage).
- **EQ ON** – Vous visualisez les caractéristiques de la réverbération votre zone d'écoute *avec* l'égalisation réalisée par ce récepteur (après calibrage).² Notez que la réponse de l'égalisation peut ne pas être entièrement plate du fait des ajustements nécessaires pour votre zone d'écoute.³

Remarque

- 1 Si la procédure **Reverb View** est effectuée après le *Configuration optimale automatique du son (Auto MCACC)* à la page 39 ou la **Reverb Measurement**, des différences peuvent apparaître sur le graphique de la réverbération, selon le réglage du contrôle des ondes stationnaires. Lors de la configuration MCACC automatique, les réverbérations sont mesurées après le contrôle des ondes stationnaires, de sorte que le graphique des caractéristiques de la réverbération montre les courbes obtenues après l'élimination de l'effet des ondes stationnaires. Par contre, la fonction **Reverb Measurement** mesure les réverbérations sans agir sur les ondes stationnaires, de sorte que le graphique des caractéristiques de la réverbération montre les courbes obtenues sans réduction des ondes stationnaires. Si vous voulez vérifier les caractéristiques de la pièce proprement dite (avec les ondes stationnaires), nous vous conseillons d'utiliser la fonction **Reverb Measurement**.
- 2 Si vous sélectionnez **EQ ON**, le calibrage correspondant au préréglage MCACC en cours est utilisé. Pour utiliser un autre préréglage MCACC, appuyez sur la touche **MCACC** pour sélectionner la mémoire MCACC que vous voulez enregistrer.
- 3 Après un calibrage automatique avec **EQ Type : SYMMETRY (Full Auto MCACC, etc.)** le graphique des caractéristiques de la réverbération présumée peut être affiché en sélectionnant **Reverb View**. Pour afficher les caractéristiques de la réverbération réellement mesurée après le calibrage EQ, mesurez-les en utilisant le réglage **EQ ON**.

Lorsque la mesure de la réverbération est terminée, vous pouvez sélectionner **Reverb View** pour visualiser les résultats à l'écran. Consultez la section *Graphique de l'égalisation du calibrage professionnel* à la page 114 pour obtenir des informations de dépannage.

4 Si vous avez sélectionné 'Reverb View', vous pouvez vérifier les caractéristiques de la réverbération de chaque canal. Appuyez sur **RETURN** lorsque vous avez terminé.

Les caractéristiques de la réverbération apparaissent lorsque des mesures **Full Auto MCACC** ou **Reverb Measurement** sont effectuées.¹

Utilisez **←/→** pour sélectionner le canal, la fréquence et le réglage de calibrage que vous souhaitez vérifier. Utilisez **↑/↓** pour passer de l'un à l'autre entre les trois. Le graphique des caractéristiques de la réverbération avant et après le calibrage acoustique peut être affiché en sélectionnant **Calibration : Before / After**.² Notez que l'axe vertical représente les décibels, marqués par incréments de 2 dB.

5 Si 'Advanced EQ Setup' est sélectionné, spécifiez la mémoire MCACC qui doit être utilisée, puis précisez le réglage de temps souhaité pour le calibrage, et finalement sélectionnez **START**.³

Sur la base de la mesure de la réverbération ci-dessus, vous pouvez choisir la période utilisée pour l'ajustement et le calibrage finaux des fréquences. Même si vous pouvez effectuer ce réglage sans mesure de la réverbération, mieux vaut utiliser les résultats des mesures comme référence pour votre réglage de période. Pour un calibrage optimal du système sur la base du son direct provenant des enceintes, nous conseillons d'utiliser le réglage **30-50ms**.

Utilisez **←/→** pour sélectionner le réglage. Utilisez **↑/↓** pour passer de l'un à l'autre.

Sélectionnez le réglage parmi les périodes suivantes (en millisecondes) : **0-20ms, 10-30ms, 20-40ms, 30-50ms, 40-60ms, 50-70ms** et **60-80ms**. Ce réglage s'applique à tous les canaux pendant le calibrage.

Lorsque vous avez terminé, sélectionnez **START**. Le calibrage peut prendre 2 à 4 minutes environ.

Une fois l'égalisation du calibrage acoustique effectuée, vous avez la possibilité de vérifier les réglages à l'écran.

Remarque

- 1 L'affichage **After** qui apparaît lorsque les mesures ont été effectuées avec la fonction **Full Auto MCACC** ou **Auto MCACC (ALL ou KEEP SP system)** montre le graphique des caractéristiques de la réverbération présumée après le calibrage **EQ Type : SYMMETRY**.
- 2 Le graphique des caractéristiques de la réverbération est effacé chaque fois que les réverbérations sont mesurées. **No Data** s'affiche s'il n'existe pas de données, par exemple avant que les caractéristiques soient mesurées.
- 3 Pour spécifier l'endroit où la mémoire MCACC doit être stockée, appuyez sur la touche **MCACC** pour sélectionner la mémoire MCACC que vous voulez utiliser.

Vérification des données MCACC

Lors de la procédure de *Configuration optimale automatique du son (Auto MCACC)* à la page 39, celle de *MCACC automatique (Expert)* à la page 87 ou après le réglage fin dans *Configuration MCACC manuelle* à la page 90, vous pouvez vérifier les réglages obtenus après le calibrage sur l'écran GUI. Les données peuvent aussi être transférées vers un ordinateur à l'aide d'un périphérique USB, afin de les afficher sur l'écran de l'ordinateur.

1 Appuyez sur **RECEIVER**, puis sur **HOME MENU**.

Un écran à interface graphique (GUI) apparaît sur votre téléviseur. Utilisez **↑/↓/←/→** et **ENTER** pour naviguer dans les écrans et sélectionner les éléments de menu. Appuyez sur **RETURN** pour confirmer et quitter le menu en cours.

2 Sélectionnez 'MCACC Data Check' sur le Home Menu.

3 Sélectionnez le réglage que vous voulez vérifier.

- **Speaker Setting** – Sert à vérifier les réglages des systèmes d'enceintes. Pour plus d'information à ce sujet, consultez la section *Réglage des enceintes* ci-dessous.
- **Channel Level** – Sert à vérifier le niveau sonore des différentes enceintes. Pour plus d'information à ce sujet, consultez la section *Niveau des canaux* ci-dessous.
- **Speaker Distance** – Sert à vérifier la distance jusqu'aux différentes enceintes. Pour plus d'information à ce sujet, consultez la section *Distance des enceintes* ci-dessous.
- **Standing Wave** – Sert à vérifier les réglages du filtrage des ondes stationnaires. Pour plus d'information à ce sujet, consultez la section *Ondes stationnaires* à la page 97.
- **Acoustic Cal EQ** – Sert à vérifier les valeurs du calibrage de la réponse en fréquence de la salle d'écoute. Veuillez consulter *Égalisation du calibrage acoustique* à la page 97 pour obtenir de plus amples informations à ce sujet.

- **Output MCACC data** – Consultez *Exportation des données MCACC* à la page 97 pour plus amples informations à ce sujet.

4 Appuyez sur RETURN pour revenir au menu MCACC Data Check, en répétant les étapes 2 et 3 pour vérifier d'autres réglages.

5 Lorsque vous avez terminé, appuyez sur RETURN.

Vous revenez alors au **Home Menu**.

Réglage des enceintes

Ce paramètre sert à afficher la taille des enceintes et le nombre d'enceintes. Pour plus d'information à ce sujet, consultez la section *Réglage des enceintes* à la page 102.

1 Sélectionnez 'Speaker Setting' sur le menu MCACC Data Check.

2 Sélectionnez le canal que vous voulez vérifier.

Utilisez **↑/↓** pour sélectionner le canal. Le canal correspondant sur le schéma est surligné.

Niveau des canaux

Ce paramètre sert à afficher le niveau des différents canaux. Pour plus d'information à ce sujet, consultez la section *Niveau des canaux* à la page 103.

1 Sélectionnez 'Channel Level' sur le menu MCACC Data Check.

2 Lorsque 'MCACC' est surligné, utilisez ←/→ pour sélectionner le pré-réglage MCACC que vous voulez vérifier.

Le niveau des différents canaux réglés lors de la configuration MCACC sélectionnée est affiché. L'indication '---' est affichée pour les canaux qui ne sont pas connectés.

Distance des enceintes

Sert à indiquer la distance entre les différents canaux et la position d'écoute. Pour plus d'information à ce sujet, consultez la section *Distance des enceintes* à la page 104.

1 Sélectionnez 'Speaker Distance' sur le menu MCACC Data Check.

2 Lorsque 'MCACC' est surligné, utilisez ←/→ pour sélectionner le préréglage MCACC que vous voulez vérifier.

La distance pour les différents canaux réglés lors de la configuration MCACC sélectionnée est affichée. L'indication '---' est affichée pour les canaux qui ne sont pas connectés.

Ondes stationnaires

Sert à afficher les valeurs des réglages effectués sur les ondes stationnaires pour les différentes mémoires MCACC. Pour plus d'information à ce sujet, consultez la section *Ondes stationnaires* à la page 92.

1 Sélectionnez 'Standing Wave' sur le menu MCACC Data Check.

2 Lorsque 'Filter Channel' est surligné, utilisez ↑/↓ pour sélectionner le canal pour lequel vous voulez vérifier le contrôle des ondes stationnaires.

La valeur de calibrage afférente aux ondes stationnaires obtenue pour le canal sélectionné est consigné dans le préréglage MCACC sélectionné et son graphique sont affichés.

3 Appuyez sur ← pour surligner 'MCACC', puis utilisez ↑/↓ pour sélectionner le préréglage MCACC que vous voulez vérifier.

Égalisation du calibrage acoustique

Sert à afficher les valeurs de calibrage obtenues pour la réponse en fréquence des différents canaux consignés dans les différents préréglages MCACC. Pour plus d'information à ce sujet, consultez la section *Réglage de l'égalisation du calibrage acoustique* à la page 93.

1 Sélectionnez 'Acoustic Cal EQ' sur le menu MCACC Data Check.

2 Lorsque 'Ch' est surligné, utilisez ↑/↓ pour sélectionner le canal.

La valeur de calibrage obtenue pour la réponse en fréquence du canal sélectionné est consigné dans le préréglage MCACC sélectionné et son graphique sont affichés.

3 Appuyez sur ← pour surligner 'MCACC', puis utilisez ↑/↓ pour sélectionner le préréglage MCACC que vous voulez vérifier.

Exportation des données MCACC

Avant de poursuivre, assurez-vous d'avoir effectué l'étape 2 de la section *Vérification des données MCACC* à la page 96. Les données mesurées avec la fonction MCACC avancée sont transmises vers le périphérique USB.¹ Les graphiques 3D représentant les caractéristiques de réverbération avant et après calibrage et les résultats (paramètres) MCACC peuvent être affichés sur un écran d'ordinateur.

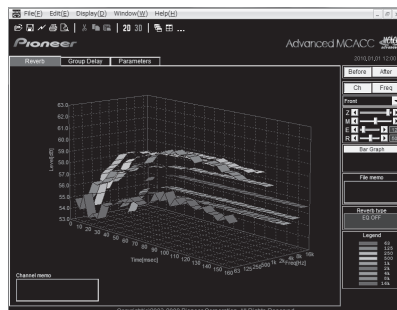

1 Sélectionnez 'Output MCACC data' sur le menu MCACC Data Check.

Lorsque le récepteur est prêt pour la transmission, "Please connect your USB memory for the MCACC data, then press OK to output them." s'affiche à l'écran.

Remarque

¹ Les données et les paramètres MCACC sont d'abord transférés de l'appareil vers un périphérique USB, puis en connectant le périphérique USB à un ordinateur, les données peuvent alors être importées sur l'ordinateur à l'aide du logiciel MCACC. Pour plus d'information à ce sujet, consultez la section *Connexion d'un périphérique USB pour enregistrer les paramètres Advanced MCACC* à la page 36.

2 Connectez le périphérique USB à la prise USB sur le panneau frontal de l'appareil, puis sélectionnez "OK".

Le message "Please wait..." s'affiche à l'écran et la transmission des données de mesure vers le périphérique USB commence.

Le message "Complete" s'affiche lorsque la transmission des données est terminée.¹

3 Lorsque vous avez terminé, appuyez sur RETURN.

Vous revenez alors au menu **MCACC Data Check**. Effectuez d'autres opérations sur le menu **MCACC Data Check**, si nécessaire.

Appuyez une nouvelle fois sur **RETURN** pour sortir du menu **MCACC Data Check**.

Gestion des données

Ce système vous permet de stocker jusqu'à six préréglages MCACC, vous offrant ainsi la possibilité de calibrer votre système pour différentes positions d'écoute (ou différents ajustements de fréquence pour la même position d'écoute).² Cela s'avère utile pour changer de réglages en fonction du type de source écoutée et de votre position (par exemple, sur un canapé pour regarder un film ou près du téléviseur pour jouer des jeux vidéo).

Dans ce menu, vous pouvez copier les données d'un préréglage à l'autre, nommer les préréglages pour les identifier plus facilement et supprimer ceux dont vous n'avez plus besoin.

1 Appuyez sur **RECEIVER**, puis sur **HOME MENU**.

Un écran à interface graphique (GUI) apparaît sur votre téléviseur. Utilisez **↑/↓/←/→** et **ENTER** pour naviguer dans les écrans et sélectionner les éléments de menu. Appuyez sur **RETURN** pour confirmer et quitter le menu en cours.

2 Sélectionnez 'Data Management' sur la page Home Menu.

3 Sélectionnez le réglage que vous voulez ajuster.

- **Memory Rename** – Nommez vos préréglages MCACC pour les identifier facilement (consultez la section *Renommer les préréglages MCACC* ci-dessous).
- **MCACC Memory Copy** – Copiez les réglages d'un préréglage MCACC vers un autre (consultez la section *Copie des données de préréglage MCACC* ci-dessous).
- **MCACC Memory Clear** – Supprimez les préréglages MCACC inutiles (consultez la section *Suppression des préréglages MCACC* à la page 99).

Remarque

1 Un seul ensemble de mesures est enregistré sur le récepteur. Si vous souhaitez comparer les résultats de différentes mesures, transmettez les données vers le périphérique USB chaque fois que vous effectuez une mesure de réverbération.

2 Cela peut être réalisé lors de la procédure de *Configuration optimale automatique du son (Auto MCACC)* (page 39) ou lors de la procédure *MCACC automatique (Expert)* (page 87), que vous devez déjà avoir effectuée, l'une ou l'autre.

Renommer les préréglages MCACC

Si vous utilisez plusieurs préréglages MCACC, il se peut que vous souhaitiez les renommer pour les identifier plus facilement.

1 Sélectionnez 'Memory Rename' sur le menu Data Management.

2 Sélectionnez le préréglage MCACC à renommer, puis choisissez un nom de préréglage approprié.

Utilisez ↑/↓ pour sélectionner le préréglage, puis ←/→ pour sélectionner un nom de préréglage.

3 Répétez l'opération pour chaque préréglage MCACC à renommer, puis appuyez sur RETURN lorsque vous avez terminé.

Vous revenez alors au menu de configuration **Data Management**.

Copie des données de préréglage MCACC

Si vous souhaitez ajuster manuellement l'égalisation du calibrage acoustique (consultez la section *Configuration MCACC manuelle* à la page 90), nous vous conseillons de copier vos réglages actuels¹ vers un préréglage MCACC non utilisé. Vous obtenez alors un point de référence d'où partir, au lieu d'une courbe d'égalisation plate.

1 Sélectionnez 'MCACC Memory Copy' sur le menu Data Management.

2 Sélectionnez le réglage que vous souhaitez copier.

- **All Data** – Copie tous les réglages de la mémoire de préréglage MCACC sélectionnée.
- **Level & Distance** – Copie seulement les réglages de niveaux des canaux et de distances des enceintes de la mémoire de préréglage MCACC sélectionnée.

3 Sélectionnez le préréglage MCACC dont vous allez copier les réglages 'From', puis précisez où vous souhaitez les copier ('To').

Assurez-vous de ne pas effacer et remplacer un préréglage MCACC en cours d'utilisation (annulation impossible).

4 Sélectionnez 'OK' pour confirmer la copie des réglages.

Lorsque **MCACC Memory Copy?** est affiché, sélectionnez **YES**. Si **NO** est sélectionné, les réglages ne sont pas copiés.

Completed! s'affiche sur l'écran GUI pour confirmer la copie du préréglage MCACC. Puis vous revenez automatiquement au menu de configuration **Data Management**.

Suppression des préréglages MCACC

Si vous n'utilisez plus l'un des préréglages MCACC enregistrés en mémoire, vous pouvez supprimer les réglages de ce préréglage.

1 Sélectionnez 'MCACC Memory Clear' sur le menu Data Management.

2 Sélectionnez le préréglage MCACC que vous voulez supprimer.

Veillez à ne pas écraser un préréglage MCACC que vous utilisez actuellement (ceci ne pourrait pas être annulé).

3 Sélectionnez 'OK' pour confirmer la suppression du préréglage.

Lorsque **MCACC Memory Clear?** est affiché, sélectionnez **YES**. Si **NO** est sélectionné, le préréglage n'est pas supprimé.

Completed! s'affiche sur l'écran GUI pour confirmer la suppression du préréglage MCACC, puis vous revenez automatiquement au menu de configuration **Data Management**.

Remarque

¹ Réglages effectués à la section *Configuration optimale automatique du son (Auto MCACC)* à la page 39 ou *MCACC automatique (Expert)* à la page 87.

Configuration du système et autres réglages

Réglages du récepteur depuis le menu System Setup

La section suivante décrit les changements manuels des réglages d'enceintes ainsi que d'autres réglages (sélection de l'entrée, sélection de la langue de l'affichage sur écran, etc.).

1 Allumez le récepteur et votre téléviseur.

Utilisez la touche  **RECEIVER** pour ce faire.¹

- Si un casque est branché sur le récepteur, débranchez-le.

2 Appuyez sur **RECEIVER**, puis sur **HOME MENU**.

Un écran à interface graphique (GUI) apparaît sur votre téléviseur. Utilisez /// et **ENTER** pour naviguer dans les écrans et sélectionner les éléments de menu. Appuyez sur **RETURN** pour confirmer et quitter le menu en cours.

- Appuyez sur **HOME MENU** à n'importe quel moment pour dégager la page **Home Menu**.

3 Sélectionnez 'System Setup' dans le Home Menu, puis appuyez sur **ENTER**.

4 Sélectionnez le réglage que vous voulez ajuster.

- **Manual SP Setup** – Permet de spécifier le type de liaison appliqué aux bornes surround arrière ainsi que la taille, le nombre, la distance et l'équilibre général des enceintes raccordées (consultez la section *Réglage manuel des enceintes* ci-dessous).
- **Input Setup** – Spécifie les composants raccordés aux entrées numériques, HDMI et vidéo-composantes (consultez la section *Le menu Input Setup* à la page 42).

- **OSD Language** – Permet de changer la langue de l'écran GUI (consultez la section *Changement de la langue de l'affichage sur écran (OSD Language)* à la page 39).
- **Network Setup** – Permet d'effectuer la configuration nécessaire pour connecter cet appareil à votre réseau domestique (consultez la section *Menu de configuration réseau* à la page 105).
- **Other Setup** – Permet de changer les réglages personnalisés selon la façon dont vous voulez utiliser votre récepteur (consultez la section *Le menu Other Setup* à la page 106).

Réglage manuel des enceintes

Ce récepteur vous permet d'effectuer des réglages précis afin d'optimiser les performances de son surround. Les réglages ne seront faits qu'une seule fois (sauf si vous changez l'emplacement de vos enceintes ou si vous ajoutez de nouvelles enceintes).

Ces réglages ont été conçus pour personnaliser votre système, mais vous n'êtes pas obligé de les appliquer si vous êtes satisfait des réglages effectués à la section *Configuration optimale automatique du son (Auto MCACC)* à la page 39.

ATTENTION

- Les tonalités de test utilisées pour **Manual SP Setup** sont générées à un volume élevé.

1 Sélectionnez 'Manual SP Setup', puis appuyez sur **ENTER**.

Consultez la section *Réglages du récepteur depuis le menu System Setup* au-dessus si vous n'avez pas encore atteint cet écran.

Remarque

¹ Ne mettez pas le récepteur hors tension pendant l'utilisation du menu System Setup.

2 Sélectionnez le réglage que vous voulez ajuster.

Si vous effectuez ces réglages pour la première fois, il est préférable de respecter l'ordre suivant :

- **Speaker System** – Permet de préciser comment les enceintes surround arrière doivent être utilisées (voir ci-dessous).
- **Speaker Setting** – Permet de préciser la taille et le nombre d'enceintes raccordées (page 102).
- **Channel Level** – Permet d'ajuster l'équilibre général de votre système d'enceintes (page 103).
- **Speaker Distance** – Permet de préciser la distance de vos enceintes par rapport à la position d'écoute (page 104).
- **X-Curve** – Permet d'ajuster l'équilibre tonal de votre système d'enceintes pour les bandes sonores de films (page 104).

3 Effectuez les mises au point nécessaires pour chaque réglage en appuyant sur RETURN pour confirmer chaque écran.

Configuration du Speaker System

- Réglage par défaut : **Normal(SB/FH)**

Il existe plusieurs manières d'utiliser les bornes d'enceintes de cet appareil. En plus de la configuration normale de cinéma à domicile où les bornes d'enceintes sont utilisées pour les enceintes avant-haut ou avant-large, elles peuvent être utilisées pour la connexion d'enceintes avant bi-amping (enceintes à double entrée) ou comme système d'enceintes indépendant dans une autre pièce.

1 Sélectionnez 'Speaker System' sur le menu Manual SP Setup.

Consultez la section *Réglages du récepteur depuis le menu System Setup* à la page 100 si vous n'avez pas encore atteint cet écran.

2 Sélectionnez l'option Speaker System souhaitée.

- **Normal(SB/FH)** – Convient à une utilisation de type cinéma à domicile où les enceintes avant-haut appartiennent au système d'enceintes principal (A).

- **Normal(SB/FW)** – Convient à une utilisation de type cinéma à domicile où les enceintes avant-large appartiennent au système d'enceintes principal (A).
- **Speaker B** – Sélectionnez ce réglage pour utiliser les bornes d'enceinte B afin d'écouter en stéréo dans une autre pièce (consultez la section *Commutation des bornes d'enceintes* à la page 73).
- **Front Bi-Amp** – Sélectionnez ce réglage si vous réalisez une double amplification des enceintes avant (consultez la section *Double amplification des enceintes* à la page 22).
- **ZONE 2** – Sélectionnez cette option pour attribuer les bornes d'enceintes surround arrière à un système indépendant situé dans une autre zone (pièce) (consultez la section *Utilisation des commandes MULTI-ZONE* à la page 73).

3 Si à l'étape 2 vous avez sélectionné l'option Normal(SB/FH), Normal(SB/FW), ou Speaker B, spécifiez l'emplacement des enceintes surround.

Dans un système surround à 7.1 canaux dont les enceintes surround sont placées directement à côté de la position d'écoute, le son surround des sources à 5.1 canaux sort par le côté. La fonction mélange le son des enceintes surround avec le son des enceintes surround arrière de sorte que le son surround est restitué en diagonale, de l'avant à l'arrière, comme il devrait l'être normalement.¹

- **ON SIDE** – Sélectionnez cette option si les enceintes surround sont placées à 90° de part et d'autre de l'axe central, c'est-à-dire immédiatement à gauche et à droite de la position d'écoute.
- **IN REAR** – Sélectionnez cette option si les enceintes surround sont placées à 120° de part et d'autre de l'axe central, c'est-à-dire légèrement derrière la position d'écoute.

4 Lorsque 'Setting Change?' est affiché, sélectionnez Yes.

Si **No** est sélectionné, le réglage ne change pas.

Vous revenez alors au menu **Manual SP Setup**.

Remarque

¹ Dans certains cas, il pourra s'avérer impossible d'obtenir des résultats satisfaisants en raison des positions des enceintes et de la source du son. Dans ce cas, définissez le réglage sur **ON SIDE** ou **IN REAR**.

Réglage des enceintes

Utilisez ce réglage pour préciser la configuration de vos enceintes (taille, nombre d'enceintes et fréquence de croisement). Il est conseillé de vous assurer que les réglages obtenus avec la fonction de *Configuration optimale automatique du son (Auto MCACC)* à la page 39, sont corrects. Notez que ce réglage s'applique à tous les pré-réglages MCACC et qu'il ne peut être configuré indépendamment.

1 Sélectionnez 'Speaker Setting' sur le menu Manual SP Setup.

2 Choisissez le groupe d'enceintes que vous souhaitez régler, puis sélectionnez une taille d'enceinte.

Utilisez ◀/▶ pour sélectionner la taille (et le nombre) des enceintes suivantes :¹

- **Front** – Sélectionnez **LARGE** si vos enceintes avant reproduisent fidèlement les basses fréquences ou si vous n'avez pas raccordé de caisson de graves. Sélectionnez **SMALL** pour envoyer les basses fréquences au caisson de graves.
- **Center** – Sélectionnez **LARGE** si votre enceinte centrale reproduit fidèlement les basses fréquences ou **SMALL** pour envoyer les basses fréquences aux autres enceintes ou au caisson de graves. Si vous n'avez pas raccordé d'enceinte centrale, choisissez **NO** (le canal central est envoyé aux enceintes avant).
- **FH** – Sélectionnez **LARGE** si vos enceintes avant-haut reproduisent de façon fidèle les fréquences graves, ou sélectionnez **SMALL** pour envoyer les fréquences graves vers les

autres enceintes ou vers le subwoofer. Si les enceintes avant-haut ne sont pas connectées, sélectionnez **NO** (les canaux avant-haut sont alors sortis sur les enceintes avant).²

- **FW** – Sélectionnez **LARGE** si vos enceintes avant-large reproduisent de façon fidèle les fréquences graves, ou sélectionnez **SMALL** pour envoyer les fréquences graves vers les autres enceintes ou vers le subwoofer. Si les enceintes avant-large ne sont pas connectées, sélectionnez **NO** (les canaux avant-large sont alors sortis sur les enceintes avant).³
- **Surr** – Sélectionnez **LARGE** si vos enceintes surround arrière reproduisent fidèlement les basses fréquences. Sélectionnez **SMALL** pour envoyer les fréquences graves vers les autres enceintes ou le subwoofer. Si vous n'avez pas raccordé d'enceintes surround, choisissez **NO** (le son des canaux surround est envoyé aux enceintes avant ou à un caisson de graves).
- **SB** – Sélectionnez le nombre d'enceintes surround arrière que vous possédez (une, deux ou zéro).⁴ Sélectionnez **LARGE**x2 ou **LARGE**x1 si vos enceintes surround arrière reproduisent fidèlement les basses fréquences. Sélectionnez **SMALL**x2 ou **SMALL**x1 pour envoyer les basses fréquences aux autres enceintes ou au caisson de graves. Si vous n'avez pas raccordé d'enceintes surround arrière, sélectionnez **NO**.

Remarque

- 1 Si vous sélectionnez **SMALL** pour les enceintes avant, le caisson de graves se règle automatiquement sur **YES**. En outre, les enceintes centrale, surround, surround arrière, avant-haut et avant-large ne peuvent pas être réglées sur **LARGE** lorsque les enceintes avant sont réglées sur **SMALL**. Dans ce cas, toutes les fréquences graves sont envoyées vers le subwoofer.
- 2 Lorsque la fonction **Speaker System** est réglée sur **Normal(SB/FH)**, seul le réglage des enceintes avant-haut est possible.
 - Si les enceintes surround sont réglées sur **NO**, les enceintes avant-haut sont automatiquement réglées sur **NO**.
- 3 Lorsque la fonction **Speaker System** est réglée sur **Normal(SB/FW)**, seul le réglage des enceintes avant-large est possible.
 - Si la valeur **NO** est sélectionnée pour les enceintes surround, les enceintes avant-large sont automatiquement réglées sur **NO**.
- 4 • Si vous avez sélectionné **ZONE 2**, ou **Front Bi-Amp** (section *Configuration du Speaker System* à la page 101), vous ne pouvez pas ajuster les réglages surround arrière.
 - Si les enceintes surround sont réglées sur **NO**, les enceintes surround arrière sont automatiquement réglées sur **NO**.
 - Si vous ne sélectionnez qu'une enceinte surround arrière, assurez-vous qu'elle est raccordée à la borne surround arrière gauche.

- **SW** – Les signaux LFE et les basses fréquences des canaux réglés sur **SMALL** sont générés par le caisson de graves lorsque **YES** est sélectionné. Choisissez le réglage **PLUS** si vous souhaitez que le caisson de graves émette les basses en continu ou si vous souhaitez des basses plus profondes (les basses fréquences normalement émises par les enceintes avant et centrale sont également acheminées vers le caisson de graves).¹ Si vous n'avez pas raccordé de caisson de graves, choisissez **NO** (les basses fréquences sont générées par d'autres enceintes).

3 Sélectionnez 'X. OVER' et réglez la fréquence de croisement.²

Les fréquences inférieures au point de coupure sont envoyées au caisson de graves (ou aux enceintes **LARGE**).

4 Lorsque vous avez terminé, appuyez sur RETURN.

Vous revenez alors au menu **Manual SP Setup**.

Niveau des canaux

À l'aide des réglages de niveau des canaux, vous pouvez régler la balance générale de votre système d'enceintes, un facteur important lors du réglage de votre système de cinéma à domicile.

Déplacez manuellement les tonalités de test d'une enceinte à l'autre et ajustez les différents niveaux de canal.

1 Sélectionnez 'Channel Level' sur le menu Manual SP Setup.

L'émission des tonalités de test commence.

2 Réglez le niveau de chaque canal à l'aide des touches ←/→.

Utilisez les touches ↑/↓ pour changer d'enceintes.

Réglez le niveau de chaque enceinte pendant l'émission de la tonalité d'essai.³

3 Lorsque vous avez terminé, appuyez sur RETURN.

Vous revenez alors au menu **Manual SP Setup**.



Astuce

- Vous pouvez modifier les niveaux des canaux en appuyant sur touche **RECEIVER**, puis sur les touches ←/→ de la télécommande.⁴

Remarque

- ¹ Si vous avez un caisson de graves et que vous aimez que les basses ressortent, il peut paraître logique de sélectionner **LARGE** pour vos enceintes avant et **PLUS** pour le caisson de graves. Cependant, cette sélection peut ne pas répondre parfaitement à vos attentes en matière de production des graves. En fonction de la position des enceintes dans la pièce, vous pouvez en effet constater une diminution des basses à cause de l'annulation de basses fréquences. Dans ce cas, essayez de modifier la position ou la direction des enceintes. Si les résultats ne vous satisfont pas, écoutez la réponse en basses en réglant sur **PLUS** et **YES** ou en réglant alternativement les enceintes avant sur **LARGE** et **SMALL**, et laissez vos oreilles choisir la meilleure option. Si vous rencontrez des difficultés, l'option la plus simple consiste à envoyer toutes les basses au caisson de graves en sélectionnant **SMALL** pour les enceintes avant.
- ² • Ce réglage détermine la coupure entre les basses lues par les enceintes réglées sur **LARGE**, ou par le caisson de graves, et les basses lues par les enceintes réglées sur **SMALL**. Il établit également le moment précis de la coupure des sons graves du canal LFE.
 - Avec la configuration Full Auto MCACC ou Auto MCACC (option **ALL** ou **Speaker Setting**), ce paramètre n'est pas appliqué et la fréquence de séparation est automatiquement définie. Le paramètre de fréquence de recouvrement (crossover) permet d'obtenir un son optimum en prenant en compte la capacité de sons graves de toutes les enceintes connectées ainsi que les caractéristiques de l'oreille humaine.
 - Si vous utilisez des enceintes THX, vérifiez que la fréquence de recouvrement est réglée sur **80Hz**.
- ³ • Si vous utilisez un indicateur Sound Pressure Level (SPL), effectuez les mesures depuis votre principale position d'écoute et ajustez le niveau de chaque enceinte à 75 dB SPL (C-coefficient/lecture lente).
 - La tonalité d'essai du subwoofer est émise à faible volume. Il se peut que vous deviez effectuer un nouveau réglage si l'essai a été réalisé avec une véritable bande son.
- ⁴ Le niveau des canaux ne peut pas être réglé par cette procédure quand **HOME MENU** est utilisé pour des réglages.

Distance des enceintes

Pour obtenir une profondeur sonore et un détachement parfaits de votre système, vous devez préciser la distance qu'il y a entre vos enceintes et la position d'écoute. Le récepteur pourra alors ajouter le délai nécessaire pour l'obtention d'un son surround optimal.

1 Sélectionnez 'Speaker Distance' sur le menu Manual SP Setup.

2 Réglez la distance de chaque enceinte à l'aide des touches ◀/▶.

Vous pouvez régler la distance de chaque enceinte par incréments de 0,01 m.

3 Lorsque vous avez terminé, appuyez sur RETURN.

Vous revenez alors au menu **Manual SP Setup**.



Astuce

- Pour un son surround de qualité, assurez-vous que les enceintes surround arrière se trouvent à la même distance de la position d'écoute.

Courbe X

La plupart des bandes sonores mixées pour le cinéma sont trop aiguës lorsqu'elles sont émises dans de grandes pièces. Le réglage de la courbe X agit comme une nouvelle égalisation pour l'écoute sur un système home cinéma : il restaure l'équilibre tonal des bandes sonores de films.¹

1 Sélectionnez 'X-Curve' sur le menu Manual SP Setup.

2 Choisissez le réglage de courbe X souhaité.

Utilisez ◀/▶ pour effectuer le réglage. La courbe X est définie comme une ligne oblique descendante en décibels par octave, débutant à 2 kHz. Au fur et à mesure que la ligne oblique monte, le son perd en aigus (jusqu'à **-3.0dB/oct** au maximum). Utilisez les lignes directrices suivantes pour régler la courbe X en fonction de la taille de votre pièce :

Taille de la pièce (m ²)	≤36	≤48	≤60	≤72	≤300	≤1000
Courbe X (dB/oct)	-0,5	-1,0	-1,5	-2,0	-2,5	-3,0

- Si vous sélectionnez **OFF**, la courbe des fréquences est plate et la courbe X reste sans effet.

3 Lorsque vous avez terminé, appuyez sur RETURN.

Remarque

¹ Le réglage X-Curve n'est pas appliqué lorsque le mode Pure direct est sélectionné.

Menu de configuration réseau

Ce menu permet de configurer les paramètres réseau sur l'appareil afin d'écouter la radio Internet.

1 Appuyez sur **RECEIVER** de la télécommande, puis sur **HOME MENU**.

Un écran à interface graphique (GUI) apparaît sur votre téléviseur. Utilisez **↑/↓/←/→** et **ENTER** pour naviguer dans les écrans et sélectionner les éléments de menu. Appuyez sur **RETURN** pour confirmer et quitter le menu en cours.

2 Sélectionnez 'System Setup' sur la page Home Menu.

3 Sélectionnez 'Network Setup' sur le menu System Setup.

4 Sélectionnez le réglage que vous voulez ajuster.

Si vous effectuez ces réglages pour la première fois, il est préférable de respecter l'ordre suivant :

- **IP Address, Proxy** – Pour configurer l'adresse IP/Proxy de cet appareil (voir plus bas).
- **Information** – Pour afficher l'adresse MAC de cet appareil (page 106).

Configuration de l'adresse IP/Proxy

Si le routeur relié à la borne LAN de ce récepteur est un routeur à large bande (avec fonction de serveur DHCP), mettez simplement la fonction de serveur DHCP en service, et le paramétrage manuel du réseau sera inutile. Vous ne devez effectuer la procédure de configuration du réseau décrite ci-après que si l'appareil est connecté à un routeur haut-débit dépourvu de la fonction de serveur DHCP. Avant de paramétrer le réseau, demandez conseil à votre fournisseur Internet ou à votre gestionnaire de réseau qui vous indiquera les réglages nécessaires. Il est conseillé de se référer aussi au mode d'emploi fourni avec le composant en réseau.¹

IP Address

L'adresse IP à entrer doit être située dans les plages ci-dessous. Si l'adresse IP définie n'est pas située dans ces plages, vous ne pourrez pas écouter les stations de radio Internet.

Class A : 10.0.0.1 à 10.255.255.254

Class B : 172.16.0.1 à 172.31.255.254

Class C : 192.168.0.1 à 192.168.255.254

Subnet Mask

Si le modem xDSL ou l'adaptateur de terminal est directement relié à ce récepteur, désignez le masque de sous-réseau fourni sur papier par votre fournisseur Internet. Dans la plupart des cas, il faut inscrire 255.255.255.0.

Default Gateway

Si une passerelle (routeur) est reliée à ce récepteur, désignez l'adresse IP correspondante.

Primary DNS Server/Secondary DNS Server

Dans le cas où votre FAI ne vous a communiqué qu'une seule adresse de serveur DNS, entrez-la dans le champ '**Primary DNS Server**'. Dans le cas où votre FAI vous a communiqué plus de deux adresses de serveur DNS, entrez une des autres adresses de serveur DNS dans le champ '**Secondary DNS Server**'.

Proxy Hostname/Proxy Port

Ce réglage est nécessaire si vous raccordez ce récepteur à Internet par un serveur proxy. Désignez l'adresse IP de votre serveur proxy dans le champ '**Proxy Hostname**'. Désignez aussi le numéro de port de votre serveur proxy dans le champ '**Proxy Port**'.



Astuce

- Appuyez sur **↑/↓** ou sur les touches numériques pour saisir des caractères numériques. Pour effacer les caractères alphanumériques un à un, appuyez sur la touche **CLEAR**.

Remarque

¹ Si vous changez les réglages réseau d'un serveur sans fonction de serveur DHCP, effectuez les changements correspondants dans les réglages réseau du récepteur.

1 Sélectionnez 'IP Address, Proxy' sur le menu Network Setup.

2 Sélectionnez le réglage DHCP souhaité.

Si vous sélectionnez l'option **ON**, le réseau est configuré automatiquement et vous n'avez pas besoin d'effectuer l'étape 3. Passez directement à l'étape 4.

Si vous avez sélectionné l'option **ON** et qu'il n'existe pas de serveur DHCP sur le réseau, l'appareil utilisera sa propre fonction Auto IP pour déterminer l'adresse IP.¹

3 Entrez les IP Address, Subnet Mask, Default Gateway, Primary DNS Server et Secondary DNS Server.

Appuyez sur **↑/↓** pour sélectionner un numéro et sur **←/→** pour déplacer le curseur.

4 Sélectionnez la valeur 'OFF' ou 'ON' pour l'option Enable Proxy Server (activer le serveur Proxy) afin de désactiver ou d'activer le serveur proxy.

Si vous sélectionnez **'OFF'**, passez à l'étape 7.

Si vous sélectionnez **'ON'**, passez à l'étape 5.

5 Désignez l'adresse de votre serveur proxy ou le nom de domaine.

6 Désignez le numéro de port de votre serveur proxy.

7 Sélectionnez 'OK' pour confirmer la configuration de l'adresse IP/Proxy.

Affichage de l'adresse MAC

Vous pouvez vérifier l'adresse MAC de l'appareil.

- **Sélectionnez 'Information' sur le menu Network Setup.**

Le menu Other Setup

Le menu **Other Setup** vous permet de réaliser des réglages personnalisés qui reflètent votre utilisation du récepteur.

1 Appuyez sur **RECEIVER de la télécommande, puis sur HOME MENU.**

Un écran à interface graphique (GUI) apparaît sur votre téléviseur. Utilisez **↑/↓/←/→** et **ENTER** pour naviguer dans les écrans et sélectionner les éléments de menu. Appuyez sur **RETURN** pour confirmer et quitter le menu en cours.

2 Sélectionnez 'System Setup' sur la page Home Menu.

3 Sélectionnez 'Other Setup', puis appuyez sur ENTER.

4 Sélectionnez le réglage que vous voulez ajuster.

Si vous effectuez ces réglages pour la première fois, il est préférable de respecter l'ordre suivant :

- **HDMI Setup** – Pour synchroniser cet appareil avec d'autres équipements Pioneer prenant en charge la fonction **Control** HDMI (consultez la section *Menu "HDMI Setup"* à la page 64).
- **Volume Setup** – Pour configurer les opérations de cet appareil liées au volume (voir plus bas).
- **Remote Control Mode Setup** – Spécifie le mode de commande de la télécommande du récepteur (page 107).
- **Flicker Reduction Setup** – Ajuste l'aspect de l'écran GUI (page 107).
- **Pairing Bluetooth Setup** – Permet d'associer un adaptateur *Bluetooth* et un équipement sans fil *Bluetooth* (page 53).

5 Effectuez les mises au point nécessaires pour chaque réglage en appuyant sur RETURN pour confirmer chaque écran.

Remarque

¹ L'adresse IP créée par la fonction Auto IP est du type 169.254.X.X. Il n'est pas possible d'écouter une station de radio Internet lorsque l'adresse IP a été attribuée par la fonction Auto IP de l'appareil.

Configuration du volume

Vous pouvez spécifier le volume de l'appareil lors de la mise sous tension / volume maximum ou un niveau de volume plus faible, selon vos préférences.

1 Sélectionnez 'Volume Setup' sur le menu Other Setup.

2 Sélectionnez le réglage Power ON Level souhaité.

Le volume peut être réglé pour être toujours au même niveau lorsque le récepteur est mis sous tension.

- **LAST** (par défaut) – Lorsque vous mettez le récepteur sous tension, le volume est le même qu'à la dernière mise hors tension.
- **"---** – Lorsque vous mettez le récepteur sous tension, le volume est au niveau minimal.
- **-80.0dB à +12.0dB** – Spécifiez le volume du récepteur à sa mise sous tension par incréments de 0,5 dB.

Il n'est pas possible de régler le volume à un niveau plus élevé que le volume défini dans l'option de configuration Volume Limit (voir ci-après).

3 Sélectionnez le réglage Volume Limit souhaité.

Utilisez cette fonction pour limiter le volume maximal. Le volume ne peut pas être augmenté au-delà de cette limite, même avec la touche **MASTER VOLUME** (ou la molette sur le panneau avant).

- **OFF** (par défaut) – Le volume maximal n'est pas limité.
- **-20.0dB/-10.0dB/0.0dB** – Le volume maximal est limité à la valeur spécifiée ici.

4 Sélectionnez le réglage Mute Level souhaité.

Cette option permet de spécifier la valeur de réduction du volume appliquée lorsque la touche **MUTE** est actionnée.

- **FULL** (par défaut) – Pas de son.
- **-40.0dB/-20.0dB** – Le volume est réduit de la valeur choisie.

5 Lorsque vous avez terminé, appuyez sur RETURN.

Vous revenez alors au menu **Other Setup**.

Réglage du mode de la télécommande

- Réglage par défaut : **1**

Ce réglage permet d'éviter les opérations erratiques possibles lorsque plusieurs récepteurs sont utilisés.¹

1 Sélectionnez 'Remote Control Mode Setup' sur le menu Other Setup.

2 Sélectionnez le réglage Remote Control Mode souhaité.

3 Sélectionnez "OK" pour changer le mode de commande à distance.

4 Suivez les instructions apparaissant à l'écran pour changer les réglages de la télécommande.

Consultez *Exploitation de plusieurs récepteurs* à la page 77.

5 Lorsque vous avez terminé, appuyez sur RETURN.

Vous revenez alors au menu **Other Setup**.

Réglage de la réduction du scintillement

- Réglage par défaut : **OFF**

La résolution de l'écran GUI peut être améliorée. Si l'écran GUI vous semble pas très visible, essayez de changer ce réglage. Notez que le changement de résolution par ce réglage n'agit que sur l'écran GUI, il n'a aucune incidence sur la sortie vidéo.

1 Sélectionnez 'Flicker Reduction Setup' sur le menu Other Setup.

2 Sélectionnez le réglage Flicker Reduction souhaité.

3 Lorsque vous avez terminé, appuyez sur RETURN.

Vous revenez alors au menu **Other Setup**.

Remarque

¹ Si vous changez le réglage de ce récepteur, changez-le aussi sur la télécommande.

Informations complémentaires

Guide de dépannage

Une utilisation incorrecte de l'appareil est souvent interprétée comme un problème ou un dysfonctionnement. Si vous êtes convaincu que cet appareil ne fonctionne pas correctement, contrôlez les points ci-dessous. Quelquefois, le problème provient d'un autre appareil. Contrôlez les autres appareils électriques raccordés au récepteur. Si le problème ne peut être résolu malgré les indications ci-dessous, consultez votre service après-vente Pioneer le plus proche pour faire réparer le composant.



Remarque

- Si l'unité ne fonctionne pas normalement en raison d'un problème externe aux appareils, comme la présence d'électricité statique par ex., débranchez la prise secteur puis rebranchez-la immédiatement pour retourner à des conditions de fonctionnement normales.

Alimentation

Symptôme	Réparation possible
Impossible de mettre l'appareil sous tension.	<ul style="list-style-type: none"> • Assurez-vous que le cordon d'alimentation est branché sur une prise électrique. • Essayez de débrancher l'appareil, puis de le rebrancher.
Impossible de mettre le composant hors tension. (ZONE 2 ON est affiché.)	<ul style="list-style-type: none"> • Réglez le sélecteur de fonctionnement MULTI-ZONE de la télécommande sur ZONE 2, puis appuyez sur RECEIVER pour mettre la Zone 2 hors service.
Le récepteur s'éteint subitement ou l'indicateur iPod iPhone clignote.	<ul style="list-style-type: none"> • Vérifiez qu'aucun brin des fils des enceintes ne touche le panneau arrière ou un autre groupe de câbles. Si c'est le cas, rattachez les fils des enceintes et assurez-vous qu'aucun brin ne traîne. • Le récepteur peut connaître un grave problème. Débranchez-le et contactez le service après-vente Pioneer.
Pendant une lecture à un niveau sonore élevé, l'alimentation se coupe subitement.	<ul style="list-style-type: none"> • Baissez le volume. • Baissez les niveaux d'égalisation 63 Hz et 125 Hz, comme indiqué à la section <i>Configuration MCACC manuelle</i> à la page 90. • Mettez la sécurité numérique en service. Tout en tenant ENTER enfoncée sur le panneau avant, appuyez sur STANDBY/ON pour mettre le récepteur en veille. Utilisez TUNE ↑/↓ pour sélectionner D.SAFETY <OFF>, puis utilisez PRESET ←/→ pour sélectionner 1 ou 2 (sélectionnez D.SAFETY <OFF> pour mettre la fonction hors service). Si l'alimentation se coupe alors que 2 est activé, baissez le volume. Lorsque 1 ou 2 est en service, certaines fonctions peuvent ne pas être disponibles.
L'unité ne répond pas lorsque j'appuie sur les touches.	<ul style="list-style-type: none"> • Éteignez le récepteur, puis rallumez-le. • Essayez de débrancher le cordon d'alimentation, puis de le rebrancher.
AMP ERR clignote à l'écran, puis l'appareil s'éteint automatiquement. L'indicateur ADVANCED MCACC clignote et le composant ne s'allume pas.	<ul style="list-style-type: none"> • Le récepteur peut connaître un grave problème. N'essayez pas de le mettre sous tension. Débranchez le récepteur et contactez le service après-vente Pioneer.

Symptôme	Réparation possible
Le voyant bleu (au centre de l'appareil) clignote et l'appareil se met hors tension.	<ul style="list-style-type: none"> Il y a un problème au niveau du bloc d'alimentation du récepteur. Le récepteur peut connaître un grave problème. Débranchez le récepteur et contactez le service après-vente Pioneer.
L'indicateur AMP OVERHEAT et le voyant bleu (au centre de l'appareil) clignotent et l'appareil se met hors tension.	<ul style="list-style-type: none"> Laissez refroidir l'appareil dans un endroit bien ventilé, puis rallumez-le. Attendez au moins 1 minute, puis rallumez le récepteur.
L'appareil se met soudainement hors tension et l'indicateur PQLS clignote.	<ul style="list-style-type: none"> Le bloc d'alimentation est endommagé. Débranchez le récepteur et contactez le service après-vente Pioneer.

Pas de son

Symptôme	Réparation possible
Aucun son n'est émis lorsqu'une fonction est sélectionnée. Aucun son ne sort des enceintes avant.	<ul style="list-style-type: none"> Vérifiez le volume, le réglage de coupure du son (appuyez sur la touche MUTE) et le réglage des enceintes (appuyez sur la touche SPEAKERS). Assurez-vous d'avoir sélectionné la fonction d'entrée adéquate. Vérifiez que le microphone de configuration MCACC est débranché. Assurez-vous d'avoir sélectionné le signal d'entrée adéquat (appuyez sur SIGNAL SEL). Notez que les signaux d'un autre format ne peuvent pas être émis lorsque PCM est sélectionné. Vérifiez que le composant source est correctement raccordé (consultez la section <i>Raccordement de votre équipement</i> à la page 15). Vérifiez que les enceintes sont correctement raccordées (consultez la section <i>Raccordement des enceintes</i> à la page 20).
Aucun son ne sort des enceintes surround ou centrale.	<ul style="list-style-type: none"> Assurez-vous que le mode d'écoute en stéréo ou le mode surround avant évolué n'a pas été sélectionné ; sélectionnez un des modes d'écoute surround (consultez la section <i>Les modes d'écoute de votre système</i> à la page 57). Vérifiez que les enceintes surround/centrale ne sont pas réglées sur NO (consultez la section <i>Réglage des enceintes</i> à la page 102). Vérifiez les réglages du niveau de canal (consultez la section <i>Niveau des canaux</i> à la page 103). Vérifiez les connexions des enceintes (consultez la section <i>Raccordement des enceintes</i> à la page 20).
Aucun son ne sort des enceintes surround arrière.	<ul style="list-style-type: none"> Vérifiez que les enceintes surround arrière sont configurées sur LARGE ou SMALL, et que les enceintes surround ne sont pas configurées sur NO (consultez la section <i>Réglage des enceintes</i> à la page 102). Vérifiez les connexions des enceintes (consultez la section <i>Raccordement des enceintes</i> à la page 20). Si une seule enceinte surround arrière est raccordée, vérifiez qu'elle est reliée à la borne d'enceinte du canal gauche. Les enceintes surround arrière n'émettent aucun son tant que le Speaker System est réglé sur Speaker B et qu'une source audio est envoyée sur les enceintes B.
Aucun son n'est émis par les enceintes avant-haut ou avant-large.	<ul style="list-style-type: none"> Vérifiez que les enceintes avant-haut ou avant-large sont configurées sur LARGE ou SMALL, et que les enceintes surround ne sont pas configurées sur NO (consultez la section <i>Réglage des enceintes</i> à la page 102). Vérifiez les connexions des enceintes (consultez la section <i>Raccordement des enceintes</i> à la page 20).

Symptôme	Réparation possible
Aucun son n'est émis par le subwoofer.	<ul style="list-style-type: none"> • Vérifiez que le caisson de graves est correctement raccordé, qu'il est allumé et que le volume est suffisant. • Si le caisson de graves est doté d'une fonction sommeil, assurez-vous qu'elle est désactivée. • Vérifiez que le caisson de graves est réglé sur YES ou PLUS (consultez la section <i>Réglage des enceintes</i>, page 102). • La fréquence de croisement peut être réglée sur un niveau trop bas ; réglez-la sur un niveau plus élevé pour qu'elle corresponde aux caractéristiques des autres enceintes (consultez la section <i>Réglage des enceintes</i> à la page 102). • S'il y a très peu d'informations sur les basses fréquences dans le matériel source, modifiez les réglages de vos enceintes : Front, SMALL / Caisson de graves, YES ou Front, LARGE / Caisson de graves, PLUS (consultez la section <i>Réglage des enceintes</i> à la page 102). • Vérifiez que le canal LFE n'est pas réglé sur OFF ou sur une valeur très faible (consultez la section <i>Réglage des options audio</i> à la page 68). • Vérifiez les réglages du niveau des enceintes (consultez la section <i>Niveau des canaux</i> à la page 103).
Aucun son ne sort d'une enceinte.	<ul style="list-style-type: none"> • Vérifiez la liaison de l'enceinte (consultez la section <i>Raccordement des enceintes</i> à la page 20). • Vérifiez les réglages du niveau des enceintes (consultez la section <i>Niveau des canaux</i> à la page 103). • Assurez-vous que l'enceinte n'est pas réglée sur NO (consultez la section <i>Réglage des enceintes</i> à la page 102). • Le canal peut ne pas être enregistré dans la source. En utilisant l'un des modes d'écoute avec effet avancé, vous pouvez créer le canal manquant (consultez la section <i>Les modes d'écoute de votre système</i> à la page 57).
Les composants analogiques produisent du son, mais pas les composants numériques (DVD, LD, CD-ROM, etc.).	<ul style="list-style-type: none"> • Vérifiez que le type de signal d'entrée est réglé sur DIGITAL (consultez la section <i>Choix du signal d'entrée</i> à la page 61). • Assurez-vous que l'entrée numérique est correctement affectée à la prise d'entrée auquel le composant est raccordé (consultez la section <i>Le menu Input Setup</i> à la page 42). • Vérifiez les réglages de sortie numérique sur le composant source. • Si le composant source possède une commande de volume numérique, assurez-vous qu'elle n'est pas réglée à un niveau trop bas.
Aucun son n'est émis ou un bruit est généré lors de la lecture d'un logiciel Dolby Digital/DTS.	<ul style="list-style-type: none"> • Assurez-vous que votre lecteur DVD est compatible avec les disques Dolby Digital/DTS. • Vérifiez les réglages de sortie numérique de votre lecteur DVD. Assurez-vous que la sortie du signal DTS est réglée sur On. • Si le composant source possède une commande de volume numérique, assurez-vous qu'elle n'est pas réglée à un niveau trop bas.
Aucun son n'est émis lorsque la page Home Menu est utilisée.	<ul style="list-style-type: none"> • Si la fonction d'entrée HDMI est sélectionnée, le son reste coupé jusqu'à ce que vous quittiez la page Home Menu.

Autres problèmes audio

Symptôme	Réparation possible
Les stations radio ne peuvent être sélectionnées automatiquement ou il y a beaucoup de bruit dans les émissions radio.	<p><i>Pour les émissions FM</i></p> <ul style="list-style-type: none"> Étendez complètement l'antenne fil FM, positionnez-la pour assurer la meilleure réception possible et fixez-la à un mur, par exemple. Pour une meilleure réception, utilisez une antenne extérieure (voir page 31). <p><i>Pour les émissions AM</i></p> <ul style="list-style-type: none"> Réglez la position et l'orientation de l'antenne AM. Pour une meilleure réception, utilisez une antenne extérieure (voir page 31). Des interférences provenant d'autres équipements, comme une lampe fluorescente ou un moteur, peuvent provoquer du bruit. Éteignez ou déplacez l'appareil en cause, ou déplacez l'antenne AM.
Il y a du bruit lors du balayage d'un CD DTS.	<ul style="list-style-type: none"> Il ne s'agit pas d'un dysfonctionnement du récepteur. La fonction balayage de votre lecteur altère les informations numériques, les rendant illisibles, ce qui génère du bruit. Baissez le volume pendant le balayage.
Lors de la lecture d'un LD au format DTS, on entend du bruit sur la bande sonore.	<ul style="list-style-type: none"> Assurez-vous que le type de signal d'entrée est réglé sur DIGITAL (consultez la section <i>Choix du signal d'entrée</i> à la page 61).
Impossible d'enregistrer du son.	<ul style="list-style-type: none"> Vous ne pouvez effectuer un enregistrement numérique qu'à partir d'une source numérique et un enregistrement analogique qu'à partir d'une source analogique. Pour les sources numériques, assurez-vous que les données enregistrées ne sont pas protégées contre la copie. Vérifiez que les fiches OUT sont correctement branchés sur les prises d'entrée des enregistreurs (consultez la section <i>Raccordement d'autres appareils audio</i> à la page 30).
La sortie du caisson de graves est très faible.	<ul style="list-style-type: none"> Pour envoyer plus de signaux au caisson de graves, réglez-le sur PLUS ou réglez les enceintes avant sur SMALL (consultez la section <i>Réglage des enceintes</i> à la page 102).
Tout semble être configuré correctement mais le son de lecture est étrange.	<ul style="list-style-type: none"> Les enceintes ne sont peut-être pas en phase. Vérifiez que les bornes positives/négatives des enceintes sur le récepteur sont reliées aux bornes correspondantes sur les enceintes (consultez la section <i>Raccordement des enceintes</i> à la page 20).
La fonction PHASE CONTROL semble n'avoir aucun effet audible.	<ul style="list-style-type: none"> Le cas échéant, vérifiez que le commutateur du filtre passe-bas de votre caisson de basses (subwoofer) est désactivé, ou que le point de coupure du filtre est réglé sur la fréquence la plus élevée. S'il existe un réglage de PHASE sur votre subwoofer, réglez-le sur 0° (ou, en fonction du subwoofer, sur le réglage qui vous semble avoir le meilleur effet global sur le son). Vérifiez que le paramètre de distance des enceintes est correctement défini pour chaque enceinte (consultez la section <i>Distance des enceintes</i> à la page 104).
Du bruit ou des ronflements sont perceptibles, même lorsqu'il n'y a aucune d'entrée de son.	<ul style="list-style-type: none"> Vérifiez que les ordinateurs ou autres composants numériques raccordés à la même source d'alimentation ne provoquent pas d'interférences.
Impossible de sélectionner certaines fonctions d'entrée avec la touche INPUT SELECTOR du panneau frontal de l'appareil ou la touche INPUT SELECT de la télécommande.	<ul style="list-style-type: none"> Vérifiez les paramètres Input Skip dans le menu Input Setup. Vérifiez l'attribution de l'entrée HDMI dans le menu Input Setup puis essayez l'option OFF.

Symptôme	Réparation possible
Il semble qu'il y ait un retard entre les enceintes et la sortie du subwoofer.	<ul style="list-style-type: none"> Reportez-vous à la section <i>Configuration optimale automatique du son (Auto MCACC)</i> à la page 39 pour reconfigurer votre système en utilisant la fonction MCACC (cela permet de compenser automatiquement le retard de la sortie du subwoofer).
Le volume maximum disponible (indiqué sur l'affichage du panneau avant) est inférieur au maximum de +12dB .	<ul style="list-style-type: none"> Vérifiez si OFF est spécifié pour le volume limite (consultez la section <i>Configuration du volume</i> à la page 107). Le réglage du niveau des canaux dépasse peut-être 0dB.

Vidéo

Symptôme	Réparation possible
Aucune image ne s'affiche lorsqu'une entrée est sélectionnée.	<ul style="list-style-type: none"> Vérifiez les liaisons vidéo du composant source (voir page 29). Pour le HDMI, ou lorsque la conversion vidéo numérique est réglée sur OFF et qu'un téléviseur et un autre composant sont raccordés avec des câbles différents (dans <i>Réglages des options vidéo</i> à la page 71), vous devez relier votre téléviseur à ce récepteur avec le même type de câbles vidéo que le composant vidéo. Assurez-vous que l'affectation de l'entrée est adaptée aux composants raccordés à l'aide de câbles vidéo à composantes ou HDMI (consultez la section <i>Le menu Input Setup</i> à la page 42). Vérifiez les réglages de sortie vidéo du composant source. Vérifiez que l'entrée vidéo sélectionnée sur votre téléviseur est adaptée. Sur certains composants (comme les consoles de jeux vidéo), la conversion des résolutions est impossible. S'il n'est pas possible d'ajuster le réglage résolution de ce récepteur (dans <i>Réglages des options vidéo</i> à la page 71) et/ou si les réglages de résolution de votre composant ou écran n'agissent pas, essayez de régler sur OFF la conversion du signal vidéo numérique (dans <i>Réglages des options vidéo</i> à la page 71).
Impossible d'enregistrer du son.	<ul style="list-style-type: none"> Vérifiez que la source n'est pas protégée contre la copie. Le convertisseur vidéo n'est pas disponible lors de la réalisation d'enregistrements. Vérifiez que le même type de câble vidéo est utilisé pour raccorder l'enregistreur et la source vidéo (celle que vous souhaitez enregistrer) à ce récepteur.
Image parasitée, intermittente ou déformée.	<ul style="list-style-type: none"> Parfois, une platine vidéo peut produire un signal vidéo bruyant (lors du balayage, par exemple) ou la vidéo peut être de qualité moyenne (avec certaines consoles de jeux vidéo, par exemple). La qualité de l'image peut également dépendre, entre autres, des réglages de votre écran. Éteignez le convertisseur vidéo et reconnectez la source et l'écran en utilisant le même type de liaison (composantes ou composite), puis reprenez la lecture.
Les signaux vidéo ne sont pas restitués par la prise à composantes.	<ul style="list-style-type: none"> Lorsqu'un moniteur compatible seulement avec les résolutions de 480i est raccordé à la prise à composantes et qu'un autre moniteur est raccordé à la prise HDMI, les signaux vidéo peuvent ne pas être restitués par le moniteur raccordé à la prise à composantes. Dans ce cas, prenez les mesures suivantes : <ul style="list-style-type: none"> Éteignez le moniteur raccordé à la prise HDMI. Changez le réglage de l'option RES dans le menu VIDEO PARAMETER (page 71). Les signaux vidéo HDMI ne peuvent pas être envoyés vers des prises de sortie vidéo en composantes. Envoyez les signaux vidéo du lecteur ou d'une autre source vers les prises vidéo composite ou en composantes. Lors de l'utilisation d'une prise vidéo en composantes, attribuez-la à l'aide du menu <i>Input Setup</i>.

Réglages

Symptôme	Réparation possible
La configuration Auto MCACC présente toujours une erreur.	<ul style="list-style-type: none">• Le niveau de bruit ambiant de la pièce peut être trop élevé. Maintenez le bruit à un niveau aussi bas que possible (consultez également la section <i>Problèmes lors de l'utilisation de la configuration MCACC automatique</i> à la page 42). Si le bruit ne peut être maintenu à un niveau suffisamment bas, vous devrez configurer manuellement le son surround (page 100).• Si vous utilisez une seule enceinte surround arrière, raccordez-la aux bornes SURROUND BACK L (Single).• Pour utiliser un ensemble d'enceintes à 5.1 canaux, utilisez les enceintes surround pour le canal surround, mais pas pour le canal surround arrière.• Assurez-vous qu'il n'y a pas d'obstacles entre les enceintes et le microphone.• Si Reverse Phase s'affiche, essayez ceci :<ul style="list-style-type: none">– Les fils du cordon d'enceinte (+ et –) ont peut-être été inversés. Vérifiez les liaisons des enceintes.– Selon le type d'enceintes et les conditions dans lesquelles elles ont été installées, Reverse Phase peut s'afficher même si les enceintes sont bien raccordées. Dans ce cas, sélectionnez GO NEXT et continuez.– Si l'enceinte n'est pas orientée vers le microphone (position d'écoute) ou lorsque les enceintes sont affectées par la phase (enceintes dipôles, enceintes réfléchissantes, etc.), il peut être impossible d'identifier correctement la polarité.
Après l'utilisation de la configuration Auto MCACC, la taille d'enceinte est incorrecte.	<ul style="list-style-type: none">• Des bruits basses fréquences provenant, par exemple, d'un climatiseur ou d'un moteur dans la pièce peuvent avoir été émis. Éteignez tous les appareils situés dans la pièce et relancez la configuration Auto MCACC.• Cela peut se produire dans certains cas, en fonction d'un certain nombre de facteurs (capacité des enceintes à restituer les sons graves, taille de la pièce, emplacement des enceintes, etc.). Si ce problème persiste, modifiez manuellement la configuration des enceintes dans <i>Réglage des enceintes</i> à la page 102 et utilisez l'option ALL (Keep SP System) pour le menu Auto MCACC dans <i>MCACC automatique (Expert)</i> à la page 87.
Impossible d'ajuster correctement le réglage de distance précise des enceintes (page 91).	<ul style="list-style-type: none">• Vérifiez que les enceintes sont toutes en phase (assurez-vous que la correspondance des bornes positive (+) et négative (–) est correcte).
L'écran affiche KEY LOCK ON lorsque vous essayez d'effectuer des réglages.	<ul style="list-style-type: none">• Lorsque l'appareil est en mode veille, appuyez sur la touche STANDBY/ON pendant environ 10 secondes tout en maintenant enfoncée la touche SPEAKERS pour désactiver le verrouillage des touches.
Les derniers réglages ont été effacés.	<ul style="list-style-type: none">• Le cordon d'alimentation était débranché lorsque vous avez effectué ce réglage.• Les réglages ne sont enregistrés que si toutes les zones sont hors service. Mettez toutes les zones secondaires hors service avant de débrancher le cordon d'alimentation.
Les divers réglages du système ne sont pas enregistrés.	<ul style="list-style-type: none">• Ne débranchez pas le cordon d'alimentation pendant que vous effectuez le réglage des paramètres. (Les paramètres sont mémorisés lorsque la zone principale et la zone secondaire sont toutes deux déconnectées. Déconnectez toutes les zones avant de débrancher le cordon d'alimentation.)

Graphique de l'égalisation du calibrage professionnel

Symptôme	Réparation possible
La réponse de l'égalisation affichée dans la sortie graphique après le calibrage n'apparaît pas complètement plate.	<ul style="list-style-type: none">• Dans certains cas, le graphique n'apparaît pas plat (même si vous sélectionnez ALL CH ADJ dans la configuration MCACC automatique) à cause des ajustements réalisés pour compenser les caractéristiques de la pièce afin d'obtenir un son optimal.• Les zones du graphique peuvent apparaître identiques (avant et après) si l'ajustement nécessaire est faible ou nul.• Le graphique peut sembler s'être décalé verticalement si l'on compare les mesures avant et après.
Les ajustements d'égalisation réalisés avec les indications de la section <i>Configuration MCACC manuelle</i> à la page 90 semblent ne pas modifier la sortie graphique.	<ul style="list-style-type: none">• Malgré les ajustements de niveau réalisés, il se peut que les filtres utilisés pour l'analyse ne les affichent pas dans la sortie graphique. Toutefois, ces réglages sont pris en compte par les filtres dédiés au calibrage général du système.
Les courbes de réponses des fréquences les plus basses semblent ne pas avoir été calibrées pour les enceintes SMALL .	<ul style="list-style-type: none">• Les basses fréquences utilisées dans le traitement des graves (canal du caisson de graves) ne changeront pas pour des enceintes configurées sur SMALL, ou bien les enceintes ne rendent pas ces basses fréquences.• Le calibrage est réalisé, mais les limites des basses fréquences de vos enceintes ne permettent pas l'affichage d'un son mesurable.

Écran

Symptôme	Réparation possible
L'afficheur est noir ou éteint.	<ul style="list-style-type: none">• Appuyez plusieurs fois de suite sur la touche DIMMER pour sélectionner une luminosité différente.
L'affichage s'éteint après avoir effectué un ajustement.	<ul style="list-style-type: none">• Appuyez plusieurs fois de suite sur la touche DIMMER pour sélectionner une luminosité différente.
DIGITAL ne s'affiche pas lorsque vous appuyez sur SIGNAL SEL .	<ul style="list-style-type: none">• Vérifiez les connexions numériques et assurez-vous que les entrées numériques sont correctement affectées (consultez la section <i>Le menu Input Setup</i> à la page 42).
DD DIGITAL ou DTS ne s'éclaire pas pendant la lecture d'un logiciel Dolby/DTS.	<ul style="list-style-type: none">• Ces indicateurs ne s'allument pas si la lecture est en pause.• Vérifiez les réglages de lecture du composant source, notamment la sortie numérique.
Lors de la lecture de sources Dolby Digital ou DTS, les indicateurs de format du récepteur ne s'allument pas.	<ul style="list-style-type: none">• Vérifiez que le lecteur est connecté à l'aide d'une connexion numérique.• Assurez-vous que le récepteur est réglé sur AUTO ou DIGITAL (consultez la section <i>Choix du signal d'entrée</i> à la page 61).• Vérifiez que le lecteur n'est pas configuré pour convertir les sources Dolby Digital et DTS en PCM.• Vérifiez que Dolby Digital ou DTS est sélectionné si le disque comporte plusieurs pistes audio.
Lors de la lecture de certains disques, aucun indicateur de format du récepteur ne s'allume.	<ul style="list-style-type: none">• Le disque ne contient peut-être pas de matériel 5.1/6.1 canaux. Consultez l'emballage du disque pour plus d'informations sur les pistes audio enregistrées sur le disque.
Lors de la lecture d'un disque en mode Auto Surround ou ALC, DD PL II ou Neo:6 apparaît sur le récepteur.	<ul style="list-style-type: none">• Assurez-vous que le récepteur est réglé sur AUTO ou DIGITAL (consultez la section <i>Choix du signal d'entrée</i> à la page 61).• Si une bande sonore deux canaux est en cours de lecture (y compris une source codée Dolby Surround), il ne s'agit pas d'un dysfonctionnement. Consultez l'emballage du disque pour connaître les formats audio disponibles.

Symptôme	Réparation possible
Lors de la lecture d'un DVD-Audio, l'écran affiche PCM .	<ul style="list-style-type: none"> Ceci se produit si vous lisez un DVD-Audio avec la connexion HDMI. Il ne s'agit pas d'un dysfonctionnement de l'appareil.
Le récepteur s'éteint automatiquement et un témoin clignote ou un témoin clignote est le récepteur ne s'allume pas.	<ul style="list-style-type: none"> Consultez la section Alimentation (page 108).

Télécommande

Symptôme	Réparation possible
Pas de contrôle à distance.	<ul style="list-style-type: none"> Réglez le mode de commande de la télécommande de l'équipement de sorte qu'il corresponde avec le paramétrage du récepteur (consultez la section <i>Exploitation de plusieurs récepteurs</i> à la page 77). Vérifiez si le mode de commande de la télécommande du récepteur est réglé correctement (consultez la section <i>Réglage du mode de la télécommande</i> à la page 107). Remplacez les piles de la télécommande (consultez la section <i>Mise en place des piles</i> à la page 8). Veillez à vous trouver à moins de 7 m du capteur de la télécommande sur le panneau avant et à former un angle de 30° avec celui-ci (consultez la section <i>Portée de la télécommande</i> à la page 14). Vérifiez l'absence d'obstacle entre le récepteur et la télécommande. Vérifiez que le capteur de la télécommande n'est pas exposé à une lumière fluorescente ou intense. Vérifiez le branchement des prises CONTROL IN (consultez la section <i>Fonctionnement d'autres composants Pioneer avec le capteur de cette unité</i> à la page 37).
D'autres composants ne fonctionnent pas avec la télécommande du système.	<ul style="list-style-type: none"> Si les piles sont déchargées, les codes de pré-réglage ont peut-être été effacés. Entrez une nouvelle fois les codes de pré-réglage. Les codes de pré-réglage sont peut-être incorrects. Répétez la procédure d'entrée des codes de pré-réglage.

HDMI

Symptôme	Réparation possible
L'indicateur HDMI clignote en permanence.	<ul style="list-style-type: none">• Vérifiez les points ci-dessous.
Pas d'image ni de son.	<ul style="list-style-type: none">• Ce récepteur est compatible HDCP. Assurez-vous que les composants que vous raccordez sont également compatibles HDCP. Si ce n'est pas le cas, raccordez-les à l'aide des fiches vidéo composant ou composite.• Selon le composant source connecté, ce dernier peut ne pas fonctionner avec ce récepteur (même s'il est compatible HDCP). Dans ce cas, connectez la source au récepteur à l'aide des fiches vidéo composant ou composite.• Si le problème persiste lorsque vous connectez directement votre composant HDMI à votre moniteur, reportez-vous au manuel du composant ou du moniteur ou prenez contact avec le service après-vente du fabricant.• Si aucune image vidéo n'apparaît sur votre téléviseur, essayez d'ajuster la résolution, le paramètre Deep Color ou d'autres paramètres sur votre équipement.• Si les signaux vidéo analogiques sont transmis par la prise HDMI, utilisez une autre connexion pour la sortie audio.• Pour obtenir des signaux Deep Color, utilisez un câble HDMI (câble High Speed HDMI®) pour relier ce récepteur à un composant ou à un téléviseur présentant la fonction Deep Color.
Pas d'image.	<ul style="list-style-type: none">• Essayez de changer le réglage de résolution (dans <i>Réglages des options vidéo</i> à la page 71).
Pas de son, ou interruption soudaine du son.	<ul style="list-style-type: none">• Assurez-vous que le paramètre HDMI AV est réglé sur AMP/THROUGH.• Si le composant est un appareil DVI, utilisez une connexion distincte pour l'audio.• Si les signaux vidéo analogiques sont transmis par la prise HDMI, utilisez une autre liaison pour la sortie audio.• Vérifiez les paramètres de sortie audio du composant source.• La transmission du signal audio numérique HDMI nécessite plus de temps pour être reconnue. Pour cette raison, une interruption du signal audio peut se produire lorsque vous changez de mode audio ou lorsque vous commencez la lecture.• Le fait de mettre en marche ou d'arrêter le périphérique connecté à la borne HDMI OUT de cet appareil, ou de déconnecter/connecter le câble HDMI pendant la lecture peut produire des bruits parasites ou même interrompre le signal audio.
Image bruyante ou déformée.	<ul style="list-style-type: none">• Parfois, une platine vidéo peut produire un signal vidéo bruyant (lors du balayage, par exemple) ou la vidéo peut être de qualité moyenne (avec certaines consoles de jeux vidéo, par exemple). La qualité de l'image peut également dépendre, entre autres, des réglages de votre écran. Éteignez le convertisseur vidéo et reconnectez la source et l'écran en utilisant le même type de liaison (composantes ou composite), puis reprenez la lecture.• Si le problème persiste lorsque vous connectez directement votre composant HDMI à votre moniteur, reportez-vous au manuel du composant ou du moniteur ou prenez contact avec le service après-vente du fabricant.
HDCP ERROR apparaît sur l'afficheur.	<ul style="list-style-type: none">• Vérifiez si le composant raccordé est compatible HDCP. Si ce n'est pas le cas, utilisez un autre type de liaison (composantes ou composite) pour relier l'appareil. Avec certains composants compatibles HDCP, ce message s'affiche aussi, mais dans la mesure où l'image est normale, il n'y a pas lieu de s'inquiéter.

Symptôme**Réparation possible**

Lorsque la fonction **Control HDMI** est réglée sur **ON**, l'option **HDMI Input** du menu **Input Setup** est désactivée.

• Même lorsque la fonction **Control HDMI** est réglée sur **ON**, pour l'entrée **HDMI IN 1** l'attribution du paramètre **Digital In** n'est pas désactivée. Dans ce cas, utilisez l'entrée **HDMI IN 1**.

Les opérations synchronisées ne fonctionnent pas avec la fonction **Control HDMI**.

- Vérifiez les liaisons HDMI.
- Le câble est peut-être endommagé.
- Activez la fonction **Control HDMI** sur l'appareil en sélectionnant **ON** (consultez la section *Menu "HDMI Setup"*, page 64).
- Réglez le paramètre **Control Mode** sur **ALL** (consultez la section *Menu "HDMI Setup"*, page 64).
- Mettez le téléviseur sous tension avant de mettre ce récepteur sous tension.
- Activez la fonction **Control HDMI** sur le téléviseur (voir le guide d'utilisation du téléviseur).

Information importante concernant la connexion HDMI

Dans certains cas, il se peut que les signaux HDMI ne puissent pas transiter par ce récepteur (ceci dépend du composant HDMI raccordé ; vérifiez auprès du fabricant dans quelle mesure l'appareil est compatible).

Si vous recevez correctement les signaux HDMI de votre composant par ce récepteur, essayez une des configurations suivantes comme liaison.

Configuration A

Reliez la sortie vidéo de votre composant HDMI à l'entrée vidéo-composantes du récepteur avec des câbles vidéo-composantes. Le récepteur pourra alors convertir le signal vidéo-composantes analogique en signal numérique HDMI avant de l'afficher. Pour ce faire, utilisez la liaison la plus pratique (une liaison numérique est recommandée) pour envoyer le signal audio au récepteur. Reportez-vous au mode d'emploi pour plus d'informations sur les connexions audio.

**Remarque**

- La qualité de l'image change légèrement à la suite de la conversion.

Configuration B

Raccordez votre composant compatible HDMI directement à l'écran à l'aide d'un câble HDMI. Utilisez ensuite la connexion la plus pratique (numérique si possible) pour transmettre les signaux audio au récepteur. Reportez-vous au mode d'emploi pour plus d'informations sur les connexions audio. Réglez le volume de l'écran au minimum lorsque vous utilisez cette configuration.

**Remarque**

- Si votre écran ne possède qu'une borne HDMI, vous ne pourrez recevoir le signal vidéo HDMI que du composant raccordé.
- Selon celui-ci, la sortie audio peut être limitée au nombre de canaux disponibles sur l'écran raccordé (par exemple, le signal audio sera réduit à 2 canaux si l'écran ne présente qu'un son stéréo).
- Si vous voulez changer de fonction d'entrée, vous devrez changer de fonction sur le récepteur et sur l'écran.
- Comme le son est coupé sur l'écran lors d'une liaison HDMI, vous devrez régler le volume sur l'écran chaque fois que vous changerez de fonctions d'entrée.

Interface USB

Symptômes	Causes	Solutions
Les dossiers/fichiers enregistrés dans une mémoire USB ne peuvent pas être lus.	Les dossiers/fichiers sont actuellement stockés à un autre endroit que la FAT (File Allocation Table).	Stockez les dossiers/fichiers dans la FAT.
	Il y a plus de 8 niveaux dans un dossier.	Un dossier peut contenir un maximum de 8 niveaux (page 47).
	Il y a plus de 30 000 dossiers/fichiers dans un appareil USB.	Un appareil USB peut contenir au maximum 30 000 dossiers/fichiers (page 47).
	Les fichiers audio sont protégés.	Les fichiers audio protégés stockés dans une mémoire USB ne peuvent pas être lus (page 47).
Une mémoire USB ne peut pas être reconnue.	La mémoire USB n'est pas compatible avec les spécifications de la classe de stockage en masse.	Essayez d'utiliser une mémoire compatible avec les spécifications de la classe de stockage en masse. Il existe des cas où les fichiers audio stockés dans une mémoire USB compatible avec les spécifications de la classe de stockage en masse ne peuvent pas être lus sur ce récepteur (page 47).
	Certains formats de mémoire USB, dont le NTFS et HFS ne peuvent pas être lus par ce récepteur.	Vérifiez si le format de votre mémoire USB est FAT 12, FAT 16 ou FAT 32. Notez bien que les formats NTFS et HFS ne peuvent pas être lus par ce récepteur (page 47).
	La mémoire USB n'est pas raccordée correctement.	Vérifiez la connexion de la mémoire USB, puis mettez ce récepteur sous tension (page 36).
	Un concentrateur USB est actuellement utilisé.	Ce récepteur ne peut pas être raccordé par un concentrateur USB (page 47).
	Ce récepteur reconnaît la mémoire USB comme effraction.	Mettez hors puis de nouveau sous tension ce récepteur.
Une mémoire USB est raccordée et affichée, mais les fichiers audio qu'elle contient ne peuvent pas être lus.	Le format de fichier ne peut pas être lu correctement par ce récepteur.	Reportez-vous à la liste des formats de fichiers pouvant être lus par ce récepteur (page 49).
L'appareil ne détecte pas le clavier USB.	Le clavier USB est connecté à l'appareil via un concentrateur USB.	Cet appareil ne prend pas en charge les concentrateurs USB. Branchez le clavier directement sur l'appareil.
	Un clavier de type PS2 est connecté via un adaptateur PS2/USB.	Les claviers PS2 ne sont pas pris en charge par cet appareil, même en les connectant via un adaptateur PS2/USB. Utilisez un clavier USB.
	Le clavier n'est pas un périphérique de classe USB HID.	Certains périphériques ne sont pas détectés. Utilisez un clavier de classe USB HID.
Impossible d'entrer du texte correctement depuis le clavier USB.	Le clavier connecté n'est pas un clavier de type "US-international".	Utilisez un clavier de type US-international. Note : certains caractères ne peuvent pas être entrés.

ADAPTER PORT

Symptôme	Réparation possible
Le périphérique sans fil <i>Bluetooth</i> ne peut pas être connecté ou utilisé. Aucun son ne provient du périphérique sans fil <i>Bluetooth</i> ou le son est interrompu.	<ul style="list-style-type: none"> • Vérifiez qu'aucun produit émettant des ondes électromagnétiques dans la bande 2,4 GHz (four à micro-ondes, périphérique LAN sans fil ou équipement sans fil <i>Bluetooth</i>) ne se trouve à proximité de l'appareil. Sinon, éloignez le produit de l'appareil, ou bien cessez d'utiliser le produit émettant des ondes électromagnétiques. • Vérifiez que le périphérique <i>Bluetooth</i> n'est pas trop éloigné de l'appareil et qu'il n'y ait pas d'obstacle entre le périphérique <i>Bluetooth</i> et l'appareil. Placez le périphérique sans fil <i>Bluetooth</i> et l'appareil de manière à ce qu'ils ne soient pas éloignés de plus de 10 m qu'il n'y ait pas d'obstacle entre eux. • Vérifiez que l'ADAPTATEUR <i>Bluetooth</i> et le port ADAPTER PORT de l'appareil sont correctement raccordés. • Il se peut que le périphérique <i>Bluetooth</i> ne soit pas configuré sur le mode de communication prenant en charge la technologie sans fil <i>Bluetooth</i>. Vérifiez la configuration du périphérique <i>Bluetooth</i>. • Vérifiez l'appairage. Le réglage d'appairage a été supprimé de cet appareil ou du périphérique <i>Bluetooth</i>. Effectuez de nouveau l'appairage. • Vérifiez que le profil est correct. Utilisez un périphérique <i>Bluetooth</i> prenant en charge le profil A2DP et le profil AVRCP.

Radio Internet

Symptômes	Causes	Solutions
Impossible d'accéder au réseau. ("Connection Error" apparaît sur l'afficheur.)	Le câble LAN n'est pas bien raccordé.	Enfoncez bien la fiche du câble LAN dans la prise (page 34).
	Le routeur n'est pas sous tension.	Mettez le routeur sous tension.
	Le routeur a été mis sous tension alors que cet appareil était déjà sous tension.	Mettez le routeur en service avant l'appareil.
Impossible d'écouter des stations radio Internet. ("Connection Error" apparaît sur l'afficheur.)	Les réglages de pare-feu des composants en réseau agissent actuellement.	Vérifiez les réglages de pare-feu des composants en réseau.
	Vous êtes actuellement déconnecté d'Internet.	Vérifiez les réglages de connexion des composants en réseau et adressez-vous à votre fournisseur de réseau, si nécessaire (page 105).
	L'adresse (URL) de la station de radio Internet n'a pas été entrée correctement.	Veillez à entrer une adresse (URL) valide lors de la programmation.
	Les émissions d'une station radio Internet ont été arrêtées ou interrompues.	La diffusion a peut-être été interrompue ou suspendue par la station radio.
	La station de radio Internet sélectionnée utilise un protocole non reconnu par cet appareil.	Cet appareil ne reconnaît pas les protocoles autres que 'http' et 'mms'.
	La station de radio Internet souhaitée n'émet pas actuellement ou n'existe plus.	Entrez une nouvelle station de radio Internet à l'aide du menu de configuration Internet Radio Setup.
Impossible d'écouter des stations radio Internet. ("File Format Error" apparaît sur l'afficheur.)	La station radio est diffusée dans un format non compatible avec cet appareil.	Cet appareil ne peut pas lire les formats audio autres que MP3 et WMA. De plus, il se peut que l'appareil ne lise pas certains contenus au format MP3 ou WMA.

Symptômes	Causes	Solutions
L'écran de configuration de la radio Internet ne peut pas être affiché sur le navigateur Internet de l'ordinateur.	L'adresse IP de cet appareil n'a pas été entrée correctement dans le navigateur.	Vérifiez l'adresse IP de l'appareil et entrez-la correctement dans le navigateur (page 105).
	JavaScript est désactivé dans le navigateur Internet.	Activez JavaScript.
	Le navigateur ne prend pas en charge JavaScript.	Utilisez un navigateur Internet qui prend en charge JavaScript.

Si les solutions mentionnées ci-dessus ne permettent pas de résoudre le problème, si l'écran se fige subitement ou si les touches de la télécommande ou du panneau avant cessent complètement de fonctionner, effectuez les opérations suivantes :

- Appuyez sur **⏻ STANDBY/ON** sur le panneau avant pour mettre le récepteur hors tension, puis le remettre sous tension.
- Si le récepteur ne peut pas être mis hors tension, appuyez 10 secondes sur **⏻ STANDBY/ON** sur le panneau avant. L'alimentation sera coupée. (Dans ce cas, les différents réglages effectués sur le récepteur seront supprimés.)

À propos des appareils iPod



Les accessoires électroniques portant la mention « Made for iPod » ont été conçus pour fonctionner avec un iPod et sont certifiés conformes aux exigences d'Apple par le fabricant.

Les accessoires électroniques portant la mention « Works with iPhone » ont été conçus pour fonctionner avec un iPhone et sont certifiés conformes aux exigences d'Apple par le fabricant.

Apple n'est pas responsable pour le fonctionnement de cet appareil ou de sa compatibilité avec les normes réglementaires et de sécurité.

iPod est une marque commerciale d'Apple Inc., enregistrées aux États-Unis et dans d'autres pays.



Formats de son surround

Vous trouverez ci-dessous une brève description des principaux formats de son surround disponibles pour les DVD, les émissions satellite, câblées ou terrestres et les cassettes vidéo.

Dolby

Les technologies Dolby sont expliquées ci-dessous. Consultez le site www.dolby.com pour obtenir des informations complémentaires.



Fabriqué sous licence de Dolby Laboratories. Les termes « Dolby », « Pro Logic » et « Surround EX », ainsi que le sigle double D sont des marques commerciales de Dolby Laboratories.

DTS

Les technologies DTS sont expliquées ci-dessous. Consultez le site www.dtstech.com pour obtenir des informations plus détaillées.



Fabriqué sous licence sous couvert des brevets U.S. N° : 5,451,942; 5,956,674; 5,974,380; 5,978,762; 6,226,616; 6,487,535; 7,212,872; 7,333,929; 7,392,195; 7,272,567 et d'autres brevets U.S. et mondiaux, émis et en cours d'enregistrement. DTS et le symbole sont des marques déposées, et DTS-HD, DTS-HD Master Audio et les logos DTS sont des marques commerciales de DTS, Inc. Logiciel inclus dans ce produit. © DTS, Inc. Tous droits réservés.

Windows Media Audio 9 Professional

Windows Media Audio 9 Professional (WMA9 Pro) est un format surround distinct, mis au point par Microsoft Corporation.



Windows Media et le logo Windows sont des marques commerciales ou des marques déposées de Microsoft Corporation aux États-Unis et/ou dans d'autres pays.

Surround automatique, ALC et flux direct avec différents formats de signal d'entrée

Les tableaux ci-dessous indiquent ce que vous allez entendre avec différents formats de signal d'entrée, en fonction du mode à flux direct sélectionné (consultez la section *Utilisation des modes Stream Direct* à la page 60).

Formats de signal stéréo (2 canaux)

Format de signal d'entrée	Surround automatique / ALC / DIRECT	PURE DIRECT
Enceinte(s) surround arrière : Raccordé		
Dolby Digital Surround	Pro Logic IIx MOVIE	Pro Logic IIx MOVIE
DTS Surround	Neo:6 CINEMA	Neo:6 CINEMA
Autres sources stéréo	Lecture stéréo	Lecture stéréo
Sources analogiques	<i>Comme ci-dessus</i>	ANALOG DIRECT (stéréo)
Sources PCM	<i>Comme ci-dessus</i>	PCM DIRECT
Sources DVD-A	<i>Comme ci-dessus</i>	<i>Comme ci-dessus</i>
Sources SACD	<i>Comme ci-dessus</i>	<i>Comme ci-dessus</i>
Enceinte(s) surround arrière : Non raccordé		
Dolby Digital Surround	Pro Logic II MOVIE	Pro Logic II MOVIE
DTS Surround	Neo:6 CINEMA	Neo:6 CINEMA
Autres sources stéréo	Lecture stéréo	Lecture stéréo
Sources analogiques	<i>Comme ci-dessus</i>	ANALOG DIRECT (stéréo)
Sources PCM	<i>Comme ci-dessus</i>	PCM DIRECT
Sources DVD-A	<i>Comme ci-dessus</i>	<i>Comme ci-dessus</i>
Sources SACD	<i>Comme ci-dessus</i>	<i>Comme ci-dessus</i>

Formats de signaux multicanaux

Format de signal d'entrée	Surround automatique / ALC	PURE DIRECT / DIRECT
Enceinte(s) surround arrière : Raccordé		
Dolby Digital EX (Canal 6.1 indiqué)	Dolby Digital EX Pro Logic IIx MOVIE^a	Dolby Digital EX Pro Logic IIx MOVIE^a
DTS-ES (Sources canal 6.1/Canal 6.1 indiqué)	DTS-ES (Matrice/Discrète)	DTS-ES (Matrice/Discrète)
Sources DTS (Codage canal 5.1)	Décodage linéaire	Décodage linéaire
Sources DTS-HD	<i>Comme ci-dessus</i>	<i>Comme ci-dessus</i>
Autres sources 5.1/6.1/7.1 canaux	<i>Comme ci-dessus</i>	<i>Comme ci-dessus</i>
Enceinte(s) surround arrière : Non raccordé		
Sources DVD-A/Multi-ch PCM	Décodage linéaire	Décodage linéaire
Sources SACD (Codage canal 5.1)	<i>Comme ci-dessus</i>	<i>Comme ci-dessus</i>
Autres sources 5.1/6.1/7.1 canaux	<i>Comme ci-dessus</i>	<i>Comme ci-dessus</i>

a. Non disponible si une seule enceinte arrière surround est raccordée.

Liste des codes préréglés

Vous ne devriez rencontrer aucun problème de commande d'un composant si le fabricant apparaît dans la liste. Il se peut toutefois que certains codes de fabricant figurant dans la liste ne fonctionnent pas pour le modèle que vous utilisez. Il est également possible que seules certaines fonctions puissent être commandées après l'affectation du code de préreglage approprié.



Important

- Nous ne garantissons pas le fonctionnement de la télécommande avec les produits indiqués dans la liste. Il est possible que la télécommande ne fonctionne pas avec un appareil même lorsque le code de préreglage indiqué est entré.

Si vous ne trouvez pas le code de préreglage correspondant au composant que vous souhaitez commander, vous pouvez toujours programmer les différentes commandes à distance à partir d'une autre télécommande (consultez la section *Programmation de signaux depuis d'autres télécommandes* à la page 78).

exemple :

Téléviseur	_____	Catégorie
Pioneer	0180 _____	Code de préreglage
	_____	Fabricant

Téléviseur

Pioneer 0180, 0185, 0186, 0187, 0189, 0192, 0193, 0198

A.R. Systems 0040

Acme 0026

Acura 0027, 0039

ADC 0025,

Admiral 0023, 0024, 0025, 0030, 0031

Adyson 0026, 0113, 0114

Agashi 0113, 0114

Agazi 0025

Aiko 0026, 0027, 0039, 0040, 0113, 0114

Aim 0040

Aiwa 0084

Akai 0027, 0028, 0034, 0037, 0039, 0040, 0113, 0114

Akiba 0028, 0040

Akura 0025, 0028, 0039, 0040

Alaron 0113

Alba 0010, 0026, 0027, 0028, 0032, 0035, 0037, 0039, 0040, 0075, 0078, 0088, 0113

Alcyon 0017

Allorgan 0114

Allstar 0034, 0040

AMOi 0109

Amplivision 0010, 0026, 0041, 0114

Amstrad 0025, 0027, 0028, 0039, 0040

Anam 0027

Anglo 0027, 0039

Anitech 0017, 0025, 0027, 0039, 0040

Ansonic 0010, 0018, 0027, 0029, 0039, 0040

Arcam 0113, 0114

Arcam Delta 0026

Aristona 0034, 0037, 0040

Arthur Martin 0041

ASA 0023, 0031

Asberg 0017, 0034, 0040

Astra 0027

Asuka 0025, 0026, 0028, 0113, 0114

Atlantic 0026, 0034, 0037, 0040, 0113

Atori 0027, 0039

Auchan 0041

Audiosonic 0010, 0026, 0027, 0028, 0034, 0037, 0040, 0114

AudioTon 0010, 0026, 0114

Ausind 0017

Autovox 0017, 0023, 0025, 0026, 0114

Awa 0113, 0114

Baird 0114

Bang & Olufsen 0023, 0115

Basic Line 0027, 0028, 0034, 0039, 0040, 0114

Bastide 0026, 0114

Baur 0037, 0040

Bazin 0114

Beko 0010, 0035, 0040, 0060

Benq 0104

Beon 0034, 0037, 0040

Best 0010

Bestar 0010, 0034, 0040

Binatone 0026, 0114

Blue Sky 0028, 0040

Blue Star 0036

Boots 0026, 0114

BPL 0036, 0040

Brandt 0033, 0038, 0042, 0044

Brinkmann 0040

Brionvega 0023, 0034, 0037, 0040

Britannia 0026, 0113, 0114

Bruns 0023

BTC 0028

Bush 0027, 0028, 0030, 0032, 0034, 0036, 0037, 0039, 0040, 0065, 0078, 0114

Capsonic 0025

Carena 0040

Carrefour 0032

Cascade 0027, 0039, 0040

Casio 0106

Cathay 0034, 0037, 0040

CCE 0114

Centurion 0034, 0037, 0040

Century 0023

CGE 0010, 0017

Cimline 0027, 0039

City 0027, 0039

Clarivox 0037

Clatronic 0010, 0017, 0025, 0026, 0027, 0028, 0034, 0035, 0039, 0040, 0114

CMS 0113

CMS Hightec 0114

Concorde 0027, 0039

Condor 0010, 0026, 0034, 0035, 0039, 0040, 0113

Contec 0026, 0027, 0032, 0039, 0113

Continental Edison 0033

Cosmel 0027, 0039

Crosley 0017, 0023

Crown 0010, 0017, 0027, 0034, 0035, 0037, 0039, 0040

CS Electronics 0026, 0028, 0113

CTC Clatronic 0029

Cybertron 0028

Daewoo 0013, 0026, 0027, 0034, 0039, 0040, 0054, 0064, 0091, 0113, 0114

Dainichi 0028, 0113

Dansai 0025, 0034, 0037, 0040, 0113, 0114

Dantax 0010, 0037

Dawa 0040

Daytron 0027, 0039

De Graaf 0030

Decca 0026, 0034, 0037, 0040, 0114

Denver 0098, 0103

Desmet 0034, 0037, 0040

Diamant 0040

Diamond 0113

Dixi 0027, 0034, 0037, 0039, 0040, 0114

DTS 0027, 0039

Dual 0026, 0040, 0114

Dual-Tec 0026, 0027

Dumont 0023, 0026, 0029, 0114

Dux 0037

Dynatron 0034, 0037, 0040

Elbe 0010, 0018, 0040, 0114

Elcit 0023

Electa 0036
ELECTRO TECH 0027
Elin 0026, 0034, 0037, 0039, 0040, 0113
Elite 0028, 0034, 0040
Elman 0029
Elta 0027, 0039, 0113
Emerson 0010, 0023, 0040
Epson 0101
Erres 0034, 0037, 0040
ESC 0114
Etron 0027
Eurofeel 0114, 0025
Euroline 0037
Euroman 0010, 0025, 0026, 0034, 0040, 0113, 0114
Europhon 0026, 0029, 0034, 0040, 0113, 0114
Expert 0041
Exquisit 0040
Fenner 0027, 0039
Ferguson 0033, 0037, 0038, 0042
Fidelity 0026, 0030, 0040, 0113
Filsai 0114
Finlandia 0030
Finlux 0017, 0023, 0026, 0029, 0034, 0037, 0040, 0114
Firstline 0026, 0027, 0034, 0039, 0040, 0113, 0114
Fisher 0010, 0023, 0026, 0032, 0035, 0114
Flint 0034, 0040
Formenti 0017, 0023, 0024, 0026, 0037, 0113
Formenti/Phoenix 0113
Fortress 0023, 0024
Fraba 0010, 0040
Friac 0010
Frontech 0025, 0027, 0030, 0031, 0039, 0114
Fujitsu 0114
Fujitsu General 0114
Funai 0025
Galaxi 0040, 0035
Galaxis 0010, 0040
GBC 0027, 0032, 0039
Geant Casino 0041
GEC 0026, 0031, 0034, 0037, 0040, 0114
Geloso 0027, 0030, 0039
General Technic 0027, 0039
Genexxa 0028, 0031, 0034, 0040
Giant 0114
GoldHand 0113
Goldline 0040
Goldstar 0010, 0026, 0027, 0030, 0034, 0037, 0039, 0040, 0113, 0114
Goodmans 0025, 0027, 0032, 0034, 0037, 0039, 0040, 0107, 0114
Gorenje 0010, 0035
GPM 0028
Graetz 0031
Granada 0017, 0026, 0030, 0032, 0034, 0037, 0040, 0041, 0114
Grandin 0027, 0028, 0036, 0037
Gronic 0114
Grundig 0009, 0010, 0017, 0040, 0047
Halifax 0025, 0026, 0113, 0114
Hampton 0026, 0113, 0114
Hanseatic 0010, 0018, 0026, 0027, 0032, 0034, 0037, 0039, 0040, 0114
Hantarex 0027, 0039, 0040
Hantor 0040
Harwood 0039, 0040
HCM 0025, 0026, 0027, 0036, 0039, 0040, 0114
Hema 0039, 0114
Higashi 0113
HiLine 0040
Hinari 0027, 0028, 0032, 0034, 0037, 0039, 0040
Hisawa 0028, 0036, 0041
Hitachi 0022, 0026, 0030, 0031, 0032, 0040, 0076, 0111, 0114
Hornophon 0034, 0040
Hoshai 0028
Huanyu 0026, 0113
Hygashi 0026, 0113, 0114
Hyper 0026, 0027, 0039, 0113, 0114
Hypson 0025, 0026, 0034, 0036, 0037, 0040, 0041, 0114
Iberia 0040
ICE 0025, 0026, 0027, 0028, 0034, 0039, 0040, 0113, 0114
ICeS 0113
Imperial 0010, 0017, 0031, 0034, 0035, 0040
Indiana 0034, 0037, 0040
Ingelen 0031
Ingersol 0027, 0039
Inno Hit 0017, 0026, 0027, 0028, 0034, 0037, 0039, 0040, 0114
Innovation 0025, 0027
Interactive 0010
Interbuy 0027, 0039
Interfunk 0010, 0023, 0031, 0034, 0037, 0040
International 0113
Intervision 0010, 0025, 0026, 0029, 0040, 0114
Irradio 0017, 0027, 0028, 0034, 0037, 0039, 0040
Isukai 0028, 0040
ITC 0026, 0114
ITS 0028, 0034, 0036, 0040, 0113
ITT 0027, 0031
ITV 0027, 0037, 0040
JVC 0019, 0020, 0032, 0034, 0077, 0064
Kaisui 0026, 0027, 0028, 0036, 0039, 0040, 0113, 0114
Kamosonic 0026
Kamp 0026, 0113
Kapsch 0031
Karcher 0010, 0026, 0027, 0037, 0040
Kawasho 0113
Kendo 0010, 0029, 0030, 0040
KIC 0114
Kingsley 0026, 0113
Kneissel 0010, 0018, 0040
Kolster 0034, 0040
Konka 0028
Korpel 0034, 0037, 0040
Korting 0010, 0023
Kosmos 0040
Koyoda 0027
KTV 0026, 0114
Kyoto 0113, 0114
Lasat 0010
Lenco 0027, 0039
Lenoir 0026, 0027, 0039
Leyco 0025, 0034, 0037, 0040
LG 0010, 0021, 0026, 0027, 0030, 0034, 0037, 0039, 0040, 0071, 0074, 0081, 0105, 0113, 0114
LG/GoldStar 0014
Liesenk 0037
Liesenkotter 0040
Life 0025, 0027
Lifetec 0025, 0027, 0039, 0040
Lloyds 0039
Loewe 0010, 0018, 0040, 0051, 0052
Loewe Opta 0023, 0034, 0037
Luma 0030, 0037, 0039, 0040
Lumatron 0030, 0034, 0037, 0040, 0114
Lux May 0034
Luxor 0026, 0030, 0114
M Electronic 0026, 0027, 0031, 0033, 0034, 0037
Magnadyne 0023, 0029, 0037
Magnafon 0017, 0026, 0029, 0113
Magnum 0025, 0027
Mandor 0025
Manesth 0025, 0026, 0034, 0037, 0040, 0114
Marantz 0034, 0037, 0040
Marelli 0023
Mark 0034, 0037, 0039, 0040, 0113, 0114
Masuda 0114
Matsui 0026, 0027, 0030, 0032, 0034, 0037, 0039, 0040, 0114
Mediator 0034, 0037, 0040
Medion 0025, 0027, 0040
M-Electronic 0039, 0040, 0113, 0114
Melvox 0041
Memorex 0027, 0039
Memphis 0027, 0039
Mercury 0039, 0040
Metz 0023, 0184, 0185, 0186, 0187
Micromaxx 0025, 0027
Microstar 0025, 0027
Minerva 0017
Minoka 0034, 0040
Mitsubishi 0023, 0032, 0034, 0040, 0085
Mivar 0010, 0017, 0018, 0026, 0113, 0114
Motion 0017
MTC 0010, 0113
Multi System 0037
Multitech 0010, 0026, 0027, 0029, 0030, 0032, 0037, 0039, 0040, 0113, 0114
Murphy 0026, 0113
Naonis 0030
NEC 0032, 0114
Neckermann 0010, 0023, 0026, 0030, 0034, 0035, 0037, 0040, 0114
NEI 0034, 0037, 0040
Neufunk 0039, 0040
New Tech 0027, 0034, 0039, 0040, 0114
New World 0028
Nicamagic 0026, 0113
Nikkai 0025, 0026, 0028, 0034, 0037, 0039, 0040, 0113, 0114
Nobliko 0017, 0026, 0029, 0113
Nokia 0031
Nordic 0114
Nordmende 0023, 0031, 0033, 0034
Nordvision 0037
Novatron 0040
Oceanic 0031, 0041
Okano 0010, 0035, 0040
ONCEAS 0026
Opera 0040
Orbit 0034, 0040
Orion 0027, 0034, 0037, 0039, 0040, 0079
Orline 0040
Osaki 0025, 0026, 0028, 0040, 0114
Oso 0028
Otto Versand 0024, 0026, 0032, 0034, 0036, 0037, 0040, 0114
Pael 0026, 0113
Palladium 0010, 0026, 0035, 0040, 0114
Palsonic 0114
Panama 0025, 0026, 0027, 0039, 0040, 0113, 0114
Panasonic 0008, 0031, 0040, 0043, 0049, 0099, 0102, 0194, 0191, 0195, 0196, 0197, 0190
Panavision 0040
Pathe Cinema 0010, 0018, 0026, 0041, 0113
Pausa 0027, 0039
Perdio 0040, 0113
Perfekt 0040
Philco 0010, 0017, 0023, 0040
Philharmonic 0026, 0114
Philips 0000, 0002, 0023, 0026, 0034, 0037, 0040, 0045, 0048, 0050, 0055, 0056, 0058, 0059, 0067, 0068, 0080, 0081, 0087, 0090, 0097, 0100
Phoenix 0010, 0023, 0034, 0037, 0040, 0113
Phonola 0023, 0034, 0037, 0040, 0113
Plantron 0025, 0034, 0039, 0040
Playsonic 0114
Poppy 0027, 0039
Prandoni-Prince 0017, 0030

Precision 0026, 0114
Prima 0027, 0031, 0039
Profex 0027, 0039
Profi-Tronic 0034, 0040
Proline 0034, 0040
Prosonic 0010, 0026, 0037, 0040, 0113, 0114, 0117
Protech 0025, 0026, 0027, 0029, 0034, 0037, 0114
Provision 0037, 0040
Pye 0034, 0037, 0040, 0083
Pymi 0027, 0039
Quandra Vision 0041
Quelle 0025, 0026, 0034, 0037, 0040, 0114
Questa 0032
Radialva 0040
Radio Shack 0040
Radiola 0034, 0037, 0040, 0114
Radiomarelli 0023, 0040
Radiotone 0010, 0034, 0039, 0040
Rank 0032
Recor 0040
Redstar 0040
Reflex 0040
Revox 0010, 0034, 0037, 0040,
Rex 0025, 0030, 0031
RFT 0010, 0018, 0023
Rhapsody 0113
R-Line 0034, 0037, 0040
Roadstar 0025, 0027, 0028, 0039
Robotron 0023
Rowa 0113, 0114
Royal Lux 0010
RTF 0023
Saba 0023, 0031, 0033, 0038, 0042, 0044
Saisho 0025, 0026, 0027, 0039, 0114
Salora 0030, 0031
Sambers 0017, 0029
Samsung 0004, 0005, 0010, 0025, 0026, 0027, 0034, 0035, 0037, 0039, 0040, 0062, 0063, 0066, 0089, 0093, 0113, 0114
Sandra 0026, 0113, 0114
Sansui 0034, 0040
Sanyo 0010, 0018, 0026, 0032, 0039, 0072, 0113, 0114
SBR 0037, 0040
SCHAUB LORENTZ 0031
Schneider 0026, 0028, 0034, 0037, 0040, 0075, 0114
SEG 0025, 0026, 0029, 0032, 0037, 0039, 0040, 0075, 0113, 0114
SEI 0040
SEI-Sinudyne 0023, 0029, 0031
Seleco 0030, 0031, 0032
Sencora 0027, 0039
Senra 0039
Serino 0113
Sharp 0015, 0016, 0024, 0032, 0069, 0092
Siarem 0023, 0029, 0040
Sierra 0034, 0040
Siesta 0010
Silva 0113
Silver 0032
Singer 0023, 0029, 0041
Sinudyne 0023, 0029, 0037, 0040
Skantic 0031
Solavox 0031
Sonitron 0010, 0114
Sonoko 0025, 0026, 0027, 0034, 0037, 0039, 0040, 0114
Sonorol 0031, 0041
Sontec 0010, 0034, 0037, 0040
Sony 0001, 0003, 0027, 0032, 0046, 0053, 0057, 0070, 0073, 0082, 0086, 0096, 0110, 0112
Sound & Vision 0028, 0029
Soundwave 0034, 0037, 0040
Standard 0026, 0027, 0028, 0034, 0039, 0040, 0114
Starlight 0037
Starlite 0039, 0040
Stenway 0036
Stern 0030, 0031
Strato 0039, 0040
Stylandia 0114
Sunkai 0027,
Sunstar 0039, 0040
Sunwood 0027, 0034, 0039, 0040
Superla 0026, 0113, 0114
SuperTech 0039, 0040, 0113
Supra 0027, 0039
Susumu 0028
Sutron 0027, 0039
Sydney 0026, 0113, 0114
Sysline 0037
Sytong 0113
Tandy 0024, 0026, 0028, 0031, 0114
Tashiko 0029, 0030, 0032, 0113, 0114
Tatung 0026, 0034, 0037, 0040, 0114
TCM 0025, 0027
Teac 0040, 0114
Tec 0026, 0027, 0039, 0114
TEDELEX 0114
Teleavia 0033
Telecor 0040, 0114
Telefunken 0033, 0034, 0040, 0042
Telegazi 0040
Telemeister 0040
Telesonic 0040
Telestar 0040
Teletech 0027, 0037, 0039, 0040
Teleton 0026, 0114
Televideon 0113
Televiso 0041
Tensai 0027, 0028, 0034, 0039, 0040, 0114
Tesmet 0034
Tevion 0025, 0027
Textet 0026, 0039, 0113, 0114
Thomson 0006, 0007, 0026, 0033, 0034, 0038, 0040, 0042, 0044, 0095
Thorn 0037, 0040
Tokai 0034, 0040, 0114
Tokyo 0026, 0113
Tomashi 0036
Toshiba 0011, 0012, 0032, 0061, 0094, 0114
Towada 0031, 0114
Trakton 0114
Trans Continens 0040, 0114
Transtec 0113
Trident 0114
Triumph 0040
Vestel 0030, 0031, 0034, 0035, 0037, 0040, 0114
Vexa 0027, 0037, 0039, 0040
Victor 0032, 0034
VIDEOLOGIC 0113
Videologique 0026, 0028, 0113, 0114
VideoSystem 0034, 0040
Videotechnic 0113, 0114
Viewsonic 0108
Visiola 0026, 0113
Vision 0034, 0040, 0114
Vortec 0034, 0037, 0040
Voxson 0017, 0023, 0030, 0031, 0034, 0040
Waltham 0026, 0040, 0114
Watson 0034, 0037, 0040
Watt Radio 0026, 0029, 0113
Wega 0023, 0032, 0040
Wegavox 0039
Weltblick 0034, 0037, 0040, 0114
White Westinghouse 0026, 0029, 0037, 0040, 0113
Xrypton 0040
Yamishi 0040, 0114
Yokan 0040
Yoko 0010, 0025, 0026, 0027, 0028, 0034, 0037, 0039, 0040, 0113, 0114
Yorx 0028
Zanussi 0030, 0114

DVD

*Si les commandes ne fonctionnent pas avec les codes de pré-réglage ci-dessous, essayez d'utiliser les codes de pré-réglages indiqués pour les produits **BD, DVR (BDR, HDR).***

Pioneer 2246, 2215	Hitachi 2015, 2083, 2090	Rowa 2082
AEG 2093	Innovation 2002	Rownsonic 2088
Aiwa 2054	JVC 2024, 2041, 2057	Saba 2017, 2044
Akai 2001	Kansai 2095	Sabaki 2086
Akura 2091	Kennex 2093	Saivod 2093
Alba 2027, 2038, 2048	Kenwood 2051	Samsung 2015, 2042, 2063, 2078, 2081
Amitech 2093	KeyPlug 2093	Sansui 2085, 2086, 2093
AMW 2094	Kiiri 2093	Sanyo 2045, 2071
Awa 2094	Kingavon 2089	ScanMagic 2006
Bang & Olufsen 2096	Kiss 2083	Schaub Lorenz 2093
Bellagio 2094	Koda 2089	Schneider 2000
Best Buy 2090	KXD 2090	Scientific Labs 2086
Brainwave 2093	Lawson 2086	Scott 2025, 2092
Brandt 2017, 2044	Lecson 2084	SEG 2021, 2083, 2086, 2094
Bush 2027, 2048, 2082, 2089	Lenco 2089, 2093	Sharp 2002, 2046, 2079
Cambridge Audio 2085	LG 2016, 2020, 2040, 2043, 2065, 2076	Sigmatex 2090
CAT 2087, 2088	Life 2002	Silva 2091
Centrum 2088	Lifetec 2002	Singer 2085, 2086
CGV 2085, 2093	Limit 2086	Skymaster 2058, 2086
Cinetec 2094	Loewe 2056	Skyworth 2091
Clatronic 2089	LogicLab 2086	Slim Art 2093
Coby 2095	Magnavox 2089	SM Electronic 2086
Conia 2082	Majestic 2095	Sony 2009, 2013, 2028, 2029, 2030, 2055, 2080
Continental Edison 2094	Marantz 2062	Soundmaster 2086
Crown 2093	Marquant 2093	Soundmax 2086
C-Tech 2086	Matsui 2044	Spectra 2094
CyberHome 2008, 2037	Mecotek 2093	Standard 2086
Daenyx 2094	Medion 2002	Star Cluster 2086
Daewoo 2035, 2059, 2093, 2094	MiCO 2085	Starmedia 2089
Daewoo International 2094	Micromaxx 2002	Sunkai 2093
Dalton 2092	Microstar 2002	Supervision 2086
Dansai 2084, 2093	Minoka 2093	Synn 2086
Daytek 2010, 2033, 2094	Mizuda 2089, 2090	Tatung 2035, 2093
Dayton 2094	Monyka 2083	TCM 2002
DEC 2089	Mustek 2006	Teac 2067, 2082, 2086
Decca 2093	Mx Onda 2085	Tec 2091
Denon 2066, 2068	Naiko 2093	Technika 2093
Denver 2069, 2089, 2091, 2095	Neufunk 2083	Telefunken 2088
Denzel 2083	Nevir 2093	Tensai 2093
Diamond 2085, 2086	NU-TEC 2082	Tevion 2002, 2086, 2092
DK Digital 2034	Onkyo 2072	Thomson 2003, 2017, 2060, 2064
Dmtech 2000	Optim 2084	Tokai 2083, 2091
Dual 2083	Optimus 2004	Toshiba 2007, 2061, 2073, 2074, 2077
DVX 2086	Orava 2089	TRANScontinents 2094
Easy Home 2090	Orbit 2094	Trio 2093
Eclipse 2085	Orion 2061	TruVision 2090
Electrohome 2093	P&B 2089	Wharfedale 2085, 2086
Elin 2093	Pacific 2086	Xbox 2003
Elta 2047, 2093	Panasonic 2018, 2019, 2026, 2032, 2036, 2075	Xlogix 2086, 2093
Enzer 2083	Philips 2005, 2011, 2022, 2023, 2031, 2039, 2062	XMS 2093
Finlux 2085, 2093	Pointer 2093	Yamada 2094
Gericom 2050	Portland 2093	Yamaha 2011
Global Solutions 2086	Powerpoint 2094	Yamakawa 2083, 2094
Global Sphere 2086	Prosonic 2095	Yukai 2006, 2052
Goodmans 2027, 2070, 2089	Provision 2089	
Graetz 2083	Raite 2083	
Grundig 2053	RedStar 2091, 2093, 2095	
Grunkel 2093	Reoc 2086	
H&B 2089	Roadstar 2021, 2089	
Haaz 2085, 2086	Ronin 2094	
HiMAX 2090		

BD

Si les commandes ne fonctionnent pas avec les codes de préréglage ci-dessous, essayez d'utiliser les codes de préréglages indiqués pour les produits **DVD, DVR (BDR, HDR)**.

Pioneer 2247, 2248	Kenwood 2109	Panasonic 2179, 2180, 2181	Toshiba 2190, 2164
Denon 2212, 2213, 2214	LG 2188, 2189	Philips 2182	Yamaha 2199, 2200, 2201
Hitachi 2209, 2210, 2211	Marantz 2204, 2205	Samsung 2184	
JVC 2192, 2193, 2195, 2196, 2197, 2198	Mitsubishi 2202, 2203	Sharp 2206, 2207, 2208	
	Onkyo 2191	Sony 2185, 2186, 2187, 2194	

DVR (BDR, HDR)

Si les commandes ne fonctionnent pas avec les codes de préréglage ci-dessous, essayez d'utiliser les codes de préréglages indiqués pour les produits **DVD, BD**.

Pioneer 2238, 2239, 2240, 2241, 2242, 2243, 2244, 2245	Sony 2170, 2173, 2174, 2175, 2178
Panasonic 2165, 2171	Toshiba 2176
Sharp 2169, 2177	

Magnétoscope

Pioneer 1077	Elsay 1017	Irradio 1005, 1007, 1017	Otto Versand 1006
Adyson 1017	Elta 1007, 1017, 1018	ITT 1001	Palladium 1001, 1005, 1007, 1017
Aiwa 1000, 1001, 1002	Emerson 1017	ITV 1003, 1005, 1018	Panasonic 1010
Akai 1001	ESC 1003, 1018	JVC 1001, 1013	Pathe Marconi 1001
Akiba 1007, 1017	ETZuko 1007, 1017	Kaisui 1007, 1017	Perdio 1000
Akura 1001, 1007, 1017	Ferguson 1001	Karcher 1006	Philo 1017
Alba 1002, 1003, 1004, 1007, 1017, 1018	Fidelity 1000, 1017	Kendo 1002, 1003, 1004, 1017	Philips 1006, 1012, 1019
Ambassador 1004	Finlandia 1006	Korpel 1007, 1017	Phonola 1006
Amstrad 1000, 1017, 1018	Finlux 1000, 1001, 1006	Kyoto 1017	Portland 1003, 1004, 1018
Anitech 1007, 1017	Firstline 1002, 1005, 1007, 1017	Lenco 1003	Prinz 1000
ASA 1005, 1006	Flint 1002	Leyco 1007, 1017	Profex 1007
Asuka 1000, 1005, 1006, 1007, 1017	Formenti/Phoenix 1006	LG 1000, 1005, 1016	Proline 1000
Audiosonic 1018	Frontech 1004	Lifetec 1002	Prosonic 1002, 1018
Baird 1000, 1001, 1003, 1018	Fujitsu 1000	Loewe Opta 1005, 1006	Pye 1006
Bang & Olufsen 1019	Funai 1000	Logik 1007, 1017	Quelle 1000, 1006
Basic Line 1002, 1003, 1004, 1007, 1017, 1018	Galaxy 1000	Lumatron 1003, 1018	Radialva 1017
Baur 1006	GBC 1004, 1007	Luxor 1017	Radiola 1006
Bestar 1003, 1004, 1018	GEC 1006	M Electronic 1000	Rex 1001
Black Panther Line 1003, 1018	Geloso 1007	Manesth 1007, 1017	RFT 1004, 1006, 1017
Blaupunkt 1006	General 1004	Marantz 1006	Roadstar 1003, 1005, 1007, 1017, 1018
Bondstec 1004, 1017	General Technic 1002	Mark 1018	Royal 1017
Bush 1002, 1003, 1007, 1017, 1018	GoldHand 1007, 1017	Matsui 1002, 1005	Saba 1001
Cathay 1018	Goldstar 1000, 1015	Matsushita 1000, 1006	Saisho 1002, 1007
Catron 1004	Goodmans 1000, 1003, 1004, 1005, 1007, 1017, 1018	Mediator 1006	Samsung 1008
CGE 1000, 1001	Graetz 1001	Medion 1002	Memorex 1000, 1005
Cimline 1002, 1007, 1017	Granada 1006	Memphis 1007, 1017	Memorex 1000, 1005
Clatronic 1004, 1017	Grandin 1000, 1003, 1004, 1005, 1007, 1017, 1018	Micromaxx 1002	Memorex 1000, 1005
Condor 1003, 1004, 1018	Grundig 1006, 1007	Microstar 1002	Memorex 1000, 1005
Crown 1003, 1004, 1007, 1017, 1018	Hanseatic 1005, 1006, 1018	Migros 1000	Memorex 1000, 1005
Daewoo 1003, 1004, 1018	Harwood 1017	Multitech 1000, 1004, 1006, 1007, 1017	Memorex 1000, 1005
Dansai 1007, 1017, 1018	HCM 1007, 1017	Murphy 1000	Memorex 1000, 1005
Dantax 1002	Hinari 1002, 1007, 1017, 1018	NEC 1001	Memorex 1000, 1005
Daytron 1003, 1018	Hisawa 1002	Neckermann 1001, 1006	Memorex 1000, 1005
De Graaf 1006	Hitachi 1000, 1001, 1006, 1012	NEI 1006	Memorex 1000, 1005
Decca 1000, 1001, 1006	Hypson 1002, 1007, 1017, 1018	Nesco 1007, 1017	Memorex 1000, 1005
Denko 1017	Impego 1004	Nikkai 1004, 1017, 1018	Memorex 1000, 1005
Dual 1001, 1027, 1018	Imperial 1000	Nokia 1001, 1018	Memorex 1000, 1005
Dumont 1000, 1006	Inno Hit 1003, 1004, 1006, 1007, 1017, 1018	Nordmende 1001	Memorex 1000, 1005
Elbe 1018	Innovation 1002	Oceanic 1000, 1001	Memorex 1000, 1005
Elcatech 1017	Interbuy 1005, 1017	Okano 1002, 1017, 1018	Memorex 1000, 1005
	Interfunk 1006	Orion 1002	Memorex 1000, 1005
	Intervision 1000, 1018	Orson 1000	Memorex 1000, 1005
		Osaki 1000, 1005, 1007, 1017	Memorex 1000, 1005

Solavox 1004
Sonneclair 1017
Sonoko 1003, 1018
Sontec 1005
Sony 1011
Standard 1003, 1018
Stern 1018
Sunkai 1002
Sunstar 1000
Suntronic 1000
Sunwood 1007, 1017

Symphonic 1017
Taisho 1002
Tandberg 1018
Tashiko 1000
Tatung 1000, 1001, 1006
TCM 1002
Teac 1018
Tec 1004, 1017, 1018
Teleavia 1001
Telefunken 1001
Teletex 1017, 1018

Tenosal 1007, 1017
Tensai 1000, 1005, 1007, 1017
Tevion 1002
Thomson 1001, 1015
Thorn 1001
Tokai 1005, 1007, 1017
Tonsai 1007
Toshiba 1001, 1006, 1014
Towada 1007, 1017
Towika 1007, 1017
TVA 1004

Uher 1005
Ultravox 1018
United Quick Star 1003,
1018
Universum 1000, 1005, 1006
Videon 1002
Weltblick 1005
Yamishi 1007, 1017
Yoko 1007, 1017
Yoku 1004, 1005, 1007, 1017

Décodeur satellite

Pioneer 6096, 6095, 6080,
6176, 6196

@sat 6127

@Sky 6114

ABsat 6056

Acoustic Solutions 6093

ADB 6050

Akai 6090

Akura 6104

Alba 6052, 6076, 6056, 6093

Allsat 6090

Alltech 6056

Allvision 6128, 6114, 6075

Amitronica 6056

Ampere 6132, 6137

Amstrad 6132, 6137, 6112,
6056, 6078, 6119

Anglo 6056

Ankaro 6056

Ansonic 6121

Anttron 6076

Apollo 6052

Apro 6108

Arcon 6068

Arcus 6069

Armstrong 6090

Arnion 6127

ASA 6106

Asat 6090

ASCII 6089, 6114

ASLF 6056

AssCom 6096

Astra 6131, 6056

Astratec 6144, 6145

Astell 6078

Astro 6053, 6112, 6131, 6076,
6122, 6091, 6098, 6119

Atlanta 6121

Atsat 6127

AtSky 6114

Audioline 6108

Audioton 6076

Austar 6050

Avalon 6137

Axil 6120, 6062, 6121

Axis 6143

Axitronic 6104

B.net 6108

B@ytronic 6106, 6075

BELL 6191

Balmet 6062

Beko 6052

Belson 6121

Big Sat 6062

Black Diamond 6093

Blaupunkt 6053

Blue Sky 6056

Boca 6132, 6056, 6128, 6061,
6133, 6113, 6063, 6064

Bodner & Mann 6070

Boshmann 6120, 6123

Boston 6103

Brainwave 6107, 6108

British Sky Broadcasting
6086

Broco 6056

BskyB 6086

BT 6071

Bubu Sat 6056

Bush 6130, 6093, 6140, 6104,
6108, 6144, 6077, 6066, 6141,
6058

Cambridge 6112

Canal Digital 6096

Canal Satellite 6096, 6095,
6154, 6153

Canal+ 6096, 6153

CGV 6120, 6059

Cherokee 6070

Chess 6089, 6056, 6114, 6104

CityCom 6105, 6131, 6128,
6055, 6068, 6117

Clark 6076

Classic 6108

Clatronic 6120

Clayton 6104

Clemens Kamphus 6137

Cobra 6137

Columbia 6132

Columbia 6132

Comag 6132, 6128, 6061, 6075,
6120, 6133, 6113, 6065, 6135,
6063, 6064

Comsat 6120

Condor 6131, 6129

Connexions 6137

Conrad 6132, 6112, 6083, 6131

Coship 6062, 6108

Crown 6093

Cryptovision 6052

CS 6123

Cyfrowy Polsat 6096

Cyrus 6090

D-box 6151

Daewoo 6143, 6056, 6071,
6144, 6058

Dantax 6104

Deltasat 6068

Denver 6121

Digatron 6107

Digenius 6105, 6102

Digitality 6131, 6114

Digifusion 6144, 6145

Digihome 6093, 6141, 6094

DigiLogic 6093

DigiQuest 6127, 6062, 6123

DigiSat 6128

Digisky 6062

Digital 6063

Digital Vision 6145

DigitalBox 6098, 6123

Dijam 6071

DirectTV 6139

Discovery 6070

Distratel 6078, 6126

DMT 6068

DNT 6090, 6137

Doro 6108

Dual 6128

Durabrand 6093, 6094

DX Antenna 6171

E Aichi 6172

Echolink 6061

Echostar 6096, 6057, 6115,
6109, 6137, 6052, 6056, 6177

Edision 6123

Einhell 6132, 6112, 6056

Elap 6056, 6120, 6059

Elbe 6121

Elless 6106

Elsat 6056

Elta 6090

eMTech 6072

Energy Sistem 6123

Engel 6056, 6103

EP Sat 6052

Eurieleut 6078

Eurocrypt 6052

EuroLine 6103

Europa 6112, 6131

Europhon 6132, 6105, 6131

Eurosat 6065

Eurosky 6132, 6089, 6105,
6112, 6131, 6106

Eurostar 6131, 6055

Eutelsat 6056

Eutra 6106

Evesham 6094

Exator 6076

Fagor 6079

Fenner 6056

Ferguson 6052, 6140, 6144,
6145

Fidelity 6112

Finlandia 6052

Finlux 6052, 6083, 6104

FinnSat 6106

Flair Mate 6056

Fly Com 6062

FMD 6089, 6120, 6062

Freecom 6112

FTEmaximal 6056, 6065

Fuba 6053, 6105, 6137, 6083,
6102, 6072

Fujitsu 6164, 6165, 6166

Galaxis 6096, 6143

Gardiner 6055

Garnet 6068

GbSAT 6072

Gecco 6122, 6075

General Satellite 6117

Globo 6106, 6103, 6114, 6075,
6133

GOD Digital 6090

Gold Box 6096, 6095

Gold Vision 6123

Golden Interstar 6126

Goodmans 6052, 6130, 6093,
6140, 6147, 6066, 6094, 6077

Gran Prix 6106

Granada 6052

Grandin 6104

Grocos 6115, 6062

Grundig 6108, 6096, 6053,
6093, 6140, 6094, 6077, 6066

Haensel & Gretel 6132

Haier 6121

Hama 6059

Hanseatic 6091, 6098

Hauptpaage 6107, 6108

HB 6072

Heliocom 6131

Helium 6131

Hiro 6065

Hirschmann 6143, 6053, 6105,
6137, 6112, 6083, 6131, 6106,
6128, 6075, 6065

HITACHI 6052, 6094, 6093, 6163

HNE 6132

Hornet 6127

Houston 6137

Humax 6117, 6118, 6144

Huth 6132, 6131, 6068, 6069

Hyundai 6068

ID Digital 6117

ILLUSION sat 6123

Imperial 6098, 6092, 6099,
6114, 6108

Ingelen 6089, 6137

Inno Hit 6104

International 6132

Interstar 6072
Intervision 6131
Inves 6144
iotronic 6120
ITT Nokia 6083, 6052
Jaeger 6114
JERROLD 6159, 6180, 6181, 6182, 6183, 6184, 6185, 6186, 6187, 6188
K-SAT 6056
Kamm 6056
Kaon 6127
KaTelco 6143
Kathrein 6053, 6090, 6089, 6055, 6138, 6076, 6148, 6059, 6056
Kendo 6128
Kenwood 6096
Key West 6132
Kiton 6089
KR 6076
Kreiling 6089, 6104, 6070
Kreiselmeier 6053
Kyostar 6076
L&S Electronic 6132, 6114
Labgear 6071
LaSAT 6053, 6132, 6105, 6131, 6106
Leiko 6104
Lemon 6114
Lenco 6131, 6056
Lenson 6112
LG 6068
Lifesat 6132, 6105, 6056
Listo 6104
Lodos 6093
Logik 6093
Logix 6088
Lorenzen 6132, 6105, 6131, 6102, 6107, 6133, 6113
Luxor 6112, 6083, 6141
M Electronic 6055
Manata 6132, 6056
Manhattan 6052, 6127
Marantz 6090
Maspro 6053, 6056
Matsui 6053, 6093, 6147, 6104, 6144, 6145
Max 6131
Maximum 6068, 6114
Mediabox 6096, 6095
Mediacom 6074
MediaSat 6096, 6095, 6112, 6154, 6153
Medion 6132, 6105, 6056, 6106, 6068, 6128, 6114, 6075, 6104
Medison 6056
Mega 6090
MegaSat 6065
Metronic 6132, 6076, 6056, 6055, 6078, 6126, 6114, 6120
Metz 6053
Micro 6112, 6131, 6076, 6056, 6107
Micro Elektronik 6056
Micro Technology 6056
Micromaxx 6105
Microstar 6105, 6068, 6102
Microtec 6056
Mitsubishi 6052
Morgan's 6090, 6132, 6056, 6128, 6075
Multibroadcast 6050
Multichoice 6050
Myriad 6090
Mysat 6056
MySky 6087, 6088
NEC 6162
NEOTION 6114
Netsat 6139
Neuhaus 6112, 6131, 6056
Neuling 6132, 6128, 6133, 6064
Neusat 6056
Neveling 6102
Newton 6137
NextWave 6069
Nichimen 6130
Nikko 6056, 6090
Noda Electronic 6078
Nokia 6052, 6083, 6096, 6082
Nordmende 6052
Octagon 6076
OctaTV 6107
Onn 6093, 6094
Opentel 6128, 6075
Optex 6089, 6056, 6126, 6120, 6079, 6104
Orbis 6128, 6114, 6075
Orbitech 6089, 6112, 6091, 6098, 6092, 6099
P/Sat 6128
Pace 6149, 6096, 6090, 6088, 6087, 6057, 6052
Pacific 6093
Packard Bell 6143
Palcom 6105, 6102, 6115
Palladium 6137, 6112
Palsat 6112
Panasonic 6054, 6052, 6167, 6168, 6169
Panda 6053, 6052, 6131
Pansat 6067
Pass 6059
Patriot 6132
peekTOn 6062, 6121
Philips 6096, 6053, 6090, 6151, 6095, 6139, 6153, 6144, 6108, 6055, 6076, 6052
Phoenix 6121
Phonotrend 6109
Pilotime 6154
Pino 6114
Pixx 6067
Planet 6137
PMB 6056, 6079
Polytron 6137
Portland 6071
Preisner 6132, 6137, 6119, 6061
Premier 6095
Primacom 6143
Primestar 6178
Pro Basic 6096, 6060
Proline 6093
Promax 6052
Proscan 6110
Quelle 6105, 6131
Radiola 6090
Radix 6137, 6119
Rainbow 6076
RCA 6110, 6173, 6175, 6179
Rebox 6072
Regal 6103
RFT 6090
Roadstar 6096, 6056
Rollmaster 6120
Rover 6056
Rownsonic 6059
SA 6155, 6157, 6189, 6190
SAB 6103, 6127
Saba 6060, 6131, 6106, 6078
Sabre 6052
Sagem 6151, 6134, 6153
Saivod 6121
Salora 6128
Samsung 6096, 6074, 6073, 6149, 6129
Sanyo 6104
SAT 6112
Sat Control 6127
Sat Partner 6112, 6076
Sat Team 6056
SAT+ 6115
Satcom 6131
Satec 6056
Satelco 6128
Satplus 6098
SatyCon 6123
Schaecke 6076
Schaub Lorenz 6072, 6121
Schneider 6074, 6103
Schwaiger 6143, 6132, 6138, 6131, 6106, 6078, 6068, 6114, 6075, 6064, 6062, 6133, 6123, 6108, 6063
Scientific Atlanta 6085
SCS 6105, 6106
Sede Electronique 6132, 6089, 6074, 6126, 6104
Seemann 6137
SEG 6089, 6068, 6103, 6093, 6104
SEI 6170
Septimo 6078
Serd 6075
Servimat 6079
ServiSat 6056, 6103
Shark 6123
Sharp 6141, 6094
Siemens 6053, 6137, 6114
Sigmatek 6121
Silva 6105
SilverCrest 6135, 6063
Skantin 6056
SKR 6056
SKT 6132
SKY 6139, 6086, 6088, 6087
SKY Italia 6096, 6088
Sky XL 6103, 6075
Skymaster 6109, 6056, 6068, 6114, 6115, 6060, 6059, 6079
Skymax 6090, 6120
Skyplex 6106
Skyplus 6075, 6106, 6128, 6114
SkySat 6089, 6112, 6131, 6056
Skyvision 6114
SL 6132, 6105, 6106, 6107, 6133, 6108
SM Electronic 6109, 6056, 6115
Smart 6132, 6137, 6056, 6119, 6128, 6122, 6123, 6120, 6133
SmartVision 6062
Sony 6111, 6096, 6095, 6052, 6174
SR 6132
Star Sat 6072
Starland 6056
Starlite 6090
Stream 6088
Stream System 6127
Strong 6096, 6121, 6132, 6076, 6056, 6104, 6093, 6115
Sumin 6075
Sunny 6127
Sunsat 6056
Sunstar 6050, 6132
SuperMax 6069
Supratch 6120
Systec 6114
Tantec 6052
Targa 6067
Tatung 6052
TBoston 6103, 6121
Tecatel 6109
Technical 6104
Technika 6093, 6108, 6094
TechniSat 6089, 6137, 6052, 6112, 6091, 6098, 6092, 6099
Technomate 6126
Technosat 6069
Technosonic 6130, 6108
Technotrend 6108
Technowelt 6132, 6131
Techwood 6089, 6093, 6104, 6094
Telasat 6131
TELE System 6137, 6079, 6103, 6115
Teleciel 6076
Teleka 6137, 6112, 6131, 6076
Telesat 6131
Telestar 6089, 6112, 6091, 6098, 6092, 6099, 6103, 6114, 6108, 6104
Teletech 6089
Televex 6132, 6052, 6112, 6072, 6127, 6114, 6133
Telewire 6128
Tempo 6069
Tevision 6130, 6056, 6115, 6108, 6060
Thomson 6110, 6096, 6086, 6088, 6095, 6056, 6131, 6052, 6141, 6153, 6140
Thorn 6052
Tiny 6108
Tioko 6132
Titan 6065, 6060
TNT SAT 6134
Tokai 6090
Tonna 6052, 6112, 6056, 6079
Topfield 6074
Toshiba 6052, 6093, 6161
Trevi 6103

Triasat 6112
Triax 6096, 6090, 6132, 6135, 6065, 6129, 6104, 6079, 6137, 6089, 6133, 6120, 6071, 6140, 6103, 6119, 6056, 6112
Turnsat 6056
Twinner 6056, 6079
Unisat 6090, 6132
United 6103
Univers 6065
Universum 6053, 6089, 6105, 6131, 6106, 6091, 6103
Van Hunen 6102

Variosat 6053
VEA 6121
Ventana 6090
Vestel 6089, 6103, 6093, 6094
VH Sat 6105
Viasat 6149
Viola Digital 6108
Vision 6104, 6065
Visionic 6126
Visosat 6089, 6130, 6056, 6120, 6062, 6067
Vitecom 6120
Volcasat 6121

VTech 6055
Wetekom 6112
Wewa 6052
Wharfedale 6093, 6141, 6094
Wisi 6053, 6132, 6105, 6137, 6052, 6112, 6131, 6106, 6128, 6075
Worldsat 6089, 6072, 6103, 6070
WorthIt! 6066
Woxter 6121
Xoro 6067

Xsat 6057, 6056, 6072
Xtreme 6127
Yakumo 6120
ZapMaster 6106
Zehnder 6089, 6138, 6055, 6068, 6128, 6103, 6114, 6075, 6120, 6123, 6125
ZENITH 6156, 6158, 6160
Zeta Technology 6090
Zodiac 6137, 6076

Décodeur satellite (Combiné SAT/PVR)

@sat 6127
Allvision 6075
Atsat 6127
B@ytronic 6106, 6075
Boca 6063
BskyB 6086
Bush 6130
Canal Satellite 6154
Comag 6075, 6063
Daewoo 6058
Digifusion 6145
Digihome 6094
DigiQuest 6127
Digital 6063
DMT 6068
Edision 6123
eMTech 6072
GbSAT 6072
Gecco 6075
Globo 6075

Goodmans 6130, 6094
Hirschmann 6106, 6075
Humax 6117, 6118
Huth 6068
Hyundai 6068
Kathrein 6148
LaSAT 6106
LG 6068
Luxor 6141
Maximum 6114
Mediacom 6074
MediaSat 6153
Medion 6106, 6075
Microstar 6068
Morgan's 6075
MySky 6087, 6088
NEOTION 6114
Nichimen 6130
Nokia 6082
Opentel 6075

Orbis 6075
Pace 6087, 6149
Panasonic 6054
Philips 6139, 6153
Pilotime 6154
Pixx 6067
Proscan 6110
Rebox 6072
Sagem 6134
Samsung 6149, 6074, 6073
Sat Control 6127
Schneider 6074
Schwaiger 6106, 6068, 6075, 6063
Sedea Electronique 6074
Serd 6075
Sharp 6094
SilverCrest 6063
SKY 6086, 6088, 6087
SKY Italia 6088
Sky XL 6075

Skymaster 6068
Skypex 6106
Skypus 6075, 6106, 6114
Stream System 6127
Sumin 6075
Sunny 6127
Targa 6067
TechniSat 6092, 6099
Technosonic 6130
Telesat 6092, 6099
Thomson 6086, 6141
TNT SAT 6134
Topfield 6074
Viasat 6149
Visiosat 6130, 6067
Wisi 6106
Xoro 6067
Xtreme 6127
Zehnder 6068, 6075, 6125

Décodeur câble

Pioneer 0197, 6081
ABC 6142
ADB 6051
Auna 6051
Austar 6152
Bell & Howell 6142
Birmingham Cable Communications 6152
Cablecom 6146
Fosgate 6152
France Telecom 6136
Freebox 6150

General Instrument 6152, 6142
Humax 6100, 6124
Jerrold 6152, 6142
Kabel Deutschland 6100
Macab 6136
Madritel 6051
Magnavox 6142
Memorex 6116
Motorola 6152
Nokia 6084
Noos 6136

NTL 6152, 6097
Optus 6152
Orange 6136
Pace 6097
Panasonic 6116
Paragon 6116
Philips 6136, 6146
Pulsar 6116
Runco 6116
Sagem 6136
Salora 6116
Samsung 6097, 6116

Scientific Atlanta 6101
StarHub 6152
Supercable 6152
Telewest 6101
Thomson 6146, 6100
Toshiba 6116
UPC 6146
US Electronics 6152
Virgin Media 6097, 6101
Visiopass 6136
Zenith 6116
Ziggo 6084

Décodeur câble (Combiné Câble/PVR)

Freebox 6150
Humax 6124, 6100
Nokia 6084
Scientific Atlanta 6101

Telewest 6101
Thomson 6146
UPC 6146
Virgin Media 6101

CD

Pioneer 5065, 5066
AKAI 5043
Asuka 5045
Denon 5019
Fisher 5048
Goldstar 5040

Hitachi 5042
Kenwood 5020, 5021, 5031
Luxman 5049
Marantz 5033
Onkyo 5017, 5018, 5030, 5050
Panasonic 5036
Philips 5022, 5032, 5044

RCA 5013, 5029
Roadstar 5052
Sharp 5051
Sony 5012, 5023, 5026, 5027, 5028, 5039
TEAC 5015, 5016, 5034, 5035, 5037

Technics 5041
Victor 5014
Yamaha 5024, 5025, 5038, 5046, 5047

CD-R

Pioneer 5067

Philips 5054

Yamaha 5055

Lecteur de disque laser

Pioneer 5062, 5063

Platine à cassette

Pioneer 5070

Platine à cassette numérique

Pioneer 5069

MD

Pioneer 5068

Spécifications

Section audio

Puissance nominale de sortie

Avant, Centrale, Surround, Arrière surround
..... 140 W par canal (1 kHz, 6 Ω , 1 %)
..... 100 W par canal
(20 Hz à 20 kHz, 8 Ω , 0,09 %)

Distorsion harmonique totale

..... 0,06 % (20 Hz à 20 kHz, 8 Ω , 95 W/ch)
Impédance garantie des enceintes

..... 6 Ω à 16 Ω

Rapport signal/bruit

(IHF, court-circuité, réseau A)

LINE 100 dB

Réponse en fréquence

..... 5 Hz to 100 000 Hz ± 0 ₋₃ dB
(Mode Pure Direct)

Entrée (Sensibilité de mesure/Impédance)

LINE 300 mV/47 k Ω

Sortie (niveau/impédance)

REC 300 mV/2,2 k Ω

Section vidéo

Niveau de signal

Composite 1 Vp-p (75 Ω)

Vidéo en composantes... Y : 1,0 Vp-p (75 Ω),
PB, PR : 0,7 Vp-p (75 Ω)

Résolution maximum correspondante

Vidéo en composantes... 1080p (1125p)
(Conversion vidéo désactivée)

Section sintoniseur

Gamme de fréquence (FM)

..... 87,5 MHz à 108 MHz

Entrée antenne (FM) 75 Ω asymétrique

Gamme de fréquence (AM)

..... 531 kHz à 1602 kHz

Antenne (AM) Antenne cadre (équilibrée)

Section Entrée/Sortie numériques

Borne HDMI 19 broches (non DVI)

Type de sortie HDMI 5 V, 100 mA

Borne USB Ultrarapide USB2.0 (Type A)

Prise d'iPod USB et Vidéo (Composite)

Prise ADAPTER PORT 5 V, 100 mA

Section commande intégrée

Prise de commande (SR)

..... Ø Minifiche 3,5 (MONO)

Prise de commande (IR)

..... Ø Minifiche 3,5 (MONO)

Signal IR Actif élevé (niveau élevé : 2,0 V)

Divers

Alimentation... AC 220 V à 230 V, 50 Hz/60 Hz

Consommation..... 245 W

En veille

..... 0,4 W (Ajustement HDMI désactivé)

0,6 W (Ajustement HDMI activé)

Dimensions

..... 420 mm (L) x 158 mm (H) x 379 mm (P)

Poids (sans emballage)..... 10,2 kg

Liste des articles fournis

Microphone de configuration MCACC

(APM7008) 1

Télécommande (AXD7596)..... 1

Piles sèches AAA/IEC R03 2

Câble iPod 1

Antenne cadre AM..... 1

Antenne filaire FM 1

Cordon d'alimentation..... 1

Carte de garantie

Ce mode d'emploi



Remarque

- Ces spécifications sont applicables pour une tension d'alimentation secteur de 230 V.
- Les caractéristiques et la conception sont soumises à de possibles modifications sans préavis, en raison d'améliorations apportées à l'appareil.

Nettoyage de l'appareil

- Utilisez un chiffon à lustrer ou un chiffon sec et doux pour éliminer toute trace de poussière et de saleté.
- Lorsque la surface de l'appareil est sale, essuyez-la en utilisant un tissu doux préalablement trempé dans une solution de nettoyage neutre diluée cinq à six fois et bien essoré, puis essuyez de nouveau l'appareil avec un chiffon sec et doux. N'utilisez pas de produits d'entretien pour mobilier tels que de la cire ou un détergent.
- N'utilisez jamais de diluants, de benzine, d'insecticides ou autres produits chimiques qui pourraient corroder la surface de l'appareil.

Ce produit utilise les polices FontAvenue® sous licence de NEC Corporation. FontAvenue est une marque déposée de NEC Corporation.

Publication de Pioneer Corporation.

© 2010 Pioneer Corporation.

Tous droits réservés.

ВАЖНО



Символ молнии, заключенный в равносторонний треугольник, используется для предупреждения пользователя об «опасном напряжении» внутри корпуса изделия, которое может быть достаточно высоким и стать причиной поражения людей электрическим током.

CAUTION

RISK OF ELECTRIC SHOCK
DO NOT OPEN

ВНИМАНИЕ:
ВО ИЗБЕЖАНИЕ ПОРАЖЕНИЯ ЭЛЕКТРИЧЕСКИМ ТОКОМ НЕ СНИМАЙТЕ КРЫШКУ (ИЛИ ЗАДНЮЮ СТЕНКУ). ВНУТРИ НЕ СОДЕРЖАТСЯ ДЕАТЛИ, ПРЕДНАЗНАЧЕННЫЕ ДЛЯ РЕМОНТА ПОЛЬЗОВАТЕЛЕМ. ДЛЯ ОБСЛУЖИВАНИЯ ОБРАТИТЕСЬ К КВАЛИФИЦИРОВАННОМУ СОТРУДНИКУ СЕРВИСНОЙ СЛУЖБЫ.



Восклицательный знак, заключенный в равносторонний треугольник, используется для предупреждения пользователя о наличии в литературе, поставляемой в комплекте с изделием, важных указаний по работе с ним и обслуживанию.

D3-4-2-1-1_A1_Ru

ПРЕДУПРЕЖДЕНИЕ

Данное оборудование не является водонепроницаемым. Во избежание пожара или поражения электрическим током не помещайте рядом с оборудованием емкости с жидкостями (например, вазы, цветочные горшки) и не допускайте попадания на него капель, брызг, дождя или влаги.

D3-4-2-1-3_A1_Ru

ПРЕДУПРЕЖДЕНИЕ

Перед первым включением оборудования внимательно прочтите следующий раздел.
Напряжение в электросети может быть разным в различных странах и регионах. Убедитесь, что сетевое напряжение в местности, где будет использоваться данное устройство, соответствует требуемому напряжению (например, 230 В или 120 В), указанному на задней панели.

D3-4-2-1-4*_A1_Ru

ПРЕДУПРЕЖДЕНИЕ

Во избежание пожара не приближайте к оборудованию источники открытого огня (например, зажженные свечи).

D3-4-2-1-7a_A1_Ru

Условия эксплуатации

Изделие эксплуатируется при следующих температуре и влажности:
+5 °С до +35 °С; влажность менее 85 % (не заслоняйте охлаждающие вентиляторы)
Не устанавливайте изделие в плохо проветриваемом помещении или в месте с высокой влажностью, открытым для прямого солнечного света (или сильного искусственного света).

D3-4-2-1-7c*_A1_Ru

ОБЯЗАТЕЛЬНАЯ ВЕНТИЛЯЦИЯ

При установке устройства обеспечьте достаточное пространство для вентиляции во избежание повышения температуры внутри устройства (не менее 40 см сверху, 10 см сзади и по 20 см слева и справа).

ПРЕДУПРЕЖДЕНИЕ

В корпусе устройства имеются щели и отверстия для вентиляции, обеспечивающие надежную работу изделия и защищающие его от перегрева. Во избежание пожара эти отверстия ни в коем случае не следует закрывать или заслонять другими предметами (газетами, скатертями и шторами) или устанавливать оборудование на толстом ковре или постели.

D3-4-2-1-7b*_A1_Ru

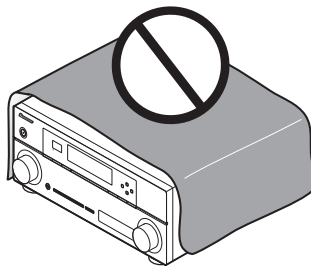

Данное изделие предназначено для использования в общих хозяйственных целях. В случае возникновения любой неисправности, связанной с использованием в других, нежели хозяйственных целях (таких, как длительное использование в коммерческих целях в ресторане или в автомобиле, или на корабле) и требующей ремонта, такой ремонт осуществляется за плату, даже в течение гарантийного срока.

K041_A1_Ru

Информация для пользователей по сбору и утилизации бывшего в эксплуатации оборудования и отработавших элементов питания

(Обозначение
для оборудования)



Эти обозначения на продукции, упаковке, и/или сопроводительных документах означают, что бывшая в эксплуатации электротехническая и электронная продукция и отработанные элементы питания не должны выбрасываться вместе с обычным бытовым мусором.

Для того чтобы данная бывшая в употреблении продукция и отработанные элементы питания были соответствующим образом обработаны, утилизированы и переработаны, пожалуйста, передайте их в соответствующий пункт сбора использованных электронных изделий в соответствии с местным законодательством.

(Обозначения
для элементов питания)



Утилизируя данные устройства и элементы питания правильно, Вы помогаете сохранить ценные ресурсы и предотвратить возможные негативные последствия для здоровья людей и окружающей среды, которые могут возникнуть в результате несоответствующего удаления отходов.

Для получения дополнительной информации о правильных способах сбора и утилизации отработавшего оборудования и использованных элементов питания обращайтесь в соответствующие местные органы самоуправления, в центры утилизации отходов или по месту покупки данного изделия.



Данные обозначения утверждены только для Европейского Союза.

Для стран, которые не входят в состав Европейского Союза:

Если Вы желаете утилизировать данные изделия, обратитесь в соответствующие местные учреждения или к дилерам для получения информации о правильных способах утилизации.

K058a_A1_Ru

Если вилка шнура питания изделия не соответствует имеющейся электророзетке, вилку следует заменить на подходящую к розетке. Замена и установка вилки должны производиться только квалифицированным техником. Отсоединенная от кабеля вилка, подключенная к розетке, может вызвать тяжелое поражение электрическим током. После удаления вилки утилизируйте ее должным образом. Оборудование следует отключать от электросети, извлекая вилку кабеля питания из розетки, если оно не будет использоваться в течение долгого времени (например, если вы уезжаете в отпуск).

D3-4-2-1a_A1_Ru

ВНИМАНИЕ

Выключатель ϕ **STANDBY/ON** данного устройства не полностью отключает его от электросети. Чтобы полностью отключить питание устройства, вытащите вилку кабеля питания из электророзетки. Поэтому устройство следует устанавливать так, чтобы вилку кабеля питания можно было легко вытащить из розетки в чрезвычайных обстоятельствах. Во избежание пожара следует извлекать вилку кабеля питания из розетки, если устройство не будет использоваться в течение долгого времени (например, если вы уезжаете в отпуск).

D3-4-2-2a*_A1_Ru

Благодарим вас за покупку этого изделия марки Pioneer.
Полностью прочтите настоящие инструкции по эксплуатации, чтобы знать, как правильно обращаться с этой моделью. Прочитав инструкции, сохраните их в надежном месте для использования в будущем.

Содержание

01 Перед началом работы

Проверка комплекта поставки	8
Установка ресивера	8
Установка батареек	8

02 Органы управления и индикаторы

Передняя панель	9
Дисплей	11
Пульт дистанционного управления	13
Дальность действия пульта дистанционного управления	14

03 Подключение оборудования

Задняя панель	15
Выбор количества громкоговорителей	17
Другие подключения громкоговорителей	18
Размещение громкоговорителей	19
Некоторые советы по улучшению качества звучания	19
Подключение громкоговорителей	20
Установка акустической системы	21
Двухканальное усиление громкоговорителей	22
Двухпроводное подключение громкоговорителей	22
Выбор системы громкоговорителей	23
Передняя верхняя настройка	23
Передняя крайняя настройка	23
Настройка громкоговорителей системы В	23
Настройка двухканального усиления	23
Настройка ZONE 2	23
Об аудиоподключении	24
О преобразователе видеосигнала	24
Подключение телевизора и компонентов воспроизведения	25
Подключение с помощью HDMI	25
Подключение проигрывателя DVD без выхода HDMI	27
Подключение телевизора без входа HDMI	28
Подключение спутникового/кабельного ресивера или другой приставки	29
Подключение HDD/DVD-рекордера, видеомagneитофона и других видеисточников	29
Подключение других аудиокомпонентов	30
О декодере WMA9 Pro	30

Подключение антенн AM/FM	31
Подсоединение наружных антенн	31
Настройка MULTI-ZONE	32
Выполнение подключений MULTI-ZONE	32
Подключение дополнительного АДАПТЕРА Bluetooth	33
Подключение к сети через интерфейс LAN	34
Подключение компонента, оборудованного терминалом HDMI, к входу на передней панели	34
Подключение к видеоразъему на передней панели	35
Подключение iPod	35
Подключение устройства USB	36
Подключение устройства USB для вывода Advanced MCACC	36
Подключение ИК-приемника	37
Управление другими компонентами Pioneer от сенсора ДУ данного аппарата	37
Подключение ресивера к электророзетке	38

04 Основная настройка

Переключение языка экранного меню (OSD Language)	39
Автоматическое выполнение оптимальной звуковой настройки (Auto MCACC)	39
Проблемы при использовании автоматической настройки MCACC	42
Меню Input Setup	42
Стандартные и возможные настройки функций входа	43

05 Основные операции воспроизведения

Воспроизведение источника	44
Воспроизведение источника через подключение HDMI	45
Воспроизведение iPod	45
Воспроизведение файлов, сохраненных на iPod	45
Воспроизведение устройства USB	47
Воспроизведение аудиофайлов, сохраненных на устройстве памяти USB	47
Воспроизведение файлов фотографий, сохраненных на устройстве памяти USB	48
О воспроизводимых форматах файлов	49
Прослушивание радиопередач	50

Улучшение звучания в диапазоне FM	50
Использование Neural Surround	50
Непосредственное указание частоты	50
Сохранение запрограммированных радиостанций	50
Присвоение имен предустановленным радиостанциям	51
Прослушивание запрограммированных радиостанций	51
Знакомство с системой RDS	51
АДАПТЕР Bluetooth® для прослушивания музыки без проводов	53
Воспроизведение музыки по беспроводной связи	53
Сопряжение АДАПТЕРА Bluetooth и устройства с беспроводным интерфейсом Bluetooth	53
Прослушивание музыкального содержимого устройства с беспроводным интерфейсом Bluetooth в вашей системе	54
Прослушивание Интернет-радиостанций	55
Программирование Интернет-радиостанций	55

06 Прослушивание системы

Автоматическое воспроизведение	57
Прослушивание материала с использованием объемного звучания	57
Стандартное объемное звучание	57
Использование эффектов дополнительного объемного звучания	59
Прослушивание в стереофоническом режиме	59
Использование функции фронтального расширенного объемного звучания	60
Использование функции Stream Direct (Прямое воспроизведение)	60
Выбор предустановок MCACC	61
Выбор входного сигнала	61
Улучшение качества звучания с помощью функции Phase Control (Корректировка фазы)	62

07 Функция Управление по HDMI

Подключение функции Управление по HDMI	63
HDMI Setup	64
Перед использованием синхронизации	65
О синхронизированных операциях	65
О подключении к изделию другого производителя, поддерживающего функцию Управление по HDMI	66
Настройка функции PQLS	66
Меры предосторожности по функции Управление по HDMI	67

08 Использование других функций

Задание параметров звука	68
Настройка видеоопций	71
Переключение терминалов громкоговорителей	73
Использование элементов управления MULTI-ZONE	73
Выполнение аудио- или видеозаписи	74
Уменьшение уровня аналогового сигнала	75
Использование таймера отключения	75
Затемнение дисплея	75
Проверка настроек системы	75
Перезагрузка системы (сброс настроек ресивера)	76
Настройки системы по умолчанию	76

09 Управление остальными частями системы

Управление несколькими ресиверами	77
Настройка пульта дистанционного управления для работы с другими компонентами	77
Непосредственный ввод кодов компонентов	78
Программирование сигналов от других пультов ДУ	78
Стирание одной из настроек кнопки пульта ДУ	79
Сброс настроек одной из кнопок выбора входа	80
Функция Direct	80
Групповые операции (Multi operation) и выключение системы (System off)	81
Программирование групповой операции или последовательности выключения	81
Использование групповых операций	82
Использование функции выключения системы	82
Стирание настроек для групповых операций	82
Сброс параметров пульта дистанционного управления	83
Предустановленные коды по умолчанию	83
Управление компонентами	83

10 Меню Advanced MCACC

Настройка параметров ресивера в меню Advanced MCACC	86
Автоматическая настройка MCACC (Expert)	87
Ручная настройка MCACC	90
Fine Channel Level	91
Fine Speaker Distance	91
Standing Wave	92
Регулировка эквалайзера акустической калибровки	93

Эквалайзер профессиональной акустической калибровки	93
Проверка данных MCACC	96
Speaker Setting (Настройка громкоговорителей)	96
Channel Level (Уровень канала)	96
Speaker Distance (Расстояние до громкоговорителей)	96
Standing Wave	97
Acoustic Cal EQ	97
Выходные данные MCACC	97
Data Management	98
Переименование предустановок MCACC	98
Копирование данных предустановок MCACC	98
Сброс предустановок MCACC	99

11 Меню System Setup (Настройка системы) и Other Setup (Другие настройки)

Настройка параметров ресивера в меню System Setup	100
Ручная настройка громкоговорителей	100
Speaker system setting (Настройка системы громкоговорителей)	101
Speaker Setting (Настройка громкоговорителей)	102
Channel Level (Уровень канала)	103
Speaker Distance (Расстояние до громкоговорителей)	104
X-Curve	104
Меню Network Setup (Настройка сети)	104
Настройка IP Address/Proxy	105
Проверка MAC-адреса	106
Меню Other Setup	106
Настройка громкости	106
Remote Control Mode Setup	107
Flicker Reduction Setup	107

12 Дополнительная информация

Устранение неисправностей	108
Питание	108
Отсутствует звук	109
Другие проблемы со звуком	111
Видео	112
Настройки	113
Графический вывод данных эквалайзера профессиональной калибровки	114
Дисплей	114
Пульт дистанционного управления	115
HDMI	116
Важные сведения о подключении HDMI	117
Интерфейс USB	118
ADAPTER PORT	119
Интернет-радио	119
Об iPod	121
Форматы объемного звучания	121
Dolby	121
DTS	121
Windows Media Audio 9 Professional	121
Auto Surround, ALC и Stream Direct с различными форматами входного сигнала	122
Список предустановленных кодов	123
Спецификации	132
Чистка устройства	133

Порядок выполнения настроек на ресивере

Аппарат является полноценным аудио-видео ресивером, оборудованным множеством функций и терминалов. Он может легко использоваться после выполнения процедуры подключений и настроек, описанных ниже.

Цвета пунктов означают следующее:

Требуемый параметр настройки

Настройка, выполняемая при необходимости

1 Перед началом работы

- Проверка комплекта поставки (стр. 8)
- Установка батареек (стр. 8)

2 Выбор количества громкоговорителей (стр. 17)

- Акустическая система 9.1 (Передняя верхняя)
- Акустическая система 9.1 (Передняя крайняя)
- Подключение 7.1-канальной акустической системы и громкоговорителей В
- Подключение 7.1-канальной акустической системы и передних двухканальных усилителей (Высококачественное объемное звучание)
- Подключение 5.1-канальной акустической системы и ZONE 2 (Multi Zone)
- Некоторые советы по улучшению качества звучания (стр. 19)

3 Подключение громкоговорителей

- Подключение громкоговорителей (стр. 20)
- Установка акустической системы (стр. 21)
- Двухканальное усиление громкоговорителей (стр. 22)

4 Подключение компонентов

- Об аудиоподключении (стр. 24)
- О преобразователе видеосигнала (стр. 24)
- Подключение телевизора и компонентов воспроизведения (стр. 25)
- Подключение антенн AM/FM (стр. 31)
- Подключение ресивера к электророзетке (стр. 38)

5 Включение питания

6 Переключение языка экранного меню (OSD Language) (стр. 39)

7 Настройки MCACC грокоговорителей

- Автоматическое выполнение оптимальной звуковой настройки (Auto MCACC) (стр. 39)

8 Меню Input Setup (стр. 42)

(При использовании подключений, кроме рекомендуемых подключений)

9 Основные операции воспроизведения (стр. 44)

10 Регулировка качества звучания и картинки по желанию

- Использование различных режимов прослушивания
- Улучшение качества звучания с помощью функции Phase Control (Корректировка фазы) (стр. 62)
- Измерение всех типов эквалайзера (SYMMETRY/ ALL CH ADJ/FRONT ALIGN) (стр. 87)
- Переключение уровня канала во время прослушивания (*Совет* стр. 104)
- Включение/отключение функций эквалайзера акустической калибровки, восстановления звучания или усиления диалога (стр. 68)
- Настройка функции PQLS (стр. 66)
- Задание параметров звука (Тональность, уровень громкости или задержка звука, и др.) (стр. 68)
- Настройка видеоопций (стр. 71)

11 Другие опционные регулировки и настройки

- HDMI Setup (стр. 64)
- Меню Advanced MCACC (стр. 86)
- Меню System Setup (Настройка системы) и Other Setup (Другие настройки) (стр. 100)

12 Максимально возможное использование пульта ДУ

- Управление несколькими ресиверами (стр. 77)
- Настройка пульта дистанционного управления для работы с другими компонентами (стр. 77)
- Программирование сигналов от других пультов ДУ (стр. 78)

Перед началом работы

Проверка комплекта поставки

Проверьте наличие перечисленных ниже принадлежностей:

- Установочный микрофон (кабель: 5 м)
- Пульт ДУ
- Сухие батарейки размера AAA IEC R03 (для подтверждения управления системой), 2 шт.
- Рамочная антенна AM
- Проволочная антенна FM
- Кабель iPod
- Кабель питания
- Гарантийный сертификат
- Данное руководство по эксплуатации

Установка ресивера

- При установке данного устройства убедитесь в том, что оно размещено на ровной и твердой поверхности.

Не устанавливайте ресивер в следующих местах:

- на цветном телевизоре (на экране могут появиться искажения)
- рядом с кассетным магнитофоном (или устройством, которое излучает магнитное поле). Это может вызвать помехи в звучании.
- в местах с прямым воздействием солнечных лучей;
- в сырых или влажных местах
- в местах со слишком высокой или слишком низкой температурой
- в местах с повышенной вибрацией или подверженных сотрясениям
- в очень пыльных местах
- в местах, подверженных воздействию горячего пара или масел (например, кухня)
- Не касаться нижней панели ресивера при выключенном питании или сразу после выключения. Нижняя панель становится горячей при включенном питании (и остается горячей сразу после выключения питания) и может вызвать ожоги.

Установка батареек

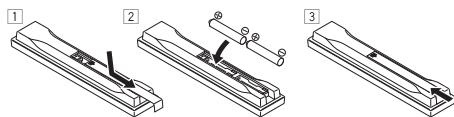

Батарейки, входящие в комплект устройства, необходимо проверить при начальных операциях; они не могут сохранять заряд в течение долгого периода времени. Рекомендуется использовать щелочные батарейки, имеющие повышенный срок службы.

⚠ ОСТОРОЖНО

Неправильная установка батареек может стать причиной возникновения опасной ситуации, например, утечки внутреннего вещества или микровзрыва. Соблюдайте перечисленные ниже меры предосторожности:

- Не используйте новые батарейки вместе со старыми.
- Устанавливайте батарейки так, чтобы их положительные и отрицательные полюса располагались в соответствии с обозначениями внутри отсека для батареек.
- Батарейки одинаковой формы могут обеспечивать разное напряжение. Не используйте батарейки разного типа.
- Производите утилизацию использованных батареек в соответствии с действующими в стране или регионе государственными постановлениями или правилами по охране окружающей среды.
- **ВНИМАНИЕ**

Не используйте и не храните батарейки под воздействием прямых солнечных лучей или в помещении с высокой температурой, например, в автомобиле или рядом с обогревателем. Это может вызвать течь батареек, перегрев, микровзрыв или возгорание. Это также отрицательно влияет на срок службы или работоспособность батареек.

Органы управления и индикаторы

Передняя панель

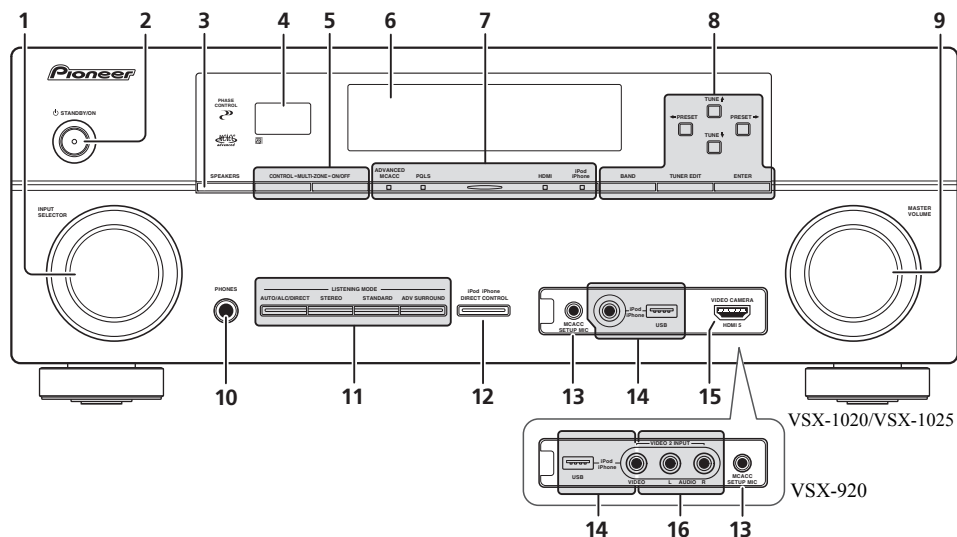

1 Регулятор INPUT SELECTOR

Выберите функцию входа.

2 **STANDBY/ON**

Используйте для включения ресивера или его переключения в режим ожидания.

3 **SPEAKERS**

См. раздел *Переключение терминалов громкоговорителей* на стр. 73.

4 Датчик пульта

Принимает сигналы от пульта ДУ (см. *Дальность действия пульта дистанционного управления* на стр. 14).

5 Органы управления MULTI-ZONE

При выполнении подключений MULTI-ZONE (см. *Настройка MULTI-ZONE* на стр. 32), используйте данные органы управления для управления подзоной с основной зоны (см. *Использование элементов управления MULTI-ZONE* на стр. 73).

6 Символьный дисплей

См. раздел *Дисплей* на стр. 11.

7 Индикаторы

ADVANCED MCACC – Высвечивается при установке **EQ** на **ON** в меню **AUDIO PARAMETER**.

PQLS – Высвечивается при включении функции PQLS (стр. 66).

HDMI – Мигает при подключении компонента, оборудованного HDMI; светится, когда компонент подключен (стр. 25).

iPod/iPhone – Высвечивается при подключении iPod/iPhone (стр. 45).

8 Управление тюнером

BAND – Переключение радиодиапазонов AM и FM (стр. 50).

TUNER EDIT – Используйте вместе с **TUNE** ↑/↓, **PRESET** ←/→ и **ENTER** для запоминания и присваивания названия радиостанциям для последующего их вызова (стр. 50).

TUNE ↑/↓ – Поиск радиочастот (стр. 50).

PRESET ←/→ – Поиск предустановленных радиостанций (стр. 50).

9 Регулятор MASTER VOLUME

10 Гнездо PHONES

Для подключения наушников. При подключении наушников звук не будет воспроизводиться через громкоговорители.

11 Кнопки режимов прослушивания

AUTO/ALC/DIRECT – Переключение режимов Auto Surround (стр. 57), Auto Level Control и Stream Direct (стр. 60).

STEREO – Переключение режимов стереофонического воспроизведения и Front Stage Surround Advance (Продвинутая технология объемного звучания фронтальной сцены) (стр. 60).

STANDARD – Нажмите эту кнопку для стандартного декодирования и переключения между различными параметрами **Pro Logic Px** и **Neo:6** (стр. 57).

ADV SURROUND – Переключает различные режимы объемного звучания (стр. 59).

12 iPod iPhone DIRECT CONTROL

Измените вход ресивера на **iPod** и включите управление iPod на iPod (стр. 46).

13 Гнездо MCACC SETUP MIC

Подключите поставляемый микрофон (стр. 39).

14 Терминалы iPod/iPhone/USB

Подключите iPod от Apple в качестве аудио и видеисточника, или подключите устройство USB для воспроизведения аудиосигналов и фотографий (стр. 35, 36).

15 Только VSX-1020/VSX-1025: Входной разъем HDMI

Используйте для подключения совместимого с HDMI устройства (видеокамера, и др.) (стр. 34).

16 Только VSX-920: Терминалы VIDEO 2 INPUT

Используйте для подключения переносных устройств, таких как видеокамеры, игровые видеоприставки и переносное аудио/видеооборудование (стр. 35).

Дисплей

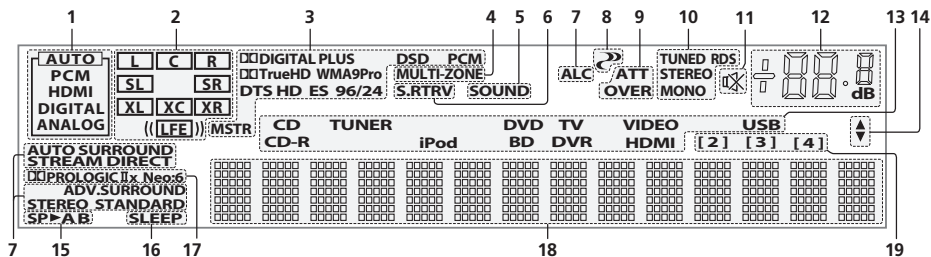

1 Индикаторы SIGNAL

Высвечиваются для обозначения текущего выбранного входного сигнала. **AUTO** высвечивается, если ресивер настроен на автоматический выбор входного сигнала (стр. 61).

2 Индикаторы формата программы

Высвечиваются для обозначения каналов, в которые входят цифровые сигналы.

- L/R** – Левый передний/Правый передний канал
- C** – Центральный канал
- SL/SR** – Левый/Правый канал объемного звучания
- LFE** – Канал низкочастотных эффектов (индикаторы (()) высвечиваются, когда поступает сигнал низкочастотных эффектов)
- XL/XR** – Два канала, помимо каналов выше
- XC** – Любой один канал, помимо каналов выше, монофонический канал объемного звучания или сигнал матричной кодировки

3 Индикаторы цифрового формата

Высвечиваются при обнаружении сигнала, закодированного в соответствующем формате.

- DIGITAL** – Высвечивается при декодировании Dolby Digital.
- DIGITAL PLUS** – Высвечивается при декодировании Dolby Plus.
- TrueHD** – Высвечивается при декодировании Dolby TrueHD.
- DTS** – Высвечивается при декодировании DTS.
- DTS HD** – Высвечивается при декодировании DTS-HD.
- 96/24** – Высвечивается при декодировании DTS 96/24.
- WMA9 Pro** – Высвечивается для обозначения текущего декодирования сигнала WMA9 Pro.
- DSD PCM** – Высвечиваются во время преобразования с DSD (Direct Stream Digital) на PCM на SACD дисках.
- PCM** – Высвечивается во время воспроизведения сигналов PCM.

MSTR – Высвечивается во время воспроизведения сигнала DTS-HD Master Audio.

4 MULTI-ZONE

Высвечивается при включении функции MULTI-ZONE (стр. 73).

5 SOUND

Высвечивается, когда выбрана функция управления Midnight, Loudness или управления тональностью (стр. 68).

Высвечивается при включении функции Dialog Enhancement.

6 S.RTRV

Загорается, когда активен восстановитель звука (стр. 69).

7 Индикаторы режима прослушивания

AUTO SURROUND – Высвечивается при включении функции Auto Surround (стр. 57).

ALC – Высвечивается при выборе режима ALC (автоматическое управление уровнем) (стр. 60).

STREAM DIRECT – Высвечивается при выборе режима Direct/Pure Direct (стр. 60).

ADV.SURROUND – Высвечивается при выборе одного из режимов Advanced Surround (стр. 59).

STEREO – Высвечивается при выборе стереофонического режима (стр. 59).

STANDARD – Высвечивается при включении одного из режимов Standard Surround (стр. 57).

8 PHASE CONTROL

Высвечивается при включении Phase Control (Управление фазой) (стр. 62).

9 Индикаторы аналогового сигнала

Высвечиваются для обозначения уменьшения уровня аналогового сигнала (стр. 75).

10 Индикаторы тюнера

TUNED – Загорается при приеме программы радиовещания.

STEREO – Высвечивается при приеме стереосигнала в диапазоне FM в автоматическом стереофоническом режиме.

MONO – Высвечивается, когда монофонический режим установлен с помощью **MPX**.

RDS – Высвечивается при приеме трансляции RDS.

11

Высвечивается при приглушении звука (стр. 14).

12 Уровень регулятора громкости

Отображает общий уровень громкости.

«---» обозначает минимальный уровень, и «**+12dB**» обозначает максимальный уровень.

13 Индикаторы функций входа

Высвечиваются для обозначения выбранной функции входа.

14 Индикаторы прокрутки

Высвечиваются, когда имеется больше параметров выбора при выполнении различных настроек.



15 Индикаторы громкоговорителей

Указывает терминал громкоговорителей, **A** и/или **B**, на который в данный момент настроен выход аудиосигнала (стр. 73).

16 SLEEP

Высвечивается, когда ресивер находится в режиме ожидания (стр. 75).

17 Индикаторы формата матричного декодирования

 **PRO LOGIC IIx** – Высвечивается для обозначения декодирования  Pro Logic II /  Pro Logic IIx (стр. 57).

Neo:6 – Когда включен один из режимов Neo:6 ресивера, данный индикатор высвечивается для обозначения обработки Neo:6 (стр. 57).

18 Символьный дисплей

Отображает различную информацию о системе.

19 Индикатор режима ДУ

Высвечивается для обозначения настройки режима ДУ ресивера. (Не отображается при установке на **1.**) (стр. 77)

Пульт дистанционного управления

В этом разделе описывается работа пульта ДУ для ресивера.

- **Синяя** – Другие элементы управления (см. стр. 45, 47, 50, 53, 55 и 83.)

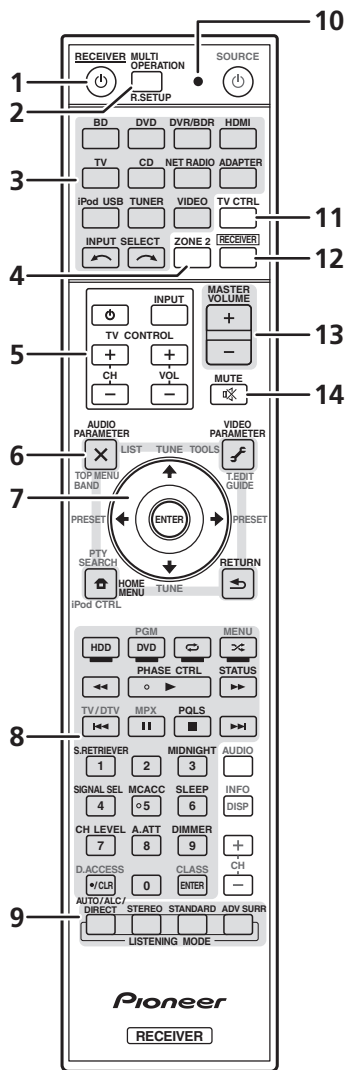

Для удобства пульт ДУ размечен цветовой кодировкой в соответствии с управляемым компонентом по следующей системе:

- **Белая** – Управление ресивером, управление телевизором

1 **RECEIVER**

Установка в режим ожидания или включение данного ресивера.

2 MULTI OPERATION – Используются для выполнения групповых операций (стр. 81).

R.SETUP – Используйте для ввода предустановленного кода при выполнении настроек пульта ДУ и установке режима пульта ДУ (стр. 77).

3 **Кнопки выбора входа**

Нажмите одну из этих кнопок для выбора другого управляемого компонента (стр. 77).

4 **ZONE 2**

Переключайте для управления подзоной (стр. 74).

5 **Кнопки TV CONTROL**

Эти кнопки предназначены для управления телевизором, которому присвоена кнопка **TV CTRL**.

RECEIVER – Включает/выключает питание телевизора.

INPUT – Выбор входного сигнала телевизора.

CH +/- – Выбор каналов.

VOL +/- – Регулировка громкости на вашем телевизоре.

6 **Органы управления ресивером**

Сначала нажмите **RECEIVER** для доступа к:

AUDIO PARAMETER – Используйте для доступа к аудиоопциям (стр. 68).

VIDEO PARAMETER – Используйте для доступа к видеоопциям (стр. 71).

HOME MENU – Для доступа к Home Menu (главное меню) (стр. 39, 42, 64, 86, 100 и 106).

RETURN – Нажмите для подтверждения и выхода из текущего экрана меню.

7 **↑/↓/←/→, ENTER**

Используйте кнопки со стрелками при настройке системы объемного звучания (стр. 86) и аудио и видеоопций (стр. 68 или 71).

8 Органы управления ресивером

Сначала нажмите **RECEIVER** для доступа к:

PHASE CTRL – Включает/выключает управление фазой (стр. 62).

STATUS – Проверка выбранных настроек ресивера (стр. 75).

PQLS – Выбор настройки PQLS (стр. 66).

S.RETRIEVER – Нажмите для восстановления качества звучания диска CD для сжатых аудиисточников (стр. 69).

MIDNIGHT – Переключение в режим Midnight (Ночной режим) или Loudness (Тонкомпенсация) (стр. 68).

SIGNAL SEL – Выбор входного сигнала (стр. 61).

MCACC – Переключение между предустановками MCACC (стр. 61).

SLEEP – Используйте для переключения ресивера в режим отключения и выбора периода времени до отключения (стр. 75).

CH LEVEL – Нажмите повторно для выбора канала, а затем при помощи кнопок **←/→** отрегулируйте уровень (стр. 104).

A.ATT – Аттенирует (понижает) уровень аналогового входного сигнала для предотвращения искажений (стр. 75).

DIMMER – Уменьшает или увеличивает яркость дисплея (стр. 75).

9 Регуляторы LISTENING MODE (Режим прослушивания)

AUTO/ALC/DIRECT – Переключение режимов Auto Surround (стр. 57), Auto Level Control и Stream Direct (стр. 60).

STEREO – Переключение режимов стереофонического воспроизведения и Front Stage Surround Advance (Продвинутая технология объемного звучания фронтальной сцены) (стр. 60).

STANDARD – Нажмите эту кнопку для стандартного декодирования и переключения между различными параметрами **DOLBY Pro Logic IIx** и **Neo:6** (стр. 57).

ADV SURR – Переключает различные режимы объемного звучания (стр. 59).

10 Светодиод пульта ДУ

Высвечивается при отправлении команды от пульта ДУ (стр. 77).

11 TV CTRL

Установка предустановленного кода производителя вашего телевизора при управлении телевизором (стр. 78).

12 RECEIVER

Переключение пульта ДУ на управление ресивером (используется для выбора белых команд (**SIGNAL SEL** и т.д.)).

Переключайте для управления основной зоной. Также используется для настройки объемного звучания.

13 MASTER VOLUME +/-

Установка уровня громкости.

14 MUTE

Приглушение звука или восстановление приглушенного звучания (регулировка уровня громкости также восстанавливает звучание).

Дальность действия пульта дистанционного управления

Эффективность работы пульта дистанционного управления может снижаться в следующих случаях:

- при наличии препятствий между пультом дистанционного управления и дистанционным датчиком ресивера;
- при попадании на дистанционный датчик устройства ярких солнечных лучей или сильного света флуоресцентной лампы;
- при расположении ресивера вблизи устройств, излучающих инфракрасные лучи;
- при одновременном управлении ресивером с помощью другого инфракрасного пульта дистанционного управления.

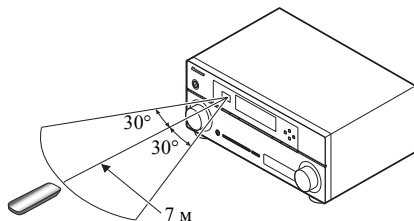

Глава 3:

Подключение оборудования

Этот ресивер предлагает широкие возможности подключения, но это не так просто, как может показаться. На этой странице описаны компоненты, которыми можно дополнить используемую систему домашнего кинотеатра.

Внимание

- На рисунке показан VSX-1020, однако для VSX-1025 и VSX-920 используются одинаковые подключения, если нет оговорок.

Задняя панель

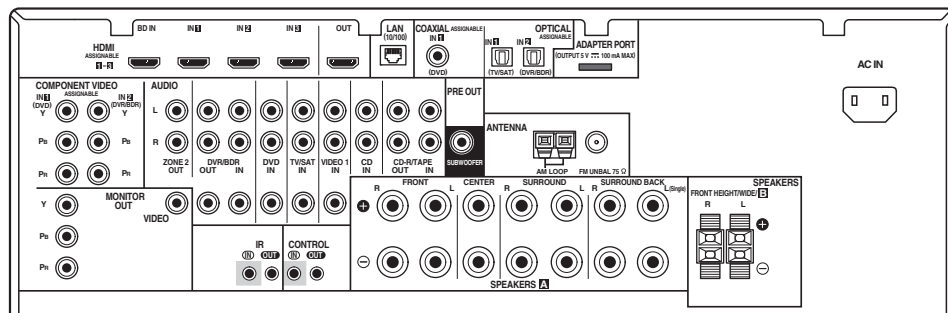
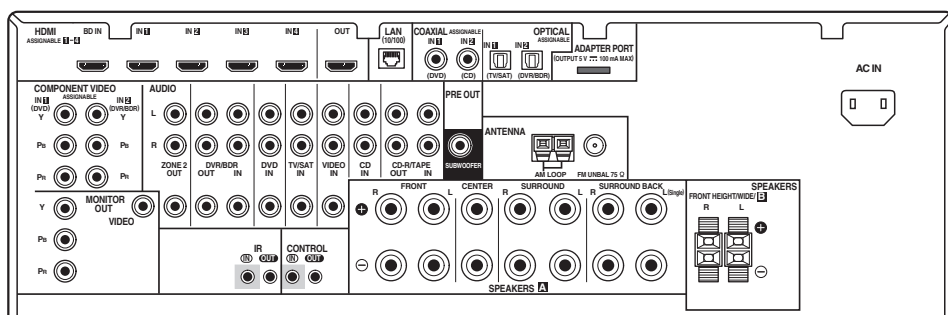

ОСТОРОЖНО

- Перед выполнением или изменением подключений, отключите питание и отсоедините кабель питания от электророзетки. Включение должно быть последним шагом.

Внимание

- Функции входа ниже устанавливаются по умолчанию для различных входных терминалов ресивера. Для переключения значений при использовании других подключений см. *Меню Input Setup* на стр. 42.

Функция входа	Терминалы входа		
	Digital	HDMI	Component
DVD	COAX-1		IN 1
BD		(BD)	
TV/SAT	OPT-1		
DVR/BDR	OPT-2		IN 2
HDMI 1		(HDMI-1)	
HDMI 2		(HDMI-2)	
HDMI 3		(HDMI-3)	
HDMI 4 ^a		(HDMI-4)	
HDMI 5 ^a (передняя панель)		(HDMI-5)	
CD	COAX-2 ^a		

a. Только VSX-1020/VSX-1025

Выбор количества громкоговорителей

Это устройство позволит вам настраивать различные акустические системы в соответствии с числом громкоговорителей, которое у вас есть.

- Обязательно подключите громкоговорители к передним левому и правому каналам (**L** и **R**).
- Также можно подключить только один из задних громкоговорителей объемного звучания (**SB**) или ни одного.

Выберите ниже один из планов от [A] до [E].

[A] Акустическая система 9.1 (Передняя верхняя)

**Настройка по умолчанию*

- Настройка Speaker System: **Normal(SB/FH)**

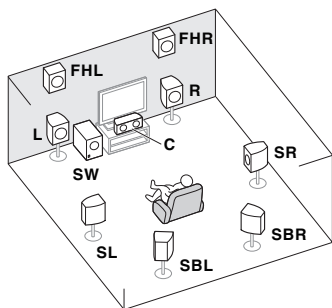

9.1-канальная система объемного звучания включает левый и правый передние громкоговорители (**L/R**), центральный громкоговоритель (**C**), левый и правый передние громкоговорители (**FHL/FHR**), левый и правый громкоговорители объемного звучания (**SL/SR**), левый и правый задние громкоговорители объемного звучания (**SBL/SBR**) и низкочастотный громкоговоритель (сабвуфер) (**SW**).

Эта система объемного звучания производит более реалистичный звук сверху.

[B] Акустическая система 9.1 (Передняя крайняя)

- Настройка Speaker System: **Normal(SB/FW)**

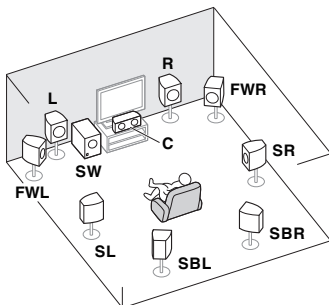

На этом плане левый и правый верхние громкоговорители, показанные на плане [A], заменяются на левый и правый крайние громкоговорители (**FWL/FWR**).

Эта система объемного звучания производит реалистичный звук в более обширной зоне.

[C] Подключение 7.1-канальной акустической системы и громкоговорителей B

- Настройка Speaker System: **Speaker B**



Данные подключения позволяют одновременно прослушивать 5.1-канальное объемное звучание в основной зоне и стереофоническое воспроизведение того же источника от громкоговорителей B. Те же самые подключения также обеспечивают 7.1-канальное объемное звучание в основной зоне при неиспользовании громкоговорителей B.

[D] Подключение 5.1-канальной акустической системы и передних двухканальных усилителей (Высококачественное объемное звучание)

- **Настройка Speaker System: Front Bi-Amp**

Подключение двухканального усиления передних громкоговорителей для высококачественного звука 5.1-канального объемного звучания.

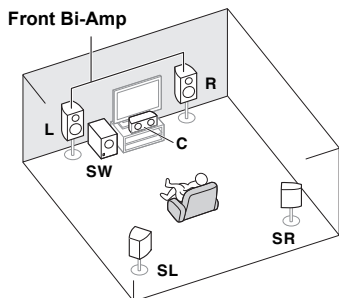

[E] Подключение 5.1-канальной акустической системы и ZONE 2 (Multi Zone)

- **Настройка Speaker System: ZONE 2**

Данные подключения позволяют одновременно прослушивать 5.1-канальное объемное звучание в основной зоне и стереофоническое воспроизведение на другом компоненте в ZONE 2. (Выбор устройств приема ограничен.)

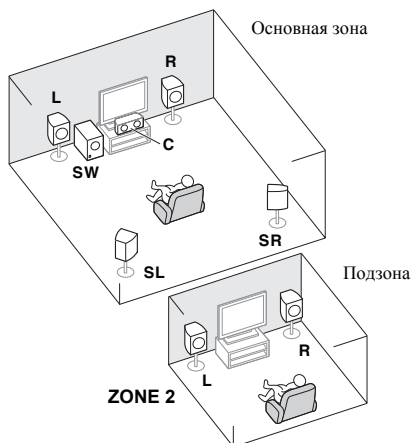

Внимание

- Настройка **Speaker System** должна быть выполнена при использовании любых подключений, показанных выше, за исключением [A] (см. *Speaker system setting (Настройка системы громкоговорителей)* на стр. 101).
- Звук не выходит одновременно из передних верхних, передних крайних громкоговорителей, громкоговорителей В и задних громкоговорителей объемного звучания. Набор громкоговорителей может быть разным, в зависимости от входного сигнала или режима прослушивания.

Другие подключения громкоговорителей

- Можно выбрать нужную схему подключения громкоговорителей, даже если имеется менее 5.1-канальной акустической системы (за исключением передних левого/правого громкоговорителей).
- Когда низкочастотный громкоговоритель не подключается, подключите громкоговорители с возможностью воспроизведения низких частот к переднему каналу. (Низкочастотный компонент низкочастотного громкоговорителя воспроизводится от передних громкоговорителей, что может повредить громкоговорители.)
- **После подключения, обязательно выполните процедуру автоматической настройки MCACC (настройка среды громкоговорителей).**

См. *Автоматическое выполнение оптимальной звуковой настройки (Auto MCACC)* на стр. 39

Размещение громкоговорителей

Порядок замены громкоговорителей, которые вы хотите подключить, см. на схеме ниже.

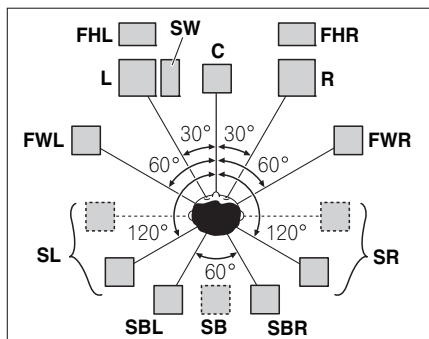

- Размещайте громкоговорители объемного звучания под углом 120° от центра. Если вы, (1) используете задний громкоговоритель объемного звучания, и, (2) не используете передние верхние громкоговорители / передние крайние громкоговорители, мы рекомендуем размещать громкоговоритель объемного звучания прямо рядом с собой.
- Если вы собираетесь подключить только один задний громкоговоритель объемного звучания, размещайте его непосредственно позади себя.
- Располагайте левый и правый передние верхние громкоговорители непосредственно над левым и правым передними громкоговорителями на расстоянии минимум 1 метр.

Некоторые советы по улучшению качества звучания

Расположение громкоговорителей в комнате имеет большое влияние на качество звука. Следующие рекомендации помогут добиться оптимального звучания вашей системы.

- Сабвуфер можно поместить на полу. В идеальном случае другие громкоговорители во время прослушивания должны располагаться на уровне ушей. Расположение громкоговорителей на полу (кроме сабвуфера) или закрепление их высоко на стене не рекомендуется.

- Для получения оптимального стереоэффекта расположите фронтальные громкоговорители на расстоянии 2–3 метров друг от друга и на равном удалении от телевизора.
- В случае расположения громкоговорителей около ЭЛТ-телевизора, используйте громкоговорители магнитозащищенного типа или располагайте громкоговорители на достаточном расстоянии от ЭЛТ-телевизора.
- Если используется центральный громкоговоритель, разместите передние громкоговорители под большим углом. Если нет – под меньшим углом.
- Расположите центральный громкоговоритель под телевизором или над ним, чтобы звук центрального канала исходил от экрана телевизора. Кроме того, центральный громкоговоритель не должен пересекать линию, образованную передним краем правого и левого фронтальных громкоговорителей.
- Лучше всего поверните громкоговорители в направлении точки прослушивания. Угол зависит от размера помещения. Для более просторных помещений используйте меньший угол.
- Громкоговорители объемного звучания и задние громкоговорители объемного звучания следует размещать на высоте от 60 см до 90 см над уровнем уха слушателя с небольшим наклоном вниз. Убедитесь в том, что громкоговорители не направлены навстречу друг другу. Для формата DVD-Audio громкоговорители должны находиться более за слушателем.
- Старайтесь не размещать громкоговорители объемного звучания дальше от слушателя, чем передние и центральные. В противном случае может произойти ослабление эффекта объемного звучания.

Подключение громкоговорителей

Подключение каждого громкоговорителя к ресиверу предусматривает подключение к положительному (+) и отрицательному (-) контактам. Убедитесь в том, что они совпадают с терминалами на самих громкоговорителях.

! ОСТОРОЖНО

- На контактах громкоговорителей имеется **ОПАСНОЕ ДЛЯ ЖИЗНИ НАПРЯЖЕНИЕ**. Во избежание опасности поражения электрическим током при подключении или отключении кабелей громкоговорителей отсоединяйте кабель питания, прежде чем прикасаться к любым неизолированным деталям.
- Оголенные концы провода громкоговорителя должны быть обязательно скручены и вставлены в контакт громкоговорителя до конца. Если любой из неизолированных проводов громкоговорителя коснется задней панели, это может вызвать отключение питания в целях безопасности.

Подключение проводов

Разъемы громкоговорителей группы А:

- 1 Скрутите оголенные жилы провода.
- 2 Ослабьте зажим контакта и вставьте оголенный провод.
- 3 Зажмите контакт.

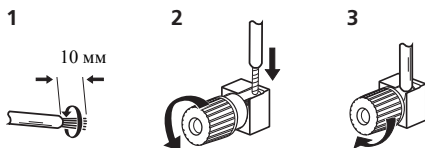

Разъемы громкоговорителей группы В:

- 1 Скрутите оголенные жилы провода.
- 2 Откройте защитные выступы и вставьте оголенный провод.
- 3 Отпустите защитные выступы.

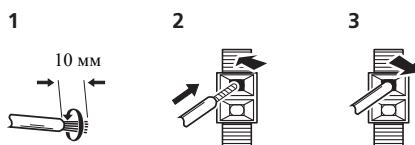

! Внимание

- О подключении противоположных концов кабелей громкоговорителей к самим громкоговорителям см. документацию к ним.
- Для подключения низкочастотного громкоговорителя используйте кабель RCA. Подключение с помощью кабелей громкоговорителей невозможно.

! ОСТОРОЖНО

- Все громкоговорители должны быть надежно установлены. Это не только улучшает качество звука, но и уменьшает риск повреждения или травмы в результате падения или переворачивания громкоговорителей в случае внешнего толчка (например, при землетрясении).

Установка акустической системы

Как минимум необходимы только передние громкоговорители (правый и левый). Учтите, что боковые громкоговорители объемного звучания всегда нужно подключать в паре, однако задний громкоговоритель объемного звучания может быть подключен отдельно (к терминалу левого заднего громкоговорителя объемного звучания).

Передние верхние терминалы можно также использовать для передних крайних громкоговорителей и громкоговорителей В.

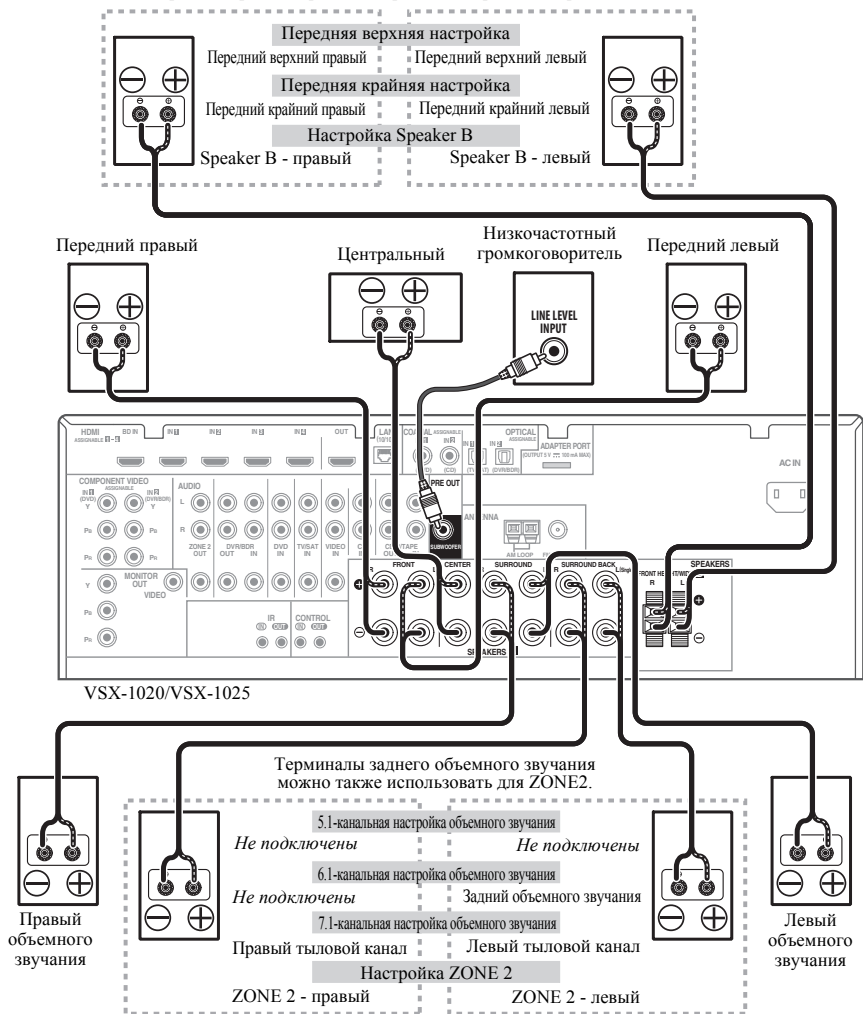

Двухканальное усиление громкоговорителей

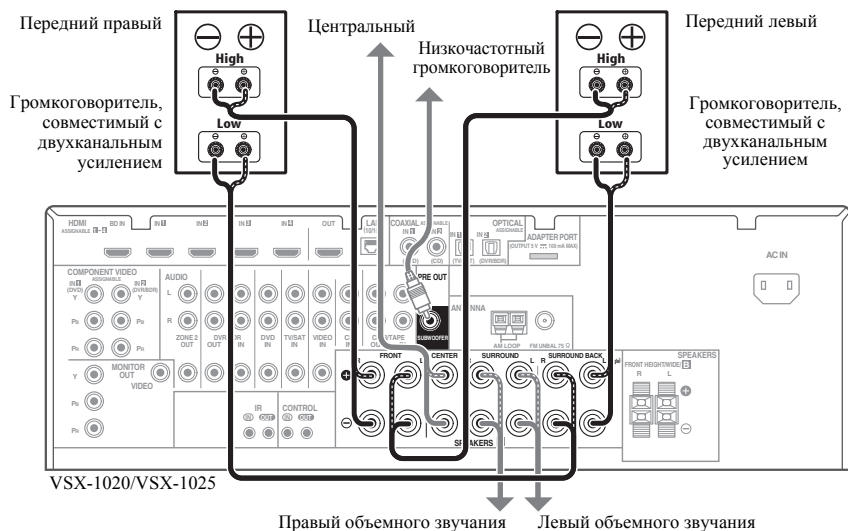

Двухканальное усиление происходит при подключении высокочастотной головки и низкочастотной головки громкоговорителей к различным усилителям для лучшего срабатывания кроссовера. Для этого используемые громкоговорители должны быть совместимы с двухканальным усилением (иметь отдельные терминалы для высоких и низких частот), и повышение качества звучания будет зависеть от типа используемых громкоговорителей.

⚠ ОСТОРОЖНО

- Большинство громкоговорителей с терминалами **High** и **Low** имеют две металлические пластины, соединяющие терминалы **High** и **Low**. При двухканальном усилении громкоговорителей данные пластины необходимо удалить во избежание серьезных повреждений усилителя. Для получения дополнительной информации см. руководство для громкоговорителя.
- Если используемые громкоговорители имеют съемный разделительный фильтр, убедитесь в том, что при подключении двухканального усиления он не снят. Это может привести к повреждению громкоговорителей.

Двухпроводное подключение громкоговорителей

Громкоговорители также могут подключаться с помощью двухпроводного подключения, если они поддерживают двухканальное усиление.

- При использовании данных подключений, настройка **Speaker System** не производит никакого эффекта.
- Для двухпроводного подключения громкоговорителя подключите два кабеля громкоговорителя к соответствующему разъему громкоговорителя на ресивере.

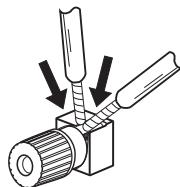

⚠ ОСТОРОЖНО

- Не подключайте различные громкоговорители к одному и тому же терминалу таким образом.

- Также, при выполнении двухпроводного подключения, учитывайте меры предосторожности для двухканального усиления, показанные слева.

Выбор системы громкоговорителей

Передние верхние терминалы можно использовать для передних крайних подключений и громкоговорителя В, в дополнение к передним верхним громкоговорителям. Также терминалы заднего объемного звучания могут использоваться для подключений двухканального усилителя и ZONE 2, в дополнение к задним громкоговорителям объемного звучания. Выполните данную настройку в соответствии с подключением.

Передняя верхняя настройка

**Настройка по умолчанию*

1 Подключите пару передних верхних громкоговорителей терминалам передних верхних/крайних громкоговорителей.

См. раздел *Подключение громкоговорителей* на стр. 20.

2 При необходимости, выберите «Normal(SB/FH)» из меню Speaker System.

См. указания раздела *Speaker system setting (Настройка системы громкоговорителей)* на стр. 101.

Передняя крайняя настройка

1 Подключите пару передних верхних громкоговорителей терминалам передних верхних/крайних громкоговорителей.

См. раздел *Подключение громкоговорителей* на стр. 20.

2 Выберите «Normal(SB/FW)» в меню Speaker System.

См. указания раздела *Speaker system setting (Настройка системы громкоговорителей)* на стр. 101.

Настройка громкоговорителей системы В

Можно прослушивать стереофоническое воспроизведение в другой комнате.

1 Подключите пару передних верхних громкоговорителей терминалам передних верхних/крайних громкоговорителей.

См. раздел *Подключение громкоговорителей* на стр. 20.

2 Выберите «Speaker В» в меню Speaker System.

См. указания раздела *Speaker system setting (Настройка системы громкоговорителей)* на стр. 101.

Настройка двухканального усиления

Подключение двухканального усиления передних громкоговорителей для высококачественного звучания 5.1-канального объемного звучания.

1 Подключите громкоговорители, совместимые с двухканальным усилением, к терминалам передних громкоговорителей и задних громкоговорителей объемного звучания.

См. раздел *Двухканальное усиление громкоговорителей* на стр. 22.

2 Выберите «Front Bi-Amp» в меню Speaker System.

См. указания раздела *Speaker system setting (Настройка системы громкоговорителей)* на стр. 101.

Настройка ZONE 2

Данные подключения позволяют одновременно прослушивать 5.1-канальное объемное звучание в основной зоне и стереофоническое воспроизведение на другом компоненте в ZONE 2.

1 Подключите два громкоговорителя к терминалам задних громкоговорителей объемного звучания.



См. раздел *Подключение громкоговорителей* на стр. 20.

2 Выберите «ZONE 2» в меню Speaker System.

См. указания раздела *Speaker system setting (Настройка системы громкоговорителей)* на стр. 101.

Об аудиоподключении

На данном ресивере имеется несколько типов аудиовходных и выходных терминалов. При выборе режима **AUTO** для входного сигнала, ресивер выбирает первый доступный сигнал в следующем порядке:

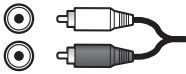
	Типы кабелей и терминалы	Передаваемые аудиосигналы
↑ Приоритет звукового сигнала	HDMI 	Аудиосигнал высокой четкости
	Цифровой (Коаксиальный) 	Обычный цифровой аудиосигнал
	Цифровой (Оптический) 	
	RCA (Аналоговый) (Белый/Красный) 	Обычный аналоговый аудиосигнал

- С помощью кабеля HDMI можно передавать видео и аудиосигналы с высоким качеством через единый кабель.

⚠ ОСТОРОЖНО

- Аккуратно выполняйте подключение оптического кабеля, старайтесь не повредить защитную шторку оптического разъема.
- Обеспечьте для оптического кабеля свободно свисающую петлю. Можно повредить кабель об острые углы.

🔧 Примечание

- Если на телевизоре не появляется видеосигнал, попробуйте отрегулировать настройки разрешения используемого компонента или дисплея. Учтите, что некоторые компоненты (например, игровые видеоприставки) имеют разрешение, преобразование которого невозможно. В таком случае, попытайтесь переключить Digital Video Conversion (в *Настройка видеоопций* на стр. 71) на **OFF**.
- Разрешения входного сигнала, которые можно преобразовывать от компонентного видеовхода для выхода через HDMI, составляют 480i/576i, 480p/576p, 720p и 1080i. Сигналы 1080p не могут преобразовываться.
- Можно преобразовывать только сигналы с входным разрешением 480i/576i от компонентного видеовхода для композитных терминалов **MONITOR OUT**.

О преобразователе видеосигнала

Преобразователь видеосигнала обеспечивает вывод всех видеоисточников через все гнезда **MONITOR OUT**. HDMI - единственное исключение: поскольку понижение данного разрешения невозможно, при подключении данного видеоисточника, необходимо подключить монитор/телевизор к видеовыходам HDMI ресивера.¹

Если для нескольких видеокомпонентов назначена одна и та же функция входа (см. *Меню Input Setup* на стр. 42), преобразователь устанавливает приоритет в следующем порядке: HDMI, компонентное видео, затем композитное видео.

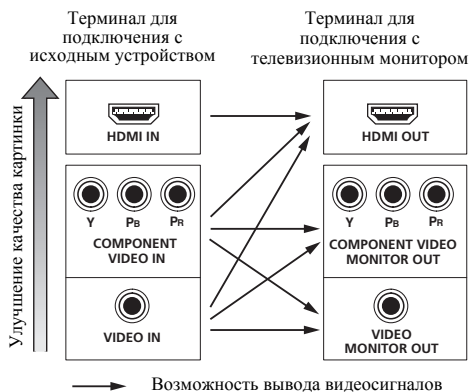

Данное изделие содержит технологию защиты авторских прав, защищенную патентами США и другими правами на интеллектуальную собственность. Использование данной технологии защиты авторских прав должно производиться с разрешения Rovi Corporation, и оно предназначено только для домашнего и других ограниченных видов использования, если нет иного разрешения от Rovi Corporation. Инженерный анализ или разборка запрещена.

Подключение телевизора и компонентов воспроизведения

Подключение с помощью HDMI

При наличии компонента с интерфейсом HDMI или DVI (с HDCP) (**ВД**: проигрывателя Blu-ray дисков, и др.), его можно подключить к данному ресиверу с помощью имеющегося в продаже кабеля HDMI.

Если телевизор и компоненты воспроизведения поддерживают функцию **Управление** по HDMI, можно использовать обычные функции **Управление** по HDMI (см. *Функция Управление по HDMI* на стр. 63).

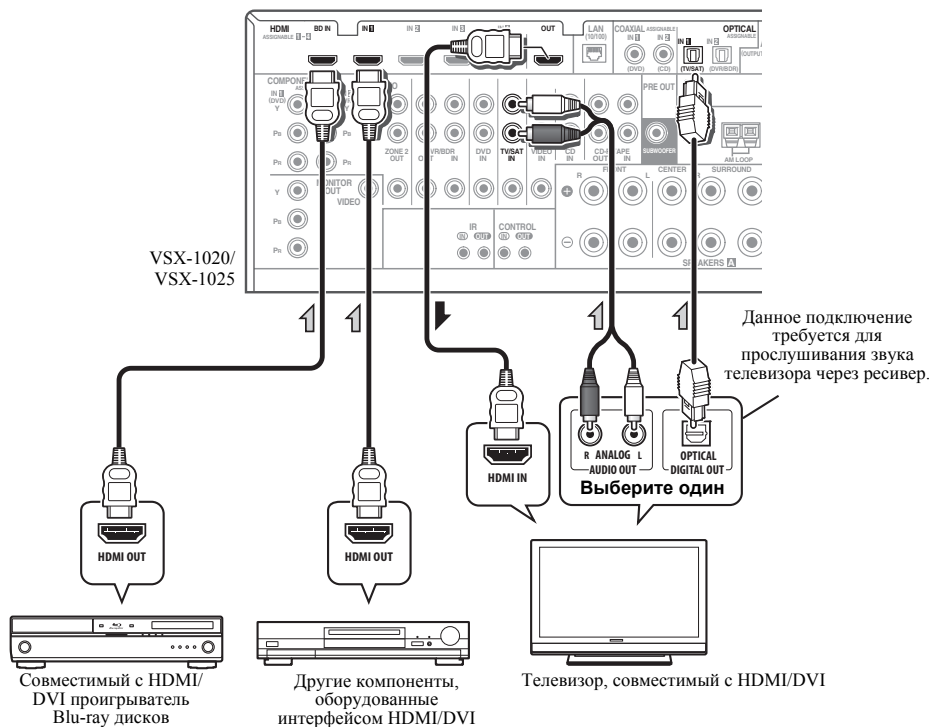

- Для компонентов приема также доступны подключения, в дополнение к подключениям HDMI (см. *Подключение проигрывателя DVD без выхода HDMI* на стр. 27).
- Для прослушивания звука телевизора через ресивер, подключите ресивер и телевизор через аудиокабели.

О HDMI¹

При помощи подключения HDMI передаются несжатые цифровые видеосигналы, а также практически любые виды цифрового звука, с которыми совместим подключенный компонент, включая DVD-Video, DVD-Audio, SACD, Dolby Digital Plus, Dolby TrueHD, DTS-HD Master Audio (см. ниже информацию об ограничениях), Video CD/Super VCD и CD. Для получения дополнительной информации о совместимости HDMI см. *О преобразователе видеосигнала* на стр. 24.

Данный ресивер поддерживает технологию High-Definition Multimedia Interface (HDMI[®]).

С помощью подключений HDMI данный ресивер поддерживает описанные ниже функции.²

- Цифровая передача несжатого видео (материала, защищенного по системе HDCP (1080p/24, 1080p/60, и др.))
- Передача сигнала 3D³
- Передача сигнала Deep Color³
- Передача сигнала x.v.Color³
- Прием многоканальных линейных цифровых аудиосигналов PCM (192 кГц или менее) для макс. 8 каналов
- Прием следующих цифровых аудиоформатов:⁴

– Dolby Digital, Dolby Digital Plus, DTS, аудиосигналы с высокой битовой скоростью (Dolby TrueHD, DTS-HD Master Audio, DTS-HD High Resolution Audio), DVD-Audio, CD, SACD (сигнал DSD), Video CD, Super VCD

- Синхронизированное управление компонентов при помощи функции **Управление по HDMI** (см. *Функция Управление по HDMI* на стр. 63).

HDMI, логотип HDMI и High-Definition Multimedia Interface являются торговыми марками или зарегистрированными торговыми марками HDMI Licensing, LLC в США и других странах.

“x.v.Color” и x.v.Color являются торговыми марками Sony Corporation.

Примечание

- 1 • Соединение HDMI возможно только для компонентов, оборудованных DVI, совместимых как с DVI, так и с системой High Bandwidth Digital Content Protection (HDCP). При подключении к разьему DVI понадобится отдельный переходник (DVI → HDMI). Однако разъем DVI не поддерживает передачу аудиосигналов. Проконсультируйтесь со своим местным дилером звуковой аппаратуры для получения дополнительной информации.
 - При подключении компонента, несовместимого с HDCP, на дисплее передней панели отображается сообщение **HDCP ERROR**. Данное сообщение отображается даже для некоторых компонентов, совместимых с HDCP, но когда нет проблем в отображении видеозображения, это не является неисправностью.
 - В зависимости от подключенного компонента, использование соединения DVI может привести к ненадежной передаче сигналов.
 - Данный ресивер поддерживает SACD, Dolby Digital Plus, Dolby TrueHD и DTS-HD Master Audio. Для использования преимуществ данных форматов, однако, убедитесь, что компонент, подключенный к данному ресиверу, также поддерживает соответствующий формат.
- 2 • Используйте кабель High Speed HDMI[®]. Если используется кабель HDMI, а не кабель High Speed HDMI[®], он может работать неправильно.
 - Если подключается кабель HDMI со встроенным эквалайзером, он может работать неправильно.
- 3 Передача сигнала возможна только при подключении к совместимому компоненту.
- 4 • Передачи цифровых аудиосигналов в формате HDMI требуют большего времени для распознавания. В связи с этим, может возникать пропадание аудиосигнала при переключении между аудиоформатами или начале воспроизведения.
 - Включение/отключение устройства, подключенного к терминалу HDMI OUT этого устройства во время воспроизведения, или отсоединение/подсоединение кабеля HDMI во время воспроизведения, может вызвать помехи или прерывание звука.

Подключение проигрывателя DVD без выхода HDMI

На данном рисунке показаны подключения телевизора (с входом HDMI) и проигрывателя DVD (или другого компонента воспроизведения не имеющего выхода HDMI) к ресиверу.

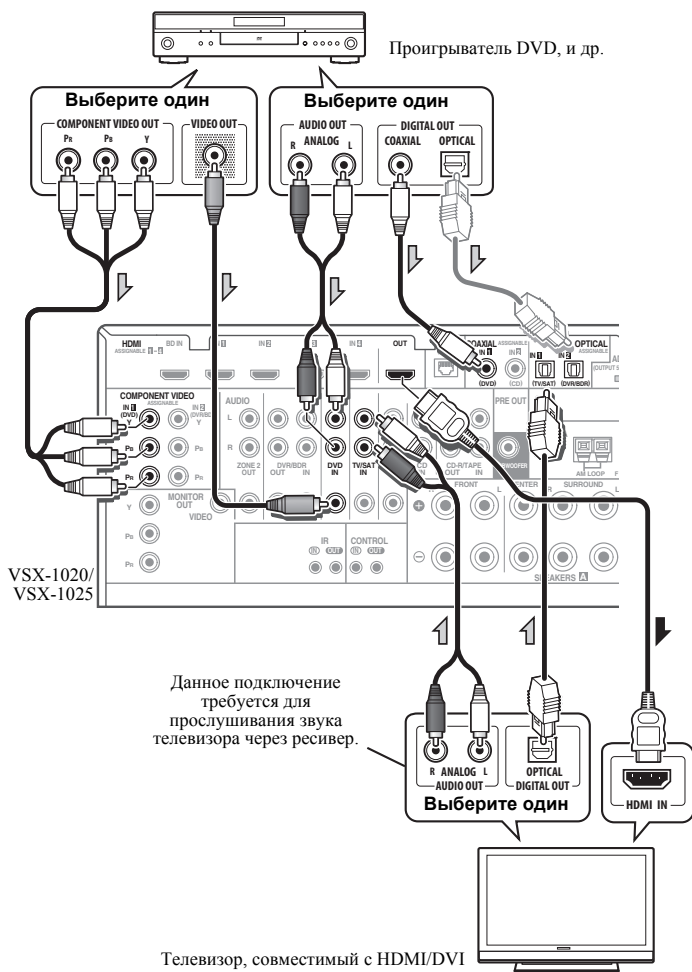

- Для прослушивания звука телевизора через ресивер, подключите ресивер и телевизор через аудиокабели.
- Если соединение выполнено с помощью оптического кабеля, потребуется указать ресиверу, к какому цифровому входу подключен проигрыватель DVD (см. *Меню Input Setup* на стр. 42).

Подключение телевизора без входа HDMI

На данном рисунке показаны подключения телевизора (без входа HDMI) и проигрывателя DVD (или другого компонента воспроизведения) к ресиверу.

- При использовании данных подключений, картинка не выводится на телевизор даже при подключении проигрывателя DVD через кабель HDMI. Подключите видеотерминал проигрывателя DVD через композитный или компонентный кабель.

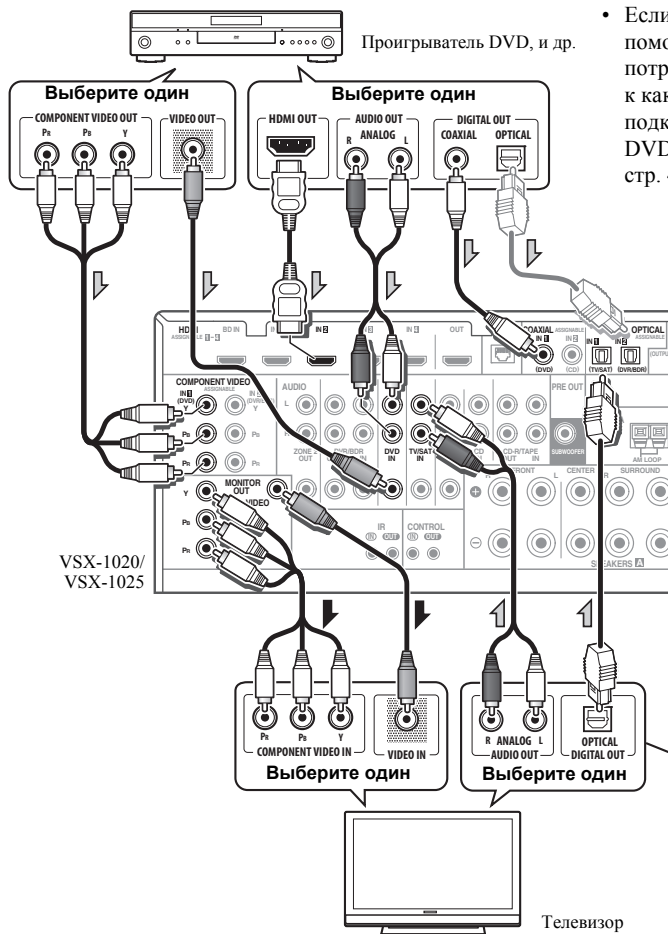

- Если соединение выполнено с помощью оптического кабеля, потребуется указать ресиверу, к какому цифровому входу подключен проигрыватель DVD (см. *Меню Input Setup* на стр. 42).

Данное подключение требуется для прослушивания звука телевизора через ресивер.

- Подключите через кабель HDMI для прослушивания звука высокой четкости на ресивере. Не используйте кабель HDMI для приема видеосигналов.

В зависимости от видеокomпонента, может быть невозможно одновременно выводить сигналы через HDMI и другие терминалы, и возможно необходимо выполнить настройки выхода. Для более подробной информации, пожалуйста, изучите инструкции по эксплуатации, поставляемые с компонентом.

Подключение спутникового/кабельного ресивера или другой приставки

Спутниковые и кабельные ресиверы, а также цифровые радио ресиверы являются примерами так называемых «приставок».

VSX-1020/VSX-1025

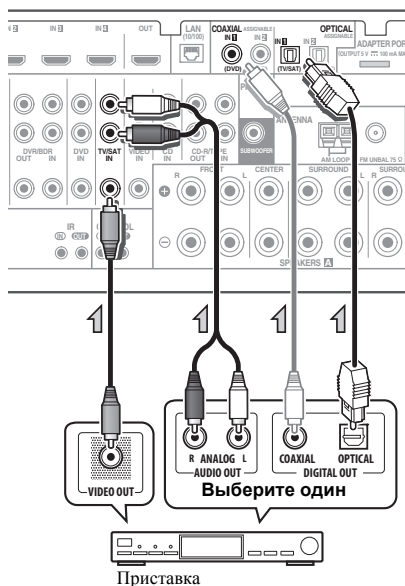

- Если соединение выполнено с помощью коаксиального кабеля, потребуется указать ресиверу, к какому цифровому входу подключена приставка (см. *Меню Input Setup* на стр. 42).

Подключение HDD/DVD-рекордера, видеомagniтофона и других видеоисточников

Данный ресивер оборудован двумя наборами аудио/видеоходов и выходов, пригодных для подключения аналоговых или цифровых видеоустройств, включая HDD/DVD-рекордеры и видеомagniтофоны.

VSX-1020/VSX-1025

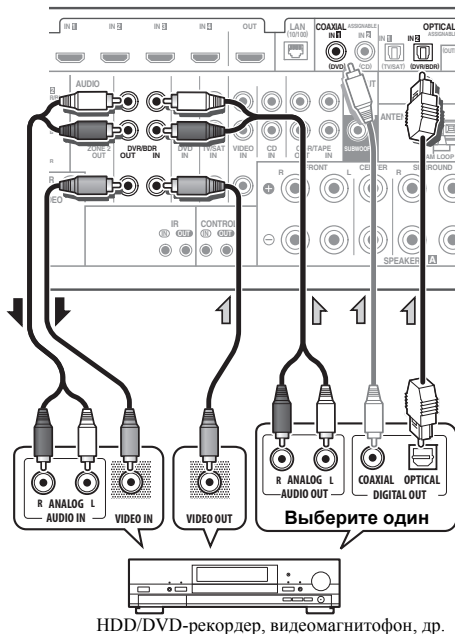

- Если соединение выполнено с помощью коаксиального кабеля, потребуется указать ресиверу, к какому цифровому входу подключен рекордер (см. *Меню Input Setup* на стр. 42).
- Для записи следует подключить аналоговые аудиокабели (цифровое подключение предназначено только для воспроизведения).

Подключение других аудиокомпонентов

Данный ресивер оборудован цифровыми и аналоговыми входами, позволяющими подключить аудиокомпоненты для воспроизведения.

Один из данных входов имеет соответствующие выходы для использования с аналоговыми аудиорекордерами.

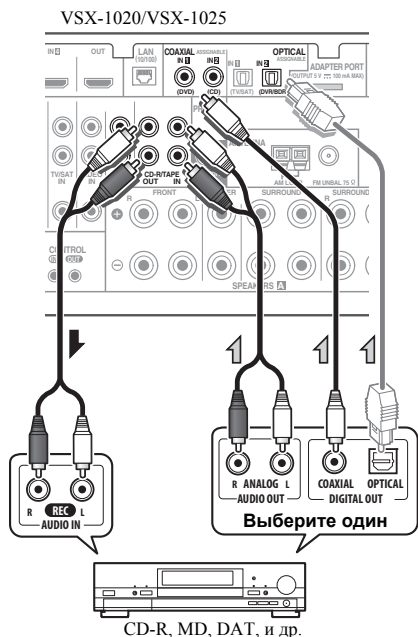

- Если соединение выполнено с помощью оптического кабеля, потребуется указать ресиверу, к какому цифровому входу подключен компонент (см. *Меню Input Setup* на стр. 42).
- Если на проигрывателе имеются линейные выходы (например, он оборудован встроенным предварительным усилителем с фонокорректором), подключите его тогда к входам **CD**.

- Если подключается рекордер/магнитофон, соедините аналоговые аудиовыходы с аналоговыми аудиовходами рекордера/магнитофона.

О декодере WMA9 Pro

Данный аппарат имеет встроенный декодер Windows Media™ Audio 9 Professional¹ (WMA9 Pro), поэтому возможно воспроизведение аудиосигнала с кодированием WMA9 Pro через HDMI, коаксиальное или оптическое цифровое подключение при подключении к проигрывателю, совместимому с WMA9 Pro. Однако, подключенный проигрыватель DVD, приставка и т.д. должны выводить аудиосигнал в формате WMA9 Pro через коаксиальный или оптический цифровой выход.

Примечание

¹ Windows Media и логотип Windows являются торговыми марками или зарегистрированными торговыми марками корпорации Microsoft в США и/или других странах.

• При использовании WMA9 Pro в зависимости от компьютерной системы возможны проблемы со звуком. Учтите, что частота дискретизации источников формата WMA9 Pro 96 кГц преобразуется до 48 кГц.

Подключение антенн AM/FM

Подключите рамочную антенну AM и проволочную антенну FM, как показано ниже. Для улучшения приема и качества звука подключите внешние антенны (см. раздел *Подсоединение наружных антенн* ниже).

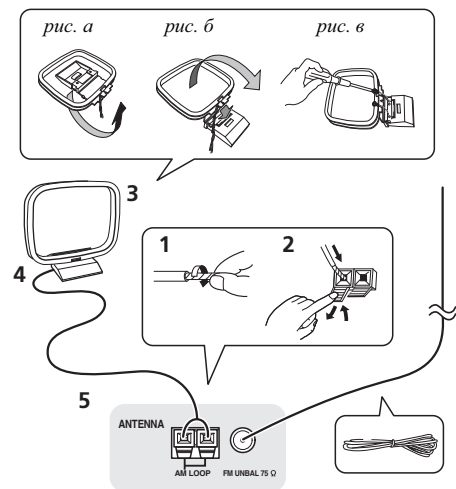

1 Снимите предохранительные щитки с контактов антенны AM.

2 Откройте защитные выступы, вставьте по одному проводу в каждый разъем до конца, затем отпустите выступы для фиксации проводов антенны AM.

3 Прикрепите рамочную антенну AM к специальной стойке.

Чтобы прикрепить антенну к стойке, отогните стойку в направлении стрелки (рис. а), затем закрепите рамочную антенну на стойке с помощью зажима (рис. б).

- Чтобы установить антенну AM на стене или другой поверхности, сначала прикрепите стойку к поверхности с помощью винтов (рис. в), а затем закрепите антенну на стойке. Убедитесь в качестве приема.

4 Установите антенну AM на плоскую поверхность в направлении наилучшего приема.

5 Подключите проволочную антенну FM к разъему антенны FM.

Чтобы улучшить прием, полностью вытяните проволочную антенну FM и прикрепите ее к стене или дверной раме. Не допускайте, чтобы антенна свешивалась или спутывалась.

Подсоединение наружных антенн

Для улучшения приема в диапазоне FM, подключите внешнюю антенну FM к FM UNBAL 75 Ω.

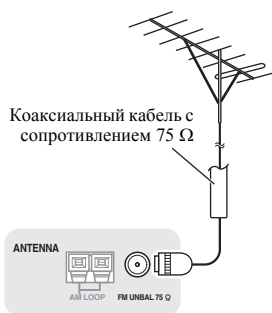

Для улучшения приема в диапазоне AM подключите к разъемам AM LOOP провод длиной от 5 м до 6 м с виниловой изоляцией, не отсоединяя прилагаемую рамочную антенну AM.

Для наилучшего качества приема подвесьте ее горизонтально на улице.

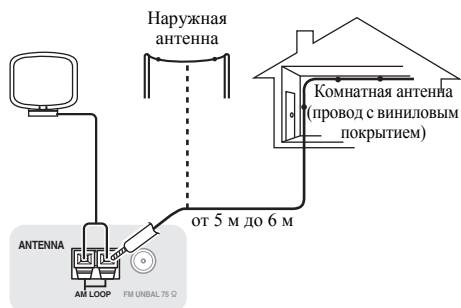

Настройка MULTI-ZONE

Данный ресивер может обслуживать до двух независимых зон в разных комнатах, если правильно выполнены подключения MULTI-ZONE.

В двух зонах можно одновременно воспроизводить различные источники или, при необходимости, один и тот же источник. Звук на основную и подзону подается раздельно (звучание основной зоны может быть отключено, в то время как в подзоне включено), и подзона может управляться от пульта ДУ или органов управления передней панели.

Выполнение подключений MULTI-ZONE

Данные подключения можно выполнить при наличии отдельных громкоговорителей и телевизионного монитора¹ для подзоны (ZONE 2). Также потребуется отдельный усилитель, если *Настройка MULTI-ZONE с использованием терминалов громкоговорителей (ZONE 2)* на стр. 33 не используется для подзоны.

Параметры прослушивания в режиме MULTI-ZONE

В следующей таблице показаны сигналы, выводящиеся на ZONE 2:

Подзона	Доступные функции входа
ZONE 2	DVD, TV/SAT, DVR/BDR, VIDEO ^a , VIDEO1/2 ^b , INTERNET RADIO ^a , iPod/USB ^a , CD, CD-R/TAPE, TUNER, ADAPTER PORT (Воспроизводятся аналоговый аудио и композитный видео.)

a. Только VSX-1020/VSX-1025.

b. Только VSX-920.

Настройка основной MULTI-ZONE (ZONE 2)

1 Подключите отдельный усилитель к гнездам **AUDIO ZONE 2 OUT** и телевизионный монитор¹ к гнезду **VIDEO ZONE 2 OUT** на данном ресивере.

2 Подключите пару громкоговорителей к усилителю подзоны.

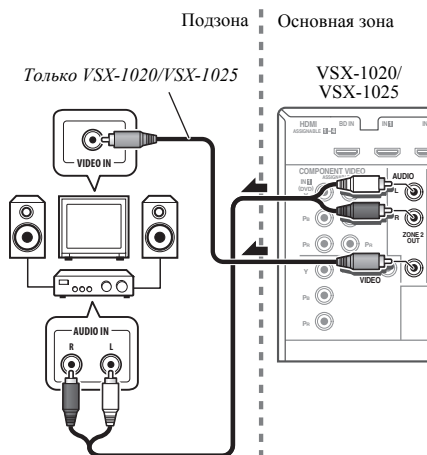

Примечание

¹ К модели VSX-920 нельзя подключить телевизионный монитор для подзоны.

Настройка MULTI-ZONE с использованием терминалов громкоговорителей (ZONE 2)

Для использования данной настройки, требуется выбрать **ZONE 2** в *Speaker system setting* (*Настройка системы громкоговорителей*) на стр. 101.

1 Подключите два громкоговорителя к терминалам задних громкоговорителей объемного звучания на этом ресивере.

2 Только VSX-1020/VSX-1025: Подключите телевизионный монитор к гнездам VIDEO ZONE 2 OUT на данном ресивере.

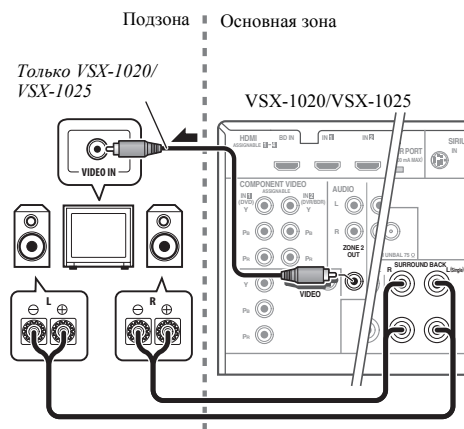

Подключение дополнительного АДАПТЕРА Bluetooth

Когда к этому ресиверу подключен беспроводной АДАПТЕР Bluetooth (Pioneer, Модель AS-BT100), для прослушивания музыки по беспроводной связи можно использовать устройство с беспроводным интерфейсом Bluetooth (сотовый телефон, цифровой музыкальный плеер и т.д.).¹

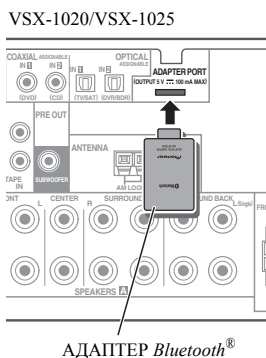

- Переключите ресивер в режим ожидания и подключите беспроводной АДАПТЕР Bluetooth к ADAPTER PORT.
- Инструкции по проигрыванию материала с Bluetooth устройства с беспроводным интерфейсом см. в АДАПТЕР Bluetooth® для прослушивания музыки без проводов на стр. 53.

Внимание

- Не передвигайте ресивер с присоединенным АДАПТЕРОМ Bluetooth. Это может привести к повреждению или неисправности контакта.

Примечание

- ¹ • Устройство с беспроводным интерфейсом Bluetooth должно поддерживать профили A2DP.
- Компания Pioneer не гарантирует правильное подключение и работу этого устройства со всеми устройствами, в которых используется беспроводная технология Bluetooth.

Подключение к сети через интерфейс LAN

Подключив этот ресивер к сети через терминал LAN, вы сможете слушать Интернет-радиостанции.¹

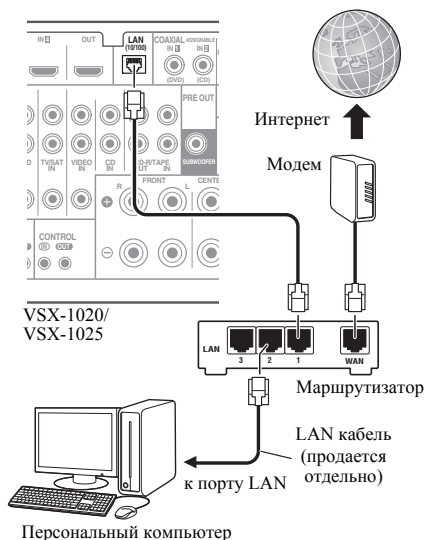

Подключите терминал LAN на данном ресивере к терминалу LAN на маршрутизаторе (с или без встроенной функции DHCP сервера) через прямой LAN кабель (CAT 5 или выше).

Включите функцию DHCP сервера маршрутизатора. В случае, если на маршрутизаторе отсутствует функция DHCP сервера, необходимо настроить сеть вручную. Подробнее, см. *Меню Network Setup (Настройка сети)* на стр. 104.

Спецификации терминала LAN

Терминал LAN гнездо Ethernet
10BASE-T/100BASE-TX

Подключение компонента, оборудованного терминалом HDMI, к входу на передней панели

(Только VSX-1020/VSX-1025)

На передней панели имеется входной терминал HDMI. Просто подключив оборудованную терминалом HDMI видеокамеру через единый кабель HDMI, можно просматривать высококачественное изображение через ресивер. К данному терминалу можно подключать не только видеокамеры, но и другие компоненты, оборудованные терминалом HDMI.

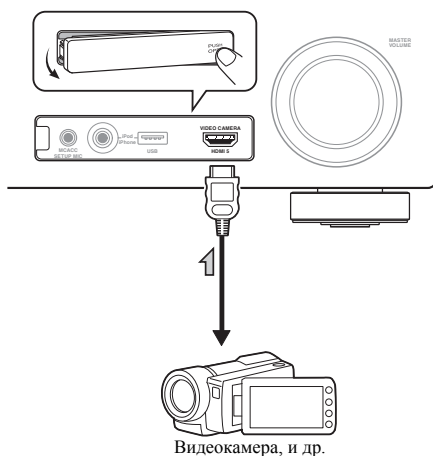

Примечание

¹ Для прослушивания Интернет-радиостанций, требуется заранее подписать контракт с ISP (провайдером Интернет услуг).

Подключение к видеоразъему на передней панели

(Только V/SX-920)

К передним видеоразъемам можно получить доступ через регулятор **INPUT SELECTOR** (передняя панель) или кнопки **INPUT SELECT** (пульт ДУ). Здесь используются стандартные аудио/видео гнезда. Подключите их таким же образом, как подключаются разъемы на задней панели.

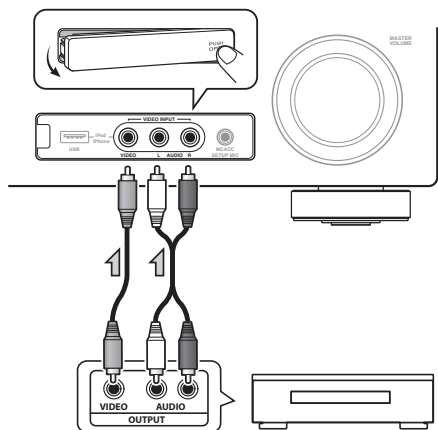

Телевизионная игровая приставка, видеокамера, и др.

Подключение iPod

Данный ресивер имеет специальный терминал для подключения iPod, который позволяет управлять воспроизведением аудиоматериала на iPod с помощью органов управления данного ресивера.

- Переключите ресивер в режим ожидания, затем, с помощью поставляемого кабеля iPod, подключите iPod к терминалу iPod/iPhone/USB на передней панели данного ресивера.
- Также можно подключить через кабель, поставляемый вместе с iPod, но в таком случае невозможно будет просматривать изображение через ресивер.
- Также прочитайте о подключении кабелей в инструкции по эксплуатации iPod.

V/SX-1020/V/SX-1025:

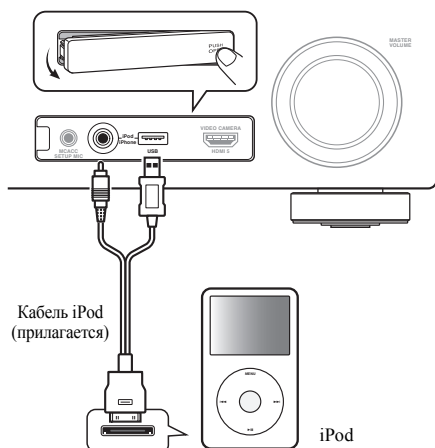

Кабель iPod (прилагается)

iPod

V/SX-920:

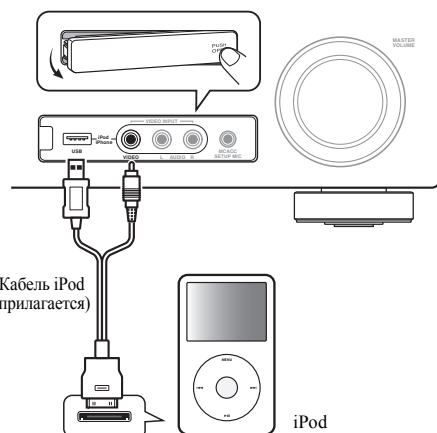

Кабель iPod (прилагается)

iPod

Подключение устройства USB

Можно проигрывать файлы аудио и фотографий, подключая устройства USB к этому ресиверу. Можно подключать клавиатуру USB (раскладка США-международная) к ресиверу для ввода теста на следующих экранах ГИП (графического интерфейса пользователя).

- Измените имя входа в меню **Input Setup** (стр. 43).
- Добавьте имена к предустановленным радиостанциям (стр. 51).
- Введите URL-адреса Интернет-радиостанций (стр. 55).
- **Переключите ресивер в режим ожидания, затем подключите устройство USB к терминалу iPod/iPhone/USB на передней панели данного ресивера.¹**

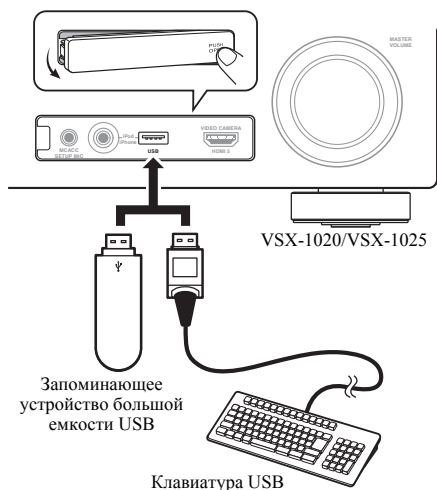

Подключение устройства USB для вывода Advanced MCACC

При использовании Auto MCACC (стр. 87) или эквалайзера профессиональной акустической калибровки (стр. 93) для калибровки реверберационных характеристик, трехмерные графики реверберационных характеристик в вашем помещении для прослушивания (до и после калибровки) можно проверить на экране компьютера.

Также на компьютере можно просмотреть различные параметры MCACC. Данные и параметры MCACC передаются с этого ресивера на устройство USB и, при подключении устройства USB к компьютеру, данные импортируются в компьютер посредством программного обеспечения MCACC.

Программное обеспечение MCACC для вывода результатов доступно на странице поддержки на веб-сайте Pioneer (<http://www.pioneer.eu>). Инструкции по использованию программного обеспечения также доступны там. По возникновению любых вопросов относительно программного обеспечения, пожалуйста, свяжитесь со Службой техподдержки Pioneer, указанной в гарантийном талоне.

Подробнее см. документацию к приложению Advanced MCACC PC Display.

- Подробнее о подключении и работе устройства USB см. *Выходные данные MCACC* на стр. 97.²

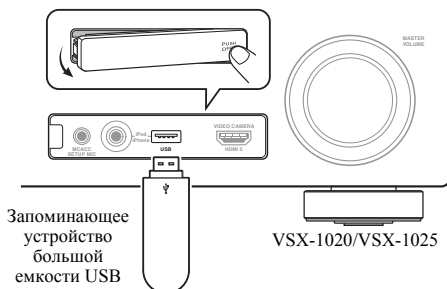

Примечание

- ¹ Данный ресивер не поддерживает USB концентратор.
- ² Различные параметры и данные характеристик реверберации, использованные для отображения на компьютере, не удаляются после отключения питания (см. *Выходные данные MCACC* на стр. 97).

Подключение ИК-приемника

Если стереоустройства установлены в закрытом шкафу или тумбе или если вы хотите использовать пульт ДУ подзоны в другой комнате, для управления системой можно использовать дополнительный ИК-приемник (например, блок Niles или Xantech), а не датчик на передней панели ресивера.¹

1 Подключите датчик ИК-ресивера к гнезду IR IN на задней панели этого ресивера.

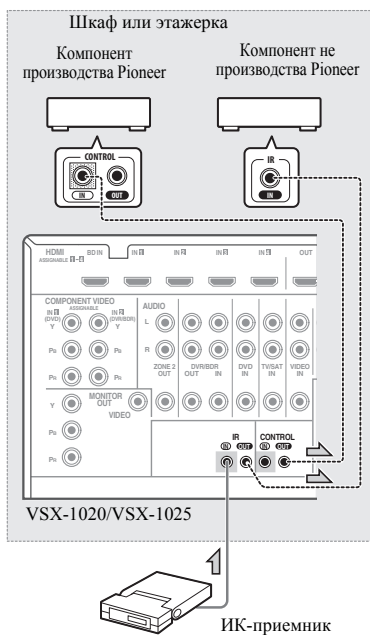

2 Подключите гнездо IR IN другого компонента к гнезду IR OUT на задней панели данного ресивера для его подключения к ИК-приемнику.

Относительно типа кабеля, необходимого для подключения, пожалуйста, смотрите руководство к ИК-приемнику.

- Если нужно подключить компонент Pioneer к ИК-приемнику, см. *Управление другими компонентами Pioneer от сенсора ДУ данного аппарата* ниже для подключения к гнездам **CONTROL** вместо гнезда **IR OUT**.

Управление другими компонентами Pioneer от сенсора ДУ данного аппарата

Многие компоненты Pioneer оснащены гнездами **SR CONTROL**, с помощью которых можно соединить компоненты так, что для управления всеми ими понадобится сенсор ДУ только одного из компонентов. При использовании пульта ДУ, сигнал управления передается по цепи компонентов до устройства, для которого он предназначен.²



Внимание

- Помните, что при использовании этого режима, *обязательно следует дополнительно соединить по крайней мере один набор аналоговых аудиогнезд, видеогнезд или гнездо HDMI к другому компоненту для заземления.*

1 Выберите компонент, датчик ДУ которого будет использоваться.

На этот компонент надо будет направлять пульт ДУ для управления любым из компонентов в цепи.

Примечание

- Дистанционное управление может не действовать, если на окошко датчика ИК-приемника падает прямой свет мощной флуоресцентной лампы.
 - Обратите внимание, что другие производители могут не использовать технологию, связанную с ИК-технологиями. Просмотрите информацию о ИК-совместимости вашего устройства в прилагаемой к нему документации.
 - Если вы используете два пульта дистанционного управления (одновременно), телеметрический датчик ИК-приемника имеет приоритет по отношению к датчику на передней панели.
- Для управления всеми компонентами от пульта ДУ данного ресивера, см. раздел *Настройка пульта дистанционного управления для работы с другими компонентами* на стр. 77.
 - Если пульт ДУ подключен к гнезду **CONTROL IN** (при помощи кабеля с мини-джек разъемами), то управление данным аппаратом через сенсор ДУ будет невозможно.

2 Подключите гнездо CONTROL OUT такого компонента к гнезду CONTROL IN другого компонента Pioneer.

Используйте для подключения кабель с монофоническими мини-джек разъемами на обоих концах.

VSX-1020/VSX-1025

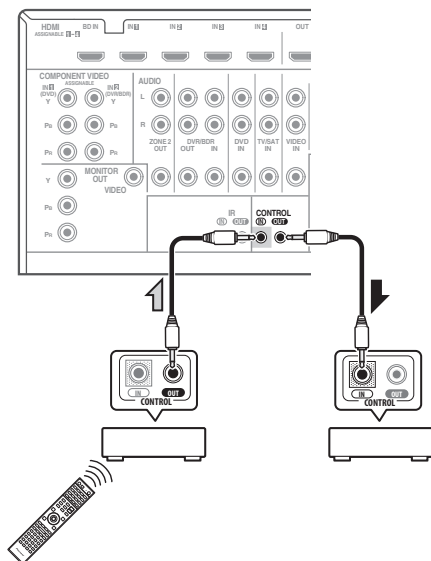

Таким же образом подключите к цепи остальные нужные компоненты в любом количестве.

Подключение ресивера к электророзетке

Включайте вилку в сеть только после подключения к ресиверу всех устройств (включая громкоговорители).

1 Вставьте разъем кабеля питания, входящего в комплект поставки, в гнездо AC IN на задней панели ресивера.

2 Подключите другой конец к электророзетке.¹

⚠ ОСТОРОЖНО

- Держите кабель питания за вилку. Вынимая вилку из электророзетки, никогда не тяните за сам кабель, никогда не дотрагивайтесь до кабеля питания влажными руками, так как это может стать причиной короткого замыкания и поражения электрическим током. Не ставьте на кабель питания устройство, мебель или другие предметы и не зажимайте его каким-либо иным образом. Запрещается завязывать узлы на кабеле питания или связывать его с другими кабелями. Кабели питания следует прокладывать в таких местах, где возможность наступить на них будет маловероятной. Поврежденный кабель питания может стать причиной возгорания или поражения электрическим током. Периодически проверяйте кабель питания. Если кабель питания поврежден, обратитесь за сменным кабелем в ближайший уполномоченный независимый сервис-центр Pioneer.
- Используйте только кабель питания, входящий в комплект поставки данного устройства.
- Используйте прилагаемый кабель питания только по его прямому назначению, как описано ниже.
- Когда ресивер не используется (например, во время отпуска), его следует отключать от питания, вынув вилку из розетки электросети.

📌 Примечание

¹ После подключения данного ресивера к розетке переменного тока, запускается процесс инициализации HDMI, занимающий от 2 до 10 секунд. Во время данного процесса, любые операции недоступны. Во время данного процесса, на дисплее передней панели мигает индикатор **HDMI**, и данный ресивер можно включить только после остановки мигания. Данный процесс можно пропустить, установив режим **Control** на **OFF**. Подробнее о функции **Управление по HDMI** см. *Функция Управление по HDMI* на стр. 63.

Основная настройка

Переключение языка экранного меню (OSD Language)

Можно переключать язык, используемый для экрана графического интерфейса пользователя (ГИП).

- В качестве примера в данных инструкциях по эксплуатации используются англоязычные экраны ГИП.

1 Включите ресивер и используемый телевизор.

2 Нажмите **RECEIVER на пульте ДУ, после чего нажмите **HOME MENU**.**

Экран ГИП появляется на вашем телевизоре. Для перехода между меню и выделенными пунктами меню используйте **↑/↓/←/→** и **ENTER**. Нажмите кнопку **RETURN (ВОЗВРАТ)** для выхода из текущего меню.

3 Выберите «System Setup» в Home Menu.

4 Выберите «OSD Language» в меню System Setup.

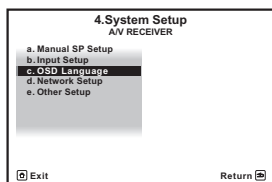

5 Выберите нужный язык.

- English
- French
- German
- Italian
- Spanish
- Dutch
- Russian

6 Для переключения языка выберите «OK».

Настройка завершается и автоматически отображается меню **System Setup**.

Автоматическое выполнение оптимальной звуковой настройки (Auto MCACC)

Система автоматической настройки многоканальной акустической калибровки (MCACC) измеряет акустические характеристики помещения, предназначенного для прослушивания, с учетом внешних шумов, подключения громкоговорителей и размера громкоговорителей, и измеряет задержку канала и уровень канала. С ее помощью ресивер получает информацию от ряда тестовых звуковых сигналов и на ее основе выбирает оптимальные параметры громкоговорителей и коррекции сигнала, наиболее подходящие для конкретного помещения.

Убедитесь в том, что вы сделали это, перед тем, как перейти к *Воспроизведение источника* на стр. 44.

Внимание

- Во время автоматической настройки MCACC микрофон и громкоговорители должны находиться в фиксированном положении.
- При использовании автоматической настройки MCACC, все существующие выбираемые предустановки MCACC будут перезаписаны.
- Перед автоматической настройкой MCACC следует отсоединить микрофоны.

ОСТОРОЖНО

- Тестовые сигналы, издаваемые системой автоматической настройки MCACC, имеют высокую громкость.

THX®

THX является торговой маркой THX Ltd., которая может быть зарегистрирована некоторыми инстанциями. Все права защищены.

1 Включите ресивер и используемый телевизор.

2 Подключите микрофон в гнездо MCACC SETUP MIC на передней панели.

Проверьте, нет ли препятствий между громкоговорителями и микрофоном.

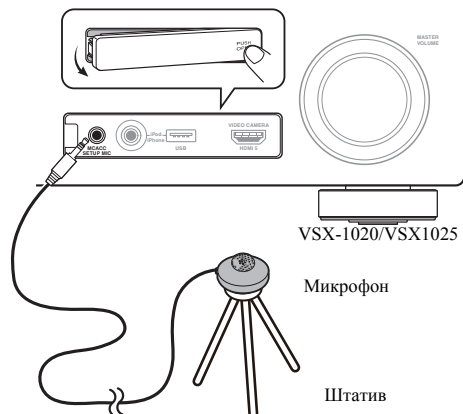

Если у вас есть штатив, используйте его для установки микрофона приблизительно на уровне уха в обычной точке прослушивания. Если нет штатива, установите микрофон на чем-нибудь другом.¹

Экран Full Auto MCACC отображается при подключении микрофона.²

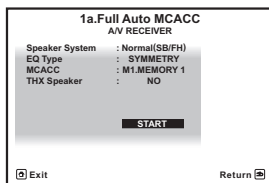

3 Выберите параметры, которые требуется настроить.³

Если громкоговорители подключаются с помощью этой настройки, а не Передней верхней настройки, обязательно установите **Speaker System** перед настройкой автоматической настройки MCACC. См. раздел *Speaker system setting (Настройка системы громкоговорителей)* на стр. 101.

- **Speaker System**⁴ – Выберите настройку системы громкоговорителей.
- **EQ Type** – Эта функция определяет, как регулируется частотный баланс.
- **MCACC** – Шесть предустановок MCACC используются для хранения настроек объемного звучания для различных мест слушателей. Теперь просто выберите неиспользуемую предустановку (затем ее можно переименовать, как описано в *Data Management* на стр. 98).
- **THX Speaker** – Выберите **YES**, если вы используете громкоговорители THX (установите все громкоговорители на **SMALL**), в противном случае оставьте **NO**.

4 Нажмите **RECEIVER и затем выберите **START**.**

Примечание

¹ Установите микрофон на ровном полу. Установка микрофона на любой из следующих поверхностей может сделать невозможной точное измерение:

- Диваны или другие мягкие поверхности.
 - Высокие места, например, поверхности столов и крышки диванов.
- ² Если экран ГИП не управлялся более пяти минут, отображается хранитель экрана.
- ³ При измерении данных реверберационные характеристики (до и после калибровки), которые этот ресивер сохранял, будут перезаписываться. Если вы хотите сохранить реверберационные характеристики до измерения, подключите карту памяти USB к этому ресиверу и перенесите данные.
- Когда измеряются реверберационные характеристики, а не **SYMMETRY**, данные не измеряются после коррективы. Если вам нужно будет выполнить измерение после корректировки данных, выполняйте измерение с помощью меню EQ Professional в настройке Manual MCACC (стр. 93).
- ⁴ Если вы планируете подключить передние громкоговорители к двум усилителям или установить отдельную систему громкоговорителей в другой комнате, прочтите *Speaker system setting (Настройка системы громкоговорителей)* на стр. 101 и, прежде, чем перейти к пункту 4, убедитесь в том, что громкоговорители подключены соответствующим образом.

5 Следуйте инструкциям, отображаемым на экране.

Убедитесь, что микрофон подключен, а при использовании низкочастотного громкоговорителя – что он включен и установлен подходящий уровень громкости.

6 Дождитесь завершения тестовых сигналов, затем подтвердите конфигурацию громкоговорителей на экране ГИП.

Когда ресивер издает тестовые звуковые сигналы, чтобы определить, какие громкоговорители установлены в системе, на экране отображается сообщение о состоянии. Во время звучания этих сигналов старайтесь соблюдать тишину.¹

Если, при отображенном экране проверки конфигурации громкоговорителей, в течение 10 секунд не было выполнено никакое действие, автоматически возобновляется автоматическая настройка MCACC. В таком случае, нет необходимости выбирать «OK» и нажимать **ENTER** на шаге 7.

- При наличии сообщений об ошибках (например, **Too much ambient noise!** или **Check microphone.**), после проверки внешнего шума и подключения микрофона выберите пункт **RETRY** (см. *Проблемы при использовании автоматической настройки MCACC* на стр. 42). Если проблема отсутствует, можно просто выбрать пункт **GO NEXT** и продолжить.

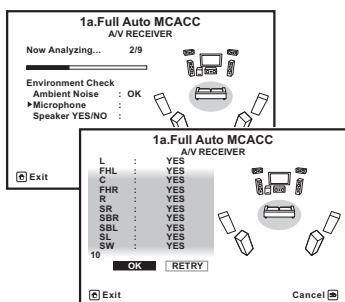

Примечание

- 1 Не регулируйте громкость во время тестовых звуковых сигналов. Это может привести к неправильной настройке громкоговорителей.
- 2 Если громкоговоритель не направлен на микрофон (место слушателя) или при использовании громкоговорителей, воздействующих на фазу (дипольных громкоговорителей, рефлективных громкоговорителей, и др.), может отображаться **Reverse Phase**, даже если громкоговорители были подключены соответствующим образом.
- 3 Можно также выбрать просмотр настроек на экране **MCACC Data Check**. Подробнее см. раздел *Проверка данных MCACC* на стр. 96.

Конфигурация, показанная на экране, должна соответствовать фактическому набору громкоговорителей.

- При отображении сообщения **ERR** (или если отображается неверная конфигурация громкоговорителей), возможно, существует проблема с подключением громкоговорителей.

Если неполадка не устраняется при выборе пункта **RETRY**, отключите питание и проверьте подключение громкоговорителей. Если кажется, что это не является проблемой, можно просто использовать **↑/↓** для выбора громкоговорителя и **←/→** для переключения настройки и продолжить.

- Если отображается **Reverse Phase**, это значит, что провода громкоговорителя могли быть подключены наоборот (+ и –). Проверьте подключения громкоговорителей.²

– Если подключения были выполнены ошибочно, отключите питание, отсоедините кабель питания, затем заново выполните соответствующие подключения. После этого, заново выполните процедуру Full Auto MCACC.

– Если подключения были выполнены правильно, выберите **GO NEXT** и продолжайте дальше.

7 Убедитесь в том, что выбран пункт «OK», затем нажмите ENTER.

Когда ресивер издает дополнительные тестовые звуковые сигналы, чтобы определить оптимальные настройки ресивера для Channel Level, Speaker Distance, Standing Wave и Acoustic Cal EQ, на экране отображается сообщение о ходе выполнения.

Во время звучания этих сигналов также старайтесь соблюдать тишину. Это может занять от 3 до 10 минут.

8 Процедура автоматической настройки MCACC завершается и снова автоматически отображается меню Home Menu.³

Обязательно отключите микрофон от данного ресивера по окончании автоматической настройки МСАСС.

Параметры, настроенные с помощью автоматической настройки МСАСС, должны обеспечивать превосходное объемное звучание системы, но эти параметры также можно настроить вручную с помощью *Меню Advanced МСАСС* на стр. 86 или *Меню System Setup (Настройка системы)* и *Other Setup (Другие настройки)* на стр. 100.¹

Проблемы при использовании автоматической настройки МСАСС

Если условия помещения не подходят для автоматической настройки МСАСС (слишком сильные фоновые шумы, эхо от стен, препятствия, заслоняющие громкоговорители от микрофона), результаты настройки могут быть неверными. Проверьте, не влияют ли на эти условия бытовые приборы (кондиционер, холодильник, вентилятор и т.д.), и при необходимости отключите их. Если на дисплее передней панели отображаются какие-либо инструкции, выполняйте их.

- Некоторые старые модели телевизоров могут создавать помехи микрофону. В этом случае выключите телевизор во время выполнения автоматической настройки МСАСС.

Меню Input Setup

Установка настроек в меню **Input Setup** необходима лишь в том случае, если при подключении цифрового оборудования не использовались стандартные настройки (см. *Стандартные и возможные настройки функций входа* на стр. 43). В этом случае, ресивер должен получить информацию о том, какое оборудование подключено к какому разьему, чтобы кнопки на пульте ДУ соответствовали подключенным компонентам.

1 Включите ресивер и используемый телевизор.

Для включения используйте **RECEIVER**.

Примечание

- 1 • В зависимости от характеристик вашего помещения, иногда для одинаковых громкоговорителей с диаметром динамика около 12 см настройка задает разные размеры. Исправить этот параметр можно вручную, руководствуясь указаниями раздела *Ручная настройка громкоговорителей* на стр. 100.
- Настройка расстояния до низкочастотного громкоговорителя может быть больше фактического расстояния от точки прослушивания. Эта настройка должна быть точной (с учетом задержки и характеристик помещения) и обычно не требует изменения.
- При неправильных результатах измерений автоматической настройки МСАСС из-за взаимодействия громкоговорителей и среды просмотра, рекомендуется отрегулировать настройки вручную.

2 Нажмите **RECEIVER** на пульте ДУ, после чего нажмите **HOME MENU**.

На телевизоре отображается экран графического интерфейса пользователя (ГИП). Для перехода между меню и выделенными пунктами меню используйте **↑/↓/←/→** и **ENTER**. Нажмите кнопку **RETURN (ВОЗВРАТ)** для подтверждения и выхода из текущего меню.

3 Выберите «System Setup» в Home Menu.

4 Выберите «Input Setup» в меню System Setup.

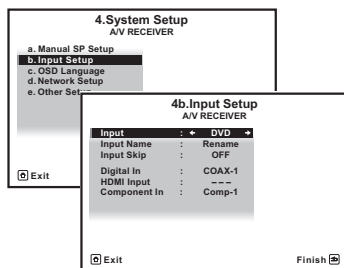

5 Выберите функцию входа, которую необходимо настроить.

Названия по умолчанию соответствуют названиям рядом с терминалами на задней панели (например, **DVD**), которые, в свою очередь, соответствуют названиям на пульте ДУ.

6 Выберите вход(ы), к которому(ым) подключен используемый компонент.

Например, если у используемого только проигрывателя DVD имеется только оптический выход, для входа **DVD** понадобится изменить функцию **Digital In** с **COAX-1** (по умолчанию) на оптический вход, если он подключен к нему. Нумерация (от **OPT-1** до **2**) соответствует номерам у входов на задней стороне ресивера.

- Если компонент подключен через компонентный видеокабель к входному терминалу, за исключением терминала по умолчанию, требуется указать ресиверу, к какому входному терминалу подключен компонент, или также вместо компонентных видеосигналов можно просматривать композитные видеосигналы.¹

7 По завершению, перейдите к настройкам для других функций входа.

В дополнение к назначению входных гнезд, имеются три опционные настройки:

- **Input Name** – Для простоты идентификации можно изменить название входа. Для этого выберите **Rename**, или **Default** для возврата к настройке системы по умолчанию.
- **Input Skip** – При установке на **ON**, такая функция приема пропускается при выборе функции входа от **INPUT SELECT** или регулятора **INPUT SELECTOR** на передней панели. (**DVD** и другие функции входа все еще могут выбираться напрямую от кнопок выбора входа.)

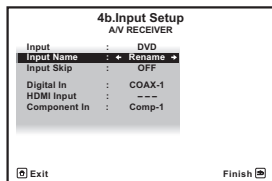

8 После завершения нажмите кнопку RETURN.

Вы вернетесь в меню **System Setup**.

Стандартные и возможные настройки функций входа

Терминалы на ресивере в принципе соответствуют названиям функций входа. Если компоненты подключены иным образом, отличным от стандартного подключения, показанного ниже (или дополнительно), для получения информации о том, как сообщить ресиверу о подключенном оборудовании, см. *Меню Input Setup* на стр. 42. Точками (●) обозначены возможные назначения.

Функция входа	Терминалы входа		
	Digital	HDMI	Component
DVD	COAX-1	● ^a	IN 1
BD		(BD)	
TV/SAT	OPT-1	● ^a	●
DVR/BDR	OPT-2	● ^a	IN 2
VIDEO ^b / VIDEO 1 ^c	●	● ^a	●
VIDEO 2 ^c			
HDMI 1	●	(HDMI-1)	
HDMI 2		(HDMI-2)	
HDMI 3		(HDMI-3)	
HDMI 4 ^b		(HDMI-4)	
HDMI 5 ^b		(HDMI-5)	
(передняя панель)			
INTERNET RADIO			
iPod/USB			
CD	COAX-2 ^b		
CD-R/TAPE	●		
TUNER			
ADAPTER PORT			

а. При установке **Control** на **ON** в настройке HDMI, невозможно выполнить назначения (см. *Функция Управление по HDMI* на стр. 63).

б. Только VSX-1020/VSX-1025

с. Только VSX-920

Примечание

¹ Для видео высокой четкости (при использовании компонентного подключения видео) или при выключенном преобразовании цифрового видео (см. *Настройка видеосигналов* на стр. 71), необходимо подключить используемый телевизор к данному ресиверу с помощью того же типа видеокабеля, который используется для подключения видеокomпонента.

Основные операции воспроизведения

Воспроизведение источника

В данном разделе приведены основные инструкции по воспроизведению источника (например, диска DVD) с помощью системы домашнего кинотеатра.

1 Включите компоненты системы и ресивер.

Сначала включите аппаратуру для воспроизведения (например, проигрыватель DVD), используемый телевизор¹ и низкочастотный громкоговоритель (если имеется), затем - ресивер (нажмите **RECEIVER**).

- Убедитесь, что установочный микрофон отсоединен.

2 Выберите функцию входа, которую требуется воспроизвести.

Можно использовать кнопки выбора входа на пульте ДУ, **INPUT SELECT**, или регулятор **INPUT SELECTOR** на передней панели.²

3 Нажмите **RECEIVER**, затем нажмите **AUTO/ALC/DIRECT (AUTO SURR/ALC/STREAM DIRECT)** для выбора пункта «**AUTO SURROUND**» и начните воспроизведение источника.³

Если воспроизводится диск DVD с объемным звучанием в формате Dolby Digital или DTS, звучание должно быть объемным. Если воспроизводится стереофонический источник, в режиме прослушивания по умолчанию звук будет воспроизводиться через передние правый и левый громкоговорители.

- Для получения информации о различных способах прослушивания источников см. также *Прослушивание системы* на стр. 57.

На дисплее передней панели можно проверить, правильно ли выполняется многоканальное воспроизведение.

При использовании заднего громкоговорителя объемного звучания, при воспроизведении сигналов Dolby Digital отображается **PLIIx MOVIE**, и при воспроизведении 5.1-канальных сигналов DTS отображается **DTS+Neo:6**.

Если информация на дисплее не соответствует входному сигналу и режиму прослушивания, проверьте подключения и настройки.

4 Установите уровень громкости при помощи регулятора громкости.

Выключите звук громкоговорителей телевизора, чтобы все звуковые сигналы выводились через громкоговорители, подключенные к данному ресиверу.

Примечание

1 Убедитесь, что видеовход телевизора установлен на данный ресивер (например, при подключении данного ресивера к гнездам **VIDEO** на телевизоре, убедитесь, что выбран вход **VIDEO**).

2 Если необходимо вручную переключить тип входного сигнала, нажмите **SIGNAL SEL** (стр. 61).

3 • Возможно, потребуется проверить настройки цифрового аудиовыхода на проигрывателе DVD или цифровом спутниковом ресивере.

- В зависимости от проигрывателя DVD или воспроизводимых дисков может выводиться только 2-канальное цифровое стереофоническое и аналоговое звучание. В этом случае, если требуется получить многоканальное объемное звучание, ресивер необходимо установить в режим многоканального прослушивания (см. *Прослушивание материала с использованием объемного звучания* на стр. 57, если это необходимо).

Воспроизведение источника через подключение HDMI

- С помощью **INPUT SELECT**, выберите вход **HDMI**, к которому произведено подключение (например, **HDMI 1**).

Данную операцию также можно выполнить с помощью регулятора **INPUT SELECTOR** на передней панели, или повторно нажимая **HDMI** на пульте ДУ.

- Установите параметр **HDMI**, как описано в *Задание параметров звука* на стр. 68 в положение **THROUGH**, если необходимо прослушать звук **HDMI**, выводимый вашим телевизором (звук от данного ресивера не будет слышно).
- Если на телевизоре не появляется видеосигнал, попробуйте отрегулировать настройки разрешения используемого компонента или дисплея. Учтите, что некоторые компоненты (например, игровые видеоприставки) имеют разрешение, преобразование которого невозможно. В таком случае, используйте аналоговое видеоподключение.

Воспроизведение iPod

Данный ресивер имеет терминал **iPod/iPhone/USB**, который позволяет управлять воспроизведением аудиоматериала на iPod с помощью органов управления данного ресивера.¹

1 Включите ресивер и используемый телевизор.

См. раздел *Подключение iPod* на стр. 35.

- Также можно управлять iPod от самого iPod, без использования телевизионного экрана. Подробнее, см. *Переключение управлением iPod* на стр. 46.

2 Нажмите iPod USB на пульте ДУ для переключения ресивера на устройство iPod/USB.

Во время проверки подключения и приеме данных от iPod ресивером на экране ГИП отображается **Loading**.

После отображения на дисплее главного меню **iPod** можно управлять воспроизведением музыки от iPod.²

Воспроизведение файлов, сохраненных на iPod

Для управления музыкой на iPod, можно воспользоваться экраном ГИП на телевизоре, подключенном к данному ресиверу.³ Также можно управлять всеми операциями воспроизведения музыки с передней панели ресивера.

Примечание

- 1 Данная система совместима с аудио и видеосигналами от iPod nano, iPod пятого поколения (только аудиосигналы), iPod classic, iPod touch и iPhone. Однако, некоторые функции некоторых моделей могут быть ограничены. Система несовместима с iPod shuffle.
 - Совместимость может зависеть от версии программного обеспечения на iPod и iPhone. Убедитесь, что используется последняя версия программного обеспечения.
 - iPod и iPhone лицензирован для воспроизведения незащищенных авторскими правами материалов или материалов, на которые владелец имеет легальное разрешение для воспроизведения.
 - Такие функции, как эквалайзер не могут управляться с ресивера, поэтому перед подключением рекомендуется отключать эквалайзер.
 - Pioneer при любых обстоятельствах не несет ответственности за прямые и косвенные убытки, возникшие вследствие неудобств и утраты записанного материала, возникшей из-за неисправности iPod.
- 2 При подключении к данному ресиверу, органы управления iPod не могут использоваться.
 - *Только VSX-1020/VSX-1025*: Экран дисплея подзоны показывает то же содержание, что и экран ГИП основной зоны. Однако обратите внимание, что знаки, отличные от букв и цифр, не могут отображаться и будут заменяться знаком **#**.
 - *Только VSX-920*: Функция iPod/USB не может выбираться для функции MULTI-ZONE (стр. 73).
- 3 Помните, что знаки, которые не могут отображаться на данном ресивере, отображаются как **#**.
 - Эта функция недоступна для фотографий, записанных в iPod. Для отображения фотографий, переключите управление на iPod (см. *Переключение управлением iPod* на стр. 46).

Поиск материала для воспроизведения

После подключения iPod к данному ресиверу, можно пролистать песни, сохраненные на iPod по спискам воспроизведения, именам исполнителей, названиям альбомов, названиям песен, жанрам или композиторам, аналогично непосредственному использованию iPod.

- 1 С помощью **↑/↓** выберите «Music» в верхнем меню iPod.
- 2 С помощью **↑/↓** выберите категорию, затем нажмите **ENTER** для пролистывания этой категории.

- Чтобы в любое время вернуться на предыдущий уровень меню, нажмите **RETURN**.

- 3 Используйте **↑/↓** для пролистывания выбранной категории (напр., **albums** (альбомы)).

- Используйте кнопки **←/→** для перехода на предыдущий или следующий уровень.

- 4 Продолжайте листать до тех пор, пока не дойдете до пункта, который необходимо воспроизвести, затем нажмите **▶** для запуска воспроизведения.¹



Совет

- Можно воспроизвести все песни определенной категории, выбрав пункт **All (Все)** в начале списка каждой категории. Например, можно воспроизвести все песни определенного исполнителя.

Основные органы управления воспроизведением

Кнопки пульта ДУ этого ресивера можно использовать для основного воспроизведения файлов, записанных на iPod.²

- Нажмите **iPod USB** для переключения пульта ДУ в режим управления iPod/USB.

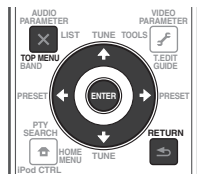

Примечание

- 1 Если вы находитесь в категории песен, для начала воспроизведения можно нажать кнопку **ENTER**.
- 2 При воспроизведении аудиокниги нажмите **↑/↓** для изменения скорости воспроизведения: Faster (Быстрее) ↔ Normal (Обычный) ↔ Slower (Медленнее)
- 3 Данная функция недоступна при подключении iPod пятого поколения или iPod nano первого поколения.

Переключение управлением iPod³

Можно переключать управление iPod на iPod на iPod и ресивер.

- 1 Нажмите **iPod CTRL** для переключения органов управления iPod.

Эта операция переключает управление и дисплей на iPod, и пульт ДУ и экран ГИП данного ресивера становятся недействующими.

- 2 Для переключения на управление от ресивера, снова нажмите **iPod CTRL**.



Совет

- Измените вход ресивера на iPod с одной попытки, нажав кнопку **iPod iPhone DIRECT CONTROL** на передней панели, чтобы включить управление iPod на iPod.

Воспроизведение устройства USB

Файлы можно воспроизводить¹ с устройства USB, подключенного к разъему в передней части данного ресивера.

1 Включите ресивер и используемый телевизор.

См. *Подключение устройства USB* на стр. 36²

2 Нажмите iPod USB на пульте ДУ для переключения ресивера на устройство iPod/USB.³

Loading отображается на экране ГИП, когда данный ресивер начинает распознавание подключенного устройства USB.⁴ Когда на дисплее отображается меню **USB Top**, можно воспроизводить файлы от устройства USB.



Внимание

При отображении сообщения **Over Current** на дисплее, это означает, что требования по питанию у устройства USB слишком высоки, чем возможно на данном ресивере. Попробуйте выполнить пункты ниже:

- Выключите ресивер, затем включите снова.
- Заново подсоедините устройство USB к выключенному ресиверу.
- Для питания устройства USB используйте специальный сетевой адаптер (прилагаемый к данному устройству).

Примечание

- 1 • К совместимым с USB устройствам относятся внешние магнитные жесткие диски, портативные элементы флэш-памяти (например, мобильные накопители) и цифровые аудиопроигрыватели (проигрыватели MP3) формата FAT12/16/32. Невозможно подключить данный аппарат к персональному компьютеру для воспроизведения с устройства USB.
- Компания Pioneer не может гарантировать совместимость (управление и/или мощность шины) со всеми запоминающими устройствами USB и не несет ответственности за потерю данных, возможную при подключении к этому ресиверу.
- 2 При отсоединении устройства с интерфейсом USB убедитесь в том, что ресивер находится в режиме ожидания.
- 3 Функцию iPod/USB нельзя выбрать в основной зоне, если в подзоне выбрана функция Интернет-радио. Функцию iPod/USB нельзя выбрать в подзоне, если в основной зоне выбрана функция Интернет-радио.
- 4 При подключении устройства памяти USB большого объема, на считывание всего содержания может уйти некоторое время.
- 5 Помните, что знаки, которые не могут отображаться на данном ресивере, отображаются как #.
- 6 • Если невозможно воспроизвести выбранный файл, данный ресивер автоматически пропускает его и начинает воспроизведение следующего файла.
 - Если текущий воспроизводимый файл не имеет названия, вместо него на экране ГИП отображается имя файла; при отсутствии названия альбома или имени исполнителя, отображается пустая строка.
 - Только *V/SX-920*: Функция iPod/USB не может выбираться для функции MULTI-ZONE (стр. 73).
 - Воспроизведение приостанавливается по окончании воспроизведения последней песни на устройстве памяти USB.
 - Данный ресивер не может воспроизводить аудиофайлы, защищенные авторскими правами.
 - Данный ресивер не может воспроизводить аудиофайлы, защищенные по системе DRM.

Если это не является решением проблемы, скорее всего используемое устройство USB несовместимо.

Воспроизведение аудиофайлов, сохраненных на устройстве памяти USB

В шаге 2 (ниже) можно выбрать максимум до 8 уровней. Также, можно отобразить и воспроизвести до 30 000 папок и файлов внутри устройства памяти USB.⁵

1 С помощью ↑/↓ выберите «Music» в меню USB Top.

2 С помощью ↑/↓ выберите папку, затем нажмите ENTER для перелистывания той папки.

- Чтобы в любое время вернуться на предыдущий уровень меню, нажмите RETURN.

3 Продолжайте поиск, пока не будет найдена нужная композиция, затем нажмите ► чтобы начать воспроизведение.⁶

Основные органы управления воспроизведением

Кнопки пульта ДУ этого ресивера можно использовать для основного воспроизведения файлов, записанных на картах памяти USB.

- Нажмите **iPod USB** для переключения пульта ДУ в режим управления iPod/USB.

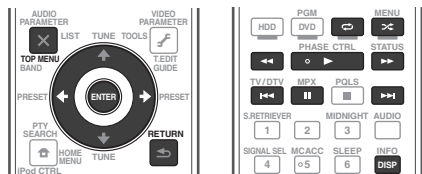

Воспроизведение файлов фотографий, сохраненных на устройстве памяти USB¹

1 С помощью **↑/↓** выберите «Photos» в меню USB Top.

2 С помощью **↑/↓** выберите папку, затем нажмите **ENTER** для перелистывания той папки.

- Для возврата на предыдущий уровень в любой момент времени нажмите **RETURN**.

3 Продолжайте поиск, пока не будет найдена нужная композиция, затем нажмите **▶** чтобы начать воспроизведение.²

Выбранный материал отображается во весь экран и запускается показ слайдов.

После запуска показа слайдов, для воспроизведения и паузы нажимайте **ENTER** (только при установке **Theme** в Slideshow Setup на **Normal (OFF)**).

Основные органы управления воспроизведением

Кнопки	Назначение
ENTER , ▶	Запуск отображения фотографий или запуск показа слайдов.
RETURN , ←	Остановка проигрывателя и возврат на предыдущее меню.
◀◀^a	Отображение предыдущего материала фотографии.
▶▶^a	Отображение следующего материала фотографии.
 ^a	Пауза/отмена паузы показа слайдов.
DISP^a	Отображение информации фотографии.

^a Данная кнопка может использоваться только при установке **Theme** в Slideshow Setup на **Normal (OFF)**.

Slideshow Setup

Здесь производятся различные настройки для воспроизведения файлов фотографий в режиме показа слайдов.

1 С помощью **↑/↓** выберите «Slideshow Setup» в меню USB Top.

2 Выберите нужную настройку.

- **Theme** – Добавление различных эффектов к показу слайдов.
- **Interval** – Установка интервала для переключения фотографий. В зависимости от настройки **Theme** данная функция может быть недоступна.
- **BGM** – Воспроизведение музыкальных файлов, сохраненных на устройстве USB, с одновременным отображением фотографий.
- **Music Select** – Выберите папку с музыкальными файлами для воспроизведения, когда **BGM** установлен на **ON**.

3 После завершения нажмите кнопку **RETURN**.

Вы вернетесь в меню **USB Top**.

Примечание

1 Файлы фотографий не могут воспроизводиться в подзоне.

2 Если показ слайдов оставался в режиме паузы в течение пяти минут, заново отображается экран списка.

О воспроизводимых форматах файлов

Функция USB данного ресивера поддерживает следующие форматы файлов. Помните, что некоторые форматы файлов недоступны для воспроизведения, хотя они отмечены как воспроизводимые форматы файлов.

Музыкальные файлы

Категория	Расширение	Поток		
MP3 ^a	.mp3	MPEG-1, 2, 2.5 Audio Layer-3	Частота дискретизации	8 кГц до 48 кГц
			Разрядность	16 бит
			Канал	2-кан.
			Битрейт	8 кб/сек до 320 кб/сек
			VBR/CBR	Поддерживается/ Поддерживается
WAV	.wav	LPCM	Частота дискретизации	32 кГц, 44,1 кГц, 48 кГц
			Разрядность	8 бит, 16 бит
			Канал	2-кан., монофонический
WMA	.wma	WMA8/9 ^b	Частота дискретизации	8 кГц до 48 кГц
			Разрядность	16 бит
			Канал	2-кан.
			Битрейт	8 кб/сек до 320 кб/сек
			VBR/CBR	Поддерживается/ Поддерживается

а. «Технология декодирования аудиосигналов MPEG Layer-3 лицензирована от Fraunhofer IIS и Thomson multimedia.»

б. Могут воспроизводиться файлы, закодированные с помощью Windows Media Codec 9, но некоторые части стандарта не поддерживаются; в частности, Pro, Lossless, Voice.

Файлы фотографий

Категория	Расширение		
JPEG	.jpg	Формат	Соответствие следующим условиям: <ul style="list-style-type: none">• Основные характеристики формата JPEG (включая файлы, записанные в формате Exif/DCF)• Y:Cb:Cr - 4:4:4, 4:2:2 или 4:2:0
	.jpeg		
	.jpe		
	.jif		
	.jfif		
	Разрешение		От 30 до 8184 пикселей по вертикали, от 40 до 8184 пикселей по горизонтали

Прослушивание радиопередач

В приведенных ниже пунктах описывается процедура настройки на радиостанцию диапазона FM и AM с использованием функций автоматической (поиск) или ручной (пошаговой) настройки. Если уже известна частота радиостанции, которую необходимо прослушать, перейдите к *Непосредственное указание частоты* ниже. Выполнив настройку на радиостанцию, ее частоту можно сохранить в памяти для последующего вызова. Более подробно об этом см. раздел *Сохранение запрограммированных радиостанций* ниже.

1 Нажмите TUNER для выбора тюнера.

2 При необходимости с помощью BAND выберите диапазон (FM или AM).

При каждом нажатии диапазон переключается на FM или AM.

3 Выполните настройку на радиостанцию.

Это можно сделать тремя способами, описанными ниже.

Автоматическая настройка – Для выполнения поиска в выбранном диапазоне нажмите и удерживайте нажатой кнопку **TUNE** ↑/↓ примерно одну секунду. Ресивер начнет поиск следующей радиостанции и прекратит его, когда она будет обнаружена. Повторите эти действия для поиска других радиостанций.

Ручная настройка – Для пошагового изменения частоты нажимайте **TUNE** ↑/↓.

Ускоренная настройка – Для выполнения ускоренной настройки нажмите и удерживайте нажатой кнопку **TUNE** ↑/↓. Отпустите кнопку на нужной частоте.

Улучшение звучания в диапазоне FM

Если индикатор **TUNED** или **STEREO** не высвечивается при настройке на радиостанцию FM по причине слабого сигнала, нажмите **MPX** для переключения ресивера в режим монофонического приема. При этом качество звука должно повыситься, и вы сможете получать удовольствие от прослушивания.

Использование Neural Surround

Данная функция использует технологии Neural Surround™ для достижения оптимального объемного звучания радиопередачи FM.

- Во время прослушивания радиопередачи FM, нажмите **AUTO/ALC/DIRECT** для прослушивания Neural Surround.

Подробнее см. раздел *Auto Surround, ALC и Stream Direct с различными форматами входного сигнала* на стр. 122.

Режим **NEURAL SURROUND** также можно выбрать с помощью **STANDARD**.

Непосредственное указание частоты

Иногда точная частота нужной радиостанции уже известна. В этом случае можно просто ввести значение частоты, используя номерные кнопки на пульте ДУ.

1 Нажмите TUNER для выбора тюнера.

2 При необходимости с помощью BAND выберите диапазон (FM или AM).

При каждом нажатии диапазон переключается на FM или AM.

3 Нажмите D.ACCESS (Прямой доступ).

4 Используя цифровые клавиши, введите частоту радиостанции.

Например, для настройки на радиостанцию с частотой **106.00** (FM) нажмите **1, 0, 6, 0, 0**.

Если при вводе частоты будет допущена ошибка, дважды нажмите **D.ACCESS** для отмены частоты и ее повторного ввода.

Сохранение запрограммированных радиостанций

Если Вы хотите слушать конкретную радиостанцию, то удобно, чтобы ресивер сохранил частоту для быстрого поиска в любое необходимое время. Это экономит усилия, устраняя необходимость периодической ручной настройки. В памяти данного ресивера может храниться до 63 радиостанций, занесенных в семь банков или классов (от A до G) по 9 радиостанций в каждом. При сохранении частоты в диапазоне FM сохраняется также и значение **MPX** (см. выше).

1 Выполните настройку на радиостанцию, которую требуется занести в память.

Подробнее см. раздел *Прослушивание радиопередач* выше.

2 Нажмите T.EDIT (TUNER EDIT).

На дисплее отобразится индикация **PRESET MEMORY**, а затем начнет мигать класс памяти.

3 Нажмите CLASS для выбора одного из семи классов, затем нажмите PRESET ←/→ для выбора нужной предустановленной радиостанции.

Для выбора предустановленных радиостанций также можно использовать номерные кнопки.

4 Нажмите кнопку ENTER.

После нажатия **ENTER** класс и номер предустановленной радиостанции перестанут мигать, и ресивер сохранит радиостанцию в память.

Присвоение имен предустановленным радиостанциям

Чтобы легче различать предустановленные радиостанции, им можно присвоить имена.

1 Выберите запрограммированную станцию, которой необходимо присвоить имя.

Для этого, см. *Прослушивание запрограммированных радиостанций* ниже.

2 Нажмите T.EDIT (TUNER EDIT).

На дисплее отобразится индикация **PRESET NAME**, а затем на месте ввода первого символа появится мигающий курсор.

3 Введите нужное имя.

Выбирая из следующих символов, присвойте имя длиной до восьми символов.

ABCDEFGHIJKLMNOPQRSTUVWXYZ
abcdefghijklmnopqrstuvwxyz
0123456789

!"#\$%&'()*+,-./:;<=>?@[\] ^ _ { | } [пробел]

Используйте **↑/↓** для выбора знака, **←/→** для установки позиции и **ENTER** для подтверждения выбора.

Совет

- Для удаления имени радиостанции, просто выполните повторно шаги от 1 до 3 и введите вместо имени восемь пробелов.
- Присвоив предустановленной радиостанции имя, можно нажать **DISP** во время прослушивания радиостанции, чтобы на дисплее попеременно отображались это имя и частота.

Прослушивание запрограммированных радиостанций

Для этого в ресивере должно быть сохранено несколько запрограммированных станций. Если таких станций еще нет, обратитесь к разделу *Сохранение запрограммированных радиостанций* на стр. 50.

1 Нажмите TUNER для выбора тюнера.

2 Нажмите CLASS, чтобы выбрать класс, в котором сохранена станция.

Повторно нажимайте для переключения классов от А до G.

3 Нажимая PRESET ←/→, выберите нужную предустановленную радиостанцию.

- Для вызова запрограммированной радиостанции можно также использовать номерные кнопки на пульте дистанционного управления.

Знакомство с системой RDS

Система радиоданных (RDS) – это система, которая используется большинством радиостанций в диапазоне FM для предоставления слушателям различной информации – например, названия радиостанции или транслируемой программы. Одной из функций системы RDS является возможность поиска станции, транслирующей требуемый тип программы. Например, можно осуществлять поиск станции, которая транслирует программы в жанре **JAZZ (джаз)**. Можно вести поиск программ следующих типов:¹

NEWS – новости	POP M – поп-музыка
AFFAIRS – текущие события	ROCK M – рок-музыка
INFO – информация	EASY M – легкая музыка
SPORT – спорт	LIGHT M – легкая классическая музыка
EDUCATE – образовательная информация	CLASSICS – серьезная классическая музыка
DRAMA – радиоспектакли и т.д.	OTHER M – музыка, не соответствующая перечисленным категориям
CULTURE – национальная и местная культурная жизнь, театр и т.д.	WEATHER – сводки и прогнозы погоды
SCIENCE – наука и техника	FINANCE – биржевые сводки, коммерческая, торговая информация и т.д.
VARIED – программы, построенные на беседе или общении, например викторины или интервью.	CHILDREN – программы для детей

Примечание

¹ В дополнение, имеется два других типа программ - **TEST** и **NONE**. Невозможно выполнять их поиск.

SOCIAL – общественная жизнь
RELIGION – программы о религии
PHONE IN – программы, предусматривающие обсуждение какой-либо темы и общение со слушателями по телефону
TRAVEL – путешествия и отдых
LEISURE – свободное время, интересы и хобби
JAZZ – джазовая музыка

COUNTRY – музыка «кантри»
NATION M – популярная музыка не на английском языке
OLDIES – популярная музыка 1950-х и 1960-х годов
FOLK M – народная музыка
DOCUMENT – публицистические программы

Отображение информации RDS

Используйте кнопку **DISP** для отображения разных типов информации RDS.³

• Нажмите кнопку **DISP** для получения информации RDS.

При каждом нажатии кнопки дисплей изменяется следующим образом:

- Радиотекст (**RT**) – Сообщения, передаваемые радиостанцией. Например, радиостанция, передающая ток-шоу, может передавать номер телефона в виде радиотекста.
- Имя программной услуги (**PS**) – Название радиостанции.
- Тип программы (**PTY**) – Отображает вид программы, транслируемой в данный момент.
- Текущая частота тюнера.

Поиск программ RDS

Одной из наиболее полезных функций системы RDS является возможность поиска радиопрограмм определенного типа. Можно выполнять поиск любых типов программ, указанных выше.

1 Нажмите **TUNER** для выбора диапазона **FM**.¹

2 Нажмите кнопку **PTY SEARCH**.

На дисплее отобразится индикация **PTY SEARCH**.

3 Нажимайте **PRESET** **←/→** для выбора нужного типа программы.

4 Нажмите кнопку **ENTER** для поиска программы заданного типа.

Система запускает поиск совпадающего типа по всем частотам. Когда такая станция будет обнаружена, поиск останавливается, и станция воспроизводится в течение пяти секунд.

5 Если вы хотите прослушать передачу этой станции, нажмите **ENTER** в течение пяти секунд.

Если кнопка **ENTER** не будет нажата, поиск возобновляется.

Если отображается индикация **NO PTY**, значит, тюнеру в процессе поиска не удалось обнаружить программы заданного типа.²

Примечание

1 Система RDS доступна только в диапазоне FM.

2 RDS выполняет поиск по всем частотам. Если не удается найти тип программы среди всех частот, отображается **NO PTY**.

3 При возникновении помех некоторые символы на дисплее RT могут отображаться неправильно.

- Если на дисплее RT отобразится сообщение **NO RT DATA**, значит, радиостанция не передает данных радиотекста.
- Если отображается **NO PS DATA** на дисплее PS, это означает, что нет данных PS для приема.
- Если отображается **NO PTY DATA** на дисплее PTY, это означает, что нет данных PTY для приема.

АДАПТЕР *Bluetooth*® для прослушивания музыки без проводов

Устройство с беспроводным интерфейсом *Bluetooth*: сотовый телефон

Устройство с беспроводным интерфейсом *Bluetooth*: цифровой проигрыватель

Воспроизводящее устройство, не оснащенное беспроводным интерфейсом *Bluetooth*: Цифровой музыкальный проигрыватель + Аудиопередатчик *Bluetooth* (приобретается дополнительно)



Воспроизведение музыки по беспроводной связи

Когда к аппарату подключен беспроводной АДАПТЕР *Bluetooth* (Pioneer, Модель AS-BT100), для прослушивания музыки по беспроводной связи можно использовать устройство с беспроводным интерфейсом *Bluetooth* (сотовый телефон, цифровой музыкальный плеер и т.д.). Также, с помощью имеющихся в продаже адаптеров с поддержкой беспроводной технологии *Bluetooth* вы можете слушать музыку на устройстве, не оснащем встроенным модулем *Bluetooth*. В модели AS-BT100 используется технология защиты содержимого SCMS-T, поэтому музыку можно также прослушивать на устройстве с беспроводным интерфейсом *Bluetooth* SCMS-T.

Использование дистанционного управления

Пульт дистанционного управления, поставляемый с этим устройством, позволяет запускать и останавливать воспроизведение носителя и выполнять другие операции.¹

Сопряжение АДАПТЕРА *Bluetooth* и устройства с беспроводным интерфейсом *Bluetooth*

«Сопряжение» необходимо выполнять до запуска воспроизведения содержимого из устройства с беспроводным интерфейсом *Bluetooth* через АДАПТЕР *Bluetooth*. Обязательно выполняйте «сопряжение» при первом включении системы или в случае, если данные соединения оказались удаленными. Процедура «сопряжения» необходима для регистрации устройства с беспроводным интерфейсом *Bluetooth* для установления беспроводной связи по *Bluetooth*.² Более подробные инструкции вы можете также найти в руководстве по эксплуатации вашего устройства с беспроводным интерфейсом *Bluetooth*.

Примечание

- 1 • Возможно, потребуется, чтобы устройство, в котором используется беспроводная технология *Bluetooth*, поддерживало профили AVRCP.
- Работа дистанционного управления не гарантируется для всех устройств с беспроводным интерфейсом *Bluetooth*.
- 2 • «Сопряжение» требуется только при первом использовании устройства с беспроводным интерфейсом *Bluetooth* совместно с АДАПТЕРОМ *Bluetooth*.
- Чтобы установить соединение *Bluetooth*, операцию «сопряжения» следует выполнять как в вашей системе, так и на другом устройстве с беспроводным интерфейсом *Bluetooth*.

1 Нажмите **RECEIVER**, затем нажмите **Home Menu**.

2 Выберите «**System Setup**», затем нажмите **ENTER**.

3 Выберите «**Other Setup**», затем нажмите **ENTER**.

4 Выберите «**Pairing Bluetooth Device**», затем нажмите **ENTER**.

5 Выберите нужную настройку «**Passcode**».

Выберите тот же код-пароль, как и для устройства с беспроводным интерфейсом *Bluetooth*, которое вы хотите подключить.

- **0000/1234/8888** – Выберите код-пароль из этих опций. Это код-пароли, которые можно использовать в большинстве случаев.
- **Others** – Выберите, чтобы использовать другой код-пароль, чем упомянутые выше.

6 Если вы выбрали **Others** в шаге 5, введите код-пароль.

Используйте **↑/↓** для выбора цифры и **←/→** для перемещения курсора.

7 Следуйте инструкциям, отображенным на экране ГИП, для сопряжения с устройством с беспроводным интерфейсом *Bluetooth*.

Включите устройство с беспроводным интерфейсом *Bluetooth*, для которого вы хотите выполнить соединение, поместите его возле ресивера и переключите его в режим «сопряжения».

8 Проследите за тем, чтобы **АДАПТЕР Bluetooth** был обнаружен устройством с беспроводным интерфейсом *Bluetooth*.

Когда подключено устройство с беспроводным интерфейсом *Bluetooth*:

На дисплее ресивера отображается **CONNECTED**.¹

Если не подключается устройство с беспроводным интерфейсом *Bluetooth*:

Вернитесь к установке код-пароля в шаге 5. В этом случае, выполните операцию подключения с устройством с беспроводным интерфейсом *Bluetooth*.

9 В списке устройств с беспроводным интерфейсом *Bluetooth* выберите **АДАПТЕР Bluetooth** и введите код-пароль, выбранный в шаге 5.²

Прослушивание музыкального содержимого устройства с беспроводным интерфейсом *Bluetooth* в вашей системе

1 Нажмите **ADAPTER** на пульте ДУ для переключения ресивера в режим входного сигнала **ADAPTER PORT**.³

2 Выполните операцию подключения со стороны устройства с беспроводным интерфейсом *Bluetooth* к **АДАПТЕРУ Bluetooth**.

3 Запустите воспроизведение музыкального содержимого, хранящегося в устройстве с беспроводным интерфейсом *Bluetooth*.

Кнопки пульта ДУ этого ресивера можно использовать для основного воспроизведения файлов, записанных на устройствах с беспроводным интерфейсом *Bluetooth*.⁴



Bluetooth® (слово и логотипы) является зарегистрированным товарным знаком и принадлежит компании Bluetooth SIG, Inc.; использование корпорацией Pioneer этих товарных знаков разрешено соответствующей лицензией. Прочие товарные знаки и торговые наименования принадлежат соответствующим владельцам.

Примечание

1 Система может отображать только алфавитно-цифровые символы. Прочие символы могут отображаться некорректно.

2 В некоторых случаях код-пароль может обозначаться как ключ доступа или PIN-код.

3 Когда **АДАПТЕР Bluetooth** не подключен к **АДАПТЕР PORT**, на дисплее будет отображаться **NO ADAPTER**, если выбран режим входного сигнала **ADAPTER PORT**.

4 • Устройство с беспроводным интерфейсом *Bluetooth* должно поддерживать профиль **AVRCP**.

• В зависимости от используемой в устройстве версии беспроводного интерфейса *Bluetooth*, список доступных вам операций может отличаться от тех, что показаны на кнопках пульта ДУ.

Прослушивание Интернет-радиостанций

Интернет-радио - услуга аудиотрансляции, передающаяся через Интернет.¹ Существует множество Интернет-радиостанций, транслирующих различные услуги из любой точки мира. Некоторые из них находятся во владении, управляются и транслируются частными лицами, в то время как другие - соответствующими традиционными наземными радиостанциями или радиосетями. В то время как для наземных, или ОТА (с выходом в эфир), радиостанций, имеются географические ограничения по диапазону транслируемых радиоволн от передатчика по воздуху, доступ к Интернет-радиостанциям может производиться из любой точки мира, все время, пока имеется Интернет-соединение так как услуги передаются не по воздуху, а через Интернет. На данном ресивере можно выбирать Интернет-радиостанции по жанрам, а также по регионам.



Внимание

- Перед прослушиванием Интернет-радио вам необходимо запрограммировать Интернет-радиостанции, которые вы хотите слушать на этом устройстве (о том, как программировать, см. в *Программирование Интернет-радиостанций* ниже). Хотя Интернет-радиостанции программируются в этом ресивере на заводе, срок действия ссылок может истечь. В этом случае, запрограммируйте станции снова сами.

1 Нажмите NET RADIO для переключения на вход Интернет-радио.²

Отображается экран списка Интернет-радио.

2 С помощью ↑/↓ выберите Интернет-радиостанцию для воспроизведения и затем нажмите ENTER.

Нажимайте ↑/↓ для прокрутки списка вверх и вниз и выберите нужный параметр. При нажатии ENTER запускается воспроизведение и отображается меню воспроизведения для выбранного параметра. В зависимости от условий Интернет-связи, звучание при воспроизведении Интернет-радио может не быть ровным. Для возврата на экран списка нажмите RETURN.³

Программирование Интернет-радиостанций

При программировании Интернет-радиостанций, которые вы хотите слушать на этом ресивере, вы сможете выбирать эти Интернет-радиостанции. Вы можете запрограммировать до 24 станций.

Существует два способа программирования: для первого способа вы используете экран ГИП на этом ресивере, для другого вы подключаете ваш компьютер и используете его экран.

Программирование на экране ГИП

1 Нажмите TOP MENU, когда отобразится список Интернет-радиостанций.

Отображается экран настройки Интернет-радио.

Примечание

- 1 Для прослушивания Интернет-радиостанций требуется высокоскоростной широкополосный доступ в Интернет. При использовании 56 К или ISDN модема, использование всех функций Интернет-радиостанций может быть невозможным.
 - Номер порта отличается в зависимости от Интернет-радиостанции. Проверьте настройки брандмауэра.
 - В зависимости от Интернет-радиостанции, трансляции могут быть прекращены или прерваны. В таком случае, невозможно будет прослушать радиостанцию, выбранную из списка Интернет-радиостанций.
 - *Только VSX-920:* Функция INTERNET RADIO не может выбираться для функции MULTI-ZONE (стр. 73).
- 2 Функцию Интернет-радио нельзя выбрать в основной зоне, если в подзоне выбрана функция iPod/USB. Функцию Интернет-радио нельзя выбрать в подзоне, если в основной зоне выбрана функция iPod/USB.
- 3 При отображении списка на экране воспроизведения, если в течение 10 секунд, пока был отображен экран списка, никакая операция не была произведена, автоматически отображается меню воспроизведения.

2 С помощью ↑/↓ выберите меню списка Интернет-радиостанций для редактирования и затем нажмите ENTER.

3 С помощью ←/→ выберите «Edit» (Редактировать).

- Если вы выберете «Delete» (Удалить), информация в отношении Интернет-радиостанций, запрограммированных в текущую выбранную память, будет удалена.

4 Введите URL-адрес Интернет-радиостанции, которую вы хотите запрограммировать.¹

Используйте ↑/↓ для выбора буквы и ←/→ для перемещения курсора.

- Можно ввести URL-адрес, содержащий до 192 символов.

5 Введите название Интернет-радиостанции.

Используйте ↑/↓ для выбора буквы и ←/→ для перемещения курсора.

- Можно ввести название, содержащее до 22 символов.

Программирование на экране компьютера

Вы можете ввести список Интернет-радио на экране компьютера, который подключается к той же самой сети LAN, как и этот ресивер, и послать список на это устройство.

Предварительно нужно подключить компьютер к сети этого ресивера и настроить.

1 Включите компьютер и запустите Интернет-браузер.

2 В адресной строке браузера введите IP-адрес, заданный этому ресиверу.

Например, если IP-адрес этого ресивера «192.168.0.2», введите «http://192.168.0.2/».

- IP-адрес можно найти в меню «IP address, Proxy» (стр. 105).

При подключении ресивера отобразится следующий экран программирования.

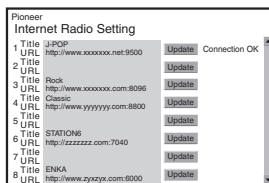

3 Введите название и URL-адрес Интернет-радиостанции, которую вы хотите запрограммировать, затем нажмите «Update».

Введенная информация будет передана в ресивер.

Подключение к URL-адресу, определенному с компьютера, будет подтверждено:

Если подключение выполнено успешно, на экране отобразится «**Connection OK**», и выбранная Интернет-радиостанция начнет вещание с этого ресивера.

Если подключение не состоится, отобразится «**Connection NG**». Проверьте, правильно ли введен URL-адрес.



Внимание

- «**Connection OK**» и «**Connection NG**» отображаются только, если этот ресивер настроен на функцию Интернет-радио.
- При вводе названия и URL-адреса Интернет-радиостанции не нажимайте «**Update**», пока вы подключены к другим станциям (т.е., обозначенным как «**Connecting...**»).

Примечание

¹ URL-адрес можно также ввести при подключении клавиатуры USB (см. Подключение устройства USB на стр. 36).

Прослушивание системы



Внимание

- Режимы звучания и многие функции, описанные в этом разделе, могут быть недоступны при некоторых значениях источника, настроек или статуса ресивера.

Автоматическое воспроизведение

Существует несколько способов прослушивания источников при помощи данного ресивера, но самым простым и наиболее непосредственным вариантом прослушивания является функция Auto Surround. Ресивер автоматически обнаруживает, какого рода источник воспроизводится, и при необходимости выбирает многоканальное или стереофоническое воспроизведение.¹

- **Во время прослушивания источника нажмите [RECEIVER], затем нажмите AUTO/ALC/DIRECT² для автоматического воспроизведения источника.**

Функция **AUTO SURROUND** на некоторое время отображается на дисплее перед отображением формата декодирования или воспроизведения. Для получения информации об обработке источника просматривайте индикаторы цифрового формата на дисплее передней панели.

- Если источником является закодированный сигнал Dolby Digital, DTS или Dolby Surround, будет автоматически выбран нужный формат декодирования, который отобразится на дисплее.

- При прослушивании радиопередач FM, функция Neural Surround выбирается автоматически (подробнее, см. *Использование Neural Surround* на стр. 50).
- При прослушивании входа **ADAPTER PORT**, автоматически выбирается функция **SOUND RETRIEVER AIR** (подробнее, см. *Прослушивание в стереофоническом режиме* на стр. 59).

ALC – В режиме автоматического управления уровнем (ALC), данный ресивер выравнивает уровни воспроизводимого звучания.



Совет

- Когда выбран режим **ALC**, уровень эффектов можно регулировать, используя параметр **EFFECT**, как описано в *Задание параметров звука* на стр. 68.

Прослушивание материала с использованием объемного звучания

С помощью данного ресивера можно прослушивать любой источник с использованием объемного звучания. Однако то, какими параметрами можно будет воспользоваться, зависит от настройки громкоговорителя и типа прослушиваемого источника.

Стандартное объемное звучание

Следующие режимы обеспечивают основное объемное звучание для стереофонических и многоканальных источников.³

Примечание

- 1 Форматы стереофонического объемного звучания (матричные) декодируются соответствующим образом с использованием **Neo:6 CINEMA** или **Pro Logic IIx MOVIE** (подробнее о данных форматах декодирования, см. *Прослушивание материала с использованием объемного звучания* выше).
- 2 Для получения информации о дополнительных опциях для данной кнопки см. *Использование функции Stream Direct (Прямое воспроизведение)* на стр. 60.
 - Режим **AUTO SURROUND** нельзя выбрать, если параметр аудиовыхода **HDMI** установлен на **THROUGH** в *Задание параметров звука* на стр. 68.
- 3 В режимах, выдающих 6.1-канальное звучание, тот же самый сигнал слышен из обоих задних громкоговорителей объемного звучания.

- **Во время прослушивания источника, нажмите **RECEIVER**, затем нажмите **STANDARD**.**¹

Если это необходимо, повторно нажмите данную кнопку для выбора режима прослушивания.

- Если источником является закодированный сигнал Dolby Digital, DTS или Dolby Surround, будет автоматически выбран нужный формат декодирования, который отобразится на дисплее.²

В случае двухканальных источников можно выбрать следующие параметры:

- **Pro Logic IIx MOVIE** – Вывод звучания, содержащего до 7.1-каналов (задних объемного звучания), наилучшим образом подходит для кинофильмов
- **Pro Logic IIx MUSIC** – Вывод звучания, содержащего до 7.1-каналов (задних объемного звучания), наилучшим образом подходит для музыки³
- **Pro Logic IIx GAME** – Вывод звучания, содержащего до 7.1-каналов (задних объемного звучания), наилучшим образом подходит для видеоигр
- **Pro Logic** – 4.1-канальное объемное звучание (громкоговорители объемного звучания воспроизводят монофоническое звучание)
- **Pro Logic IIz HEIGHT** – До 7.1-канального (переднего верхнего) звучания⁴
- **WIDE SURROUND MOVIE** – Вывод звучания, содержащего до 7.1-каналов (передняя крайняя), наилучшим образом подходит для кинофильмов⁵

- **WIDE SURROUND MUSIC** – Вывод звучания, содержащего до 7.1-каналов (передняя крайняя), наилучшим образом подходит для музыки⁵
- **Neo:6 CINEMA** – Вывод звучания, содержащего до 7.1-каналов (задних объемного звучания), наилучшим образом подходит для кинофильмов⁶
- **Neo:6 MUSIC** – Вывод звучания, содержащего до 7.1-каналов (задних объемного звучания), наилучшим образом подходит для музыки⁶
- **NEURAL SURR** – Вывод звучания, содержащего до 7.1-каналов (задних объемного звучания), наилучшим образом подходит для музыки⁷

Для многоканальных источников: если подключены задние объемного звучания, передние верхние или передние крайние громкоговорители, можно выбрать (в соответствии с форматом):

- **Pro Logic IIx MOVIE** – См. выше
- **Pro Logic IIx MUSIC** – См. выше
- **Dolby Digital EX** – Создает объемное звучание заднего канала для 5.1-канальных источников и обеспечивает только декодирование для 6.1-канальных источников (таких как Dolby Digital Surround EX)
- **DTS-ES** – Позволяет прослушивать 6.1-канальное воспроизведение источников с декодированием DTS-ES
- **DTS Neo:6** – Позволяет прослушивать 6.1-канальное воспроизведение источников с декодированием DTS
- **Pro Logic IIz HEIGHT** – См. выше⁴
- **WIDE SURROUND MOVIE** – См. выше⁵
- **WIDE SURROUND MUSIC** – См. выше⁵

Примечание

- 1 Режим прослушивания STANDARD нельзя выбрать, если параметр аудиовыхода HDMI установлен на THROUGH в *Задание параметров звука* на стр. 68.
- 2 Если задние громкоговорители объемного звучания не подключены или V.SB выключен OFF, **Pro Logic IIx** становится **Pro Logic II** (5.1-канальное звучание).
- 3 При прослушивании 2-канальных источников в режиме Dolby Pro Logic IIx Music имеется три дополнительных параметра, которые можно отрегулировать: **C.WIDTH**, **DIMENSION** и **PANORAMA**. Для получения информации об их регулировке см. раздел *Задание параметров звука* на стр. 68.
- 4 Этот режим можно выбирать только, когда **Speaker System** настроена на **Normal(SB/FH)**.
 - При прослушивании в режиме **Pro Logic IIz HEIGHT**, вы можете регулировать эффект **HEIGHT GAIN** (см. *Задание параметров звука* на стр. 68).
- 5 Этот режим можно выбирать только, когда **Speaker System** настроена на **Normal(SB/FW)**.
- 6 При прослушивании 2-канальных источников в режиме Neo:6 Cinema или Neo:6 Music можно также отрегулировать центральное звуковое пространство (см. *Задание параметров звука* на стр. 68).
- 7 Можно выбрать **NEURAL SURR** для 2-канальных сигналов, для которых поступает входной сигнал PCM (48 кГц и ниже), Dolby Digital, DTS или аналоговые 2-канальные источники.

- Прямое декодирование – Воспроизводит без вышеуказанных эффектов.

Использование эффектов дополнительного объемного звучания

Эффекты дополнительного объемного звучания можно использовать для получения дополнительных эффектов объемного звучания. Большинство режимов Advanced Surround предназначены для воспроизведения звуковых дорожек фильмов, но некоторые режимы подходят также для прослушивания музыки. При воспроизведении различных звуковых дорожек попробуйте использовать разные параметры, чтобы выбрать параметр, подходящий вам более всего.

- **Нажмите **RECEIVER**, затем повторно нажимайте **ADV SURR (ADV SURROUND)** для выбора режима прослушивания.¹**
 - **ACTION** – Предназначен для приключенческих фильмов с динамичным звуковым сопровождением
 - **DRAMA** – Предназначен для фильмов, насыщенных диалогами
 - **SCI-FI** – Предназначен для фантастических фильмов с большим количеством спецэффектов
 - **MONO FILM** – Создает объемное звучание из монофонических звуковых дорожек
 - **ENT.SHOW** – Подходит для музыкальных источников
 - **EXPANDED** – Создает очень широкую стереобазу²
 - **TV SURROUND** – Обеспечивает объемное звучание для монофонических и стереофонических телевизионных источников
 - **ADVANCED GAME** – Подходит для видеоигр
 - **SPORTS** – Подходит для просмотра спортивных программ
 - **CLASSICAL** – Обеспечивает звучание, как в большом концертном зале

- **ROCK/POP** – Создает звучание «живого» рок-концерта
- **UNPLUGGED** – Подходит для акустической музыки
- **EXT.STEREO** – Обеспечивает многоканальное звучание стереофонического источника с использованием всех громкоговорителей
- **PHONES SURR** – При прослушивании с помощью наушников можно достичь эффекта общего объемного звучания.



Совет

- Если выбран режим прослушивания Advanced Surround, уровень эффектов можно регулировать, используя параметр **EFFECT**, как описано в *Задание параметров звука* на стр. 68.

Прослушивание в стереофоническом режиме

При выборе **STEREO** источник будет воспроизводиться только через передние правый и левый громкоговорители (и, возможно, через низкочастотный громкоговоритель в зависимости от настроек громкоговорителей). Сигналы многоканальных источников микшируются в стерео.

- **При прослушивании источника, нажмите **RECEIVER**, затем нажимайте **STEREO** для воспроизведения в стереофоническом режиме.³** Нажимайте для переключения между режимами:
 - **STEREO** – Звук имеет настроенные параметры объемного звучания, и при этом можно по-прежнему использовать аудио опции.
 - **F.S.SURR FOCUS** – Подробнее см. раздел *Использование функции фронтального расширенного объемного звучания* на стр. 60.

Примечание

- 1 Если нажать **ADV SURR** при подключенных наушниках, будет автоматически выбран режим **PHONES SURR**.
- 2 Используйте для источников Dolby Pro Logic для обеспечения стереофонического эффекта объемного звучания (стереофоническое поле шире по сравнению со стандартными режимами источников формата Dolby Digital).
- 3 • Режим **STEREO**, **F.S.SURR FOCUS** и **F.S.S WIDE** нельзя выбрать, если параметр аудиовыхода **HDMI** установлен на **THROUGH** в *Задание параметров звука* на стр. 68.
 - При подключении наушников, нельзя выбрать **F.S.SURR FOCUS** и **F.S.SURR WIDE**.

- **F.S.SURR WIDE** – Подробнее см. раздел *Использование функции фронтального расширенного объемного звучания* на стр. 60.
- **SOUND RETRIEVER AIR¹** – Предназначен для прослушивания с устройства с беспроводным интерфейсом *Bluetooth*.

Использование функции фронтального расширенного объемного звучания

Функция фронтального расширенного объемного звучания (Front Stage Surround Advance) позволяет создавать объемные звуковые эффекты при помощи одних только передних громкоговорителей и сабвуфера.

- При прослушивании источника нажмите **RECEIVER**, затем нажимайте **STEREO** для выбора режимов Front Stage Surround Advance.

- **STEREO** – Подробнее см. раздел *Прослушивание в стереофоническом режиме* на стр. 59.
- **F.S.SURR FOCUS** – Используется для обеспечения богатого эффекта объемного звучания, направленного в центр, в месте слияния звукопроекции передних левого и правого громкоговорителей.
- **F.S.SURR WIDE** – Используется для обеспечения эффекта объемного звучания более обширного участка по сравнению с режимом **FOCUS**.²

Позиция **FOCUS**
(рекомендуется)

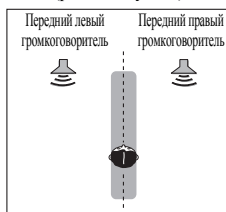

Позиция **WIDE**

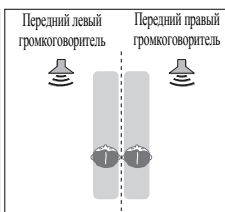

Использование функции Stream Direct (Прямое воспроизведение)

Используйте режим Stream Direct (Прямое воспроизведение), если необходимо воспроизведение источника, максимально приближенное к оригиналу. Все виды обработки сигнала отключаются, и воспроизводится чистое аналоговое или цифровое звучание источника.

- При прослушивании источника нажмите **RECEIVER**, затем нажимайте **AUTO/ALC/DIRECT** для выбора нужного режима.³

Для получения информации об обработке источника просматривайте индикаторы цифрового формата на дисплее передней панели.

- **AUTO SURROUND** – См. *Автоматическое воспроизведение* на стр. 57.
- **ALC** – Прослушивание в режиме автоматического управления уровнем (стр. 57).
- **DIRECT** – Воспроизводит звук из источника с наименьшими изменениями от **PURE DIRECT**. При **DIRECT**, единственными изменениями, добавленными в воспроизведение **PURE DIRECT**, являются калибровка звукового поля системой MCACC и эффект управления фазой.
- **PURE DIRECT** – Воспроизводит неизменный звук из источника только с минимальной цифровой обработкой. В данном режиме, звук из Speaker B не выводится.

Совет

- Если выбран режим ALC, уровень эффектов можно регулировать, используя параметр **EFFECT**, как описано в *Задание параметров звука* на стр. 68.

Примечание

- 1 Режим прослушивания **SOUND RETRIEVER AIR** можно выбрать только при входе **ADAPTER PORT**.
- 2 При использовании **F.S.SURR WIDE**, наилучший эффект можно получить после выполнения процедуры **Full Auto MCACC** в **Advanced MCACC**. Подробнее об этом см. *Автоматическое выполнение оптимальной звуковой настройки (Auto MCACC)* на стр. 39.
- 3 При подключении наушников, нельзя выбрать **AUTO SURROUND** и **DIRECT**.

Выбор предустановок MCACC

- Значение по умолчанию: **MEMORY 1**

Если система настроена на различные места слушателей¹, можно изменить настройки в зависимости от прослушиваемого источника и позиции прослушивания (например, при просмотре фильма с дивана или при воспроизведении видеоигр рядом с телевизором).

- **Во время прослушивания источника, нажмите [RECEIVER], затем нажмите MCACC.**

Повторно нажимая, выберите одну из шести предустановок MCACC². Для получения информации о проверке и управлении текущими настройками см. *Data Management* на стр. 98.

Выбор входного сигнала

На данном ресивере можно переключать входные сигналы для различных входов, как это описано ниже.³

- **Нажмите [RECEIVER], затем нажмите SIGNAL SEL, чтобы выбрать входной сигнал, соответствующий сигналу компонента-источника.**

При каждом нажатии кнопки типы сигнала выбираются в следующем порядке:

- **AUTO** – Ресивер выбирает первый доступный сигнал в следующем порядке: **HDMI; DIGITAL; ANALOG**.
- **ANALOG** – Выбирается аналоговый сигнал.
- **DIGITAL** – Выбирается цифровой сигнал через оптический или коаксиальный вход.
- **HDMI** – Выбирается сигнал HDMI.⁴
- **PCM** – Для входных сигналов PCM.⁵ Ресивер выбирает первый доступный сигнал в следующем порядке: **HDMI; DIGITAL**.

HDMI не назначается по умолчанию. Для выбора сигнала HDMI, выполните процедуру настройки приема (см. *Menu Input Setup* на стр. 42).

При установке на **DIGITAL, HDMI** или **AUTO** (выбирается только **DIGITAL** или **HDMI**), индикаторы высвечиваются в соответствии с декодируемым сигналом (см. *Дисплей* на стр. 11).

Примечание

- 1 Различные предустановки могут также иметь отдельные настройки калибровки для аналогичного места слушателя в зависимости от того, как используется система. Данные предустановки можно настроить, выполняя указания в *Автоматическое выполнение оптимальной звуковой настройки (Auto MCACC)* на стр. 39 или *Автоматическая настройка MCACC (Expert)* на стр. 87, которые необходимо было выполнить ранее.
- 2 • Данные настройки не действуют при подключении наушников.
• Также можно нажать **←/→** и выбрать предустановку MCACC.
- 3 • Данный ресивер может только воспроизводить сигналы цифровых форматов Dolby Digital, PCM (от 32 кГц до 192 кГц), DTS (включая DTS 96/24) и WMA9 Pro. Совместимыми сигналами через терминалы HDMI являются: Dolby Digital, DTS, WMA9 Pro, PCM (от 32 кГц до 192 кГц), Dolby True-HD, Dolby Digital Plus, DTS-EXPRESS, DTS-HD Master Audio и SACD.
• При воспроизведении аналогового сигнала с помощью проигрывателей дисков LD, CD, DVD или BD могут возникать цифровые помехи. Для предотвращения возникновения помех выполните соответствующие цифровые подключения (стр. 30) и установите в качестве входного сигнала значение **DIGITAL**.
• На некоторых проигрывателях DVD сигналы DTS не выводятся. Для получения подробных сведений см. инструкцию по эксплуатации, прилагаемую к проигрывателю DVD.
- 4 При установке параметра аудиовыхода **HDMI** на **THROUGH**, звук будет слышаться от телевизора, а не от данного ресивера.
- 5 • Это удобно, если вы считаете, что существует задержка **AUTO** распознавания сигнала формата PCM, например, на диске CD.
• При выбранной настройке **PCM** во время воспроизведения источников форматов, отличных от PCM, возможен шум. Если это является проблемой, выберите другой тип входного сигнала.

Улучшение качества звучания с помощью функции Phase Control (Корректировка фазы)

В функции Phase Control данного ресивера применяются измерения коррекции фазы, что обеспечивает одновременное достижение звуковыми сигналами источника звука места слушателя, предотвращая нежелательные искажения и/или оттенки звучания.

Технология Phase Control обеспечивает когерентность воспроизведения звука благодаря использованию функции согласования фазы¹ для создания оптимальной звуковой картинки. По умолчанию функция включена, и при выходе из меню Phase Control (Управление фазой) рекомендуется оставлять ее включенной для всех источников звука.

- Нажмите **RECEIVER**, затем нажмите **PHASE CTRL (PHASE CONTROL)** для включения функции корректировки фазы. На передней панели высвечивается индикатор **PHASE CONTROL**.

Примечание

- 1 • Согласование фазы является очень важным фактором для обеспечения высокого качества звучания. Если две звуковых волны звучат «в фазе», их пики и впадины совпадают, обеспечивая звуковому сигналу увеличение амплитуды, четкости и придавая ощущения присутствия. Если пик волны совпадает со впадиной волны, звук выходит «из фазы» и звуковая картина будет нереалистична.
- Функция **PHASE CONTROL** доступна даже при подключении наушников.
 - Если на сабвуфере есть фазовый переключатель, установите его на знак «плюс» (+) (или 0°). Однако эффект, который вы услышите в случае выбора для параметра **PHASE CONTROL** значения **ON**, на данном ресивере зависит от типа сабвуфера. Настройте сабвуфер для максимального усиления этого эффекта. Рекомендуется также попробовать изменить ориентацию или место расположения сабвуфера.
 - Отключите встроенный переключатель фильтра низких частот низкочастотного громкоговорителя. Если на вашем сабвуфере этого сделать нельзя, установите более высокое значение частоты среза.
 - Если расстояние до громкоговорителей неправильно настроено, вы можете получить не самый оптимальный эффект **PHASE CONTROL**.
 - Для режима **PHASE CONTROL** нельзя задать значение **ON** в следующих случаях:
 - Если включен режим **PURE DIRECT**.
 - Когда параметр аудиовыхода HDMI установлен на **THROUGH** в *Задание параметров звука* на стр. 68.

Функция Управление по HDMI

Нижеуказанные синхронизированные операции возможны с совместимыми с функцией **Управление** по HDMI телевизором Pioneer или проигрывателем дисков Blu-ray или с компонентом иной марки, который поддерживает функции **Управление** по HDMI, когда компонент подключен к ресиверу кабелем HDMI.

- С помощью пульта ДУ телевизора можно настроить уровень громкости или приглушить звук ресивера.
- Вход ресивера автоматически переключается при переключении канала телевизора или воспроизведении компонента, совместимого с функцией **Управление** по HDMI.
- Питание ресивера также переключается в режим ожидания, когда телевизор устанавливается в режим ожидания.



Внимание

- Для устройств Pioneer, функции **Управление** по HDMI называются «KURO LINK».
- Эту функцию нельзя использовать с компонентами, не поддерживающими функцию **Управление** по HDMI.
- Нет гарантии того, что данный ресивер будет работать с компонентами Pioneer, совместимыми с функцией **Управление** по HDMI, или компонентами другого производства, поддерживающими функцию **Управление** по HDMI. Нет гарантии того, что все синхронизированные операции будут выполняться для всех компонентов другого производства, поддерживающих функцию **Управление** по HDMI.
- Используйте кабель High Speed HDMI® при пользовании функцией **Управление** по HDMI. Функция **Управление** по HDMI может не работать надлежащим образом при использовании кабеля HDMI другого типа.

- Подробнее о конкретных операциях, настройках, и др., смотрите также инструкции по эксплуатации к каждому компоненту.

Подключение функции Управление по HDMI

Можно синхронизированно управлять подключенным телевизором и не более, чем шестью (*модель VSX-1020/VSX-1025*: BD, HDMI от 1 до 5 (передняя панель))/четырьмя (*модель VSX-920*: BD, HDMI от 1 до 3) другими компонентами.

Обязательно подключите аудиокабель телевизора к аудиовходу этого устройства.

Подробнее, см. *Подключение телевизора и компонентов воспроизведения* на стр. 25.



Внимание

- При выполнении подключений или изменении соединений в системе обязательно отключите питание и отсоедините кабель питания от сетевой розетки.
После завершения всех подключений подсоедините кабель питания к сетевой розетке.
- После подключения данного ресивера к розетке переменного тока, запускается процесс инициализации HDMI, занимающий от 2 до 10 секунд. Во время инициализации, любые операции недоступны. Во время инициализации, на дисплее мигает индикатор HDMI, и данный ресивер можно включить только после остановки мигания.
- Для максимально эффективного использования данной функции, рекомендуется подключить компонент HDMI не к телевизору, а напрямую к терминалу HDMI данного ресивера.
- Когда ресивер оснащен шестью (*модель VSX-1020/VSX-1025*: BD, HDMI от 1 до 5 (передняя панель))/четырьмя (*модель VSX-920*: BD, HDMI от 1 до 3) входами

HDMI, функция **Управление** по HDMI может быть использована только не более, чем с тремя проигрывателями дисков DVD или Blu-ray, или не более, чем с тремя рекордерами дисков DVD или Blu-ray.

HDMI Setup

Требуется отрегулировать настройки данного ресивера, а также подключенных компонентов, совместимых с функцией **Управление** по HDMI, для использования функции **Управление** по HDMI. Дополнительные сведения приведены в руководствах по эксплуатации этих компонентов.

1 Нажмите **RECEIVER**, затем нажмите **Home Menu**.

2 Выберите **«System Setup»**, затем нажмите **ENTER**.

3 Выберите **«Other Setup»**, затем нажмите **ENTER**.

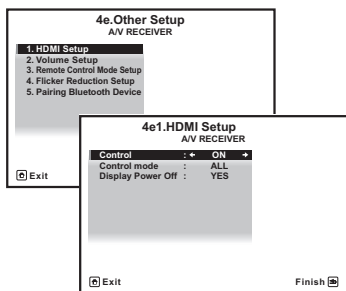

4 Выберите **«HDMI Setup»**, затем нажмите **ENTER**.

5 Выберите нужную настройку **«Control»**.

Выберите, установить ли функцию этого устройства **Управление** по HDMI на **ON** или **OFF**. Вам необходимо установить **ON**, чтобы функция **Управление** по HDMI работала.

При использовании компонента, не поддерживающего функцию **Управление** по HDMI, установите данную настройку на **OFF**.

- **ON** – Включает функцию **Управление** по HDMI. При отключении питания данного аппарата и при запуске воспроизведения поддерживаемого источника во время использования функции **Управление** по HDMI, аудио и видеовыход от подключения HDMI выводятся с телевизора.

- **OFF** – Функция **Управление** по HDMI выключается. Синхронизированное управление не работает. При отключении питания данного аппарата, аудио и видеоисточники, подключенные через HDMI, не выводятся.

6 Выберите нужную настройку «Control Mode».

Выберите, хотите ли вы включить HDMI для всех связанных функций или только для функции PQLS. Но выключение дисплея активирует настройки, изложенные в шаге 7 ниже.

- **ALL** – Включено для всех связанных функций.
- **PQLS** – Включено только для функции PQLS. Когда выбрана **PQLS**, связанные функции, кроме функции PQLS, могут работать неправильно. Если вы хотите использовать все связанные функции, выберите **ALL**.

7 Выберите нужную настройку «Display Power Off».

При отключении питания телевизора во время использования функции **Управление** по HDMI, питание ресивера также отключается (функция отключения питания всех устройств). Данную функцию можно отключить.

- **YES** – Функция отключения питания всех устройств включена. Питание ресивера отключается вместе с питанием телевизора. Данная функция работает только при выборе входа для компонента, подключенного к ресиверу функцией **Управление** по HDMI, или во время просмотра телевизора.
- **NO** – Функция отключения питания всех устройств отключена. Питание ресивера не отключается при отключении питания телевизора.

8 После завершения нажмите кнопку **HOME MENU**.

Вы вернетесь в **Home Menu**.

Перед использованием синхронизации

После того как вы выполнили все подключения и настройки, вы должны:

- 1 **Перевести все компоненты в режим ожидания.**
- 2 **Включить питание всех компонентов, причем питание телевизора следует включить последним.**
- 3 **Выбрать вход HDMI, через который телевизор подключен к данному ресиверу, и убедиться, правильно ли отображается видеовыход от подключенных компонентов.**
- 4 **Проверить, правильно ли отображаются компоненты, подключенные ко всем входам HDMI.**

О синхронизированных операциях

Компонент, совместимый с функцией **Управление** по HDMI и подключенный к ресиверу, работает синхронизованно, как описано ниже.

- С экрана меню телевизора, совместимого с функцией **Управление** по HDMI, настройте аудио на проигрывание через этот ресивер, и ресивер переключится в режим синхронизированного управления.
- В режиме синхронизированного управления вы можете регулировать громкость ресивера или приглушить звук с помощью пульта ДУ.
- В режиме синхронизированного управления, режим синхронизированного управления отменяется при отключении питания ресивера. Для повторного включения режима синхронизированного управления, настройте аудио на проигрывание через ресивер с экрана телевизора и т.д. Ресивер включится и переключится в режим синхронизированного управления.

- При отмене режима синхронизированного управления, питание ресивера отключается, если просматривалась картинка от входа HDMI или телевизионная программа на телевизоре.
- В режиме синхронизированного управления происходит отмена режима синхронизированного управления, если в экранном меню телевизора выбирается операция, связанная с воспроизведением звука телевизором и т.п.
- При установке телевизора в режим ожидания, ресивер также устанавливается в режим ожидания. (Только при выборе входа для компонента, подключенного к ресиверу через подключение HDMI, или во время просмотра телевизора.)
- Вход ресивера автоматически переключается при воспроизведении компонента, совместимого с функцией **Управление** по HDMI.
- Вход ресивера автоматически переключается при переключении канала телевизора.
- Режим синхронизированного управления остается включенным даже при переключении входа ресивера на компонент, не подключенный через HDMI.

Нижеуказанные операции можно использовать в телевизорах Pioneer, совместимых с функцией **Управление** по HDMI.

- Когда в ресивере регулируется громкость или приглушается звук, на экране телевизора отображается индикатор звука.
- При переключении языка экранного меню на телевизоре, языковая настройка ресивера также переключается соответствующим образом.

О подключении к изделию другого производителя, поддерживающего функцию Управление по HDMI

Синхронизированные операции ниже могут использоваться при подключении функции **Управление** по HDMI ресивера с телевизором не производства Pioneer, поддерживающего функцию **Управление** по HDMI. (Однако, в зависимости от телевизора, некоторые из функций **Управление** по HDMI могут не работать.)

- При установке телевизора в режим ожидания, ресивер также устанавливается в режим ожидания. (Только при выборе входа для компонента, подключенного к ресиверу через подключение HDMI, или во время просмотра телевизора.)
- Звук телевизионных программ или внешнего источника, подключенного к телевизору, можно также выводить от подключенных к ресиверу громкоговорителей. (Для этого требуется подключение оптического цифрового кабеля, и др., в дополнение к кабелю HDMI.)

Нижеуказанные синхронизированные операции могут использоваться при подключении функции **Управление** по HDMI ресивера с проигрывателем или рекордером не производства Pioneer, поддерживающим функцию **Управление** по HDMI.

- При запуске воспроизведения на проигрывателе или рекордере, вход ресивера переключается на вход HDMI, к которому подключен компонент.

См. вебсайт Pioneer для получения самой последней информации по моделям не производства Pioneer и поддерживающим функцию **Управление** по HDMI изделиям.

Настройка функции PQLS

PQLS (Precision Quartz Lock System) - это технология управления передачей цифрового аудиосигнала, использующая функцию **Управление** по HDMI. Она обеспечивает высококачественное воспроизведение аудиосигналов путем управления аудиосигналами от ресивера, поступающими на совместимый с PQLS проигрыватель, и др. Это помогает избежать дрожания, оказывающего отрицательное воздействие на качество звучания, которое генерируется во время передачи.

Этот ресивер поддерживает функцию «PQLS 2 ch Audio», которая включается только при воспроизведении аудио CD (CD-DA).

Данная функция включается при установке **Control** на **ON**.¹

• Нажмите **RECEIVER**, затем нажмите **PQLS** для выбора функции PQLS.

Настройка отображается на дисплее передней панели.

- **PQLS AUTO** – PQLS включен. Кварцевый регулятор на данном ресивере удаляет помехи, вызванные временными ошибками (дрожание), позволяя выполнить наилучшее цифро-аналоговое преобразование от аудио CD источника при использовании интерфейса HDMI. Она работает как функция HDMI для проигрывателей, совместимых с PQLS.
- **PQLS OFF** – PQLS отключен.

Примечание

¹ • Если выбран режим прослушивания, за исключением **AUTO SURROUND**, **ALC**, **DIRECT**, **PURE DIRECT** или **STEREO** при включенном эффекте PQLS, то эффект PQLS отключается.

• Когда данный ресивер подключен через кабель HDMI к проигрывателю Pioneer, совместимому с функцией PQLS, через подключение HDMI, и воспроизводится CD или выполняется повторная аутентификация HDMI (мигает индикатор **HDMI**), включается эффект PQLS и режим прослушивания устанавливается на **AUTO SURROUND**, если выбран режим прослушивания, кроме **AUTO SURROUND**, **ALC**, **DIRECT**, **PURE DIRECT** или **STEREO**.

Меры предосторожности по функции Управление по HDMI

- Подключите телевизор напрямую к данному ресиверу. Разрыв прямого соединения с другими усилителями или преобразователем аудио-видео-сигнала (например, с адаптером HDMI) может вызвать ошибки в работе.
- Подключайте только те компоненты (проигрыватель Blu-ray дисков, и др.), которые хотите использовать в качестве источника для входа HDMI данного ресивера. Разрыв прямого соединения с другими усилителями или преобразователем аудио-видео-сигнала (например, с адаптером HDMI) может вызвать ошибки в работе.
- Когда **Control** установлен на **ON**, вход HDMI в *Меню Input Setup* на стр. 42 автоматически устанавливается на **OFF**.
- При установке функции **Control** ресивера на **ON**, даже если ресивер находится в режиме ожидания, можно выводить аудио и видеосигналы от проигрывателя через HDMI на телевизор без вывода звука от ресивера, но только при подключении совместимого с функцией **Управление по HDMI** компонента (проигрыватель Blu-ray дисков, и др.) и совместимого телевизора. В таком случае, включается питание ресивера и высвечиваются индикаторы питания и **HDMI**.

Использование других функций

Задание параметров звука

Существует несколько дополнительных настроек звучания, которые можно установить с помощью меню **AUDIO PARAMETER**.

Настройки по умолчанию, если не указано, указаны жирным шрифтом.



Внимание

- Обратите внимание, что если параметр не появляется в меню **AUDIO PARAMETER**, он недоступен из-за текущего источника, текущих настроек или текущего статуса ресивера.

1 Нажмите **RECEIVER**, затем нажмите **AUDIO PARAMETER**.

2 Используйте **↑/↓** для выбора настроек, которые вы хотите отрегулировать.

В зависимости от текущего статуса/режима ресивера выбор определенных параметров может быть недоступным. Для получения дополнительной информации об этом см. таблицу ниже.

3 Используйте **←/→** для надлежащей настройки.

В таблице ниже указаны параметры, доступные для каждой настройки.

4 Нажмите **RETURN** для подтверждения и выйдите из меню.

Настройка	Назначение	Параметр(ы)
MCACC (Предустановка MCACC)	Выберите любимую предустановленную память MCACC, если сохранено несколько предустановленных параметров памяти. Если предустановленная память MCACC была переименована, отображается присвоенное название.	M1. MEMORY 1 до M6. MEMORY 6 по умолчанию: M1. MEMORY 1
EQ (Эквалайзер акустической калибровки)	Включение/отключение эффектов EQ Pro.	ON <i>OFF^a</i>
S-WAVE (Стоячая волна)	Включение/отключение эффектов управления стоячей волной.	ON <i>OFF</i>
DELAY (Задержка звука)	Некоторые мониторы воспроизводят видео с небольшой задержкой, поэтому звук и изображение не будут совпадать в точности. Добавляя небольшое запаздывание, можно синхронизировать изображение и звук.	0,0 до 10,0 (кадров) <i>1 секунда = 25 кадров (PAL)</i> по умолчанию: 0.0
MIDNIGHT	Позволяет получить хорошее объемное звучание при прослушивании фильмов на низкой громкости.	MID/LDN OFF <i>MIDNIGHT ON</i>
LOUDNESS	Используется для получения хорошего звучания низких и высоких частот от источников музыки при низкой громкости.	<i>LOUDNESS ON</i>
TONE^b (Регулировка тембра)	Применение функции управления тональностью верхних частот и басов, или их полный обход.	BYPASS <i>ON</i>
BASS^c	Настройка количества басов.	от -6 до +6 (дБ) по умолчанию: 0 (дБ)

Настройка	Назначение	Параметр(ы)
TREBLE ^c	Настройка количества верхних частот.	от -6 до +6 (дБ) по умолчанию: 0 (дБ)
S.RTRV (Восстановление звучания)	При использовании функции восстановления звучания, используется обработка DSP для компенсации потери аудиоданных в процессе сжатия, улучшая ощущение плотности и модуляции звука.	OFF ^d <i>ON</i>
DNR (Цифровое подавление шумов)	При включении может улучшать качество звучания источника, в котором имеются шумы (например, видеокассеты с большим количеством фоновых шумов).	OFF <i>ON</i>
DIALOG E (Усиление диалога)	Локализует диалог в центральном канале для выделения его из общего звукового фона при просмотре телевизионной программы или воспроизведении звуковой дорожки кинофильма. Переключаясь от UP1 через UP2 и UP3 до UP4, вы можете создать эффект, что источник звука перемещается вверх.	OFF <i>FLAT</i> <i>UP1/UP2/UP3/UP4^e</i>
DUAL (Двойной монофонический)	Определяет воспроизведение звуковых дорожек, записанных в двухканальном монофоническом формате Dolby Digital. Этот тип кодировки используется нечасто, но иногда он необходим, например, если требуется распределить по разным каналам речь на двух языках.	CH1 – слышен только канал 1 <i>CH2</i> – слышен только канал 2 <i>CH1 CH2</i> – оба канала слышны из передних громкоговорителей
DRC (Управление динамическим диапазоном)	Настройка уровня динамического диапазона от звуковых дорожек кинофильмов, оптимизированного для Dolby Digital, DTS, Dolby Digital Plus, Dolby TrueHD, DTS-HD и DTS-HD Master Audio (может потребоваться использовать данную функцию при прослушивании объемного звучания на низких уровнях громкости).	AUTO ^f <i>MAX</i> <i>MID</i> <i>OFF (ВЫКЛ.)</i>
LFE (Настройка аттенуатора низкочастотных эффектов (LFE))	Некоторые аудиоисточники включают ультразвуковые звуковые сигналы. Выполните соответствующую настройку аттенуатора низкочастотных эффектов для предотвращения появления помех при воспроизведении сверхнизких частот с помощью громкоговорителей. Низкочастотные эффекты не ограничены при установке на 0 дБ, что является рекомендуемым значением. При установке на -5 дБ, -10 дБ, -15 дБ или -20 дБ, низкочастотный эффект ограничивается соответствующим уровнем. При выборе OFF, звук из от канала низкочастотных эффектов отсутствует.	0dB/ -5dB/ -10dB/ <i>-15dB/ -20dB</i> <i>OFF</i>
SACD GAIN ^g	Выделяет детали для формата SACD, максимизируя динамический диапазон (во время цифровой обработки).	0 (дБ) <i>+6</i> (дБ)
HDMI ^h (HDMI Аудио)	Определяет прохождение аудиосигнала HDMI из данного ресивера (<i>amp</i>) или <i>через него</i> на телевизор. При выборе THROUGH, звук от данного ресивера отсутствует.	AMP <i>THROUGH</i>
A. DELAY (Автозадержка)	Эта функция автоматически корректирует задержку аудио/видео между компонентами, соединенными кабелем HDMI. Время задержки аудио устанавливается в зависимости от рабочего статуса дисплея, подключенного через кабель HDMI. Время задержки видеосигнала автоматически настраивается в соответствии со временем задержки аудиосигнала. ¹	OFF <i>ON</i>

Настройка	Назначение	Параметр(ы)
C. WIDTH^l (Центр - ширина) (Эта функция доступна только при использовании центрального громкоговорителя)	Обеспечивает лучшее смешивание звучания передних громкоговорителей, отделяя центральный канал от передних правого и левого громкоговорителей, делая звучание более широким (более высокие настройки) или более сфокусированным (более низкие настройки).	0 до 7 по умолчанию: 3
DIMENSION^l	Регулирует глубину баланса объемного звучания в направлении спереди назад, делая звучание более удаленным (отрицательные значения) или более направленным вперед (положительные значения).	-3 до +3 по умолчанию: 0
PANORAMA^l	Расширяет стереоэффект передних громкоговорителей, включая его вовнутрь объемного звучания для обеспечения «попясывающего эффекта».	OFF <i>ON</i>
C. IMAGE^k (Центральное пространство) (Эта функция доступна только при использовании центрального громкоговорителя)	Регулирует центральное пространство для создания более широкого стереоэффекта с вокалом. Настройте эффект от 0 (весь центральный канал посылается на правый и левый фронтальные громкоговорители) до 10 (центральный канал посылается только на центральный громкоговоритель).	0 до 10 по умолчанию: Neo:6 MUSIC: 3 Neo:6 CINEMA: 10
EFFECT	Устанавливает уровень эффектов для выбранного режима Advanced Surround или ALC (каждый режим можно установить отдельно).	10 до 90 по умолчанию: 50 (90 только для EXT.STEREO)
H.GAIN (Усиление звука сверху)	Регулирует выход от переднего верхнего громкоговорителя при прослушивании в режиме DOLBY PLIIz HEIGHT . Если выбрана настройка HIGH , звук сверху будет более сильным.	<i>LOW</i> MID <i>HIGH</i>
V.SB (Виртуальное заднее объемное звучание)	Если задние громкоговорители объемного звучания не используются, выбор этого режима позволяет прослушивать виртуальный задний канал объемного звучания через громкоговорители объемного звучания. Можно на выбор прослушивать источники без использования сигнала для задних громкоговорителей объемного звучания, или, если материал в этом формате (например, 5.1) звучит лучше, чем в формате, в который он был преобразован изначально, можно настроить ресивер таким образом, чтобы этот эффект применялся только для источников с кодировкой 6.1, например Dolby Digital EX или DTS-ES. ¹	OFF <i>ON</i>
V.HEIGHT (Виртуальное переднее верхнее звучание)	Если передние верхние громкоговорители не используются, выбор этого режима позволяет прослушивать виртуальный передний верхний канал через передние громкоговорители. ^m	OFF <i>ON</i>

a. При выборе **EQ OFF**, индикатор MCACC не высвечивается.

b. Данная настройка отображается только в режиме прослушивания стерео, автоматического объемного звучания (STEREO) или SOUND RETRIEVER AIR.

c. Настройка может быть выполнена только при установке **TONE** на **ON**.

d. Для функции входа **iPod/USB, INTERNET RADIO** или **ADAPTER PORT, S.RTRV** по умолчанию установлен на **ON**.

e. UP1 - UP4 можно выбирать только при подключении переднего верхнего громкоговорителя. Присутствие или отсутствие эффектов зависит от режима прослушивания.

f. Изначально установленный режим **AUTO** доступен только для сигналов Dolby TrueHD. Выберите **MAX** или **MID** для сигналов, кроме Dolby TrueHD.

g. Не должно возникнуть никаких проблем при использовании с большинством SACD дисков, но при искажении звучания, лучше всего переключить настройку амплитудно-частотной характеристики на **0** дБ.

- h. • Настройка HDMI Audio не может переключаться во время выполнения операций в режиме синхронизированного управления.
 - Для воспроизведения входных аудио и видеосигналов HDMI ресивера от телевизора, если ресивер установлен в режим ожидания, должен быть включен режим синхронизированного управления. См. раздел *О синхронизированных операциях* на стр. 65.
- i. Данная функция доступна только тогда, когда подключенный дисплей поддерживает функцию автоматической синхронизации аудио/видеосигналов («синхронизация изображения и речевых сигналов») для HDMI. Если вы считаете, что автоматически заданное время задержки вам не подходит, задайте для параметра **A. DELAY** значение **OFF** и настройте время задержки вручную. Для получения более подробной информации о функции синхронизации изображения и речевых сигналов, свяжитесь напрямую с производителем.
- j. Только при прослушивании 2-канальных источников в режиме Dolby Pro Logic IIx Music/Dolby Pro Logic II Music.
- k. Только при прослушивании 2-канальных источников в режиме Neo:6 MUSIC/CINEMA.
- l. • Невозможно использовать режим виртуального заднего громкоговорителя при подключении к данному ресиверу наушников или при выборе любого из режимов стерео, Front Stage Surround Advance или Stream Direct.
 - Режим виртуального заднего громкоговорителя объемного звучания можно использовать только при включенных громкоговорителях объемного звучания и при установке настройки **SB** на **NO** или выборе **Front Bi-Amp** или **ZONE 2** в акустической системе.
 - Режим виртуального заднего громкоговорителя объемного звучания не может применяться к источникам, не содержащим информацию канала объемного звучания (только при прослушивании в некоторых форматах Dolby True-HD, DTS-HD или DTS Express).
- m. • Невозможно использовать режим виртуального переднего верхнего громкоговорителя при подключении к данному ресиверу наушников или при выборе любого из режимов стерео, Front Stage Surround Advance или Stream Direct.
 - Режим виртуального переднего верхнего громкоговорителя можно использовать только при включенных громкоговорителях объемного звучания.
 - Режим виртуального переднего верхнего громкоговорителя не может применяться к источникам, не содержащим информацию канала объемного звучания (только при прослушивании в некоторых форматах Dolby True-HD, DTS-HD или DTS Express).

Настройка видеоопций

Существует несколько дополнительных настроек картинки, которые можно установить с помощью меню **VIDEO PARAMETER**.

Настройки по умолчанию, если не указано, указаны жирным шрифтом.



Внимание

- Помните, что если опция не может выбираться в меню **VIDEO PARAMETER**, это значит, что она недоступна из-за текущего источника, настройки и состояния ресивера.

1 Нажмите **RECEIVER**, затем нажмите **VIDEO PARAMETER**.

2 Используйте **↑/↓** для выбора настроек, которые вы хотите отрегулировать.

В зависимости от текущего статуса/режима ресивера выбор определенных параметров может быть недоступным. Для получения дополнительной информации об этом см. таблицу ниже.

3 Используйте **←/→** для надлежащей настройки.

В таблице ниже указаны параметры, доступные для каждой настройки.¹

4 Нажмите **RETURN** для подтверждения и выйдите из меню.

Настройка	Назначение	Параметр(ы)
V. CONV ^a (Преобразование цифрового видео)	Преобразование видеосигналов для вывода от гнезд MONITOR OUT (включая коннектор HDMI OUT) для всех типов видео (см. стр. 24).	ON <i>OFF (ВЫКЛ.)</i>
RES ^b (Разрешение)	Обозначает выходное разрешение видеосигнала (когда аналоговые поступающие видеосигналы выводятся на соединитель HDMI OUT , выберите данную настройку в соответствии с разрешением монитора и просматриваемым изображением).	AUTO <i>PURE</i> <i>480p/576p</i> <i>720p</i> <i>1080i</i> <i>1080p</i>

Примечание

- ¹ • Для каждой функции входа можно установить все параметры настройки.
 - Параметры настройки, за исключением **V. CONV**, могут выбираться только при установке **V. CONV** на **ON**.

Настройка	Назначение	Параметр(ы)
ASP^c (Аспект)	Указывает аспектное соотношение при приеме аналоговых видеосигналов и их выводе через выход HDMI. Просматривая каждую настройку на дисплее, выполните нужные настройки (если изображение не совпадает с типом монитора, отображается срезка или черные полосы).	THROUGH <i>NORMAL</i>
PCINEMA^{d,e,f} (PureCinema)	Данная настройка оптимизирует картинку для материала фильма при установке прогрессивного режима для видеовыхода. Обычно устанавливается на AUTO ; но попробуйте переключить на OFF , если картинка отображается неестественно. В дополнение, определенные кинофильмы PAL (видеовыход приставки или воспроизведение DVD диска при 576i, 25 кадров/сек., и др.), содержащие материал фильма в режиме прогрессивной развертки, не могут распознаваться как таковые данным ресивером. В таких случаях, если выбран ON , включается режим PureCinema.	AUTO <i>ON (ВКЛ.)</i> <i>OFF (ВЫКЛ.)</i>
P.MOTION^{d,f} (Прогрессивное)	Регулировка качества фильма и фотографии при установке видеовыхода на прогрессивный режим.	-4 до +4 по умолчанию: 0
YNR^d	Регулировка объема уменьшения шумов (NR), применяемая к компоненту Y (яркость).	0 до +8 по умолчанию: 0
DETAIL^d	Регулировка резкости отображения кромок.	-4 до +4 по умолчанию: 0
SHARP^{d,g} (Резкость)	Регулирует резкость высокочастотных (детальных) элементов в картинке.	-4 до +4 по умолчанию: 0
BRIGHT^d (Яркость)	Регулировка общей яркости.	-6 до +6 по умолчанию: 0
CONTRAST^d	Регулировка контрастности между светлыми и темными участками.	-6 до +6 по умолчанию: 0
HUE^{d,h}	Регулировка баланса красного/зеленого.	-6 до +6 по умолчанию: 0
CHROMA^d (Уровень насыщенности цвета)	Регулировка насыщенности со слабой до яркой.	-6 до +6 по умолчанию: 0

a. Если видеокартинка ухудшается при включении этих настроек **ON**, выключите их **OFF**.

b. Если картинка не отображается при установке на разрешение, с которым телевизор (монитор) несовместим. Также, в некоторых случаях, картинка не отображается из-за сигналов защиты авторских прав. В таком случае измените настройку.

- При выборе **AUTO**, разрешение выбирается автоматически, в соответствии с возможностями телевизора (монитора), подключенного через HDMI. При выборе **PURE**, сигналы выходят с тем же разрешением, что и на входе (см. *О преобразователе видеосигнала* на стр. 24).

- При подключении экрана через HDMI, если данная настройка установлена на режим, кроме **PURE**, и поступают аналоговые сигналы 480i/576i, сигналы 480p/576p выводятся от компонентных выходных терминалов.

- Настройка **AUTO** не отображается для входов HDMI.

c. Если изображение не соответствует типу монитора, отрегулируйте аспектное соотношение на компоненте-источнике или на мониторе.

- Данная настройка не может настраиваться, когда разрешение установлено на **PURE**.

- Настройка **NORMAL** отображается только при приеме видеосигналов 480i/p или 576i/p.

d. Данная настройка отображается только при приеме аналоговых видеосигналов 480i или 576i.

e. Если картинка не отображается соответствующим образом при выборе **ON**, выберите **AUTO** или **OFF**.

f. Эта настройка действительна для компонентных выходов и выхода HDMI.

g. Данная настройка недействительна для выхода HDMI.

h. Данная настройка не отображается для компонентных входов.

Переключение терминалов громкоговорителей

Если вы выбираете **Speaker B** на *Speaker system setting (Настройка системы громкоговорителей)* на стр. 101, вы можете переключаться между громкоговорителями с помощью кнопки **SPEAKERS**. Если выбрать **Normal(SB/FH)**, **Normal(SB/FW)**, **Front Bi-Amp** или **ZONE 2**, при помощи этой кнопки можно просто включать или выключать терминалы основных громкоговорителей. Параметры, приведенные ниже, предназначены только для настройки **Speaker B**.¹

• **С помощью SPEAKERS на передней панели, выберите настройки терминала громкоговорителя.**

Как упоминалось выше, если выбран пункт **Normal(SB/FH)** или **Normal(SB/FW)**, при помощи этой кнопки будут просто включаться или выключаться терминалы основных громкоговорителей (A).

Нажмите повторно для выбора настройки терминала громкоговорителя:

- **SP▶A** – Звук выводится с терминалов громкоговорителя A (до 7 каналов (включая задние каналы объемного звучания), в зависимости от источника).
- **SP▶B** – Звук выводится с двух громкоговорителей, подключенных к терминалам громкоговорителя B. Сигналы многоканальных источников не будут слышны.
- **SP▶AB** – Звук выводится с терминалов громкоговорителя A (до 5 каналов, в зависимости от источника), двух громкоговорителей, подключенных к терминалу громкоговорителя B, и низкочастотного громкоговорителя. Через терминалы громкоговорителя B будет выводиться тот же звук, что и через терминалы громкоговорителей A (многоканальное звучание будет декодироваться в 2-канальное).

- **SP▶** (выкл.) – Звук через громкоговорители не выводится.

Использование элементов управления MULTI-ZONE

В следующих шагах, для настройки уровня громкости подзоны и выбора источников, используются органы управления передней панели. См. раздел *Управление функцией MULTI-ZONE с пульта ДУ* на стр. 74.

1 Нажмите MULTI-ZONE ON/OFF на передней панели.

При каждом нажатии переключается параметр MULTI-ZONE:

- **ZONE 2 ON** – Включение функции MULTI-ZONE
- **MULTI ZONE OFF** – Выключение функции MULTI-ZONE

Когда функция MULTI-ZONE включена, загорается индикатор **MULTI-ZONE**.

2 Нажмите MULTI-ZONE CONTROL на передней панели.

- Когда ресивер включен,² все операции для подзоны должны производиться, когда на дисплее отображается **ZONE 2**. Если эта надпись не отображается, кнопки на передней панели работают только для основной зоны.

3 С помощью регулятора INPUT SELECTOR выберите источник для подзоны.

Например, **ZONE 2 CD-R** переключает источник, подключенный ко входам **CD-R**, на вторую комнату (**ZONE 2**).

- Если выбрать **TUNER**, с помощью элементов управления тюнера можно выбрать запрограммированную радиостанцию (инструкции см. в разделе *Сохранение запрограммированных радиостанций* на стр. 50).³

Примечание

- 1 • Воспроизведение звука низкочастотным громкоговорителем зависит от настроек, описанных в *Ручная настройка громкоговорителей* на стр. 100. Однако, если выше выбран пункт **SP▶B**, из низкочастотного громкоговорителя звук слышен не будет (канал низкочастотных эффектов не декодирован).
 - 2 • Все системы громкоговорителей (кроме соединений **Speaker B**) выключены, если подключены наушники.
 - 3 • Если ресивер установлен в режим ожидания, дисплей тускнеет, и на дисплее, например, отображается **ZONE 2 DVD**.
- 3 Тонер нельзя настроить более чем на одну станцию одновременно. Поэтому изменение станции в одной зоне также меняет станцию в другой зоне. Будьте внимательны и не меняйте станции во время записи радиопередачи.

- Только модель VSX-920: Функция iPod/USB и INTERNET RADIO не может выбираться для функции MULTI-ZONE.

4 Когда Speaker System установлена на ZONE 2, используйте регулятор MASTER VOLUME для настройки громкости в подзоне.¹

5 После окончания еще раз нажмите MULTI-ZONE CONTROL, чтобы вернуться к управлению основной зоной.

Также можно нажать **MULTI-ZONE ON/OFF** на фронтальной панели для отключения всех выходов на подзону.²

Управление функцией MULTI-ZONE с пульта ДУ

Установите переключатель управления MULTI-ZONE на **ZONE 2** для управления соответствующей зоной.

В следующей таблице приведено описание возможных элементов дистанционного управления MULTI-ZONE:

Кнопка	Назначение
	Включение/выключение питания подзоны.
INPUT SELECT	Используйте для выбора входа в подзоне.
Кнопки выбора входа	Используйте для прямого выбора функции входа (может не работать для некоторых функций) в подзоне.
MASTER VOLUME +/-	Используется для установки уровня громкости прослушивания в подзоне. ^a
MUTE	Приглушение звука или восстановление приглушенного звучания (регулировка уровня громкости также восстанавливает звучание). ^a

a. Данная кнопка может использоваться только при установке **Speaker System** на **ZONE 2**.

Выполнение аудио- или видеозаписи

Аудио- или видеозапись можно осуществить на рекордер/магнитофон с помощью встроенного тюнера, либо с помощью аудио или видеоисточника, подключенного к ресиверу (например, проигрывателя компакт-дисков или телевизора).³

Следует запомнить, что сделать цифровую запись с аналогового источника или наоборот невозможно, поэтому убедитесь, что компоненты, участвующие в записи, подключены одним и тем же образом (подробнее см. раздел *Подключение оборудования* на стр. 15).

Поскольку при выполнении записей (от видеогнезд **OUT**) преобразователь видеосигнала недоступен, убедитесь в том, что для подключения рекордера к ресиверу используется тот же тип видеокабеля, что и для подключения видеоисточника (того, который требуется записать). Например, если источник был подключен с помощью компонентного видеоподключения, рекордер также необходимо подключить с помощью компонентного видеоподключения.

Для получения дополнительной информации о видеоподключении, см. *Подключение HDD/DVD-рекордера, видеомагнитофона и других видеоисточников* на стр. 29.

1 Выберите источник, который требуется использовать для записи. Используйте кнопки входа (или **INPUT SELECT**).

2 Подготовьте источник, который требуется использовать для записи. Выполните настройку на нужную радиостанцию, вставьте компакт-диск, видеокассету, диск DVD и т.д.

3 Подготовьте рекордер/магнитофон.

Вставьте чистую кассету, мини-диск, видеокассету и т.д. в записывающее устройство и установите уровни записи.

Примечание

- 1 Уровни громкости основной зоны и подзоны независимы.
- 2 • Невозможно полностью выключить основную зону, если сначала не выключить кнопку MULTI-ZONE.
 - Если вы не планируете использовать функцию MULTI-ZONE некоторое время, выключите питание в комнатах основной зоны и подзоны, чтобы перевести ресивер в режим ожидания.
- 3 • Настройки уровня громкости, аудиопараметров (например, управление тональностью) и эффектов объемного звучания ресивера не влияют на записываемый сигнал.
 - Некоторые цифровые источники защищены от копирования и могут записываться только в аналоговом режиме.
 - Некоторые видеоисточники защищены от копирования. Записать их нельзя.

Если вы не знаете, как это делается, см. инструкции, прилагаемые к записывающему устройству. На большинстве видеомагнитофонов уровень записи звука устанавливается автоматически. Если вы не уверены в этом, обратитесь к инструкциям, прилагаемым к используемому компоненту.

4 Начните запись, затем начните воспроизведение на компоненте-источнике.

Уменьшение уровня аналогового сигнала

Аттенуатор входа уменьшает уровень аналогового сигнала, когда он слишком сильный. Этой функцией можно пользоваться, когда часто высвечивается индикатор **OVER** или слышны искажения звука.¹

• **Нажмите **RECEIVER**, затем нажмите **A.ATT** для включения или отключения аттенуатора входа.**

Использование таймера отключения

Через указанный промежуток времени таймер отключения переведет систему в режим ожидания, что позволит вам заснуть, не беспокоясь о том, что ресивер оставлен включенным. Используйте пульт ДУ для установки таймера отключения.

• **Нажмите **RECEIVER**, затем – несколько раз **SLEEP** для установления времени отключения.**

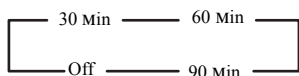

• В любой момент можно проверить оставшееся время отключения путем однократного нажатия кнопки **SLEEP**. При повторном нажатии кнопки будут снова отображаться параметры отключения.²

Примечание

¹ Аттенуатор недоступен для цифровых источников или при использовании режимов Stream Direct (ANALOG DIRECT).

² • Можно также отключить таймер отключения, выключив ресивер.

• Таймер отключения действителен для всех зон. Если любая из зон включена, таймер отключения продолжает работать.

Затемнение дисплея

Для дисплея передней панели можно выбрать один из четырех уровней яркости. Учтите, что при выборе источников яркость дисплея на несколько секунд автоматически повышается.

• **Нажмите **RECEIVER**, затем – несколько раз **DIMMER** для выбора желаемой яркости дисплея передней панели.**

Проверка настроек системы

Используйте экран состояния для проверки текущих настроек таких функций как текущая предустановка MCACC.

1 Нажмите **RECEIVER, затем нажмите **STATUS** для проверки настроек системы.** Данные параметры отображаются на дисплее передней панели.

На дисплее передней панели каждая из следующих настроек отображается в течение трех секунд:



2 По окончании снова нажмите **STATUS для отключения дисплея.**

Перезагрузка системы (сброс настроек ресивера)

Выполните следующую процедуру для сброса всех настроек ресивера до значений по умолчанию, установленных на заводе. Используйте для этого кнопки и регуляторы на передней панели. Установите **MULTI-ZONE** на **OFF**.

- Заранее отсоедините iPod и устройство памяти USB от ресивера.

1 Переведите ресивер в режим ожидания.

2 Удерживая нажатой ENTER на передней панели, нажмите  STANDBY/ON.

На дисплее отображается надпись **RESET ◀ NO ▶**.

3 Выберите «RESET» с помощью PRESET /▶, затем нажмите ENTER на передней панели.

На дисплее отображается надпись **RESET? OK**.

4 Для подтверждения нажмите ENTER. На дисплее отображается индикация **OK**, означающая, что для настроек ресивера были восстановлены значения по умолчанию.

- Учтите, что все настройки остаются сохраненными, даже если ресивер выключить.

Настройки системы по умолчанию

Настройка	По умолчанию
Преобразование цифрового видео	ON
SPEAKERS	A
Акустическая система	Normal(SB/FH)
Speaker Setting	Перед.: SMALL Центральный: SMALL Перед. верх./перед крайн.: SMALL Об. звуч.: SMALL Зад. об. звуч.: SMALLx2 Низкоч. громк.: YES
Surround Position	IN REAR
Кроссовер	80 Hz
Кривая X	OFF (ВЫКЛ.)
DIMMER	Средняя яркость
Входы	
См. раздел <i>Стандартные и возможные настройки функций входа</i> на стр. 43.	
HDMI	
HDMI Audio	Amp

Настройка	По умолчанию
Control	ON (ВКЛ.)
Control Mode	ALL
Display Power Off	YES
DSP	
Power On Level	LAST
Volume Limit	OFF (ВЫКЛ.)
Mute Level	FULL
Корректировка фазы	ON (ВКЛ.)
Восстановление звука	ON (iPod/USB, INTERNET RADIO, ADAPTER PORT функция)/ OFF (другие функции)
Задержка звука	0.0 frame
Двойной монофонический	CH1
DRC	AUTO
Усиление SACD	0 dB
Аттенуатор низкочастотных эффектов	0 dB
Автозадержка	OFF (ВЫКЛ.)
Цифровая безопасность	OFF (ВЫКЛ.)
Уровень эффектов	90 (EXT.STEREO)/ 50 (Другие режимы)
Опции музыки  PL II	Ширина центра:3 Размер:0 Панорама:OFF
Опции Neo:6	Отображение центра: 3 (Neo:6 MUSIC/ 10 (Neo:6 CINEMA)
Режим прослушивания (Все входы)	AUTO SURROUND (2-кан./многокан.)/ STEREO (наушники)
Для получения информации о других настройках DSP по умолчанию, см. также <i>Задание параметров звука</i> на стр. 68.	
MCACC	
Память позиции MCACC	M1: MEMORY 1
Уровень канала (от M1 до M6)	0,0 dB
Расстояние до колонок (от M1 до M6)	3,00m
Стоячая волна (от M1 до M6)	АТТ всех каналов/ фильтров: 0,0 dB SWch Trim: 0,0 dB
Эквалайзер (от M1 до M6)	Все каналы/диапазоны: 0,0 dB EQ Trim 0,0 dB

Управление остальными частями системы

Управление несколькими ресиверами

До четырех ресиверов может работать отдельно посредством пульта ДУ этого ресивера при использовании нескольких ресиверов, при условии, что они той же модели, что и этот ресивер. Управляемый ресивер переключается путем ввода предустановленного кода, установленного для настройки ДУ.

- Установите режимы ДУ на ресиверах перед использованием данной функции (см. *Remote Control Mode Setup* на стр. 107).

1 Нажмите и удерживайте R.SETUP, нажмите «4» в течение трех секунд. Светодиод горит непрерывно.

- Чтобы отменить режим заданной настройки, нажмите **R.SETUP**.

2 Нажмите цифровую кнопку для ресивера («Ресивером 1» до «Ресивером 4»), которым вы хотите управлять.

Например, для управления «Ресивером 2», нажмите «2».

Если светодиод горит в течение одной секунды, настройка успешно завершена.

Когда предустановленный код введен, светодиод мигает три раза, означая ошибку настройки.

Настройка пульта дистанционного управления для работы с другими компонентами

Большинство компонентов могут быть назначены для одной из кнопок выбора входа (например, **DVD** или **CD**) с помощью предустановленных кодов производителей компонентов, сохраненных на пульте ДУ.

Однако в некоторых случаях после установки правильного предустановленного кода можно будет управлять только определенными функциями. Возможно также, что коды производителей, содержащиеся в пульте ДУ, не будут работать для используемой модели.

Если код определенного компонента не удалось найти, сохраняется возможность отправки этому компоненту отдельных команд управления с другого пульта ДУ (см. *Программирование сигналов от других пультов ДУ* на стр. 78).



Примечание

- На каждом этапе можно выполнить отмену или выход, нажав кнопку **R.SETUP**.
- Если в течение минуты не осуществляются никакие действия, пульт дистанционного управления автоматически выключается.
- Для большего удобства, назначьте телевизору, подключенному к терминалу MONITOR OUT, кнопку **TV CTRL**, и назначьте вашему спутниковому/кабельному ресиверу или приставке, подключенным к входному терминалу телевизора, входную кнопку **TV**. Если единственное устройство подключено к обоим терминалам, этому устройству должны быть назначены обе входные кнопки **TV CTRL** и **TV**.
- Устройствам могут быть назначены следующие кнопки выбора входа.

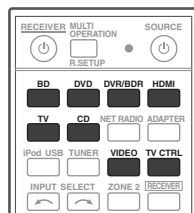

Непосредственный ввод кодов компонентов

1 Нажмите и удерживайте R.SETUP, нажмите «1» в течение трех секунд.

Светодиод горит непрерывно.

- Чтобы отменить режим заданной настройки, нажмите **R.SETUP**.

2 Нажмите кнопку выбора входа для компонента, которым необходимо управлять.

При назначении предустановленных кодов для **TV CONTROL**, нажмите здесь **TV CTRL**.

Светодиод мигает один раз и горит непрерывно.

3 С помощью цифровых кнопок введите 4-значный предустановленный код.

См. раздел *Список предустановленных кодов* на стр. 123.

Если светодиод горит в течение одной секунды, настройка успешно завершена.

Когда предустановленный код полностью введен, светодиод мигает три раза, означая ошибку настройки. Если это происходит, введите 4-значный предустановленный код снова.

4 Повторите шаги от 2 до 3 для других компонентов, которыми хотите управлять.

Для тестирования работы пульта ДУ, включите и выключите (режим ожидания) компонент нажатием **SOURCE**. Если он не работает, выберите из списка следующий код (если он имеется).

5 Нажмите R.SETUP для выхода из режима заданной настройки.

Программирование сигналов от других пультов ДУ

Если код производителя используемого компонента недоступен или доступный код не обеспечивает правильной работы, можно запрограммировать на то же действие органы управления на пульте ДУ другого компонента. Этим способом также можно запрограммировать дополнительные операции (помимо стандартных кнопок), предварительно введя предустановленный код.¹

Функции некоторых кнопок не позволяют заучить функции от других пультов ДУ. Доступные кнопки показаны ниже:

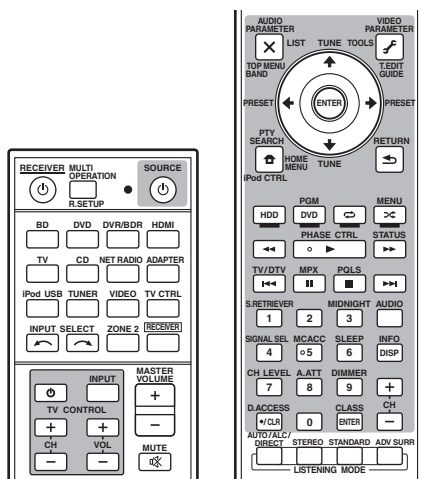

1 Нажмите и удерживайте R.SETUP, нажмите «2» в течение трех секунд.

Светодиод горит непрерывно.

- Чтобы отменить режим заданной настройки, нажмите **R.SETUP**.

2 Нажмите кнопку выбора входа для компонента, которым необходимо управлять.

Светодиод мигает один раз и горит непрерывно.

Примечание

¹ В пульте ДУ может храниться до 120 предустановленных кодов с других компонентов (проверка осуществлялась только с использованием кодов в формате Pioneer).

3 Расположите оба пульты ДУ напротив друг друга, а затем нажмите на пульте ДУ ресивера кнопку, действие которой надо передать.

Светодиод мигает один раз и горит непрерывно.

- Пульты ДУ должны находиться на расстоянии 3 см друг от друга.

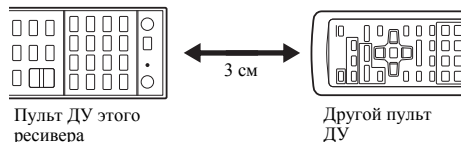

4 Нажмите соответствующую кнопку на другом пульте ДУ, к которому должно перейти это действие от пульта ДУ ресивера.

Если светодиод горит в течение одной секунды, настройка успешно завершена.¹

5 Для программирования дополнительных сигналов для текущего компонента повторите шаги 3 и 4.

Для программирования сигналов для другого компонента, завершите операцию и повторите шаги с 2 до 4.

6 Нажмите R.SETUP для выхода из режима программирования.

Стирание одной из настроек кнопки пульта ДУ

Эта функция позволяет стирание запрограммированных кнопок и восстановление заводских настроек по умолчанию.

1 Нажмите и удерживайте R.SETUP, нажмите «7» в течение трех секунд.

Светодиод горит непрерывно.

- Чтобы отменить режим заданной настройки, нажмите **R.SETUP**.

2 Нажмите кнопку выбора входа, соответствующую удаляемой команде, затем нажмите ENTER.

Светодиод мигает один раз.

3 Нажмите кнопку, которую необходимо стереть, и удерживайте нажатой в течение трех секунд.

Если светодиод горит в течение одной секунды, стирание успешно завершено.

4 Повторите шаг 3 для стирания других кнопок.

5 Нажмите R.SETUP для выхода из режима стирания.

Примечание

¹ Учтите, что помехи от телевизоров и других устройств иногда являются причиной запоминания пультом ДУ неверного сигнала.

- Некоторые команды других пультов ДУ невозможно передать, но в большинстве случаев для успешной передачи достаточно сдвинуть пульты ближе или разнести их дальше.

• Если светодиод горит в течение пяти секунд, это означает, что память заполнена. См. *Сброс настроек одной из кнопок выбора входа* на стр. 80 для получения информации о стирании запрограммированной кнопки, которая не используется, для освобождения памяти (учтите, что одни сигналы могут занимать больше памяти, чем другие).

Сброс настроек одной из кнопок выбора входа

Эта процедура сбрасывает назначение входа, предустановленное на кнопке выбора входа пульта ДУ, восстанавливая настройки по умолчанию.

1 Нажмите и удерживайте R.SETUP, нажмите «9» в течение трех секунд.

Светодиод горит непрерывно.

- Чтобы отменить режим заданной настройки, нажмите **R.SETUP**.

2 Нажмите и удерживайте в течение трех секунд кнопку функции входа, соответствующую стираемой команде.

Если светодиод горит в течение одной секунды, стирание успешно завершено.

Функция Direct

- Значение по умолчанию: **Вкл**

Функция прямого управления позволяет одновременно управлять одним компонентом через пульт ДУ и воспроизводить на ресивере материал с другого компонента. Таким образом можно, например, настроить и включить пультом ДУ воспроизведение компакт-диска, а затем этим же пультом запустить перемотку кассеты видеомагнитофона, не прерывая прослушивания компакт-диска.

Если функция прямого управления включена, любой выбираемый (с помощью кнопок выбора входа) компонент выбирается как на ресивере, так и на пульте ДУ. Если эта функция отключена, операции с пультом ДУ не влияют на работу ресивера.

1 Нажмите и удерживайте R.SETUP, нажмите «5» в течение трех секунд.

Светодиод горит непрерывно.

- Чтобы отменить режим заданной настройки, нажмите **R.SETUP**.

2 Нажмите кнопку выбора входа для компонента, которым необходимо управлять.

3 Нажмите «1» (Вкл) или «0» (Выкл) для переключения режима прямого управления.

Если светодиод горит в течение одной секунды, настройка успешно завершена.

Если настройка мигает три раза, это означает ошибку настройки.

4 Нажмите R.SETUP для выхода из настройки.

Групповые операции (Multi operation) и выключение системы (System off)

Функция Multi operation позволяет запрограммировать последовательности до 5 команд для компонентов системы.

- Обязательно выведите на дисплей предустановленные коды устройств или выполните программирование сигналов для других пультов ДУ перед программированием памяти групповых операций (стр. 78).

Функция групповых операций облегчает выполнение следующих операций нажатием только двух кнопок.

Нажмите **MULTI OPERATION** и затем кнопку выбора входа **DVD** для:

1. Включения этого ресивера.
2. Переключения входа этого ресивера на DVD.
3. Передачи последовательности не более, чем пяти запрограммированных команд.

Функция System Off, подобно групповым операциям, позволяет двумя кнопками остановить и выключить целую группу компонентов системы.¹ Можно запрограммировать только одну последовательность операций System off.

Нажмите **MULTI OPERATION** и затем **SOURCE** для:

1. Передачи последовательности не более, чем пяти запрограммированных команд.
2. Выключения всех устройств Pioneer, в том числе ресивера (за исключением рекордеров DVD и видеомагнитофонов).

Для большего удобства, запрограммируйте этот ресивер на операции вкл/выкл питания и воспроизведения на устройствах других марок, отличных от Pioneer.² (Сигналы для устройств Pioneer, описанных выше, не зависят от программирования для устройств других марок, кроме Pioneer.)

Кнопки, которые можно программировать с помощью групповых операций или System off, являются теми же кнопками, которыми можно программировать для других пультов ДУ (см. *Программирование сигналов от других пультов ДУ* на стр. 78).

Программирование групповой операции или последовательности выключения

1 Нажмите и удерживайте R.SETUP, нажмите «3» в течение трех секунд.

Светодиод горит непрерывно.

- Чтобы отменить режим заданной настройки, нажмите **R.SETUP**.

2 Нажмите кнопку выбора входа (или кнопку **SOURCE**).

Для групповых операций, нажмите входную функцию, которую вы хотите запрограммировать (например, если вы хотите запустить последовательность включением вашего проигрывателя DVD, нажмите **DVD**).³

Для System off, нажмите кнопку **SOURCE**.

Светодиод мигает два раза и горит непрерывно.

3 При необходимости нажмите кнопку выбора входа, соответствующую компоненту, команду для которого требуется ввести.

Примечание

- 1 • Для того, чтобы Multi operation и System off работали правильно, нужно настроить пульт ДУ на работу с телевизором и другими компонентами (подробнее, см. *Управление несколькими ресиверами* на стр. 77).
- Для включения некоторых устройств может потребоваться некоторое время, в таком случае групповые операции могут быть недоступны.
- Команды включения и отключения работают только для компонентов с функцией режима ожидания.
- 2 Некоторые пульты ДУ для устройств других производителей используют те же сигналы для включения и выключения питания. В некоторых случаях, даже если этот ресивер программируется для выполнения этих команд, питание для устройств других марок, кроме Pioneer, может включаться и выключаться неправильно. Запрограммируйте ресивер для выполнения этих команд, если устройство другой марки, кроме Pioneer, использует отдельные сигналы для включения/выключения питания.
- 3 Для групповых операций, настройки **HDMI** и **TV CTRL** выполнить нельзя, а настройки **iPod USB** можно. По другим настраиваемым входным функциям см. *Настройка пульта дистанционного управления для работы с другими компонентами* на стр. 77.

Это необходимо лишь в том случае, если команда предназначена для нового компонента (функция входа).

4 Выберите кнопку для команды, которую надо ввести.

Светодиод мигает один раз и горит непрерывно.

- Программировать включение или выключение ресивера не нужно. Это делается автоматически.

Для компонентов Pioneer, вам не нужно программировать последовательность выключения питания (за исключением рекордеров DVD).

5 Повторите шаги от 3 до 4 для программирования последовательности, состоящей из максимум пяти команд.

Режим программирования завершится автоматически после ввода 5 команд.

- Если вы нажмете **R.SETUP** до завершения программирования, команды, запрограммированные до этой точки, будут сохранены.

Использование групповых операций

1 Нажмите кнопку MULTI OPERATION.

Светодиод горит непрерывно.

2 До истечения пяти секунд, нажмите кнопку выбора входа, которая была настроена для групповой операции.

Ресивер включается (если он находился в режиме ожидания), и запрограммированная последовательность операций будет выполнена автоматически.

Использование функции выключения системы

1 Нажмите кнопку MULTI OPERATION.

Светодиод горит непрерывно.

2 До истечения пяти секунд, нажмите SOURCE.

Будет выполнена запрограммированная последовательность команд, а затем все компоненты Pioneer, и в заключение ресивер, будут выключены¹ (переключение всех зон становится выкл.).

Стирание настроек для групповых операций

Эта функция стирает все настройки, запрограммированные в пульте ДУ для групповых операций.

1 Нажмите и удерживайте R.SETUP, нажмите «8» в течение трех секунд.

Светодиод горит непрерывно.

- Чтобы отменить режим заданной настройки, нажмите **R.SETUP**.

2 Нажмите кнопку выбора входа, содержащую программу, которую вы хотите отменить, или кнопку SOURCE в течение трех секунд.

Если светодиод горит в течение одной секунды, стирание успешно завершено.

Примечание

¹ Во избежание случайного выключения рекордера DVD во время записи коды отключения питания рекордера DVD не передаются.

Сброс параметров пульта дистанционного управления

Эта операция удаляет все предустановленные коды производителей и запрограммированные кнопки на пульте ДУ.¹

1 Нажмите и удерживайте R.SETUP, нажмите «0» в течение трех секунд.

Светодиод горит непрерывно.

2 Нажмите и удерживайте кнопку ENTER в течение трех секунд.

Если светодиод горит в течение одной секунды, стирание успешно завершено.

Предустановленные коды по умолчанию

Кнопка выбора входа	Предустановленный код
BD	2 2 4 8
DVD	2 2 4 6
DVR/BDR	2 2 3 8
HDMI	2 2 4 7
TV	0 1 8 6
CD	5 0 6 6
VIDEO	1 0 7 7
TV CTRL	0 1 8 6

Управление компонентами

Для управления компонентами с помощью пульта ДУ необходимо ввести их правильные коды (см. *Настройка пульта дистанционного управления для работы с другими компонентами* на стр. 77). Для выбора компонента используйте кнопки выбора входа.

- Кнопки **TV CONTROL** на пульте дистанционного управления предназначены для управления телевизором, которому присвоена кнопка **TV CTRL**. При наличии двух телевизоров присвойте кнопку **TV CTRL** для основного телевизора.

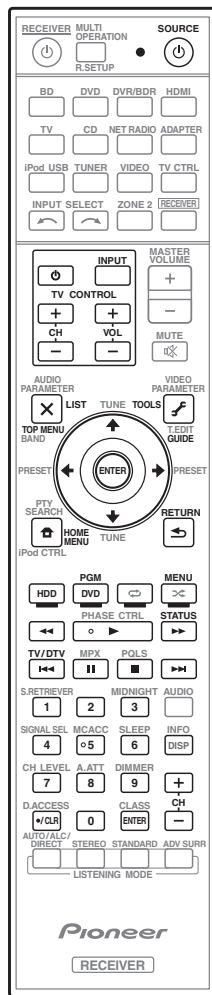

Примечание

¹ При установке *Программирование сигналов от других пультов ДУ* на стр. 78, все заученные сигналы на кнопках выбора входа удаляются. Данная функция полезна для сброса некоторых, но не всех кнопок выбора входа.

Кнопки	Телевизор	Телевизор (монитор)	BD/DVD	HDD/DVR	Видеомагнитофон	SAT/CATV
SOURCE	POWER ON/ OFF	POWER ON/ OFF	POWER ON/ OFF	POWER ON/ OFF	POWER ON/ OFF	POWER ON/ OFF
Номерные кнопки	число	число	число	число	число	число
• (точка)	• (точка)	KURO LINK	CLEAR	+	-	*
ENTER (CLASS)	ENTER	CH ENTER	ENTER	ENTER	-	ENTER
	EXIT/INFO	EXIT	TOP MENU	TOP MENU	-	LIST
	TOOLS/ GUIDE/EPG	USER MENU	TOOLS	GUIDE	-	GUIDE
					-	
ENTER	ENTER	ENTER	ENTER	ENTER	-	ENTER
	HOME MENU	HOME MENU	HOME MENU	HOME MENU	-	HOME / MENU
	RETURN	RETURN	RETURN	RETURN	-	RETURN
HDD (Красная)	Красная	Красная	-	HDD	-	Красная
DVD (Зеленая)	Зеленая	Зеленая	-	DVD	-	Зеленая
(Желтая)	Желтая	Желтая	-	Видеомагнитофон	-	Желтая
(Синяя)	Синяя	Синяя	MENU	MENU	-	Синяя
	-	-				
	-	AUTO SETUP				
	-	FREEZE				
	-	-				
	-	-				
	ANT	AV SELECTION			-	
	-	SCREEN SIZE			-	
AUDIO	AUDIO	AUDIO	AUDIO	AUDIO	AUDIO	AUDIO
DISP	DISPLAY	DISPLAY	DISPLAY	DISPLAY	-	DISPLAY/ INFO
CH +/-	CH +/-	CH +/-	OUTPUT RESOLUTION +/- ^a	CH +/-	CH +/-	CH +/-

а. Управление BD.

Кнопки	LD	CD/CD-R/ SACD	MD/DAT	TAPE
SOURCE	POWER ON/ OFF	POWER ON/ OFF	POWER ON/ OFF	POWER ON/ OFF
Номерные кнопки	<i>число</i>	<i>число</i>	<i>число</i>	-
• (точка)	+10	>10/CLEAR	CLEAR ^B	CLEAR
ENTER (CLASS)	ENTER	DISK/ENTER	OPEN/CLOSE ^B	ENTER
	TOP MENU	-	-	MS←
	-	LEGATO LINK ⁶	-	MS→
		-	-	
ENTER	ENTER	-	-	-
	-	SACD SETUP ⁶	-	-
	RETURN	-	-	-
AUDIO	AUDIO	PURE AUDIO ⁶	-	-
DISP	DISPLAY/ INFO	TIME ⁶	-	-

б. Управление SACD.

в. Управление MD.

Кнопки	Телевизор (Проектор)
SOURCE	POWER ON
1	MOVIE
2	STANDARD
3	DYNAMIC
4	USER1
5	USER2
6	USER3
7	COLOR+
8	SHARP+
9	GAMMA
0	COLOR-
• (точка)	SHARP-
ENTER (CLASS)	COLOR TEMP
	EXIT
	INFO
ENTER	ENTER
	TEST
	HIDE
	MENU
	HDMI1
	HDMI2
	COMP.
	VIDEO
	S-VIDEO
	BRIGHT-
	BRIGHT+
AUDIO	POWER OFF
DISP	ASPECT
CH +/-	CONTRAST+/-

Меню Advanced MCACC

Настройка параметров ресивера в меню Advanced MCACC

Система Advanced MCACC (Multi Channel ACoustic Calibration) была разработана в лабораториях Pioneer с целью создания возможности для домашних пользователей легко и с высокой точностью выполнять регулировки на таком же уровне, как и в студии. Акустические характеристики среды прослушивания измеряются и частотная характеристика калибруется соответственно, позволяя с помощью высокоточных настроек, автоматического анализа и оптимальной калибровки звукового поля создать среду, наиболее близкую к студийной, чем было возможно ранее. Более того, в то время как ранее было трудно удалить стоячие волны, данный ресивер оборудован функцией контроля стоячей волны, использующей уникальный процесс выполнения акустического анализа и уменьшения их воздействия.

В данном разделе описывается автоматическая калибровка звукового поля и точная ручная регулировка данных звукового поля.

1 Включите ресивер и используемый телевизор.

Для включения используйте **RECEIVER**.¹

- Если к ресиверу подключены наушники, отсоедините их.

2 Нажмите **RECEIVER** на пульте ДУ, после чего нажмите **HOME MENU**.

На телевизоре отображается меню графического интерфейса пользователя (ГИП). Для перехода между меню и выделенными пунктами меню используйте **↑/↓/←/→** и **ENTER**. Нажмите кнопку **RETURN (ВОЗВРАТ)** для подтверждения и выхода из текущего меню.

- Нажмите **HOME MENU** в любой момент для выхода из **Home Menu**.

3 Выберите «Advanced MCACC» в Home Menu, затем нажмите ENTER.

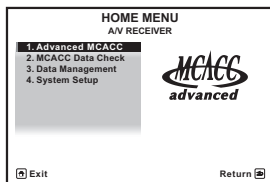

4 Выберите настройку, которую требуется отрегулировать.

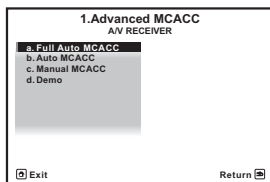

- **Full Auto MCACC** – Для получения информации о быстрой и эффективной автоматической настройке объемного звучания см. *Автоматическое выполнение оптимальной звуковой настройки (Auto MCACC)* на стр. 39.
- **Auto MCACC** – Для более подробной настройки MCACC, см. *Автоматическая настройка MCACC (Expert)* на стр. 87.
- **Manual MCACC** – Точная регулировка настроек используемых громкоговорителей и индивидуальная регулировка эквалайзера акустической калибровки (см. *Ручная настройка MCACC* на стр. 90).
- **Demo** – Настройки не были сохранены и не было ошибок. При подключении к данному ресиверу громкоговорителей, повторно выводится тестовый тональный сигнал. Нажмите **RETURN** для отмены тестового тонального сигнала.

Примечание

¹ Не отключайте питание во время использования **HOME MENU**.

Автоматическая настройка MCACC (Expert)

Если настройка требует более высокой точности, чем описано в *Автоматическое выполнение оптимальной звуковой настройки (Auto MCACC)* на стр. 39, изменить настройку можно, как описано ниже. Возможна калибровка системы с помощью шести различных предустановок MCACC¹, что очень удобно, если для различных типов источника используются различные места слушателей (например, при просмотре фильма с дивана или при воспроизведении видеопрограммы рядом с телевизором).²



Внимание

- Во время автоматической настройки MCACC, микрофон/громкоговорители должны находиться в фиксированном положении.
- При использовании автоматического режима настройки MCACC все существующие выбранные предустановки MCACC будут удалены.³
- Если в течение пяти минут не выполнялись никакие действия, автоматически включается хранитель экрана.

Примечание

- 1 Они хранятся в памяти и называются как **MEMORY1** до **MEMORY6**, если только они не переименованы в *Data Management* на стр. 98.
- 2 Возможно, что также потребуются отдельные настройки калибровки для аналогичного места слушателя в зависимости от того, как используется система.
- 3 Кроме случаев, когда регулируется только один параметр (напр., уровень канала) в меню **Auto MCACC** (шаг 2).
- 4 • При измерении данных (после выбора **ALL** или **Keep SP System**) реверберационные характеристики (до и после калибровки), которые этот ресивер сохранял, будут перезаписываться. Если вы хотите сохранить реверберационные характеристики до измерения, подключите карту памяти USB к этому ресиверу и перенесите данные.
 - Когда измеряются данные, кроме **SYMMETRY** (после выбора **ALL** или **Keep SP System**), данные не измеряются после корректировки. Если вам нужно будет выполнить измерение после корректировки данных, выполняйте измерение с помощью меню **EQ Professional** в настройке **Manual MCACC** (стр. 93).
 - Измерение **EQ Pro & S-Wave** также выполняется при выборе **Keep SP System** или **EQ Pro & S-Wave**. Подробнее см. раздел *Эквалайзер профессиональной акустической калибровки* на стр. 93.
 - Эффект эквалайзера профессиональной акустической калибровки или стоячей волны может включаться и отключаться в соответствии с предустановкой MCACC. Подробнее, см. *Задание параметров звука* на стр. 68.
- 5 Параметр **Keep SP System** позволяет калибровку без изменений текущих настроек громкоговорителей (стр. 102).



ОСТОРОЖНО

- Тестовые сигналы, издаваемые системой автоматической настройки MCACC, имеют высокую громкость.

1 Выберите «Auto MCACC» в **Advanced MCACC**, затем нажмите **ENTER**.

Если не отображается экран **Advanced MCACC**, см. *Настройка параметров ресивера в меню Advanced MCACC* на стр. 86.

2 Выберите параметры, которые требуется настроить.

Выберите параметр с помощью \uparrow/\downarrow , затем настройте с помощью \leftarrow/\rightarrow .

- **Auto MCACC** – Настройка по умолчанию - **ALL** (рекомендуемая), но при желании можно ограничить калибровку системы до одной настройки (для экономии времени).⁴ Доступны параметры **ALL**, **Keep SP System**,⁵ **Speaker Setting**, **Channel Level**, **Speaker Distance** и **EQ Pro & S-Wave**.
- **EQ Type** (*доступно только, когда меню Auto MCACC выше установлено на EQ Pro & S-Wave*) – Это обозначает, как был отрегулирован частотный баланс.

После выполнения единой калибровки, каждая из следующих трех корректировочных кривых может быть отдельно сохранена в памяти MCACC. **SYMMETRY** выполняет симметрическое исправление для каждой пары левого и правого громкоговорителей для выравнивания частотно-амплитудных характеристик. **ALL CH ADJ** - это «ровная» настройка, когда все громкоговорители настраиваются индивидуально, и не дается никакой специальной надбавки любому из

каналов. **FRONT ALIGN**¹ настраивает все громкоговорители в соответствии с настройками передних громкоговорителей (выравнивание для переднего левого и правого каналов не применяется).

- **THX Speaker** (доступна только при установке меню **Auto MCACC** выше на **ALL** или **Speaker Setting**) – Выберите **YES**, если используются громкоговорители THX (установите все громкоговорители на **SMALL**), в противном случае оставьте его установленным на **NO**.
- **STAND.WAVE Multi-P** (доступна только при установке меню **Auto MCACC** выше на **EQ Pro & S-Wave**) – В дополнение к измерениям на месте слушателя, можно использовать еще две исходные точки, для которых будут проанализированы тестовые тональные сигналы на наличие стоячих волн. Это удобно, если требуется получить сбалансированную «ровную» калибровку для нескольких мест посадки в зоне прослушивания.² Установите микрофон в контрольной точке, указанной на экране, и *учтите, что последнее размещение микрофона будет на основном месте слушателя:*

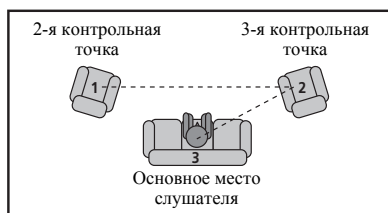

3 Подключите микрофон в гнездо **MCACC SETUP MIC** на передней панели.

Проверьте, нет ли препятствий между громкоговорителями и микрофоном.

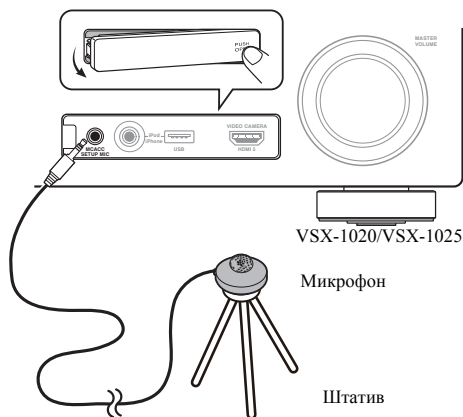

Если у вас есть штатив, используйте его для установки микрофона приблизительно на уровне уха в обычной точке прослушивания. Если нет штатива, установите микрофон на чем-нибудь другом.³

4 По завершении настроек опций, выберите **START**, затем нажмите **ENTER**.

5 Следуйте инструкциям, отображаемым на экране.

- Убедитесь в том, что микрофон подключен.
- При использовании низкочастотного громкоговорителя он автоматически обнаруживается при каждом включении системы. Убедитесь, что он включен, и увеличена громкость.
- См. *Проблемы при использовании автоматической настройки MCACC* на стр. 42 для ознакомления с указаниями о высоких уровнях фонового шума и других возможных помехах.

Примечание

- 1 При выборе **ALL** или **Keep SP System** в качестве меню **Auto MCACC**, можно указать предустановку MCACC, где нужно сохранить настройки **SYMMETRY**, **ALL CH ADJ** и **FRONT ALIGN**.
- 2 Установите настройку **Multi-P** в положение **NO**, если используется только одно место слушателя.
- 3 Установите микрофон на ровном полу. Установка микрофона на любой из следующих поверхностей может сделать невозможной точное измерение:
 - Диваны или другие мягкие поверхности.
 - Высокие места, например, поверхности столов и крышки диванов.

6 Дождитесь, когда система автоматической настройки MCACC перестанет издавать тестовые звуковые сигналы.

Когда ресивер издает тестовые звуковые сигналы, чтобы определить какие громкоговорители установлены в системе, на экране отображается сообщение о состоянии. Во время звучания этих сигналов старайтесь соблюдать тишину.¹

- При наличии сообщений об ошибках (например, **Too much ambient noise!** или **Check microphone**) после проверки внешнего шума и подключения микрофона выберите пункт **RETRY** (см. *Проблемы при использовании автоматической настройки MCACC* на стр. 42). Если проблема отсутствует, можно просто выбрать пункт **GO NEXT** и продолжить.

7 Если необходимо, подтвердите конфигурацию громкоговорителей на экране ГИП.²

Конфигурация, показанная на экране, должна соответствовать фактическому набору громкоговорителей.

Если, при отображенном экране проверки конфигурации громкоговорителей, в течение 10 секунд не было выполнено никакого действия, автоматически возобновляется автоматическая настройка MCACC. В таком случае, нет необходимости выбирать «OK» и нажимать **ENTER** в шаге 8.

- При отображении сообщения **ERR** (или если отображается неверная конфигурация громкоговорителей), возможно, существует проблема с подключением громкоговорителей.
- Если неполадка не устраняется при выборе пункта **RETRY**, отключите питание и проверьте подключение громкоговорителей. Если кажется, что это не является проблемой, можно просто использовать **↑/↓** для выбора громкоговорителя и **←/→** для переключения настройки и продолжить.

- Если отображается **Reverse Phase**, это значит, что провода громкоговорителя могли быть подключены наоборот (+ и –). Проверьте подключения громкоговорителей.³

- Если подключения были выполнены ошибочно, отключите питание, отсоедините кабель питания, затем заново выполните соответствующие подключения. После этого, заново выполните процедуру Full Auto MCACC.
- Если подключения были выполнены правильно, выберите **GO NEXT** и продолжайте дальше.

8 Убедитесь в том, что выбран пункт «OK», затем нажмите ENTER.²

Когда ресивер издает дополнительные тестовые звуковые сигналы, чтобы определить оптимальные настройки уровня громкости каналов ресивера, расстояния до громкоговорителей и эквалайзера акустической калибровки, на экране отображается сообщение о состоянии.

Во время звучания этих сигналов также старайтесь соблюдать тишину. Это может занять от 3 до 7 минут.

- Если выбрана установка **STAND.WAVE Multi-P** (в шаге 2), перед тем, как разместить микрофон на основном месте слушателя, будет предложено разместить микрофон во 2-й и 3-й точках отсчета.

9 Процедура автоматической настройки MCACC завершается, и снова автоматически отображается меню Advanced MCACC.

Примечание

¹ Не регулируйте громкость во время тестовых звуковых сигналов. Это может привести к неправильной настройке громкоговорителей.

² Данный экран отображается только при выборе **ALL** или **Speaker Setting** в меню **Auto MCACC**.

³ Если громкоговоритель не направлен на микрофон (место слушателя) или при использовании громкоговорителей, воздействующих на фазу (дипольных громкоговорителей, рефлективных громкоговорителей, и др.), может отображаться **Reverse Phase**, даже если громкоговорители были подключены соответствующим образом.

Параметры автоматической настройки MCACC должны обеспечивать превосходное объемное звучание системы, но эти параметры также можно отрегулировать вручную с помощью меню настройки **Manual MCACC** (ниже) или меню **Manual SP Setup** (на стр. 100).¹

Можно также просмотреть настройки, выбрав индивидуальные параметры на экране **MCACC Data Check**:

- **Speaker Setting** – Размер и количество подключенных громкоговорителей (см. стр. 102 для получения дополнительной информации)
- **Channel Level** – Общий баланс акустической системы (подробнее, см. стр. 91 или 103)
- **Speaker Distance** – Расстояние до громкоговорителей от места слушателя (подробнее, см. стр. 91 или 104)²
- **Standing Wave** – Настройки фильтра для управления более низкими «гулкими» частотами (для получения более подробных сведений см. стр. 92)
- **Acoustic Cal EQ** – Регулировка частотного баланса акустической системы в зависимости от акустических характеристик помещения (см. стр. 93 для получения дополнительной информации)
- **Output MCACC data** – Данные и параметры MCACC передаются с этого ресивера на устройство USB, и данные передаются посредством специального приложения в компьютер (см. *Выходные данные MCACC* на стр. 97 для получения дополнительной информации).

По окончании проверки каждого пункта настройки нажмите **RETURN**. По окончании, выберите пункт **RETURN** для возврата в **Home Menu**.

Обязательно отключите микрофон от данного ресивера по окончании автоматической настройки MCACC.

Примечание

- 1 В зависимости от характеристик вашего помещения, иногда для одинаковых громкоговорителей с диаметром динамика около 12 см настройка задает разные размеры. Исправить этот параметр можно вручную, руководствуясь указаниями раздела *Ручная настройка громкоговорителей* на стр. 100.
 - Настройка расстояния до низкочастотного громкоговорителя может быть больше фактического расстояния от точки прослушивания. Эта настройка должна быть точной (с учетом задержки и характеристик помещения) и обычно не требует изменения.
 - При неправильных результатах измерений автоматической настройки MCACC из-за взаимодействия громкоговорителей и среды просмотра, рекомендуется отрегулировать настройки вручную.
- 2 Поскольку измерения расстояния были установлены в соответствии с характеристиками звучания используемых громкоговорителей, в некоторых случаях (для обеспечения оптимального объемного звучания) реальное расстояние может отличаться от настройки расстояния до громкоговорителя.

Ручная настройка MCACC

Настройки в меню **Manual MCACC** можно использовать для более точной регулировки после подробного ознакомления с работой системы. Прежде, чем настраивать эти параметры, необходимо выполнить указания в *Автоматическое выполнение оптимальной звуковой настройки (Auto MCACC)* на стр. 39. Эти настройки необходимо выполнить только один раз (их повторное выполнение требуется после замены имеющейся акустической системы на новую или подключения новых громкоговорителей).

ОСТОРОЖНО

- Тестовые сигналы, используемые для настройки **Manual MCACC**, воспроизводятся на высоком уровне громкости.

Внимание

- Нажмите кнопку **MCACC**, когда отображаются соответствующие пункты настройки для выбора предустановок MCACC.
- Для некоторых настроек, перечисленных ниже, необходимо подключить к передней панели установочный микрофон и установить его приблизительно на высоте уха на предполагаемом месте прослушивания. Нажмите **HOME MENU** для отображения **Home Menu** до подключения микрофона к данному ресиверу. Если микрофон был подключен, когда не было отображено **HOME MENU**, дисплей переключится на **Full Auto MCACC** в **Advanced MCACC**.
- См. *Проблемы при использовании автоматической настройки MCACC* на стр. 42 для ознакомления с указаниями о высоких уровнях фонового шума и других возможных помехах.
- Если используется низкочастотный громкоговоритель, включите его и установите средний уровень громкости.

1 Выберите «Manual MCACC» в меню Advanced MCACC.

См. *Настройка параметров ресивера в меню Advanced MCACC* на стр. 86, если вы уже не находитесь в данном пункте меню.

2 Выберите настройку, которую требуется отрегулировать.

Если это делается впервые, то необходимо сделать это надлежащим образом.

- **Fine Channel Level** – Произведите точную регулировку общего баланса используемой акустической системы (см. *Fine Channel Level* ниже).
- **Fine SP Distance** – Установите точную настройку задержки для используемой акустической системы (см. *Fine Speaker Distance* ниже).
- **Standing Wave** – Управление излишне резонансными низкими частотами в помещении прослушивания (см. *Standing Wave* на стр. 92).

Две последних настройки используются для индивидуальной регулировки параметров, описанных в *Регулировка эквалайзера акустической калибровки* на стр. 93:

- **EQ Adjust** – Ручная регулировка частотного баланса акустической системы во время прослушивания тестовых сигналов (см. *Регулировка эквалайзера акустической калибровки* на стр. 93).
- **EQ Professional** – Калибровка системы на основе необработанного звука воспроизводимого громкоговорителями и точная настройка в соответствии с реверберационными характеристиками помещения (см. *Эквалайзер профессиональной акустической калибровки* на стр. 93).

Fine Channel Level

- Значение по умолчанию: **0.0dB** (все каналы)

Можно добиться улучшения звучания путем правильной настройки общего баланса акустической системы. Уровень канала каждого громкоговорителя можно отрегулировать с шагом в 0,5 дБ. Следующий параметр поможет произвести точную настройку, которой не удалось достичь в *Ручная настройка громкоговорителей* на стр. 100.

1 Выберите «Fine Channel Level» в меню Manual MCACC.

Громкость увеличится до контрольного уровня 0,0 дБ.

2 Отрегулируйте уровень левого канала.

Это значение будет являться контрольным уровнем громкоговорителя, поэтому можно оставить это значение на уровне около **0.0dB**, обеспечив возможность регулировки уровней других громкоговорителей.

- После нажатия **ENTER** будут выводиться тестовые тональные сигналы.

3 Выберите каждый канал по порядку и отрегулируйте уровни (+/-12.0 dB) соответствующим образом.

Используйте **←/→** для регулировки громкости выбранных громкоговорителей в соответствии с уровнем контрольного громкоговорителя. Если звук обоих громкоговорителей имеет одинаковую громкость, нажмите **↓** для подтверждения и перехода к настройке следующего канала.

- Для сравнения, громкость контрольного громкоговорителя будет изменяться в зависимости от того, какой громкоговоритель выбран.
- Для возврата и регулировки канала просто нажмите **↑/↓** для выбора.

4 После завершения нажмите кнопку RETURN.

Вы вернетесь в меню настройки **Manual MCACC**.

Fine Speaker Distance

- Значение по умолчанию: **3.00m** (для всех громкоговорителей)

Чтобы достичь требуемой глубины и разделения звука в системе, необходимо добавить небольшую задержку для некоторых громкоговорителей, чтобы все звуки достигали места слушателя одновременно. Расстояние до каждого громкоговорителя можно установить с шагом в 1 см. Следующий параметр поможет произвести точную настройку, которой не удалось осуществить в *Ручная настройка громкоговорителей* на стр. 100.

1 Выберите «Fine SP Distance» в меню Manual MCACC.

2 Отрегулируйте расстояние до левого канала с места слушателя.

3 Выберите каждый канал по порядку и отрегулируйте расстояния соответствующим образом.

Используйте \leftarrow/\rightarrow для регулировки расстояния до выбранных громкоговорителей от контрольного громкоговорителя. Задержка выражается в расстоянии до громкоговорителя в диапазоне от **0.01m** до **9.00m**.

Задержка в калибруемом канале определяется сравнением его звучания с контрольным громкоговорителем. Станьте лицом к обоим громкоговорителям на месте слушателя и вытяните руки в сторону каждого из них. Добейтесь такого ощущения, как будто оба тестовых сигнала одновременно приходят в точку немного впереди вас, между вытянутыми руками.¹

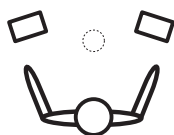

Если звучание обоих громкоговорителей подтверждает правильность установки задержки, нажмите \downarrow для подтверждения и перехода к настройке следующего канала.

- Для сравнения, громкость контрольного громкоговорителя будет изменяться в зависимости от того, какой громкоговоритель выбран.
- Для возврата и регулировки канала просто нажмите \uparrow/\downarrow для выбора.

4 После завершения нажмите кнопку RETURN.

Вы вернетесь в меню настройки **Manual MCACC**.

Примечание

- Если вам кажется, что регулировка настройки расстояния не дает желаемого результата, можно слегка изменить угол, под которым размещены громкоговорители.
 - Для лучшей слышимости низкочастотный громкоговоритель издает непрерывный тестовый сигнал (из других громкоговорителей слышатся колеблющиеся звуковые импульсы). Учтите, что может быть сложно сравнить эту тональность с тональностью других громкоговорителей (в зависимости от низкочастотных характеристик контрольного громкоговорителя).
- Можно включать или отключать функцию стоячей волны и эквалайзера акустической калибровки в меню **AUDIO PARAMETER**. Подробнее см. раздел *Задание параметров звука* на стр. 68.
- Поскольку при записи предыдущая настройка будет удалена, можно сохранить настройки стоячей волны при автоматической настройке MCACC в другой предустановке MCACC.
 - Настройки фильтра управления стоячей волной невозможно изменить во время воспроизведения источников, для которых используется соединение HDMI.
 - При выборе **Standing Wave** для предустановленной памяти MCACC, когда **STAND.WAVE** установлен на **OFF** в меню **AUDIO PARAMETER**, автоматически выбирается **STAND.WAVE ON**.

Standing Wave

- Значение по умолчанию: **ON²/ATT 0.0dB** (все фильтры)

Акустическая стоячая волна возникает, когда при определенных условиях звуковые волны акустической системы взаимно резонируют со звуковыми волнами, отражаемыми от стен в зоне прослушивания. Это может оказывать отрицательное воздействие на общее звучание, особенно при воспроизведении более низких частот. В зависимости от расположения громкоговорителей, места слушателя, а также формы помещения это вызывает излишне резонансный («гулкий») звук. В функции **Standing Wave Control** используются фильтры для сокращения эффекта преобладания резонансных звуков в помещении прослушивания. Во время воспроизведения источника можно индивидуально настроить фильтры, используемые функцией **Standing Wave Control** для каждой из предустановок MCACC.³

1 Выберите «Standing Wave» в меню Manual MCACC.

2 Отрегулируйте параметры для Standing Wave Control.

- **Filter Channel** – Выберите канал, для которого необходимо использовать фильтр(ы): **MAIN** (все, кроме центрального канала и низкочастотного громкоговорителя), **Center** или **SW** (низкочастотный громкоговоритель).
- **TRIM** (*доступна только при выбранной настройке SW*) – Регулировка уровня канала низкочастотного громкоговорителя (для компенсации разницы воспроизведения через фильтр).

- **Freq / Q / ATT** – Параметры фильтра, где **Freq** обозначает конечную частоту, **Q** – частотный диапазон (чем выше Q, тем уже частотный диапазон) ослабления (**ATT**, значение сокращения до конечной частоты).

3 После завершения нажмите кнопку RETURN.

Вы вернетесь в меню настройки **Manual MCACC**.

Регулировка эквалайзера акустической калибровки

- Значение по умолчанию: **ON** / **0.0dB** (все каналы/диапазоны)

Эквалайзер акустической калибровки представляет собой своего рода эквалайзер для помещения, используемый для громкоговорителей (кроме низкочастотного громкоговорителя). Работа этой функции заключается в определении акустических характеристик данного помещения и нейтрализации характеристик окружающего пространства, способных окрашивать звучание оригинального материала источника (обеспечивая «ровную» настройку коррекции). Если вы не удовлетворены результатами регулировки, описанной в *Автоматическое выполнение оптимальной звуковой настройки (Auto MCACC)* на стр. 39 или *Автоматическая настройка MCACC (Expert)* на стр. 87, для обеспечения требуемого частотного баланса ее можно изменить в ручном режиме.

1 Выберите «EQ Adjust» в меню Manual MCACC.

2 Выберите канал(ы), который(е) вы хотели бы отрегулировать на свое усмотрение.

Используя **↑/↓**, выберите канал.

Используйте **←/→** для выбора частоты и **↑/↓** для увеличения или ослабления настроек эквалайзера. По окончании настройки, перейдите в верхнюю часть экрана и нажмите **←** для возврата на **Ch**, затем с помощью **↑/↓** выберите канал.

- Индикатор **OVER!** появится на дисплее, если настройка частоты слишком резка, она может вызвать искажения. Если это произойдет, уменьшайте уровень до тех пор, пока индикатор **OVER!** не исчезнет с дисплея.



Совет

- Слишком резкое изменение частотной кривой одного канала повлияет на общий баланс. Если баланс громкоговорителей кажется неравномерным, можно увеличить или уменьшить уровень каналов при помощи функции **TRIM**. Используйте **↑/↓** для выбора функции **TRIM**, а затем **←/→** для увеличения или уменьшения уровня канала текущего громкоговорителя.

3 После завершения нажмите кнопку RETURN.

Вы вернетесь в меню настройки **Manual MCACC**.

Эквалайзер профессиональной акустической калибровки

Эта настройка позволяет свести к минимуму нежелательные эффекты реверберации в помещении за счет калибровки системы по прямому звуку исходящему из громкоговорителей.

Как использовать эквалайзер профессиональной акустической калибровки

Если окажется, что в помещении для прослушивания слишком интенсивно отражение низких частот (т.е. помещение кажется «гулким»), или разные каналы показывают разные реверберационные характеристики (когда применяется Тип А или Тип Б в следующих диаграммах), выберите пункт **EQ Pro. & S-Wave** (или **ALL**) для настройки **Auto MCACC**, как описано в *Автоматическая настройка MCACC (Expert)* на стр. 87, для автоматической калибровки помещения.

Примечание

1 При выборе **EQ Adjust** для предустановленной памяти MCACC, когда **EQ** установлен на **OFF** в **AUDIO PARAMETER**, автоматически выбирается **EQ ON**.

• **Тип А: Реверберационность высоких против низких частот**

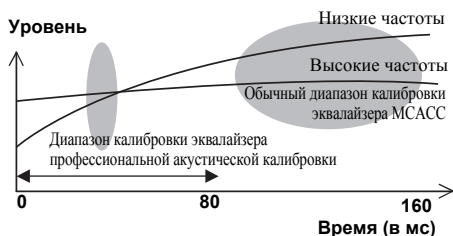

• **Тип Б: Характеристики ревербераций для различных каналов**

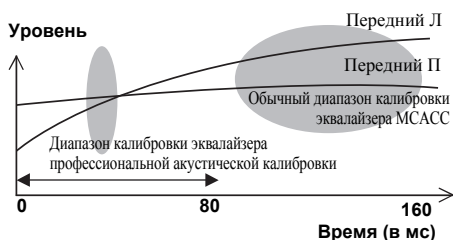

При случае как отображено выше, выберите настройку **30-50ms**. Если нет, данная настройка не столь важна.

Использование эквалайзера профессиональной акустической калибровки

1 Выберите «EQ Professional», затем нажмите ENTER.

2 Выберите параметр и нажмите ENTER.

- **Reverb Measurement** – Используйте данную функцию для измерения реверберационных характеристик комнаты.

• **Reverb View** – Здесь можно проверить результаты измерения реверберации в указанной полосе частот для каждого канала.¹

• **Advanced EQ Setup** – Этот вариант позволяет выбрать промежуток времени, используемый для калибровки на основании измерений реверберации в помещении. Учтите, что индивидуальная калибровка системы при этой установке изменит настройки в соответствии с указаниями глав *Автоматическое выполнение оптимальной звуковой настройки (Auto MCACC)* на стр. 39 или *Автоматическая настройка MCACC (Expert)* на стр. 87 и в ней нет необходимости, если вы удовлетворены этими настройками.

3 При выборе «Reverb Measurement», выберите EQ ON или OFF и затем START. Следующие опции определяют, каким образом реверберационные характеристики места прослушивания будут отображаться в **Reverb View**:

- **EQ OFF** – Отображаются реверберационные характеристики зоны прослушивания *без* корректировки, выполняемой данным ресивером (перед калибровкой).
- **EQ ON** – Отображаются реверберационные характеристики зоны прослушивания *с* корректировкой, выполняемой данным ресивером (после калибровки).² Помните, что характеристики эквалайзера могут отображаться не слишком ровными из-за настроек, необходимых для зоны прослушивания.³

Примечание

- Если процедура **Reverb View** производится после *Автоматическое выполнение оптимальной звуковой настройки (Auto MCACC)* на стр. 39 или операции **Reverb Measurement**, в зависимости от настройки управления стоячей волной, разница может отображаться на графике ревербераций. Для функции автоматической настройки MCACC, реверберации измеряются с управляемыми стоячими волнами, и на графике реверберационных характеристик отображаются характеристики без влияния эффекта стоячих волн. И наоборот, функция **Reverb Measurement** измеряет реверберации без управления стоячими волнами, и на графике отображаются реверберационные характеристики, включающие эффект стоячих волн. Для проверки реверберационных характеристик самой комнаты (со стоячими волнами), рекомендуется использовать функцию **Reverb Measurement**.
- Калибровка, соответствующая текущей предустановке MCACC, будет использоваться при выборе **EQ ON**. Для использования другой предустановки MCACC, нажмите **MCACC** для выбора памяти MCACC, которую вы хотите сохранить.
- После выполнения автоматической калибровки с помощью **EQ Type : SYMMETRY (Full Auto MCACC, др.)**, можно отобразить график предполагаемых реверберационных характеристик, выбрав **Reverb View**. Для отображения фактически измеренных реверберационных характеристик после калибровки эквалайзера, измерьте с помощью **EQ ON**.

По окончании измерения реверберационных характеристик, можно выбрать пункт **Reverb View** и просмотреть результаты измерения на экране. По информации о неисправностях и мерах их устранения, см. *Графический вывод данных эквалайзера профессиональной калибровки* на стр. 114.

4 Если выбран пункт «Reverb View», можно проверить реверберационные характеристики каждого канала. Когда проверка будет закончена, выберите пункт RETURN.

Реверберационные характеристики отображаются при выполнении измерений **Full Auto MCACC** или **Reverb Measurement**.¹

Используйте **←/→** для выбора параметра канала, частоты и калибровки, который необходимо проверить. Используйте **↑/↓** для перехода назад и вперед между тремя пунктами. Можно отобразить график реверберационных характеристик до и после калибровки эквалайзера, выбрав **Calibration : Before / After**.² Запомните, что деления на вертикальной оси проставлены через 2 дБ.

5 Если выбран «Advanced EQ Setup», выберите память MCACC для сохранения, затем введите нужное время настройки для калибровки, и затем выберите START.³

На основе результатов измерения реверберации (см. выше) можно вручную выбрать время отклика для окончательной частотной регулировки и калибровки. Хотя этот параметр можно задать и не проводя измерения реверберации, лучше всего использовать эти результаты как ориентир. Для оптимальной калибровки системы по прямому звуку от громкоговорителей рекомендуется выбрать время **30-50ms**.

Используйте кнопки **←/→** для выбора настройки. Используйте **↑/↓** для переключения между ними.

Выберите для времени отклика один из следующих диапазонов (в миллисекундах): **0-20ms, 10-30ms, 20-40ms, 30-50ms, 40-60ms, 50-70ms** и **60-80ms**. Это значение будет использоваться при калибровке всех каналов.

После завершения выберите **START**. Калибровка будет продолжаться примерно от 2 до 4 минут.

После того, как установлен эквалайзер акустической калибровки, существует возможность проверки настроек на экране.

Примечание

1 В пункте **After** после проведения измерения с помощью функции **Full Auto MCACC** или **Auto MCACC (ALL или KEEP SP system)** отображается график предполагаемых реверберационных характеристик после калибровки **EQ Type : SYMMETRY**.

2 График реверберационных характеристик перезаписывается каждый раз после измерения ревербераций. При отсутствии реверберационных данных, например, перед измерением, отображается **No Data**.

3 Чтобы указать место, где должна быть сохранена память MCACC, нажмите **MCACC** для выбора памяти MCACC, которую вы хотите сохранить.

Проверка данных MCACC

Во время процедуры *Автоматическое выполнение оптимальной звуковой настройки (Auto MCACC)* на стр. 39, процедуры *Автоматическая настройка MCACC (Expert)* на стр. 87 или после точной регулировки *Ручная настройка MCACC* на стр. 90, откалиброванные настройки можно проверить с помощью экрана ГИП. Данные также могут передаваться в компьютер с помощью устройства USB для этой проверки на экране компьютера.

1 Нажмите **RECEIVER**, затем нажмите **HOME MENU**.

На телевизоре отображается меню графического интерфейса пользователя (ГИП). Для перехода между меню и выделенными пунктами меню используйте **↑/↓/←/→** и **ENTER**. Нажмите кнопку **RETURN (ВОЗВРАТ)** для подтверждения и выхода из текущего меню.

2 Выберите «MCACC Data Check» в Home Menu.

3 Выберите настройку, которую требуется проверить.

- **Speaker Setting** – Используется для проверки настроек акустических систем. Подробнее см. раздел *Speaker Setting (Настройка громкоговорителей)* ниже.
- **Channel Level** – Используется для проверки выходного уровня различных громкоговорителей. Подробнее см. раздел *Channel Level (Уровень канала)* ниже.
- **Speaker Distance** – Используется для проверки расстояния до различных громкоговорителей. Подробнее см. раздел *Speaker Distance (Расстояние до громкоговорителей)* ниже.
- **Standing Wave** – Используется для проверки настроек фильтра управления стоячей волной. Подробнее см. раздел *Standing Wave* на стр. 97.
- **Acoustic Cal EQ** – Используется для проверки значений калибровки частотной характеристики среды прослушивания. Подробнее см. раздел *Acoustic Cal EQ* на стр. 97.

- **Output MCACC data** – Подробнее см. раздел *Выходные данные MCACC* на стр. 97.

4 Нажмите RETURN для возврата в меню MCACC Data Check, повторяя пункты 2 и 3 для проверки других настроек.

5 После завершения нажмите кнопку RETURN.

Вы вернетесь в **Home Menu**.

Speaker Setting (Настройка громкоговорителей)

Используется для отображения размера громкоговорителя и количества громкоговорителей. Подробнее см. раздел *Speaker Setting (Настройка громкоговорителей)* на стр. 102.

1 Выберите «Speaker Setting» в меню MCACC Data Check.

2 Выберите канал, который требуется проверить.

Используя **↑/↓**, выберите канал. Выделяется соответствующий канал на схеме расположения.

Channel Level (Уровень канала)

Используется для отображения уровня различных каналов. Подробнее см. раздел *Channel Level (Уровень канала)* на стр. 103.

1 Выберите «Channel Level» в меню MCACC Data Check.

2 При выделении «MCACC», используйте **←/→** для выбора предустановки MCACC, которую нужно проверить.

Отображается уровень различных каналов, настроенный на выбранной предустановке MCACC. «---» отображается для каналов, которые не подключены.

Speaker Distance (Расстояние до громкоговорителей)

Используется для отображения расстояния от различных каналов до места слушателя. Подробнее см. раздел *Speaker Distance (Расстояние до громкоговорителей)* на стр. 104.

1 Выберите «Speaker Distance» в меню MCACC Data Check.

2 При выделении «MCACC», используйте ←/→ для выбора предустановки MCACC, которую нужно проверить.

Отображается расстояние от различных каналов, настроенное на выбранной предустановке MCACC. «---» отображается для каналов, которые не подключены.

Standing Wave

Используется для отображения значений регулировки, относящихся к стоячей волне, для различных параметров памяти MCACC. Подробнее см. раздел *Standing Wave* на стр. 92.

1 Выберите «Standing Wave» в меню MCACC Data Check.

2 Когда выделена настройка «Filter Channel», с помощью ↑/↓ выберите канал, для которого нужно проверить управление стоячей волной.

Отображаются значения калибровки, относящиеся к стоячей волне, для выбранного канала, сохраненного в выбранной предустановке MCACC, и его график.

3 Нажмите ← и выделите «MCACC», затем с помощью ↑/↓ выберите предустановку MCACC, которую нужно проверить.

Acoustic Cal EQ

Используется для отображения значений калибровки для частотных характеристик различных каналов, установленных для различных предустановок MCACC. Подробнее см. раздел *Регулировка эквалайзера акустической калибровки* на стр. 93.

1 Выберите «Acoustic Cal EQ» в меню MCACC Data Check.

2 Когда выделен «Ch», с помощью ↑/↓ выберите канал.

Отображаются значение калибровки для частотной характеристики выбранного канала, сохраненного в выбранной предустановке MCACC, и его график.

3 Нажмите ← и выделите «MCACC», затем с помощью ↑/↓ выберите предустановку MCACC, которую нужно проверить.

Выходные данные MCACC

Перед продолжением, убедитесь, что шаг 2 в *Проверка данных MCACC* на стр. 96 завершен. Данные, измеренные с помощью функции Advanced MCACC, передаются на устройство USB.¹ Можно просмотреть трехмерные графики характеристик реверберации до и после калибровки и результаты (параметры) MCACC на вашем компьютере.

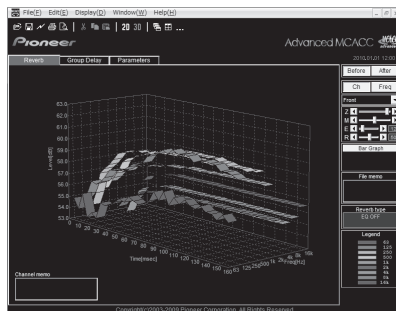

1 Выберите «Output MCACC data» в меню MCACC Data Check.

Когда ресивер готов к передаче, на экране ГИП отображается **«Please connect your USB memory for the MCACC data, then press OK to output them.»**

2 Подключите ваше устройство USB к терминалу USB на передней панели, затем выберите «OK».

На экране отобразится **«Please wait...»** (Подождите), и начнется передача данных измерения на устройство USB.

Передача данных завершится, когда отобразится **«Complete»**.²

Примечание

- 1 Данные и параметры MCACC передаются с этого ресивера на устройство USB и, при подключении устройства USB к компьютеру, данные импортируются в компьютер посредством программного обеспечения MCACC. Подробнее см. раздел *Подключение устройства USB для вывода Advanced MCACC* на стр. 36.
- 2 На ресивере сохраняется только один набор характеристик реверберации. Если нужно сравнить несколько различных результатов измерений, выполняйте передачу данных на карту памяти USB при каждом измерении реверберации.

3 После завершения нажмите кнопку RETURN.

Вы вернетесь в меню **MCACC Data Check**. При необходимости, продолжайте выполнять другие операции в меню **MCACC Data Check**. Для выхода из меню **MCACC Data Check**, снова нажмите **RETURN**.

Data Management

Данная система позволяет хранить предустановки MCACC, обеспечивая возможность калибровки системы для различных мест прослушивания (или регулировки частот для одного места слушателя).¹ Это создает удобство для быстрого изменения настроек настроек в зависимости от типа прослушиваемого источника и положения во время прослушивания (например, просмотр фильмов с дивана или воспроизведение видеоигр рядом с телевизором).

В данном меню можно копировать из одной предустановки в другую, присваивать названия предустановкам для простоты идентификации и удалять ненужные предустановки.

1 Нажмите **RECEIVER**, затем нажмите HOME MENU.

На телевизоре отображается меню графического интерфейса пользователя (ГИП). Для перехода между меню и выделенными пунктами меню используйте **↑/↓/←/→** и **ENTER**. Нажмите кнопку **RETURN (ВОЗВРАТ)** для подтверждения и выхода из текущего меню.

2 Выберите «Data Management» в Home Menu.

3 Выберите настройку, которую требуется отрегулировать.

- **Memory Rename** – Присваивание названий предустановкам MCACC для простоты идентификации (см. *Переименование предустановок MCACC* ниже).

- **MCACC Memory Copy** – Копирование параметров из одной предустановки MCACC в другую (см. *Копирование данных предустановок MCACC* ниже).
- **MCACC Memory Clear** – Удаление ненужных предустановок MCACC (см. *Сброс предустановок MCACC* на стр. 99).

Переименование предустановок MCACC

Если существует несколько используемых предустановок MCACC, можно переименовать их для простоты идентификации.

1 Выберите «Memory Rename» в меню Data Management.

2 Выберите предустановку MCACC, которую необходимо переименовать, затем выберите подходящее название. Используйте **↑/↓** для выбора предустановки, затем при помощи **←/→** выберите название предустановки.

3 Повторите нужное число раз в зависимости от количества предустановок MCACC, по окончании нажмите RETURN.

Вы вернетесь в меню настройки **Data Management**.

Копирование данных предустановок MCACC

Если необходимо отрегулировать эквалайзер акустической калибровки в ручном режиме (см. *Ручная настройка MCACC* на стр. 90), рекомендуется копирование текущих настроек² в неиспользуемую предустановку MCACC. Это даст вам исходное значение, которое затем можно изменить по своему вкусу.

1 Выберите «MCACC Memory Copy» в меню Data Management.

Примечание

- ¹ Это можно сделать, выполняя указания в *Автоматическое выполнение оптимальной звуковой настройки (Auto MCACC)* на стр. 39 или *Автоматическая настройка MCACC (Expert)* на стр. 87, которые необходимо было выполнить ранее.
- ² Эти настройки устанавливаются в соответствии с указаниями в *Автоматическое выполнение оптимальной звуковой настройки (Auto MCACC)* на стр. 39 или *Автоматическая настройка MCACC (Expert)* на стр. 87.

2 Выберите настройку, которую требуется скопировать.

- **All Data** – Копирует все настройки в выбранной предустановленной памяти МСАСС.
- **Level & Distance** – Копирует только настройки уровня канала и расстояния громкоговорителей в выбранной предустановленной памяти МСАСС.

3 Выберите предустановку МСАСС, настройки из которой будут копироваться «From», затем укажите место, куда они будут копироваться («To»).

Будьте осторожны и не запишите их в предустановку МСАСС, которая используется в данный момент (восстановление ее невозможно).

4 Выберите пункт «ОК» для подтверждения и копирования настройки.

При отображении **МСАСС Memory Copy?**, выберите **YES**. Если выбран **NO**, память не копируется.

На экране ГИП отображается **Completed!**, подтверждающая завершение копирования предустановки МСАСС, затем происходит автоматическое возвращение в меню настройки **Data Management**.

Сброс предустановок МСАСС

Если предустановки МСАСС, хранящиеся в памяти, больше не используются, можно сбросить параметры калибровки данной предустановки.

1 Выберите «МСАСС Memory Clear» в меню Data Management.

2 Выберите предустановку МСАСС, которую необходимо очистить.

Будьте осторожны и не сотрите предустановку МСАСС, которая используется в данный момент (восстановление ее невозможно).

3 Выберите пункт «ОК» для подтверждения и удаления предустановки.

При отображении **МСАСС Memory Clear?**, выберите **YES**. Если выбран **NO**, память не удаляется.

На экране ГИП отображается **Completed!**, подтверждающая завершение удаления предустановки МСАСС, затем происходит автоматическое возвращение в меню настройки **Data Management**.

Меню System Setup (Настройка системы) и Other Setup (Другие настройки)

Настройка параметров ресивера в меню System Setup





В следующем разделе описано ручное переключение настроек, относящихся к громкоговорителям, и выполнение различных других настроек (выбор источника, выбор языка экранного меню, и др.).

1 Включите ресивер и используемый телевизор.

Для включения используйте кнопку  RECEIVER.¹

- Если к ресиверу подключены наушники, отсоедините их.

2 Нажмите **RECEIVER**, затем нажмите HOME MENU.

На телевизоре отображается меню графического интерфейса пользователя (ГИП). Для перехода между меню и выделенными пунктами меню используйте /// и **ENTER**. Нажмите кнопку **RETURN** (ВОЗВРАТ) для подтверждения и выхода из текущего меню.

- Нажмите **HOME MENU** в любой момент для выхода из **Home Menu**.

3 Выберите «System Setup» в Home Menu, затем нажмите ENTER.

4 Выберите настройку, которую требуется отрегулировать.

- **Manual SP Setup** – Настраивает тип подключения, используемый для задних терминалов объемного звучания, и размер, расстояние в цифрах и общий баланс подключенных громкоговорителей (см. *Ручная настройка громкоговорителей* ниже).

- **Input Setup** – Назначает номера входов для компонентов подключенных к цифровому, HDMI и компонентному видеовходам (см. *Меню Input Setup* на стр. 42).
- **OSD Language** – Язык экрана ГИП можно переключать (см. *Переключение языка экранного меню (OSD Language)* на стр. 39).
- **Network Setup** – Выполняет настройку, необходимую для подключения этого устройства к сети (см. *Меню Network Setup (Настройка сети)* на стр. 104).
- **Other Setup** – Установите собственные настройки в зависимости от использования ресивера (см. *Меню Other Setup* на стр. 106).

Ручная настройка громкоговорителей

Данный ресивер позволяет выполнять более точную настройку для оптимизации объемного звучания. Эти настройки необходимо выполнить только один раз (их повторное выполнение требуется после замены имеющейся акустической системы на новую или подключения новых громкоговорителей).

Данные настройки разработаны для индивидуальной настройки системы, но если вас устраивают настройки, выполненные во время автоматической настройки (см. *Автоматическое выполнение оптимальной звуковой настройки (Auto MCACC)* на стр. 39), нет необходимости выполнять все данные настройки.

ОСТОРОЖНО

- Тестовые сигналы, используемые для **Manual SP Setup**, воспроизводятся на высоком уровне громкости.

Примечание

¹ Не отключайте питание во время использования меню System Setup.

1 Выберите «Manual SP Setup», затем нажмите ENTER.

См. *Настройка параметров ресивера в меню System Setup* на стр. 100, если вы уже не находитесь на данном экране.

2 Выберите настройку, которую требуется отрегулировать.

Если это делается впервые, то необходимо отрегулировать эти установки надлежащим образом:

- **Speaker System** – Указывает, как используются терминалы громкоговорителей В (см. ниже).
- **Speaker Setting** – Указывает размер и количество подключенных громкоговорителей (стр. 102).
- **Channel Level** – Регулирует общий баланс используемой акустической системы (стр. 103).
- **Speaker Distance** – Указывает расстояние до громкоговорителей с места слушателя (стр. 104).
- **X-Curve** – Регулирует тональный баланс используемой акустической системы для звукового сопровождения к фильмам (стр. 104).

3 Внесите нужные изменения в каждый параметр и подтвердите каждый экран нажатием кнопки RETURN.

Speaker system setting (Настройка системы громкоговорителей)

- Значение по умолчанию: **Normal(SB/FH)**

Существует несколько способов, с помощью которых вы можете использовать терминалы громкоговорителей с этим ресивером. В дополнение к обычной конфигурации домашнего театра, где эти терминалы используются для передних верхних громкоговорителей или передних крайних громкоговорителей, они также могут применяться для двухканального усиления передних громкоговорителей или в качестве отдельной акустической системы в другом помещении.

1 Выберите «Speaker System» в меню Manual SP Setup.

См. *Настройка параметров ресивера в меню System Setup* на стр. 100, если вы уже не находитесь на данном экране.

2 Выберите настройку системы громкоговорителей.

- **Normal(SB/FH)** – Выберите для обычного домашнего кинотеатра использование передних верхних громкоговорителей в основной (система громкоговорителей А) настройке.
- **Normal(SB/FW)** – Выберите для обычного домашнего кинотеатра использование передних крайних громкоговорителей в основной (система громкоговорителей А) настройке.
- **Speaker B** – Выберите для использования терминалы громкоговорителя В для прослушивания источника в стереофоническом режиме в другой комнате (см. *Переключение терминалов громкоговорителей* на стр. 73).
- **Front Bi-Amp** – Выберите эту настройку, если передние громкоговорители требуется подключить ко второму усилителю (см. *Двухканальное усиление громкоговорителей* на стр. 22).
- **ZONE 2** – Выберите для использования терминалы задних громкоговорителей объемного звучания в качестве независимой системы в другой зоне (см. *Использование элементов управления MULTI-ZONE* на стр. 73).

3 Если вы выбрали Normal(SB/FH), Normal(SB/FW), или Speaker B в шаге 2, выберите размещение громкоговорителей объемного звучания. В 7.1-канальной акустической системе с размещением громкоговорителей объемного звучания непосредственно по сторонам от места прослушивания звук 5.1-канальных источников слышен сбоку. Функция микширует звук громкоговорителей объемного звучания с задними громкоговорителями объемного звучания таким образом, что объемное звучание слышится по диагонали назад, как оно должно слышаться.¹

- **ON SIDE** – Выберите, когда громкоговорители объемного звучания размещаются прямо рядом с вами.
- **IN REAR** – Выберите, когда громкоговоритель объемного звучания размещается наискосок позади вас.

Примечание

¹ В зависимости от расположения громкоговорителей и источника звука в некоторых случаях достижение хороших результатов может оказаться невозможным. В этом случае установите значение **ON SIDE** или **IN REAR**.

4 При отображении «Setting Change?», выберите Yes.

Если выбран **No**, настройка не изменяется.

Вы вернетесь в меню **Manual SP Setup**.

Speaker Setting (Настройка громкоговорителей)

Этот параметр служит для указания конфигурации громкоговорителей (размер, количество громкоговорителей и частоту разделения). Рекомендуется проверить, правильны ли значения, установленные в соответствии с указаниями раздела *Автоматическое выполнение оптимальной звуковой настройки (Auto MCACC)* на стр. 39. Учтите, что этот параметр применяется ко всем предустановкам MCACC и не может устанавливаться независимо.

1 Выберите «Speaker Setting» в меню Manual SP Setup.

2 Выберите нужный набор громкоговорителей, а затем их размер.

С помощью \leftarrow/\rightarrow выберите размер (и количество) каждого из следующих громкоговорителей:¹

- **Front** – Выберите **LARGE**, если передние громкоговорители эффективно воспроизводят низкие частоты или если не подключен низкочастотный громкоговоритель. Выберите **SMALL** для передачи низких частот на низкочастотный громкоговоритель.
- **Center** – Выберите **LARGE**, если центральный громкоговоритель эффективно воспроизводит низкие частоты, или **SMALL** для передачи низких частот на другие громкоговорители или низкочастотный громкоговоритель. Если центральный громкоговоритель не подключен, выберите **NO** (сигнал переднего верхнего канала направляется на передние громкоговорители).
- **Surround** – Выберите **LARGE**, если передние крайние громкоговорители эффективно воспроизводят низкие частоты, или **SMALL** для передачи низких частот на другие громкоговорители или низкочастотный громкоговоритель. Если передние крайние громкоговорители не подключены, выберите **NO** (сигнал переднего крайнего канала направляется на передние громкоговорители).³
- **Surr** – Выберите **LARGE**, если громкоговорители объемного звучания эффективно воспроизводят низкие частоты. Если выбрать **SMALL**, низкие частоты будут передаваться на другие громкоговорители или низкочастотный громкоговоритель. Если громкоговорители объемного звучания не подключены, выберите **NO** (сигналы каналов объемного звучания будут направляться на передние громкоговорители или низкочастотный громкоговоритель).
- **SB** – Выберите число имеющихся тыловых громкоговорителей (один, два или нет).⁴ Выберите **LARGE_{x2}** или **LARGE_{x1}**, если

Примечание

- 1 Если для передних громкоговорителей выбран **SMALL**, для низкочастотного громкоговорителя автоматически выбирается настройка **YES**. Кроме того, центральный громкоговоритель, громкоговорители объемного звучания, задние громкоговорители объемного звучания, передние верхние и передние крайние громкоговорители не могут быть установлены на **LARGE**, если передние громкоговорители установлены на **SMALL**. Все низкие частоты при этом передаются на низкочастотный громкоговоритель.
- 2 • Вы можете также регулировать передние верхние громкоговорители, когда **Speaker System** установлена на **Normal(SB/FH)**.
• Если для громкоговорителей объемного звучания установлено значение **NO**, для передних верхних громкоговорителей будет автоматически установлено значение **NO**.
- 3 • Вы можете также регулировать передние крайние громкоговорители, когда **Speaker System** установлена на **Normal(SB/FW)**.
• Если для громкоговорителей объемного звучания установлено значение **NO**, для передних крайних громкоговорителей будет автоматически установлено значение **NO**.
- 4 • Если выбран параметр **ZONE 2** или **Front Bi-Amp** (в *Speaker system setting (Настройка системы громкоговорителей)* на стр. 101), изменить настройки задних громкоговорителей объемного звучания невозможно.
• Если для громкоговорителей объемного звучания выбран параметр **NO**, для задних громкоговорителей объемного звучания автоматически также выбирается параметр **NO**.
• Если выбран только один задний громкоговоритель объемного звучания, он должен быть подключен к левому терминалу заднего объемного звучания.

частот на другие громкоговорители или низкочастотный громкоговоритель. Если центральный громкоговоритель не подключен, выберите **NO** (сигнал центрального канала направляется на передние громкоговорители).

- **FH** – Выберите **LARGE**, если передние верхние громкоговорители эффективно воспроизводят низкие частоты, или **SMALL** для передачи низких частот на другие громкоговорители или низкочастотный громкоговоритель. Если передние верхние громкоговорители не подключены, выберите **NO** (сигнал переднего верхнего канала направляется на передние громкоговорители).
- **FW** – Выберите **LARGE**, если передние крайние громкоговорители эффективно воспроизводят низкие частоты, или **SMALL** для передачи низких частот на другие громкоговорители или низкочастотный громкоговоритель. Если передние крайние громкоговорители не подключены, выберите **NO** (сигнал переднего крайнего канала направляется на передние громкоговорители).³
- **Surr** – Выберите **LARGE**, если громкоговорители объемного звучания эффективно воспроизводят низкие частоты. Если выбрать **SMALL**, низкие частоты будут передаваться на другие громкоговорители или низкочастотный громкоговоритель. Если громкоговорители объемного звучания не подключены, выберите **NO** (сигналы каналов объемного звучания будут направляться на передние громкоговорители или низкочастотный громкоговоритель).
- **SB** – Выберите число имеющихся тыловых громкоговорителей (один, два или нет).⁴ Выберите **LARGE_{x2}** или **LARGE_{x1}**, если

громкоговорители объемного звучания эффективно воспроизводят низкие частоты. Выберите **SMALLx2** или **SMALLx1** для передачи низких частот на другие громкоговорители или низкочастотный громкоговоритель. Если тыловые громкоговорители не подключены, выберите **NO**.

- **SW** – Сигналы низкочастотного эффекта и низкие частоты каналов, установленных на **SMALL**, выводятся на низкочастотный громкоговоритель, если выбран пункт **YES**. Выберите пункт **PLUS**, если низкочастотный громкоговоритель должен воспроизводить звук непрерывно или если нужно более глубокое басовое звучание (при этом низкие частоты, которые обычно передаются на передние и центральный громкоговорители, также выводятся на низкочастотный громкоговоритель).¹ Если низкочастотный громкоговоритель не подключен, выберите пункт **NO** (низкие частоты будут выводиться через другие громкоговорители).

3 Выберите пункт «X. OVER» и установите частоту разделения.²

Частоты ниже этой точки будут передаваться на низкочастотный громкоговоритель (или громкоговорители, установленные на **LARGE**).

4 После завершения нажмите кнопку RETURN.

Вы вернетесь в меню **Manual SP Setup**.

Channel Level (Уровень канала)

Настройки уровня канала позволяют отрегулировать общий баланс акустической системы и являются важным фактором при настройке системы домашнего театра.

Переместите тестовый звуковой сигнал вручную от одного громкоговорителя к другому и отрегулируйте индивидуальные уровни каналов.

1 Выберите «Channel Level» в меню Manual SP Setup.

Запустятся проверочные сигналы.

2 Отрегулируйте уровень каждого канала с помощью кнопок ←/→.

Для включения используйте ↑/↓.

Отрегулируйте уровень каждого громкоговорителя после того, как начнут генерироваться тестовые звуковые сигналы.³

3 После завершения нажмите кнопку RETURN.

Вы вернетесь в меню **Manual SP Setup**.

Примечание

- 1 Если вам нравится звучание с мощными басами, и подключен низкочастотный громкоговоритель, целесообразно выбрать для передних громкоговорителей **LARGE**, а для низкочастотного громкоговорителя – параметр **PLUS**. Но это не гарантирует наилучшего воспроизведения низких частот. В зависимости от размещения громкоговорителей в помещении качество низких частот может даже ухудшиться. В этом случае попробуйте изменить расположение или направление громкоговорителей. Если не удастся достичь хороших результатов, проверьте звучание низких частот при настройках **PLUS** и **YES** или же, меняя для передних громкоговорителей **LARGE** и **SMALL**, и определите, когда звучание будет наивысшего качества. При затруднениях самое простое решение – направить все низкие частоты на низкочастотный громкоговоритель, выбрав для передних громкоговорителей **SMALL**.
- 2 • Эта настройка определяет частоту отсечки между низкочастотными звуками, воспроизводимыми громкоговорителями, для которых выбран **LARGE**, или низкочастотным громкоговорителем и низкочастотными звуками, воспроизводимыми громкоговорителями, для которых выбран **SMALL**. Он также определяет частоту разделения для канала низкочастотных эффектов.
 - При полной автоматической настройке MCACC или автоматической настройке MCACC (**ALL** или **Speaker Setting**), настройка здесь не будет применяться и частота разделения установится автоматически. Частота разделения - это частота, предназначенная для достижения оптимального звукового поля, с учетом мощности низких частот всех подключенных громкоговорителей и характеристик человеческого слуха.
 - Если выбрана настройка громкоговорителей THX, подтвердите, что для частоты разделения установлено значение **80Hz**.
- 3 • Если вы используете прибор для измерения уровня звукового давления (SPL-метр), снимите показания на основном месте слушателя и установите для уровня каждого громкоговорителя значение 75 дБ SPL (режим C-weighting/slow reading (емкостное взвешивание/медленное чтение)).
 - Тестовый звуковой сигнал громкоговорителя воспроизводится с низкой громкостью. Может потребоваться регулировка уровня после тестирования при помощи текущей звуковой программы.

Совет

- Можно изменить уровни каналов, нажав **RECEIVER**, затем нажав **CH LEVEL**, и затем используя **←/→** на пульте ДУ.¹

Speaker Distance (Расстояние до громкоговорителей)

Для обеспечения хорошей глубины звучания и пространственного ощущения системы следует указать расстояние от громкоговорителей до точки прослушивания. В результате ресивер вносит в сигналы необходимые задержки, которые обеспечивают хорошее объемное звучание.

1 Выберите «Speaker Distance» в меню Manual SP Setup.

2 Отрегулируйте расстояние до каждого громкоговорителя с помощью кнопок ←/→.

Расстояние до каждого громкоговорителя можно отрегулировать с шагом в 0,01 м.

3 После завершения нажмите кнопку RETURN.

Вы вернетесь в меню **Manual SP Setup**.

Совет

- Для обеспечения наилучшего объемного звучания убедитесь, чтобы задние громкоговорители объемного звучания находились на одинаковом расстоянии от места слушателя.

X-Curve

Обычно звуковое сопровождение, смикшированное для акустических систем кинотеатров, при воспроизведении в больших помещениях является слишком резким. Настройка X-Curve действует, как своего рода эквалайзер для прослушивания в домашнем кинотеатре и восстанавливает соответствующий тональный баланс звукового сопровождения фильмов.²

1 Выберите «X-Curve» в меню Manual SP Setup.

2 Выберите нужную настройку X-Curve.

Используйте **←/→** для регулировки настройки. X-Curve выражается в убывании наклона децибел на октаву, начиная с 2 кГц. Звучание становится менее резким по мере увеличения наклона (до максимум **-3.0dB/oct**). Для настройки функции X-Curve в соответствии с размерами помещения используйте следующие указания:

Размер комнаты (м ²)	≤36	≤48	≤60	≤72	≤300	≤1000
Кривая X (дБ/окт.)	-0,5	-1,0	-1,5	-2,0	-2,5	-3,0

- Если выбран пункт **OFF**, частотная кривая будет ровной, и X-Curve действовать не будет.

3 По окончании, нажмите RETURN.

Меню Network Setup (Настройка сети)

Настройте сеть для прослушивания Интернет-радио на вашем ресивере.

1 Нажмите **RECEIVER на пульте ДУ, после чего нажмите HOME MENU.**

На телевизоре отображается меню графического интерфейса пользователя (ГИП). Для перехода между меню и выделенными пунктами меню используйте **↑/↓/←/→** и **ENTER**. Нажмите кнопку **RETURN (ВОЗВРАТ)** для подтверждения и выхода из текущего меню.

2 Выберите «System Setup» в Home Menu.

3 Выберите «Network Setup» в меню System Setup.

4 Выберите настройку, которую требуется отрегулировать.

Если это делается впервые, то необходимо отрегулировать эти установки надлежащим образом:

- **IP Address, Proxy** – Настраивает IP Address/Proxy этого ресивера (см. ниже).

Примечание

¹ Уровень канала не может регулироваться при использовании данной процедуры во время выполнения настроек в **HOME MENU**.

² Поскольку этот принцип аналогичен, настройка X-Curve не применяется при использовании режима Pure direct.

- **Information** – Проверяет MAC-адрес этого ресивера (стр. 106).

Настройка IP Address/Proxy

Если к терминалу LAN данного ресивера подключен широкополосный маршрутизатор (со встроенной функцией DHCP сервера), просто включите функцию DHCP сервера, и нет необходимости в ручной настройке сети. Описанную ниже настройку сети нужно выполнять только тогда, когда данный ресивер подключен к широкополосному маршрутизатору без функции DHCP сервера. Перед настройкой сети, запросите у провайдера Интернет услуги или менеджера сети требуемые настройки. Рекомендуется также посмотреть руководство по управлению к сетевому компоненту.¹

IP Address

Вводимый IP-адрес должен быть определен в пределах следующих диапазонов. Если IP-адрес определен вне следующих диапазонов, невозможно будет прослушивать Интернет-радиостанции.

Класс А: 10.0.0.1 до 10.255.255.254

Класс В: 172.16.0.1 до 172.31.255.254

Класс С: 192.168.0.1 до 192.168.255.254

Subnet Mask

При прямом подключении xDSL модема или адаптера терминала к данному ресиверу, введите маску подсети, предоставленную на бумаге провайдером Интернет услуги. В большинстве случаев, вводится 255.255.255.0.

Default Gateway

При подключении шлюза (маршрутизатора) к данному ресиверу, введите соответствующий IP-адрес.

Primary DNS Server/Secondary DNS Server

В случае, если имеется только один DNS сервер, предоставленный провайдером Интернет услуги на бумаге, введите **«Primary DNS Server»**. В случае, если имеется более двух адресов DNS сервера, введите один из других адресов DNS сервера в поле **«Secondary DNS Server»**.

Proxy Hostname/Proxy Port

Данная настройка требуется при подключении данного ресивера к Интернету через прокси-сервер. Введите IP-адрес прокси-сервера в поле **«Proxy Hostname»**. Также, введите номер порта прокси-сервера в поле **«Proxy Port»**.



Совет

- С помощью **↑/↓** или цифровых кнопок, введите буквенно-цифровые знаки. Для поочередного удаления введенных буквенно-цифровых знаков, нажмите **CLEAR**.

1 Выберите «IP Address, Proxy» в меню Network Setup.

2 Выберите нужную настройку DHCP.

При выборе **ON**, сеть автоматически настраивается, и нет необходимости следовать Шагам 3. Перейдите на Шаг 4.

Если в сети нет DHCP сервера и вы выбираете **ON**, этот ресивер будет использовать свою собственную функцию Auto IP для определения IP-адреса.²

3 Введите IP Address, Subnet Mask, Default Gateway, Primary DNS Server и Secondary DNS Server.

Нажимайте **↑/↓** для выбора цифры и **←/→** для перемещения курсора.

4 Выберите «OFF» или «ON» для настройки Enable Proxy Server для отключения или включения прокси-сервера.

В случае выбора **«OFF»**, перейдите на Шаг 7. В случае выбора **«ON»**, с другой стороны, перейдите на Шаг 5.

Примечание

¹ В случае внесения изменений в конфигурацию сети без функции сервера DHCP, выполните соответствующие изменения в сетевых настройках данного ресивера.

² IP-адрес, определенный функцией Auto IP, представляет 169.254.X.X. Вы не сможете прослушивать Интернет-радио, если IP-адрес установлен для функции Auto IP.

- 5 Введите адрес прокси-сервера или имя домена.
- 6 Введите номер порта прокси-сервера.
- 7 Выберите «ОК» для подтверждения настройки IP Address/Proxy.

Проверка MAC-адреса

Вы можете проверить MAC-адрес.

- Выберите «Information» в меню Network Setup.

Меню Other Setup

В меню **Other Setup** можно произвести индивидуальные настройки в зависимости от того, как необходимо использовать ресивер.

- 1 Нажмите **RECEIVER** на пульте ДУ, после чего нажмите **HOME MENU**.

На телевизоре отображается меню графического интерфейса пользователя (ГИП). Для перехода между меню и выделенными пунктами меню используйте **↑/↓/←/→** и **ENTER**. Нажмите кнопку **RETURN (ВОЗВРАТ)** для подтверждения и выхода из текущего меню.

- 2 Выберите «System Setup» в Home Menu.

- 3 Выберите «Other Setup», затем нажмите **ENTER**.

- 4 Выберите настройку, которую требуется отрегулировать.

Если это делается впервые, то необходимо отрегулировать эти установки надлежащим образом:

- **HDMI Setup** – Синхронизирует этот ресивер с вашим компонентом Pioneer, совместимым с функцией **Управление** по HDMI (см. *HDMI Setup* на стр. 64).
- **Volume Setup** – Настраивает связанные с громкостью операции этого устройства (см. ниже).
- **Remote Control Mode Setup** – Устанавливает режим ДУ данного ресивера (стр. 107).
- **Flicker Reduction Setup** – Регулирует способ отображения экрана ГИП (стр. 107).

- **Pairing Bluetooth Setup** – Используется для сопряжения АДАПТЕРА *Bluetooth* и устройства с беспроводным интерфейсом *Bluetooth* (стр. 53).

- 5 Внесите нужные изменения в каждый параметр и подтвердите каждый экран нажатием кнопки **RETURN**.

Настройка громкости

Вы можете установить максимальную громкость этого ресивера или указать, какой уровень громкости будет при включении питания.

- 1 Выберите «Volume Setup» в меню Other Setup.

- 2 Выберите нужную настройку **Power ON Level**.

Можно установить такой уровень громкости, который всегда будет применяться при включении питания ресивера.

- **LAST** (по умолчанию) – При включении питания, устанавливается такой же уровень громкости, как во время последнего отключения питания.
- «---» – При включении питания устанавливается минимальный уровень громкости.
- От **-80.0dB** до **+12.0dB** – Укажите уровень громкости для включения питания, в шагах по 0,5 дБ.

Невозможно установить уровень громкости, превышающий значение, указанное в **Volume Limit Setup** (см. ниже).

- 3 Выберите нужную настройку **Volume Limit**.

Данная функция используется для ограничения максимального уровня громкости. Уровень громкости не может превышать указанный здесь уровень, даже при управлении кнопкой **MASTER VOLUME** (или регулятором на передней панели).

- **OFF** (по умолчанию) – Максимальный уровень громкости не ограничен.
- **-20.0dB/-10.0dB/0.0dB** – Максимальный уровень громкости ограничен установленным здесь значением.

- 4 Выберите нужную настройку **Mute Level**.

Эта операция устанавливает, насколько уменьшится громкость при нажатии **MUTE**.

- **FULL** (по умолчанию) – Отсутствует звук.
- **-40.0dB/-20.0dB** – Громкость уменьшится до уровня, указанного здесь.

5 После завершения нажмите кнопку **RETURN**.

Вы вернетесь в меню **Other Setup**.

Remote Control Mode Setup

- Значение по умолчанию: **1**

Данная настройка устанавливает режим ДУ данного ресивера во избежание ошибочного управления при использовании нескольких ресиверов.¹

1 Выберите «Remote Control Mode Setup» в меню **Other Setup**.

2 Выберите нужную настройку **Remote Control Mode**.

3 Выберите «ОК» для переключения режима ДУ.

4 Следуя инструкциям на экране, переключите настройку ДУ ресивера.

См. раздел *Управление несколькими ресиверами* на стр. 77.

5 После завершения нажмите кнопку **RETURN**.

Вы вернетесь в меню **Other Setup**.

Flicker Reduction Setup

- Значение по умолчанию: **OFF** (ВЫКЛ.)

Можно поднять разрешение экрана ГИП. Если кажется, что экран ГИП просматривается с трудом, попробуйте изменить данную настройку. Помните, что данная настройка воздействует только на экран ГИП; она не оказывает влияния на видеовыход.

1 Выберите «Flicker Reduction Setup» в меню **Other Setup**.

2 Выберите нужную настройку **Flicker Reduction**.

3 После завершения нажмите кнопку **RETURN**.

Вы вернетесь в меню **Other Setup**.

Примечание

¹ При переключении настройки данного ресивера, также переключите настройку на пульте ДУ.

Дополнительная информация

Устранение неисправностей

Неправильные действия пользователя зачастую принимают за сбой и неполадки. Если вы считаете, что в компоненте возникли неисправности, проверьте следующие пункты. Иногда причиной неисправности может быть другой компонент. Внимательно проверьте остальные используемые компоненты и электроприборы. Если неполадку не удастся устранить даже после выполнения указанных ниже действий, обратитесь в ближайшую независимую сервисную компанию, уполномоченную компанией Pioneer для выполнения ремонта.



Примечание

- В случае некорректной работы устройства, вызванной внешними воздействиями, например статическим электричеством, выньте вилку из электророзетки и вставьте ее снова, чтобы восстановить нормальные условия эксплуатации.

Питание

Неполадка	Устранение
Не включается питание.	<ul style="list-style-type: none"> • Убедитесь, что кабель питания подключен в действующую розетку питания. • Попробуйте отключить от розетки питания, затем подключите снова.
Питание не включается. (ZONE 2 отображается ON .)	<ul style="list-style-type: none"> • Установите переключатель селектора управления MULTI-ZONE пульта ДУ на ZONE 2, затем нажмите ⊖ RECEIVER для отключения Zone 2.
Ресивер неожиданно выключается или мигает индикатор iPod iPhone .	<ul style="list-style-type: none"> • Проверьте, не соприкасаются ли оголенные жилы кабелей громкоговорителей с задней панелью или другим комплектом проводов. Если да, отсоедините кабели громкоговорителей, убедившись в отсутствии оголенных проводов. • Возможны серьезные неполадки ресивера. Отключите электропитание и обратитесь в сервисный центр, уполномоченный компанией Pioneer.
При громком воспроизведении питание неожиданно отключается.	<ul style="list-style-type: none"> • Уменьшите громкость. • Уменьшите уровни эквалайзера 63 Гц и 125 Гц, как описано в разделе <i>Ручная настройка MCACC</i> на стр. 90. • Включение функции цифровой безопасности. Удерживая нажатой ENTER на передней панели, нажмите ⊖ STANDBY/ON для установки данного ресивера в режим ожидания. С помощью TUNE ↑/↓ выберите D.SAFETY <OFF>, и затем с помощью PRESET ←/→ выберите 1 или 2 (выберите D.SAFETY <OFF> для отключения данной функции). Если питание выключается даже в положении 2, убавьте громкость. При включении 1 или 2, некоторые функции могут быть недоступны.
Аппарат не реагирует на нажатие кнопок.	<ul style="list-style-type: none"> • Попробуйте выключить ресивер, затем включите снова. • Попробуйте отсоединить кабель питания, затем подключите его снова.
На дисплее мигает сообщение AMP ERR , и питание автоматически выключается. Мигает сообщение ADVANCED MCACC , и питание не включается.	<ul style="list-style-type: none"> • Возможны серьезные неполадки ресивера. Не пытайтесь включить ресивер. Отключите ресивер от электророзетки и обратитесь в независимую сервисную компанию, уполномоченную компанией Pioneer.
Синий индикатор (в центре ресивера) мигает и питание отключается.	<ul style="list-style-type: none"> • Неисправен блок питания или вентилятор ресивера. Возможны серьезные неполадки ресивера. Отключите ресивер от электророзетки и обратитесь в независимую сервисную компанию, уполномоченную компанией Pioneer.

Неполадка	Устранение
AMP OVERHEAT и синий индикатор (в центре ресивера) мигает и питание отключается.	<ul style="list-style-type: none"> • Перед повторным включением дайте аппарату остыть в хорошо проветриваемом помещении, затем попытайтесь включить его снова. • Подождите как минимум 1 минуту, затем снова попытайтесь включить питание.
Внезапно питание ресивера отключается или мигает PQLS .	<ul style="list-style-type: none"> • Неисправен блок питания. Отключите ресивер от электророзетки и обратитесь в независимую сервисную компанию, уполномоченную компанией Pioneer.

Отсутствует звук

Неполадка	Устранение
После выбора функции входа звук не выводится. Из передних громкоговорителей не выводится звук.	<ul style="list-style-type: none"> • Проверьте громкость, настройку приглушения звучания (нажмите MUTE) и настройку громкоговорителей (нажмите SPEAKERS). • Убедитесь в правильности выбора функции входа. • Проверьте, отключен ли установочный микрофон MCACC. • Убедитесь в правильности выбора сигнала входа (нажмите SIGNAL SEL). Помните, что если выбран PCM, прослушивание сигнала другого формата будет невозможно. • Проверьте правильность подключения компонента-источника (см. <i>Подключение оборудования</i> на стр. 15). • Проверьте правильность подключения громкоговорителей (см. <i>Подключение громкоговорителей</i> на стр. 20).
Отсутствует звук от центрального громкоговорителя или громкоговорителей объемного звучания.	<ul style="list-style-type: none"> • Убедитесь, что стереорежим или режим Front Stage Surround Advance не выбран; выберите один из режимов прослушивания объемного звучания (см. <i>Прослушивание материала с использованием объемного звучания</i> на стр. 57). • Проверьте, не установлены ли громкоговорители объемного звучания/центральные громкоговорители в положение NO (см. <i>Speaker Setting (Настройка громкоговорителей)</i> на стр. 102). • Проверьте настройки уровня канала (см. <i>Channel Level (Уровень канала)</i> на стр. 103). • Проверьте подключения громкоговорителей (см. <i>Подключение громкоговорителей</i> на стр. 20).
Нет звука от задних громкоговорителей объемного звучания.	<ul style="list-style-type: none"> • Проверьте, что задние громкоговорители объемного звучания настроены на LARGE или SMALL, а громкоговорители объемного звучания не настроены на NO (см. <i>Speaker Setting (Настройка громкоговорителей)</i> на стр. 102). • Проверьте подключения громкоговорителей (см. <i>Подключение громкоговорителей</i> на стр. 20). Если подключен один задний громкоговоритель объемного звучания, убедитесь в том, что он подключен к терминалу громкоговорителя левого канала. • Задние громкоговорители объемного звучания не будут воспроизводиться, пока Speaker System не установлена на Speaker B и аудио не воспроизводится через громкоговоритель B.
Нет звука от передних верхних или передних крайних громкоговорителей.	<ul style="list-style-type: none"> • Проверьте, что задние верхние громкоговорители или передние крайние громкоговорители настроены на LARGE или SMALL, а громкоговорители объемного звучания не настроены на NO (см. <i>Speaker Setting (Настройка громкоговорителей)</i> на стр. 102). • Проверьте подключения громкоговорителей (см. <i>Подключение громкоговорителей</i> на стр. 20).

Неполадка	Устранение
Отсутствует звук из низкочастотного громкоговорителя.	<ul style="list-style-type: none"> • Проверьте правильность подключения низкочастотного громкоговорителя, включен ли он, и установлена ли громкость звука. • Если используемый низкочастотный громкоговоритель имеет функцию отключения, убедитесь в том, что она отключена. • Убедитесь в том, что настройка Subwoofer установлена на YES или PLUS (см. <i>Speaker Setting (Настройка громкоговорителей)</i> на стр. 102). • Частота кроссовера может быть установлена слишком низко; попробуйте приподнять ее в соответствии с характеристиками других громкоговорителей (см. раздел <i>Speaker Setting (Настройка громкоговорителей)</i> на стр. 102). • Если материал источника содержит малое количество низкочастотной информации, измените настройки для громкоговорителей - передние: SMALL / низкочастотный громкоговоритель: YES или передние громкоговорители: LARGE / низкочастотный громкоговоритель: PLUS (см. <i>Speaker Setting (Настройка громкоговорителей)</i> на стр. 102). • Убедитесь, что настройка канала низкочастотных эффектов не установлена на OFF, или очень тихую настройку (см. раздел <i>Задание параметров звука</i> на стр. 68). • Проверьте настройки уровня громкоговорителей (см. раздел <i>Channel Level (Уровень канала)</i> на стр. 103).
Отсутствует звук от одного громкоговорителя.	<ul style="list-style-type: none"> • Проверьте подключение громкоговорителей (см. раздел <i>Подключение громкоговорителей</i> на стр. 20). • Проверьте настройки уровня громкоговорителей (см. раздел <i>Channel Level (Уровень канала)</i> на стр. 103). • Проверьте, не установлены ли громкоговорители в положение NO (см. раздел <i>Speaker Setting (Настройка громкоговорителей)</i> на стр. 102). • Этот канал в источнике может быть не записан. При использовании одного из дополнительных режимов прослушивания эффектов можно создать отсутствующий канал (см. <i>Прослушивание материала с использованием объемного звучания</i> на стр. 57).
Звук воспроизводится аналоговыми компонентами, а не цифровыми (DVD, LD, CD-ROM и т.д.).	<ul style="list-style-type: none"> • Проверьте, установлен ли тип входного сигнала DIGITAL (см. раздел <i>Выбор входного сигнала</i> на стр. 61). • Убедитесь в правильности назначения цифрового входа для гнезда входа подключенного компонента (см. раздел <i>Menu Input Setup</i> на стр. 42). • Проверьте настройки цифрового выхода для компонента источника. • Если источник компонента имеет цифровой регулятор громкости, убедитесь в том, что он установлен на минимальное значение.
При воспроизведении дисков Dolby Digital/DTS звук не выводится, или слышны помехи.	<ul style="list-style-type: none"> • Проверьте, совместим ли проигрыватель DVD с дисками Dolby Digital/DTS. • Проверьте настройки цифрового выхода используемого проигрывателя DVD. Убедитесь в том, что для выхода сигнала DTS установлен параметр On. • Если источник компонента имеет цифровой регулятор громкости, убедитесь в том, что он установлен на минимальное значение.
Отсутствует звук при использовании меню Home Menu .	<ul style="list-style-type: none"> • При выборе входа HDMI, звук приглушается до выхода из Home Menu.

Другие проблемы со звуком

Неполадка	Устранение
Радиостанции не выбираются автоматически или в радиопередачах наблюдаются сильные помехи.	<p><i>Для радиостанций в диапазоне FM</i></p> <ul style="list-style-type: none">• Полностью растяните проволочную антенну FM, отрегулируйте положение для лучшего приема и прикрепите ее к стене.• Для улучшения приема используйте внешнюю антенну (см. стр. 31). <p><i>Для радиостанций в диапазоне AM</i></p> <ul style="list-style-type: none">• Отрегулируйте положение и направление антенны AM.• Для улучшения приема используйте внешнюю антенну (см. стр. 31).• Шум может быть вызван помехами от другого оборудования, например, флуоресцентных ламп, двигателей и т.д. Отключите или переместите другое оборудование или переместите антенну AM.
При сканировании компакт-дисков DTS воспроизводятся помехи.	<ul style="list-style-type: none">• Это не является признаком неисправности ресивера. Функция используемого проигрывателя изменяет цифровую информацию, делая ее нечитаемой, в результате чего возникает шум. Уменьшите громкость во время сканирования.
При воспроизведении формата LD DTS при воспроизведении звуковой дорожки слышится шум.	<ul style="list-style-type: none">• Убедитесь в том, что установлен тип входного сигнала DIGITAL (см. раздел <i>Выбор входного сигнала</i> на стр. 61).
Невозможна запись аудиопрограмм.	<ul style="list-style-type: none">• Цифровая запись возможна только с цифрового источника, а аналоговая – с аналогового источника.• При записи цифровых источников убедитесь в том, что записываемый материал не защищен от копирования.• Проверьте правильность подключения гнезд OUT к входным гнездам рекордера (см. раздел <i>Подключение других аудиокomпонентов</i> на стр. 30)
Громкость звучания низкочастотного громкоговорителя очень низкая.	<ul style="list-style-type: none">• Для подачи на низкочастотный громкоговоритель более мощного аудиосигнала установите его на PLUS или установите передние громкоговорители на SMALL (см. раздел <i>Speaker Setting (Настройка громкоговорителей)</i> на стр. 102).
Хотя все настройки установлены правильно, воспроизводимый звук слышен с искажениями.	<ul style="list-style-type: none">• Громкоговорители подключены без соблюдения фазы. Убедитесь, что положительные и отрицательные контакты выхода громкоговорителей на ресивере соответствуют положительным и отрицательным контактам громкоговорителей (см. <i>Подключение громкоговорителей</i> на стр. 20).
Эффект функции PHASE CONTROL не ощущается.	<ul style="list-style-type: none">• Если необходимо, проверьте, установлен ли регулятор низкочастотного фильтра низкочастотного громкоговорителя в положение Выкл. или выбрана настройка высшей частоты разделения фильтра. Если низкочастотный громкоговоритель имеет настройку PHASE, выберите параметр 0° (или, в зависимости от используемого низкочастотного громкоговорителя, по вашему мнению обеспечивающую наилучшее общее влияние на звучание).• Убедитесь в правильности настройки расстояния до всех громкоговорителей (см. раздел <i>Speaker Distance (Расстояние до громкоговорителей)</i> на стр. 104).
Шум или фон могут слышаться, даже если через вход не поступает звук.	<ul style="list-style-type: none">• Проверьте, не вызывают ли помех персональные компьютеры или другие цифровые компоненты, подсоединенные к тому же самому источнику питания.
Нельзя выбрать некоторые Входные функции посредством INPUT SELECTOR на передней панели или кнопкой INPUT SELECT на пульте ДУ.	<ul style="list-style-type: none">• Проверьте настройки Input Skip (Пропуск входа) в меню Input Setup (Настройка входа).• Проверьте назначение HDMI Input в меню Input Setup (Настройка входа), затем попробуйте выключить OFF.
Между громкоговорителями и низкочастотным громкоговорителем почему-то слышится задержка.	<ul style="list-style-type: none">• См. раздел <i>Автоматическое выполнение оптимальной звуковой настройки (Auto MCACC)</i> на стр. 39 для повторной настройки системы при помощи функции MCACC (это автоматически компенсирует задержку звучания низкочастотного громкоговорителя).

Неполадка**Устранение**

Максимально возможная громкость (указанная на дисплее передней панели) ниже максимального значения **+12dB**.

- Проверьте, установлен ли Volume Limit на **OFF** (см. *Настройка громкости* на стр. 106).
- Настройка уровня канала может превышать **0dB**.

Видео**Неполадка****Устранение**

После выбора входа изображение отсутствует.

- Проверьте видеоподключения компонента-источника (см. стр. 29).
- Для HDMI, или при установке преобразования цифрового видеосигнала на **OFF** и при подключении телевизора и другого компонента через разные кабели (в *Настройка видеоопций* на стр. 71), необходимо подключить телевизор к данному ресиверу с помощью одинакового типа видеокабеля, используемого для подключения видеокomпонента.
- Убедитесь в правильности назначения входов для компонентов, подключенных с помощью кабелей компонентного видео или HDMI (см. *Меню Input Setup* на стр. 42).
- Проверьте настройки видеовыхода компонента-источника.
- Проверьте правильность выбора видеовыхода телевизора.
- Некоторые компоненты (например, игровые видеоприставки) имеют разрешение, преобразование которого невозможно. При регулировке настройки Resolution данного ресивера (в *Настройка видеоопций* на стр. 71) и/или если настройки разрешения на компоненте или дисплее не работают попробуйте переключить Digital Video Conversion (в *Настройка видеоопций* на стр. 71) на **OFF**.

Невозможна запись видео.

- Проверьте, не защищен ли источник от копирования.
- Во время записи преобразователь видеосигнала недоступен. Проверьте, одинаковый ли вид кабеля используется для подключения рекордера и видеосигнала (который требуется записать).

Помехи, прерывистость или искажения изображения.

- Иногда видеоманитофон может выводить видеосигнал с помехами (например, во время сканирования) или качество видео может быть низким (например, при использовании некоторых видеоприставок). Качество изображения также может зависеть от настроек и т.д. устройства отображения. Отключите преобразователь видео и подключите источник и устройство изображения заново с помощью одинакового типа подключения (компонентное или композитное), затем снова запустите воспроизведение.

Видеосигналы от компонентного терминала не выводятся.

- Когда к компонентному терминалу подключен монитор, совместимый только с разрешением 480i, а другой монитор подключен к терминалу HDMI, видеосигналы могут не выводиться на монитор, подключенный к компонентному терминалу. В таком случае, выполните следующее:
 - Отключите питание монитора, подключенного к терминалу HDMI.
 - Измените в меню **VIDEO PARAMETER** настройку **RES** (стр. 71).
- Видеосигналы с терминала HDMI не могут быть выведены на компонентные терминалы. Подайте видеосигналы от проигрывателя или другого источника на композитные или компонентные терминалы. При использовании компонентного терминала, назначьте его в Input Setup (Настройка входа).

Настройки

Неполадка	Устранение
При автоматической настройке MCACC постоянно появляется сообщение об ошибке.	<ul style="list-style-type: none">• Уровень фоновых шумов может быть слишком высок. Сохраняйте уровень шумов в помещении на минимальном возможном уровне (см. также <i>Проблемы при использовании автоматической настройки MCACC</i> на стр. 42). Если добиться достаточного уменьшения уровня шума не удается, объемное звучание следует настроить вручную (стр. 100).• При использовании только одного заднего громкоговорителя объемного звучания, подключите его к терминалам SURROUND BACK L (Single).• При использовании 5.1-канальной акустической системы, используйте колонки окружающего звучания для канала окружающего звучания, а не тылового окружающего звучания.• Проверьте, нет ли препятствий между громкоговорителями и микрофоном.• Если отображается Reverse Phase, попытайтесь сделать следующее:<ul style="list-style-type: none">– Провода громкоговорителя могли быть подключены наоборот (+ и –). Проверьте подключения громкоговорителей.– В зависимости от типа громкоговорителей и условий их установки, Reverse Phase может отображаться, даже если громкоговорители подключены правильно. В таком случае, выберите GO NEXT и продолжайте.– Если громкоговоритель не направлен на микрофон (место слушателя) или при использовании громкоговорителей, воздействующих на фазу (дипольных громкоговорителей, рефлективных громкоговорителей, и др.), может быть невозможно правильно определить полярность.
После автоматической настройки MCACC параметр размера громкоговорителей оказывается неправильным.	<ul style="list-style-type: none">• Возможно наличие в помещении некоторого уровня шумов от кондиционера, двигателя и т.д. Выключите все остальные бытовые приборы в помещении и запустите автоматическую настройку MCACC снова.• Это возможно в некоторых случаях в зависимости от ряда факторов (возможности воспроизведения низких частот громкоговорителей, размер помещения, размещение громкоговорителей, и т.д.). Вручную измените настройку громкоговорителя в <i>Speaker Setting (Настройка громкоговорителей)</i> на стр. 102 и используйте опцию ALL (Keep SP System) для меню Auto MCACC в <i>Автоматическая настройка MCACC (Expert)</i> на стр. 87, если это поможет исправить проблему.
Не удается правильно отрегулировать настройку Fine Speaker Distance (стр. 91).	<ul style="list-style-type: none">• Проверьте, работают ли все громкоговорители в одной фазе (убедитесь в том, что положительные (+) и отрицательные (–) терминалы совпадают).
При попытке выполнения настроек, на дисплее отображается KEY LOCK ON .	<ul style="list-style-type: none">• Для отключения блокировки кнопок, установив ресивер в режим ожидания, нажмите STANDBY/ON в течение примерно 10 секунд, удерживая нажатой SPEAKERS.
Самые последние настройки удалены.	<ul style="list-style-type: none">• Во время регулировки данной настройки кабель питания был отсоединен от розетки.• Настройки сохраняются только тогда, когда подзоны отключены. Отключите все зоны до отсоединения кабеля питания.
Не сохраняются различные настройки системы.	<ul style="list-style-type: none">• Не вынимайте шнур питания при выполнении настроек. (Настройки не сохраняются при выключении основной зоны и подзоны. Отключите все зоны до отсоединения кабеля питания.)

Графический вывод данных эквалайзера профессиональной калибровки

Неполадка	Устранение
Отклик эквалайзера, отображенный в графическом виде после калибровки, не кажется полностью ровным.	<ul style="list-style-type: none">• Есть случаи, когда диаграмма не отображается ровно (даже при выборе ALL CH ADJ в автоматической настройке MСACC) из-за настроек, компенсирующих характеристики комнаты, для достижения оптимального звучания.• Участки диаграммы могут отображаться идентичными (до и после), если была выполнена небольшая настройка или вообще не выполнена.• При сравнении измерений до и после, диаграмма может отображаться вертикально сдвинутой.
Кажется, настройки эквалайзера, выполненные с помощью <i>Ручная настройка MСACC</i> на стр. 90, не изменяют графический вывод.	<ul style="list-style-type: none">• Несмотря на выполненные настройки уровней, фильтры, использованные для анализа, могут не отображать данные настройки в графическом виде. Однако эта регулировка учитывается фильтрами, предназначенными для общей калибровки системы.
Кажется, кривые нижних частот не откалиброваны для громкоговорителей SMALL .	<ul style="list-style-type: none">• Низкие частоты, использованные в управлении басами (канал низкочастотного громкоговорителя), не изменяются для громкоговорителей, указанных в конфигурации SMALL, или не выводят низкие частоты.• Калибровка произведена, но из-за низкочастотных ограничений громкоговорителей измеряемое звучание, которое можно отобразить на дисплее, не выводится.

Дисплей

Неполадка	Устранение
Дисплей затемнен или выключен.	<ul style="list-style-type: none">• Повторно нажимая DIMMER, выберите другой параметр яркости.
Дисплей отключается после выполнения какого-либо действия.	<ul style="list-style-type: none">• Повторно нажимая DIMMER, выберите другой параметр яркости.
Не удастся добиться отображения надписи DIGITAL при использовании SIGNAL SEL .	<ul style="list-style-type: none">• Проверьте цифровые подключения и правильность назначения цифровых входов (см. раздел <i>Меню Input Setup</i> на стр. 42).
DD DIGITAL или DTS не высвечивается при воспроизведении программного обеспечения Dolby/DTS.	<ul style="list-style-type: none">• Данные индикаторы не высвечиваются при паузе воспроизведения.• Проверьте настройки воспроизведения (особенно цифровой выход) компонента-источника.
При воспроизведении дисков Dolby Digital или DTS не высвечиваются индикаторы формата на ресивере.	<ul style="list-style-type: none">• Проверьте, подключен ли проигрыватель при помощи цифрового подключения.• Убедитесь в том, что для ресивера выбрана настройка AUTO или DIGITAL (см. раздел <i>Выбор входного сигнала</i> на стр. 61).• Проверьте, не настроен ли проигрыватель таким образом, что источники формата Dolby Digital и DTS преобразуются в формат PCM.• Если на диске имеется несколько дорожек, выберите формат Dolby Digital или DTS.
При воспроизведении некоторых дисков не высвечивается ни один из индикаторов формата ресивера.	<ul style="list-style-type: none">• Этот диск может не содержать материалов в формате 5.1/6.1. Проверьте упаковку диска для получения дополнительной информации о содержимом диска.
При воспроизведении диска в режиме прослушивания Auto Surround или ALC, на ресивере отображается DD PL II или Neo:6 .	<ul style="list-style-type: none">• Убедитесь в том, что для ресивера выбрана настройка AUTO или DIGITAL (см. раздел <i>Выбор входного сигнала</i> на стр. 61).• Если в данный момент проигрывается двухканальное звуковое сопровождение (включая материалы с Dolby Surround), это не является неисправностью. Проверьте упаковку диска для получения дополнительной информации о доступных звуковых дорожках.

Неполадка	Устранение
Во время воспроизведения формата DVD-Audio на дисплее отображается индикация PCM .	<ul style="list-style-type: none"> • Это происходит при проигрывании материалов в формате DVD-Audio при использовании подключения HDMI. Это не является признаком неисправности.
Автоматически отключается питание и мигают некоторые индикаторы, или мигают некоторые индикаторы и питание не включается.	<ul style="list-style-type: none"> • См. Питание (стр. 108).

Пульт дистанционного управления

Неполадка	Устранение
Невозможно управление при помощи пульта ДУ.	<ul style="list-style-type: none"> • Установите режим дистанционного управления пульта ДУ так, чтобы он соответствовал настройке на ресивере (см. <i>Управление несколькими ресиверами</i> на стр. 77). • Проверьте правильность установки режима ДУ ресивера (см. <i>Remote Control Mode Setup</i> на стр. 107). • Попробуйте заменить батарейки в пульте ДУ (см. раздел <i>Установка батареек</i> на стр. 8). • Убедитесь, что пульт ДУ используется на расстоянии не более 7 м и под углом не более 30° от датчика ДУ на передней панели (см. раздел <i>Дальность действия пульта дистанционного управления</i> на стр. 14). • Проверьте, нет ли преград между ресивером и пультом ДУ. • Убедитесь в том, что на сенсор ДУ не попадает флуоресцентный или другой интенсивный свет. • Проверьте подключения гнезда CONTROL IN (см. <i>Управление другими компонентами Pioneer от сенсора ДУ данного аппарата</i> на стр. 37).
Невозможно управление другими компонентами при помощи пульта ДУ системы.	<ul style="list-style-type: none"> • Если батарейка села, предустановленные коды могли быть удалены. Введите предустановленные коды заново. • Предустановленный код может быть неверным. Повторите процедуру ввода предустановленных кодов.

HDMI

Неполадка	Устранение
Индикатор HDMI постоянно мигает.	<ul style="list-style-type: none">• Проверьте все пункты, перечисленные ниже.
Изображение или звук отсутствует.	<ul style="list-style-type: none">• Этот ресивер совместим с HDCP. Убедитесь, что подключаемые компоненты также HDCP-совместимы. Если нет, подключите их с помощью разъемов компонентного или композитного видео.• В зависимости от подключенного компонента-источника возможно, что он не будет работать с данным ресивером (даже если он совместим с HDCP). В этом случае подключите источник к ресиверу с помощью разъемов компонентного или композитного видео.• Если при непосредственном подключении компонента HDMI к монитору проблема сохранится, обратитесь к инструкции по эксплуатации компонента или монитора или к изготовителю.• Если видеоизображения не отображаются на телевизоре, попробуйте отрегулировать настройку разрешения, Deep Color или другую настройку для компонента.• При выводе аналоговых видеосигналов через HDMI, используйте отдельное подключение для вывода звука.• Для вывода сигналов в режиме Deep Color, с помощью кабеля HDMI (High Speed HDMI® Cable), подключите данный ресивер к компоненту или телевизору с функцией Deep Color.
Изображение отсутствует.	<ul style="list-style-type: none">• Попробуйте изменить настройку Resolution (в <i>Настройка видеоопций</i> на стр. 71).
Звук отсутствует или неожиданно прекращается.	<ul style="list-style-type: none">• Убедитесь, что настройка аудио-видео HDMI установлена на AMP/THROUGH.• Если компонент – устройство DVI, используйте для подключения звука отдельное соединение.• При выводе аналоговых видеосигналов через HDMI, пожалуйста, используйте отдельное подключение для аудиосигналов.• Проверьте настройки аудиовыхода компонента-источника.• Передачи цифровых аудиосигналов в формате HDMI требуют больше времени для распознавания. В связи с этим, может возникать пропадание аудиосигнала при переключении между аудиоформатами или начале воспроизведения.• Включение/отключение устройства, подключенного к разъему HDMI OUT этого устройства во время воспроизведения, или отсоединение/подсоединение кабеля HDMI во время воспроизведения, может вызвать помехи или прерывание звука.
Помехи или искажения изображения.	<ul style="list-style-type: none">• Иногда видеоматрица может выводить видеосигнал с помехами (например, во время сканирования), или качество видео может быть низким (например, при использовании некоторых видеоприставок). Качество изображения также может зависеть от настроек и т.д. устройства отображения. Отключите преобразователь видео и подключите источник и устройство изображения заново с помощью одинакового типа подключения (компонентное или композитное), затем снова запустите воспроизведение.• Если при непосредственном подключении компонента HDMI к монитору проблема сохранится, обратитесь к инструкции по эксплуатации компонента или монитора или к изготовителю.
На дисплее отобразится индикация HDCP ERROR .	<ul style="list-style-type: none">• Убедитесь, совместим ли подключенный компонент с HDCP. Если он несовместим с HDCP, заново подключите устройство-источник через другой тип подключения (компонентное или композитное). Данное сообщение отображается даже для некоторых компонентов, совместимых с HDCP, но пока нет трудностей в отображении видеоизображения, это не является неисправностью.
Если Управление по HDMI установлено на ON , назначение HDMI Input в Input Setup отменяется.	<ul style="list-style-type: none">• Даже если Управление по HDMI установлено на ON, для HDMI IN 1 назначение Digital In не отменяется, поэтому в этом случае используйте вход HDMI IN 1.

Неполадка	Устранение
Синхронная работа невозможна с использованием функции Управление по HDMI.	<ul style="list-style-type: none"> • Проверьте подключения HDMI. • Мог быть поврежден кабель. • Выберите ON для настройки функции Управление по HDMI (см. <i>HDMI Setup</i> на стр. 64). • Выберите ALL для настройки Control Mode (см. <i>HDMI Setup</i> на стр. 64). • Включите питание телевизора и затем включите питание данного ресивера. • Установите настройку функции Управление по HDMI телевизора на on (см. инструкции по эксплуатации телевизора).

Важные сведения о подключении HDMI

В некоторых случаях прохождение сигналов HDMI через данный ресивер невозможно (это зависит от подключаемого компонента, оборудованного HDMI – обратитесь к производителю относительно информации по совместимости HDMI).

Если сигналы HDMI принимаются несоответствующим образом через данный ресивер (от компонента), при подключении, пожалуйста, попытайтесь использовать одну из следующих конфигураций.

Конфигурация А

С помощью компонентных видеокабелей, подключите видеовыход компонента, оборудованного HDMI, к компонентному видеовыходу ресивера. В таком случае, ресивер может преобразовывать аналоговый компонентный видеосигнал в цифровой сигнал HDMI для передачи на дисплей. Для данной конфигурации, используйте наиболее удобное подключение (рекомендуется цифровое) для передачи аудиосигнала на ресивер. Подробнее о подключении звука см. в инструкции по эксплуатации.



Примечание

- Во время преобразования качество картинки слегка изменяется.

Конфигурация В

Подключите HDMI компонент напрямую к дисплею кабелем HDMI. Затем используйте наиболее подходящее подключение (рекомендуется использовать цифровое) для передачи звука на ресивер. Подробнее о подключении звука см. в инструкции по эксплуатации. При использовании этой конфигурации устанавливайте минимальную громкость.



Примечание

- Если на дисплее имеется только один терминал HDMI, можно только принимать видеосигнал HDMI от подключенного компонента.
- В зависимости от компонента, аудиовыход может ограничиваться до количества каналов, доступных на подключенном дисплее (например, функции ограничения стереофонического аудиосигнала уменьшают аудиовыход до 2 каналов для монитора).
- Для переключения входа, требуется переключить функции на ресивере и дисплее.
- Так как звук на дисплее приглушается при использовании подключения HDMI, требуется отрегулировать уровень громкости дисплея при каждом переключении функций входа.

Интерфейс USB

Симптомы	Причины	Способы устранения
Не отображаются папки/файлы, сохраненные на устройстве памяти USB.	Папки/файлы в данный момент сохранены на участке, кроме участка FAT (File Allocation Table).	Сохраните папки/файлы на участке FAT.
	Количество уровней папок превышает 8.	Ограничьте максимальное количество уровней папок до 8 (стр. 47).
	На одном устройстве памяти USB содержится более 30 000 папок/файлов.	Ограничьте максимальное количество папок/файлов на устройстве памяти USB до 30 000 (стр. 47).
	Аудиофайлы содержат защиту авторских прав.	Аудиофайлы с защитой авторских прав, записанные на устройстве памяти USB, не могут воспроизводиться (стр. 47).
Не распознается устройство памяти USB.	Устройство памяти USB не поддерживает спецификации класса запоминающих устройств большой емкости.	Попытайтесь использовать устройство памяти USB, совместимое со спецификациями класса запоминающих устройств большой емкости. Помните, что в некоторых случаях, данный ресивер не воспроизводит даже аудиофайлы, сохраненные на устройстве памяти USB, совместимом со спецификациями класса запоминающих устройств большой емкости (стр. 47).
	Некоторые форматы устройств памяти USB, включая NTFS и HFS, не могут воспроизводиться на данном ресивере.	Проверьте, содержит ли устройство памяти USB формат FAT 12, FAT 16 или FAT 32. Помните, что данный ресивер не может воспроизводить форматы NTFS и HFS (стр. 47).
	Устройство памяти USB не подключено соответствующим образом.	Проверьте подключение устройства памяти USB, затем включите ресивер (стр. 36).
	В данный момент используется концентратор USB.	Данный ресивер не поддерживает USB концентратор (стр. 47).
	Данный ресивер распознает устройство памяти USB как подделку.	Отключите и заново включите данный ресивер.
	Устройство памяти USB подключено и отображается, но невозможно воспроизвести аудиофайлы, сохраненные на устройстве памяти USB.	См. список форматов файлов, которые могут воспроизводиться на данном ресивере (стр. 49).
Невозможно обнаружить клавиатуру USB.	Клавиатура USB выводится через концентратор USB.	Этот ресивер несовместим с концентраторами USB. Подключите клавиатуру непосредственно в ресивер.
	Клавиатура PS2 не выводится через разъем PS2/USB.	Клавиатуры PS2 нельзя использовать с этим ресивером, даже если выводится через разъем PS2/USB. Используйте клавиатуру USB.
	Клавиатура не является устройством класса USB HID.	Некоторые устройства не будут обнаруживаться. Используйте клавиатуру класса USB HID.
Невозможно ввести правильный текст с помощью клавиатуры USB.	Клавиатура не имеет раскладку США-международная.	Используйте клавиатуру с раскладкой США-международная. Примечание: Некоторые символы нельзя ввести.

ADAPTER PORT

Неполадка	Устранение
Устройство с беспроводным интерфейсом <i>Bluetooth</i> не подключается или не работает. Не воспроизводится или прерывается звук на устройстве с беспроводным интерфейсом <i>Bluetooth</i> .	<ul style="list-style-type: none"> • Проверьте, нет ли рядом с аппаратом источников электромагнитного излучения в диапазоне 2,4 ГГц (микроволновые печи, устройства с поддержкой беспроводной локальной сети или с интерфейсом <i>Bluetooth</i>). Если рядом с аппаратом есть такой источник, установите аппарат подальше от него. Или же перестаньте пользоваться источником электромагнитного излучения. • Проверьте, не слишком ли далеко находится устройство с беспроводным интерфейсом <i>Bluetooth</i> от аппарата, и нет ли между устройством с беспроводным интерфейсом <i>Bluetooth</i> и аппаратом каких-либо препятствий. Расположите устройство с беспроводным интерфейсом <i>Bluetooth</i> и аппарат так, чтобы расстояние между ними не превышало 10 м, и между ними не было препятствий. • Проверьте, правильно ли подключен АДАПТЕР <i>Bluetooth</i> к разъему ADAPTER PORT аппарата. • Устройство с беспроводным интерфейсом <i>Bluetooth</i> может быть не переключено в режим поддержки беспроводной связи <i>Bluetooth</i>. Проверьте настройки устройства с беспроводным интерфейсом <i>Bluetooth</i>. • Проверьте правильность соединения. Настройки «сопряжения» были удалены из аппарата или устройства с беспроводным интерфейсом <i>Bluetooth</i>. Сбросьте настройки «сопряжения». • Проверьте правильность профиля. Используйте устройство с беспроводным интерфейсом <i>Bluetooth</i>, которое поддерживает профили A2DP и AVRCP.

Интернет-радио

Симптомы	Причины	Способы устранения
Невозможно войти в сеть. (На дисплее отобразится индикация « Connection Error ».)	LAN кабель может быть ненадежно подключен.	Надежно подключите LAN кабель (стр. 34).
	Не включен маршрутизатор.	Включите маршрутизатор.
	Сетевое устройство включалось, когда этот ресивер уже был включен.	Включайте сетевое устройство до ресивера.
Невозможно прослушать Интернет-радиостанции. (На дисплее отобразится индикация « Connection Error ».)	В данный момент действуют настройки системы защиты доступа для компонентов в сети.	Проверьте настройки системы защиты доступа для компонентов в сети.
	В данный момент соединение с Интернет прервано.	Проверьте настройки соединения для компонентов в сети, и при необходимости, обратитесь к провайдеру сетевой услуги (стр. 104).
	URL-адрес Интернет-радиостанции неправильно запрограммирован.	Проверьте, правильно ли введен URL-адрес при программировании.
	Трансляции от Интернет-радиостанции приостанавливаются или прерываются.	Вещание может прерываться или временно прекращаться радиостанцией.
	Выбирается Интернет-радиостанция, чей протокол не признается этим ресивером.	Этот ресивер не признает другие протоколы, кроме «http» и «mms».
	Интернет-радиостанция закрылась или ее частота смещена.	Введите новую Интернет-радиостанцию в настройке Интернет-радио.
Невозможно прослушать Интернет-радиостанции. (На дисплее отобразится индикация « File Format Error ».)	Вещание осуществляется в формате, несовместимом с этим ресивером.	Этот ресивер не может воспроизводить аудиофайлы других форматов, кроме MP3 или WMA. Также, даже если они имеют форматы MP3 или WMA, этот ресивер может быть не в состоянии воспроизвести их.

Симптомы	Причины	Способы устранения
Экран настроек Интернет-радио невозможно отобразить в Интернет-браузере компьютера.	IP-адрес этого ресивера был введен неправильно в браузер.	Проверьте IP-адрес ресивера и введите его правильно в браузере (стр. 105).
	JavaScript выключен в Интернет-браузере.	Включите JavaScript.
	Браузер несовместим с JavaScript.	Используйте Интернет-браузер, совместимый с JavaScript.

Если не удастся устранить неисправности после выполнения шагов выше, если экран внезапно застывает или перестают полностью работать кнопки на пульте ДУ или передней панели, выполните следующее:

- Нажмите **⏻ STANDBY/ON** на передней панели и отключите питание, затем снова включите питание.
- Если невозможно отключить питание, нажмите и удерживайте **⏻ STANDBY/ON** на передней панели на более чем 10 секунд. Питание будет отключено. (В таком случае будут удалены различные настройки, произведенные на ресивере.)

Об iPod



«Made for iPod» означает, что электронный прибор был разработан для подключения определенно к iPod и был сертифицирован разработчиком на соответствие стандарту технических характеристик Apple.

«Works with iPhone» означает, что электронный прибор был разработан для подключения определенно к iPhone и был сертифицирован разработчиком на соответствие стандарту технических характеристик Apple.

Apple не несет ответственности за работу данного устройства или его соответствие со стандартами по технике безопасности или регулятивными нормами.

iPod является торговым знаком компании Apple Inc., зарегистрированным в США и других странах. iPhone является торговым знаком компании Apple Inc.

Форматы объемного звучания

Ниже приведено краткое описание основных форматов объемного звучания, которые встречаются на дисках DVD, каналах спутникового, кабельного и наземного вещания, а также на видеокассетах.

Dolby

Ниже описываются технологии Dolby. Более подробную информацию можно получить по адресу www.dolby.com.



Изготовлено по лицензии компании Dolby Laboratories. Долби, Pro Logic, Surround EX и знак в виде двойной буквы D являются товарными знаками компании Dolby Laboratories.

DTS

Ниже описываются технологии DTS. Более подробную информацию можно получить по адресу www.dtstech.com.



Произведено по лицензии согласно патенту США № 5,451,942; 5,956,674; 5,974,380; 5,978,762; 6,226,616; 6,487,535; 7,212,872; 7,333,929; 7,392,195; 7,272,567 и другим патентам США и всемирным патентам, действительным и находящимся на рассмотрении. DTS и Symbol являются зарегистрированными торговыми марками, и логотипы DTS-HD, DTS-HD Master Audio и DTS – торговыми марками DTS, Inc. Изделие содержит программное обеспечение. © DTS, Inc. Все права защищены.

Windows Media Audio 9 Professional

Windows Media Audio 9 Professional (WMA9 Pro) является дискретным звуковым форматом, разработанным корпорацией Microsoft.



Windows Media и логотип Windows являются торговыми марками или зарегистрированными торговыми марками корпорации Microsoft в США и/или других странах.

Auto Surround, ALC и Stream Direct с различными форматами входного сигнала

На следующей схеме показано, что будет слышно при использовании различных форматов входных сигналов в зависимости от режима Stream Direct (см. *Использование функции Stream Direct (Прямое воспроизведение)* на стр. 60).

Стерефонические (2-канальные) форматы сигнала

Формат входного сигнала	Auto Surround / ALC / DIRECT	PURE DIRECT
Задний(е) громкоговоритель(и) объемного звучания: Подключены		
Dolby Digital Surround	⏏ Pro Logic IIx MOVIE	⏏ Pro Logic IIx MOVIE
DTS Surround	Neo:6 CINEMA	Neo:6 CINEMA
Другие стереоисточники	Стерефоническое воспроизведение	Стерефоническое воспроизведение
Аналоговые источники	<i>Как указано выше</i>	ANALOG DIRECT (стерео)
PCM источники	<i>Как указано выше</i>	PCM DIRECT
DVD-A источники	<i>Как указано выше</i>	<i>Как указано выше</i>
SACD источники	<i>Как указано выше</i>	<i>Как указано выше</i>
Задний(е) громкоговоритель(и) объемного звучания: Не подключены		
Dolby Digital Surround	⏏ Pro Logic II MOVIE	⏏ Pro Logic II MOVIE
DTS Surround	Neo:6 CINEMA	Neo:6 CINEMA
Другие стереоисточники	Стерефоническое воспроизведение	Стерефоническое воспроизведение
Аналоговые источники	<i>Как указано выше</i>	ANALOG DIRECT (стерео)
PCM источники	<i>Как указано выше</i>	PCM DIRECT
DVD-A источники	<i>Как указано выше</i>	<i>Как указано выше</i>
SACD источники	<i>Как указано выше</i>	<i>Как указано выше</i>

Форматы многоканальных сигналов

Формат входного сигнала	Auto Surround / ALC	PURE DIRECT / DIRECT
Задний(е) громкоговоритель(и) объемного звучания: Подключены		
Dolby Digital EX (6.1-канальное отмеченное флажком)	Dolby Digital EX ⏏ Pro Logic IIx MOVIE^a	Dolby Digital EX ⏏ Pro Logic IIx MOVIE^a
DTS-ES (6.1-канальные источники/6.1-канальное отмеченное флажком)	DTS-ES (Матричное/ Дискретное)	DTS-ES (Матричное/ Дискретное)
Источники DTS (5.1-канальное кодирование)	Прямое декодирование	Прямое декодирование
Источники DTS-HD	<i>Как указано выше</i>	<i>Как указано выше</i>
Другие 5.1/6.1/7.1-канальные источники	<i>Как указано выше</i>	<i>Как указано выше</i>
Задний(е) громкоговоритель(и) объемного звучания: Не подключены		
Источники DVD-A/Многокан. PCM	Прямое декодирование	Прямое декодирование
SACD источники (5.1-канальное кодирование)	<i>Как указано выше</i>	<i>Как указано выше</i>
Другие 5.1/6.1/7.1-канальные источники	<i>Как указано выше</i>	<i>Как указано выше</i>

a. Недоступен при подключении только одного заднего громкоговорителя объемного звучания.

Список предустановленных кодов

Не должно возникать сложностей при управлении компонентами, если их производитель присутствует в списке, но учитывайте, что возможны ситуации, когда коды для производителя в списке не работают для данной модели. Также возможны ситуации, когда только некоторые функции могут управляться правильно установленными предварительно заданными кодами.



Внимание

- Мы не гарантируем работу для всех перечисленных изготовителей и устройств. Работа может быть невозможна, даже если введен предустановленный код.
- Если код определенного компонента не удалось найти, сохраняется возможность отправки этому компоненту отдельных команд управления с другого пульта ДУ (см. *Программирование сигналов от других пультов ДУ* на стр. 78).

пример:

Телевизор	_____ Категория
Pioneer 0180	_____ Предустанов- ленный код
_____	_____ Производитель

Телевизор

Pioneer 0180, 0185, 0186, 0187, 0189, 0192, 0193, 0198

A.R. Systems 0040

Acme 0026

Acura 0027, 0039

ADC 0025,

Admiral 0023, 0024, 0025, 0030, 0031

Adyson 0026, 0113, 0114

Agashi 0113, 0114

Agazi 0025

Aiko 0026, 0027, 0039, 0040, 0113, 0114

Aim 0040

Aiwa 0084

Akai 0027, 0028, 0034, 0037, 0039, 0040, 0113, 0114

Akiba 0028, 0040

Akura 0025, 0028, 0039, 0040

Alaron 0113

Alba 0010, 0026, 0027, 0028, 0032, 0035, 0037, 0039, 0040, 0075, 0078, 0088, 0113

Alcyon 0017

Allorgan 0114

Allstar 0034, 0040

AMOi 0109

Amplivision 0010, 0026, 0041, 0114

Amstrad 0025, 0027, 0028, 0039, 0040

Anam 0027

Anglo 0027, 0039

Anitech 0017, 0025, 0027, 0039, 0040

Ansonic 0010, 0018, 0027, 0029, 0039, 0040

Arcam 0113, 0114

Arcam Delta 0026

Aristona 0034, 0037, 0040

Arthur Martin 0041

ASA 0023, 0031

Asberg 0017, 0034, 0040

Astra 0027

Asuka 0025, 0026, 0028, 0113, 0114

Atlantic 0026, 0034, 0037, 0040, 0113

Atori 0027, 0039

Auchan 0041

Audiosonic 0010, 0026, 0027, 0028, 0034, 0037, 0040, 0114

AudioTon 0010, 0026, 0114

Ausind 0017

Autovox 0017, 0023, 0025, 0026, 0114

Awa 0113, 0114

Baird 0114

Bang & Olufsen 0023, 0115

Basic Line 0027, 0028, 0034, 0039, 0040, 0114

Bastide 0026, 0114

Baur 0037, 0040

Bazin 0114

Beko 0010, 0035, 0040, 0060

Benq 0104

Beon 0034, 0037, 0040

Best 0010

Bestar 0010, 0034, 0040

Binatone 0026, 0114

Blue Sky 0028, 0040

Blue Star 0036

Boots 0026, 0114

BPL 0036, 0040

Brandt 0033, 0038, 0042, 0044

Brinkmann 0040

Brionvega 0023, 0034, 0037, 0040

Britannia 0026, 0113, 0114

Bruns 0023

BTC 0028

Bush 0027, 0028, 0030, 0032, 0034, 0036, 0037, 0039, 0040, 0065, 0078, 0114

Capsonic 0025

Carena 0040

Carrefour 0032

Cascade 0027, 0039, 0040

Casio 0106

Cathay 0034, 0037, 0040

CCE 0114

Centurion 0034, 0037, 0040

Century 0023

CGE 0010, 0017

Cimline 0027, 0039

City 0027, 0039

Clarivox 0037

Clatronic 0010, 0017, 0025, 0026, 0027, 0028, 0034, 0035, 0039, 0040, 0114

CMS 0113

CMS Hightec 0114

Concorde 0027, 0039

Condor 0010, 0026, 0034, 0035, 0039, 0040, 0113

Contec 0026, 0027, 0032, 0039, 0113

Continental Edison 0033

Cosmel 0027, 0039

Crosley 0017, 0023

Crown 0010, 0017, 0027, 0034, 0035, 0037, 0039, 0040

CS Electronics 0026, 0028, 0113

CTC Clatronic 0029

Cybertron 0028

Daewoo 0013, 0026, 0027, 0034, 0039, 0040, 0054, 0064, 0091, 0113, 0114

Dainichi 0028, 0113

Dansai 0025, 0034, 0037, 0040, 0113, 0114

Dantax 0010, 0037

Dawa 0040

Daytron 0027, 0039

De Graaf 0030

Decca 0026, 0034, 0037, 0040, 0114

Denver 0098, 0103

Desmet 0034, 0037, 0040

Diamant 0040

Diamond 0113

Dixi 0027, 0034, 0037, 0039, 0040, 0114

DTS 0027, 0039

Dual 0026, 0040, 0114

Dual-Tec 0026, 0027

Dumont 0023, 0026, 0029, 0114

Dux 0037

Dynatron 0034, 0037, 0040

Elbe 0010, 0018, 0040, 0114

Elciti 0023

Electa 0036

ELECTRO TECH 0027

Elin 0026, 0034, 0037, 0039, 0040, 0113

Elite 0028, 0034, 0040

Elman 0029

Elta 0027, 0039, 0113

Emerson 0010, 0023, 0040

Epson 0101

Erres 0034, 0037, 0040

ESC 0114

Etron 0027

Eurofeel 0114, 0025
Euroline 0037
Euroman 0010, 0025, 0026, 0034, 0040, 0113, 0114
Europhon 0026, 0029, 0034, 0040, 0113, 0114
Expert 0041
Exquisit 0040
Fenner 0027, 0039
Ferguson 0033, 0037, 0038, 0042
Fidelity 0026, 0030, 0040, 0113
Filsai 0114
Finlandia 0030
Finlux 0017, 0023, 0026, 0029, 0034, 0037, 0040, 0114
Firstline 0026, 0027, 0034, 0039, 0040, 0113, 0114
Fisher 0010, 0023, 0026, 0032, 0035, 0114
Flint 0034, 0040
Formenti 0017, 0023, 0024, 0026, 0037, 0113
Formenti/Phoenix 0113
Fortress 0023, 0024
Fraba 0010, 0040
Friac 0010
Frontech 0025, 0027, 0030, 0031, 0039, 0114
Fujitsu 0114
Fujitsu General 0114
Funai 0025
Galaxi 0040, 0035
Galaxis 0010, 0040
GBC 0027, 0032, 0039
Geant Casino 0041
GEC 0026, 0031, 0034, 0037, 0040, 0114
Geloso 0027, 0030, 0039
General Technic 0027, 0039
Genexxa 0028, 0031, 0034, 0040
Giant 0114
GoldHand 0113
Goldline 0040
Goldstar 0010, 0026, 0027, 0030, 0034, 0037, 0039, 0040, 0113, 0114
Goodmans 0025, 0027, 0032, 0034, 0037, 0039, 0040, 0107, 0114
Gorenje 0010, 0035
GPM 0028
Graetz 0031
Granada 0017, 0026, 0030, 0032, 0034, 0037, 0040, 0041, 0114
Grandin 0027, 0028, 0036, 0037
Gronic 0114
Grundig 0009, 0010, 0017, 0040, 0047
Halifax 0025, 0026, 0113, 0114
Hampton 0026, 0113, 0114
Hanseatic 0010, 0018, 0026, 0027, 0032, 0034, 0037, 0039, 0040, 0114
Hantarex 0027, 0039, 0040
Hantor 0040
Harwood 0039, 0040
HCM 0025, 0026, 0027, 0036, 0039, 0040, 0114
Hema 0039, 0114
Higashi 0113
HiLine 0040
Hinari 0027, 0028, 0032, 0034, 0037, 0039, 0040
Hisawa 0028, 0036, 0041
Hitachi 0022, 0026, 0030, 0031, 0032, 0040, 0076, 0111, 0114
Hornophon 0034, 0040
Hoshai 0028
Huanyu 0026, 0113
Hygashi 0026, 0113, 0114
Hyper 0026, 0027, 0039, 0113, 0114
Hypson 0025, 0026, 0034, 0036, 0037, 0040, 0041, 0114
Iberia 0040
ICE 0025, 0026, 0027, 0028, 0034, 0039, 0040, 0113, 0114
ICeS 0113
Imperial 0010, 0017, 0031, 0034, 0035, 0040
Indiana 0034, 0037, 0040
Ingenel 0031
Ingersol 0027, 0039
Inno Hit 0017, 0026, 0027, 0028, 0034, 0037, 0039, 0040, 0114
Innovation 0025, 0027
Interactive 0010
Interbuy 0027, 0039
Interfunk 0010, 0023, 0031, 0034, 0037, 0040
International 0113
Intervision 0010, 0025, 0026, 0029, 0040, 0114
Irradio 0017, 0027, 0028, 0034, 0037, 0039, 0040
Isukai 0028, 0040
ITC 0026, 0114
ITS 0028, 0034, 0036, 0040, 0113
ITT 0027, 0031
ITV 0027, 0037, 0040
JVC 0019, 0020, 0032, 0034, 0077, 5064
Kaisui 0026, 0027, 0028, 0036, 0039, 0040, 0113, 0114
Kamosonic 0026
Kamp 0026, 0113
Kapsch 0031
Karcher 0010, 0026, 0027, 0037, 0040
Kawasho 0113
Kendo 0010, 0029, 0030, 0040
KIC 0114
Kingsley 0026, 0113
Kneissel 0010, 0018, 0040
Kolster 0034, 0040
Konka 0028
Korpel 0034, 0037, 0040
Korting 0010, 0023
Kosmos 0040
Koyoda 0027
KTV 0026, 0114
Kyoto 0113, 0114
Lasat 0010
Lenco 0027, 0039
Lenoir 0026, 0027, 0039
Leyco 0025, 0034, 0037, 0040
LG 0010, 0021, 0026, 0027, 0030, 0034, 0037, 0039, 0040, 0071, 0074, 0081, 0105, 0113, 0114
LG/GoldStar 0014
Liesenk 0037
Liesenkotter 0040
Life 0025, 0027
Lifetec 0025, 0027, 0039, 0040
Lloyds 0039
Loewe 0010, 0018, 0040, 0051, 0052
Loewe Opta 0023, 0034, 0037
Luma 0030, 0037, 0039, 0040
Lumatron 0030, 0034, 0037, 0040, 0114
Lux May 0034
Luxor 0026, 0030, 0114
M Electronic 0026, 0027, 0031, 0033, 0034, 0037
Magnadyne 0023, 0029, 0037
Magnafon 0017, 0026, 0029, 0113
Magnum 0025, 0027
Mandor 0025
Manesth 0025, 0026, 0034, 0037, 0040, 0114
Marantz 0034, 0037, 0040
Marelli 0023
Mark 0034, 0037, 0039, 0040, 0113, 0114
Masuda 0114
Matsui 0026, 0027, 0030, 0032, 0034, 0037, 0039, 0040, 0114
Mediator 0034, 0037, 0040
Medion 0025, 0027, 0040
M-Electronic 0039, 0040, 0113, 0114
Melvox 0041
Memorex 0027, 0039
Memphis 0027, 0039
Mercury 0039, 0040
Metz 0023, 0184, 0185, 0186, 0187
Micromaxx 0025, 0027
Microstar 0025, 0027
Minerva 0017
Minoka 0034, 0040
Mitsubishi 0023, 0032, 0034, 0040, 0085
Mivar 0010, 0017, 0018, 0026, 0113, 0114
Motion 0017
MTC 0010, 0113
Multi System 0037
Multitech 0010, 0026, 0027, 0029, 0030, 0032, 0037, 0039, 0040, 0113, 0114
Murphy 0026, 0113
Naonis 0030
NEC 0032, 0114
Neckermann 0010, 0023, 0026, 0030, 0034, 0035, 0037, 0040, 0114
NEI 0034, 0037, 0040
Neufunk 0039, 0040
New Tech 0027, 0034, 0039, 0040, 0114
New World 0028
Nicamagic 0026, 0113
Nikkai 0025, 0026, 0028, 0034, 0037, 0039, 0040, 0113, 0114
Nobliko 0017, 0026, 0029, 0113
Nokia 0031
Nordic 0114
Nordmende 0023, 0031, 0033, 0034
Nordvision 0037
Novatronic 0040
Oceanic 0031, 0041
Okano 0010, 0035, 0040
ONCEAS 0026
Opera 0040
Orbit 0034, 0040
Orion 0027, 0034, 0037, 0039, 0040, 0079
Orline 0040
Osaki 0025, 0026, 0028, 0040, 0114
Oso 0028
Otto Versand 0024, 0026, 0032, 0034, 0036, 0037, 0040, 0114
Pael 0026, 0113
Palladium 0010, 0026, 0035, 0040, 0114
Palsonic 0114
Panama 0025, 0026, 0027, 0039, 0040, 0113, 0114
Panasonic 0008, 0031, 0040, 0043, 0049, 0099, 0102, 0194, 0191, 0195, 0196, 0197, 0190
Panavision 0040
Pathe Cinema 0010, 0018, 0026, 0041, 0113
Pausa 0027, 0039
Perdio 0040, 0113
Perfekt 0040
Philco 0010, 0017, 0023, 0040
Philharmonic 0026, 0114
Philips 0000, 0002, 0023, 0026, 0034, 0037, 0040, 0045, 0048, 0050, 0055, 0056, 0058, 0059, 0067, 0068, 0080, 0081, 0087, 0090, 0097, 0100
Phoenix 0010, 0023, 0034, 0037, 0040, 0113
Phonola 0023, 0034, 0037, 0040, 0113
Plantron 0025, 0034, 0039, 0040
Playsonic 0114
Poppy 0027, 0039
Prandoni-Prince 0017, 0030
Precision 0026, 0114
Prima 0027, 0031, 0039
Profex 0027, 0039
Profi-Tronic 0034, 0040
Proline 0034, 0040
Prosonic 0010, 0026, 0037, 0040, 0113, 0114, 0117
Protech 0025, 0026, 0027, 0029, 0034, 0037, 0114
Provision 0037, 0040
Pye 0034, 0037, 0040, 0083
Pymi 0027, 0039
Quandra Vision 0041

Quelle 0025, 0026, 0034, 0037, 0040, 0114
Questa 0032
Radialva 0040
Radio Shack 0040
Radiola 0034, 0037, 0040, 0114
Radiomarelli 0023, 0040
Radiotone 0010, 0034, 0039, 0040
Rank 0032
Recor 0040
Redstar 0040
Reflex 0040
Revox 0010, 0034, 0037, 0040,
Rex 0025, 0030, 0031
RFT 0010, 0018, 0023
Rhapsody 0113
R-Line 0034, 0037, 0040
Roadstar 0025, 0027, 0028, 0039
Robotron 0023
Rowa 0113, 0114
Royal Lux 0010
RTF 0023
Saba 0023, 0031, 0033, 0038, 0042, 0044
Saisho 0025, 0026, 0027, 0039, 0114
Salora 0030, 0031
Sambors 0017, 0029
Samsung 0004, 0005, 0010, 0025, 0026, 0027, 0034, 0035, 0037, 0039, 0040, 0062, 0063, 0066, 0089, 0093, 0113, 0114
Sandra 0026, 0113, 0114
Sansui 0034, 0040
Sanyo 0010, 0018, 0026, 0032, 0039, 0072, 0113, 0114
SBR 0037, 0040
SCHAUB LORENTZ 0031
Schneider 0026, 0028, 0034, 0037, 0040, 0075, 0114
SEG 0025, 0026, 0029, 0032, 0037, 0039, 0040, 0075, 0113, 0114
SEI 0040
SEI-Sinudyne 0023, 0029, 0031
Seleco 0030, 0031, 0032
Sencora 0027, 0039
Sentra 0039
Serino 0113
Sharp 0015, 0016, 0024, 0032, 0069, 0092
Siarem 0023, 0029, 0040
Sierra 0034, 0040
Siesta 0010
Silva 0113
Silver 0032
Singer 0023, 0029, 0041
Sinudyne 0023, 0029, 0037, 0040
Skantic 0031
Solavox 0031
Sonitron 0010, 0114
Sonoko 0025, 0026, 0027, 0034, 0037, 0039, 0040, 0114
Sonorol 0031, 0041
Sontec 0010, 0034, 0037, 0040
Sony 0001, 0003, 0027, 0032, 0046, 0053, 0057, 0070, 0073, 0082, 0086, 0096, 0110, 0112
Sound & Vision 0028, 0029
Soundwave 0034, 0037, 0040
Standard 0026, 0027, 0028, 0034, 0039, 0040, 0114
Starlight 0037
Starlite 0039, 0040
Stenway 0036
Stern 0030, 0031
Strato 0039, 0040
Stylandia 0114
Sunkai 0027,
Sunstar 0039, 0040
Sunwood 0027, 0034, 0039, 0040
Superla 0026, 0113, 0114
SuperTech 0039, 0040, 0113
Supra 0027, 0039
Susumu 0028
Sutron 0027, 0039
Sydney 0026, 0113, 0114
Sysline 0037
Sytong 0113
Tandy 0024, 0026, 0028, 0031, 0114
Tashiko 0029, 0030, 0032, 0113, 0114
Tatung 0026, 0034, 0037, 0040, 0114
TCM 0025, 0027
Teac 0040, 0114
Tec 0026, 0027, 0039, 0114
TEDELEX 0114
Teleavia 0033
Telecor 0040, 0114
Telefunken 0033, 0034, 0040, 0042
Telegazi 0040
Telemeister 0040
Telesonic 0040
Telestar 0040
Teletech 0027, 0037, 0039, 0040
Teleton 0026, 0114
Televideon 0113
Televiso 0041
Tensai 0027, 0028, 0034, 0039, 0040, 0114
Tesmet 0034
Tevion 0025, 0027
Textet 0026, 0039, 0113, 0114
Thomson 0006, 0007, 0026, 0033, 0034, 0038, 0040, 0042, 0044, 0095
Thorn 0037, 0040
Tokai 0034, 0040, 0114
Tokyo 0026, 0113
Tomashi 0036
Toshiba 0011, 0012, 0032, 0061, 0094, 0114
Towada 0031, 0114
Trakton 0114
Trans Continens 0040, 0114
Transtec 0113
Trident 0114
Triumph 0040
Vestel 0030, 0031, 0034, 0035, 0037, 0040, 0114
Vexa 0027, 0037, 0039, 0040
Victor 0032, 0034
VIDEOLÓGIC 0113
Videologique 0026, 0028, 0113, 0114
VideoSystem 0034, 0040
Videotechnic 0113, 0114
Viewsonic 0108
Visiola 0026, 0113
Vision 0034, 0040, 0114
Vortec 0034, 0037, 0040
Voxson 0017, 0023, 0030, 0031, 0034, 0040
Waltham 0026, 0040, 0114
Watson 0034, 0037, 0040
Watt Radio 0026, 0029, 0113
Wega 0023, 0032, 0040
Wegavox 0039
Weitblick 0034, 0037, 0040, 0114
White Westinghouse 0026, 0029, 0037, 0040, 0113
Xrypton 0040
Yamishi 0040, 0114
Yokan 0040
Yoko 0010, 0025, 0026, 0027, 0028, 0034, 0037, 0039, 0040, 0113, 0114
Yorx 0028
Zanussi 0030, 0114

DVD

*Если операции невозможны с использованием предварительно установленных кодов ниже, операции можно выполнять с помощью предварительно установленных кодов для **BD, DVR (BDR, HDR)**.*

- Pioneer** 2246, 2215
AEG 2093
Aiwa 2054
Akai 2001
Akura 2091
Alba 2027, 2038, 2048
Amitech 2093
AMW 2094
Awa 2094
Bang & Olufsen 2096
Bellagio 2094
Best Buy 2090
Brainwave 2093
Brandt 2017, 2044
Bush 2027, 2048, 2082, 2089
Cambridge Audio 2085
CAT 2087, 2088
Centrum 2088
CGV 2085, 2093
Cinetec 2094
Clatronic 2089
Coby 2095
Conia 2082
Continental Edison 2094
Crown 2093
C-Tech 2086
CyberHome 2008, 2037
Daenyx 2094
Daewoo 2035, 2059, 2093, 2094
Daewoo International 2094
Dalton 2092
Dansai 2084, 2093
Daytek 2010, 2033, 2094
Dayton 2094
DEC 2089
Decca 2093
Denon 2066, 2068
Denver 2069, 2089, 2091, 2095
Denzel 2083
Diamond 2085, 2086
DK Digital 2034
Dmtech 2000
Dual 2083
DVX 2086
Easy Home 2090
Eclipse 2085
Electrohome 2093
Elin 2093
Elta 2047, 2093
Enzer 2083
Finlux 2085, 2093
Gericom 2050
Global Solutions 2086
Global Sphere 2086
Goodmans 2027, 2070, 2089
Graetz 2083
Grundig 2053
Grunkel 2093
H&B 2089
Haaz 2085, 2086
HiMAX 2090
Hitachi 2015, 2083, 2090
Innovation 2002
JVC 2024, 2041, 2057
Kansai 2095
Kennex 2093
Kenwood 2051
KeyPlug 2093
Kiiri 2093
Kingavon 2089
Kiss 2083
Koda 2089
KXD 2090
Lawson 2086
Lecson 2084
Lenco 2089, 2093
LG 2016, 2020, 2040, 2043, 2065, 2076
Life 2002
Lifetec 2002
Limit 2086
Loewe 2056
LogicLab 2086
Magnavox 2089
Majestic 2095
Marantz 2062
Marquant 2093
Matsui 2044
Mecotek 2093
Medion 2002
MiCO 2085
Micromaxx 2002
Microstar 2002
Minoka 2093
Mizuda 2089, 2090
Monyka 2083
Mustek 2006
Mx Onda 2085
Naiko 2093
Neufunk 2083
Nevir 2093
NU-TEC 2082
Onkyo 2072
Optim 2084
Optimus 2004
Orava 2089
Orbit 2094
Orion 2061
P&B 2089
Pacific 2086
Panasonic 2018, 2019, 2026, 2032, 2036, 2075
Philips 2005, 2011, 2022, 2023, 2031, 2039, 2062
Pointer 2093
Portland 2093
Powerpoint 2094
Prosonic 2095
Provision 2089
Raite 2083
RedStar 2091, 2093, 2095
Reoc 2086
Roadstar 2021, 2089
Ronin 2094
Rowa 2082
Rownsonic 2088
Saba 2017, 2044
Sabaki 2086
Saivod 2093
Samsung 2015, 2042, 2063, 2078, 2081
Sansui 2085, 2086, 2093
Sanyo 2045, 2071
ScanMagic 2006
Schaub Lorenz 2093
Schneider 2000
Scientific Labs 2086
Scott 2025, 2092
SEG 2021, 2083, 2086, 2094
Sharp 2002, 2046, 2079
Sigmatek 2090
Silva 2091
Singer 2085, 2086
Skymaster 2058, 2086
Skyworth 2091
Slim Art 2093
SM Electronic 2086
Sony 2009, 2013, 2028, 2029, 2030, 2055, 2080
Soundmaster 2086
Soundmax 2086
Spectra 2094
Standard 2086
Star Cluster 2086
Starmedia 2089
Sunkai 2093
Supervision 2086
Synn 2086
Tatung 2035, 2093
TCM 2002
Teac 2067, 2082, 2086
Tec 2091
Technika 2093
Telefunken 2088
Tensai 2093
Tevion 2002, 2086, 2092
Thomson 2003, 2017, 2060, 2064
Tokai 2083, 2091
Toshiba 2007, 2061, 2073, 2074, 2077
TRANScontinents 2094
Trio 2093
TruVision 2090
Wharfedale 2085, 2086
Xbox 2003
Xlogic 2086, 2093
XMS 2093
Yamada 2094
Yamaha 2011
Yamakawa 2083, 2094
Yukai 2006, 2052

BD

Если операции невозможны с использованием предварительно установленных кодов ниже, операции можно выполнять с помощью предварительно установленных кодов для **DVD, DVR (BDR, HDR)**.

Pioneer 2247, 2248	Kenwood 2109	Panasonic 2179, 2180, 2181	Toshiba 2190, 2164
Denon 2212, 2213, 2214	LG 2188, 2189	Philips 2182	Yamaha 2199, 2200, 2201
Hitachi 2209, 2210, 2211	Marantz 2204, 2205	Samsung 2184	
JVC 2192, 2193, 2195, 2196, 2197, 2198	Mitsubishi 2202, 2203	Sharp 2206, 2207, 2208	
	Onkyo 2191	Sony 2185, 2186, 2187, 2194	

DVR (BDR, HDR)

Если операции невозможны с использованием предварительно установленных кодов ниже, операции можно выполнять с помощью предварительно установленных кодов для **DVD, BD**.

Pioneer 2238, 2239, 2240, 2241, 2242, 2243, 2244, 2245	Sony 2170, 2173, 2174, 2175, 2178
Panasonic 2165, 2171	Toshiba 2176
Sharp 2169, 2177	

Видеомагнитофон

Pioneer 1077	Elbe 1018	Innovation 1002	Oceanic 1000, 1001
Adyson 1017	Elcatech 1017	Interbuy 1005, 1017	Okano 1002, 1017, 1018
Aiwa 1000, 1001, 1002	Elsay 1017	Interfunk 1006	Orion 1002
Akai 1001	Elta 1007, 1017, 1018	Intervision 1000, 1018	Orson 1000
Akiba 1007, 1017	Emerson 1017	Irradio 1005, 1007, 1017	Osaki 1000, 1005, 1007, 1017
Akura 1001, 1007, 1017	ESC 1003, 1018	ITT 1001	Otto Versand 1006
Alba 1002, 1003, 1004, 1007, 1017, 1018	Etzuko 1007, 1017	ITV 1003, 1005, 1018	Palladium 1001, 1005, 1007, 1017
Ambassador 1004	Ferguson 1001	JVC 1001, 1013	Panasonic 1010
Amstrad 1000, 1017, 1018	Fidelity 1000, 1017	Kaisui 1007, 1017	Pathe Marconi 1001
Anitech 1007, 1017	Finlandia 1006	Karcher 1006	Perdio 1000
ASA 1005, 1006	Finlux 1000, 1001, 1006	Kendo 1002, 1003, 1004, 1017	Philo 1017
Asuka 1000, 1005, 1006, 1007, 1017	Firstline 1002, 1005, 1007, 1017	Korpel 1007, 1017	Philips 1006, 1012, 1019
Audiosonic 1018	Flint 1002	Kyoto 1017	Phonola 1006
Baird 1000, 1001, 1003, 1018	Formenti/Phoenix 1006	Lenco 1003	Portland 1003, 1004, 1018
Bang & Olufsen 1019	Frontech 1004	Leyco 1007, 1017	Prinz 1000
Basic Line 1002, 1003, 1004, 1007, 1017, 1018	Fujitsu 1000	LG 1000, 1005, 1016	Profex 1007
Baur 1006	Funai 1000	Lifetec 1002	Proline 1000
Bestar 1003, 1004, 1018	Galaxy 1000	Loewe Opta 1005, 1006	Prosonic 1002, 1018
Black Panther Line 1003, 1018	GBC 1004, 1007	Logik 1007, 1017	Pye 1006
Blaupunkt 1006	GEC 1006	Lumatron 1003, 1018	Quelle 1000, 1006
Bondstec 1004, 1017	Geloso 1007	Luxor 1017	Radialva 1017
Bush 1002, 1003, 1007, 1017, 1018	General 1004	M Electronic 1000	Radiola 1006
Cathay 1018	General Technic 1002	Manesth 1007, 1017	Rex 1001
Catron 1004	GoldHand 1007, 1017	Marantz 1006	RFT 1004, 1006, 1017
CGE 1000, 1001	Goldstar 1000, 1015	Mark 1018	Roadstar 1003, 1005, 1007, 1017, 1018
Cimline 1002, 1007, 1017	Goodmans 1000, 1003, 1004, 1005, 1007, 1017, 1018	Matsui 1002, 1005	Royal 1017
Clatronic 1004, 1017	Graetz 1001	Matsushita 1000, 1006	Saba 1001
Condor 1003, 1004, 1018	Granada 1006	Mediator 1006	Saisho 1002, 1007
Crown 1003, 1004, 1007, 1017, 1018	Grandin 1000, 1003, 1004, 1005, 1007, 1017, 1018	Medion 1002	Samsung 1008
Daewoo 1003, 1004, 1018	Grundig 1006, 1007	Memorex 1000, 1005	Samurai 1004, 1017
Dansai 1007, 1017, 1018	Hanseatic 1005, 1006, 1018	Memphis 1007, 1017	Sansui 1001
Dantax 1002	Harwood 1017	Micromaxx 1002	Saville 1018
Daytron 1003, 1018	HCM 1007, 1017	Microstar 1002	SBR 1006
De Graaf 1006	Hinari 1002, 1007, 1017, 1018	Migros 1000	Schaub Lorenz 1000, 1001
Decca 1000, 1001, 1006	Hisawa 1002	Multitech 1000, 1004, 1006, 1007, 1017	Schneider 1000, 1002, 1003, 1004, 1005, 1006, 1007, 1017, 1018
Denko 1017	Hitachi 1000, 1001, 1006, 1012	Murphy 1000	SEG 1007, 1017, 1018
Dual 1001, 1027, 1018	Hypson 1002, 1007, 1017, 1018	NEC 1001	SEI-Sinudyne 1006
Dumont 1000, 1006	Impego 1004	Neckermann 1001, 1006	Seleco 1001
	Imperial 1000	NEI 1006	Sentra 1004, 1017
	Inno Hit 1003, 1004, 1006, 1007, 1017, 1018	Nesco 1007, 1017	Sentron 1007, 1017
		Nikkai 1004, 1017, 1018	
		Nokia 1001, 1018	
		Nordmende 1001	

Sharp 1009
Shintom 1007, 1017
Shivaki 1005
Siemens 1005
Silva 1005
Silver 1018
Sinudyne 1006
Solavox 1004
Sonneclair 1017
Sonoko 1003, 1018
Sontec 1005
Sony 1011
Standard 1003, 1018

Stern 1018
Sunkai 1002
Sunstar 1000
Suntronic 1000
Sunwood 1007, 1017
Symphonic 1017
Taisho 1002
Tandberg 1018
Tashiko 1000
Tatung 1000, 1001, 1006
TCM 1002
Teac 1018

Tec 1004, 1017, 1018
Teleavia 1001
Telefunken 1001
Teletech 1017, 1018
Tenosal 1007, 1017
Tensai 1000, 1005, 1007, 1017
Tevion 1002
Thomson 1001, 1015
Thorn 1001
Tokai 1005, 1007, 1017
Tonsai 1007
Toshiba 1001, 1006, 1014
Towada 1007, 1017

Towika 1007, 1017
TVA 1004
Uher 1005
Ultravox 1018
United Quick Star 1003, 1018
Universum 1000, 1005, 1006
Videon 1002
Weltblick 1005
Yamishi 1007, 1017
Yokan 1007, 1017
Yoko 1004, 1005, 1007, 1017

Приставка спутникового телевидения

Pioneer 6096, 6095, 6080, 6176, 0196
@sat 6127
@Sky 6114
ABSat 6056
Acoustic Solutions 6093
ADB 6050
Akai 6090
Akura 6104
Alba 6052, 6076, 6056, 6093
Allsat 6090
Alltech 6056
Allvision 6128, 6114, 6075
Amitronica 6056
Ampere 6132, 6137
Amstrad 6132, 6137, 6112, 6056, 6078, 6119
Anglo 6056
Ankaro 6056
Ansonic 6121
Antron 6076
Apollo 6052
Apro 6108
Arcos 6068
Arcus 6069
Armstrong 6090
Armon 6127
ASA 6106
Asat 6090
ASCI 6089, 6114
ASLF 6056
AssCom 6096
Astra 6131, 6056
Astratec 6144, 6145
Astrell 6078
Astro 6053, 6112, 6131, 6076, 6122, 6091, 6098, 6119
Atlanta 6121
Atsat 6127
AtSky 6114
Audioline 6108
Audioton 6076
Austar 6050
Avalon 6137
Axil 6120, 6062, 6121
Axis 6143
Axitronic 6104
B.net 6108
B@ytronic 6106, 6075
BELL 6191
Balmet 6062
Beko 6052
Belson 6121

Big Sat 6062
Black Diamond 6093
Blaupunkt 6053
Blue Sky 6056
Boca 6132, 6056, 6128, 6061, 6133, 6113, 6063, 6064
Bodner & Mann 6070
Boshmann 6120, 6123
Boston 6103
Brainwave 6107, 6108
British Sky Broadcasting 6086
Broco 6056
BskyB 6086
BT 6071
Bubu Sat 6056
Bush 6130, 6093, 6140, 6104, 6108, 6144, 6077, 6066, 6141, 6058
Cambridge 6112
Canal Digital 6096
Canal Satellite 6096, 6095, 6154, 6153
Canal+ 6096, 6153
CGV 6120, 6059
Cherokee 6070
Chess 6089, 6056, 6114, 6104
CityCom 6105, 6131, 6128, 6055, 6068, 6117
Clark 6076
Classic 6108
Clatronic 6120
Clayton 6104
Clemens Kamphus 6137
Cobra 6137
Colombia 6132
Columbia 6132
Comag 6132, 6128, 6061, 6075, 6120, 6133, 6113, 6065, 6135, 6063, 6064
Comsat 6120
Condor 6131, 6129
Connexions 6137
Conrad 6132, 6112, 6083, 6131
Coship 6062, 6108
Crown 6093
Cryptovision 6052
CS 6123
Cyfrowy Polsat 6096
Cyrus 6090
D-box 6151
Daewoo 6143, 6056, 6071, 6144, 6058
Dantax 6104

Deltasat 6068
Denver 6121
Digatron 6107
Digenius 6105, 6102
Digiality 6131, 6114
Digifusion 6144, 6145
Dighome 6093, 6141, 6094
DigiLogic 6093
DigiQuest 6127, 6062, 6123
DigiSat 6128
Digisky 6062
Digital 6063
Digital Vision 6145
DigitalBox 6098, 6123
Dijam 6071
DirectTV 6139
Discovery 6070
Distratel 6078, 6126
DMT 6068
DNT 6090, 6137
Doro 6108
Dual 6128
Durabrand 6093, 6094
DX Antenna 6171
E Aichi 6172
Echolink 6061
Echostar 6096, 6057, 6115, 6109, 6137, 6052, 6056, 6177
Edision 6123
Einhell 6132, 6112, 6056
Elap 6056, 6120, 6059
Elbe 6121
Elless 6106
Elsat 6056
Elta 6090
eMTech 6072
Energy System 6123
Engel 6056, 6103
EP Sat 6052
Euricuff 6078
Eurocrypt 6052
EuroLine 6103
Europa 6112, 6131
Europhon 6132, 6105, 6131
Eurosat 6065
Eurosky 6132, 6089, 6105, 6112, 6131, 6106
Eurostar 6131, 6055
Eutelsat 6056
Eutra 6106
Evesham 6094
Exator 6076
Fagor 6079

Fenner 6056
Ferguson 6052, 6140, 6144, 6145
Fidelity 6112
Finlandia 6052
Finlux 6052, 6083, 6104
FinnSat 6106
Flair Mate 6056
Fly Com 6062
FMD 6089, 6120, 6062
Freecom 6112
FTEmaximal 6056, 6065
Fuba 6053, 6105, 6137, 6083, 6102, 6072
Fujitsu 6164, 6165, 6166
Galaxis 6096, 6143
Gardiner 6055
Garnet 6068
GbSAT 6072
Gecco 6122, 6075
General Satellite 6117
Globo 6106, 6103, 6114, 6075, 6133
GOD Digital 6090
Gold Box 6096, 6095
Gold Vision 6123
Golden Interstar 6126
Goodmans 6052, 6130, 6093, 6140, 6147, 6066, 6094, 6077
Gran Prix 6106
Granada 6052
Grandin 6104
Grocoss 6115, 6062
Grundig 6108, 6096, 6053, 6093, 6140, 6094, 6077, 6066
Haensel & Gretel 6132
Haier 6121
Hama 6059
Hanseatic 6091, 6098
Hauppauge 6107, 6108
HB 6072
HelioCom 6131
Helium 6131
Hiro 6065
Hirschmann 6143, 6053, 6105, 6137, 6112, 6083, 6131, 6106, 6128, 6075, 6065
Hitachi 6052, 6094, 6093, 6163
HNE 6132
Hornet 6127
Houston 6137
Humax 6117, 6118, 6144
Huth 6132, 6131, 6068, 6069
Hyundai 6068

ID Digital 6117
ILLUSION sat 6123
Imperial 6098, 6092, 6099, 6114, 6108
Ingelen 6089, 6137
Inno Hit 6104
International 6132
Interstar 6072
Intervision 6131
Inves 6144
iotronic 6120
ITT Nokia 6083, 6052
Jaeger 6114
JERROLD 6159, 6180, 6181, 6182, 6183, 6184, 6185, 6186, 6187, 6188
K-SAT 6056
Kamm 6056
Kaon 6127
KaTelco 6143
Kathrein 6053, 6090, 6089, 6055, 6138, 6076, 6148, 6059, 6056
Kendo 6128
Kenwood 6096
Key West 6132
Kiton 6089
KR 6076
Kreiling 6089, 6104, 6070
Kreiselmeier 6053
Kyostar 6076
L&S Electronic 6132, 6114
Labgear 6071
LaSAT 6053, 6132, 6105, 6131, 6106
Leiko 6104
Lemon 6114
Lenco 6131, 6056
Lenso 6112
LG 6068
Lifesat 6132, 6105, 6056
Listo 6104
Lodos 6093
Logik 6093
Logix 6068
Lorenzen 6132, 6105, 6131, 6102, 6107, 6133, 6113
Luxor 6112, 6083, 6141
M Electronic 6055
Manata 6132, 6056
Manhattan 6052, 6127
Marantz 6090
Maspro 6053, 6056
Matsui 6053, 6093, 6147, 6104, 6144, 6145
Max 6131
Maximum 6068, 6114
Mediabox 6096, 6095
Mediacom 6074
MediaSat 6096, 6095, 6112, 6154, 6153
Medion 6132, 6105, 6056, 6106, 6068, 6128, 6114, 6075, 6104
Medison 6056
Mega 6090
MegaSat 6065
Metronic 6132, 6076, 6056, 6055, 6078, 6126, 6114, 6120
Metz 6053
Micro 6112, 6131, 6076, 6056, 6107
Micro Elektronik 6056
Micro Technology 6056
Micromaxx 6105
Microstar 6105, 6068, 6102
Microtec 6056
Mitsubishi 6052
Morgan's 6090, 6132, 6056, 6128, 6075
Multibroadcast 6050
Multichoice 6050
Myriad 6090
Mysat 6056
MySky 6087, 6088
NEC 6162
NEOTION 6114
Netsat 6139
Neuhaus 6112, 6131, 6056
Neuling 6132, 6128, 6133, 6064
Neusat 6056
Neveling 6102
Newton 6137
NextWave 6069
Nichimen 6130
Nikko 6056, 6090
Noda Electronic 6078
Nokia 6052, 6083, 6096, 6082
Nordmende 6052
Octagon 6076
OctalTV 6107
Onn 6093, 6094
Opentel 6128, 6075
Optex 6089, 6056, 6126, 6120, 6079, 6104
Orbis 6128, 6114, 6075
Orbitech 6089, 6112, 6091, 6098, 6092, 6099
P/Sat 6128
Pace 6149, 6096, 6090, 6088, 6087, 6057, 6052
Pacific 6093
Packard Bell 6143
Palcom 6105, 6102, 6115
Palladium 6137, 6112
Palsat 6112
Panasonic 6054, 6052, 6167, 6168, 6169
Panda 6053, 6052, 6131
Pansat 6067
Pass 6059
Patriot 6132
peekTon 6062, 6121
Philips 6096, 6053, 6090, 6151, 6095, 6139, 6153, 6144, 6108, 6055, 6076, 6052
Phoenix 6121
Phonotrend 6109
Pilotime 6154
Pino 6114
Pixx 6067
Planet 6137
PMB 6056, 6079
Polytron 6137
Portland 6071
Preisner 6132, 6137, 6119, 6061
Premier 6095
Primacom 6143
Primestar 6178
Pro Basic 6096, 6060
Proline 6093
Promax 6052
Proscan 6110
Quelle 6105, 6131
Radiola 6090
Radix 6137, 6119
Rainbow 6076
RCA 6110, 6173, 6175, 6179
Rebox 6072
Regal 6103
RFT 6090
Roadstar 6096, 6056
Rollmaster 6120
Rover 6056
Rownsonic 6059
SA 6155, 6157, 6189, 6190
SAB 6103, 6127
Saba 6060, 6131, 6106, 6078
Sabre 6052
Sagem 6151, 6134, 6153
Saivod 6121
Salora 6128
Samsung 6096, 6074, 6073, 6149, 6129
Sanyo 6104
SAT 6112
Sat Control 6127
Sat Partner 6112, 6076
Sat Team 6056
SAT+ 6115
Satcom 6131
Satec 6056
Satelco 6128
Satplus 6098
SatyCon 6123
Schaecke 6076
Schaub Lorenz 6072, 6121
Schneider 6074, 6103
Schwaiger 6143, 6132, 6138, 6131, 6106, 6078, 6068, 6114, 6075, 6064, 6062, 6133, 6123, 6108, 6063
Scientific Atlanta 6085
SCS 6105, 6106
Sedea Electronique 6132, 6089, 6074, 6126, 6104
Seemann 6137
SEG 6089, 6068, 6103, 6093, 6104
SEI 6170
Septimo 6078
Serd 6075
Servimat 6079
ServiSat 6056, 6103
Shark 6123
Sharp 6141, 6094
Siemens 6053, 6137, 6114
Sigmatek 6121
Silva 6105
SilverCrest 6135, 6063
Skantim 6056
SKR 6056
SKT 6132
SKY 6139, 6086, 6088, 6087
SKY Italia 6096, 6088
Sky XL 6103, 6075
Skymaster 6109, 6056, 6068, 6114, 6115, 6060, 6059, 6079
Skymax 6090, 6120
Skypex 6106
Skyplus 6075, 6106, 6128, 6114
SkySat 6089, 6112, 6131, 6056
Skyvision 6114
SL 6132, 6105, 6106, 6107, 6133, 6108
SM Electronic 6109, 6056, 6115
Smart 6132, 6137, 6056, 6119, 6128, 6122, 6123, 6120, 6133
SmartVision 6062
Sony 6111, 6096, 6095, 6052, 6174
SR 6132
Star Sat 6072
Starland 6056
Starlite 6090
Stream 6088
Stream System 6127
Strong 6096, 6121, 6132, 6076, 6056, 6104, 6093, 6115
Sumin 6075
Sunny 6127
Sunsat 6056
Sunstar 6050, 6132
SuperMax 6069
Supratech 6120
Systec 6114
Tantec 6052
Targa 6067
Tatung 6052
TBoston 6103, 6121
Tecatel 6109
Technical 6104
Technika 6093, 6108, 6094
TechniSat 6089, 6137, 6052, 6112, 6091, 6098, 6092, 6099
Technomate 6126
Technosat 6069
Technosonic 6130, 6108
Technotrend 6108
Technowelt 6132, 6131
Techwood 6089, 6093, 6104, 6094
Telasat 6131
TELE System 6137, 6079, 6103, 6115
Telecil 6076
Teleka 6137, 6112, 6131, 6076
Telesat 6131
Telesat 6089, 6112, 6091, 6098, 6092, 6099, 6103, 6114, 6108, 6104
Teletech 6089
Televess 6132, 6052, 6112, 6072, 6127, 6114, 6133
Telewire 6128
Tempo 6069
Tevion 6130, 6056, 6115, 6108, 6060
Thomson 6110, 6096, 6086, 6088, 6095, 6056, 6131, 6052, 6141, 6153, 6140
Thorn 6052
Tiny 6108
Tioko 6132

Titan 6065, 6060
TNT SAT 6134
Tokai 6090
Tonna 6052, 6112, 6056, 6079
Topfield 6074
Toshiba 6052, 6093, 6161
Trevi 6103
Triasat 6112
Triax 6096, 6090, 6132, 6135, 6065, 6129, 6104, 6079, 6137, 6089, 6133, 6120, 6071, 6140, 6103, 6119, 6056, 6112
Turnsat 6056
Twinner 6056, 6079

Unisat 6090, 6132
United 6103
Univers 6065
Universum 6053, 6089, 6105, 6131, 6106, 6091, 6103
Van Hunen 6102
Variosat 6053
VEA 6121
Ventana 6090
Vestel 6089, 6103, 6093, 6094
VH Sat 6105
Viasat 6149
Viola Digital 6108
Vision 6104, 6065

Visionic 6126
Visiosat 6089, 6130, 6056, 6120, 6062, 6067
Vitecom 6120
Volcasat 6121
VTech 6055
Wetekom 6112
Wewa 6052
Wharfedale 6093, 6141, 6094
Wisi 6053, 6132, 6105, 6137, 6052, 6112, 6131, 6106, 6128, 6075
Worldsat 6089, 6072, 6103, 6070

WorthIt! 6066
Woxter 6121
Xoro 6067
Xsat 6057, 6056, 6072
Xtreme 6127
Yakumo 6120
ZapMaster 6106
Zehnder 6089, 6138, 6055, 6068, 6128, 6103, 6114, 6075, 6120, 6123, 6125
ZENITH 6156, 6158, 6160
Zeta Technology 6090
Zodiac 6137, 6076

Приставка спутникового телевидения (Комбинация: приставка спутникового телевидения/ персональный видеоманитофон)

@sat 6127
Allvision 6075
Atsat 6127
B@ytronic 6106, 6075
Boca 6063
BskyB 6086
Bush 6130
Canal Satellite 6154
Comag 6075, 6063
Daewoo 6058
Digifusion 6145
Digihome 6094
DigiQuest 6127
Digital 6063
DMT 6068
Edision 6123
eMTech 6072
GBSAT 6072
Gecco 6075
Globo 6075

Goodmans 6130, 6094
Hirschmann 6106, 6075
Humax 6117, 6118
Huth 6068
Hyundai 6068
Kathrein 6148
LaSAT 6106
LG 6068
Luxor 6141
Maximum 6114
Mediacom 6074
MediaSat 6153
Medion 6106, 6075
Microstar 6068
Morgan's 6075
MySky 6087, 6088
NEOTION 6114
Nichimen 6130
Nokia 6082
Opentel 6075

Orbis 6075
Pace 6087, 6149
Panasonic 6054
Philips 6139, 6153
Pilotime 6154
Pixx 6067
Proscan 6110
Rebox 6072
Sagem 6134
Samsung 6149, 6074, 6073
Sat Control 6127
Schneider 6074
Schwaiger 6106, 6068, 6075, 6063
Sedeas Electronique 6074
Serd 6075
Sharp 6094
SilverCrest 6063
SKY 6086, 6088, 6087
SKY Italia 6088
Sky XL 6075

Skymaster 6068
Skypex 6106
Skyplus 6075, 6106, 6114
Stream System 6127
Stream 6075
Sunny 6127
Targa 6067
TechniSat 6092, 6099
Technosonic 6130
Telestar 6092, 6099
Thomson 6086, 6141
TNT SAT 6134
Topfield 6074
Viasat 6149
Visiosat 6130, 6067
Wisi 6106
Xoro 6067
Xtreme 6127
Zehnder 6068, 6075, 6125

Приставка кабельного телевидения

Pioneer 0197, 6081
ABC 6142
ADB 6051
Auna 6051
Austar 6152
Bell & Howell 6142
Birmingham Cable Communications 6152
Cablecom 6146
Fosgate 6152
France Telecom 6136
Freebox 6150

General Instrument 6152, 6142
Humax 6100, 6124
Jerrold 6152, 6142
Kabel Deutschland 6100
Macab 6136
Madritel 6051
Magnavox 6142
Memorex 6116
Motorola 6152
Nokia 6084
Noos 6136

NTL 6152, 6097
Optus 6152
Orange 6136
Pace 6097
Panasonic 6116
Paragon 6116
Philips 6136, 6146
Pulsar 6116
Runco 6116
Sagem 6136
Salora 6116
Samsung 6097, 6116

Scientific Atlanta 6101
StarHub 6152
Supercable 6152
Telewest 6101
Thomson 6146, 6100
Toshiba 6116
UPC 6146
US Electronics 6152
Virgin Media 6097, 6101
Visiopass 6136
Zenith 6116
Ziggo 6084

Приставка кабельного телевидения (Комбинация: приставка кабельного телевидения/ персональный видеоманитофон)

Freebox 6150
Humax 6124, 6100
Nokia 6084
Scientific Atlanta 6101
Telewest 6101
Thomson 6146
UPC 6146
Virgin Media 6101

CD

Pioneer 5065, 5066

AKAI 5043

Asuka 5045

Denon 5019

Fisher 5048

Goldstar 5040

Hitachi 5042

Kenwood 5020, 5021, 5031

Luxman 5049

Marantz 5033

Onkyo 5017, 5018, 5030, 5050

Panasonic 5036

Philips 5022, 5032, 5044

RCA 5013, 5029

Roadstar 5052

Sharp 5051

Sony 5012, 5023, 5026, 5027,

5028, 5039

TEAC 5015, 5016, 5034, 5035,
5037

Technics 5041

Victor 5014

Yamaha 5024, 5025, 5038,

5046, 5047

CD-R

Pioneer 5067

Philips 5054

Yamaha 5055

Проигрыватель лазерных дисков

Pioneer 5062, 5063

Кассетный магнитофон

Pioneer 5070

Цифровая кассета

Pioneer 5069

MD

Pioneer 5068

Спецификации

Аудио секция

Номинальная выходная мощность

Передний, Центральный, Объемного звучания,
Тылового объемного звучания

..... 140 Вт на канал (1 кГц, 6 Ω, 1 %)
..... 100 Вт на канал
(20 Гц до 20 кГц, 8 Ω, 0,09 %)

Коэффициент нелинейных искажений

..... 0,06 % (20 Гц до 20 кГц, 8 Ω, 95 Вт/кан.)

Гарантированный импеданс громкоговорителя

..... 6 Ω до 16 Ω

Соотношение сигнал/шум

(IHF, коротко замкнутый, сеть А)

LINE 100 дБ

Частотная характеристика

..... 5 Гц до 100 000 Гц ± 0 ₋₃ дБ
(Режим Pure Direct)

Вход (Чувствительность/Сопротивление)

LINE 300 мВ/47 кΩ

Выход (Уровень/Сопротивление)

REC 300 мВ/2,2 кΩ

Видео секция

Уровень сигнала

Композитный 1 Вp-p (75 Ω)

Компонентный видео Y: 1,0 Вp-p (75 Ω),
PB, PR: 0,7 Вp-p (75 Ω)

Соответствующее макс. разрешение

Компонентный видео 1080p (1125p)
(Видеопреобразование отключено)

Секция тюнера

Частотный диапазон (FM)

..... 87,5 МГц до 108 МГц

Вход антенны (FM)

..... 75 Ω несбалансированный

Частотный диапазон (AM)

..... 531 кГц до 1602 кГц

Антенна (AM)

..... Рамочная антенна (сбалансированная)

Секция цифрового входа/выхода

Разъем HDMI 19-контактный (не DVI)

Терминал HDMI 5 В, 100 мА

Терминал USB USB2.0 Full Speed (Тип А)

Терминал iPod USB и Video (Композитный)

Терминал ADAPTER PORT 5 В, 100 мА

Встроенная секция управления

Терминал управления (SR)

..... Ø 3,5 мини-джек (MONO)

Терминал управления (IR)

..... Ø 3,5 мини-джек (MONO)

ИК-сигнал

..... Высокий активный (высокий уровень: 2,0 В)

Остальное

Требования к электропитанию

... Переменный ток 220 В до 230 В, 50 Гц/60 Гц

Потребляемая мощность 245 Вт
В режиме ожидания

..... 0,4 Вт (Control OFF)
..... 0,6 Вт (Control ON)

Размеры

..... 420 мм (Ш) x 158 мм (В) x 379 мм (Г)

Вес (без упаковки) 10,2 кг

Комплектация

Микрофон настройки MCACC (APM7008) 1

Пульт дистанционного управления

(AXD7596) 1

Сухие батарейки AAA/IEC R03 2

Кабель iPod 1

Рамочная антенна AM 1

Проволочная антенна FM 1

Кабель питания 1

Гарантийный сертификат

Данное руководство по эксплуатации



Примечание

- Эти технические характеристики действительны при напряжении 230 В.
- Спецификации и конструкция могут быть изменены без предупреждения, в результате усовершенствования модели.

Чистка устройства

- Для удаления грязи или пыли используйте мягкую и сухую ткань.
- Если поверхности загрязнены, протрите их мягкой тканью, смоченной в нейтральном моющем средстве, разбавленном пятью или шестью частями воды, и тщательно отжатай, затем еще раз протрите сухой тканью. Не используйте полироль и моющие средства для мебели.
- Никогда не используйте для ухода за этим устройством и рядом с ним разбавители, бензин, инсектицидные аэрозоли или другие химические вещества, так как они могут повредить поверхность.

Это изделие снабжено комплектом шрифта FontAvenue®, который лицензируется NEC Corporation. FontAvenue - это зарегистрированный торговый знак NEC Corporation.

Издано Pioneer Corporation.

© Pioneer Corporation, 2010.

Все права защищены.

Примечание:

В соответствии со статьей 5 Закона Российской Федерации "О защите прав потребителя" и Указанием Правительства Российской Федерации № 720 от 16 июня 1997 года корпорация Pioneer Europe NV устанавливает условие на следующую продолжительность срока службы официально поставляемых на Российский рынок товаров.

Аудио и видеоборудование: 7 лет

Переносное аудиооборудование: 6 лет

Другое оборудование (наушники, микрофон и т.д.): 5 лет

Автомобильная электроника: 6 лет

D3-7-10-6_A_Ru

Discover the benefits of registering your product online at
<http://www.pioneer.co.uk> (or <http://www.pioneer.eu>)

Découvrez les nombreux avantages offerts en enregistrant votre produit en ligne
maintenant sur <http://www.pioneer.fr> (ou <http://www.pioneer.eu>).

Зарегистрируйте Ваше изделие на <http://www.pioneer-rus.ru>
(или <http://www.pioneer.eu>).

Ознакомьтесь с преимуществами регистрации в Интернет

PIONEER CORPORATION

1-1, Shin-ogura, Saiwai-ku, Kawasaki-shi, Kanagawa 212-0031, Japan

Корпорация Пайонир

1-1, Син-Огура, Сайвай-ку, г. Кавасаки, префектура Канагава, 212-0031, Япония

Импортер: ООО "ПИОНЕР РУС"

125040, Россия, г. Москва, ул. Правды, д.26 Тел.: +7(495) 956-89-01

PIONEER ELECTRONICS (USA) INC.

P.O. BOX 1540, Long Beach, California 90801-1540, U.S.A. TEL: (800) 421-1404

PIONEER ELECTRONICS OF CANADA, INC.

300 Allstate Parkway, Markham, Ontario L3R 0P2, Canada TEL: 1-877-283-5901, 905-479-4411

PIONEER EUROPE NV

Haven 1087, Keetberglaan 1, B-9120 Melsele, Belgium TEL: 03/570.05.11

PIONEER ELECTRONICS ASIACENTRE PTE. LTD.

253 Alexandra Road, #04-01, Singapore 159936 TEL: 65-6472-7555

PIONEER ELECTRONICS AUSTRALIA PTY. LTD.

178-184 Boundary Road, Braeside, Victoria 3195, Australia, TEL: (03) 9586-6300

PIONEER ELECTRONICS DE MEXICO S.A. DE C.V.

Bldv.Manuel Avila Camacho 138 10 piso Col.Lomas de Chapultepec, Mexico, D.F. 11000 TEL: 55-9178-4270

K002_B2_Ru

Published by Pioneer Corporation.

Copyright © 2010 Pioneer Corporation.

All rights reserved.

Publication de Pioneer Corporation.

© 2010 Pioneer Corporation.

Tous droits de reproduction et de traduction réservés.

<5707-00000-322-0S>

Printed in China
Imprimé en Chine