

# Pioneer

**DCS-FS303K** | DVD surround system / Système home cinema numérique / DVD Heimkinosystem  
Sistema Surround con lettore DVD / DVD surround systeem / Sistema de DVD con sonido surround

**XV-DV303FSK** | DVD/CD Receiver / Récepteur-recteur DVD/CD / DVD/CD Receiver /  
Sintoamplificatore con DVD/CD / DVD/CD Receiver / Receptor con DVD/CD

**S-DV303FS** | Speaker System / Enceintes acoustiques / Lautsprechersystem /  
Sistema di diffusori / Luidsprekersysteem / Sistema de altavoces

ENGLISH

FRANÇAIS

DEUTSCH

ITALIANO

NEDERLANDS

ESPAÑOL

Discover the benefits of registering your product online at <http://www.pioneer.co.uk> (or <http://www.pioneer.eu>).

Découvrez les nombreux avantages offerts en enregistrant votre produit en ligne maintenant sur <http://www.pioneer.fr> (ou <http://www.pioneer.eu>).

Bitte nutzen Sie die Möglichkeit zur Registrierung Ihres Produktes unter <http://www.pioneer.de> (oder <http://www.pioneer.eu>)

Registra il tuo prodotto su <http://www.pioneer.it> (o <http://www.pioneer.eu>) e scopri subito quali vantaggi puoi ottenere!

Ontdek nu de voordelen van online registratie! Registreer uw Pioneer product via <http://www.pioneer.nl> - <http://www.pioneer.be> (of <http://www.pioneer.eu>)

Registre su producto en <http://www.pioneer.es> (o en <http://www.pioneer.eu>) Descubra los beneficios de registrarse on-line:

Operating instructions  
Mode d'emploi  
Bedienungsanleitung  
Istruzioni per l'uso  
Handleiding  
Manual de instrucciones

P/NO: MFL62755785

## 1

# Safety Information



**CAUTION:** TO REDUCE THE RISK OF ELECTRIC SHOCK DO NOT REMOVE COVER (OR BACK) NO USER-SERVICEABLE PARTS INSIDE REFER SERVICING TO QUALIFIED SERVICE PERSONNEL.



This lightning flash with arrowhead symbol within an equilateral triangle is intended to alert the user to the presence of uninsulated dangerous voltage within the product's enclosure that may be of sufficient magnitude to constitute a risk of electric shock to persons.



The exclamation point within an equilateral triangle is intended to alert the user to the presence of important operating and maintenance (servicing) instructions in the literature accompanying the product.

## Cautions and Warnings

**WARNING:** TO PREVENT FIRE OR ELECTRIC SHOCK HAZARD, DO NOT EXPOSE THIS PRODUCT TO RAIN OR MOISTURE.

**WARNING:** Do not install this equipment in a confined space such as a book case or similar unit.

CLASS 1 LASER PRODUCT  
APPAREIL À LASER DE CLASSE 1

**CAUTION:** This product is a class 1 laser product classified under the Safety of laser products, IEC60825-1:2007. To ensure proper use of this product, please read this owner's manual carefully and retain it for future reference. Shall the unit require maintenance, contact an authorized service centre.

Use of controls, adjustments or the performance of procedures other than those specified herein may result in hazardous radiation exposure.

To prevent direct exposure to laser beam, do not try to open the enclosure. Visible laser radiation when open. DO NOT STARE INTO BEAM.

**CAUTION:** The apparatus shall not be exposed to water (dripping or splashing) and no objects filled with liquids, such as vases, shall be placed on the apparatus.

### CAUTION concerning the Power Cord

Most appliances recommend they be placed upon a dedicated circuit;

That is, a single outlet circuit which powers only that appliance and has no additional outlets or branch circuits. Check the specification page of this owner's manual to be certain. Do not overload wall outlets. Overloaded wall outlets, loose or damaged wall outlets, extension cords, frayed power cords, or damaged or cracked wire insulation are dangerous. Any of these conditions could result in electric shock or fire. Periodically examine the cord of your appliance, and if its appearance indicates damage or deterioration, unplug it, discontinue use of the appliance, and have the cord replaced with an exact replacement part by an authorized service centre. Protect the power cord from physical or mechanical abuse, such as being twisted, kinked, pinched, closed in a door, or walked upon. Pay particular attention to plugs, wall outlets, and the point where the cord exits the appliance. To disconnect power from the mains, pull out the mains cord plug. When installing the product, ensure that the plug is easily accessible.

### Information for users on collection and disposal of old equipment and used batteries



(Symbol examples)  
for batteries

These symbols on the products, packaging, and/or accompanying documents mean that used electrical and electronic products and batteries should not be mixed with general household waste.

For proper treatment, recovery and recycling of old products and used batteries, please take them to applicable collection points in accordance with your national legislation.

By disposing of these products and batteries correctly, you will help to save valuable resources and prevent any potential negative effects on human health and the environment which could otherwise arise from inappropriate waste handling.

For more information about collection and recycling of old products and batteries, please contact your local municipality, your waste disposal service or the point of sale where you purchased the items.

**These symbols are only valid in the European Union.**

**For countries outside the European Union:**

If you wish to discard these items, please contact your local authorities or dealer and ask for the correct method of disposal. This device is equipped with a portable battery or accumulator.

**Safe way to remove the battery or the battery from the equipment:**

Remove the old battery pack, follow the steps in reverse order than the assembly. To prevent contamination of the environment and bring on possible threat to human and animal health, the old battery or the battery put in the appropriate container at designated collection points. Do not dispose of batteries or battery together with other waste. It is recommended that you use local, free reimbursement system batteries and accumulators. The battery shall not be exposed to excessive heat such as sunshine, fire or the like.

## Copyrights

It is forbidden by law to copy, broadcast, show, broadcast via cable, play in public, or rent copyrighted material without permission. This product features the copy protection function developed by Rovi Corporation. Copy protection signals are recorded on some discs. When recording and playing the pictures of these discs picture noise will appear. This product incorporates copyright protection technology that is protected by U.S. patents and other intellectual property rights. Use of this copyright protection technology must be authorized by Rovi Corporation, and is intended for home and other limited viewing uses only unless otherwise authorized by Rovi Corporation. Reverse engineering or disassembly is prohibited.

CONSUMERS SHOULD NOTE THAT NOT ALL HIGH DEFINITION TELEVISION SETS ARE FULLY COMPATIBLE WITH THIS PRODUCT AND MAY CAUSE ARTIFACTS TO BE DISPLAYED IN THE PICTURE. IN CASE OF 525 OR 625 PROGRESSIVE SCAN PICTURE PROBLEMS, IT IS RECOMMENDED THAT THE USER SWITCH THE CONNECTION TO THE 'STANDARD DEFINITION' OUTPUT. IF THERE ARE QUESTIONS REGARDING OUR TV SET COMPATIBILITY WITH THIS MODEL 525p AND 625p UNIT, PLEASE CONTACT OUR CUSTOMER SERVICE CENTRE.

**Notes on Copyrights**

- Many DVD discs are encoded with copy protection. Because of this, you should only connect your player directly to your TV, not to a VCR. Connecting to a VCR results in a distorted picture from copy-protected discs.
- Under the U.S. Copyright laws and Copyright laws of other countries, unauthorized recording, use, display, distribution, or revision of television programmes, videotapes, BD-ROM discs, DVDs, CDs and other materials may subject you to civil and/or criminal liability.

## 1 Safety Information

---

- 2 CAUTION
- 4 Copyrights

## 2 Preparation

---

- 8 Unique Features
- 8 Playable Discs
- 9 Supplied Accessories
- 10 Playable file Requirement
- 12 Front panel
- 13 Rear panel
- 14 Remote control

## 3 Installation

---

- 16 Assemble the speakers
- 18 Wall mounting the speakers
- 19 Additional notes on speaker
- 20 Positioning the System
- 21 Connections to your TV
- 21 Component Video Connection
- 22 HDMI Out Connection
- 23 Video Connection
- 23 SCART Connection
- 24 Optional Equipment Connection
- 24 AUX IN Connection
- 24 PORTABLE IN Connection
- 25 USB Connection
- 25 Antenna Connection

- 26 Adjust the Setup settings
- 26 To display and exit the Setup Menu
- 26 LANGUAGE
- 27 DISPLAY
- 27 AUDIO
- 28 2.1 Speaker Setup
- 29 LOCK (Parental control)
- 30 OTHERS

## 4 Operation

---

- 31 Basic Operations
- 32 Other Operations
- 32 Displaying Disc Information on-screen
- 32 To display the DVD Menu
- 32 To display the DVD Title
- 32 Selecting a subtitle language
- 32 1.5 times speed playback
- 33 Starting play from selected time
- 33 Last Scene Memory
- 33 Changing the character set to display DivX® subtitle correctly
- 33 Programmed Playback

34	Viewing a PHOTO file
34	Viewing photo files as a slide show
34	Listening to music during slide show
35	Radio Operations
35	Listening to the Radio
35	Presetting the Radio stations
35	Deleting all the saved stations
35	Improving poor FM reception
36	Seeing information about a radio station
37	Sound adjustment
37	Setting the surround mode
38	Advanced Operations
38	Sleep Timer Setting
38	Dimmer
38	Screen Saver
38	Turn off the sound temporarily
38	System Select - Optional
38	Displaying file information (ID3 TAG )
38	Listening to music from your portable player or external device
39	Recording to USB

## 5 Maintenance

---

40	Notes on Discs
40	Handling the Unit

## 6 Troubleshooting

---

41	Troubleshooting
----	-----------------

## 7 Appendix

---

42	Controlling a TV with the Supplied Remote Control
43	Language Codes
44	Area Codes
45	Trademarks and Licences
46	Specifications

1

2

3

4

5

6

7

# 2 Preparation

## Unique Features

### Portable In

Listens to music from your portable device. (MP3, Notebook, etc)

### USB Direct Recording

Records music from CD to your USB device.

## Playable Discs

This unit plays DVD±R/RW and CD-R/RW that contains audio titles, DivX, MP3, WMA and/or JPEG files. Some DVD±RW/DVD±R or CD-RW/CD-R cannot be played on this unit due to the recording quality or physical condition of the disc, or the characteristics of the recording device and authoring software.



DVD-VIDEO (8 cm / 12 cm disc)  
Discs such as movies that can be purchased or rented.



DVD±R (8 cm / 12 cm disc)  
Video mode and finalized only.



DVD-RW (8 cm / 12 cm disc)  
Video mode and finalized only.  
DVD VR format that have been finalized can not be played in this unit.



DVD+R: Video mode only.  
Supports the double layer disc also.



DVD+RW (8 cm / 12 cm disc)  
Video mode and finalized only.



Video CD: VCD or SVCD



Audio CD: Music CDs or CD-R/CD-RW in music CD format that can be purchased.

"Dolby", "Pro Logic", and the double-D symbol are trademarks of Dolby Laboratories.  
Manufactured under license from Dolby Laboratories.



## Supplied Accessories

Please check and identify the supplied accessories.

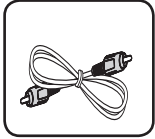

VIDEO cable (1)



Remote Control (1)

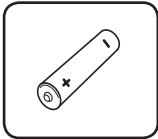

Battery (1)



FM Antenna (1)

## Accessories of speaker box (S-DV303FS)

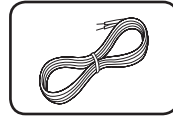

Colour-coded  
Speaker Cables (3)



Large screws(4)



Small screws(8)

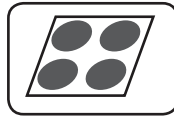

Large non-skid  
pads(1)

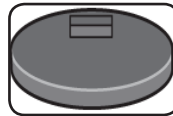

Speaker stand  
bases(2)

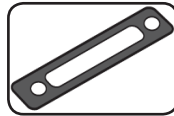

Gasket(2)

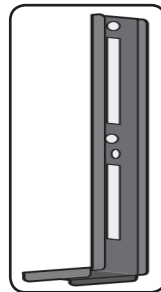

Poles (2)

## About the Symbol Display

" " may appear on your TV display during operation and indicates that the function explained in this owner's manual is not available on that disc.

## Symbol Used in this Manual



### NOTE

Indicates special notes and operating features.



### CAUTION

Indicate cautions for preventing possible damages from abuse.

All discs and file listed below

**ALL**

MP3 files

**MP3**

DVD and finalized DVD±R/RW

**DVD**

WMA files

**WMA**

DivX files

**DivX**

Audio CDs

**ACD**

JPG files

**JPG**

## Regional Codes

This unit has a regional code printed on the rear of the unit. This unit can play only DVD discs labeled same as the rear of the unit or "ALL".

- Most DVD discs have a globe with one or more numbers in it clearly visible on the cover. This number must match your unit's regional code; or the disc cannot play.
- If you try to play a DVD with a different regional code from your unit, the message "Check Regional Code" appears on the TV screen.

## Playable file Requirement

### MP3/ WMA music file requirement

MP3/ WMA file compatibility with this unit is limited as follows :

- Sampling frequency : within 32 kHz to 48 kHz (MP3), within 32 kHz to 48 kHz (WMA)
- Bit rate : within 32 kbps to 320 kbps (MP3), 40 kbps to 192 kbps (WMA)
- Support Version : v2, v7, v8, v9
- Maximum files : Under 999
- File extensions : ".mp3"/".wma"
- CD-ROM file format : ISO9660/ JOLIET
- We recommend that you use Easy-CD Creator, which creates an ISO 9660 file system.

### Photo file requirement

JPEG disc compatibility with this unit is limited as follows :

- Max pixel in width : 2 760 x 2 048 pixel
- Maximum files : Under 999
- Some discs may not operate due to a different recording format or the condition of disc.
- File extensions: ".jpg"
- CD-ROM file format : ISO9660/ JOLIET

## DivX file requirement

DivX file compatibility with this unit is limited as follows :

- Available resolution:  
within 720x576 (W x H) pixels.
- The file name of the DivX subtitle should be entered within 45 characters.
- If there is impossible code to express in the DivX file, it may be displayed as " \_ " mark on the display.
- Frame rate : less than 30 fps
- If the video and audio structure of recorded files is not interleaved, either video or audio is outputted.
- Playable DivX file :  
".avi", ".mpg", ".mpeg", ".divx"
- Playable Subtitle format : SubRip (\*.srt/  
\*.txt), SAMI (\*.smi), SubStation Alpha (\*.ssa/  
\*.txt), MicroDVD (\*.sub/ \*.txt), SubViewer 2.0  
(\*sub/ \*.txt)
- Playable Codec format : "DIVX3.xx", "DIVX4.  
xx", "DIVX5.xx", "MP4V3", "3IVX".
- Playable Audio format :  
"AC3", "PCM", "WMA", "DTS".
- For Discs formatted in Live file system, you can not it on this unit.
- If the name of movie file is different from that of the subtitle file, during playback of a DivX file, subtitle may not be display.
- If you play a DivX file differ from DivXspec, it may not operate normally.

## Compatible USB Devices

- MP3 Player : Flash type MP3 player.
- USB Flash Drive : Devices that support USB 2.0 or USB 1.1.
- The USB function of this unit does not support some USB devices.

## USB device requirement

- Devices which require additional program installation connected to a computer, are not supported.
- Do not extract the USB device while in operation.
- For a large capacity USB, it may take longer than a few minute to be searched.
- To prevent data loss, back up all data.
- If you use a USB extension cable or USB hub, the USB device is not recognized.
- Using NTFS file system is not supported. (Only FAT(16/32) file system is supported.)
- This unit is not supported when the total number of files is 1 000 or more.
- External HDD, Card readers, Locked devices, or hard type USB devices are not supported.
- USB port of the unit cannot be connected to PC. The unit can not be used as a storage device.

# Front panel

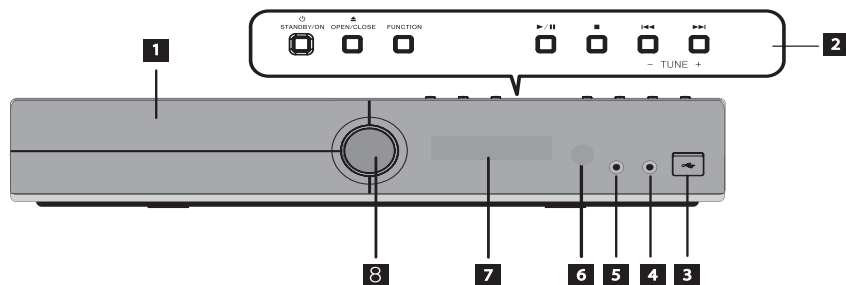

**1** Disc Tray

**2** Operation buttons

⏻ **STANDBY/ON**

⏮ **OPEN/CLOSE**

**FUNCTION**

Changes the input source or function.

▶/⏸ (PLAY/PAUSE)

■ (STOP)

⏮⏮⏮▶▶▶ (SKIP)

- **TUNE +** (Radio tuning)

**3** USB port

**4** MIC

**5** PORTABLE IN

**6** Remote Sensor

**7** Display window

**8** Volume control

## Rear panel

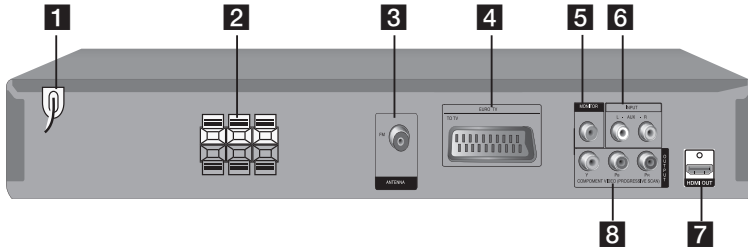

- 1** AC Power cord  
Plug into the power source.
- 2** Speakers connectors
- 3** FM Antenna connector
- 4** SCART connector
- 5** VIDEO OUT
- 6** AUX (L/R) INPUT
- 7** HDMI OUT (type A, Version 1.3)  
Connects to TV with HDMI inputs.
- 8** COMPONENT VIDEO (Y Pb Pr)  
OUTPUT (PROGRESSIVE SCAN)

# Remote Control

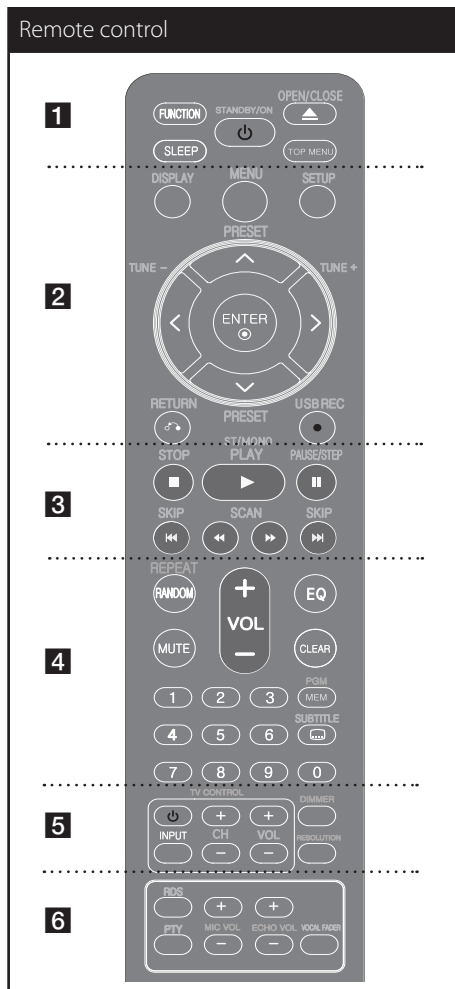

..... **1** .....

**FUNCTION** : Selects the function and input source. (DVD/CD, USB, AUX, TV AUDIO, PORTABLE, FM)

**SLEEP** : Sets the system to turn off automatically at a specified time.

**STANDBY/ON** (⏻) : Switches the unit ON or OFF.

**OPEN/CLOSE** (⏮) : Opens and closes the disc Drawer.

**TOP MENU** : If the current DVD title has a menu, the title menu appears on the screen. Otherwise, the disc menu may not appear.

..... **2** .....

**DISPLAY** : Accesses On-Screen Display.

**MENU** : Accesses the menu on a DVD disc.

**SETUP** : Accesses or removes setup menu.

**PRESET** (⏮ ⏭) : Selects programme of Radio.

**TUNE (-/+)** : Tunes in the desired radio station.

⏮/⏭/</> (**up/ down/ left/ right**) : Used to navigate on-screen displays.

**ENTER** : Acknowledges menu selection.

**RETURN** (↶) : Moves backwards in the menu or exits the setup menu.

**USB REC** (●) : USB Direct Recording.

..... **3** .....

**STOP** (■) : Stops playback or recording.

**PLAY** (▶), **ST/MONO** : Starts playback. Selects Mono/ Stereo.

**PAUSE/STEP** (⏸) : Pauses playback.

**SKIP** (⏮ / ⏭) : Goes to next or previous chapter/ track/ file.

**SCAN** (<</>) : Searches backward or forward.

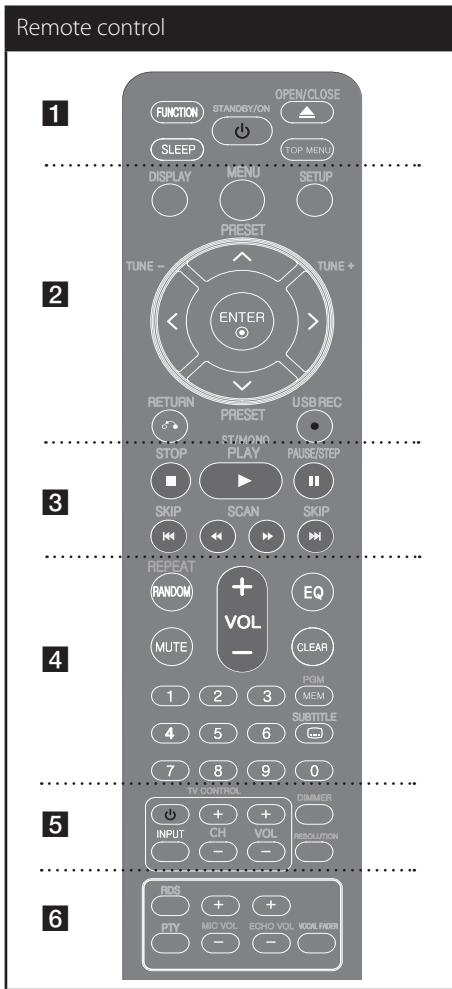

..... **4** .....

- REPEAT/RANDOM** : Selects a play mode.(Random, repeat)
- MUTE** : Mutes the sound.
- VOL (Volume) (+/-)** : Adjusts speaker volume.
- EQ (EQUALIZER effect)** : Chooses sound impressions.

**CLEAR** : Removes a track number on the Program List.

**PGM/MEM** : Accesses or removes Program menu.

**SUBTITLE** : During playback, press **SUBTITLE** repeatedly to select a desired subtitle language .

**0 to 9 numerical buttons** : Selects numbered options in a menu.

..... **5** .....

**TV Control buttons** : Controls the TV. (Pioneer TV only)

### Controlling the TV

You can control the sound level, input source, and power switching of Pioneer TVs as well. Hold **POWER** (TV) and press **PR/CH (+/-)** button repeatedly until the TV turns on or off.

**DIMMER** : Adjusts the display brightness.

**RESOLUTION** : Sets the output resolution for HDMI and COMPONENT VIDEO OUT jacks.

..... **6** .....

**RDS** : Radio Data System.

**PTY** : Views the various displays of the RDS.

**MIC VOL (+/-)** : Adjusts microphone volume.

**ECHO VOL (+/-)** : Adjusts echo volume.

**VOCAL FADER** : You can enjoy the function as karaoke, by reducing singer vocal of music in the various source.

### Put the battery into the remote control

Make sure for the + (plus) and – (minus) on the battery to be matched on the remote control.

# 3 Installation

## Assemble the speakers (S-DV303FS)

3  
Installation

### For subwoofer:

Use the supplied adhesive to attach four large pads to the base of subwoofer.

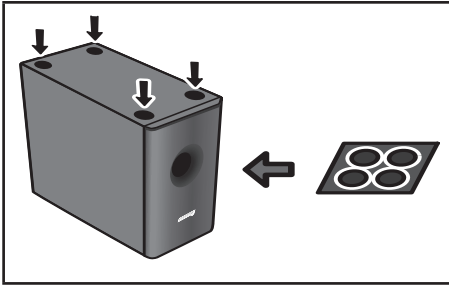

Assembling the speaker stands and securing your front speakers

1. Insert the pole from the holes behind the base and secure with the 4 screws.

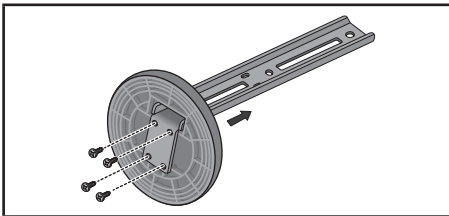

2. Affix the gasket to the pole.

Affix the gasket to the surface of the pole where the speaker will be mounted.

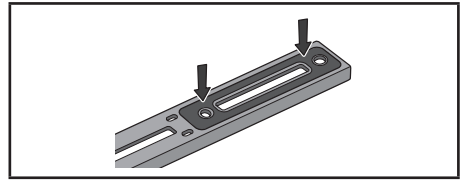

3. Insert the speaker cord from the hole behind the base through to the pole and connect it to the speaker terminal. After connecting, put the speaker wire in the gap on the back side of the speaker.

Match the colour tube on the wire with the colour indicator on the label, then insert the white wire with gray line into the red (+) side and the other wire into the black (-) side.

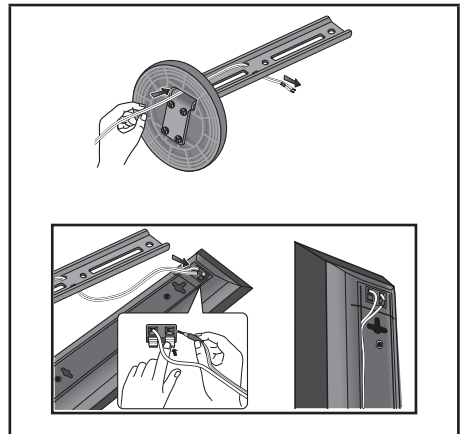



#### 4. Secure the speaker and the pole with 2 screws.

Ensure that the speaker wire does not get pinched between the speaker and the pole.

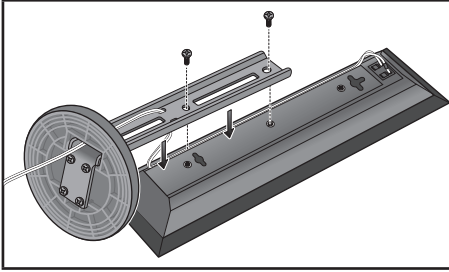

#### 5. After connecting, put the speaker wire in the back of the base of the stand.

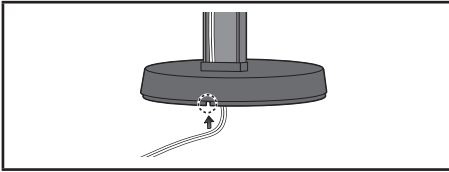

#### 6. Connect the wires to the player.

Connect the white wire with gray line into (+) side and the other wire into (-) side. To connect the cable to the player, press each plastic finger pad to open the connection terminal. Insert the wire and release the finger pad.

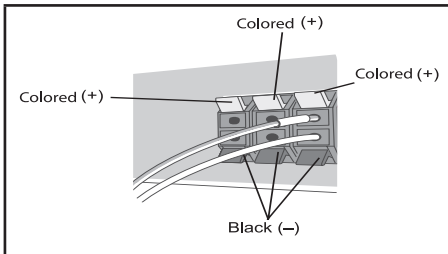

#### ! CAUTION

- Do not connect any speakers other than those supplied to this system.
- Do not connect the supplied speakers to any amplifier other than the one supplied with this system. Connection to any other amplifier may result in malfunction or fire.

## Wall mounting the speakers

### Before mounting

Remember that the speaker system is heavy and that its weight could cause the screws to work loose, or the wall material to fail to support it, resulting in the speaker falling. Make sure that the wall you intend to mount the speakers on is strong enough to support them. Do not mount on plywood or soft surface walls.

Mounting screws are not supplied. Use screws suitable for the wall material and support the weight of the speaker.

### CAUTION

- If you are unsure of the qualities and strength of the wall, consult a professional for advice.
- Pioneer is not responsible for any accidents or damage that result from improper installation.

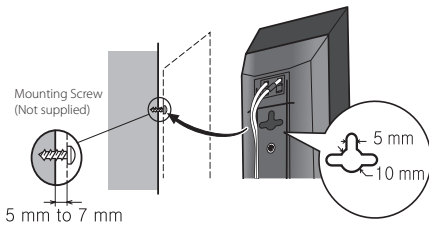

### Attaching the speakers

The front speaker can be hung vertically or horizontally on the wall.

Use one hole to hang it vertically and two holes to hang it horizontally. The illustration below shows the front right speaker.

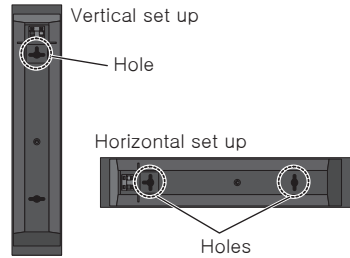

When installing the speaker horizontally, set it up so that the speaker terminal on the back side of the speaker is on the outside on the end of the surface, farthest away from the other speaker.



## Additional notes on speaker

Install the main front left and right speakers at an equal distance from the TV.

### Precautions:

Make sure that all the bare speaker wire is twisted together and inserted fully into the speaker terminal. If any of the bare speaker wire touches the back panel it may cause the power to cut off as a safety measure.

The front speakers supplied with this system are magnetically shielded. However, depending on the installation location, colour distortion may occur if the speaker is installed extremely close to the screen of a television set. If this case happens, turn the power switch of the television set OFF, and turn it ON after 15 min. to 30 min. If the problem persists, place the speaker system away from the television set.

The subwoofer is not magnetically shielded and so should not be placed near a TV or monitor. Magnetic storage media (such as floppy discs and tape or video cassettes) should also not be kept close to the subwoofer.

Do not attach the front speakers and subwoofer to a wall or ceiling. They may fall off and cause injury.

## Positioning the System

The following illustration shows an example of positioning the system.

Note that the illustrations in these instructions differ from the actual unit for explanation purposes.

For the best possible surround sound, all the speakers other than the subwoofer should be placed at the same distance from the listening position (A).

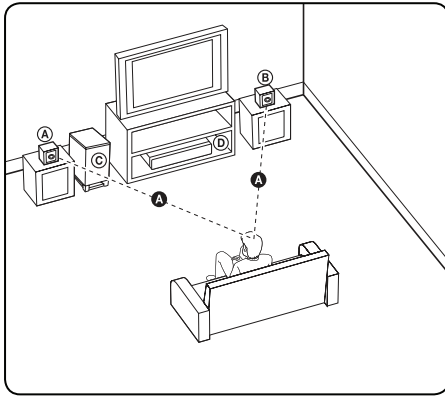

Ⓐ Front left speaker (L)/ Ⓑ Front right speaker (R):

Place the front speakers to the sides of the monitor or screen and as flush with the screen surface as possible.

Ⓒ Subwoofer: The position of the subwoofer is not so critical, because low bass sounds are not highly directional. But it is better to place the subwoofer near the front speakers. Turn it slightly toward the center of the room to reduce the wall reflections.

Ⓓ Unit

### ! CAUTION

- Be careful to make sure children do not put their hands or any objects into the \*subwoofer duct. \*subwoofer duct: A hole for plentiful bass sound on subwoofer cabinet (enclosure).
- The speakers contain magnet parts, so colour irregularity may occur on the TV screen or PC monitor screen. Please use the speakers away from the TV screen or PC monitor screen.

## Connections to Your TV

Make one of the following connections, depending on the capabilities of your existing equipment.

### NOTE

- Depending on your TV and other equipment you wish to connect, there are various ways you could connect the player. Use only one of the connections described in this manual.
- Please refer to the manuals of your TV, Stereo System or other devices as necessary to make the best connections.

### CAUTION

- Make sure the unit is connected directly to the TV. Tune the TV to the correct video input channel.
- Do not connect your unit via your VCR. The image could be distorted by the copy protection system.

## Component Video Connection

Connect the COMPONENT VIDEO (PROGRESSIVE SCAN) OUTPUT jacks on the unit to the corresponding input jacks on the TV using Y Pb Pr cables.

You can hear the sound through the system's speakers.

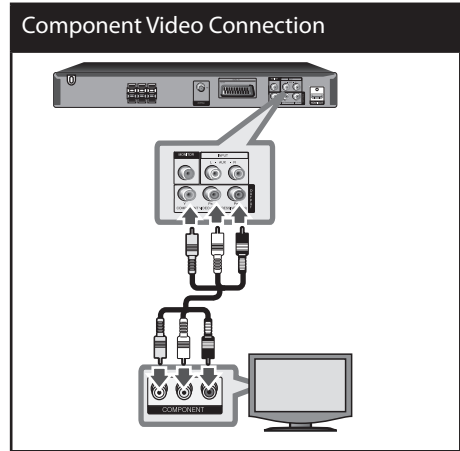

### NOTE

If your TV accepts progressive format signals, you must use this connection and set [Progressive Scan] in [Display] setup to [On] (See page 27)

## HDMI Out Connection

If you have a HDMI TV or monitor, you can connect it to this unit using a HDMI cable. Connect the HDMI OUT jack on the unit to the HDMI IN jack on a HDMI compatible TV or monitor.

Set the TV's source to HDMI (refer to TV's Owner's manual).

### HDMI Connection

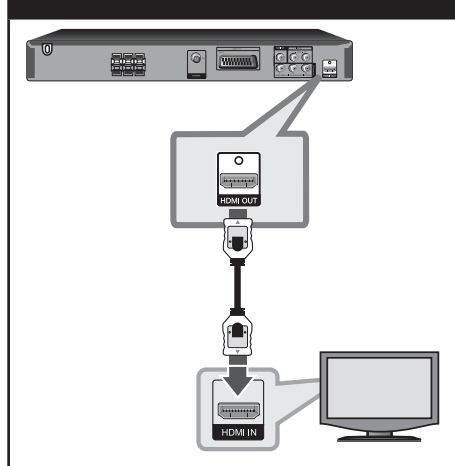

### ! TIP

You can fully enjoy digital audio and video signals together with this HDMI connection.

### ! NOTE

- If a connected HDMI device does not accept the audio output of the unit, the HDMI device's audio sound may be distorted or may not output.
- When you connect a HDMI or DVI compatible device make sure of the following:
  - Try switching off the HDMI/DVI device and this unit. Next, switch on the HDMI/DVI device and leave it for around 30 seconds, then switch on this unit.
  - The connected device's video input is set correctly for this unit.
  - The connected device is compatible with 720x480i (or 576i), 720x480p (or 576p), 1280x720p, 1920x1080i or 1920x1080p video input.
- Not all HDCP-compatible HDMI or DVI devices will work with this unit.
  - The picture will not be displayed properly with non-HDCP device.
  - This unit does not playback and TV screen is changed to black or green screen or the snow noise may occur on the screen.

### ! CAUTION

- Changing the resolution when the connection has already been established may result in malfunctions. To solve the problem, turn off the unit and then turn it on again.
- When the HDMI connection with HDCP is not verified, TV screen is changed to black or green screen or the snow noise may occur on the screen. In this case, check the HDMI connection, or disconnect the HDMI cable.
- If there is noise or lines on the screen, please check the HDMI cable (length is generally limited to 4.5m) and use a High Speed HDMI cable (Version 1.3).

## Video Connection

Connect the VIDEO OUT (MONITOR) jack on the unit to the video in jack on the TV using a video cable.

You can hear the sound through the system's speakers.

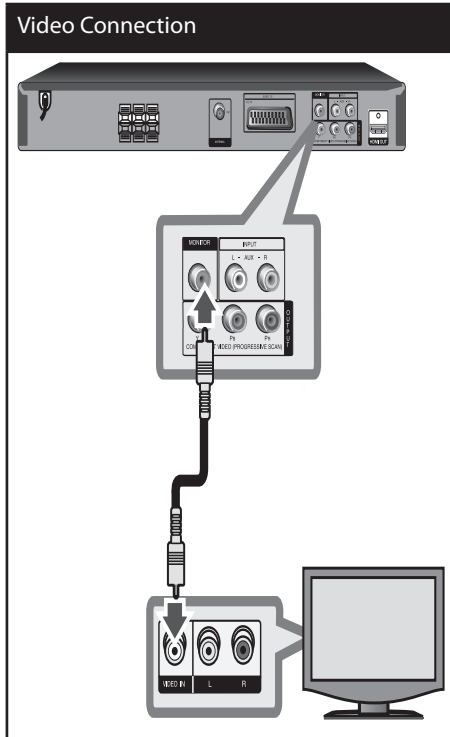

## SCART Connection

Connect the SCART jack on the unit to the SCART in jack on the TV using a video cable.

You can hear the sound through the system's speakers.

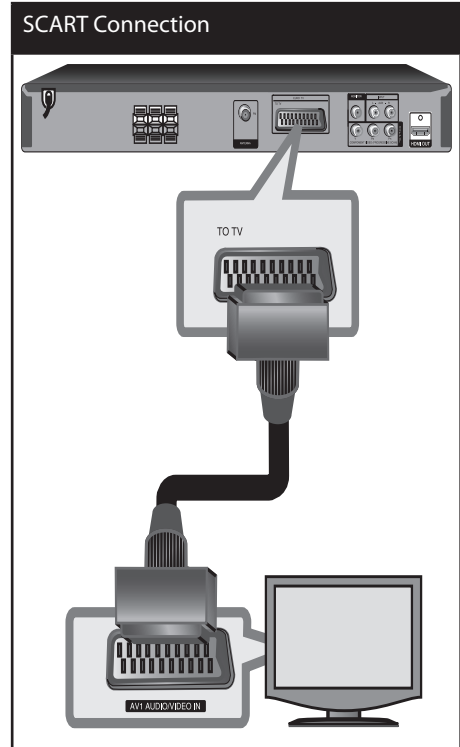

## Optional Equipment Connection

### AUX IN Connection

Connect an Output of auxiliary device to the AUX Input (L/R) Connector. If your TV has only one output for audio (mono), connect it to the left (white) audio jack on the unit.

#### AUX IN Connection

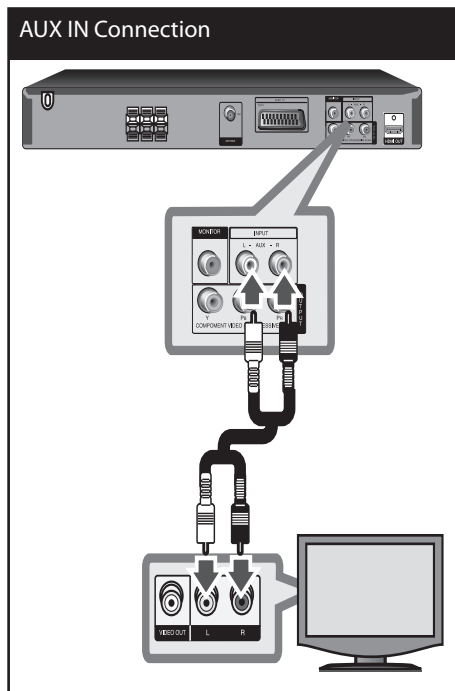

### PORTABLE IN Connection

Connect an OUTPUT of portable device (MP3 or PMP etc) to the PORTABLE IN connector.

#### PORTABLE IN Connection

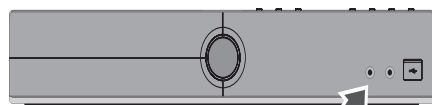

MP3 player, etc...



## USB Connection

Connect the USB port of USB Memory (or MP3 player, etc.) to the USB port on the front of the unit.

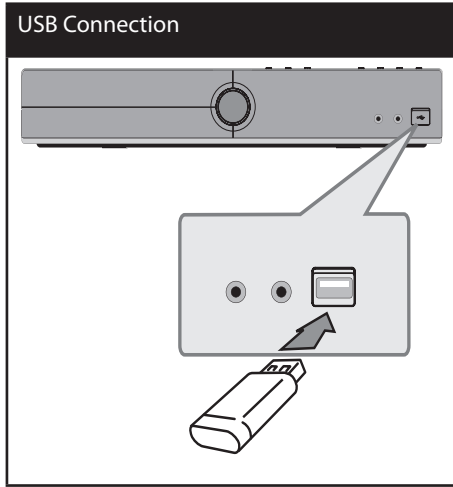

### Removing the USB Device from the unit

1. Choose a different function mode or press **STOP** (■) twice in a row.
2. Remove the USB device from the unit.

## Antenna Connection

Connect the supplied FM antenna for listening to the radio.

Connect the FM Wire antenna to the FM antenna connector.

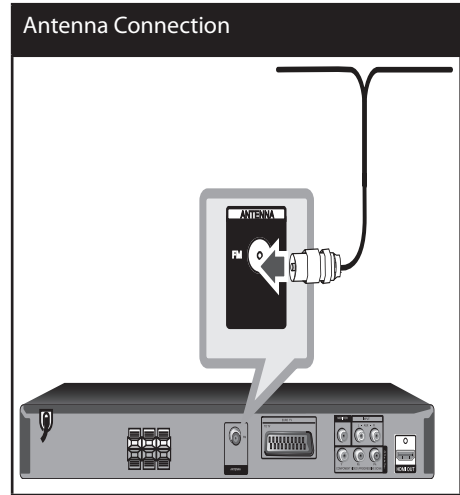

### ! NOTE

Be sure to fully extend the FM wire antenna. After connecting the FM wire antenna, keep it as horizontal as possible.

## Adjust the Setup settings





By using the Setup menu, you can make various adjustments to items such as picture and sound.

You can also set a language for the subtitles and the Setup menu, among other things. For details on each Setup menu item, see pages 26 to 30.

### To display and exit the Setup Menu

1. Select the DVD/CD or USB function by pressing **FUNCTION**.
2. Press **SETUP**.  
Displays the [SETUP] Menu.
3. Press **SETUP** or **RETURN** to exit in the [SETUP] Menu.

### About help menu for Setup

Menu	Buttons	Operation
 <b>Move</b>	^ v	Moving to another menu.
 <b>Prev.</b>	<	Moving to previous level.
 <b>Select</b>	>	Moving to next level or selecting menu.
 <b>RETURN</b>	<b>RETURN</b>	To exit the [Setup] menu or [ 2.1 Speaker Setup].
 <b>ENTER</b>	<b>ENTER</b>	To confirm menu.

## LANGUAGE

### Menu Language

Select a language for the Setup menu and then on screen display.

### Disc Audio / Disc Subtitle / Disc Menu

Select the language you prefer for the audio track (disc audio), subtitles, and the disc menu.

**Original** – Refers to the original language in which the disc was recorded.

**Other** – To select another language, press numeric buttons and then **ENTER** to enter the corresponding 4-digit number according to the language code list on the page 43. If you enter the wrong language code, press **CLEAR**.

**Off (for Disc Subtitle)** – Turn off Subtitle.

## DISPLAY

### TV Aspect

Select which screen aspect to use based on the shape of your TV screen.

**4:3** – Select when a standard 4:3 TV is connected.

**16:9** – Select when a 16:9 wide TV is connected.

### Display Mode

The Display Mode setting works only when the TV Aspect mode is set to 4:3.

**Letterbox** – Displays a wide picture with bands on the upper and lower portions of the screen.

**Panscan** – Automatically displays the wide picture on the entire screen and cuts off the portions that do not fit. (If the disc/file is not compatible with Pan Scan, the picture is displayed at Letterbox ratio.)

### TV Output Select

Select an option according to the TV connection type.

**RGB** – When your TV is connected with the SCART jack.

**YPbPr** – When your TV is connected with the COMPONENT/ PROGRESSIVE SCAN jacks on the unit.



### NOTE

If you change TV Output Select to RGB from YPbPr on the setup menu especially when connecting the unit in the way of component video connection, the screen turns black. In that case, connect the video cable to MONITOR jack and select YPbPr on the setup menu again.

## AUDIO

### DRC (Dynamic Range Control)

Make the sound clear when the volume is turned down (Dolby Digital only). Set to [On] for this effect.

### Vocal

Select [On] to mix karaoke channels into normal stereo.

This function is effective for multi-channel karaoke DVDs only.

### HD AV Sync

Sometimes Digital TV encounters a delay between picture and sound. If this happens you can compensate by setting a delay on the sound so that it effectively 'waits' for the picture to arrive: this is called HD AV Sync. Use **▲ ▼** (on the remote control) to scroll up and down through the delay amount, which you can set at anything between 0 and 300m sec.

### Semi Karaoke

When a chapter/ title/ track is fully finished, this function shows the score in the screen with a fanfare sound.

**On** – When you finished singing a score will appear on the screen.

**Off** – Fanfare and score do not appear on the screen.



#### NOTE

- DVD, DVD Karaoke discs with more than 2 tracks are available discs for this function.
- When you watch movies, "off" the Semi Karaoke at the SETUP menu or enjoy it without connecting the MIC if the fanfare or score appears during changing a chapter.

## 2.1 Speaker Setup

Make the following settings for the built-in 2.1 channel surrounds decoder.

1. Press **SETUP**.
2. Use **▲ ▼** to select AUDIO menu and then press **>**.
3. Use **▲ ▼** to select [2.1 Speaker Setup] menu and then press **>**.
4. Press **⊙ ENTER**  
The [2.1 Speaker Setup] appears.



5. Use **< >** to select the desired speaker.
6. Adjust options using **▲ ▼ < >** buttons.
7. Press **RETURN** to confirm your selection. Return to the previous menu.

## Speaker selection

Select a speaker that you want to adjust.



### NOTE

Certain speaker settings are prohibited by the Dolby Digital licensing agreement.

**Size** – Since the speaker settings are fixed, you cannot change the settings.

**Volume** – Press < > to adjust the output level of the selected speaker.

**Distance** – After you connected speakers to your unit, set the Distance between the speakers and your listening point if the distance of Center or Rear speakers is bigger than the distance of Front speakers. This allows the sound from each speaker to reach the listener at the same time. Press < > to adjust the Distance of the selected speaker. This distance is equivalent to a difference of the distance between Center or Rear speaker and Front speakers.

**Test** – Press < > to test the signals of each speaker. Adjust the volume to match the volume of test signals memorized in the system.

## LOCK (Parental Control)

### Initial Setting of the Area Code:

When you use this unit for the first time, you have to set the Area Code.

1. Select the [LOCK] menu and then press >.
2. Press >.
 

To access the [LOCK] options, you must input the password you have created. Input a password and press **⊙ ENTER**. Enter it again and press **⊙ ENTER** to verify. If you make a mistake before pressing **⊙ ENTER**, press **CLEAR**.
3. Select the first character using **^ v** buttons.
4. Press **⊙ ENTER** and select the second character using **^ v** buttons.
5. Press **⊙ ENTER** to confirm your Area code selection.

### Rating

Blocks playback of rated DVDs based on their contents. Not all discs are rated.

1. Select [Rating] on the [LOCK] menu then press >.
2. Input a password and press **⊙ ENTER**.
3. Select a rating from 1 to 8 using the **^ v** buttons.

**Rating 1-8** – Rating one (1) has the most restrictions and rating eight (8) is the least restrictive.

**Unlock** – If you select unlock, parental control is not active and the disc plays in full.

4. Press **⊙ ENTER** to confirm your rating selection.

## Password

You can enter or change password.

1. Select [Password] on the [LOCK] menu and then press >.
2. Input a password and press **⊙ ENTER**

To change the password, press **⊙ ENTER** when the [Change] option is highlighted. Input a password and press **⊙ ENTER**. Enter it again and press **⊙ ENTER** to verify.

3. Press **SETUP** to exit the menu.



### NOTE

**If you forget your password, you can clear it using the following steps:**

1. Press **SETUP** to display the Setup menu.
2. Input the 6-digit number "210499" and press **ENTER**. The password is cleared.

## Area Code

Enter the code of the area whose standards were used to rate the DVD video disc, based on the list on page 44.

1. Select [Area Code] on the [LOCK] menu then press >.
2. Input a password and press **⊙ ENTER**.
3. Select the first character using **▲ ▼** buttons.
4. Press **⊙ ENTER** and select the second character using **▲ ▼** buttons.
5. Press **⊙ ENTER** to confirm your Area code selection.

## OTHERS

### PBC (Playback Control)

Playback control provides special navigation features that are available on some disc. Select [On] to use this feature.

### DivX(R) VOD

We provide you with the DivX® VOD (Video On Demand) registration code that allows you to rent and purchase videos using the DivX® VOD service.

For more information, visit [www.divx.com/vod](http://www.divx.com/vod).

Press **⊙ ENTER** when [DivX(R) VOD] is highlighted and you can view the registration code of the unit.

**ABOUT DIVX VIDEO:** DivX® is a digital video format created by DivX, Inc. This is an official DivX Certified device that plays DivX video. Visit [www.divx.com](http://www.divx.com) for more information and software tools to convert your files into DivX video.

**ABOUT DIVX VIDEO-ON-DEMAND:** This DivX Certified® device must be registered in order to play DivX Video-on-Demand (VOD) content. To generate the registration code, locate the DivX VOD section in the device setup menu. Go to [vod.divx.com](http://vod.divx.com) with this code to complete the registration process and learn more about DivX VOD.



### NOTE

All the downloaded videos from DivX® VOD can only be played back on this unit.

# 4 Operation

## Basic Operations

1. Insert the disc by Pressing **OPEN/CLOSE** or connect the USB device to the USB port.
2. Select the DVD/CD or USB function by pressing **FUNCTION**.
3. Select a file (or track/ title) you want to play by pressing **▲ ▼ < >**.



### NOTE

When playing a disc or USB Flash Drive containing with DivX, MP3/ WMA and JPEG files together, you can select menu of files which you would like to play by pressing **MENU**. If "This file has non-supported type on the unit" pops up, select an appropriate file by pressing **MENU**.

To	Do this
Stop	Press <b>■</b>
Playback	Press <b>▶</b>
Pause	Press <b>PAUSE/STEP</b>
Frame-by-Frame playback	Press <b>PAUSE/STEP</b> repeatedly to play title Frame-by-Frame.
Skipping to the next/ previous chapter/ track/ file	During playback, press <b>⏮</b> or <b>⏭</b> to go to the next chapter/track or to return to the beginning of the current chapter/track. Press <b>⏮</b> twice briefly to step back to the previous chapter/track.
Locating a point quickly by playing a file in fast forward or fast reverse	During playback, press <b>⏪</b> or <b>⏩</b> repeatedly to select the required scan speed. To return to normal speed, press <b>PLAY</b> .
Playing repeatedly or randomly	Press <b>REPEAT/RANDOM</b> repeatedly, and the current title, chapter or track will be played back repeatedly or randomly. - Random play mode : only music files.
Slowing down the playing speed	In the pause mode, press <b>SCAN</b> ( <b>⏪</b> or <b>⏩</b> ) to select the required speed.

## Other Operations

### Displaying Disc Information on-screen

You can display various information about the disc loaded on-screen.

1. Press **DISPLAY** to show various playback information.  
The displayed items differ depending on the disc type or playing status.
2. You can select an item by pressing  $\wedge \vee$  and change or select the setting by pressing  $< >$ .

 7/12 Title – Current title number/ total number of titles.

 1/2 Chapter – Current chapter number/ total number of chapters.

 00:00:22 Time – Elapsed playing time.

 1 D D 3/2 1CH Audio – Selected audio language or channel.

 OFF Subtitle – Selected subtitle.

 1/1 Angle – Selected angle/total number of angles.

 NORMAL Sound – Selected sound mode



#### NOTE

If any button is not pressed for a few seconds, the onscreen display disappears.

### To display the DVD Menu **DVD**

When you play a DVD which contains several menus, you can select the menu you want using the Menu.

1. Press **MENU**.  
The disc's menu appears.
2. Select the menu by using  $\wedge \vee < >$ .
3. Press **PLAY** to confirm.

### To display the DVD Title **DVD**

When you play a DVD which contains several titles, you can select the title you want using the Menu.

1. Press **TOP MENU**.  
The disc's title appears.
2. Select the menu by pressing  $\wedge \vee < >$ .
3. Press **PLAY** to confirm.



### Selecting a subtitle language

**DVD DivX**

During playback, press **SUBTITLE**() repeatedly to select a desired subtitle language.

### 1.5 times speed playback **DVD**

The 1.5 speed allows you to watch the pictures and listen to the sound quicker than playing at a normal speed.

1. During playback, press **PLAY**() to play at 1.5 times speed. "▶X1.5" appears on the screen.
2. Press **PLAY**() again to exit.



## Starting play from selected time **DVD** **DivX**

To start playing at any chosen time on the file or title.

1. Press **DISPLAY** during playback.
2. Press **^ V** to select the time clock icon and “--:--:--” appears.
3. Input the required start time in hours, minutes, and seconds from left to right. If you enter the wrong numbers, press **CLEAR** to remove the numbers you entered. Then input the correct numbers.  
For example, to find a scene at 1 hour, 10 minutes, and 20 seconds, enter “11020” by using numerical buttons.
4. Press **⊙ ENTER** to confirm. Playback starts from the selected time.

## Last Scene Memory **DVD**

This unit memorizes the last scene from the last disc that is viewed. The last scene remains in memory even if you remove the disc from the player or switch off (Stand-by mode) the unit. If you load a disc that has the scene memorized, the scene is automatically recalled.

## Changing the character set to display DivX® subtitle correctly **DivX**

If the subtitle does not display properly during playback press and hold **SUBTITLE** for about 3 seconds then press **< >** or **SUBTITLE** to select another language code until the subtitle is displayed properly and then press **⊙ ENTER**.

## Programmed Playback

**ACD** **MP3** **WMA**

The program function enables you to store your favourite files from any disc or USB device.

A program can contain 30 tracks/ files.

1. Select the DVD/CD or USB function by pressing **FUNCTION**.
2. To add a music(s) on the program list, press **PGM/MEM** to enter the program edit mode (**E** mark appears on the menu).
3. Select a desired music on the [List] by using the **^ V** then press **⊙ ENTER** to add the music to the program list.
4. Select music from the program list then press **⊙ ENTER** to start programmed playback.

## Erasing a file from Program List

1. Use **^ V** to select the track that you wish to erase from the Program list.
2. Press **CLEAR**.

## Erasing the Complete Program List

Use **^ V < >** to select [Clear All] then press **⊙ ENTER**.



### NOTE



The programs are also cleared when the disc or USB device is removed, the unit is switched to power off or the function is switched to others.

## Viewing a PHOTO file **JPG**





This unit can play discs with photo files.

1. Select the DVD/CD or USB function by pressing **FUNCTION**.
2. Press **^ V** to select a folder, and then press **⊙ ENTER**.  
A list of files in the folder appears.  
If you are in a file list and want to return to the previous folder list, use the **^ V** buttons on the remote to highlight **■...** and press **⊙ ENTER**.
3. If you want to view a particular file, press **^ V** to highlight a file and press **⊙ ENTER** or **PLAY**. While viewing a file, you can press **STOP** to move to the previous menu (JPEG menu).

## Viewing photo files as a slide show **JPG**

1. Highlight the file (not folder) which you like beginning slide show.
2. Use **^ V < >** to highlight the Speed.  Then, use **< >** to select the (3s/ 5s/ 8s) option you want to use and then press **⊙ ENTER**.
3. Use **^ V < >** to highlight the  then press **⊙ ENTER**.

## About help menu for slide show

Menu	Buttons	Operation
	<b>^ / V</b>	<b>Rotating the picture</b>
 Prev./ Next	<b>&lt; / &gt;</b>	<b>Moving to another file</b>
	<b>RETURN</b>	<b>Closing the slide show</b>
	<b>ENTER</b>	<b>Hiding the help menu</b>

## Listening to music during slide show **JPG**

You can listen to music during slide show, if the disc contain music and photo files together.

Use **^ V < >** to highlight  icon then press **⊙ ENTER** to start slide show.

### **NOTE**

This function is available only in disc.

# Radio Operations

Be sure that FM aerial is connected. (Refer to the page 25)

## Listening to the Radio

1. Press **FUNCTION** until FM appears in the display window.  
The last received station is tuned in.
2. Press and hold **TUNE(-/+)** for about two seconds until the frequency indication starts to change, then release. Scanning stops when the unit tunes in a station.

or

Press **TUNE(-/+)** repeatedly.

3. Adjust the volume by rotating **VOLUME** on the front panel or by pressing **VOL +** or **-** on the remote control repeatedly.

## Presetting the Radio Stations

You can preset 50 stations for FM.  
Before tuning, make sure that you have turned down the volume.

1. Press **FUNCTION** until FM appears in the display window.
2. Select the desired frequency by using **TUNE(-/+)**.
3. Press **PGM/MEM** a preset number will flash in the display window.
4. Press **PRESET (Λ/∇)** to select the preset number you want.
5. Press **PGM/MEM**.  
The station is stored.
6. Repeat the steps 2 to 5 to store other stations.

## Deleting all the saved stations

1. Press and hold **PGM/MEM** for two seconds. "ERASE ALL" will flash up on the unit display.
2. Press **PGM/MEM** to erase all of the saved radio stations.

## Improving poor FM reception

Press **PLAY (▶)** (ST/MONO) on the remote control. This will change the tuner from stereo to mono and usually improve the reception.

## Seeing information about a radio station

The FM tuner is supplied with the RDS (Radio Data System) facility. This shows information about the radio station being listened to. Press **RDS** repeatedly to cycle through the various data types. :

---

<b>PS</b>	(Programme Service Name) The name of the channel will appear in the display
<b>PTY</b>	(Programme Type Recognition) The programme type (e.g. Jazz or News) will appear in the display.
<b>RT</b>	(Radio Text) A text message contains special information from the broadcast station. This text may scroll across the display.
<b>CT</b>	(Time controlled by the channel) This shows the time and date as broadcast by the station.

---

You can search the radio stations by programme type by pressing **RDS**. The display will show the last PTY in use. Press **PTY** one or more times to select your preferred programme type. Press and hold **</>**. The tuner will search automatically. When a station is found the search will stop.

# Sound adjustment

## Setting the surround mode

This system has a number of pre-set surround sound fields. You can select a desired sound mode by using **EQ**. You can change the **EQ** using **< >** arrow key while the **EQ** information is displayed on.

The displayed items for the Equalizer may be different depending on sound sources and effects.

On Display	Description
PIONEER	You can enjoy comfortable and natural sound.
AUTO EQ	Realizes the sound equalizer that is the most similar to the genre of which is included in the MP3 ID3 tag of song files.
POP CLASSIC JAZZ ROCK	This program lends an enthusiastic atmosphere to the sound, giving you the feeling you are at an actual rock pop, jazz or classic concert.
MP3 - OPT	This function is optimized for compressible MP3 file. It improves the treble sound.
BASS	During playback, Reinforces the treble, bass and surround sound effect.
NORMAL	You can enjoy the sound without equalizer effect.



### NOTE

- In some of surround modes, on some speakers, there's no sound or low sound. it, depends on the mode of surround and the source of audio, it is not defective.
- You may need to reset the surround mode, after switching the input, sometimes even after the sound track changed.

## Advanced Operations

### Sleep Timer Setting

Press **SLEEP** one or more times to select delay time between 10 and 180 minutes, after the unit will turn off.

To check the remaining time, press **SLEEP**.

To cancel the sleep function, press **SLEEP** repeatedly until "SLEEP 10" appears, and then press **SLEEP** once again while "SLEEP 10" is displayed.



#### NOTE

You can check the remaining time before the unit turns off.

### Dimmer

Press **DIMMER** once. The display changes among three levels of brightness. To cancel it, press **DIMMER** repeatedly until dim off.

### Screen Saver

The screen saver appears when you leave the unit in Stop mode for about five minutes.

### Turn off the sound temporarily

Press **MUTE** to mute your unit.

You can mute your unit, for example, to answer the telephone, the "MUTE" displayed in the display window.

### System Select - Optional

You must select the appropriate system mode for your TV system. If "NO DISC" appears in the display window, press and hold **PAUSE/STEP (II)** for more than five seconds to be able to select a system. (PAL/ NTSC)

### Displaying file information (ID3 TAG)

While playing an MP3 file containing file information, you can display the information by pressing **DISPLAY**.

### Listening to music from your portable player or external device

The unit can be used to play the music from many types of portable player or external devices. (Refer to the page 24)

1. Connect the portable player to the P.IN(PORTABLE IN) connector of the unit.  
Or  
Connect the external device to the AUX connector of the unit.
2. Turn the power on by pressing **STANDBY/ON**.
3. Select the PORTABLE or AUX function by pressing **FUNCTION**.
4. Turn the portable player or external device and start it playing.

## Recording to USB

1. Connect the USB device to the unit.
2. Select a function by pressing **FUNCTION**.  
Play back a sound source first.
- 3 Start the recording by pressing ● **USB REC**.
- 4 To stop recording, press ■ **STOP**.

## Recording Music file in disc source to USB

One track recording - You can record to USB after play you want file.

All tracks recording - You can record to USB after stop.

Program list recording - After moving to the programmed list and you can record it to USB.

### NOTE

- You can check the recording percentage rate for the USB record on the screen during the recording.
- When you stop recording during playback, the file that has been recorded at that time will be stored.
- Do not remove the USB device or turn off the unit during USB recording. If not, an incomplete file may be made and not deleted on PC.
- If USB recording does not work, the message like "NO USB", "ERROR", "USB FULL" or "NO REC" is displayed on the display window.
- When you stop recording during playback, the file will not be stored.
- In the state CD-G, DTS disc USB record is not operated.
- You may not store more than 999 files.
- It'll be stored as follows.

AUDIO CD	MP3/ WMA	The other source
<pre> ■ CD_REC ├─ TRK_001 ├─ TRK_002 ├─ ⋮ └─ ⋮                     </pre>	<pre> ■ FILE_REC ├─ 001_ABC(File name) ├─ 002_DEF(File name) ├─ ⋮ └─ ⋮                     </pre>	<pre> ■ EXT_REC ├─ AUDIO_001 ├─ AUDIO_002 ├─ ⋮ └─ ⋮                     </pre>

The making of unauthorized copies of copy-protected material, including computer programs, files, broadcasts and sound recordings, may be an infringement of copyrights and constitute a criminal offense. This equipment should not be used for such purposes.

**Be responsible**  
**Respect copyrights**

# 5 Maintenance

## Notes on Discs

### Handling Discs



Never stick paper or tape on the disc.

### Storing Discs

After playing, store the disc in its case. Do not expose the disc to direct sunlight or sources of heat and never leave it in a parked car exposed to direct sunlight.

### Cleaning Discs

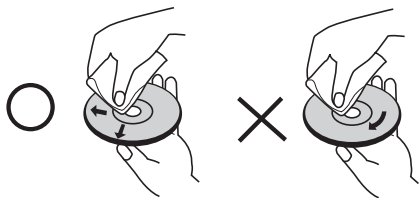

Do not use strong solvents such as alcohol, benzene, thinner, commercially available cleaners, or anti-static spray intended for older vinyl records.

## Handling the Unit

### When shipping the unit

Please save the original shipping carton and packing materials. If you need to ship the unit, for maximum protection, re-pack the unit as it was originally packed at the factory.

Keeping the exterior surfaces clean

- Do not use volatile liquids such as insecticide spray near the unit.
- Wiping with strong pressure may damage the surface. Do not leave rubber or plastic products in contact with the unit for a long period of time.

### Cleaning the unit

To clean the player, use a soft, dry cloth. If the surfaces are extremely dirty, use a soft cloth lightly moistened with a mild detergent solution. Do not use strong solvents such as alcohol, benzene, or thinner, as these might damage the surface of the unit.

### Maintaining the Unit

The unit is a high-tech, precision device. If the optical pick-up lens and disc drive parts are dirty or worn, the picture quality could be diminished. For details, please contact your nearest authorized service centre.



# 6 Troubleshooting

PROBLEM	CAUSE	CORRECTION
No Power	The power cord is disconnected.	Plug the power cord into the wall outlet securely.
No Picture	The TV is not set to receive the DVD signal.	Select the appropriate video input mode on the TV so the picture from the DVD Receiver appears on the TV screen.
	The video cables are not connected securely.	Connect the video cables securely to both the TV and DVD Receiver.
There is little or no sound	Equipment connected via the audio cable is not set to receive DVD signal output.	Select the correct input mode of the audio receiver so you can hear the sound from the DVD receiver.
	The audio cables are not connected to the speakers or receiver securely.	Connect the audio cables into the connection terminals correctly.
	If not, connect speaker cables correctly.	Speaker cables connected correctly.
The DVD picture quality is poor	The disc is dirty.	Clean the disc using a soft cloth with outward strokes.
A DVD/CD will not play	No disc is inserted.	Insert a disc.
	An unplayable disc is inserted.	Insert a playable disc (check the disc type, colour system and regional code).
	The disc is inserted upside down.	Place the disc with the label or printed side facing upwards.
	The menu is open on screen.	Press SETUP to close the menu screen.
	There is a parental lock which prevents the playback of DVDs with a certain rating.	Enter your password or change the rating level.
Humming noise heard while a DVD or CD is playing	The disc is dirty.	Clean the disc using a soft cloth with outward strokes.
	The DVD receiver is located too close to the TV, causing feedback.	Move DVD receiver and audio components further away from your TV.
Radio stations can't be tuned in properly	The antenna is positioned or connected poorly.	Check the antenna connection and adjust its position. Attach an external aerial if necessary.
	The signal strength of the radio station is too weak.	Tune to the station manually.
	No stations have been preset or preset stations have been cleared (when tuning by scanning preset channels).	Preset some radio stations, see page 35 for details.
The remote control doesn't work well / at all	The remote is not pointed directly at the unit.	Point the remote directly at the unit.
	The remote is too far from the unit.	Use the remote within 23 feet (7m) of the DVD receiver.
	There is an obstacle in the path between the remote control and the unit.	Remove the obstacle.
	The battery in the remote control is flat.	Replace the battery with new ones.

# 7

## Appendix

### Controlling a TV with the Supplied Remote Control

You can control your PIONEER TV using the buttons below.

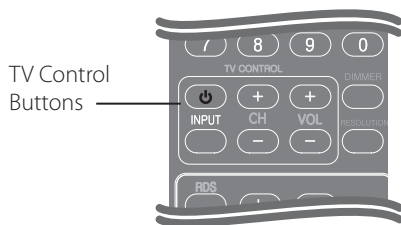

Button	Operation
⏻ (TV Power)	Turn the TV on or off.
<b>INPUT</b>	Switch the TV's input source between the TV and other input sources.
<b>CH +/-</b>	Scan up or down through memorized channels.
<b>VOL +/-</b>	Adjust the volume of the TV.

#### ! NOTE

Depending on the unit being connected, you may not be able to control your TV using some of the buttons.

### Setting up the remote to control your TV

You can operate your TV with the supplied remote control.

If your TV is listed in the table below, set the appropriate manufacturer code.

1. While holding down ⏻ (TV POWER) button, and press the manufacturer code for your TV with the numerical buttons (see the table below).

Manufacturer	Code Number
Pioneer	1 (Default)
Sony	2, 3
Panasonic	4, 5
Samsung	6, 7
LG	8, 9

2. Release the ⏻ (TV POWER) button to complete setting.

Depending on your TV, some or all buttons may not function on the TV, even after entering the correct manufacturer code. When you replace the batteries of the remote, the code number you have set may be reset to the default setting. Set the appropriate code number again.

# Language Codes

Use this list to input your desired language for the following initial settings: Disc Audio, Disc Subtitle, Disc Menu.

Language	Code	Language	Code	Language	Code	Language	Code
Afar	6565	French	7082	Lithuanian	7684	Singhalese	8373
Afrikaans	6570	Frisian	7089	Macedonian	7775	Slovak	8375
Albanian	8381	Galician	7176	Malagasy	7771	Slovenian	8376
Ameharic	6577	Georgian	7565	Malay	7783	Spanish	6983
Arabic	6582	German	6869	Malayalam	7776	Sudanese	8385
Armenian	7289	Greek	6976	Maori	7773	Swahili	8387
Assamese	6583	Greenlandic	7576	Marathi	7782	Swedish	8386
Aymara	6588	Guarani	7178	Moldavian	7779	Tagalog	8476
Azerbaijani	6590	Gujarati	7185	Mongolian	7778	Tajik	8471
Bashkir	6665	Hausa	7265	Nauru	7865	Tamil	8465
Basque	6985	Hebrew	7387	Nepali	7869	Telugu	8469
Bengali; Bangla	6678	Hindi	7273	Norwegian	7879	Thai	8472
Bhutani	6890	Hungarian	7285	Oriya	7982	Tonga	8479
Bihari	6672	Icelandic	7383	Panjabi	8065	Turkish	8482
Breton	6682	Indonesian	7378	Pashto, Pushto	8083	Turkmen	8475
Bulgarian	6671	Interlingua	7365	Persian	7065	Twi	8487
Burmese	7789	Irish	7165	Polish	8076	Ukrainian	8575
Byelorussian	6669	Italian	7384	Portuguese	8084	Urdu	8582
Chinese	9072	Javanese	7487	Quechua	8185	Uzbek	8590
Croatian	7282	Kannada	7578	Rhaeto-Romance	8277	Vietnamese	8673
Czech	6783	Kashmiri	7583	Rumanian	8279	Volapük	8679
Danish	6865	Kazakh	7575	Russian	8285	Welsh	6789
Dutch	7876	Kirghiz	7589	Samoan	8377	Wolof	8779
English	6978	Korean	7579	Sanskrit	8365	Xhosa	8872
Esperanto	6979	Kurdish	7585	Scots Gaelic	7168	Yiddish	7473
Estonian	6984	Laothian	7679	Serbian	8382	Yoruba	8979
Faroese	7079	Latin	7665	Serbo-Croatian	8372	Zulu	9085
Fiji	7074	Latvian, Lettish	7686	Shona	8378		
Finnish	7073	Lingala	7678	Sindhi	8368		

## Area Codes

Choose a area code from this list.

Area	Code	Area	Code	Area	Code
Afghanistan	AF	Hong Kong	HK	Poland	PL
Argentina	AR	Hungary	HU	Portugal	PT
Australia	AU	India	IN	Romania	RO
Austria	AT	Indonesia	ID	Russian Federation	RU
Belgium	BE	Israel	IL	Saudi Arabia	SA
Bhutan	BT	Italy	IT	Senegal	SN
Bolivia	BO	Jamaica	JM	Singapore	SG
Brazil	BR	Japan	JP	Slovak Republic	SK
Cambodia	KH	Kenya	KE	Slovenia	SI
Canada	CA	Kuwait	KW	South Africa	ZA
Chile	CL	Libya	LY	South Korea	KR
China	CN	Luxembourg	LU	Spain	ES
Colombia	CO	Malaysia	MY	Sri Lanka	LK
Congo	CG	Maldives	MV	Sweden	SE
Costa Rica	CR	Mexico	MX	Switzerland	CH
Croatia	HR	Monaco	MC	Taiwan	TW
Czech Republic	CZ	Mongolia	MN	Thailand	TH
Denmark	DK	Morocco	MA	Turkey	TR
Ecuador	EC	Nepal	NP	Uganda	UG
Egypt	EG	Netherlands	NL	Ukraine	UA
El Salvador	SV	Netherlands Antilles	AN	United States	US
Ethiopia	ET	New Zealand	NZ	Uruguay	UY
Fiji	FJ	Nigeria	NG	Uzbekistan	UZ
Finland	FI	Norway	NO	Vietnam	VN
France	FR	Oman	OM	Zimbabwe	ZW
Germany	DE	Pakistan	PK		
Great Britain	GB	Panama	PA		
Greece	GR	Paraguay	PY		
Greenland	GL	Philippines	PH		

## Trademarks and Licences

### HDMI

HDMI, the HDMI Logo and High-Definition Multimedia Interface are trademarks or registered trademarks of HDMI Licensing, LLC in the United States and other countries.

Windows Media is either a registered trademark or trademark of Microsoft Corporation in the United States and / or other countries.

This product includes technology owned by Microsoft Corporation and cannot be used or distributed without a license from Microsoft Licensing, Inc.



**DVD** is a trademark of DVD Format/Logo Licensing Corporation.



Manufactured under license from Dolby Laboratories. "Dolby" and the double-D symbol are trademarks of Dolby Laboratories.



DivX is a registered trademark of DivX, Inc., and is used under licence.



Manufactured under licence under U.S. Patent #'s: 5,451,942; 5,956,674; 5,974,380; 5,978,762; 6,487,535 & other U.S. and worldwide patents issued & pending. DTS and the Symbol are registered trademarks & DTS 2.0 Channel and the DTS logos are trademarks of DTS, Inc. Product includes software. © DTS, Inc. All Rights Reserved.

# Specifications

## General

- Power requirements:  
AC 220-240 V, 50/ 60 Hz
- Power consumption:  
30 W  
In Standby mode: Less than 1.0 W
- Dimensions (W x H x D):  
360 x 66 x 327 mm
- Net Weight (Approx.):  
2.5 kg
- Operating temperature:  
41 °F to 95 °F (5 °C to 35 °C)
- Operating humidity:  
5 % to 85 %
- Bus Power supply (USB):  
DC 5V  500 mA

## Inputs/ Outputs

- VIDEO OUT:  
1.0 V (p-p), 75 Ω, sync negative, RCA jack x 1
- COMPONENT VIDEO OUT:  
(Y) 1.0 V (p-p), 75 Ω, sync negative, RCA jack x 1,  
(Pb)/(Pr) 0.7 V (p-p), 75 Ω, RCA jack x 2
- HDMI OUT (video/audio):  
19 pin (HDMI standard, Type A, Version 1.3)
- PORTABLE IN:  
0.5 Vrms (3.5 mm stereo jack)
- SCART OUTPUT (video/audio):  
21 pin
- MIC INPUT  
8mV (3.5mm stereo jack)

## Tuner

- FM Tuning Range:  
87.5 to 108.0 MHz or 87.50 to 108.00 MHz

## Amplifier

- Power output (4 Ω), (PEAK)  
Front 45 W x 2  
Sub-Woofer 75 W (8 Ω)
- Power output (4 Ω), (RMS), THD 10 %  
Front 30 W x 2  
Sub-Woofer 60 W (8 Ω, Passive)

## System

- Laser:  
Semiconductor laser  
Wavelength: 650 nm
- Signal system:  
Standard NTSC/PAL colour TV system
- Frequency response:  
20 Hz to 20 kHz (48 kHz, 96 kHz, 192 kHz sampling)

## Speakers for DCS-FS303K S-DV303FS

- Front speaker (Left/ Right)
  - Type: 2 Way
  - Impedance Rated: 4  $\Omega$
  - Net Dimensions (W x H x D):
    - Without speaker stand 77 x 395x 55 mm
    - With speaker stand 126 x 462x 126 mm
  - Net Weight:
    - Without speaker stand 1.0 kg
    - With speaker stand 1.3 kg
- Subwoofer
  - Type: 1 Way
  - Impedance Rated: 8  $\Omega$
  - Net Dimensions (W x H x D): 190 x 360 x 320 mm
  - Net Weight: 3.8 kg

## 1

# Consignes de sécurité



**ATTENTION:** AFIN DE RÉDUIRE LE RISQUE DE CHOC ÉLECTRIQUE, NE RETIREZ PAS LE BOÎTIER (NI L'ARRIÈRE). AUCUNE PIÈCE DE CET APPAREIL N'EST SUSCEPTIBLE D'ÊTRE RÉPARÉE PAR L'UTILISATEUR. CONFIEZ L'ENTRETIEN DE L'APPAREIL À DES PERSONNES QUALIFIÉES.



Le symbole d'un éclair à l'intérieur d'un triangle sert à avertir l'utilisateur de la présence d'une tension dangereuse non isolée dans le corps de l'appareil, qui peut être suffisamment élevée pour provoquer un risque d'électrocution.



Le symbole d'un point d'exclamation à l'intérieur d'un triangle sert à avertir l'utilisateur de la présence d'instructions d'utilisation et de maintenance (entretien) importantes dans la documentation qui accompagne l'appareil.

## Précautions et mises en garde

**AVERTISSEMENT:** POUR PRÉVENIR TOUT RISQUE D'INCENDIE OU D'ÉLECTROCUTION, N'EXPOSEZ PAS CET APPAREIL À LA PLUIE OU À L'HUMIDITÉ.

**AVERTISSEMENT:** n'installez pas cet appareil dans un espace confiné tel qu'une bibliothèque ou tout autre meuble similaire.

CLASS 1 LASER PRODUCT  
APPAREIL À LASER DE CLASSE 1

**ATTENTION:** Ce produit est un produit laser de classe 1 de la catégorie "Sécurité d'appareils à laser" IEC60825-1:2007. Afin de garantir l'utilisation correcte de cet appareil, veuillez lire attentivement ce manuel d'utilisation et conservez-le pour vous y référer ultérieurement. Si l'appareil nécessite une intervention de maintenance, contactez un point de service après-vente agréé.

L'utilisation de commandes, de réglages ou de procédures autres que ceux décrits dans ce document peut entraîner une exposition à des radiations dangereuses. Le rayonnement laser est visible lorsque l'appareil est ouvert. **NE REGARDEZ PAS DIRECTEMENT LE FAISCEAU.**

**ATTENTION:** l'appareil ne doit pas être exposé à des projections d'eau ou à des éclaboussures, et aucun objet rempli de liquide tel qu'un vase ne doit être posé sur l'appareil.



### PRÉCAUTION concernant le cordon d'alimentation

Il est recommandé de brancher la plupart des appareils sur un circuit dédié.

Autrement dit, un circuit comportant une prise de courant qui alimente uniquement cet appareil et qui n'a ni autres prises ni circuit dérivé. Reportez-vous à la page des spécifications de ce manuel d'utilisation pour plus de détails. Ne surchargez pas les prises murales. Les prises murales surchargées, desserrées ou endommagées, les câbles de rallonge, les cordons d'alimentation effilochés, ou les gaines isolantes craquelées ou endommagées constituent un danger. Chacune de ces conditions peut entraîner un risque de choc électrique ou d'incendie. Examinez régulièrement le cordon de votre appareil et, si son aspect indique qu'il est endommagé ou détérioré, débranchez-le, cessez d'utiliser l'appareil, et faites remplacer le cordon par une pièce de rechange appropriée auprès d'un point de service après-vente agréé. Protégez le cordon d'alimentation de sorte qu'il ne puisse pas être tordu, entortillé, pincé, coincé dans une porte ou piétiné. Faites particulièrement attention aux fiches, aux prises murales et au point d'où sort le cordon de l'appareil. Pour déconnecter l'appareil du réseau électrique, retirez le cordon d'alimentation de la prise électrique. Lors de l'installation de l'appareil, assurez-vous que la prise soit facilement accessible.

### Informations à l'attention des utilisateurs concernant la collecte et la mise au rebut des appareils en fin de vie et des piles usagées.

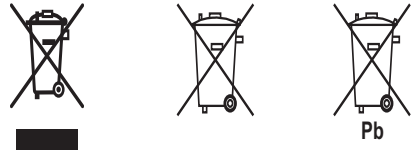

(Exemples de symboles pour les piles)

Ces symboles sur les produits, l'emballage et/ou la documentation associée signifient que les piles et les produits électriques et électroniques usagés ne doivent pas être mélangés avec les déchets ménagers.

Ils doivent être rapportés au point de collecte approprié, où ils seront traités, récupérés et recyclés de manière adéquate, conformément à la législation nationale.

En mettant correctement au rebut ces produits et les piles, vous contribuerez à la préservation des ressources naturelles et à la prévention des effets négatifs potentiels sur l'environnement et la santé humaine qui pourraient survenir dans le cas contraire.

Pour plus d'informations sur les points de collecte et de recyclage des produits et piles usagés, contactez votre mairie, votre déchetterie ou le magasin où vous avez acheté les produits.

**Ces symboles valent uniquement pour l'Union européenne.**

**Pour les pays ne faisant pas partie de l'Union européenne :**

Si vous souhaitez vous débarrasser de ces produits, contactez votre mairie ou votre revendeur local pour connaître la marche à suivre. Cet appareil est équipé d'une batterie transportable ou de piles rechargeables.

**Retrait sans danger de la batterie ou des piles de l'appareil:**

Pour retirer la batterie ou les piles usagées, procédez dans l'ordre inverse de leur insertion. Pour empêcher toute contamination de l'environnement et tout danger pour la santé des êtres humains et des animaux, la batterie ou les piles usagées doivent être mises au rebut dans le conteneur approprié à un point de collecte prévu pour leur recyclage. Ne jetez pas la batterie ou les piles usagées avec les autres déchets. Recyclez toujours les batteries et piles rechargeables usagées.

La batterie ne doit pas être exposée à une chaleur excessive, telle que la lumière directe du soleil, les flammes, etc.

## Droits d'auteur

Il est interdit par la loi de copier, de diffuser, de montrer, de diffuser par câble, de reproduire en public ou de louer des matériaux soumis à des droits d'auteur sans permission. Ce produit comprend la fonction de protection contre la copie développée par Rovi Corporation. Des signaux de protection contre la copie sont enregistrés sur certains disques. En cas de lecture et d'enregistrement des images de ces disques, les images apparaîtront brouillées. Ce produit est doté d'une technologie de protection des droits d'auteur protégée par des brevets américains et d'autres droits sur la propriété intellectuelle. L'utilisation de cette technologie de protection des droits d'auteur doit faire l'objet d'une autorisation par Rovi Corporation et est exclusivement réservée à un usage domestique et à d'autres types de visionnage limités, sauf autorisation expresse de Rovi Corporation. Les opérations d'ingénierie inverse et de démontage sont interdites.

LES CONSOMMATEURS DOIVENT REMARQUER QUE CERTAINS TELEVISEURS A HAUTE DEFINITION NE SONT PAS ENTIEREMENT COMPATIBLES AVEC CE PRODUIT ET QU'ILS PEUVENT AFFICHER LES IMAGES. EN CAS DE PROBLEMES D'IMAGE AYANT UN RAPPORT AVEC LE BALAYAGE PROGRESSIF 525 OU 625, IL EST CONSEILLE A L'USAGER DE PERMUTER LA CONNEXION VERS LA SORTIE « DEFINITION STANDARD ». SI VOUS AVEZ DES QUESTIONS CONCERNANT LA COMPATIBILITE ENTRE VOTRE TELEVISEUR ET CE MODELE 525p ET 625p, VEUILLEZ CONTACTER NOTRE CENTRE D'ASSISTANCE A LA CLIENTELE.

**Remarques sur les droits d'auteur**

- De nombreux DVD sont encodés avec une protection contre la copie. En conséquence, vous devez raccorder votre lecteur directement à votre téléviseur, et non à un magnétoscope. Le raccordement à un magnétoscope génère en effet une image déformée pour les disques protégés contre la copie.
- Conformément aux lois sur les droits d'auteur en vigueur aux États-Unis et dans d'autres pays, l'enregistrement, l'utilisation, la diffusion, la distribution ou la révision sans autorisation d'émissions télévisées, de cassettes vidéo, de BD-ROM, de DVD, de CD et d'autres contenus peut engager votre responsabilité civile et/ou criminelle.

## 1 Consignes de sécurité

---

- 2 ATTENTION
- 4 Droits d'auteur

## 2 Préparation

---

- 8 Fonctionnalités uniques
- 8 Disques pouvant être lus
- 9 Accessoires fournis
- 10 Fichiers compatibles
- 12 Panneau avant
- 13 Panneau arrière
- 14 Télécommande

## 3 Installation

---

- 16 Réglage des paramètres
- 16 Montage mural du haut-parleur central
- 19 Notes supplémentaires sur haut-parleur
- 20 Installation du système
- 21 Raccordement à votre téléviseur
- 21 Connexion vidéo en composantes
- 22 Connexion de la sortie HDMI
- 23 Connexion vidéo
- 23 Connexion péritel
- 24 Raccordement d'appareils auxiliaire
- 24 Connexion AUX IN
- 24 Connexion PORTABLE IN
- 25 Connexion USB
- 25 Raccordement de l'antenne

- 26 Réglage des paramètres
- 26 Pour afficher et quitter le menu de réglage
- 27 LANGUE
- 27 AFFICHAGE
- 28 AUDIO
- 28 Réglage 2.1
- 29 VERROU (Contrôle parental)
- 30 AUTRES

## 4 Opération

---

- 31 Fonctions de base
- 32 Autres opérations
- 32 Affichage des informations du disque à l'écran
- 32 Pour afficher le menu du DVD
- 32 Pour afficher le titre du DVD
- 32 Sélectionner une langue pour les sous-titres
- 32 Lecture accélérée 1,5 fois
- 33 Démarrage de la lecture à partir d'un code de temps
- 33 Mémoire de la Dernière Scène
- 33 Modification du jeu de caractères pour afficher les sous-titres DivX® correctement
- 33 Lecture programmée

34	Lecture d'un fichier photo
34	Visualisation de fichiers image en tant que diaporama
34	Écoute de musique pendant un diaporama
35	Utilisation de la radio
35	Écouter la radio
35	Préréglage des stations de radio
35	Suppression de toutes les stations mémorisées
35	Amélioration d'une mauvaise réception FM
36	Affichage des informations sur une station de radio
37	Réglage du son
37	Réglage du mode surround
38	Fonctions avancées
38	Réglage de la veille programmée
38	Diminution de la luminosité
38	Economiseur d'écran
38	Désactivation temporaire du son
38	Sélection du Système - en option
38	Affichage des informations sur les fichiers (balises ID3)
38	Écoute de la musique depuis un lecteur portable ou un appareil externe
39	Enregistrement sur un périphérique USB

## 5 Entretien

---

40	Remarques sur les disques
40	Manipulation de l'appareil

## 6 Dépannage

---

41	Dépannage
----	-----------

## 7 Annexe

---

42	Commande d'un téléviseur à l'aide de la télécommande fournie
43	Codes langue
44	Codes régions
45	Marques de commerce et licences
46	Spécifications

## 2

## Préparation

## Fonctionnalités uniques

### Entrée appareil portable

Écoute de musique depuis un périphérique portable. (Baladeur MP3, ordinateur portable, etc.)

### Enregistrement direct sur un périphérique USB

Enregistrement de la musique d'un CD vers un périphérique USB.

## Disques pouvant être lus

Cet appareil lit les DVD±R/ RW et CD-R/ RW contenant des titres audio, DivX, MP3, WMA et/ ou fichiers JPEG. Certains DVD±RW/ DVD±R ou CDRW/ CD-R ne sont pas lus par cet appareil à cause de la qualité de l'enregistrement ou de l'état physique du disque, ou des caractéristiques du dispositif d'enregistrement et du logiciel.



DVD-VIDEO (8 cm / 12 cm)  
Disques, pour films, que vous pouvez acheter ou louer.



DVD±R (8 cm / 12 cm)  
Mode vidéo et finalisés seulement.



DVD-RW (8 cm / 12 cm)  
Mode vidéo et finalisés seulement  
Les DVD à format VR finalisés ne sont pas lus par cet appareil.



DVD+R: Mode vidéo seulement  
Supporte les disque doubles couche.



DVD+RW (8 cm / 12 cm)  
Mode vidéo et finalisés seulement.



CD vidéo : VCD ou SVCD



CD Audio: CD musicaux ou CD-R/ CD-RW au format CD musical disponibles à l'achat.

## Accessoires fournis

Votre appareil est fourni avec les accessoires suivants.

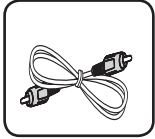

câble vidéo (1)



Télécommande (1)

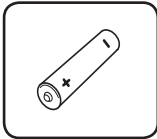

Pile (1)

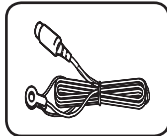

Antenne FM (1)

## Accessoires du système d'enceintes (S-DV303FS)

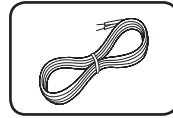

Câbles d'enceinte à code couleur (3)



Grandes vis (4)



Petites vis (8)

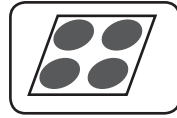

Grand tampon antidérapant (1)

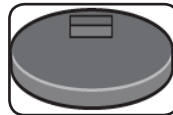

Socles d'enceinte (2)

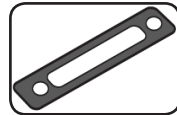

Garnitures (2)

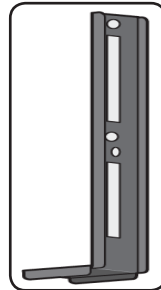

Montants (2)

## Concernant l'affichage du symbole

“” peut apparaître à l'écran de votre téléviseur, indiquant que la fonction expliquée dans ce guide de l'utilisateur n'est pas disponible pour ce disque DVD en particulier.

## Symboles utilisés dans ce Guide



### Remarque

Indique des remarques et fonctionnalités spéciales.



### ATTENTION

Indique des précautions à prendre pour éviter les dommages éventuels dus à une utilisation inappropriée.

Tous les disques et les fichiers listés ci-dessous

**ALL**

Fichiers MP3

**MP3**

DVD et DVD±R/ RW finalisés

**DVD**

Fichiers WMA

**WMA**

Fichiers DivX

**DivX**

CD Audio

**ACD**

Fichiers JPG

**JPG**

## Codes de Région

Cet appareil possède un code de région imprimé sur l'arrière. Cet appareil ne peut lire que les disques DVD étiquetés de la même manière que l'appareil ou « ALL ».

- La plupart des disques DVD ont un globe avec un ou plusieurs numéros, nettement visibles sur la couverture. Ce numéro doit correspondre avec le code de région de votre appareil sinon le disque ne sera pas lu.
- Si vous essayez de lire un DVD avec un code de région différent de celui de votre lecteur, le message « Vérifiez le Code de Région » apparaît à l'écran.

## Fichiers compatibles

### Conditions nécessaires des fichiers audio MP3/ WMA

La compatibilité de ce lecteur avec les fichiers MP3/ WMA est limitée comme suit :

- Débit binaire : entre 32 et 48 kHz (MP3), entre 32 et 48 kHz (WMA)
- Fréquence d'échantillonnage : entre 32 et 320 kbps (MP3), 40 et 192 kbps (WMA)
- Versions prises en charge : v2, v7, v8, v9
- Nombre max de fichiers : moins de 999
- Extension des fichiers : ".mp3"/".wma"
- Système de fichier du CD-ROM : ISO9660/ JOLIET
- Il est recommandé d'utiliser Easy-CD Creator, pour créer un système de fichier ISO 9660.

### Conditions nécessaires des fichiers image

La compatibilité de ce lecteur avec les fichiers JPEG est limitée comme suit :

- 2 760 x 2 048 pixels max en largeur
- Nombre max de fichiers : moins de 999
- Certains disques peuvent ne pas fonctionner si le format d'enregistrement est différent. Cela dépend aussi de la nature du disque.
- Extension des fichiers: ".jpg"
- Système de fichier du CD-ROM : ISO9660/ JOLIET



## Conditions nécessaires des fichiers DivX

La compatibilité des fichiers DivX avec cet appareil est limitée comme il suit :

- Taille de résolution disponible : 720x576 (L x H) pixels
- Le nom de fichier des sous-titres DivX est limité à 45 caractères.
- Si aucun code n'est disponible dans le fichier DivX, « \_ » s'affiche à l'écran.
- Vitesse de défilement : moins de 30 fps
- Si la structure audio et vidéo des fichiers enregistrés est entrelacée, la vidéo ou l'audio n'est pas diffusée.
- Fichier DivX lisible : ".avi ", ".mpg ", ".mpeg ", ".divx"
- Format de sous-titre pris en charge : SubRip(\*.srt/\*txt), SAMI(\*.smi), SubStation Alpha(\*.ssa/\*txt), MicroDVD(\*.sub/\*txt), SubViewer 2.0(\*.sub/\*txt)
- Formats de codecs compatibles : « DIVX3.xx », « DIVX4.xx », « DIVX5.xx », « MP4V3 », « 3IVX »
- Formats audio compatibles : « AC3 », « PCM », « MP3 », « WMA », « DTS ».
- Les disques formats avec un système de fichier Live ne peuvent être lus avec ce lecteur.
- Si le nom du fichier film est différent du fichier des sous-titres, lors de la lecture d'un fichier DivX, le sous-titre pourrait ne pas s'afficher.
- Si vous lisez un DivX qui ne respecte pas la spécification DivX, il se peut qu'il ne soit pas lu correctement.

## Périphériques USB compatibles

- Lecteur MP3 : lecteur MP3 à mémoire Flash.
- Clé USB à mémoire Flash : clés USB 2.0 ou USB 1.1.
- La fonction USB de cet appareil ne prend pas en charge certains périphériques USB.

## Impératifs à respecter pour les périphériques USB

- Les périphériques nécessitant l'installation d'un programme supplémentaire après la connexion à un ordinateur ne sont pas pris en charge.
- Ne retirez pas le périphérique USB pendant l'utilisation.
- Si le périphérique USB a une grande capacité, la recherche peut prendre quelques minutes.
- Pour éviter la perte de données, sauvegardez toutes vos données.
- Si vous utilisez un câble d'extension USB ou un concentrateur USB, le périphérique USB ne sera pas reconnu.
- Le système de fichiers NTFS n'est pas pris en charge. (Seul le système de fichiers FAT (16/32) est accepté.)
- Cet appareil ne prend pas en charge un nombre total de fichiers supérieur à 1 000.
- Les disques durs externes, les périphériques verrouillés ou les périphériques USB de type disque dur ne sont pas pris en charge.
- Le port USB de l'appareil ne peut pas être raccordé à un ordinateur. L'appareil ne peut pas être utilisé comme périphérique de stockage.

## Panneau avant

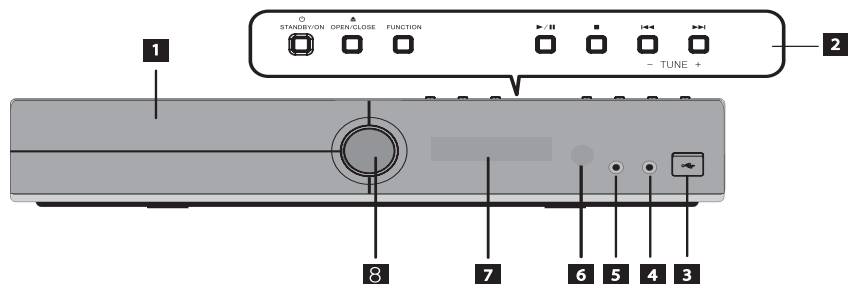

**1** Plateau du disque

**2** **Touches de fonction**

⏻ STANDBY/ON

⏮ OPEN/CLOSE

**FUNCTION**

Permet de modifier la fonction ou la source d'entrée.

▶/|| (Lire/Pause)

■ (STOP)

⏪⏩ (Saut)

- TUNE + (Réglage de la radio)

**3** Port USB

**4** MIC

**5** PORTABLE IN

**6** Capteur de la télécommande

**7** Afficheur

**8** Contrôle du volume

## Panneau arrière

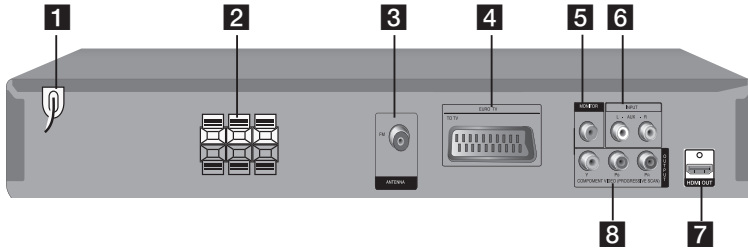

- 1** Cordon d'alimentation CA  
Branchez-le dans la source d'alimentation.
- 2** Connecteurs des enceintes
- 3** Connecteur de l'antenne FM
- 4** Connecteur péritel

- 5** VIDEO OUT
- 6** AUX (L/R) INPUT
- 7** Sortie HDMI (type 1, version 1.3) : raccordez cette sortie à un téléviseur doté d'entrées HDMI.
- 8** COMPONENT VIDEO (Y Pb Pr) OUTPUT (PROGRESSIVE SCAN)

# Télécommande

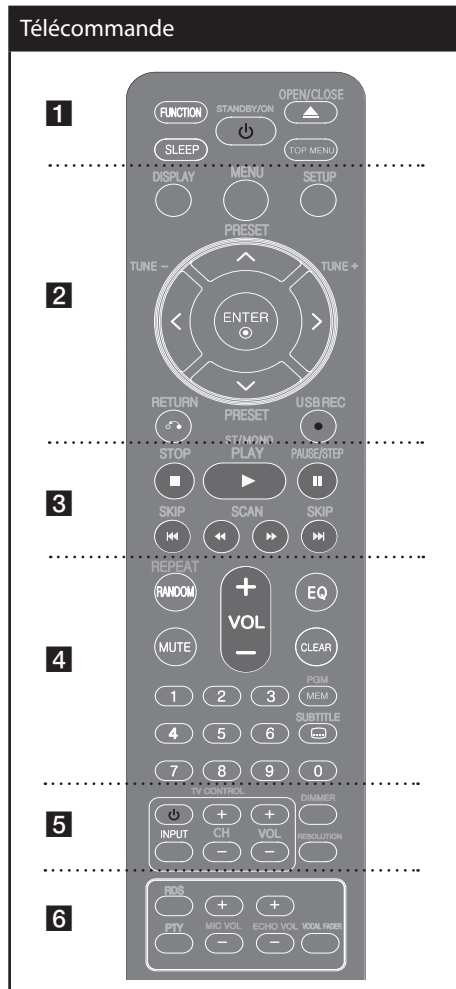

..... **1** .....

**FUNCTION** : permet de sélectionner la fonction et la source d'entrée. (DVD/CD, USB, AUX, TV AUDIO, PORTABLE, FM)

**SLEEP** : Configure l'arrêt automatique du système à une heure donnée.

**STANDBY/ON** : ALLUME et ARRETE l'appareil.

**OPEN/CLOSE** : permet d'ouvrir ou de fermer le tiroir du disque.

**TOP MENU** : Si le titre DVD actuel a un menu, le menu de titre apparaît à l'écran. Autrement, le menu de disque peut apparaître.

..... **2** .....

**DISPLAY** : Présente l'affichage à l'écran.

**MENU** : Présente le menu d'un disque DVD.

**SETUP** : Présente ou enlève le menu de configuration.

**PRESET** (Λ V) : Sélection d'une émission radio.

**TUNE (-/+)** : Recherche la station radio désirée.

Λ/V/</> (**haut/ bas/ gauche/ droite**): Pour naviguer les affichages à l'écran.

**ENTER** : Reconnaît la sélection dans un menu.

**RETURN** (↶) : permet de revenir au menu précédent ou de quitter le menu de configuration.

**USB REC** (●) : Enregistrement direct USB.

..... **3** .....

**STOP** (■) : Arrête la lecture ou l'enregistrement.

**PLAY** (▶), **ST/MONO** : Démarre la lecture. permet de sélectionner le son mono ou stéréo.

**PAUSE/STEP** (||) : Met la lecture.

**SKIP** (◀◀ / ▶▶) : permet de passer à la piste, au fichier ou au chapitre précédent/ suivant.

**SCAN** (◀◀/▶▶) : Recherche arrière ou avant.

Télécommande

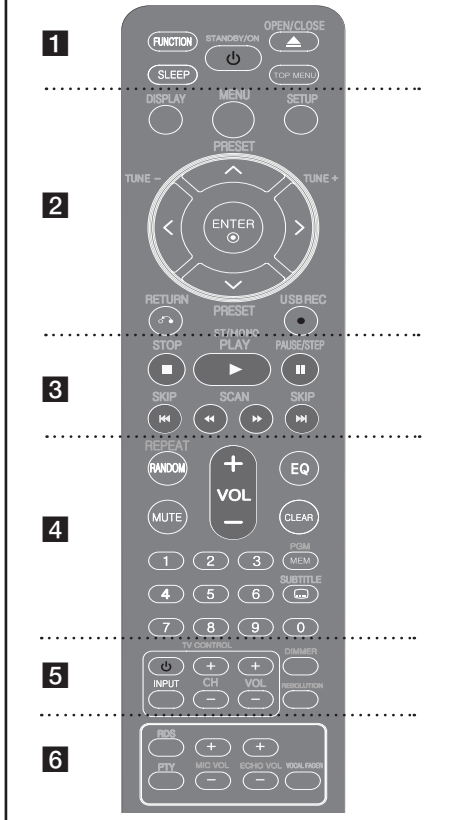

- ..... **4** .....
- REPEAT/RANDOM** : permet de sélectionner un mode de lecture. (Lecture répétée ou aléatoire.)
- MUTE** : permet de mettre le son en sourdine.
- VOL (Volume) (+/-)** : Ajuste le volume des enceintes.
- EQ (effet d'égaliseur)** : permet de choisir des ambiances sonores.
- CLEAR** : Enlève un numéro de piste de la Liste Programmée.
- PGM/MEM** : Présente ou enlève le menu Programmation.

**SUBTITLE** : Pendant la lecture, appuyez sur la touche **SUBTITLE** à plusieurs reprises afin de sélectionner la langue de votre choix pour les sous-titres.

**Touches numériques 0 et 9** : Pour sélectionner des options numérotées dans un menu.

..... **5** .....

**Touches de contrôle TV** : Commande le téléviseur.

**Contrôler le téléviseur.**

Vous pouvez contrôler aussi le niveau du son, la source d'entrée et l'interrupteur d'alimentation d'un téléviseur Pioneer. Maintenez enfoncée **POWER (TV)** et appuyez plusieurs fois sur **PR/CH (+/-)** jusqu'à ce que le téléviseur s'allume ou s'éteigne.

**DIMMER** : permet de régler la luminosité de l'écran.

**RESOLUTION** : permet de définir la résolution de sortie pour les prises de sortie COMPONENT VIDEO OUT et HDMI.

..... **6** .....

**RDS** : permet d'activer la fonction RDS (Radio Data System).

**PTY** : Pour voir les divers affichages de RDS.

**MIC VOL (+/-)** : permet de régler le volume du micro.

**ECHO VOL (+/-)** : permet de régler le volume d'écho.

**VOCAL FADER** : vous pouvez utiliser cette fonction comme karaoké, en diminuant la voix du chanteur dans les différentes sources.

**Insertion de la pile dans la télécommande**

Assurez-vous que les pôles (+ (plus) et - (moins) de la pile correspondent au marquage sur la télécommande.

# 3 Installation

## Assemblage des enceintes (S-DV303FS)

### Pour le caisson de basse :

Utilisez l'adhésif fourni pour fixer quatre grands tampons à la base du caisson de basse.

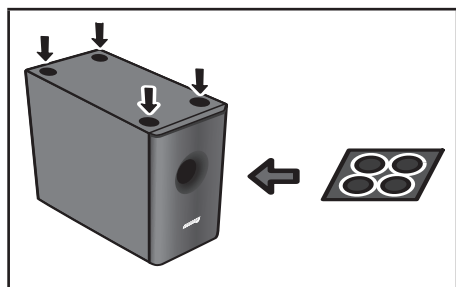

Assemblage des supports des enceintes et fixation des enceintes avant

1. Insérez le montant dans l'orifice sous le socle et fixez-le à l'aide des quatre vis.

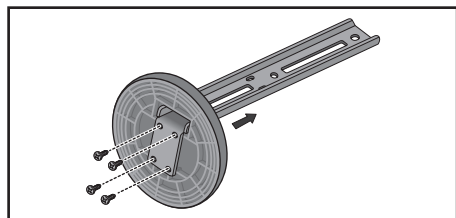

2. Apposez la garniture sur le montant.

Placez la garniture sur le montant à l'endroit où l'enceinte sera montée.

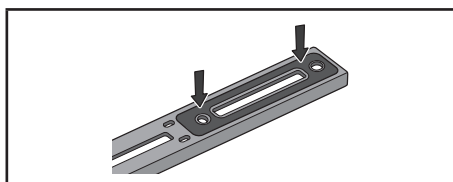

3. Faites passer le fil de l'enceinte par l'orifice sous le socle jusqu'au montant et raccordez-le à la borne de l'enceinte. Insérez ensuite le fil de l'enceinte dans la rainure à l'arrière de l'enceinte.

Faites correspondre l'embout de couleur sur le fil avec l'indicateur de couleur sur l'étiquette, puis insérez le fil blanc portant la ligne grise dans la borne rouge (+) et l'autre fil dans la borne noire (-).

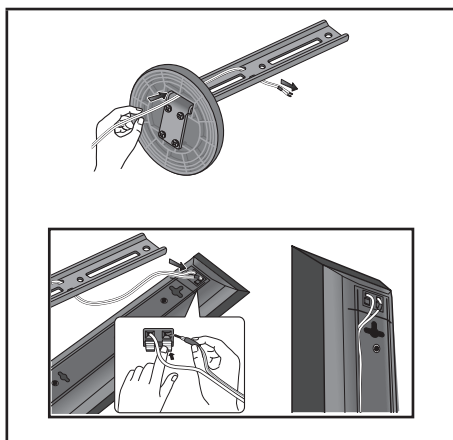

#### 4. Fixez l'enceinte au montant à l'aide de deux vis.

Assurez-vous que le fil de l'enceinte n'est pas pincé entre l'enceinte et le montant.

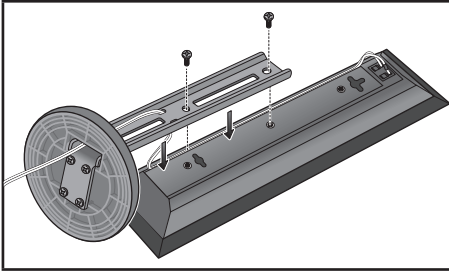

#### 5. Insérez ensuite le fil de l'enceinte dans la rainure à la base du socle.

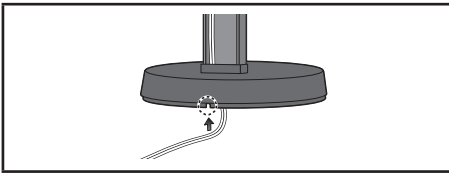

#### 6. Branchez les fils sur le lecteur.

Branchez le fil blanc avec la ligne grise sur le côté (+) et l'autre sur le côté (-). Pour raccorder le fil d'enceinte sur le lecteur, appuyez sur chaque onglet en plastique pour ouvrir la borne de connexion. Insérez chaque fil dans la borne appropriée, puis relâchez l'onglet.

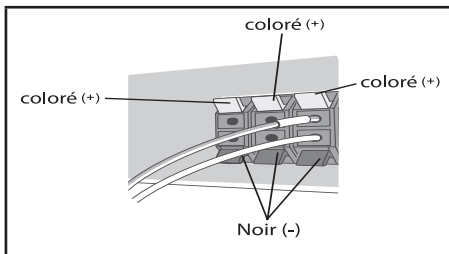

#### ATTENTION

- Ne branchez pas d'autres haut-parleurs que ceux fournis avec de système.
- Ne branchez pas les haut-parleurs fournis sur aucun autre amplificateur que celui fourni avec ce système. Toute connexion sur un autre amplificateur peut se traduire par un dysfonctionnement ou un incendie.

## Montage mural du haut-parleur central

### Avant le montage

Rappelez-vous que le système de haut-parleurs est lourd et que son poids pourrait fragiliser la fixation des vis au mur, ou que le matériau du mur pourrait ne pas résister au poids du haut-parleur qui risquerait de tomber. Vérifiez que le mur sur lequel vous prévoyez de monter les haut-parleurs est suffisamment robuste pour supporter le poids du haut-parleur. N'effectuez pas de montage sur du contre-plaqué ou des cloisons à surface fragile.

Les vis de montage ne sont pas fournies. Utilisez des vis appropriées au matériau du mur et capable de supporter le poids des haut-parleurs.



### ATTENTION

- Si vous n'êtes pas sûr de la qualité et de la robustesse de la cloison, demandez conseil à un professionnel.
- Pioneer ne peut pas être tenu pour responsable d'accidents ou de dommages dus à une installation incorrecte.

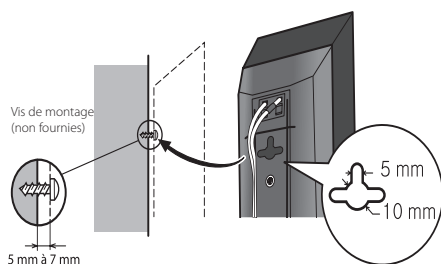

### Fixation des enceintes

L'enceinte avant peut être accrochée au mur à la verticale ou à l'horizontale.

Utilisez un orifice pour l'accrocher à la verticale et deux orifices pour l'accrocher à l'horizontale.

Le schéma ci-dessous représente l'enceinte avant droite.

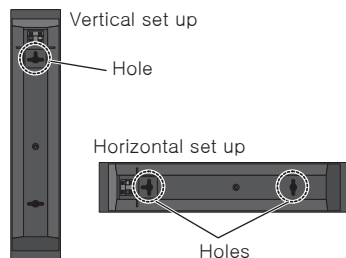

Lorsque vous montez l'enceinte à l'horizontale, assurez-vous que la borne à l'arrière soit sur l'extérieur à l'extrémité, le plus loin possible de l'autre enceinte.





## Notes supplémentaires sur haut-parleur

Installez les haut-parleurs principaux avant gauche et droit à égale distance de votre téléviseur.

### Précautions :

Veillez à bien torsader ensemble tous les fils nus des haut-parleurs et de les insérer complètement dans la borne du haut-parleur. Si un des fils nus de haut-parleur touche le panneau arrière, cela peut provoquer une coupure de l'alimentation à titre de mesure de sécurité.

Les enceintes avant fournies disposent d'une protection magnétique. Toutefois, selon l'emplacement de l'installation, une distorsion des couleurs peut apparaître sur l'écran de votre téléviseur si vous avez installé le haut-parleur vraiment trop près de celui-ci. Si c'est le cas, éteignez votre téléviseur, puis allumez-le après avoir patienté entre 15 et 30 minutes. Si le problème persiste, éloignez le système de haut-parleurs de votre téléviseur.

Le caisson de basse n'est pas blindé magnétiquement et ne doit donc pas être placé à proximité d'un téléviseur ou d'un moniteur. Les supports de stockage magnétiques (comme des disquettes, les bandes et cassettes vidéo) ne doivent pas être rangés à proximité du caisson de basse.

Non collegare gli altoparlanti anteriori e il subwoofer ad una parete o al soffitto. Ils peuvent tomber et causer des blessures.

## Installation du système

L'illustration suivante montre un exemple d'installation du système.

Notez que les illustrations dans ces instructions diffèrent de l'unité réelle, pour faciliter l'explication.

Pour un son surround optimal, tous les haut-parleurs autres que le caisson de basses doivent être placés à une distance égale depuis la position d'écoute (A).

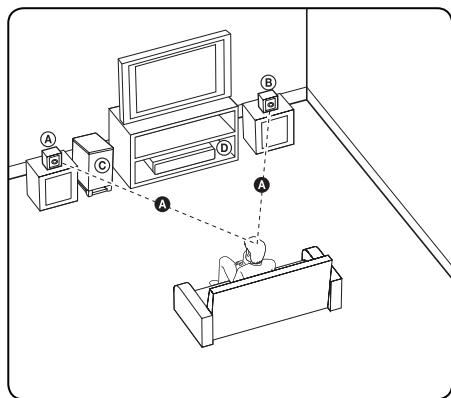

**(A)** Haut-parleur avant gauche (L)/ **(B)** Haut-parleur avant droit (R) :  
Placez les haut-parleurs avant sur les côtés du moniteur ou de l'écran, et aussi près de la surface de l'écran que possible.

**(C)** Caisson de basse : la position du caisson de basse n'est pas aussi importante, parce que les sons graves ne sont pas particulièrement directionnels. Néanmoins, il est recommandé de placer le caisson de basse près des haut-parleurs avant. Orientez-le légèrement vers le centre de la salle afin de réduire les réflexions sur le mur.

**(D)** Unité

### ! ATTENTION

- Veillez à ce qu'aucun enfant n'introduise ses aînes ou un objet dans l'évent d'enceinte\*.  
\* Événement d'enceinte : ouverture permettant d'obtenir un son de graves plein dans le boîtier de l'enceinte.
- Les enceintes contenant des pièces magnétiques, il est possible que des irrégularités de couleurs apparaissent sur l'écran du téléviseur ou du moniteur d'ordinateur.  
Utilisez les enceintes à une distance éloignée de votre téléviseur ou écran d'ordinateur.

# Raccordement à votre téléviseur

Effectuez l'un des raccordements suivants, en fonction des capacités de votre appareil existant.



## Remarque

- Selon votre téléviseur et les autres équipements que vous souhaitez brancher, vous pouvez raccorder le lecteur de différentes façons. Ne procédez qu'à un seul des raccordements décrits dans ce manuel.
- Reportez-vous au manuel d'utilisation de votre téléviseur, de votre chaîne stéréo ou de vos autres appareils, le cas échéant, pour choisir les meilleurs raccordements.



## ATTENTION

- Veillez à ce que le lecteur soit directement raccordé au téléviseur. Réglez le téléviseur sur le canal d'entrée vidéo correct.
- Ne raccordez pas votre lecteur par l'intermédiaire de votre magnétoscope. L'image pourrait être déformée par le système de protection contre la copie.

# Connexion vidéo en composantes

Raccordez les prises de sortie COMPONENT VIDEO (PROGRESSIVE SCAN) de l'appareil aux prises d'entrée correspondantes de votre téléviseur à l'aide d'un câble Y Pb Pr (YUV).

Vous pouvez entendre le son à travers les enceintes du système.

## Connexion vidéo en composantes

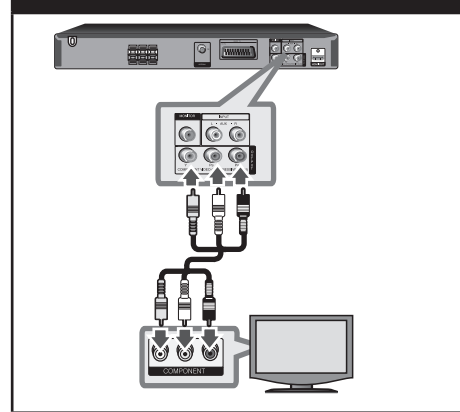

## Remarque

Si votre téléviseur prend en charge les signaux à format progressif, vous devez utiliser cette méthode de raccordement et régler l'option [Balayage progressif] sur [Marche] dans les paramètres d'affichage (voir page 27).

## Connexion de la sortie HDMI

Si vous possédez un moniteur ou un téléviseur HDMI, vous pouvez le raccorder à cet appareil à l'aide d'un câble HDMI. Raccordez la prise HDMI OUT de l'appareil à la prise HDMI IN d'un téléviseur ou moniteur compatible HDMI. Réglez la source du téléviseur sur HDMI (reportez-vous au manuel d'utilisation de votre téléviseur).

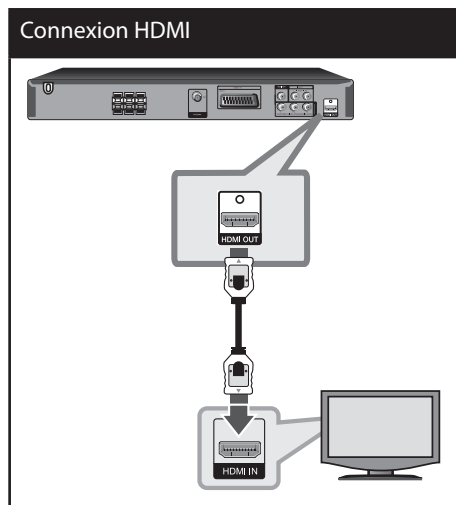

### Astuce

Vous pouvez profiter pleinement des signaux audio et vidéo numériques grâce à ce raccordement HDMI.



### Remarque

- Si un périphérique HDMI raccordé n'accepte pas la sortie audio de l'appareil, le son du périphérique HDMI peut être déformé ou muet
- Lorsque vous raccordez un appareil compatible HDMI ou DVI, effectuez les vérifications suivantes :
  - Essayez d'éteindre l'appareil HDMI/DVI ainsi que cet appareil. Ensuite, allumez l'appareil HDMI/DVI, attendez environ 30 secondes, puis allumez ce lecteur.
  - L'entrée vidéo de l'appareil raccordé est correctement réglée pour cet appareil.
  - L'appareil raccordé est compatible avec les résolutions d'entrée vidéo 720 x 480i (ou 576i), 720 x 480p (ou 576p), 1 280 x 720p, 1 920 x 1 080i ou 1 920 x 1 080p.
- Certains appareils DVI ou HDMI compatibles HDCP ne fonctionneront pas avec ce lecteur.
  - L'image ne s'affichera pas correctement avec un appareil non HDCP.
  - Le lecteur ne lance pas la lecture et le téléviseur affiche un écran noir ou vert, ou bien du bruit sous forme de neige peut apparaître à l'écran.



### ATTENTION

- Une modification de la résolution alors que la connexion est déjà établie peut entraîner des dysfonctionnements. Pour résoudre le problème, éteignez l'appareil puis rallumez-le.
- Lorsque la connexion HDMI avec HDCP n'est pas vérifiée, le téléviseur affiche un écran noir ou vert, ou bien du bruit sous forme de neige peut apparaître à l'écran. Dans ce cas, vérifiez la connexion HDMI ou débranchez le câble HDMI.
- Si des interférences apparaissent à l'écran, vérifiez le câble HDMI (sa longueur est généralement limitée à 4,5 m) et utilisez un câble HDMI haut débit (version 1.3).

## Connexion vidéo

Raccordez la prise de sortie vidéo VIDEO OUT de l'appareil à la prise d'entrée vidéo du téléviseur à l'aide d'un câble vidéo.

Vous pouvez entendre le son à travers les enceintes du système.

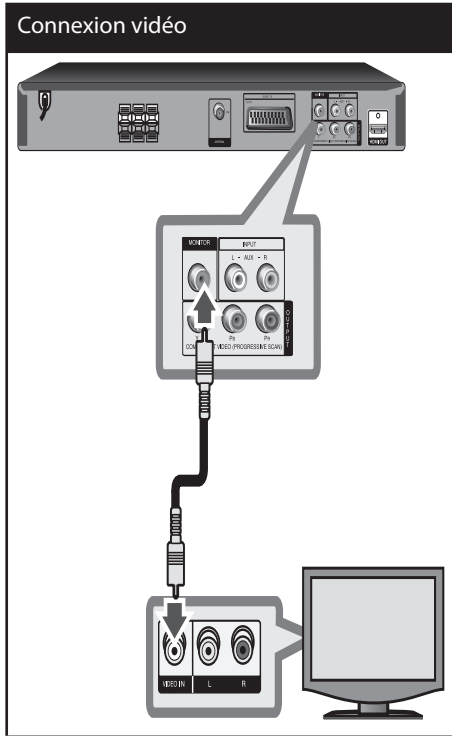

## Connexion péritel

Raccordez la prise péritel de l'appareil à la prise d'entrée péritel du téléviseur à l'aide d'un câble vidéo.

Vous pouvez entendre le son à travers les enceintes du système.

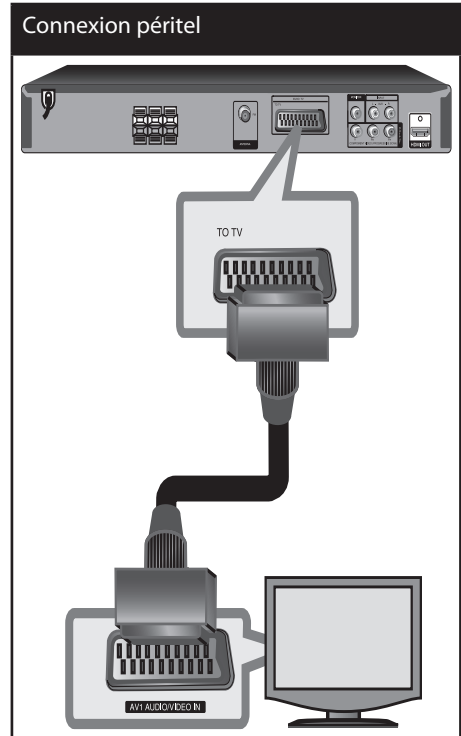

# Raccordement d'appareils auxiliaires

## Connexion AUX IN

Raccordez la sortie d'un appareil auxiliaire au connecteur d'entrée audio AUX (L/R).

Si votre téléviseur ne comporte qu'une seule sortie pour le son (mono), raccordez-le à la prise audio gauche (blanche) de l'appareil.

### Connexion AUX IN

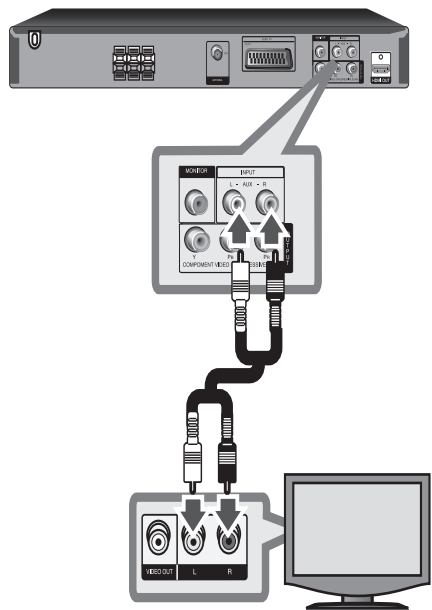

## Connexion PORTABLE IN

Raccordez la sortie d'un périphérique portable (baladeur MP3, lecteur multimédia portatif, etc.) au connecteur d'entrée audio.

### Connexion PORTABLE IN

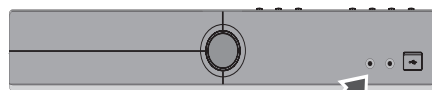

MP3 player, etc...

## Connexion USB

Raccordez le port USB de la clé mémoire USB (ou baladeur MP3, etc.) au port USB à l'avant de l'appareil.

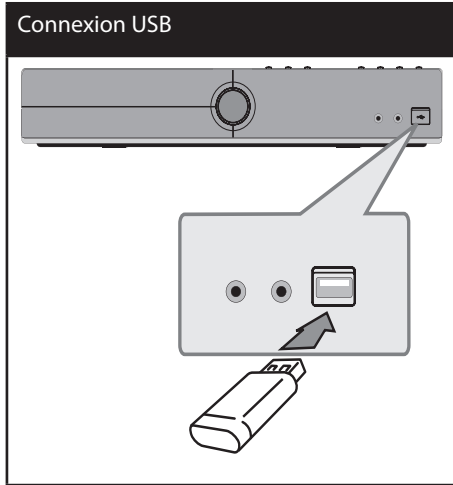

### Retrait du périphérique USB de l'appareil

1. Choisissez un mode différent ou appuyez sur la touche **STOP** (■) deux fois de suite.
2. Retirez le périphérique USB de l'appareil.

## Raccordement de l'antenne

Raccordez l'antenne FM fournie pour écouter la radio.

Raccordez l'antenne filaire FM au connecteur d'antenne FM.



### ! Remarque

Veillez à déployer complètement l'antenne filaire FM. Après avoir raccordé l'antenne filaire FM, veillez à ce qu'elle soit aussi horizontale que possible.

## Réglage des paramètres





En utilisant le menu de réglage, vous pouvez apporter plusieurs ajustements à des éléments tels que l'image et le son.

Vous pouvez également définir une langue pour les sous-titres et le menu de réglage, entre autres possibilités. Pour plus de détails sur les options du menu de réglage, reportez-vous aux pages 26 à 30.

### Pour afficher et quitter le menu de réglage

1. Sélectionnez la fonction CD/DVD ou USB en appuyant sur la touche **FUNCTION**.
2. Appuyez sur la touche **SETUP**.  
Le menu [Config.] s'affiche.
3. Appuyez sur la touche **SETUP** ou **RETURN** pour quitter le menu [Config.].

### À propos du menu d'aide pour le réglage

Menu	Touches	Opération
 <b>Move</b>	^ v	Accès à un autre menu.
 <b>Prev.</b>	<	Accès au niveau précédent
 <b>Select</b>	>	Accès au niveau suivant ou sélection du menu.
 <b>RETURN</b>	<b>RETURN</b>	Sortie du menu [Config.] ou [Réglage 2.1]
 <b>ENTER</b>	<b>ENTER</b>	Confirmation du menu.



## LANGUES

### Menu

Sélectionnez une langue pour le menu Configuration et l'affichage à l'écran.

### Disque Audio/ Sous-titres du disque/ Menu du Disque

Sélectionnez la langue de votre choix pour la piste audio, les sous-titres et le menu du disque.

**Original** – La langue originelle d'enregistrement du disque.

**Autre** – pour choisir une autre langue, appuyez sur les touches numériques puis sur la touche ENTER pour saisir le numéro à 4 chiffres correspondant au code de votre langue (voir page 43). Si vous saisissez le mauvais code de langue, appuyez sur la touche **CLEAR**.

**Arrêt (pour Sous-titres de disque)** – Désactive le sous-titrage.

## AFFICHAGE

### Aspect TV

Sélectionnez un format d'image selon la forme de l'écran de votre téléviseur.

**4:3** – Sélectionnez ceci si un téléviseur 4:3 est connecté.

**16:9** – Sélectionnez ceci si un téléviseur large 16:9 est connecté.

### Mode d'affichage

Si vous sélectionnez 4:3, vous devrez définir comment vous voulez afficher les émissions et les films au format d'écran large à l'écran de votre téléviseur.

**Letterbox** – Affiche une image large avec des bandes en haut et en bas de l'écran.

**Pan&scan** – Affiche automatiquement une image large sur l'intégralité de l'écran et coupe les parties qui ne tiennent pas dans l'écran. (Si le disque ou fichier n'est pas compatible avec le recadrage auto, l'image est affichée avec son format respecté.)

### Sortie TV

Sélectionnez une option en fonction du type de connexion au téléviseur.

**RGB** – Lorsque votre téléviseur est connecté avec la prise SCART.

**YPbPr** – Lorsque votre téléviseur est connecté aux prises jacks COMPONENT/ PROGRESSIVE SCAN de l'appareil.



### Remarque

Si vous changez la sortie TV de RVB à YPbPr (YUV) dans le menu de configuration, notamment si l'appareil est raccordé par une connexion vidéo composantes, l'écran devient noir. Dans ce cas, raccordez le câble vidéo à la prise MONITOR et sélectionnez de nouveau YPbPr (YUV) dans le menu de configuration.

## AUDIO

### DRC (Contrôle d'Ecart Dynamique)

Rend le son plus net lorsque le volume est bas (seulement Dolby Digital). Réglez sur [marche] pour cet effet.

### Vocal

Sélectionnez [marche] pour mélanger des chaînes karaoké en mode stéréo normal. Cette fonction est seulement efficace pour des DVD karaoké multicanaux.

### HD AV Sync

Avec la télévision numérique, il arrive parfois qu'un écart se produise entre l'image et le son. Si c'est le cas, vous pouvez compenser cet écart en appliquant un décalage sur le son de sorte qu'il "attende" en quelque sorte que l'image apparaisse. C'est ce que l'on appelle la synchronisation audiovisuelle en haute définition. Utilisez la touche **Λ V** de la télécommande pour augmenter ou diminuer le décalage, que vous pouvez paramétrer entre 0 et 300 ms.

### Semi Karaoke

Si un chapitre, un titre ou une piste est entièrement terminée, cette fonction montre le résultat à l'écran accompagné d'un son de fanfare.

**Marche** – Lorsque vous finirez de chanter, un résultat apparaîtra à l'écran.

**Arrêt** – La fanfare et le résultat n'apparaissent pas à l'écran.



#### Remarque

- Cette fonction est compatible avec les DVD audio et karaoké comportant plus de 2 pistes.
- Lorsque vous regardez un film, réglez l'option Semi Karaoke sur "Arrêt" dans le menu Config. ou débranchez le microphone si le score s'affiche ou le son de fanfare retentit alors que vous changez de chapitre.

## Réglage 2.1

Effectuez les réglages suivants pour le décodeur de son surround 2.1 intégré.

1. Appuyez sur la touche **SETUP**.
2. Utilisez les touches **Λ V** pour sélectionner le menu AUDIO, puis appuyez sur la touche **>**.
3. Utilisez les touches **Λ V** pour sélectionner le menu [Réglage 2.1], puis appuyez sur la touche **>**.
4. Appuyez sur la touche **ENTER**. Le menu [Réglage 2.1] apparaît.

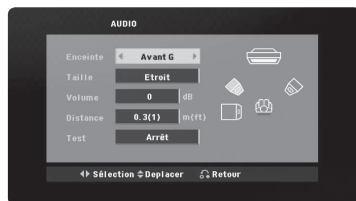

5. Utilisez les touches **< >** pour sélectionner l'enceinte de votre choix.
6. Ajustez les options à l'aide des touches **Λ V < >**.
7. Appuyez sur la touche **RETURN** pour confirmer votre choix. Revenez au menu précédent.

### Sélection des enceintes

Sélectionnez une enceinte à régler.



#### Remarque

Certains réglages d'enceinte sont interdits par l'accord de licence Dolby Digital.

**Taille** – ce réglage étant fixe, vous ne pouvez pas le modifier.

**Volume** – utilisez les touches **< >** pour régler le niveau de sortie de l'enceinte sélectionnée.

**Distance** – une fois que vous avez raccordé les enceintes à votre récepteur DVD, si la distance de l'enceinte centrale ou arrière est supérieure à la distance des enceintes avant, réglez la distance entre les enceintes et votre position d'écoute. Le son de chaque enceinte vous parviendra ainsi simultanément. Appuyez sur les touches < > pour régler la distance de l'enceinte sélectionnée. Cette distance correspond à la différence de la distance entre l'enceinte centrale ou arrière et les enceintes avant.

**Test** – utilisez les touches < > pour tester les signaux de chaque enceinte. Réglez le volume pour qu'il corresponde au volume des signaux de test mémorisés dans le système.

## VERROUILLAGE (Contrôle parental)

### Reglage initial du code de zone:

Lorsque vous utilisez cet appareil pour la première fois, vous devez régler le code de région.

1. Sélectionnez le menu [VERROUILLAGE] et appuyez sur la touche >.
2. Appuyez sur la touche >. Pour accéder aux options [VERROUILLAGE], vous devez saisir le mot de passe que vous avez créé. Saisissez un mot de passe et appuyez sur la touche **ENTER**. Saisissez-le à nouveau et appuyez sur **ENTER** pour confirmer. Si vous vous trompez, appuyez sur la touche **CLEAR** avant d'appuyer sur **ENTER**.
3. Sélectionnez le premier caractère à l'aide des touches **^** **v**.
4. Appuyez sur **ENTER**, puis sélectionnez le second caractère à l'aide des touches **^** **v**.
5. Appuyez sur la touche **ENTER** pour confirmer votre choix du code de région.

## Contrôle parental

Bloque la lecture de DVD associés à un certain niveau de contrôle en fonction de leur contenu. Tous les disques ne sont pas associés à un niveau de contrôle.

1. Sélectionnez l'option [Contrôle parental] dans le menu [VERROUILLAGE], puis appuyez sur la touche >.
2. Saisissez un mot de passe et appuyez sur la touche **ENTER**.
3. Sélectionnez un niveau de contrôle parental compris entre 1 et 8 à l'aide des touches **^** **v**.

**Contrôle parental 1-8** – le niveau 1 est le plus restrictif, et le niveau 8 est le moins restrictif.

**Déverrouillage** – si vous sélectionnez cette option, le contrôle parental est désactivé et le disque peut être lu en entier.

4. Appuyez sur la touche **ENTER** pour confirmer votre choix du niveau de contrôle.

## Mot De Passe

Vous pouvez saisir ou modifier le mot de passe.

1. Sélectionnez l'option [Mot de passe] dans le menu [VERROUILLAGE], puis appuyez sur la touche **>**.
2. Saisissez un mot de passe et appuyez sur la touche **ENTER**.  
Pour modifier le mot de passe, sélectionnez l'option [Changement] et appuyez sur la touche **ENTER**. Saisissez un mot de passe et appuyez sur la touche **ENTER**. Saisissez-le à nouveau et appuyez sur **ENTER** pour confirmer.
3. Appuyez sur la touche **SETUP** pour quitter le menu.



### Remarque

**Si vous oubliez votre mot de passe, vous pouvez l'effacer en procédant comme suit.**

1. Appuyez sur la touche **SETUP** pour afficher le menu de réglage.
2. Saisissez le numéro à 6 chiffres "210499" et appuyez sur la touche **ENTER**. Le mot de passe est effacé.

## Code régional

Indiquez le code de la région dont les normes ont servi à déterminer le niveau de contrôle du DVD, en vous reportant à la liste page 44.

1. Sélectionnez l'option [Code régional] dans le menu [VERROUILLAGE], puis appuyez sur la touche **>**
2. Saisissez un mot de passe et appuyez sur la touche **ENTER**.
3. Sélectionnez le premier caractère à l'aide des touches **▲ ▼**.
4. Appuyez sur **ENTER**, puis sélectionnez le second caractère à l'aide des touches **▲ ▼**.
5. Appuyez sur la touche **ENTER** pour confirmer votre choix du code de région.

## AUTRES

### PBC (contrôle de la lecture)

Le contrôle de la lecture donne accès à des fonctions de navigation spécifiques disponibles sur certains disques. Sélectionnez [Marché] pour utiliser cette fonction.

### DivX(R) VOD

Nous vous fournissons le code d'inscription DivX® VOD (Vidéo à la Demande) vous permettant de louer et d'acheter des vidéos avec le service DivX® VOD.

Pour obtenir d'autres informations, visitez [www.divx.com/vod](http://www.divx.com/vod).

Appuyez sur **ENTER** lorsque l'option [DivX(R) VOD] (vidéo à la demande) est mise en surbrillance pour voir le code d'enregistrement de l'appareil.

À propos des vidéos DivX : DivX® est un format vidéo numérique créé par DivX, Inc. Cet appareil est officiellement certifié DivX et peut donc lire les vidéos DivX. Pour plus d'informations et pour obtenir des outils logiciels permettant de convertir vos fichiers en vidéos DivX, consultez le site [www.divx.com](http://www.divx.com).

À propos des vidéos DivX à la demande : vous devez enregistrer cet appareil certifié DivX® pour pouvoir lire le contenu de vidéos DivX à la demande (VOD).

Pour générer le code d'enregistrement, accédez à la section DivX VOD du menu de configuration. Accédez ensuite au site [vod.divx.com](http://vod.divx.com) et renseignez ce code pour terminer le processus d'enregistrement et obtenir plus d'informations sur les vidéos DivX à la demande.



### Remarque

Toutes les vidéos téléchargées via le service DivX® VOD peuvent uniquement être lues sur cet appareil.

# 4

## Opération

### Fonctions de base

1. Insérez le disque en appuyant sur la touche **OPEN/CLOSE** ou raccordez le périphérique USB au port USB.
2. Sélectionnez la fonction CD/DVD ou USB en appuyant sur la touche **FUNCTION**.
3. Sélectionnez un fichier (ou piste/titre) que vous voulez lire à l'aide des touches **Λ V < >**.



#### Remarque

Lorsque vous lisez un disque ou une clé mémoire USB contenant des fichiers DivX, MP3/WMA et JPEG mélangés, vous pouvez sélectionner le menu de fichiers que vous souhaitez lire en appuyant sur la touche **MENU**. Si le message "Ce fichier est dans un format non compatible avec le lecteur." (Ce format de fichier n'est pas pris en charge par le lecteur) apparaît, sélectionnez un fichier approprié en appuyant sur la touche **MENU**.

Opération	Action
Arrêt	Appuyez sur la touche <b>■</b>
Lecture	Appuyez sur la touche <b>▶</b>
Pause	Appuyez sur la touche <b>PAUSE/STEP</b>
Lecture image par image	Appuyez plusieurs fois sur la touche <b>PAUSE/STEP</b> pour lire le titre image par image.

Opération	Action
Accès à la piste, au fichier ou au chapitre suivant/précédent	Appuyez sur la touche <b>◀◀</b> ou <b>▶▶</b> pendant la lecture pour accéder à la piste ou au chapitre suivant ou revenir au début de la piste ou du chapitre en cours. Appuyez deux fois brièvement sur la touche <b>◀◀</b> pour revenir à la piste ou au chapitre précédent.
Recherche d'un point du fichier via la fonction d'avance ou de retour rapide	Pendant la lecture, appuyez plusieurs fois sur la touche <b>◀◀</b> ou <b>▶▶</b> pour sélectionner la vitesse de recherche. Pour revenir à la vitesse normale, appuyez sur la touche <b>PLAY</b> .
Lecture répétée ou aléatoire	Appuyez plusieurs fois sur la touche <b>REPEAT/RANDOM</b> . Le titre, le chapitre ou la piste en cours sera lu en boucle ou de façon aléatoire. - Mode de lecture aléatoire : uniquement les fichiers musicaux.
Lecture au ralenti	En mode pause, appuyez sur la touche <b>SCAN</b> ( <b>◀◀</b> ou <b>▶▶</b> ) pour sélectionner la vitesse voulue.

## Autres opérations

### Affichage des informations du disque à l'écran

Vous pouvez afficher à l'écran diverses informations sur le disque chargé.

1. Appuyez sur la touche **DISPLAY** pour afficher différentes informations sur la lecture.  
Les éléments affichés diffèrent selon le type de disque ou l'état de la lecture.
2. Vous pouvez sélectionner un élément en appuyant sur **▲ ▼** et changer ou sélectionner le réglage en appuyant sur **< >**.

 1/23 Titre : numéro du titre en cours/ nombre total de titres.

 1/7 Chapitre : Numéro du chapitre actuel/ Nombre total de chapitres.

 0:03:24 Heure : Temps de lecture écoulé.

 1 ENG 5.1CH Audio : Langue audio ou chaîne sélectionnée.

 Off Sous-titrage : Sous-titres sélectionnés.

 1/1 Angle : Angle sélectionné/ Nombre total d'angles.

 NORMAL Son : Mode son sélectionné.



#### Remarque

Si vous n'appuyez sur aucune touche pendant quelques secondes, l'affichage à l'écran disparaît.

### Pour afficher le menu du DVD

#### DVD

Lorsque vous lisez un DVD contenant plusieurs menus, vous pouvez sélectionner le menu de votre choix.

1. Appuyez sur la touche **MENU**.  
Le menu du disque apparaît.
2. Sélectionnez le menu à l'aide des touches **▲ ▼ < >**.
3. Appuyez sur la touche **PLAY** pour valider.

### Pour afficher le titre du DVD

#### DVD

Lorsque vous lisez un DVD contenant plusieurs titres, vous pouvez sélectionner le titre de votre choix.



1. Appuyez sur la touche **TOP MENU**.  
Le titre du disque apparaît.
2. Sélectionnez le menu à l'aide des touches **▲ ▼ < >**.
3. Appuyez sur la touche **PLAY** pour valider.

### Sélectionner une langue pour les sous-titres **DVD** **DivX**

Pendant la lecture, appuyez plusieurs fois sur **SUBTITLE** () pour sélectionner une langue pour les sous-titres.

### Lecture accélérée 1,5 fois **DVD**

La vitesse 1,5 vous permet de regarder les images et d'écouter le son plus rapidement qu'à la vitesse normale.

1. Pendant la lecture, appuyez sur la touche **PLAY** () pour multiplier la vitesse de lecture par 1,5. L'indication "**▶ x1.5**" apparaît à l'écran.
2. Appuyez de nouveau sur la touche **PLAY** () pour reprendre la lecture à la vitesse normale.

## Démarrage de la lecture à partir d'un code de temps **DVD** **DivX**

Pour démarrer la lecture à partir d'un instant choisi dans le fichier ou le titre

1. Appuyez sur la touche **DISPLAY** pendant la lecture.
2. Utilisez les touches **^** **v** pour sélectionner l'icône représentant une horloge et voir apparaître "--:--:--".
3. Saisissez l'heure de début requise en heures, minutes et secondes, de gauche à droite. Si vous vous trompez, appuyez sur la touche **CLEAR** pour effacer les chiffres saisis. Puis recommencez en indiquant les bons chiffres. Par exemple, pour trouver une scène située à 1 heure, 10 minutes et 20 secondes du début, saisissez "11020" à l'aide des touches numériques.
4. Appuyez sur la touche **ENTER** pour valider. La lecture commence à partir du point sélectionné.

## Mémoire de la Dernière Scène **DVD**

Cet appareil mémorise la dernière scène du dernier disque visionné. La dernière scène reste en mémoire même si vous enlevez le disque du lecteur ou si vous éteignez (mode veille) l'appareil. Si vous chargez un disque contenant la dernière scène mémorisée, celle-ci est rappelée automatiquement.

## Modification du jeu de caractères pour afficher les sous-titres **DivX**<sup>®</sup> correctement **DivX**

Si les sous-titres ne s'affichent pas correctement pendant la lecture, maintenez enfoncée la touche **SUBTITLE** pendant environ 3 secondes, puis appuyez de nouveau sur la touche **< >** ou **SUBTITLE** pour sélectionner un autre code de langue jusqu'à ce que les sous-titres s'affichent correctement, puis appuyez sur **ENTER**.

## Lecture programmée **ACD** **MP3** **WMA**

La fonction de programmation vous permet de mémoriser dans le récepteur vos fichiers préférés d'un disque ou d'un périphérique USB.

Un programme peut contenir 30 pistes/fichiers.

1. Sélectionnez la fonction CD/DVD ou USB en appuyant sur la touche **FUNCTION**.
2. Pour ajouter un fichier musical sur une liste programmée, appuyez sur la touche **PGM/MEM** pour sélectionner le mode d'édition du programme (un **E** symbole apparaît dans le menu).
3. Sélectionnez le fichier musical de votre choix dans la liste en utilisant les touches **^** **v**, puis appuyez sur la touche **ENTER** pour ajouter la musique à la liste programmée.
4. Sélectionnez votre musique dans la liste programmée, puis appuyez sur la touche **ENTER** pour démarrer la lecture programmée.

## Suppression d'un fichier de la liste programmée

1. Utilisez les touches **^** **v** pour sélectionner la piste que vous voulez effacer de la liste programmée.
2. Appuyez sur la touche **CLEAR**.

## Suppression de la liste programmée

Utilisez les touches **^** **v** **<** **>** pour sélectionner [Tout effacer], puis appuyez sur **ENTER**.



### Remarque



Les programmes sont également effacés lorsque vous sortez le disque ou retirez le périphérique USB, lorsque vous éteignez l'appareil ou lorsque vous changez de fonction.

## Lecture d'un fichier photo **JPG**

Cet appareil lit les disques contenant des fichiers photo.

1. Sélectionnez la fonction CD/DVD ou USB en appuyant sur la touche **FUNCTION**.
2. Utilisez les touches  $\wedge \vee$  pour sélectionner un dossier, puis appuyez sur **ENTER**. Une liste des fichiers contenus dans le dossier apparaît.  
Si vous vous trouvez dans une liste de fichiers et voulez revenir à la liste précédente des dossiers, utilisez les touches  $\wedge \vee$  de la télécommande pour sélectionner **■...**, et appuyez sur **ENTER**.
3. Pour voir un fichier spécifique, utilisez les touches  $\wedge \vee$  pour le mettre en évidence et appuyez sur **ENTER** ou **PLAY**. Pendant la lecture d'un fichier, vous pouvez appuyer sur la touche **STOP** pour revenir au menu précédent (menu JPEG).

## Visualisation de fichiers image en tant que diaporama **JPG**

1. Mettez en surbrillance le fichier (et non le dossier) par lequel vous voulez commencer le diaporama.
2. Utilisez les touches  $\wedge \vee < >$  pour mettre en surbrillance la vitesse de défilement. (  )  
Ensuite, utilisez les touches  $< >$  pour sélectionner l'option de votre choix (3s, 5s, 8s), puis appuyez sur  $\odot$  **ENTER**.
3. Utilisez les touches  $\wedge \vee < >$  pour mettre en surbrillance (  ), puis appuyez sur  $\odot$  **ENTER**.

## À propos du menu d'aide pour le diaporama

Menu	Touches	Opération
	$\blacktriangle/\blacktriangledown$	Rotation de l'image
$\lll / \ggg$ Prev./ Next	$< / >$	Accès à un autre menu.
	RETURN	Sortie du diaporama
$\odot$	ENTER	Masquage du menu d'aide

## Écoute de musique pendant un diaporama **JPG**

Vous pouvez écouter de la musique pendant un diaporama si le disque contient à la fois des fichiers photo et musicaux. Utilisez les touches  $\wedge \vee < >$  pour mettre en surbrillance l'icône (  ), puis appuyez sur la touche **ENTER** pour lancer le diaporama.



### Remarque

Cette fonction n'est disponible qu'avec les disques.



## Utilisation de la radio

Vérifiez que les antennes FM soient connectées.  
(Reportez-vous à la page 25.)

### Ecouter la radio

1. Appuyez sur la touche **FUNCTION** jusqu'à ce que FM apparaisse dans l'afficheur. L'appareil se règle sur la dernière station reçue.
2. Maintenez enfoncée la touche **TUNE (-/+)** pendant environ deux secondes jusqu'à ce que l'indication de fréquence commence à changer, puis relâchez-la. La recherche s'arrête lorsque l'appareil détecte une station.  
Ou  
Appuyez sur la touche **TUNE (-/+)** à plusieurs reprises.
3. Réglez le volume en tournant le bouton **VOLUME** en façade ou en appuyant sur la touche **VOL +** ou **-** de la télécommande.

### Préréglage des stations de radio

Vous pouvez préréglager 50 stations FM.

Avant de procéder au réglage, veillez à diminuer le volume.

1. Appuyez sur la touche **FUNCTION** jusqu'à ce que FM apparaisse dans l'afficheur.
2. Sélectionnez la fréquence voulue en appuyant sur la touche **TUNE (-/+)**.
3. Appuyez sur la touche **PGM/MEM** Un numéro prédéfini clignotera dans l'afficheur.
4. Appuyez sur la touche **PRESET (Λ/ ∇)** pour sélectionner le numéro prédéfini de votre choix.
5. Appuyez sur la touche **PGM/MEM** La station est mémorisée.
6. Répétez les étapes 2 à 5 pour mémoriser d'autres stations.

### Suppression de toutes les stations mémorisées

1. Maintenez enfoncée **PGM/MEM** pendant deux secondes.  
ERASE ALL clignotera sur l'affichage du récepteur DVD.
2. Appuyez sur **PGM/MEM** pour effacer toutes les stations radio mémorisées.

### Amélioration d'une mauvaise réception FM

Appuyez sur la touche **PLAY (▶)** (ST/MONO) de la télécommande. Le tuner passe de stéréo à mono, ce qui améliore généralement la réception.

## Affichage des informations sur une station de radio

Le syntoniseur FM est fourni avec la fonction RDS (Radio Data System). Celle-ci donne des informations concernant la station écoutée. Appuyez plusieurs fois sur **RDS** pour alterner parmi les divers types de données :

<b>PS</b>	(Nom du Service Emission) Le nom de la chaîne apparaîtra sur l'affichage.
<b>PTY</b>	(Reconnaissance du Type d'Emission) Le type d'émission (p.e. Jazz ou Actualités) apparaîtra sur l'affichage.
<b>RT</b>	(Texte Radio) Un message texte contenant des informations spéciales sur la station. Ce texte peut défiler sur l'affichage.
<b>CT</b>	(Heure contrôlée par la chaîne) Indique la date et l'heure diffusées par la station.

Vous pouvez rechercher les stations de radio par type de programme en appuyant sur la touche **RDS**. L'afficheur montrera le dernier type de programme utilisé. Appuyez sur la touche **PTY** autant de fois que nécessaire pour sélectionner votre type de programme favori. Appuyez sur la touche **</>**. Le tuner lancera la recherche automatiquement. Dès qu'une station est détectée, la recherche s'interrompt.

# Réglage du son

## Réglage du mode surround

Ce système comporte un certain nombre de champs acoustiques surround pré-réglés. Vous pouvez sélectionner le mode son de votre choix en utilisant l' **EQ**. Vous pouvez modifier l'égaliseur **EQ** en utilisant les flèches < > lorsque les informations de l'égaliseur **EQ** sont affichées.

Les éléments affichés pour l'égaliseur peuvent être différents selon les sources et les effets sonores.

SUR L'ÉCRAN	Description
PIONEER	offre un son naturel améliorant le confort d'écoute.
AUTO EQ	offre le réglage sonore le plus adapté au genre indiqué dans la balise ID3 des fichiers MP3.
POP CLASSIC JAZZ ROCK	ce programme ajoute une atmosphère au son, vous donnant l'impression d'assister à un vrai concert de musique rock, pop, jazz ou classique.
MP3 - OPT	Cette fonction est optimisée pour les fichiers MP3 compressibles. Elle améliore les aigus.
BASS	Pendant la lecture, renforce les aigus, les graves et l'effet de son surround.
NORMAL	désactive les effets d'égaliseur.



### Remarque

- Dans certains modes surround, il se peut que les enceintes ne restituent aucun son ou un son faible ; tout dépend du mode surround et de la source audio, mais il ne s'agit pas d'une défaillance.
- Il se peut que vous deviez réinitialiser le mode surround après avoir permuté l'entrée, et parfois même après avoir changé de piste sonore.

## Fonctions avancées

### Réglage de la veille programmée

Appuyez sur la touche **SLEEP** une ou plusieurs fois pour sélectionner le délai d'attente entre 10 et 180 minutes avant la mise en veille de l'appareil.

Pour vérifier la durée restante, appuyez sur la touche **SLEEP**.

Pour annuler la fonction de veille programmée, appuyez plusieurs fois sur la touche **SLEEP** jusqu'à ce que "SLEEP 10" s'affiche, puis appuyez une dernière fois sur la touche **SLEEP** pour que l'inscription disparaisse.



#### Remarque

Vous pouvez consulter le temps restant avant que l'appareil s'éteigne.

### Diminution de la luminosité

Appuyez une fois sur la touche **DIMMER**. L'afficheur alterne entre trois niveaux de luminosité. Pour annuler, appuyez plusieurs fois sur la touche **DIMMER** jusqu'à ce que l'éclairage revienne à la normale.

### Economiseur d'écran

L'économiseur d'écran apparaît lorsque vous laissez l'appareil en mode Arrêt pendant cinq minutes environ.

### Désactivation temporaire du son

Appuyez sur la touche **MUTE** pour mettre l'appareil en sourdine. Vous pouvez mettre l'appareil en sourdine pour répondre au téléphone, par exemple. L'indication "MUTE" apparaît alors dans l'afficheur.

### Sélection du Système - en option

Vous devez sélectionner le mode de système approprié pour votre système de télévision. Si « NO DISC » apparaît sur la fenêtre d'affichage, maintenez enfoncée **PAUSE/STEP (II)** pendant plus de cinq secondes pour pouvoir sélectionner un système.(PAL/ NTSC)

### Affichage des informations sur les fichiers (balises ID3)

Lors de la lecture d'un fichier MP3 contenant des informations, vous pouvez afficher ces informations en appuyant sur la touche **DISPLAY**.

### Écoute de la musique depuis un lecteur portable ou un appareil externe

Vous pouvez utiliser l'appareil pour lire la musique depuis divers types de périphérique portable ou appareil externe. (Reportez-vous à la page 24.)

1. Raccorder le lecteur portable au connecteur **PORTABLE IN** de l'appareil.  
Ou  
Raccorder l'appareil externe au connecteur **AUX** de l'appareil.
2. Mettez l'appareil en marche en appuyant sur la touche **STANDBY/ON**.
3. Sélectionner la fonction **PORTABLE** ou **AUX** en appuyant sur la touche **FUNCTION**.
4. Mettre le lecteur portable ou l'appareil externe en marche et lancer la lecture.

## Enregistrement sur un périphérique USB

1. Vous pouvez enregistrer différentes sources sonores sur un périphérique USB.
2. Sélectionnez la fonction CD/DVD en appuyant sur la touche **FUNCTION**.
3. Démarrez l'enregistrement en appuyant sur la touche **● USB REC**.
4. Arrêtez l'enregistrement en appuyant sur la touche **■ STOP**.

### Enregistrement de fichiers musicaux d'un disque vers un périphérique USB

Enregistrement d'une piste : vous pouvez enregistrer le fichier de votre choix sur un périphérique USB pendant la lecture.

Enregistrement de toutes les pistes : vous pouvez enregistrer tous les fichiers sur un périphérique USB lorsque la lecture est arrêtée.

Enregistrement de la liste programmée : sélectionnez la liste programmée pour l'enregistrer sur un périphérique USB.



### Remarque

- Pendant l'enregistrement, vous pouvez vérifier sur l'écran la progression en pourcentage de l'enregistrement sur le périphérique USB.
- Si vous arrêtez l'enregistrement pendant la lecture, le fichier ayant été enregistré à ce moment sera conservé.
- Ne retirez pas le périphérique USB et n'éteignez pas l'appareil pendant l'enregistrement USB. Sinon, un fichier incomplet sera créé et ne pourra pas être supprimé sur un ordinateur.
- Si l'enregistrement USB ne fonctionne pas, le message "NO USB" (Pas d'USB), "ERROR" (Erreur), "USB FULL" (USB plein) ou "NO REC" (Pas d'enregistrement) apparaît sur l'afficheur.
- Si vous arrêtez l'enregistrement pendant la lecture, le fichier ne sera pas conservé.
- L'enregistrement USB ne fonctionne pas avec les disques CD-G, DTS.
- L'enregistrement est limité à 999 fichiers.
- Le mode de stockage sera le suivant.

AUDIO CD	MP3/WMA	Autres sources
■ CD_REC   TRK_001   TRK_002   :   :	■ FILE_REC   -001_ABC(File name)   -002_DEF(File name)   :   :	■ EXT_REC   AUDIO_001   AUDIO_002   :   :

Réaliser des copies non autorisées de données protégées contre la copie, y compris les programmes informatiques, les émissions et les enregistrements sonores, peut être une infraction au copyright et constitue un délit pénal. Cet équipement ne doit pas être utilisé à cet effet.

**Soyez responsables**  
**Respectez les copyrights**

# 5

## Entretien

### Remarques sur les disques

#### Manipulation des disques



Ne touchez pas la face de lecture des disques.

#### Rangement des disques

Après la lecture, rangez le disque dans son boîtier. N'exposez pas le disque aux rayons directs du soleil ni à des sources de chaleur et ne le laissez jamais dans une voiture garée en plein soleil.

#### Nettoyage des disques

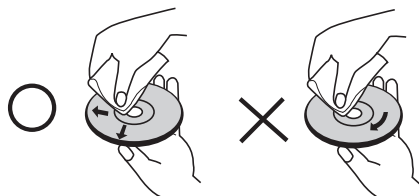

Avant la lecture, nettoyez le disque à l'aide d'un chiffon doux et propre. Essayez le disque du centre vers l'extérieur. N'utilisez pas de solvants puissants tels que alcool, benzène, diluants, produits de nettoyage en vente dans le commerce ou vaporisateurs antistatiques destinés aux disques vinyle.

### Manipulation de l'appareil

#### Conservez le carton et les emballages d'origine

Si vous devez transporter l'appareil, pour une protection maximale, emballez-le tel que vous l'avez reçu à sa sortie de l'usine.

#### Entretien des surfaces extérieures

- N'utilisez pas de liquides volatiles tels qu'un insecticide en aérosol à proximité de l'appareil.
- Si vous frottez trop fort, vous risquez d'endommager la surface. Ne laissez pas de produits en caoutchouc ou en plastique en contact prolongé avec l'appareil.

#### Nettoyage de l'appareil

Pour nettoyer l'appareil, utilisez un chiffon doux et sec. Si les surfaces sont très sales, utilisez un chiffon doux légèrement humidifié d'une solution détergente douce. N'utilisez pas de solvants puissants tels que alcool, benzène ou diluants, car ces derniers risquent d'endommager la surface de l'appareil.

#### Entretien de l'appareil

Ce lecteur est un appareil de précision à haute technologie. Si la lentille optique et les composants du lecteur sont sales ou usés, la qualité de l'image peut s'en trouver diminuée. Pour plus de détails, contactez votre service après-vente agréé le plus proche.

# 6

## Dépannage

PROBLEME	CAUSE	CORRECTION
Pas alimentation	Le câble d'alimentation est débranché.	Branchez le câble d'alimentation à la prise murale avec certitude.
Pas image	Le téléviseur n'est pas réglé pour recevoir le signal du DVD.	Sélectionnez le mode d'entrée vidéo approprié sur le téléviseur pour que l'image du Récepteur DVD apparait à l'écran.
	Les câbles vidéo ne sont pas bien connectés.	Branchez avec certitude les câbles vidéo au téléviseur et au Récepteur DVD.
Peu ou pas de son	L'équipement connecté avec le câble audio n'est pas réglé pour recevoir le signal issu du DVD.	Sélectionnez le mode d'entrée correct pour le récepteur audio de façon à pouvoir entendre le son issu du récepteur DVD.
	Les câbles audio ne sont pas bien connectés aux enceintes ou au récepteur.	Branchez les câbles audio dans les bornes de connexion dans le sens correct.
	Les câbles audio sont endommagés.	Remplacez par un câble audio neuf.
La qualité d'image DVD est médiocre	Le disque est sale.	Nettoyez le disque avec un chiffon doux en essuyant vers l'extérieur.
Impossible de lire un CD ou un DVD	Aucun disque n'a été introduit.	Introduisez un disque.
	Un disque incompatible a été introduit.	Introduisez un disque compatible (vérifiez le type de disque, le système de couleur et le code de région).
	Le disque est introduit à l'envers.	Placez le disque avec l'étiquette ou le côté imprimé vers le haut.
	Le menu est ouvert à l'écran.	Appuyez sur SETUP pour fermer l'écran du menu.
	Il y a un blocage parental qui évite la lecture des DVD ayant un certain classement.	Introduisez votre mot de passe ou changez le niveau du classement.
On entend un bourdonnement pendant la lecture DVD ou CD.	Le disque est sale.	Nettoyez le disque avec un chiffon doux en essuyant vers l'extérieur.
	Le récepteur DVD est placé trop près du téléviseur, produisant un retour sonore.	Eloignez le récepteur DVD et les composants audio de votre téléviseur.
Impossible de syntoniser correctement les stations radio	L'antenne est mal positionnée ou mal connectée.	Vérifiez la connexion de l'antenne et ajustez sa position. Rattachez une antenne externe s'il est nécessaire.
	La puissance du signal de la station radio est trop faible.	Syntonisez la station manuellement.
	Aucune station n'a été prédéfinie ou les stations prédéfinies ont été supprimées (pendant la syntonisation par balayage de chaînes préétablies).	Préétablissez certaines stations radio, voir page 35 pour obtenir des détails.
La télécommande ne marche pas bien ou pas du tout	La télécommande n'est pas dirigée directement vers l'appareil.	Dirigez la télécommande directement vers l'appareil.
	La télécommande est trop éloignée de l'appareil.	Utilisez la télécommande à 23 pieds (7 mètres) maximum du récepteur DVD.
	Il y a un obstacle entre la télécommande et l'appareil.	Enlevez l'obstacle.
	La pile de la télécommande est vide.	Remplacez les piles par d'autres neuves.

# 7

## Annexe

### Commande d'un téléviseur à l'aide de la télécommande fournie

Vous pouvez commander votre téléviseur PIONEER à l'aide des touches ci-dessous.

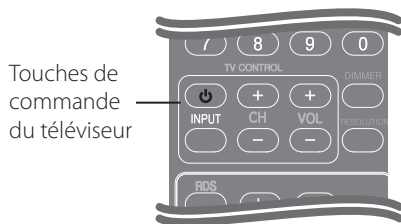

Touche	Fonction
⏻ (TV Power)	Allumer ou éteindre le téléviseur.
<b>INPUT</b>	Choisir la source d'entrée entre le téléviseur et d'autres sources.
<b>CH +/-</b>	Passer d'une chaîne à l'autre.
<b>VOL +/-</b>	Régler le volume du téléviseur.



#### Remarque

Selon l'appareil raccordé, il se peut que vous ne puissiez pas commander votre téléviseur à l'aide de certaines de ces touches.

### Réglage de la télécommande pour commander votre téléviseur

Vous pouvez commander votre téléviseur à l'aide de la télécommande fournie.

Si votre téléviseur est répertorié dans le tableau ci-dessous, définissez le code fabricant approprié.

1. Tout en maintenant enfoncée la touche ⏻ (marche/arrêt du téléviseur), saisissez le code fabricant de votre téléviseur à l'aide des touches numériques (voir le tableau ci-dessous).

Fabricant	Numéro de code
Pioneer	1 (Default)
Sony	2, 3
Panasonic	4, 5
Samsung	6, 7
LG	8, 9

2. Relâchez la touche ⏻ (marche/arrêt du téléviseur) pour terminer le réglage.

Selon votre téléviseur, il se peut que certaines touches, voire toutes, ne fonctionnent pas pour votre téléviseur, même après avoir saisi le code fabricant correct. Lorsque vous remplacez les piles de la télécommande, il est possible que le numéro de code que vous avez défini soit rétabli aux valeurs par défaut. Définissez à nouveau le numéro de code approprié.



## Codes langue

Aidez-vous de cette liste pour entrer votre langue préférée pour les paramètres initiaux suivants : Langu. audio, Langu. sous-titres, Langu. Menu disque.

Langue	Code	Langue	Code	Langue	Code	Langue	Code
Afar	6565	Français	7082	Lithuanien	7684	Singhalais	8373
Afrikaans	6570	Frisien	7089	Macédonien	7775	Slovaque	8375
Albanais	8381	Galicien	7176	Malagasy	7771	Slovène	8376
Amharique	6577	Géorgien	7565	Malais	7783	Espagnol	6983
Arabe	6582	Allemand	6869	Malayalam	7776	Soudanais	8385
Arménien	7289	Grec	6976	Maori	7773	Swahili	8387
Assamais	6583	Groenlandais	7576	Marathi	7782	Suédois	8386
Aymara	6588	Guarani	7178	Moldave	7779	Tagalog	8476
Azerbaïdjanais	6590	Gujarâti	7185	Mongole	7778	Tadjik	8471
Bachkir	6665	Hausa	7265	Nauru	7865	Tamoul	8465
Basque	6985	Hébreu	7387	Népalais	7869	Telugu	8469
Bengali	6678	Hindi	7273	Norvégien	7879	Thaï	8472
Bhoutanais	6890	Hongrois	7285	Oriya	7982	Tonga	8479
Bihari	6672	Islandais	7383	Panjabi	8065	Turque	8482
Breton	6682	Indonésien	7378	Pashto	8083	Turkmène	8475
Bulgare	6671	Interlingua	7365	Perse	7065	Twî	8487
Birman	7789	Irlandais	7165	Polonais	8076	Ukrainien	8575
Biélorusse	6669	Italien	7384	Portugais	8084	Urdu	8582
Chinois	9072	Japonais	7465	Quetchua	8185	Ouzbek	8590
Croate	7282	Kannada	7578	Rhaeto-Roman	8277	Vietnamien	8673
Tchèque	6783	Cashmere	7583	Roumain	8279	Volapük	8679
Danois	6865	Kazakh	7575	Russe	8285	Galois	6789
Néerlandais	7876	Kirghiz	7589	Samoan	8377	Wolof	8779
Anglais	6978	Coréen	7579	Sanskrit	8365	Xhosa	8872
Espéranto	6979	Kurde	7585	Gaélique écossais	7168	Yiddish	7473
Estonien	6984	Laotien	7679	Serbe	8382	Yoruba	8979
Faroese	7079	Latin	7665	Serbo-Croate	8372	Zoulou	9085
Fidji	7074	Letton	7686	Shona	8378		
Finnois	7073	Lingala	7678	Sindhi	8368		

# Codes régions

Sélectionnez un code de région à partir de la liste suivante.

Région	Code	Région	Code	Région	Code
Afghanistan	AF	Hong Kong	HK	Pologne	PL
Argentine	AR	Hongrie	HU	Portugal	PT
Australie	AU	Inde	IN	Roumanie	RO
Autriche	AT	Indonésie	ID	Russie	RU
Belgique	BE	Israël	IL	Arabie Saoudite	SA
Bhoutan	BT	Italie	IT	Sénégal	SN
Bolivie	BO	Jamaïque	JM	Singapour	SG
Brésil	BR	Japon	JP	Slovaquie	SK
Cambodge	KH	Kenya	KE	Slovénie	SI
Canada	CA	Koweït	KW	Afrique du Sud	ZA
Chili	CL	Libye	LY	Corée du Sud	KR
Chine	CN	Luxembourg	LU	Espagne	ES
Colombie	CO	Malaisie	MY	Sri Lanka	LK
Congo	CG	Maldives	MV	Suède	SE
Costa Rica	CR	Mexique	MX	Suisse	CH
Croatie	HR	Monaco	MC	Taiwan	TW
République Tchèque	CZ	Mongolie	MN	Thaïlande	TH
Danemark	DK	Maroc	MA	Turquie	TR
Equateur	EC	Népal	NP	Ouganda	UG
Égypte	EG	Pays-Bas	NL	Ukraine	UA
El Salvador	SV	Antilles Néerlandaises	AN	États-Unis	US
Ethiopie	ET	Nouvelle Zélande	NZ	Uruguay	UY
Fidji	FJ	Nigeria	NG	Ouzbékistan	UZ
Finlande	FI	Norvège	NO	Vietnam	VN
France	FR	Oman	OM	Zimbabwe	ZW
Allemagne	DE	Pakistan	PK		
Grande Bretagne	GB	Panama	PA		
Grèce	GR	Paraguay	PY		
Groenland	GL	Philippines	PH		

## Marques de commerce et licences

# HDMI

HDMI, le logo HDMI et High-Definition Multimedia Interface sont des marques de commerce ou des marques déposées de HDMI Licensing LLC aux États-Unis et dans d'autres pays.



**DVD** est une marque de commerce de DVD Format/Logo Licensing Corporation.

# DOLBY

## DIGITAL

Fabriqué sous licence de Dolby Laboratories. "Dolby" et le logo représentant un double D sont des marques de commerce de Dolby Laboratories.



DivX est une marque déposée de DivX, Inc. et est utilisée sous licence.

# dts

## 2.0 Channel

Fabriqué sous licence selon les brevets américains 5 451 942, 5 956 674, 5 974 380, 5 978 762, 6 487 535 et d'autres brevets américains et internationaux déposés et en attente. DTS et le symbole DTS sont des marques déposées, et DTS 2.0 Channel et les logos DTS sont des marques de commerce de DTS, Inc. Le produit inclut un logiciel. © DTS, Inc.. Tous droits réservés.

Windows Media est une marque déposée ou une marque de commerce de Microsoft Corporation aux États-Unis et/ou dans d'autres pays. Ce produit intègre une technologie appartenant à Microsoft Corporation et ne peut pas être utilisé ou distribué sans une licence délivrée par Microsoft Licensing, Inc.

# Spécifications

## Général

- Alimentation:  
AC 220-240 V, 50/ 60 Hz
- Consommation électrique:  
30 W  
En mode veille : inférieure à 1,0 W
- Dimensions (L x H x P):  
360 x 66 x 327 mm
- Poids net (Environ.):  
2.5 kg
- Température de fonctionnement :  
41 °F à 95 °F (5 °C à 35 °C)
- Humidité de fonctionnement:  
5 % à 85 %
- Alimentation du bus (USB):  
DC 5V  500 mA

## Entrées/ Sorties

- VIDEO OUT:  
1 V (crête à crête), 75 Ω, synchronisation négative, prise RCA x 1
- COMPONENT VIDEO OUT:  
(Y) 1 V (crête à crête), 75 Ω, synchronisation négative, prise RCA x 1, (Pb)/(Pr) 0,7 V (crête à crête), 75 Ω, prise RCA x 2
- HDMI OUT (audio/vidéo):  
19 broches (HDMI standard, type A, version 1.3)
- PORTABLE IN:  
0,5 Vrms (prise stéréo 3,5 mm)
- SCART OUTPUT (Sortie Péritel) (audio/vidéo):  
21 broches
- MIC INPUT  
8 mV (miniprise stéréo de 3,5 mm))

## Tuner

- Plage de réglage FM :  
87,5 à 108 MHz o 87,50 à 108.00 MHz

## Amplificateur

- Puissance de sortie (4 Ω), (crête)  
Avant 45 W x 2  
Caisson de graves 75 W (8 Ω, Passive)
- Puissance de sortie (4 Ω), (RMS), THD 10 %  
Avant 30 W x 2  
Caisson de graves 60 W (8 Ω, Passive)

## Système

- Laser:  
Longueur d'onde laser du semi-conducteur :  
650 nm
- Système de signaux:  
Système TV couleur NTSC/PAL standard
- Réponse en fréquence:  
20 Hz à 20 kHz  
(échantillonnage 48 kHz, 96 kHz, 192 kHz)

## Enceintes pour le modèle DCS-FS303K S-DV303FS

- Enceintes avant (gauche/droite)

Type:	2 voies
Impédance nominale :	4 $\Omega$
Dimensions nettes (L x H x P):	
Without speaker stand	77 x 395x 55 mm
With speaker stand	126 x 462x 126 mm
Poids net:	
Without speaker stand	1.0 kg
With speaker stand	<b>1.3 kg</b>
- Caisson de graves

Type:	1 voie
Impédance nominale :	8 $\Omega$
Dimensions nettes (L x H x P) :	190 x 360 x 320 mm
Poids net :	3.8 kg

## 1

# Sicherheitshinweise



**VORSICHT** : ZUR VERMEIDUNG VON STROMSCHLÄGEN DIE ABDECKUNG (BZW. RÜCKWAND) NICHT ABNEHMEN. ES BEFINDEN SICH KEINE VOM BENUTZER ZU WARTENDEN BAUTEILE IM INNERN. WARTUNGSARBEITEN NUR VON FACHPERSONAL DURCHFÜHREN LASSEN.



Das Blitzsymbol innerhalb eines gleichseitigen Dreiecks warnt den Benutzer vor nicht isolierter gefährlicher Spannung im Innern des Produktgehäuses, die so stark sein kann, dass für Personen die Gefahr von Stromschlägen besteht.



Das Ausrufungszeichen innerhalb eines gleichseitigen Dreiecks weist den Benutzer auf wichtige Anleitungen zu Betrieb und Wartung in der mit den Gerät gelieferten Literatur hin.

## Vorsichts- und Warnhinweise

**ACHTUNG:** ZUR VERMEIDUNG VON BRÄNDEN ODER STROMSCHLÄGEN DAS GERÄT NIEMALS REGEN ODER FEUCHTIGKEIT AUSSETZEN.

**ACHTUNG:** Das Gerät nicht an einem beengten Ort einbauen, wie z. B. in einem Bücherregal o.ä.

CLASS 1 LASER PRODUCT  
APPAREIL À LASER DE CLASSE 1

**VORSICHT:** Bei diesem Produkt handelt es sich gemäß der Norm IEC60825-1:2007 - Sicherheit von Lasereinrichtungen - Teil 1 um ein Laser-Produkt der Klasse 1. Um das Gerät richtig zu verwenden, lesen Sie dieses Benutzerhandbuch sorgfältig durch und bewahren Sie es auf. Setzen Sie sich zur Wartung mit einem qualifizierten Servicebetrieb in Verbindung.

Durch Bedienungen, Einstellungen oder Verfahren, die in dieser Anleitung nicht erwähnt werden, kann gefährliche Strahlung freigesetzt werden.

Um direkten Kontakt mit dem Laserstrahl zu vermeiden, darf das Gehäuse nicht geöffnet werden. Ansonsten tritt eine sichtbare Laserstrahlung auf. NIEMALS IN DEN LASER BLICKEN.

**VORSICHT:** Das Gerät sollte keinem Wasser ausgesetzt werden (Tropf- oder Spritzwasser) und es sollten keine mit Flüssigkeiten gefüllte Behälter auf das Gerät gestellt werden, wie z. B. Vasen.

### VORSICHTSHINWEISE zum Netzkabel

Die meisten Geräte sollten an einen eigenen Stromkreis angeschlossen werden.

D. h. eine einzelne Steckdose, an die ausschließlich das jeweilige Gerät angeschlossen wird und die keine weiteren Steckdosen oder Zweigschaltkreise besitzt. Beachten Sie hierzu die technischen Daten des Gerätes in diesem Benutzerhandbuch. Steckdosen niemals überlasten. Überlastete, lockere oder beschädigte Steckdosen, Verlängerungskabel, beschädigte Stromkabel oder rissige Leitungsisolierungen bergen Gefahren und können Stromschläge oder Brände verursachen. In diesen Fällen besteht die Gefahr von Stromschlägen oder Bränden. Überprüfen Sie regelmäßig die Kabel des Gerätes. Bei Schäden oder Verschleiß das entsprechende Kabel abziehen, das Gerät nicht mehr verwenden und das Kabel von einem zugelassenen Kundendienst durch ein gleichwertiges Kabel ersetzen lassen. Vermeiden Sie eine unsachgemäße physikalische oder mechanische Nutzung des Stromkabels, wie z. B. Verdrehen, Knicken, Zerstechen, Einklemmen in einer Tür oder Darauftreten. Achten Sie besonders auf Stecker, Steckdosen und auf die Punkte, an denen das Kabel aus dem Gerät austritt. Das Netzkabel beim Abziehen immer am Netzstecker selbst festhalten. Achten Sie bei der Montage des Gerätes darauf, dass der Netzstecker leicht zugänglich ist.

### Hinweise zur Sammlung und Entsorgung von Altgeräten und verbrauchten Batterien



(Beispielsymbole  
für Batterien)

Diese Symbole auf den Geräten, Verpackungen und/oder in der beigefügten Literatur weisen darauf hin, dass diese elektrischen und elektronischen Geräte sowie Batterien nicht mit dem normalen Hausmüll entsorgt werden dürfen.

Zur ordnungsgemäßen Weiterverarbeitung, Wiederaufbereitung und zum Recycling sollten Altgeräte und verbrauchte Batterien gemäß den geltenden Richtlinien bei einer vorgesehenen Sammelstelle abgegeben werden.

Durch eine ordnungsgemäße Entsorgung solcher Geräte und Batterien können wertvolle Ressourcen geschont und negative Auswirkungen auf die Gesundheit und die Umwelt vermieden werden.

Weitere Informationen zur Sammlung und Wiederverwertung von Altgeräten und Batterien erhalten Sie bei Ihrer Stadtverwaltung, bei Ihrem Entsorgungsunternehmen oder beim Händler, bei dem Sie das Gerät gekauft haben.

**Diese Symbole sind ausschließlich in der Europäischen Gemeinschaft gültig.**

#### **Länder außerhalb der Europäischen Gemeinschaft:**

Bitte wenden Sie sich zur ordnungsgemäßen Entsorgung von Altgeräten und verbrauchten Batterien an die jeweilige Stadtverwaltung oder an Ihren Händler. Dieses Gerät besitzt eine tragbare Batterie oder Akku-Batterie.

#### **Sicherheitshinweise zum Herausnehmen der Batterie aus dem Gerät:**

Führen Sie zum Herausnehmen des verbrauchten Batteriepakets die Einzelschritte zum Einlegen der Batterie in umgekehrter Reihenfolge durch. Um eine Gefährdung der Umwelt sowie mögliche Gesundheitsgefährdungen von Menschen und Tieren zu vermeiden, sollten Altbatterien in einen geeigneten Behälter einer Sammelstelle gegeben werden. Altbatterien niemals zusammen mit dem Hausmüll entsorgen. Bitte geben Sie Altbatterien an einer kostenlosen Sammelstelle für Batterien und Akku-Batterien ab.

Die Batterie keiner extremen Hitze aussetzen, wie z. B. direkte Sonneneinstrahlung, Feuer o. ä.

## **Copyrights**

Es ist gesetzlich verboten, urheberrechtlich geschütztes Material ohne Genehmigung zu kopieren, auszustrahlen, zu zeigen, über Kabel zu senden, öffentlich wiederzugeben oder zu verleihen. Dieses Gerät verfügt über eine Kopierschutzfunktion von Rovi Corporation. Einige Discs enthalten diese Kopierschutzsignale. Wenn Sie die Bilder dieser Discs aufnehmen oder wiedergeben, können Bildstörungen auftreten. Dieses Gerät verfügt über ein Kopierschutzsystem, das durch US-Patente und anderer Besitzrechte geschützt ist. Die Verwendung dieser Kopierschutztechnologie muss von Rovi Corporation genehmigt werden und ist ausschließlich für den Heimgebrauch und andere eingeschränkte Vorführungen zulässig, falls keine andere Genehmigung von Rovi Corporation vorliegt. Reverse-Engineering oder Zerlegung sind verboten.

ES IST ZU BEACHTEN, DASS NICHT JEDER HIGH DEFINITION-FERNSEHER VOLL KOMPATIBEL MIT DIESEM PRODUKT IST UND DASS BEI DER DARSTELLUNG DES BILDES ARTEFAKTE AUFTRETEN KÖNNEN. BEI FEHLERHAFTER ANZEIGE EINES 525- ODER 625-PROGRESSIVE SCAN-BILDES WIRD EMPFOHLEN, DEN ANSCHLUSS AUF DEN AUSGANG 'STANDARD DEFINITION' EINZUSTELLEN. SETZEN SIE SICH BEI FRAGEN ZUR KOMPATIBILITÄT DES FERNSEHERS MIT DIESEM 525p- und 625p-GERÄT BITTE MIT UNSEREM KUNDENDIENST IN VERBINDUNG.



**Hinweise zu Copyrights:**

- Viele DVD-Discs sind mit einem Kopierschutz versehen. Der Player sollte aus diesem Grund stets direkt am Fernseher angeschlossen werden, und nicht über einen Videorekorder. Beim Anschluss über einen Videorekorder kann das Bild kopiergeschützter Discs verzerrt dargestellt werden.
- Under the U.S. Copyright laws and Copyright Laut Urheberrecht in den USA und anderen Ländern wird die unerlaubte Aufnahme, Verwendung, Vorführung, der Vertrieb oder die Überarbeitung von Fernsehprogrammen, Videobändern, BD-ROM-Discs, DVDs, CDs und anderen Datenträgern zivil- und/oder strafrechtlich verfolgt.

# 1 Sicherheitshinweise

---

- 2 VORSICHT
- 4 Copyrights

# 2 Vorbereitung

---

- 8 Einzigartige Funktionen
- 8 Spielbare Discs
- 9 Mitgeliefertes Zubehör
- 10 Voraussetzungen zur  
Dateiwiedergabe
- 12 Bedienungsfeld
- 13 Rückseite
- 14 Fernbedienung

# 3 Installation

---

- 16 Montage der Lautsprecher
- 18 Wandmontage des Mittel-  
Lautsprechers
- 19 Zusätzliche Hinweise zum Standort  
der Lautsprecher
- 20 System positionieren
- 21 Anschluss an einen Fernseher
- 21 Component-Video-Anschluss
- 22 HDMI-Ausgangsanschluss
- 23 Video-Anschluss
- 23 SCART-Anschluss

- 24 Anschluss von Zusatzgeräten
- 24 AUX IN-Anschluss
- 24 Anschluss POTABLE IN
- 25 USB-Anschluss
- 25 Antennenanschluss
- 26 Setup-Einstellungen vornehmen
- 26 Setup-Menü aufrufen und  
verlassen
- 27 SPRACHE
- 27 ANZEIGE
- 28 AUDIO
- 28 5.1-Lautspr. -Setup
- 29 SPERRE (Kindersicherung)
- 30 ANDERE

# 4 Bedienung

---

- 31 Grundfunktionen
- 32 Weitere Funktionen
- 32 Anzeigen von Disc-Informationen  
auf dem Bildschirm
- 32 DVD-Menü aufrufen
- 32 DVD-Titelmenü aufrufen
- 32 Auswahl der Untertitelsprache
- 32 1,5-fache  
Wiedergabegeschwindigkeit
- 33 Wiedergabe ab einer gewählten  
Zeitposition
- 33 Merken der letzten Szene
- 33 Ändern des Zeichensatzes zur  
fehlerfreien Anzeige von DivX®-  
Untertiteln
- 33 Programmierte Wiedergabe

- 34 Bilddateien anzeigen
- 34 Fotodateien als Diaschau anzeigen
- 34 Während einer Diaschau Musik hören
- 35 Radiobetrieb
- 35 Radio hören
- 35 Speichern von Radiosendern
- 35 Alle gespeicherten Sender löschen
- 35 Schlechten UKW-Empfang verbessern
- 36 Hinweise über Radiosender anzeigen
- 37 Klangeinstellungen
- 37 Surround-Modus festlegen
- 38 Erweiterte Funktionen
- 38 Einstellen des Sleep-Timers
- 38 Dimmer
- 38 Bildschirmschoner
- 38 Ton vorübergehend stummschalten
- 38 Systemauswahl - Optional
- 38 Dateiinformationen anzeigen (ID3-TAG)
- 38 Musik vom tragbaren Player oder Zusatzgerät hören
- 39 USB-Aufnahme

## 5 Wartung

---

- 40 Hinweise zu Discs
- 40 Umgang mit dem Gerät

## 6 Fehlersuche

---

- 41 Fehlersuche

## 7 Anhang

---

- 42 Bedienung eines Fernsehgerätes über die mitgelieferte Fernbedienung
- 43 Sprachcodes
- 44 Ländercodes
- 45 Markenzeichen und Lizenzen
- 46 Technische Daten

# 2

## Vorbereitung

### Einzigartige Funktionen

#### Anschluss für tragbare Geräte

Wiedergabe von Musik auf Ihrem tragbaren Gerät. (zum Beispiel für MP3s oder Notebooks)

#### USB-Sofortaufnahme

Aufnahme von Audio-CDs auf ein USB-Gerät.

### Spielbare Discs

Des Weiteren können mit diesem Gerät DVD±R/RW- und CD-R/RW-Discs mit Audio-, DivX-, MP3-, WMA- und/oder JPEG-Dateien wiedergegeben werden. Abhängig von der Aufnahmequalität und dem physikalischen Zustand der Disc bzw. von den Merkmalen des Aufnahmeegerätes und der verwendeten Brennsoftware können bestimmte DVD±RW-/DVD±R- oder CD-RW/CD-R-Discs auf diesem Gerät nicht wiedergegeben werden.



DVD-VIDEO (8 cm / 12 cm)  
Gekaufte oder ausgeliehene  
Spielfilm-DVDs.



DVD±R (8 cm / 12 cm)  
Nur finalisierte Discs im Video-  
Modus.



DVD-RW (8 cm / 12 cm)  
Nur finalisierte Discs im Video-Modus  
Finalisierte Discs im DVD VR-Format  
können auf diesem Gerät nicht  
wiedergegeben werden.



DVD+R: Nur Discs im Video-Modus.  
Supports the double layer disc also.



DVD+RW (8 cm / 12 cm)  
Nur finalisierte Discs im Video-  
Modus.



Video-CD: VCD oder SVCD



Musik-CDs oder gekaufte  
CD-R-/CD-RW-Discs im Musik-CD-  
Format.

# Mitgeliefertes Zubehör

Bitte prüfen Sie den Lieferumfang auf Vollständigkeit.

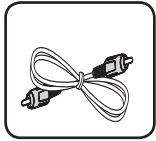

VIDEO-Kabel (1)



Fernbedienung (1)

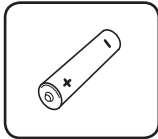

Batterie (1)



UKW-Antenne (1)

## Lautsprecherzubehör (S-DV303FS)

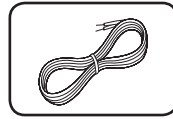

Farbig markierte Lautsprecherkabel (3)



Große Schrauben (4)



Kleine Schrauben (8)

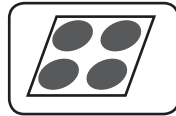

Große rutschfeste Unterlagen (1)

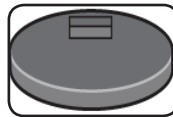

Lautsprecher standfüße (4)

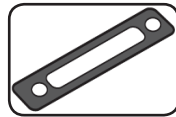

Dichtung (2)

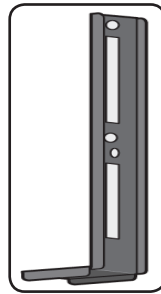

Ständer (2)

## Über das Anzeigesymbol

Während des Betriebs erscheint auf dem Fernsehbildschirm u. U. das Symbol "  " und zeigt an, dass die im Benutzerhandbuch erläuterte Funktion für diese DVD-Video-Disc nicht verfügbar ist.

## In diesem Handbuch verwendete Symbole



### Hinweis

Weist auf besondere Funktionen des Gerätes hin.



### VORSICHT

Vorsichtshinweise zur Vermeidung möglicher Beschädigungen.

Alle aufgeführten Discs und Dateien	<b>ALL</b>
MP3-Dateien	<b>MP3</b>
DVD und finalisierte DVD±R/RW	<b>DVD</b>
WMA-Dateien	<b>WMA</b>
DivX-Dateien	<b>DivX</b>
Audio-CDs	<b>ACD</b>
JPG-Dateien	<b>JPG</b>

## Ländercodes

Der Ländercode dieses Players ist auf der Geräterückseite aufgedruckt.

Es können nur DVD-Discs mit diesem Ländercode oder mit dem Ländercode "ALLE" wiedergegeben werden.

- Die meisten DVD-Discs besitzen ein Globus-Symbol mit einer oder mehreren Nummern auf der Hülle. Diese Nummer muss zur Wiedergabe der Disc mit dem Ländercode des Gerätes übereinstimmen.
- Bei der Wiedergabe einer DVD mit einem anderen Ländercode als das Gerät erscheint die Meldung "Ländercode überprüfen" auf dem Fernsehbildschirm.

# Voraussetzungen zur Dateiwiedergabe

## Voraussetzungen für MP3-/WMA-Audiodateien

Die Kompatibilität dieses Gerätes mit DivX-Dateien unterliegt folgenden Einschränkungen:

- Sampling-Frequenz: zwischen 32 kHz und 48 kHz (MP3), zwischen 32 kHz und 48 kHz (WMA)
- Bitrate: zwischen 32 kbps und 320 kbps (MP3), zwischen 40 kbps und 192 kbps (WMA)
- Unterstützte Versionen: v2, v7, v8, v9
- Dateianzahl: Maximal 999.
- Dateierweiterungen: ".mp3"/".wma"
- CD-ROM-Dateiformat: ISO9660/ JOLIET
- Es wird die Verwendung von Easy-CD Creator empfohlen, mit dem das ISO 9660-Dateisystem erstellt wird.

## Voraussetzungen für Fotodateien

Die Kompatibilität dieses Rekorders mit JPEG-Discs unterliegt den folgenden Beschränkungen:

- Dateien - Max. Pixelbreite: 2 760 x 2 048 Pixel
- Dateianzahl: Maximal 999.
- Einige Discs können auf Grund des Aufnahmeformats oder des Zustandes der Disc u. U. nicht wiedergegeben werden.
- Dateierweiterungen: ".jpg"
- CD-ROM-Dateiformat: ISO9660/ JOLIET

## Voraussetzungen für DivX-Dateien

Die Kompatibilität dieses Players mit DivX-Discs unterliegt folgenden Einschränkungen:

- Mögliche Auflösung:  
720x576 Bildpunkte (B x H)
- Die Länge des Dateinamens eines DivX-Untertitels darf 45 nicht überschreiten.
- Falls der DivX-Dateiname eine nicht lesbare Kodierung besitzt, wird die Datei mit dem Zeichen " \_ " angezeigt.
- Bildrate: maximal 30 fps
- Falls die Video- und Audio-Struktur der Aufnahme Dateien nicht interleaved ist, wird entweder nur das Bild oder nur der Ton ausgegeben.
- Abspelbare DivX-Dateien: ".avi", ".mpg", ".mpeg", ".divx"
- Abspelbare Untertitelformate: SubRip(\*.srt/\*.txt), SAMI(\*.smi), SubStation Alpha(\*.ssa/\*.txt), MicroDVD(\*.sub/\*.txt), SubViewer 2.0(\*.sub/\*.txt)
- Abspelbare Codecs: "DIVX3.xx", "DIVX4.xx", "DIVX5.xx", "MP4V3", "3IVX".
- Abspelbare Audioformate: "AC3", "PCM", "MP3", "WMA", "DTS".
- Discs, die mit dem Live File System formatiert wurden, können nicht auf diesem Player wiedergegeben werden.
- Falls die Filmdatei und die Untertiteldatei unterschiedliche Dateinamen besitzen, werden während der Wiedergabe einer DivX-Datei u. U. keine Untertitel angezeigt.
- DivX-Datei, die von der DivX-Spezifikation abweichen, können u. U. nicht wiedergegeben werden.

## Kompatible USB-Geräte

- MP3-Player: MP3-Player mit Flash-Speicher
- USB-Flash-Laufwerk: Gerät mit Unterstützung für USB 2.0 oder USB 1.1
- Trotz der USB-Fähigkeit dieses Gerätes werden jedoch nicht alle USB-Geräte unterstützt.

## Anforderungen an USB-Geräte

- Geräte, für die zum Anschluss an einen Computer eine zusätzliche Softwareinstallation erforderlich ist, werden nicht unterstützt.
- Das USB-Gerät niemals während der Dateiübertragung trennen.
- Der Suchlauf kann bei USB-Geräten mit hoher Kapazität etwas länger als eine Minute dauern.
- Zur Vermeidung von Datenverlust sollten Sicherungskopien sämtlicher Daten erstellt werden.
- Bei Verwendung eines USB-Verlängerungskabels oder USB-Hubs wird das USB-Gerät nicht erkannt.
- Geräte, die mit dem NTFS-Dateisystem formatiert sind, werden nicht unterstützt. (Es werden nur die Dateisysteme FAT16 und FAT32 unterstützt.)
- Dieses Gerät wird nicht unterstützt, falls insgesamt mehr als 1 000 Dateien gespeichert wurden.
- Externe Festplatte, gesperrte Gerät oder USB-Festplatten werden nicht unterstützt.
- Der USB-Anschluss des Gerätes kann nicht mit einem PC verbunden werden. Das Gerät kann somit nicht als Speichergerät eingesetzt werden.

# Bedienungsfield

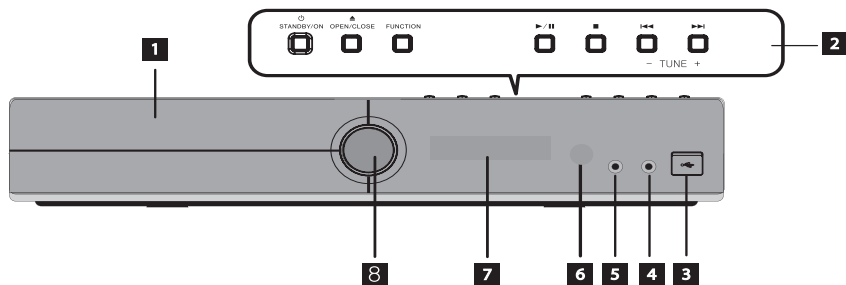

**1** Disc-Fach

**2** **Bedienungstasten**

⏻ STANDBY/ON

⏮ OPEN/CLOSE

**FUNCTION**

Auswahl einer Eingangsquelle oder Funktion.

▶/⏸ (Wiedergabe/Pause)

■ (STOP)

⏮⏮⏮ (SKIP)

- TUNE + (Radiosender einstellen)

**3** USB-Anschluss

**4** MIC

**5** PORTABLE IN

**6** Fernbedienungssensor

**7** Anzeigefenster

**8** Lautstärkeregelung



# Rückseite

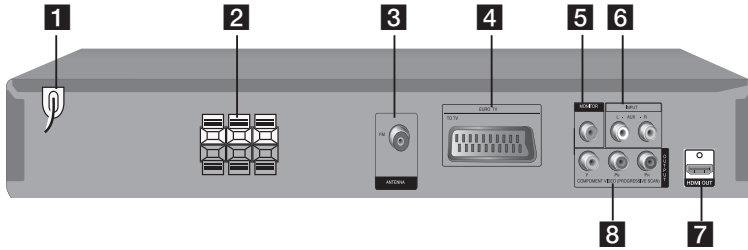

- 1** Netzkabel  
Anschluss an eine Steckdose.
- 2** Lautsprecheranschlüsse
- 3** UKW-Antennenanschluss)
- 4** SCART-Anschluss
- 5** VIDEO OUT
- 6** AUX (L/R) INPUT
- 7** HDMI OUT (Typ A, Version 1.3) für  
Anschluss an ein Fernsehgerät mit HDMI-  
Eingängen.
- 8** COMPONENT VIDEO (Y Pb Pr)  
OUTPUT (PROGRESSIVE SCAN).

# Fernbedienung

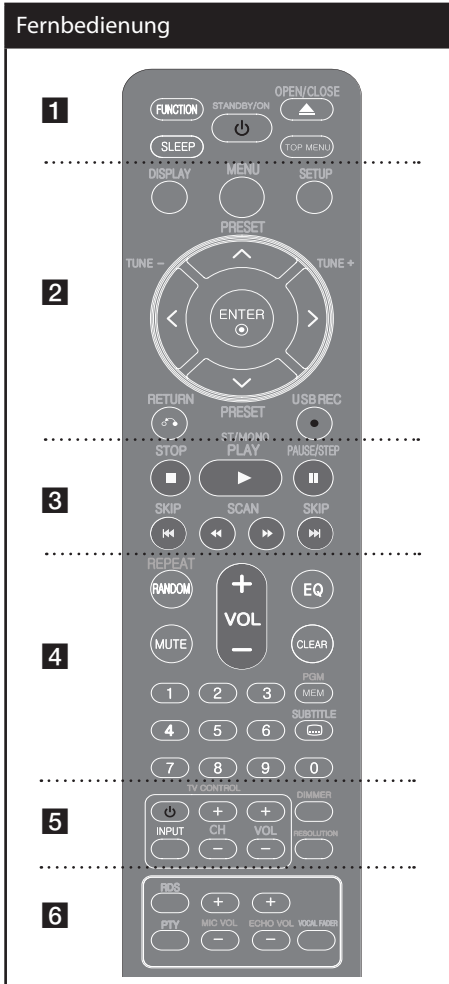

..... **1** .....

**FUNCTION** : Auswahl der Funktion und Eingangsquelle. (DVD/CD, USB, AUX, TV-AUDIO, PORTABLE, FM)

**SLEEP** : Das Gerät kann zu einer festgelegten Zeit automatisch ausgeschaltet werden.

**STANDBY/ON** (⏻) : Schaltet das Gerät EIN und AUS.

**OPEN/CLOSE** (⏮) : Disc-Fach öffnen und schließen.

**TOP MENU** : Falls die aktuelle DVD ein Menü besitzt, wird das Titelménú auf dem Bildschirm angezeigt. Ansonsten erscheint u. U. das Disc-Ménú.

..... **2** .....

**DISPLAY** : Bildschirmménú aufrufen.

**MENU** : Ménú einer DVD-Disc aufrufen.

**SETUP** : Auswahl eines Radiosenders.

**PRESET** (⏮ ⏭) : Auswahl eines Radiosenders.

**TUNE (-/+)** : Einstellen des gewünschten Radiosenders.

⏮/⏭/</> (**auf/ab/links/rechts**): Bewegen Innerhalb der Bildschirmménús.

**ENTER** : Ménúauswahl bestätigen.

**RETURN** (⏪) : zurück im Ménú oder Setup-Ménú beenden.

**USB REC** (●) : USB-Sofortaufnahme.

..... **3** .....

**STOP** (■) : Wiedergabe bzw. Aufnahme anhalten.

**PLAY** (▶), **ST/MONO.** : Wiedergabe starten. Mono/Stereo auswählen

**PAUSE/STEP** (⏸) : Wiedergabe Pause.

**SKIP** (⏮ / ⏭) : Zum nächsten oder vorherigen Kapitel/Track/Titel.

**SCAN** (◀◀/▶▶) : Suchlauf zurück oder vor.

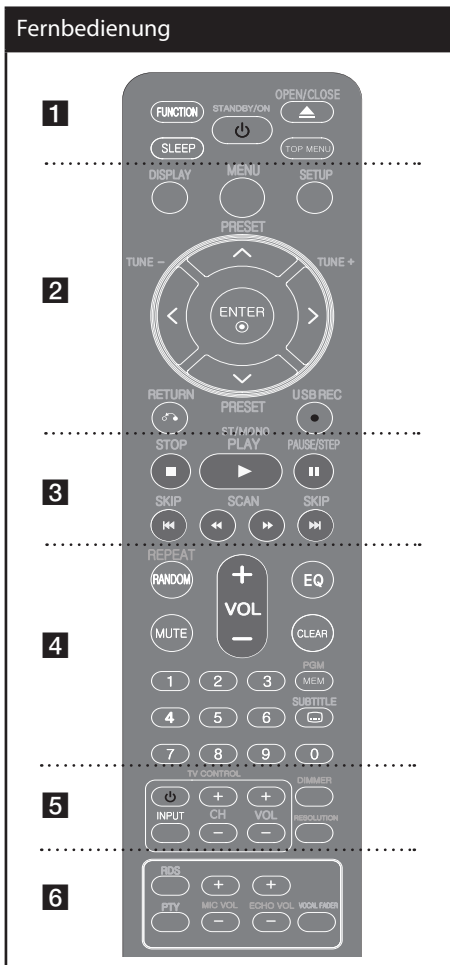

..... **4** .....

**REPEAT/RANDOM** : Wiedergabemodus auswählen. (ZUFÄLLIG, WIEDERHOLUNG)

**MUTE** : Ton stummschalten.

**VOL (Volume) (+/-)** : Einstellen der Lautstärke.

**EQ (EQUALIZER-Effekt)** : Sie können zwischen verschiedenen Klangarten wählen.

**CLEAR** : Löschen einer Track-Nummer aus der Programmliste.

**PGM/MEM** : Programm-Menü ein-/ausblenden.

**SUBTITLE (⋮)** : Drücken Sie während der Wiedergabe mehrmals die Taste **SUBTITLE**, um die gewünschte Untertitelsprache auszuwählen.

**Nummerntasten 0 bis 9** : Auswahl von Aufzählungsoptionen in einem Menü.

..... **5** .....

**Steuertasten für das Fernsehgerät** : Bedienung des Fernsehgerätes.

**Bedienung des Fernsehers**  
 Über die mitgelieferte Fernbedienung kann die Lautstärke und die Eingangsquelle auch eines nicht-Pioneer Fernsehgerätes bedient und das Gerät ein- und ausgeschaltet werden. Halten Sie die Taste POWER (TV) gedrückt und drücken Sie mehrmals die Taste PR/CH (+/-), bis sich der Fernseher ein- bzw. ausschaltet.

**DIMMER** : Helligkeit der Anzeige einstellen.

**RESOLUTION** : Ausgabe-Auflösung für die HDMI- und COMPONENT VIDEO OUT-Buchsen einstellen.

..... **6** .....

**RDS** : Radio Data System.

**PTY** : Anzeige verschiedener RDS-Ansichten.

**MIC VOL (+/-)** : Einstellen der Mikrofonlautstärke.

**ECHO VOL (+/-)** : Einstellen der Lautstärke des Echos.

**VOCAL FADER** : Sie haben die Möglichkeit, Funktionen wie Karaoke zu nutzen, indem die Stimme des Interpreten eines Musiktitels ausgeblendet wird.

**Legen Sie die Batterie in die Fernbedienung ein**  
 Beachten Sie die richtige Polung + (plus) und - (minus) der Batterie und der Fernbedienung.

# 3 Installation

## Montage der Lautsprecher (S-DV303FS)

3

Installation

### Für Subwoofer:

Befestigen Sie mit den enthaltenen Klebestreifen vier große Unterlagen am Standfuß des Subwoofers.

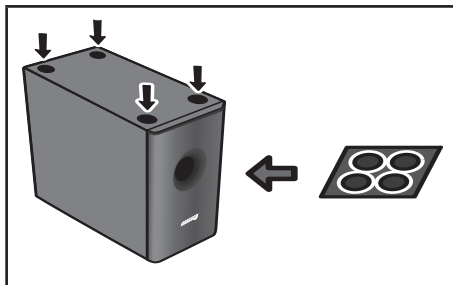

Montage der vorderen Lautsprecher an den Lautsprecherständern.

1. Führen Sie den Ständer durch die Öffnung des Standfußes und befestigen Sie ihn mit vier Schrauben.

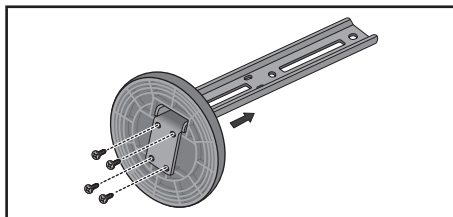

2. Befestigen Sie die Dichtung am Ständer.

Befestigen Sie die Dichtung auf der Fläche des Ständers, an der der Lautsprecher befestigt wird.

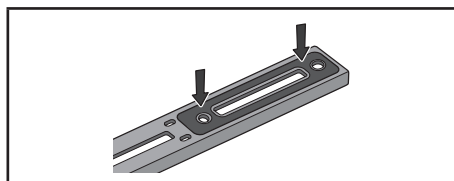

3. Führen Sie das Lautsprecherkabel durch die Öffnung im Standfuß sowie durch den Ständer und schließen Sie es am Lautsprecheranschluss an. Verlegen Sie das Lautsprecherkabel nach dem Anschluss durch die Führung auf der Rückseite des Lautsprechers.

Schließen Sie die Kabel nach den farbigen Markierungen an, führen Sie das weiße Kabel mit dem grauen Stich in den roten (+) und das andere Kabel in den schwarzen (-) Anschluss ein.

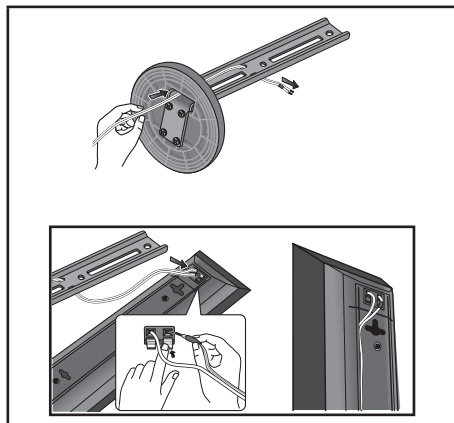

#### 4. Befestigen Sie Lautsprecher und Ständer mit zwei Schrauben.

Das Lautsprecherkabel darf dabei nicht zwischen Lautsprecher und Ständer eingeklemmt werden.

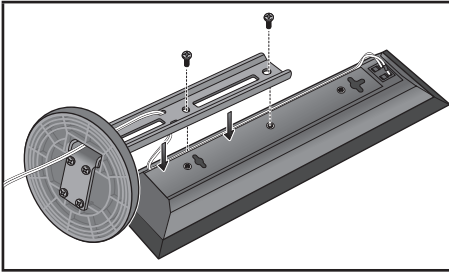

#### 5. Verlegen Sie das Lautsprecherkabel nach dem Anschluss an der Rückseite des Ständers entlang.

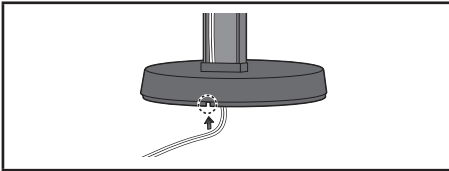

#### 6. Connect the wires to the player.

Connect the white wire with gray line into (+) side and the other wire into (-) side. To connect the cable to the player, press each plastic finger pad to open the connection terminal. Insert the wire and release the finger pad.

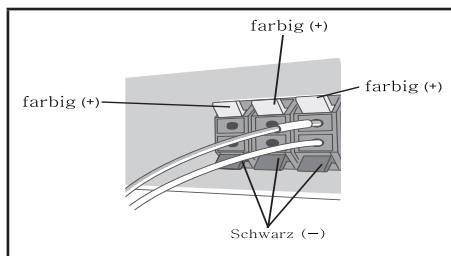

#### VORSICHT

- Es sollten ausschließlich die im Lieferumfang dieses Systems enthaltenen Lautsprecher angeschlossen werden.
- Die enthaltenen Lautsprecher sollten nur an den Verstärker dieses Systems angeschlossen werden. Beim Anschluss an einen anderen Verstärker besteht die Gefahr von Fehlfunktionen oder Bränden.

## Wandmontage des Mittel-Lautsprechers

### Vor der Montage

Das Lautsprechersystem ist sehr schwer. Das Gewicht kann zu einer Lockerung der Schrauben führen, und die Wand muss das Gewicht der Lautsprecher tragen können. Ansonsten könnten die Lautsprecher herunterfallen. Die Wand muss über eine ausreichende Stärke verfügen, so dass das Gesamtgewicht der Lautsprecher getragen werden kann. Nicht an Wänden aus Sperrholz oder weichem Material befestigen.

Die Montageschrauben sind nicht im Lieferumfang enthalten. Verwenden Sie Schrauben, die für die Beschaffenheit und Tragfähigkeit der Wand geeignet sind.

### **!** VORSICHT

- Falls Sie die Beschaffenheit und Tragfähigkeit Ihrer Wand nicht einschätzen können, ziehen Sie einen Fachmann zu Rate.
- Pioneer übernimmt keine Haftung für Unfälle oder Schäden, die auf eine unsachgemäße Montage zurückzuführen sind.

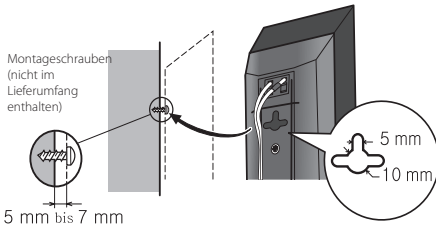

## Montage der Lautsprecher

Die vorderen Lautsprecher können senkrecht oder waagrecht an die Wand gehängt werden.

Zur senkrechten Montage wird eine Öffnung, zur waagerechten Montage werden zwei Öffnungen verwendet. Die folgende Abbildung zeigt den vorderen Lautsprecher rechts.

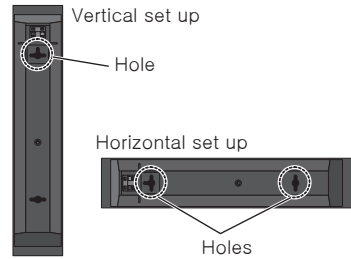

Bei waagerechter Montage der Lautsprecher sollten die Lautsprecheranschlüsse auf der Rückseite jedes Lautsprechers nach außen und möglichst weit vom jeweils anderen Lautsprecher entfernt ausgerichtet werden.



## Zusätzliche Hinweise zum Standort der Lautsprecher

Stellen Sie die vorderen Haupt-Lautsprecher links und rechts in gleichem Abstand zum Fernsehgerät auf.

### Vorsichtshinweise:

Blanke Lautsprecherkabel müssen zusammengedreht und vollständig in die Lautsprecheranschlüsse eingeführt werden. Sollten die blanken Lautsprecherkabel die Systemrückseite berühren, wird möglicherweise die Sicherheitsvorrichtung des Systems ausgelöst und das System abgeschaltet.

Die vorderen Lautsprecher dieses Systems sind magnetisch abgeschirmt. Falls die Lautsprecher sehr nahe am Fernsehgerät aufgestellt werden, können Farbverfälschungen jedoch nicht ausgeschlossen werden. Schalten Sie in einem solchen Fall das Fernsehgerät aus und nach etwa 15 bis 30 Minuten wieder ein. Sollten die Farbverfälschungen weiterhin auftreten, stellen Sie das Lautsprechersystem in größerer Entfernung zum Fernsehgerät auf.

Der Subwoofer besitzt keine magnetische Abschirmung und sollte daher nicht in der Nähe eines Fernsehgerätes oder Monitors aufgestellt werden. Magnetische Datenträger (z. B. Disketten, Musik- oder Videokassetten) sollten ebenfalls nicht in der Nähe des Subwoofers aufbewahrt werden.

Die vorderen Lautsprecher und den Subwoofer nicht an einer Wand oder Decke befestigen. Die Lautsprecher könnten herunterfallen und zu Verletzungen führen.

## System positionieren

In der folgenden Abbildung wird gezeigt, wie das System positioniert werden kann.

Die Abbildungen in dieser Anleitung dienen nur zur Veranschaulichung und können vom tatsächlichen System abweichen.

Für einen optimalen Surround-Sound sollten alle Lautsprecher mit Ausnahme des SubWoofers im gleichen Abstand zum Zuhörer (A) platziert werden.

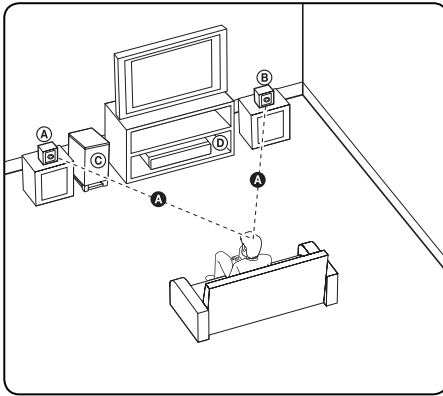

(A) Vorderer Lautsprecher links (L)/(B) Vorderer Lautsprecher rechts (R):  
Platzieren Sie den vorderen Lautsprecher neben dem Monitor oder Bildschirm, so dass diese möglichst mit der Oberkante des Bildschirms abschließen.

(C) SubWoofers: Die Position des SubWoofers ist nicht entscheidend, da niederfrequenten Basstöne nicht richtungsabhängig sind. Der SubWoofers sollte dennoch in der Nähe der vorderen Lautsprecher aufgestellt werden. Richten Sie den SubWoofers etwas zur Raummitte aus, um Reflexionen an der Wand zu vermeiden.

(D) Gerät

## ! VORSICHT

- Achten Sie darauf, dass Kinder nicht ihre Hände oder andere Gegenstände in die \*Lautsprecheröffnung einführen.  
\*Lautsprecheröffnung: Eine Aushöhlung im Lautsprechergehäuse zum Erzeugen satter Bässe.
- Die Lautsprecher enthalten magnetische Bauteile. Aus diesem Grund können Farbverfälschungen auf dem Bildschirm oder PC-Monitor auftreten. Die Lautsprecher sollten daher in ausreichendem Abstand zum Fernseher oder PC-Monitor aufgestellt werden.



# Anschluss an einen Fernseher

Nehmen Sie, abhängig von den Fähigkeiten Ihrer Geräte, einen der folgenden Anschlüsse vor.



## Hinweis

- Abhängig vom Fernseher und anderen Geräten gibt es verschiedene Anschlussmöglichkeiten an den Player. Verwenden Sie nur einen der in dieser Anleitung angegebenen Anschlüsse.
- Lesen Sie zum Anschluss die Handbücher des Fernsehers, der Stereo-Anlage bzw. der anderen Geräte.



## VORSICHT

- Der Player muss direkt am Fernseher angeschlossen werden. Stellen Sie den Fernseher auf den richtigen Videokanal ein.
- Den Player nicht über einen Videorekorder anschließen. Das Bild könnte durch ein Kopierschutzsystem verzerrt werden.

## Component-Video-Anschluss

Verbinden Sie die COMPONENT (PROGRESSIVE SCAN) VIDEO OUT-Buchsen des Gerätes über ein Y Pb Pr-Kabel mit den entsprechenden Eingangsbuchsen des Fernsehers.

Der Ton wird über die Systemlautsprecher ausgegeben.

### Component-Video-Anschluss

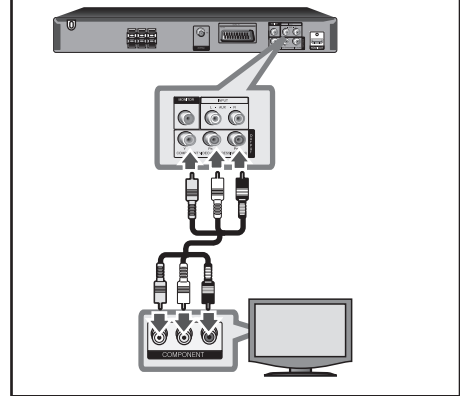

## Hinweis

Falls Ihr Fernsehgerät Progressive-Signale verarbeiten kann, sollte dieser Anschlussart gewählt und die Option [Progressive Scan] im Einstellungs Menü [Anzeige] auf [Ein] eingestellt werden (siehe Seite 27).

## HDMI-Ausgangsanschluss

Ein HDMI-Fernseher oder Monitor kann über ein HDMI-Kabel an dieses Gerät angeschlossen werden. Verbinden Sie die HDMI OUT-Buchse des Gerätes mit der HDMI IN-Buchse eines HDMI-kompatiblen Fernsehers oder Monitors. Stellen Sie die TV-Quelle des Fernsehgerätes auf HDMI ein (siehe Bedienungsanleitung des Fernsehers).

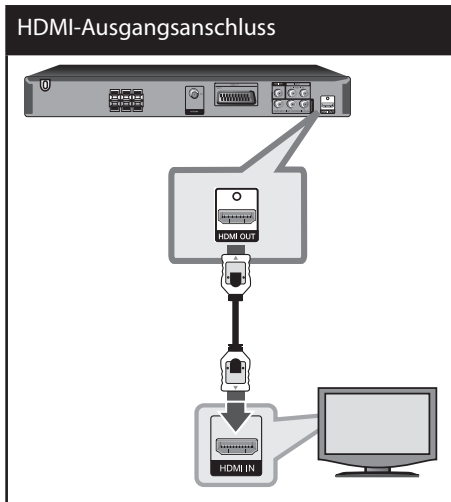

### TIPP

Über diesen HDMI-Anschluss werden Ton- und Bildsignale gleichzeitig voll digital übertragen.



### Hinweis

- Falls ein angeschlossenes HDMI-Gerät den Audioausgang des Gerätes nicht unterstützt, ist der Ton des HDMI-Gerätes u. U. nur verzerrt oder nicht zu hören.
- Beachten Sie beim Anschluss eines HDMI- oder DVI-kompatiblen Gerätes die folgenden Punkte:
  - Schalten Sie das HDMI-/DVI-Gerät und dieses Gerät aus. Schalten Sie nun das HDMI-/DVI-Gerät ein, warten Sie ca. 30 Sekunden, und schalten Sie dann dieses Gerät ein.
  - Der Videoeingang des angeschlossenen Gerätes muss auf dieses Gerät eingestellt sein.
  - Das angeschlossene Gerät muss eine der Video-Eingangsaufösungen 720x480i (oder 576i), 720x480p (oder 576p), 1280x720p, 1920x1080i oder 1920x1080p unterstützen.
- Nicht alle HDCP-kompatiblen HDMI- oder DVI-Geräte arbeiten mit diesem Gerät zusammen.
  - Bei nicht-HDCP-Geräten wird das Bild nicht richtig angezeigt.
  - Die Wiedergabe mit dem Gerät wird nicht gestartet und es wird ein schwarzes oder grünes Bild oder Schnee auf dem Fernsehbildschirm angezeigt.



### VORSICHT

- Beim Ändern der Auflösung bei bereits angeschlossenen Gerät können Fehlfunktionen auftreten. Um diese Störung zu beheben, schalten Sie das Gerät aus und wieder ein.
- Falls die HDMI-Verbindung mit HDCP nicht bestätigt werden kann, wird ein schwarzes oder grünes Bild oder Schnee auf dem Fernsehbildschirm angezeigt. Überprüfen Sie in diesem Fall den HDMI-Anschluss oder ziehen Sie das HDMI-Kabel ab.
- Überprüfen Sie bei Rauschen oder Streifen auf dem Bildschirm das HDMI-Kabel (es sollte maximal 4,5 m lang sein) und verwenden Sie ein High Speed-HDMI-Kabel (Version 1.3).

## Video-Anschluss

Verbinden Sie die VIDEO OUT-Buchse des Gerätes über das Videokabel mit der Video-Eingangsbuchse des Fernsehers.

Der Ton wird über die Systemlautsprecher ausgegeben.

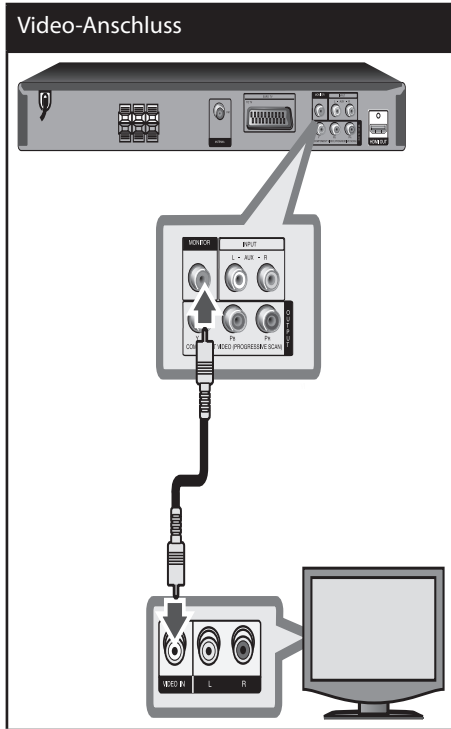

## SCART-Anschluss

Verbinden Sie die SCART-Buchse des Gerätes über das Videokabel mit der SCART-Eingangsbuchse des Fernsehers.

Der Ton wird über die Systemlautsprecher ausgegeben.

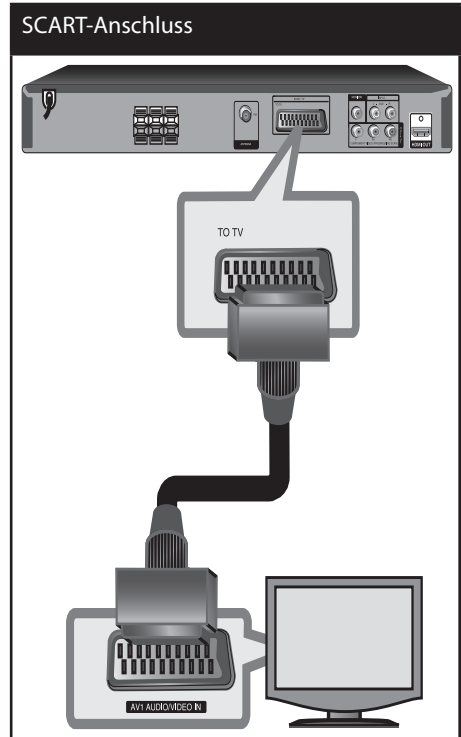

## Anschluss von Zusatzgeräten

### AUX IN-Anschluss

Verbinden Sie den Ausgang des Zusatzgerätes mit dem Eingangsanschluss AUX AUDIO (L/R). Falls Ihr Fernseher nur einen Audio-Ausgang (Mono) besitzt, schließen Sie nur den linken (weiß) Audio-Stecker am Gerät an.

#### AUX IN-Anschluss

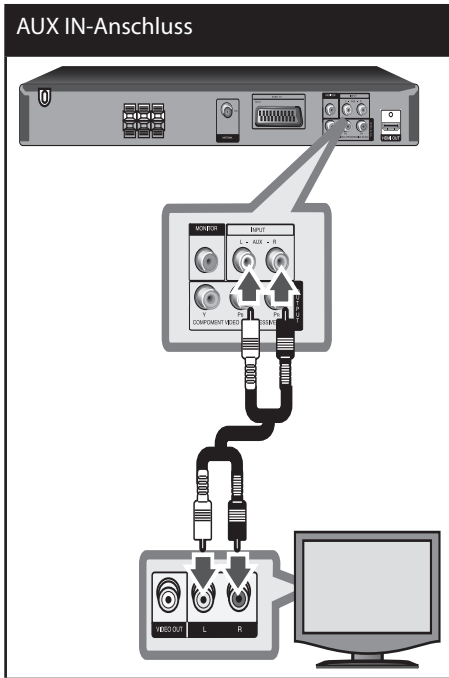

### Anschluss PORTABLE IN

Verbinden Sie den Ausgang des tragbaren Gerätes (z. B. MP3 oder PMP) mit dem AUDIO-Eingangsanschluss.

#### PORTABLE IN Connection

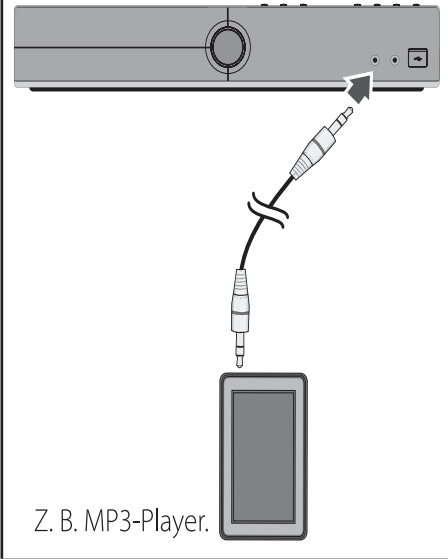

## USB-Anschluss

Verbinden Sie den USB-Anschluss des USB-Speichergerätes (z. B. MP3-Player) mit dem USB-Anschluss auf der Vorderseite des Gerätes.

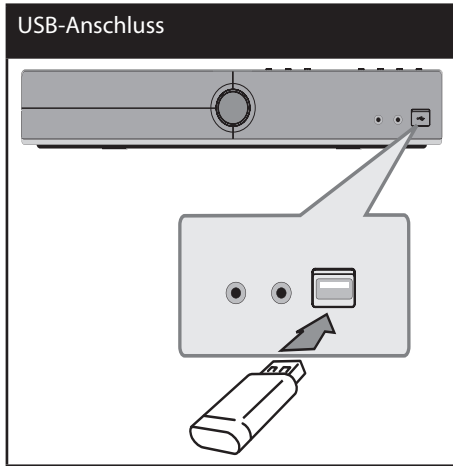

### USB-Gerät vom Gerät trennen

1. Wählen Sie einen anderen Betriebsmodus aus oder drücken Sie zweimal auf **STOP** (■).
2. Ziehen Sie das USB-Gerät ab.

## Antennenanschluss

Schließen Sie zum Radioempfang die enthaltene UKW-Antenne an.

Schließen Sie die UKW-Drahtantenne an den FM-Antennenanschluss an.

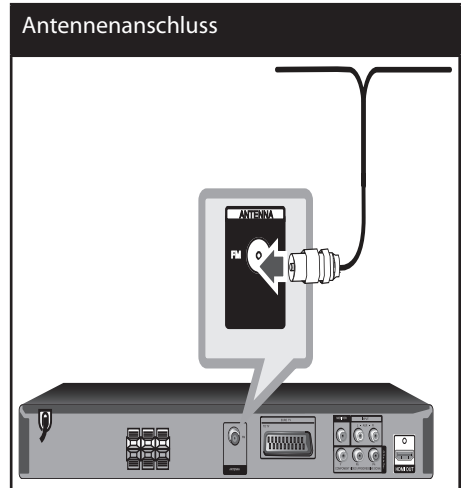

### Hinweis

Die UKW-Drahtantenne muss vollständig entfaltet werden. Die UKW-Drahtantenne sollte nach dem Anschluss so waagrecht wie möglich ausgerichtet werden.

## Setup-Einstellungen vornehmen





Im Setup-Menü können verschiedene Einstellungen vorgenommen werden, z. B. für Bild und Ton.

In diesem Menü kann neben weiteren Einstellungen ebenfalls die Untertitelsprache festgelegt werden. Weitere Informationen zu den einzelnen Einträgen im Setup-Menü finden Sie auf den Seiten 26 bis 30.

## Setup-Menü aufrufen und verlassen

1. Drücken Sie zur Auswahl der Funktion DVD/CD oder USB die Taste **FUNCTION**.
2. Drücken Sie auf **SETUP**.  
Daraufhin wird das Menü [SETUP] eingeblendet.
3. Drücken Sie zum Verlassen des Menüs [SETUP] die Taste **SETUP** oder **RETURN**.

## Über das Setup-Hilfemenü

Menü	Tasten	Betrieb
 <b>Move</b>	^ v	Zu einem anderen Menü wechseln.
 <b>Prev.</b>	<	Zur vorherigen Menüebene.
 <b>Select</b>	>	Zur nächsten Menüebene oder Menü auswählen.
 <b>RETURN</b>	<b>RETURN</b>	Menü [Setup] oder [Lautspr. -Setup.] verlassen.
 <b>ENTER</b>	<b>ENTER</b>	Menü bestätigen.

## SPRACHE

### Menüsprache

Sprache für das Einstellungsmenü und für die Bildschirmmenüs festlegen.

### Disc-Audio/Disc-Untertitel/Disc-Menü

Wählen Sie die gewünschte Sprache für Audiotracks (Disc-Audio), für Untertitel und für die Disc-Menüs aus.

**Voreinstellung** – Originalsprache, in der die Disc erstellt wurde.

**Andere** – Um eine andere Sprache zu wählen, geben Sie über die Nummerntasten die entsprechende vierstellige Nummer ein, die Sie der Liste der Sprachcodes entnehmen können (siehe Seite 43), und drücken Sie **ENTER**. Drücken Sie bei falscher Eingabe auf **CLEAR**.

**Aus (für Disc-Untertitel)** – Untertitel ausschalten.

## ANZEIGE

### Bildformat

Wählen Sie das Bildformat Ihres Fernsehgerätes aus.

**4:3** – Beim Anschluss an einen normalen 4:3-Fernseher.

**16:9** – Beim Anschluss an einen 16:9-Breitbildfernseher.

### Anzeigemodus

Bei Auswahl von 4:3 müssen Sie zudem festlegen, wie im Breitbildformat ausgestrahlte Fernsehprogramme und Filme auf dem Bildschirm angezeigt werden sollen.

**Correio** – Zeigt das Widescreen-Bild mit schwarzen Balken oberhalb und unterhalb des Bildes.

**Panscan** – Automatische Anzeige eines Widescreen-Bildes im Vollbild (beide Seiten des Bildes werden abgeschnitten). (Falls die Disc/Datei mit Pan Scan nicht kompatibel ist, wird das Bild im Format Letterbox angezeigt.)

### Video-Ausgang

Wählen Sie die für den TV-Anschlussstyp geeignete Einstellung.

**RGB** – Beim Anschluss des Fernsehgerätes an die SCART-Buchse.

**YPbPr** – Beim Anschluss des Fernsehgerätes an die COMPONENT/PROGRESSIVE SCAN-Buchsen dieses Gerätes.



### Hinweis

Beim Wechsel des Video-Ausgangs von YPbPr nach RGB im Setup-Menü, insbesondere beim Component-Video-Anschluss des Gerätes, wird ein schwarzer Bildschirm angezeigt. Schließen Sie in diesem Fall das Videokabel an die Buchse MONITOR an und wählen Sie im Setup-Menü nochmals die Einstellung YPbPr.

## AUDIO

### DRC (Steuerung des Dynamikbereichs)

Für einen klaren Klang bei geringer Lautstärke (nur Dolby Digital). Stellen Sie diese Option auf [Ein], um die Funktion zu aktivieren.

### Vocal

Wählen Sie die Einstellung [Ein], um die Karaoke-Kanäle in normalen Stereoton umzuwandeln.

Diese Funktion ist nur für Mehrkanal-Karaoke-DVDs geeignet.

### HD AV Sync

Beim Digitalfernsehen kann es zu Verzögerungen zwischen Bild und Ton kommen. In diesem Fall kann eine Verzögerung für den Ton festgelegt werden, so dass der Ton auf das Bild 'wartet': Diese Funktion wird als HD AV Sync bezeichnet. Mit den Tasten  $\wedge \vee$  (auf der Fernbedienung) können Sie den Wert für die Verzögerung nach oben bzw. nach unten zwischen 0 und 300 mSek. ändern.

### Semi Karaoke

Nach Ende eines Kapitels/Titels/Tracks erscheint der Punkttestand in der Anzeige und eine Fanfare ertönt.

**Ein** – Nach dem Singen erscheint der erreichte Punkttestand in der Anzeige.

**AUS** – Es ertönt keine Fanfare und es erscheint kein Punkttestand auf dem Bildschirm.



### Hinweis

- Diese Funktion kann mit DVD- und DVD-Karaoke-Discs mit mindestens zwei Tracks verwendet werden.
- Falls beim Wechseln von Kapiteln eines Spielfilms ohne angeschlossenes Mikrofon eine Fanfare ertönt oder ein Punkttestand eingeblendet wird, stellen Sie die Option Semi Karaoke im SETUP-Menü auf "Aus".

## Lautspr. -Setup

Nehmen Sie für den integrierten 2.1-Kanal Surround-Decoder die folgenden Einstellungen vor.

1. Drücken Sie auf **SETUP**.
2. Wählen Sie mit den Tasten  $\wedge \vee$  das Menü **AUDIO** und drücken Sie auf  $\triangleright$ .
3. Wählen Sie mit den Tasten  $\wedge \vee$  das Menü [Lautspr. -Setup] und drücken Sie auf  $\triangleright$ .
4. Drücken Sie **ENTER**  
Darauffin wird das Menü [Lautspr. -Setup] aufgerufen.



5. Wählen Sie mit den Tasten  $\lt \gt$  den gewünschten Lautsprecher aus.
6. Nehmen Sie mit den Tasten  $\wedge \vee \lt \gt$  die alle Einstellungen vor.
7. Drücken Sie zur Bestätigung der Auswahl auf **RETURN**. Zurück zum vorherigen Menü.



## Lautsprecherwahl

Wählen Sie einen einzustellenden Lautsprecher aus.



### Hinweis

Bestimmte Lautsprecherkonfigurationen sind laut Dolby Digital-Lizenzvereinbarung nicht zulässig.

**Größe** - Diese Lautsprecher-Einstellungen sind voreingestellt und können nicht geändert werden.

**Lautstärke** – Stellen Sie mit den Tasten < > den Ausgabepegel des gewählten Lautsprechers ein.

**Abstand** – Falls der Abstand zu den Mittel- und hinteren Lautsprechern größer als der Abstand zu den vorderen Lautsprechern ist, muss der Abstand zwischen den Lautsprechern und der Position des Zuhörers nach dem Anschluss der Lautsprecher am DVD-Receiver eingestellt werden. Auf diese Weise wird sichergestellt, dass der Ton jedes Lautsprechers den Zuhörer gleichzeitig erreicht. Legen Sie mit den Tasten < > den Abstand des ausgewählten Lautsprechers fest. Dieser Abstand entspricht dem Abstand zwischen den Mittel- und hinteren Lautsprechern zu den vorderen Lautsprechern.

**Test** – Drücken Sie zum Testen der Signale jedes Lautsprechers die Tasten < >. Stellen Sie die Lautstärke auf die gespeicherte Lautstärke der Testsignale ein.

## SPERRE (Kindersicherung)

### Voreingestellter Ländercode

Nach dem ersten Einschalten des Gerätes muss ein Ländercode festgelegt werden.

1. Wählen Sie das Menü [SPERRE] und drücken Sie die Taste >.
2. Drücken Sie die Taste >. Um die Optionen im Menü [SPERRE] aufzurufen, benötigen Sie das von Ihnen vergebene Kennwort. Geben Sie dieses Kennwort ein und drücken Sie **ENTER**. Geben Sie das Kennwort erneut ein und drücken Sie zur Bestätigung **ENTER**. Um eine falsche Eingabe vor dem Drücken auf **ENTER** zu korrigieren, drücken Sie auf **CLEAR**.
3. Wählen Sie mit den Tasten  $\wedge$   $\vee$  das erste Zeichen aus.
4. Drücken Sie **ENTER** und wählen Sie mit den Tasten  $\wedge$   $\vee$  das nächste Zeichen aus.
5. Drücken Sie zur Bestätigung des Ländercodes die Taste **ENTER**.

### Einstufung

Verhindert die Wiedergabe von nicht jugendfreien DVDs. Es sind jedoch nicht alle DVDs eingestuft.

1. Wählen Sie im Menü [SPERRE] die Option [Einstufung] und drücken Sie die Taste >.
2. Geben Sie das Kennwort ein und drücken Sie **ENTER**.

3. Wählen Sie mit den Tasten  $\wedge$   $\vee$  eine Einstufung von 1 bis 8 aus.

**Einstufung 1-8** - Eins (1) für geringe Einschränkungen. Acht (8) für die meisten Einschränkungen.

**Freigeben** - In dieser Einstellung wird die Kindersicherung deaktiviert und die Disc wird ohne Einschränkungen wiedergegeben.

4. Drücken Sie zur Bestätigung der Einstufung auf **ENTER**.

## Kennwort

Ein Kennwort kann wie folgt eingegeben oder geändert werden.

1. Wählen Sie im Menü [SPERRE] die Option [Kennwort] und drücken Sie die Taste i.
2. Geben Sie dieses Kennwort ein und drücken Sie **ENTER**.  
Um das Kennwort zu ändern, markieren Sie die Option [Ändern] und drücken Sie **ENTER**. Geben Sie dieses Kennwort ein und drücken Sie **ENTER**. Geben Sie das Kennwort erneut ein und drücken Sie zur Bestätigung **ENTER**.
3. Drücken Sie zum Verlassen des Menüs auf **SETUP**.



### Hinweis

**Falls Sie das Kennwort vergessen sollten, kann es mit folgenden Schritten gelöscht werden:**

1. Drücken Sie zum Aufrufen des Setup-Menüs auf **SETUP**.
2. Geben Sie die sechsstellige Nummer "210499" ein und drücken Sie **ENTER**. Das Kennwort wird gelöscht.

## Orts Code

Geben Sie gemäß der Liste auf Seite 44 den Code für das Land ein, dessen Standards bei der Einstufung der DVD-Video-Disc angewendet wurden.

1. Wählen Sie im Menü [SPERRE] die Option [Orts Code] und drücken Sie die Taste >.
2. Geben Sie dieses Kennwort ein und drücken Sie **ENTER**.
3. Wählen Sie mit den Tasten **▲ ▼** das erste Zeichen aus.
4. Drücken Sie **ENTER** und wählen Sie mit den Tasten **▲ ▼** das nächste Zeichen aus.
5. Drücken Sie zur Bestätigung des Ländercodes die Taste **ENTER**.

## ANDERE

### PBC (Wiedergabesteuerung)

Über die Wiedergabesteuerung können besondere Navigationsfunktionen für bestimmte Discs genutzt werden. Stellen Sie diese Option auf [Ein], um die Funktion zu aktivieren.

### DivX(R) VOD

Wir stellen einen DivX® VOD-Registrierungscode (Video On Demand) bereit, mit dem Sie Filme über den DivX® VOD-Dienst ausleihen oder erwerben können.

Weitere Informationen erhalten Sie unter [www.divx.com/vod](http://www.divx.com/vod).

Um den Registrierungscode des Gerätes anzuzeigen, markieren Sie das Symbol [DivX(R) VOD] und drücken Sie **ENTER**.

**ÜBER DIVX-VIDEO:** DivX® ist ein von DivX, Inc. entwickeltes digitales Videoformat. Dies ist ein offizielles DivX Certified- oder DivX Ultra Certified-Gerät zur Wiedergabe von DivX-Video. Weitere Information und Software-Tools zur Konvertierung von Dateien in DivX-Videos finden Sie unter [www.divx.com](http://www.divx.com).

**ÜBER DIVX VIDEO-ON-DEMAND:** Dieses DivX® Certified-Gerät muss zur Wiedergabe von DivX Video-on-Demand (VOD) registriert werden. Eine Registrierungskennung kann im Abschnitt DivX VOD im Einstellungsmenü des Gerätes erstellt werden. Geben Sie diese Kennung unter [vod.divx.com](http://vod.divx.com) an, um die Registrierung abzuschließen und weitere Informationen zu DivX VOD zu erhalten.



### Hinweis

Sämtliche über DivX® VOD heruntergeladenen Filme können nur mit diesem Gerät wiedergegeben werden.

# 4 Bedienung

## Grundfunktionen

1. Drücken Sie auf **OPEN/CLOSE** und legen Sie die Disc ein oder schließen Sie das USB-Gerät am USB-Anschluss an.
2. Drücken Sie zur Auswahl der Funktion DVD/CD oder USB die Taste **FUNCTION**.
3. Wählen Sie mit den Tasten **^ v < >** die gewünschte Datei (oder einen Track/Titel) zur Wiedergabe aus.



### Hinweis

Bei der Wiedergabe einer Disc oder von einem USB-Flash-Laufwerk mit DivX-, MP3-/WMA- und JPEG-Dateien können Sie wählen, für welche Dateien das Menü zur Wiedergabe angezeigt werden soll, indem Sie die Taste **MENU** drücken. Falls die Meldung „Das Dateiformat wird nicht unterstützt.“ eingeblendet wird, drücken Sie auf **MENU** und wählen Sie eine geeignete Datei aus.

Funktion	Drücken
Stop	■ drücken
Wiedergabe	▶ drücken
Pause	<b>PAUSE/STEP</b> drücken
Einzelbildwiedergabe	Zur Einzelbildwiedergabe mehrmals <b>PAUSE/STEP</b> drücken.

Funktion	Drücken
Zum/Zur nächsten/vorherigen Kapitel/Track/Datei springen	Drücken Sie während der Wiedergabe die Taste <b>◀◀</b> oder <b>▶▶</b> , um zum nächsten Kapitel/Titel bzw. zum Anfang des aktuellen Kapitels/Tracks zu springen. Drücken Sie zweimal kurz die Taste <b>◀◀</b> , um zum vorherigen Kapitel/Titel zu springen.
Um schnell die gewünschte Titelstelle zu finden, kann eine Datei im schnellen Vorlauf oder Rücklauf wiedergegeben werden.	Drücken Sie während der Wiedergabe mehrmals die Taste <b>◀◀</b> oder <b>▶▶</b> , um die gewünschte Suchlaufgeschwindigkeit zu wählen. Drücken Sie zur normalen Wiedergabe die Taste <b>PLAY</b> .
Wiederholte oder Zufalls-Wiedergabe	Drücken Sie mehrmals die Taste <b>REPEAT/RANDOM</b> , um den aktuellen Titel, das Kapitel oder den Track mehrmals bzw. in zufälliger Reihenfolge zu spielen. - Zufällige Wiedergabe: nur Musikdateien.
Wiedergabegeschwindigkeit verringern	Drücken Sie bei angehaltener Wiedergabe die Taste <b>SCAN</b> ( <b>◀◀</b> oder <b>▶▶</b> ), um die gewünschte Geschwindigkeit einzustellen.

## Weitere Funktionen

### Anzeigen von Disc-Informationen auf dem Bildschirm

Es können verschiedene Informationen zur eingelegten Disc angezeigt werden.

1. Drücken Sie auf **DISPLAY**, um verschiedene Wiedergabeinformationen anzuzeigen. Je nach Disc-Typ oder Wiedergabestatus werden verschiedene Einträge angezeigt.
2. Um einen Eintrag auszuwählen, drücken Sie die Taste **▲ ▼** und ändern oder wählen Sie mit den Tasten **< >** eine Einstellung.

 1/23 Titel – Aktuelle Titelnummer/  
Gesamtanzahl der Titel.

 1/7 Kapitel – Aktuelle Kapitelnummer/  
Gesamtanzahl der Kapitel.

 0:03:24 Zeit – Verstrichene Spielzeit.

 1 ENG  
DOLBY  
5.1CH Audio – Gewählte Sprache oder  
Kanal.

 Off UNTERTITEL – Gewählte Untertitel.

 1/1 WINKEL – Ausgewählter  
Blickwinkel/  
Gesamtanzahl der  
Blickwinkel.

 NORMAL Klang – Ausgewählter Klangmodus.



#### Hinweis

Wird einige Sekunden lang keine Taste gedrückt, wird das Bildschirmmenü ausgeblendet.

### DVD-Menü aufrufen **DVD**

Während der Wiedergabe einer DVD, auf der verschiedene Menüs enthalten sind, können Sie über die Menütaste das gewünschte Menü aufrufen.

1. Drücken Sie die Taste **MENU**.  
Das Disc-Menü wird eingeblendet.
2. Wählen Sie mit den Tasten **▲ ▼ < >** das gewünschte Menü aus.
3. Drücken Sie zur Bestätigung auf **PLAY**.

### DVD-Titelmenü aufrufen **DVD**

Während der Wiedergabe einer DVD, auf der verschiedene Titelmenüs enthalten sind, können Sie über die Menütaste das gewünschte Menü aufrufen.

1. Drücken Sie auf **TOP MENU**.  
Das Titelmenü wird eingeblendet.
2. Wählen Sie mit den Tasten **▲ ▼ < >** das gewünschte Menü aus.
3. Drücken Sie zur Bestätigung auf **PLAY**.



### Auswahl der Untertitelsprache

**DVD DivX**

Drücken Sie während der Wiedergabe mehrmals die Taste **SUBTITLE** () , um die gewünschte Untertitelsprache auszuwählen.

### 1,5-fache Wiedergabegeschwindigkeit **DVD**

Filme oder Musiktitel können mit 1,5-facher normaler Wiedergabegeschwindigkeit abgespielt werden.

1. Drücken Sie zur Wiedergabe mit 1,5-facher Geschwindigkeit während der Wiedergabe die Taste **PLAY** (). Auf dem Bildschirm erscheint die Anzeige "**x1.5**".
2. Drücken Sie zur normalen Wiedergabe erneut die Taste **PLAY** ().

## Wiedergabe ab einer gewählten Zeitposition **DVD** **DivX**

Wiedergabe ab einem gewünschten Zeitpunkt einer Datei oder eines Titels.

1. Drücken Sie während der Wiedergabe die Taste **DISPLAY**.
2. Wählen Sie mit den Tasten **▲ ▼** das Uhrensymbol aus, sodass die Anzeige "---:--:--" erscheint.
3. Geben Sie die gewünschte Startzeit von links nach rechts in Stunden, Minuten und Sekunden ein. Drücken Sie bei falscher Eingabe auf **CLEAR**, um die eingegebenen Ziffern zu löschen und korrigieren Sie die Eingabe. Um beispielsweise eine Szene an der Wiedergabezeit 1 Stunde, 10 Minuten und 20 Sekunden zu suchen, geben Sie den Wert "11020" ein und drücken Sie **ENTER**.
4. Drücken Sie zur Bestätigung **ENTER**. Die Wiedergabe beginnt ab der ausgewählten Position.

## Merken der letzten Szene **DVD**

Dieses Gerät merkt sich die zuletzt gespielte Szene der letzten Disc. Die letzte Szene wird im Speicher aufbewahrt, auch wenn die Disc aus dem Player herausgenommen oder das Gerät aus (bzw. in den Bereitschaftsmodus) geschaltet wird. Beim erneuten Einlegen dieser Disc wird die gespeicherte Szene automatisch wiedergegeben.

## Ändern des Zeichensatzes zur fehlerfreien Anzeige von **DivX**<sup>®</sup>-Untertiteln **DivX**

Falls die Untertitel während der Wiedergabe nicht korrekt angezeigt werden, halten Sie die Taste **SUBTITLE** ca. drei Sekunden lang gedrückt und wählen Sie mit den Tasten **< >** einen anderen Sprachcode, bis die Untertitel korrekt angezeigt werden.

## Programmierte Wiedergabe

**ACD** **MP3** **WMA**

Mit der Programmfunktion können Sie Ihre Lieblingstitel auf einer Disc oder einem USB-Gerät im Receiver speichern.

Es können bis zu 30 Titel/Dateien programmiert werden.

1. Drücken Sie zur Auswahl der Funktion DVD/CD oder USB die Taste **FUNCTION**.
2. Drücken Sie die Taste **PGM/MEM** um die Programmierfunktion aufzurufen und Musiktitel zur Programmliste hinzuzufügen (das Symbol **E** wird im Menü angezeigt).
3. Wählen Sie mit den Tasten **▲ ▼** die gewünschten Musiktitel in der [Liste] aus und drücken Sie **⊙ ENTER**, um diese Titel in der Programmliste einzutragen.
4. Um die programmierte Wiedergabe zu starten, wählen Sie einen Musiktitel aus der Programmliste und drücken Sie **⊙ ENTER**.

## Titel aus der Programmliste löschen

1. Wählen Sie mit den Tasten **▲ ▼** einen Titel, der aus der Programmliste gelöscht werden soll.
2. **CLEAR** drücken

## Die gesamte Programmliste löschen

Wählen Sie mit den Tasten **▲ ▼ < >** die Option [Alles Löschen] und drücken Sie **ENTER**.



### Hinweis



Die Programmierung wird ebenfalls gelöscht, wenn die Disc aus dem Gerät genommen, das USB-Gerät getrennt, das Gerät ausgeschaltet oder eine andere Funktion aufgerufen wird.

## Bilddateien anzeigen **JPG**

Mit diesem Gerät können Discs mit Fotodateien wiedergegeben werden.

1. Drücken Sie zur Auswahl der Funktion DVD/CD oder USB die Taste **FUNCTION**.
2. Wählen Sie mit den Tasten **^ V** einen Ordner aus und drücken Sie **ENTER**. Daraufhin wird eine Liste der Dateien im Ordner angezeigt. Um von der Dateiliste zur Ordnerliste zu gelangen, markieren Sie sie mit den Tasten **^ V** auf der Fernbedienung das Symbol **■...** und drücken Sie **ENTER**.
3. Um eine bestimmte Datei anzuzeigen, markieren Sie mit den Tasten **^ V** die gewünschte Datei und drücken Sie auf **ENTER** oder **PLAY**. Um während der Anzeige einer Datei zum vorherigen Menü zurückzukehren (JPEG-Menü), drücken Sie auf **STOP**.

## Fotodateien als Diaschau anzeigen **JPG**

1. Markieren Sie die Datei (nicht den Ordner), mit der die Diaschau beginnen soll.
2. Markieren Sie mit den Tasten **^ V < >** die gewünschte Geschwindigkeit. **()** Wählen Sie dann mit den Tasten **< >** die gewünschte Einstellung (3s/5s/8s) und drücken Sie auf **⊙ ENTER**.
3. Markieren Sie mit den Tasten **^ V < >** die Funktion **()** und drücken Sie **⊙ ENTER**.

## Über das Diashow-Hilfemenü

Menü	Tasten	Betrieb
<b>▲/▼</b>	<b>^/V</b>	<b>Bild drehen</b>
<b>◀◀/▶▶</b> Prev./ Next	<b>&lt;/&gt;</b>	<b>Zu einem anderen Menü wechseln</b>
<b>↻</b>	<b>RETURN</b>	<b>Diaschau beenden</b>
<b>⊙</b>	<b>RETURN</b>	<b>Hilfemenü ausblenden</b>

## Während einer Diaschau Musik hören **JPG**

Sie können während einer Diaschau Musik hören, falls sich auf der eingelegten Disc sowohl Foto- als auch Musikdateien befinden. Wählen Sie mit den Tasten **^ V < >** das Symbol **()** und drücken Sie **ENTER**, um die Diaschau zu starten.



### Hinweis

Diese Funktion ist nur für Discs möglich.

## Radiobetrieb

Die UKW-Antenne muss angeschlossen sein. (Siehe Seite 25.)

### Radio hören

1. Drücken Sie die Taste **FUNCTION** auf der Fernbedienung, bis das Symbol FM bzw. AM im Anzeigefenster erscheint. Der zuletzt empfangene Sender wird eingestellt.
2. Halten Sie die Taste **TUNE (-/+)** ca. zwei Sekunden gedrückt, bis die Frequenzanzeige beginnt zu laufen, und lassen Sie die Taste dann los. Die Sendersuche stoppt, sobald ein Radiosender empfangen wird.  
Oder  
Drücken Sie mehrmals auf **TUNE (-/+)**.
3. Stellen Sie über den Lautstärkeregler **VOLUME** auf dem Bedienungsfeld oder über die Tasten **VOL +** und **-** auf der Fernbedienung die Lautstärke ein.

### Speichern von Radiosendern

Es können 50 Sender für UKW gespeichert werden. Vor der Sendersuche sollte die Lautstärke verringert werden.

1. Drücken Sie die Taste **FUNCTION** auf der Fernbedienung, bis das Symbol FM im Anzeigefenster erscheint.
2. Stellen Sie mit den Tasten **TUNE (-/+)** die gewünschte Frequenz ein.
3. Drücken Sie die Taste **PGM/MEM**, bis eine Speicherplatznummer im Anzeigefenster blinkt.
4. Wählen Sie mit den Tasten **PRESET (ΛV)** die gewünschte Speicherplatznummer.
5. Drücken Sie die Taste **PGM/MEM**, Der Radiosender wird gespeichert.
6. Wiederholen Sie die Schritte 2 bis 5, um weitere Sender zu speichern.

### Alle gespeicherten Sender löschen

1. Halten Sie die Taste **PGM/MEM** ca. zwei Sekunden lang gedrückt. Daraufhin blinkt die Anzeige ALLE LÖSCHEN in der Anzeige des DVD-Receivers.
2. Drücken Sie nun die Taste **PGM/MEM**, um alle gespeicherten Sender zu löschen.

### Schlechten UKW-Empfang verbessern

Drücken Sie die Taste **PLAY (▶)**(ST/MONO) auf der Fernbedienung.

Ändern der Einstellung von Stereo nach Mono zur Verbesserung des Empfangs.

## Hinweise über Radiosender anzeigen

Der UKW-Tuner ist mit der RDS-Funktion (Radio Data System) ausgestattet. Hierbei werden Information über den gerade eingestellten Radiosender angezeigt. Drücken Sie mehrmals die Taste **RDS**, um die verschiedenen Datentypen zu durchlaufen:

<b>PS</b>	(Name des Programmdienstes) Der Name des Kanals erscheint in der Anzeige
<b>PTY</b>	(Programmarterkennung) Die Programmart (z. B. Jazz oder Nachrichten) erscheint in der Anzeige.
<b>RT</b>	(Radiotext) Textmeldungen mit Sonderinformationen des Senders. Der Text läuft u. U. über die Anzeige.
<b>CT</b>	(Vom Sender ausgestrahlte Uhrzeit) Anzeige des vom Sender ausgestrahlten Datums und der Uhrzeit.

Um Radiosender mit einem bestimmten Programmtyp zu suchen, drücken Sie die Taste **RDS**. In der Anzeige erscheint der zuletzt eingestellte Programmtyp. Drücken Sie einmal oder mehrmals die Taste **PTY**, um einen bevorzugten Programmtyp einzustellen. Drücken Sie **< >**, um den automatischen Suchlauf zu starten. Sobald ein Sender gefunden wurde, wird der Suchlauf angehalten.



# Klangeinstellungen

## Surround-Modus festlegen

Dieses System besitzt eine Reihe voreingestellter Surround- Klangeffekte. Über die Taste **EQ** kann der gewünschte Klangmodus eingestellt werden. Während der Anzeige der **EQ** Informationen können die Einstellungen für **EQ** mit den Pfeiltasten **< >** geändert werden.

Die angezeigten Einträge für den Equalizer können je nach Klangquellen und Effekten variieren.

IN DER ANZEIGE	Beschreibung
PIONEER	Behaglicher und natürlicher Klang.
AUTO EQ	Anpassung des Equalizers auf das im ID3-Tag von MP3-Titeln eingetragene Genre.
POP CLASSIC JAZZ ROCK	Einstellung einer aufregenden Klangatmosphäre für ein Gefühl wie in einem tatsächlichen Rock-, Pop-, Jazz- oder Klassik-Konzert.
MP3 - OPT	Diese Funktion dient zur Optimierung komprimierter MP3-Dateien. Verbesserung der Höhen.
BASS	Höhen, Bässe und Surround-Sound-Effekt während der Wiedergabe verstärken.
NORMAL	Klang ohne Equalizer-Effekte.



### Hinweis

- In bestimmten Surround-Modi ist über einige Lautsprecher u. U. kein oder nur ein sehr leiser Ton zu hören. Dies ist abhängig vom gewählten Surround-Modus und der Audioquelle, es handelt sich daher um keine Fehlfunktion.
- Der Surround-Modus muss nach einem Wechsel der Eingangsquelle u. U. zurückgesetzt werden, in manchen Fällen selbst nach einem Wechsel der Tonspur.

## Erweiterte Funktionen

### Einstellen des Sleep-Timers

Drücken Sie einmal oder mehrmals die Taste **SLEEP**, um die Zeit bis zum Ausschalten des Gerätes zwischen 10 und 180 Minuten einzustellen.

Drücken Sie zur Anzeige der verbleibenden Zeit die Taste **SLEEP**.

Um die Einschlaffunktion abzubrechen, drücken Sie mehrmals die Taste **SLEEP**, bis die Anzeige "SLEEP 10" erscheint. Drücken Sie während der Anzeige von "SLEEP 10" dann nochmals einmal auf **SLEEP**.



#### Hinweis

Die verbleibende Zeit bis zum Ausschalten des Gerätes kann angezeigt werden.

### Dimmer

Drücken Sie einmal die Taste **DIMMER**. Die Helligkeit der Anzeige kann in drei Stufen eingestellt werden. Um die Funktion abzubrechen, drücken Sie mehrmals die Taste **DIMMER**, bis die Anzeige nicht mehr gedimmt ist.

### Bildschirmschoner

Der Bildschirmschoner erscheint, wenn auf dem Gerät ca. fünf Minuten lang keine Wiedergabe erfolgt. Nachdem der Bildschirmschoner etwa fünf Minuten lang aktiviert ist, schaltet sich das Gerät automatisch ab.

### Ton vorübergehend stummschalten

Drücken Sie **MUTE**, um das Gerät stumm zu schalten. Das Gerät kann stumm geschaltet werden, falls z. B. das Telefon klingelt. Daraufhin erscheint das Symbol "MUTE" im Anzeigefenster.

### Systemauswahl - Optional

Für den Fernseher muss eine geeignete Fernsehnorm ausgewählt werden. Falls die Meldung "NO DISC (Keine Disc)" im Anzeigefenster erscheint, halten Sie die Taste **PAUSE/STEP (II)** mindestens fünf Sekunden lang gedrückt, um eine Fernsehnorm zu wählen. (PAL/ NTSC)

### Dateiinformationen anzeigen (ID3-TAG)

Während der Wiedergabe einer MP3-Datei mit Dateiinformationen können diese durch Drücken der Taste **DISPLAY** angezeigt werden.

### Musik vom tragbaren Player oder Zusatzgerät hören

Das Gerät kann zur Wiedergabe von Musiktiteln zahlreicher tragbarer Player oder Zusatzgeräte eingesetzt werden. (Siehe Seite 24.)

1. Schließen Sie den tragbaren Player am Anschluss PORTABLE IN des Gerätes an.  
Oder  
Schließen Sie das Zusatzgerät am AUX-Anschluss des Gerätes an.
2. Drücken Sie die Taste **STANDBY/ON (⏻)** und schalten Sie das Gerät ein.
3. Drücken Sie zur Auswahl der Funktion PORTABLE oder AUX die Taste **FUNCTION**.
4. Schalten Sie den tragbaren Player bzw. das Zusatzgerät ein und starten Sie die Wiedergabe.

## USB-Aufnahme

1. Schließen Sie das USB-Gerät am Gerät an
2. Drücken Sie zur Auswahl der Funktion DVD/CD die Taste **FUNCTION**.
3. Drücken Sie zum Starten der Aufnahme die Taste **● USB REC**.
4. Um die Aufnahme anzuhalten, drücken Sie die Taste **■ STOP**.

### Aufnahme von Musikdateien auf einer Disc auf ein USB-Gerät

Einen Titel aufnehmen - Einen Titel während der Wiedergabe auf einem USB-Gerät aufnehmen.



Alle Titel aufnehmen - Alle Titel bei angehaltener Wiedergabe auf einem USB-Gerät aufnehmen.

Programmliste aufnehmen - Titel in der Programmliste auf einem USB-Gerät aufnehmen.



### Hinweis

- Der prozentuale Fortschritt einer USB-Aufnahme kann während der Aufnahme auf dem Bildschirm angezeigt werden.
- Beim Anhalten der Aufnahme während der Wiedergabe wird nur die bis dahin aufgezeichnete Aufnahme gespeichert.
- Das USB-Gerät niemals während einer USB-Aufnahme trennen oder ausschalten. Ansonsten verbleibt eine unvollständige Aufnahme auf dem PC.
- Falls keine USB-Aufnahme möglich ist, erscheint die Meldung "NO USB (Kein USB)", "ERROR (Fehler)", "USB FULL (USB voll)" oder "NO REC (Keine Aufn.)" im Anzeigefenster.
- Beim Anhalten der Aufnahme während der Wiedergabe wird die Datei nicht gespeichert.
- Von CD-G- und DTS-Discs können keine USB-Aufnahmen erstellt werden.
- Es können maximal 999 Dateien aufgenommen werden.
- Aufnahme dateien werden wie folgt gespeichert.

AUDIO CD	MP3/WMA	Andere Quellen
 CD_REC   TRK_001   TRK_002   ...   .	 FILE_REC   -001_ABC(File name)   -002_DEF(File name)   ...   .	 EXT_REC   AUDIO_001   AUDIO_002   ...   .

Die unerlaubte Vervielfältigung kopiergeschützter Inhalte, einschließlich Computerprogramme, Dateien, Sendungen und Tonaufnahmen, stellt eine Verletzung des Urheberrechts dar und wird strafrechtlich verfolgt. Dieses Gerät sollte nicht für solche Zwecke eingesetzt werden.

**Zeigen Sie Verantwortung  
Respektieren Sie das Urheberrecht**

# 5 Wartung

## Hinweise zu Discs

### Umgang mit Discs



Keine Etiketten oder Klebeband aufkleben.

### Aufbewahrung von Discs

Legen Sie die Disc nach der Wiedergabe in die Hülle. Die Disc keiner direkten Sonneneinstrahlung oder Wärmequellen aussetzen und nicht in einem direkt in der Sonne geparkten Fahrzeug liegen lassen.

### Reinigung von Discs

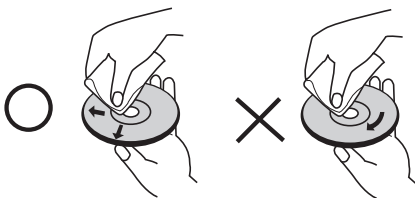

Fingerabdrücke und Staub auf der Disc können die Bild- und Tonqualität verringern. Reinige Sie die Disc vor der Wiedergabe mit einem sauberen Tuch. Wischen Sie die Disc von der Mitte zum Rand hin ab. Keine starken Lösemittel wie Alkohol, Benzin, Verdüner, handelsübliche Reiniger oder Antistatiksprays für Schallplatten verwenden.

## Umgang mit dem Gerät

### Transport des Gerätes

Bitte bewahren Sie die Originalverpackung auf. Um einen ausreichender Schutz beim Transport des Gerätes zu erreichen, verpacken Sie das Gerät in der Originalverpackung.

### Reinigung der äußeren Oberflächen

- Verwenden Sie keine flüchtigen Flüssigkeiten, wie Insektensprays.
- Durch zu starken Druck beim Abwischen können die Oberflächen beschädigt werden. Gummi- oder Plastikteile sollten nicht über einen längeren Zeitraum mit dem Gerät in Kontakt sein.

### Reinigung des Gerätes

Verwenden Sie zur Reinigung des Gerätes ein weiches, trockenes Tuch. Starke Verunreinigungen können mit einem weichen und mit milder Reinigungslösung angefeuchteten Tuch entfernt werden. Keine Lösemittel wie Alkohol, Benzin oder Verdüner verwenden, ansonsten können die Oberflächen des Gerätes beschädigt werden.

### Pflege des Gerätes

Bei diesem Gerät handelt es sich um ein High-Tech-Präzisionsgerät. Die Bildqualität verschlechtert sich, wenn die Linse und Teile des Disc-Laufwerks verschmutzt bzw. abgenutzt sind. Detaillierte Hinweise erhalten Sie bei Ihrem Kundendienst-Center.

# 6

## Fehlersuche

STÖRUNG	URSACHE	BEHEBUNG
Kein Strom	Das Netzkabel ist nicht angeschlossen.	Schließen Sie das Netzkabel fest an die Netzsteckdose an.
Kein Bild	Der Fernseher ist nicht für den Empfang von DVD-Signalen eingestellt.	Wählen Sie den richtigen Video-Eingangsmodus des Fernsehers, so dass das Bild des DVD-Receivers angezeigt wird.
	Die Videokabel sind nicht fest angeschlossen.	Schließen Sie die Videokabel fest am Fernseher sowie am DVD-Receiver an.
Sehr leiser oder kein Ton	Die über das Audiokabel angeschlossenen Geräte sind nicht für den Empfang von DVD-Signalen eingestellt.	Wählen Sie den richtigen Eingangsmodus für den Audio-Receiver, so dass der Ton des DVD-Receivers zu hören ist.
	Die Audiokabel sind nicht fest an den Lautsprechern oder am Receiver angeschlossen.	Schließen Sie die Audiokabel richtig an die Anschlussklemmen an.
	Die Audiokabel sind beschädigt.	Tauschen Sie die Audiokabel gegen neue aus.
Schlechte DVD-Bildqualität	Die Disc ist verschmutzt.	Wischen Sie die Disc mit einem weichen Tuch von der Mitte zum Rand hin ab.
DVD-/CD-Wiedergabe nicht möglich	Es ist keine Disc eingelegt.	Legen Sie eine Disc ein.
	Es ist eine nicht spielbare Disc eingelegt.	Legen Sie eine spielbare Disc ein (Überprüfen Sie Disc-Typ, Farbnorm und Ländercode).
	Die Disc wurde falsch herum eingelegt.	Legen Sie eine Disc mit dem Etikett oder der bedruckten Seite nach oben ein.
	Ein Menü wird gerade auf dem Bildschirm eingeblendet.	PDrücken Sie zum Schließen des Menübildschirms die Taste SETUP.
	Die Kindersicherung ist aktiviert, so dass keine Wiedergabe von DVDs mit einer bestimmten Einstufung möglich ist.	Geben Sie Ihr Kennwort ein oder ändern Sie die Freigabestufe.
Brummendes Geräusch während der DVD- oder CD-Wiedergabe	Die Disc ist verschmutzt.	Wischen Sie die Disc mit einem weichen Tuch von der Mitte zum Rand hin ab.
	Der DVD-Receiver wurde zu nahe am Fernseher aufgestellt und erzeugt Rückkopplungen.	Stellen Sie den DVD-Receiver und die Audio-Geräte weiter vom Fernseher entfernt auf.
Radiosender können nicht eingestellt werden	Die Antenne ist falsch ausgerichtet oder angeschlossen.	Überprüfen Sie die Antennenanschluss und richten Sie die Antenne ggf. neu aus. Schließen Sie eine Außenantenne an, falls erforderlich.
	Die Signalstärke der Radiosender ist zu gering.	Stellen Sie die Sender manuell ein.
	Es wurden keine Radiosender gespeichert oder die Speicherplatztasten wurde gelöscht. (beim Suchlauf nach voreingestellten Sendern) gelöscht.	Speichern Sie einige Radiosender nach den Anleitungen auf Seite 35.
Die Fernbedienung funktioniert nicht richtig oder gar nicht	Die Fernbedienung wird nicht auf das Gerät gerichtet.	Richten Sie die Fernbedienung direkt auf das Gerät.
	Die Fernbedienung ist zu weit vom Gerät entfernt.	Die Fernbedienung sollte nicht weiter als 7 m vom DVD-Receiver entfernt verwendet werden.
	Zwischen Fernbedienung und Gerät befindet sich ein Hindernis.	Entfernen Sie das Hindernis.
	Bei den Batterien für die Fernbedienung handelt es sich um Knopfzellen.	RTauschen Sie die Batterien gegen neue aus.

# 7

## Anhang

### Bedienung eines Fernsehgerätes über die mitgelieferte Fernbedienung

Dieser PIONEER Fernseher wird mit folgenden Tasten bedient.

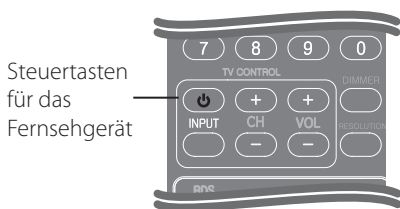

Taste	Funktion
⏻ (TV Power)	Fernseher ein-/ausschalten.
INPUT	Eingangsquelle des Fernsehers zwischen TV und anderen Quellen umschalten.
CH +/-	Umschalten der gespeicherte Sender nach oben/nach unten.
VOL +/-	Lautstärke des Fernsehers einstellen.



#### Hinweis

Je nach angeschlossenem Gerät sind bestimmte Tasten für Ihren Fernseher ohne Funktion.

### Fernbedienung zur Bedienung Ihres Fernsehgerätes einstellen

Sie können Ihren vorhandenen Fernseher über die mitgelieferte Fernbedienung bedienen. Falls Ihr Fernseher in der folgenden Tabelle aufgeführt wird, stellen Sie die jeweilige Herstellerkennung ein.

- Halten Sie die Taste ⏻ (TV POWER) gedrückt und geben Sie den Herstellercode Ihres Fernsehers über die Nummerntasten ein (siehe folgende Tabelle).

Hersteller	Codenummer
Pioneer	1(Default)
Sony	2, 3
Panasonic	4, 5
Samsung	6, 7
LG	8, 9

- Lassen Sie die Taste ⏻ (TV POWER) wieder los, um die Einstellung zu übernehmen.

Je nach Modell Ihres Fernsehers funktionieren u. U. einige oder keine der Tasten mit dem Gerät, selbst wenn der richtige Herstellercode eingegeben wurde. Beim Austauschen der Batterien der Fernbedienung wird diese eingegebene Codenummer möglicherweise auf die Standardeinstellung zurückgesetzt.. In diesem Fall muss die jeweilige Codenummer erneut eingegeben werden.

# Sprachcodes

Verwenden Sie diese Liste zur Einstellung der gewünschten Sprache für die folgenden Voreinstellungen: Disc-Audio, Disc-Untertitel, Disc-Menü.

Sprache	Code	Sprache	Code	Sprache	Code	Sprache	Code
Afar	6565	Französisch	7082	Litauisch	7684	Singalesisch	8373
Afrikaans	6570	Friesisch	7089	Mazedonisch	7775	Slowakisch	8375
Albanisch	8381	Galizisch	7176	Madagassisch	7771	Slowenisch	8376
Amharisch	6577	Georgisch	7565	Malaiisch	7783	Spanisch	6983
Arabisch	6582	Deutsch	6869	Malajalam	7776	Sudanesisch	8385
Armenisch	7289	Griechisch	6976	Maori	7773	Swahili	8387
Assamesisch	6583	Grönländisch	7576	Marathi	7782	Schwedisch	8386
Aymara	6588	Guarani	7178	Moldawisch	7779	Tagalog	8476
Aserbeidschanisch	6590	Gujarati	7185	Mongolisch	7778	Tadschikisch	8471
Baschkirisch	6665	Hausa	7265	Nauru	7865	Tamilisch	8465
Baskisch	6985	Hebräisch	7387	Nepalesisch	7869	Telugu	8469
Bengali, Bangla	6678	Hindi	7273	Norwegisch	7879	Thai	8472
Bhutanisch	6890	Ungarisch	7285	Oriya	7982	Tongalesisch	8479
Bihari	6672	Isländisch	7383	Pandschabi	8065	Türkisch	8482
Bretonisch	6682	Indonesisch	7378	Paschtu	8083	Turkmenisch	8475
Bulgarisch	6671	Interlingua	7365	Persisch	7065	Twi	8487
Myanmarisch	7789	Irish	7165	Polnisch	8076	Ukrainisch	8575
Weißrussisch	6669	Italienisch	7384	Portugiesisch	8084	Urdu	8582
Chinesisch	9072	Japanisch	7465	Quechua	8185	Usbekisch	8590
Kroatisch	7282	Kanadisch	7578	Retoromanisch	8277	Vietnamesisch	8673
Tschechisch	6783	Kaschmir	7583	Rumänisch	8279	Volapük	8679
Dänisch	6865	Kasachisch	7575	Russisch	8285	Walisisch	6789
Niederländisch	7876	Kirgisch	7589	Samoanisch	8377	Wolof	8779
Englisch	6978	Koreanisch	7579	Sanskrit	8365	Xhosa	8872
Esperanto	6979	Kurdisch	7585	Schottisch (Gälisch)	7168	Jiddish	7473
Estnisch	6984	Laotisch	7679	Serbisch	8382	Yoruba	8979
Faroerisch	7079	Lateinisch	7665	Serbo-Kroatisch	8372	Zulu	9085
Fiji	7074	Lettisch	7686	Shona	8378		
Finnisch	7073	Lingala	7678	Sindhi	8368		

# Ländercodes

Wählen Sie einen Ländercode aus der Liste.

Land	Code	Land	Code	Land	Code
Afghanistan	AF	Hongkong	HK	Polen	PL
Argentinien	AR	Ungarn	HU	Portugal	PT
Australien	AU	Indien	IN	Rumänien	RO
Österreich	AT	Indonesien	ID	Russische Föderation	RU
Belgien	BE	Israel	IL	Saudi Arabien	SA
Bhutan	BT	Italien	IT	Senegal	SN
Bolivien	BO	Jamaika	JM	Singapur	SG
Brasilien	BR	Japan	JP	Slowakische Republik	SK
Kambodscha	KH	Kenia	KE	Slowenien	SI
Kanada	CA	Kuwait	KW	Südafrika	ZA
Chile	CL	Libyen	LY	Südkorea	KR
China	CN	Luxemburg	LU	Spanien	ES
Kolumbien	CO	Malaysia	MY	Sri Lanka	LK
Republik Kongo	CG	Malediven	MV	Schweden	SE
Costa Rica	CR	Mexiko	MX	Schweiz	CH
Kroatien	HR	Monaco	MC	Taiwan	TW
Tschechische Republik	CZ	Mongolei	MN	Thailand	TH
Dänemark	DK	Marokko	MA	Türkei	TR
Ecuador	EC	Nepal	NP	Uganda	UG
Ägypten	EG	Niederlande	NL	Ukraine	UA
El Salvador	SV	Niederländische Antillen	AN	USA	US
Äthiopien	ET	Neu Seeland	NZ	Uruguay	UY
Fiji	FJ	Nigeria	NG	Usbekistan	UZ
Finnland	FI	Norwegen	NO	Vietnam	VN
Frankreich	FR	Oman	OM	Simbabwe	ZW
Deutschland	DE	Pakistan	PK		
Großbritannien	GB	Panama	PA		
Griechenland	GR	Paraguay	PY		
Grönland	GL	Philippinen	PH		



# Markenzeichen und Lizenzen

---

## HDMI

HDMI, das HDMI-Logo und High-Definition Multimedia Interface sind Markenzeichen oder eingetragene Markenzeichen von HDMI Licensing, LLC in den Vereinigten Staaten und anderen Ländern.

Windows Media ist entweder ein eingetragenes Markenzeichen oder ein Markenzeichen von Microsoft Corporation in den Vereinigten Staaten und/oder in anderen Ländern.

Dieses Produkt verfügt über eine Technologie der Microsoft Corporation und darf nicht ohne Genehmigung von Microsoft Licensing, Inc. genutzt oder vertrieben werden.

---



**DVD** ist ein Markenzeichen von DVD Format/Logo Licensing Corporation.



Hergestellt mit Genehmigung von Dolby Laboratories. "Dolby" und das Doppel-D-Symbol sind Markenzeichen von Dolby Laboratories.



DivX ist eine eingetragene Marke von DivX, Inc. und ist lizenziert.



Hergestellt unter folgenden U.S.-Patenten: 5,451,942; 5,956,674; 5,974,380; 5,978,762; 6,487,535 und weitere U.S.- und weltweite Patente ausgestellt und angemeldet. DTS und das Symbol sind eingetragene Markenzeichen, DTS 2.0 Channel und die DTS-Logos sind Markenzeichen von DTS, Inc. Dieses Produkt beinhaltet Software. © DTS, Inc.. Alle Rechte vorbehalten.

---

# Specifications

## Allgemein

- Stromversorgung:  
AC 220-240 V, 50/ 60 Hz
- Stromverbrauch  
30 W  
Im Bereitschaftsmodus: Unter 1,0 W
- Äußere Abmessungen (B x H x T):  
360.x 66 x 327 mm
- Gesamtgewicht (Ca.):  
2.5 kg
- Betriebstemperatur:  
41 °F bis 95 °F (5 °C bis 35 °C)
- Luftfeuchtigkeit während des Betriebs:  
5 % bis 85 %
- Stromversorgung Bus (USB):  
DC 5V  500 mA

## Eingänge/ Ausgänge

- VIDEO OUT:  
1,0 V (p-p), 75 Ω, negative Sync., Cinch-Buchse x 1
- COMPONENT VIDEO OUT:  
(Y) 1,0 V (p-p), 75 Ω, negative Sync., Cinch-Buchse x 1, (Pb)/(Pr) 0,7 V (p-p), 75 Ω, Cinch-Buchse x 2
- HDMI OUT (video/audio):  
19-polig (HDMI-Norm, Typ A, Version 1.3)
- PORTBLE IN:  
0,5 Vrms (3,5 mm Stereo-Buchse)
- SCART -AUSGANG (video/audio):  
21-polig
- MIC-EINGANG  
8 mV (3,5 mm Stereo-Buchse)

## Tuner

- UKW(FM)-Empfangsbereich:  
87.5 bis 108.0 MHz oder 87.50 bis 108.00 MHz

## Verstärker

- Ausgangsleistung (4 Ω), (SPITZE)  
Vorn 45 W x 2  
Sub-Woofer 75 W (8 Ω, Passive)
- Power output (4 Ω), (RMS), THD 10 %  
Vorn 30 W x 2  
Sub-Woofer 60 W (8 Ω, Passive)

## System

- Laser:  
Halbleiter-Laser  
Wellenlänge : 650 nm
- Fernsehnorm:  
Standard NTSC/PAL Farb-Fernsehnorm
- Frequenzbereich:  
20 Hz bis 20 kHz  
(48 kHz-, 96 kHz-, 192 kHz- Sampling)

## Lautsprecher für DCS-FS303K S-DV303FS

- Vordere/Surround-Lautsprecher (Links/Rechts)
  - Typ: 2-Wege
  - Nennimpedanz: 4  $\Omega$
  - Gesamtabmessungen (BxHxT):
    - Without speaker stand 77 x 395x 55 mm
    - With speaker stand 126 x 462x 126 mm
  - Gesamtgewicht
    - Without speaker stand 1.0 kg
    - With speaker stand 1.3 kg
- Subwoofer
  - Typ: 1-Weg
  - Impedance Rated: 8  $\Omega$
  - Gesamtabmessungen (BxHxT): 190 x 360 x 320 mm
  - Gesamtgewicht 3.8 kg

## 1

# Informazioni sulla sicurezza



**ATTENZIONE:** PER RIDURRE IL RISCHIO DI SCOSSA ELETTRICA, NON RIMUOVERE IL COPERCHIO (O PANNELLO POSTERIORE), ALL'INTERNO NON CI SONO COMPONENTI DI MANUTENZIONE DA PARTE DELL'UTENTE. PER LA MANUTENZIONE RIVOLGERSI A PERSONALE QUALIFICATO.



Il simbolo del fulmine all'interno del triangolo equilatero indica all'utente la presenza di tensioni pericolose non isolate all'interno del prodotto, di potenza sufficiente da poter provocare una scossa elettrica.



Il punto esclamativo contenuto in un triangolo equilatero costituisce un avvertimento della presenza di importanti istruzioni di funzionamento e manutenzione (assistenza) all'interno della documentazione allegata al prodotto.

## Precauzioni ed avvertimenti

**AVVERTENZA:** PER PREVENIRE PERICOLI DI INCENDIO O FOLGORAZIONE, NON ESPORRE IL PRODOTTO ALLA PIOGGIA O UMIDITÀ.

**AVVERTENZA:** Non installare questa apparecchiatura in uno spazio ristretto come ad esempio una libreria o simile.

CLASS 1 LASER PRODUCT  
APPAREIL À LASER DE CLASSE 1

**ATTENZIONE:** Questo prodotto è un prodotto laser di classe 1 classificato per la sicurezza dei prodotti laser, IEC60825-1:2007. Per garantire un uso corretto di questo prodotto, leggere attentamente il manuale dell'utente e conservarlo per riferimento futuro. per l'assistenza rivolgersi ad un centro autorizzato. L'uso dei controlli, regolazioni o esecuzione delle procedure con modalità diverse da quelle specificate in questo documento può risultare in un'esposizione pericolosa. Per prevenire l'esposizione diretta al raggio laser, non provare ad aprire il case. Radiazione laser visibile quando aperto. **NON FISSARE DIRETTAMENTE IL RAGGIO.**

**ATTENZIONE:** Questa apparecchiatura non deve essere esposta a gocce o spruzzi d'acqua; evitare di porre contenitori di liquidi, come ad esempio i vasi sopra all'unità.

### PRECAUZIONI relative al cavo di alimentazione

La maggior parte delle apparecchiature richiede essere allacciata ad un circuito dedicato;

Vale a dire un circuito dedicato che alimenta l'apparecchiatura specifica e che non dispone di altre prese o circuiti di alimentazione. Controllare la pagina di questo manuale contenente le caratteristiche generali del prodotto per essere sicuri. Non sovraccaricare le prese di alimentazione. Prese di alimentazione sovraccaricate, allentate o danneggiate, prolunghe o cordoni di alimentazione danneggiati o fessurati o con difetti di isolamento sono estremamente pericolosi. Una qualsiasi di queste condizioni può dar luogo a scosse elettriche o incendi. Esaminare periodicamente il cordone di alimentazione del vostro apparecchio e, qualora si riscontrino segni di danneggiamento o di usura, staccare l'apparecchio dalla presa di corrente evitandone l'utilizzo e far sostituire il cordone di alimentazione esattamente con il suo tipo corrispondente da personale tecnico autorizzato. Proteggere il cordone di alimentazione da possibili danni fisici o meccanici, evitando che venga intrecciato, schiacciato, che rimanga a contrasto, chiuso in una porta o che vi si possa camminare sopra. Prestare particolare attenzione alla spina, alla presa a muro e al punto dove il cordone stesso esce dall'apparecchio. Per staccare l'alimentazione dall'alimentazione di rete, staccare la spina del cavo di alimentazione. Quando installate il prodotto accertatevi che la spina sia facilmente accessibile.

### Informazioni per gli utenti sulla raccolta e lo smaltimento di vecchie apparecchiature e batterie.

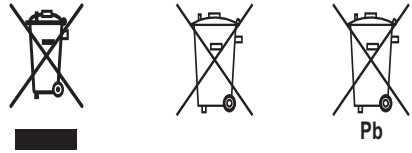

( Esempio di simboli )  
per le batterie

Questi simboli sui prodotti, le confezioni e/o i documenti allegati indicano che i prodotti elettrici ed elettronici e le batterie non devono essere gettati insieme alla spazzatura normale.

Per il trattamento appropriato, il recupero ed il riciclo di vecchi prodotti e di batterie usate, recarsi ai punti di raccolta in base a quanto disposto dalle norme locali.

Effettuando lo smaltimento degli apparecchi e delle batterie in modo corretto, si contribuisce alla salvaguardia di risorse preziose e s'impediscono gli effetti potenziali negativi sulla salute dell'uomo e dell'ambiente che potrebbero altrimenti verificarsi da una gestione inadeguata della spazzatura.

Per maggiori informazioni dettagliate sullo smaltimento e sul riciclaggio del vecchio dispositivo e delle batterie, contattare l'ente locale, il servizio di nettezza urbana o il punto vendita dove è stato acquistato il prodotto.

**Questi simboli sono validi soltanto nell'Unione Europea.**

**Per i paesi extra-UE:**

Per gettare questi prodotti, contattare l'ente locale o il rivenditore e chiedere informazioni sul metodo corretto di smaltimento. L'apparecchio è dotato di batteria portatile o accumulatore.

**Modalità corretta per la rimozione della batteria dall'unità:**

Rimuovere il vecchio pacco batteria, effettuare i passaggi nell'ordine inverso al montaggio. Per evitare di contaminare l'ambiente e di minacciare la salute dell'uomo e degli animali, la vecchia batteria deve essere gettata nel contenitore apposito negli specifici punti di raccolta. Non gettare le batterie insieme all'altra spazzatura. Si consiglia di utilizzare il sistema locale per il rimborso libero di batterie ed accumulatori.

Non esporre la batteria a calore eccessivo come sole, fuoco, ecc.

## Copyrights

La legge vieta la copia, la trasmissione, la visione, la trasmissione via cavo, la visione pubblica o il noleggio di materiale protetto da copyright senza previo consenso. Questo prodotto è caratterizzato dalla funzione di protezione da copia sviluppato dalla Rovi Corporation. Su alcuni dischi sono registrati i segnali di protezione da copia. Durante la registrazione e la riproduzione di immagini presenti su questi dischi, si possono avere disturbi all'immagine. Questo prodotto include la tecnologia di protezione del copyright coperta da brevetti USA e da altri diritti di proprietà intellettuale. L'utilizzo di tale tecnologia di protezione del copyright deve essere autorizzato da Rovi Corporation ed è riservato per usi domestici o per altri utilizzi limitati a meno di esplicita autorizzazione da parte di Rovi Corporation. La decodifica e il disassemblaggio sono vietati."

SI PORTA ALL'ATTENZIONE DEI CONSUMATORI CHE NON TUTTI GLI APPARECCHI TELEVISIVI SONO PIENAMENTE COMPATIBILI CON QUESTO PRODOTTO ED È POSSIBILE CHE VI POSSA ESSERE UNA VISUALIZZAZIONE ERRATA DELL'IMMAGINE. NEL CASO DI PROBLEMI DI SCANSIONE IMMAGINE PROGRESSIVA 525 O 625, SI RACCOMANDA L'UTENTE DI SPOSTARE LA CONNESSIONE SULL'USCITA "DEFINIZIONI STANDARD" SE CI SONO DOMANDE CIRCA LA COMPATIBILITÀ DEL NOSTRO TV CON IL MODELLO 525p E 625p, CONTATTARE IL NOSTRO CENTRO SERVIZI PER IL CLIENTE.

### Informazioni sul copyright

- Molti dischi DVD sono codificati con la protezione per copia. Per questo motivo collegare il lettore direttamente al televisore e non a un VCR. La riproduzione di dischi protetti per la copia tramite collegamento con VCR provoca immagini distorte.
- In base alle leggi sul copyright USA e di altri paesi, la registrazione, l'uso, la riproduzione o la revisione non autorizzata di programmi televisivi, nastri, dischi BD-ROM, DVD, CD e di altri materiali espone l'utente a responsabilità civile e/o criminale.

## 1 Informazioni sulla sicurezza

---

- 2 ATTENZIONE
- 4 Copyrights

## 2 Preparazione

---

- 8 Caratteristiche particolari
- 8 Dischi riproducibili
- 9 Accessori in dotazioni
- 10 Requisiti file riproducibile
- 12 Pannello anteriore
- 13 Pannello posteriore
- 14 Telecomando

## 3 Installazione

---

- 16 Regolare le impostazioni di installazione
- 18 Installazione a parete dell'altoparlante centrale
- 19 Note aggiuntive sugli altoparlanti
- 20 Posizionamento del sistema
- 21 Connessioni alla propria TV
- 21 Connessione Component Video
- 22 Connessione HDMI OUT
- 23 Connessione Video
- 23 Collegamento SCART
- 24 Connessione apparecchiature opzionale
- 24 Connessione (A) AUX IN
- 24 Connessione PORTABLE IN
- 25 Connessione USB
- 25 Collegamento antenna

- 26 Regolare le impostazioni di installazione
- 26 Per visualizzare e uscire dal menu di impostazione
- 27 LINGUA
- 27 DISPLAY
- 28 AUDIO
- 28 Settaggio Altoparlant
- 29 BLOCCO (Controllo parentale)
- 30 ALTRI

## 4 Funzionamento

---

- 31 Funzionamento di base
- 32 Altre operazioni
- 32 Visualizzazione delle informazioni disco sullo schermo
- 32 Per visualizzare il menu DVD
- 32 Per visualizzare il titolo DVD
- 32 Selezione della lingua dei sottotitoli
- 32 Riproduzione del DVD a velocità 1,5 volte
- 33 Avvio della riproduzione dal punto selezionato
- 33 Memoria ultima scena
- 33 Modifica del set di caratteri per visualizzare correttamente i sottotitoli DivX®
- 33 Riproduzione programmata



- 34 Visualizzazione di un file FOTO
- 34 Visualizzazione di file foto come presentazione
- 34 Ascolto di musica durante una presentazione
- 35 Funzionamento della radio
- 35 Ascoltare la RADIO
- 35 Preimpostazione delle stazioni radio
- 35 Eliminazione di tutte le stazioni salvate
- 35 Migliorare la ricezione FM
- 36 Visualizzazione delle informazioni su una stazione radio
- 37 Regolazione audio
- 37 Impostazione della modalità surround
- 38 Funzionamento avanzato
- 38 Impostazione SLEEP del timer
- 38 Dimmer
- 38 Salvaschermo
- 38 Disattiva temporaneamente il sonoro
- 38 Selezione sistema - Opzionale
- 38 Visualizzazione delle informazioni del file (ID3 TAG)
- 38 Ascolto di musica dal lettore portatile o da un dispositivo esterno
- 39 Registrazione su USB

## 5 Manutenzione

---

- 40 Note sui dischi
- 40 Maneggiamento dell'unità

## 6 Ricerca guasti

---

- 41 Ricerca guasti

## 7 Appendice

---

- 42 Controllo del televisore mediante il telecomando
- 43 Codici lingua
- 44 Codici area
- 45 Marchi registrati e licenze
- 46 Specifiche tecniche

# 2

## Preparazione

### Caratteristiche particolari

#### Portable In

Ascoltare la musica sul lettore portatile (MP3, Notebook, ecc)

#### Registrazione diretta USB

Registrare musica da CD sul dispositivo USB.

### Dischi riproducibili

Inoltre, questa unità è in grado di riprodurre DVD±R/ RW e CD-R/ RW, contenenti titoli audio e file DivX, MP3, WMA, e/ o JPEG. Alcuni DVD±RW/ DVD±R oppure CD-RW/ CD-R non possono essere riprodotti su questa unità a causa della qualità di registrazione o condizioni fisiche del disco, oppure caratteristiche del dispositivo di registrazione e software utilizzato.



DVD-VIDEO (disco 8 cm / 12 cm)  
Dischi come ad esempio film, che possono essere acquistati o noleggiati.



DVD±R (disco 8 cm / 12 cm)  
Solo modo video e finalizzato.



DVD-RW (disco 8 cm / 12 cm)  
Modo video e finalizzato.  
Il formato DVD VR finalizzato non può essere riprodotto su questa unità.



DVD+R: Solo modo video.  
Supporta anche i dischi double layer.



DVD+RW (disco 8 cm / 12 cm)  
Solo modo video.



Video CD: VCD o SVCD



CD Audio: CD musicali o CD-R/  
CD-RW in formato CD musicale acquistabili.

## Accessori in dotazioni

Controllare e identificare gli accessori forniti.

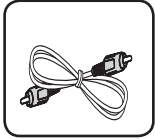

Cavo video (1)



Telecomando (1)

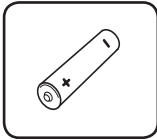

Batteria (1)



Antenna FM (1)

## Accessori box altoparlante (S-DV303FS)

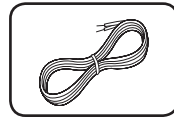

Cavi altoparlante con  
codifica colori (3)



Viti grandi (4)



Viti piccole (8)

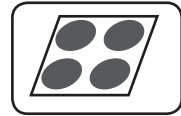

Attenuatori  
antislittamento grandi  
(1)

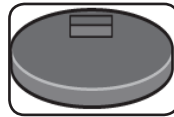

Basi di colonna per  
altoparlante (4)

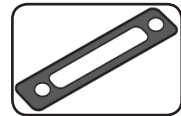

Guarnizione (2)

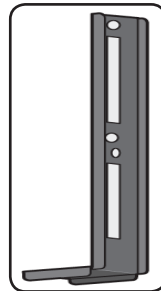

Poli (2)

## Informazioni sulla visualizzazione dei simboli

Durante la riproduzione, sullo schermo della vostra televisione può apparire "Ⓢ", questo segno indica che la funzione descritta nel manuale dell'utente non è disponibile su quel supporto specifico.

## Simboli usati in questo manuale



### Nota

Denota note importanti e caratteristiche particolari.



### ATTENZIONE

Indica avvertenze per prevenire danni derivanti da un uso errato.

Tutti i dischi e file elencato sotto

**ALL**

File MP3

**MP3**

DVD e finalizzati DVD±R/ RW

**DVD**

File WMA

**WMA**

File DivX

**DivX**

CD Audio

**ACD**

File JPG

**JPG**

## Codici regionali

Questa unità ha un codice regionale stampato sul retro dell'unità. Questa unità è in grado di riprodurre solo di dischi DVD con la stessa etichetta riportata sul retro dell'unità o "ALL".

- La maggioranza dei dischi DVD ha un globo con uno o più numeri chiaramente visibili sulla copertina. Questo numero deve coincidere con il codice regionale della vostra unità in caso contrario il disco non potrà essere riprodotto.
- Se si tenta di riprodurre un DVD con un codice regionale diverso dal riproduttore, sullo schermo viene visualizzato sullo schermo il messaggio "Controlla codice regionale".

# Requisiti file riproducibile

## Requisiti per i file musicali MP3/ WMA

La compatibilità dei dischi MP3/ WMA con questo lettore è limitata come segue :

- Frequenza di campionamento : entro 32 a 48 kHz (MP3), entro 32 a 48 kHz (WMA)
- Frequenza bit : entro 32 a 320 kbps (MP3), 40 a 192 kbps (WMA)
- Numero massimo di file : inferiore a 999.
- Versione supportata : v2, v7, v8, v9
- Estensioni dei file : ".mp3"/".wma"
- Formato file CD-ROM: ISO9660/ JOLIET
- Consigliamo di usare Easy-CD Creator in quanto crea file sistema ISO 9660.

## Requisiti file foto

La compatibilità dei dischi JPEG con questo lettore è limitata come segue :

- Pixel di larghezza max: 2 760 x 2 048 pixel
- Numero massimo di file : inferiore a 999.
- Alcuni dischi possono non funzionare a causa di un formato di registrazione diverso oppure a causa delle condizioni del disco.
- Estensioni dei file : ".jpg"
- Formato file CD-ROM: ISO9660/ JOLIET

## Requisiti file DivX

La compatibilità disco DivX con questo lettore è limitata a quanto segue:

- Risoluzione disponibile :  
720x576 (L x A) pixel
- Il nome di file del sottotitolo DivX deve avere max 45 caratteri.
- Se non è presente un codice compatibile nel file DivX, il display visualizzerà " \_ ".
- Frequenza fotogramma: inferiore a 30 fps
- Se la struttura audio e video dei file registrati non è interlacciata, verrà riprodotto solo il video o solo l'audio.
- File DivX riproducibili:  
".avi ", ".mpg ", ".mpeg ", ".divx"
- Formato sottotitoli riproducibili: SubRip(\*.srt/ \*.txt), SAMI(\*.smi), SubStation Alpha(\*.ssa/ \*.txt), MicroDVD(\*.sub/ \*.txt), SubViewer 2.0(\*.sub/ \*.txt)
- Formato Codec riproducibile : "DIVX3.xx", "DIVX4.xx", "DIVX5.xx", "MP4V3", "3IVX".
- Formato audio supportato :  
"AC3", "PCM", "MP3", "WMA", "DTS".
- Questo lettore non supporta dischi formattati con file system di tipo Live.
- Se il nome di file di un film è diverso da quello del file dei sottotitoli, durante la riproduzione di un file DivX, i sottotitoli potrebbero non venire visualizzati.
- Se si riproduce un file DivX diverso da DivXspec , potrebbe non funzionare normalmente.

## Dispositivi USB compatibili

- Lettori MP3: lettori MP3 di tipo flash
- Unità flash USB: dispositivi che supportano USB 2.0 o USB 1.1
- La funzione USB di questa unità non supporta alcuni dispositivi USB.

## Requisiti dispositivo USB

- Dispositivi che richiedono l'installazione di ulteriori programmi quando li si collega al computer, non sono supportati.
- Non estrarre il dispositivo USB quando è in uso.
- Per dispositivi USB di grande capacità, la ricerca può richiedere alcuni minuti.
- Per impedire la perdita dei dati, eseguirne il backup.
- Se si usa un cavo di prolunga USB o un hub USB, il dispositivo USB non viene riconosciuto.
- Non è supportato il file system NTFS. È supportato solo il file system FAT (16/ 32).
- L'unità non è supportata se il numero totale di file è maggiore o uguale a 1 000.
- HDD esterni, dispositivi bloccati o unità USB non sono supportati.
- Non è possibile collegare al PC la porta USB dell'unità. Non è possibile utilizzare l'unità come dispositivo di memorizzazione.

## Pannello anteriore

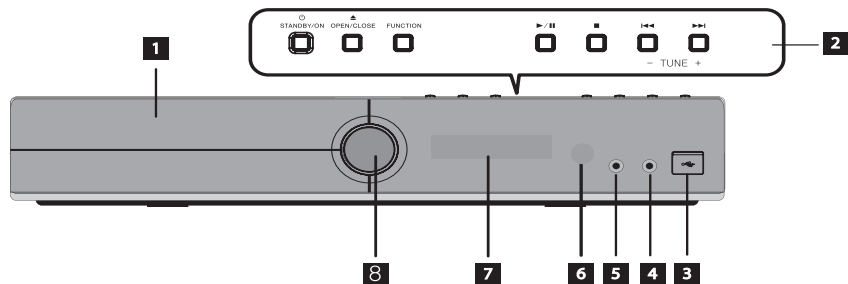

**1** Vassoio del disco

**2 Pulsanti di funzionamento**

⏻ STANDBY/ON Button

⏮ OPEN/ CLOSE

**FUNCTION**

Modifica la sorgente d'ingresso o la funzione.

▶/|| (Riproduzione/ Pausa)

■ (STOP)

⏮⏭⏭⏭ (SKIP)

- TUNE + (Sintonizzazione radio)

**3** Porta USB

**4** MIC

**5** PORTABLE IN

**6** Sensore telecomando

**7** Display

**8** Controllo volume

## Pannello posteriore

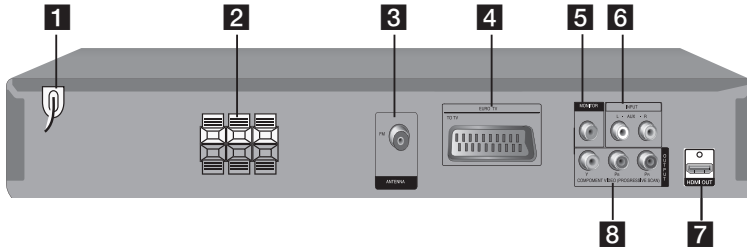

- 1** Cavo di alimentazione CA  
Viene inserito nella fonte di alimentazione elettrica.
- 2** Connettori altoparlanti
- 3** Connettore antenna FM
- 4** Connettore SCART
- 5** VIDEO OUT
- 6** AUX (L/R) INPUT
- 7** HDMI OUT (tipo A, Versione 1.3) Collega la TV agli ingressi HDMI.
- 8** COMPONENT VIDEO (Y Pb Pr) OUTPUT (PROGRESSIVE SCAN)

# Telecomando

2

Preparazione

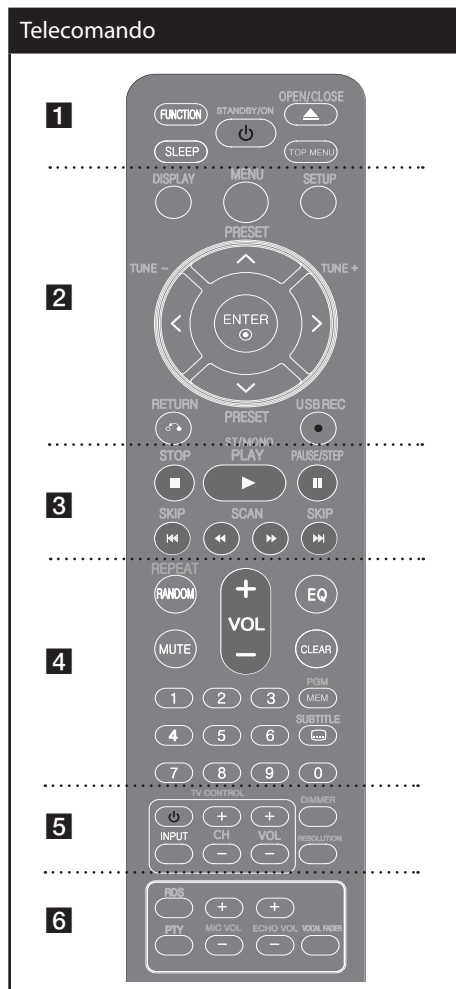

..... **1** .....

**FUNCTION** : Seleziona funzione e sorgente di ingresso. (DVD/CD, USB, AUX, TV-AUDIO, PORTABLE, FM)

**SLEEP** : imposta il sistema in modo da spegnersi automaticamente a un'ora specificata.

**STANDBY/ON** (⏻) : Accende e spegne l'unità.

**OPEN/CLOSE** : Apre e chiude il cassetto del disco.

**TOP MENU** : Se il DVD caricato ha un title menu (menù principale), questo appare sullo schermo. Altrimenti appare il menu del disco.

..... **2** .....

**DISPLAY** : Accede al display su video.

**MENU** : Accede al menu su un disco DVD.

**SETUP** : Accede o rimuove il menu di configurazione.

**PRESET** (∧ ∨) : Seleziona il programma radio.

**TUNE (-/+)** : Sintonizza la stazione radio desiderata.

∧/∨/</> (**su/ giù/ sinistra/ destra**) : Serve per spostarsi nei display su video.

**ENTER** : Conferma la selezione di menu.

**RETURN** (↶) : spostamento indietro nel menu o uscita dal menu di impostazione.

**USB REC** (●) : Registrazione diretta USB.

..... **3** .....

**STOP** (■) : Arresta la riproduzione o la registrazione.

**PLAY** (▶), **ST/MONO** : Avvia la riproduzione. Seleziona Mono/ Stereo.

**PAUSE/STEP** (⏸) : Mettere in pausa la riproduzione.

**SKIP** (⏮ / ⏭) : Passa al brano/ capitolo/ file successivo o precedente.

**SCAN** (◀◀/▶▶) : Ricerca avanti o indietro.



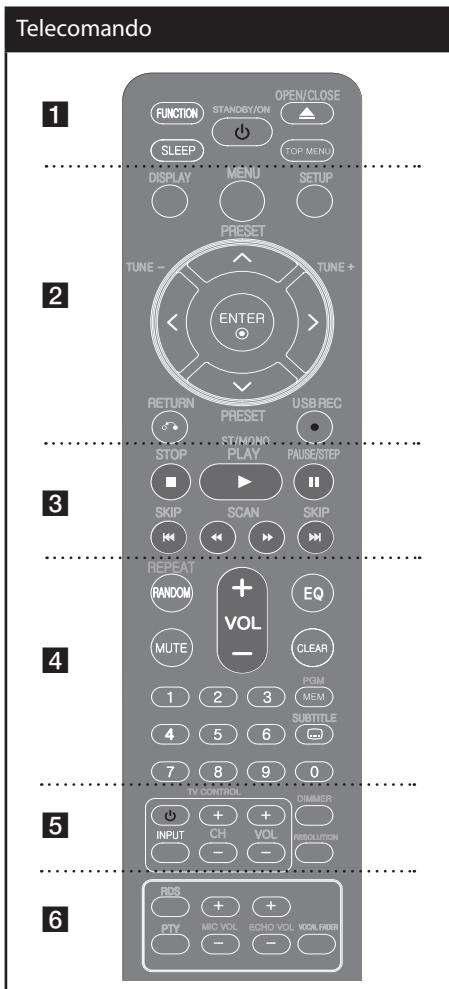

..... **4** .....

**REPEAT/RANDOM** : Per selezionare una modalità di riproduzione. (CASUALE, RIPETIZIONE)

**MUTE** : Per disattivare l'audio.

**VOL (Volume) (+/-)** : Regola il volume dell'altoparlante.

**EQ (effetto EQUALIZZATORE)** : è possibile scegliere le impressioni di suono.

**CLEAR** : Rimuove una traccia dal menu programmato.

**PGM/MEM** : Accede o esce dal menu Programma.

**SUBTITLE (☰)** : Durante la riproduzione, premere ripetutamente **SUBTITLE** per selezionare la lingua desiderata per i sottotitoli.

**Tasti numerici 0 a 9** : Seleziona le opzioni numerate di un menu.

..... **5** .....

**Pulsanti di controllo TV** : Controlla TV.

### Controllo del Televisore

È possibile controllare il livello audio, sorgente di ingresso e interruttore di accensione della Pioneer TV nonché premere POWER (TV) e il pulsante PR/CH (+/-) ripetutamente fino a quando al TV non si accende o spegne.

**6;MMER** : regola la luminosità del display.

**RESOLUTION** : per impostare la risoluzione in uscita per i jack HDMI e COMPONENT VIDEO OUT.

..... **6** .....

**RDS** : Radio Data System.

**PTY** : Visualizza i vari display delle opzioni RDS.

**MIC VOL (+/-)** : Regola il volume del microfono.

**ECHO VOL (+/-)** : Regola il volume dell'eco.

**VOCAL FADER** : è possibile utilizzare funzioni come karaoke, riducendo la voce del cantante nelle varie sorgenti.

### Inserire la batteria nel telecomando

Verificare che i poli + (più) e - (meno) della batteria corrispondano a quelli del telecomando.

# 3 Installazione

## Regolare le impostazioni di installazione (S-DV303FS)

### Per subwoofer:

Utilizzare l'adesivo in dotazione per applicare i quattro piedini medi alla base.

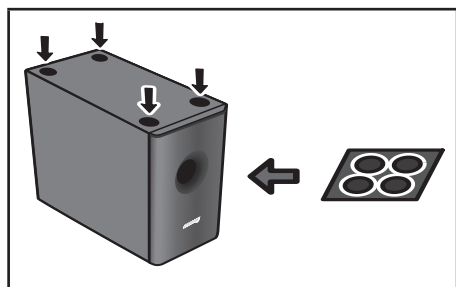

Assemblare i supporti degli altoparlanti e fissare gli altoparlanti anteriori.

1. Inserire la colonna dai fori dietro la base e fissarla con le 4 viti.

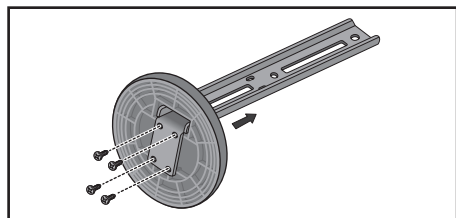

2. Fissare la guarnizione alla colonna.

Fissare la guarnizione alla superficie della colonna in cui l'altoparlante verrà montato.

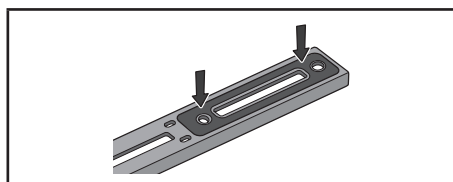

3. Inserire il cordone all'altoparlante dal foro dietro la base attraverso la colonna e collegarlo al terminale dell'altoparlante. Dopo il collegamento, inserire il filo dell'altoparlante nella fessura sul lato posteriore dell'altoparlante.

Far corrispondere il tubo colorato sul filo con l'indicatore di colore sull'etichetta, quindi inserire il filo bianco con la linea grigia nel lato rosso (+) e l'altro filo sul lato nero (-).

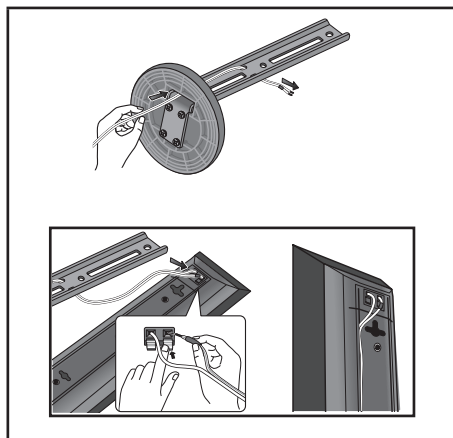

#### 4. Fissare l'altoparlante e la colonna con 2 viti.

Accertare che il filo dell'altoparlante non sia serrato fra l'altoparlante e la colonna.

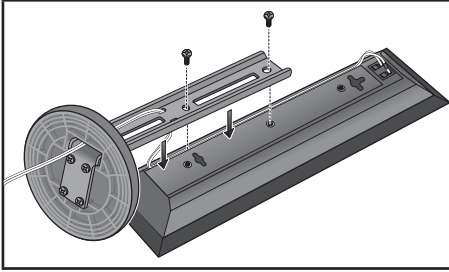

#### 5. Dopo il collegamento, inserire il filo dell'altoparlante sul lato posteriore della base della colonna.

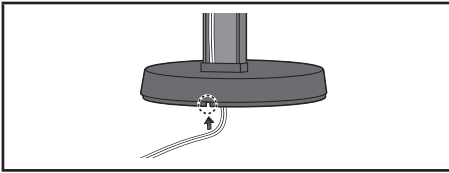

#### 6. Collegare i cavi al lettore.

Collegare il cavo bianco con linea grigia nel lato (+) e l'altro cavo nel lato (-). Per collegare il cavo al lettore premere ciascuna linguetta di plastic per aprire il connettore di collegamento. Inserire il cavo e rilasciare la linguetta.

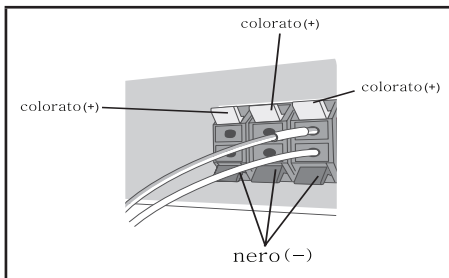

#### ATTENZIONE

- Non collegare casse di tipo diverso da quello fornito con il sistema.
- Non collegare gli altoparlanti in dotazione ad amplificatori diversi da quelli forniti con il sistema. Il collegamento ad amplificatori di altro tipo può provocare un problema di funzionamento o un incendio.

## Installazione a parete dell'altoparlante centrale

### Prima dell'installazione

Ricordarsi che il sistema di altoparlanti è pesante e il peso potrebbe allentare le viti o il materiale della parete potrebbe non essere adeguato a sorreggere, provocando la caduta dell'altoparlante. Verificare che la parete che s'intende utilizzare sia adeguatamente resistente per supportare gli altoparlanti. Non installare su pareti di compensato o cartongesso.

Le viti d'installazione non sono fornite. Utilizzare viti indicate per il materiale della parete e a supportare il peso dell'altoparlante.



### ATTENZIONE

- Se non si è sicuri della qualità e della forza della parete, consultare un tecnico per eventuali consigli.
- Pioneer non è responsabile di incidenti o danni dovuti all'installazione impropria.

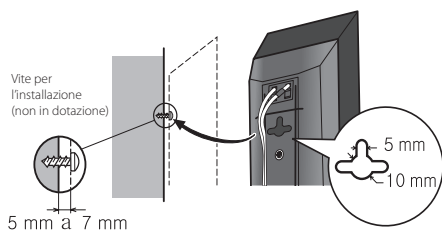

### Collegare gli altoparlanti

L'altoparlante anteriore può essere sospeso verticalmente o orizzontalmente sulla parete. Usare un foro per sospenderlo verticalmente e i due fori per sospenderlo orizzontalmente. L'illustrazione di seguito mostra l'altoparlante destro anteriore.

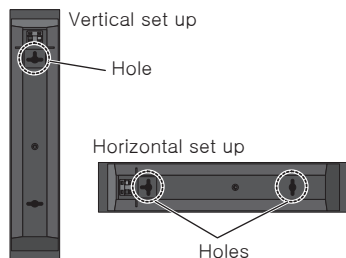

Quando si installa l'altoparlante orizzontalmente, regolarlo in modo che il terminale dell'altoparlante sul lato posteriore dell'altoparlante sia sul lato esterno sull'estremità della superficie, più lontano rispetto all'altro altoparlante.



## Note aggiuntive sugli altoparlanti

Installare gli altoparlanti principali anteriore destro e sinistro alla stessa distanza dal TV.

### Precauzioni:

Verificare che tutto il cavo scoperto dell'altoparlante sia attorcigliato insieme e inserito completamente nel connettore dell'altoparlante. Se i cavi scoperti del diffusore toccano il pannello posteriore si potrebbe verificare un'interruzione di alimentazione come misura di sicurezza.

Gli altoparlanti anteriori forniti con questo sistema sono schermati magneticamente. Tuttavia, a seconda del luogo d'installazione si può verificare una distorsione del colore se l'altoparlante è installato molto vicino allo schermo del televisore. In tal caso, spegnere l'interruttore del televisore (OFF) e riaccenderlo (ON) dopo 15 - 30 min. Se il problema persiste posizionare il sistema di altoparlanti lontano dal televisore.

Il subwoofer non è schermato magneticamente e non dovrebbe essere posto vicino a un TV o a un monitor. I supporti di memorizzazione magnetica (floppy-disk, nastri o videocassette) devono essere conservati lontani dal subwoofer.

Non collegare gli altoparlanti anteriori e il subwoofer ad una parete o al soffitto. Potrebbero cadere provocando ferimenti.

## Posizionamento del sistema

La figura seguente mostra un esempio di posizionamento del sistema.

Si noti che le figure in questo manuale di istruzioni possono essere diverse dall'unità reale per scopi esemplificativi.

Per il migliore audio surround, tutti gli altoparlanti tranne il subwoofer devono essere collocati alla stessa distanza dalla posizione di ascolto (A).

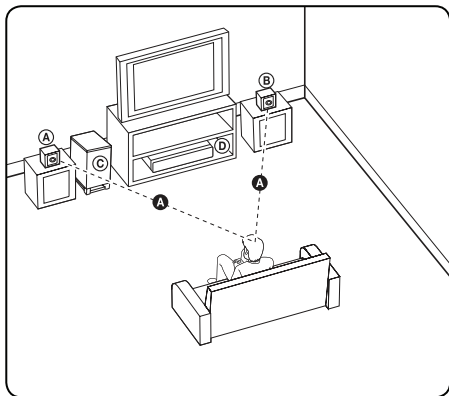

(A) Altoparlante frontale di sinistra (L)/ (B)

Altoparlante frontale di destra (R):

Collocare gli altoparlanti frontali ai lati del monitor o dello schermo e quanto più possibile a livello con la superficie dello schermo.

(C) Subwoofer: la posizione del subwoofer non è così critica, poiché i suoni bassi non sono molto direzionali. Tuttavia, è consigliabile collocare il subwoofer accanto agli altoparlanti frontali. Ruotarlo leggermente verso il centro dell'ambiente per ridurre i riflessi delle pareti.

(D) Unità.



### ATTENZIONE

- Attenzione che i bambini non mettano le mani o qualsiasi tipo di oggetto nel \*condotto dell'altoparlante.  
\*Condotta dell'altoparlante: Un ambiente per un suono basso pieno nella cassa dell'altoparlante (alloggiamento).
- Gli altoparlanti contengono parti magnetiche che possono provocare irregolarità di colore sullo schermo della TV o del PC. Posizionare gli altoparlanti lontano da TV o dal PC.

## Connessioni alla propria TV

Effettuare uno dei collegamenti che seguono a seconda delle capacità delle apparecchiature esistenti.

### ! Nota

- Dipendendo dalle apparecchiature che si desidera connettere, esistono varie modalità di connessione del lettore. Usare solo una delle connessioni descritte in questo manuale.
- Consultare i manuali della propria TV, videoregistratore, impianto stereo o altre apparecchiature al fine di effettuare il miglior collegamento.

### ! ATTENZIONE

- Assicurarsi che il lettore sia collegato direttamente alla TV. Sintonizzare la TV sul canale di ingresso video corretto.
- Non connettere il lettore passando dal VCR. L'immagine potrebbe venire distorta dalla copia.

## Connessione Component Video

Connettere i jack COMPONENT VIDEO (PROGRESSIVE SCAN) OUTPUT del lettore ai jack di ingresso corrispondenti della TV usando cavi Y Pb Pr.

Potete sentire l'audio attraverso gli altoparlanti del sistema.

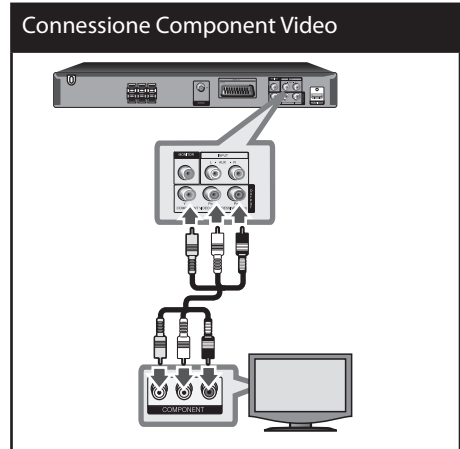

### ! Nota

Se la vostra TV è in grado di accettare segnali di formato progressivo, è necessario usare questo collegamento e impostare [Progressive Scan] nella impostazione del [Display] su [On] (vedere a pagina 27).

## Connessione HDMI OUT

Se disponete di una TV HDMI o monitor, li potete connettere a questa unità con un cavo HDMI.

Connettere il jack HDMI OUT sull'unità al jack HDMI IN della TV o monitor compatibili HDMI. Impostare la sorgente TV su HDMI (vedere il manuale dell'utente della TV).

### Connessione HDMI OUT

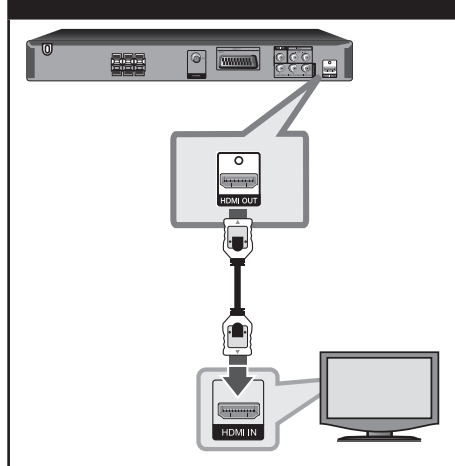

### SUGGERIMENTO

Con questo collegamento HDMI è possibile ricevere i segnali video e audio completi contemporaneamente.



### Nota

- Se un dispositivo HDMI collegato non accetta l'uscita audio dell'unità, il suono può risultare distorto o non essere riprodotto.
- Quando si connette un dispositivo HDMI o DVI compatibile, accertarsi di quanto segue:
  - Provare a spegnere il dispositivo HDMI/DVI e questa unità. Dopodiché, accendere il dispositivo HDMI/DVI e lasciarlo per circa 30 secondi, quindi accendere questa unità.
  - L'ingresso video del dispositivo connesso sia impostato correttamente per questa unità.
  - Il dispositivo connesso è compatibile con un ingresso video 720x480i (oppure 576i), 720x480p (oppure 576p), 1280x720p, 1920x1080i oppure 1920x1080p.
- Non tutti i dispositivi HDMI o DVI compatibili HDCP funzionano con questo lettore.
  - Su un dispositivo non HDCP è possibile che l'immagine non venga visualizzata in modo corretto.
  - Questa unità non effettua alcuna riproduzione e la schermata TV viene modificata a nero o verde o si possono vedere interferenze tipo neve sullo schermo.



### ATTENZIONE

- La modifica della risoluzione quando la connessione è già stata stabilita può avere un cattivo funzionamento come risultato. Per risolvere il problema, spegnere l'unità e quindi riaccenderla.
- Se non viene verificata la connessione HDMI con HDCP, la schermata TV viene modificata a nero o verde o si possono vedere interferenze tipo neve sullo schermo. In questi casi, controllare la connessione HDMI, oppure staccare il cavo HDMI.
- Se ci sono disturbi o linee sullo schermo, controllare il cavo HDMI (la lunghezza è generalmente limitata a 4,5m) e usare un cavo HDMI alta velocità (versione 1.3).



## Connessione Video

Connettere il connettore VIDEO OUT (USCITA VIDEO) del lettore al connettore video sulla TV tramite il cavo video.

Potete sentire l'audio attraverso gli altoparlanti del sistema.

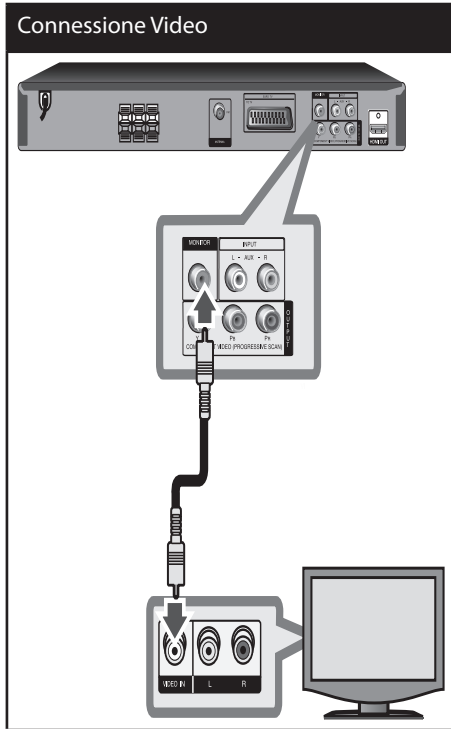

## Collegamento SCART

Connettere il connettore SCART del lettore al connettore SCART sulla TV tramite il cavo video.

Potete sentire l'audio attraverso gli altoparlanti del sistema.

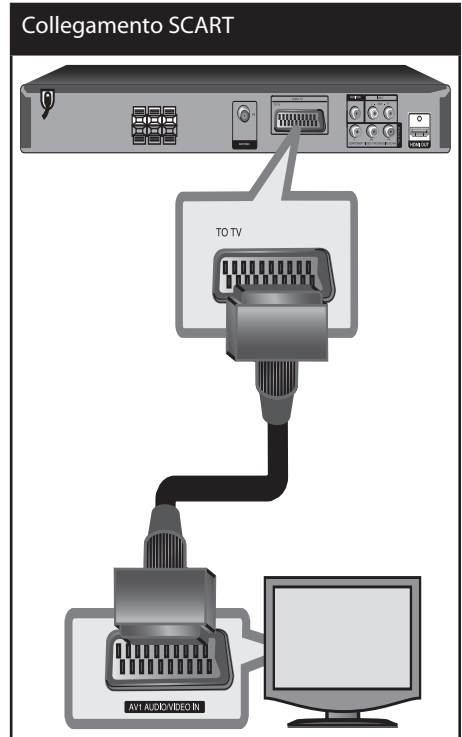

## Connessione apparecchiature opzionale

### Connessione (A) AUX IN

Connettere un'uscita del dispositivo ausiliario al connettore di ingresso AUX AUDIO (S/D). Se la TV ha solo un'uscita audio (mono), connettere al jack audio sinistro (bianco) sull'unità.

#### Connessione AUX IN

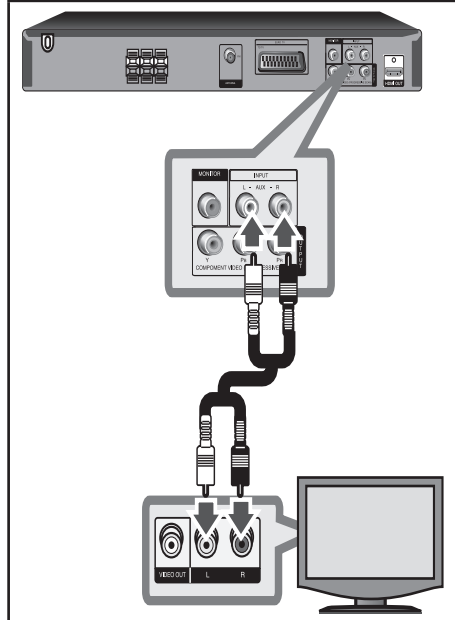

### Connessione PORTABLE IN

Connettere un'uscita di un dispositivo audio portatile (MP3 o PMP ecc) al connettore di ingresso PORTABLE.

#### Connessione PORTABLE IN

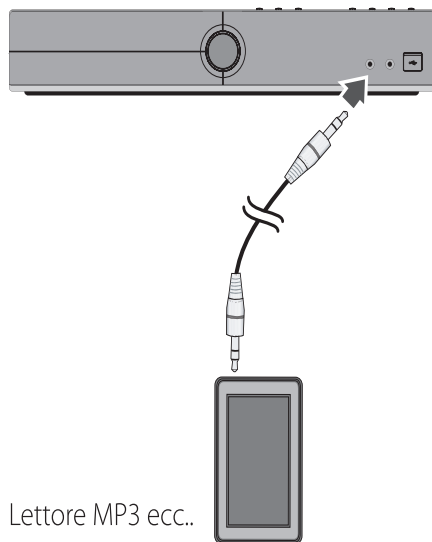

## Connessione USB

Collegare la porta USB di una unità di memoria USB (oppure lettore Mp3, etc.) alla porta USB sulla parte anteriore dell'apparecchio.

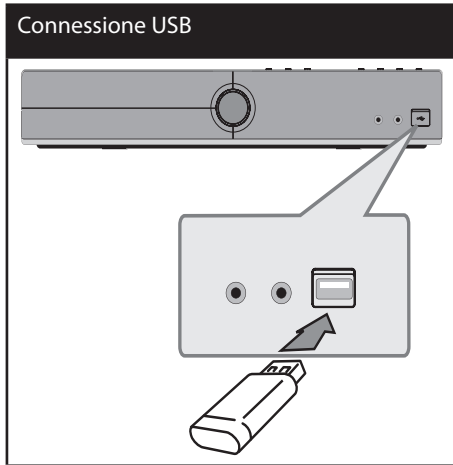

### Rimozione dell'apparecchio USB dall'unità

1. Selezionare una funzione differente oppure premere consecutivamente due volte il tasto **STOP** (■).
2. Rimuovere l'apparecchio USB dall'unità.

## Collegamento antenna

Per ascoltare la radio connettere l'antenna FM fornite in dotazione.

Connettere l'antenna ad anello FM al connettore dell'antenna FM.



### ! Nota

Verificare che l'antenna a filo FM sia completamente distesa. Una volta connessa l'antenna a filo FM tenerla nella posizione più orizzontale possibile.

## Regolare le impostazioni di installazione

Tramite il menu di configurazione, potete effettuare regolazioni di vari elementi come ad esempio immagine e audio.

Potete, tra l'altro, anche impostare la lingua dei sottotitoli e menu di configurazione. Per dettagli relativi ad ogni elemento del menu di impostazione, vedere le pagine da 26 a 30.

### Per visualizzare e uscire dal menu di impostazione

1. Selezionare la funzione DVD/CD o USB premendo **FUNCTION**.
2. Premere **SETUP**.  
Visualizza il menu di [SETUP]
3. Premere **SETUP** o **RETURN** per uscire dal menu di Setup.

### Informazioni relative al menu Guida di Setup

Menu	Pulsanti	Funzionamento
 <b>Move</b>	^ v	Passare a un altro menu
 <b>Prev.</b>	<	Passare al livello precedente.
 <b>Select</b>	>	Passare al livello successivo o selezione di un menu.
 <b>RETURN</b>	<b>RETURN</b>	Per uscire dal menu di [SETUP] o [Settaggio Altoparlant].
 <b>ENTER</b>	<b>ENTER</b>	Per confermare premere menu

## LINGUA

### Linguaggio Menu

Selezionare una lingua per il menu di setup e display su schermo.

### Linguaggio Audio/ Sottotitoli Disco/ Menu Disco

Selezionare la lingua preferita per la traccia audio (disco audio), sottotitoli e menu disco.

**Default** – Fa riferimento alla lingua originale di registrazione del disco.

**Altri** – Per selezionare un'altra lingua, premere i pulsanti numerici e poi **ENTER** per inserire il numero a 4 cifre corrispondente all'elenco dei codici lingua a pagina 43. Se inserite un codice lingua sbagliato, premere **CLEAR**.

**Off (per i sottotitoli disco)** – Disattivare i sottotitoli.

## ESPOSIZIONE

### Rapporto D'aspetto

Selezionare quale schermo usare in funzione della forma dello schermo della vostra TV.

**4:3** – Selezionare quando si connette un TV 4:3 standard.

**16:9** – Selezionare quando si connette un TV 16:9 wide.

### Modalità display

Se è stato selezionato 4:3, occorre definire come visualizzare sullo schermo della TV i programmi e film originalmente per schermo largo.

**Letterbox** – Visualizza un'immagine larga con bande sulle porzioni superiore e inferiore dello schermo.

**Panscan** – Visualizza automaticamente l'immagine larga su tutto lo schermo e taglia le porzioni che non rientrano nello spazio disponibile. (Se il file/disco non è compatibile con Pan Scan, l'immagine viene visualizzata con il rapporto di aspetto Letterbox.)

### Selez. uscita TV

Scegliere un'opzione in relazione al tipo di connessione TV.

**RGB** – Quando il televisore è collegato con i connettori SCART.

**YPbPr** – Quando il televisore è collegato con i connettori COMPONENT/ PROGRESSIVE SCAN sull'unità.



### Nota

Se si cambia la selezione dell'uscita TV a RGB da YPbPr nel menu di configurazione, in particolare modo quando si connette l'unità con il collegamento video component, lo schermo diventa nero. In tal caso, collegare il cavo video alla presa MONITOR e selezionare di nuovo YPbPr nel menu di configurazione.

## AUDIO

### DRC (Controllo range dinamico)

Mantiene chiaro e limpido il suono quando si abbassa il volume (Solo Dolby Digitale). Impostare su [On] per attivare questo effetto.

### Vocal

Selezionare [On] per miscelare i canali karaoke con lo stereo normale. Questa funzione ha efficacia solo per i DVD karaoke multicanale.

### HD AV Sync

Talvolta la TV digitale presenta un ritardo fra l'immagine e il suono. Se questo avviene potete compensare il difetto regolando un ritardo del suono di modo che esso 'attenda' effettivamente che l'immagine si presenti: questo è denominato effetto di sincronia HD AV. Usare tasto **▲ ▼** (sul telecomando) per far aumentare e ridurre la quantità di ritardo, cosa che può essere regolata in un qualsiasi istante compreso fra 0 e 300 msec.

### Semi Karaoke

quando un capitolo / titolo / traccia è completamente terminato, questa funzione mostra il punteggio sullo schermo con un suono di fanfara.

**On** – Quando avrete finito di cantare sullo schermo apparirà un punteggio.

**Off** – la fanfara e il punteggio non appaiono sullo schermo.



#### Nota

- I dischi DVD, DVD per Karaoke con più di 2 tracce sono dischi disponibili per questa funzione.
- Quando guardate i film, regolate su "off" la funzione di semi-karaoke nel menu di SETTAGGIO o divertetevi con essa senza collegare il MIC se la fanfara o il punteggio appare durante il cambio del capitolo.

## Settaggio Altoparlant

Eseguire le impostazioni che seguono per il decodificatore channel surround 2.1.

1. Premere **SETUP**.
2. Usare **▲ ▼** per selezionare il menu AUDIO quindi premere **>**.
3. Usare **▲ ▼** per selezionare il menu [Settaggio Altoparlant] (Impostazione altoparlanti 2.1) quindi premere **>**.
4. Premere il tasto **ENTER**  
Viene visualizzato il [Settaggio Altoparlant].



5. Usare **< >** per selezionare l'altoparlante desiderato.
6. Regolare le opzioni tramite i pulsanti **▲ ▼ < >**.
7. Premere **RETURN** per confermare la selezione. Torna alla schermata precedente

## Selezione degli altoparlanti

Selezionare l'altoparlante che si desidera regolare.



### Nota

Alcune impostazioni altoparlante sono proibite dall'accordo di licenza Dolby Digital.

**Dimensione** – Poiché le impostazioni degli altoparlanti sono fisse, è impossibile modificare le impostazioni.

**Volume** – Premere < > per regolare il livello dell'uscita dell'altoparlante selezionato.

**Distanza** – Dopo avere collegato gli altoparlanti con il ricevitore DVD, impostare la distanza tra gli altoparlanti e il punto di ascolto se la distanza degli altoparlanti centrali o posteriori è superiore alla distanza degli altoparlanti anteriori. Questo permette all'audio di ogni altoparlante di raggiungere l'ascoltatore allo stesso tempo. Premere < > per regolare la distanza dell'altoparlante selezionato. La distanza è equivalente alla differenza della distanza tra altoparlante Centrale o Posteriore e Anteriore.

**Test** – Premere < > per testare i segnali di ciascun altoparlante. regolare il volume per corrispondere ai segnali di test memorizzati sul sistema.

## BLOCCO (Controllo parentale)

### Impostazioni iniziali codice area

Quando si usa questa unità per la prima volta, è necessario impostare il codice della località.

1. Selezionare il menu [BLOCCO] e premere >.
2. Premere >.
 

Per accedere alle opzioni di [BLOCCO], dovete immettere la password che avete creato. Immettere la password e premere **ENTER**. Inserire nuovamente e premere **ENTER** per la verifica. Se commette un errore prima di premere **ENTER**, premere **CLEAR**.
3. Selezionare il primo carattere usando i pulsanti  $\blacktriangle$   $\blacktriangledown$ .
4. Premere **ENTER** e selezionare il secondo carattere usando i pulsanti  $\blacktriangle$   $\blacktriangledown$ .
5. Premere **ENTER** per confermare la selezione dell'indicativo di località.

### Restrizione

Blocca la riproduzione di DVD classificati sulla base dei loro contenuti. Non tutti i dischi sono classificati.

1. Selezionare [Restrizione] sul menu di [BLOCCO] poi premere >.
2. Immettere la password e premere **ENTER**.
3. Selezionare una classificazione da 1 o 8 usando i pulsanti  $\blacktriangle$   $\blacktriangledown$ .

**Restrizione 1-8** – La classificazione (1) ha le maggiori restrizioni mentre quella di (8) è la meno restrittiva.

**Sbloccato** – Se si sceglie di sbloccare, il controllo parentale non è attivo e il disco viene riprodotto completamente.

4. Premere **ENTER** per confermare la selezione di classificazione.

## Password

Potete inserire o modificare la password.

1. Selezionare [Password] sul menu [BLOCCO] e premere >.
2. Immettere la password e premere **ENTER**.

Per modificare la password, premere **ENTER** quando l'opzione [Modificare] è evidenziata. Immettere la password e premere **ENTER**. Inserire nuovamente e premere **ENTER** per la verifica.

3. Premere **SETUP** per uscire dal menu.



### Nota

**Se si dimentica la password si può annullarla con la seguente procedura.**

1. Premere **SETUP** per visualizzare il menu di Configurazione.
2. Inserire il numero a 6 cifre "210499" dopodiché premere **ENTER**. La password è stata cancellata.

## Codice Area

Inserire il codice della località i di cui standard sono stati usati per classificare il video disco DVD, in conformità all'elenco di codici riportato a pagina 44.

1. Selezionare [Codice Area] sul menu di [BLOCCO] poi premere >.
2. Immettere la password e premere **ENTER**.
3. Selezionare il primo carattere tramite i pulsanti **▲ ▼**.
4. Premere **ENTER** e selezionare il secondo carattere usando i pulsanti **▲ ▼**.
5. Premere **ENTER** per confermare la selezione dell'indicativo di località.

## ALTRI

### PBC (controllo della riproduzione)

Il controllo della riproduzione fornisce caratteristiche di navigazione speciali, che sono disponibili su alcuni dischi. Selezionare [On] per usare questa caratteristica.

### DivX(R) VOD

Viene fornito il codice di registrazione DivX® VOD (Video On Demand) che vi permette di noleggiare e acquistare video basati sul servizio DivX® VOD.

Per ulteriori informazioni, visitare [www.divx.com/vod](http://www.divx.com/vod).

Premere **ENTER** (invio) quando appare evidenziato [DivX(R) VOD] ed è visibile il codice di registrazione dell'unità.

**INFO SUI VIDEO DIVX:** DivX® è un formato video digitale creato da DivX, Inc. Questo è un dispositivo certificato ufficiale DivX che riproduce video DivX. Per maggiori informazioni e strumenti software per la conversione di file in video DivX, visitare il sito [www.divx.com](http://www.divx.com).

**INFO SUI VIDEO DIVX ON DEMAND:** Questo dispositivo certificato DivX® deve essere registrato per consentire la riproduzione di contenuti DivX Video-on-Demand (VOD). Per generare il codice di registrazione, individuare la sezione DivX VOD nel menu di configurazione dispositivo. Andare sul sito [vod.divx.com](http://vod.divx.com) con il codice per completare la procedura di registrazione e saperne di più su DivX VOD.



### Nota

Tutti i video scaricati da DivX® VOD possono essere riprodotti solo su questa unità.



# 4 Funzionamento

## Funzionamento di base

1. Inserire il disco usando **OPEN/CLOSE** oppure connettere il cavo USB alla porta USB.
2. Selezionare la funzione DVD/CD o USB premendo **FUNCTION**.
3. Selezionare un file (o traccia/file) da riprodurre premendo **▲ ▼ < >**.



**Nota**

Quando si riproduce un disco o un'unità flash USB contenente file DivX, MP3/ WMA e JPEG insieme, è possibile selezionare quale serie di file riprodurre premendo **MENU**. Se viene visualizzato il messaggio "Questo lettore non supporta questo tipo di file.", selezionare un file appropriato premendo **MENU**

Per	fare questo
Stop	Premere <b>■</b>
Riproduzione	Premere <b>▶</b>
Pausa	Premere <b>PAUSE/STEP</b>
Riproduzione di un fotogramma alla volta	Premere <b>PAUSE/ STEP</b> (Pausa/Passo) ripetutamente per riprodurre un fotogramma alla volta.

Per	fare questo
Saltare il capitolo/traccia o traccia precedente/successivo	Durante la riproduzione premere <b>◀◀</b> oppure <b>▶▶</b> per passare alla traccia/capitolo successivo oppure per tornare all'inizio della traccia/capitolo corrente. Premere due volte velocemente <b>◀◀</b> per tornare alla traccia/capitolo precedente.
Localizzare velocemente un punto riproducendo velocemente un file con avanti veloce o indietro veloce.	Durante la riproduzione, premere <b>◀◀</b> oppure <b>▶▶</b> ripetutamente per selezionare la velocità di scansione desiderata. Per riprendere la riproduzione normale, premere <b>PLAY</b> .
Riproduzione ripetuta o casuale	Premere <b>REPEAT/RANDOM</b> ed il titolo corrente, capitolo o traccia verrà riprodotto ripetutamente o in ordine casuale. - Modo riproduzione casuale: solo file musicali.
Rallentare la velocità di riproduzione	Nella modalità pausa, premere <b>SCAN (◀◀ o ▶▶)</b> per selezionare la velocità richiesta.

## Altre operazioni

### Visualizzazione delle informazioni disco sullo schermo

Si possono visualizzare sullo schermo varie informazioni relative al disco caricato.

1. Premere **DISPLAY** per visualizzare le varie informazioni di riproduzione.  
Gli elementi visualizzati differiscono a seconda del tipo di disco o dello stato di riproduzione.
2. È possibile selezionare una voce premendo **Λ V** e modificare o selezionare le impostazioni premendo **< >**.

 1/23 Titolo – Numero del titolo corrente/ numero complessivo di titoli.

 1/7 Capitolo – Capitolo corrente numero/ numero totale di capitoli.

 0:03:24 Tempo – Tempo riproduzione trascorso.

 1 ENG 5.1CH Audio – Lingua audio selezionata oppure canale.

 Off SOTTOTITOLO – Sottotitolo selezionato.

 1/1 Inquadratura – Angolo selezionato/ Numero complessivo di angoli.

 NORMAL Suono – Modo audio selezionato.



#### Nota

Se uno qualsiasi dei pulsanti non viene premuto per alcuni secondi, il display su schermo scompare.

### Per visualizzare il menu DVD

#### DVD

Quando si riproduce un DVD che contiene diversi menu, è possibile selezionare il menu desiderato tramite Menu.

1. Premere **MENU**.  
Appare il menu del disco.
2. Selezionare il menu usando **Λ V < >**.
3. Premere **PLAY** per confermare.

### Per visualizzare il titolo DVD

#### DVD

Quando si riproduce un DVD che contiene diversi titoli, è possibile selezionare il titolo desiderato tramite il Menu.



1. Premere **TOP MENU**.  
Appare il titolo del disco.
2. Selezionare il menu premendo **Λ V < >**.
3. Premere **PLAY** per confermare.

### Selezione della lingua dei sottotitoli **DVD** **DivX**

Durante la riproduzione, premere ripetutamente **SUBTITLE** () per selezionare la lingua desiderata per i sottotitoli.

### Riproduzione del DVD a velocità 1,5 volte **DVD**

La velocità 1,5 vi permette di guardare immagini e ascoltare audio più velocemente che con la velocità normale di riproduzione.

1. Durante la riproduzione, premere **PLAY** () per riprodurre a 1,5 volte la velocità. Sullo schermo appare **▶x1.5"**.
2. Premere nuovamente **PLAY** () per uscire.

## Avvio della riproduzione dal punto selezionato **DVD** **DivX**

Per avviare la riproduzione a un qualsiasi tempo predefinito sul file o titolo.

1. Premere **DISPLAY** durante la riproduzione.
2. Premere **^ V** per selezionare l'icona dell'orologio e viene visualizzato " --:--:--".
3. Inserire il tempo richiesto di avvio in ore, minuti e secondi partendo da sinistra a destra. Se vengono inseriti i numeri sbagliati, premere **CLEAR** e rimuovere i numeri inseriti. Dopodiché inserire i numeri corretti.  
Per esempio, per trovare una scena ad 1 ora, 10 minuti e 20 secondi, inserire "11020" usando i pulsanti numerici.
4. Premere **⊙ ENTER** per confermare. La riproduzione viene avviata all'ora indicata.

## Memoria ultima scena **DVD**

Questo registratore memorizza l'ultima scena dell'ultimo disco visionato. L'ultima scena rimane nella memoria anche quando si rimuove il disco dall'unità o se questa viene spenta (modo stand-by). Se si carica un disco del quale esiste una scena memorizzata, la scena viene automaticamente richiamata.

## Modifica del set di caratteri per visualizzare correttamente i sottotitoli **DivX** **DivX**

Se i sottotitoli non sono visualizzati correttamente durante la riproduzione, tenere premuto **SUBTITLE** per circa 3 secondi, quindi premere **< >** oppure **SUBTITLE** per selezionare un altro codice lingua fin quando il problema non è risolto. A questo punto, premere **⊙ ENTER**.

## Riproduzione programmata

**ACD** **MP3** **WMA**

La funzione programma vi permette di memorizzare le tracce preferite di qualsiasi disco o dispositivo USB nella memoria del ricevitore.

Un programma può contenere 30 tracce/file.

1. Selezionare la funzione DVD/CD o USB premendo **FUNCTION**.
2. Per aggiungere musica all'elenco del programma, premere **PGM/MEM** per attivare la modalità di modifica programma (**E** appare il segno sul menu).
3. Selezionare il brano desiderato sull'[(Elenco] usando il pulsante **^ V** e quindi premere **⊙ ENTER** per aggiungere il brano all'elenco del programma.
4. Selezionare la musica dall'elenco del programma e quindi premere **ENTER** per avviare la riproduzione programmata.

## Cancellazione di un file dall'elenco "Programma"

1. Usare **^ V** per selezionare la traccia che si desidera cancellare dall'elenco Programma.
2. Premere **CLEAR**.

## Cancellazione dell'elenco di programma completo

Utilizzare **^ V < >** per selezionare [Clear All] (Cancella tutto) lingua e quindi premere **⊙ ENTER**.



### Nota

I programmi sono anche cancellati quando il disco, o dispositivo USB, vengono rimossi, l'unità viene spenta o la funzione viene commutata su altro.

## Visualizzazione di un file FOTO

### JPG

Questa unità può riprodurre dischi con file foto.

1. Selezionare la funzione DVD/CD o USB premendo **FUNCTION**.
2. Premere  $\wedge \vee$  per selezionare una cartella e poi premere  $\odot$  **ENTER**.  
Viene visualizzato un elenco dei file presenti nella cartella.  
Quando ci si trova in un elenco di file e si desidera tornare all'elenco delle cartelle precedente, usare i pulsanti  $\wedge \vee$  del telecomando per evidenziare  $\blacksquare$ ...e premere  $\odot$  **ENTER**.
3. Se si vuole visualizzare un file specifico, premere  $\wedge \vee$  per evidenziare il file e premere  $\odot$  **ENTER** o **PLAY**. Durante la visualizzazione di un file, potete premere **STOP** per passare al menu precedente (menu JPEG).

## Visualizzazione di file foto come presentazione **JPG**

1. Evidenziare il file (non la cartella) con il quale si desidera avviare la proiezione diapositive.
2. Utilizzare  $\wedge \vee < >$  per selezionare la velocità.  $\left(\text{DB}\right)$  Quindi, usare  $< >$  per selezionare l'opzione (3s/ 5s/ 8s) desiderata e premere  $\odot$  **ENTER**.
3. Utilizzare  $\wedge \vee < >$  per selezionare  $\left(\text{DB}\right)$  quindi premere  $\odot$  **ENTER**.

## Informazioni relative al menu per la presentazione

Menu	Pulsanti	Funzionamento
$\blacktriangle/\blacktriangledown$	$\wedge/\vee$	Rotazione dell'immagine
$\lll/\ggg$ Prev./ Next	$</>$	Passare a un altro menu
$\curvearrowright$	RETURN	Chiude la presentazione.
$\odot$	ENTER	Per nascondere il menu Guida

## Ascolto di musica durante una presentazione **JPG**

È possibile ascoltare musica durante una presentazione, se il disco contiene file musicali e fotografici insieme. Usare  $\wedge \vee < >$  per evidenziare l'icona  $\left(\text{DB}\right)$ , quindi premere  $\odot$  **ENTER** per avviare la presentazione.



### Nota

Questa funzione è disponibile solo su disco.

## Funzionamento della radio

Assicuratevi che le antenne FM siano connesse.  
(Vedere a pagina 25)

### Ascoltare la RADIO

1. Premere **FUNCTION** sul telecomando fino a quando nella finestra del display compaiono FM. Viene sintonizzata l'ultima stazione radio ricevuta.
2. Premere e tenere premuto **TUNE (-/+)** per circa due secondi, fino a quando l'indicatore di frequenza comincia a cambiare, poi rilasciate il tasto. La scansione si interrompe quando l'unità si sintonizza su una stazione.  
Oppure  
Premere **TUNE (-/+)** ripetutamente
3. Regolare il volume girando la manopola **VOLUME** posta sul pannello anteriore oppure premendo ripetutamente **VOL** o i tasti + e - del telecomando

### Preimpostazione delle stazioni radio

Si possono predefinire 50 stazioni per FM.  
Prima di sintonizzare, assicurarsi di abbassare il volume.

1. Premere **FUNCTION** sul telecomando fino a quando nella finestra del display compaiono FM.
2. Selezionare la frequenza desiderata premendo **TUNE (-/+)**
3. Premere **PGM/MEM** nella finestrella del display lampeggia un numero preimpostato.
4. Premere **PRESET (Λ V)** per selezionare il numero predefinito desiderato.
5. Premere **PGM/MEM**.  
La stazione viene salvata.
6. Ripetere i passaggi 2 e 5 per memorizzare ulteriori stazioni.

### Eliminazione di tutte le stazioni salvate

1. Tenere premuto **PGM/MEM** per due secondi. ERASE ALL lampeggia sul display del ricevitore DVD.
2. Premere **PGM/MEM** per eliminare tutte le emittenti radio salvate.

### Migliorare la ricezione FM

Premere **PLAY (▶)** (ST/MONO) sul telecomando.  
Viene alternata la modalità stereo e mono del sintonizzatore e di solito migliora la ricezione.

## Visualizzazione delle informazioni su una stazione radio

Il sintonizzatore FM è dotato di un servizio Radio Data System (RDS) che visualizza informazioni relative alla stazione radio che si sta ascoltando. Premere **RDS** ripetutamente per scorrere i vari tipi di dati :

<b>PS</b>	(Nome del servizio di programma) Il nome del canale viene visualizzato nella finestra del display.
<b>PTY</b>	(riconoscimento del tipo di programma) Il tipo di programma (es Jazz oppure Notizie) appare nel display.
<b>RT</b>	(Radio Text) Un messaggio di "testo" contiene informazioni speciali trasmesse dalla stazione di trasmissione.
<b>CT</b>	(Ora controllata dal canale) Visualizza l'ora e la data trasmesse dall'emittente.

Potete cercare stazioni radio per tipo di programma premendo **RDS**. Il display mostra l'ultimo PTY in uso. Premere **PTY** una o più volte per selezionare il tipo di programma desiderato. Premere **< >**. Il sintonizzatore cerca automaticamente. Quando viene rilevata una stazione la ricerca viene interrotta.

# Regolazione audio

## Impostazione della modalità surround

Questo sistema dispone di vari campi audio surround preimpostati. È possibile selezionare una modalità audio preferita mediante **EQ**. È possibile cambiare **EQ** con il tasto freccia < > mentre sono visualizzate le informazioni **EQ**.

Gli elementi visualizzati per l'equalizzatore possono essere diversi in base alle origini e agli affetti audio.

SU DISPLAY	Descrizione
PIONEER	viene prodotto un suono naturale e piacevole.
AUTO EQ	produce un audio simile al genere incluso nel tag ID3 MP3 dei file musicali.
POP CLASSIC JAZZ ROCK	questo programma conferisce un'atmosfera al suono, dando la sensazione di essere a un concerto di rock, pop, jazz o musica classica.
MP3 - OPT	Questa funzione è stata ottimizzata per i file MP3 comprimibili. Incrementa l'audio dei toni acuti.
BASS	Durante le riproduzione rinforza gli effetti audio acuti, bassi e surround.
NORMAL	il suono viene prodotto senza effetto equalizzatore.



### Nota

- In alcune modalità surround, alcuni altoparlanti possono non avere sonoro o avere sonoro basso, dipende dalla modalità del surround e la sorgente audio, non è un difetto.
- È possibile che sia necessario reimpostare la modalità surround, dopo avere cambiato ingresso, qualche volta anche quando viene modificata la traccia audio.

# Funzionamento avanzato

## Impostazione SLEEP del timer

Premere **SLEEP** una o più volte per selezionare il tempo di ritardo tra 10 e 180 minuti, dopodiché il lettore si spegnerà.

Per controllare il tempo restante premere **SLEEP**.

Per annullare la modalità sleep, premere il pulsante **SLEEP** ripetutamente fino alla visualizzazione di "SLEEP 10" e poi premere nuovamente una volta **SLEEP** mentre l'indicatore "SLEEP 10" è visualizzato.



### Nota

Potete controllare il periodo di tempo prima dello spegnimento dell'unità.

## Dimmer

Premere **DIMMER** una volta. Il display cambia tra i tre livelli di luminosità. Per annullare, premere ripetutamente **DIMMER** fino a ripristinare la luminosità originale.

## Salvaschermo

Il salvaschermo appare quando si lascia l'unità i in modalità stop per circa cinque minuti.

## Disattiva temporaneamente il sonoro

Premere **MUTE** per silenziare l'unità. L'unità può essere silenziata ad esempio per rispondere al telefono, l'indicatore "MUTE" viene visualizzato nella finestra del display.

## Selezione sistema - Opzionale

Selezionare la modalità sistema adatta per il televisore. Se sullo schermo appare la scritta "NO DISC", tenere premuto **PAUSE/STEP (II)** per oltre cinque secondi per selezionare un sistema. (PAL/NTSC)

## Visualizzazione delle informazioni del file (ID3 TAG)

Durante la riproduzione di un file MP3 contenente informazioni sul file, si può visualizzare le informazioni premendo **DISPLAY**.

## Ascolto di musica dal lettore portatile o da un dispositivo esterno

L'unità può essere utilizzata per riprodurre musica da molti tipi di lettori portatili o dispositivi esterni. (Vedere a pagina 24)

1. Collegare il lettore portatile al connettore PORTABLE IN dell'unità.

Oppure

collegare il dispositivo esterno alla connessione AUX dell'unità.

2. Accendere premendo il pulsante **STANDBY/ON**.
3. Selezionare la funzione PORTABLE o AUX premendo il pulsante **FUNCTION**.
4. Accendere il lettore portatile o il dispositivo esterno e avviare la riproduzione.



## Registrazione su USB

1. Collegare il dispositivo USB all'unità.
2. Selezionare la funzione DVD/CD premendo il pulsante **FUNCTION**.
3. Avvia registrazione premendo **● USB REC**.
4. Per interrompere la registrazione, premere **■ STOP**.

### Registrazioni di file musicali in sorgente disco su USB

Registrazione di una traccia - Se può registrare su USB riproducendo il file desiderato.

Registrazione di tutte le tracce - Si può registrare su USB dopo l'arresto.

Registrazione elenco programmi - Dopo essere passati all'elenco programma questo può essere registrato su USB.



#### Nota

- È possibile controllare la dimensione percentuale della registrazione del dispositivo USB sullo schermo durante la registrazione.
- Quando si arresta la registrazione durante la riproduzione, il file registrato verrà memorizzato.
- Non rimuovere il dispositivo USB né spegnere l'unità durante la registrazione su USB. In caso contrario, si potrebbe ottenere un file incompleto e non eliminato sul PC.
- Se la registrazione USB non funziona, viene visualizzato il messaggio "NO USB", "ERROR", "USB FULL" o "NO REC".
- Quando si interrompe la registrazione durante la riproduzione, il file non viene memorizzato.
- La registrazione da dischi CD-G e DTS non è possibile.
- Non è possibile registrare più di 999 file.
- Il salvataggio avviene nel seguente modo.

AUDIO CD	MP3/ WMA	Altre sorgenti
<pre> ■ CD_REC ├── TRK_001 ├── TRK_002 └── ⋮                     </pre>	<pre> ■ FILE_REC ├── 001_ABC(File name) ├── 002_DEF(File name) └── ⋮                     </pre>	<pre> ■ EXT_REC ├── AUDIO_001 ├── AUDIO_002 └── ⋮                     </pre>

L'esecuzione di copie non autorizzate di materiale protetto dalla copia, compresi programmi per computer, file, trasmissioni radio e registrazioni audio, può costituire una violazione dei copyright ed è reato. Non utilizzare questa apparecchiatura per questi scopi.

**Comportarsi in modo responsabile  
Rispettare i copyright**

# 5 Manutenzione

## Note sui dischi

### Maneggiamento dei dischi



Non toccare il lato di riproduzione del disco.

### Conservazione dei dischi

Dopo la riproduzione riporre sempre il disco nella sua custodia. Non esporre il disco alla luce diretta del sole o fonti di calore e non lasciare mai in un'auto posteggiata alla diretta luce del sole.

### Pulizia dei dischi

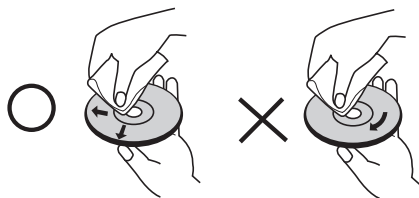

Le impronte delle dita e la polvere sui dischi causano deterioramento dell'immagine e distorsione audio. Prima di riprodurre, pulire il disco con un panno pulito. Pulire il disco partendo dal centro verso l'esterno. Non usare solventi quali alcol, benzina, diluente, detergenti disponibili in commercio o spray antistatico prodotti per i vecchi dischi di vinile.

## Maneggiamento dell'unità

### Durante la spedizione

Conservare la scatola e materiale di imballaggio originali. Se si necessita inviare l'unità, per ottenere la massima protezione, imballare l'unità come imballata originalmente di fabbrica.

Per mantenere le superfici esterne pulite vicino all'unità

- Non usare liquidi volatili quali spray insetticidi vicino all'unità.
- Strofinare con forza può danneggiare la superficie. Non lasciare la gomma dei prodotti di plastica in contatto con l'unità per un periodo prolungato di tempo.

### Pulizia dell'unità

Per pulire l'apparecchio usare un panno morbido ed asciutto. Se le superfici sono molto sporche usare un panno morbido leggermente inumidito con una soluzione detergente dolce. Non usare solventi aggressivi come alcol, benzene o diluente poiché questi possono rovinare la superficie dell'unità.

### Manutenzione dell'unità

L'unità è un apparecchio di precisione ad altissima tecnologia. Quando le lenti ottiche del pick-up e gli elementi del gruppo conduttore del disco sono sporchi o usurati, la qualità dell'immagine può essere ridotta. Per dettagli, rivolgersi al centro di assistenza autorizzato più vicino.

# 6

## Ricerca guasti

PROBLEMA	CAUSA	CORREZIONE
Il dispositivo non si accende	Il cavo di alimentazione non è collegato	Inserire il cavo di alimentazione nella presa di rete.
Assenza di immagine	L'apparecchio Tv non è stato impostato per la ricezione del segnale DVD.	Selezionare il modo corretto di ingresso segnale video sulla TV in modo da poter visualizzare sullo schermo TV il segnale dal ricevitore DVD.
	Il cavo del segnale video non è collegato bene.	Connettere bene i cavi video a TV e ricevitore DVD.
Audio insufficiente o mancante	Le apparecchiature collegate tramite il cavo audio non sono state impostate per ricevere il segnale in uscita DVD.	Selezionare il modo ingresso corretto per il ricevitore audio in modo da poter ascoltare l'audio dal ricevitore DVD.
	I cavi audio non sono collegati agli altoparlanti o ricevitore in modo corretto.	Connettere correttamente i cavi audio ai morsetti di connessione.
	I cavi audio sono danneggiati.	Sostituire con un nuovo cavo audio.
Qualità scarsa dell'immagine DVD	Il disco è sporco.	Pulire il disco usando un panno morbido con movimento verso l'esterno.
Impossibile riprodurre un DVD/CD	Non è inserito alcun disco.	Inserimento d un disco.
	È stato inserito un disco che non può essere riprodotto	Inserire un disco riproducibile (Controllare il tipo di disco, sistema colore e codice regionale)
	Il disco è stato inserito capovolto.	Posizionare il disco con l'etichetta o lato stampato verso l'alto.
	Il menu è aperto sullo schermo.	Premere SETUP per chiudere il menu.
	C'è un blocco parentale che impedisce di riprodurre i DVD con un dato rating.	Inserire la password o modificare il livello del rating.
Si sente un ronzio durante la riproduzione DVD oppure CD	Il disco è sporco.	Pulire il disco usando un panno morbido con movimento verso l'esterno.
	Il ricevitore DVD è posizionato troppo vicino alla TV, causando feedback.	Spostare il ricevitore DVD e componenti audio allontanandoli dalla TV.
Impossibile sintonizzare correttamente le stazioni radio	Il posizionamento o connessione dell'antenna è scadente.	Controllare la connessione dell'antenna e regolarne la posizione. Se necessario connettere un'antenna esterna.
	L'intensità del segnale dell'emittente è troppo debole.	Sintonizzare la stazione manualmente.
	Non è stata preimpostata nessuna stazione, oppure le stazioni preimpostate sono state cancellate. (durante la sintonizzazione dei canali predefiniti).	Predefinire alcune stazioni, vedere pagina 35 per maggiori dettagli.
Il telecomando non funziona bene o non funziona affatto	Il telecomando non è puntato direttamente all'unità.	Puntare il telecomando verso l'unità.
	Il telecomando è troppo lontano dall'unità.	Usare il telecomando entro 7 m dal ricevitore DVD.
	C'è un ostacolo nel percorso tra telecomando e unità.	Rimuovere l'ostacolo.
	Le batterie del telecomando sono scariche.	Sostituire le batterie scariche con batterie nuove.

# 7

## Appendice

### Controllo del televisore mediante il telecomando

È possibile impartire comandi al TV PIONEER utilizzando i seguenti pulsanti.



(FUNC.)	Funzionamento
⏻ (TV Power)	Accendere o spegnere il TV.
INPUT	Commutare la sorgente di ingresso del TV tra TV e le altre sorgenti di ingresso.
CH +/-	Scansionare i canali memorizzati.
VOL +/-	Regolare il volume del TV.

#### ! Nota

A seconda del TV collegato potrebbe non essere possibile controllarlo utilizzando alcuni pulsanti.

### Configurare il telecomando per controllare l'apparecchio TV

È possibile impartire comandi all'apparecchio TV utilizzando il telecomando in dotazione. Se il televisore posseduto è tra quelli elencati di seguito, impostare il relativo codice di fabbrica.

1. Tenendo premuto il tasto (TV POWER), premere i tasti numerici per inserire il codice del produttore dell'apparecchio TV (vedere la tabella sotto riportata).

Produttore	Numero di codice
Pioneer	1 (Default)
Sony	2, 3
Panasonic	4, 5
Samsung	6, 7
LG	8, 9

2. Rilasciare il tasto (TV POWER) per completare la configurazione.

A seconda del modello di apparecchio TV, alcuni tasti, o anche tutti, potrebbero non funzionare, anche dopo aver inserito il corretto codice del produttore. Dopo aver sostituito le batterie del telecomando, il numero del codice impostato potrebbe riconfigurarsi alle impostazioni predefinite. Reimpostare il numero codice appropriato.

## Codici lingua

Utilizzare questo elenco per inserire la lingua preferita per le seguenti impostazioni iniziali : Audio, Sottotitoli, Menu.

Lingua	Codice	Lingua	Codice	Lingua	Codice	Lingua	Codice
Afar	6565	Francese	7082	Lituano	7684	Cingalese	8373
Afrikaans	6570	Frisone	7089	Macedone	7775	Slovacco	8375
Albanese	8381	Galiziano	7176	Malgascio	7771	Sloveno	8376
Ameharic	6577	Georgiano	7565	Malese	7783	Spagnolo	6983
Arabo	6582	Tedesco	6869	Malayalam	7776	Sudanese	8385
Armeno	7289	Greco	6976	Maori	7773	Swahili	8387
Assamese	6583	Groenlandese	7576	Maratto	7782	Svedese	8386
Aymara	6588	Guarani	7178	Moldavo	7779	Tagalog	8476
Azerbaigiano	6590	Gujarati	7185	Mongolo	7778	Tajik	8471
Bashkir	6665	Hausa	7265	Nauru	7865	Tamilico	8465
Basco	6985	Ebraico	7387	Nepali	7869	Telugu	8469
Bengali, Bangla	6678	Hindi	7273	Norvegese	7879	Tailandese	8472
Bhutani	6890	Ungherese	7285	Oriya	7982	Tonga	8479
Bihari	6672	Islandese	7383	Panjabi	8065	Turco	8482
Bretone	6682	Indonesiano	7378	Pashto, Pushto	8083	Turcomanno	8475
Bulgaro	6671	Interlingua	7365	Persiano	7065	Twì	8487
Birmano	7789	Irlandese	7165	Polacco	8076	Ucraino	8575
Bielorusso	6669	Italiano	7384	Portoghese	8084	Urdu	8582
Cinese	9072	Giapponese	7465	Quechua	8185	Uzbeko	8590
Croato	7282	Kannada	7578	Retoromanzo	8277	Vietnamese	8673
Ceco	6783	Kashmiri	7583	Romeno	8279	Volapük	8679
Danese	6865	Kazako	7575	Russo	8285	Gallese	6789
Olandese	7876	Kirghiso	7589	Samoano	8377	Wolof	8779
Inglese	6978	Coreano	7579	Sanscrito	8365	Xhosa	8872
Esperanto	6979	Curdo	7585	Scozzese Gaelico	7168	Yiddish	7473
Estone	6984	Laothian	7679	Serbo	8382	Yoruba	8979
Faroese	7079	Latino	7665	Serbo-Croato	8372	Zulu	9085
Fiji	7074	Lettone, Lettish	7686	Shona	8378		
Finlandese	7073	Lingala	7678	Sindhi	8368		

## Codici area

Selezionare un codice area dall'elenco.

Area	Codice	Area	Codice	Area	Codice
Afghanistan	AF	Hong Kong	HK	Polonia	PL
Argentina	AR	Ungheria	HU	Portogallo	PT
Australia	AU	India	IN	Romania	RO
Austria	AT	Indonesia	ID	Federazione Russa	RU
Belgio	BE	Israele	IL	Arabia Saudita	SA
Bhutan	BT	Italia	IT	Senegal	SN
Bolivia	BO	Giamaica	JM	Singapore	SG
Brasile	BR	Giappone	JP	Repubblica Slovacca	SK
Cambogia	KH	Kenya	KE	Slovenia	SI
Canada	CA	Kuwait	KW	Sud Africa	ZA
Cile	CL	Libia	LY	Corea del Sud	KR
Cina	CN	Lussemburgo	LU	Spagna	ES
Colombia	CO	Malaysia	MY	Sri Lanka	LK
Congo	CG	Maldiva	MV	Svezia	SE
Costa Rica	CR	Messico	MX	Svizzera	CH
Croazia	HR	Monaco	MC	Taiwan	TW
Repubblica Ceca	CZ	Mongolia	MN	Tailandia	TH
Danimarca	DK	Morocco	MA	Turchia	TR
Ecuador	EC	Nepal	NP	Uganda	UG
Egitto	EG	Paesi Bassi	NL	Ucraina	UA
El Salvador	SV	Antille Olandesi	AN	Stati Uniti	US
Etiopia	ET	Nuova Zelanda	NZ	Uruguay	UY
Fiji	FJ	Nigeria	NG	Uzbekistan	UZ
Finlandia	FI	Norvegia	NO	Vietnam	VN
Francia	FR	Oman	OM	Zimbabwe	ZW
Germania	DE	Pakistan	PK		
Gran Bretagna	GB	Panama	PA		
Grecia	GR	Paraguay	PY		
Groenlandia	GL	Filippine	PH		

## Marchi registrati e licenze

---

# HDMI

HDMI, il logo HDMI e l'interfaccia multimediale ad alta definizione sono marchi commerciali o marchi commerciali depositati di licenza HDMI, LLC negli Stati Uniti e in altri paesi.

Windows Media è un marchio registrato o un marchio di fabbrica di Microsoft Corporation negli Stati Uniti e/o negli altri paesi.

Il prodotto include sistemi di proprietà di Microsoft Corporation e non può essere utilizzato o distribuito senza una licenza di Microsoft Licensing, Inc.

---



---



The logo consists of the letters 'DVD' in a bold, italicized font above a stylized disc icon, with the word 'VIDEO' and a trademark symbol 'TM' below it.

 è un marchio commerciale di DVD Format/Logo.

---



The logo features the word 'DOLBY' in a bold, sans-serif font with a double-D symbol to its left, and the word 'DIGITAL' in a smaller font below it, enclosed in a thin rectangular border.

Fabbricati su licenza della Dolby Laboratories. "Dolby" e il simbolo della doppia D sono marchi commerciali della Dolby Laboratories.

---



The logo shows the word 'DIVX' in a bold, italicized font inside a rounded rectangular border.

DivX è un marchio registrato di DivX, Inc. ed è concesso in licenza d'uso.

---



The logo features the word 'dts' in a bold, lowercase font with a stylized circular icon to its left, and '2.0 Channel' in a bold font below it.

Prodotto su licenza con brevetto U.S. n: 5.451.942; 5.956.674; 5.974.380; 5.978.762; 6.487.535 ed altri brevetti internazionali concessi o in attesa di registrazione. DTS e il simbolo sono marchi commerciali registrati & i loghi DTS 2.0 Channel e DTS sono marchi commerciali della DTS, Inc.. Il prodotto include il software. © DTS, Inc.. Tutti i diritti riservati.

---

# Specifiche tecniche

## Generale

- Assorbimenti di energia :  
AC 220-240 V, 50/ 60 Hz
- Consumo elettrico:  
30 W  
Nella modalità Standby: meno di 1,0 W
- Dimensioni esterne (L x A x P):  
360 x 66 x 327 mm
- Peso netto (Ca.):  
2.5 kg
- Temperatura di funzionamento:  
41 °F a 95 °F (5 °C a 35 °C)
- Umidità di esercizio:  
5 % a 85 %
- Alimentazione bus (USB):  
DC 5V  500 mA

## Ingressi/ Uscite

- USCITA VIDEO:  
1.0 V (p-p), 75 Ω, sincr. negativa, jack RCA x 1
- USCITA COMPONENTI VIDEO:  
(Y) 1,0 V (p-p), 75 Ω, syncr. negativa, jack RCA x 1,  
(Pb)/(Pr) 0,7 V (p-p), 75 Ω, jack RCA x 2
- USCITA HDMI (video/audio):  
19 pin (HDMI standard, Tipo A, Versione 1.3)
- INGRESSO PORTABILE:  
0,5 Vrms (jack per stereo 3,5 mm)
- USCITA SCART: (video/audio):  
21 pin
- INGRESSO MIC.:  
8mV (jack per stereo 3,5 mm)

## Sintonizzatore

- Campo di sintonia di FM:  
87.5 a 108.0 MHz o 87.50 a 108.00 MHz

## Amplificatore

- Uscita energia (4 Ω), (PICCO)
 

Anteriore	45 W x 2
Sub-Woofer	75 W (8 Ω, Passive)
- Power output (4 Ω), (RMS), THD 10 %
 

Anteriore	30 W x 2
Sub-Woofer	60 W (8 Ω, Passive)

## Sistema

- Laser:  
Lunghezza d'onda del laser a semiconduttori:  
650 nm
- Sistema segnale:  
Sistema TV a colori standard NTSC/PAL
- Risposta in frequenza:  
20 Hz a 20 kHz  
(campionamento 48 kHz, 96 kHz, 192 kHz)



## Casse per DCS-FS303K S-DV303FS

- Altoparlante anteriore (sinistro/destro)
  - Tipo: 2 Way
  - Impedenza nominale: 4  $\Omega$
  - Dimensioni nette (A x L x P):
    - Without speaker stand 77 x 395x 55 mm
    - With speaker stand 126 x 462x 126 mm
  - Peso netto:
    - Without speaker stand 1.0 kg
    - With speaker stand 1.3 kg
- Subwoofer
  - Tipo: Altoparlante 1 vie 1
  - Impedenza nominale: 8  $\Omega$
  - Dimensioni nette (A x L x P): 190 x 360 x 320 mm
  - Peso netto: 3.8 kg

## 1

# Veiligheidsinformatie



**WAARSCHUWING:** VERMINDER HET RISICO OP ELEKTRISCHE SCHOKKEN EN VERWIJDER DE ACHTERKLEP (OF ACHTERKANT NIET). ER ZIJN GEEN ONDERDELEN DIE DOOR DE GEBRUIKER ONDERHOUDEN MOETEN WORDEN. LAAT ONDERHOUD OVER AAN BEVOEGD ONDERHOUDSPERONEEL.



Dit symbool waarschuwt de gebruiker op de aanwezigheid van niet geïsoleerd "gevaarlijk voltage" in de kast van het product, van voldoende kracht om een risico op elektrocutie voor personen te vormen.



Dit symbool waarschuwt de gebruiker op de aanwezigheid van belangrijke gebruik en onderhoudsinstructies in de handleiding van het apparaat.

## Veiligheidsmaatregelen en waarschuwingen

**WAARSCHUWING:** VOORKOM BRAND OF ELEKTROCUTIEGEVAAR, EN STEL DIT PRODUCT NIET BLOOT AAN REGEN OF VOCHT.

**WAARSCHUWING:** Plaats het product niet in een afgesloten ruimte zoals een boekenkast of gelijkwaardig.

CLASS 1 LASER PRODUCT  
 APPAREIL À LASER DE CLASSE 1

**WAARSCHUWING:** Dit product is een laserproduct van Klasse 1 dat onder de Europese veiligheidsnorm voor laserproducten IEC 60825-1:2007 is geclassificeerd. Lees voor correct gebruik de gebruikershandleiding aandachtig door en bewaar voor toekomstig gebruik. Mocht het apparaat onderhoud nodig hebben, neem contact op met een erkend servicecentrum. Gebruik van bediening of afstellingen of performance van procedures anders dan hierin aangegeven kunnen leiden tot gevaarlijke blootstelling aan straling. Voorkomen directe blootstelling aan de laserstraal, open de behuizing niet. Zichtbare laserstraling indien geopend. KIJK NIET IN DE STRAAL.

**WAARSCHUWING:** Stel niet bloot aan water (druppels of spetters) en plaats geen met water gevulde voorwerpen, zoals een vaas, bovenop het apparaat.

### WAARSCHUWING betreffende de Stroomkabel

Het is aanbevolen voor de meeste apparaten dat ze worden aangesloten op toegewezen circuit:

Dat is een enkel circuit dat alleen dat toestel van stroom voorziet, zonder extra stopcontacten of stekkerdozen. Controleer de specificatiebladzijde in deze handleiding.

Sluit niet teveel apparaten aan op wandcontactdozen. Overladen wandcontactdozen die los zitten of beschadigd zijn, verlengkabels, kapotte stroomkabels, of beschadigde of gebarsten kabelisolatie zijn eveneens gevaarlijk.

Al deze omstandigheden kunnen leiden tot elektrocutie of brand. Onderzoek regelmatig de kabel van uw toestel en het uiterlijk op tekenen van schade, slijtage, trek de kabel uit, en stop het gebruik van het toestel, en laat de kabel vervangen door een exacte vervanging door erkend servicepersoneel indien deze beschadigd blijkt te zijn.

Bescherm de kabel tegen fysiek of mechanisch misbruik, zoals draaien, vast zetten, perforeren, klem zitten tussen een deur, of dat erop gelopen wordt. Let op stekkers, stopcontacten, en het punt waar de kabel uit het toestel gaat.

Trek aan de stekker en niet aan de kabel voor loskoppeling uit het stopcontact. Plaats het product zo dat de stekker makkelijk te bereiken is.

### Informatie voor gebruikers betreffende het inzamelen en opruimen van oude apparaten en gebruikte batterijen

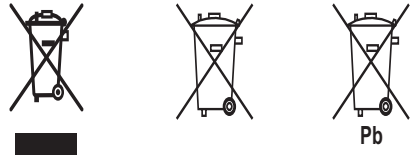

(Voorbeelden van symbolen voor batterijen)

Deze symbolen op de producten, verpakking en/of meegeleverde documenten betekenen dat gebruikte elektrische en elektronische producten en batterijen niet tegelijk met algemeen huishoudelijk afval mogen worden opgeruimd.

Breng oude producten en gebruikte batterijen zoals wettelijk voorgeschreven naar de daarvoor aangewezen inzamelingsadressen die voor een juiste verwerking, reparatie of hergebruik kunnen zorgen.

Door deze producten en batterijen op de juiste wijze op te ruimen helpt u waardevolle grondstoffen te behouden en voorkomt u mogelijke negatieve effecten voor de gezondheid van mens en dier die het gevolg zijn van het achteloos wegdoen van afval.

Voor meer informatie over het inzamelen en hergebruiken van oude producten en batterijen kunt u contact opnemen met het gemeentehuis van uw woonplaats, een officieel inzameladres of het verkooppunt waar u de goederen hebt gekocht.

**Deze symbolen gelden alleen in de Europese Unie.**

**Voor landen buiten de Europese Unie:**

Als u deze apparaten wilt afdanken, neem dan contact op met het gemeentehuis van uw woonplaats of de leverancier ervan en vraag naar de juiste manier van wegdoen. Dit apparaat is voorzien van een draagbare batterij of accu.

**U kunt de batterij of de accu als volgt veilig uit het apparaat verwijderen:**

Verwijder de oude accu en volg de stappen in omgekeerde volgorde van de montage. Voorkom milieuvervuiling en gezondheidsgevaar voor mens en dier en werp de oude batterij, het batterijpack of de accu in de daarvoor bestemde bak bij een officieel aangewezen inzamelpunt. Doe oude batterijen en accu's nooit samen met het gewone huisvuil weg. Waar beschikbaar kunt u gebruik maken van het plaatselijke gratis inruilsysteem voor batterijen en accu's.

Stel de batterij (accu) niet bloot aan de hoge temperatuur van rechtstreekse zonnestraling, een open haard e.d.

## Auteursrechten

Het is wettelijk verboden auteursrechtelijk beschermd materiaal zonder toestemming te kopiëren, uit te zenden, te vertonen, via de kabel uit te zenden, in het openbaar af te spelen en/ of te verhuren. Dit product is voorzien van een kopieerbeveiliging die ontwikkeld is door Rovi Corporation. Kopieerbeveiligingsignalen worden op sommige schijven opgenomen. Bij het opnemen en afspelen van beelden van deze schijven, zal er storing optreden. Dit product bevat copyright-beveiligingstechnologie die beschermd wordt door Amerikaanse patenten en andere rechten op intellectuele eigendom. Het gebruik van deze copyrightbeveiliging moet door Rovi Corporation worden toegestaan. Deze beveiliging is uitsluitend bedoeld voor huiselijke en andere weergavetoepassingen tenzij door Rovi Corporation anders toegestaan. Terugconstrueren en demonteren is verboden.

DE GEBRUIKER MOET ZICH REALISEREN DAT NIET ALLE HIGH DEFINITION TELEVISIESETS VOLLEDIG COMPATIBEL ZIJN MET DIT PRODUCT, WAT KAN LEIDEN TOT STORINGEN OP HET BEELD. WANNEER BIJ DE WEERGAVE VAN 525- OF 625-PROGRESSIVE SCAN BEELDEN PROBLEMEN OPTREDEN, ADVISEREN WIJ DE GEBRUIKER DE VERBINDING TE WIJZIGEN IN "STANDAARD DEFINITIE" UITVOER. ALS U NOG VRAGEN HEBT WAT BETREFT DE COMPATIBILITEIT VAN ONZE TV-TOESTELLEN MET DE 525P- EN 626P-UITVOERINGEN VAN DEZE APPARATUUR, NEEM DAN CONTACT OP MET ONZE KLANTENSERVICE.

**Opmerkingen over auteursrechten (copyrights)**

- Veel DVD-disks zijn gecodeerd met kopieerbeveiliging. Daarom moet u de speler rechtstreeks op uw tv en niet op een videorecorder aansluiten. Als u de speler op een videorecorder aansluit, wordt het beeld van tegen kopiëren beveiligde disks vervormd.
- Volgens de Amerikaanse wetgeving op het auteursrecht en de daarmee vergelijkbare wetgeving van andere landen, is het onbevoegd opnemen, gebruiken, vertonen, distribueren en bewerken van televisieprogramma's, videobanden, BD-ROM disks, dvd's, cd's en andere beeld- en geluidsdragers civielrechtelijk en strafrechtelijk verboden.

## 1 Veiligheidsinformatie

---

- 2 WAARSCHUWING
- 4 Auteursrechten

## 2 Voorbereiding

---

- 8 Unieke eigenschappen
- 8 Afspeelbare disks
- 9 Meegeleverde toebehoren
- 10 Vereisten voor afspeelbare bestanden
- 12 Frontpaneel
- 13 Achterzijde
- 14 Afstandsbediening

## 3 Installeren

---

- 16 Luidsprekers aansluiten
- 18 De middenluidspreker aan de wand bevestigen
- 19 Aanvullende informatie over het ophangen van luidsprekers
- 20 Het systeem positioneren
- 21 Op uw tv aansluiten
  - 21 Component videoaansluiting
  - 22 HDMI-uitgang
  - 23 Videoaansluiting
  - 23 Scart-aansluiting
- 24 Optionele apparatuur aansluiten
  - 24 AUX-ingang
  - 24 PORTABLE-ingang
  - 25 Usb-apparaten aansluiten
  - 25 Antenne aansluiten

- 26 Installatie-instellingen aanpassen
- 26 Het installatiemenu weergeven en afsluiten
- 27 TAAL
- 27 DISPLAY
- 28 AUDIO
  - 28 luidspreker set-up
  - 29 LOCK
  - 30 OVERIGE

## 4 Bediening

---

- 31 De eerste bedieningshandelingen
- 32 Andere bedieningshandelingen
  - 32 Informatie over disks op het beeldscherm weergeven
  - 32 Dvd-menu weergeven
  - 32 De titels op een dvd weergeven
  - 32 Een ondertiteltaal selecteren
  - 32 Dvd's afspelen met 1,5x normale snelheid
- 33 Afspelen starten op geselecteerd tijdstip
  - 33 Laatste Sc geheugen
  - 33 De tekenset wijzigen voor het juist tonen van DivX® ondertiteling
  - 33 Geprogrammeerd afspelen

- 34 Een PHOTO (Foto)-bestand bekijken
- 34 Fotobestanden bekijken als diavoorstelling
- 34 Naar muziek luisteren tijdens een diavoorstelling
- 35 Radio bedienen
  - 35 Naar de radio luisteren
  - 35 Radiostations programmeren
  - 35 Alle opgeslagen stations verwijderen
  - 35 Slechte FM-ontvangst verbeteren
- 36 Informatie over een radiostation bekijken
- 37 Geluid aanpassen
  - 37 De surround-modus instellen
- 38 Geavanceerde bediening-smogelijkheden
  - 38 Slaapklok (Sleep Timer) instellen
  - 38 Dimmer
  - 38 Schermbeveiliging
  - 38 Geluidsweergave tijdelijk uitschakelen
  - 38 Systeemkeuze - optie
  - 38 Bestandsinformatie weergeven (ID3 tag)
  - 38 Luisteren naar muziek van uw draagbare spelen of extern apparaat
- 39 Opnemen naar USB

## 5 Onderhoud

---

- 40 Wat u over disks moet weten
- 40 Behandeling van het apparaat

## 6 Problemen oplossen

---

- 41 Problemen oplossen

## 7 Aanhangsel

---

- 42 Uw tv bedienen met de bijgeleverde afstandsbediening
- 43 Taalcodes
- 44 Regiocodes
- 45 Handelsmerken en licenties
- 46 Technische gegevens

# 2

## Voorbereiding

### 2 Voorbereiding

## Unieke eigenschappen

### Portable-ingang

Luister naar muziek van uw draagbare apparaten. (Mp3-speler, notebook e.d.)

### Rechtstreeks opnemen op usb

Muziek van cd's op uw usb-apparaat opnemen.

## Afspielbare disks

Daarnaast kan dit toestel DVD+R/ RW en CD-R/ RW schijven met audiotitels, DivX, MP3, WMA en/ of JPEG bestanden afspelen. Sommige DVD±RW/ DVD±R of CD-RW/ CD-R kunnen niet op dit toestel afgespeeld worden vanwege de opnamekwaliteit of fysieke staat van de schijf, of de eigenschappen van het opnametoestel en beveiligingssoftware.



DVD-VIDEO (8/12 cm-disks)  
Schijven met films die u kunt kopen of huren.



DVD±R (8/12 cm-disks)  
Alleen videomodus en gefinaliseerd.



DVD-RW (8/12 cm-disks)  
Uitsluitend videomodus en gefinaliseerd.  
DVR-VR schijven die gefinaliseerd zijn kunt u niet op dit toestel afspelen.



DVD+R: Alleen videomodus.  
Ook tweelaags schijven worden ondersteund.



DVD+RW (8/12 cm-disks)  
Alleen videomodus en gefinaliseerd.



Video-cd: vcd of svcd



Audio CD: Muziek CD's of CD-R/ CD-RW in muziek CD formaat die gekocht kunnen worden.



## Meegeleverde toebehoren

Controleer de meegeleverde toebehoren en zorg ervoor dat u ze herkent.

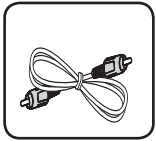

VIDEO-kabel (1)



Afstandsbediening (1)

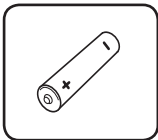

batterij (1)

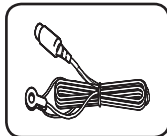

Fm-antenne (1)

## Toebehoren voor luidsprekerboxen (S-DV303FS)

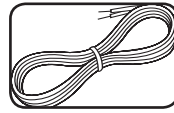

Kleur-gecodeerde speakerkabels (3)



Grote schroeven(4)



Kleine schroeven(8)

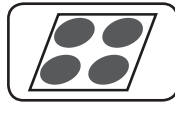

Grote antislip kussentjes (1)

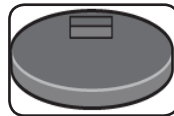

Speaker standaardvoeten (2)

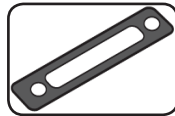

Pakking(2)

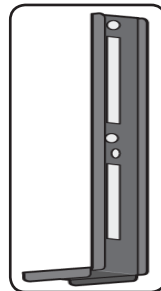

Palen (2)

## Weergave van het symbool

"" kan tijdens gebruik op het TV-scherm verschijnen. Dit symbool betekent dat de functie die wordt uitgelegd in deze gebruikershandleiding niet beschikbaar is bij die specifieke media.

## Gebruikte symbolen in deze handleiding



### Let op

Maak u attent op speciale aanwijzingen en bedieningsfuncties.



### WAARSCHUWING

Vestigt uw aandacht op voorzorgsmaatregelen die mogelijke schade door verkeerd gebruik kunnen voorkomen.

Alle hieronder vermelde schijven en bestanden

**ALL**

MP3 bestanden

**MP3**

DVD en voltooide DVD±R/ RW

**DVD**

WMA bestanden

**WMA**

DivX bestanden

**DivX**

Audio CDs

**ACD**

JPG bestanden

**JPG**

## Regiocode

De regiocode is bij dit toestel op de achterkant aangegeven. Dit toestel kan alleen DVD schijven afspelen met dezelfde regiocode als op de achterkant van het toestel of "ALL".

- De meeste DVD schijven hebben een wereldbol met een of meer nummers erop, afgebeeld op de hoes. Dit nummer moet overeenkomen met de regiocode van uw toestel anders kan de schijf niet afgespeeld worden.
- Als u een DVD met een andere regiocode dan op uw speler wilt afspelen, zal het bericht "Controleer regiocode" op het tv-scherm afgebeeld worden.

# Vereisten voor afspeelbare bestanden

## Vereisten voor MP3/ WMA-muziekbestanden

MP3/ WMA Schijf compatibiliteit met dit toestel is als volgt beperkt :

- Bemonsteringsfrequentie : binnen 32 tot 48 kHz (MP3), binnen 32 tot 48kHz (WMA)
- Bit rate : binnen 32 tot 320 kbps (MP3), 40 tot 192 kbps (WMA)
- Support Versie : v2, v7, v8, v9
- Maximum aantal bestanden: Minder dan 999.
- Bestandextensies : ".mp3"; ".wma"
- CD-ROM bestandsformaat: ISO9660/ JOLIET
- We raden aan dat u gebruik maakt van Easy-CD Creator, dat een ISO 9660 bestandsysteem aanmaakt.

## Vereisten fotobestand

JPEG schijf compatibiliteit met deze speler is als volgt beperkt :

- Max pixel in breedte : 2 760 x 2 048 pixel
- Maximum aantal bestanden: Minder dan 999.
- Sommige schijven werken misschien niet, afhankelijk van opnameformaat of de staat van de schijf.
- Bestandextensies : ".jpg"
- CD-ROM bestandsformaat: ISO9660/ JOLIET

## Vereisten voor DivX-bestanden

De compatibiliteit van DivX-schijven met deze speler is als volgt beperkt:

- Beschikbare resolutiegrootte : binnen 720x576 (W x H) pixels
- De bestandsnaam van de DivX ondertiteling is beschikbaar op 45 karakters.
- Indien er een onmogelijke code geplaatst is in de naam van het DivX bestand, zal deze worden getoond als “\_”.
- Framesnelheid: Minder dan 30 fps
- Indien de video- en audiostructuur van de opgenomen bestanden niet gekruist is, wordt er geen video of audio uitgevoerd.
- Afspelbaar DivX bestand: ".avi ", ".mpg ", ".mpeg ", ".divx"
- Afspelbaar Ondertitelformaat: SubRip(\*.srt/\*.txt), SAMI(\*.smi), SubStation Alpha(\*.ssa/\*.txt), MicroDVD(\*.sub/\*.txt), SubViewer 2.0(\*.sub/\*.txt)
- Afspelbaar Codecformaat : "DIVX3.xx", "DIVX4.xx", "DIVX5.xx", "MP4V3", "3IVX".
- Afspelbaar Audioformaat : "AC3", "PCM", "MP3", "WMA", "DTS".
- Schijven geformatteerd in het bestandssysteem Live kunnen niet op deze speler afgespeeld worden.
- Indien de naam van het filmbestand verschilt van die van het ondertitelingbestand, wordt de ondertiteling tijdens het afspelen van een DivX bestand, niet getoond.
- Indien u een DivX bestand afspeelt dat verschilt van DivXspec, kan het voorkomen dat dit niet goed werkt.

## Compatible USB Devices

- MP3-speler: MP3-speler van het type Flash
- USB-flashapparaat: apparaten die USB 2.0 of USB 1.1 ondersteunen.
- De usb-functie van dit apparaat ondersteunt niet alle usb-apparaten.

## Eisen voor USB-apparaten

- Apparaten die extra programma-installatie vereisen wanneer u deze hebt aangesloten op een computer, worden niet ondersteund.
- Trek het USB-apparaat niet uit, als het werkt.
- Bij een USB-stick met hoge capaciteit, kan het langer dan een paar minuten duren om doorzocht te worden.
- Om gegevensverlies te voorkomen moet u een back-up van alle gegevens maken.
- Als u een USB-verlengsnoer of USB-hub gebruikt, wordt het USB-apparaat niet herkend.
- Werken met het bestandssysteem NTFS wordt niet ondersteund. (Alleen het bestandssysteem FAT (16/32) wordt ondersteund.)
- Deze eenheid wordt niet ondersteund wanneer het totaal aantal bestanden 1 000 of meer is.
- Externe HDD, vergrendelde apparaten of USB-apparaten van het type hard worden niet ondersteund.
- De USB-poort van de eenheid kan net op de PC worden aangesloten. De eenheid kan niet worden gebruikt als een opslagapparaat.

# Frontpaneel

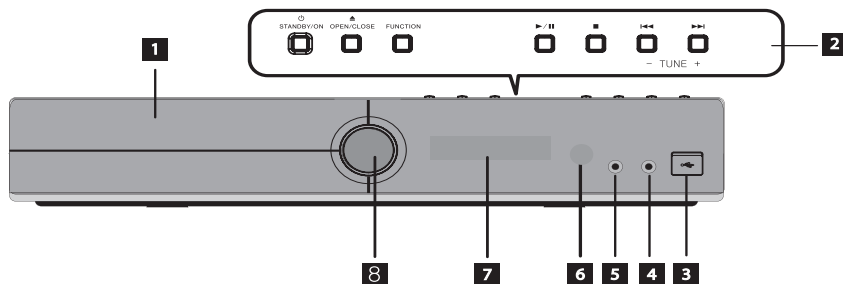

**1** Disklade

**2** Bedieningsknoppen

⏻ STANDBY/ON

▲ OPEN/ CLOSE

**FUNCTION**

Hiermee wijzigt u de invoerbron of -functie.

▶/|| (Afspelen/ Pauzeren)

■ (STOP)

◀◀▶▶ (OVERSLAAN)

- TUNE + (Afstemmen op radiozenders)

**3** USB Poort

**4** MIC

**5** PORTABLE IN

**6** Sensor afstandsbediening

**7** Schermvenster

**8** Volumeregeling

# Achterzijde

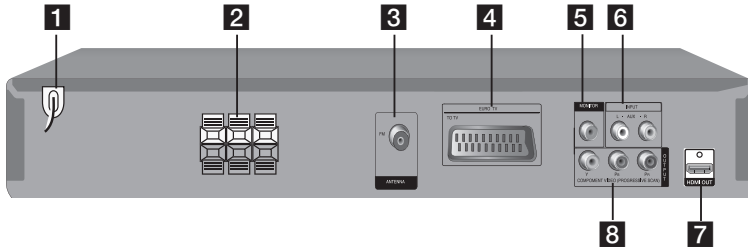

- 1** Netvoedingskabel  
Steek deze kabel in een stopcontact.
- 2** Luidsprekeraansluitingen
- 3** FM Antenneconnector
- 4** Scart-aansluiting
- 5** VIDEO OUT
- 6** AUX (L/R) INPUT
- 7** HDMI UIT (type A, versie 1.3); voor aansluiting op een tv met HDMI-ingangen.
- 8** COMPONENT VIDEO (Y Pb Pr) OUTPUT (PROGRESSIVE SCAN)

# Afstandsbediening

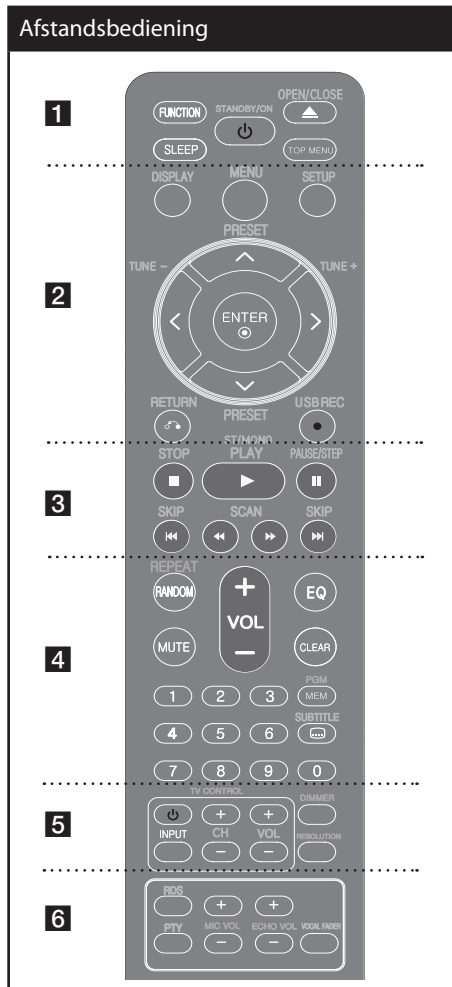

..... **1** .....

**FUNCTION** : Selecteert de functie en invoerbron. (DVD/CD, USB, AUX, TV-AUDIO, PORTABLE, FM)

**SLEEP** : Schakelt het systeem op een door u gekozen tijd automatisch uit.

**STANDBY/ON** (⏻) : Schakel het toestel AAN/UIT.

**OPEN/CLOSE** (⬆️) : Opent en sluit de schijflade.

**TOP MENU** : Indien de huidige DVD een titel heeft, zal het titelmenu op het scherm worden getoond. Anders wordt het schijfmenu getoond.

..... **2** .....

**DISPLAY** : Opent Display op scherm.

**MENU** : Opent het menu van een DVD schijf.

**SETUP** : Opent of sluit het instellingenmenu.

**PRESET** (⬆️ ⬆️) : Selecteert een radioprogramma.

**TUNE** (-/+): Stemt af op het gewenste radiostation.

**⬆️/⬆️/⬅️/➡️** (omhoog/omlaag/links/rechts): Wordt gebruikt om te navigeren door onscreen schermen.

**ENTER** : Bevestigt menukeuze.

**RETURN** (⏪) : Achteruit in het menu of het instellingenmenu afsluiten.

**USB REC** (●) : Rechtstreekse usb-opnamen.

..... **3** .....

**STOP** (■) : Stopt afspelen of opnemen.

**PLAY** (▶️), **ST/MONO** : Start het afspelen. Mono/ Stereo

**PAUSE/STEP** (⏸️) : Afspelen pauzeren.

**SKIP** (⏮️ / ⏭️) : Ga naar volgende of vorige hoofdstuk/ track/ bestand.

**SCAN** (⏮️/⏭️) : Vooruit of achteruit zoeken.

## Afstandsbediening

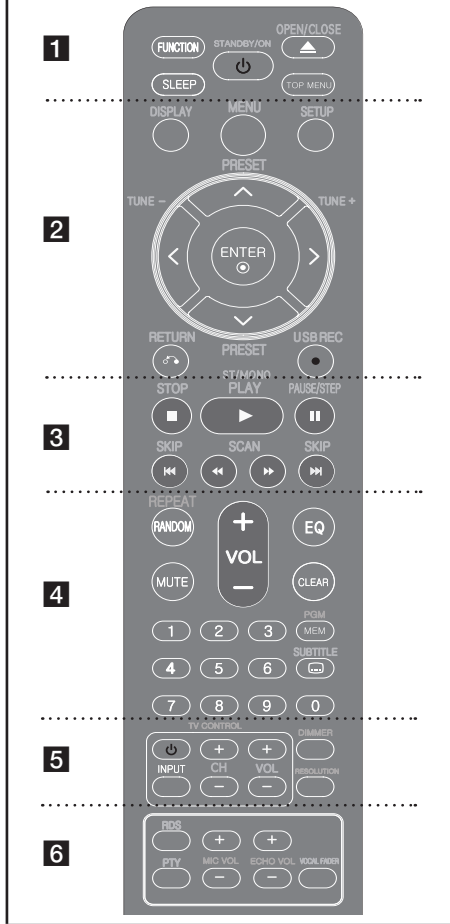

..... 4 .....

**REPEAT/RANDOM** : Selecteer een afspeelmodus. (RANDOM, HERHAAL)

**MUTE** : Om het geluid stilt e zetten.

**VOL (Volume) (+/-)** : Past het luidsprekervolume aan.

**EQ (EQUALIZER effect)** : U kunt geluidsimpresies kiezen.

**CLEAR** : Verwijdert een nummer uit de Programmalijs.

**PGM/MEM** : Opent of sluit een programmamenu.

**SUBTITLE (⋮)** : Tijdens het afspelen drukt u herhaaldelijk op **SUBTITLE** om een gewenste ondertiteltaal te selecteren.

**0-9 numerieke toetsen** : Selecteert genummerde opties in een menu.

..... 5 .....

**TV bedieningsknoppen** : Bestuurt de TV.

## De TV besturen

U kunt het geluidsniveau, de bronkeuze en de aan/ uit-schakelaar van Pioneer TV's bedienen. Druk de POWER (TV) knop in en druk vervolgens een paar keer op de PR/CH (+/-) knop om de TV in of uit te schakelen.

**DIMMER** : Stelt de helderheid van het beeldscherm in.

**RESOLUTION** : Stelt de uitvoerresolutie voor HDMI en COMPONENT VIDEO-uitgangen in.

..... 6 .....

**RDS** : Radiogegevenssysteem.

**PTY** : Toont de verschillende schermen van het RDS.

**MIC VOL (+/-)** : Past het microfoonvolume aan.

**ECHO VOL (+/-)** : Past het echovolume aan.

**VOCAL FADER** : Deze functie gebruikt u voor karaoke door het geluidsvolume van de zang in verschillende bronnen sterk te verlagen.

## Plaats de batterijen in de afstandsbediening

Let op dat + (plus) en - (min) op de batterij overeenkomen met die op de afstandsbediening.

# 3 Installeren

## In elkaar zetten van de speakers (S-DV303FS)

### Voor de subwoofer:

Zet vier grote antislipkussentjes met het meegeleverde hechtmiddel op de onderkant van de subwoofer vast.

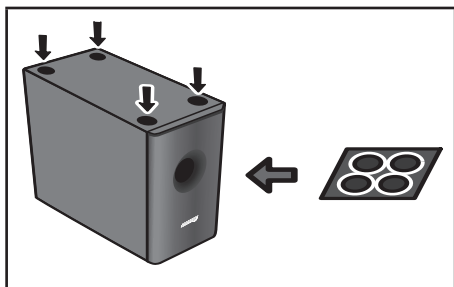

Monteren van de speaker-standaarden en stevig vastzetten van uw frontspeakers

1. Plaats de palen boven de openingen in de voet en zet ze van onderen stevig vast met de 4 schroeven.

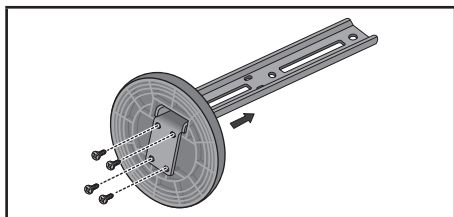

2. Maak de pakking vast aan de paal.

Maak de pakking vast aan het oppervlak van de paal waar de speaker gemonteerd zal worden.

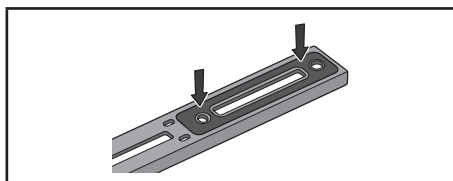

3. Geleid de speakerkabel vanuit de opening onder de voet door de paal en verbind deze met de speakerterminal. Doe na het verbinden de speakerdraad in de opening aan de achterkant van de speaker.

Zorg dat de gekleurde huls past bij de draad met de kleurindicator op de label, geleid dan de witte draad met grijze lijn in de rode (+) kant en de andere draad in de zwarte (-) kant.

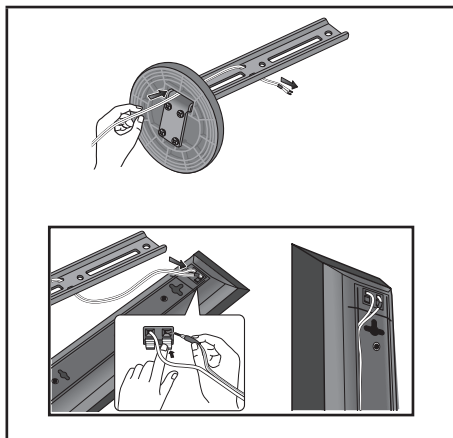



#### 4. Zet de speaker en de paal stevig vast met 2 schroeven.

Zorg er voor dat de speakerdraad niet beklemd raakt tussen de speaker en de paal.

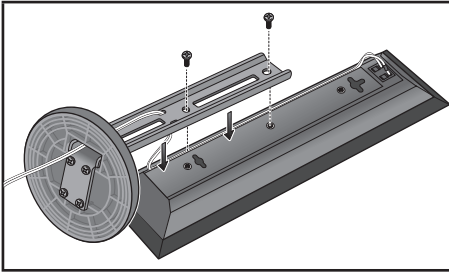

#### 5. Geleid na het verbinden de speakerdraad door de achterkant van de voet van de standaard.

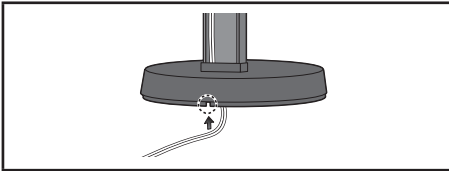

#### 6. Sluit de luidsprekerkabels op de speler aan.

Sluit de witte kabel met de grijze lijn op de (+) zijde aan en de andere kabel op de (-) zijde. Druk vervolgens op het kunststof lipje van elk aansluitpunt om dit te openen en de kabel met de speler te verbinden. Steek het kabeluiteinde erin en laat het lipje los.

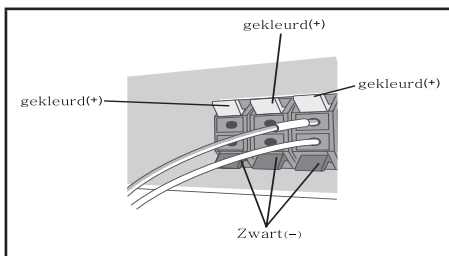

#### WAARSCHUWING

- Sluit op de speler geen andere luidsprekers aan dan de luidsprekers die bij dit systeem zijn geleverd.
- Sluit de meegeleverde luidsprekers niet op een andere versterker aan dan de versterker die bij dit systeem is meegeleverd. Wanneer u de luidsprekers op een andere versterker aansluit riskeert u beschadiging van de luidsprekers en de versterker eventueel brand.

## De middenluidspreker aan de wand bevestigen

### Vóór de montage

Denk eraan dat het luidsprekersysteem zwaar is en dat de schroeven of het bouwmaterial van de wand door dit gewicht los kunnen komen waardoor de luidspreker valt. Controleer altijd eerst de wand waarop u de luidsprekers wilt bevestigen voldoende sterk is om het gewicht van de luidsprekers te dragen. Monteer de luidsprekers niet op wanden van triplex, multiplex of een ander zacht materiaal.

U moet zelf voor de bevestigingsschroeven zorgen. Gebruik alleen schroeven die voor het door u gekozen wandtype geschikt zijn en die sterk genoeg zijn om het gewicht van de luidsprekers te dragen.



### WAARSCHUWING

- Als u niet zeker weet met welk wandmateriaal u te maken hebt en of dit sterk genoeg is, neem dan contact op met een vakman voor advies.
- Pioneer is niet aansprakelijk voor ongevallen of schade als gevolg van een verkeerde installatie.

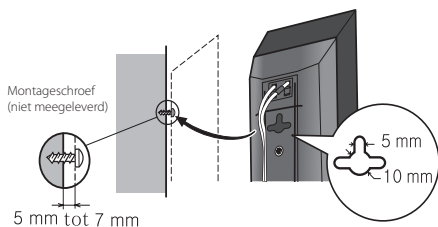

### Bevestigen van de speakers

De frontspeaker kan vertikaal of horizontaal aan de muur worden gehangen.

Gebruik één gat om deze vertikaal op te hangen en twee gaten om deze horizontaal op te hangen. De illustratie hieronder toont de frontspeaker rechts.

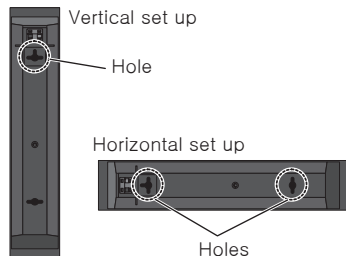

Als u de speaker horizontaal installeert, doe het dan zó dat de speakerterminal aan de achterkant van de speaker aan de buitenkant zit, aan het eind van het oppervlak, zo ver mogelijk van de andere speaker.



## Aanvullende informatie over het ophangen van luidsprekers

Monter de linker en rechter hoofd-luidsprekers op gelijke afstanden van de televisie.

### Voorzorgsmaatregelen:

Zorg ervoor dat de blote luidsprekerdraad in elkaar gedraaid en helemaal in het aansluitpunt is gestoken. Als namelijk een van de blote luidsprekerdraden contact maakt met de achterkant van de luidspreker bestaat de kans dat de stroom als veiligheidsmaatregel wordt uitgeschakeld.

De frontspeakers die met dit systeem zijn meegeleverd, zijn magnetisch beschermd. Afhankelijk van de montagesituatie is het echter mogelijk dat er kleurvervorming op het beeldscherm optreedt als een of meer luidsprekers te dicht bij de televisie worden gemonteerd. ISchakel als u dit constateert de stroom van de televisie uit en na 15 tot 30 minuten weer in. Als u het probleem hierdoor niet kunt oplossen, moet de u de luidsprekers op grotere afstand van de televisie hangen.

De subwoofer is niet magnetisch afgeschermd en mag dus niet dicht bij een televisie of monitor worden geplaatst. Media die voor magnetisme gevoelig zijn (zoals floppy disks en band- of videocassettes) mogen niet in de buurt van een subwoofer worden bewaard.

Bevestig de frontluidsprekers en de subwoofer niet aan de wand of het plafond. Door hun gewicht kunnen ze vallen en verwondingen veroorzaken.

## Het systeem positioneren

De volgende illustratie toont een voorbeeld van hoe u het systeem opstelt.

Bemerkt dat de illustraties in deze instructies verschillen van de werkelijke eenheid om dingen goed uit te kunnen leggen.

Voor de best mogelijke surround sound dienen alle luidsprekers anders dan de subwoofer gezet te worden op dezelfde afstand van de luisterpositie (A).

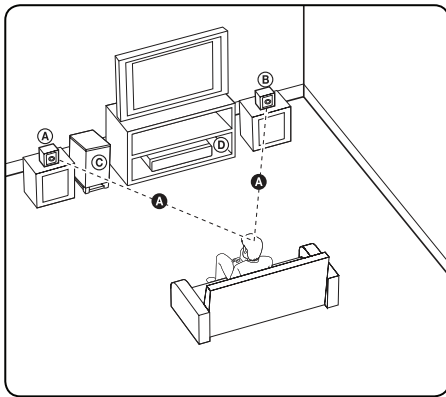

**A** Luidspreker linksvoor (L)/ **B** Luidspreker rechtsvoor (R):

Zet de luidsprekers voor aan de kanten van het beeldscherm of scherm en zo op één lijn met het schermoppervlak als mogelijk.

**C** Subwoofer: de positie van de subwoofer is niet cruciaal, omdat lage basgeluiden niet duidelijk één kant opgaan. Maar het is beter de subwoofer vlakbij de luidsprekers voor te zetten. Draai hem wat naar het midden van de ruimte om de weerkaatsing van de muren te verminderen.

**D** Eenheid.



### WAARSCHUWING

- Zorg ervoor dat kinderen hun vingers of voorwerpen niet in het luidsprekerkanaal steken. \*Luidsprekerkanaal: Resonantie ruimte in de luidsprekerkast die voor een rijke laagtonweergave zorgt..
- De luidsprekerboxen bevatten magnetische onderdelen waardoor de kleurenweergave van uw tv-scherm of pc-monitorscherm kan worden vervormd. Plaats de luidsprekerboxen op grotere afstand van de tv of de pc-monitor.

## Op uw tv aansluiten

Maak een van de volgende verbindingen, afhankelijk van de mogelijkheden van uw bestaande apparatuur.



### Let op

- Afhankelijk van de mogelijkheden van de tv en andere apparaten kunt u de speler op verschillende manieren aansluiten. Kies één van de aansluitmogelijkheden die in deze handleiding beschreven zijn.
- Zie de handleiding van uw tv, stereo-installatie of andere apparaten voor de beste manier van aansluiten.



### WAARSCHUWING

- Sluit de speler rechtstreeks op de tv aan. Stem de tv af op het juiste video-ingangskanaal.
- Sluit de speler niet aan via een videorecorder. Het beeld kan door de kopie vervormd worden.

## Component videoaansluiting

Sluit de COMPONENT VIDEO (PROGRESSIVE SCAN) uitgangen op het apparaat met Y Pb Pr-kabels op de overeenkomstige ingangen op de tv aan.

U kunt het geluid beluisteren via de luidsprekers van het systeem.

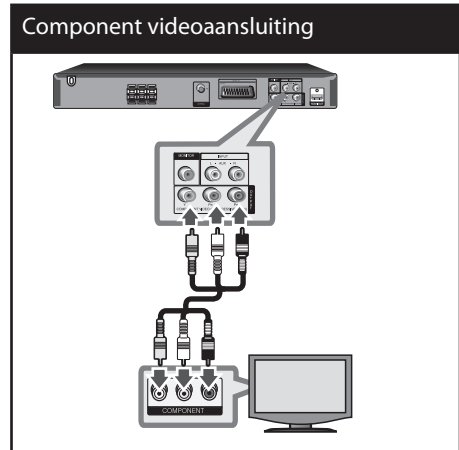

### Let op

Als uw tv signalen met progressieve opmaak accepteert, moet u deze aansluiting gebruiken en [Progressive Scan] in de configuratie van [Display] op [On] (Aan) instellen (zie pagina 27).

## HDMI-uitgang

Als u een tv of monitor met een HDMI-aansluiting bezit, kunt u deze met een HDMI-kabel op deze speler aansluiten. Sluit het HDMI OUT-aansluitpunt van de speler aan op het HDMI IN-aansluitpunt van een voor HDMI geschikte tv of monitor. Stel het bronsignaal van de tv in op HDMI (zie de gebruikershandleiding van de tv).

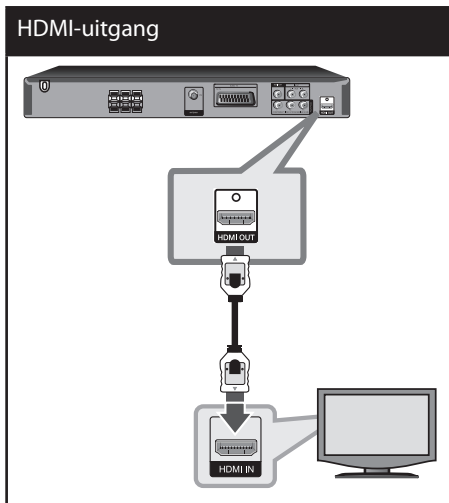

### TIP

Met deze HDMI-aansluiting kunt u volop genieten van digitale audio- en videoweergave.



### Let op

- Wanneer een aangesloten HDMI-apparaat geen audio-uitvoer van het apparaat accepteert, is het mogelijk dat het geluid van het HDMI-apparaat wordt vervormd of niet hoorbaar is.
- Let op het volgende wanneer u een voor HDMI of DVI geschikt apparaat aansluit:
  - Schakel het HDMI/DVI-apparaat en de speler uit. Schakel het HDMI/DVI-apparaat vervolgens weer in en laat het plm. 30 seconden met rust; schakel vervolgens de speler in.
  - Het video-ingangssignaal van het aangesloten apparaat is nu voor deze speler correct ingesteld.
  - Het aangesloten apparaat is compatibel met 720x480i (of 576i), 720x480p (of 576p), 1280x720p, 1920x1080i of 1920x1080p video-ingangssignalen.
- Niet alle met HDCP-compatibele HDMI- en DVI-apparaten zijn voor aansluiting op de speler geschikt.
  - Bij niet-HDCP-apparaten wordt het beeld niet storingvrij weergegeven.
  - In een dergelijk geval speelt de speler niet af en gaat het tv-scherm over op zwart of groen of is er alleen ruis ("sneeuw") op het scherm te zien.



### WAARSCHUWING

- Als u de resolutie verandert nadat u de verbinding hebt gemaakt, is er kans op storingen. U kunt dit probleem oplossen door de speler uit en weer in te schakelen.
- Wanneer de HDMI-aansluiting met HDCP niet geverifieerd is, gaat de tv-scherm over op zwart of groen of is er alleen ruis ("sneeuw") op het scherm te zien. Controleer in dat geval de HDMI-verbinding of ontkoppel de HDMI-kabel.
- Als u ruis ("sneeuw") of lijnen op het scherm ziet, controleer dan de HDMI-kabel (deze mag in het algemeen niet langer zijn dan 4,5 m) en gebruik een High Speed HDMI-kabel (Versie 1.3).

## Videoaansluiting

Sluit de VIDEO OUT-stekkerbus op de speler met een videokabel op de video-in stekkerbus van de tv aan.

U kunt het geluid beluisteren via de luidsprekers van het systeem.

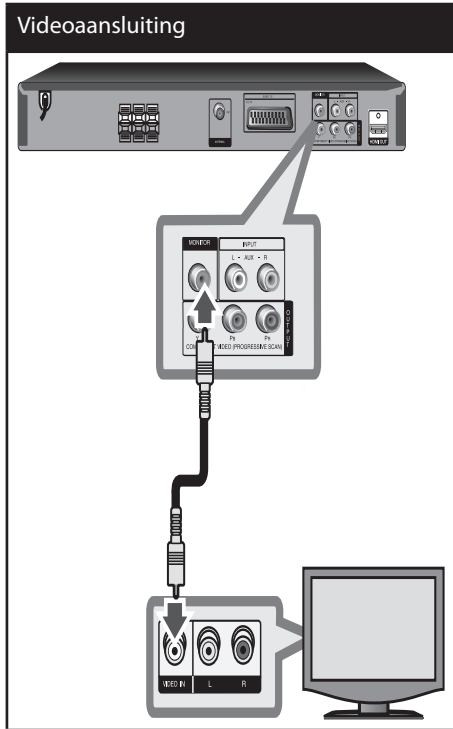

## Scart-aansluiting

Sluit de scart-aansluiting van het apparaat met een scart-videokabel aan op de scart-aansluiting van de tv.

U kunt het geluid beluisteren via de luidsprekers van het systeem.

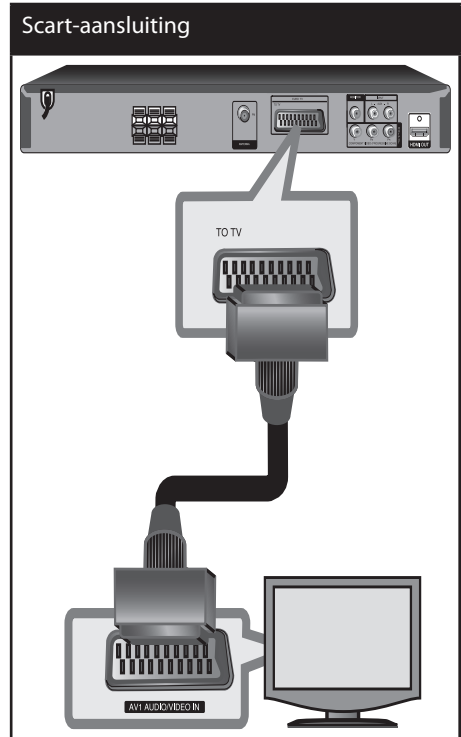

## Optionele apparatuur aansluiten

### AUX-ingang

Sluit de uitgang van een hulpparaat aan op de AUX AUDIO-ingang (L/R).

Als uw tv maar één audio-uitgang (mono) heeft, moet u deze aansluiten op de linkse (witte) audiosteekkerbus van het receiversysteem.

#### AUX-ingang

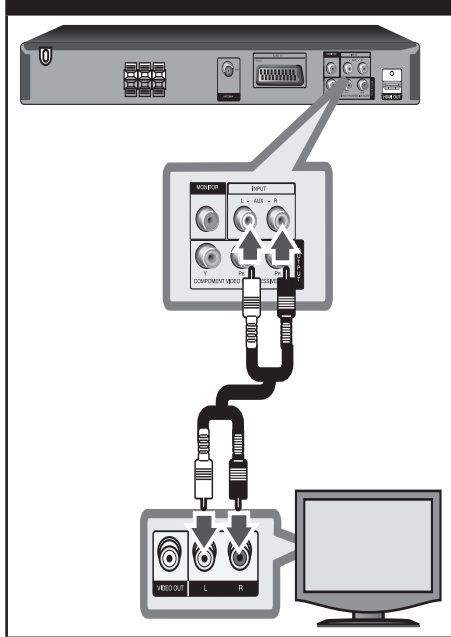

### PORTABLE-ingang

Sluit de uitgang van het draagbare apparaat (mp3, pmp e.d.) aan op de PORTABLE-ingang.

#### PORTABLE-ingang

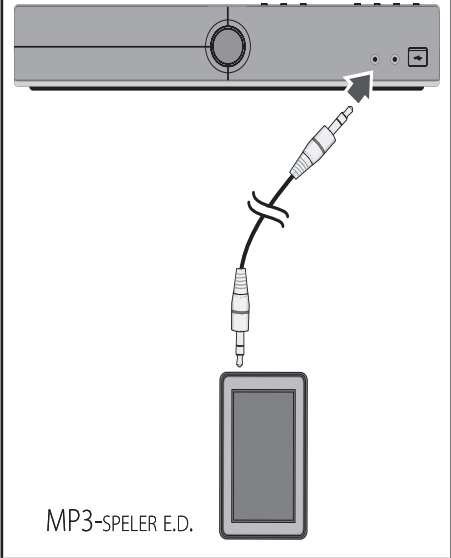



## Usb-apparaten aansluiten

Sluit de usb-poort van een usb-geheugen (of mp3-speler e.d.) aan op de usb-poort aan de voorkant van het receiversysteem.

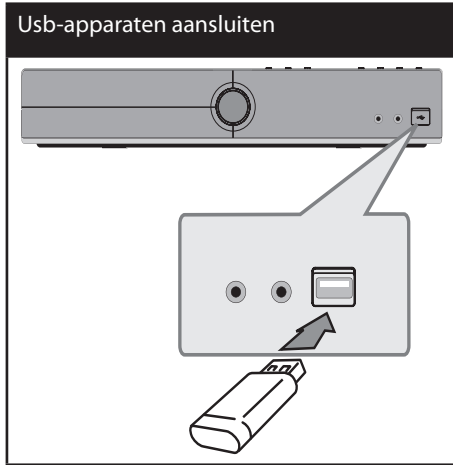

### Een usb-apparaat van het apparaat loskoppelen

1. Kies een andere functiemodus of druk tweemaal achtereen op **STOP** (■).
2. Maak het usb-apparaat van de unit los.

## Antenne aansluiten

Om radiostations te ontvangen moet u de meegeleverde fm-antennes aansluiten.

Sluit de fm-draadantenne aan op de aansluiting voor een fm-antenne op het apparaat.



### ! Let op

Trek de fm-antenne over de volle lengte uit. Nadat u de fm-draadantenne hebt aangesloten kunt u deze het best zoveel mogelijk horizontaal bevestigen.

## Installatie-instellingen aanpassen

Met behulp van het installatiemenu kunt u verschillende onderwerpen zoals beeld en geluid aanpassen.

Zo kunt u ondermeer ook een taal voor de ondertitels en het installatiemenu instellen.

Zie pagina 26 tot 30 voor meer informatie over elke soort installatiemenu.

### Het installatiemenu weergeven en afsluiten

1. Selecteer de dvd/cd- of usb-functie door op **FUNCTION** te drukken.
2. Druk op **SETUP**.  
Vervolgens verschijnt het SETUP-menu.
3. Druk op **SETUP** of **RETURN** om het [SETUP]-menu te verlaten.

### Helpmenu voor installeren

Menu	Knoppen	Bediening
 <b>Move</b>	^ v	Naar een ander menu gaan
 <b>Prev.</b>	<	Naar het vorige menu gaan
 <b>Select</b>	>	Naar het volgende menuniveau gaan of een menu selecteren
 <b>RETURN</b>	<b>RETURN</b>	Het [Setup]-menu of de [luidspreker set-up] sluiten
 <b>ENTER</b>	<b>ENTER</b>	Het menu bevestigen

## TAAL

### Menutaal

Kies een taal voor het Instellingenmenu en onscreen scherm.

### Schijf Audio/ Disc Subtitel/ Schijfmenu

Selecteer de taal die u voor het audionummer (geluid op de disk), de ondertiteling en het diskmenu wilt gebruiken.

**Standaard** – Verwijst naar de originele taal waarin de schijf opgenomen is.

**Overige** – Voer met de cijfertoetsen een getal van vier cijfers volgens de taalcodelijst op pagina 43 in en druk vervolgens op **ENTER** om een andere taal te selecteren. Als u de verkeerde taalcode hebt ingevoerd, drukt u eenvoudig op **CLEAR**.

**Uit (voor schijfondertiteling)** – Uitschakelen van de ondertiteling.

## DISPLAY

### TV Beeldformaat

Selecteren van de schermverhouding gebaseerd op de vorm van uw TV-scherm.

**4:3** – Kies deze mogelijkheid als een standaard 4:3 TV aangesloten is.

**16:9** – Kies deze mogelijkheid als een 16:9 breedbeeld TV aangesloten is.

### Display Mode (Schermmodus)

Indien u 4:3 geselecteerd heeft, dient u aan te geven hoe u naar breedbeeldprogramma's en films wilt kijken op uw TV.

**Letterbox** – Toont een breed beeld met donkere banden aan de bovenkant en de onderkant van het scherm.

**Panscan** – Toont automatisch een schermvullend breed beeld en knipt het overvallende gedeelte van het tv-beeld weg. (Als de disk of het bestand niet compatibel is met Pan Scan, wordt het videobeeld in letterbox-formaat weergegeven.)

### TV Output Select

Selecteer een optie volgens het aansluitingstype van de TV.

**RGB** – Indien uw TV aangesloten is met een SCART stekkerbus.

**YPbPr** – Indien uw TV is aangesloten op de COMPONENT/ PROGRESSIEVE SCAN stekkerbussen van dit toestel.



### Let op

Indien u TV Uitvoer Keuze wijzigt van RGB naar YPbPr in het instellingenmenu, vooral bij het aansluiten van het toestel op een manier van component video aansluiting, wordt het scherm zwart. In dat geval sluit u de videokabel van MONITOR stekker aan en selecteert u opnieuw YPbPr in het instellingenmenu.

## AUDIO

### DRC (Dynamic Range Control – Regeling dynamisch bereik)

Zorgt dat het geluid helder blijft bij het verlagen van het volume (alleen Dolby Digital). Stel voor dit effect in op [Aan].

### Vocal (Vokaal)

Selecteer [Aan] om karaoke kanalen met normale stereoweergave te mengen. Deze functie is alleen geschikt voor DVD's met de mogelijkheid van meerkanaals karaoke.

### HD AV Sync

Soms komt bij digitale tv een vertraging tussen beeld en geluid voor. Een dergelijke vertraging kunt u compenseren door een geluidsvertraging in te stellen waardoor het geluid steeds 'wacht' op het bijbehorende beeld. Dit wordt HD AV-synchronisatie genoemd. Gebruik **Λ** **∇** (op de afstandsbediening) om op en neer te scrollen via de mate van vertraging, die u kunt instellen op alles tussen 0 en 300m/sec.

### Semi Karaoke

Wanneer een hoofdstuk, titel of nummer is beëindigd, toont deze functie de score of het beeldscherm begeleid door trompetgeschal.

**Aan** – Na het zingen verschijnt een score op het beeldscherm.

**Uit** – De score verschijnt niet op het beeldscherm en er klinkt geen trompetgeschal.



#### Let op

- Voor deze functie kunt u dvd/dvd-karaoke-disks gebruiken met meer dan twee sporen.
- Wanneer u films kijkt, kunt u de semikaraokefunctie uitschakelen in het SETUP-menu of de functie gebruiken zonder een microfoon aan te sluiten om te voorkomen dat er een score verschijnt of dat er trompetgeschal wordt weergegeven.

## luidspreker set-up

Maak de volgende instellingen voor de ingebouwde 2.1-kanaals surround-decoder.

1. Druk op **SETUP**.
2. Selecteer het AUDIO-menu met **Λ** **∇** en druk vervolgens op **>**.
3. Selecteer het [luidspreker set-up]-menu met **Λ** **∇** en druk vervolgens op **>**.
4. Druk op **ENTER**  
Het [luidspreker set-up]-menu verschijnt.



5. Selecteer de gewenste luidspreker met **<** **>**.
6. Pas de opties met de **Λ** **∇** **<** **>**-knoppen aan.
7. Druk op **RETURN** om uw keuze te bevestigen. Ga terug naar het vorige menu.

## Luidsprekers selecteren

Selecteer een luidspreker die u wilt aanpassen.



### Let op

Bepaalde luidsprekerinstellingen zijn door de Dolby Digital licentieovereenkomst niet toegestaan.

**Grootte** – Omdat de luidsprekerinstellingen vast liggen, kunt u de instellingen niet veranderen.

**Volume** – Druk op < > om het uitgangsniveau van de geselecteerde luidspreker aan te passen.

**Afstand** – Nadat u de luidsprekers op de dvd-receiver hebt aangesloten, moet u de afstand tussen de luidsprekers en uw luisterpunt aanpassen als de afstand tot de center- of achterluidsprekers groter is dan de afstand tot de frontluidsprekers. Hierdoor bereikt het geluid van elke luidspreker de luisteraar op het zelfde moment. Druk op < > om de afstand tot de geselecteerde luidspreker aan te passen. Deze afstand moet gelijk zijn aan het verschil van de afstand tussen de center- en achterluidsprekers en de frontluidsprekers.

**Test** – Druk op < > om de signalen van elke luidspreker te testen. Pas het volume aan in overeenstemming met het volume van de testsignalen die in het geheugen van het systeem zijn opgeslagen.

## LOCK (Ouderlijk toezicht)

### Regiocode instellen

Wanneer u dit apparaat voor de eerste maal gebruikt, moet u de regiocode instellen.

1. Selecteer het [LOCK]-menu en druk op >.
2. Druk op >.
 

Om toegang te krijgen tot de [LOCK]-opties, moet u het wachtwoord invoeren dat u hebt aangemaakt. Voer uw wachtwoord in en druk op **ENTER**. Voer dit wachtwoord nogmaals in en druk op **ENTER**. Als u een fout maakt voordat u op **ENTER** hebt gedrukt, druk dan op **CLEAR**.
3. Selecteer met de **^ V**-knoppen het eerste teken.
4. Druk op **ENTER** en selecteer met de **^ V**-knoppen het tweede teken.
5. Druk op **ENTER** om de gekozen regiocode te bevestigen.

### Beveiligingsniveau

Blokkeert het afspelen van geclassificeerde dvd's op grond van hun inhoud. Niet alle disks zijn geclassificeerd.

1. Selecteer [Beveiligingsniveau] in het [LOCK]-menu en druk vervolgens op >.
2. Voer een wachtwoord in en druk op **ENTER**.
3. Selecteer door middel van de **^ V**-knoppen een waardering van 1 t/m 8.

**Beveiligingsniveau 1 t/m 8** – Waardering één (1) heeft de meeste beperkingen en waardering acht (8) de minste.

**Unlock (Ontgrendelen)** – Als u **UNLOCK** selecteert, is het ouderlijk toezicht niet actief en wordt de disk zonder beperkingen afgespeeld.

4. Druk op **ENTER** om de door u gekozen waardering te bevestigen.

## Wachtwoord

U kunt een wachtwoord invoeren of veranderen.

1. Selecteer [Wachtwoord] in het [LOCK]-menu en druk vervolgens op >.
2. Voer een wachtwoord in en druk op **ENTER**.

Om het wachtwoord te veranderen, drukt u op **ENTER** wanneer de optie [Wijzigen] gemarkeerd is. Voer een wachtwoord in en druk op **ENTER**. Voer dit wachtwoord nogmaals in en druk op **ENTER**.

3. Druk op **SETUP** om het menu te sluiten.



### Let op

**Als u uw wachtwoord vergeten hebt, kunt u het als volgt wissen:**

1. Druk op **SETUP** om het installatiemenu weer te geven.
2. Voer het uit zes cijfers bestaande getal "210499" in en druk op **ENTER**. Het wachtwoord wordt gewist.

## Area Code (Regiocode)

Voer de code in van de regio waarvan de normen zijn gebruikt om aan de dvd-videodisk een waarde toe te kennen die gebaseerd is op de lijst op pagina 44.

1. Selecteer [Area Code] in het [LOCK]-menu en druk vervolgens op >.
2. Voer een wachtwoord in en druk op **ENTER**.
3. Selecteer met de **▲ ▼**-knoppen het eerste teken.
4. Druk op **ENTER** en selecteer met de **▲ ▼**-knoppen het tweede teken.
5. Druk op **ENTER** om de gekozen regiocode te bevestigen.

## OVERIGE

### PBC (Playback-bediening)

De playback-bediening levert speciale navigatie-opties, die beschikbaar zijn op sommige discs. Kies [Aan] om van deze optie gebruik te maken.

### DivX(R) VOD

We geven u een DivX® VOD (Video On Demand) registratiecode waarmee u video's kunt kopen en huren via de DivX® VOD service.

Voor meer informatie bezoekt u [www.divx.com/vod](http://www.divx.com/vod).

Druk op **ENTER** indien het [DivX(R) VOD] gemarkeerd is, en u kunt de registratiecode van het toestel zien.

**INFORMATIE OVER DIVX VIDEO** DivX® is een digitaal videoformaat dat door DivX, Inc. is ontwikkeld. Dit is een officieel door DivX gecertificeerd apparaat dat geschikt is voor de weergave van DivX video. Ga naar [www.divx.com](http://www.divx.com) voor meer informatie en softwaretools voor het omzetten van uw beeldbestanden in DivX.

**INFORMATIE OVER VIDEO-ON-DEMAND:** Voor het afspelen van DivX Video-on-Demand (VOD) materiaal moet dit DivX Certified®-apparaat worden geregistreerd. Ga voor het genereren van de registratiecode naar het hoofdstuk over DivX VOD in het installatiemenu van het apparaat. Ga met deze code naar de website [vod.divx.com](http://vod.divx.com) om de registratieprocedure te voltooien en voor meer informatie over DivX VOD.



### Let op

Alle van DivX® VOD gedownloade video's kunt u alleen op dit apparaat afspelen.

# 4

## Bediening

### De eerste bedieningshandelingen

1. Plaats met behulp van **OPEN/CLOSE** een disk in de disklade van het apparaat of sluit een usb-apparaat op de usb-poort aan.
2. Selecteer de dvd/cd- of usb-functie door op **FUNCTION** te drukken.
3. Selecteer door op **^ v < >** te drukken een bestand (of nummer of titel) dat u wilt afspelen.



#### Let op

Bij het afspelen van een schijf of USB Flash Drive met DivX, MP3/WMA en JPEG bestanden, kunt u selecteren welk menu bestanden u wilt afspelen door op **MENU** te drukken. Indien "Het bestand wordt niet ondersteund door deze DVD speler." getoond wordt, selecteert u het juiste bestand door op **MENU** te drukken.

Voor	Doe dit
Stoppen	Druk op ■
Afspelen	Druk op ►
Pauzeren	Druk op <b>PAUSE/STEP</b>
Beeld-voor-beeld afspelen	Druk een paar keer op <b>PAUSE/STEP</b> om deze titel beeld-voor-beeld af te spelen.

Voor	Doe dit
Naar het volgende of vorige hoofdstuk, nummer of bestand overspringen.	Druk tijdens het afspelen op <b>◀◀</b> of <b>▶▶</b> om naar het volgende hoofdstuk of nummer te gaan of terug te gaan naar het begin van het huidige hoofdstuk of nummer. Druk tweemaal kort op <b>◀◀</b> om terug te gaan naar het vorige hoofdstuk of nummer.
Snel naar een bepaald punt gaan door een bestand snel vooruit of snel achteruit af te spelen.	Druk tijdens het afspelen een paar keer op <b>◀◀</b> of <b>▶▶</b> om de vereiste scansnelheid te kiezen. Druk op <b>PLAY</b> om naar de normale snelheid terug te gaan.
Herhaald of in willekeurige volgorde afspelen	Druk een paar keer op <b>REPEAT/RANDOM</b> om de huidige titel, het huidige hoofdstuk of nummer herhaald of in willekeurige volgorde af te spelen. - In willekeurige volgorde afspelen: is alleen mogelijk met muziekbestanden.
De weergavesnelheid vertragen	Druk in de pauzmodus op <b>SCAN</b> ( <b>◀◀</b> of <b>▶▶</b> ) om de gewenste snelheid te kiezen.

## Andere bedieningshandelingen

### Informatie over disks op het beeldscherm weergeven

U kunt uiteenlopende informatie over een geladen disk op het beeldscherm weergeven.

1. Druk op **DISPLAY** om gevarieerde informatie weer te geven. Afhankelijk van het disktype en de afspelerstatus kunnen de weergegeven onderwerpen verschillen.
2. U kunt een onderdeel selecteren met behulp van **▲ ▼** en de instelling wijzigen of selecteren door op **< >** te drukken.

 1/23 Titel – Huidig titelnummer / totaal aantal titels.

 1/7 Hoofdstuk – Huidig hoofdstuknummer/ totaal aantal hoofdstukken

 0:03:24 Tijd – Verstreken afspeeltijd

 1 ENG 5.1CH Audio – Geselecteerde audiotaal of kanaal

 Off Ondertitel – Geselecteerde ondertiteling

 1/1 Kijkhoek – Geselecteerde hoek/ totaal aantal hoeken

 NORMAL Geluid – Geselecteerde geluidsmodus



#### Let op

De informatie op het beeldscherm verdwijnt als u een paar seconden lang geen knoppen indrukt.

### Dvd-menu weergeven **DVD**

Wanneer u een dvd-disk afspeelt die verschillende menu's bevat, kunt u met behulp van het Menu het gewenste menu selecteren.

1. Druk op **MENU**.  
Het menu van de disk verdwijnt.
2. Selecteer het menu met **▲ ▼ < >**.
3. Druk ter bevestiging op **PLAY**.

### De titels op een dvd weergeven **DVD**

Wanneer u een dvd-disk afspeelt die verschillende titels bevat, kunt u met behulp van het Menu de gewenste titel selecteren.



1. Druk op **TOP MENU**.  
De titel van de disk verschijnt.
2. Selecteer het menu door op **▲ ▼ < >** te drukken.
3. Druk ter bevestiging op **PLAY**.

### Een ondertiteltaal selecteren **DVD DivX**

Tijdens het afspelen drukt u herhaaldelijk op **SUBTITLE** () om een gewenste ondertiteltaal te selecteren.

### Dvd's afspelen met 1,5x normale snelheid **DVD**

Bij weergave met 1,5x normale snelheid kunt u de beelden sneller bekijken en het geluid sneller beluisteren dan bij afspelen met normale snelheid.

1. Om het opgenomen materiaal met 1,5 maal de normale snelheid af te spelen, drukt u tijdens het afspelen op **PLAY** ().  
Op het scherm verschijnt "▶x1.5".
2. Druk nogmaals op **PLAY** () om af te sluiten.



## Afspelen starten op geselecteerd tijdstip **DVD** **DivX**

Het bestand of de titel op elk gewenst moment afspelen

1. Druk tijdens het afspelen op **DISPLAY**.
2. Druk op **^** **V** om het klokpictogram te selecteren en "---:--:" verschijnt.
3. Voer de gewenste starttijd van links naar rechts in uren, minuten en seconden in. Druk op **CLEAR** om een of meer verkeerd ingevoerde cijfers te wissen. Voer vervolgens de juiste cijfers in. Om bijvoorbeeld een bepaalde scène over 1 uur, 10 minuten en 20 seconden te starten, voert u met de nummertoeetsen "1 1020" in.
4. Druk op **ENTER** om uw keuze te bevestigen. Het afspelen start op het ingevoerde tijdstip.

## Laatste Sc geheugen **DVD**

Dit toestel onthoudt de laatste scène van de laatst bekeken schijf. De laatste scène blijft in het geheugen, zelfs als u de schijf verwijdert uit het toestel of het toestel uitschakelt (standby). Indien u een schijf laadt waarvan de scène onthouden is, wordt de scène automatisch opgeroepen.

## De tekenset wijzigen voor het juist tonen van DivX® ondertiteling **DivX**

Indien de ondertiteling niet correct getoond wordt tijdens het afspelen, houdt u **SUBTITLE** ongeveer 3 seconden ingedrukt en drukt u op **<** **>** of **SUBTITLE** om een andere taalcode te selecteren totdat de juiste ondertiteling getoond wordt, vervolgens drukt u op **ENTER**.

## Geprogrammeerd afspelen **ACD** **MP3** **WMA**

Met deze programmeringsfunctie kunt u uw favoriete bestanden vanaf elke disk of elk usb-apparaat in het geheugen van de receiver opslaan.

Een programma kan 30 nummers of bestanden bevatten.

1. Selecteer de dvd/cd- of usb-functie door op **FUNCTION** te drukken.
2. Om bepaalde muziek aan de programmalijst toe te voegen, drukt u op **PGM/MEM** om de bewerkingsmodus voor programmeren te openen (**E** op het menu verschijnt een markering).
3. Selecteer het gewenste muzieknummer in de [List] (Lijst) met behulp van **^** **V** en druk vervolgens op **ENTER** om de muziek aan de programmalijst toe te voegen.
4. Selecteer de muziek in de programmalijst en druk vervolgens op **ENTER** om het geprogrammeerde afspelen te starten.

## Bestanden uit de programmalijst wissen

1. Selecteer met **^** **V** het nummer dat u uit de programmalijst wilt verwijderen.
2. Druk in de programmabewerkingsmodus op **CLEAR**.

## De hele programmalijst wissen

Gebruik **^** **V** **<** **>** om [Alles wissen] te selecteren en druk vervolgens op **ENTER**.



### Let op

De programma's worden ook gewist wanneer u de disk of het usb-apparaat verwijdert, het apparaat uitschakelt of de functie overschakelt.

## Een PHOTO (Foto)-bestand bekijken **JPG**

Dit apparaat is geschikt voor het afspelen van disks met fotobestanden.

1. Selecteer de dvd/cd- of usb-functie door op **FUNCTION** te drukken.
2. Druk op **^ V** om een map te selecteren en druk vervolgens op **ENTER**.  
Er verschijnt een lijst met bestanden die zich in de map bevinden.  
Als u in een bestandenlijst bent en terug wilt gaan naar de vorige mappenlijst, gebruik dan de **■...** knoppen van de afstandsbediening om te markeren en druk vervolgens op **ENTER**.
3. Als u een bepaald bestand wilt weergeven, druk dan op **^ V** om dat bestand te markeren en druk vervolgens op **ENTER** of **PLAY**. Om tijdens het weergeven van een bestand naar een vorig menu (JPEG-menu) terug te gaan, drukt u eenvoudig op **STOP**.

## Helpmenu voor diavoorstellingen

Menu	Knoppen	Bediening
	<b>^/V</b>	Het beeld draaien
 Prev./ Next	<b>&lt;/&gt;</b>	Naar een ander menu gaan
	RETURN	Sluit de diavoorstelling af
	ENTER	om het helpmenu te verbergen

## Naar muziek luisteren tijdens een diavoorstelling **JPG**

U kunt naar muziek luisteren tijdens een diavoorstelling, indien de schijf muziek en fotobestanden bevat. Markeer het **^ V < >** pictogram met  en druk op **ENTER** om de diavoorstelling te starten.



**Let op**

Deze functie is alleen beschikbaar bij schijven.

## Fotobestanden bekijken als diavoorstelling **JPG**

1. Markeer het bestand (niet de map) waarmee u de diavoorstelling wilt beginnen.
2. Gebruik **^ V < >** om Speed te markeren.  Gebruik vervolgens **< >** om een van de opties (3s/ 5s/ 8s) te selecteren en druk vervolgens op **ENTER**.
3. Gebruik **^ V < >** om de  te markeren en druk vervolgens op **ENTER**.

## Radio bedienen

Zorg dat zowel de FM antennes aangesloten zijn. (Zie pagina 25)

### Naar de radio luisteren

1. Druk op **FUNCTION** tot FM (middengolf) op het beeldscherm verschijnt. De radiotuner stemt nu af op het radiostation waarop u het laatst hebt afgestemd.
2. Druk ongeveer twee seconden op **TUNE (-/+)** tot de frequentieaanduiding begint te veranderen en laat de knop vervolgens los). Het scannen stopt wanneer het apparaat op een station afstemt.  
Of  
Druk een paar keer kort achter elkaar op **TUNE (-/+)**.
3. U kunt het volume aanpassen door de knop **VOLUME** op het frontpaneel te verdraaien of door op de afstandsbediening een paar keer op **VOL+** of **-** te drukken.

### Radiostations programmeren

U kunt 50 fm- stations vooraf programmeren.

Zet het volume zo laag mogelijk (uit) voordat u gaat afstemmen.

1. Druk op **FUNCTION** tot FM op het beeldscherm verschijnt.
2. Selecteer de gewenste frequentie door op **TUNE (-/+)** te drukken.
3. Druk op **PGM/MEM** Op het beeldscherm knippert nu een voorgeprogrammeerde stationsfrequentie.
4. Druk op **PRESET (AV)** om de gewenste voorgeprogrammeerde frequentie te selecteren.
5. Druk op **PGM/MEM** Het radiostation wordt opgeslagen.
6. Herhaal stap 2 t/m 5 om andere stations op te slaan.

### Alle opgeslagen stations verwijderen

1. Houd **PGM/MEM** twee seconden ingedrukt. ERASE ALL (alles wissen) knippert om het scherm van de DVD Receiver.
2. Druk op **PGM/MEM** om alle opgeslagen stations te wissen.

### Slechte FM-ontvangst verbeteren

Druk op **PLAY (▶)** (ST/MONO) op de afstandsbediening. Hierdoor wordt de tuner van stereo naar mono gewijzigd en wordt normaliter ontvangst verbeterd.

## Informatie over een radiostation bekijken

De FM tuner wordt geleverd met RDS (Radio Data System). Dit toont informatie over het radiostation waarnaar geluisterd wordt. Door herhaaldelijk op **RDS** om te bladeren door de verschillende gegevenstypes :

<b>PS</b>	(Programmaservice naam) De naam van het kanaal wordt op het scherm getoond.
<b>PTY</b>	(Herkenning programmatype) Het programmatype (bijv. Jazz of Nieuws) wordt op het scherm getoond.
<b>RT</b>	(Radiotekst) Een tekstbericht met speciale informatie van het station dat uitzendt, wordt getoond. Deze tekst kan rollen over het scherm.
<b>CT</b>	(Tijd bestuurd door het station) Dit toont de tijd en datum zoals uitgezonden door het station.

Door op **RDS** te drukken kunt u volgens programmatype naar radiostations zoeken. Op het display kunt u het laatst gekozen programmatype (PTY) aflezen. Door eenmaal of meerdere malen op **PTY** te drukken kunt u uw favoriete programmatype kiezen. Druk op **< >**. De tuner zoekt automatisch naar het gewenste programmatype. Het zoeken stopt zodra een station gevonden is.

# Geluid aanpassen

## De surround-modus instellen

Dit systeem heeft een aantal vooraf ingestelde surround sound-velden. U kunt een gewenste geluidsmodus selecteren door **EQ** te gebruiken. U kunt de **EQ** wijzigen met behulp van de < > pijltoets terwijl de **EQ** informatie getoond wordt.

De weergegeven items voor de equalizer kunnen anders zijn, afhankelijk van geluidsbronnen en effecten.

OP SCHERM	Beschrijving
PIONEER	U kunt zich vermaken met comfortabel en natuurlijk geluid.
AUTO EQ	Realiseer de geluidsequaalizer die het meest lijkt op het genre dat op het MP3 ID3 label van songbestanden staat.
POP CLASSIC JAZZ ROCK	Dit programma leent een enthousiaste atmosfeer aan het geluid en geeft u het gevoel van een echt rock-, pop-, jazz- of klassiek concert.
MP3 - OPT	Deze functie is speciaal bedoeld voor gecomprimeerde mp3-bestanden. Hierbij worden vooral de hoge tonen verbeterd.
BASS	Tijdens het afspelen van muziekbronnen kunt u de hoge en lage tonen en het surroundeffect versterken.
NORMAL	U geniet van het geluid zonder effect van de equalizer.



### Let op

- Bij bepaalde surround-standen komt het voor dat bepaalde luidsprekers geen of weinig geluid produceren. Tenzij de luidspreker defect is heeft dit te maken met de ingestelde surround-modus en de geluidsbron.
- Soms moet u na het kiezen van een andere geluidsbron of een ander muzieknummer de surround-modus opnieuw instellen.

## Geavanceerde bedieningsmogelijkheden

### Slaapklok (Sleep Timer) instellen

Druk eenmaal of meerdere malen op **SLEEP** om een tijd tussen 10 minuten en 3 uur te kiezen waarna het apparaat zichzelf automatisch uitschakelt.

Om de resterende tijd te controleren drukt u op **SLEEP**

Om de inslaapfunctie te annuleren, drukt u een paar keer op **SLEEP** tot "SLEEP 10" verschijnt en druk vervolgens nogmaals op **SLEEP** terwijl "SLEEP 10" wordt weergegeven.



#### Let op

U kunt de resterende tijd controleren voordat het apparaat zichzelf uitschakelt.

### Dimmer

Druk eenmaal op **DIMMER**. Het beeldscherm kan op drie helderheidsniveaus worden ingesteld. Om dit te annuleren drukt u herhaaldelijk op **DIMMER** totdat alles gedimd wordt.

### Schermb beveiliging

De schermb beveiliging wordt getoond indien u het toestel ongeveer vijf minuten in de Stop modus laat staan.

### Geluidswaergave tijdelijk uitschakelen

Met een druk op deze knop schakelt u het geluid van het apparaat uit.

Zo kunt u het apparaat tijdelijk stilschakelen om bijvoorbeeld de telefoon op te nemen; hierbij knippert de indicatie MUTE (Stilgeschakeld) op het beeldscherm.

### Systeemkeuze - optie

U dient een geschikte systeemmodus voor uw TV systeem in te stellen. Indien in het schermvenster NO DISC getoond wordt, houdt u **PAUSE/STEP (II)** langer dan 5 seconden ingedrukt om een systeem te selecteren.(PAL/ NTSC)

### Bestandsinformatie weergeven (ID3 tag)

Wanneer u tijdens het afspelen van mp3-bestanden die bestandsinformatie bevatten op **DISPLAY** drukt, wordt de informatie weergegeven

### Luisteren naar muziek van uw draagbare spelen of extern apparaat

De eenheid kan gebruikt worden om de muziek van vele soorten draagbare spelers of externe apparaten te spelen. (Zie pagina 24)

1. Sluit de draagbare speler aan op de connector PORTABLE IN van de eenheid.  
Of  
sluit het externe apparaat op de AUX-connector van de eenheid aan.
2. Druk op **STANDBY/ON** om de stroom in te schakelen.
3. Druk op **FUNCTION** om de PORTABLE- of AUX-functie in te schakelen.
4. Schakel de draagbare speler of het externe apparaat in en begin met spelen.

## Opnemen naar USB

1. Sluit het USB-apparaat op de eenheid aan
2. Druk op **FUNCTION** om een dvd- of cd-functie te kiezen.
3. Start het opnemen door op **● USB REC** te drukken.
4. Stop de opname door op **■ STOP** te drukken.

## Muziekbestanden op disks naar usb-geheugensticks overzetten

Eén nummer opnemen - Op kunt een bestand op uw usb-apparaat opnemen nadat u het betreffende bestand hebt afgespeeld.

Alle nummers opnemen - Nadat u een stopcommando hebt gegeven, kunt u alles op een usb-apparaat opnemen.

Een programmalijst opnemen - Ga naar de betreffende geprogrammeerde lijst en neem deze vervolgens op usb op.

### ! Let op

- U kunt het opnamepercentage controleren voor de USB-opname op het scherm tijdens de opname.
- Wanneer u tijdens afspelen stopt met opnemen, zal het bestand dat op dat moment is opgenomen worden opgeslagen.
- Verwijder het USB-apparaat niet of schakelt de eenheid niet uit tijdens opnemen op een USB-stick. Indien u dit wel doet, kan een onvolledig bestand worden gemaakt en niet op de PC verwijderd.
- Als USB opnemen niet werkt, wordt een bericht als "NO USB", "ERROR", "USB FULL" of "NO REC" op het weergave-venster weergegeven.
- Indien u het opnemen stopt tijdens het afspelen, zal het bestand niet opgeslagen worden.
- In cd-g-formaat kunnen geen dts-schijven met usb worden opgenomen.
- U kunt niet meer dan 999 bestanden opslaan.
- Deze wordt als TRK\_001 in de CD FOLDER (Cd-map) opgeslagen.
- Deze bestanden worden als volgt opgeslagen.

AUDIO CD	MP3/ WMA	De andere bronnen
<pre> ■ CD_REC ├─ TRK_001 ├─ TRK_002 ├─ ⋮ └─ ⋮           </pre>	<pre> ■ FILE_REC ├─ 001_ABC(File name) ├─ 002_DEF(File name) ├─ ⋮ └─ ⋮           </pre>	<pre> ■ EXT_REC ├─ AUDIO_001 ├─ AUDIO_002 ├─ ⋮ └─ ⋮           </pre>

Het zonder toestemming van de eigenaars van het auteursrecht maken van kopieën van auteursrechtelijk beschermd materiaal, waaronder begrepen computerprogramma's, bestanden, tv- en radio-uitzendingen en geluidsopnamen, kan worden aangemerkt als een inbreuk op het auteursrecht en strafrechtelijk worden vervolgd. Het is verboden deze apparatuur voor de bovengenoemde doeleinden te gebruiken.

**Ken uw verantwoordelijkheid  
Respecteer het auteursrecht**

# 5

## Onderhoud

### Wat u over disks moet weten

#### Disks hanteren



Plak nooit papier of plakband op een disk.

#### Disks bewaren

Doe de disk na het afspelen terug in de bijbehorende cassette. Stel disks niet bloot aan direct zonlicht of warmtebronnen (bijv. de verwarming) en laat disks nooit in uw auto in de zon liggen.

#### Disks reinigen

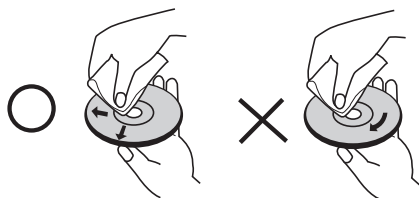

Vingerafdrukken en stof op een disk veroorzaken een slecht beeld en vervormd geluid. Maak een disk voordat u deze afspeelt met een zachte schone doek schoon. Veeg van het midden van de disk naar de rand toe. Gebruik geen krachtige oplosmiddelen zoals alcohol, benzeen, thinner, in de handel verkrijgbare reinigingsmiddelen of antistatische sprays die voor oudere vinylgrammofonplaten bedoeld zijn.

### Behandeling van het apparaat

#### Het apparaat vervoeren

Bewaar de originele doos en het verpakkingsmateriaal waarin u het apparaat hebt gekocht. Als u het apparaat veilig wilt versturen, verpak het dan op dezelfde manier waarop het in de fabriek is verpakt.

De buitenkant van het apparaat schoon houden

- Gebruik in de buurt van het apparaat geen vluchtige vloeistoffen door bijvoorbeeld insecticide te verstuiven.
- Door het apparaat met kracht af te wrijven kunt u het beschadigen. Laat geen rubber of kunststof voorwerpen langdurig in contact met het apparaat.

#### Apparaat reinigen

Gebruik een zachte droge doek om het apparaat te reinigen. Als de buitenkant van het apparaat erg vuil is, gebruik dan een zachte doek die u met een sopje licht bevochtigt. Gebruik geen krachtige oplosmiddelen zoals alcohol, benzeen of thinner omdat deze het oppervlak van het apparaat kunnen aantasten.

#### Apparaat onderhouden

Dit apparaat is een high-tech precisieapparaat. Als de optische pick-uplens en de onderdelen die de disks aandrijven vuil of versleten zijn, kan de beeldkwaliteit achteruitgaan. Neem voor meer informatie contact op met uw leverancier of het dichtstbijzijnde servicecentrum.



## 6

## Problemen oplossen

PROBLEEM	OORZAAK	CORRECTIE
Geen voeding	De netkabel is losgekoppeld.	Steek de netkabel in een stopcontact.
Geen beeld	De TV is niet afgesteld op het ontvangen van het DVD signaal.	Selecteer de juiste video inputmodus op de TV zodat het beeld van de DVD receiver op het TV scherm getoond wordt.
	De videokabels zijn niet goed aangesloten.	Sluit de videokabels goed aan op zowel de TV als DVD receiver.
Er is weinig of geen geluid	Apparatuur aangesloten via de audiokabel is niet ingesteld op het ontvangen van de DVD signaaluitvoer.	Selecteer de juiste input modus van de audio ontvanger zodat u het geluid van de DVD receiver kunt horen.
	De audiokabels zijn niet goed aangesloten op de luidsprekers of de receiver.	Sluit de audiokabels goed aan op de aansluitpunten.
	De audiokabels zijn beschadigd.	Vervang door een nieuwe audiokabel.
De beeldkwaliteit van de DVD is slecht	De schijf is vuil.	Reinig de schijf met een zachte doek waarbij u vanuit het midden van de schijf naar buiten veegt.
Een DVD/ CD wordt niet afgespeeld.	Geen schijf geplaatst.	Plaats een afspeelbare schijf.
	Een niet afspeelbare schijf is geplaatst.	Plaats een afspeelbare schijf (controleer schijftype, kleursysteem en regiocode).
	De schijf is verkeerd om geplaatst.	Plaats de schijf met het label of de bedrukte kant naar boven.
	Het menu is op het scherm geopend.	Druk op SETUP om het menuscherm te sluiten.
	Het kinderslot is ingeschakeld waardoor het afspelen van DVD's met een bepaalde beoordeling, niet mogelijk is.	Voer uw wachtwoord in of wijzig het beoordelingsniveau.
Brommend geluid te horen tijdens afspelen DVD of CD	De schijf is vuil.	Reinig de schijf met een zachte doek met uitwaartse vegen.
	De DVD receiver bevindt zich te dicht bij de TV wat feedback veroorzaakt.	Plaats de DVD receiver en audiocomponenten verder weg van de TV.
Goed afstemmen op radiostations niet mogelijk	De antenne is slecht geplaatst of slecht aangesloten.	Controleer de antenne aansluiting en pas de stand aan. Monteer indien noodzakelijk een buitenantenne.
	De signaalsterkte van het radiostation is te zwak.	Stem met de hand af op het station.
	Er zijn geen stations geprogrammeerd of de geprogrammeerde stations zijn (tijdens het afstemmen door het scannen van geprogrammeerde kanalen).	Programmeer bepaalde stations, zie bladzijde 35 voor meer informatie.
De afstandsbediening werkt niet goed/ helemaal niet	De afstandsbediening wordt niet rechtstreeks op het apparaat gericht.	Richt de afstandsbediening direct op het toestel.
	De afstandsbediening is te ver van het apparaat vandaan.	Gebruik de afstandsbediening binnen 7 meter van de DVD receiver.
	Er bevindt zich een obstakel tussen de afstandsbediening en het toestel.	Verwijder de hindernis.
	De batterijen in de afstandsbediening zijn leeg.	Vervang de batterijen door nieuwe batterijen.

# 7 Aanhangsel

## Uw tv bedienen met de bijgeleverde afstandsbediening

Met de hieronder afgebeelde toetsen kunt u uw PIONEER televisie bedienen.

Tv-  
bediening  
sknoppen

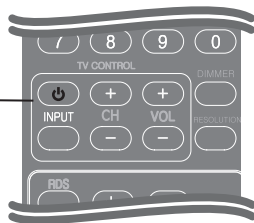

Knop	Gebruik
 (TV Power)	De tv in- en uitschakelen.
<b>INPUT</b>	De tv-bronningang overschakelen tussen de tv en andere invoerbronnen.
<b>CH +/-</b>	Scant op en neer door opgeslagen kanalen.
<b>VOL +/-</b>	Het volume van de tv aanpassen.



### Let op

Afhankelijk van het aangesloten apparaat is het mogelijk dat u de tv met bepaalde knoppen niet kunt bedienen.

## De afstandsbediening voor uw tv geschikt maken

U kunt uw tv met de meegeleverde afstandsbediening bedienen.

Als uw tv in de onderstaande lijst voorkomt, kunt u de bijbehorende code van de fabrikant ingeven.

1. Terwijl u de  (TV POWER)-knop ingedrukt houdt, voert u met de cijfertoetsen de fabriekscode van uw tv in (zie onderstaande tabel).

Merk	Code
Pioneer	1 (Default)
Sony	2, 3
Panasonic	4, 5
Samsung	6, 7
LG	8, 9

2. Laat de  (TV POWER) knop los om de instelling te voltooien.

Afhankelijk van uw tv is het mogelijk dat sommige of alle toetsen niet samen met uw tv werken, ook niet nadat u de juiste fabriekscode hebt ingevoerd. Wanneer u de batterijen van de afstandsbediening vervangt, wordt de door u ingegeven code naar de standaardinstelling teruggezet. Stel de betreffende code opnieuw in.

# Taalcodes

Gebruik deze lijst om de gewenste taal voor de volgende begininstellingen te selecteren :  
Schijfaudio, Schijfondertiteling, Schijfmenu.

Taal	Code	Taal	Code	Taal	Code	Taal	Code
Afaars	6565	Fins	7073	Lingalees	7678	Sindhi	8368
Afrikaans	6570	Frans	7082	Litouws	7684	Singalees	8373
Albanees	8381	Fries	7089	Macedonisch	7775	Slowaaks	8375
Amhaars	6577	Keltisch	7176	Malagazisch	7771	Sloveens	8376
Arabisch	6582	Georgisch	7565	Maleis	7783	Spaans	6983
Armeens	7289	Duits	6869	Malayalam	7776	Soedanees	8385
Assamees	6583	Grieks	6976	Maori	7773	Swahili	8387
Aymara	6588	Groenlands	7576	Marathi	7782	Zweeds	8386
Azerbeidzjaans	6590	Guarani	7178	Moldavisch	7779	Tagalog	8476
Bashkir	6665	Gujarati	7185	Mongools	7778	Tajik	8471
Baskisch	6985	Hausa	7265	Nauru	7865	Tamil	8465
Bengali;		Hebreeuws	7387	Nepalees	7869	Telugu	8469
Bangladesh	6678	Hindi	7273	Noors	7879	Thais	8472
Bhutani	6890	Hongaars	7285	Oriya	7982	Tonga	8479
Bihari	6672	IJslands	7383	Panjabi	8065	Turks	8482
Bretons	6682	Indonesisch	7378	Pashto, Pushto	8083	Turkmeens	8475
Bulgaars	6671	Interlingua	7365	Perzisch, Iraans	7065	Twi	8487
Burmees	7789	Iers	7165	Pools	8076	Oekraïens	8575
Wit-Russisch	6669	Italiaans	7384	Portugees	8084	Urdu	8582
Chinees	9072	Japans	7465	Quechua	8185	Oezbeeks	8590
Kroatisch	7282	Kannada	7578	Rhetoromaans	8277	Vietnamees	8673
Tsjechisch	6783	Kashmiri	7583	Roemeens	8279	Volapük	8679
Deens	6865	Kazachstaans	7575	Russisch	8285	Welsh	6789
Nederlands	7876	Kirgizisch	7589	Samoaans	8377	Wolof	8779
Engels	6978	Koreans	7579	Sanskriet	8365	Xhosa	8872
Esperanto	6979	Koerdisch	7585	Schots Keltisch	7168	Yiddish	7473
Ests	6984	Laotiaans	7679	Servisch	8382	Yoruba	8979
Faroëse	7079	Latijn	7665	Servokroatisch	8372	Zulu	9085
Fiji	7074	Lets	7686	Shona	8378		

# Regiocodes

Kies een regio-code uit de lijst.

Gebied	Code	Gebied	Code	Gebied	Code
Afghanistan	AF	Hong Kong	HK	Polen	PL
Argentinië	AR	Hongarije	HU	Portugal	PT
Australië	AU	India	IN	Roemenië	RO
Oostenrijk	AT	Indonesië	ID	Russische Federatie	RU
België	BE	Israël	IL	Saudi-Arabië	SA
Bhutan	BT	Italië	IT	Senegal	SN
Bolivia	BO	Jamaica	JM	Singapore	SG
Brazilië	BR	Japan	JP	Slowakije	SK
Cambodja	KH	Kenya	KE	Slovenië	SI
Canada	CA	Kuweit	KW	Zuid-Afrika	ZA
Chili	CL	Libië	LY	Zuid-Korea	KR
China	CN	Luxemburg	LU	Spanje	ES
Colombia	CO	Maleisië	MY	Sri Lanka	LK
Congo	CG	Maladiven	MV	Zweden	SE
Costa Rica	CR	Mexico	MX	Zwitserland	CH
Kroatië	HR	Monaco	MC	Taiwan	TW
Tsjechië	CZ	Mongolië	MN	Thailand	TH
Denemarken	DK	Marokko	MA	Turkije	TR
Ecuador	EC	Nepal	NP	Oeganda	UG
Egypte	EG	Nederland	NL	Oekraïne	UA
El Salvador	SV	Nederlandse Antillen	AN	Verenigde Staten	US
Ethiopië	ET	Nieuw Zeeland	NZ	Uruguay	UY
Fiji Eilanden	FJ	Nigeria	NG	Oezbekistan	UZ
Finland	FI	Noorwegen	NO	Viëtnam	VN
Frankrijk	FR	Oman	OM	Zimbabwe	ZW
Duitsland	DE	Pakistan	PK		
Groot-Brittanië	GB	Panama	PA		
Griekenland	GR	Paraguay	PY		
Groenland	GL	Filipijnen	PH		

## Handelsmerken en licenties

---

### HDMI

HDMI, het HDMI-logo en de High-Definition Multimedia Interface zijn handelsmerken of gedeponeerde handelsmerken van HDMI Licensing, LLC in de Verenigde Staten en andere landen.



**DVD** is een handelsmerk van DVD Format/Logo Licensing Corporation.



Geproduceerd onder licentie van Dolby Laboratories. "Dolby" en het dubbele D-symbool zijn handelsmerken van Dolby Laboratories.



DivX is een gedeponeerde handelsmerk van DivX, Inc. en wordt in licentie gebruikt.



Gefabriceerd onder licentie van een of meer van de volgende Amerikaanse patenten: 5.451.942; 5.956.674; 5.974.380; 5.978.762; 6.487.535 en andere verleende en/of aangevraagde Amerikaanse en wereldwijde patenten. DTS en het DTS-logo zijn gedeponeerde handelsmerken. DTS 2.0 Channel en de DTS-logo's zijn handelsmerken van DTS, Inc. Dit product bevat software. © DTS, Inc. Alle rechten voorbehouden.

---

Windows Media is een gedeponeerde handelsmerk of een handelsmerk van Microsoft Corporation in de Verenigde Staten en/of in andere landen. Dit product bevat technologie die eigendom is van Microsoft Corporation en deze kan niet worden gebruikt of gedistribueerd zonder een licentie van Microsoft Licensing, Inc.

---

# Specifications

## Algemeen

- Vermogenseisen:  
AC 220-240 V, 50/ 60 Hz
- Opgenomen vermogen:  
30 W  
In standby-modus: minder dan 1,0 W.
- Buitenmaatse afmetingen (B x H x D)  
360 x 66 x 327 mm
- Netto gewicht (Plm.):  
2.5 kg
- Werkingstemperatuur:  
41 °F tot 95 °F (5 °C tot 35 °C)
- Relatieve vochtigheid:  
5 % tot 85 %
- Busvoeding (USB):  
DC 5V  500 mA

## Ingangen / uitgangen

- VIDEO UIT:  
1.0 V (p-p), 75 Ω, sync negatief, RCA jack x 1
- COMPONENT VIDEO UIT:  
(Y) 1.0 V (p-p), 75 Ω, sync negatief, RCA jack x 1,  
(Pb)/(Pr) 0.7 V (p-p), 75 Ω, RCA jack x 2
- HDMI UIT (video/audio):  
19 pin (HDMI standaard, Type A, Versie 1.3)
- PORTBLE IN:  
0.5 Vrms (3.5 mm stereo jack)
- SCART UITGANG (video/audio):  
21 pin
- MIC INGANG  
8mV (3.5mm stereo jack)

## Tuner

- FM Afstellingsbereik :  
87.5 tot 108.0 MHz of 87.50 tot 108.00 MHz

## Versterker

- Uitgangsvermogen (4 Ω), (PIEK)  
Front 45 W x 2  
SubWoofers 75 W (8 Ω)
- Power output (4 Ω), (RMS), THD 10 %  
Front 30 W x 2  
SubWoofers 60 W (8 Ω)

## Systeem

- Laser:  
Halfgeleiderlaser  
golflengte: 650 nm
- Signaalsysteem:  
Standaard NTSC/PAL kleurentelevisiesysteem
- Frequentiegebied:  
20 Hz tot 20 kHz  
(bemonstering bij 48, 96 en 192 kHz)

## Luidsprekers voor DCS-FS303K S-DV303FS

- Front luidsprekers (links/rechts)
  - Type: tweeweg
  - Gewogen impedantie:  $4 \Omega$
  - Netto afmetingen (B x H x D):
    - Without speaker stand 77 x 395x 55 mm
    - With speaker stand 126 x 462x 126 mm
  - Netto gewicht:
    - Without speaker stand 1.0 kg
    - With speaker stand 1.3 kg
- Subwoofer
  - Type: Eenweg
  - Gewogen impedantie:  $8 \Omega$
  - Netto afmetingen (B x H x D): 190 x 360 x 320 mm
  - Netto gewicht: 3.8 kg

## 1

# Información de seguridad



**PRECAUCIÓN:** NO RETIRE LA CARCASA (O CUBIERTA POSTERIOR) A FIN DE REDUCIR EL RIESGO DE DESCARGAS ELÉCTRICAS. NO INTENTE REPARAR LAS PIEZAS INTERNAS. DELEGUE TODAS LAS LABORES DE REPARACIÓN AL PERSONAL DE MANTENIMIENTO CUALIFICADO.

Este símbolo de relámpago con punta de flecha dentro de un triángulo equilátero está diseñado para alertar al usuario de la presencia de voltajes peligrosos no aislados en el interior del producto, que podrían tener la suficiente magnitud como para constituir un riesgo de descarga eléctrica.



El signo de exclamación dentro de un triángulo equilátero está diseñado para alertar al usuario de la presencia de instrucciones importantes de operación y mantenimiento (reparación) en la documentación incluida con el producto.



## Avisos y precauciones

**ADVERTENCIA:** NO EXPONGA ESTE PRODUCTO A LA LLUVIA O HUMEDAD, A FIN DE EVITAR EL RIESGO DE INCENDIO O DESCARGA ELÉCTRICA.

**ADVERTENCIA:** no instale este equipo en un espacio cerrado, como en una estantería o mueble similar.

CLASS 1 LASER PRODUCT  
APPAREIL À LASER DE CLASSE 1

**PRECAUCIÓN:** Este es un producto láser clase 1, clasificado bajo la Seguridad de productos láser, IEC60825-1:2007. Para garantizar un uso correcto de este producto, por favor, lea detenidamente el manual del propietario y guárdelo para futuras referencias. Si la unidad requiriera mantenimiento, póngase en contacto con un centro de servicio autorizado. El uso de controles, ajustes o el rendimiento de los procedimientos que no sean aquellos aquí especificados podría resultar en una exposición peligrosa a la radiación. Para evitar la exposición directa al rayo láser, no intente abrir la carcasa. Radiación del láser visible al abrirla. NO MIRE DIRECTAMENTE AL LÁSER.

**PRECAUCIÓN:** el equipo no debe ser expuesto al agua (goteo o salpicadura), y no deben colocarse sobre éste objetos que contengan líquidos, como floreros.



**CUIDADO en relación al cable de alimentación**

Se recomienda que la mayoría de los equipos sean ubicados en un circuito dedicado;

Es decir, en un circuito de toma única que sólo alimentará ese equipo y que no tiene enchufes adicionales ni circuitos derivados. Compruebe la página de especificaciones de este manual de usuario para estar seguro. No sobrecargue los enchufes de pared. Los enchufes de pared sobrecargados, sueltos o dañados, los cables de alimentación desgastados o el aislamiento del cable dañado o roto son situaciones peligrosas. Cualquiera de estas condiciones podría causar una descarga eléctrica o fuego. Examine periódicamente el cable de su electrodoméstico, y si su aspecto indica daños o deterioro, desenchúfelo, cese el uso del electrodoméstico y haga que un profesional del servicio cualificado lo sustituya por un recambio exacto y homologado de un servicio técnico autorizado. Proteja el cable de alimentación de abusos físicos o mecánicos, tales como torcerlo, doblarlo, punzarlo, cerrar una puerta sobre el cable o caminar sobre él. Preste particular atención a los enchufes, tomas de pared, y el punto donde el cable se une al electrodoméstico. Para desconectar la alimentación principal, retire el cable principal de alimentación. Durante la instalación del producto, asegúrese de que el enchufe sea fácilmente accesible.

**Información para los usuarios sobre la recogida y eliminación de equipos usados y pilas agotadas.**



( Ejemplos de símbolos para pilas )

Estos símbolos en los productos, embalajes o documentación que los acompaña significan que los productos eléctricos y electrónicos usados y las pilas agotadas no deberán mezclarse con los residuos domésticos.

Para un correcto tratamiento, recuperación y reciclaje de los productos y pilas usados, llévelos a los puntos de recogida correspondientes, en cumplimiento con la legislación nacional vigente.

Si elimina estos productos y sus pilas de forma correcta, estará ayudando a conservar importantes recursos y evitar cualquier efecto negativo sobre la salud humana y el medio ambiente que, de otro modo, podría producirse como resultado de una gestión incorrecta de los residuos.

Para más información acerca de la recogida y reciclaje de productos y pilas usados, póngase en contacto con su ayuntamiento, el servicio de recogida de residuos o el punto de venta donde haya adquirido los productos.

**Estos símbolos sólo tienen validez en la Unión Europea.**

**Para países fuera de la Unión Europea:**

Si desea eliminar estos productos, póngase en contacto con las autoridades locales o su distribuidor y solicite información acerca del método de eliminación correcto. Este aparato está equipado con una pila o acumulador.

**Modo seguro de eliminación de la pila o batería del equipo:**

Retire el pack de pilas usadas, siga los pasos para la colocación en orden inverso. Para evitar la contaminación medioambiental y riesgos para la salud de los humanos y animales, coloque la pila o la batería usadas en el contenedor apropiado de los puntos de recogida correspondientes. No elimine las pilas o baterías junto con otros residuos. No exponga las pilas a un calor excesivo, por ejemplo, la luz solar directa, fuego, etc.

## Copyright

La ley prohíbe copiar, difundir, mostrar, emitir por cable, reproducir en público o alquilar material bajo copyright sin permiso expreso. Este producto dispone de función de protección anticopia desarrollada por Rovi Corporation. Las señales de protección anticopia están grabadas en algunos discos. Al grabar y reproducir las imágenes de estos discos éstas se visualizarán con ruido. No se han predefinido emisoras o se han borrado todas. Este producto incorpora tecnología de protección de copyright protegida a su vez por patentes de EE.UU. y otros derechos de propiedad intelectual. El uso de esta tecnología de protección de copyright debe ser autorizado por Rovi Corporation y está destinado uso doméstico y otros usos de visualización limitados a menos que Rovi Corporation autorice lo contrario. Queda prohibida la ingeniería inversa o su despiece.

LOS CONSUMIDORES DEBEN RECORDAR QUE NO TODOS LOS SISTEMAS DE TELEVISIÓN DE ALTA DEFINICIÓN SON TOTALMENTE COMPATIBLES CON ESTE PRODUCTO Y PODRÍAN OCASIONAR LA VISUALIZACIÓN DE OTROS ELEMENTOS EN LA IMAGEN. EN CASO DE PROBLEMAS 525 Ó 625 DE IMAGEN EN BARRIDO PROGRESIVO, SE RECOMIENDA AL USUARIO CAMBIAR LA CONEXIÓN A LA SALIDA 'STANDARD DEFINITION' (DEFINICIÓN ESTANDAR). EN CASO DE DUDA EN RELACIÓN A LA COMPATIBILIDAD DE NUESTRO TV CON ESTOS MODELOS DE UNIDAD 525p Y 625p, PÓNGASE EN CONTACTO CON NUESTRO CENTRO DE ATENCIÓN AL CLIENTE.

### Notas sobre los Copyrights

- Muchos discos DVD están codificados con protección anticopia. Por esta razón, debe conectar el reproductor sólo a un televisor, no una grabadora de vídeo. La conexión a una grabadora de vídeo puede producir una imagen distorsionada en discos con protección anticopia.
- Bajo las leyes de Propiedad Intelectual de EE.UU. y otros países, la grabación, uso, visualización, distribución o revisión no autorizada de programas de televisión, cintas de video, discos BD-ROM, DVD, CD y otros materiales puede estar sujeta a responsabilidad civil o penal.

## 1 Información de seguridad

---

- 2 PRECAUCIÓN
- 4 Copyright

## 2 Preparación

---

- 8 Características únicas
- 8 Discos reproducibles
- 9 Accesorios incluidos
- 10 Requisito del archivo reproducible
- 12 Panel frontal
- 13 Panel trasero
- 14 Mando a distancia

## 3 Instalación

---

- 16 Monte los altavoces
- 16 Configuración de altavoces para DCS-404K
- 18 Configuración de altavoces para DCS-202K
- 19 Montaje mural del altavoz central
- 19 Notas adicionales sobre la colocación
- 20 Posicionamiento del sistema
- 21 Conexiones a su TV
- 21 Conexión del componente de vídeo
- 22 conexión [HDMI OUT] (SALIDA HDMI)
- 23 Conexión del vídeo
- 23 Conexión SCART

- 24 Conexión de equipo opcional
- 24 Conexión a entrada auxiliar
- 24 Conexión a entrada de audio (Portátil)
- 25 Conexión USB
- 25 Conexión de la antena
- 26 Ajuste de los valores de configuración
- 26 Cómo mostrar y salir del menú de configuración
- 27 IDIOMA
- 27 PANTALLA
- 28 AUDIO
- 28 Ajuste altavoz 2.1
- 29 BLOQUEO (Control parental)
- 30 OTROS

## 4 Funcionamiento

---

- 31 Funcionamiento básico
- 32 Otras funciones
- 32 Mostrar información del disco en pantalla
- 32 Cómo mostrar el menú de DVD
- 32 Cómo mostrar el título del DVD
- 32 Selecting a subtitle language
- 32 Reproducción a velocidad 1.5
- 33 Inicio de reproducción desde la hora seleccionada
- 33 Memoria de última escena
- 33 Cambio de caracteres para mostrar el subtítulo DivX® correctamente
- 33 Reproducción programada

- 34 Visualizar un archivo de fotos
- 34 Visualización de archivos  
fotográficos como presentación de  
diapositivas
- 34 Escuchar música durante la  
presentación de diapositivas
- 35 Funcionamiento de la radio
- 35 Escuchar la radio
- 35 Configuración de las emisoras de  
radio
- 35 Borrado de todas las emisoras  
guardadas
- 35 Mejorar una mala recepción de FM
- 36 Ver información acerca de una  
emisora de radio
- 37 Ajuste de sonido
- 37 Configuración del modo  
envolvente
- 38 Funcionamiento avanzado
- 38 Configuración de temporizador
- 38 REGULADOR DE INTENSIDAD
- 38 Protector de pantalla
- 38 Desactivar el sonido de forma  
temporal
- 38 Selección de sistema - Opcional
- 38 Visualización de información del  
archivo (ID3 TAG)
- 38 Escuchar música desde el  
reproductor portátil o un  
dispositivo externo
- 39 Grabación a USB

## 5 Mantenimiento

---

- 40 Notas en los discos
- 40 Manejo de la unidad

## 6 Solución de problemas

---

- 41 Solución de problemas

## 7 Apéndice

---

- 42 Control de un televisor con el mando  
a distancia incluido
- 43 Códigos de idioma
- 44 Códigos de país
- 45 Marcas comerciales y licencias
- 46 Especificaciones

# 2

## Preparación

2

Preparación

### Características únicas

#### Portátil

Escuche música desde su dispositivo portátil. (MP3, ordenador portátil, etc.)

#### Grabación directa en USB

Grabe música de un CD a su dispositivo USB.

### Discos reproducibles

Esta unidad reproduce DVD±R/ RW y CD-R/ RW que contengan títulos de audio, archivos DivX, MP3, WMA y/ o JPEG. Algunos discos DVD±RW/ DVD±R o CD-RW/ CD-R no pueden reproducirse en esta unidad debido a la calidad de grabación o a las condiciones físicas del disco, a las características del dispositivo de grabación y de la propiedad del software.



DVD-VIDEO (disco de 8 cm/12 cm) discos, como los de las películas, que se pueden comprar o alquilar.



DVD±R (disco de 8 cm/12 cm) sólo modo de vídeo y finalizado.



DVD-RW (disco de 8 cm/12 cm) sólo modo de vídeo y finalizado. El formato DVD VR es el único que habiendo sido finalizado no puede reproducirse en esta unidad.



DVD+R: sólo modo de vídeo. Admite también discos de doble capa.



DVD+RW (disco de 8 cm/12 cm) sólo modo de vídeo.



Video CD: VCD o SVCD



CD de audio: CD de música o CD-R/ CD-RW con formato de música de CD que puedan comprarse.

## Accesorios incluidos

Revise e identifique los accesorios facilitados.

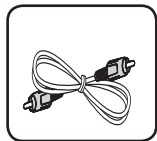

VIDEO cable (1)



Mando a distancia (1)

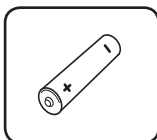

Pila (1)



Antena FM (1)

## Accesorios de caja de altavoces (S-DV303FS)

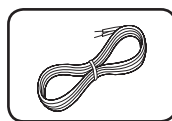

Cables de altavoz con códigos de color (3)

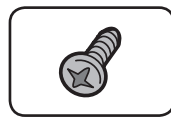

Tornillos grandes (4)



Tornillos pequeños (8)

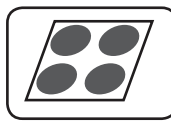

Apoyos grandes antideslizantes (1)

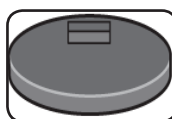

Altavoz y bases (4)

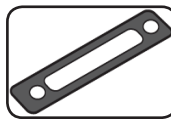

Junta (2)

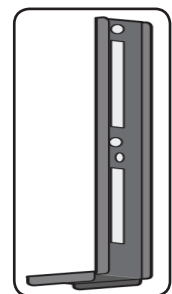

Vástagos (2)

## Acerca del símbolo en pantalla

“” puede aparecer visualizado en su TV durante el funcionamiento indicando que la función explicada en este manual del operario no está disponible en ese disco de DVD Vídeo, en concreto.

## Símbolos utilizados en este manual



### Nota

Hace referencia a anotaciones de interés y características del funcionamiento.



### PRECAUCIÓN

Indica precauciones para evitar posibles daños.

Todos los discos y archivos listados a continuación

Archivos MP3

DVD y DVD±R/ RW finalizados

Archivos WMA

Archivos DivX

CDs de audio

Archivos JPG

## Códigos de región

Esta unidad tiene un código de región impreso en su parte posterior. La unidad sólo puede reproducir DVDs con la misma etiqueta que la existente en la parte posterior de la unidad, o “TODOS”.

- La mayoría de los DVD tienen el icono de un “mundo” con uno o más números claramente visibles en la portada. Este número debe coincidir con el código de región su unidad, o no podrá reproducir el disco.
- Si intenta reproducir un DVD con un código de región distinto al de su reproductor, el mensaje “Comprobar código de región” (“Check Regional Code”) aparecerá en la pantalla de TV.

# Requisito del archivo reproducible

## Requisitos de archivos de música MP3/ WMA

La compatibilidad de los archivos MP3/ WMA con este reproductor queda limitada de la siguiente manera :

- Frecuencia de muestreo : entre 32 a 48 kHz (MP3), entre 32 a 48kHz (WMA)
- Tasa de bits : entre 32 a 320 kbps (MP3), entre 40 a 192 kbps (WMA)
- Versión admitida : v2, v7, v8, v9
- Máximo número de archivos: menos de 999.
- Extensiones de archivo : “.mp3”/ “.wma”
- Formato de archivo en CD-ROM: ISO9660/ JOLIET
- Le recomendamos utilizar Easy-CD Creator, que crea un sistema de archivos ISO 9660.

## Requisitos de archivos de fotografías

La compatibilidad de los discos JPEG con este reproductor está limitada de la siguiente manera :

- Máx. píxeles de ancho: 2 760 x 2 048 píxeles
- Máximo número de archivos: menos de 999.
- Algunos discos pueden no funcionar debido a diferentes formatos de grabación o al estado del disco.
- Extensiones de archivo : “.jpg”
- Formato de archivo en CD-ROM: ISO9660/ JOLIET



## Requisitos de archivos DivX

La compatibilidad de los discos DivX en este reproductor está limitada a :

- Resolución disponible : 720x576 (An x Al) píxeles
- El nombre de archivo del subtítulo DivX no debe superar los 45 caracteres.
- Si hay ningún código que no se pueda expresar en el archivo DivX, puede que se reproduzca la marca " \_ " en la pantalla.
- Velocidad de fotogramas: inferior a 30 fotogramas por segundo
- Si la estructura de vídeo y audio de los archivos grabados no está intercalada, se emitirá vídeo o audio.
- Archivos DivX reproducibles: ".avi", ".mpg", ".mpeg", ".divx"
- Formatos de subtítulo reproducibles: SubRip(\*.srt/ \*.txt), SAMI(\*.smi), SubStation Alpha(\*.ssa/ \*.txt), MicroDVD(\*.sub/ \*.txt), SubViewer 2.0(\*.sub/ \*.txt)
- Formato Códec reproducible : "DIVX3.xx", "DIVX4.xx", "DIVX5.xx", "MP4V3", "3IVX".
- Formato de audio reproducible : "AC3", "PCM", "MP3", "WMA", "DTS".
- Los discos formateados mediante el sistema Live file, no podrán ser utilizados en este reproductor.
- Si el nombre del archivo de película es diferente al del archivo de subtítulos, durante la reproducción de un archivo DivX no se visualizarán los subtítulos.
- Si reproduce un archivo DivX que no cumple las especificaciones DivX, es posible que no funcione con normalidad.

## Dispositivos USB compatibles

- Reproductor MP3: Reproductor MP3 de tipo Flash
- Unidad USB Flash: Dispositivos que admiten USB 2.0 o USB 1.1
- La función USB de esta unidad no admite algunos dispositivos USB.

## Requisitos de dispositivo USB

- No admite dispositivos que requieran instalación adicional de software al conectarlo a un ordenador.
- No retire el dispositivo USB durante la operación.
- Para un dispositivo USB de mayor capacidad, podría tardar más de unos minutos en examinarlo
- Para prevenir la pérdida de datos, haga una copia de seguridad.
- Si usa un cable de extensión o un concentrador USB, el dispositivo USB no podrá ser reconocido.
- No se admite el sistema de archivos NTFS. (Sólo se admite el sistema de archivos FAT (16/32).)
- Esta unidad no se admitirá cuando el número total de archivos es 1 000 o más.
- No se admiten discos duros externos, dispositivos bloqueados o dispositivos de memoria USB.
- El puerto USB de la unidad no puede conectarse al PC. La unidad no puede usarse como un dispositivo de almacenamiento.

# Panel frontal

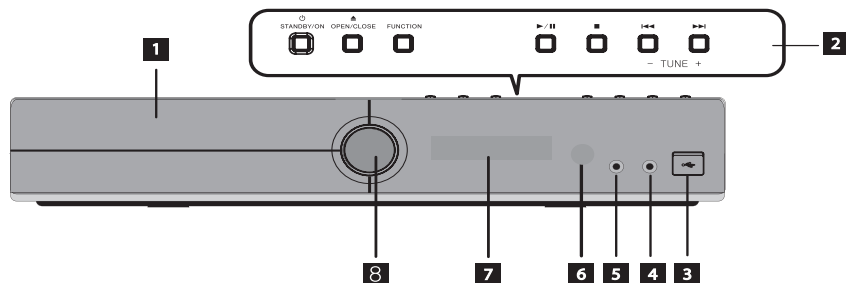

**1** Bandeja de disco

**2 Botones de operación**

⏻ STANDBY/ON

⏮ OPEN/ CLOSE

**FUNCTION**

Cambia la fuente de entrada o función.

▶/⏸ (Play/Pause)

■ (STOP)

⏮⏮⏮ (SALTAR)

- TUNE + (Sintonización de la radio)

**3** Puerto USB

**4** MIC

**5** PORTABLE IN

**6** Sensor de mando a distancia

**7** Pantalla

**8** Control del volumen

## Panel trasero

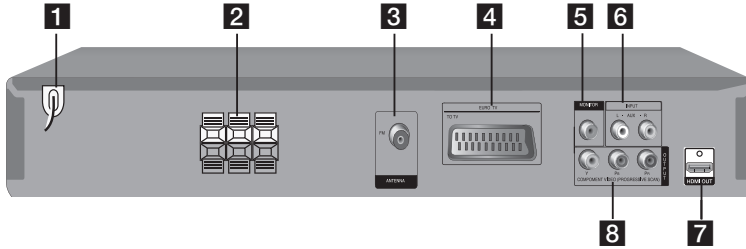

**1** Cable de alimentación CA  
Conecta la alimentación eléctrica.

**2** Conectores de altavoces

**3** Conector de antena FM

**4** Conector SCART

**5** VIDEO OUT

**6** AUX (L/R) INPUT

**7** HDMI OUT (tipo A, Versión 1.3) Se conecta al televisor con entradas HDMI.

**8** COMPONENT VIDEO (Y Pb Pr) OUTPUT (PROGRESSIVE SCAN)

# Mando a distancia

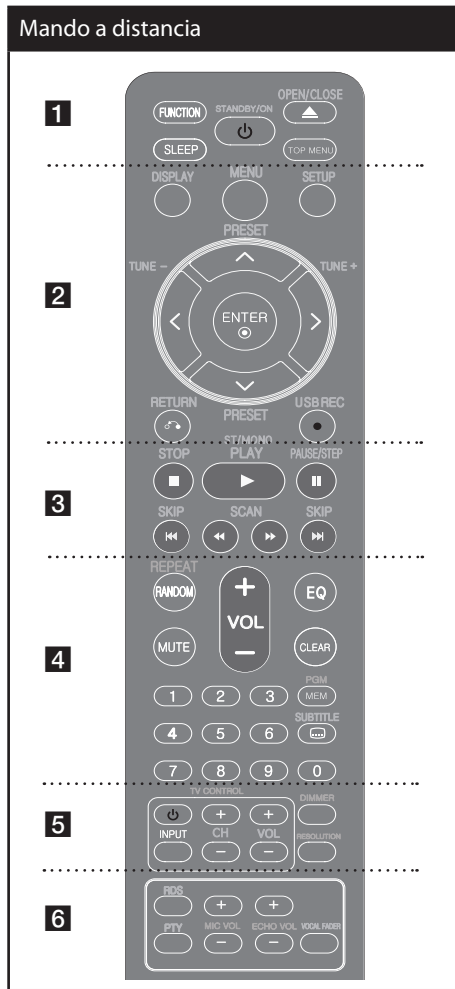

..... **1** .....

**FUNCTION** : Selecciona la función y la fuente de entrada. (DVD/CD, USB, AUX, TV-AUDIO, PORTABLE, FM)

**SLEEP** : configura el sistema para que se apague automáticamente a una hora específica.

**STANDBY/ON** (⏻) : enciende o apaga la unidad.

**OPEN/CLOSE** (⏮) : Abre o cierre la bandeja de disco.

**TOP MENU** : si el título actual del DVD tiene un menú, el menú de títulos aparecerá en pantalla. De lo contrario, el menú del disco puede no aparecer.

..... **2** .....

**DISPLAY** : accede a la visualización en pantalla.

**MENU** : accede al menú de un DVD.

**SETUP** : accede o elimina el menú de configuración.

**PRESET** (⏮ ⏭) : selecciona una emisora presintonizada de radio

**TUNE** (-/+): sintoniza la emisora de radio deseada.

⏮/⏭/</> (arriba/ abajo/ izquierda/ derecha): navegue por la visualización en pantalla.

**ENTER** : acepta la selección del menú.

**RETURN** (⏮) : regresando en el menú o saliendo del menú de configuración.

**USB REC** (●) : Grabación directa por USB.

..... **3** .....

**STOP** (■) : detiene la reproducción o grabación.

**PLAY** (▶), **ST/MONO** : inicia la reproducción. Selecciona Mono/ Stereo

**PAUSE/STEP** (⏸) : Pausar una reproducción.

**SKIP** (⏮ / ⏭) : Pasa al capítulo/ pista/ archivo siguiente o anterior.

**SCAN** (⏮/⏭) : búsqueda hacia atrás o adelante.

## Mando a distancia

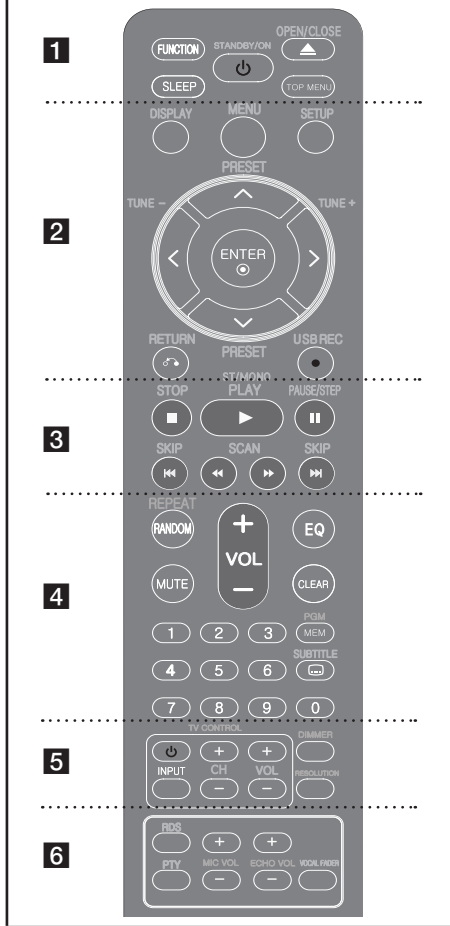

..... **4** .....

**REPEAT/RANDOM** : Para seleccionar un modo de reproducción. (RANDOM (ALEATORIO), REPEAT (REPETIR))

**MUTE** : Desactiva el sonido.

**VOL (Volume) (+/-)** : ajusta el volumen del altavoz.

**EQ (Efecto ECUALIZADOR)** : Puede elegir las impresiones de sonido.

**CLEAR** : elimina un número de pista en la lista de Programa.

**PROG./MEMO.** : accede o sale del menú Programa.

**SUBTITLE (☰)** : Durante la reproducción, pulse repetidamente **SUBTITLE** para seleccionar el idioma de subtítulos que desee.

**Botones numéricos 0 a 9** : selecciona las opciones numeradas de un menú.

..... **5** .....

**Botones de control de la TV** : controlan la TV.

## Control de la TV

También puede controlar el nivel de sonido, fuente de entrada y el encendido y apagado de televisores Pioneer. Mantenga presionado el botón POWER (TV) y presione repetidamente el botón PR/CH (+/-) hasta que la TV se encienda o apague.

**DIMMER** : Ajusta el brillo de la pantalla.

**RESOLUTION** : Ajusta la resolución de salida para las tomas HDMI y COMPONENT VIDEO OUT.

..... **6** .....

**RDS** : Sistema de datos de radio.

**PTY** : Muestra las diversas visualizaciones de las opciones RDS.

**MIC VOL (+/-)** : Ajusta el volumen del micrófono.

**ECHO VOL (+/-)** : Ajuste el volumen de eco.

**VOCAL FADER** : Puede disfrutar de la función karaoke, reduciendo el sonido de la voz de la música en las diferentes fuentes.

## Coloque la batería en el control remoto

Asegúrese de que los polos + (más) y - (menos) de la batería coincide con los del control remoto.

# 3 Instalación

## Monte los altavoces (S-DV303FS)

### Para subwoofer:

Utilice el adhesivo incluido para colocar los cuatro apoyos grandes en la base del subwoofer.

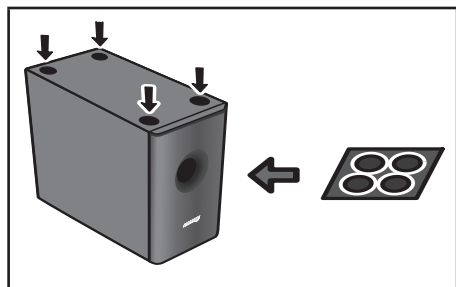

Montaje de los pies de los altavoces y fijación de los altavoces delanteros

1. Introduzca el vástago desde los orificios situados detrás de la base y fíjelo con los 4 tornillos.

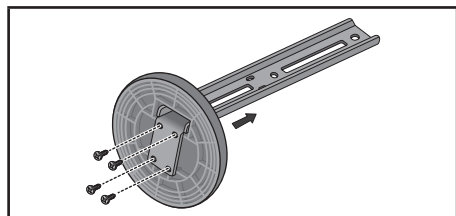

2. Fije la junta al vástago.

Fije la junta a la superficie del vástago donde se montará el altavoz..

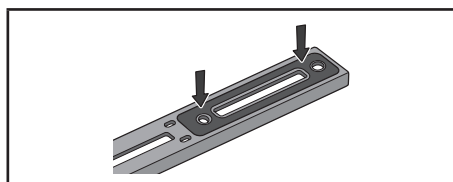

3. Introduzca el cable del altavoz desde el orificio situado detrás de la base a través del vástago y conéctelo con el terminal del altavoz. Tras la conexión, ponga el cable del altavoz en la abertura del lado trasero del altavoz.

Haga coincidir el tubo de color del cable con el indicador de color de la etiqueta, e introduzca el cable blanco con línea gris en el lado rojo (+) y el otro cable en el lado negro (-).

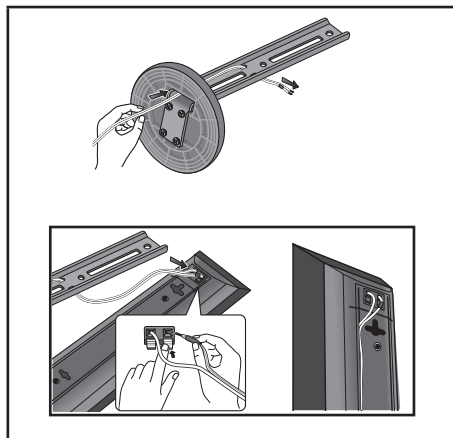

#### 4. Fije el altavoz y el vástago con 2 tornillos.

Asegúrese de que el cable del altavoz no quede enganchado entre el altavoz y el vástago.

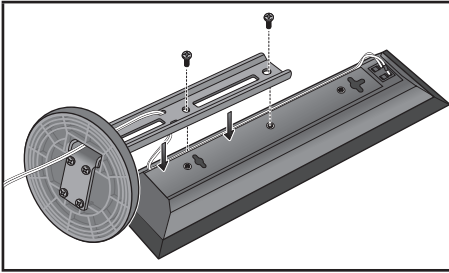

#### 5. Tras la conexión, ponga el cable del altavoz en la parte trasera de la base de soporte.

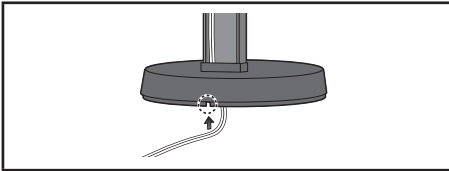

#### 6. Conecte los cables al reproductor.

Conecte el cable blanco con el lado de línea gris (+) y el otro cable en el lado (-). Para conectar el cable al reproductor, presione cada pestaña plástica para abrir el terminal de conexión. Introduzca el cable y suelte la pestaña.

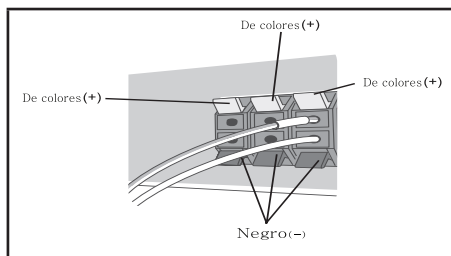

### ! PRECAUCIÓN

- No conecte ningún altavoz diferente a los suministrados con este sistema.
- No conecte los altavoces suministrados a ningún amplificador diferente al que se incluye con este sistema. La conexión a otro amplificador puede dar lugar a fallos de funcionamiento o un incendio.

## Montaje mural del altavoz central

### Antes del montaje

Recuerde que el sistema de altavoces es pesado y que su peso podría hacer que se aflojen los tornillos, o que falle el material de la pared que los sujeta, con una posible caída de los altavoces. Asegúrese de que la pared en la que desea montar los altavoces tenga la resistencia suficiente para soportarlos. No realice el montaje sobre contrachapado o paredes blandas.

No se incluyen los tornillos de montaje. Utilice tornillos adecuados para el material de la pared y apoye el peso del altavoz.



### PRECAUCIÓN

- Si no está seguro de la calidad y la resistencia de una pared, consulte a un profesional.
- Pioneer no se hace responsable de ningún accidente o daños resultantes de una instalación inadecuada.

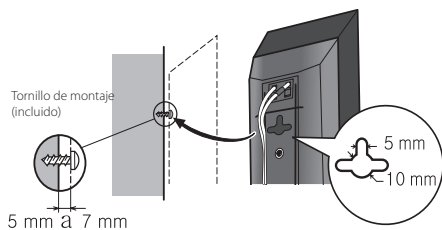

### Colocación de los altavoces

El altavoz delantero se puede colgar vertical u horizontalmente en la pared.

Utilice un agujero para colgarlo verticalmente y dos agujeros para hacerlo horizontalmente.

La ilustración muestra el altavoz delantero derecho.

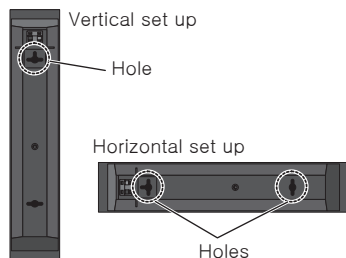

Cuando instale el altavoz horizontalmente, colóquelo de modo que el terminal del altavoz del lado trasero quede en el exterior del extremo de la superficie, más alejado del otro altavoz.





## Notas adicionales sobre la colocación

Instale los altavoces principales delanteros izquierdo y derecho a la misma distancia del televisor.

### Precauciones:

Asegúrese de enroscar el cable pelado del altavoz e insértelo completamente en el terminal del altavoz. Si alguno de los cables de altavoz pelados toca el panel trasero, puede hacer que se corte la alimentación eléctrica como medida de seguridad.

Los altavoces delanteros suministrados con este sistema están protegidos magnéticamente. Sin embargo, dependiendo de la ubicación de instalación, puede producirse distorsión del color si los altavoces se instalan muy cerca de la pantalla de un televisor. Si esto ocurre, apague el televisor, y enciéndalo después de 15 – 30 minutos. Si el problema continúa, separe el sistema de altavoces del televisor.

El subwoofer no está protegido magnéticamente y, por esta razón, no puede colocarse cerca de un televisor o monitor. No coloque medios de almacenaje magnéticos (como discos flexibles y cintas o cassettes de vídeo) cerca del subwoofer.

No fije los altavoces delanteros y el subwoofer a una pared o techo. Podrían caerse o causar lesiones.

## Posizionamento del sistema

La figura seguente mostra un esempio di posizionamento del sistema.

Si noti che le figure in questo manuale di istruzioni possono essere diverse dall'unità reale per scopi esemplificativi.

Per il migliore audio surround, tutti gli altoparlanti tranne il subwoofer devono essere collocati alla stessa distanza dalla posizione di ascolto (A).

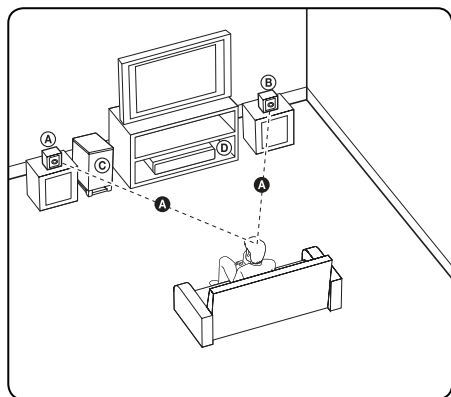

(A) Altoparlante frontale di sinistra (L)/ (B) Altoparlante frontale di destra (R):

Collocare gli altoparlanti frontali ai lati del monitor o dello schermo e quanto più possibile a livello con la superficie dello schermo.

(C) Subwoofer: la posizione del subwoofer non è così critica, poiché i suoni bassi non sono molto direzionali. Tuttavia, è consigliabile collocare il subwoofer accanto agli altoparlanti frontali. Ruotarlo leggermente verso il centro dell'ambiente per ridurre i riflessi delle pareti.

(D) Unità.

## ! PRECAUCIÓN

- Tenga cuidado y asegúrese de que los niños no se apoyan o dejan objetos en el \*conducto del altavoz. \*Conducto del altavoz: Habitación para sonidos bajos en la estructura (alojamiento) del altavoz.
- Los altavoces contienen piezas magnéticas, por lo que pueden aparecer irregularidades cromáticas en la pantalla del televisor o en el monitor del ordenador. Utilice los altavoces lejos de la televisión y del monitor del ordenador.

## Conexiones a su TV

Realice una de las conexiones siguientes, dependiendo de las opciones del propio equipo.

### ! Nota

- Dependiendo de su TV y otros equipos que quiera conectar, hay varias formas de conectar el reproductor. Utilice sólo una de las conexiones descritas en este manual.
- Por favor, consulte los manuales de su TV, sistema estéreo y otros dispositivos según necesite para establecer la mejor conexión posible.

### ! PRECAUCIÓN

- Asegúrese de que el reproductor está conectado directamente al TV. Sintonice el TV al canal de entrada de vídeo correcto.
- No conecte el reproductor a través de su VCR. La imagen se podría distorsionar al realizar la copia.

## Conexión del componente de vídeo

Conecte las tomas de salida de componente de vídeo (Escaneado progresivo) de la unidad a las tomas correspondientes en la televisión mediante los cables Y, Pb, Pr.

Puede que escuche el sonido a través de los altavoces del sistema.

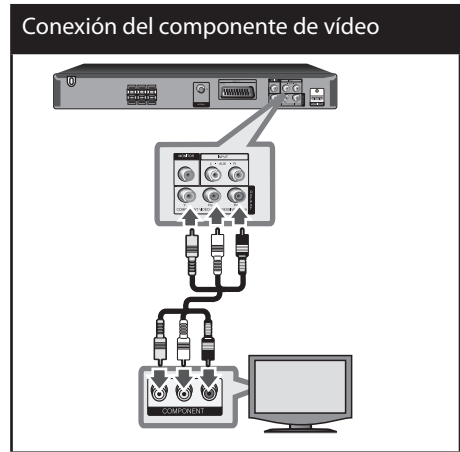

### ! Nota

Si su televisión admite señales de formato progresivo, debe utilizar esta conexión y configurar [Escaneado progresivo] en [Pantalla] en [Activado]. (Ver página 27).

## conexión [HDMI OUT] (SALIDA HDMI)

Si usted tiene un televisor o monitor HDMI, podrá conectarlo a esta unidad utilizando un cable HDMI. Conecte la toma HDMI OUT del reproductor a la toma HDMI IN de un televisor o monitor compatible con HDMI. Ponga la fuente del televisor en HDMI (consultee! manual del propietario del televisor).

### conexión [HDMI OUT] (SALIDA HDMI)

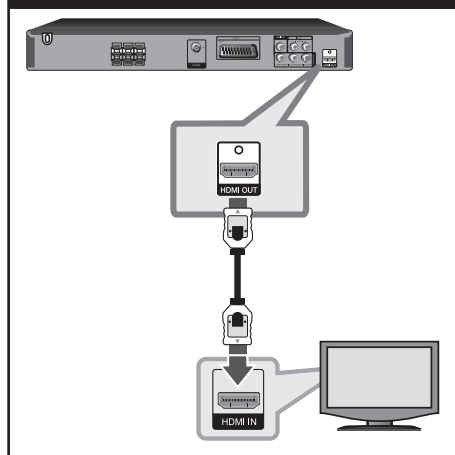

### CONSEJO

Puede disfrutar de audio digital y señales de vídeo juntos con esta conexión HDMI.



### Nota

- Si un dispositivo HDMI conectado no acepta la salida de audio del reproductor, el audio del dispositivo HDMI podrá distorsionarse o no emitirse.
- Cuando conecte un aparato compatible con HDMI o DVI, asegúrese de lo siguiente:
  - Intente apagar el dispositivo HDMI/DVI y esta unidad. A continuación, encienda el dispositivo HDMI/DVI y déjelo así durante cerca de 30 segundos; después encienda esta unidad.
  - La entrada de vídeo del aparato conectado se ajusta correctamente para esta unidad.
  - El aparato conectado es compatible con entrada de vídeo de 720x480i (or 576i), 720x480p (o 576p), 1280x720p, 1920x1080i o 1920x1080p
- No todos los dispositivos HDMI o DVI compatibles con HDCP funcionarán con este reproductor.
  - No se mostrará correctamente la imagen con aparatos no HDCP.
  - Esta unidad no reproduce y la pantalla del televisor cambia a blanco y negro o puede producirse ruido de nieve..



### PRECAUCIÓN

- El cambio de la resolución con la conexión ya realizada puede dar lugar a fallos de funcionamiento. Para solucionar el problema, apague la unidad y después vuelva a encenderla.
- Cuando la conexión HDMI con HDCP no está verificada, la pantalla del televisor la pantalla del televisor cambia a blanco y negro o puede producirse ruido de nieve. En este caso, compruebe la conexión HDMI o desconecte el cable HDMI.
- Si hay ruido o líneas en la pantalla, compruebe el cable HDMI (generalmente, la longitud se limita a 4,5 m) y utilice cable HDMI de alta velocidad (Versión 1.3).

## Conexión del vídeo

Conecte la toma de salida de vídeo (VIDEO OUTPUT) en la unidad a la toma de entrada (IN) de vídeo en el TV mediante el cable de vídeo.

Puede que escuche el sonido a través de los altavoces del sistema.

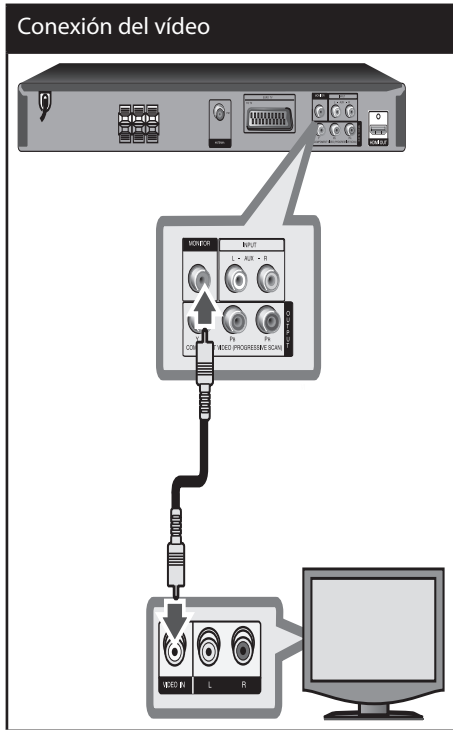

## Conexión SCART

Conecte la toma SCART en la unidad a la toma de entrada (IN) SCART en el TV mediante un cable de vídeo.

Puede que escuche el sonido a través de los altavoces del sistema.

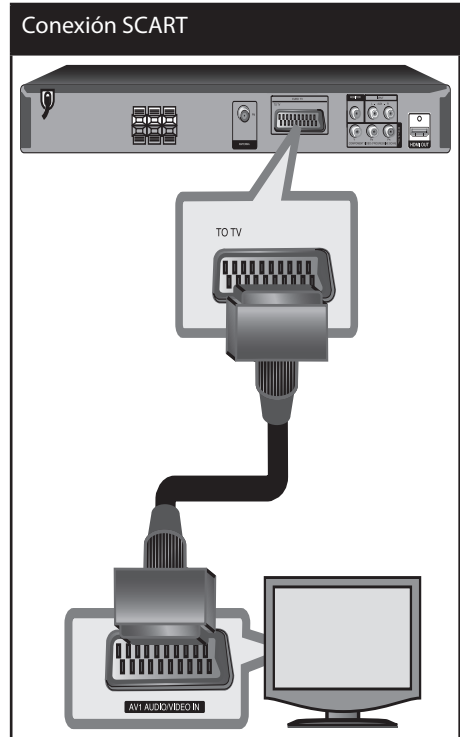

## Conexión de equipo opcional

### Conexión a entrada auxiliar

Conecte una salida del dispositivo auxiliar al conector (izquierdo "L" o derecho "R") de entrada de audio auxiliar.

Si su TV sólo tiene una salida para el audio (mono) conéctelo a la toma de audio izquierda (color blanco) en la unidad.

#### Conexión a entrada auxiliar

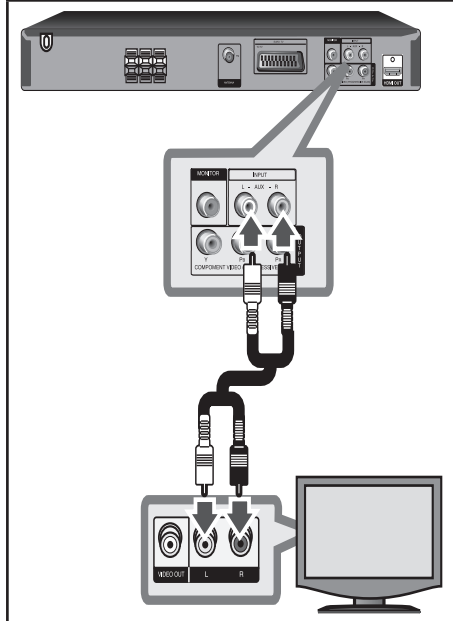

### Conexión a entrada de audio (Portátil)

Conecte una salida del dispositivo portátil (MP3 o PMP, etc.) al conector de entrada de audio.

#### Conexión a entrada de audio

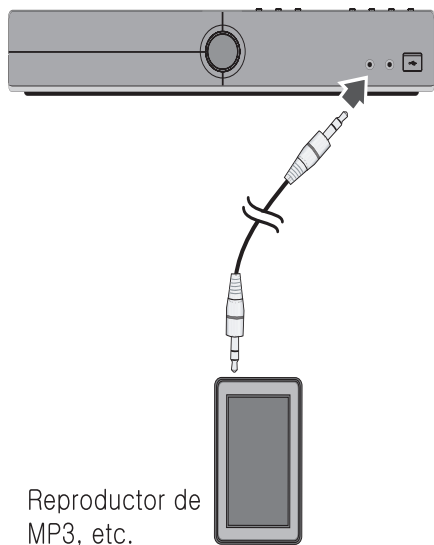

## Conexión USB

Conecte el puerto USB de la memoria USB (o de un reproductor MP3, etc.) al puerto USB, en la parte frontal de la unidad.

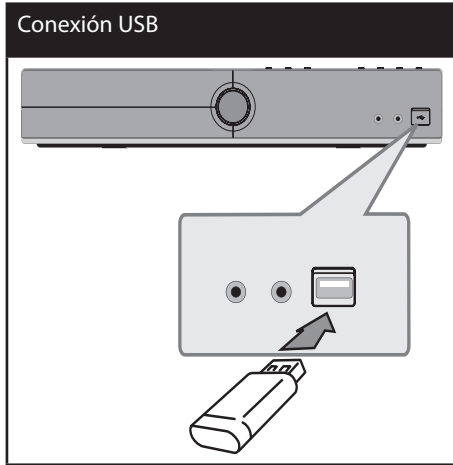

### Retirar el dispositivo USB de la unidad

1. Elija un modo de función diferente o pulse **STOP** (■) dos veces seguidas.
2. Retire el dispositivo USB de la unidad.

## Conexión de la antena

Conecte la antena FM facilitada para escuchar la radio.

Conecte la antena de hilo FM al conector de antena FM.



### Nota

Asegúrese de sacar la antena por hilo FM completamente. Después de conectar la antena por hilo FM, manténgala lo más horizontal posible.

## Ajuste de los valores de configuración

Al utilizar el menú de configuración, puede realizar diferentes ajustes en los elementos como la imagen o el sonido.

También puede establecer un idioma para los subtítulos y para el menú de configuración, entre otras funciones. Para información sobre cada elemento del menú de configuración, consulte las páginas 26 a 30.





3

Instalación

## Cómo mostrar y salir del menú de configuración

1. Seleccione la función DVD/CD o USB pulsando **FUNCTION**.
2. Pulse **SETUP**.  
Muestra el menú de configuración.
3. Pulse **SETUP** o **RETURN** para salir del menú de configuración.

### Acerca del menú de ayuda para Configuración

Menú	Botones	Funcionamiento
 <b>Move</b>	^ v	Permite desplazarse a otro menú.
 <b>Prev.</b>	<	Permite retroceder al nivel anterior.
 <b>Select</b>	>	Permite avanzar al siguiente nivel o seleccionar un menú.
	<b>RETURN</b>	Permite salir del menú de configuración [Setup] o configurar el altavoz 2.1 [Ajuste altavoz 2.1].
	<b>ENTER</b>	Permite confirmar el menú.



## IDIOMA

### Idioma del menú

Seleccione un idioma para el menú de configuración y los mensajes en pantalla.

### Audio del disco/ Subtítulo del disco/ Menú del disco

Seleccione el idioma que prefiere para la pista de audio (audio del disco), subtítulos y menú del disco.

**Original** – aplica el idioma original en el que se grabó el disco.

**Otros** – Para seleccionar otro idioma, pulse los botones numéricos y a continuación, **ENTER** para introducir el número de 4 dígitos correspondiente de acuerdo con la lista del código de idioma de la página 43. Si introduce un código de idioma erróneo, pulse **CLEAR** (Borrar).

**Apagado (para subtítulos de disco)** – Apagar subtítulos.

## PANTALLA

### Aspecto TV

Seleccione el formato de pantalla a utilizar en función de la forma de la pantalla de su televisor.

**4:3** – seleccione cuando esté conectada una TV 4 : 3.

**16:9** – seleccione cuando esté conectada una TV panorámica 16 : 9.

### Modo visualización

Si selecciona 4 : 3, necesitará definir cómo desea visualizar en su pantalla de televisión los programas y películas en formato panorámico.

**LetterBox** – Despliega una imagen con bandas en la parte superior e inferior de la pantalla.

**PanScan** – Despliega automáticamente una imagen amplia en la pantalla, donde se recortan las partes que no encajan. (Si el disco/archivo no es compatible con la opción Pan Scan, la imagen se muestra en formato de pantalla ancha).

### Selecciona salida TV

Seleccione una opción en función del tipo de conexión de la TV.

**RGB** – si su TV está conectado mediante Euroconector.

**YPbPr** – si su TV está conectada a las tomas de COMPONENT/ PROGRESSIVE SCAN de la unidad.



### Nota

Si cambia la selección de salida de TV a RGB desde YPbPr en el menú configuración, especialmente cuando conecte la unidad con la conexión de vídeo componente, la pantalla se volverá negra. En este caso, conecte el cable de vídeo en la conexión MONITOR y seleccione de nuevo YPbPr en el menú de configuración.

## AUDIO

### DRC (Control de rango dinámico)

Posibilita un sonido limpio a volúmenes bajos (sólo Dolby Digital). Ajústelo en [Encendido] para lograr este efecto.

### Vocal

Seleccione [Encendido] para mezclar los canales de karaoke en estéreo normal.

Esta función sólo está disponible en DVDs de karaoke multicanal.

### Sincronismo HD AV

En ocasiones, en la televisión digital puede producirse un retardo entre la imagen y el sonido. Si esto ocurre, se puede compensar ajustando un retardo en el sonido, es decir, hacer que 'espere' a la llegada de la imagen: se denomina HD AV Sync. Utilice  $\wedge$   $\vee$  en el mando a distancia para desplazarse arriba y abajo en la cantidad de retardo, que se puede seleccionar en cualquier valor entre 0 y 300 mseg.

### Semi Karaoke

Cuando ha finalizado completamente un capítulo/título/pista, esta función muestra la puntuación en la pantalla con un sonido de fanfarria.

**On** – Cuando se termina de cantar aparece una puntuación en la pantalla.

**Off** – No aparecen el sonido ni la puntuación en la pantalla.



#### Nota

- Los discos DVD, DVD Karaoke con más de 2 pistas son discos disponibles para esta función.
- Mientras ve películas, desactive el Semi Karaoke en el menú CONFIGURACIÓN o disfrútelo sin conectar el MIC si el sonido de fanfarria o la puntuación aparecen durante el cambio de un capítulo.

## Ajuste altavoz 2.1

Realice los siguientes ajustes en el decodificador del canal 2.1 incorporado.

1. Pulse **SETUP**.
2. Utilice  $\wedge$   $\vee$  para seleccionar el menú de audio y después, pulse  $\triangleright$ .
3. Utilice  $\wedge$   $\vee$  para seleccionar el menú [Ajuste altavoz 2.1] y después, pulse  $\triangleright$ .
4. Pulse **ENTER** parecerá [Ajuste altavoz 2.1]



5. Utilice  $\leftarrow$   $\rightarrow$  para seleccionar el altavoz deseado.
6. Ajuste las opciones utilizando los botones  $\wedge$   $\vee$   $\leftarrow$   $\rightarrow$ .
7. Pulse **RETURN** para confirmar su selección. Vuelva al menú anterior.

## Selección de altavoz

Seleccione un altavoz que quiera ajustar.



### Nota

Ciertos valores del altavoz están prohibidos debido a un acuerdo de licencia de Dolby Digital.

**Tamaño** – ya que la configuración del altavoz es fija, no puede cambiar sus ajustes.

**Volumen** – pulse < > para ajustar el nivel de salir del altavoz seleccionado.

**Distancia** – Después de conectar los altavoces al receptor de DVD, configure la distancia entre los altavoces y el punto donde se escuchan si la distancia de los altavoces central o trasero es superior a la distancia de los altavoces frontales. Esto permite que el sonido de cada altavoz llegue al oyente al mismo tiempo. Pulse < > para ajustar la distancia del altavoz seleccionado. Esta distancia es equivalente a la diferencia de distancia entre el altavoz central o trasero y los altavoces frontales.

**Test** – pulse < > para evaluar las señales de cada altavoz. Ajuste el volumen para que coincida con el volumen de las señales de prueba memorizadas en el sistema.

## BLOQUEO (Control parental)

### Configuración inicial del código de área

Cuando utilice esta unidad por primera vez, deberá establecer el código de área.

1. Seleccione el menú [BLOQUEO] y pulse >.
2. Pulse >.
 

Para acceder a las opciones de bloqueo [BLOQUEO], debe introducir la contraseña que ha creado. Introduzca una contraseña y pulse **ENTER**. Vuelva a introducirla y pulse **ENTER** para confirmar. Si se equivoca antes de pulsar **ENTER**, pulse **CLEAR**.
3. Seleccione el primer carácter utilizando los botones  $\wedge$   $\vee$ .
4. Pulse **ENTER** y seleccione el segundo carácter utilizando los botones  $\wedge$   $\vee$ .
5. Pulse **ENTER** para confirmar su selección del código de área.

### Índice

Bloquea la reproducción de los DVDs clasificados según su contenido. No todos los discos se clasifican.

1. Seleccione [Índice] en el menú [BLOQUEO] y pulse >.
2. Introduzca una contraseña y pulse **ENTER**.
3. Seleccione un valor entre 1 y 8 utilizando los botones  $\wedge$   $\vee$ .

**Índice 1 a 8:** el valor uno (1) es el más restrictivo mientras que el ocho (8) es el que menos restricciones presenta.

**Desbloqueo:** si selecciona el desbloqueo, el control parental no se activa y el disco se reproduce en su totalidad.

4. Pulse **ENTER** para confirmar su selección de clasificación.

## Contraseña

Puede introducir o cambiar la contraseña.

1. Seleccione [Contraseña] en el menú de bloqueo [BLOQUEO] y después, pulse >.
2. Introduzca una contraseña y pulse **ENTER**.

Para cambiar la contraseña, pulse **ENTER** cuando aparezca marcada la opción [Cambiar]. Introduzca una contraseña y pulse **ENTER**. Vuelva a introducirla y pulse **ENTER** para confirmar.

3. Pulse **SETUP** para salir del menú.



### Nota

**Si olvida la contraseña, la puede eliminar siguiendo estos pasos:**

1. Pulse **SETUP** para mostrar el menú de configuración.
2. Introduzca el número de 6 dígitos "210499" y pulse **ENTER**. La contraseña se ha borrado.

## Código de área

Introduzca el código del área cuyos estándares se utilizaron para clasificar el disco del vídeo DVD, según la lista en la página 44.

1. Seleccione [Código de área] en el menú [BLOQUEO] y después, pulse >.
2. Introduzca una contraseña y pulse **ENTER**.
3. Select the first character using **▲ ▼** buttons.
4. Pulse **ENTER** y seleccione el segundo carácter utilizando los botones **▲ ▼**.
5. Pulse **ENTER** para confirmar su selección del código de área.

## OTROS

### PBC (Control de reproducción)

El control de reproducción proporciona funciones especiales de navegación que están disponibles en algunos discos. Seleccione [On] para utilizar esta función.

### DivX(R) VOD

Le proporcionamos el código de registro DivX® VOD (Televisión a la carta) que le permitirá alquilar y comprar vídeos mediante el servicio DivX® VOD.

Para obtener más información, visite [www.divx.com/vod](http://www.divx.com/vod).

Pulse **ENTER** cuando [DivX(R) VOD] aparezca resaltado y pueda ver el código de registro de la unidad.

ACERCA DE DIVX VIDEO: DivX® es un formato de vídeo digital creado por DivX, Inc. Es un aparato con certificación DivX oficial que reproduce vídeo DivX. Visite [www.divx.com](http://www.divx.com) para obtener más información y herramientas de software para la conversión de sus archivos en vídeo DivX.

ACERCA DE VÍDEO A LA CARTA DIVX: Este aparato con certificación DivX® debe registrarse para la reproducción de contenidos de vídeo a la carta (VOD) DivX. Para generar el código de registro, encuentre la sección DivX VOD en el menú de configuración del aparato. Vaya a [vod.divx.com](http://vod.divx.com) con este código para completar el proceso de registro y obtener más información acerca de DivX VOD.



### Nota

Todos los vídeos descargados de DivX® VOD sólo podrán reproducirse en esta unidad.

# 4 Funcionamiento

## Funcionamiento básico

1. Inserte el disco utilizando **OPEN/CLOSE** o conecte el dispositivo USB al puerto USB.
2. Seleccione la función DVD/CD o USB pulsando **FUNCTION**.
3. Seleccione un archivo (o una pista o título) que quiera reproducir pulsando **^ v < >**.

 **Nota**

Al reproducir un disco o memoria Flash USB que contenga archivos DivX, MP3/WMA y JPEG juntos, puede seleccionar qué menú de archivos le gustaría reproducir, pulsando **MENU**. Si aparece el mensaje "Este archivo no es soportado por el equipo.", seleccione un archivo adecuado pulsando **MENU**.

Función	Qué hacer
Detener	Pulse <b>■</b>
Reproducir	Pulse <b>▶</b>
Pausar	Pulse <b>PAUSE/STEP</b>
Reproducir fotograma a fotograma	Pulse <b>PAUSE/STEP</b> varias veces para la reproducción fotograma a fotograma.

Función	Qué hacer
Saltar al capítulo/pista/archivo siguiente/anterior	Durante la reproducción, pulse <b>◀◀</b> o <b>▶▶</b> para ir al capítulo/pista siguiente o para volver al inicio del capítulo/pista actual. Pulse <b>◀◀</b> dos veces y brevemente para retroceder al capítulo/pista anterior.
Localice rápidamente un punto mediante la reproducción de un archivo en avance o retroceso rápido.	Durante la reproducción, pulse <b>◀◀</b> o <b>▶▶</b> varias veces para seleccionar la velocidad de escaneo requerida. Para volver a la velocidad normal, pulse <b>PLAY</b> .
Reproducción repetitiva o aleatoria	Pulse <b>REPEAT/RANDOM</b> varias veces y el título, capítulo o pista actual se repetirá de forma repetitiva o aleatoria. - Modo de reproducción aleatoria: sólo en archivos de música.
Disminuir la velocidad de reproducción	En el modo en pausa, pulse <b>SCAN</b> ( <b>◀◀</b> o <b>▶▶</b> ) para seleccionar la velocidad requerida.

## Otras funciones

### Mostrar información del disco en pantalla

Puede mostrar en la pantalla diversa información sobre el disco insertado.

1. Pulse **DISPLAY** para mostrar diferente información de reproducción.  
Los elementos mostrados variarán según el tipo de disco o el estado de reproducción.
2. Puede seleccionar un elemento presionando **Λ V**, y cambiar o seleccionar la configuración presionando **< >**.



1/23

Título – número de título actual/  
número total de títulos.



1/7

Capítulo – Número del capítulo  
actual/ número total de  
capítulos

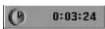

0:03:24

Tiempo – Tiempo de reproducción  
transcurrido

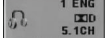
1 ENG  
5.1CH

Audio – Idioma de audio o canal  
seleccionado



off

SUBTÍTULO – Subtítulos  
seleccionados



1/1

ÁNGULO – Ángulo seleccionado/  
número total de ángulos



NORMAL

Sonido – Modo de sonido  
seleccionado.



#### Nota

Si no se pulsa ningún botón durante varios segundos, la visualización en pantalla desaparecerá.

### Cómo mostrar el menú de DVD

#### DVD

Cuando reproduzca un DVD que contenga varios menús, con ayuda del Menú podrá seleccionar el menú que quiere utilizar.

1. Pulse **MENU**.  
Aparecerá el menú del disco.
2. Seleccione el menú utilizando **Λ V < >**.
3. Pulse **PLAY** para confirmar.

### Cómo mostrar el título del DVD

#### DVD

Cuando reproduzca un DVD que contenga varios títulos, con ayuda del Menú podrá seleccionar el título que quiere utilizar.

1. Pulse **TOP MENU**.  
Aparecerá el título del disco.
2. Seleccione el menú utilizando **Λ V < >**.
3. Pulse **PLAY** para confirmar.

### Selecting a subtitle language

#### DVD DivX

During playback, press **SUBTITLE**() repeatedly to select a desired subtitle language.

### Reproducción a velocidad 1.5

#### DVD

La velocidad 1.5 le permite ver imágenes y escuchar sonido con mayor rapidez frente a una reproducción a velocidad normal.

1. Durante la reproducción, pulse **PLAY** ► para reproducir a una velocidad de 1,5 veces. ► x 1,5" aparecerá en la pantalla.
2. Vuelva a pulsar el botón **PLAY** ► para salir.

## Inicio de reproducción desde la hora seleccionada **DVD** **DivX**

Para iniciar la reproducción en cualquier momento elegido en el archivo o título.

1. Pulse **DISPLAY** durante la reproducción.
2. Pulse **^ V** para seleccionar el icono del reloj y aparecerá "--:--:--".
3. Introduzca la hora requerida en horas, minutos y segundos de izquierda a derecha.. Si se confunde en algún número, pulse **CLEAR** para eliminar los números introducidos. A continuación, introduzca los números correctos. Por ejemplo, para encontrar una escena a las 1 horas, 10 minutos y 20 segundos, deberá especificar "11020" con ayuda de los botones numéricos.
4. Pulse **ENTER** para confirmar. La reproducción se inicia desde la hora seleccionada.

## Memoria de última escena **DVD**

Esta unidad memoriza la última escena del último disco reproducido. La última escena permanecerá en memoria incluso si extrae el disco del reproductor o apaga la unidad (modo reposo (Stand-by)). Si introduce un disco con escena memorizada, la escena aparecerá automáticamente.

## Cambio de caracteres para mostrar el subtítulo DivX® correctamente **DivX**

Si el subtítulo no se muestra adecuadamente durante la reproducción, mantenga pulsado el botón **SUBTITLE** durante 3 segundos y, a continuación, pulse **< >** o **SUBTITLE** para seleccionar otro código de idioma hasta que el subtítulo se muestre adecuadamente y pulse **ENTER**.

## Reproducción programada **ACD** **MP3** **WMA**

La función de programa le permite guardar sus archivos favoritos desde cualquier disco o dispositivo USB en la memoria del receptor.

Un programa puede contener 30 pistas/archivos.

1. Seleccione la función DVD/CD o USB pulsando **FUNCTION**.
2. Para añadir música a la lista de programas, pulse **PGM/MEM** para acceder al modo de edición de programa (E) aparece una marca en el menú).
3. Seleccione la canción deseada en [List] mediante **^ V** y después, pulse **ENTER** para añadir la canción a la lista de programas.
4. Seleccione dicha música en la lista de programas y después pulse **ENTER** para iniciar la reproducción programada.

## Borrar un archivo de la lista de programas.

1. Utilice **^ V** para seleccionar la pista que quiere borrar de la lista de programas.
2. Pulse **CLEAR**.

## Borrar la lista de programas completa

Utilice **^ V < >** para seleccionar [Eliminar todo] y después pulse **ENTER**.



### Nota

Los programas también se borran cuando el disco o el dispositivo USB se retira, la unidad se apaga o la función cambia a otro modo.



## Visualizar un archivo de fotos

### JPG





Esta unidad puede reproducir discos que contengan archivos de fotos.

1. Seleccione la función DVD/CD o USB pulsando **FUNCTION**.
2. Utilice **^ V** para seleccionar una carpeta y después, pulse **ENTER**. Aparece una lista de los archivos de la carpeta. Si está en una lista de archivos y quiere volver a la lista de carpetas anterior, utilice los botones **^ V** en el mando a distancia para resaltar y **■... pulse ENTER**.
3. Si quiere ver un archivo concreto, pulse **^ V** para resaltar un archivo y pulse **ENTER** o **PLAY**. Mientras visualiza un archivo, puede pulsar **STOP** para volver al menú anterior (Menú JPEG).

## Visualización de archivos fotográficos como presentación de diapositivas **JPG**

1. Resalte el archivo (no la carpeta) desde donde le gustaría iniciar la presentación.
2. Utilice **^ V < >** para seleccionar la velocidad.  A continuación, utilice **< >** para seleccionar la opción (3s/ 5s/ 8s) que desea usar y pulse **⊙ ENTER**.
3. Utilice **^ V < >** para seleccionar  y después pulse **⊙ ENTER**.

## Acerca del menú de ayuda para la presentación de diapositivas

Menú	Botones	Funcionamiento
	<b>^ / V</b>	Permite girar la imagen
 Prev./ Next	<b>&lt; / &gt;</b>	Permite desplazarse a otro menú.
	<b>RETURN</b>	Cierra la presentación.
	<b>ENTER</b>	Permite ocultar el menú de ayuda.

## Escuchar música durante la presentación de diapositivas

### JPG

Puede escuchar música durante la presentación de diapositivas si el disco contiene música y archivos de fotos juntos. Use **^ V < >** para resaltar el icono  y, a continuación, pulse **ENTER** para comenzar la presentación de diapositivas.

### ! Nota

Esta función está disponible solamente en disco.



# Funcionamiento de la radio

Asegúrese de que tanto la antena aérea de FM están conectadas. (Consulte la página 25)

## Escuchar la radio

1. Pulse **FUNCTION** hasta que aparezca en la ventana de la pantalla FM.  
Se sintonizará la última emisora recibida.
2. Pulse durante aprox. dos segundos en **TUNE (-/+)** hasta que la indicación de frecuencia comience a cambiar, después suéltelo. La búsqueda se detiene cuando la unidad sintoniza una emisora.  
  
Pulse **TUNE (-/+)** varias veces.
3. Ajuste el volumen mediante el giro de **VOLUME** en el panel frontal o pulsando varias veces en **VOL +** o **-** en el mando a distancia.

## Configuración de las emisoras de radio

Puede configurar 50 emisoras en FM. Antes de la sintonización, asegúrese de bajar el volumen.

1. Pulse **FUNCTION** hasta que aparezca en la ventana de la pantalla FM.
2. Seleccione la frecuencia deseada pulsando **TUNE (-/+)**
3. Pulse **PGM/MEM**, un número predeterminado parpadeará en la ventana de la pantalla.
4. Pulse **PRESET (ΛV)** para seleccionar el número predeterminado que desee.
5. Pulse **PGM/MEM**  
Se guardará la emisora.
6. Repita los pasos 2 al 5 para guardar otras emisoras.

## Borrado de todas las emisoras guardadas

1. Mantenga presionado el botón **PGM/MEM** durante dos segundos.  
El mensaje ERASE ALL parpadeará en la pantalla del receptor de DVD.
2. Presione **PGM/MEM** para borrar todas las emisoras guardadas.

## Mejorar una mala recepción de FM

Pulse **PLAY (▶)** (ST/MONO) en el control remoto. Este botón modifica el sintonizador de estéreo a mono y normalmente mejora la recepción.

## Ver información acerca de una emisora de radio

El sintonizador de FM se incluye con la función RDS (Sistema de datos de radio). Muestra información acerca de la emisora de radio sintonizada. Presione repetidamente **RDS** para alternar entre los distintos tipos de datos :

---

**PS** (Nombre del servicio de programa)  
El nombre del canal aparecerá en la pantalla

---

**PTY** (Reconocimiento del tipo de programa)  
El tipo de programa (por ejemplo, Jazz o Noticias) aparecerá en la pantalla.

---

**RT** (Radio texto)  
Un mensaje de texto que contiene información especial desde la emisora. El texto puede pasar a lo largo de la pantalla.

---

**CT** (Información horaria controlada por el canal)  
Muestra la información horaria y la fecha emitida por la emisora.

---

Puede buscar las emisoras de radio según el tipo de programa pulsando **RDS**. El último **PTY** utilizado se mostrará en la pantalla. Pulse **PTY** una o más veces para seleccionar su tipo de programa preferido. Presione **< >**. durante unos segundos. El sintonizador iniciará la búsqueda de forma automática. Cuando se haya encontrado una emisora, la búsqueda se detendrá.

# Ajuste de sonido

## Configuración del modo envolvente

Este sistema tiene un número de efectos de sonido surround predefinidos. Puede seleccionar el efecto de sonido que desee con el **EQ**. Puede cambiar la opción **EQ** usando los cursores **< >** mientras se muestra en pantalla la información de **EQ**.

Los elementos mostrados para el Ecuador podrían ser diferentes dependiendo de las fuentes y efectos de sonido.

EN PANTALLA	Descripción
PIONEER	Puede disfrutar de un sonido confortable y natural.
AUTO EQ	Detecta la ecualización de sonido más similar al género incluido en la etiqueta MP3 ID3 de los archivos de canción
POP CLASSIC JAZZ ROCK	Este programa proporciona una atmósfera entusiasta al sonido, aportando el sentimiento de que está en un verdadero concierto de rock, pop, jazz o música clásica.
MP3 - OPT	Esta función se optimiza para lograr un archivo MP3 comprimible. Mejora el sonido de agudos.
BASS	Durante la reproducción, refuerza el efecto envolvente, de agudos y graves.
NORMAL	Puede disfrutar del sonido sin efecto del ecualizador.



### Nota

- En algunos modos envolventes, algunos altavoces pueden no escucharse o emitir un sonido bajo, dependiendo del modo envolvente o la fuente de audio, y no debe entenderse como un defecto.
- Puede que deba restablecer el modo envolvente, después de cambiar la entrada, a veces incluso después de cambiar la pista del sonido.

# Funcionamiento avanzado

## Configuración de temporizador

Pulse **SLEEP** una o más veces para seleccionar el tiempo de retardo entre 10 y 180 minutos, después la unidad se apagará.

Para comprobar el tiempo restante, pulse **SLEEP**.

Para cancelar la función Sleep (Dormir), pulse varias veces en **SLEEP** hasta que aparezca "SLEEP 10" y después pulse una vez más mientras "SLEEP 10" se muestra en la pantalla.



### Nota

Puede comprobar el tiempo restante antes de que la unidad se apague.

## REGULADOR DE INTENSIDAD

Pulse **DIMMER** una vez. La pantalla cambia entre tres niveles de brillo. Para cancelarlo, pulse **DIMMER** repetidamente hasta desactivar el regulador de intensidad.

## Protector de pantalla

El salvapantallas aparece cuando usted deja el reproductor de la unidad en modo Stop durante más de cinco minutos.

## Desactivar el sonido de forma temporal

Pulse **MUTE** para desactivar el sonido de la unidad.

Puede desactivar el sonido de la unidad para, por ejemplo, responder al teléfono; el indicador de esta función parpadeará en la ventana de la pantalla.

## Selección de sistema - Opcional

Debe seleccionar el modo adecuado para su sistema de TV. Si la indicación "NO DISC" aparece en pantalla, mantenga presionado **PAUSE/STEP (II)** durante más de cinco segundos para poder seleccionar un sistema. (PAL/ NTSC)

## Visualización de información del archivo (ID3 TAG)

Mientras reproduce un archivo MP3 con información sobre su contenido, podrá visualizar dicha información pulsando **DISPLAY**.

## Escuchar música desde el reproductor portátil o un dispositivo externo

La unidad puede usarse para reproducir música desde muchos tipos de dispositivos portátiles o externos. (Consulte la página 24)

1. Conecte el reproductor portátil al puerto PORTABLE IN de la unidad.

O bien,

conecte el dispositivo externo al conector AUX de la unidad.

2. Desconecte la corriente pulsando **STANDBY/ON**.
3. Seleccione la función PORTABLE o AUX pulsando **FUNCTION**.
4. Encienda el reproductor portátil o el dispositivo externo y comience la reproducción.

## Grabación a USB

1. Conecte el dispositivo USB a la unidad.
2. Seleccione una función CD pulsando **FUNCTION**.
3. Iniciar la grabación pulsando **● USB REC**.
4. Para detener la grabación, pulse **■ STOP**.

## Grabación de archivos de música de la fuente de disco a USB

Grabación de una pista: Puede grabar en un USB después de reproducir el archivo que desea.

Grabación de todas las pistas: Puede grabar en un USB después de detenerse.

Grabación de lista de programas: Después de acceder a la lista de programas puede grabarla en un USB.



### Nota

- Durante la grabación, puede comprobar el porcentaje de la grabación USB en la pantalla.
- Al detener la grabación durante la reproducción, se guardará la parte grabada hasta ese momento.
- No retire el dispositivo USB ni apague la unidad durante la grabación USB. Si lo hace, podría crearse un archivo incompleto y no se eliminaría en el PC.
- Si la grabación USB no funciona, se mostrará en la pantalla un mensaje como "NO USB" (NO HAY USB), "ERROR", "USB FULL" (USB COMPLETO) o "NO REC" (NO PUEDE GRABARSE).
- Cuando detiene una grabación durante la reproducción, el archivo no se guardará.
- En el estado CD-G, la grabación USB de discos DTS no funciona.
- YNo puede grabar más de 999 archivos.
- Se guardará del modo siguiente.

AUDIO CD	MP3/WMA	Las demás fuentes
<ul style="list-style-type: none"> <li>■ CD_REC</li> <li>    TRK_001</li> <li>    TRK_002</li> <li>    :</li> <li>    :</li> </ul>	<ul style="list-style-type: none"> <li>■ FILE_REC</li> <li>    001_ABC(File name)</li> <li>    002_DEF(File name)</li> <li>    :</li> <li>    :</li> </ul>	<ul style="list-style-type: none"> <li>■ EXT_REC</li> <li>    AUDIO_001</li> <li>    AUDIO_002</li> <li>    :</li> <li>    :</li> </ul>

La copia sin autorización de material protegido, incluyendo software, archivos, radiodifusiones y grabaciones de sonido, puede conllevar una infracción de las leyes de copyright y constituir un delito. Este equipo no debe ser utilizado con tales fines.

### Sea responsable

**Respete los derechos y las leyes de copyright**

# 5 Mantenimiento

## Notas en los discos

### Manipulación de los discos



No toque el lado de reproducción del disco.

### Guardar los discos

Tras la reproducción, guarde el disco en la caja correspondiente. No deje el disco expuesto a la luz directa del sol o cerca de una fuente de calor; nunca lo deje en un coche donde esté expuesto directamente al sol.

### Limpieza de discos

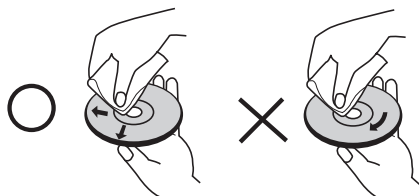

Las huellas y el polvo en el disco pueden afectar a la calidad de la imagen y distorsionar el sonido. Antes de la reproducción, limpie el disco con un paño. Realice la limpieza del disco de dentro hacia fuera. No utilice productos abrasivos como alcohol, benceno, disolventes u otros productos disponibles en el mercado. Evite igualmente los pulverizadores antiestáticos pensados para grabaciones de vinilo más antiguas.

## Manejo de la unidad

### Envío de la unidad

Guarde el embalaje original y los materiales de empaquetado. Si necesita enviar la unidad, para máxima protección, intente que el embalaje sea similar al de salida de fábrica.

Mantener las superficies exteriores limpias

- Cuando esté cerca de la unidad, no utilice productos volátiles como insecticidas.
- No ejerza una presión excesiva cuando limpie la unidad, a fin de evitar daños en la superficie. No deje que la unidad entre en contacto con productos de plástico o goma durante períodos prolongados.

### Limpieza de la unidad

Para limpiar la unidad utilice un paño suave y seco. Si las superficies están muy sucias, utilice un paño ligeramente humedecido con un detergente no agresivo.

No utilice productos fuertes como alcohol, benceno o diluyentes ya que pueden dañar la superficie de la unidad.

### Mantenimiento de la unidad

La unidad es un dispositivo de precisión y alta tecnología. Si las lentes ópticas o la unidad del disco acumulan suciedad o presentan desgaste, esto reducirá la calidad de la imagen. Para información más detallada, consulte en el centro de servicio autorizado más cercano.

## 6

## Solución de problemas

PROBLEMA	CAUSA	SOLUCIÓN
Sin potencia	El cable de alimentación está desconectado.	Enchufe el cable de alimentación de forma segura en la toma de pared.
No hay imagen	La TV no está configurada para recibir la salida de señal de DVD.	Seleccione el modo correcto de entrada de vídeo en la TV para que la imagen del receptor de DVD aparezca en la pantalla de TV.
	El cable de vídeo no está conectado con seguridad.	Conecte firmemente los cables de vídeo a la TV y al receptor de DVD.
El sonido es muy bajo o no hay sonido	El equipo conectado mediante los cables de audio no está configurado para recibir la señal de salida del DVD.	Seleccione el modo correcto de entrada al receptor de audio, para poder escuchar el sonido procedente del receptor de DVD.
	Los cables de audio no están conectados correctamente a los altavoces o al receptor.	Conecte correctamente los cables de audio a los terminales de conexión.
	Los cables de audio están dañados.	Sustitúyalo con un nuevo cable de audio.
La calidad de imagen del DVD es mala	El disco está sucio.	Limpie el disco utilizando un paño suave desde el centro hacia fuera.
No se puede reproducir un DVD/CD	Ningún disco insertado.	Introduzca un disco.
	Se ha insertado un disco no reproducible.	Introduzca un disco reproducible (compruebe el tipo de disco, sistema de color y código de región).
	El disco ha sido introducido al revés.	Coloque el disco con la cara que contiene la etiqueta o impresión hacia arriba.
	El menú está abierto en pantalla.	Presione SETUP para cerrar la pantalla del menú.
	Hay un bloqueo parental que no permite la reproducción de DVDs con cierta clasificación.	Introduzca su contraseña o cambie el nivel de clasificación.
Suena un zumbido mientras un DVD o un CD se está reproduciendo	El disco está sucio.	Limpie el disco utilizando un paño suave desde el centro hacia fuera.
	El receptor de DVD está ubicado próximo a la TV, provocando interacciones no deseadas.	Coloque el receptor de DVD y los componentes de audio más lejos de su TV.
Las emisoras de radio no se pueden sintonizar correctamente	La antena está orientada o conectada de forma incorrecta.	Compruebe la conexión de la antena y oriéntela. Conecte una externa si fuese necesario.
	La potencia de la señal de la emisora de radio es demasiado mala.	Sintonice manualmente la emisora.
	No se han predefinido emisoras o se han borrado todas (al sintonizar mediante barrido por emisoras programadas).	Presintonice algunas emisoras de radio, consulte la página 35 para obtener más detalles.
El mando a distancia no funciona bien o no funciona nada.	El mando a distancia no está enfocado directamente hacia la unidad.	Apunte con el mando a distancia directamente a la unidad.
	El mando a distancia está demasiado lejos de la unidad.	Utilice el mando a distancia a menos de 7m (23 pies) del receptor de DVD.
	Existe un obstáculo en la trayectoria del mando a distancia y la unidad.	Retire el obstáculo.
	La batería del control remoto está agotada.	Sustituya las baterías por otras nuevas.

# 7

## Apéndice

### Control de un televisor con el mando a distancia incluido

Puede controlar su televisor PIONEER con los botones siguientes.

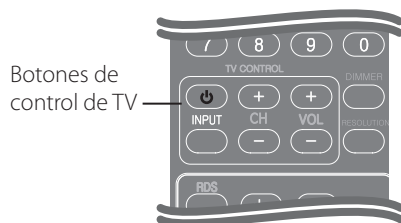

Botón	Funcionamiento
⏻ (TV Power)	Enciende o apaga el televisor.
INPUT	Cambia la fuente de entrada del televisor entre la televisión y otras fuentes de entrada.
CH +/-	Se desplaza arriba y abajo en los canales memorizados.
VOL +/-	Ajusta el volumen del televisor.



#### Nota

Dependiendo de la unidad que se conecte, quizás no pueda controlar el televisor con algunos de los botones.

### Configuración del mando a distancia para el televisor

Puede utilizar el televisor con el mando a distancia incluido.

Si el televisor se encuentra en la lista siguiente, seleccione el código de fabricante apropiado.

1. Con el botón ⏻ (ENCENDIDO DEL TELEVISOR) pulsado, pulse el código de fabricante para su televisor con los botones numéricos (véase tabla siguiente).

Fabricante	Número de código
Pioneer	1(Default)
Sony	2, 3
Panasonic	4, 5
Samsung	6, 7
LG	8, 9

2. Suelte el botón ⏻ (ENCENDIDO DEL TELEVISOR) para completar el ajuste.

Dependiendo del televisor, algunos o todos los botones pueden no funcionar en el televisor, incluso después de introducir el código de fabricante correcto. Cuando cambie las pilas del mando a distancia, el número de código que haya introducido podría volver al ajuste por defecto. Introduzca de nuevo el número de código adecuado.



# Códigos de idioma

Utilice esta lista para introducir el idioma deseado según los ajustes iniciales siguientes : Disco Audio, Disco Subtítulo, Disco Menú.

Idioma	Código	Idioma	Código	Idioma	Código	Idioma	Código
Afar	6565	Francés	7082	Lituano	7684	Cingalés	8373
Afrikaans	6570	Frisón	7089	Macedonio	7775	Eslovaco	8375
Albanés	8381	Gallego	7176	Malgache	7771	Esloveno	8376
Amharic	6577	Georgiano	7565	Malayo	7783	Español	6983
Árabe	6582	Alemán	6869	Malayalam	7776	Sudanés	8385
Armenio	7289	Griego	6976	Maorí	7773	Swahili	8387
Assamais	6583	Groenlandés	7576	Marath	7782	Sueco	8386
Aymara	6588	Guaraní	7178	Moldavo	7779	Tagalo	8476
Azerbaiyano	6590	Goujrati	7185	Mongol	7778	Tajiko	8471
Bashkir	6665	Haoussa	7265	Nauru	7865	Tamil	8465
Vasco	6985	Hebreo	7387	Nepalés	7869	Telougou	8469
Bengalí, Bangla	6678	Hindi	7273	Noruego	7879	Tailandés	8472
Butaní	6890	Húngaro	7285	Oriya	7982	Tonga	8479
Bihari	6672	Islandés	7383	Punjabi	8065	Turco	8482
Bretón	6682	Indonesio	7378	Pastún	8083	Turkmeno	8475
Búlgaro	6671	Interlingua	7365	Persa	7065	Twi	8487
Birmanio	7789	Gaélico irlandés	7165	Polaco	8076	Ucraniano	8575
Bielorruso	6669	Italiano	7384	Portugués	8084	Urdu	8582
Chino	9072	Japonés	7465	Quechua	8185	Uzbeko	8590
Croata	7282	Kannada	7578	Reto-romano	8277	Vietnamita	8673
Checo	6783	Kashmir	7583	Rumano	8279	Volapuk	8679
Danés	6865	Kazako	7575	Ruso	8285	Galés	6789
Holandés	7876	Kirghiz	7589	Samoano	8377	Wolof	8779
Inglés	6978	Coreano	7579	Sánscrito	8365	Xhosa	8872
Esperanto	6979	Kurdo	7585	Gaélico escocés	7168	Yiddish	7473
Estonio	6984	Laosiano	7679	Serbio	8382	Yoruba	8979
Feroés	7079	Latín	7665	Serbo-croata	8372	Zulú	9085
Fidji	7074	Letón	7686	Shona	8378		
Finlandés	7073	Lingala	7678	Sindhi	8368		

## Códigos de país

Elija un código de país de la lista.

<b>País</b>	<b>Código</b>	<b>País</b>	<b>Código</b>	<b>País</b>	<b>Código</b>
Afganistán	AF	Hong Kong	HK	Polonia	PL
Argentina	AR	Hungría	HU	Portugal	PT
Australia	AU	India	IN	Rumanía	RO
Austria	AT	Indonesia	ID	Federación de Rusia	RU
Bélgica	BE	Israel	IL	Arabia Saudita	SA
Bután	BT	Italia	IT	Senegal	SN
Bolivia	SB	Jamaica	JM	Singapur	SG
Brasil	BR	Japón	JP	República de Eslovaquia	SK
Camboya	KH	Kenia	KE	Eslovenia	SI
Canadá	CA	Kuwait	KW	Sudáfrica	ZA
Chile	CL	Libia	LY	Corea del Sur	KR
China	CN	Luxemburgo	LU	España	ES
Colombia	CO	Malasia	MY	Sri Lanka	LK
Congo	CG	Maldivas	MV	Suecia	SE
Costa Rica	CR	México	MX	Suiza	CH
Croacia	HR	Mónaco	MC	Taiwán	TW
República Checa	CZ	Mongolia	MN	Tailandia	TH
Dinamarca	DK	Marruecos	MA	Turquía	TR
Ecuador	EC	Nepal	NP	Uganda	UG
Egipto	EG	Holanda	NL	Ucrania	UA
El Salvador	SV	Antillas Holandesas	AN	Estados Unidos	US
Etiopía	ET	Nueva Zelanda	NZ	Uruguay	UY
Fidji	FJ	Nigeria	NG	Uzbekistán	UZ
Finlandia	FI	Noruega	NO	Vietnam	VN
Francia	FR	Omán	OM	Zimbabwe	ZW
Alemania	DE	Pakistán	PK		
Gran Bretaña	GB	Panamá	PA		
Grecia	GR	Paraguay	PY		
Groenlandia	GL	Filipinas	PH		

## Marcas comerciales y licencias

---

# HDMI

HDMI, el logotipo HDMI y High-Definition Multimedia Interface son marcas comerciales o marcas registradas de HDMI Licensing, LLC en Estados Unidos y otros países.

Windows Media es una marca registrada o marca comercial de Microsoft Corporation en Estados Unidos y/u otros países.

Este producto incluye tecnología propiedad de Microsoft Corporation y no puede ser utilizado o distribuido sin una licencia de Microsoft Licensing, Inc.

---



---



The logo consists of the letters 'DVD' in a bold, sans-serif font above a stylized disc icon, with the word 'VIDEO' and a trademark symbol 'TM' below it.

 es una marca comercial de DVD Format/ Logo Licensing Corporation.

---



The logo features the 'Dolby' logo (two 'D's in a square) followed by the word 'DOLBY' in a bold, sans-serif font, and 'DIGITAL' in a smaller font below it, all enclosed in a thin rectangular border.

Fabricado bajo licencia de Dolby Laboratories. "Dolby" y el símbolo Doble D son marcas comerciales de Dolby Laboratories.

---



The logo shows the word 'DIVX' in a bold, sans-serif font inside a rounded rectangular border.

DivX es una marca registrada de DivX, Inc., y se utiliza bajo licencia.

---



The logo features the 'DTS' logo (a stylized 'D' with horizontal lines) followed by 'dts' in a lowercase, bold, sans-serif font, and '2.0 Channel' in a smaller font below it.

Fabricado bajo licencia de las patentes de EE.UU. n°: 5,451,942; 5,956,674; 5,974,380; 5,978,762; 6,487,535 y otras patentes de todo el mundo, aceptadas o solicitadas. DTS y el Símbolo son marcas registradas y DTS 2.0 Channel y los logotipos DTS son marcas comerciales de DTS, Inc. El producto incluye software. © DTS, Inc. Todos los derechos reservados.

---

# Especificaciones

## Generalidades

- Requisitos de potencia:  
AC 220-240 V, 50/ 60 Hz
- Consumo de energía :  
30 W  
En modo standby: Menos de 1,0 W
- Dimensiones (An + Al + Pr):  
360 x 66 x 327 mm
- Peso neto (Aprox.):  
2.5 kg
- Temperatura de funcionamiento:  
41 °F a 95 °F (5 °C a 35 °C)
- Humedad de funcionamiento :  
5 % a 85 %
- Alimentación eléctrica del bus (USB):  
DC 5V  $\equiv$  500 mA

## Entradas/Salidas

- VIDEO OUT:  
1.0 V (p-p), 75 Ω, sinc negativo, toma RCA x 1
- COMPONENT video out:  
(Y) 1.0 V (p-p), 75 Ω, sinc negativo, toma RCA x 1,  
(Pb)/(Pr) 0.7 V (p-p), 75 Ω, toma RCA x 2
- HDMI OUT (vídeo/audio):  
19 pines (estándar HDMI, tipo A, Versión 1.3)
- PORTBLE IN:  
0.5 Vrms (toma estéreo 3.5 mm)
- SALIDA SCART (vídeo/audio):  
21 pines
- ENTRADA MIC:  
8mV (toma estéreo 3.5mm)

## Sintonizador

- Rango de sintonización de FM:  
87.5 a 108.0 MHz o 87.50 a 108.00 MHz

## Amplificador

- Salida de potencia (4 Ω), (PICO)
 

Delantero	45 W x 2
Sub-Woofers	75 W (8 Ω, Passive)
- Power output (4 Ω), (RMS), THD 10 %
 

Delantero	30 W x 2
Sub-Woofers	60 W (8 Ω, Passive)

## Sistema

- Láser:  
Láser semiconductor,  
longitud de onda 650 nm
- Sistema de señal:  
Sistema de TV en color NTSC/PAL estándar
- Respuesta de frecuencia:  
20 Hz a 20 kHz (muestras, 48 kHz, 96 kHz, 192 kHz)

## Altavoces para DCS-FS303K S-DV303FS

- Altavoz delantero / surround (Izquierdo/Derecho)
  - Tipo: 2 vías
  - Impedancia de régimen:  $4 \Omega$
  - Dimensiones netas (An + Al + Pr):
    - Sin pedestal de altavoz 77 x 395x 55 mm
    - con el altavoz pedestal 126 x 462x 126 mm
  - Peso neto:
    - Sin pedestal de altavoz 1.0 kg
    - con el altavoz pedestal 1.3 kg
- Subwoofer
  - Tipo: 1 vía
  - Impedancia de régimen:  $8 \Omega$
  - Dimensiones netas (An + Al + Pr): 190 x 360 x 320 mm
  - Peso neto: 3.8 kg

**<http://www.pioneer.co.uk>**  
**<http://www.pioneer.fr>**  
**<http://www.pioneer.de>**  
**<http://www.pioneer.it>**  
**<http://www.pioneer.nl>**  
**<http://www.pioneer.be>**  
**<http://www.pioneer.es>**  
**<http://www.pioneer.eu>**

Published by Pioneer Corporation.  
Copyright © 2010 Pioneer Corporation.

All rights reserved.

Publication de Pioneer Corporation.  
© 2010 Pioneer Corporation.

Tous droits de reproduction et de traduction réservés.

---

## **PIONEER CORPORATION**

1-1, Shin-ogura, Saiwai-ku, Kawasaki-shi, Kanagawa 212-0031, Japan

## **PIONEER ELECTRONICS (USA) INC.**

P.O. BOX 1540, Long Beach, California 90801-1540, U.S.A. TEL: (800) 421-1404

## **PIONEER ELECTRONICS OF CANADA, INC.**

300 Allstate Parkway, Markham, Ontario L3R 0P2, Canada TEL: 1-877-283-5901, 905-479-4411

## **PIONEER EUROPE NV**

Haven 1087, Keetberglaan 1, B-9120 Melsele, Belgium TEL: 03/570.05.11

## **PIONEER ELECTRONICS ASIACENTRE PTE. LTD.**

253 Alexandra Road, #04-01, Singapore 159936 TEL: 65-6472-7555

## **PIONEER ELECTRONICS AUSTRALIA PTY. LTD.**

178-184 Boundary Road, Braeside, Victoria 3195, Australia, TEL: (03) 9586-6300

## **PIONEER ELECTRONICS DE MEXICO S.A. DE C.V.**

Blvd.Manuel Avila Camacho 138 10 piso Col.Lomas de Chapultepec, Mexico, D.F. 11000 TEL: 55-9178-4270