

Pioneer

A6

A-A6MK2-K

Integrated Amplifier	Amplificateur Intégré
Eingebauter Verstärker	Geïntegreerde versterker
Amplificatore Integrato	Amplificador integrado
Интегрированный усилитель	



BZ02

Discover the benefits of registering your product online at
<http://www.pioneer.co.uk> (or **<http://www.pioneer.eu>**).

Découvrez les nombreux avantages offerts en enregistrant votre produit en ligne
maintenant sur **<http://www.pioneer.fr>** (ou **<http://www.pioneer.eu>**).

Bitte nutzen Sie die Möglichkeit zur Registrierung Ihres Produktes
unter **<http://www.pioneer.de>** (oder **<http://www.pioneer.eu>**)

Ontdek nu de voordelen van online registratie! Registreer uw Pioneer product via
<http://www.pioneer.nl> - **<http://www.pioneer.be>** (of **<http://www.pioneer.eu>**).

Registra il tuo prodotto su **<http://www.pioneer.it>** (o **<http://www.pioneer.eu>**) e
scopri subito quali vantaggi puoi ottenere!

Registre su producto en **<http://www.pioneer.es>**
(o en **<http://www.pioneer.eu>**) Descubra los beneficios de registrarse on-line:

Зарегистрируйте Ваше изделие на **<http://www.pioneer-rus.ru>** (или
<http://www.pioneer.eu>). Ознакомьтесь с преимуществами регистрации в Интернет

Operating Instructions | Mode d'emploi | Bedienungsanleitung |
Handleiding | Istruzioni per l'uso | Manual de instrucciones |
Инструкции по эксплуатации

IMPORTANT



The lightning flash with arrowhead symbol, within an equilateral triangle, is intended to alert the user to the presence of uninsulated "dangerous voltage" within the product's enclosure that may be of sufficient magnitude to constitute a risk of electric shock to persons.

CAUTION

RISK OF ELECTRIC SHOCK
DO NOT OPEN

CAUTION:
TO PREVENT THE RISK OF ELECTRIC SHOCK, DO NOT REMOVE COVER (OR BACK). NO USER-SERVICEABLE PARTS INSIDE. REFER SERVICING TO QUALIFIED SERVICE PERSONNEL.



The exclamation point within an equilateral triangle is intended to alert the user to the presence of important operating and maintenance (servicing) instructions in the literature accompanying the appliance.

D3-4-2-1-1_A1_En

WARNING

This equipment is not waterproof. To prevent a fire or shock hazard, do not place any container filled with liquid near this equipment (such as a vase or flower pot) or expose it to dripping, splashing, rain or moisture.

D3-4-2-1-3_B_En

WARNING

To prevent a fire hazard, do not place any naked flame sources (such as a lighted candle) on the equipment.

D3-4-2-1-7a_A_En

Operating Environment

Operating environment temperature and humidity:
+5 °C to +35 °C (+41 °F to +95 °F); less than 85 %RH
(cooling vents not blocked)

Do not install this unit in a poorly ventilated area, or in locations exposed to high humidity or direct sunlight (or strong artificial light)

D3-4-2-1-7c*_A1_En

WARNING

Before plugging in for the first time, read the following section carefully.

The voltage of the available power supply differs according to country or region. Be sure that the power supply voltage of the area where this unit will be used meets the required voltage (e.g., 230 V or 120 V) written on the rear panel.

D3-4-2-1-4_A_En

This product is for general household purposes. Any failure due to use for other than household purposes (such as long-term use for business purposes in a restaurant or use in a car or ship) and which requires repair will be charged for even during the warranty period.

K041_En

VENTILATION CAUTION

When installing this unit, make sure to leave space around the unit for ventilation to improve heat radiation (at least 60 cm at top, 10 cm at rear, and 30 cm at each side).

WARNING

Slots and openings in the cabinet are provided for ventilation to ensure reliable operation of the product, and to protect it from overheating. To prevent fire hazard, the openings should never be blocked or covered with items (such as newspapers, table-cloths, curtains) or by operating the equipment on thick carpet or a bed.

D3-4-2-1-7b_A_En

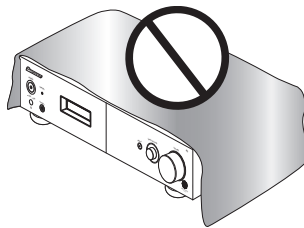

If the AC plug of this unit does not match the AC outlet you want to use, the plug must be removed and appropriate one fitted. Replacement and mounting of an AC plug on the power supply cord of this unit should be performed only by qualified service personnel. If connected to an AC outlet, the cut-off plug can cause severe electrical shock. Make sure it is properly disposed of after removal. The equipment should be disconnected by removing the mains plug from the wall socket when left unused for a long period of time (for example, when on vacation).

D3-4-2-2-1a_A1_En

CAUTION

The POWER switch on this unit will not completely shut off all power from the AC outlet. Since the power cord serves as the main disconnect device for the unit, you will need to unplug it from the AC outlet to shut down all power. Therefore, make sure the unit has been installed so that the power cord can be easily unplugged from the AC outlet in case of an accident. To avoid fire hazard, the power cord should also be unplugged from the AC outlet when left unused for a long period of time (for example, when on vacation).

D3-4-2-2a_A_En

POWER-CORD CAUTION

Handle the power cord by the plug. Do not pull out the plug by tugging the cord and never touch the power cord when your hands are wet as this could cause a short circuit or electric shock. Do not place the unit, a piece of furniture, etc., on the power cord, or pinch the cord. Never make a knot in the cord or tie it with other cords. The power cords should be routed such that they are not likely to be stepped on. A damaged power cord can cause a fire or give you an electrical shock. Check the power cord once in a while. When you find it damaged, ask your nearest PIONEER authorized service center or your dealer for a replacement. 5002*_En

Information for users on collection and disposal of old equipment and used batteries

(Symbol for equipment)



(Symbol examples for batteries)



Pb

These symbols on the products, packaging, and/or accompanying documents mean that used electrical and electronic products and batteries should not be mixed with general household waste.

For proper treatment, recovery and recycling of old products and used batteries, please take them to applicable collection points in accordance with your national legislation.

By disposing of these products and batteries correctly, you will help to save valuable resources and prevent any potential negative effects on human health and the environment which could otherwise arise from inappropriate waste handling.

For more information about collection and recycling of old products and batteries, please contact your local municipality, your waste disposal service or the point of sale where you purchased the items.

These symbols are only valid in the European Union.

For countries outside the European Union:

If you wish to discard these items, please contact your local authorities or dealer and ask for the correct method of disposal.

K058a_A1_En

Replacement and mounting of an AC plug on the power supply cord of this unit should be performed only by qualified service personnel.

IMPORTANT: THE MOULDED PLUG

This appliance is supplied with a moulded three pin mains plug for your safety and convenience. A 10 amp fuse is fitted in this plug. Should the fuse need to be replaced, please ensure that the replacement fuse has a rating of 10 amps and that it is approved by ASTA or BSI to BS1362.

Check for the ASTA mark  or the BSI mark  on the body of the fuse.

If the plug contains a removable fuse cover, you must ensure that it is refitted when the fuse is replaced. If you lose the fuse cover the plug must not be used until a replacement cover is obtained. A replacement fuse cover can be obtained from your local dealer.

If the fitted moulded plug is unsuitable for your socket outlet, then the fuse shall be removed and the plug cut off and disposed of safely. There is a danger of severe electrical shock if the cut off plug is inserted into any 13 amp socket.

If a new plug is to be fitted, please observe the wiring code as shown below. If in any doubt, please consult a qualified electrician.

IMPORTANT: The wires in this mains lead are coloured in accordance with the following code:

Blue : Neutral Brown : Live

As the colours of the wires in the mains lead of this appliance may not correspond with the coloured markings identifying the terminals in your plug, proceed as follows :

The wire which is coloured BLUE must be connected to the terminal which is marked with the letter **N** or coloured BLACK.

The wire which is coloured BROWN must be connected to the terminal which is marked with the letter **L** or coloured RED.

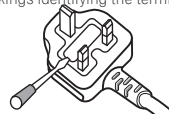

How to replace the fuse: Open the fuse compartment with a screwdriver and replace the fuse.

D3-4-2-1-2-2_B_En

Thank you for buying this Pioneer product.

Please read through these operating instructions so that you will know how to operate your model properly. After you have finished reading the instructions, put them in a safe place for future reference.

Contents

01 Before you start

Features	5
What's in the box	5
Inserting the battery	6
Installing the amplifier.....	6

02 Connecting up

Making cable connections	7
Connecting audio components	7
Connecting the speakers.....	8
Operating other Pioneer components with this unit's sensor.....	9
Plugging in	9

03 Controls and displays

Front panel	10
Display	10
Remote control	11
Using the remote control	11

04 Listening to your system

Using Direct listening	12
Using the balance and tone controls.....	12
Playing other sources	12
Making an audio recording	12

05 Additional information

Troubleshooting.....	13
Specifications	14
Cleaning the unit.....	14

Chapter 1:

Before you start

Features

- **Quick response power supply circuit**

The superior power supply circuit adopted by this unit achieves vastly improved response by employing 'no feedback' circuitry and low impedance parallel main capacitors characteristically used in professional audio monitoring.

- **Twin-mono symmetrical construction**

This amplifier offers a new advancement in stereo imaging with the completely independent construction of left/right power amplification units and twin transformers.

- **Direct construction**

In addition to the improved symmetrical design, the signal path of each block is designed for shortest signal path for minimum deterioration of signal clarity.

- **Wide-Range Linear Circuit**

Through this proprietary feedback circuit, an output signal of low impedance offering a flat, even response over the widest possible frequency range is delivered to your speakers.

- **Fine-tuned to world-class standards**

With the cooperation of the world-class studio engineers at AIR Studios, this amplifier has been AIR Studios certified:



What's in the box

Please confirm that the following accessories are in the box when you open it.

- Remote control
- AAA/IEC R03 dry cell batteries x2
- Power cord
- Operating instructions (This document)
- Warranty card

Inserting the battery

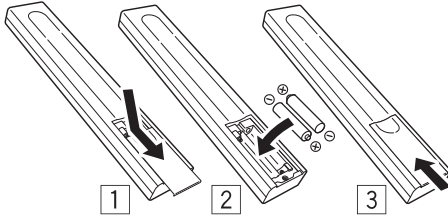

⚠ Caution

Incorrect use of batteries may result in such hazards as leakage and bursting. Observe the following precautions:

- Never use new and old batteries together.
- Insert the plus and minus sides of the batteries properly according to the marks in the battery case.
- Batteries with the same shape may have different voltages. Do not use different batteries together.
- When disposing of used batteries, please comply with governmental regulations or environmental public institution's rules that apply in your country or area.

• WARNING

Do not use or store batteries in direct sunlight or other excessively hot place, such as inside a car or near a heater. This can cause batteries to leak, overheat, explode or catch fire. It can also reduce the life or performance of batteries.

Installing the amplifier

- When installing this unit, make sure to put it on a level and stable surface.

Don't install it on the following places:

- on a color TV (the screen may distort)
- near a cassette deck (or close to a device that gives off a magnetic field). This may interfere with the sound.
- in direct sunlight
- in damp or wet areas
- in extremely hot or cold areas
- in places where there is vibration or other movement
- in places that are very dusty
- in places that have hot fumes or oils (such as a kitchen)

Chapter 2: Connecting up

Making cable connections

Make sure not to bend the cables over the top of this unit (as shown in the illustration). If this happens, the magnetic field produced by the transformers in this unit may cause a humming noise from the speakers.

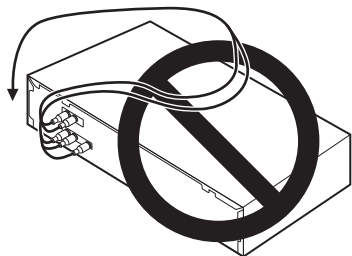

Important

- Before making or changing any connections, switch off the power and disconnect the power cord from the AC outlet.

Connecting audio components

The number and kind of connections depends on the kind of component you're connecting. Follow the steps below to connect a CD player, tape recorder, turntable or other audio component.

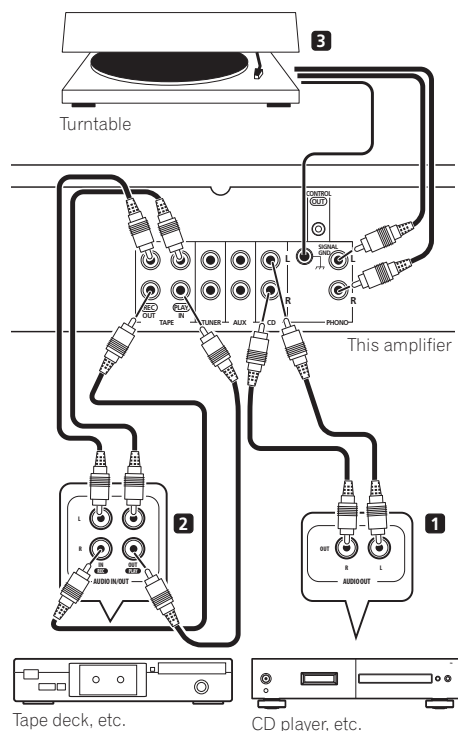

1 Connect the analog audio outputs of your CD player (or other component) to the CD inputs on this amplifier.

Use a stereo RCA phono cable as shown.

- Connect any other components (such as an iPod¹ dock or a portable audio player) to the **AUX** and **TUNER** inputs in the same way.

2 Connect the analog outputs of your tape deck (or other recorder) to the TAPE inputs (IN) on this amplifier. Then connect the audio inputs on the tape deck to the TAPE outputs (OUT) on this amplifier.

This will allow you to make recordings from the components connected to this amplifier. Use stereo RCA phono cables as shown.

3 Turntables only: Connect the audio outputs of your turntable to the PHONO inputs on this amplifier.

- If your turntable has a grounding wire, secure it to the ground terminal on this amplifier.
- If your turntable has line-level outputs (i.e., it has a built-in phono pre-amp), connect it to the **AUX** inputs instead.

Connecting the speakers

Make sure you connect the speaker on the right to the right terminal and the speaker on the left to the left terminal. Also make sure the positive and negative (+/–) terminals on the amplifier match those on the speakers. You can use speakers with a nominal impedance between 4 Ω to 16 Ω.

Be sure to complete all connections before connecting this unit to the AC power source.

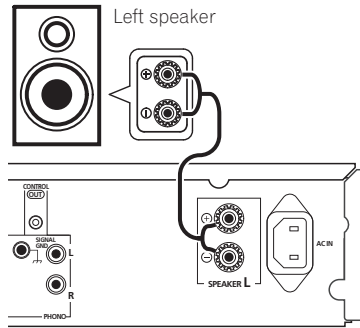

- **Connect the speakers to the speaker terminals as shown above.**

Connections for the left speaker are shown. Connect the right speaker in the same way. You can use either bare wire connections to do this (see below).

Bare wire connections

Make sure that the speaker cable you're going to use is properly prepared with about 10 mm of insulator stripped from each wire, and the exposed wire strands twisted together (fig. A).

To connect a terminal, unscrew the terminal a few turns until there is enough space to insert the exposed wire (fig. B). Once the wire is in position, tighten the terminal until the wire is firmly clamped (fig. C).

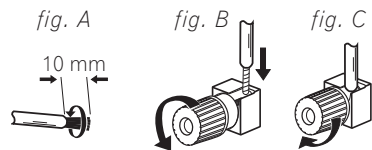

Important

- Please refer to the manual that came with your speakers for details on how to connect the other end of the speaker cables to your speakers.

Note

¹ iPod is a trademark of Apple Inc., registered in the U.S. and other countries.



Caution

- These speaker terminals carry **HAZARDOUS live voltage**. To prevent the risk of electric shock when connecting or disconnecting the speaker cables, disconnect the power cord before touching any uninsulated parts.
- Make sure no exposed speaker wire is touching the rear panel, this may cause the amplifier to turn off automatically.

Operating other Pioneer components with this unit's sensor

Many Pioneer components have SR **CONTROL** jacks which can be used to link components together so that you can use just the remote sensor of one component. When you use a remote control, the control signal is passed along the chain to the appropriate component.

- Note that if you use this feature, *make sure that you also have at least one set of analog audio jacks connected to another component for grounding purposes.*

1 Connect the CONTROL OUT jack of this amplifier to the CONTROL IN jack of another Pioneer component.

Use a cable with a mono mini-plug on each end for the connection.

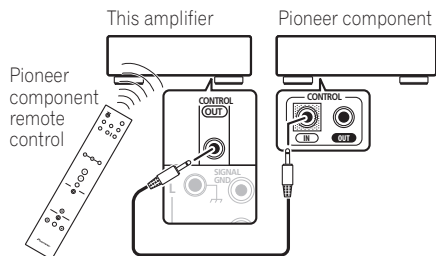

2 If the Pioneer component also has a **CONTROL OUT** jack, you can continue the chain in the same way for as many components as you have.

Plugging in

Make sure to complete all connections before connecting to an AC outlet.

- **Connect the AC power cord to the AC IN inlet on the rear panel of the amplifier, then plug into an AC outlet.**

Chapter 3:

Controls and displays

Front panel

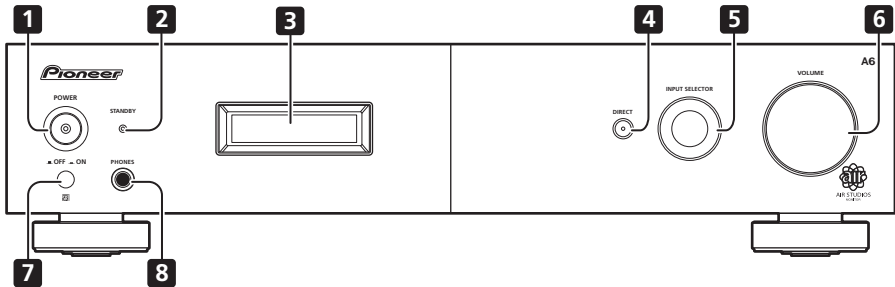

1 **POWER** ■ OFF — ON¹

2 **STANDBY** indicator

3 **Display** (below)

4 **DIRECT**

Press to switch the Direct listening feature on or off (page 12).

5 **INPUT SELECTOR** dial

Selects an input source.

6 **VOLUME**

7 **Remote sensor**

8 **PHONES** jack

Use to connect headphones (when connected, there is no sound output from the speakers).

Display

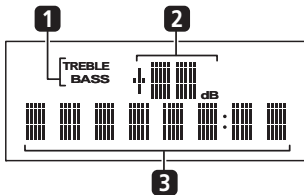

1 **Tone control indicators**

TREBLE – Lights when high-range tone adjustment is applied.

BASS – Lights when low-range tone adjustment is applied.

2 **Master volume level**

3 **Character display**

Displays various system information.

Note

¹ When the unit is in the standby mode, if the power is turned off by pressing the main unit's **POWER** button, the power will not turn on if the button is pressed again. To turn on the power in this case, press either the remote control unit's **AMP** button or the **DIRECT** button on the main unit for about five seconds.

Remote control

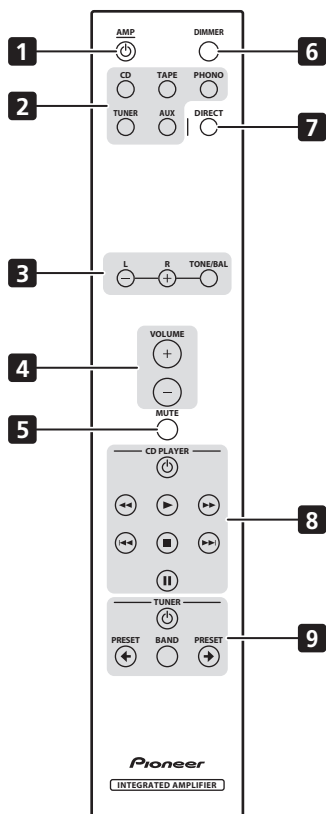

5 MUTE

Mutes/unmutes the sound.

6 DIMMER

Dims or brightens the display (or switches the backlight off).

7 DIRECT

Press to access Direct listening (page 12).

8 CD PLAYER control buttons

Use to control Pioneer CD player.

9 TUNER control buttons

Use to control Pioneer tuner.

Using the remote control

Keep in mind the following when using the remote control:

- Make sure that there are no obstacles between the remote and the remote sensor on the unit.
- The remote has a range of about 7 m at an angle of about 30° from the remote sensor.
- Remote operation may become unreliable if strong sunlight or fluorescent light is shining on the unit's remote sensor.
- Remote controllers for different devices can interfere with each other. Avoid using remotes for other equipment located close to this unit.
- Replace the batteries when you notice a fall off in the operating range of the remote.

1 AMP

Switches the amplifier between standby and on.

2 Input selector buttons

Press to select an input source. These select the component connected to the corresponding input on the rear panel.

3 TONE/BAL controls

Use to adjust the tone and balance (page 12).

4 VOLUME +/-

Use to set the listening volume.

Chapter 4:

Listening to your system

Using Direct listening

Use the Direct listening feature when you want to hear the truest possible reproduction of a source. All unnecessary signal processing¹ is bypassed, and you're left with the pure sound source.

- While listening to a source, press **DIRECT** to switch Direct listening on or off.

Using the balance and tone controls

Depending on what you are listening to, you may want to adjust the bass, treble or left/right balance using the remote control.

- Press **TONE/BAL** to select the option you want, then use the **L/-** and **R/+** buttons to adjust as necessary.
 - **BASS** – Adjust the amount of bass from -10 to +10.
 - **TRE** – Adjust the amount of treble from -10 to +10.
 - **BAL** – Adjust the amount of left/right balance as you like. **FLAT** indicates a centered balance.

Wait about five seconds for your changes to be input automatically. The **BASS** and **TREBLE** indicators light in the front panel when the corresponding tone control is active.

- To return to the flat setting (tone control off), press **L/-** and **R/+** at the same time.

Playing other sources

- 1 Turn on the power of the playback component.
- 2 Turn on the power of the amplifier.
- 3 Select the source you want to playback. Use the input select buttons (or **INPUT SELECTOR** dial).
- 4 Start playback of the component you selected in step 1.

Making an audio recording

You can make an audio recording from any audio source connected to the amplifier.

- 1 Select the source you want to record. Use the input select buttons (**INPUT SELECTOR**).
- 2 Prepare the source you want to record. Tune to the radio station, load the CD, set up the turntable, etc.
- 3 Prepare the recorder. Insert a blank tape, MD, etc. into the recording device and set the recording levels.² Refer to the instructions that came with the recorder if you are unsure how to do this.
- 4 Start recording, then start playback of the source component.

Note

¹ The balance and tone controls are disabled, and the front panel display switches off.

² The amplifier's volume, balance and tone controls have no effect on the recorded signal.

Chapter 5: Additional information

Troubleshooting

Incorrect operations are often mistaken for trouble and malfunctions. If you think that there is something wrong with this component, check the points below. Sometimes the trouble may lie in another component. Investigate the other components and electrical appliances being used. If the trouble cannot be rectified even after exercising the checks listed below, ask your nearest Pioneer authorized service center or your dealer to carry out repair work.

- If the unit does not operate normally due to external effects such as static electricity disconnect the power plug from the outlet and insert again to return to normal operating conditions.

Problem	Remedy
The power does not turn on.	<ul style="list-style-type: none"> • Disconnect the power plug from the outlet, and insert again. • Make sure there are no loose strands of speaker wire touching the rear panel. This could cause the amplifier to shut off automatically. • If you're trying to switch on using the remote control, make sure the front panel POWER button is switched on first. • If the power shuts off automatically, take the unit to your nearest Pioneer authorized service center or your dealer for servicing.
No sound is output when a function is selected.	<ul style="list-style-type: none"> • Make sure the component is connected correctly (refer to <i>Connecting up</i> on page 7). • Press MUTE on the remote control to turn muting off.
Noise during playback of a cassette deck.	<ul style="list-style-type: none"> • Move the cassette deck further from your amplifier, until the noise disappears.
Can't operate the remote control.	<ul style="list-style-type: none"> • Replace the battery (refer to page 6). • Operate within 7 m, 30° of the remote sensor on the front panel (refer to page 11). • Remove the obstacle or operate from another position. • Avoid exposing the remote sensor on the front panel to direct light.
The display is dark or off.	<ul style="list-style-type: none"> • Press DIMMER on the remote control repeatedly to return to the default.

Specifications

Amplifier section

Power output specification is for when power supply is 230 V.

- **Continuous power output (both channels driven at 20 Hz to 20 kHz)****

THD 0.2 % 60 W + 60 W
THD 0.2 % 45 W + 45 W

- **Continuous power output (both channels driven at 1 kHz)**

THD 0.7 %, 4 Ω 70 W + 70 W
THD 0.7 %, 8 Ω 47 W + 47 W

- **Total harmonic distortion****

20 Hz to 20 kHz, 25 W, 8 Ω 0.05 %*

* Measured with DIRECT button switched on.

** Measured by Audio Spectrum Analyzer

Audio section

- **Input (Sensitivity/Impedance)**

CD, TAPE, TUNER, AUX 200 mV/22 kΩ
PHONO (MM) 2.8 mV/47 kΩ

- **Frequency response**

CD, TAPE, TUNER, AUX 5 Hz to 100 kHz ± 3 dB
PHONO (MM) 20 Hz to 20 kHz ± 0.2 dB

- **PHONO (MM) overload level**

1 kHz, THD 0.2 % 60 mV

- **Output (Level/Impedance)**

TAPE REC 200 mV/1 kΩ

- **Tone control**

Bass ± 10 dB (100 Hz)
Treble ± 10 dB (10 kHz)

- **Signal-to-Noise Ratio (IHF SHORTED, A-NETWORK)**

CD, TAPE, TUNER, AUX (200 mV input) 103 dB
PHONO (MM, 2.8 mV input) 80 dB

Miscellaneous

Power requirements

. AC 220 V to 230 V, 50 Hz/60 Hz
Power consumption 170 W
In standby 0.8 W

Dimensions

. 420 mm (W) x 100 mm (H) x 359 mm (D)

Weight (without package) 10 kg

Accessories

Remote control 1

AAA/IEC R03 dry cell batteries 2

Power cord 1

Warranty card 1

Operating instructions (This document)



Note

- Specifications and the design are subject to possible modifications without notice, due to improvements.

Cleaning the unit

- Use a polishing cloth or dry cloth to wipe off dust and dirt.
- When the surface is dirty, wipe with a soft cloth dipped in some neutral cleanser diluted five or six times with water, and wrung out well, and then wipe again with a dry cloth. Do not use furniture wax or cleansers.
- Never use thinners, benzine, insecticide sprays or other chemicals on or near this unit, since these will corrode the surface.

Published by Pioneer Corporation.
Copyright © 2009 Pioneer Corporation.
All rights reserved.

IMPORTANT



Ce symbole de l'éclair, placé dans un triangle équilatéral, a pour but d'attirer l'attention de l'utilisateur sur la présence, à l'intérieur du coffret de l'appareil, de "tensions dangereuses" non isolées d'une grandeur suffisante pour représenter un risque d'électrocution pour les êtres humains.

ATTENTION

**DANGER D'ÉLECTROCUTION
NE PAS OUVRIR**

ATTENTION :
POUR ÉVITER TOUT RISQUE D'ÉLECTROCUTION, NE PAS ENLEVER LE COUVERCLE (NI LE PANNEAU ARRIÈRE). AUCUNE PIÈCE RÉPARABLE PAR L'UTILISATEUR NE SE TROUVE À L'INTÉRIEUR. CONFIER TOUT ENTRETIEN À UN PERSONNEL QUALIFIÉ UNIQUEMENT.



Ce point d'exclamation, placé dans un triangle équilatéral, a pour but d'attirer l'attention de l'utilisateur sur la présence, dans les documents qui accompagnent l'appareil, d'explications importantes du point de vue de l'exploitation ou de l'entretien.

D3-4-2-1-1_A1_Fr

AVERTISSEMENT

Cet appareil n'est pas étanche. Pour éviter les risques d'incendie et de décharge électrique, ne placez près de lui un récipient rempli d'eau, tel qu'un vase ou un pot de fleurs, et ne l'exposez pas à des gouttes d'eau, des éclaboussures, de la pluie ou de l'humidité.

D3-4-2-1-3_A_Fr

AVERTISSEMENT

Pour éviter les risques d'incendie, ne placez aucune flamme nue (telle qu'une bougie allumée) sur l'appareil.

D3-4-2-1-7a_A_Fr

Milieu de fonctionnement

Température et humidité du milieu de fonctionnement : De +5 °C à +35 °C (de +41 °F à +95 °F) ; Humidité relative inférieure à 85 % (orifices de ventilation non obstrués)

N'installez pas l'appareil dans un endroit mal ventilé ou un lieu soumis à une forte humidité ou en plein soleil (ou à une forte lumière artificielle).

D3-4-2-1-7c*_A1_Fr

AVERTISSEMENT

Avant de brancher l'appareil pour la première, lisez attentivement la section suivante.

La tension de l'alimentation électrique disponible varie selon le pays ou la région. Assurez-vous que la tension du secteur de la région où l'appareil sera utilisé correspond à la tension requise (par ex. 230 V ou 120 V), indiquée sur le panneau arrière.

D3-4-2-1-4_A_Fr

Si la fiche d'alimentation secteur de cet appareil ne convient pas à la prise secteur à utiliser, la fiche doit être remplacée par une appropriée. Ce remplacement et la fixation d'une fiche secteur sur le cordon d'alimentation de cet appareil doivent être effectués par un personnel de service qualifié. En cas de branchement sur une prise secteur, la fiche de coupure peut provoquer une sérieuse décharge électrique. Assurez-vous qu'elle est éliminée correctement après sa dépose.

L'appareil doit être déconnecté en débranchant sa fiche secteur au niveau de la prise murale si vous prévoyez une période prolongée de non utilisation (par exemple avant un départ en vacances).

D3-4-2-2-1a_A1_Fr

PRÉCAUTION DE VENTILATION

Lors de l'installation de l'appareil, veillez à laisser un espace suffisant autour de ses parois de manière à améliorer la dissipation de chaleur (au moins 60 cm sur le dessus, 10 cm à l'arrière et 30 cm de chaque côté).

AVERTISSEMENT

Les fentes et ouvertures du coffret sont prévues pour la ventilation, pour assurer un fonctionnement stable de l'appareil et pour éviter sa surchauffe.

Pour éviter les risques d'incendie, ne bouchez jamais les ouvertures et ne les recouvrez pas d'objets, tels que journaux, nappes ou rideaux, et n'utilisez pas l'appareil posé sur un tapis épais ou un lit.

D3-4-2-1-7b_A_Fr

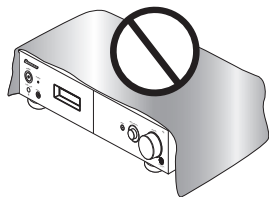

Ce produit est destiné à une utilisation domestique générale. Toute panne due à une utilisation autre qu'à des fins privées (comme une utilisation à des fins commerciales dans un restaurant, dans un autocar ou sur un bateau) et qui nécessite une réparation sera aux frais du client, même pendant la période de garantie.

K041_Fr

ATTENTION

L'interrupteur POWER de cet appareil ne coupe pas complètement celui-ci de sa prise secteur. Comme le cordon d'alimentation fait office de dispositif de déconnexion du secteur, il devra être débranché au niveau de la prise secteur pour que l'appareil soit complètement hors tension. Par conséquent, veillez à installer l'appareil de telle manière que son cordon d'alimentation puisse être facilement débranché de la prise secteur en cas d'accident. Pour éviter tout risque d'incendie, le cordon d'alimentation sera débranché au niveau de la prise secteur si vous prévoyez une période prolongée de non utilisation (par exemple avant un départ en vacances).

D3-4-2-2-2a_A_Fr

NOTE IMPORTANTE SUR LE CÂBLE D'ALIMENTATION

Tenir le câble d'alimentation par la fiche. Ne pas débrancher la prise en tirant sur le câble et ne pas toucher le câble avec les mains mouillées. Cela risque de provoquer un court-circuit ou un choc électrique. Ne pas poser l'appareil ou un meuble sur le câble. Ne pas pincer le câble. Ne pas faire de noeud avec le câble ou l'attacher à d'autres câbles. Les câbles d'alimentation doivent être posés de façon à ne pas être écrasés. Un câble abîmé peut provoquer un risque d'incendie ou un choc électrique. Vérifier le câble d'alimentation de temps en temps. Contacter le service après-vente PIONEER le plus proche ou le revendeur pour un remplacement.

5002*_Fr

Information à destination des utilisateurs sur la collecte et l'élimination des équipements et batteries usagés

(Marquage pour les équipements)



Ces symboles qui figurent sur les produits, les emballages et/ou les documents d'accompagnement signifient que les équipements électriques et électroniques et batteries usagés ne doivent pas être jetés avec les déchets ménagers et font l'objet d'une collecte sélective.

Pour assurer l'enlèvement et le traitement appropriés des produits et batteries usagés, merci de les retourner dans les points de collecte sélective habilités conformément à la législation locale en vigueur.

(Exemples de marquage pour les batteries)



Pb

En respectant les circuits de collecte sélective mis en place pour ces produits, vous contribuerez à économiser des ressources précieuses et à prévenir les impacts négatifs éventuels sur la santé humaine et l'environnement qui pourraient résulter d'une mauvaise gestion des déchets.

Pour plus d'information sur la collecte et le traitement des produits et batteries usagés, veuillez contacter votre municipalité, votre service de gestion des déchets ou le point de vente chez qui vous avez acheté ces produits.

Ces symboles ne sont valables que dans les pays de l'Union Européenne.

Pour les pays n'appartenant pas à l'Union Européenne :

Si vous souhaitez jeter ces articles, veuillez contacter les autorités ou revendeurs locaux pour connaître les méthodes d'élimination appropriées.

K058a_A1_Fr

Merci d'avoir acheté ce produit Pioneer.

Veuillez lire entièrement ce mode d'emploi afin de pouvoir faire fonctionner correctement le modèle que vous avez choisi. Après avoir fini la lecture du mode d'emploi, placez-le dans un endroit sûr afin de pouvoir vous y référer plus tard.

Table des matières

01 Préparatifs

Caractéristiques	5
Contenu de la boîte	5
Insertion de la pile	6
Installation de l'amplificateur	6

02 Raccordement

Raccordements des câbles	7
Raccordement des composants audio	7
Raccordement des enceintes	8
Fonctionnement d'autres composants Pioneer avec le capteur de cette unité	9
Branchement	9

03 Commandes et afficheur

Panneau avant	10
Afficheur	10
Télécommande	11
Utilisation de la télécommande	11

04 Écoute de votre système

Utilisation de l'écoute en mode direct	12
Utilisation des commandes de balance et de tonalité	12
Lecture d'autres sources	12
Réalisation d'un enregistrement audio	12

05 Informations supplémentaires

Guide de dépannage	13
Spécifications	14
Nettoyage de l'unité	14

Chapitre 1 :

Préparatifs

Caractéristiques

- **Circuit d'alimentation électrique à réponse rapide**

Le circuit d'alimentation électrique supérieur adopté par cette unité permet une bien meilleure réponse en employant une circuiterie 'no feedback (sans retour)', et des condensateurs principaux en parallèle à faible impédance utilisés typiquement pour le contrôle d'écoute professionnel.

- **Construction symétrique double mono**

Cet amplificateur offre une nouvelle avancée dans le domaine de l'image stéréo grâce à la construction entièrement indépendante des unités d'amplification de puissance gauche/droite et aux transformateurs doubles.

- **Construction directe**

En plus de la conception symétrique améliorée, le trajet du signal de chaque bloc est conçu de manière à ce que le trajet du signal soit le plus court possible afin de détériorer au minimum la clarté du signal.

- **Circuit linéaire à plage étendue**

Par l'intermédiaire de ce circuit de retour breveté, un signal de sortie de faible impédance offrant une réponse uniforme et régulière sur la plage de fréquence la plus étendue possible est transmis à vos enceintes.

- **Ajusté aux normes de niveau international**

Avec la coopération des ingénieurs du son de niveau international de AIR Studios, cet amplificateur a été certifié AIR Studios :



Contenu de la boîte

Veillez confirmer que les accessoires suivants sont présents dans la boîte quand vous l'ouvrez.

- Télécommande
- Piles sèches AAA/IEC R03 x 2
- Cordon d'alimentation
- Mode d'emploi (ce document)
- Carte de garantie

Insertion de la pile

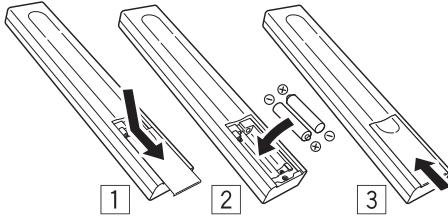

Attention

Toute utilisation incorrecte des piles peut entraîner des accidents, par exemple une fuite ou une explosion. Respectez les précautions suivantes :

- N'utilisez jamais des piles neuves et des piles usagées ensemble.
- Insérez correctement les pôles positifs et négatifs des piles en suivant les marques du boîtier.
- Des piles de forme identique peuvent présenter des tensions différentes. Utilisez uniquement des piles du même type.
- Lorsque vous vous débarrassez de piles usées, veuillez vous conformer aux réglementations gouvernementales ou environnementales des institutions publiques en vigueur dans votre pays ou votre région.
- **AVERTISSEMENT**

N'utilisez ni ne conservez les piles sous la lumière directe du soleil ou dans un endroit excessivement chaud, comme une voiture ou à proximité d'un appareil de chauffage. Les piles risqueraient de fuir, de surchauffer, d'exploser ou de s'enflammer. Leur durée de vie ou leur performance pourrait également être réduite.

Installation de l'amplificateur

- Lors de l'installation de l'appareil, assurez-vous que ce dernier est posé sur une surface plane et stable.

N'installez pas l'appareil dans les endroits suivants :

- sur un téléviseur couleur (les images à l'écran pourraient être déformées)
- à proximité d'une platine à cassettes (ou d'un appareil qui produit un champ magnétique). Le son pourrait s'en trouver affecté.
- à la lumière directe du soleil
- à l'humidité
- à des températures extrêmes
- en présence de vibrations ou autres mouvements
- à la poussière
- à la fumée ou aux émanations grasses (cuisine par ex.)

Chapitre 2 : Raccordement

Raccordements des câbles

Assurez-vous de ne pas plier les câbles par dessus cette unité (comme indiqué dans l'illustration). Si cela se produit, le champ magnétique produit par les transformateurs dans cette unité peut provoquer un ronflement des enceintes.

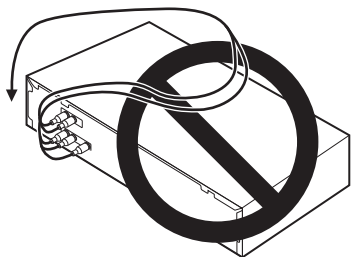

Important

- Avant d'effectuer ou de modifier les raccordements, mettez l'appareil hors tension et débranchez le cordon d'alimentation de la prise secteur.

Raccordement des composants audio

Le nombre et le type de raccordements dépend du type de composant que vous raccordez. Suivez les étapes ci-dessous pour raccorder un lecteur CD, un magnétophone, une platine ou un autre composant audio.

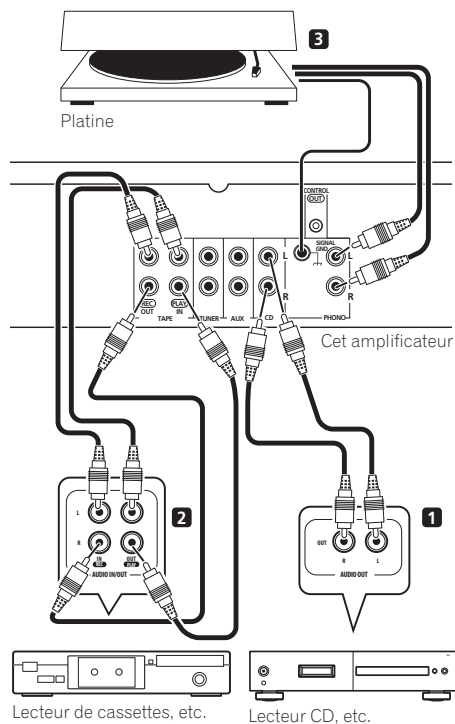

1 Raccordez les sorties audio analogiques de votre lecteur CD (ou d'un autre composant) aux entrées CD de cet amplificateur.

Utilisez un câble stéréo phono RCA comme indiqué.

- Raccordez tout autre composant (comme un dock iPod¹ ou un lecteur audio portable) aux entrées **AUX** et **TUNER** de la même façon.

2 Raccordez les sorties analogiques de votre lecteur de cassettes audio (ou d'un autre enregistreur) aux entrées TAPE (IN) de cet amplificateur. Raccordez ensuite les entrées audio du lecteur de cassettes audio aux sorties TAPE (OUT) de cet amplificateur.

Cela vous permettra de effectuer d'anciens enregistrements à partir des composants raccordés à cet amplificateur. Utilisez des câbles stéréo phono RCA comme indiqué.

3 Uniquement pour les platines : Raccordez les sorties audio de votre platine aux entrées PHONO de cet amplificateur.

- Si votre platine dispose d'un fil de mise à la terre, fixez-le à la borne de terre de cet amplificateur.
- Si votre platine dispose de sorties de niveau ligne (c.-à-d. si elle possède un préampli phono intégré), raccordez-la aux entrées **AUX** à la place.

Raccordement des enceintes

Assurez-vous de raccorder l'enceinte de droite à la borne de droite et l'enceinte de gauche à la borne de gauche. Vérifiez aussi que les bornes positive et négative (+/-) sur l'amplificateur correspondent à celles des enceintes. Vous pouvez utiliser des enceintes ayant une impédance nominale comprise entre 4 Ω et 16 Ω .

Assurez-vous d'avoir terminé tous les raccordements avant de raccorder cette unité à la source d'alimentation secteur.

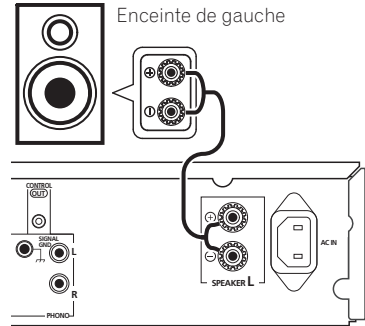

- Raccordez les enceintes aux bornes d'enceinte comme indiqué ci-dessus.

Les raccordements pour l'enceinte de gauche sont illustrés. Raccordez l'enceinte de droite de la même façon. Pour ce faire, vous pouvez utiliser n'importe lequel des fils dénudés (voir ci-dessous).

Raccordements avec fil dénudé

Assurez-vous que le câble d'enceinte que vous allez utiliser est correctement préparé avec environ 10 mm d'isolateur retiré de chaque fil et les brins de fil dénudés torsadés ensemble (fig. A).

Pour raccorder une borne, dévissez la borne de quelques tours jusqu'à ce qu'il y ait assez de place pour insérer le fil dénudé (fig. B). Une fois que le fil est bien positionné, serrez la borne jusqu'à ce que le fil soit fermement fixé (fig. C).

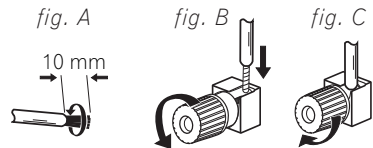

Remarque

¹ iPod est une marque commerciale d'Apple Inc., enregistrées aux États-Unis et d'autres pays.



Important

- Veuillez vous référer au manuel qui vous a été fourni avec les enceintes pour connaître les détails sur la façon de raccorder l'autre extrémité des câbles d'enceinte à vos enceintes.



Attention

- Les bornes des haut-parleurs sont sous une **tension ACTIVE DANGEREUSE**. Pour éviter tout risque de décharge électrique lors du branchement et du débranchement des câbles de haut-parleur, débranchez le cordon d'alimentation avant de toucher des parties non isolées.
- Vérifiez qu'aucun fil d'enceinte dénudé ne touche le panneau arrière, car l'amplificateur pourrait se mettre automatiquement hors tension.

Fonctionnement d'autres composants Pioneer avec le capteur de cette unité

De nombreux composants Pioneer disposent de prises SR **CONTROL** qui peuvent être utilisées pour relier les composants entre eux de manière à ce que vous puissiez utiliser uniquement le capteur de télécommande d'un composant. Quand vous utilisez une télécommande, le signal de commande est transmis au composant approprié le long de la chaîne.

- Notez que si vous utilisez cette fonction, *vous devez vous assurer que vous avez aussi au moins un jeu de prises audio analogiques raccordé à un autre composant pour la mise à terre.*

1 Raccordez le connecteur femelle **CONTROL OUT** de cet amplificateur au connecteur femelle **CONTROL IN** d'un autre composant Pioneer.

Utilisez un câble avec une mini-fiche mono à chaque extrémité pour le raccordement.

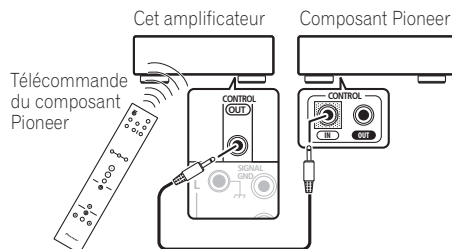

2 Si le composant Pioneer dispose également d'une prise **CONTROL OUT**, vous pouvez continuer la chaîne de la même façon pour autant de composants que vous possédez.

Branchement

Assurez-vous d'avoir terminé tous les branchements avant de raccorder à une prise secteur.

- **Raccordez le cordon d'alimentation secteur à l'entrée AC IN sur le panneau arrière de l'amplificateur puis branchez-le sur une prise secteur.**

Chapitre 3 :

Commandes et afficheur

Panneau avant

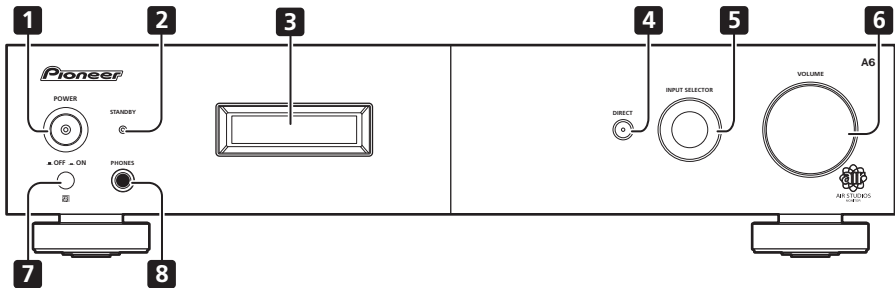

1 **POWER** ■ OFF — ON¹

2 **Voyant STANDBY**

3 **Afficheur** (ci-dessous)

4 **DIRECT**

Permet d'activer ou de désactiver la fonction d'écoute en mode direct (page 12).

5 **Cadran INPUT SELECTOR**

Permet de sélectionner une source d'entrée.

6 **VOLUME**

7 **Capteur de télécommande**

8 **Prise PHONES**

Permet de raccorder des écouteurs (lorsqu'ils sont raccordés, aucun son ne sort des enceintes).

Afficheur

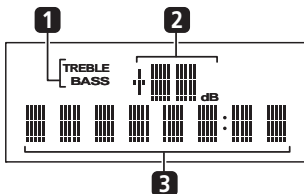

1 **Indicateurs de commande de la tonalité**
TREBLE – S'allume lorsque le réglage de la tonalité haute fréquence est appliqué.

BASS – S'allume lorsque le réglage de la tonalité basse fréquence est appliqué.

2 **Niveau du volume principal**

3 **Affichage alphanumérique**

Affiche diverses informations système.

Remarque

¹ Lorsque l'appareil est en mode veille, s'il est mis hors tension en appuyant sur la touche **POWER** de l'unité principale, il ne sera pas remis sous tension simplement en appuyant de nouveau sur la touche. Dans ce cas, pour remettre l'appareil sous tension, appuyez sur la touche **AMP** ou **DIRECT** de la télécommande de l'unité principale pendant cinq secondes environ.

Télécommande

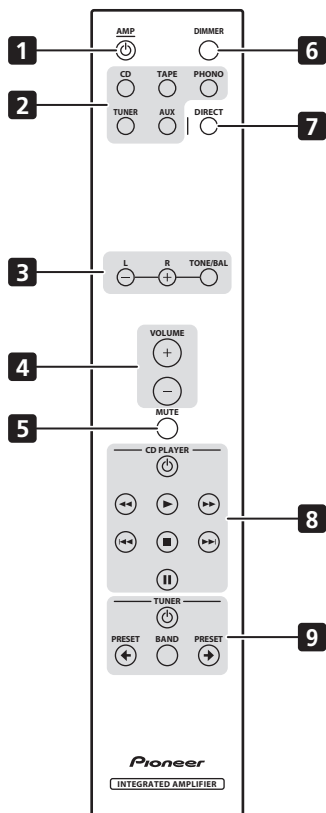

1 AMP

Cette touche permet d'allumer l'amplificateur et de le mettre en veille.

2 Touches de sélection des entrées

Appuyez sur l'une de ces touches pour sélectionner une source d'entrée. Elles sélectionnent le composant raccordé à l'entrée correspondante sur le panneau arrière.

3 Commandes du TONE/BAL

Appuyez sur ces touches pour régler la tonalité et la balance (page 12).

4 VOLUME +/-

Permet de régler le volume d'écoute.

5 MUTE

Permet de couper/restaurer le son.

6 DIMMER

Permet d'obscurcir ou d'éclaircir l'affichage (ou de désactiver le rétroéclairage).

7 DIRECT

Permet d'accéder à la fonction d'écoute en mode direct (page 12).

8 Toutons de commande du CD PLAYER

Permet de contrôler le lecteur CD Pioneer.

9 Toutons de commande du TUNER

Permet de contrôler le syntoniseur Pioneer.

Utilisation de la télécommande

Gardez à l'esprit ce qui suit lorsque vous utilisez la télécommande :

- Assurez-vous de l'absence d'obstacles entre la télécommande et le capteur de l'appareil.
- La télécommande a une portée d'environ 7 mètres avec un angle de 30° par rapport au capteur de télécommande.
- La télécommande risque de ne pas fonctionner correctement si la lumière du soleil ou une lampe fluorescente puissante éclaire le capteur de l'appareil.
- Les télécommandes de différents appareils peuvent interférer entre elles. Evitez d'utiliser des télécommandes commandant d'autres équipements situés à proximité de cet appareil.
- Remplacez les piles lorsque vous constatez une diminution de la portée de fonctionnement de la télécommande.

Chapitre 4 :

Écoute de votre système

Utilisation de l'écoute en mode direct

Utilisez la fonction d'écoute en mode direct lorsque vous souhaitez écouter la reproduction la plus fidèle possible d'une source. Tous les traitements de signaux¹ inutiles sont ignorés et il ne vous reste plus qu'une source de son pur.

- Lors de la lecture d'une source, appuyez sur **DIRECT** pour activer ou désactiver l'écoute en mode direct.

Utilisation des commandes de balance et de tonalité

Suivant ce que vous écoutez, il se peut que vous vouliez régler les graves, les aigus ou la balance gauche/droite à l'aide de la télécommande.

- Appuyez sur **TONE/BAL** pour sélectionner l'option souhaitée, puis utilisez les touches **L/-** et **R/+** pour effectuer les réglages nécessaires.
 - **BASS** – Permet de régler le niveau des graves entre -10 et +10.
 - **TRE** – Permet de régler le niveau des aigus entre -10 et +10.
 - **BAL** – Permet de régler le niveau de balance gauche/droite à votre guise. **FLAT** indique une balance centrée.

Patientez environ cinq secondes et vos changements seront appliqués automatiquement. Les indicateurs **BASS** et **TREBLE** s'allument sur le panneau avant lorsque la commande de tonalité correspondante est active.

- Pour revenir au réglage uniforme (commande de la tonalité désactivée), appuyez simultanément sur les touches **L/-** et **R/+**.

 Remarque

1 La commandes de la balance et de la tonalité sont désactivées ainsi que l'affichage du panneau avant.

2 Les commandes du volume, de balance et de tonalité n'ont aucune incidence sur le signal enregistré.

Lecture d'autres sources

- 1 Mettez sous tension le composant de lecture.
- 2 Mettez sous tension l'amplificateur.
- 3 Sélectionnez la source que vous souhaitez lire.
Utilisez les touches de sélection des entrées (ou le cadran **INPUT SELECTOR**).
- 4 Débutez la lecture du composant que vous avez sélectionné dans l'étape 1.

Réalisation d'un enregistrement audio

Vous pouvez faire un enregistrement audio à partir de n'importe quelle source audio raccordée à l'amplificateur.

- 1 Sélectionnez la source que vous souhaitez enregistrer.
Utilisez les touches de sélection des entrées (**INPUT SELECTOR**).
- 2 Préparez la source que vous souhaitez enregistrer.
Réglez la station de radio, insérez le CD, installez la platine, etc.
- 3 Préparez l'enregistreur.
Insérez une cassette, un MD vierge, etc. dans l'appareil d'enregistrement et réglez les niveaux d'enregistrement.²
Consultez les instructions livrées avec l'enregistreur si vous n'êtes pas sûr de comment procéder.
- 4 Commencez l'enregistrement, puis commencez la lecture du composant source.

Chapitre 5 :

Informations supplémentaires

Guide de dépannage

Des opérations incorrectes sont souvent interprétées comme des problèmes et des mauvais fonctionnements. Si vous pensez qu'il y a un problème avec ce composant, vérifiez les points ci-dessous. Parfois le problème peut se trouver dans un autre composant. Examinez les autres composants et les appareils électriques en usage. Si le problème ne peut pas se résoudre malgré les indications ci-dessous, consultez votre service après-vente Pioneer le plus proche pour le faire réparer.

- Si l'unité ne fonctionne pas normalement en raison d'effets externes comme l'électricité statique, débranchez la fiche d'alimentation de la prise de courant et insérez-la de nouveau pour rétablir les conditions normales de fonctionnement.

Problèmes	Solutions
Impossible de mettre sous tension.	<ul style="list-style-type: none"> • Débranchez la fiche d'alimentation de la prise de courant et insérez-la de nouveau. • Vérifiez qu'il n'y a pas de brins de fils d'enceinte lâches en contact avec le panneau arrière. Ceci pourrait provoquer la coupure automatique de l'amplificateur. • Si vous essayez de mettre le système en marche à l'aide de la télécommande, vérifiez d'abord que la touche POWER du panneau avant est activée. • Si le récepteur s'arrête automatiquement, apportez-le au service après-vente Pioneer ou à votre revendeur le plus proche pour le faire réviser.
Aucun son n'est fourni quand une fonction est sélectionnée.	<ul style="list-style-type: none"> • Vérifiez que le composant est raccordé correctement (consultez <i>Raccordement</i> à la page 7). • Appuyez sur MUTE sur la télécommande pour désactiver la sourdine.
Bruit lors de la lecture d'une platine cassette.	<ul style="list-style-type: none"> • Éloignez la platine cassette de votre amplificateur, jusqu'à ce que le bruit disparaisse.
Impossible de faire fonctionner la télécommande.	<ul style="list-style-type: none"> • Remplacez les piles (voir la page 6). • Utilisez à moins de 7 m, 30° du capteur de télécommande du panneau avant (voir la page 11). • Éliminez tout obstacle ou faites-la fonctionner d'une autre position. • Évitez d'exposer le capteur de télécommande du panneau avant à la lumière directe.
L'afficheur est sombre ou éteint.	<ul style="list-style-type: none"> • Appuyez sur DIMMER sur la télécommande à plusieurs reprises pour revenir au réglage par défaut.

Spécifications

Section amplificateur

La spécification pour la puissance de sortie concerne les cas où l'alimentation électrique est de 230 V.

- **Puissance de sortie continue (les deux canaux fonctionnant entre 20 Hz et 20 kHz)****
0,2 % THD 60 W + 60 W
0,2 % THD 45 W + 45 W
- **Puissance de sortie continue (les deux canaux fonctionnant à 1 kHz)**
0,7 % THD, 4 Ω 70 W + 70 W
0,7 % THD, 8 Ω 47 W + 47 W
- **Distorsion harmonique totale****
20 Hz à 20 kHz, 25 W, 8 Ω 0,05 %*

* Mesure effectuée avec la touche DIRECT activée.

** Mesure effectuée par un analyseur de spectre auditif

Section audio

- **Entrée (Sensibilité/impédance)**
CD, TAPE, TUNER, AUX 200 mV/22 k Ω
PHONO (MM) 2,8 mV/47 k Ω
- **Réponse en fréquence**
CD, TAPE, TUNER, AUX 5 Hz à 100 kHz ± 3 dB
PHONO (MM) 20 Hz à 20 kHz $\pm 0,2$ dB
- **Niveau de surcharge PHONO (MM)**
1 kHz, 0,2 % THD 60 mV
- **Sortie (Niveau/impédance)**
TAPE REC 200 mV/1 k Ω
- **Commande de la tonalité**
Graves ± 10 dB (100 Hz)
Aigus ± 10 dB (10 kHz)
- **Rapport signal/bruit (IHF EN COURT-CIRCUIT, RESEAU-A)**
CD, TAPE, TUNER, AUX
(entrée de 200 mV) 103 dB
PHONO (MM, entrée de 2,8 mV) 80 dB

Divers

Puissance requise
..... 220 V à 230 V CA, 50 Hz / 60 Hz
Consommation 170 W
En mode veille 0,8 W
Dimensions
..... 420 mm (L) x 100 mm (H) x 359 mm (P)
Poids (sans emballage) 10 kg

Accessoires

Télécommande 1
Piles sèches AAA/IEC R03 2
Cordon d'alimentation 1
Carte de garantie 1
Mode d'emploi (ce document)



Remarque

- Les spécifications et la conception sont sujettes à de possibles modifications sans préavis, suite à des améliorations.

Nettoyage de l'unité

- Utilisez un chiffon sec pour essuyer la poussière et la saleté.
- Lorsque la surface est sale, essuyez avec un chiffon doux trempé dans un nettoyant neutre dilué dans une dose cinq ou six fois supérieure d'eau, et bien essoré. Essayez encore avec un chiffon sec. Ne pas utiliser de cire ou nettoyant pour meubles.
- Ne jamais utiliser de diluants, benzine, insecticides en bombe ou autres produits chimiques sur ou près de cet appareil au risque d'entraîner une corrosion.

Publication de Pioneer Corporation.

© 2009 Pioneer Corporation.

Tous droits de reproduction et de traduction réservés.

WICHTIG



Das Blitzsymbol in einem Dreieck weist den Benutzer darauf hin, dass eine Berührungsgefahr mit nicht isolierten Teilen im Geräteinneren, die eine gefährliche Spannung führen, besteht. Die Spannung kann so hoch sein, dass sie die Gefahr eines elektrischen Schlages birgt.

CAUTION

RISK OF ELECTRIC SHOCK
DO NOT OPEN



ACHTUNG:
UM SICH NICHT DER GEFAHR EINES ELEKTRISCHEN SCHLAGES AUSZUSETZEN, DÜRFEN SIE NICHT DEN DECKEL (ODER DIE RÜCKSEITE) ENTFERNEN. IM GERÄTEINNEREN BEFINDEN SICH KEINE VOM BENUTZER REPARIERBAREN TEILE. ÜBERLASSEN SIE REPARATUREN DEM QUALIFIZIERTEN KUNDENDIENST.

Ein Ausrufezeichen in einem Dreieck weist den Benutzer auf wichtige Bedienungs- und Wartungsanweisungen in den Dokumenten hin, die dem Gerät beiliegen.

D3-4-2-1-1_A1_De

WARNUNG

Dieses Gerät ist nicht wasserdicht. Zur Vermeidung der Gefahr von Brand und Stromschlag keine Behälter mit Flüssigkeiten (z.B. Blumenvasen und -töpfe) in die Nähe des Gerätes bringen und dieses vor Tropfwasser, Spritzwasser, Regen und Nässe schützen.

D3-4-2-1-3_A_Ge

WARNUNG

Keine Quellen offener Flammen (z.B. eine brennende Kerze) auf dieses Gerät stellen.

D3-4-2-1-7a_A_Ge

Betriebsumgebung

Betriebstemperatur und Betriebsluftfeuchtigkeit:
+5 °C bis +35 °C, 85 % rel. Feuchte max.
(Ventilationsschlitze nicht blockiert)

Eine Aufstellung dieses Gerät an einem unzureichend belüfteten, sehr feuchten oder heißen Ort ist zu vermeiden, und das Gerät darf weder direkter Sonneneinstrahlung noch starken Kunstlichtquellen ausgesetzt werden.

D3-4-2-1-7c*_A1_De

WARNUNG

Vor dem erstmaligen Anschluss des Gerätes an das Stromnetz bitte den folgenden Hinweis sorgfältig beachten.

Die Netzspannung ist je nach Land verschieden. Vor der Inbetriebnahme des Gerätes sicherstellen, dass die örtliche Netzspannung mit der auf dem Typenschild an der Rückwand des Gerätes angegebenen Nennspannung (z.B. 230 V oder 120 V) übereinstimmt.

D3-4-2-1-4_A_Ge

VORSICHTSHINWEIS ZUR BELÜFTUNG

Bei der Aufstellung dieses Gerätes muss für einen ausreichenden Freiraum gesorgt werden, um eine einwandfreie Wärmeabfuhr zu gewährleisten (mindestens 60 cm oberhalb des Gerätes, 10 cm hinter dem Gerät und jeweils 30 cm an der Seite des Gerätes).

WARNUNG

Im Gerätegehäuse sind Ventilationsschlitze und andere Öffnungen vorgesehen, die dazu dienen, eine Überhitzung des Gerätes zu verhindern und einen zuverlässigen Betrieb zu gewährleisten. Um Brandgefahr auszuschließen, dürfen diese Öffnungen auf keinen Fall blockiert oder mit Gegenständen (z.B. Zeitungen, Tischdecken und Gardinen) abgedeckt werden, und das Gerät darf beim Betrieb nicht auf einem dicken Teppich oder Bett aufgestellt sein.

D3-4-2-1-7b_A_Ge

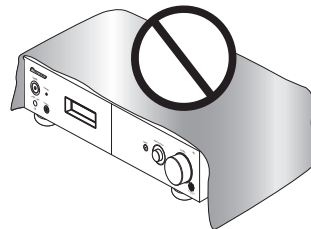

ACHTUNG

Der POWER-Schalter dieses Gerätes trennt das Gerät nicht vollständig vom Stromnetz. Um das Gerät vollständig vom Netz zu trennen, muss der Netzstecker aus der Netzsteckdose gezogen werden. Daher sollte das Gerät so aufgestellt werden, dass stets ein unbehinderter Zugang zur Netzsteckdose gewährleistet ist, damit der Netzstecker in einer Notsituation sofort abgezogen werden kann. Um Brandgefahr auszuschließen, sollte der Netzstecker vor einem längeren Nichtgebrauch des Gerätes, beispielsweise während des Urlaubs, grundsätzlich von der Netzsteckdose getrennt werden.

D3-4-2-2a_A_Ge

Falls der Netzstecker des Netzkabels dieses Gerätes nicht in die Zusatzsteckdose einer anderen Komponente passt, muss er gegen einen Netzstecker der geeigneten Ausführung ausgewechselt werden. Ein derartiger Austausch des Netzsteckers muss vom Kundendienstpersonal vorgenommen werden. Wenn der vom Netzkabel abgeschnittene ursprüngliche Netzstecker in eine Netzsteckdose eingesteckt wird, besteht akute Stromschlaggefahr! Daher ist unbedingt dafür zu sorgen, dass der abgeschnittene Netzstecker sofort vorschriftsmäßig entsorgt wird. Vor einem längeren Nichtgebrauch des Gerätes, beispielsweise während des Urlaubs, sollte der Netzstecker aus der Netzsteckdose gezogen werden, um das Gerät vollständig vom Netz zu trennen.

D3-4-2-2-1a_A1_De

VORSICHT MIT DEM NETZKABEL

Fassen Sie das Netzkabel immer am Stecker. Ziehen Sie nicht am Kabel selbst, und fassen Sie das Netzkabel niemals mit nassen Händen an, da dies einen Kurzschluss oder elektrischen Schlag verursachen kann. Stellen Sie nicht das Gerät, Möbelstücke o.ä. auf das Netzkabel; sehen Sie auch zu, dass es nicht eingeklemmt wird. Machen Sie niemals einen Knoten in das Netzkabel, und binden Sie es nicht mit anderen Kabeln. Das Netzkabel sollte so gelegt werden, dass niemand darauf tritt. Ein beschädigtes Netzkabel kann einen Brand oder elektrischen Schlag verursachen. Prüfen Sie das Netzkabel von Zeit zu Zeit. Sollte es beschädigt sein, wenden Sie sich an Ihre nächste autorisierte PIONEER-Kundendienststelle oder Ihren Händler, um es zu ersetzen.

5002*_Ge

Dieses Gerät ist für den Heimgebrauch vorgesehen. Falls bei Einsatz zu einem anderem Zweck (z.B. Langzeitgebrauch zu gewerblichen Zwecken in einem Restaurant oder Betrieb in einem Fahrzeug bzw. Schiff) eine Funktionsstörung auftritt, die eine Reparatur des Gerätes erforderlich macht, werden die Reparaturkosten dem Kunden selbst dann in Rechnung gestellt, wenn die Garantiefrist noch nicht abgelaufen ist.

K041_Ge

Informationen für Anwender zur Sammlung und Entsorgung von Altgeräten und gebrauchten Batterien

(Symbol für Geräte)



(Symbolbeispiele für Batterien)



Pb

Diese Symbole auf den Produkten, der Verpackung und/oder Begleitdokumenten bedeuten, dass gebrauchte elektrische und elektronische Produkte und Batterien nicht über den Haushaltsmüll entsorgt werden dürfen.

Zur richtigen Handhabung, Rückgewinnung und Wiederverwertung von Altprodukten und gebrauchten Batterien bringen Sie diese bitte zu den gemäß der nationalen Gesetzgebung dafür zuständigen Sammelstellen.

Mit der korrekten Entsorgung dieser Produkte und Batterien helfen Sie dabei, wertvolle Ressourcen zu schonen und vermeiden mögliche negative Auswirkungen auf die Gesundheit und die Umwelt, die durch eine unsachgemäße Behandlung des Abfalls entstehen könnten.

Weitere Informationen zur Sammlung und Wiederverwertung von Altprodukten und Batterien erhalten Sie von Ihrer örtlichen Gemeindeverwaltung, Ihrem Müllentsorger oder dem Verkaufsort, an dem Sie die Waren erworben haben.

Diese Symbole gelten ausschließlich in der Europäischen Union.

Für Länder außerhalb der Europäischen Union:

Wenn Sie diese Gegenstände entsorgen wollen, wenden Sie sich bitte an Ihre lokalen Behörden oder Händler und fragen Sie dort nach der korrekten Entsorgungsweise.

Vielen Dank für den Erwerb dieses Pioneer Produkts.

Lesen Sie bitte zum korrekten Betrieb Ihres Modells die gesamte Bedienungsanleitung durch. Bewahren Sie sie nach dem Durchlesen zur Einsicht an einem sicheren Ort auf.

Contents

01 Bevor Sie beginnen

Funktionen	5
Prüfung des Kartoninhalts	5
Einlegen der Batterie	6
Aufstellung des Verstärkers	6

02 Anschlüsse

Anschließen der Kabel	7
Anschließen von Audiogeräten	7
Anschließen der Lautsprecher	8
Betrieb anderer Pioneer-Geräte mit dem Sensor an diesem Gerät	9
Anschließen	9

03 Bedienelemente und Anzeigen

Vorderseite	10
Display	10
Fernbedienung	11
Verwendung der Fernbedienung.....	11

04 Hören der Anlage

Verwendung der Direkten Hörfunktion	12
Verwendung der Balance- und Tonregler	12
Wiedergabe anderer Quellen.....	12
Vornahme eine Audioaufnahme	12

05 Zusätzliche Informationen

Fehlerbehandlung.....	13
Technische Daten	14
Reinigung des Geräts	14

Kapitel 1:

Bevor Sie beginnen

Funktionen

- **Quick Response-Stromkreis**

Durch den von diesem Gerät verwendeten übergeordneten Stromkreis wird die Resonanz erheblich verbessert, da dieser mit einem nicht rückgekoppelten Regelkreis und überwiegend zur professionellen Audioüberwachung verwendeten parallelen Hauptkondensatoren mit Niederspannung arbeitet.

- **Symmetrische Twin Mono-Bauweise**

Dieser Verstärker bietet mit seinen völlig unabhängig voneinander arbeitenden Links-/Rechtsverstärkern und Doppeltransformatoren eine vollkommen neue Errungenschaft der Stereoabbildung.

- **Direkte Bauweise**

Zusätzlich zum verbesserten symmetrischen Design wurde der Signalweg jedes Blocks so kurz wie möglich ausgelegt, um dem Rauschen der Signale so weit wie möglich vorzubeugen.

- **Breiter linearer Stromkreis**

Aufgrund dieses eigenen rückgekoppelten Stromkreises wird ein Ausgangssignal mit Niederspannung und einer flachen, gleichmäßigen Resonanz über einen möglichst breiten Frequenzbereich an Ihre Lautsprecher ausgegeben.

- **Feinabstimmung nach Weltklasse-Standards**

Unter Zusammenarbeit mit den Studioteknikern der auf Spitzenniveau arbeitenden AIR Studios wurde dieser Verstärker mit AIR Studios ausgezeichnet:



Prüfung des Kartoninhalts

Achten Sie bitte darauf, dass sich beim Öffnen des Kartons folgendes Zubehör darin befindet:

- Fernbedienung
- AAA/IEC R03-Trockenbatterien x2
- Netzkabel
- Bedienungsanleitung (dieses Dokument)
- Garantiekarte

Einlegen der Batterie

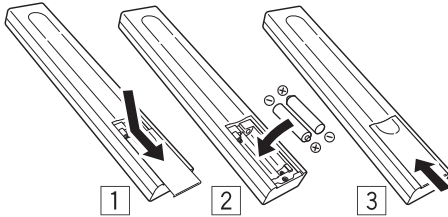

Vorsicht

Eine unsachgemäße Verwendung der Batterien kann zu Gefährdungen durch Auslaufen oder Explosion führen. Beachten Sie die folgenden Vorsichtsmaßnahmen:

- Verwenden Sie nie neue und alte Batterien zusammen.
- Legen Sie die Batterien polrichtig in das Batteriefach ein.
- Formgleiche Batterien können unterschiedliche Spannungen aufweisen. Verwenden Sie unterschiedliche Batterien nicht zusammen.
- Beachten Sie bei der Entsorgung verbrauchter Batterien und Akkus die gesetzlichen und umweltrechtlichen Bestimmungen Ihres Wohnortes.

• WARNUNG

Bewahren Sie Batterien nicht in direktem Sonnenlicht oder an anderen, extrem heißen Orten auf wie z. B. im Innenraum eines Fahrzeugs oder in der Nähe einer Heizung. Dadurch können die Batterien auslaufen, sich überhitzen, explodieren oder in Brand geraten. Auch kann dies die Lebensdauer der Batterien verringern.

Aufstellung des Verstärkers

- Achten Sie bei der Aufstellung des Geräts darauf, dass es auf einer ebenen und stabilen Oberfläche steht.

Stellen Sie das Gerät nicht an folgenden Orten auf:

- auf einem Farbfernsehgerät (das Bild könnte infolgedessen verzerrt sein)
- in der Nähe eines Kassettenrekorders (oder eines anderen Gerätes, das ein magnetisches Feld erzeugt). Dadurch kann der Klang beeinträchtigt werden.
- in direktem Sonnenlicht
- in feuchten oder nassen Bereichen
- in sehr heißen oder kalten Bereichen
- an Orten mit starken Vibrationen oder Erschütterungen
- an staubigen Orten
- an Orten mit heißen Dämpfen oder Öldämpfen (wie z. B. in einer Küche)

Kapitel 2: Anschlüsse

Anschließen der Kabel

Achten Sie darauf, die Kabel nicht über die Oberseite des Geräts zu führen (wie auf der Abbildung gezeigt). In diesem Fall kann das von den Transformatoren in diesem Gerät erzeugte magnetische Feld ein Brummen in den Lautsprechern hervorrufen.

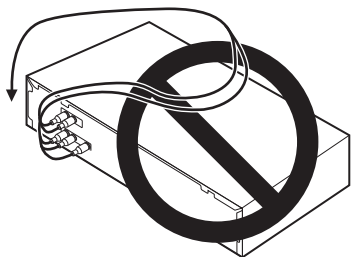

Wichtig

- Bevor Sie jegliche Kabel anschließen oder abtrennen, schalten Sie das Gerät aus und ziehen Sie das Netzkabel aus der Netzsteckdose.

Anschließen von Audiogeräten

Die Anzahl und Art der Anschlüsse hängen von der Art des anzuschließenden Geräts ab. Führen Sie untenstehende Schritte aus, um einen CD-Player, Kassettenrecorder, Plattenspieler oder ein sonstiges Audiogerät anzuschließen.

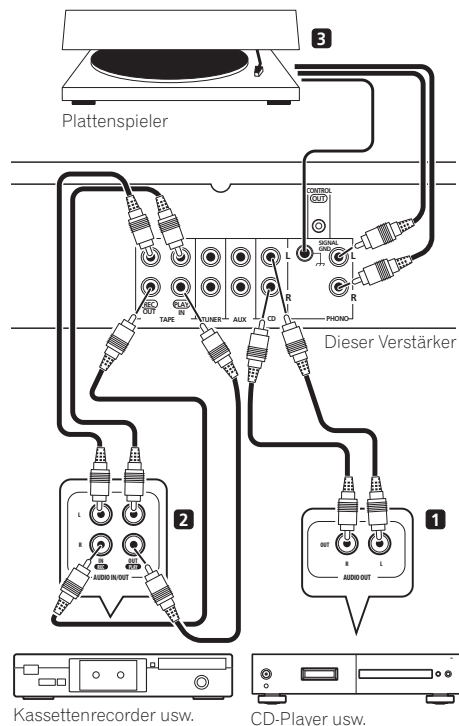

- 1 Schließen Sie die analogen Audioausgänge Ihres CD-Players (oder sonstigen Geräts) an die CD-Eingänge dieses Verstärkers an.**

Verwenden Sie dazu ein Stereo-Cinchkabel wie dargestellt.

- Schließen Sie andere Geräte (z. B. ein iPod¹-Dock oder einen tragbaren Audio-Player) auf dieselbe Weise an die **AUX-** und **TUNER-**Eingänge an.

2 Schließen Sie die analogen Ausgänge Ihres Kassettenrecorders (oder sonstigen Recorders) an die TAPE-Eingänge (IN) dieses Verstärkers an. Schließen Sie dann die Audioeingänge des Kassettenrecorders an die TAPE-Ausgänge (OUT) dieses Verstärkers an.

Dadurch können Sie Aufnahmen von den an diesen Verstärker angeschlossenen Geräten vornehmen. Verwenden Sie dazu Stereo-Cinchkabel wie dargestellt.

3 Nur für Plattenspieler: Schließen Sie die Audioausgänge Ihres Plattenspielers an die PHONO-Eingänge dieses Verstärkers an.

- Falls Ihr Plattenspieler über ein geerdetes Kabel verfügt, schließen Sie dieses an den Erdungsanschluss dieses Verstärkers an.
- Sollte Ihr Plattenspieler über Line-Level-Ausgänge (z. B. einen eingebauten Phonovorverstärker) verfügen, schließen Sie diese stattdessen an die **AUX-**Eingänge an.

Anschließen der Lautsprecher

Achten Sie darauf, den rechten Lautsprecher am rechten Anschluss und den linken Lautsprecher am linken Anschluss anzuschließen. Die positiven und negativen (+/-) Anschlüsse des Verstärkers sind außerdem an den entsprechenden Anschlüssen der Lautsprecher anzuschließen. Sie können Lautsprecher mit einer nominellen Impedanz von 4 Ω bis 16 Ω anschließen.

Stecken Sie das Gerätekabel erst dann in die Netzsteckdose, wenn Sie sämtliche Anschlüsse vorgenommen haben.

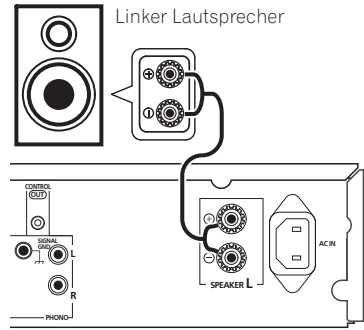

- Schließen Sie die Lautsprecher wie oben dargestellt an die Lautsprecheranschlüsse an.

Es werden die Anschlüsse für den linken Lautsprecher dargestellt. Schließen Sie den rechten Lautsprecher auf dieselbe Weise an. Sie können blanke Adern zum Anschluss verwenden (siehe unten).

Blanke Drahtanschlüsse

Achten Sie darauf, das Kabel des zu verwendenden Lautsprechers ordnungsgemäß vorzubereiten, d. h. ca. 10 mm der Isolierung von jedem Draht zu entfernen und die überstehenden Drahtlitzen zusammenzudrehen (Abb. A).

Drehen Sie die Schraube des Anschlusses etwas heraus, bis genügend Platz vorhanden ist, um den blanken Draht hineinzustecken (Abb. B). Wenn der Draht eingesteckt ist, ziehen Sie die Schraube des Anschlusses fest, bis der Draht fest darin sitzt (Abb. C).

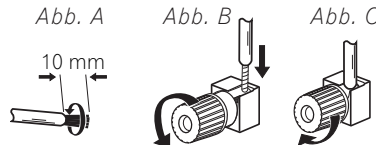

Hinweis

¹ iPod ist ein in den USA und anderen Ländern eingetragenes Warenzeichen der Apple Inc.



Wichtig

- Lesen Sie bitte die den Lautsprechern beiliegende Bedienungsanleitung bezüglich des Anschlusses des anderen Endes der Lautsprecherkabel an Ihre Lautsprecher.



Vorsicht

- An den Lautsprecherklemmen dieses Gerätes liegt eine potentiell **GEFÄHRLICHE Spannung** an. Zur Vermeidung von Stromschlaggefahr ist unbedingt darauf zu achten, den Netzstecker beim Anschließen und Abtrennen der Lautsprecherkabel von der Netzsteckdose zu trennen, bevor irgendwelche nicht isolierten Teile berührt werden.
- Achten Sie darauf, dass kein blanker Draht die Geräterückseite berührt, denn dadurch könnte sich der Verstärker automatisch abschalten.

Betrieb anderer Pioneer-Geräte mit dem Sensor an diesem Gerät

Viele Pioneer-Geräte verfügen über SR **CONTROL**-Buchsen, die zum Anschluss von Geräten untereinander verwendet werden können, so dass der Sensor eines einzigen Geräts verwendet werden kann. Bei Verwendung einer Fernbedienung wird das Steuersignal durch die Reihe zum entsprechenden Gerät weitergeleitet.

- Zur Verwendung dieser Funktion *sollten Sie sicherstellen, dass mindestens ein Satz analoger Audiobuchsen zu Erdungszwecken an ein anderes Gerät angeschlossen ist.*

1 Verbinden Sie den CONTROL OUT-Anschluss des Verstärkers mit dem CONTROL IN-Anschluss eines anderen Pioneer-Gerätes.

Verwenden Sie dazu ein Kabel mit einem Monoklinkenstecker an beiden Enden.

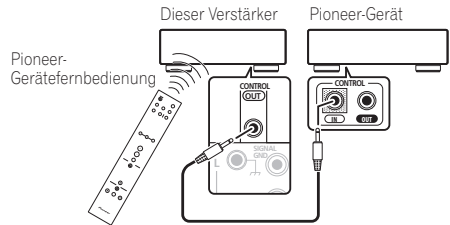

2 Sollte das Pioneer-Gerät auch über eine CONTROL OUT-Buchse verfügen, können Sie die Reihe auf dieselbe Weise für alle vorhandenen Geräte fortsetzen.

Anschließen

Nehmen Sie sämtliche Anschlüsse vor, bevor Sie das Gerätekabel in die Netzsteckdose stecken.

- **Stecken Sie zunächst das Netzkabel in den AC IN-Eingang an der Rückseite des Verstärkers, stecken Sie anschließend den Netzstecker in die Steckdose.**

Kapitel 3:

Bedienelemente und Anzeigen

Vorderseite

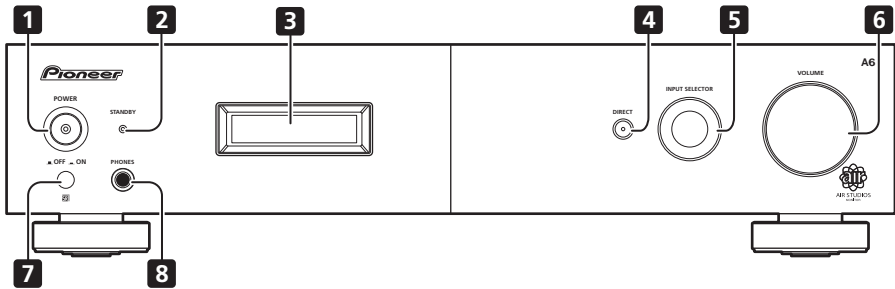

- 1 **POWER** ■ OFF _ ON¹
- 2 **STANDBY**-Anzeige
- 3 **Display** (unten)
- 4 **DIRECT**

Zum Ein- und Ausschalten der Direkten Hörfunktion drücken (Seite 12).

- 5 **INPUT SELECTOR**-Drehknopf
- 6 **VOLUME**
- 7 **Fernbedienungssensor**
- 8 **PHONES**-Buchse

Zum Anschluss des Kopfhörers (bei dessen Anschluss von den Lautsprechern kein Ton ausgegeben wird).

Display

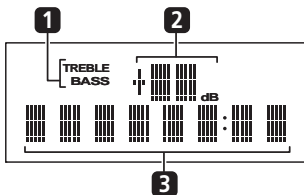

1 Tonregler-Anzeigen

TREBLE – Leuchtet auf, wenn die Hochtoneinstellungen vorgenommen werden.

BASS – Leuchtet auf, wenn die Tieftoneinstellungen vorgenommen werden.

2 Master-Lautstärkereglern

3 Zeichenfeld

Zeigt verschiedene Systeminformationen an.

Hinweis

¹ Wenn sich das Gerät im Standby-Modus befindet, wird der Strom nicht wieder durch erneutes Drücken eingeschaltet, falls der Strom durch Drücken der **POWER**-Taste am Hauptgerät ausgeschaltet wurde. Um den Strom in diesem Fall wieder einzuschalten, drücken Sie entweder die **AMP** -Taste der Fernbedienung oder etwa fünf Sekunden die **DIRECT**-Taste auf dem Hauptgerät.

Fernbedienung

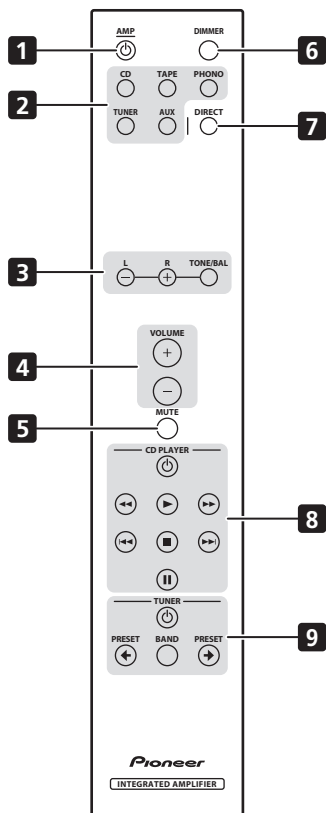

1 AMP

Umschalten des Verstärker zwischen Bereitschaft und Einschalten.

2 Funktionswahltasten

Zur Wahl einer Signalquelle drücken. Auswahl des an den entsprechenden Eingang an der Rückseite angeschlossenen Geräts.

3 TONE/BAL-Regler

Einstellung des Tons und der Balance (Seite 12).

4 VOLUME +/-

Einstellung der Hörlautstärke.

5 MUTE

Stumm-/Einschalten des Tons.

6 DIMMER

Hell- oder Dunkelstellung der Anzeige (oder Ausschalten der Hintergrundbeleuchtung).

7 DIRECT

Zum Umschalten auf Direktes Hören drücken (Seite 12).

8 CD PLAYER-Bedienungstasten

Zum Steuern eines Pioneer-CD-Players.

9 TUNER-Bedienungstasten

Zum Steuern eines Pioneer-Tuners.

Verwendung der Fernbedienung

Beachten Sie bei der Verwendung der Fernbedienung folgende Punkte:

- Achten Sie darauf, dass sich keine Hindernisse zwischen der Fernbedienung und ihrem Sensor am Gerät befinden.
- Die Fernbedienung hat einen Wirkungsbereich von ca. 7 m bei einem Winkel von ca. 30° zu ihrem Sensor.
- Die Fernbedienung arbeitet nicht zuverlässig, wenn ihr Sensor am Gerät starker Sonneneinstrahlung oder dem Licht einer Leuchtstofflampe ausgesetzt wird.
- Fernbedienungen verschiedener Geräte können sich gegenseitig beeinflussen. Vermeiden Sie den Gebrauch anderer Fernbedienungen in der Nähe dieses Geräts.
- Wechseln Sie die Batterien aus, wenn die Reichweite der Fernbedienung merklich nachlässt.

Kapitel 4:

Hören der Anlage

Verwendung der Direkten Hörfunktion

Verwenden Sie die Direkte Hörfunktion, wenn Sie eine möglichst getreue Wiedergabe einer Quelle hören möchten. Jegliche unnötige Signalverarbeitung¹ wird umgangen, so dass Sie eine unverfälschte Tonquelle erhalten.

- **Drücken Sie während des Hörens einer Quelle DIRECT, um das Direkte Hören ein- und auszuschalten.**

Verwendung der Balance- und Tonregler

Dazu passend, was Sie gerade hören, können Sie die Bässe, Höhen oder Links-/Rechtsbalance mit der Fernbedienung einstellen.

- **Drücken Sie zur Wahl der gewünschten Option TONE/BAL und stellen Sie dann mit den Tasten L/- und R/+ wie gewünscht ein.**
 - **BASS** – Einstellung der Bässe von –10 bis +10.
 - **TRE** – Einstellung der Höhen von –10 bis +10.
 - **BAL** – Einstellung der Links-/Rechtsbalance wie gewünscht. **FLAT** zeigt eine ausgewogene Balance an.

Warten Sie ca. fünf Sekunden, bis Ihre Änderungen automatisch übernommen werden. Die Anzeigen **BASS** und **TREBLE** leuchten bei entsprechender aktivierter Tonsteuerung an der Vorderseite auf.

- Drücken Sie zur Rückkehr zur ausgewogenen Einstellung (ausgeschalteten Tonregler) gleichzeitig **L/-** und **R/+**.

Wiedergabe anderer Quellen

- 1 **Schalten Sie den Strom des Wiedergabegeräts ein.**
- 2 **Schalten Sie den Strom des Verstärkers ein.**
- 3 **Wählen Sie die gewünschte Wiedergabequelle.**
Verwenden Sie die Funktionswahltasten (oder den **INPUT SELECTOR**-Drehknopf).
- 4 **Starten Sie die Wiedergabe des in Schritt 1 gewählten Geräts.**

Vornahme eine Audioaufnahme

Sie können eine Audioaufnahme von jeglicher an den Verstärker angeschlossenen Quelle vornehmen.

- 1 **Wählen Sie die gewünschte Aufnahmequelle.**
Verwenden Sie die Funktionswahltasten (**INPUT SELECTOR**).
- 2 **Bereiten Sie die gewünschte Aufnahmequelle vor.**
Stellen Sie den Radiosender ein, legen Sie die CD ein, die Schallplatte auf, usw.
- 3 **Bereiten Sie den Recorder vor.**
Legen Sie eine Leerkassette, MD, usw. ins Aufnahmegerät und stellen Sie die Aufnahmepegel ein.²
Lesen Sie die dem Recorder beiliegende Bedienungsanleitung, wenn Sie nicht wissen, wie vorzugehen ist.
- 4 **Starten Sie die Aufnahme und dann die Wiedergabe des Quellengeräts.**

Hinweis

¹ Balance- und Tonregler sowie die Vorderseitenanzeige werden ausgeschaltet.

² Lautstärke, Balance- und Tonregler haben keine Auswirkungen auf das aufzunehmende Signal.

Kapitel 5:

Zusätzliche Informationen

Fehlerbehandlung

Häufig ist eine vermeintliche Störung oder Fehlfunktion durch einen Bedienungsfehler bedingt. Wenn das Gerät nicht richtig arbeitet, gehen Sie zunächst die unten stehenden Punkte durch. Manchmal könnte die Störung von einem anderen Gerät verursacht werden. Überprüfen Sie die anderen verwendeten Geräte und elektrischen Zusatzgeräte. Wenn Sie das Problem auch nach Prüfung der folgenden Punkte nicht beheben können, wenden Sie sich für Reparaturen an die nächste Pioneer-Kundendienststelle oder Ihren Händler.

- Wenn das Gerät aufgrund externer Einwirkungen wie statischer Elektrizität nicht richtig funktioniert, ziehen Sie den Stecker aus der Steckdose und stecken Sie ihn wieder ein, um den normalen Betrieb fortzusetzen.

Problem	Abhilfe
Das Gerät schaltet sich nicht ein.	<ul style="list-style-type: none"> • Ziehen Sie den Netzstecker heraus und stecken Sie ihn wieder hinein. • Achten Sie darauf, dass keine blanken Enden von Lautsprecherkabeln die Geräterückseite berühren. Dadurch könnte sich der Verstärker automatisch abschalten. • Wenn Sie das Gerät mit der Fernbedienung einschalten möchten, stellen Sie sicher, dass die POWER-Taste auf der Vorderseite eingeschaltet ist. • Wenn sich das Gerät automatisch abschaltet, bringen Sie es zur Reparatur zur nächsten Pioneer-Kundendienststelle oder zu Ihrem Händler.
Bei Auswahl einer Funktion erfolgt keine Tonausgabe.	<ul style="list-style-type: none"> • Vergewissern Sie sich, dass die Komponente korrekt angeschlossen wurde (lesen Sie hierzu <i>Anschlüsse</i> auf Seite 7). • Drücken Sie MUTE auf der Fernbedienung, um die Stummschaltung auszuschalten.
Rauschen während der Kassettenwiedergabe.	<ul style="list-style-type: none"> • Stellen Sie den Kassettenrecorder weiter entfernt vom Verstärker auf, bis das Rauschen aufhört.
Die Fernbedienung lässt sich nicht bedienen.	<ul style="list-style-type: none"> • Erneuern Sie die Batterien (lesen Sie hierzu Seite 6). • Bedienen Sie das System im Abstand von 7 m und im Winkel von weniger als 30° vom Fernbedienungssensor (lesen Sie hierzu Seite 11). • Entfernen Sie Hindernisse, oder bedienen Sie das System von einer anderen Position aus. • Vermeiden Sie direkten Lichteinfall auf den Fernbedienungssensor vorne am Gerät.
Das Display ist zu dunkel oder leuchtet nicht.	<ul style="list-style-type: none"> • Um zum Ausgangszustand zurückzukehren, drücken Sie mehrmals die DIMMER-Taste an der Fernbedienung.

Technische Daten

Verstärkereinheit

Die Angaben zur Leistungsausgabe beziehen sich auf eine Stromversorgung von 230 V.

- **Kontinuierliche Leistungsausgabe (beide Kanäle laufen auf 20 Hz bis 20 kHz)****

THD 0,2 % 60 W + 60 W

THD 0,2 % 45 W + 45 W

- **Kontinuierliche Leistungsabgabe (beide Kanäle werden mit 1 kHz angesteuert)**

THD 0,7 %, 4 Ω 70 W + 70 W

THD 0,7 %, 8 Ω 47 W + 47 W

- **Gesamtklirrfaktor****

20 Hz bis 20 kHz, 25 W, 8 Ω 0,05 %*

* Messung bei eingeschalteter DIRECT-Taste.

** Messung mit dem Audio-Spektrum-Analysator

Audioeinheit

- **Eingabe (Empfindlichkeit/Impedanz)**

CD, TAPE, TUNER, AUX 200 mV/22 k Ω

PHONO (MM) 2,8 mV/47 k Ω

- **Frequenzgang**

CD, TAPE, TUNER, AUX . . . 5 Hz bis 100 kHz ± 3 dB

PHONO (MM) 20 Hz bis 20 kHz $\pm 0,2$ dB

- **PHONO (MM)-Übersteuerungspegel**

1 kHz, THD 0,2 % 60 mV

- **Ausgabe (Pegel/Impedanz)**

TAPE REC 200 mV/1 k Ω

- **Tonsteuerung**

Bässe ± 10 dB (100 Hz)

Höhen ± 10 dB (10 kHz)

- **Signalrauschabstand (IHF SHORTED, A-NETWORK)**

CD, TAPE, TUNER, AUX

(200 mV-Eingabe) 103 dB

PHONO (MM, 2,8 mV-Eingabe) 80 dB

Verschiedenes

Strom-versorgung

. Wechselstrom 220 V bis 230 V, 50 Hz / 60 Hz

Leistungsaufnahme 170 W

In Bereitschaft 0,8 W

Abmessungen

. 420 mm (B) x 100 mm (H) x 359 mm (T)

Gewicht (ohne Verpackung) 10 kg

Zubehör

Fernbedienung 1

AAA/IEC R03 Trockenbatterien 2

Netzkabel 1

Garantiekarte 1

Bedienungsanleitung (dieses Dokument)



Hinweis

- Technische Daten und das Design können sich aufgrund von Verbesserungen ohne Ankündigung ändern.

Reinigung des Geräts

- Verwenden Sie ein trockenes Poliertuch, um Staub und Schmutz abzuwischen.
- Bei starker Verschmutzung wischen Sie das Gehäuse mit einem weichen, in ein fünf- oder sechsfach mit Wasser verdünntes, neutrales Reinigungsmittel getauchten und gründlich ausgewringenen Tuch ab. Wischen Sie anschließend mit einem trockenen Tuch nach. Verwenden Sie keine Möbelpolitur und keinen Haushaltsreiniger.
- Auf keinen Fall dürfen Verdünnern, Benzin, Insektensprays oder andere Chemikalien mit dem Gerät in Kontakt kommen oder in der Nähe des Geräts verwendet werden, da hierdurch die Oberfläche korrodiert.

Veröffentlicht von Pioneer Corporation.
Urheberrechtlich geschützt © 2009 Pioneer Corporation.
Alle Rechte vorbehalten.

BELANGRIJK



De lichtflash met pijlpuntstool in een gelijkzijdige driehoek is bedoeld om de aandacht van de gebruikers te trekken op een niet geïsoleerde "gevaarlijke spanning" in het toestel, welke voldoende kan zijn om bij aanraking een elektrische shock te veroorzaken.

CAUTION

RISK OF ELECTRIC SHOCK
DO NOT OPEN



WAARSCHUWING:

OM HET GEVAAR VOOR EEN ELEKTRISCHE SHOCK TE VOORKOMEN, DEKSEL (OF RUG) NIET VERWIJDEREN. AAN DE BINNENZIJDE BEVINDEN ZICH GEEN ELEMENTEN DIE DOOR DE GEBRUIKER KUNNEN BEDIEND WORDEN. ENKEL DOOR GEKwalificeerd personeel te bedienen.

Het uitroepteken in een gelijkzijdige driehoek is bedoeld om de aandacht van de gebruiker te trekken op de aanwezigheid van belangrijke bedienings- en onderhoudsinstructies in de handleiding bij dit toestel.

D3-4-2-1-1_A1_NI

WAARSCHUWING

Dit apparaat is niet waterdicht. Om brand of een elektrische schok te voorkomen, mag u geen voorwerp dat vloeistof bevat in de buurt van het apparaat zetten (bijvoorbeeld een bloemenvaas) of het apparaat op andere wijze blootstellen aan waterdruppels, opspattend water, regen of vocht.

D3-4-2-1-3_A_Du

WAARSCHUWING

Om brand te voorkomen, mag u geen open vuur (zoals een brandende kaars) op de apparatuur zetten.

D3-4-2-1-7a_A_Du

Gebbruiksomgeving

Temperatuur en vochtigheidsgraad op de plaats van gebruik:

+5 °C tot +35 °C, minder dan 85 % RH (ventilatieopeningen niet afgedekt)

Zet het apparaat niet op een slecht geventileerde plaats en stel het apparaat ook niet bloot aan hoge vochtigheid of direct zonlicht (of sterke kunstmatige verlichting).

D3-4-2-1-7c*_A1_NI

WAARSCHUWING

Lees zorgvuldig de volgende informatie voordat u de stekker de eerste maal in het stopcontact steekt.

De bedrijfsspanning van het apparaat verschilt afhankelijk van het land waar het apparaat wordt verkocht. Zorg dat de netspanning in het land waar het apparaat wordt gebruikt overeenkomt met de bedrijfsspanning (bijv. 230 V of 120 V) aangegeven op de achterkant van het apparaat.

D3-4-2-1-4_A_Du

BELANGRIJKE INFORMATIE BETREFFENDE DE VENTILATIE

Let er bij het installeren van het apparaat op dat er voldoende vrije ruimte rondom het apparaat is om een goede doorstroming van lucht te waarborgen (tenminste 60 cm boven, 10 cm achter en 30 cm aan de zijkanten van het apparaat).

WAARSCHUWING

De gleuven en openingen in de behuizing van het apparaat zijn aangebracht voor de ventilatie, zodat een betrouwbare werking van het apparaat wordt verkregen en oververhitting wordt voorkomen. Om brand te voorkomen, moet u ervoor zorgen dat deze openingen nooit geblokkeerd worden of dat ze afgedekt worden door voorwerpen (kranten, tafelkleed, gordijn e.d.) of door gebruik van het apparaat op een dik tapijt of een bed.

D3-4-2-1-7b_A_Du

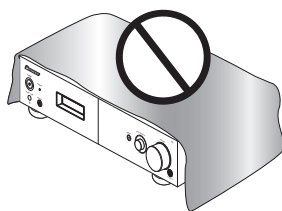

LET OP

De POWER schakelaar van dit apparaat koppelt het apparaat niet volledig los van het lichtnet. Aangezien er na het uitschakelen van het apparaat nog een kleine hoeveelheid stroom blijft lopen, moet u de stekker uit het stopcontact halen om het apparaat volledig van het lichtnet los te koppelen. Plaats het apparaat zodanig dat de stekker in een noodgeval gemakkelijk uit het stopcontact kan worden gehaald. Om brand te voorkomen, moet u de stekker uit het stopcontact halen wanneer u het apparaat langere tijd niet denkt te gebruiken (bijv. wanneer u op vakantie gaat).

D3-4-2-2-2a_A_Du

Als de netstekker van dit apparaat niet geschikt is voor het stopcontact dat u wilt gebruiken, moet u de stekker verwijderen en een geschikte stekker aanbrengen. Laat het vervangen en aanbrengen van een nieuwe netstekker over aan vakkundig onderhoudspersoneel. Als de verwijderde stekker per ongeluk in een stopcontact zou worden gestoken, kan dit resulteren in een ernstige elektrische schok. Zorg er daarom voor dat de oude stekker na het verwijderen op de juiste wijze wordt weggegooid. Haal de stekker van het netsnoer uit het stopcontact wanneer u het apparaat geruime tijd niet denkt te gebruiken (bijv. wanneer u op vakantie gaat).

D3-4-2-2-1a_A1_NI

WAARSCHUWING NETSNOER

Pak het netsnoer beet bij de stekker. Trek de stekker er niet uit door aan het snoer te trekken en trek nooit aan het netsnoer met natte handen aangezien dit kortsluiting of een elektrische schok tot gevolg kan hebben. Plaats geen toestel, meubelstuk o.i.d. op het netsnoer, en klem het niet vast. Maak er nooit een knoop in en verbind het evenmin met andere snoeren. De netsnoeren dienen zo te worden geleid dat er niet per ongeluk iemand op gaat staan. Een beschadigd netsnoer kan brand of een elektrische schok veroorzaken. Controleer het netsnoer af en toe. Wanneer u de indruk krijgt dat het beschadigd is, dient u bij uw dichtstbijzijnde erkende PIONEER onderhoudscentrum of uw dealer een nieuw snoer te kopen.

S002*_Du

Dit apparaat is bestemd voor normaal huishoudelijk gebruik. Indien het apparaat voor andere doeleinden of op andere plaatsen wordt gebruikt (bijvoorbeeld langdurig gebruik in een restaurant voor zakelijke doeleinden, of gebruik in een auto of boot) en als gevolg hiervan defect zou raken, zullen de reparaties in rekening gebracht worden, ook als het apparaat nog in de garantieperiode is.

K041_Du

Gebruikersinformatie voor het verzamelen en verwijderen van oude producten en batterijen

(Symbool voor)
toestellen



(Symbolen)
voor batterijen



De symbolen op producten, verpakkingen en bijbehorende documenten geven aan dat de gebruikte elektronische producten en batterijen niet met het gewone huishoudelijk afval kunnen worden samengevoegd.

Er bestaat een speciaal wettelijk voorgeschreven verzamelstelsel voor de juiste behandeling, het opnieuw bruikbaar maken en de recyclage van gebruikte producten en batterijen.

Door een correcte verzamelhandeling zorgt u ervoor dat het verwijderde product en/of batterij op de juiste wijze wordt behandeld, opnieuw bruikbaar wordt gemaakt, wordt gerecycleerd en het niet schadelijk is voor de gezondheid en het milieu.

Voor verdere informatie betreffende de juiste behandeling, het opnieuw bruikbaar maken en de recyclage van gebruikte producten en batterijen kunt u contact opnemen met de plaatselijke overheid of een verkooppunt.

Deze symbolen zijn enkel geldig in de landen van de Europese Unie.

Indien u zich in een ander dan bovengenoemde landen bevindt kunt u contact opnemen met de plaatselijke overheid voor meer informatie over de juiste verwijdering van het product.

K058a_A1_NI

Bedankt voor de aanschaf van dit Pioneer product.

Lees a.u.b. deze handleiding door om u ervan te verzekeren dat u de werking van uw model volledig begrijpt. Bewaar deze handleiding zorgvuldig ter referentie na hem te hebben doorgelezen.

Contents

01 Voordat u begint

Kenmerken	5
De inhoud van de verpakking controleren	5
De batterijen plaatsen	6
De versterker installeren	6

02 Aansluitingen

De kabels aansluiten	7
Audioapparatuur aansluiten	7
De luidsprekers aansluiten	8
Overige Pioneer-apparatuur bedienen met behulp van de sensor van deze eenheid	9
De stekker in het stopcontact steken	9

03 Functies en displays

Voorpaneel	10
Weergave	10
Afstandsbediening	11
Gebruik van de afstandsbediening	11

04 Luisteren naar uw systeem

Direct luisteren gebruiken	12
De balans- en toonregeling gebruiken	12
Overige bronnen weergeven	12
Een audioopname maken	12

05 Bijkomende informatie

Problemen oplossen	13
Specificaties	14
Reiniging van het toestel	14

Hoofdstuk 1:

Voordat u begint

Kenmerken

- **Stroomvoorzieningcircuit met een snelle response**

Het superieure stroomvoorzieningcircuit dat wordt gebruikt door deze eenheid verzorgt een buitengewoon vergrootte response door gebruik te maken van een no feedback schakelsysteem en parallelle hoofdcondensatoren met een lage impedantie die gewoonlijk worden gebruikt in professionele audiomonitortoepassingen.

- **Twin-mono symmetrische constructie**

Deze versterker verwezenlijkt een nieuwe innovatie in de wereld van de stereobeeldvorming, dankzij een volledig onafhankelijke constructie van de linker en rechter vermogenversterkingseenheden en dubbele transformatoren.

- **Directe constructie**

Naast het verbeterde symmetrische ontwerp, zijn de signaalpaden van ieder blok ontworpen om de kortst mogelijke weg te leveren om zo de achteruitgang van de signaalhelderheid tot een minimum te beperken.

- **Lineair breedbereikcircuit**

Dankzij dit gepatenteerde feedbackcircuit wordt een uitvoersignaal naar de luidsprekers verzonden met een lage impedantie en een vlakke, egale response, verspreidt over het breedst mogelijke frequentiebereik.

- **Geoptimaliseerd voor wereldwijde standaarden**

In samenwerking met de eersteklas studiotekniki van AIR Studios is deze versterker door de AIR Studios gecertificeerd:



De inhoud van de verpakking controleren

Verzeker u ervan dat de volgende accessoires zijn meegeleverd in de doos als u deze opent.

- Afstandsbediening
- AAA/IEC R03 droge celbatterijen x2
- Netsnoer
- Handleiding (dit document)
- Garantiebewijs

De batterijen plaatsen

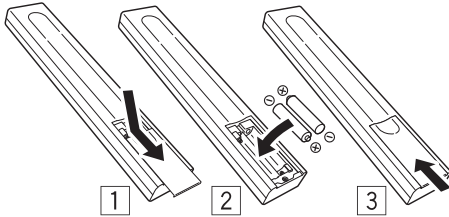

Let op

Onjuist gebruik van de batterijen kan gevaar opleveren, zoals lekkage of ontploffen. Neem de volgende voorzorgsmaatregelen in acht:

- Gebruik nooit nieuwe en oude batterijen tegelijk.
- Plaats de plus- en minkant van de batterijen op de juiste manier volgens de markeringen in de behuizing.
- Batterijen met dezelfde vorm kunnen verschillende spanningen afgeven. Gebruik nooit verschillende batterijen tegelijk.
- Wanneer u lege batterijen weggooit, moet u hierbij de overheidsvoorschriften of de regels van de openbare milieu instanties die van toepassing zijn in uw land, naleven.

• WAARSCHUWING

Gebruik of bewaar batterijen niet in direct zonlicht of op een hete plaats, zoals in de auto of bij een kachel. Hierdoor kunnen batterijen gaan lekken, oververhit raken, exploderen of in brand vliegen. Bovendien reduceert dit de levensduur of prestatie van de batterijen.

De versterker installeren

- Installeer dit toestel op een vlak en stabiel oppervlak.

Installeer het niet op de volgende plaatsen:

- op een kleuren-TV (kan beeldvervalsing veroorzaken)
- dicht bij een cassettedeck (of een ander apparaat dat een magnetisch veld opwekt). Dit kan storingen in het geluid veroorzaken.
- in direct zonlicht
- een vochtige of natte omgeving
- een zeer warme of koude omgeving
- op plaatsen die onderhevig zijn aan trilling of andere bewegingen
- op zeer stoffige plaatsen
- op plaatsen waar hete dampen of olie aanwezig zijn (bv. in de keuken)

Hoofdstuk 2: Aansluitingen

De kabels aansluiten

Zorg ervoor dat de kabels niet over het apparaat heen liggen (zoals aangegeven in de afbeelding). Anders produceert het magnetische veld van de transformatoren in het apparaat een brom in de luidsprekers.

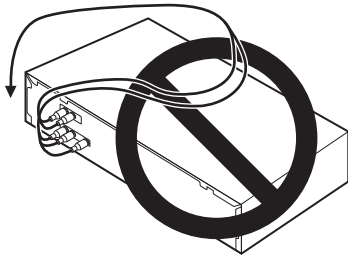

Belangrijk

- Voordat u aansluitingen maakt of wijzigt, moet u dit toestel uitschakelen en de stekker van het netsnoer uit het stopcontact trekken.

Audioapparatuur aansluiten

Het benodigde aantal en type aansluitingen is afhankelijk van het soort apparaat dat u wenst aan te sluiten. Volg de stappen hieronder om een CD-speler, cassetterecorder, platenspeler of overige audioapparatuur aan te sluiten.

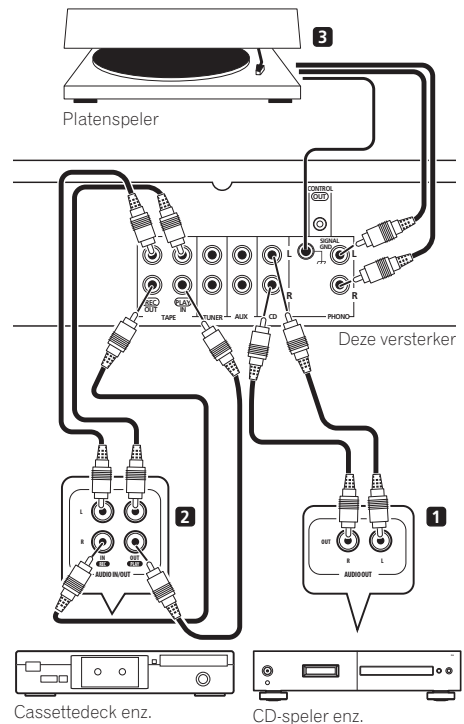

Nederlands

1 Sluit de analoge audiuitgangen van uw CD-speler (of andere component) aan op de CD-ingangen van deze versterker.

Maak gebruik van een stereo RCA-tulpstekkerkabel zoals wordt aangeduid.

- Sluit overige apparatuur (zoals een iPod¹-dock of draagbare audiospeler) op dezelfde wijze aan op de **AUX** en **TUNER** aansluitingen.

2 Sluit de analoge audiuitgangen van uw cassetdeck (of andere opnameapparatuur) aan op de TAPE-ingangen (IN) van deze versterker. Sluit vervolgens de audioingangen van het cassetdeck aan op de TAPE-uitgangen (OUT) van deze versterker.

Dit stelt u in staat om opnames te maken van de apparatuur die is aangesloten op deze versterker. Maak gebruik van een stereo RCA-ulpstekkerkabel zoals wordt aangeduid.

3 Enkel voor platenspelers: Sluit de audiuitgangen van uw platenspeler aan op de PHONO-ingangen van deze versterker.

- Als uw platenspeler is voorzien van een aardingsdraad, dient u dit vast te maken aan de ground-aansluiting van deze versterker.
- Als uw platenspeler is voorzien van lijnvermogen-uitgangen (bijvoorbeeld een ingebouwde phono-voorversterker) dient u hem in plaats daarvan aan te sluiten op de **AUX**-ingangen.

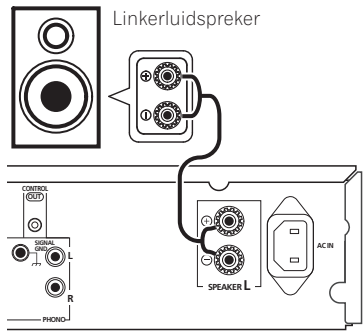

- **Sluit de luidsprekers aan op de luidsprekeraansluitingen zoals hierboven wordt aangeduid.**

Het aansluitschema voor de linkerluidspreker wordt aangegeven. Sluit de rechterluidspreker op dezelfde wijze aan. Hiervoor kunnen alle gewone soorten draadaansluitingen worden gebruikt (zie hieronder).

Aansluiting met gewoon draad

Verzekert u ervan dat de luidsprekerkabel die u wenst te gebruiken juist is voorbereid, waarbij ongeveer 10 mm van het isolatiemateriaal dient te worden verwijderd van de uiteinden, en vervolgens in elkaar dienen te worden gedraaid (fig. A).

Draai de aansluiting een aantal maal los totdat er voldoende ruimte overblijft om het ontblootte draad vast te maken (fig. B). Maak de aansluiting weer stevig vast zodra het draad zich op de juiste plek bevindt om hem zodoende vast te klemmen (fig. C).

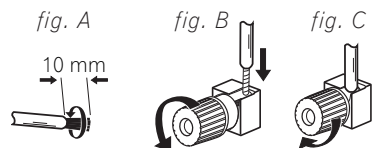

De luidsprekers aansluiten

Verzekert u ervan dat u de luidspreker links op de linkeraansluiting en de luidspreker rechts op de rechteraansluiting aansluit. De positieve en negatieve (+/-) aansluitingen op de versterker moeten overeenkomen met die van de luidsprekers. U kunt luidsprekers gebruiken met een nominale impedantie van 4 Ω t/m 16 Ω.

Verzekert u ervan dat alle aansluitingen zijn afgerond alvorens het apparaat aan te sluiten op het lichtnet.

Opmerking

¹ iPod is een geregistreerd handelsmerk van Apple Inc. in de V.S. en andere landen.



Belangrijk

- Raadpleeg de handleiding die u heeft ontvangen bij uw luidsprekers voor details over de manier waarop het andere uiteinde van de kabels dient te worden aangesloten op uw luidsprekers.



Let op

- Op deze luidsprekeraansluitingen staat een **GEVAARLIJKE spanning**. Om een elektrische schok te voorkomen bij het aansluiten en losmaken van de luidsprekercabels, moet u de stekker uit het stopcontact halen voordat u niet geïsoleerde onderdelen aanraakt.
- Zorg ervoor dat geen ontbloot luidsprekerdraad in aanraking komt met het achterpaneel, omdat dit de versterker automatisch kan uitschakelen.

Overige Pioneer-apparatuur bedienen met behulp van de sensor van deze eenheid

Veel Pioneer-apparatuur is voorzien van SR **CONTROL**-aansluitingen die kunnen worden gebruikt om componenten met elkaar te verbinden om ze zo te kunnen bedienen met behulp van de afstandsbedieningssensor van één van hen. Bij gebruik van een afstandsbediening wordt het signaal doorgestuurd naar het juiste apparaat.

- Merk op dat bij gebruik van deze functie u ervoor moet zorgen dat u ook minimaal één paar analoge audiostekkers heeft aangesloten op een ander component als aarding.

1 Sluit de CONTROL OUT-stekker van deze versterker aan op de CONTROL IN-stekker van een andere Pioneer-component.

Maak gebruik van een kabel die is voorzien van een mono mini-plug aan ieder uiteinde.

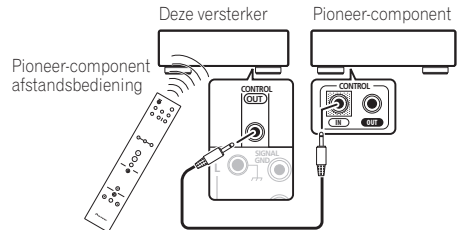

2 Als het Pioneer-component ook is voorzien van een CONTROL OUT-stekker kunt u zoveel aanvullende apparatuur blijven toevoegen aan de keten als u wenst.

De stekker in het stopcontact steken

Verzekert u ervan dat alle aansluitingen zijn afgerond alvorens het apparaat aan te sluiten op het lichtnet.

- Sluit het netsnoer aan op de AC IN aansluiting op het achterpaneel van de versterker en stop de stekker vervolgens in een stopcontact.

Hoofdstuk 3:

Functies en displays

Voorpaneel

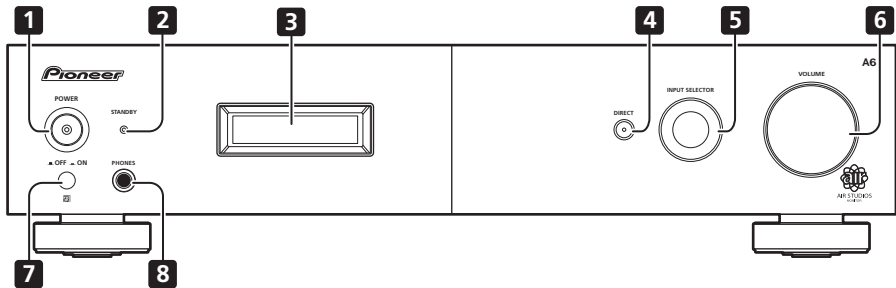

1 **POWER** ■ OFF — ON¹

2 **STANDBY**-indicator

3 **Weergave** (zie hieronder)

4 **DIRECT**

Druk hierop om de Direct luisteren functie in of uit te schakelen (pagina 12).

5 **INPUT SELECTOR**-knop

Selecteert een invoerbron.

6 **VOLUME**

7 **Afstandsbedieningssensor**

8 **PHONES**-aansluiting

Voor het aansluiten van een hoofdtelefoon (wanneer er één is aangesloten wordt er geen geluid weergegeven via de luidsprekers).

Weergave

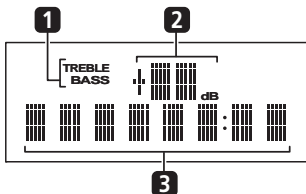

1 **Toonbeheersingindicatoren**

TREBLE – Licht op als de hoge tonen worden aangepast.

BASS – Licht op als de lage tonen worden aangepast.

2 **Hoofdvolumeregeling**

3 **Weergave van tekens**

Toont verschillende systeem informatie.

Opmerking

1 Als de apparatuur in de ruststand staat en deze wordt uitgeschakeld door te drukken op de **POWER**-knop van de hoofdeenheid, schakelt de apparatuur niet opnieuw in als er nogmaals op deze toets wordt gedrukt. Om het apparaat in dat geval in te schakelen, drukt u de **AMP** —-knop van de afstandsbediening of de **DIRECT**-knop op het apparaat gedurende vijf seconden in.

Afstandsbediening

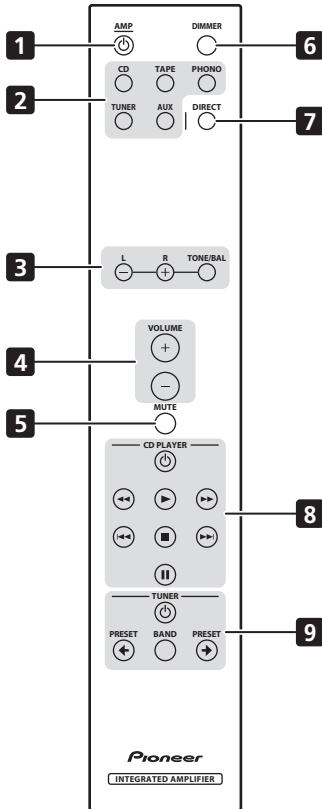

1 AMP

Voor het kiezen tussen stand-by en het inschakelen van de versterker.

2 Ingangselectietoetsen

Indrukken om een input te selecteren. Voor het selecteren van het component dat is aangesloten op de overeenkomstige aansluiting op het achterpaneel.

3 TONE/BAL-bediensingselementen

Voor het aanpassen van de toon en balans (pagina 12).

4 VOLUME +/-

Gebruik deze knop om het volume te regelen.

5 MUTE

Mute/unmute van het geluid.

6 DIMMER

Dimt of maakt de display helderder (of schakelt de backlight uit).

7 DIRECT

Druk hierop om Direct luisteren te activeren (pagina 12).

8 CD PLAYER-bediensingsknoppen

Om de Pioneer CD-speler te bedienen.

9 TUNER-bediensingsknoppen

Om de Pioneer tuner te bedienen.

Gebruik van de afstandsbediening

Houd tijdens het gebruik van de afstandsbediening rekening met het volgende:

- Zorg ervoor dat zich geen obstakels tussen de afstandsbediening en de sensor op de versterker bevinden.
- De afstandsbediening heeft een bereik van ongeveer 7 m bij een hoek van ongeveer 30° vanaf de afstandsbedieningssensor.
- De afstandsbediening werkt mogelijk niet goed als sterk zonlicht of TL-licht op de afstandsbedieningssensor valt.
- De afstandsbedieningen van verschillende apparaten kunnen elkaar storen. Het gebruik van afstandsbedieningen voor andere apparatuur vlakbij dit apparaat moet worden vermeden.
- Vervang de batterijen wanneer het bereik van de afstandsbediening begint af te nemen.

Hoofdstuk 4:

Luisteren naar uw systeem

Direct luisteren gebruiken

Gebruik de Direct luisteren functie om de meest waarheidsgetrouwe weergave van een bron te verkrijgen. Alle onnodige signaalverwerkingsfuncties¹ worden omzeild waardoor enkel het pure geluid van de bron overblijft.

- **Druk op DIRECT terwijl u naar een bron luistert om de Direct luisteren functie in of uit te schakelen.**

De balans- en toonregeling gebruiken

Afhankelijk van het geluid waar u naar luistert, kan het wenselijk zijn om de bass, treble of links/rechts balans aan te passen met behulp van de afstandsbediening.

- **Druk op TONE/BAL om de gewenste optie te selecteren en gebruik vervolgens de L/- en R/+ toetsen om de optie aan te passen.**
 - **BASS** – Pas de hoeveelheid bass aan vanaf -10 t/m +10.
 - **TRE** – Pas de hoeveelheid treble aan vanaf -10 t/m +10.
 - **BAL** – Pas de hoeveelheid links/rechts balans aan naar wens. **FLAT** duidt op een gecentreerde balans.

U dient ongeveer vijf seconden te wachten alvorens de aanpassingen automatisch worden toegepast. De **BASS** en **TREBLE** indicators lichten op in het voorpaneel zodra de gerelateerde toonbediening wordt geactiveerd.

- Om terug te keren naar de vlakke instelling (toonbediening uit) drukt u tegelijkertijd op **L/-** en **R/+**.

Overige bronnen weergeven

- 1 **Schakel de stroom van de weergaveapparatuur uit.**
- 2 **Schakel de stroom van de versterker in.**
- 3 **Selecteer de bron die u wenst weer te geven.**
Gebruik vervolgens de invoerselectietoetsen (of **INPUT SELECTOR**-knop).
- 4 **Start de weergave van het apparaat dat u heeft geselecteerd in stap 1.**

Een audioopname maken

U kunt audio opnemen dat afkomstig is van iedere willekeurige bron die is aangesloten op de versterker.

- 1 **Selecteer de bron waar u van wenst op te nemen.**
Gebruik vervolgens de invoerselectietoetsen (**INPUT SELECTOR**).
- 2 **Bereid de bron voor waar u van wenst op te nemen.**
Stem af op de radiozender, plaats de CD, configureer de platenspeler, enz.
- 3 **Bereid de recorder voor.**
Plaats een lege cassette, MD, enz. in de opnameapparatuur en stel de opnameniveaus in.²
Raadpleeg de handleiding die u heeft ontvangen bij uw recorder als u niet precies weet hoe u dit moet doen.
- 4 **Start de opname en start daarna de weergave van de bronapparatuur.**

Opmerking

- 1 De balans en toonbedieningen worden uitgeschakeld en het display op het voorpaneel schakelt uit.
- 2 De volume-, balans- en toonbedieningen hebben geen effect op het opnamesignaal.

Hoofdstuk 5:

Bijkomende informatie

Problemen oplossen

Vaak worden onjuiste handelingen verward met problemen of storingen. Wanneer u denkt dat er iets mis is met dit apparaat, controleer dan eerst de onderstaande punten. Soms kan de storing veroorzaakt worden door een ander component. Controleer daarom ook de andere componenten en elektrische apparatuur die gebruikt wordt. Als u het probleem aan de hand van de gegeven maatregelen niet kunt verhelpen, dient u contact op te nemen met uw dichtstbijzijnde officiële Pioneer-servicecentrum of met uw vakhandelaar om het apparaat te laten repareren.

- Als dit toestel niet naar behoren functioneert vanwege externe effecten zoals statische elektriciteit, trek dan de stekker uit het stopcontact en steek hem weer in om het toestel weer normaal te doen werken.

Probleem	Oplossing
Het apparaat gaat niet aan.	<ul style="list-style-type: none"> • Haal de stekker uit het stopcontact en steek hem weer terug. • Zorg ervoor dat er geen losse eindjes luidsprekerkabel tegen het achterpaneel aankomen. Hierdoor zet de versterker zichzelf automatisch uit. • Als u probeert om het apparaat in te schakelen met behulp van de afstandsbediening, dient u zich ervan te verzekeren dat eerst de POWER-toets op het voorpaneel is ingeschakeld. • Als het apparaat automatisch uitgaat, breng het dan naar het dichtstbijzijnde erkende Pioneer servicepunt of naar uw winkelier voor reparatie.
Er is geen geluid als u een functie selecteert.	<ul style="list-style-type: none"> • Zorg ervoor dat de component goed is aangesloten (zie <i>Aansluitingen</i> op pagina 7). • Druk op MUTE op de afstandsbediening om het uitgezette geluid weer aan te zetten.
Storing tijdens afspelen van een cassette.	<ul style="list-style-type: none"> • Zet de cassetterecorder verder weg van de versterker, totdat de storing verdwijnt.
De afstandsbediening doet het niet.	<ul style="list-style-type: none"> • Vervang de batterij (zie pagina 6). • Blijf binnen 7 m en 30° van de sensor op het voorpaneel (zie pagina 11). • Verwijder het obstakel of ga op een andere plaats zitten of staan. • Zorg dat er geen direct licht valt op de sensor op het voorpaneel.
De display is donker of uitgeschakeld.	<ul style="list-style-type: none"> • Druk herhaaldelijk op DIMMER op de afstandsbediening om terug te keren naar de standaardinstelling.

Specificaties

Versterkergedeelte

Het aangeduide uitgangsvermogen is van toepassing bij gebruik van een stroomvoorziening van 230 V.

- **Continu uitgangsvermogen (beide kanalen bij 20 Hz t/m 20 kHz)****

THD 0,2 % 60 W + 60 W
 THD 0,2 % 45 W + 45 W

- **Continu uitgangsvermogen (beide kanalen bij 1 kHz)**

THD 0,7 %, 4 Ω 70 W + 70 W
 THD 0,7 %, 8 Ω 47 W + 47 W

- **Totale harmonische vervorming****

20 Hz t/m 20 kHz, 25 W, 8 Ω 0,05 %*

* Gemeten terwijl de DIRECT-toets is ingeschakeld.

** Gemeten met de Audio Spectrum Analyzer

Audiogedeelte

- **Invoer (gevoeligheid/impedantie)**

CD, TAPE, TUNER, AUX 200 mV/22 k Ω
 PHONO (MM) 2,8 mV/47 k Ω

- **Frequentieresponse**

CD, TAPE, TUNER, AUX .. 5 Hz t/m 100 kHz $\pm 0,5$ dB
 PHONO (MM) 20 Hz t/m 20 kHz $\pm 0,2$ dB

- **PHONO (MM) overbelastingsniveau**

1 kHz, THD 0,2 % 60 mV

- **Uitvoer (niveau/impedantie)**

TAPE REC 200 mV/1 k Ω

- **Toonbeheersing**

Bass ± 10 dB (100 Hz)
 Treble ± 10 dB (10 kHz)

- **Signaal/ruis-verhouding (IHF SHORTED, A-NETWORK)**

CD, TAPE, TUNER, AUX (200 mV invoer) ... 103 dB
 PHONO (MM, 2,8 mV invoer) 80 dB

Diversen

Voeding vereiste

..... AC 220 V t/m 230 V, 50 Hz / 60 Hz

Stroomverbruik 170 W

In stand-by 0,8 W

Afmetingen

..... 420 mm (B) x 100 mm (H) x 359 mm (D)

Gewicht (zonder verpakking) 10 kg

Accessoires

Afstandsbediening 1

AAA/IEC R03 droge celbatterijen 2

Netsnoer 1

Handleiding 1

Gebruiksaanwijzing (dit document)



Opmerking

- De technische gegevens en het ontwerp kunnen met het oog op verbeteringen zonder voorafgaande kennisgeving worden gewijzigd.

Reiniging van het toestel

- Gebruik een poetsdoek of een droge doek om stof en vuil van het toestel te vegen.
- Wanneer het buitenoppervlak van het toestel vuil is, veeg het dan schoon met een zachte doek die u in een neutraal reinigingsmiddel, vijf- tot zesmaal verdund in water, heeft gedompeld en goed heeft uitgewrongen. Gebruik geen meubelwas of meubelreinigers.
- Gebruik nooit verdunner, benzine, insectensprays of andere chemische producten op of in de omgeving van dit product, want deze kunnen corrosie op het buitenoppervlak veroorzaken.

Uitgegeven door Pioneer Corporation.
 Copyright © 2009 Pioneer Corporation.
 Alle rechten voorbehouden.

IMPORTANTE



Il simbolo del lampo con terminale a forma di freccia situato all'interno di un triangolo equilatero serve ad avvisare l'utilizzatore della presenza di una "tensione pericolosa" non isolata nella struttura del prodotto che potrebbe essere di un'intensità tale da provocare scosse elettriche all'utilizzatore.

CAUTION

RISK OF ELECTRIC SHOCK
DO NOT OPEN

ATTENZIONE:

PER EVITARE IL RISCHIO DI SCOSSE ELETTRICHE, NON RIMUOVERE IL COPERCHIO (O IL RETRO). NON CI SONO PARTI INTERNE LA CUI MANUTENZIONE POSSA ESSERE EFFETTUATA DALL'UTENTE. IN CASO DI NECESSITÀ, RIVOLGERSI ESCLUSIVAMENTE A PERSONALE DI SERVIZIO QUALIFICATO.



Il punto esclamativo in un triangolo equilatero serve ad avvisare l'utilizzatore della presenza di importanti istruzioni di funzionamento e manutenzione riportate nel libretto allegato al prodotto.

D3-4-2-1-1_A1_it

ATTENZIONE

Questo apparecchio non è impermeabile. Per prevenire pericoli di incendi o folgorazioni, non posizionare nelle vicinanze di questo apparecchio contenitori pieni di liquidi (quali vasi da fiori, o simili), e non esporre l'apparecchio a sgocciolii, schizzi, pioggia o umidità.

D3-4-2-1-3_A_it

ATTENZIONE

Per evitare il pericolo di incendi, non posizionare sull'apparecchio dispositivi con fiamme vive (ad esempio una candela accesa, o simili).

D3-4-2-1-7a_A_it

Condizioni ambientali di funzionamento

Gamma ideale della temperatura ed umidità dell'ambiente di funzionamento:

da +5 °C a +35 °C, umidità relativa inferiore all'85 % (fessure di ventilazione non bloccate)

Non installare l'apparecchio in luoghi poco ventilati, o in luoghi esposti ad alte umidità o alla diretta luce del sole (o a sorgenti di luce artificiale molto forti).

D3-4-2-1-7c*_A1_it

ATTENZIONE

Prima di collegare per la prima volta l'apparecchio alla sorgente di alimentazione leggere attentamente la sezione che segue.

La tensione della sorgente di elettricità differisce da Paese a Paese e da regione a regione. Verificare che la tensione di rete della zona in cui si intende utilizzare l'apparecchio sia quella corretta, come indicato sul pannello posteriore dell'apparecchio stesso (ad es.: 230 V o 120 V).

D3-4-2-1-4_A_it

AVVERTENZA PER LA VENTILAZIONE

Installare l'apparecchio avendo cura di lasciare un certo spazio all'intorno dello stesso per consentire una adeguata circolazione dell'aria e migliorare la dispersione del calore (almeno 60 cm sulla parte superiore, 10 cm sul retro, e 30 cm su ciascuno dei lati).

ATTENZIONE

L'apparecchio è dotato di un certo numero di fessure e di aperture per la ventilazione, allo scopo di garantirne un funzionamento affidabile, e per proteggerlo dal surriscaldamento. Per prevenire possibili pericoli di incendi le aperture non devono mai venire bloccate o coperte con oggetti vari (quali giornali, tovaglie, tende o tendaggi, ecc.), e l'apparecchio non deve essere utilizzato appoggiandolo su tappeti spessi o sul letto.

D3-4-2-1-7b_A_it

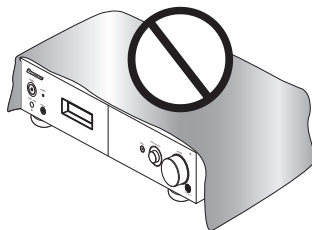

AVVERTENZA

L'interruttore principale (POWER) dell'apparecchio non stacca completamente il flusso di corrente elettrica dalla presa di corrente alternata di rete. Dal momento che il cavo di alimentazione costituisce l'unico dispositivo di distacco dell'apparecchio dalla sorgente di alimentazione, il cavo stesso deve essere staccato dalla presa di corrente alternata di rete per sospendere completamente qualsiasi flusso di corrente. Verificare quindi che l'apparecchio sia stato installato in modo da poter procedere con facilità al distacco del cavo di alimentazione dalla presa di corrente, in caso di necessità. Per prevenire pericoli di incendi, inoltre, il cavo di alimentazione deve essere staccato dalla presa di corrente alternata di rete se si pensa di non utilizzare l'apparecchio per periodi di tempo relativamente lunghi (ad esempio, durante una vacanza).

D3-4-2-2a_A_It

AVVERTIMENTO RIGUARDANTE IL FILO DI ALIMENTAZIONE

Prendete sempre il filo di alimentazione per la spina. Non tiratelo mai agendo per il filo stesso e non toccate mai il filo con le mani bagnate, perché questo potrebbe causare cortocircuiti o scosse elettriche. Non collocate l'unità, oppure dei mobili sopra il filo di alimentazione e controllate che lo stesso non sia premuto. Non annodate mai il filo di alimentazione né collegatelo con altri fili. I fili di alimentazione devono essere collocati in tal modo che non saranno calpestati. Un filo di alimentazione danneggiato potrebbe causare incendi o scosse elettriche. Controllate il filo di alimentazione regolarmente. Quando localizzate un eventuale danno, rivolgetevi al più vicino centro assistenza autorizzato della PIONEER oppure al vostro rivenditore per la sostituzione del filo di alimentazione.

5002*_it

Se la spina del cavo di alimentazione di questo apparecchio non si adatta alla presa di corrente alternata di rete nella quale si intende inserire la spina stessa, questa deve essere sostituita con una adatta allo scopo. La sostituzione della spina del cavo di alimentazione deve essere effettuata solamente da personale di servizio qualificato. Dopo la sostituzione, la vecchia spina, tagliata dal cavo di alimentazione, deve essere adeguatamente eliminata per evitare possibili scosse o folgorazioni dovute all'accidentale inserimento della spina stessa in una presa di corrente sotto tensione.

Se si pensa di non utilizzare l'apparecchio per un relativamente lungo periodo di tempo (ad esempio, durante una vacanza), staccare la spina del cavo di alimentazione dalla presa di corrente alternata di rete.

D3-4-2-2-1a_A1_It

Questo prodotto è destinato esclusivamente all'uso domestico. Eventuali disfunzioni dovute ad usi diversi (quali uso prolungato a scopi commerciali, in ristoranti, o uso in auto o su navi) e che richiedono particolari riparazioni, saranno a carico dell'utente, anche se nel corso del periodo di garanzia.

K041_it

Informazioni per gli utilizzatori finali sulla raccolta e lo smaltimento di vecchi dispositivi e batterie esauste

(Simbolo per
il prodotto)



(Esempi di simboli
per le batterie)



Questi simboli sui prodotti, confezioni, e/o documenti allegati significano che vecchi prodotti elettrici ed elettronici e batterie esauste non devono essere mischiati ai rifiuti urbani indifferenziati.

Per l'appropriato trattamento, recupero e riciclaggio di vecchi prodotti e batterie esauste, fate riferimento ai punti di raccolta autorizzati in conformità alla vostra legislazione nazionale.

Con il corretto smaltimento di questi prodotti e delle batterie, aiuterai a salvaguardare preziose risorse e prevenire i potenziali effetti negativi sull'ambiente e sulla salute umana che altrimenti potrebbero sorgere da una inappropriata gestione dei rifiuti.

Per maggiori informazioni sulla raccolta e il riciclaggio di vecchi prodotti e batterie esauste, contattate il vostro Comune, il Servizio di raccolta o il punto vendita dove avete acquistato l'articolo.

Questi simboli sono validi solo nell'Unione Europea.

Per i paesi al di fuori dell'unione Europea:

Se volete liberarvi questi oggetti, contattate le vostre autorità locali o il punto vendita per il corretto metodo di smaltimento.

K058a_A1_it

Grazie per aver acquistato questo prodotto Pioneer.

Leggere attentamente queste istruzioni per l'uso in modo da imparare come azionare correttamente il modello. Dopo aver terminato la lettura delle istruzioni, conservarle in un luogo sicuro per consultazione futura.

contenuto

01 Prima di iniziare

Caratteristiche.....	5
Contenuto della confezione.....	5
Inserimento della batteria.....	6
Installazione dell'amplificatore.....	6

02 Collegamento

Collegamento dei cavi.....	7
Collegamento dei componenti audio.....	7
Collegamento dei diffusori.....	8
Funzionamento di altri componenti Pioneer con il sensore di questa unità.....	9
Collegamento alla presa di corrente.....	9

03 Comandi e display

Pannello frontale.....	10
Display.....	10
Telecomando.....	11
Uso del telecomando.....	11

04 Ascolto del sistema

Uso di ascolto diretto.....	12
Utilizzo dei comandi di bilanciamento e tonalità.....	12
Riproduzione di altre sorgenti.....	12
Effettuazione di una registrazione audio.....	12

05 Informazioni supplementari

Risoluzione dei problemi.....	13
Dati tecnici.....	14
Pulizia dell'unità.....	14

Capitolo 1:

Prima di iniziare

Caratteristiche

- **Circuito di alimentazione a risposta rapida**

Il circuito di alimentazione superiore adottato da questa unità garantisce una risposta nettamente migliorata, grazie all'utilizzo di un circuito privo di feedback e condensatori principali paralleli a bassa impedenza, adoperati soprattutto nel monitoraggio audio professionale.

- **Costruzione simmetrica twin mono**

Questo amplificatore presenta dei progressi per quanto concerne l'immagine stereo con la costruzione totalmente indipendente di unità di guadagno di potenza sinistra/destra e di una coppia di trasformatori.

- **Costruzione diretta**

Oltre al design simmetrico perfezionato, il percorso del segnale di ciascun blocco è ideato per garantire un percorso di segnale più ridotto con un deterioramento minimo della nitidezza del segnale.

- **Circuito lineare a vasto raggio**

Grazie a questo circuito di feedback, viene trasmesso ai diffusori un segnale in uscita a bassa impedenza che garantisce una risposta uniforme su un'ampissima gamma di frequenza.

- **Regolazione di precisione in base agli standard mondiali**

Grazie alla collaborazione degli ingegneri di fama mondiale di AIR Studios, questo amplificatore ha ottenuto il certificato AIR Studios:



Contenuto della confezione

Verificare che i seguenti accessori siano inclusi nella confezione.

- Telecomando
- Batterie a secco AAA/IEC R03 x2
- Cavo di alimentazione
- Istruzioni per l'uso (questo documento)
- Documento di garanzia

Inserimento della batteria

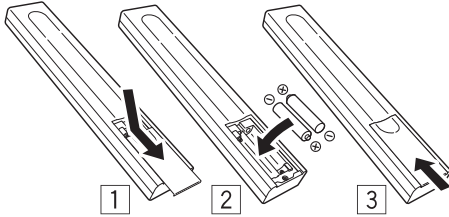

Attenzione

L'uso non corretto delle batterie può causare pericolo di perdite e di esplosione. Osservare le seguenti precauzioni:

- Non utilizzare insieme batterie nuove e usate.
- Inserire correttamente le batterie secondo la polarità indicata dai contrassegni all'interno del vano batterie.
- Batterie dello stesso aspetto possono avere tensioni diverse. Non utilizzare insieme batterie diverse.
- Quando si smaltiscono le batterie, si raccomanda di rispettare le norme statali o le regole degli enti pubblici in materia di ambiente applicabili alla propria nazione o area.

AVVERTENZA

Non usare né conservare le batterie alla luce diretta del sole o in luoghi eccessivamente caldi, ad esempio all'interno di un'automobile o in prossimità di un calorifero. Le batterie potrebbero perdere liquido, surriscaldarsi, esplodere o prendere fuoco. Anche la durata e le prestazioni delle batterie potrebbero risultare ridotte.

Installazione dell'amplificatore

- Quando si installa l'unità, avere cura di collocarla su una superficie piana e stabile.

Evitare di installare l'apparecchio nei seguenti luoghi:

- su un televisore a colori (possibile distorsione dello schermo)
- in prossimità di una piastra a cassette (o vicino a un dispositivo che genera campi magnetici). Ciò potrebbe interferire con il suono.
- alla luce diretta del sole
- in luoghi umidi o bagnati
- in luoghi eccessivamente caldi o freddi
- in luoghi esposti a vibrazioni o a movimenti di altro tipo
- in luoghi molto polverosi
- in luoghi esposti a vapori caldi o ai grassi (ad esempio in cucina)

Capitolo 2: Collegamento

Collegamento dei cavi

Avere cura di non piegare i cavi sulla parte superiore di questa unità (come mostrato in figura). Se ciò dovesse accadere, il campo magnetico prodotto dai trasformatori presenti nell'unità potrebbe causare l'emissione di un ronzio dai diffusori.

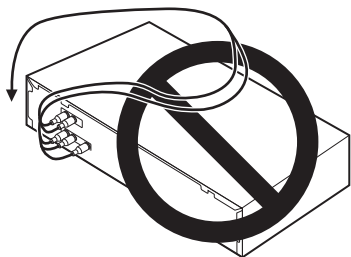

Importante

- Prima di effettuare o modificare i collegamenti, spegnere l'unità e scollegare il cavo di alimentazione dalla presa di corrente CA.

Collegamento dei componenti audio

Il numero ed il tipo di collegamenti dipendono dal tipo di componente che si sta collegando. Osservare le operazioni di seguito per effettuare il collegamento di un lettore CD, registratore, giradischi o altro componente audio.

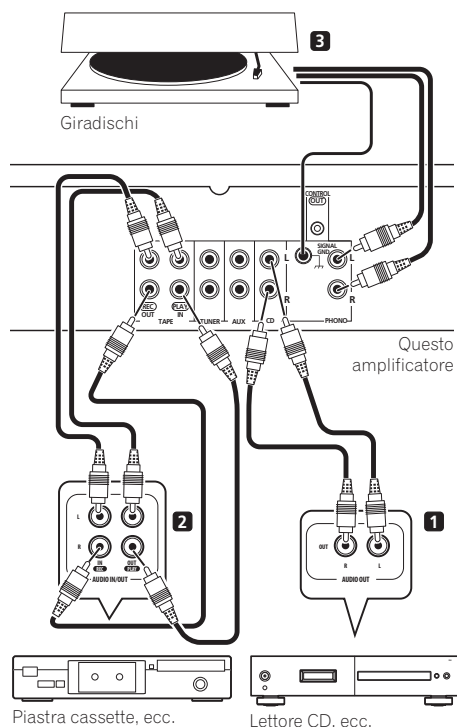

1 Collegare le uscite audio analogiche del lettore CD (o altro componente) agli ingressi CD dell'amplificatore.

Usare un cavo RCA stereo come indicato.

- Allo stesso modo, collegare gli altri componenti (ad esempio, dock iPod¹ o lettore audio portatile) agli ingressi **AUX** e **TUNER**.

2 Collegare le uscite audio analogiche della piastra a cassette (o altro registratore) agli ingressi TAPE (IN) dell'amplificatore.

Collegare, quindi, gli ingressi audio della piastra a cassette alle uscite TAPE (OUT) dell'amplificatore.

Ciò consente di effettuare delle registrazioni dai componenti collegati all'amplificatore. Usare cavi RCA stereo come indicato.

3 Solo per giradischi: Collegare le uscite audio del giradischi agli ingressi PHONO dell'amplificatore.

- Se il giradischi dispone di un filo di massa, fissarlo al terminale di messa a terra dell'amplificatore.
- Se il giradischi dispone di uscite di livello del segnale di linea (ovvero di un preamplificatore fono integrato), collegarlo piuttosto agli ingressi **AUX**.

Collegamento dei diffusori

Assicurarsi di collegare il diffusore destro al terminale destro e quello sinistro al terminale sinistro. Accertarsi inoltre che i terminali positivo e negativo (+/-) dell'amplificatore corrispondano a quelli dei diffusori. È possibile utilizzare diffusori con un'impedenza nominale compresa tra 4 Ω e 16 Ω .

Assicurarsi di completare tutti i collegamenti prima di collegare questa unità alla sorgente di alimentazione CA.

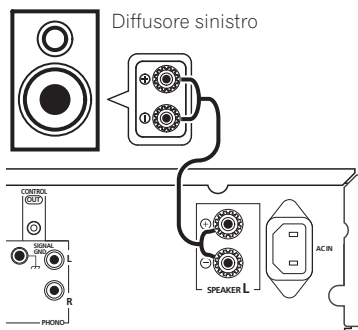

• Collegare i diffusori ai terminali come indicato di seguito.

Vengono mostrati i collegamenti del diffusore sinistro. Collegare il diffusore destro allo stesso modo. Per questa operazione è possibile utilizzare connessioni con solo cavi spellati (vedere sotto).

Collegamenti nudi

Assicurarsi che il cavo del diffusore che si sta utilizzando venga preparato adeguatamente con circa 10 mm di isolante scoperto in ciascun filo ed attorcigliando tra loro i trefoli esposti (fig. A).

Per collegare un terminale, svitare lievemente il terminale finché non si crea uno spazio adeguato ad inserire il filo esposto (fig. B). Quando il filo si trova in posizione, serrare il terminale finché il filo non viene bloccato saldamente (fig. C).

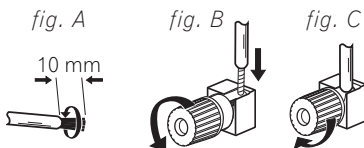

Nota

¹ iPod è un marchio di fabbrica di Apple Inc., registrato negli Stati Uniti ed in altri Paesi.

Importante

- Consultare il manuale in dotazione con i diffusori, per i dettagli su come effettuare il collegamento dell'altra estremità dei cavi dei diffusori ai diffusori stessi.

Attenzione

- I terminali degli altoparlanti sono sotto tensione, alla stessa **PERICOLOSA tensione** della corrente di rete. Per prevenire rischi di folgorazioni nel corso delle operazioni di collegamento o di distacco dei cavi degli altoparlanti, staccare il cavo di alimentazione principale prima di toccare qualsiasi parte non isolata.
- Accertarsi che non vi siano fili scoperti che toccano il pannello posteriore; ciò potrebbe causare lo spegnimento automatico dell'amplificatore.

Funzionamento di altri componenti Pioneer con il sensore di questa unità

Molti componenti Pioneer dispongono di prese SR **CONTROL** utilizzabili per collegare tra loro i componenti e che consentono di utilizzare solo il telecomando di un componente. Quando si usa il telecomando, il segnale passa dalla catena al componente corretto.

- Se si usa questa funzione, *assicurarsi di disporre almeno di un set di prese audio analogiche collegate ad un altro componente per questioni di messa a terra.*

1 Collegare la presa **CONTROL OUT** di questo amplificatore alla presa **CONTROL IN** di un altro componente Pioneer.

Per il collegamento utilizzare un cavo con spinotto mono su ciascuna estremità.

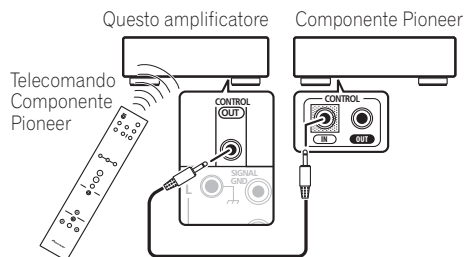

2 Se il componente Pioneer dispone inoltre di una presa **CONTROL OUT**, è possibile continuare la catena allo stesso modo per tutti i componenti che si desiderano.

Collegamento alla presa di corrente

Assicurarsi di completare tutti i collegamenti prima di effettuare il collegamento ad una presa CA.

- Collegare il cavo di alimentazione alla **presa AC IN del pannello posteriore dell'amplificatore, quindi inserirlo nella presa di rete.**

Capitolo 3:

Comandi e display

Pannello frontale

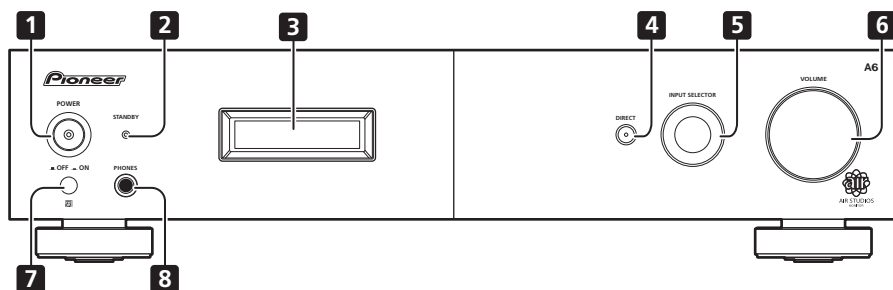

1 **POWER** ■ OFF - ON¹

2 **Indicatore STANDBY**

3 **Display** (sotto)

4 **DIRECT**

Premere per attivare o disattivare la funzione di ascolto directo (pagina 12).

5 **Comando INPUT SELECTOR**

Seleziona una sorgente di ingresso.

6 **VOLUME**

7 **Sensore remoto**

8 **Presca PHONES**

Usare per collegare le cuffie (quando sono collegate, viene escluso il suono dai diffusori).

Display

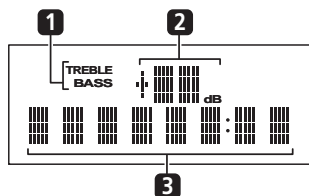

1 **Indicatori del comando di tonalità**

TREBLE – Si illumina quando si effettua una regolazione di tonalità di gamma alta.

BASS – Si illumina quando si effettua una regolazione di tonalità di gamma bassa.

2 **Livello Master volume**

3 **Display caratteri**

Visualizza varie informazioni di sistema.

Nota

1 Quando l'unità si trova in modalità standby e viene spenta premendo il tasto **POWER** sull'unità principale, premendo nuovamente il tasto l'alimentazione non verrà ripristinata. In questo caso, per accendere l'unità premere il tasto **AMP** del telecomando, oppure il tasto **DIRECT** dell'unità principale per circa cinque secondi.

Telecomando

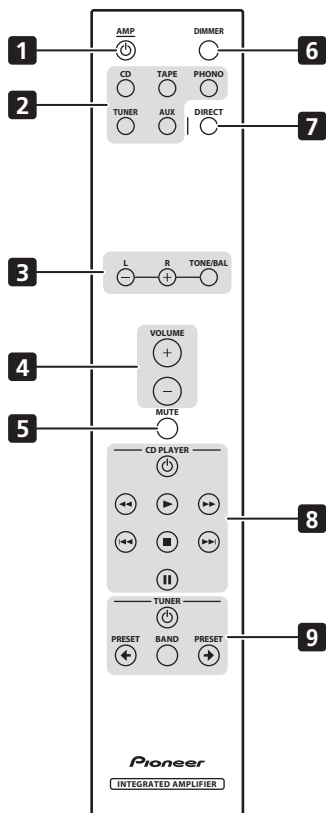

1 AMP

Accende l'amplificatore o lo pone in standby.

2 Tasti del selettore di ingresso

Premere questo tasto per selezionare una sorgente di ingresso. In tal modo si seleziona il componente collegato all'ingresso corrispondente del pannello posteriore.

3 Comandi TONE/BAL

Si utilizza per regolare la tonalità ed il bilanciamento (pagina 12).

4 VOLUME +/-

Si utilizza per impostare il volume di ascolto.

5 MUTE

Consente di eliminare/ripristinare l'audio.

6 DIMMER

Rende oscuro o luminoso il display (o disattiva la retroilluminazione).

7 DIRECT

Premere per accedere a di ascolto directo (pagina 12).

8 Tasti di comando del CD PLAYER

Usare per controllare il lettore CD Pioneer.

9 Tasti di comando del TUNER

Usare per controllare il sintonizzatore Pioneer.

Uso del telecomando

Quando si usa il telecomando, tenere presente quanto segue:

- Accertarsi che non vi siano ostacoli tra il telecomando e il relativo sensore presente sull'unità.
- Il telecomando dispone di un raggio di circa 7 m in un angolo di circa 30° dal sensore remoto.
- Il funzionamento del telecomando può risultare scarsamente affidabile se la luce del sole o di una lampada fluorescente si riflette sul sensore del telecomando situato sull'unità.
- I telecomandi di unità differenti possono interferire tra loro. Evitare di usare i telecomandi di apparati differenti situati in prossimità di questa unità.
- Sostituire le batterie quando si nota una riduzione del raggio di azione del telecomando.

Capitolo 4:

Ascolto del sistema

Uso di ascolto directo

Utilizzare la funzione di ascolto directo quando si desidera ascoltare una riproduzione fedelissima della sorgente. Tutti i processi¹ di segnale non necessari vengono bypassati e rimane solo la sorgente sonora pura.

- Durante l'ascolto di una sorgente, premere **DIRECT** per attivare o disattivare di ascolto directo.

Utilizzo dei comandi di bilanciamento e tonalità

A seconda di quello che si sta ascoltando, potrebbe essere necessario regolare i bassi, gli alti o il bilanciamento sinistra/destra con il telecomando.

- Premere **TONE/BAL** per selezionare l'opzione desiderata, quindi utilizzare i tasti **L/-** e **R/+** per effettuare le regolazioni necessarie.
 - **BASS** – Regolare la quantità di bassi tra -10 e +10.
 - **TRE** – Regolare la quantità di alti tra -10 e +10.
 - **BAL** – Regolare la quantità di bilanciamento sinistra/destra come desiderato. **FLAT** indica un bilanciamento centrato.

Attendere circa cinque secondi per inserire automaticamente le modifiche. Gli indicatori **BASS** e **TREBLE** lampeggiano nel pannello frontale quando il comando di tonalità corrispondente è attivo.

- Per tornare all'impostazione Flat (disattivazione del comando di tonalità), premere contemporaneamente **L/-** e **R/+**.

Nota

¹ I comandi di bilanciamento e tonalità vengono disattivati e si spegne il display del pannello frontale.

² I comandi di volume, bilanciamento e tonalità dell'amplificatore non agiscono sul segnale registrato.

Riproduzione di altre sorgenti

- 1 Accendere il componente di riproduzione.
- 2 Accendere l'amplificatore.
- 3 Selezionare la sorgente che si desidera riprodurre.
Utilizzare i tasti di selezione ingresso (o il comando **INPUT SELECTOR**).
- 4 Avviare la riproduzione del componente selezionato nel punto 1.

Effettuazione di una registrazione audio

È possibile effettuare una registrazione audio da qualsiasi sorgente collegata all'amplificatore.

- 1 Selezionare la sorgente che si desidera registrare.
Utilizzare i tasti di selezione ingresso (**INPUT SELECTOR**).
- 2 Preparare la sorgente che si desidera registrare.
Sintonizzare la stazione radio, inserire un CD, impostare il giradischi, ecc.
- 3 Preparare il registratore.
Inserire un nastro vergine, un MD, ecc. nel dispositivo di registrazione ed impostare i livelli di registrazione.²
Consultare le istruzioni in dotazione con il registratore per maggiori informazioni su questa funzione.
- 4 Avviare la registrazione, quindi avviare la riproduzione della sorgente.

Capitolo 5:

Informazioni supplementari

Risoluzione dei problemi

Operazioni non corrette sono spesso scambiate per guasti o malfunzionamenti. Se si ritiene che vi siano problemi a carico di questo componente, controllare i punti indicati di seguito. A volte il guasto può essere localizzato in un altro componente. Controllare gli altri componenti e le altre apparecchiature elettriche utilizzati. Se il guasto non può essere riparato neanche dopo aver eseguito i controlli elencati di seguito, richiedere un intervento di riparazione al centro di assistenza autorizzato Pioneer più vicino o al proprio rivenditore.

- Se l'unità non funziona regolarmente a causa di fattori esterni quali elettricità statica, scollegare la spina di alimentazione dalla presa e inserirla di nuovo per ripristinare le condizioni di funzionamento normali.

Problema	Soluzione
L'alimentazione non si attiva.	<ul style="list-style-type: none"> • Scollegare la spina dell'alimentazione dalla presa e inserirla nuovamente. • Assicurarsi che non vi siano fili scoperti dei cavi del diffusore in contatto con il pannello posteriore. Ciò potrebbe causare lo spegnimento automatico dell'amplificatore. • Se si sta cercando di effettuare l'accensione dal telecomando, assicurarsi prima che il tasto del pannello frontale POWER sia acceso. • Se l'alimentazione si disattiva automaticamente, portare l'unità al centro di assistenza autorizzato Pioneer più vicino o al proprio rivenditore per la riparazione.
Non viene emesso alcun suono quando viene selezionata una funzione.	<ul style="list-style-type: none"> • Assicurarsi che il componente sia collegato correttamente (consultare <i>Collegamento</i> a pagina 7). • Premere MUTE sul telecomando per disattivare la funzione di esclusione del suono.
Rumore durante la riproduzione da piastra di registrazione.	<ul style="list-style-type: none"> • Allontanare ulteriormente la piastra dall'amplificatore fino alla scomparsa del rumore.
Il telecomando non funziona.	<ul style="list-style-type: none"> • Sostituire la batteria (fare riferimento a pagina 6). • Utilizzare entro un raggio di 7 m e ad un'angolazione di 30° rispetto al sensore sul pannello frontale (fare riferimento a pagina 11). • Rimuovere l'ostacolo oppure utilizzare da una posizione diversa. • Evitare di esporre il sensore remoto sul pannello frontale alla luce diretta.
Il display è scuro o spento.	<ul style="list-style-type: none"> • Premere DIMMER sul telecomando ripetutamente per tornare alle impostazioni predefinite.

Dati tecnici

Sezione amplificatore

Specifica di potenza in uscita quando l'alimentazione è a 230 V.

- **Potenza continua in uscita (entrambi i canali da 20 Hz a 20 kHz)****

DAT 0,2 % 60 W + 60 W
 DAT 0,2 % 45 W + 45 W

- **Potenza continua in uscita (entrambi i canali a 1 kHz)**

DAT 0,7 %, 4 Ω 70 W + 70 W
 DAT 0,7 %, 8 Ω 47 W + 47 W

- **Distorsione armonica totale****

Da 20 Hz a 20 kHz, 25 W, 8 Ω 0,05 %*

* Misurato con il tasto **DIRECT** acceso.

** Misurate da un analizzatore di spettro audio

Sezione audio

- **Ingresso (sensibilità/impedenza)**

CD, TAPE, TUNER, AUX 200 mV/22 kΩ
 PHONO (MM) 2,8 mV/47 kΩ

- **Risposta in frequenza**

CD, TAPE, TUNER, AUX .. Da 5 Hz a 100 kHz ± 3 dB
 PHONO (MM) Da 20 Hz a 20 kHz $\pm 0,2$ dB

- **Livello di sovraccarico PHONO (MM)**

1 kHz, DAT 0,2 % 60 mV

- **Uscita (livello/impedenza)**

TAPE REC 200 mV/1 kΩ

- **Comando di tonalità**

Bassi ± 10 dB (100 Hz)
 Alti ± 10 dB (10 kHz)

- **Rapporto segnale/rumore (IHF IN CORTO, RETE-A)**

CD, TAPE, TUNER, AUX
 (ingresso a 200 mV) 103 dB
 PHONO (MM, ingresso a 2,8 mV) 80 dB

Varie

Requisiti di potenza
 AC da 220 V a 230 V, 50 Hz / 60 Hz
 Consumo energetico 170 W
 In standby 0,8 W
 Dimensioni
 420 mm (L) x 100 mm (A) x 359 mm (P)
 Peso (senza imballaggio) 10 kg

Accessori

Telecomando 1
 Batterie a secco AAA/IEC R03. 2
 Cavo di alimentazione 1
 Documento di garanzia 1
 Istruzioni per l'uso (questo documento)



Nota

- Dati tecnici e disegno soggetti a possibili modifiche senza preavviso, dovute alle migliorie apportate.

Pulizia dell'unità

- Utilizzare un panno per lucidare o un panno asciutto per eliminare la polvere e lo sporco.
- Se la superficie è sporca, pulire con un panno morbido immerso in un detergente neutro diluito in cinque o sei parti di acqua e ben strizzato, quindi strofinare con un panno asciutto. Non utilizzare cera o detersivi per mobili.
- Non utilizzare mai solventi, benzina, spray insetticidi o altri agenti chimici sull'unità o in prossimità di essa, poiché potrebbero corroderne la superficie.

Publicato da Pioneer Corporation.
 Copyright © 2009 Pioneer Corporation.
 Tutti i diritti riservati.

IMPORTANTE



La luz intermitente con el símbolo de punta de flecha dentro un triángulo equilátero. Está convenido para avisar el usuario de la presencia de "voltaje peligrosa" no aislada dentro el producto que podría constituir un peligro de choque eléctrico para las personas.

CAUTION

RISK OF ELECTRIC SHOCK
DO NOT OPEN



ATENCIÓN:
PARA PREVENIR EL PELIGRO DE CHOQUE ELÉCTRICO NO REMOVER LA TAPA NI LAS PARTES DENTRO NO UTILIZADAS, LLAMAR UNA PERSONA CUALIFICADA.

El punto exclamativo dentro un triángulo equilátero convenido para avisar el usuario de la presencia de importantes instrucciones sobre el funcionamiento y la manutención en la libreta que acompaña el aparato.

D3-4-2-1-1_A1_Es

ADVERTENCIA

Este aparato no es impermeable. Para evitar el riesgo de incendio y de descargas eléctricas, no ponga ningún recipiente lleno de líquido (como pueda ser un vaso o un florero) cerca del aparato ni lo exponga a goteo, salpicaduras, lluvia o humedad.

D3-4-2-1-3_A_Sp

ADVERTENCIA

Para evitar el peligro de incendio, no ponga nada con fuego encendido (como pueda ser una vela) encima del aparato.

D3-4-2-1-7a_A_Sp

Entorno de funcionamiento

Temperatura y humedad del entorno de funcionamiento +5 °C a +35 °C; menos del 85 % de humedad relativa (rejillas de refrigeración no obstruidas)
No instale este aparato en un lugar mal ventilado, ni en lugares expuestos a alta humedad o a la luz directa del sol (o de otra luz artificial potente).

D3-4-2-1-7c*_A1_Es

ADVERTENCIA

Antes de enchufar el aparato a la corriente, lea la sección siguiente con mucha atención.

La tensión de la red eléctrica es distinta según el país o región. Asegúrese de que la tensión de la alimentación de la localidad donde se proponga utilizar este aparato corresponda a la tensión necesaria (es decir, 230 V ó 120 V) indicada en el panel posterior.

D3-4-2-1-4_A_Sp

PRECAUCIÓN PARA LA VENTILACIÓN

Cuando instale este aparato, asegúrese de dejar espacio en torno al mismo para la ventilación con el fin de mejorar la disipación de calor (por lo menos 60 cm encima, 10 cm detrás, y 30 cm en cada lado).

ADVERTENCIA

Las ranuras y aberturas de la caja del aparato sirven para su ventilación para poder asegurar un funcionamiento fiable del aparato y para protegerlo contra sobrecalentamiento. Para evitar el peligro de incendio, las aberturas nunca deberán taparse ni cubrirse con nada (como por ejemplo, periódicos, manteles, cortinas) ni ponerse en funcionamiento el aparato sobre una alfombra gruesas o una cama.

D3-4-2-1-7b_A_Sp

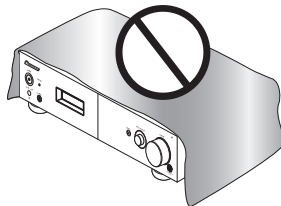

Si la clavija del cable de alimentación de CA de este aparato no se adapta a la toma de corriente de CA que usted desea utilizar, deberá cambiar la clavija por otra que se adapte apropiadamente. El reemplazo y montaje de una clavija del cable de alimentación de CA sólo deberá realizarlos personal de servicio técnico cualificado. Si se enchufa la clavija cortada a una toma de corriente de CA, puede causar fuertes descargas eléctricas. Asegúrese de que se tira de la forma apropiada después de haberla extraído. El aparato deberá desconectarse desenchufando la clavija de la alimentación de la toma de corriente cuando no se proponga utilizarlo durante mucho tiempo (por ejemplo, antes de irse de vacaciones).

D3-4-2-2-1a_A1_Es

PRECAUCIÓN

El interruptor de la alimentación POWER de este aparato no corta por completo toda la alimentación de la toma de corriente de CA. Puesto que el cable de alimentación hace las funciones de dispositivo de desconexión de la corriente para el aparato, para desconectar toda la alimentación del aparato deberá desenchufar el cable de la toma de corriente de CA. Por lo tanto, asegúrese de instalar el aparato de modo que el cable de alimentación pueda desenchufarse con facilidad de la toma de corriente de CA en caso de un accidente. Para evitar correr el peligro de incendio, el cable de alimentación también deberá desenchufarse de la toma de corriente de CA cuando no se tenga la intención de utilizarlo durante mucho tiempo seguido (por ejemplo, antes de irse de vacaciones). **D3-4-2-2a_A_Sp**

PRECAUCIONES CONCERNIENTES A LA MANIPULACIÓN DEL CABLE DE ALIMENTACIÓN

Tome el cable de alimentación por la clavija. No extraiga la clavija tirando del cable. Nunca toque el cable de alimentación cuando sus manos estén mojadas, ya que esto podría causar cortocircuitos o descargas eléctricas. No coloque la unidad, algún mueble, etc., sobre el cable de alimentación. Asegúrese de no hacer nudos en el cable ni de unirlo a otros cables. Los cables de alimentación deberán ser dispuestos de tal forma que la probabilidad de que sean pisados sea mínima. Una cable de alimentación dañado podrá causar incendios o descargas eléctricas. Revise el cable de alimentación está dañado, solicite el reemplazo del mismo al centro de servicio autorizado PIONEER más cercano, o a su distribuidor. **S002*_Sp**

Este producto es para tareas domésticas generales. Cualquiera avería debida a otra utilización que tareas domésticas (tales como el uso a largo plazo para motivos de negocios en un restaurante o el uso en un coche o un barco) y que necesita una reparación hará que cobrarla incluso durante el período de garantía. **K041_Sp**

Información para los usuarios en la recogida y tratamiento de los equipos al final de su vida y de las pilas y baterías usadas.

(Símbolo para equipos)



(Símbolo para pilas y baterías)



Pb

Estos símbolos en los productos, embalaje, y/o en los documentos que los acompañan significa que los productos eléctricos y electrónicos al final de su vida, las pilas y baterías no deben mezclarse con los residuos generales de su hogar.

Para el tratamiento adecuado, recuperación y reciclado de los productos viejos y las pilas usadas, por favor deposítelos en los puntos de recogida de acuerdo con su legislación nacional.

Mediante el tratamiento correctamente de estos productos y pilas, ayudará a preservar los recursos y prevenir cualquier efecto negativo en la salud humana y el medio ambiente que podría surgir por una inadecuada manipulación de los desperdicios.

Para más información sobre recogida y reciclado de los productos viejos, pilas y baterías, por favor contacte con su municipio, sobre localización de los puntos limpios o diríjase al punto de venta donde compró los productos.

Estos símbolos sólo son válidos en la Unión Europea.

Para países fuera de la Unión europea:

Si desea eliminar estos artículos, por favor contactar con las autoridades locales o el distribuidor y pida por el método correcto de tratamiento.

Gracias por la adquisición de este producto Pioneer.

Lea completamente este manual de instrucciones para aprender a utilizar correctamente el aparato. Después de haber terminado la lectura de las instrucciones, guarde el manual en un lugar seguro para poderlo consultar en el futuro.

Contenido

01 Antes de comenzar

Características	5
Contenido de la caja	5
Insertar la pila	6
Instalación del amplificador	6

02 Conexión

Conexiones del cableado	7
Conexión de componentes de audio	7
Conexión de los altavoces	8
Manejo de otros componentes Pioneer con el sensor de esta unidad	9
Enchufado	9

03 Controles y pantallas

Panel delantero	10
Pantalla	10
Mando a distancia	11
Uso del mando a distancia	11

04 Cómo escuchar su sistema

Usar "Escucha directa"	12
Uso de los controles de balance y de tono	12
Reproducción de otras fuentes	12
Realizar una grabación de audio	12

05 Información adicional

Resolución de problemas	13
Especificaciones	14
Limpieza de la unidad	14

Capítulo 1:

Antes de comenzar

Características

- **Circuito de alimentación de respuesta rápida**

El circuito de alimentación de grandes prestaciones de esta unidad consigue niveles de respuesta muy mejorados gracias al uso de un conjunto de circuitos sin retorno y condensadores principales de baja impedancia en paralelo del tipo utilizado en monitorización profesional.

- **Construcción simétrica doble-mono**

Este amplificador representa un nuevo avance en la formación de imágenes en estéreo gracias a las unidades de amplificación de potencia izquierda y derecha completamente independientes y transformadores dobles.

- **Construcción directa**

Además de las mejoras en el diseño simétrico, se ha diseñado el trayecto de la señal de cada bloque de modo que sea el más corto para garantizar una mínima deterioración en la claridad de la señal.

- **Circuito lineal de gama ancha**

Sus altavoces recibirán una señal de salida de baja impedancia a través de este circuito de retorno de tecnología propia para ofrecer una respuesta plana y nivelada en la gama de frecuencia más amplia posible.

- **Optimizado según normas mundiales de primera línea**

Este amplificador ha sido homologado por AIR Studios gracias a la colaboración de los ingenieros de estudio de AIR Studios, mundialmente reconocidos.



Contenido de la caja

Verifique que los siguientes accesorios están en la caja al abrirla.

- Mando a distancia
- 2 pilas secas AAA/IEC R03
- Cable de alimentación
- Manual de instrucciones (este documento)
- Tarjeta de garantía

Insertar la pila

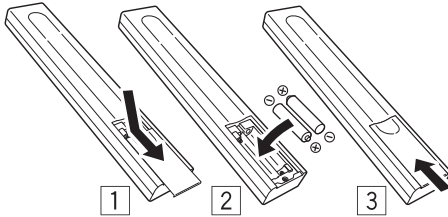

Precaución

El uso incorrecto de las pilas puede provocar que estas se sulfaten o exploten. Siga las siguientes precauciones:

- No mezcle pilas nuevas y usadas.
- Introduzca los polos positivo y negativo correctamente según las indicaciones que aparecen en el compartimento para las pilas.
- Existen pilas que tienen la misma forma pero voltajes distintos. No mezcle distintos tipos de pilas.
- Asegúrese de satisfacer los requisitos de los reglamentos gubernamentales y normas de los organismos públicos de medioambiente que correspondan a su país o zona.
- **ADVERTENCIA**

No utilice o almacene las pilas bajo la luz solar directa o en otros lugares excesivamente calientes, como el interior de un coche o cerca de un calefactor. Esto puede ocasionar que las pilas goteen, se sobrecalienten, exploten o se incendien. También se puede reducir la vida o el rendimiento de las mismas.

Instalación del amplificador

- Cuando instale este equipo, asegúrese de colocarlo sobre una superficie nivelada y estable.

No lo coloque en los siguientes lugares:

- sobre un televisor en color (puede distorsionar la pantalla)
- cerca de una pletina (o cerca de un dispositivo que emita un campo magnético). Podría interferir en el sonido.
- expuesto a la luz directa del sol
- en zonas húmedas
- en zonas extremadamente frías o calientes
- en lugares donde esté expuesto a vibraciones u otros movimientos
- en lugares con mucho polvo
- en lugares que tengan humos calientes o aceites (como una cocina)

Capítulo 2: Conexión

Conexiones del cableado

Asegúrese de no doblar los cables por encima del equipo (tal como se muestra en la ilustración). Si esto sucede, el campo magnético producido por los transformadores de este equipo podría provocar un zumbido en los altavoces.

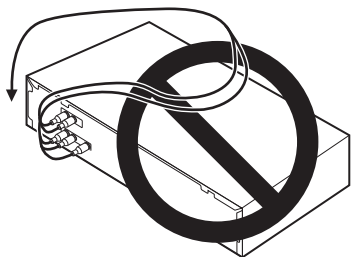

Importante

- Antes de hacer o cambiar cualquier conexión, apague la unidad y desenchufe el cable de alimentación de la toma de CA.

Conexión de componentes de audio

El número y tipo de conexiones depende del componente que vaya a conectar. Siga estos pasos para conectar un reproductor de CD, una grabadora, un giradiscos o cualquier otro componente de audio.

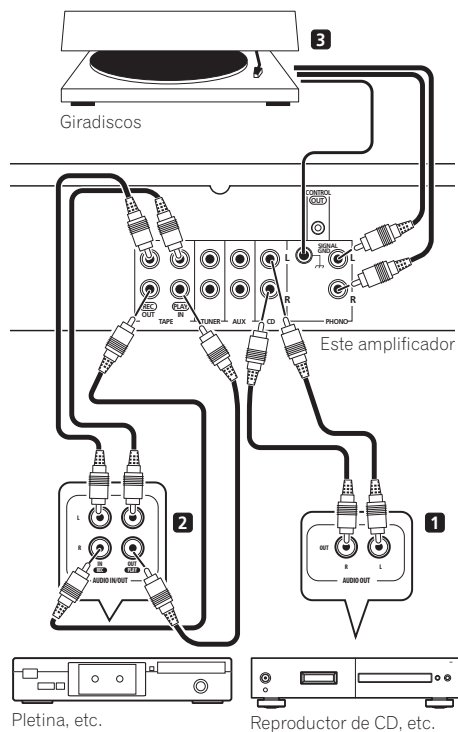

1 Conecte las salidas de audio analógico de su reproductor CD (u otro componente) a las entradas de CD de este amplificador.

Use un cable estéreo fono RCA como se muestra a continuación.

- Conecte cualquier otro componente (como una base iPod¹ o un reproductor audio portátil) a las entradas **AUX** y **TUNER** del mismo modo.

2 Conecte las salidas analógicas de su pletina (u otra grabadora) a las entradas TAPE (IN) de este amplificador. A continuación, conecte las entradas de audio de la pletina a las salidas TAPE (OUT) de este amplificador.

Esto permitirá realizar grabaciones desde los componentes conectados a este amplificador. Use cables estéreo fono RCA como se muestra a continuación.

3 Sólo en el caso de giradiscos: Conecte las salidas de audio de su giradiscos a las entradas PHONO de este amplificador.

- Si su giradiscos tiene un cable de toma a tierra, asegúrelo al terminal de toma a tierra de este amplificador.
- Si su giradiscos tiene salidas de nivel de línea (por ejemplo fono incorporado con preamplificación), deberá conectarlo a las entradas **AUX**.

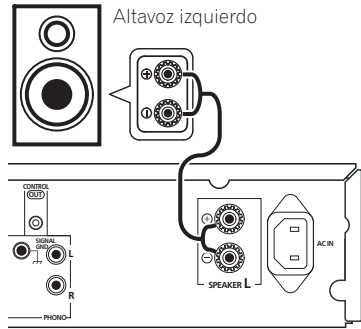

- Conecte los altavoces a los terminales como se muestra arriba.

Se muestran las conexiones del altavoz izquierdo. Conecte el altavoz derecho del mismo modo. Puede utilizar conexiones de cable pelado para realizar esta conexión (consulte la ilustración siguiente).

Conexiones de cable pelado

Asegúrese de que el cable del altavoz que va a usar está debidamente preparado con 10 mm de aislante pelado de cada cable y trenzados los filamentos de cable que quedan al descubierto (fig. A).

Para conectar un terminal, desatornille el terminal unos giros hasta que quede el suficiente espacio como para insertar el cable que queda al descubierto (fig. B). Una vez el cable está en posición, apriete el terminal hasta que el cable quede firmemente abrazado (fig. C).

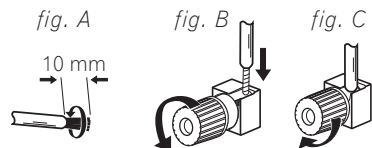

Conexión de los altavoces

Asegúrese de conectar el altavoz de la derecha al terminal derecho y el altavoz de la izquierda al terminal izquierdo. Cerciórese asimismo de que los terminales positivo y negativo (+/-) del amplificador coinciden con los de los altavoces. Puede utilizar altavoces con una impedancia nominal entre 4 Ω y 16 Ω .

Cerciórese de completar todas las conexiones antes de conectar esta unidad a una fuente de alimentación de CA.

Nota

¹ iPod es una marca comercial de Apple Inc., registrada en los EE.UU. y en otros países.



Importante

- Le rogamos que consulte el manual entregado con sus altavoces si necesita más detalles sobre cómo conectar el otro extremo de los cables de altavoz a sus altavoces.



Precaución

- Por estos terminales de altavoz circula **tensión ACTIVA que es PELIGROSA**. Para evitar el peligro de descargas eléctricas al conectar o desconectar los cables de altavoz, desenchufe el cable de alimentación antes de tocar las partes de los cables que no están aisladas.
- Asegúrese de que ningún hilo descubierto del altavoz toque el panel trasero, ya que ello puede provocar que el amplificador se apague automáticamente.

Manejo de otros componentes Pioneer con el sensor de esta unidad

Muchos componentes Pioneer llevan tomas SR **CONTROL** que pueden utilizarse para vincular componentes de modo que con un sólo mando a distancia pueda utilizarlos. Cuando use un mando a distancia, la señal de control pasa a lo largo de la cadena hasta llegar al componente apropiado.

- Recuerde que si utiliza esta función, *ha de asegurarse de que también dispone de al menos un juego de tomas de audio analógicas conectadas a otro componente para contar con tomas a tierra.*

1 Conecte la toma CONTROL OUT de este amplificador a la toma CONTROL IN de otro componente Pioneer.

Use un cable con una mini-clavija a cada lado de la conexión.

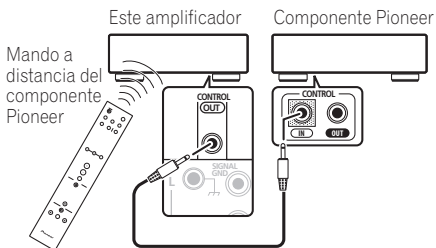

2 Si el componente Pioneer también dispone de una toma CONTROL OUT, puede continuar la cadena del mismo modo para todos los componentes que tenga.

Enchufado

Cerciórese de completar todas las conexiones antes de conectar a una toma de CA.

- **Conecte el cable de alimentación de CA a la entrada AC IN situada en el panel posterior del amplificador y, a continuación, a una toma de suministro eléctrico.**

Capítulo 3: Controles y pantallas

Panel delantero

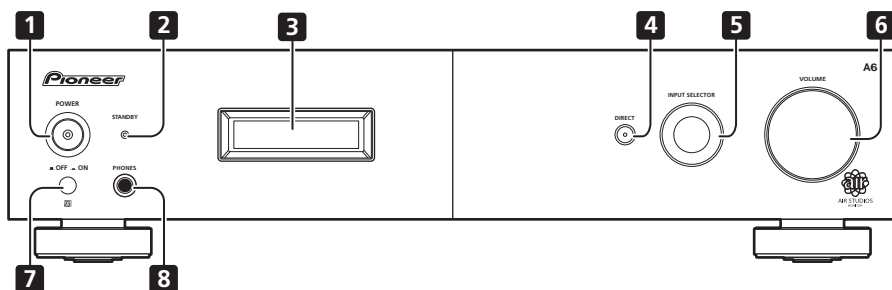

1 **POWER** ■ OFF — ON¹

2 **Indicador STANDBY**

3 **Pantalla** (rebajada)

4 **DIRECT**

Pulse para activar o desactivar la función “Escucha directa” (página 12).

5 **Giratorio INPUT SELECTOR**

Para seleccionar una fuente de entrada.

6 **VOLUME**

7 **Sensor remoto**

8 **Toma PHONES**

Utilícela para conectar los auriculares (al conectar, no hay salida de sonido de los altavoces).

Pantalla

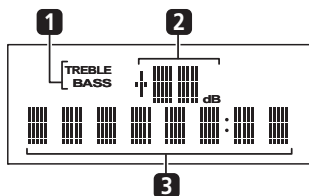

1 **Indicadores del control del tono**

TREBLE – Se ilumina cuando se aplica un ajuste de tono de gama alta.

BASS – Se ilumina cuando se aplica un ajuste de tono de gama baja.

2 **Nivel de volumen Master**

3 **Pantalla de caracteres**

Muestra diversa información del sistema.

Nota

1 Cuando la unidad se encuentra en modo de espera, si se apaga pulsando el botón **POWER** de la unidad principal, no volverá a encenderse si se presiona el botón otra vez. En este caso, para volver a encender la unidad, pulse el botón **AMP** del mando a distancia de la unidad o el botón **DIRECT** de la unidad principal durante cinco segundos.

Mando a distancia

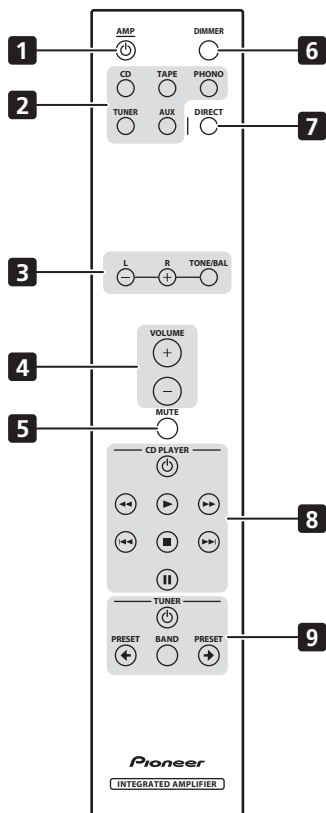

1 AMP

Cambia el amplificador entre standby y on.

2 Botones del selector de entrada

Púselos para seleccionar una fuente de entrada. Seleccionan el componente conectado a la entrada correspondiente del panel posterior.

3 Controles TONE/BAL

Utilícelos para ajustar el tono y el balance (página 12).

4 VOLUME +/-

Utilícelo para ajustar el volumen de escucha.

5 MUTE

Silencia/activa el sonido.

6 DIMMER

Oscurece o ilumina la pantalla (o apaga la retroiluminación).

7 DIRECT

Púselo para acceder a "Escucha directa" (página 12).

8 Botones de control de CD PLAYER

Utilícelos para controlar el reproductor de CD Pioneer.

9 Botones de control de TUNER

Utilícelos para controlar el sintonizador Pioneer.

Uso del mando a distancia

Cuando utilice el mando a distancia, tenga en cuenta lo siguiente:

- Asegúrese de que no haya obstáculos entre el mando a distancia y el sensor del equipo.
- El mando a distancia tiene un alcance de unos 7 metros en un ángulo de 30° desde el sensor remoto.
- El funcionamiento del mando a distancia puede verse alterado si incide sobre el sensor remoto del equipo la luz fuerte del sol o de un fluorescente.
- Los mandos a distancia de diferentes dispositivos pueden interferir entre ellos. Evite utilizar mandos a distancia de otros dispositivos cerca de este equipo.
- Cambie las pilas cuando observe que disminuye el alcance de funcionamiento del mando a distancia.

Capítulo 4:

Cómo escuchar su sistema

Usar “Escucha directa”

Use la función “Escucha directa” cuando desee oír la reproducción más fiel posible de una fuente. Se ignora todo el procesamiento innecesario de una señal¹, dejándole únicamente con el sonido fuente puro.

- Cuando escuche una fuente, pulse **DIRECT** para activar o desactivar “Escucha directa”.

Uso de los controles de balance y de tono

Dependiendo de lo que vaya a escuchar, puede decidir ajustar los graves, los agudos o el balance izquierda/derecha con la ayuda del mando a distancia.

- Pulse **TONE/BAL** para seleccionar la opción deseada y, a continuación, use los botones **L/-** y **R/+** para ajustar según sea necesario.
 - **BASS** – Ajuste la cantidad de graves -10 a +10.
 - **TRE** – Ajuste la cantidad de agudos -10 a +10.
 - **BAL** – Ajuste la cantidad de balance izquierda/derecha según sus preferencias. **FLAT** indica un balance centrado.

Espere cinco segundos para que sus cambios tengan efecto automáticamente. Los indicadores **BASS** y **TREBLE** se iluminan en el panel frontal cuando el control de tonos correspondiente está activo.

- Para regresar a un ajuste plano (control del tono desactivado), pulse **L/-** y **R/+** simultáneamente.

Nota

- 1 Se inhabilitan los controles de balance y de tono, apagándose también la pantalla del panel frontal.
- 2 El volumen del amplificador y los controles de balance y de tono no afectan a la señal de grabación.

Reproducción de otras fuentes

- 1 Apague el componente de reproducción.
- 2 Encienda el amplificador.
- 3 Seleccione la fuente que desea reproducir.
Use los botones de selección de la entrada (o el giratorio **INPUT SELECTOR**).
- 4 Inicie la reproducción del componente seleccionado en el paso 1.

Realizar una grabación de audio

Puede realizar una grabación de audio desde cualquier fuente de audio conectada al amplificador.

- 1 Seleccione la fuente que desea grabar.
Use los botones de selección de la entrada (**INPUT SELECTOR**).
- 2 Prepare la fuente que desea grabar.
Sintonice la emisora, cargue el CD, ajuste el giradiscos, etc.
- 3 Prepare la grabadora.
Inserte una cinta virgen, MD, etc. en el dispositivo de grabación y ajuste los niveles de grabación.²
Consulte las instrucciones que se le entregaron con su grabadora si no está seguro de cómo realizar esta operación.
- 4 Inicie la grabación y, a continuación, la reproducción del componente fuente.

Capítulo 5: Información adicional

Resolución de problemas

Las operaciones incorrectas se malinterpretan a menudo como problemas y errores de funcionamiento. Si cree que este componente presenta algún defecto, compruebe los puntos siguientes. En ocasiones, el problema puede estar en otro componente. Investigue los demás componentes y electrodomésticos que estén utilizándose. Si no puede rectificarse el problema incluso después de haber efectuado las comprobaciones enumeradas abajo, solicite al centro de servicio Pioneer más cercano o a su establecimiento que lleven a cabo tareas de reparación.

- Si la unidad no funciona con normalidad debido a efectos externos como la electricidad estática, desconecte el enchufe de la toma de corriente e introdúzcalo de nuevo para volver a las condiciones de funcionamiento normales.

Problema	Solución
La unidad no se enciende.	<ul style="list-style-type: none"> • Desconecte el enchufe de la toma de corriente e introdúzcalo de nuevo. • Asegúrese de que no haya hilos sueltos del cable del altavoz que toquen el panel trasero. Esto podría hacer que el amplificador se apague automáticamente. • Si está intentando encender el aparato con la ayuda del mando a distancia, asegúrese en primer lugar de que el botón POWER del panel frontal está activado. • Si la unidad se apaga automáticamente, llévela al centro de servicio Pioneer más cercano o a su establecimiento que realicen un servicio.
No se emite ningún sonido cuando se selecciona una función.	<ul style="list-style-type: none"> • Asegúrese de que el componente está conectado correctamente (consulte <i>Conexión</i> en la página 7). • Pulse MUTE en el mando a distancia para desactivar el silencio.
Ruido durante la reproducción de una pletina.	<ul style="list-style-type: none"> • Aleje la pletina de casete del amplificador hasta que el ruido desaparezca.
No funciona el mando a distancia.	<ul style="list-style-type: none"> • Cambie las pilas (consulte página 6). • Utilícelo en un rango de 7 m, 30° del sensor remoto del panel delantero (consulte página 11). • Retire el obstáculo o utilícelo desde otra posición. • Evite exponer el sensor remoto del panel delantero a la luz directa.
La pantalla se oscurece o se apaga.	<ul style="list-style-type: none"> • Pulse repetidamente el botón DIMMER en el mando a distancia para cargar la configuración predeterminada.

Especificaciones

Sección del amplificador

La especificación de la salida de potencia es para alimentación a 230 V.

- **Salida de potencia continua (ambos canales entre 20 Hz y 20 kHz)****

DAT 0,2 % 60 W + 60 W
 DAT 0,2 % 45 W + 45 W

- **Salida de potencia continua (ambos canales a 1 kHz)**

DAT 0,7 %, 4 Ω 70 W + 70 W
 DAT 0,7 %, 8 Ω 47 W + 47 W

- **Distorsión armónica total****

de 20 Hz a 20 kHz, 25 W, 8 Ω 0,05 %*

* Medición realizada con el botón **DIRECT** activado.

** Medición realizada con un analizador espectral del audio

Sección Audio

- **Entrada (Sensibilidad/Impedancia)**

CD, TAPE, TUNER, AUX 200 mV/22 k Ω
 PHONO (MM) 2,8 mV/47 k Ω

- **Frecuencia de respuesta**

CD, TAPE, TUNER, AUX . . . de 5 Hz a 100 kHz ± 0 dB
 PHONO (MM) de 20 Hz a 20 kHz $\pm 0,2$ dB

- **PHONO (MM) nivel de sobrecarga**

1 kHz, DAT 0,2 % 60 mV

- **Salida (Nivel/Impedancia)**

TAPE REC 200 mV/1 k Ω

- **Control del tono**

Graves ± 10 dB (100 Hz)
 Agudos ± 10 dB (10 kHz)

- **Relación señal/ruido (NORMAS IHF,**

PONDERACIÓN A)

CD, TAPE, TUNER, AUX
 (entrada 200 mV) 103 dB
 PHONO (MM, entrada 2,8 mV) 80 dB

Misceláneo

Alimentación

. CA 220 V a 230 V, 50 Hz / 60 Hz

Consumo energético 170 W

En standby 0,8 W

Dimensiones

. 420 mm (An) x 100 mm (Al) x 359 mm (Lg)

Peso (sin paquete) 10 kg

Accesorios

Mando a distancia 1

Pilas secas AAA/IEC R03 2

Cable de alimentación 1

Tarjeta de garantía 1

Manual de instrucciones (este documento)



Nota

- Las características técnicas y el diseño están sujetos a modificaciones sin previo aviso, debido a mejoras.

Limpieza de la unidad

- Utilice un paño de pulir o uno seco para limpiar el polvo y la suciedad.
- Cuando la superficie esté sucia, límpiela con un paño suave mojado con un limpiador neutro, diluido con cinco o seis partes de agua, y bien escurrido, y limpie después con un paño seco. No utilice cera para muebles ni detergentes.
- No utilice nunca disolventes, benceno, pulverizadores insecticidas ni otros productos químicos en esta unidad o cerca de ella, puesto que corroen la superficie.

Publicado por Pioneer Corporation.
 Copyright © 2009 Pioneer Corporation.
 Todos los derechos reservados.

ВАЖНО



Символ молнии, заключенный в равносторонний треугольник, используется для предупреждения пользователя об «опасном напряжении» внутри корпуса изделия, которое может быть достаточно высоким и стать причиной поражения людей электрическим током.

CAUTION

RISK OF ELECTRIC SHOCK
DO NOT OPEN



ВНИМАНИЕ:
ВО ИЗБЕЖАНИЕ ПОРАЖЕНИЯ ЭЛЕКТРИЧЕСКИМ ТОКОМ НЕ СНИМАЙТЕ КРЫШКУ (ИЛИ ЗАДНЮЮ СТЕНКУ). ВНУТРИ НЕ СОДЕРЖАТСЯ ДЕАТЛИ, ПРЕДНАЗНАЧЕННЫЕ ДЛЯ РЕМОНТА ПОЛЬЗОВАТЕЛЕМ. ДЛЯ ОБСЛУЖИВАНИЯ ОБРАТИТЕСЬ К КВАЛИФИЦИРОВАННОМУ СОТРУДНИКУ СЕРВИСНОЙ СЛУЖБЫ.

Восклицательный знак, заключенный в равносторонний треугольник, используется для предупреждения пользователя о наличии в литературе, поставляемой в комплекте с изделием, важных указаний по работе с ним и обслуживанию.

D3-4-2-1-1_A1_Ru

ПРЕДУПРЕЖДЕНИЕ

Данное оборудование не является водонепроницаемым. Во избежание пожара или поражения электрическим током не помещайте рядом с оборудованием емкости с жидкостями (например, вазы, цветочные горшки) и не допускайте попадания на него капель, брызг, дождя или влаги.

D3-4-2-1-3_A_Ru

ПРЕДУПРЕЖДЕНИЕ

Во избежание пожара не приближайте к оборудованию источники открытого огня (например, зажженные свечи).

D3-4-2-1-7a_A_Ru

Условия эксплуатации

Изделие эксплуатируется при следующих температуре и влажности:
+5 °C до +35 °C; влажность менее 85 % (не заслоняйте охлаждающие вентиляторы)
Не устанавливайте изделие в плохо проветриваемом помещении или в месте с высокой влажностью, открытом для прямого солнечного света (или сильного искусственного света).

D3-4-2-1-7c*_A1_Ru

ПРЕДУПРЕЖДЕНИЕ

Перед первым включением оборудования внимательно прочтите следующий раздел.
Напряжение в электросети может быть разным в различных странах и регионах. Убедитесь, что сетевое напряжение в местности, где будет использоваться данное устройство, соответствует требуемому напряжению (например, 230 В или 120 В), указанному на задней панели.

D3-4-2-1-4_A_Ru

ОБЯЗАТЕЛЬНАЯ ВЕНТИЛЯЦИЯ

При установке устройства обеспечьте достаточное пространство для вентиляции во избежание повышения температуры внутри устройства (не менее 60 см сверху, 10 см сзади и по 30 см слева и справа).

ПРЕДУПРЕЖДЕНИЕ

В корпусе устройства имеются щели и отверстия для вентиляции, обеспечивающие надежную работу изделия и защищающие его от перегрева. Во избежание пожара эти отверстия ни в коем случае не следует закрывать или заслонять другими предметами (газетами, скатертями и шторами) или устанавливать оборудование на толстом ковре или постели.

D3-4-2-1-7b_A_Ru

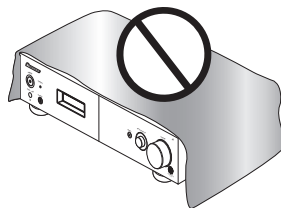

Если вилка шнура питания изделия не соответствует имеющейся электророзетке, вилку следует заменить на подходящую к розетке. Замена и установка вилки должны производиться только квалифицированным техником. Отсоединенная от кабеля вилка, подключенная к розетке, может вызвать тяжелое поражение электрическим током. После удаления вилки утилизируйте ее должным образом. Оборудование следует отключать от электросети, извлекая вилку кабеля питания из розетки, если оно не будет использоваться в течение долгого времени (например, если вы уезжаете в отпуск).

D3-4-2-2-1a_A1_Ru

ВНИМАНИЕ

Выключатель POWER (ПИТАНИЕ) данного устройства не полностью отключает его от электросети. Чтобы полностью отключить питание устройства, вытащите вилку кабеля питания из электророзетки. Поэтому устройство следует устанавливать так, чтобы вилку кабеля питания можно было легко вытащить из розетки в чрезвычайных обстоятельствах. Во избежание пожара следует извлекать вилку кабеля питания из розетки, если устройство не будет использоваться в течение долгого времени (например, если вы уезжаете в отпуск).

D3-4-2-2-2a_A_Ru

Данное изделие предназначено для использования в общих хозяйственных целях. В случае возникновения любой неисправности, связанной с использованием в других, нежели хозяйственных целях (таких, как длительное использование в коммерческих целях в ресторане или в автомобиле, или на корабле) и требующей ремонта, такой ремонт осуществляется за плату, даже в течение гарантийного срока.

K041_Ru

МЕРЫ ПРЕДОСТОРОЖНОСТИ ПРИ ОБРАЩЕНИИ С СЕТЕВЫМ ШНУРОМ

Держите сетевой шнур за вилку. Не вытаскивайте вилку, взявшись за шнур, и никогда не касайтесь сетевого шнура, если Ваши руки влажные, так как это может привести к короткому замыканию или поражению электрическим током. Не ставьте аппарат, предметы мебели и т.д. на сетевой шнур, не зажимайте его. Не завязывайте узлов на шнуре и не связывайте его с другими шнурами. Сетевые шнуры должны лежать так, чтобы на них нельзя было наступить. Поврежденный сетевой шнур может стать причиной возникновения пожара или поразить Вас электрическим током. Время от времени проверяйте сетевой шнур. В случае обнаружения повреждения обратитесь за заменой в ближайший официальный сервисный центр фирмы PIONEER или к Вашему дилеру.

5002*_Ru

Информация для пользователей по сбору и утилизации бывшего в эксплуатации оборудования и отработавших элементов питания

(Обозначение
для оборудования)



Эти обозначения на продукции, упаковке, и/или сопроводительных документах означают, что бывшая в эксплуатации электротехническая и электронная продукция и отработанные элементы питания не должны выбрасываться вместе с обычным бытовым мусором.

Для того чтобы данная бывшая в употреблении продукция и отработанные элементы питания были соответствующим образом обработаны, утилизированы и переработаны, пожалуйста, передайте их в соответствующий пункт сбора использованных электронных изделий в соответствии с местным законодательством.

(Обозначения
для элементов питания)



Утилизируя данные устройства и элементы питания правильно, Вы помогаете сохранить ценные ресурсы и предотвратить возможные негативные последствия для здоровья людей и окружающей среды, которые могут возникнуть в результате несоответствующего удаления отходов.

Для получения дополнительной информации о правильных способах сбора и утилизации отработавшего оборудования и использованных элементов питания обращайтесь в соответствующие местные органы самоуправления, в центры утилизации отходов или по месту покупки данного изделия.

Данные обозначения утверждены только для Европейского Союза.

Для стран, которые не входят в состав Европейского Союза:

Если Вы желаете утилизировать данные изделия, обратитесь в соответствующие местные учреждения или к дилерам для получения информации о правильных способах утилизации.



K058a_A1_Ru

Благодарим Вас за приобретение этого устройства компании Pioneer.

Для того чтобы правильно обращаться с приобретенным устройством, прочтите, пожалуйста, внимательно эту инструкцию. После того, как вы ознакомитесь с инструкцией, сохраните ее в надежном месте – она пригодится вам в будущем для получения необходимых справок.

Содержание

01 Перед началом работы

Характеристики	5
Комплектация	5
Установка батареек	6
Установка усилителя	6

02 Подключение

Подключение кабелей	7
Подключение аудио компонентов	7
Подключение акустической системы	8
Управление другими компонентами Pioneer с помощью сенсора этого усилителя	9
Подключение к сети	9

03 Органы управления и индикаторы

Передняя панель	10
Дисплей	10
Пульт дистанционного управления	11
Использование пульта дистанционного управления	11

04 Воспроизведение

Использование режима прямого воспроизведения	12
Использование органов управления балансом и тембром	12
Воспроизведение других источников	12
Запись аудио сигнала (на внешнее записывающее устройство)	12

05 Дополнительная информация

Устранение неисправностей	13
Технические характеристики	14
Чистка устройства	14

Глава 1:

Перед началом работы

Характеристики

- **Быстродействующая цепь питания**

Применяемая в этом устройстве высококачественная цепь питания позволяет достичь значительно улучшенной работы благодаря использованию схем без обратной связи и параллельных главных конденсаторов с низким сопротивлением, которые обычно используются в профессиональной звуковой аппаратуре.

- **Симметричная конструкция из двух моно усилителей**

Этот усилитель является новым достижением в формировании стереофонических звуковых образов благодаря полностью независимой конструкции левого и правого усилителей, а также двойным трансформаторам.

- **Прямая конструкция**

В дополнение к улучшенному симметричному дизайну, конструкция обеспечивает кратчайший путь сигнала в каждом блоке, что позволяет свести к минимуму искажения сигнала и обеспечить его максимальную чистоту.

- **Широкодиапазонная аналоговая схема**

Через эту запатентованную схему обратной связи к вашим динамикам доставляется выходной низкоомный сигнал, обеспечивающий плоский, ровный отклик на самом широком диапазоне частот из всех возможных.

- **Соответствие мировым стандартам**

При непосредственном участии высококлассных специалистов AIR Studios этот усилитель получил сертификат AIR Studios:



Комплектация

Когда открываете коробку, проверьте, что в ней находятся следующие принадлежности:

- Пульт дистанционного управления
- Сухие батарейки AAA/IEC R03, 2 шт.
- Кабель питания
- Инструкции по эксплуатации (этот документ)
- Гарантийный талон

Установка батареек

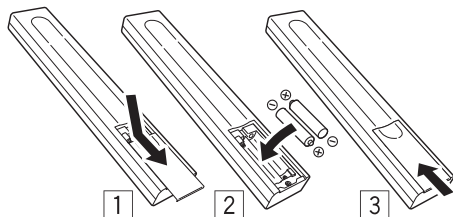

⚠ Осторожно

Неправильное использование батареек может привести к таким опасным явлениям, как утечка и микровзрыв. Придерживайтесь следующих предосторожностей:

- Никогда не используйте старые и новые батарейки одновременно.
- Вставляйте батарейки таким образом, чтобы обозначения плюс и минус на батарейках соответствовали таким же обозначениям в отсеке для батареек.
- Батарейки одного и того же типоразмера могут давать разное напряжение. Не используйте разные батарейки одновременно.
- Утилизируя использованные батарейки, выполняйте государственные правила и требования учреждений по охране окружающей среды, которые действуют в вашей стране или в вашем регионе.
- **ВНИМАНИЕ**

Не используйте и не храните батарейки на прямом солнечном свете или в местах с повышенной температурой, например в автомобиле или возле батареи отопления. Это может вызвать протекание, перегрев, микровзрыв или возгорание батареек. Кроме того, это может привести к сокращению срока службы или производительности батареек.

Установка усилителя

- Устройство нужно установить на ровную и устойчивую поверхность.

Не устанавливайте его в следующие места:

- на телевизор (это может вызвать искажение изображения)
- возле кассетной деки (или вблизи устройства, генерирующего магнитное поле). Это может вызвать искажение звука.
- на прямых солнечных лучах
- в сырых и влажных местах
- в чрезмерно холодных или горячих местах
- в местах, где имеет место вибрация или другое движение
- в очень пыльных местах
- в местах, где присутствуют горячие испарения или масла (например, на кухне)

Глава 2:

Подключение

Подключение кабелей

Не перегибайте кабели поверх устройства (как показано на иллюстрации). В этом случае создаваемое трансформаторами устройства электромагнитное поле может вызвать фоновый шум в динамиках.

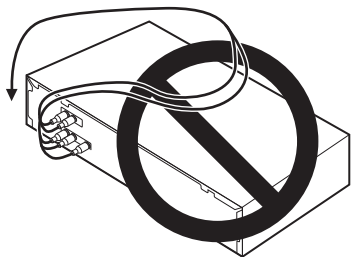

Внимание

- Прежде чем устанавливать или изменять соединения, отключите электропитание и отсоедините шнур питания от розетки.

Подключение аудио компонентов

Количество и тип подключений зависит от типа компонента, который вы подсоединяете. Следуйте приведенным ниже инструкциям для подключения CD-проигрывателя, кассетного магнитофона, проигрывателя пластинок или другого аудио компонента.

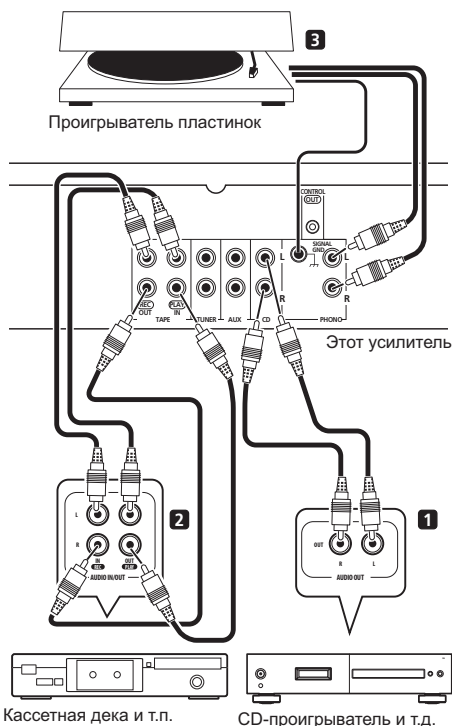

- 1** Подключите аналоговые аудио выходы CD-проигрывателя (или другого компонента) к CD входу на усилителе.

Используйте стерео кабель RCA, как показано на рисунке.

- Таким же образом подключите любые другие компоненты (например, док-станцию для iPod¹ или портативный аудио проигрыватель) к входам **AUX** и **TUNER**.

2 Подключите аналоговые аудио выходы кассетной деки (или другого магнитофона) к входам (IN) TAPE этого усилителя. Затем подключите аудио выходы кассетной деки к выходам (OUT) TAPE этого усилителя.

Это позволит вам производить запись с компонентов, подключенных к этому усилителю. Используйте стерео кабель RCA, как показано на рисунке.

3 Только для проигрывателей пластинок: Подключите аудио выходы вашего проигрывателя пластинок к входам PHONO этого усилителя.

- Если у вашего проигрывателя есть заземляющий провод, подключите его к заземляющей клемме усилителя.
- Если на проигрывателе пластинок есть линейные выходы (т.е. в нем имеется встроенный предусилитель), то подключайте его ко входу **AUX**.

Подключение акустической системы

Убедитесь в том, что правую и левую колонки вы подключили к соответствующим выходным клеммам усилителя. Убедитесь в том, что положительная и отрицательная (+/-) клеммы на усилителе соответствуют клеммам на колонках. Можно использовать акустические системы с номинальным сопротивлением от 4 Ω до 16 Ω .

Прежде, чем подключить усилитель к сети, убедитесь в том, что все соединения произведены.

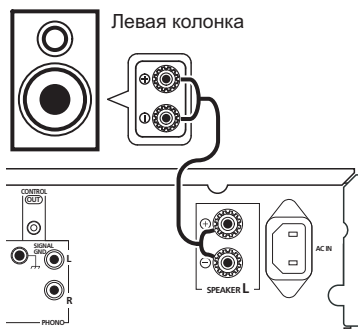

- Подключите акустическую систему к клеммам усилителя, как показано выше.

На рисунке показано подключение левой колонки. Подключите правую колонку аналогичным образом. Для подключения можно использовать оголенные провода (см. ниже).

Подключение с помощью оголенный на конце провода

Убедитесь в том, что кабель, который вы собираетесь подключать, должным образом подготовлен: на каждом проводе должна быть оголена жила на 10 мм, а отдельные проволочки жилы должны быть скручены вместе (рис. А).

Для подключения клеммы нужно отвинтить фиксатор клеммы на несколько оборотов, чтобы образовалось свободное пространство, достаточное для того, чтобы поместить туда оголенный провод (рис. В). После установки провода затяните фиксатор клеммы, чтобы вставленный провод был плотно зажат (рис. С).

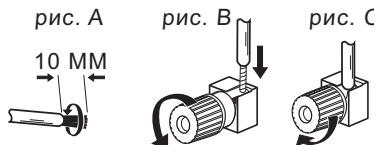

Примечание

¹ iPod является торговой маркой компании Apple Inc., которая зарегистрирована в США и других странах.



Внимание

- Описание того, как подключить к колонкам второй конец кабеля вы можете найти в инструкциях к вашей акустической системе.



Осторожно

- На клеммах для подключения акустической системы имеется **ОПАСНОЕ ДЛЯ ЖИЗНИ напряжение**. Во избежание поражения электрическим током при подсоединении или отсоединении кабелей всегда вынимайте шнур из розетки, прежде чем прикоснуться к оголенным частям.
- Убедитесь в том, что оголенные провода акустической системы не касаются задней панели – это может привести к автоматическому отключению усилителя.

Управление другими компонентами Pioneer с помощью сенсора этого усилителя

Многие компоненты Pioneer имеют разъемы для сигнала дистанционного управления SR CONTROL, с помощью которых можно связать все компоненты и использовать сенсор сигналов дистанционного управления только этого компонента. Когда вы пользуетесь пультом дистанционного управления, сигнал управления проходит по всей цепи до целевого компонента.

- Обратите внимание на то, что при использовании этой функции необходимо использовать по крайней мере один комплект аналоговых аудио разъемов, подключенных к другому компоненту с целью заземления.

1 Соедините разъем CONTROL OUT этого усилителя с разъемом CONTROL IN другого компонента Pioneer.

Используйте кабель с монофоническими мини-разъемами на обоих концах кабеля.

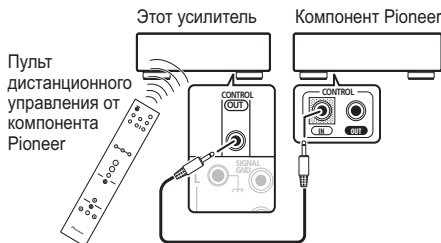

2 Если на другом компоненте Pioneer тоже есть разъем CONTROL OUT, то вы можете продолжить эту цепочку аналогичным образом и включить в нее сколько угодно компонентов.

Подключение к сети

Прежде, чем подключать усилитель к сети, все остальные соединения должны быть завершены.

- Подключите кабель питания к разъему AC IN на задней панели усилителя и к электрической розетке.

Глава 3:

Органы управления и индикаторы

Передняя панель

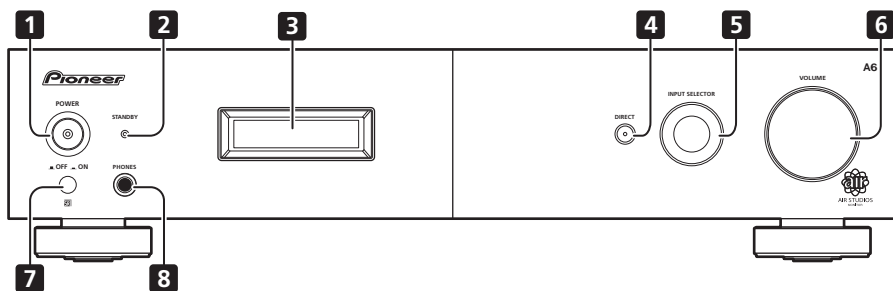

1 POWER ■OFF _ON¹

2 Индикатор STANDBY

3 Дисплей (ниже)

4 DIRECT

Нажимайте эту кнопку для включения и выключения режима прямого воспроизведения (стр. 12).

5 Диск INPUT SELECTOR

Предназначен для выбора источника сигнала.

6 VOLUME

7 Сенсор сигналов пульта дистанционного управления

8 Гнездо PHONES

Используется для подключения наушников (при подключении наушников воспроизведение звука через колонки прекращается).

Дисплей

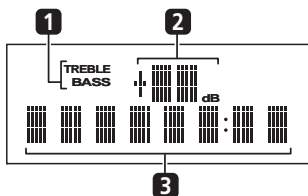

1 Индикаторы управления тембром

TREBLE – Светится во время регулировки тембра по высоким частотам.

BASS – Светится во время регулировки тембра по низким частотам.

2 Главный уровень громкости

3 Символьный дисплей

Выводит различную системную информацию.

Примечание

1 Если в тот момент, когда устройство находится в режиме ожидания, выключить питание нажатием кнопки **POWER** на корпусе устройства, то при повторном нажатии кнопки питания не включится. В таком случае для включения питания нажмите либо кнопку **AMP** ⏻ на пульте дистанционного управления данным устройством, либо кнопку **DIRECT** на корпусе устройства, и удерживайте нажатую кнопку приблизительно пять секунд.

Пульт дистанционного управления

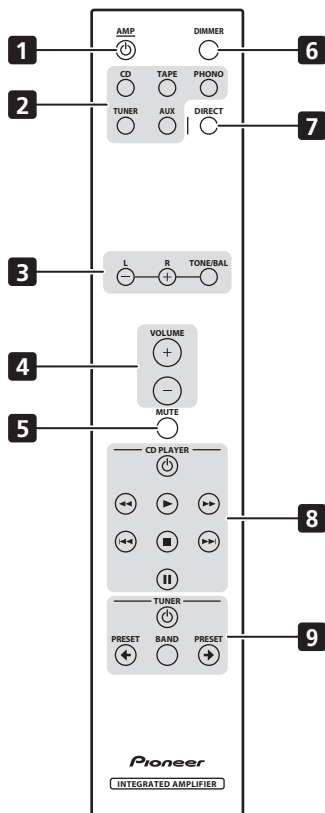

1 AMP

Переключает усилитель между режимом ожидания и включенным состоянием.

2 Кнопки переключения входов

Используйте эти кнопки для выбора источника входного сигнала. Эти кнопки выбирают компонент, подключенный к соответствующему входу на задней панели.

3 Кнопки TONE/BAL

Эти кнопки используются для регулировки тембра звучания и баланса каналов (стр. 12).

4 VOLUME +/-

Используются для регулировки громкости воспроизведения.

5 MUTE

Отключает и включает звук.

6 DIMMER

Регулировка яркости дисплея (или полное выключение подсветки).

7 DIRECT

Нажимайте эту кнопку для включения/выключения функции прямого воспроизведения (стр. 12).

8 Кнопки управления CD PLAYER

С помощью этих кнопок осуществляется управление проигрывателем компакт-дисков.

9 Кнопки управления TUNER

С помощью этих кнопок осуществляется управление радиоприемником Pioneer.

Использование пульта дистанционного управления

При использовании пульта дистанционного управления помните о следующем:

- Следите за тем, чтобы между пультом дистанционного управления и находящимся на усилителе приемным сенсором не было никаких препятствий.
- Пульт дистанционного управления имеет дальность действия около 7 м при угле отклонения от сенсора 30°.
- Пульт дистанционного управления может работать неустойчиво, если на приемник его сигналов попадает сильный солнечный свет или люминесцентное излучение.
- Пульты дистанционного управления от разных устройств могут мешать друг другу. Не используйте дистанционные пульты другого оборудования, расположенного рядом с этим устройством.
- Если вы заметите уменьшение дальности действия пульта дистанционного управления, замените в пульте батарейку.

Глава 4:

Воспроизведение

Использование режима прямого воспроизведения

Используйте режим прямого воспроизведения в том случае, если вы хотите слышать максимально подлинное звучание источника сигнала. При этом отключается вся ненужная обработка сигнала¹ и воспроизводится чистый звук источника сигнала.

• **Во время прослушивания источника сигнала для включения и выключения функции прямого воспроизведения используйте кнопку DIRECT.**

Использование органов управления балансом и тембром

В зависимости от прослушиваемого материала, вы можете с помощью пульта дистанционного управления отрегулировать уровень высоких и низких частот в соответствии со своими предпочтениями, а также отрегулировать баланс левого и правого каналов.

• **Чтобы выбрать необходимую опцию нажмите кнопку TONE/BAL, а затем произведите регулировку с помощью кнопок L/- и R/+.**

- **BASS** – Регулирует уровень низких частот в пределах от -10 до +10.
- **TRE** – Регулирует уровень высоких частот в пределах от -10 до +10.
- **BAL** – Регулирует баланс левого и правого каналов. **FLAT** указывает на центральное положение регулировки.

Чтобы произведенные настройки автоматически вступили в действие, подождите около пяти секунд. При активации органов управления тембром на передней панели светится соответствующий индикатор – **BASS** или **TREBLE**.

- **Чтобы возвратиться к нейтральной установке (управление тембром отключено), одновременно нажмите кнопки L/- и R/+.**

Примечание

- 1 При этом отключается управление балансом и тембром, а также выключается дисплей на передней панели.
- 2 Уровень громкости, а также регулировки тембра и баланса усилителя не влияют на записываемый сигнал.

Воспроизведение других источников

1 Включите питание компонента, сигнал с которого будет использоваться.

2 Включите питание усилителя.

3 Выберите источник, сигнал с которого вы хотите воспроизвести.

Для этого используйте кнопки выбора источника (или диск переключения входов **INPUT SELECTOR**).

4 Начните воспроизведение на компоненте, выбранном на шаге 1.

Запись аудио сигнала (на внешнее записывающее устройство)

Вы можете производить запись аудио сигнала с любого источника, подключенного к усилителю на любое записывающее устройство.

1 Выберите источник, сигнал с которого вы хотите записать.

Для этого используйте кнопки выбора (**INPUT SELECTOR**).

2 Подготовьте источник, сигнал с которого вы хотите записать.

Настройтесь на радиостанцию, вставьте CD диск, подготовьте проигрыватель пластинок и т.п.

3 Подготовьте записывающее устройство.

Вставьте в записывающее устройство чистую ленту, минидиск и т.п. и установите уровни записи.²

Если вы не уверены в том, как это сделать, ознакомьтесь с инструкциями, прилагаемыми к записывающему устройству.

4 Начните запись, а затем начните воспроизведение на компоненте-источнике сигнала.

Глава 5:

Дополнительная информация

Устранение неисправностей

Часто неверные действия ошибочно принимаются за неполадки или неисправности. Если вам кажется, что этот компонент неисправен, пожалуйста, сначала ознакомьтесь с приведенными ниже пояснениями. Иногда проблема может быть связана с другим компонентом. Проверьте другие компоненты и используемые электрические приборы. Если неполадку не удастся устранить даже после ознакомления с приведенными ниже рекомендациями, то обратитесь в ближайший авторизованный сервисный центр Pioneer или к вашему дилеру.

- Если устройство перестает нормально работать из-за внешнего воздействия, например, из-за разрядов статического электричества, то отключите сетевую вилку от розетки, а затем подключите ее снова – это поможет вернуть исходные рабочие условия.

Проблема	Возможные действия
Не включается питание.	<ul style="list-style-type: none"> • Отключите сетевую вилку от розетки, а затем вставьте ее снова. • Проверьте, чтобы отдельные проводки кабелей акустической системы не касались задней панели. Это может привести к автоматическому отключению усилителя. • Если вы пытаетесь включить усилитель с помощью пульта дистанционного управления, убедитесь сначала в том, что нажата кнопка включения POWER на передней панели. • Если усилитель автоматически отключается, то доставьте усилитель для проведения обслуживания в ближайший авторизованный сервисный центр Pioneer или к своему дилеру.
При выборе функции на выходе отсутствует звук.	<ul style="list-style-type: none"> • Убедитесь в том, что компонент подключен правильно (см. <i>Подключение</i> на стр. 7). • Для включения звука нажмите на пульте дистанционного управления кнопку MUTE.
Шум при воспроизведении сигнала на кассетной деке.	<ul style="list-style-type: none"> • Отодвиньте кассетную деку на такое расстояние от усилителя, чтобы шум исчез.
Пульт дистанционного управления не работает.	<ul style="list-style-type: none"> • Замените батарейку (см. стр. 6). • Пульт дистанционного управления действует на расстоянии не более 7 м, 30° при отклонении от направления на сенсор не более (см. стр. 11). • Удалите препятствие или попробуйте воспользоваться пультом из другой точки пространства. • Не допускайте воздействия прямого света на расположенный на передней панели сенсор сигналов дистанционного управления.
Дисплей темный или выключен.	<ul style="list-style-type: none"> • Несколько раз нажмите на пульте дистанционного управления кнопку DIMMER, чтобы вернуть дисплей к исходному состоянию.

Технические характеристики

Усилитель

Характеристики усилителя приводятся для напряжения питания 230 В.

- **Непрерывная выходная мощность (оба канала в полосе частот от 20 Гц до 20 кГц)****

КНИ 0,2 %, 4 Ω 60 Вт + 60 Вт
КНИ 0,2 %, 8 Ω 45 Вт + 45 Вт

- **Непрерывная выходная мощность (оба канала на частоте 1 кГц)**

КНИ 0,7 %, 4 Ω 70 Вт + 70 Вт
КНИ 0,7 %, 8 Ω 47 Вт + 47 Вт

- **Суммарное нелинейное искажение****
20 Гц - 20 кГц, 25 Вт, 8 Ω 0,05 % *

* Измерено при нажатой кнопке DIRECT.

** Измерено звуковым спектроанализатором

Аудио

- **Вход (чувствительность/сопротивление)**

CD, TAPE, TUNER, AUX 200 мВ/22 кΩ
PHONO (MM) 2,8 мВ/47 кΩ

- **Диапазон воспроизведения частот**

CD, TAPE, TUNER, AUX 5 Гц до 100 кГц ± 3 дБ
PHONO (MM) 20 Гц до 20 кГц $\pm 0,2$ дБ

- **Уровень перегрузки PHONO (MM)**

1 кГц, КНИ 0,2 % 60 мВ

- **Выход (уровень/сопротивление)**

TAPE REC. 200 мВ/1 кΩ

- **Регулировка тембра**

Низкие частоты ± 10 дБ (100 Гц)

Высокие частоты ± 10 дБ (10 кГц)

- **Отношение сигнал/шум (IHF, A-NETWORK, вход закорочен)**

CD, TAPE, TUNER, AUX

(входной сигнал 200 мВ) 103 дБ

PHONO (MM, входной сигнал 2,8 мВ) 80 дБ

Прочие параметры

Требования к питанию

. переменный ток 220 В до 230 В, 50 Гц/60 Гц

Потребляемая мощность 170 Вт

В режиме ожидания 0,8 Вт

Габариты

. 420 мм (Ш) x 100 мм (В) x 359 мм (Г)

Вес (без упаковки) 10 кг

Принадлежности

Пульт дистанционного управления 1

Сухие батарейки AAA/IEC R03 2

Кабель питания 1

Гарантийный талон 1

Инструкции по эксплуатации (этот документ)



Примечание

- В связи с постоянным совершенствованием изделия технические характеристики и конструкция могут быть изменены без предварительного уведомления.

Чистка устройства

- Чтобы удалить с усилителя пыль или грязь, используйте полировочную ткань или сухую тряпочку.
- Если поверхность усилителя загрязнена, протрите ее мягкой тряпочкой, слегка увлажненной нейтральным моющим средством, разбавленным чистой водой в 5 до 6 раз, а затем снова вытрите сухой тряпочкой. Не используйте воск для мебели и моющие средства.
- Не используйте для очистки растворители, бензин, средства от насекомых и другие химикаты ни на поверхности этого устройства, ни рядом с ним – это может вызвать коррозию его поверхности.

Издано Pioneer Corporation.

© Pioneer Corporation, 2009.

Все права защищены.

Примечание:

В соответствии со статьей 5 Закона Российской Федерации “О защите прав потребителя” и Указанием Правительства Российской Федерации № 720 от 16 июня 1997 года корпорация Pioneer Europe NV устанавливает условие на следующую продолжительность срока службы официально поставляемых на Российский рынок товаров.

Аудио и видеооборудование: 7 лет

Переносное аудиооборудование: 6 лет

Другое оборудование (наушники, микрофон и т.д.): 5 лет

Автомобильная электроника: 6 лет

D3-7-10-6_A_Ru

<http://www.pioneer.co.uk>
<http://www.pioneer.fr>
<http://www.pioneer.de>
<http://www.pioneer.nl> - <http://www.pioneer.be>
<http://www.pioneer.it>
<http://www.pioneer.es>
<http://www.pioneer-rus.ru>

<http://www.pioneer.eu>

Published by Pioneer Corporation.
Copyright © 2009 Pioneer Corporation.
All rights reserved.

Publication de Pioneer Corporation.
© 2009 Pioneer Corporation.
Tous droits de reproduction et de traduction réservés.

PIONEER CORPORATION

4-1, Meguro 1-Chome, Meguro-ku, Tokyo 153-8654, Japan

Корпорация Пайонир

4-1, Мегуро 1-Чоме, Мегуро-ку, Токио 153-8654, Япония

PIONEER ELECTRONICS (USA) INC.

P.O. BOX 1540, Long Beach, California 90801-1540, U.S.A. TEL: (800) 421-1404

PIONEER ELECTRONICS OF CANADA, INC.

300 Allstate Parkway, Markham, Ontario L3R 0P2, Canada TEL: 1-877-283-5901, 905-479-4411

PIONEER EUROPE NV

Haven 1087, Keetberglaan 1, B-9120 Melsele, Belgium TEL: 03/570.05.11

PIONEER ELECTRONICS ASIACENTRE PTE. LTD.

253 Alexandra Road, #04-01, Singapore 159936 TEL: 65-6472-7555

PIONEER ELECTRONICS AUSTRALIA PTY. LTD.

178-184 Boundary Road, Braeside, Victoria 3195, Australia, TEL: (03) 9586-6300

PIONEER ELECTRONICS DE MEXICO S.A. DE C.V.

Bldv.Manuel Avila Camacho 138 10 piso Col.Lomas de Chapultepec, Mexico,D.F. 11000 TEL: 55-9178-4270

K002_Ru