

brother®

P-touch
GL100

TZ
TAPE



Français
MODE D'EMPLOI

PT-1000 en Europe et GL100 Canada

www.brother.com Imprimé en Chine

INTRODUCTION

L'étiqueteuse GL100 vous permet de créer des étiquettes pour toute application. Un grand nombre de cadres, de tailles de caractère et de styles sont disponibles pour concevoir toutes sortes d'étiquettes de qualité. En outre, les différentes cassettes compatibles permettent d'imprimer des étiquettes de diverses largeurs et en une variété de couleurs attrayantes.

Nous vous recommandons de lire ce mode d'emploi attentivement avant de commencer à utiliser l'appareil et de le conserver dans un endroit sûr à portée de la main afin de pouvoir y référer à tout moment.

Industry Canada Compliance Statement (Canada Only)

Avis de conformité aux normes d'Industrie Canada (Canada seulement)

This Class B digital apparatus complies with Canadian ICES-003.
Cet appareil numérique de la classe B est conforme à la norme NMB-003 du Canada.

PRÉCAUTIONS GÉNÉRALES

- Utilisez uniquement des rubans en cassette de type TZ de Brother. N'utilisez pas de cassettes non porteuses du logo .
- Ne tirez pas sur le ruban de l'étiqueteuse P-touch, cela pourrait endommager la cassette.
- N'essayez pas de couper le ruban pendant son avance ou l'impression, sous peine de l'endommager.
- N'utilisez ni alcool ni solvant organique pour nettoyer l'appareil. Servez-vous d'un chiffon sec et doux.
- Si vous savez que vous n'utiliserez pas votre appareil pendant un certain temps, retirez les piles ou débranchez l'adaptateur secteur.
- Remarque:** Si l'alimentation est coupée pendant plus de trois minutes, le texte affiché à l'écran et tous les fichiers de texte conservés en mémoire seront perdus. Les réglages de langue et d'unité seront également réinitialisés.
- N'introduisez aucun objet étranger dans l'appareil et n'y déposez aucun objet lourd.
- N'installez pas l'appareil dans des endroits surchauffés ou humides. Si vous le déposez dans une voiture, veillez à ne jamais le laisser sur le tableau de bord ni sur la plage arrière.
- Évitez d'utiliser l'appareil dans des endroits particulièrement poussiéreux. Gardez-le à l'abri des rayons directs du soleil et de la pluie.
- Ne laissez pas de caoutchouc ni de vinyle sur l'appareil pendant trop longtemps, sous peine d'abîmer son boîtier.
- Ne touchez pas la tête d'impression de l'appareil. Si vous deviez la toucher, nettoyez-la immédiatement avec un tampon d'ouate sec pour empêcher une détérioration irrémédiable.
- Afin d'éviter de vous blesser, ne touchez pas le coupe-ruban.
- **Utilisez exclusivement l'adaptateur secteur conçu pour cet appareil.**
- **L'utilisation de tout autre adaptateur annulera la garantie.**
- **Pour plus de détails, veuillez contacter votre revendeur Brother.**

FICHE TECHNIQUE

Dimensions: 108 mm (L) × 196 mm (P) × 55 mm (H)
(4.32 po (L) × 7.84 po (P) × 2.2 po (H))

Poids: 335 g (0.74 lbs.) (sans piles ni cassette)

Alimentation: Six piles alcalines AAA ou adaptateur secteur AD-30/AD-24 (disponible en option)

Cassette: Brother TZ
6 mm / 9 mm / 12 mm (largeur) (1/4 po / 3/8 po / 1/2 po (largeur))

Coupe-ruban: TC-5 (pièce de rechange)

CLAVIER & AFFICHEUR

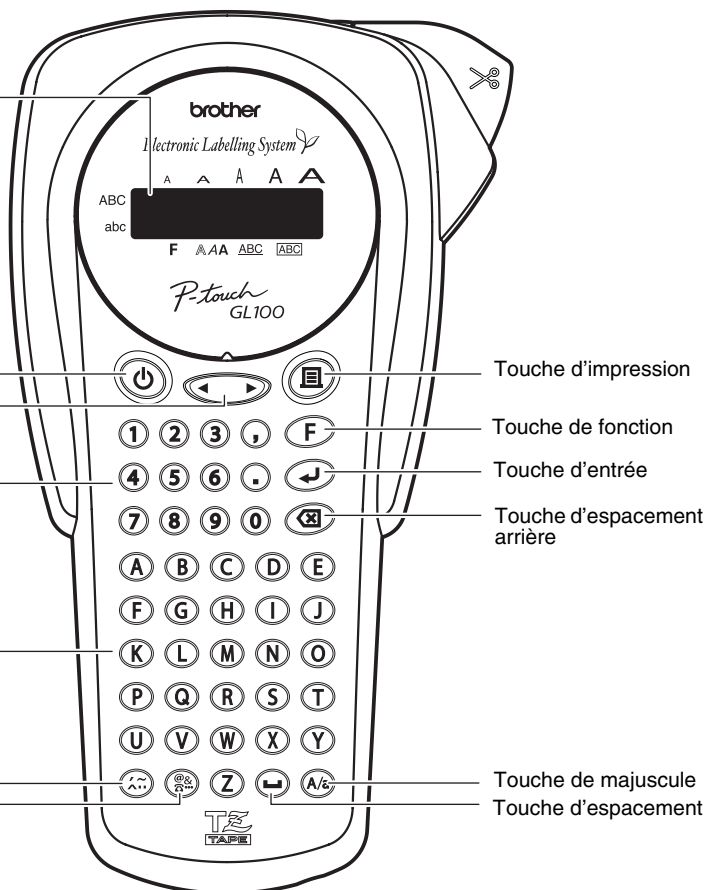
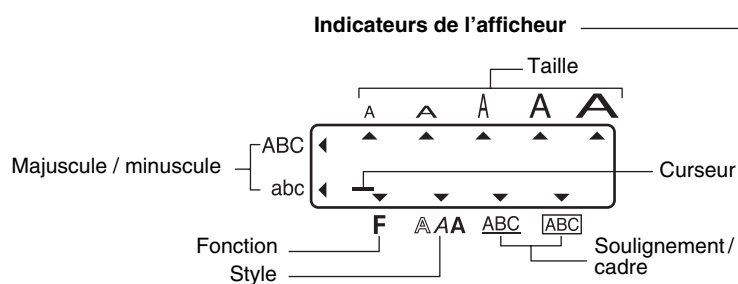

L'afficheur présente une ligne de 8 caractères. Cependant, le texte que vous entrez peut comprendre jusqu'à 55 caractères.

Mise en marche et arrêt

Appuyez sur  pour allumer ou éteindre l'appareil. L'appareil s'éteint automatiquement si aucune touche n'est pressée dans les 5 minutes.

ALIMENTATION & CASSETTES

- 1** Retirez le couvercle au dos de l'appareil en pressant la zone rugueuse sur le dessus. Si une cassette est déjà installée, retirez-la de son logement en la faisant sortir en ligne droite. De même, si des piles s'y trouvent, retirez-les.
- 2-1** Introduisez six nouvelles piles alcalines AAA en veillant à respecter les polarités. Remplacez toujours les six piles au même moment pour les remplacer par des piles neuves.
- 2-2** Introduisez une cassette en veillant à ce qu'elle se mette convenablement en place.
 - Assurez-vous que l'extrémité du ruban entre sous les guides.
 - Veillez à retirer la patte de papier lorsque vous installez une nouvelle cassette.
 - Si le ruban d'encre n'est pas tendu, faites tourner la roue dentée dans la direction de la flèche sur la cassette à l'aide de votre doigt.
 - Utilisez exclusivement des cassettes Brother TZ dans cet appareil.
- 3** Attachez le couvercle en introduisant les deux crochets au bas de l'appareil dans les fentes prévues à cet effet, puis en pressant le couvercle sur l'appareil jusqu'à ce qu'il se mette en place correctement. Une fois la cassette installée, faites avancer le ruban (voir AVANCE) une seule fois, puis appuyez sur le levier coupe-ruban pour couper le ruban.

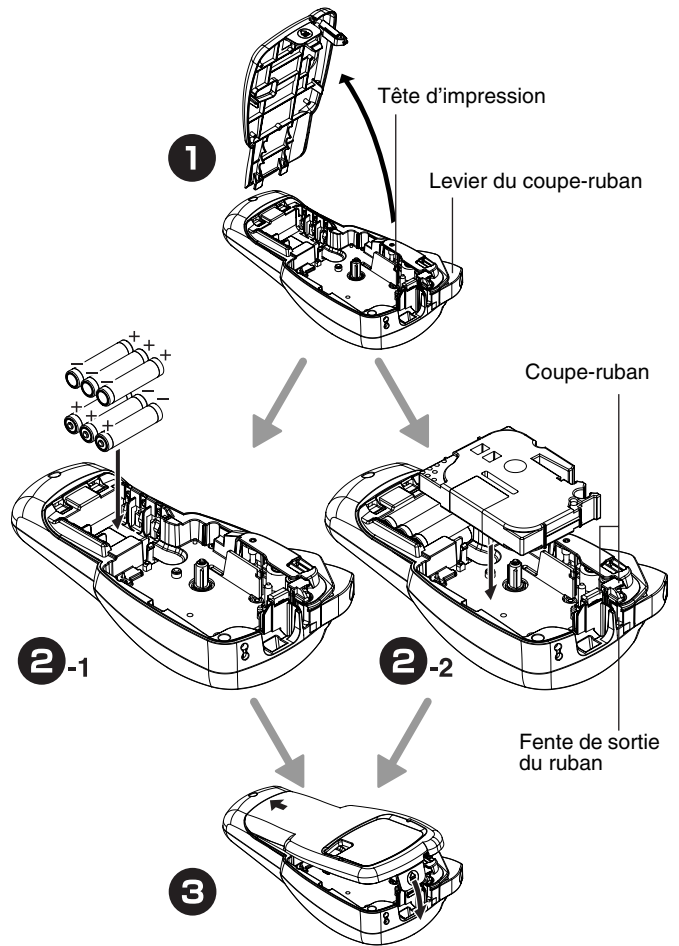
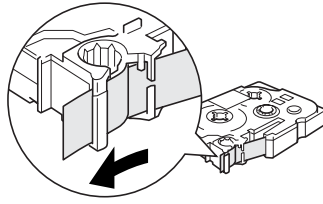

Adaptateur secteur en option (AD-30/AD-24)

- 1** Introduisez la fiche de l'adaptateur dans la prise au bas de l'appareil.
- 2** Branchez la fiche de courant sur la prise électrique la plus proche.

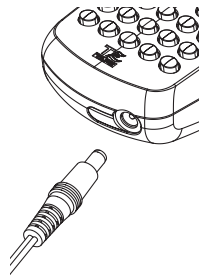

Coupe-ruban (pièce de rechange)

Si la lame du coupe-ruban s'éémousse après un usage intensif et que le ruban n'est plus coupé proprement, changez le coupe-ruban (numéro de référence TC-5). Votre revendeur Brother agréé pourra vous fournir la pièce nécessaire.

PRÉPARATION

- 1** **Mise sous tension**
Mettez l'appareil sous tension à l'aide de six piles AAA ou de l'adaptateur secteur en option, puis appuyez sur
- 2** **Réglage de la langue (Anglais/Français/Allemand)**
1. ENG? →
Choisissez une langue avec et appuyez sur .
ENGLISH FRANÇAIS DEUTSCH
Vérifiez l'affichage et appuyez sur . (Pour annuler, appuyez sur .)
- 3** **Réglage de l'unité (mm/pouce)**
1. mm? →
Choisissez une unité avec et appuyez sur .
mm PO
Vérifiez l'affichage et appuyez sur . (Pour annuler, appuyez sur .)

REMARQUE: • Vous pouvez également afficher les langues et les unités en appuyant sur les touches numériques correspondantes (1 à 3).

REMARQUE:

- Pour annuler des opérations, appuyez sur .
- Pour supprimer des entrées situées avant le curseur, appuyez sur .
- Pour initialiser les réglages, éteignez l'appareil puis, en maintenant les touches et enfoncées, appuyez sur pour le rallumer. Enfin, relâchez et .

ENTRÉE D'UN TEXTE

Commutation MAJUSCULE / MINUSCULE

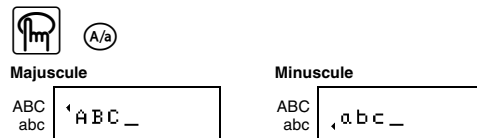

Entrée d'un TEXTE SUR DEUX LIGNES

Placez le curseur à l'endroit où la deuxième ligne doit commencer et appuyez sur .

REMARQUE: Vous pouvez utiliser des rubans de 9 mm (3/8 po) ou 12 mm (1/2 po) pour les textes édités sur deux lignes.

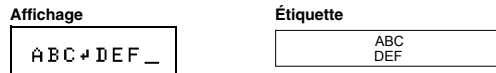

Entrée de SYMBOLES

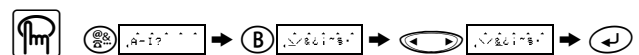

Groupe	Symboles	Groupe	Symboles
A	? ! " ' : ; - _	F	→ ← ↑ ↓ ↵ ↶
B	\ / & ; ~ \$.	G	° \$ £ € ¢ Fr f ij
C	@ # % ® © ™	H	ª º ß µ ð ò þ
D	+ - × * ± = ÷	I	☎ ★
E	() [] < >		

REMARQUE: • Vous pouvez également afficher les symboles en appuyant sur / .
• Pour aller au groupe suivant, appuyez sur .
• Pour passer à un autre groupe, appuyez sur la touche de la lettre correspondant au groupe.
• Vous pouvez également faire défiler les symboles d'un groupe particulier en appuyant de manière répétée sur la touche de la lettre correspondant au groupe.

Entrée de CARACTÈRES ACCENTUÉS

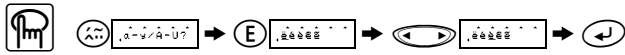

Lettre	Caractères accentués	Lettre	Caractères accentués
A	Ā Á Â Ã Ä Å Æ	a	ā á â ã ä å æ
C	Č Ć Ç	c	č ć ç
D	Đ Đ	d	đ đ
E	Ě É Ê Ë Ę	e	ě é ê ë ě ę
I	Ī Í Î Ï	i	ī í î ï
L	Ł ł	l	ł ł
N	Ń Ņ Ñ	n	ń ņ ñ
O	Ō Ó Ô Õ Ö Ø Œ	o	ō ó ô õ ö ø œ
R	Ŕ Ŗ	r	ŕ ŕ
S	Ś Ś	s	ś ś
T	Ţ Ţ	t	ţ ţ
U	Ū Ú Û Ü	u	ū ú û ü
Y	Ÿ	y	ÿ
Z	Ż ż	z	ż ż

- REMARQUE:**
- Vous pouvez également afficher les caractères en appuyant sur ☺ / ☹.
 - Pour aller au groupe de lettres suivant, appuyez sur ☺.
 - Pour passer à un autre groupe de lettres, appuyez sur la touche de la lettre correspondant au groupe.
 - Vous pouvez également faire défiler les caractères d'un groupe de lettres particulier en appuyant de manière répétée sur la touche de la lettre correspondant au groupe.

CONCEPTION D'ÉTIQUETTES

Réglage de la POLICE

(F + 1)

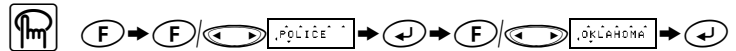

HELSINKI

OKLAHOMA

HELSINKI

OKLAHOMA

Réglage de la TAILLE

(F + 2)

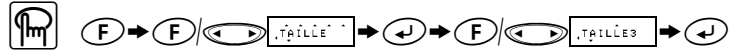

AUTO adapte automatiquement la taille du texte à la largeur du ruban.

TAILLE1

TAILLE2

TAILLE3

J.SMITH

J.SMITH

J.SMITH

TAILLE4

TAILLE5

J.SMITH

J.SMITH

- Remarque :**
- Deux lignes de texte sont imprimées en TAILLE1, indépendamment du réglage de la taille.
 - Seul AUTO, TAILLE1 et TAILLE2 peuvent être utilisés avec les bandes de 6 mm (1/4 po).

Réglage du STYLE

(F + 3)

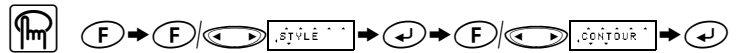

NORMAL

GRAS

CONTOUR

OMBRE

J.SMITH

J.SMITH

J.SMITH

J.SMITH

ITALIQUE

I+GRAS (ITALIQUE + GRAS)

I+CONT. (ITALIQUE + CONTOUR)

J.SMITH

J.SMITH

J.SMITH

I+OMBRE (ITALIQUE + OMBRE)

VERTICAL

MIROIR

J.SMITH

J.SMITH

J.SMITH

- REMARQUE:**
- Deux lignes de texte sont imprimées dans le style NORMAL, indépendamment du réglage du style.
 - Vous pouvez utiliser un ruban transparent avec le style MIROIR pour que l'étiquette, collée sur du verre, une fenêtre ou une autre surface transparente, puisse être lue à l'endroit de l'autre côté.

IMPRESSION

APERÇU DU TEXTE

(F + 4)

Avant de l'imprimer, vous pouvez afficher l'aperçu du texte.



- REMARQUE:**
- L'afficheur présente le texte dans son intégralité ainsi que la longueur de l'étiquette (mm/pouces), puis revient au texte original.
 - Dans l'aperçu, le texte est affiché sans ses attributs de formatage (police, style, taille, soulignement/cadre ou autre caractéristique supplémentaire).

AVANCE (AVANCE DU RUBAN)

(F + 5)



IMPRESSION



- REMARQUE:**
- Pour couper l'étiquette, appuyez sur le levier coupe-ruban sur le coin supérieur droit de l'appareil.
 - Pour prévenir tout dommage au ruban, ne coupez pas celui-ci tant que le message IMPR ou AVANCE est affiché.

MARGE DU RUBAN

(F + 6)

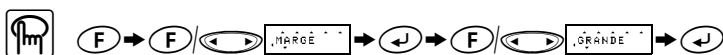

GRANDE/MEDIUM/ETROIT permet de définir des marges égales des deux côtés du texte.

- REMARQUE:** Pour centrer le texte sur l'étiquette, coupez-la à l'endroit des points imprimés (:) à l'aide de ciseaux.

GRANDE	MEDIUM	ETROIT
ABC	ABC	ABC
25mm (1po)	12mm (1/2po)	4mm (1/6po)

CHAINE permet d'imprimer plusieurs exemplaires d'une étiquette avec une marge minimale <p. ex. 1>. Vous pouvez également créer une étiquette contenant des textes en plusieurs styles ; imprimer un texte dans un seul style et, avant d'effectuer l'avance, entrer le second texte dans un autre style <p. ex. 2>.

REMARQUE: AVANCEZ LE RUBAN AVANT D'UTILISER LE COUPE-RUBAN (voir AVANCE/IMPRESSION). Sinon UNE PARTIE DU TEXTE PEUT ÊTRE COUPÉE. Ne tirez pas sur le ruban, cela pourrait endommager la cassette.

CHAINE

<P. ex. 1>

<P. ex. 2>

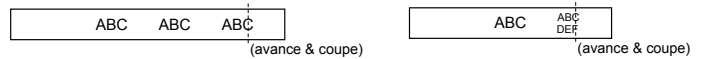

Option d'impression / RÉPÉTITION DE L'IMPRESSION

(F + 7)

Vous pouvez imprimer jusqu'à 9 exemplaires de chaque étiquette.

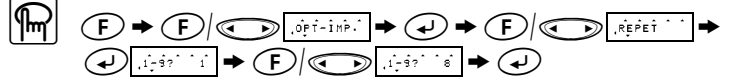

- REMARQUE:**
- Lorsque la marge du ruban est CHAINE, AVANCEZ LE RUBAN AVANT D'UTILISER LE COUPE-RUBAN (voir AVANCE/IMPRESSION). Sinon UNE PARTIE DU TEXTE PEUT ÊTRE COUPÉE. Ne tirez pas sur le ruban, cela pourrait endommager la cassette.
 - Lorsque la marge du ruban est GRANDE/MEDIUM/ETROIT, coupez l'étiquette à l'endroit des points imprimés (:) à l'aide de ciseaux pour séparer les étiquettes.

Option d'impression / NUMÉROTATION

(F + 8)

Vous pouvez imprimer plusieurs exemplaires d'un même texte en faisant en sorte qu'un nombre déterminé soit augmenté de 1 unité à chaque impression.

Exemple: impression de copies d'une étiquette contenant un numéro de série (0123, 0124 et 0125)

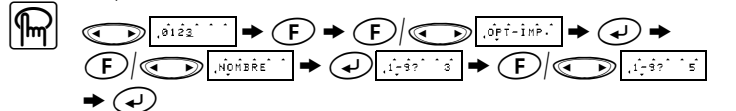

- REMARQUE:**
- Le dernier numéro à imprimer doit être supérieur au numéro sélectionné dans le texte, sinon le message ERREUR s'affiche.
 - Lorsque la marge du ruban est CHAINE, AVANCEZ LE RUBAN AVANT D'UTILISER LE COUPE-RUBAN (voir AVANCE/IMPRESSION). Sinon UNE PARTIE DU TEXTE PEUT ÊTRE COUPÉE. Ne tirez pas sur le ruban, cela pourrait endommager la cassette.
 - Lorsque la marge du ruban est GRANDE/MEDIUM/ETROIT, coupez l'étiquette à l'endroit des points imprimés (:) à l'aide de ciseaux pour séparer les étiquettes.

Réglage d'un SOULIGNEMENT/CADRE (F+4)

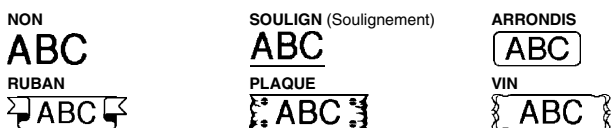
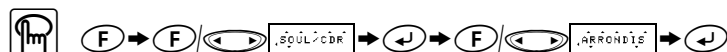

REMARQUE: Aucun soulignement ou cadre n'est appliqué aux textes dans le style VERTICAL.

Réglage d'une TABULATION (F+5)

Vous pouvez aligner des textes en définissant des tabulations.

Exemple : définition d'une tabulation entre « abc » et « d »

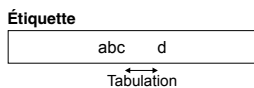
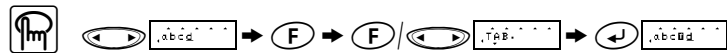

REMARQUE: Le curseur doit être placé à l'endroit où la tabulation doit être définie.

Réglage de la LONGUEUR DE LA TABULATION (F+6)



REMARQUE: Vous pouvez également déterminer la longueur en entrant la valeur voulue à l'aide des touches numériques.

Réglage de la LONGUEUR DE L'ÉTIQUETTE (AUTO / 40 - 300 mm / 1.6 - 11.8 po) (F+7)



REMARQUE: • Vous pouvez également déterminer la longueur en entrant la valeur voulue à l'aide des touches numériques.
• Pour revenir au réglage AUTO, appuyez sur n'importe quelle touche de lettre ou sur \odot .

Utilisation du FORMAT AUTOMATIQUE (F+8)

Vous pouvez choisir la longueur de l'étiquette parmi six formats en vue de créer des étiquettes pour différentes applications.

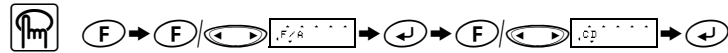

Afficheur	Application	Longueur	Afficheur	Application	Longueur
VHS	VHS	140mm(5.5po)	ONGLET	Onglet de fichier	70mm(2.8po)
FD 3,5"	Disquette de 3,5"	68mm(2.7po)	AUDIO	Cassette audio	89mm(3.5po)
CD	Boîtier de CD	100mm(3.9po)	VIDEO 8	Cassette vidéo de 8mm (Video 8)	92mm(3.6po)

EFFACEMENT (F+0)

Le texte et les réglages sont réinitialisés.



MÉMOIRE (F+9)

Vous pouvez mémoriser jusqu'à 9 textes et les rappeler pour créer des étiquettes plus rapidement et facilement.



MÉMORISATION;

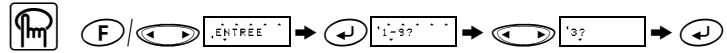

RAPPEL;

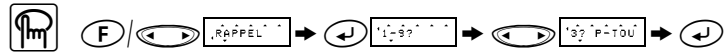

EFFACEMENT;



REMARQUE: • Lorsque la mémoire est pleine, vous devez effacer un ou plusieurs fichiers de texte avant de pouvoir mémoriser un nouveau texte.
• Vous pouvez également choisir un numéro de fichier en appuyant sur la touche numérique correspondante (1-9).

RACCOURCIS DE FONCTION (F+...)

Parallèlement aux étapes de base servant à appeler une fonction, l'étiqueteuse GL100 présente des raccourcis de fonction permettant d'appeler facilement une fonction utilisée fréquemment en pressant simplement (F) et la touche de raccourci mentionnée dans le tableau ci-dessous. Pour confirmer, appuyez sur \odot (ou une nouvelle fois sur la touche de raccourci).

Touche	Message affiché	Fonction	Touche	Message affiché	Fonction
①	POLICE	Police de caractère	⑧	F/A	Format automatique
②	TAILLE	Taille de caractère	⑨	MÉMOIRE	Mémoire
③	STYLE	Style d'impression	⑩	EFFACER	Effacement du texte et du style
④	SOUL/CDR	Soulignement/cadre	⊙	MARGE	Marge du ruban
⑤	TAB.	Définition d'une tabulation	⊙	OPT-IMP.	Répétition/numérotation
⑥	LONG.TAB	Longueur de la tabulation	⊙	APERÇU	Aperçu du texte
⑦	LONGUEUR	Longueur de l'étiquette	⊙	AVANCE	Avance du ruban

REMARQUE: • OPT-IMP. comprend deux fonctions, RÉPÉTITION DE L'IMPRESSION et NUMÉROTATION.
• Pour l'APERÇU et l'AVANCE, appuyez sur \odot pour voir l'aperçu/avancer après l'affichage du message.

REMARQUE: Vous pouvez également vous reporter au tableau présenté au dos de l'appareil.

LISTE DES MESSAGES

ERREUR	Une erreur s'est produite.
B : V	La charge des piles est faible.
B : V	Les piles sont hors d'usage.
GRANDE	Le nombre maximal de caractères (55 caractères) a déjà été entré ou la mémoire est pleine.
LONG.	La longueur du texte dépasse celle de l'étiquette.

DÉTECTION DES PANNES

Problème	Remède
L'écran reste vierge alors que l'appareil a été mis sous tension.	<ul style="list-style-type: none"> Vérifiez si les piles sont installées correctement. Si les piles sont usées, remplacez-les. Vérifiez si l'adaptateur secteur est raccordé correctement.
L'appareil n'imprime pas ou les caractères imprimés ne sont pas bien formés.	<ul style="list-style-type: none"> Vérifiez si la cassette a été insérée correctement. Si la cassette est vide, remplacez-la. Vérifiez si la taille des caractères est compatible avec la largeur du ruban utilisé.
Les caractères imprimés ne sont pas bien formés.	<ul style="list-style-type: none"> Si les piles sont usées, remplacez-les.
Une bande rayée apparaît.	<ul style="list-style-type: none"> La cassette est vide, remplacez-la.
La mémoire s'est effacée automatiquement.	<ul style="list-style-type: none"> Les piles sont peut-être usées. Remplacez-les.
Une partie des caractères ne s'impriment pas sur toute la ligne.	<ul style="list-style-type: none"> Il y a peut-être de la poussière sur la tête d'impression. Enlevez la cassette et utilisez un coton-tige sec pour essuyer délicatement la tête d'impression de haut en bas et de bas en haut.
Les touches de l'appareil sont bloquées (rien ne se produit quand vous appuyez sur une touche, bien que l'appareil soit sous tension).	<ul style="list-style-type: none"> Mettez l'appareil hors tension, puis tout en maintenant (F) et (E) enfoncées, appuyez sur (O) pour remettre l'appareil sous tension. Enfin, relâchez (F) et (E). Remarque : Le texte et les formats affichés ainsi que tous les fichiers de texte stockés dans la mémoire seront effacés. Les réglages de langue et d'unité seront également réinitialisés.