

# LAVAMAT 14950A

Notice d'utilisation

Washer-dryer

Nous vous remercions d'avoir choisi l'un de nos produits de qualité.

Afin de garantir une performance optimale et constante de votre appareil, veuillez lire attentivement cette notice d'utilisation. Il vous permettra d'utiliser correctement et efficacement toutes les fonctions de l'appareil. Nous vous recommandons de conserver cette notice à proximité pour une utilisation rapide et optimale. Si l'appareil devait être vendu ou cédé à une autre personne, assurez-vous que la notice d'utilisation l'accompagne.

Nous vous souhaitons beaucoup de plaisir avec votre nouvel appareil.

## Sommaire

<b>Notice d'utilisation</b>	3	Sélection de l'option DÉPART DIFFÉRÉ (touche 8)	14
<b>Consignes de sécurité</b>	3	Modification d'une option ou d'un programme en cours	14
Sécurité générale	3	Interruption d'un programme	14
Installation	4	Annulation d'un programme	15
Usage prévu	4	Ouverture du hublot en cours de programme	15
Sécurité des enfants	5	A la fin du programme	15
<b>Description de l'appareil</b>	6	<b>Utilisation - Séchage</b>	15
Boîte à produits	6	Séchage indépendant	15
<b>Bandeau de commande</b>	7	Séchage ENCHAÎNÉ	17
Affichage	7	<b>Programmes de lavage</b>	18
<b>Première utilisation</b>	9	<b>Programmes de séchage</b>	21
<b>Personnalisation</b>	9	Programmes automatiques	21
Signaux sonores	9	Programmes temporisés	21
Sécurité enfants	9	<b>Conseils utiles</b>	22
<b>Utilisation quotidienne</b>	10	Tri du linge	22
Chargement du linge	10	Températures	22
Lavage uniquement	10	Avant le chargement du linge	22
Dosage des produits lessiviels	10	Charge maximale	22
Sélection du programme souhaité à l'aide du sélecteur de programmes (1)	11	Poids du linge	23
Sélection de la vitesse d'essorage, de l'option NUIT SILENCE PLUS ou de l'option ARRÊT CUVE PLEINE (touche 2)	11	Traitement des taches	23
Touches des options de programme	12	Choix de la lessive	23
Option PRÉLAVAGE	12	Degrés de dureté de l'eau	24
Option TACHES	13	<b>Conseils de séchage</b>	24
Option PEAUX SENSIBLES	13	Comment faire un séchage	24
Option QUOTIDIEN	13	Linge ne convenant pas au séchage	25
Option COURT	13	Étiquettes des vêtements	25
Option RINÇAGE PLUS (rinçage supplémentaire)	13	Durée du cycle de séchage	25
Sélection de DÉPART/PAUSE (touche 7)	13	Séchage supplémentaire	25
		<b>Entretien et nettoyage</b>	26
		Détartrage de l'appareil	26
		Après chaque lavage	26

Entretien régulier	26	Instructions d'installation	36
La carrosserie	26	<b>Installation</b>	36
Boîte à produits	26	Débridage	36
Le tambour	27	Emplacement et mise à niveau	38
Le joint du hublot	27	Arrivée d'eau	39
La pompe de vidange	27	Dispositif d'arrêt de l'eau	40
Nettoyage des filtres du tuyau d'arrivée d'eau	29	Vidange de l'eau	40
Précautions contre le gel	30	<b>Branchement électrique</b>	41
Vidange de secours	30	<b>En matière de protection de l'environnement</b>	41
<b>En cas d'anomalie de fonctionnement</b>	31	Matériaux d'emballage	42
<b>Caractéristiques techniques</b>	35	Conseils écologiques	42
<b>Valeurs de consommation</b>	35		

Sous réserve de modifications

## Notice d'utilisation



### Consignes de sécurité



Veuillez lire attentivement cette notice et la conserver pour toute consultation future.

- La sécurité de nos appareils est conforme aux règles reconnues de la technique et à la législation sur la sécurité des appareils. Cependant en tant que fabricant, nous vous rappelons les règles de sécurité suivantes.
- Conservez cette notice d'utilisation avec votre appareil. Si l'appareil devait être vendu ou cédé à une autre personne, assurez-vous que la notice d'utilisation l'accompagne. Le nouvel utilisateur pourra alors être informé du fonctionnement de celui-ci et des avertissements s'y rapportant.
- Pour des raisons de sécurité et dans le but de garantir un usage correct de l'appareil, nous vous invitons à lire attentivement cette notice d'utilisation ainsi que les recommandations et les avertissements qu'elle contient avant de procéder à l'installation et à la première utilisation de l'appareil.
- Avant la première utilisation, vérifiez si l'appareil n'a pas été endommagé pendant le transport. Ne procédez pas à l'installation d'un appareil endommagé. Si l'appareil présente un endommagement, adressez-vous à votre magasin vendeur.
- Si votre appareil est livré au cours d'un mois d'hiver, lorsque la température est inférieure à 0°C. Laissez l'appareil dans un local à température ambiante pendant 24 heures avant de le mettre en service.

### Sécurité générale

- Il est interdit de modifier ou d'essayer de modifier les caractéristiques techniques de cet appareil.
- Le hublot s'échauffe au cours des programmes de lavage à température élevée. Ne le touchez pas !

- Veillez à empêcher vos animaux familiers de se glisser dans le tambour. Pour éviter cela, vérifiez l'intérieur du tambour avant chaque utilisation de l'appareil.
- Les objets tels que les pièces de monnaie, les épingles de sûreté, les clous, les vis, les cailloux ou tout autre objet dur, tranchant, peuvent provoquer d'importants dégâts et ne doivent pas être placés dans l'appareil.
- N'utilisez que les quantités de lessive et d'assouplissant indiquées par le fabricant. Une quantité excessive pourrait endommager le linge. Conformez-vous aux doses préconisées par les fabricants.
- Groupez les petits articles, tels que les chaussettes, ceintures lavables en machine etc., dans un petit sac de toile ou une taie, afin d'éviter que ces pièces ne glissent entre le tambour et la cuve.
- Ne lavez pas en machine le linge avec des baleines, les tissus non ourlés ou déchirés.
- Débranchez toujours la prise de courant et fermez le robinet de l'eau après chaque utilisation et avant le nettoyage et l'entretien de l'appareil.
- N'essayez en aucun cas de réparer l'appareil vous-même. Les réparations effectuées par du personnel non qualifié peuvent provoquer des blessures ou le mauvais fonctionnement de l'appareil. Contactez le service après-vente de votre magasin vendeur. Exigez des pièces de rechange certifiées Constructeur.

## Installation

- Cet appareil est lourd. Faites attention lors de son déplacement.
- Déballez l'appareil et vérifiez qu'il n'est pas endommagé. En cas de doute, ne l'utilisez pas et contactez le magasin vendeur.
- L'appareil doit être débridé avant la première utilisation. L'élimination incomplète des dispositifs de protection pour le transport pourrait occasionner des dommages à l'appareil et aux meubles voisins. Voir le chapitre correspondant dans cette notice d'utilisation.
- Assurez-vous, après avoir installé l'appareil, que celui-ci ne repose pas sur le tuyau d'alimentation ou le tuyau de vidange et que le plan de travail ne coince pas le câble d'alimentation contre le mur.
- Si l'appareil est placé sur une moquette, ajustez les pieds afin de permettre à l'air de circuler librement sous l'appareil.
- Assurez-vous, après avoir installé l'appareil, qu'aucun tuyau ou raccord ne fuit.
- Si l'appareil est installé dans un endroit exposé au gel, veuillez lire attentivement le chapitre "Précautions contre le gel".
- Ne confiez les travaux hydrauliques nécessaires à l'installation de l'appareil qu'à un plombier qualifié.
- Si l'installation électrique de votre habitation nécessite une modification pour le branchement de votre appareil, faites appel à un électricien qualifié.

## Usage prévu

- Cet appareil est destiné à un usage particulier. Ne l'utilisez pas à des fins commerciales ou industrielles ou pour d'autres buts que celui pour lequel il a été conçu.
- Lavez et séchez en machine uniquement les articles pouvant supporter ce traitement. Suivez les indications se trouvant sur l'étiquette dont chaque article est muni.
- Ne surchargez pas l'appareil. Voir le chapitre correspondant dans cette notice d'utilisation "Programmes de lavage".

- Avant le lavage, videz les poches et fermez les boutons et les fermetures à glissière. Évitez de laver les articles effilochés ou déchirés, et traitez avant le lavage les taches de peinture, d'encre, de rouille et d'herbe. Les soutiens-gorge à armature NE doivent PAS être lavés en machine.
- Les articles détachés à l'essence, à l'alcool, au trichloréthylène, etc., ne doivent pas être mis dans un lave-linge. Si de tels détachants sont utilisés avant le lavage en machine, il faudra attendre que le produit se soit évaporé avant d'introduire les articles dans l'appareil.
- Certaines pièces volumineuses comme les couettes et les édredons, doivent être lavées/séchées dans une machine industrielle de grande capacité.
- Vérifiez toujours que les poches des vêtements à laver/sécher ne contiennent pas de briquet (jetable ou autre) ou d'allumettes.
- Ne séchez pas dans l'appareil d'articles ayant été traités avec des produits chimiques, tels que les produits utilisés pour le nettoyage à sec car ils pourraient provoquer une explosion. Ne séchez que des articles lavés à l'eau.
- Lorsque le lavage est effectué avec une lessive liquide contenue dans une boule doseuse à placer directement dans le tambour, il est nécessaire de retirer cette boule avant de procéder au séchage du linge.
- Le cordon d'alimentation ne doit jamais être tiré au niveau du cordon ; mais toujours au niveau de la prise.
- N'utilisez jamais votre nouveau lave-linge si le câble d'alimentation, le bandeau de commande, le plan de travail ou le socle sont endommagés de manière telle que l'intérieur de l'appareil est accessible.

## Sécurité des enfants

- Cet appareil n'est pas destiné à être utilisé par des enfants ou des personnes dont les capacités physiques, sensorielles ou mentales, ou le manque d'expérience et de connaissance les empêchent d'utiliser l'appareil sans risque lorsqu'ils sont sans surveillance ou en l'absence d'instruction d'une personne responsable qui puisse leur assurer une utilisation de l'appareil sans danger.
- Veillez à ce que les enfants ne jouent pas avec l'appareil.
- Les matériaux d'emballage (par ex. les films plastiques, le polystyrène) représentent un danger pour les enfants - risque d'asphyxie ! Conservez-les hors de la portée des enfants.
- Rangez les détergents en lieu sûr, hors de la portée des enfants.

Assurez-vous que les enfants ou les animaux domestiques ne pénètrent pas dans le tambour. Pour empêcher que des enfants ou des animaux familiers s'enferment dans le tambour, l'appareil est doté d'un dispositif spécial. Pour activer ce dispositif, tournez (sans appuyer) le bouton à l'intérieur du hublot, dans le sens des aiguilles d'une montre jusqu'à ce que la rainure soit horizontale. Au besoin, utilisez une pièce de monnaie. Pour désactiver ce dispositif et permettre à nouveau la fermeture du hublot, tournez le bouton dans le sens contraire des aiguilles d'une montre jusqu'à ce que la rainure soit verticale.

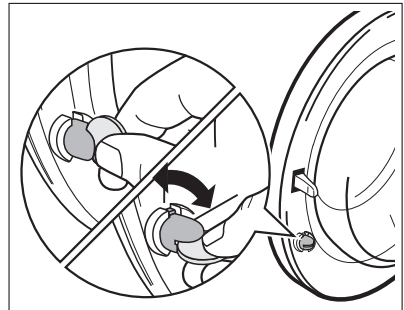

## Description de l'appareil

Votre nouvel appareil répond à toutes les exigences de traitement moderne du linge en économisant l'eau, l'énergie et la lessive. Le système NEW JET permet d'utiliser toute la lessive et d'économiser l'eau et donc l'énergie.

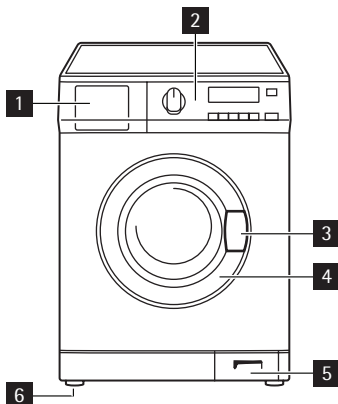

- 1 Boîte à produits
- 2 Bandeau de commande
- 3 Poignée d'ouverture du hublot
- 4 Plaque signalétique
- 5 Pompe de vidange
- 6 Pieds réglables

### Boîte à produits

 Lessive en poudre pour programme avec pré-lavage ou produit détachant.

La lessive de pré-lavage est ajoutée au début du programme de lavage.

Le détachant est ajouté pendant la phase d' **action contre les taches** lors du lavage.

 Lessive en poudre ou liquide **pour le lavage principal**.

 Additifs liquides **liquid additives** : assouplissant, amidon.

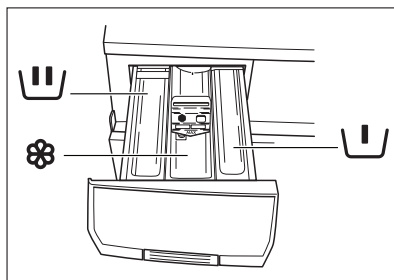

Respectez le dosage indiqué par le fabricant sur l'emballage et ne dépassez pas le niveau "MAX" indiqué sur la boîte à produits. L'assouplissant ou les additifs d'amidon doivent être versés dans le compartiment avant le départ du programme de lavage.

## Bandeau de commande

**i** Le bandeau de commande est illustré ci-dessous. Il comporte le sélecteur de programmes, les différentes touches et l'affichage. Ces éléments sont signalés tout au long de la notice par les numéros correspondants.

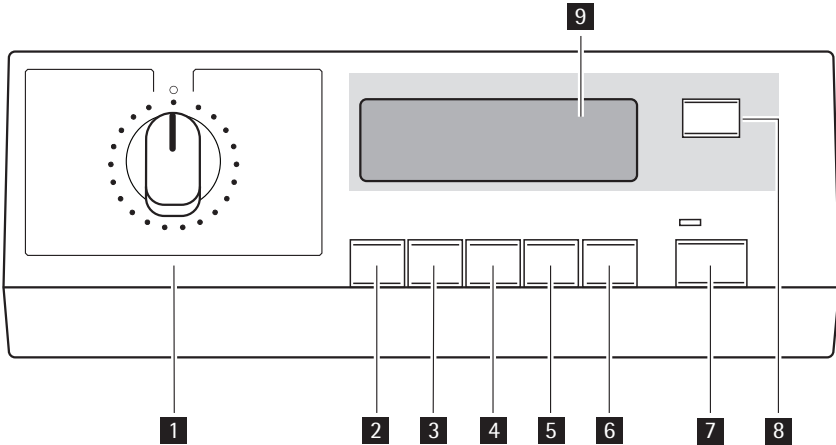

- 1 Sélecteur de programmes
- 2 Touche RÉDUCTION DE LA VITESSE D'ESSORAGE ( TPM - ESSORAGE)
- 3 Touche SÉCHAGE AUTO ( AUTOM.DROOG - SÉCHAGE AUTO)
- 4 Touche TEMPS DE SÉCHAGE ( DROOGTIJD - TEMPS DE SÉCHAGE)
- 5 Touche OPTIONS ( OPTIES - OPTIONS)
- 6 Touche OK
- 7 Touche DÉPART / PAUSE ( START/PAUZE - DÉPART/PAUSE)
- 8 Touche DÉPART DIFFÉRÉ ( STARTUITSTEL - DÉPART/DIFFÉRÉ)
- 9 Affichage



### Symboles figurant sur le bandeau de commande





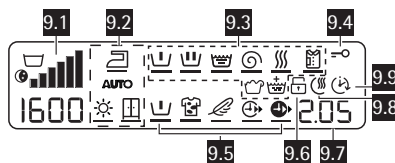





= Lavage à la main

### Affichage



**9.1** - Indicateur de la vitesse d'essorage, symboles ARRÊT CUVE PLEINE , NUIT SILENCE PLUS .

**9.2** - Indicateur du degré de séchage autorisé par le programme sélectionné : PRÊT À REPASSER , PRÊT À RANGER  et TRÈS SEC  - symboles sélectionnables en appuyant sur la touche **3** ; voyant AUTO, lié au programme de séchage et à la touche **4**.

**9.3** - Indicateur de déroulement du programme : Symbole de PRÉLAVAGE , de LAVAGE PRINCIPAL , de RINÇAGE , d'ESSORAGE , de SURDOSAGE , de RINÇAGE+ , de SÉCHAGE , de phase SÉCHAGE ANTI-FROISSAGE .

L'indicateur de déroulement du programme indique les phases de lavage ou de séchage du programme sélectionné. Pendant un cycle, un tiret noir clignote sous le symbole de la phase du programme en cours. À la fin de chaque cycle de lavage, le trait situé sous le symbole correspondant devient fixe.

 Si le symbole SURDOSAGE s'allume à la fin du programme, cela signifie que vous avez utilisé trop de produit de lavage.

**9.4** - Symbole du HUBLOT  - (hublot verrouillé)

- Ce symbole indique si le hublot peut être ouvert :
  - le symbole est allumé : le hublot ne peut pas être ouvert. Un programme de lavage est en cours.
  - Le symbole est éteint : le hublot peut être ouvert. Le programme de lavage ou de séchage est terminé.

**9.5** - Options : symboles PRÉLAVAGE , TACHES , DÉLICATS , QUOTIDIEN , RAPIDE .

**9.6** - Symbole SÉCURITÉ ENFANTS .

**9.7** - L'affichage présente les informations suivantes :

- Durée du programme sélectionné

Après sélection d'un programme, la durée s'affiche en heures et en minutes (par exemple **2.05**). La durée est calculée automatiquement sur la base de la charge maximale recommandée pour chaque type de textile. Après le démarrage du programme, le temps restant est réactualisé toutes les minutes.

- Départ différé

En appuyant sur la touche correspondante, le délai sélectionné (20 heures maximum) apparaît dans la fenêtre d'affichage pendant quelques secondes (par exemple **90'**), puis la durée du programme sélectionné s'affiche.

Le symbole DÉPART DIFFÉRÉ s'affiche. La valeur du départ différé sélectionné diminue d'heure en heure puis, lorsqu'il ne reste plus qu'une heure, elle diminue de minute en minute.

- Temps de séchage sélectionné

Après la sélection d'un programme de séchage, le temps de séchage s'affiche en minutes et/ou en heures (max. 250 min).

Après le départ du programme, le temps restant est réactualisé toutes les minutes.

- Sélection d'option erronée

Si vous sélectionnez une option incompatible avec le programme de lavage réglé, le message **Err** s'affiche pendant quelques secondes et le voyant jaune de la touche **7** se met à clignoter.

- Codes d'alarme



En cas d'anomalie de fonctionnement, des codes d'alarme s'affichent, par exemple : **E20** (reportez-vous au chapitre « Que faire si... »).

- Fin du programme

Lorsque le programme est terminé, un 0 (zéro) clignotant  s'affiche. Le symbole du HUBLOT disparaît de la fenêtre d'affichage et le hublot peut être ouvert.

**9.8** - Symbole de la durée du TEMPS DE SÉCHAGE 

**99** - Symbole de DÉPART DIFFÉRÉ .

## Première utilisation



- Assurez-vous que les raccordements électriques et hydrauliques sont conformes aux instructions d'installation.
- Retirez le bloc en polystyrène et tout autre matériel se trouvant dans le tambour.
- Avant la première utilisation, lancez un cycle BLANC COULEURS à la température la plus élevée, sans placer de linge dans l'appareil, afin d'éliminer du tambour et de la cuve les résidus de matériaux utilisés lors de la fabrication. Versez 1/2 mesure de lessive dans le compartiment de lavage principal et démarrez le programme.

## Personnalisation

### Signaux sonores

L'appareil est doté d'un dispositif sonore qui retentit dans les cas suivants :

- à la fin du cycle
- en cas d'anomalie de fonctionnement.

Appuyez simultanément sur les touches **3** et **4** pendant environ 6 secondes pour désactiver le signal sonore (sauf en cas d'anomalie de fonctionnement). Appuyez de nouveau sur ces deux touches pour réactiver le signal sonore.

### Sécurité enfants

Cette option permet d'éviter le départ d'un programme par inadvertance ou la modification d'un programme en cours.

Elle reste active même si l'appareil n'est pas en fonctionnement.

Il y a deux types de verrouillage :

- avant d'appuyer sur la touche **7** : il est alors impossible de démarrer l'appareil.
- après avoir appuyé sur la touche **7** : il est alors impossible de modifier une option ou le programme.

Pour activer ou désactiver cette option, appuyez simultanément sur les touches **4** et **5** pendant environ 6 secondes jusqu'à ce que le symbole **9.6** apparaisse ou disparaisse de l'affichage.

## Utilisation quotidienne

### Chargement du linge

1. Ouvrez le hublot en tirant avec précaution vers l'extérieur à l'aide de la poignée. Placez les articles un à un dans le tambour, en les dépliant le plus possible.
2. Fermez correctement le hublot. L'enclenchement du verrouillage doit être audible.



#### AVERTISSEMENT

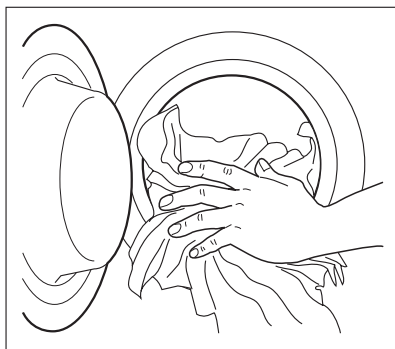

Ne coincez pas de linge entre le hublot et le joint en caoutchouc.





### Lavage uniquement

#### Dosage des produits lessiviels

Votre appareil a été conçu de manière à réduire vos consommations en eau, énergie et produits lessiviels, réduisez donc les doses préconisées par les fabricants de lessive.

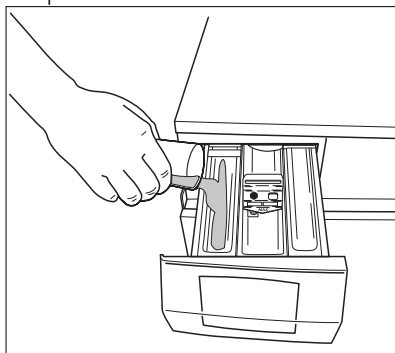
1. Tirez la boîte à produits jusqu'à la butée. Dosez la lessive en poudre, versez-la dans le compartiment pour le lavage principal  et, si vous souhaitez effectuer un **pré-lavage** ou utiliser l'option **TACHES**, versez la lessive ou le détachant dans le compartiment .



2. Versez, le cas échéant, l'assouplissant dans le compartiment  (sans dépasser le niveau **MAX.** ). Fermez doucement la boîte à produits.

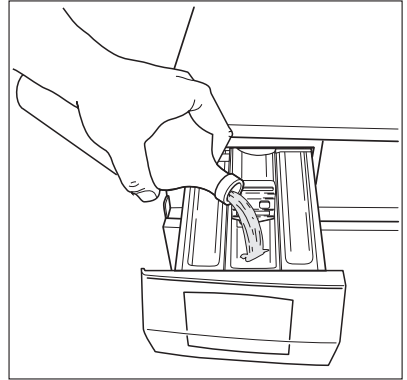



## Sélection du programme souhaité à l'aide du sélecteur de programmes (1)

Vous trouvez le programme approprié pour le type de linge en vous conformant aux descriptions des tableaux de programmes (voir " Programmes de lavage ").

Tournez le sélecteur sur le programme souhaité. Le sélecteur de programmes détermine le mode de lavage (par ex. niveau d'eau, mouvement du tambour, nombre de rinçages) et la température de l'eau de lavage en fonction de la nature et du degré de salissure du linge. En sélectionnant un programme, les symboles correspondant à l'indicateur de déroulement de programme et au degré de séchage autorisé par le programme sélectionné s'affichent. Le voyant de la touche **7** clignote et la fenêtre d'affichage indique la durée du programme sélectionné.

Le sélecteur de programmes peut être tourné vers la droite ou vers la gauche.

La position  correspond à un lavage à l'eau froide, la position  à la réinitialisation du programme / mise à l'arrêt de l'appareil.

**A la fin du programme, le sélecteur doit être tourné sur la position  pour mettre à l'arrêt l'appareil.**

-  Si vous tournez le sélecteur de programmes sur un autre programme quand le cycle est en cours, le voyant jaune de la touche **7** clignote trois fois et le message **Err** s'affiche pour indiquer une erreur de sélection. L'appareil n'effectuera pas le nouveau programme sélectionné.

## Sélection de la vitesse d'essorage, de l'option NUIT SILENCE PLUS ou de l'option ARRÊT CUVE PLEINE (touche 2)

-  Une fois que vous avez sélectionné le programme souhaité, l'appareil propose automatiquement la vitesse d'essorage maximum autorisée pour ce programme.

Appuyez sur cette touche par pressions successives pour modifier la vitesse d'essorage, si vous souhaitez que le linge soit essoré à une vitesse différente de celle proposée par la lavante-séchante.

**ARRÊT CUVE PLEINE** : en choisissant cette option, l'eau du dernier rinçage n'est pas évacuée pour éviter le froissement du linge. À la fin du programme, un zéro  clignote dans la fenêtre d'affichage et le symbole ARRÊT CUVE PLEINE s'affiche, le symbole du HUBLOT

(hublot verrouillé) reste allumé et le voyant de la touche **7** s'éteint. Le hublot est verrouillé pour indiquer qu'il faut vidanger l'eau avant de l'ouvrir.

**NUIT SILENCE PLUS** : en choisissant cette option, l'eau du dernier rinçage n'est pas évacuée pour éviter le froissement du linge. Comme toutes les phases d'essorage sont supprimées, ce cycle de lavage est très silencieux et peut être sélectionné la nuit ou aux heures creuses pour profiter d'un tarif avantageux. Certains programmes utilisent plus d'eau lors du rinçage. À la fin du programme, un zéro clignote  dans la fenêtre d'affichage et le symbole **ARRÊT CUVE PLEINE** s'affiche, le symbole du **HUBLOT** reste allumé et le voyant de la touche **7** s'éteint. Le hublot est verrouillé pour indiquer qu'il faut vidanger l'eau avant de l'ouvrir.



L'option **ARRÊT CUVE PLEINE** ou **NUIT SILENCE PLUS** ne peut pas être sélectionnée avec un programme de séchage enchaîné (consultez le chapitre Séchage).  
**Pour vidanger l'eau, veuillez lire le chapitre " Fin du programme ".**

## Touches des options de programme

Selon le programme, différentes fonctions peuvent être combinées.



### AVERTISSEMENT

Les options ne sont pas toutes compatibles entre elles. Les symboles des options non compatibles disparaissent.

Si vous sélectionnez une option non compatible avec le programme de lavage choisi ou une autre option, le message **Err** s'affiche pendant quelques secondes et le voyant jaune de la touche **7** clignote.

Ces dernières doivent être sélectionnées après le programme mais avant d'appuyer sur la touche **7**. Appuyez sur la touche **5** : les symboles des options s'affichent.

Pour parcourir toutes les options disponibles, appuyez sur la touche **5**. Le symbole correspondant s'affiche et clignote.

Appuyez sur la touche **6** pour confirmer votre sélection. Un tiret noir s'affiche sous le symbole sélectionné pour indiquer que cette option a été choisie. Appuyez sur la même touche pour désactiver l'option.

Après avoir sélectionné les options, patientez quelques secondes jusqu'à ce que le statut par défaut soit à nouveau affiché. Les options sélectionnées s'affichent.



Pour plus d'informations sur la compatibilité des programmes de lavage et des options, consultez le chapitre " Programmes de lavage ".

## Option PRÉLAVAGE

Sélectionnez cette option si vous souhaitez que votre linge soit prélavé à 30 °C avant le lavage principal. Le pré-lavage se termine par un bref essorage pour les programmes **COTON** et **SYNTHÉTIQUES**, alors que pour le programme **LINGE DÉLICAT**, seule la vidange de l'eau est effectuée.

Le symbole correspondant s'affiche.

Cette option est recommandée pour le linge particulièrement sale.

## Option TACHES

Pour le traitement avec un sel détachant, du linge très sale ou taché (lavage principal prolongé avec entraînement du produit optimisé pendant le lavage). Le symbole correspondant s'affiche.

Cette option **n'est pas** compatible avec des températures de lavage inférieures à 40 °C.

Si vous souhaitez effectuer un programme avec l'option TACHES, versez le détachant dans le compartiment .

## Option PEAUX SENSIBLES

Si vous sélectionnez cette option, l'intensité du lavage sera réduite. L'appareil ajoute un rinçage dans les programmes COTON et SYNTHÉTIQUES. Le symbole correspondant s'affiche. Cette option ne peut pas être sélectionnée en même temps que l'option RINÇAGE PLUS. Cette option est recommandée pour les articles de couleur fragiles et pour les lavages fréquents.

## Option QUOTIDIEN

En appuyant sur cette touche, la durée de lavage est modifiée pour laver le linge sali au quotidien.

L'affichage indique le symbole correspondant et la durée de lavage réduite.

Pour le linge sale, quotidien.

## Option COURT

En appuyant sur cette touche, vous pouvez réduire la durée de lavage pour laver du linge peu sale.

L'affichage indique le symbole correspondant et la durée de lavage est réduite. Pour le linge très peu sale uniquement. Nous vous conseillons de réduire la charge de linge.

## Option RINÇAGE PLUS (rinçage supplémentaire)

Cet appareil est conçu pour consommer peu d'eau. Toutefois, pour les personnes particulièrement sensibles (allergiques aux lessives), il peut être toutefois nécessaire de rincer le linge avec une quantité d'eau supérieure. Le symbole correspondant s'affiche et cette option est activée pour le programme de lavage sélectionné.

Si vous souhaitez activer cette option de manière permanente, appuyez simultanément sur les touches **2** et **3** pendant quelques secondes : le symbole correspondant s'affiche. Si vous souhaitez désactiver cette option, appuyez sur les mêmes touches jusqu'à ce que le symbole disparaisse.

## Sélection de DÉPART/PAUSE (touche 7)

Pour lancer le programme sélectionné, appuyez sur la touche **7** ; le voyant rouge correspondant cesse de clignoter.

Le symbole du HUBLLOT s'affiche pour indiquer que l'appareil a démarré et que le hublot est verrouillé.

Pour interrompre un programme en cours, appuyez sur la touche **7** : le voyant rouge correspondant clignote.

Pour faire repartir le programme là où il a été interrompu, appuyez de nouveau sur la touche **7**. Si vous avez sélectionné un départ différé, l'appareil commence son décompte.

Si vous sélectionnez une option non compatible avec un programme, le voyant jaune de la touche **7** clignote 3 fois et le message **Err** s'affiche pendant quelques secondes.

## Sélection de l'option DÉPART DIFFÉRÉ (touche 8)

Le symbole correspondant s'affiche. En appuyant sur cette touche, le programme de lavage peut être différé de 30 min, 60 min, 90 min, 2 heures, puis d'heure en heure jusqu'à un maximum de 20 heures.

**Avant de lancer le programme**, si vous souhaitez en différer le départ, appuyez à plusieurs reprises sur cette touche pour sélectionner le délai souhaité.

Le départ différé apparaît dans la fenêtre d'affichage pendant environ 3 secondes, puis la durée du programme apparaît de nouveau. Le symbole sélectionné s'affiche.

Vous devez sélectionner cette option après avoir choisi le programme et avant d'appuyer sur la touche **7**.

Vous pouvez modifier ou annuler le départ différé à tout moment, avant d'appuyer sur la touche **7**.

Le hublot sera verrouillé jusqu'au moment du départ différé. Si vous souhaitez ajouter du linge pendant l'intervalle, appuyez sur la touche **7** pour mettre l'appareil en pause. Lorsque le symbole du HUBLOT disparaît, le hublot peut être ouvert. Ajoutez le linge, fermez le hublot et appuyez de nouveau sur la touche **7**.

Sélection du départ différé.

- Sélectionnez le programme et les options requises.
- Sélectionnez le départ différé.
- Appuyez sur la touche **7** : l'appareil commence son décompte. Le programme démarre à l'expiration du départ différé sélectionné.

Annulation du départ différé

- Mettez le lave-linge en PAUSE en appuyant sur la touche **7**.
- Appuyez sur la touche **8** jusqu'à ce que le symbole  s'affiche ;
- Appuyez de nouveau sur la touche **7** pour lancer le programme.



Le délai sélectionné ne peut être modifié qu'après avoir sélectionné de nouveau le programme de lavage.

Le départ différé ne peut pas être sélectionné avec le programme de vidange.

## Modification d'une option ou d'un programme en cours

Il est possible de modifier une option d'un programme en cours avant que l'appareil ne l'exécute. Avant d'effectuer un changement, vous devez mettre le lave-linge en pause en appuyant sur la touche **7**.

Si le programme est en cours, le seul moyen de le modifier **est de le réinitialiser**. Tournez le sélecteur sur , puis sur le nouveau programme sélectionné. Lancez le nouveau programme en appuyant de nouveau sur la touche **7**. L'eau reste dans la cuve.

## Interruption d'un programme

Appuyez sur la touche **7** pour interrompre le programme en cours ; le voyant correspondant clignote. Appuyez de nouveau sur la même touche pour redémarrer le programme.

## Annulation d'un programme

Pour annuler un programme en cours, tournez le sélecteur de programmes sur . Vous pouvez à présent sélectionner un nouveau programme.

## Ouverture du hublot en cours de programme

Le hublot est verrouillé pendant le départ différé et lorsque l'appareil est en cours de fonctionnement. Si vous devez l'ouvrir, mettez d'abord l'appareil en pause en appuyant sur la touche **7**.

- Si le symbole du HUBLLOT disparaît, le hublot peut être ouvert.
- Si le symbole du HUBLLOT reste allumé et le hublot demeure verrouillé, cela signifie que l'appareil est déjà en phase de chauffe ou que le niveau d'eau est trop élevé. Dans ce cas, le hublot ne s'ouvre pas.



Si vous ne parvenez pas à ouvrir le hublot mais que cela est absolument nécessaire, mettez l'appareil à l'arrêt en tournant le sélecteur sur . Au bout de quelques minutes, le hublot pourra être ouvert (**Attention au niveau et à la température de l'eau !**).

Après avoir refermé le hublot, vous devez sélectionner de nouveau le programme et les options et appuyer sur la touche **7**.

## A la fin du programme

L'appareil s'arrête automatiquement. Le voyant de la touche **7** s'éteint et un zéro  clignote dans la fenêtre d'affichage. Un signal sonore retentit pendant quelques minutes.

Si vous avez sélectionné l'option "ARRÊT CUVE PLEINE", l'eau reste dans la cuve à la fin du programme. **Suivez alors les instructions ci-dessous pour vidanger l'eau :**

- tournez le sélecteur de programmes sur 
- sélectionnez le programme de vidange ou d'essorage
- réduisez la vitesse d'essorage, si nécessaire, en appuyant sur la touche correspondante
- appuyez sur la touche **7**
- lorsque le programme est terminé, un zéro  clignote dans la fenêtre d'affichage. Le symbole du HUBLLOT disparaît. Le hublot peut alors être ouvert.

Tournez le sélecteur de programmes sur  pour mettre l'appareil à l'arrêt. Sortez le linge et vérifiez que le tambour est vide.

Débranchez la prise de courant et fermez le robinet d'arrivée d'eau. Laissez le hublot ouvert pour éviter la formation de moisissures et l'apparition de mauvaises odeurs.

**Mode Veille :** une fois le programme terminé, le système d'économie d'énergie s'active au bout de quelques minutes. La luminosité de l'écran est réduite. Pour sortir du mode d'économie d'énergie, il suffit d'appuyer sur n'importe quelle touche de l'appareil.

## Utilisation - Séchage

### Séchage indépendant

La charge recommandée est de 4 kg pour le coton et le lin et de 3 kg pour les articles synthétiques.

 En appuyant sur la touche Minuterie, il est également possible de sécher jusqu'à 6 kg d'articles en coton (reportez-vous au tableau des " Programmes de séchage ").

**Le robinet d'eau doit être ouvert et le tuyau de vidange placé correctement dans l'évier ou branché au tuyau de vidange.**

1. Introduisez le linge.
2. Sélectionnez un cycle en fonction de la vitesse d'essorage maximale autorisée pour le type de linge à sécher afin d'obtenir les meilleurs résultats de séchage possibles.
3. Choisissez le programme de séchage pour le Coton ou les Synthétiques dans le secteur Séchage du sélecteur de programmes. Les symboles du SÉCHAGE et de l'ANTI-FROISSAGE correspondant aux phases du programme s'affichent. Au même moment, les symboles correspondant aux degrés de séchage autorisés par le textile/programme choisi et l'option "AUTO" s'allument.
4. – **Sélection du séchage électronique à l'aide de la touche 3 .**

En appuyant sur cette touche, vous pouvez sélectionner le degré de séchage souhaité. L'appareil ajuste automatiquement la durée du cycle de séchage en fonction du degré de séchage sélectionné. Si vous appuyez sur cette touche, un tiret noir s'affiche sous le symbole sélectionné pour indiquer qu'un degré a été choisi. Le message "AUTO" disparaît. La durée du cycle de séchage s'affiche. Le voyant de la touche **7** clignote. Appuyez ensuite sur la touche **7** pour lancer le programme. Un tiret noir clignote sous le symbole du SÉCHAGE.

– **Sélectionnez le temps de séchage en appuyant sur la touche 4**

En appuyant sur cette touche, vous pouvez sélectionner une durée de séchage comprise entre 10 et 250 minutes selon le type de textile (coton ou synthétiques). Appuyez sur cette touche, jusqu'à ce que le temps de séchage voulu s'affiche. Chaque fois que vous appuyez sur cette touche, le temps de séchage augmente de 5 minutes. Le symbole de la MINUTERIE apparaît pendant quelques secondes dans la fenêtre d'affichage près de la durée sélectionnée. Appuyez ensuite sur la touche **7** pour lancer le programme. Un tiret noir clignote sous le symbole du SÉCHAGE.

**Remarque :**

La durée du programme augmente automatiquement de quelques minutes.

5. Appuyez sur la touche **7** pour lancer le programme.  
Après le départ du programme, le temps restant est réactualisé de minute en minute.

**Remarque :**

Les articles en coton (serviettes éponge, draps, chemises, etc.) ou les autres articles qui s'enroulent pendant la phase d'essorage risquent de ne sécher que partiellement. Si à la fin du programme le linge est encore un peu mouillé, mais cela est extrêmement rare, nous vous conseillons de déplier les articles qui se sont enroulés, de les répartir correctement dans le tambour puis de sélectionner un cycle de séchage supplémentaire de 20 à 30 minutes.

6. À la fin du programme de séchage, un signal sonore retentit. Un " **0** " clignote dans la fenêtre d'affichage. À partir de ce moment, la phase anti-froissage débute et dure environ 10 minutes. Dans ce cas, le symbole ANTI-FROISSAGE s'affiche. Le symbole du HUBLOT reste allumé. Le hublot ne peut pas être ouvert.



 Si vous devez ouvrir le hublot avant ou pendant la phase anti-froissage, ou l'interrompre, appuyez sur une touche quelconque ou tournez le sélecteur de programmes sur une position de programme quelconque (à l'exception de **O**), le hublot peut alors être immédiatement ouvert, ou au bout de quelques minutes selon le modèle. (Quoi qu'il en soit, n'essayez pas d'ouvrir le hublot s'il est verrouillé !).

7. Tournez le sélecteur sur "**O**" pour mettre à l'arrêt l'appareil.

8. Sortez le linge.

## Séchage ENCHAÎNÉ

Avec un programme de séchage enchaîné, la charge recommandée est de 4 kg pour le Coton et de 3 kg pour les Synthétiques.

 Il est également possible de sécher jusqu'à 6 kg d'articles en coton en appuyant sur la touche Minuterie **uniquement** (reportez-vous au tableau des " Programmes de séchage ").



### ATTENTION

**N'utilisez pas de boule doseuse si vous faites un séchage enchaîné**

1. Introduisez le linge.
2. Versez la lessive et l'assouplissant.
3. Mettez l'appareil en marche en tournant le secteur de programmes sur le textile/programme de lavage souhaité.
4. Sélectionnez les options souhaitées en appuyant sur les touches respectives.





Dans la mesure du possible, ne sélectionnez pas une vitesse d'essorage inférieure à celle proposée par l'appareil de façon à économiser de l'énergie et à éviter des temps de séchage trop longs.





Quoiqu'il en soit, la réduction de la vitesse d'essorage n'est possible qu'après la sélection du séchage.





Les vitesses minimum que vous pouvez sélectionner sont les suivantes :

- 900 tr/min pour le coton et les synthétiques avec séchage électronique ;
  - 900 tr/min pour le coton et 700 tr/min pour du linge avec un séchage chronométrique.
5. Sélectionnez le temps de séchage en appuyant sur la touche **4** ou le degré de séchage en appuyant sur la touche **3**. L'affichage indique la durée de tout le cycle de lavage et de séchage sélectionné.
  6. Lancez le programme en appuyant sur la touche **7**. Après le départ du programme, le temps restant est réactualisé de minute en minute.
  7. A la fin du programme, suivez les indications fournies dans le chapitre correspondant précédent.
  8. Sortez le linge.

## Programmes de lavage

Programme - Température maximale et minimale - Description du cycle - Charge de linge maximale - Type de linge	Options	Compartiment du produit de lavage
<p><b>KATOEN - BLANC/COULEURS</b> 95° - 60° Lavage principal - Rinçages - Essorage long à la vitesse d'essorage maximale Charge max. 8 kg - Charge réduite 4 kg <sup>1)</sup> <b>Coton blanc</b> (articles en coton très ou normalement sales).</p>	<p>RÉDUCTION DE LA VITESSE D'ESSORAGE NUIT SILENCE PLUS ARRÊT CUVE PLEINE PRÉLAVAGE. <sup>2)</sup> TACHES DÉLICATS RINÇAGE+ QUOTIDIEN RAPIDE. <sup>1)</sup></p>	
<p><b>40-60° MIX</b> 40° Lavage principal - Rinçages - Essorage long à la vitesse d'essorage maximale Charge max. 8 kg <b>Coton blanc et couleur</b> Ce programme peut être utilisé pour du linge qui doit être lavé séparément à 40 °C ou 60 °C. Vous pouvez donc charger le tambour au maximum de sa capacité pour économiser l'énergie et l'eau. Vous obtiendrez les mêmes résultats satisfaisants qu'avec un programme normal à 60°C.</p>	<p>RÉDUCTION DE LA VITESSE D'ESSORAGE NUIT SILENCE PLUS ARRÊT CUVE PLEINE PRÉLAVAGE. <sup>2)</sup> TACHES DÉLICATS RINÇAGE+.</p>	
<p><b>KATOEN - BLANC/COULEURS</b> 60° - 40° - 30° Lavage principal - Rinçages - Essorage long à la vitesse d'essorage maximale Charge max. 4 kg <b>Coton blanc et couleur</b> (articles normalement ou légèrement sales)</p>	<p>RÉDUCTION DE LA VITESSE D'ESSORAGE NUIT SILENCE PLUS ARRÊT CUVE PLEINE PRÉLAVAGE. <sup>2)</sup> TACHES. <sup>3)</sup> DÉLICATS RINÇAGE+ QUOTIDIEN RAPIDE. <sup>1)</sup></p>	
<p><b>SYNTHETICA -SYNTHÉTIQUES</b> 60° - 50° - 40° - 30° Lavage - Rinçages - Essorage bref Charge max. 4 kg - Charge réduite 2 kg <b>Synthétiques ou tissus mélangés</b> : sous-vêtements, vêtements de couleur, chemises irrétrécissables, chemisiers.</p>	<p>RÉDUCTION DE LA VITESSE D'ESSORAGE NUIT SILENCE PLUS ARRÊT CUVE PLEINE PRÉLAVAGE. <sup>2)</sup> TACHES. <sup>3)</sup> DÉLICATS RINÇAGE+ QUOTIDIEN RAPIDE. <sup>1)</sup></p>	

Programme - Température maximale et minimale - Description du cycle - Charge de linge maximale - Type de linge	Options	Compartiment du produit de lavage
<p><b>STRIJKVRIJ PLUS - REPASSAGE FACILE PLUS</b> 40° Lavage - Rinçages - Essorage bref Charge max. 1,5 kg <b>Synthétiques ou tissus mélangés à laver et essorer en douceur</b> ; en choisissant ce programme, le lavage et l'essorage sont effectués en douceur pour éviter le froissement du linge. Il sera ainsi plus facile à repasser. De plus, l'appareil effectuera quelques rinçages supplémentaires.</p>	<p>RÉDUCTION DE LA VITESSE D'ESSORAGE ARRÊT CUVE PLEINE PRÉLAVAGE <sup>2)</sup> RINÇAGE+</p>	
<p><b>FIJNE WAS - DÉLICATS</b> 40° - 30° Lavage - Rinçages - Essorage bref Charge max. 4 kg - Charge réduite 2 kg <b>Tissus délicats</b> : acrylique, viscose, polyester.</p>	<p>RÉDUCTION DE LA VITESSE D'ESSORAGE NUIT SILENCE PLUS ARRÊT CUVE PLEINE PRÉLAVAGE <sup>2)</sup> TACHES <sup>3)</sup> RINÇAGE+ QUOTIDIEN RAPIDE. <sup>1)</sup></p>	
<p><b>WOL PLUS - LAINE PLUS (LAVAGE À LA MAIN)</b> 30° - Froid Lavage - Rinçages - Essorage bref Charge max. 2 kg Programme de lavage pour la laine lavable en machine ainsi que pour les lainages et les tissus délicats lavables à la main. <b>Remarque</b> : un article seul ou volumineux peut provoquer un balourd. Si l'appareil n'effectue pas la dernière phase d'essorage, ajoutez du linge, répartissez-le manuellement, puis sélectionnez le programme d'essorage.</p>	<p>RÉDUCTION DE LA VITESSE D'ESSORAGE NUIT SILENCE PLUS ARRÊT CUVE PLEINE</p>	
<p><b>ZIJDE - SOIE</b> 30° Lavage - Rinçages - Essorage bref Charge max. 1 kg Programme de lavage délicat pour la soie et les synthétiques mélangés.</p>	<p>RÉDUCTION DE LA VITESSE D'ESSORAGE NUIT SILENCE PLUS ARRÊT CUVE PLEINE.</p>	
<p><b>KORT SPOELEN - RINÇAGES DÉLICATS</b> Rinçages - Essorage court Charge max. 8 kg Avec ce programme, il est possible de rincer et d'essorer les vêtements lavés à la main. Le lave-linge effectue plusieurs rinçages, suivis d'un dernier essorage.</p>	<p>RÉDUCTION DE LA VITESSE D'ESSORAGE NUIT SILENCE PLUS ARRÊT CUVE PLEINE RINÇAGE+.</p>	

Programme - Température maximale et minimale - Description du cycle - Charge de linge maximale - Type de linge	Options	Compartiment du produit de lavage
<b>POMPEN - VIDANGE</b> Vidange Charge max. 8 kg Pour évacuer l'eau du dernier rinçage des programmes qui prennent fin avec de l'eau dans la cuve.		
<b>CENTRIFUG. - ESSORAGE</b> Vidange et essorage long à la vitesse d'essorage maximale Charge max. 8 kg Essorage séparé pour les vêtements lavés à la main ou après un programme qui s'arrête avec la cuve pleine d'eau. Avant de sélectionner ce programme, le sélecteur doit être placé sur  . Vous pouvez choisir la vitesse d'essorage à l'aide de la touche correspondante en fonction des textiles à essorer.	RÉDUCTION DE LA VITESSE D'ESSORAGE	
<b>20 MIN. - 3 KG</b> 30° Lavage - Rinçages - Essorage bref Charge max. 3 kg Ce programme s'utilise pour le lavage rapide des articles de sport, du linge en coton et des synthétiques légèrement sales ou portés une seule fois.	RÉDUCTION DE LA VITESSE D'ESSORAGE	
<b>KORT INTENSIEF - INTENSIF</b> 60° - 40° Lavage - Rinçages - Essorage bref Charge max. 5 kg Programme de lavage rapide pour du coton blanc ou couleur bon teint et des tissus mélangés peu sales.	RÉDUCTION DE LA VITESSE D'ESSORAGE ARRÊT CUVE PLEINE RINÇAGE+.	
<b>ECO - ECONOMIQUE</b> 60° Lavage principal - Rinçages - Essorage long à la vitesse d'essorage maximale Charge max. 8 kg <b>Coton blanc et couleur bon teint</b> Ce programme est réservé au lavage des articles en coton normalement ou peu sales. La température sera réduite et la durée de lavage sera prolongée. Ceci permet d'obtenir un lavage efficace tout en économisant de l'énergie.	RÉDUCTION DE LA VITESSE D'ESSORAGE NUIT SILENCE PLUS ARRÊT CUVE PLEINE PRÉLAVAGE <sup>2)</sup> TACHES DÉLICATS RINÇAGE+.	
 = <b>UIT - ARRÊT</b> Pour annuler un programme en cours ou mettre l'appareil à l'arrêt.		

1) Si vous sélectionnez l'option Rapide à l'aide de la touche **5**, nous vous conseillons de réduire la charge maximale comme indiqué. La charge à pleine capacité est possible, mais elle n'offre pas les mêmes résultats de lavage.

2) Si vous utilisez une lessive liquide, sélectionnez un programme sans pré-lavage.

3) L'option Taches ne peut être sélectionnée qu'à une température d'au moins 40 °C.

## Programmes de séchage

### Programmes automatiques

Degré de séchage	Type de textile	Charge max
<b>TRÈS SEC</b> Pour les articles pouvant être rangés sans être repassés	<b>Coton et lin</b> (peignoirs, serviettes de bain, etc.)	4 kg
<b>PRÊT À RANGER</b> Pour les articles pouvant être rangés sans être repassés	<b>Coton et lin</b> (peignoirs, serviettes de bain, etc.)	4 kg
<b>PRÊT À RANGER</b> Pour les articles pouvant être rangés sans être repassés	<b>Textiles synthétiques et mélangés</b> (tricotés, chemisiers, sous-vêtements, linge de maison)	3 kg
<b>PRÊT À REPASSER</b> Pour les vêtements à repasser	<b>Coton et lin</b> (draps, nappes, chemises, etc.)	4 kg

### Programmes temporisés

Degré de séchage	Type de textile	Charge à sécher	Vitesse d'essorage	Temps de séchage conseillé en minutes
<b>TRÈS SEC</b> Pour les articles pouvant être rangés sans être repassés	<b>Coton et lin</b> (peignoirs, serviettes de bain, etc.)	6 kg 4 kg 2 kg	<b>1400</b>	200-220 125-135 75-85
<b>PRÊT À RANGER</b> <sup>1)</sup> Pour les articles pouvant être rangés sans être repassés	<b>Coton et lin</b> (peignoirs, serviettes de bain, etc.)	6 kg 4 kg 2 kg	<b>1400</b>	190-210 115-125 65-75
<b>PRÊT À RANGER</b> Pour les articles pouvant être rangés sans être repassés	<b>Textiles synthétiques et mélangés</b> (tricotés, chemisiers, sous-vêtements, linge de maison)	3 kg 1 kg	<b>1200</b>	105-115 40-50
<b>PRÊT À REPASSER</b> Pour les vêtements à repasser	<b>Coton et lin</b> (draps, nappes, chemises, etc.)	6 kg 4 kg 2 kg	<b>1400</b>	160-180 95-105 55-65

1) Conformément à la directive européenne EN 50229, le programme Coton de référence pour les données qui figurent sur l'étiquette énergétique doit être testé en divisant la charge de lavage maximale en deux parts égales et en séchant chacune d'elles avec l'option MINUTERIE.

## Conseils utiles

### Tri du linge

Suivez les symboles pour l'entretien des textiles se trouvant sur l'étiquette dont chaque article est muni et les instructions de lavage du fabricant. Nous vous conseillons de trier le linge : d'un côté, le linge résistant pouvant supporter un lavage et un repassage énergétiques, de l'autre, le linge délicat qu'il convient de traiter avec précaution.

### Températures

95° ou 90°	Pour le lin et le coton blancs normalement sales (par exemple, torchons, serviettes, nappes, draps, etc.)
60°/50°	Pour les articles bon teint normalement sales (par exemple, les chemises, les chemises de nuit, les pyjamas, etc.), en lin, coton ou fibres synthétiques et pour le coton blanc légèrement sale (par exemple, les sous-vêtements)
40°/30° - Froid	Pour les articles délicats (par exemple, les voilages), les mélanges comprenant des fibres synthétiques et les lainages portant l'étiquette "pure laine, lavable en machine, irrétrécissable"

### Avant le chargement du linge

Lavez les articles "blancs" et les couleurs séparément. Les articles blancs peuvent perdre de leur blancheur au cours du lavage.

Lorsqu'ils sont lavés pour la première fois, les articles de couleur peuvent perdre de leur couleur et déteindre sur d'autres pièces de linge ; ils doivent donc être lavés séparément la première fois.

**Videz les poches intérieures et les poches des pantalons des petits objets métalliques qu'elles pourraient contenir (clous, épingles, trombones, etc.).**

Boutonnez les taies d'oreiller, fermez les fermetures à glissière et à pression, les crochets.

Nouez les ceintures et les rubans.

Traitez les taches tenaces avant le lavage.

Frottez les endroits particulièrement sales à l'aide d'un détergent ou d'une pâte spécifique.

Apportez un soin tout particulier aux rideaux. Enlevez les crochets ou placez-les dans une housse ou un filet.

### Charge maximale

La quantité de linge introduite dans le tambour ne doit pas dépasser la capacité indiquée dans les tableaux de programmes de lavage.

Règles générales :

- **Coton, lin** : tambour plein mais sans surcharger ;
- **Synthétiques** : tambour à moitié de son volume ;
- **Articles délicats et lainages** : tambour au tiers de son volume.

Utilisez si possible l'appareil à pleine capacité plutôt qu'avec des charges partielles afin de réaliser des économies d'eau et d'énergie.

Pour le linge très sale ou en tissu éponge, réduisez la charge.

## Poids du linge

Nous vous donnons les poids moyens suivants à titre indicatif :

Nous vous donnons les poids moyens suivants à titre indicatif :	
peignoir	1200 g
housse de couette	700 g
tabliers de travail pour homme	600 g
drap, pyjamas homme	500 g
nappe	250 g
taie, serviette, chemise de nuit, chemise	200 g
torchon, slips, serviette de table, chemisier	100 g

## Traitement des taches

Les taches résistantes ne s'éliminent pas toujours avec de l'eau et de la lessive. Il est donc conseillé de les traiter avant le lavage.

**Sang** : traitez les taches fraîches avec de l'eau froide. Pour les taches sèches, laissez tremper toute la nuit dans de l'eau mélangée à un produit spécial. Savonnez, frottez et rincez.

**Peinture à l'huile** : tamponnez à l'aide d'un solvant après avoir étalé le vêtement sur un chiffon propre ; répétez plusieurs fois.

**Taches de gras séchées** : étalez le vêtement sur un chiffon propre et tamponnez avec de l'essence de térébenthine.

**Rouille** : utilisez un produit anti-rouille en suivant attentivement les conseils du fabricant. Pour les vieilles taches, assurez-vous que la nature du textile supporte le produit.

**Taches de moisi** : traitez avec un agent de blanchiment (blancs et couleur bon teint seulement).

**Herbe** : savonnez légèrement, traitez avec un agent de blanchiment (blancs et couleur bon teint seulement).

**Crayon à bille et colle** : imprégnez d'acétone <sup>1)</sup> étalez le vêtement sur un chiffon propre et tamponnez.

**Rouge à lèvres** : tamponnez à l'acétone comme ci-dessus et traitez les taches avec de l'alcool dénaturé. Traitez les marques résiduelles avec un agent de blanchiment.

**Vin rouge** : faites tremper dans de l'eau et un produit nettoyant. Rincez et traitez avec de l'acide acétique ou citrique, puis rincez. Traitez les marques résiduelles avec un agent de blanchiment.

**Encre** : en fonction du type d'encre, imbibe le tissu d'acétone <sup>1)</sup> puis d'acide acétique ; traitez les marques résiduelles sur les tissus blancs avec un agent de blanchiment et rincez.

**Cambouis - goudron** : étalez un peu de beurre frais sur la tache, laissez reposer puis tamponnez avec de l'essence de térébenthine.

## Choix de la lessive

Les fabricants de lessive indiquent sur les emballages la quantité de lessive à utiliser selon la charge de linge. Conformez-vous aux doses et aux instructions préconisées sur les emballages.

1) ne pas utiliser d'acétone sur de la soie artificielle,

Bien qu'ils soient biodégradables, les détergents contiennent des substances qui, lorsqu'elles sont utilisées en grandes quantités, peuvent bouleverser le fragile équilibre de la nature. Le choix de la lessive dépend du type de textile (délicats, lainages, coton, etc.), de la couleur, de la température de lavage et du degré de salissure.

Toutes les marques de lessives courantes vendues dans le commerce peuvent être utilisées avec cet appareil :

- lessives en poudre pour tous les types de textiles
- lessives en poudre pour les tissus délicats (60°C max) et les lainages
- lessives liquides, de préférence pour les programmes de lavage à températures peu élevées (60°C max.) pour tous les types de tissus, ou lessives spéciales pour les lainages uniquement.

La lessive et les additifs doivent être versés dans les compartiments correspondants de la boîte à produits avant le démarrage du programme.

Pour les lessives liquides, sélectionnez un programme **sans** prélavage.

L'appareil comprend un système de recirculation qui permet une utilisation optimale des lessives concentrées.

Respectez le dosage indiqué sur le flacon, en fonction de la caractéristique de l'assouplissant utilisé, normal ou concentré. **Ne dépassez pas les doses maximales .**

## Degrés de dureté de l'eau

L'eau a plusieurs degrés de dureté. Vous obtiendrez le degré de dureté de votre eau en contactant la compagnie de distribution d'eau de votre région ou tout autre service compétent.



Si l'eau est moyennement ou très dure, un adoucisseur d'eau doit alors être ajouté (à partir du degré de dureté II). Conformez-vous aux instructions du fabricant. La quantité de lessive peut alors toujours être ajustée jusqu'au degré de dureté I (= peu dure ou douce).

Niveau	Caractéristique	Degrés de dureté de l'eau	
		°dH allemand	°T.H. français
1	douce	0-7	0-15
2	moyenne	8-14	16-25
3	dure	15-21	26-37
4	très dure	> 21	> 37

## Conseils de séchage

### Comment faire un séchage

Comme un sèche-linge, l'appareil fonctionne selon le principe de la condensation.

**Le robinet d'arrivée d'eau doit être ouvert et le tuyau de vidange doit être placé correctement dans un évier ou dans le tuyau de vidange, même pendant le cycle de séchage.**

#### Attention !

Avant de démarrer le programme de séchage, diminuez les charges de linge lavées afin d'obtenir de bons résultats.



## Linge ne convenant pas au séchage

- Ne faites pas sécher en machine les textiles fragiles tels que les lainages, les soieries, les voilages, les bas nylon et les articles comportant une partie métallique ; les articles ouatés ou volumineux (anoraks, couvre-lits, couettes, sacs de couchage, duvets, etc.).
- Évitez de sécher du linge sombre avec du linge clair pelucheux (comme des serviettes éponge) car elles attirent les peluches.
- Sortez le linge quand l'appareil a terminé le cycle de séchage.
- L'adjonction d'assouplissant au dernier rinçage permet de réduire l'électricité statique sur le linge.
- Les vêtements rembourrés de caoutchouc-mousse ou de matières similaires ne doivent pas être séchés en machine en raison du risque d'incendie.
- Les tissus contenant des résidus de fixateurs ou de laque à cheveux ou bien de dissolvant pour vernis à ongles et de produits similaires ne doivent pas être séchés en machine afin d'éviter la formation de vapeurs dangereuses.

La lessive et les additifs doivent être versés dans les compartiments correspondants du bac à produits avant le démarrage du programme.





Pour les lessives concentrées, en poudre ou liquides, sélectionnez un programme **sans** pré-lavage.

Le lave-linge comprend un système de recirculation qui permet une utilisation optimale des lessives concentrées.

Respectez le dosage indiqué sur le flacon, en fonction de la caractéristique de l'assouplissant utilisé, normal ou concentré. **Ne dépassez pas les doses maximales** .

## Étiquettes des vêtements

Conformez-vous scrupuleusement aux étiquettes d'entretien de votre linge et assurez-vous que l'article peut être séché en machine :

-  = Séchage en tambour permis
-  = Séchage à haute température
-  = Séchage à température modérée
-  = Séchage en tambour interdit.

## Durée du cycle de séchage

Le temps de séchage peut varier en fonction :

- de la vitesse de l'essorage final
- du degré de séchage souhaité
- du type de linge
- de la quantité de linge.

Les temps moyens de séchage chronométrique sont indiqués dans le chapitre "Programmes de séchage". L'expérience vous enseignera quels sont les temps les plus adaptés aux exigences personnelles en fonction des différents textiles. Il est conseillé de prendre note du temps de séchage des cycles déjà effectués.

## Séchage supplémentaire

Si le linge est encore trop humide à la fin du programme, effectuez un autre cycle de séchage court.

**AVERTISSEMENT**

Pour éviter la formation de plis ou le rétrécissement des vêtements, évitez un séchage excessif.

## Entretien et nettoyage

Vous devez DÉBRANCHER l'appareil du réseau électrique avant toute opération de nettoyage ou d'entretien.

### Détartrage de l'appareil

L'eau du robinet contient du calcaire. Toutefois, il n'est généralement pas nécessaire de détartrer l'appareil si le produit lessiviel est bien dosé. Si le détartrage s'impose, utilisez un produit spécifique qui ne soit pas corrosif, spécialement conçu pour les lave-linge, que vous pourrez vous procurer dans le commerce. Respectez le dosage indiqué sur l'emballage.

### Après chaque lavage

Laissez le hublot entrouvert après chaque utilisation. Ceci empêchera la formation de moisissures et de mauvaises odeurs à l'intérieur de l'appareil et permettra d'aérer la cuve.

### Entretien régulier

Les lavages à basse température peuvent provoquer l'accumulation de résidus à l'intérieur du tambour.

Nous vous conseillons d'effectuer un lavage d'entretien régulier.

Procédez comme suit :

- Le tambour doit être vide.
- Sélectionnez le programme de lavage pour coton le plus chaud.
- Utilisez une mesure de lessive normale, un type de poudre ayant des propriétés biologiques.

### La carrosserie

Nettoyez-la à l'eau savonneuse. Rincez et séchez soigneusement.



N'utilisez jamais d'alcool, de produits abrasifs ou caustiques.

### Boîte à produits

La boîte à produits doit être nettoyée régulièrement.

1. Tirez sur la boîte à produits.

2. Enlevez l'élément supérieur du compartiment pour assouplissant.
3. Nettoyez tous les éléments sous l'eau courante.
4. Repoussez l'élément pour assouplissant jusqu'à la butée de sorte qu'il soit correctement en place.

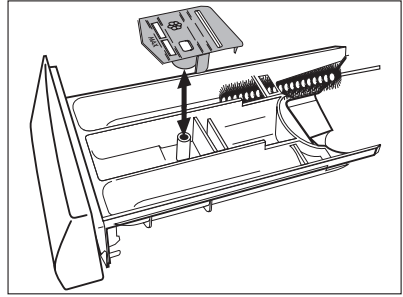

5. Sortez la boîte à produits de son logement. Utilisez une petite brosse pour enlever les résidus de lessive qui se sont incrustés dans le logement interne de la boîte.
6. Rincez correctement la boîte à produits avant de la remettre en place.

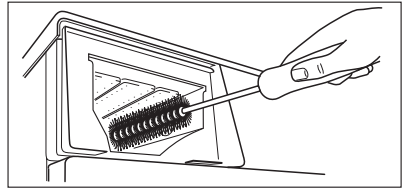

## Le tambour

Des corps étrangers sujets à la rouille dans le linge ou bien l'eau ferrugineuse du robinet peuvent provoquer des dépôts de rouille dans le tambour.



Ne nettoyez pas le tambour avec des produits de détartrage acides, des produits abrasifs contenant du chlore ou avec une paille de fer.

1. Éliminez les dépôts de rouille à l'intérieur du tambour avec un produit de nettoyage pour acier inoxydable.
2. Effectuez un cycle de lavage sans linge pour éliminer les résidus de produits de nettoyage.

Programme : bref programme pour Coton à température maximale auquel vous devez ajouter environ le quart d'une dose de lessive.

## Le joint du hublot

Contrôlez régulièrement qu'il n'y ait pas de corps étrangers dans le joint d'étanchéité du hublot.

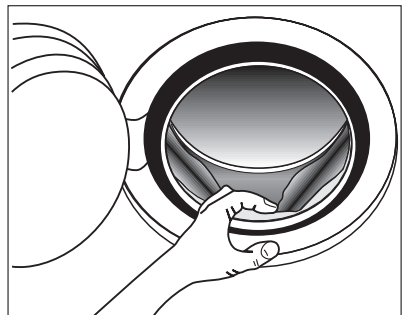

## La pompe de vidange

La pompe doit être contrôlée régulièrement et surtout si :

- l'appareil ne vidange pas ou n'essore pas
- l'appareil fait un bruit inhabituel pendant la vidange dû au blocage de la pompe par des objets tels que épingles de sûreté, pièces de monnaie, agrafes, etc.

Procédez comme suit :

1. débranchez l'appareil.
2. si nécessaire, attendez que l'eau refroidisse.
3. ouvrez le volet de la pompe.

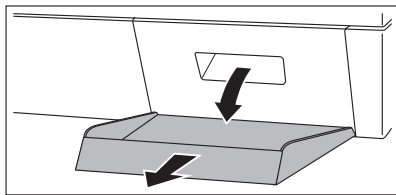

4. placez un récipient sur le sol à proximité de la pompe pour recueillir l'eau qui pourrait éventuellement en sortir.
5. sortez le petit tuyau d'évacuation de son siège, placez-le dans le récipient et enlevez le bouchon.

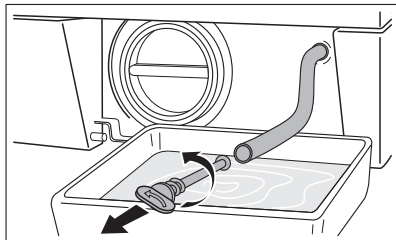
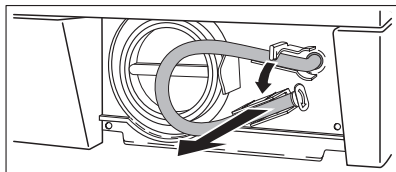

6. Quand l'eau ne sort plus, dévissez le couvercle de la pompe et retirez-le. Conservez toujours à portée de main un chiffon pour essuyer l'eau qui s'écoule de la pompe lors du retrait du couvercle.

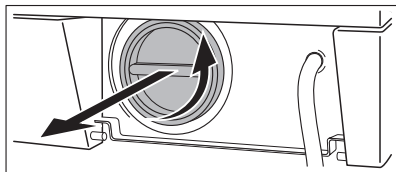

7. Enlevez les éventuels objets bloquant la pompe en la tournant comme indiqué.

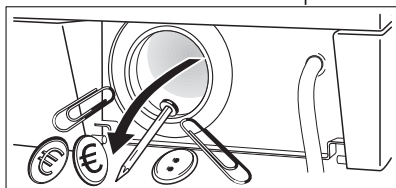

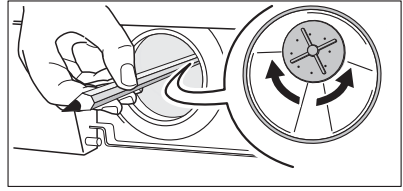

8. Bouchez à nouveau le petit tuyau d'évacuation et remettez-le à sa place.

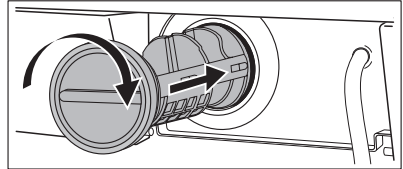

9. Revissez le couvercle de la pompe.
10. Fermez le volet.



### AVERTISSEMENT

Lorsque l'appareil fonctionne, et selon le programme sélectionné, la pompe peut contenir de l'eau chaude. Ne retirez jamais le couvercle de la pompe pendant un cycle de lavage ; attendez toujours que le cycle soit terminé et que l'appareil soit vide. Lors de la remise en place du couvercle, refixez-le avec soin pour éviter une fuite et empêcher les enfants de le retirer.

## Nettoyage des filtres du tuyau d'arrivée d'eau



Si l'appareil ne se remplit pas, met du temps à se remplir, la touche de départ clignote en jaune ou qu'un message d'alarme s'affiche (si l'afficheur est disponible) (pour plus de détails, voir le chapitre « En cas d'anomalie de fonctionnement »), les filtres sont peut-être obstrués.

Pour nettoyer les filtres du tuyau d'arrivée d'eau :

1. Fermez le robinet d'arrivée d'eau.
2. Dévissez le tuyau du robinet.
3. Nettoyez le filtre du tuyau à l'aide d'une brosse dure.
4. Revissez le tuyau sur le robinet. Vérifiez le raccordement.

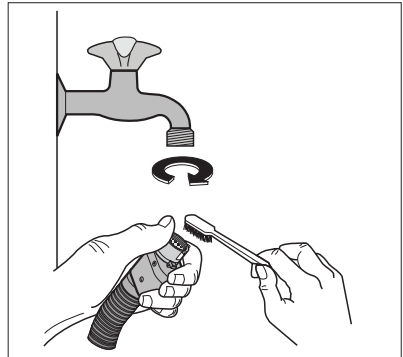

5. Dévissez le tuyau de l'appareil. Conservez à portée de main un chiffon car de l'eau peut s'écouler.
6. Nettoyez le filtre à l'aide d'une brosse dure ou d'un chiffon.

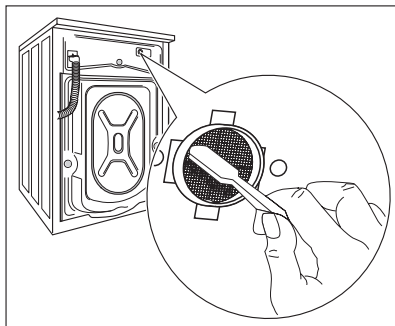

7. Revissez le tuyau sur l'appareil et vérifiez le raccordement.
8. Ouvrez le robinet d'arrivée d'eau.

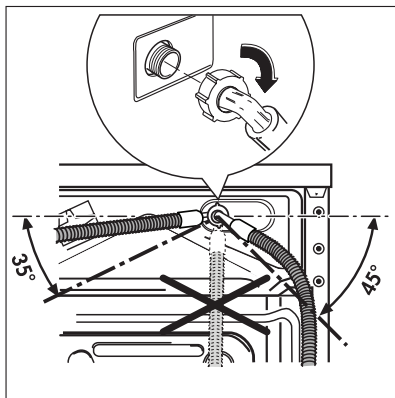

## Précautions contre le gel

Si votre appareil est exposé à des températures inférieures à 0 °C, prenez les précautions suivantes :

1. Débranchez l'appareil. Fermez le robinet d'arrivée d'eau et dévissez le tuyau du robinet.
2. Placez l'extrémité du petit tuyau d'évacuation et du tuyau d'arrivée d'eau dans une cuvette placée au sol, et laissez l'eau s'écouler.
3. Revissez le tuyau d'arrivée d'eau au robinet et remettez le tuyau d'évacuation à sa place, après l'avoir bouché.

De cette façon, l'eau restée dans les tuyaux sera évacuée, évitant ainsi la formation de gel et l'endommagement de l'appareil.

Avant réutiliser votre appareil, assurez-vous que la température ambiante est supérieure à 0 °C.

## Vidange de secours

Si l'appareil ne vidange pas, procédez de la façon suivante pour évacuer l'eau :

1. débranchez l'appareil ;
2. Fermez le robinet d'arrivée d'eau ;
3. si nécessaire, attendez que l'eau refroidisse ;
4. ouvrez le volet de la pompe ;
5. posez un récipient sur le sol, sortez et placez l'extrémité du petit tuyau d'évacuation dans le récipient. Enlevez le bouchon. L'eau s'écoulera par gravité dans le récipient.

- Lorsque le récipient est plein, rebouchez le tuyau. Videz le récipient. Répétez l'opération jusqu'à ce que l'eau cesse de sortir ;
6. nettoyez la pompe si nécessaire, comme décrit plus haut ;
  7. remettez le petit tuyau d'évacuation à sa place après l'avoir bouché ;
  8. Vissez le couvercle de la pompe et fermez le volet.

## En cas d'anomalie de fonctionnement

Certaines anomalies résultent d'un manque d'entretien ou d'opérations incorrectes et peuvent être résolues sans faire appel à un technicien. Nous vous recommandons de procéder aux vérifications suivantes sur votre lave-linge avant d'appeler votre Service Après-vente. En cours de fonctionnement, il est possible que le voyant **jaune** de la touche **7** clignote, qu'un des codes d'alarme suivants s'affiche et que des signaux sonores retentissent simultanément toutes les 20 secondes pour indiquer une anomalie :

- **E10** : problème d'arrivée d'eau
- **E20** : problème d'évacuation d'eau
- **E40** : hublot ouvert
- **EFD** : déclenchement du système de sécurité anti-débordement

Une fois le problème résolu, appuyez sur la touche **7** pour redémarrer le programme. Si le problème persiste malgré toutes les vérifications, contactez votre Service Après-vente.

Symptôme	Cause possible/Solution
Le lave-linge ne démarre pas :	<p>Le hublot n'est pas fermé. <b>E40</b></p> <ul style="list-style-type: none"> <li>• Fermez correctement le hublot.</li> </ul> <p>L'appareil n'est pas correctement branché.</p> <ul style="list-style-type: none"> <li>• Branchez l'appareil.</li> </ul> <p>La prise n'est pas alimentée.</p> <ul style="list-style-type: none"> <li>• Vérifiez votre installation électrique domestique.</li> </ul> <p>Le fusible de l'installation électrique est endommagé.</p> <ul style="list-style-type: none"> <li>• Remplacez le fusible.</li> </ul> <p>Le sélecteur n'a pas été correctement positionné et la touche <b>7</b> n'est pas enclenchée.</p> <ul style="list-style-type: none"> <li>• Tournez le sélecteur et appuyez sur la touche <b>7</b>.</li> </ul> <p>Le départ différé a été sélectionné.</p> <ul style="list-style-type: none"> <li>• Si le linge doit être lavé immédiatement, annulez le départ différé.</li> </ul> <p>La sécurité enfants a été activée.</p> <ul style="list-style-type: none"> <li>• Désactivez la sécurité enfants.</li> </ul>

Symptôme	Cause possible/Solution
L'appareil n'est pas approvisionné en eau :	<p>Le robinet d'arrivée d'eau est fermé. <b>E10</b></p> <ul style="list-style-type: none"> <li>• Ouvrez le robinet d'arrivée d'eau.</li> </ul> <p>Le tuyau d'arrivée d'eau est écrasé ou plié. <b>E10</b></p> <ul style="list-style-type: none"> <li>• Vérifiez le raccordement du tuyau d'arrivée d'eau.</li> </ul> <p>Le filtre du tuyau d'arrivée d'eau ou du robinet est obstrué. <b>E10</b></p> <ul style="list-style-type: none"> <li>• Nettoyez les filtres du tuyau d'arrivée d'eau. (Pour plus d'informations, voir le chapitre « Nettoyage des filtres du tuyau d'arrivée d'eau »).</li> </ul> <p>Le hublot n'est pas correctement fermé. <b>E40</b></p> <ul style="list-style-type: none"> <li>• Fermez correctement le hublot.</li> </ul>
L'appareil se remplit d'eau mais vidange immédiatement :	<p>La crosse de vidange est positionnée trop bas.</p> <ul style="list-style-type: none"> <li>• Reportez-vous au paragraphe intitulé « Vidange ».</li> </ul>
L'appareil ne vidange pas et/ou n'essore pas :	<p>Le tuyau de vidange est écrasé ou plié. <b>E20</b></p> <ul style="list-style-type: none"> <li>• Vérifiez le raccordement du tuyau de vidange.</li> </ul> <p>La pompe de vidange est obstruée. <b>E20</b></p> <ul style="list-style-type: none"> <li>• Nettoyez la pompe de vidange.</li> </ul> <p>Vous avez sélectionné une option ou un programme qui prévoit de garder l'eau dans la cuve à la fin du programme ou qui élimine les phases d'essorage.</p> <ul style="list-style-type: none"> <li>• Sélectionnez le programme de vidange ou d'essorage.</li> </ul> <p>Le linge n'est pas correctement réparti dans le tambour.</p> <ul style="list-style-type: none"> <li>• Répartissez le linge dans le tambour.</li> </ul>



Symptôme	Cause possible/Solution
<b>Il y a de l'eau au pied de l'appareil :</b>	<p>Vous avez utilisé trop de lessive ou une lessive qui n'est pas adaptée au lavage en machine (trop de mousse).</p> <ul style="list-style-type: none"> <li>• Réduisez la quantité de lessive ou utilisez une autre lessive mieux adaptée.</li> </ul> <p>Vérifiez que les raccordements des tuyaux sont étanches. Il n'est pas toujours facile de voir si de l'eau s'écoule le long d'un tuyau ; vérifiez s'il est mouillé.</p> <ul style="list-style-type: none"> <li>• Vérifiez le raccordement du tuyau d'arrivée d'eau.</li> </ul> <p>Le tuyau de vidange ou d'alimentation est endommagé.</p> <ul style="list-style-type: none"> <li>• Remplacez-le si nécessaire.</li> </ul> <p>Le bouchon du petit tuyau d'évacuation n'a pas été remis en place ou bien le filtre n'a pas été revissé correctement après le nettoyage de la pompe.</p> <ul style="list-style-type: none"> <li>• Bouchez à nouveau le petit tuyau d'évacuation ou revissez le filtre à fond.</li> </ul>
<b>Les résultats de lavage ne sont pas satisfaisants :</b>	<p>Vous avez utilisé trop peu de lessive ou une lessive qui ne convient pas au lavage en machine.</p> <ul style="list-style-type: none"> <li>• Augmentez la quantité de lessive ou utilisez une autre lessive mieux adaptée.</li> </ul> <p>Les taches tenaces n'ont pas été préalablement traitées.</p> <ul style="list-style-type: none"> <li>• Utilisez des produits du commerce pour traiter les taches tenaces.</li> </ul> <p>Vous avez sélectionné un programme ou une température de lavage inadapté.</p> <ul style="list-style-type: none"> <li>• Vérifiez d'avoir sélectionné la bonne température ou le bon programme.</li> </ul> <p>Il y a trop de linge.</p> <ul style="list-style-type: none"> <li>• Réduisez la charge.</li> </ul>
<b>Le hublot ne s'ouvre pas :</b>	<p>Le programme n'est pas terminé.</p> <ul style="list-style-type: none"> <li>• Attendez la fin du cycle de lavage.</li> </ul> <p>Le dispositif de verrouillage du hublot n'est pas désactivé.</p> <ul style="list-style-type: none"> <li>• Patientez jusqu'à ce que le symbole <b>7.5</b> se soit éteint.</li> </ul> <p>Il y a de l'eau dans le tambour.</p> <ul style="list-style-type: none"> <li>• Sélectionnez le programme de vidange ou d'essorage pour évacuer l'eau.</li> </ul>

Symptôme	Cause possible/Solution
L'appareil vibre ou est bruyant :	<p>Vous n'avez pas retiré l'emballage ou les dispositifs de protection utilisés pour le transport.</p> <ul style="list-style-type: none"> <li>• Vérifiez la bonne installation de l'appareil.</li> </ul> <p>Vous n'avez pas réglé les pieds.</p> <ul style="list-style-type: none"> <li>• Vérifiez que l'appareil est à niveau.</li> </ul> <p>Le linge n'est pas correctement réparti dans le tambour.</p> <ul style="list-style-type: none"> <li>• Répartissez le linge dans le tambour.</li> </ul> <p>Il y a trop peu de linge dans le tambour.</p> <ul style="list-style-type: none"> <li>• Chargez plus de linge.</li> </ul>
L'essorage démarre tardivement ou l'appareil n'essore pas :	<p>Le dispositif de sécurité anti-balourd électronique s'est activé parce que le linge n'est pas bien réparti dans le tambour. Pour mieux répartir le linge, le tambour effectue des rotations dans les deux sens et ce jusqu'à ce qu'il n'y ait plus de balourd. Ensuite, l'appareil procède normalement à l'essorage. Cependant, si au bout de quelques minutes, la charge n'est toujours pas correctement répartie, l'essorage final n'est pas effectué.</p> <ul style="list-style-type: none"> <li>• La charge de linge n'est peut-être pas suffisante, ajoutez du linge, répartissez le linge manuellement puis sélectionnez le programme Essorage.</li> </ul>
L'appareil ne sèche pas ou le séchage n'est pas satisfaisant :	<p>Le temps de séchage n'a pas été sélectionné.</p> <ul style="list-style-type: none"> <li>• Sélectionnez le temps de séchage.</li> </ul> <p>Le robinet d'arrivée d'eau est fermé. <i>E10</i></p> <ul style="list-style-type: none"> <li>• Ouvrez le robinet d'arrivée d'eau.</li> </ul> <p>La pompe de vidange est obstruée. <i>E20</i></p> <ul style="list-style-type: none"> <li>• Nettoyez la pompe de vidange.</li> </ul> <p>Le tambour est surchargé.</p> <ul style="list-style-type: none"> <li>• Réduisez la charge.</li> </ul> <p>Un programme, une durée ou un degré de séchage adéquat n'a pas été sélectionné.</p> <ul style="list-style-type: none"> <li>• Sélectionnez un programme, une durée ou un degré de séchage correct.</li> </ul>
L'appareil fait un bruit inhabituel :	<p>L'appareil est équipé d'un moteur qui, par rapport aux moteurs traditionnels, émet un bruit particulier. Ce nouveau moteur permet un démarrage en douceur lors de l'essorage et une répartition plus uniforme du linge dans le tambour, ainsi qu'une stabilité accrue de l'appareil.</p>
On ne voit pas d'eau dans le tambour :	<p>Les machines fabriquées selon des technologies modernes fonctionnent de façon beaucoup plus économique, en utilisant moins d'eau que les anciens modèles, sans que cela n'affecte les performances.</p>

Symptôme	Cause possible/Solution
L'écran affiche le code d'alarme. <b>EFO</b> :	<p>Le système de sécurité anti-débordement s'est déclenché.</p> <ul style="list-style-type: none"> <li>Débranchez l'appareil, fermez le robinet d'arrivée d'eau et contactez le service après-vente de votre magasin vendeur.</li> </ul>

S'il n'est pas possible de remédier à l'anomalie ou de la localiser, contactez votre service après-vente. Lorsque vous appelez le service après-vente, indiquez le modèle, le numéro de série et de produit et la date d'achat de l'appareil : le centre aura besoin de ces informations.

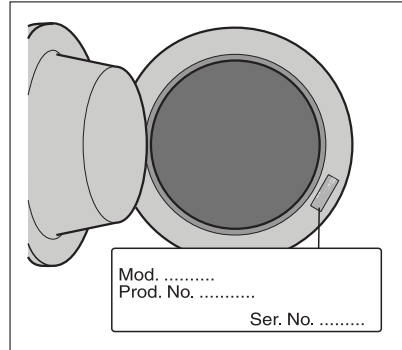

## Caractéristiques techniques

Dimensions	Largeur	60 cm
	Hauteur	82 cm
	Profondeur	63 cm
Branchement électrique Tension - Puissance totale - Fusible	Les informations concernant le branchement électrique figurent sur la plaque signalétique apposée sur le bord intérieur du hublot de l'appareil.	
Pression de l'eau d'alimentation	Minimale	0,05 MPa
	Maximale	0,8 MPa
Charge maximale	Coton	8 kg
Charge max. à sec	Coton	4 kg
	Coton grande capacité	6 kg
	Synthétique	3 kg
Vitesse d'essorage	Maximale	1400 tr/min

## Valeurs de consommation

Programme	Consommation d'énergie (kWh)	Consommation d'eau (litres)	Durée du programme (minutes)
Coton blanc 95°	2.5	62	<b>Pour la durée des programmes, reportez-vous à l'affichage.</b>
Coton 60°	1.7	63	

Programme	Consommation d'énergie (kWh)	Consommation d'eau (litres)	Durée du programme (minutes)
Programme coton économie d'énergie 60° 1)	1.36	60	<b>ge du bandeau de commande.</b>
Coton 40°	0.97	62	
Synthétiques 40°	0.55	51	
Déliçats 40°	0.53	67	
Laine/Lavage main 30°	0.32	64	

1) Le programme « Coton économie d'énergie » à 60°C pour une charge de 8 kg est le programme de référence pour les données de l'étiquette d'énergie, conformément aux normes CEE 92/75.



Les données de consommation qui figurent dans le tableau sont fournies à titre indicatif, car elles peuvent varier en fonction de la quantité et du type de linge, de la température d'arrivée de l'eau ainsi que de la température ambiante. Elles se réfèrent à la température la plus élevée pour chaque programme.

## Instructions d'installation

### Installation

#### Débridage

Avant la première utilisation de l'appareil, il est impératif d'enlever les dispositifs de sécurité et l'emballage mis en place pour le transport. Conservez ces dispositifs de sécurité ; ils devront être remontés pour tout autre transport de l'appareil.

- Après avoir enlevé les protections de transport, appuyez avec soin l'appareil sur la partie arrière pour retirer le bloc en polystyrène qui constitue le socle de l'emballage.

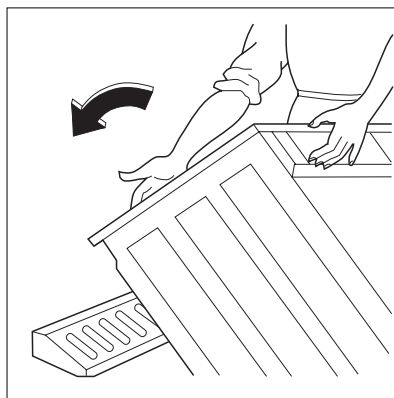

2. Redressez l'appareil et retirez la fixation du câble d'alimentation électrique et du tuyau de vidange placée à l'arrière de l'appareil.

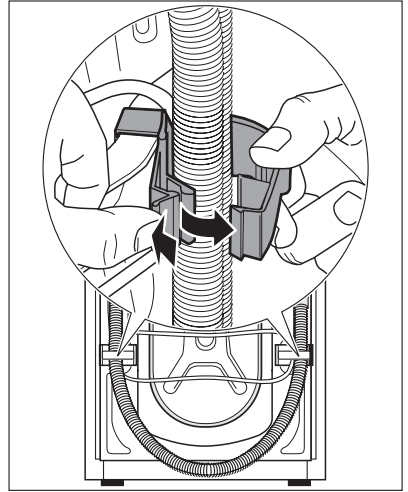

3. Dévissez les trois vis à l'aide de la clé fournie avec le lave-linge.

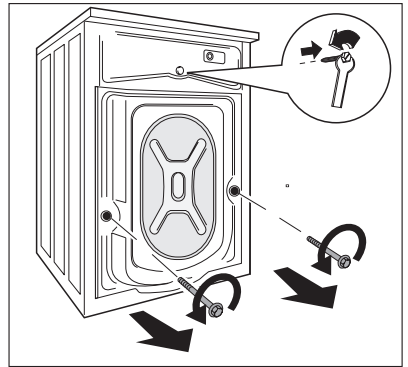

4. Enlevez avec soin les goujons en plastique correspondants.

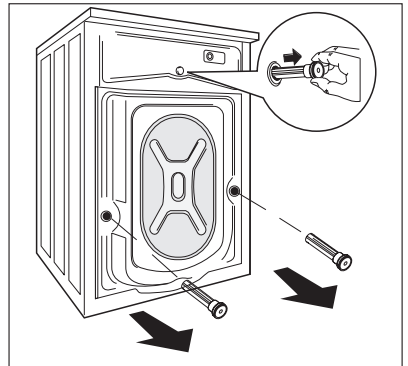

- Ouvrez le hublot, sortez le tuyau d'arrivée d'eau du tambour et enlevez le bloc en polystyrène fixé sur le joint du hublot.

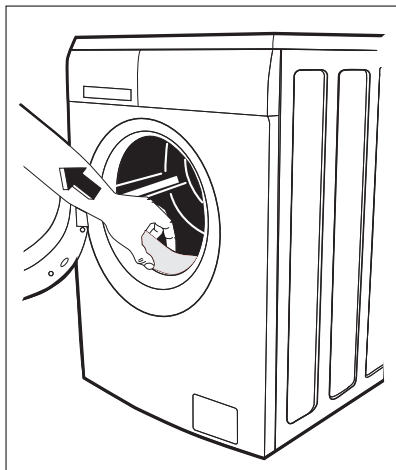

- Bouchez l'ouverture centrale supérieure et les deux ouvertures en bas à l'aide des caches en plastique correspondants, placés à l'intérieur de l'enveloppe contenant la notice d'utilisation.
- Raccordez le tuyau d'arrivée d'eau comme indiqué au paragraphe "Arrivée d'eau".

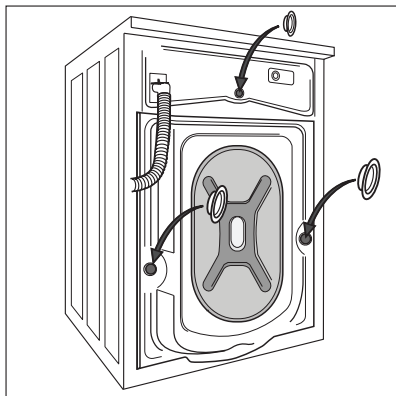

## Emplacement et mise à niveau

Placez l'appareil sur un sol plat et dur.

Veillez à ce que la circulation d'air autour de l'appareil ne soit pas entravée par des moquettes, tapis, etc., et veillez à ce que l'appareil ne touche pas le mur ou les autres meubles de la cuisine.

Si vous l'installez sur de petits carreaux, prévoyez une protection en caoutchouc.

Ne placez jamais de cales en carton, en bois ou autre sous l'appareil pour compenser l'irrégularité du sol.

Si, pour des raisons d'encombrement, l'installation de l'appareil directement à côté d'une cuisinière à gaz ou à charbon est inévitable, insérez entre la cuisinière et la lavante-séchante une plaque isolante, qui doit être recouverte d'une feuille d'aluminium du côté de la cuisinière.

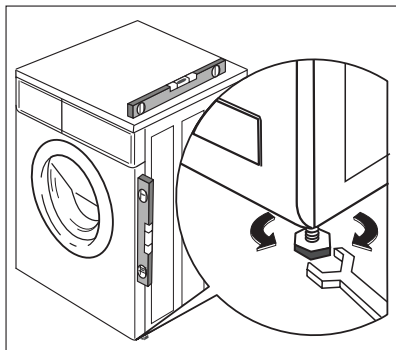

Le lave-linge ne doit jamais être installé dans un local où la température peut être inférieure à 0°C.

Le tuyau d'arrivée d'eau et le tuyau de vidange ne doivent pas être pliés.

Une fois installé, assurez-vous que l'appareil est d'accès facile afin de permettre à un technicien de le réparer dans l'éventualité d'une panne.

Placez l'appareil à l'endroit choisi et procédez soigneusement à la mise à niveau, en agissant sur les vérins prévus à cet effet. Si nécessaire, contrôlez la mise à niveau à l'aide d'un niveau à bulle d'air. Ajustez si nécessaire. Ne placez jamais de cales en carton, en bois ou autre sous l'appareil pour compenser l'irrégularité du sol.

## Arrivée d'eau

Le tuyau d'alimentation livré avec l'appareil se trouve dans le tambour.

**Cet appareil est conçu pour être raccordé à l'eau froide.**

**Pour le raccordement, n'employez jamais un tuyau déjà utilisé précédemment.**

1. Ouvrez le hublot et sortez le tuyau.
2. Branchez le tuyau d'alimentation à l'appareil.



**Ne placez jamais les tuyaux d'arrivée d'eau verticalement. Orientez le tuyau de biais à gauche ou à droite selon l'emplacement du robinet de l'eau.**

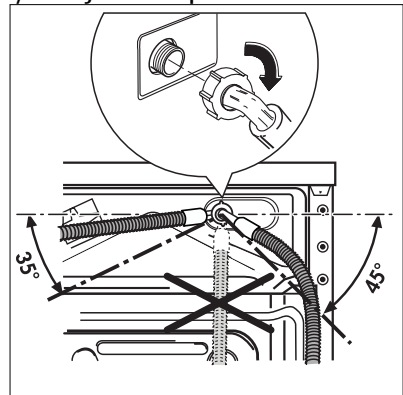

3. Pour ajuster l'orientation du raccord du tuyau d'alimentation, dévissez la bague de serrage placée à l'arrière de l'appareil. Après avoir positionné le tuyau d'alimentation, veillez à revisser correctement la bague de serrage pour éviter toute fuite.
4. Vissez le raccord du tuyau d'alimentation sur le nez fileté du robinet d'arrivée d'eau (20 x 27). Utilisez toujours le tuyau livré avec l'appareil. Vissez correctement pour éviter toute fuite.

Le tuyau d'alimentation ne doit pas être rallongé. S'il est trop court et que vous ne souhaitez pas déplacer le robinet, vous devrez acheter un nouveau tuyau conçu pour ce type d'utilisation.

L'installation doit être conforme au règlement de construction et aux directives de la compagnie locale de distribution d'eau. Vérifiez la pression de l'eau minimum requise pour

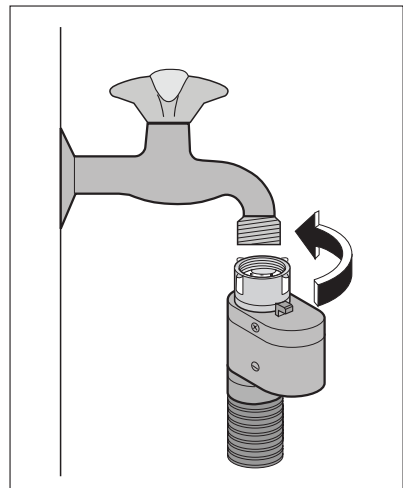

permettre le fonctionnement sûr de ce lave-linge dans le chapitre " Caractéristiques techniques ".

## Dispositif d'arrêt de l'eau

Le tuyau d'alimentation est équipé d'un dispositif de protection contre les dégâts des eaux. Si le tuyau inférieur devait se détériorer à cause d'une usure naturelle, ce dispositif bloquera l'arrivée d'eau à l'appareil. Ce défaut est signalé par l'apparition d'un secteur rouge dans la fenêtre " A ". Dans ce cas, fermez le robinet d'arrivée d'eau et appelez un service après-vente.

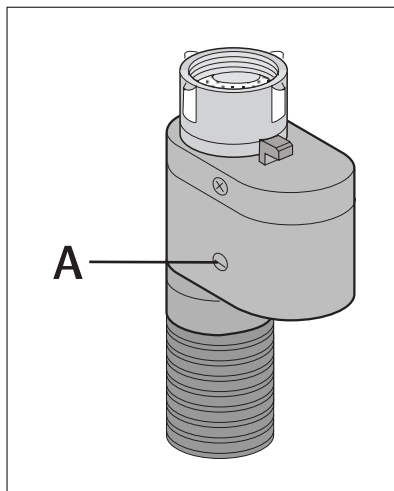

## Vidange de l'eau

L'extrémité du tuyau de vidange peut être positionnée de trois façons :

1. **Sur le bord d'un lavabo à l'aide d'un guide en plastique livré avec l'appareil.**

Dans ce cas, assurez-vous que l'extrémité du tuyau ne peut pas être décrochée lorsque l'appareil est en cours de vidange.

A cet effet, vous pouvez fixer le tuyau au robinet à l'aide d'une ficelle ou le fixer au mur.

2. **Dans un conduit de vidange (ou dans une dérivation de la vidange d'un lavabo).** Le branchement doit être prévu à une hauteur minimale de 60 cm du sol.

3. **Dans un conduit à une hauteur dont la distance au sol** doit être comprise entre 60 cm et 90 cm.

Il est indispensable de prévoir une entrée d'air à l'extrémité du tuyau de vidange pour éviter tout siphonnage éventuel.

En outre, le tuyau de vidange ne devra former aucun coude. Il devra être placé au niveau du sol, la crosse devra se trouver à la hauteur indiquée précédemment.

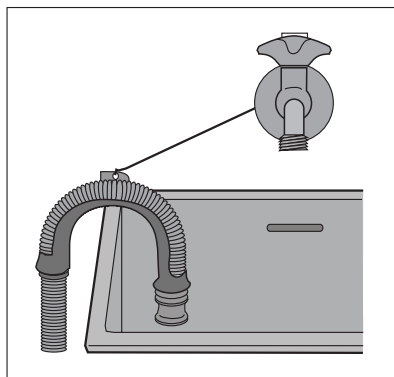



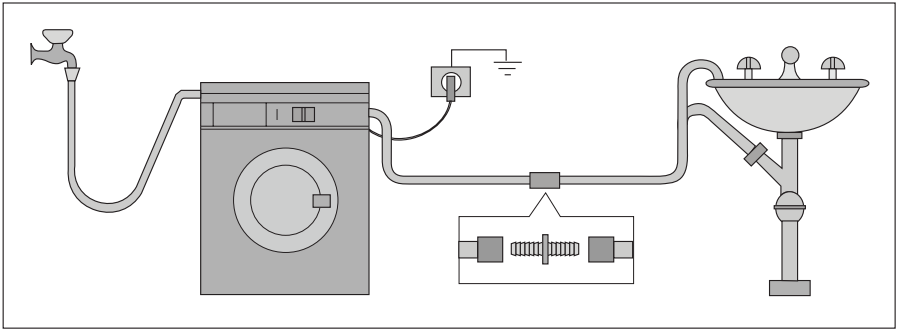

Le tuyau de vidange peut être allongé jusqu'à 4 mètres maximum. Un tuyau de vidange supplémentaire et un raccord sont disponibles auprès de votre service après-vente. L'inobservation de ces règles pourrait entraîner un fonctionnement anormal de votre appareil.

## Branchement électrique

Les informations concernant le branchement électrique figurent sur la plaque signalétique apposée sur le bord intérieur du hublot de l'appareil.

Vérifiez que le compteur de l'abonné et les fusibles peuvent supporter l'intensité absorbée par la machine compte tenu des autres appareils électriques branchés.



### AVERTISSEMENT

**Branchez l'appareil sur une prise reliée à la terre.**



### AVERTISSEMENT

**Le fabricant décline toute responsabilité en cas de dommage ou blessure, suite au non-respect des consignes de sécurité mentionnées dans ce chapitre.**



### AVERTISSEMENT

**L'appareil une fois installé, assurez-vous que le câble d'alimentation est facilement accessible.**



### AVERTISSEMENT

**Le remplacement du câble d'alimentation de l'appareil doit être effectué par le service après-vente de votre magasin vendeur.**

## En matière de protection de l'environnement

Le symbole  sur le produit ou son emballage indique que ce produit ne peut être traité comme déchet ménager. Il doit être remis au point de collecte dédié à cet effet (collecte et recyclage du matériel électrique et électronique).

En procédant à la mise au rebut de l'appareil dans les règles de l'art, nous préservons l'environnement et notre sécurité, s'assurant ainsi que les déchets seront traités dans des conditions optimum.

Pour obtenir plus de détails sur le recyclage de ce produit, veuillez prendre contact avec les services de votre commune ou le magasin où vous avez effectué l'achat.

## Matériaux d'emballage

Tous les matériaux marqués du symbole  sont recyclables.

>PE<=polyéthylène

>PS<=polystyrène

>PP<=polypropylène

Vous pouvez les déposer dans des conteneurs de collecte adaptés pour qu'ils puissent être recyclés.

## Conseils écologiques

Pour réaliser des économies d'eau et d'énergie, et ainsi contribuer à la protection de l'environnement, nous vous recommandons de respecter les conseils suivants :

- Le linge normalement sale ne nécessite pas de pré-lavage : vous réaliserez des économies de lessive, d'eau et de temps (l'environnement s'en trouvera également protégé !).
- L'appareil fonctionne de manière plus économique s'il est rempli à pleine capacité en veillant toutefois à ne pas surcharger le tambour.
- Les taches et les petites salissures peuvent être éliminées au moyen d'un pré-traitement adéquat ; le linge peut alors être lavé à une température plus basse.
- Dosez la lessive en fonction de la dureté de l'eau, du degré de salissure des articles ainsi que de la charge de linge à laver.



[www.electrolux.com](http://www.electrolux.com)



Vous pouvez commander des accessoires, consommables et pièces détachées via notre magasin online sur:

[www.aeg-electrolux.be](http://www.aeg-electrolux.be)

132951280-00-522009