

*Thinking of you*

 **Electrolux**

Stick mixer 11..

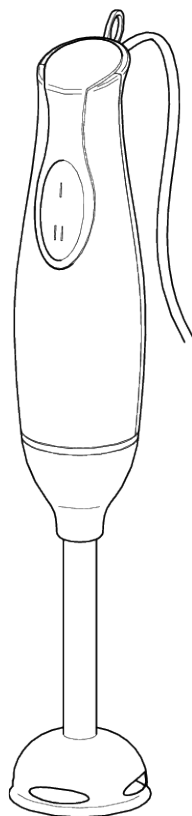

<b>D</b> Gebrauchsanweisung .....	4	<b>PL</b> Instrukcja obsługi .....	60
<b>GB</b> Operating instructions .....	8	<b>H</b> Használati útmutató .....	64
<b>F</b> Mode d'emploi .....	12	<b>GR</b> Οδηγίες χρήσεως .....	68
<b>NL</b> Gebruiksaanwijzing .....	16	<b>RUS</b> Руководство по эксплуатации .....	73
<b>I</b> Istruzioni per l'uso .....	20	<b>SLO</b> Navodila za uporabo .....	77
<b>E</b> Instrucciones de uso .....	24	<b>EST</b> Kasutusjuhend .....	81
<b>P</b> Instruções de utilização .....	28	<b>LV</b> Eksploatacijas instrukcija .....	85
<b>S</b> Bruksanvisning .....	32	<b>LT</b> Naudojimo instrukcija .....	89
<b>FIN</b> Käyttöohje .....	36	<b>HR</b> Upute za rad .....	93
<b>DK</b> Brugsanvisning .....	40	<b>SCG</b> Uputstvo za upotrebu .....	97
<b>N</b> Bruksanvisning .....	44	<b>RO</b> Instrucțiuni de utilizare .....	101
<b>CZ</b> Návod k použití .....	48	<b>BG</b> инструкции за употреба .....	105
<b>SK</b> Návod na používanie .....	52	<b>UA</b> Інструкція з експлуатації .....	110
<b>TR</b> Kullanma kılavuzu .....	56		

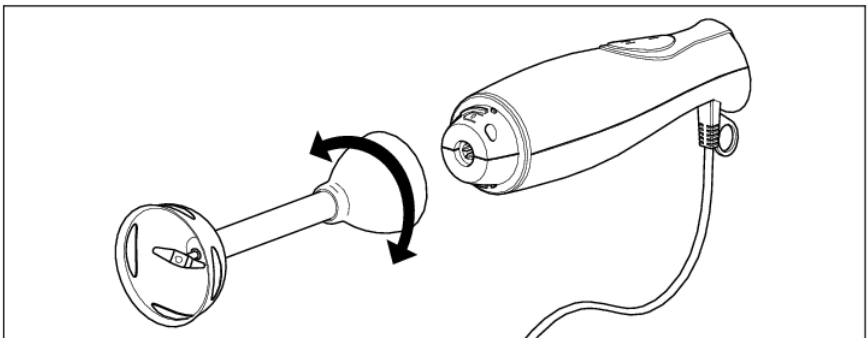
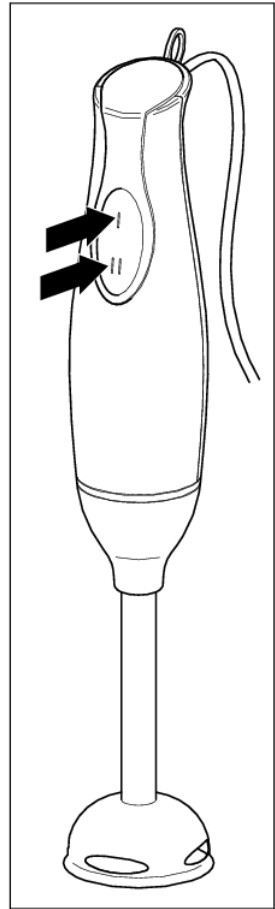
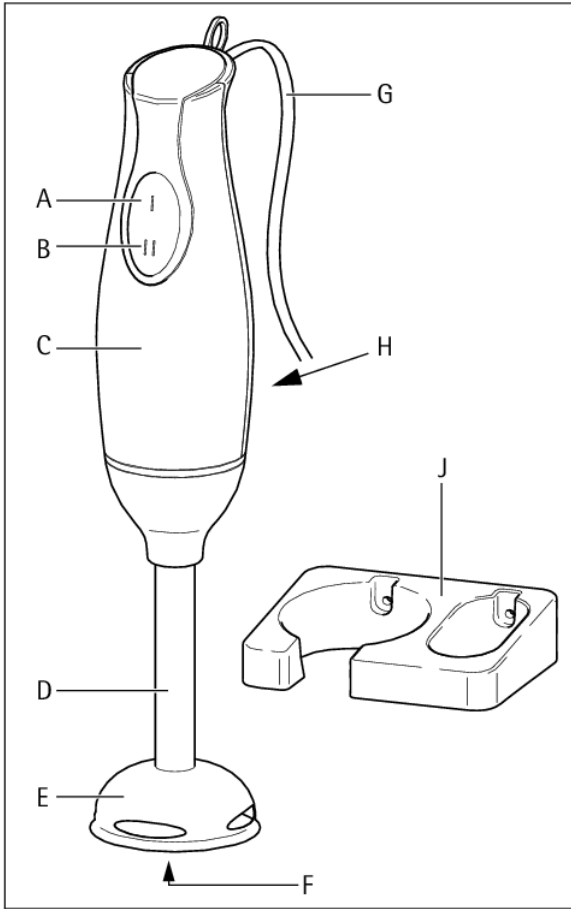

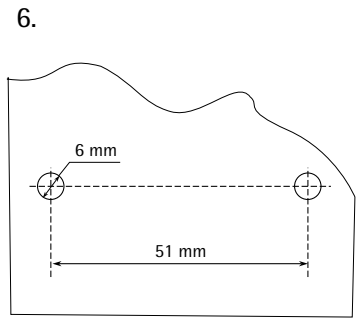
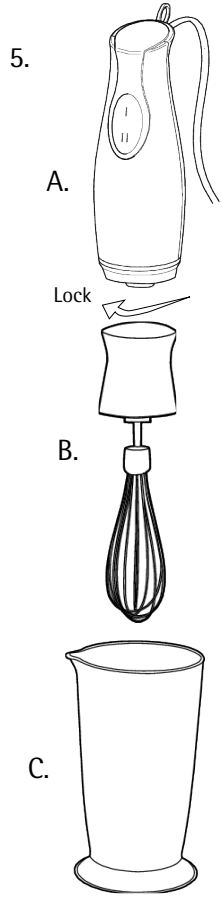
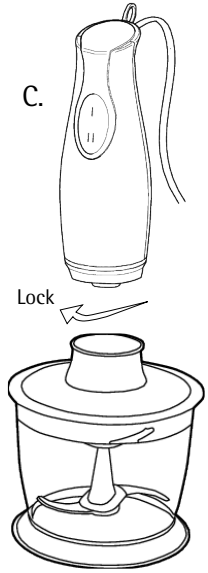
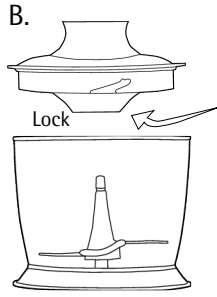
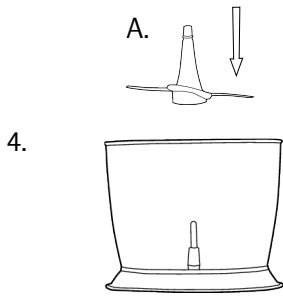

## **D** Sehr geehrte Kundin, sehr geehrter Kunde,

lesen Sie bitte diese Gebrauchsanweisung sorgfältig durch.

Beachten Sie vor allem die Sicherheitshinweise auf den ersten Seiten dieser Gebrauchsanweisung! Bewahren Sie bitte die Gebrauchsanweisung zum späteren Nachschlagen auf. Geben Sie diese an eventuelle Nachbesitzer des Gerätes weiter.



Mit dem Warndreieck und/oder durch Signalwörter (**Warnung!**, **Vorsicht!**, **Achtung!**) sind Hinweise hervorgehoben, die für Ihre Sicherheit oder für die Funktionsfähigkeit des Gerätes wichtig sind. Bitte unbedingt beachten.



Dieses Zeichen leitet Sie Schritt für Schritt beim Bedienen des Gerätes.



Nach diesem Zeichen erhalten Sie ergänzende Informationen zur Bedienung und praktischen Anwendung des Gerätes.



Mit dem Kleeblatt sind Tipps und Hinweise zum wirtschaftlichen und umweltschonenden Einsatz des Gerätes gekennzeichnet.

## Gerätebeschreibung (Bild 1)

- A Schalter für Geschwindigkeit I
- B Schalter für Geschwindigkeit II
- C Motorteil
- D Mixstab
- E Messerschutz
- F Mixmesser
- G Anschlußleitung
- H Typschild
- J Wandhalter



## Sicherheitshinweise

Die Sicherheit dieses Geräts entspricht den anerkannten Regeln der Technik und dem Gerätesicherheitsgesetz. Dennoch sehen wir uns als Hersteller veranlasst, Sie mit den nachfolgenden Sicherheitshinweisen vertraut zu machen.

### Allgemeine Sicherheit

- Das Gerät darf nur an ein Stromnetz angeschlossen werden, dessen Spannung und Frequenz mit der Angabe auf dem Typschild übereinstimmt!
- Nehmen Sie das Gerät niemals in Betrieb, wenn
  - die Anschlußleitung beschädigt ist,
  - das Gehäuse beschädigt ist.
- Den Netzstecker nie an der Anschlußleitung aus der Steckdose ziehen.
- Wenn die Anschlußleitung dieses Gerätes beschädigt wird, muss sie durch den Hersteller oder seinen Kundendienst oder eine ähnliche qualifizierte Person ersetzt werden, um Gefährdungen zu vermeiden.
- Reparaturen an diesem Gerät dürfen nur von Fachkräften durchgeführt werden. Durch unsachgemäße Reparaturen können erhebliche Gefahren entstehen. Wenden Sie sich im Reparaturfall an den Kundendienst oder an Ihren autorisierten Fachhändler.
- Der Hersteller haftet nicht für eventuelle Schäden, die durch nicht bestimmungsgemäßen Gebrauch oder falsche Bedienung verursacht werden.
- Dieses Gerät ist nicht dazu bestimmt, von Personen (einschließlich Kinder), die aufgrund Ihrer Unerfahrenheit oder Unkenntnis nicht in der Lage sind es sicher zu bedienen oder von Personen (einschließlich Kinder) mit eingeschränkten physischen, sensorischen oder geistigen Fähigkeiten, benutzt oder betrieben zu werden, es sei denn sie wurden durch eine für sie verantwortliche Person angewiesen wie das Gerät sicher zu benutzen ist und anfänglich von ihr beaufsichtigt.

### Sicherheit von Kindern

- Personen (einschließlich Kindern) mit eingeschränkten körperlichen, sensorischen oder geistigen Fähigkeiten oder mit fehlender Erfahrung und Kenntnissen dürfen dieses Gerät nur unter Aufsicht oder nach Anleitung durch eine für ihre Sicherheit verantwortliche Person benutzen.
- Kinder müssen beaufsichtigt werden, um zu gewährleisten, dass diese mit dem Gerät nicht spielen.
- Lassen Sie das Gerät nicht unbeaufsichtigt laufen und wahren Sie gegenüber Kindern eine besondere Aufsichtspflicht!

**Das sollten Sie beim Betrieb des Gerätes beachten**

- Greifen Sie nie bei laufendem Gerät mit den Fingern in den Bereich des Mixmessers. Es besteht Verletzungsgefahr!
- Beim Pürieren keine Finger oder Utensilien in den Behälter stecken, um das Risiko schwerer Verletzungen bzw. einer Beschädigung des Mixers zu verringern. Ein Schaber kann verwendet werden, jedoch nur, wenn der Mixer nicht in Betrieb ist.
- Nehmen Sie das Gerät nie mit nassen Händen in Betrieb.
- Mit dem Gerät dürfen keine Farben (Lacke, Polyester usw.) gerührt werden – Explosionsgefahr!
- Das Gerät nicht in heissem Fett betreiben – Spritz- und Verbrennungsgefahr!
- Vor allen Reinigungs- und Pflegearbeiten ist das Gerät auszuschalten und der Netzstecker zu ziehen.
- Reinigen Sie den Motorteil nie unter fließendem Wasser oder im Spülwasser.
- Vermeiden Sie es, den Mixstab länger als max. 15 Sekunden trocken laufen zu lassen.
- Der Mixstab darf nur bei vom Netz getrenntem Gerät aufgesetzt bzw. vom Gerät abgenommen werden.
- Der Stabmixer kann die Lebensmittel in jedem Gefäß verarbeiten. Am besten geeignet sind jedoch handelsübliche Rührgefäße aus Kunststoff, wenn diese hoch genug, entsprechend abgerundet und rutschfest sind.
- Zur Verringerung des Verletzungsrisikos vor dem Aufsetzen der Schneideklinge auf die Basis immer erst den Arbeitsbehälter ordnungsgemäß aufstellen.
- Vor dem Einschalten des Geräts muss der Deckel des Zerkleinerers sicher geschlossen sein.
- Das Gerät nur einschalten, wenn sich das Arbeitswerkzeug in dem Gefäß mit den zu verarbeitenden Lebensmitteln befinden. Warten Sie immer den Stillstand des Werkzeugs ab, bevor Sie das Gefäß entfernen.

- Halten Sie keine harten Gegenstände (Löffel, Messer, Quirle) in das laufende Werkzeug und greifen Sie nicht mit der Hand hinein. Zerkleinern Sie mit dem Mixstab keine harten Lebensmittel, wie Nüsse oder Eiswürfel. Es besteht Verletzungsgefahr! Das Gerät eignet sich nicht zum Zerkleinern von Eis oder zum Mahlen harter, trockener Produkte, wie Nüsse oder Bonbons. Die Klinge könnte dadurch stumpf werden.
- Die Verwendung von Zubehör, das nicht vom Hersteller empfohlen wurde, kann zu Verletzungen führen.
- **Gerät nur für den vorgesehenen Zweck verwenden.**
- Das ausgeschaltete Gerät zur Ablage nicht aufrecht abstellen, sondern hinlegen, da sonst Unfallgefahr besteht.
- Nach Beendigung der Arbeiten ist das Gerät auszuschalten und der Netzstecker zu ziehen.

## Entsorgung



### Verpackungsmaterial

Die Verpackungsmaterialien sind umweltverträglich und wiederverwertbar. Die Kunststoffteile sind gekennzeichnet, z. B. >PE<, >PS< etc Entsorgen Sie die Verpackungsmaterialien entsprechend ihrer Kennzeichnung bei den kommunalen Entsorgungsstellen in den dafür vorgesehenen Sammelbehältern.



### Altgerät



Das Symbol  auf dem Produkt oder seiner Verpackung weist darauf hin, dass dieses Produkt nicht als normaler Haushaltsabfall zu behandeln ist, sondern an einem Sammelpunkt für das Recycling von elektrischen und elektronischen Geräten abgegeben werden muss. Durch Ihren Beitrag zum korrekten Entsorgen dieses Produkts schützen Sie die Umwelt und die Gesundheit Ihrer Mitmenschen. Umwelt und Gesundheit werden durch falsches Entsorgen gefährdet. Weitere Informationen über das Recycling dieses Produkts erhalten Sie von Ihrem Rathaus, Ihrer Müllabfuhr oder dem Geschäft, in dem Sie das Produkt gekauft haben.

## Bedienung

Mit dem Stabmixer können Sie z.B.

- Mixgetränke herstellen,
- Flüssigkeiten mischen,
- Obst und Gemüse zerkleinern,
- Emulsionen herstellen (z.B. Mayonnaise, Soßen, Cremes, Remouladen, Quark- und Joghurtspeisen etc.),
- gekochte Gemüsesuppe und gekochte Babynahrung pürieren,
- Cocktails und Shakes zubereiten.



## Inbetriebnahme

-  Vor der ersten Inbetriebnahme sollten Sie den Mixstab aus hygienischen Gründen reinigen.

Den Mixstab vor dem Verwenden gut abtrocknen.

**Mixstab aufsetzen/abnehmen (Bild 3)**

-  Vor dem Aufsetzen bzw. Abnehmen des Mixstabes Gerät ausschalten und Netzstecker ziehen!

-  Mixstab auf den Motorteil setzen und durch Drehen im Uhrzeigersinn einrasten.
-  Zum Abnehmen den Mixstab mit einer Drehung gegen den Uhrzeigersinn entriegeln.

## Arbeiten mit dem Stabmixer

-  Sie können das Gerät bis zu 1 Minute lang ohne Unterbrechung benutzen. Lassen Sie das Gerät danach mindestens 1 Minute abkühlen.

-  Wichtig: Die Klingen sind sehr scharf, mit Vorsicht handhaben. Vergewissern Sie sich, dass der Stabmixer vom Netzstrom getrennt ist, bevor Sie Zubehörteile anbringen bzw. entfernen.

-  Stabmixer in das zu verarbeitende Lebensmittel eintauchen und mit Schalter A (Geschwindigkeit I) bzw. B (Geschwindigkeit II) einschalten (Bild 2).

Beginnen Sie alle Arbeiten mit Geschwindigkeit I. Sie vermeiden so das Aufstäuben pulvriger Substanzen und das Verspritzen von Flüssigkeiten. Durch leichtes Auf- und Abbewegen des Mixstabes kann die zu bearbeitende Masse am besten durchgearbeitet werden. Achten Sie dabei darauf, dass

- der Mixstab nicht tiefer als 2/3 seiner Länge in der Mixmasse eintaucht,
- der Mixbecher nicht mehr als 2/3 gefüllt ist (Spritzgefahr).

## Arbeiten mit dem Zerkleinerer (ESTM1155) Abbildung 4.

-  Die maximale Betriebsdauer mit Hochgeschwindigkeit darf jeweils 1 Minute nicht überschreiten und zwischen zwei aufeinander folgenden Durchgängen ist eine Ruhezeit von 1 Minute einzuhalten.

-  Arbeitsbehälter auf eine saubere, ebene Oberfläche stellen.

-  Edelstahlklinge in den Arbeitsbehälter einsetzen, wie in Position A gezeigt.

-  Das Gut einfüllen.

**Hinweis: Knochen vom Fleisch entfernen, in Stücke (etwa 10–15 mm) schneiden, dann das Fleisch in den Behälter geben. Bei jedem Zerkleinerungsvorgang können jeweils maximal 200 g Fleisch verarbeitet werden.**

-  Deckel am Arbeitsbehälter anbringen und im Uhrzeigersinn drehen, bis er einrastet (siehe Position B). Zum Abnehmen des Deckels in die Gegenrichtung drehen.

-  Den oberen Teil des Zerkleinerers in die Öffnung des Deckels einführen und im Uhrzeigersinn drehen, bis er einrastet (siehe Position C).







-  Gerät einstecken und Schalter drücken, um den Betrieb zu starten.

-  Zum Anhalten des Geräts Schalter oben an der Motoreinheit loslassen.

-  **Vorsicht: Zur Verringerung des Verletzungsrisikos vor dem Aufsetzen der Schneideklinge auf die Basis immer erst den Arbeitsbehälter ordnungsgemäß aufstellen.**



**Vor dem Einschalten des Geräts muss der Deckel des Zerkleinerers sicher geschlossen sein.**

## Arbeiten mit dem Schlagbesen (ESTM1155) Abbildung 5.

-  Die maximale Betriebsdauer mit Hochgeschwindigkeit darf jeweils 1 Minute nicht überschreiten und zwischen zwei aufeinander folgenden Durchgängen ist eine Ruhezeit von 1 Minute einzuhalten.
-  Zum Anbringen des Schlagbesens an der Motoreinheit, Motoreinheit im Uhrzeigersinn festdrehen. Zum Zerlegen in die Gegenrichtung drehen (siehe Position A).
-  Stabmixer in eine Steckdose einstecken.
-  Eiweiß in Becher geben. Im Allgemeinen sind zwei Eiweiß ausreichend (siehe Position B).
-  Stabmixer in die Masse absenken und den Schalter oben an der Motoreinheit drücken (siehe Position C).
-  Zum Anhalten des Stabmixers Schalter oben an der Motoreinheit loslassen.



## Anbringen der Wandhalterung Abbildung 6.





Die Wandhalterung wird wie folgt angebracht:

-  Zwei Löcher in die Wand bohren, dabei strikt die angegebenen Maße beachten.
-  Zwei Dübel mit einem Hammer einschlagen.
-  Halterung mit zwei Schrauben an der Wand befestigen.

## Reinigung und Wartung

-  **Vergewissern Sie sich, dass der Stabmixer vom Netzstrom getrennt ist, bevor Sie Zubehörteile für Reinigung oder Wartung anbringen bzw. entfernen.**

Hinweis: Den abnehmbaren Schaft des Mixers nicht in Wasser tauchen, da dadurch im Laufe der Zeit die Schmierung der Geräteteile ausgespült werden kann.
-  Den abnehmbaren Schaft unter fließendem Wasser abspülen, dabei keine aggressiven Reinigungsmittel verwenden. Den abnehmbaren Schaft nach der Reinigung aufrecht stellen, damit möglicherweise eingedrungenes Wasser ablaufen kann.
-  Becher, Arbeitsbehälter, Schlagbesen und Klinge in warmem Spülwasser abwaschen.

-  Mixaufsatz, Arbeitsbehälter und Schlagbesen sollten nicht in der Spülmaschine gereinigt werden, da die Kunststoffkomponenten durch häufige Spülmaschinendurchgänge unbrauchbar werden.
-  Netzstecker der Motoreinheit ziehen. Motoreinheit mit einem feuchten Tuch abwischen. Niemals zur Reinigung in Wasser tauchen, da dies zu Stromschlägen führen könnte.
-  Gründlich trocknen lassen.
-  **Vorsicht: Die Klingen sind sehr scharf, mit Vorsicht handhaben.**
-  Schaft des Pürierstabs wieder an der Motoreinheit anbringen und dann aufrecht in die Wandhalterung stellen (siehe Abbildung 6) oder, um Platz zu sparen, aufhängen.

## Schnellreinigung

Zwischen mehreren Verarbeitungseinsätzen den Stabmixer in den halb mit Wasser gefüllten Becher halten und einige Sekunden laufen lassen.

## Technische Daten

Netzspannung:	230 V, 50 Hz
Leistungsaufnahme:	400 W
Maximale Betriebsdauer:	1 Minute

-  ; Dieses Gerät erfüllt folgende EC Normen:
  - Niedrig-Spannungs-Norm 2006/95/EC
  - EMC Norm 89/336/EEC und Ergänzung 92/31/EEC sowie 93/68/EEC

## GB Dear customer

Please read these operating instructions through carefully.

Above all please follow the safety instructions on the first few pages of these operating instructions! Please keep the operating instructions for future reference. If applicable pass these instructions on to the next owner of the appliance.



With the warning triangle and/or by means of key words (**Danger!**, **Caution!**, **Attention!**), information is emphasized which is important for your safety or the correct functioning of the appliance. It is essential that this information is observed.



This symbol guides you step by step through the operating procedure for your appliance.



After this symbol you receive supplementary information on the practical application and use of the appliance.



Tips and information about the economical and environmentally friendly use of the appliance are marked with the clover.

## Description of the appliance (Figure 1)

- A Switch for speed I
- B Switch for speed II
- C Motor part
- D Mixing attachment
- E Blade guard
- F Mixing blade
- G Lead
- H Type plate
- J Wall mounting



## Safety instructions

This appliance corresponds to accepted technological standards with regards to safety and to the Appliance Safety Law. Nevertheless as a manufacturer we are committed to familiarise you with the following safety instructions:

### General safety

- The appliance may only be connected to a power supply whose voltage and frequency comply with the specifications on the rating plate!
- Never pick up the appliance if
  - the lead is damaged,
  - the housing is damaged.
- Never use the lead to pull the plug out from the socket.
- In order to avoid danger, if the connection lead of this appliance is damaged, it must be replaced by the manufacturer, its customer service department or a similarly qualified person.
- Repairs to this appliance may only be carried out by qualified service engineers. Considerable danger may result from improper repairs. If repairs become necessary, please contact the Customer Care Department or your authorised dealer.
- The manufacturer is not liable for any damages which are caused by using the appliance for any other purpose than that intended or incorrect use.
- This appliance is not intended for use by people (including children) who, due to lack of experience or knowledge, are unable to operate it safely, or for use by people (including children) whose physical, sensory or mental capabilities are reduced, unless a person responsible for them has shown them how to use it safely, and has supervised them initially.

### Safety of children

- This appliance is not intended for use by persons (including children) with reduced physical, sensory or mental capabilities, or lack of experience and knowledge unless they have been given supervision or instruction concerning use of the appliance by a person responsible for their safety.
- Children should be supervised to ensure that they do not play with the appliance.
- Never leave the appliance unattended when on and supervise particularly carefully if young children are around!



### When using your appliance

- Ensure fingers are kept away from the moving mixing blade. This could result in injury!
- Keep hands and utensils out of container while blending to reduce the risk of severe injury to persons or damage to the blender. A scraper may be used but must be used only when the blender is not running.
- Never use the mixer if you have wet hands.
- Do not use this appliance to stir paints (lacquers, polyesters etc.) This could result in an explosion!
- Never use the appliance in hot fat (there is a danger of splashes and you could burn yourself).
- The appliance should be switched off and unplugged before any cleaning or maintenance work is done on it.
- Never clean the motor part under running water or submerge it in washingup water.
- Avoid letting the mixing attachment running dry for more than max. 15 seconds.
- The mixing attachment is only to be inserted into or removed from the appliance when it is switched off.
- The blender can be used to mix food in any suitable bowl. Standard household plastic mixing bowls are the ideal choice, if these are sufficiently deep, rounded and non-slip.
- To reduce the risk of injury, never place cutting blade on base without first putting bowl properly in place.
- Be sure chopper lid is securely locked in place before operating appliance.
- Never switch on the appliance until the working attachment is in the mixing bowl with the ingredients to be processed. Always wait until the attachment stops before you remove the bowl.
- Do not hold any hard objects (e.g. a spoon, knife or whisk) against the moving attachment and do not touch it with your hand. The appliance cannot be used for chopping ice or blending hard and dry substance, such as nut, candy. Otherwise the blade could be blunted.
- The use of accessory not recommended by the manufacturer may cause injuries to persons.

- Do not operate the appliance for other than its intended use.
- Do not stand the appliance upright for storage but lay it down flat, otherwise there is a danger of an accident.
- When you have finished working with the appliance, switch it off and unplug it from the electricity supply.

## Disposal



### Packaging material

The packaging materials are environmentally friendly and can be recycled. The plastic components are identified by markings, e.g. >PE<, >PS<, etc. Please dispose of the packaging materials in the appropriate container at the community waste disposal facilities.



### Old appliance



The symbol  on the product or on its packaging indicates that this product may not be treated as household waste. Instead it shall be handed over to the applicable collection point for the recycling of electrical and electronic equipment. By ensuring this product is disposed of correctly, you will help prevent potential negative consequences for the environment and human health, which could otherwise be caused by inappropriate waste handling of this product. For more detailed information about recycling of this product, please contact your local city office, your household waste disposal service or the shop where you purchased the product.

## Operation



You can use the blender e.g. for

- produce mixed drinks,
- mixing liquids,
- cutting up fruit and vegetables very small,
- producing emulsions (e.g. mayonnaise, sauces, cremes, toppings, and deserts based on dairy products),
- making prûée for vegetable soups or boiled baby-food,
- preparing cocktails and shakes.

## Preparing for use

-  Before using for the first time, it is advisable for reasons of hygiene to clean the mixing attachment. Dry the mixing attachment well before using it.



### Inserting/removing the mixing attachment (Figure 3)

-  Before inserting or releasing the mixing attachment, switch off the blender and remove the plug from the mains socket!
-  Insert the mixing attachment to the motor part and lock it by turning clockwise.
-  To remove, unlock the mixing attachment by turning it anticlockwise.



## Working with the blender





-  The appliance can be used for up to 1 minute without stopping. It should be allowed to cool afterwards for at least 1 minute.

**Important:** Blades are very sharp, handle with care. Ensure that the hand-held blender is unplugged from the power outlet before assembling or removing attachments.

-  Insert the blender deep into the bowl, then press switch A (for speed I) or switch B (for speed II) (Figure 2).
-  Start all types of processing at speed I. This will avoid powdery foods and liquids spraying out.  
Light upward and downward movements of the blender permit the material being worked on to be handled in the best possible way. Please make sure that:
  - the mixing attachment never has more than two-thirds of its length immersed in the material,
  - the mixing bowl is never more than two-thirds full (to avoid the danger of splashes).

## Working with the chopper (ESTM1155) Figure 4.

-  Max operation duration under high speed per time cannot exceed 1 minute, and 1 minute rest time must be maintained at two consecutive cycles.
-  Place the chopper bowl on a clean, level surface.







-  Assemble the stainless steel blade into the chopper bowl, as shown in position A.
-  Place food into the chopper bowl.  
**Note:** remove the bone of the meat, cut small piece (approximately 10–15 mm), then place the meat into the bowl, the max quantity of meat can't exceed 200g in every blending.
-  Attach the lid onto the chopper bowl and turn it in clockwise direction until it locks into position (see position B). To detach the lid, turn in adverse direction.
-  Insert the top part of the chopper into the hole of the chopper lid, and turn in clockwise direction to lock (see position C).
-  Plug the appliance to power outlet and depress the switch to begin operation.

-  To stop the appliance, release the switch at the top of the motor unit.

-  **Caution:** To reduce the risk of injury, never place cutting blade on base without first putting bowl properly in place.



Be sure chopper lid is securely locked in place before operating appliance.

## Working with the egg white beater (ESTM1155) Figure 5.

-  Max operation duration under high speed per time cannot exceed 1 minute, and 1 minute rest time must be maintained at two consecutive cycles.
-  To assemble the egg white beater with the motor unit, turn the motor unit clockwise direction until tightened. To disassemble, turn in the adverse direction (see position A).
-  Plug the hand-held blender to power outlet.
-  Place egg white into the cup, generally, put two egg white is enough (see position B).
-  Lower the hand-held blender into food and depress the switch at the top of the motor unit (see position C).
-  To stop the hand-held blender release the switch at the top of the motor unit.

## Fixing wall bracket Figure 6.



You can fix the wall bracket as following:

-  Drill two same holes in wall and strictly follow the dimension as indicated.
-  Knock two plastic tubes in them with hammer.
-  Secure the bracket on wall with another two screws.

## Cleaning and maintenance

 **Ensure that the hand-held blender is unplugged from the power outlet before assembling or removing attachments for cleaning or maintaining.**

Note: Do not immerse the detachable stem of the blender in water because overtime the lubrication on the bearings may wash away.

-  Wash the detachable stem under running water, without the use of abrasive cleaner or detergents. After finishing cleaning the detachable stem, place it upright so that any water which may have got in, can drain out.
-  Wash the cup, bowl, beater and blade in warm soapy water.

 **The mixing attachment, the bowl and the beater are not recommended to place in dishwashing machine as the plastic component deteriorate through prolonged use of dishwasher cleaning.**

 **Unplug the motor unit.** Wipe the motor unit with a damp cloth. Never immerse it in water for cleaning as an electric shock may occur.

 Dry thoroughly.

 **Caution: Blades are very sharp, handle with care.**

 Reassemble the blender shaft to motor unit then place it upright in wall bracket (see Figure 6.) or hang it up for saving space.

## Quick cleaning

Between processing tasks, hold the hand-held blender in the cup half filled with water and turn on for a few seconds.

## Technical data

Mains voltage:	230 V, 50 Hz
Power consumption:	400 W
Maximum continuous operating time:	1 minute

 ; This appliance conforms with the following EC Directives:

- Low Voltage Directive 2006/95/EC
- EMC Directive 89/336/EEC with amendments 92/31/EEC and 93/68/EEC

## F Chère cliente, Cher client,

Veuillez lire soigneusement le présent mode d'emploi. Observez spécialement les indications de sécurité figurant en première page! Conservez ce mode d'emploi pour toute référence ultérieure. Et transmettez-le à un éventuel nouveau propriétaire.



Le triangle de secours et/ou les mots d'avertissement (**Avertissement!**, **Prudence!**, **Attention!**) mettent en évidence des indications importantes pour votre sécurité ou pour le bon fonctionnement de l'appareil. A respecter absolument.



Ce repère vous guide pas à pas dans la commande de l'appareil.



Ce symbole indique la présence d'informations complémentaires sur la commande et l'utilisation pratique de l'appareil.



La feuille de trèfle signale les conseils et indications concernant un emploi rentable et écologique de l'appareil.

## Description de l'appareil (Fig. 1)

- A Commutateur pour vitesse I
- B Commutateur pour vitesse II
- C Bloc moteur
- D Outil mélangeur
- E Protection lame
- F Couteau mélangeur
- G Cordon de branchement
- H Plaque signalétique
- J Support mural



## Consignes de sécurité

La sécurité de cet appareil est conforme aux règles reconnues de la technique et à la législation en vigueur en matière de sécurité des appareils. Néanmoins en qualité de fabricant, nous tenons à attirer votre attention sur les consignes de sécurité suivantes.

## Sécurité générale

- L'appareil ne doit être branché que sur une prise dont la tension et la fréquence correspondent aux indications figurant sur la plaque signalétique !
- Ne mettez jamais l'appareil en marche si
  - le cordon de branchement est abîmé,
  - le boîtier est endommagé.
- Ne retirez jamais la fiche en tirant sur le cordon de branchement.
- Si le cordon de votre appareil est endommagé, il doit absolument être échangé par le fabricant ou son SAV ou toute autre personne qualifiée afin d'éviter tout danger.
- Les travaux de réparation sur cet appareil doivent être confiés exclusivement à des spécialistes agréés. Des réparations mal effectuées peuvent être la source de graves dangers. Si une réparation s'avère nécessaire, adressez-ous au service-clientèle ou votre commerçant spécialisé agréé.
- Le fabricant ne répond pas des dommages causés par un usage inadéquat ou non conforme aux instructions.
- Cet appareil n'est pas conçu pour être utilisé par des personnes (y compris des enfants) à capacités physiques, sensorielles ou mentales réduites ou qui manquent d'expérience et de connaissances, à moins qu'elles n'aient bénéficié d'une surveillance ou d'un apprentissage initial sur son utilisation de la part d'une personne responsable de leur sécurité.

## Sécurité des enfants

- Cet appareil n'est pas destiné à être utilisé par des personnes (y compris des enfants) dont les capacités physiques, sensorielles ou mentales sont diminuées, ou qui ne disposent pas des connaissances ou de l'expérience nécessaires, à moins qu'elles n'aient été formées et encadrées pour l'utilisation de cet appareil par une personne responsable de leur sécurité.
- Les enfants doivent être surveillés afin qu'ils ne puissent pas jouer avec cet appareil.
- Ne laissez jamais fonctionner l'appareil sans surveillance et soyez particulièrement vigilant à l'égard des enfants

**Veillez respecter les consignes suivantes lors de l'utilisation**

- **Ne jamais mettre les doigts dans la zone des couteaux mélangeurs. Risque de blessures !**
- Ne pas mettre les mains ni des ustensiles dans le récipient lors du fonctionnement de l'appareil afin d'éviter les risques de blessures corporelles graves ou de risquer d'endommager le mixeur. L'utilisation d'un racloir est possible mais cette opération ne doit être effectuée que lorsque le mixeur est arrêté.
- Ne jamais mettre les doigts dans la zone des couteaux mélangeurs. **Risque de blessures !**
- Ne mettez jamais l'appareil en marche alors que vous avez les mains humides.
- Il est interdit de mélanger des peintures (laques, vernis, polyester etc.) avec l'appareil - **Risque d'explosion !**
- Ne pas faire fonctionner l'appareil dans de la graisse chaude - Risque d'éclaboussures et de brûlures !
- Avant tous travaux de nettoyage et d'entretien, l'appareil doit être éteint et le cordon de branchement secteur doit être retiré de la prise.
- Ne nettoyez jamais le bloc moteur sous l'eau courante ou en le plongeant dans une eau de vaisselle.
- Evitez de laisser tourner le mixeur à sec pendant plus de 15 secondes.
- **L'outil mélangeur ne doit être mis en place ou retiré de l'appareil que lorsque l'appareil est débranché de la prise secteur.**
- Le mixeur manuel peut mélanger des produits alimentaires dans n'importe quel récipient. Néanmoins, les récipients les mieux appropriés sont les grands bols en matière plastique à condition qu'ils soient suffisamment hauts, arrondis en conséquence et ne dérapent pas.
- Afin de réduire les risques de blessures, ne mettez jamais la lame en place sans avoir au préalable placé le bol correctement.
- Assurez-vous que le couvercle du hachoir est bien fermé avant d'utiliser l'appareil.
- Ne mettez l'appareil en marche que lorsque l'outil de travail est déjà dans le récipient contenant les aliments à mélanger. Attendez toujours que l'outil se soit immobilisé avant de retirer le récipient.

- Veillez à ce que des objets durs (cuillers, couteaux, fouets) n'entrent pas en contact avec l'outil en cours de travail et ne mettez pas la main dans le récipient. Ne tentez pas de broyer des aliments durs avec votre outil mélangeur, tels noisettes ou cubes de glace. **Risque de blessures !** Cet appareil ne doit pas être utilisé pour piler de la glace ou concasser des aliments durs et secs tels que des noix ou du sucre candi. Vous risqueriez d'émauser la lame.
- L'utilisation d'accessoires non recommandés par le fabricant peut entraîner un risque de blessures corporelles.
- **N'utilisez pas l'appareil pour un usage autre que celui auquel il est destiné.**
- Lorsque vous rangez votre appareil après l'avoir arrêté, ne pas le placer en position verticale, mais le coucher car sinon il y a risque d'accident.
- Lorsque vous avez fini de travailler avec l'appareil, l'arrêter et retirer la fiche de la prise secteur.

## Protection de l'environnement



### Elimination du matériel d'emballage

Les matériaux d'emballage sont écologiques et recyclables. Les matières plastiques portent un signe distinctif, par ex. >PE<, >PS<, etc. Eliminez les matériaux d'emballage en fonction de leur signe distinctif dans les conteneurs prévus à cet effet sur le site de collecte de votre commune.



### Appareils usagés

Le symbole  sur le produit ou son emballage indique que ce produit ne peut être traité comme déchet ménager. Il doit plutôt être remis au point de ramassage concerné, se chargeant du recyclage du matériel électrique et électronique. En vous assurant que ce produit est éliminé correctement, vous favorisez la prévention des conséquences négatives pour l'environnement et la santé humaine qui, sinon, seraient le résultat d'un traitement inapproprié des déchets de ce produit. Pour obtenir plus de détails sur le recyclage de ce produit, veuillez prendre contact avec le bureau municipal de votre région, votre service d'élimination des déchets ménagers ou le magasin où vous avez acheté le produit.

## Emploi

- A l'aide du mixeur manuel, vous pouvez p.ex.
- Mixer des boissons,
  - Mélanger des liquides,
  - Broyer des fruits et légumes,
  - Fabriquer des émulsions (p. ex. mayonnaise, sauces, crèmes, rémoulades, préparations à base de fromage blanc et de yaourts, etc.),
  - Ecraser des soupes aux légumes cuites et des aliments pour bébé cuits.
  - Préparer des cocktails et des shakes.

## Mise en service

 Avant de mettre l'appareil en service pour la première fois, vous devriez nettoyer l'outil mélangeur par souci d'hygiène.

Bien sécher l'outil mélangeur avec de l'utiliser.

**Mettre l'outil mélangeur en place/le retirer (Fig. 3)**

 Avant de mettre l'outil mélangeur en place ou de le retirer, arrêter l'appareil et débrancher la fiche de la prise secteur !

 Emboîter l'outil mélangeur sur le bloc moteur et l'encliqueter en tournant dans le sens des aiguilles d'une montre.

 Pour le retirer, déverrouiller l'outil mélangeur en tournant dans le sens inverse des aiguilles d'une montre.

## Utilisation du mixeur manuel

 Vous pouvez utiliser l'appareil pendant jusqu'à 1 minute sans interruption. Laissez ensuite l'appareil refroidir pendant au moins 1 minute.

 Important : les lames sont extrêmement coupantes, manipulez-les avec précaution. Assurez-vous que le mixeur plongeur est débranché avant d'utiliser ou de retirer des accessoires.

 Plongez le mixeur dans les aliments à mélanger et à l'aide du commutateur A (vitesse I) ou B (vitesse II), réglez la vitesse voulue (Figure 2).

Commencez tous les travaux à la vitesse I. Vous évitez ainsi les projections de substances pulvérulentes et les éclaboussures de liquides. Pour bien mélanger la masse d'aliments, le mieux est d'imprimer un léger mouvement

vertical, de haut en bas, à l'outil mélangeur. En procédant ainsi, veillez à ce que

- l'outil mélangeur ne plonge pas à plus de 2/3 de sa longueur dans les produits à mélanger,
- le récipient utilisé pour le mélange n'est pas rempli à plus de 2/3 (risque d'éclaboussures).

## Utilisation du hachoir (ESTM1155) Figure 4.

 La durée maximale d'utilisation de l'appareil à pleine vitesse ne doit pas dépasser 1 minute ; un temps de repos d'une minute entre deux cycles consécutifs doit également être respecté.

 Placez le bol du hachoir sur une surface propre et plane.

 Ajustez la lame en acier inoxydable dans le bol du hachoir, tel qu'indiqué en position A.

 Placez les aliments dans le bol.

**Remarque : retirez les os de la viande, coupez-la en petits morceaux (environ 10-15 mm), puis placez-les dans le bol. Il n'est pas possible de hacher plus de 200 gr de viande à la fois.**

 Posez le couvercle sur le bol du hachoir, puis tournez-le dans le sens des aiguilles d'une montre jusqu'à ce qu'il s'enclenche correctement (voir position B). Pour ouvrir le couvercle, tournez-le dans le sens inverse.

 Insérez la partie supérieure du hachoir dans l'ouverture située sur le couvercle, puis tournez-la dans le sens des aiguilles d'une montre jusqu'à ce qu'elle se bloque (voir position C).







 Branchez l'appareil sur la prise électrique, puis appuyez sur le bouton.

 Pour arrêter l'appareil, relâchez le bouton situé sur la partie supérieure du bloc-moteur.

 **Attention : Afin de réduire les risques de blessures, ne mettez jamais la lame en place sans avoir au préalable placé le bol correctement.**



**Assurez-vous que le couvercle du hachoir est bien fermé avant d'utiliser l'appareil.**

## Utilisation du batteur à oeufs (ESTM1155) Figure 5.

-  La durée maximale d'utilisation de l'appareil à pleine vitesse ne doit pas dépasser 1 minute ; un temps de repos d'une minute entre deux cycles consécutifs doit également être respecté.
-  Pour assembler le batteur à oeufs et le bloc-moteur, tournez le bloc-moteur dans le sens des aiguilles d'une montre jusqu'à ce qu'il se bloque. Pour les désassembler, tournez le bloc-moteur dans le sens inverse (voir position A).
-  Branchez le mixeur plongeur sur la prise électrique.
-  Versez les blancs d'œufs dans le récipient ; généralement, deux blancs d'œufs suffisent (voir position B).
-  Plongez le mixeur dans le bol et appuyez sur le bouton situé sur la partie supérieure du bloc-moteur (voir position C).
-  Pour arrêter le mixeur plongeur, relâchez le bouton situé sur la partie supérieure du bloc-moteur.

## Fixation du crochet mural Figure 6.

Vous pouvez fixer le crochet mural de la façon suivante :

-  Percez deux trous identiques dans le mur en veillant à respecter strictement les dimensions indiquées.
-  À l'aide d'un marteau, insérez deux chevilles en plastique dans les trous.
-  Fixez solidement le crochet sur le mur à l'aide de deux vis supplémentaires.

## Nettoyage et entretien

-  **Veillez à ce que le mixeur plongeur soit débranché avant d'insérer ou de retirer des accessoires pour les nettoyer ou procéder à leur entretien.**

Remarque : n'immergez pas la tige amovible du mixeur dans l'eau, car avec le temps, cela pourrait détériorer la lubrification des roulements.

-  Passez la tige amovible sous l'eau courante, sans utiliser de produits abrasifs, ni de détergents. Après avoir nettoyé la tige amovible, mettez-la en position verticale de façon à ce que l'eau qui s'y trouve puisse s'écouler.

-  Lavez le récipient haut, le bol, le batteur et la lame avec de l'eau tiède savonneuse.

-  **Il est déconseillé de laver les accessoires du mixeur, le bol et le batteur dans le lave-vaisselle, car ce type de lavage détériore peu à peu les éléments en plastique.**

-  **Débranchez le bloc-moteur.** Essayez-le avec un linge humide. Ne le plongez jamais dans l'eau, vous risqueriez de provoquer une décharge électrique.

-  Essayez-le soigneusement.

-  **Attention : les lames sont extrêmement coupantes, manipulez-les avec précaution.**

-  Réassemblez la tige du mixeur avec le bloc-moteur, puis placez l'appareil à la verticale sur le crochet mural (voir position 6) ou, pour un gain de place, suspendez-le.

## Nettoyage rapide

En cours d'opération, entre deux tâches différentes par exemple, placez le mixeur plongeur dans le récipient à moitié rempli d'eau puis faites-le fonctionner pendant quelques secondes.

## Caractéristiques techniques

Tension du réseau:	230 V, 50 Hz
Puissance consommée:	400 W
Durée maximale de fonctionnement:	1 minute

 ; Cet appareil est conforme aux directives suivantes de la C.E. :

- 2006/95/CE relative à la "basse tension"
- 89/336/CEE "Directive CEM" y compris les directives de modifications 92/31/CEE et 93/68/CEE.

## Geachte klant

Lees deze gebruiksaanwijzing aandachtig door. Lees vooral de aanwijzingen m.b.t. de veiligheid op de eerste pagina's van deze gebruiksaanwijzing. Bewaar het boekje, zodat u nog eens iets kunt nalezen. Geef de gebruiksaanwijzing door aan een eventuele volgende eigenaar van het apparaat.



Met de waarschuwingsdriehoek en/of door signaalwoorden (**Waarschuwing!**, **Voorzichtig!**, **Let op!**) wordt de aandacht gevestigd op aanwijzingen die van belang zijn voor Uw veiligheid of voor het goed functioneren van het apparaat. Hier goed op letten.



Dit teken begeleidt u stap voor stap bij de bediening van het toestel.



Bij dit symbool vindt u aanvullende informatie m.b.t. bediening en praktisch gebruik van het toestel.



Tips en aanwijzingen m.b.t. de rendabele en milieuvriendelijke toepassing van het toestel zijn met een klaverblad gekenmerkt.

## Uitrusting (afb. 1)

- A Schakelaar voor snelheid I
- B Schakelaar voor snelheid II
- C Motordeel
- D Mixstaaf
- E Mesbeschermer
- F Mixmes
- G Aansluitsnoer
- H Typeplaatje
- J Wandhouder



## Veiligheidsinstructies

De veiligheid van dit apparaat voldoet aan de officiële regels der techniek en de wet in het kader van veilige apparaten. Niettemin voelen wij ons als fabrikant verplicht u met de volgende veiligheidsaanwijzingen vertrouwd te maken.

## Algemene veiligheid

- Het apparaat mag alleen worden aangesloten aan een stroomnet waarvan spanning en frequentie overeenkomen met de specificatie op het typeplaatje!
- Neem het apparaat nooit in gebruik als
  - het aansluitsnoer beschadigd is,
  - de ommanteling beschadigd is.
- De stekker nooit aan het aansluitsnoer uit het stopcontact trekken.
- Als het aansluitsnoer van dit apparaat beschadigd wordt, moet het door de fabrikant of de klantendienst van de fabrikant of een andere gekwalificeerde persoon worden vervangen, om risico's te voorkomen.
- Reparaties aan dit apparaat mogen alleen door vakmensen worden uitgevoerd. Ondeskundig uitgevoerde reparaties kunnen gevaarlijk zijn. Neem voor reparaties contact op met de klantendienst of met uw geautoriseerde handelaar.
- De fabrikant is niet aansprakelijk voor eventuele schade die door niet-regelmatig gebruik of verkeerde bediening wordt veroorzaakt.
- Dit apparaat is niet geschikt voor personen (ook kinderen) met een lichamelijke, sensorische of geestelijke handicap of met gebrek aan ervaring en kennis, tenzij zij het gebruik van het apparaat eerst hebben geleerd onder toezicht of met instructie van een persoon die voor hun veiligheid verantwoordelijk is.

## Veiligheid van kinderen

- Dit apparaat mag niet worden gebruikt door personen (met inbegrip van kinderen) met beperkte lichamelijke, zintuiglijke of geestelijke vermogens, of personen zonder ervaring of kennis, tenzij zij worden begeleid bij of zijn geïnstrueerd over het gebruik van het apparaat door iemand die de verantwoordelijkheid draagt voor hun veiligheid.
- Let op dat kinderen niet spelen met het apparaat.
- Laat het apparaat niet zonder toezicht lopen en voorkom vooral dat kinderen letsel oplopen!



Denk bij het gebruik van het apparaat aan deze punten

- **Kom nooit met uw vingers in de buurt van het mixmes wanneer het apparaat loopt. Er bestaat verwondingsgevaar!**
- Houd uw handen en keukengerie uit de maatbeker tijdens het blenden om het risico op ernstig letsel aan personen of schade aan de blender te vermijden. U kunt een schraper gebruiken, maar kunt dit alleen doen als de blender niet aan staat.
- Zet het apparaat nooit met natte handen in werking.
- Met het apparaat mag geen verf (lak, polyester, enz.) worden geroerd – **explosiegevaar!**
- Gebruik het apparaat niet in heet vet – **gevaar van spatten en brandwonden!**
- Voor alle reinigingswerkzaamheden moet het apparaat uitgeschakeld worden en moet de stekker uit het stopcontact getrokken worden.
- Maak het motordeel nooit onder stromend water of in afwaswater schoon.
- Voorkom dat de staafmixer langer dan 15 sec. droog loopt.
- **De mixstaaf mag alleen op het apparaat worden aangebracht of ervan afgehaald worden als de verbinding met de elektriciteit verbroken is.**
- De staafmixer kan levensmiddelen in elke bak of kom verwerken. Maar het beste kunt u de in de handel aangeboden mengbekers van kunststof gebruiken als deze hoog genoeg, goed afgerond en slipvast zijn.
- Om het risico op letsel te verminderen, dient u het snijblad nooit op de basis te zetten voordat u de mengbeker goed op zijn plaats heeft gezet.
- Zorg ervoor dat het hakmes stevig op zijn plaats is vergrendeld voordat u het apparaat aanzet.
- Schakel het apparaat alleen in wanneer de staaf in de te verwerken levensmiddelen gestoken is. Wacht altijd tot het apparaat stilstaat voordat u het uit de mengbeker haalt.
- Houd geen harde voorwerpen (lepel, mes, garde) tegen het lopende mes en kom er niet met uw handen aan. Maak met de staafmixer geen harde levensmiddelen,

zoals noten of ijsblokjes, fijn. Er bestaat **verwondingsgevaar!** Het apparaat kan niet worden gebruikt om ijs of harde en droge substanties zoals noten en snoep te hakken. Anders kan het snijblad bot raken.

- **Het gebruik van hulpmiddelen die niet worden aanbevolen door de fabrikant kan persoonlijk letsel veroorzaken.**
- Gebruik het apparaat niet voor iets anders dan waar het voor is bedoeld.
- Bewaar het uitgeschakelde apparaat niet rechtop, maar liggend om het gevaar van ongelukken te voorkomen.
- Na afloop van het werken met het apparaat moet het uitgeschakeld worden en moet de stekker uit het stopcontact getrokken worden.

## Afvalverwerking



### Verpakkingsmateriaal

De verpakkingsmaterialen zijn niet schadelijk voor het milieu en herbruikbaar. De kunststoffen hebben de volgende aanduidingen, bijv. >PE<, >PS<, enz. Verwijder de verpakkingsmaterialen in overeenstemming met de aanduiding bij de gemeentelijke inzamelplaatsen in de daarvoor bestemde containers.



### Oud apparaat verwijderen



Het symbool  op het product of op de verpakking wijst erop dat dit product niet als huishoudafval mag worden behandeld. Het moet echter naar een plaats worden gebracht waar elektrische en elektronische apparatuur wordt gerecycled. Als u ervoor zorgt dat dit product op de correcte manier wordt verwijderd, voorkomt u mogelijk voor mens en milieu negatieve gevolgen die zich zouden kunnen voordoen in geval van verkeerde afvalbehandeling. Voor meer details in verband met het recyclen van dit product, neemt u het best contact op met de gemeentelijke instanties, het bedrijf of de dienst belast met de verwijdering van huishoudafval of de winkel waar u het product hebt gekocht.

## Bediening

Met de staafmixer kunt u b.v.

- ixdrankjes maken,
- vloeistoffen mengen,
- fruit en groente fijnmaken, emulsies maken (b.v. mayonaise, sausen, crèmes, remoulade, kwark- en yoghurtgerechten, etc.),
- gekookte groentesoep en gekookt babyvoedsel pureren,
- cocktails en shakes maken.

## Ingebruikneming

 Voor de eerste ingebruikneming moet u de mixstaaf om hygiënische redenen reinigen. Droog de mixstaaf voor het gebruik goed af.

**Mixstaaf aanbrengen/verwijderen (afb. 3)**

 Voor het aanbrengen of verwijderen van de mixstaaf het apparaat uitschakelen en de stekker uit het stopcontact trekken!

 Mixstaaf op het motordeel zetten en vastklikken door met de klok mee te draaien.

 Om de mixstaaf te verwijderen deze ontgrendelen door hem tegen de klok in te draaien.

## Werken met de staafmixer

 U kunt het apparaat 1 minuut lang ononderbroken gebruiken. Laat het apparaat daarna minstens 1 minuut afkoelen.

 **Belangrijk: Snijbladen zijn erg scherp, wees er voorzichtig mee.** Zorg ervoor dat de stekker van de handblender niet in het stopcontact is ingestoken voordat u onderhoud pleegt of onderdelen verwijderd.

 Staafmixer in het te verwerken levensmiddel steken en met de schakelaar A (snelheid I) of B (snelheid II) inschakelen (afb. 2).

Begin altijd met snelheid I. Zo voorkomt u dat poederige stoffen stuiven en dat vloeistoffen spatten. Door de mixstaaf een beetje op en neer te bewegen kunt u de massa het best bewerken. Let er daarbij op dat

- de mixstaaf voor niet meer dan 2/3 van zijn lengte in de te mixen massa steekt,
- de mixbeker niet meer dan 2/3 gevuld is (tegen het spatten).

## Werken met het hakmes (ESTM1155) Afbeelding 4.

 De maximale werkingstijd onder hoge snelheid mag per keer niet langer duren dan 1 minuut en u moet 1 minuut rusttijd houden tussen twee achtereenvolgende cycli.

 Plaats de mengbeker van het hakmes op een schoon, egaal oppervlak.

 Monteer het roestvrijstalen blad in de mengbeker van het hakmes zoals wordt getoond in positie A.

 Plaats het eten in de mengbeker van het hakmes.

**Opmerking: verwijder het bot van het vlees, snijd het in kleine stukken (ongeveer 10-15 mm) en plaats het vlees in de mengbeker. De maximale hoeveelheid vlees mag niet meer zijn dan 200 gram per keer.**

 Bevestig het deksel op de mengbeker van het hakmes en draai hem naar rechts tot het op zijn plaats klikt (zie positie B). Om het deksel los te maken dient u het in tegengestelde richting te draaien.

 Bevestig het bovenste gedeelte van het hakmes in de holte van het hakmesdeksel en draai het naar rechts om het vast te draaien (zie positie C).

 Steek de stekker van het apparaat in het stopcontact en druk de schakelaar in om hem aan te zetten.

 Om het apparaat te stoppen drukt u de schakelaar in de vrijstand aan de bovenkant van de motoreenheid.

 **Waarschuwing: Om het risico op letsel te verminderen dient u het snijblad nooit op de basis te zetten voordat u de mengbeker goed op zijn plaats heeft gezet.**



**Zorg ervoor dat het hakmes stevig op zijn plaats is vergrendeld voordat u het apparaat aanzet.**

## De eiwitklopper gebruiken (ESTM1155) Afbeelding 5.

-  De maximale werkingstijd onder hoge snelheid mag per keer niet langer duren dan 1 minuut en u moet 1 minuut rusttijd houden tussen twee achtereenvolgende cycli.
-  Om de eiwitklopper te monteren op de motoreenheid dient u de motoreenheid naar rechts te draaien totdat deze vastzit. Om deze te demonteren draait u hem in de tegengestelde richting (zie positie A).
-  Steek de stekker van de handblender in het stopcontact.
-  Plaats het eiwit in de beker, over het algemeen zijn twee eiwitten genoeg (zie positie B).
-  Breng de handblender naar beneden tot in het voedsel en druk op de schakelaar aan de bovenkant van de motoreenheid (zie positie).
-  Om de handblender te stoppen drukt u de schakelaar in de vrijstand aan de bovenkant van de motoreenheid.

## De wandbeugel bevestigen Afbeelding 6.







U kunt de wandbeugel als volgt bevestigen:

-  Boor twee dezelfde gaten in de wand en volg de opgegeven afmetingen strikt op.
-  Klop twee plastic pluggen in de gaten met een hamer.
-  Bevestig de beugel op de wand met nog twee schroeven.

## Reinigen en onderhoud

-  **Zorg ervoor dat de stekker van de handblender niet in het stopcontact is ingestoken voordat u hulpstukken monteert of verwijdt of voor reiniging en onderhoud.**

Opmerking: Dompel de afneembare steel van de blender niet onder water want in de loop van de tijd kan het smeermiddel op de lagers eraf spoelen.

-  Was de afneembare steel onder stromend water, zonder het gebruik van een schuurmiddel of reinigingsmiddel. Nadat u klaar bent met het reinigen van de afneembare steel zet u deze rechtop zodat het water dat er wellicht in terecht is gekomen, eruit kan stromen.
-  Was de beker, de mengkom, de klopper en het snijblad in een warm soepje.
-  **Het mixhulpstuk, de mengbeker en de klopper: het wordt niet aangeraden om deze in een afwasmachine te plaatsen omdat het plastic onderdeel achteruit kan gaan na langdurig reinigen in de afwasmachine.**
-  Haal de stekker van de motoreenheid uit het stopcontact. Veeg de motoreenheid af met een vochtige doek. Dompel het om te reinigen nooit onder water omdat er dan een elektrische schok kan optreden.
-  Droog grondig af.
-  **Waarschuwing: Snijbladen zijn erg scherp, wees er voorzichtig mee.**
-  Bevestig de blenderbehuizing weer aan de motoreenheid en plaats het rechtop in de wandbeugel (zie Afbeelding 6) of hang het op, om ruimte te besparen.

## Snelle reiniging

Tussen de verwerkingstaken door, houd u de handblender in de half met water gevulde beker en zet u deze een paar seconden aan.

## Technische gegevens

Netspanning:	230 V , 50 Hz
Opgenomen vermogen:	400 W
Maximale gebruiksduur:	1 minuut

 Dit apparaat voldoet aan de volgende EU richtlijnen:

- Laagspanningsrichtlijn 2006/95/EC
- EMC-richtlijn 89/336/EEC met toevoeging 92/31/EEC en 93/68/EEC

## I **Gentile Cliente**

La preghiamo di leggere attentamente le presenti istruzioni per l'uso, osservando in particolare le avvertenze di sicurezza riportate nelle prime pagine! Si prega inoltre di conservare le presenti istruzioni per l'uso per consultarle in seguito e consegnarle ad un eventuale futuro proprietario dell'apparecchio.



Con il triangolo d'avvertimento e/o con gli avvertimenti (**Avvertimento!**, **Prudenza!**, **Attenzione!**) sono state evidenziate indicazioni, importanti per la sua sicurezza o per la funzionalità dell'apparecchio. Si prega di osservarle rigorosamente.



Questa sigla l'accompagna passo dopo passo durante l'uso dell'apparecchio.



Presso questa sigla si ottengono informazioni complementari relative ai comandi e all'uso pratico dell'apparecchio.



Con il quadrifoglio si distinguono i consigli e le osservazioni adatte all'impiego economico ed ecologico dell'apparecchio.

## **Descrizione dell'apparecchio (figura 1)**

- A Interruttore di velocit I
- B Interruttore di velocit II
- C Parte del motore
- D Asta del mixer
- E Protezione della lama
- F Lama del mixer
- G Cordone di alimentazione
- H Targhetta delle caratteristiche
- J Supporto da parete



## **Avvertenze di sicurezza**

La sicurezza di questo apparecchio è conforme alle regole riconosciute della tecnica e alla legge sulla sicurezza degli apparecchi. Nonostante ciò, quale produttore siamo tenuti ad informarla riguardo alle avvertenze sulla sicurezza successivamente riportate.

### **Sicurezza generale**

- L'apparecchio può essere collegato solo ad una rete elettrica, la cui tensione e frequenza corrispondono alle indicazioni riportate sulla targhetta delle caratteristiche!
- Mai mettere in esercizio l'apparecchio quando
  - il cordone d'alimentazione è danneggiato, oppure
  - se l'involucro è danneggiato.
- Mai estrarre la spina dalla presa tirando il cordone di alimentazione.
- Se il cordone di alimentazione dell'apparecchio è danneggiato, dev'essere sostituito dal fabbricante o dal suo servizio dopo vendita o da una persona analogamente qualificata, per evitare pericoli.
- Le riparazioni a questo apparecchio devono essere eseguite solo da personale specializzato. Riparazioni non eseguite a regola d'arte possono causare pericoli notevoli. Per i casi di riparazione si rivolga al servizio dopo vendita o al suo commerciante specializzato.
- Il produttore non risponde di eventuali danni causati dall'utilizzazione dell'apparecchio non conforme alla sua destinazione o da un uso errato.

- Questo apparecchio non è destinato all'uso o alla messa in esercizio da parte di persone (inclusi i bambini) che in seguito alla loro inesperienza o inconsapevolezza non sono in grado di usarla con sicurezza o da parte di persone (inclusi i bambini) con capacità fisiche, sensorie e psichiche limitate, eccetto quando vengono istruite nell'utilizzazione sicura della macchina, da una persona per loro responsabile e sorvegliate inizialmente da quest'ultima.

### **Sicurezza dei bambini**

- L'apparecchio non è destinato ad essere utilizzato da persone, compresi i bambini, con ridotte capacità fisiche, mentali o sensoriali o con esperienza e/o competenze insufficienti, a meno che non siano sotto la supervisione di una persona responsabile della loro sicurezza o non vengano da essa istruite sull'utilizzo dell'apparecchio.
- Tenere i bambini sotto supervisione per evitare che giochino con l'apparecchio.
- Mai far funzionare la macchina incustodita e nei confronti dei bambini attenersi sempre ad un particolare obbligo di sorveglianza!

**Accorgimenti da osservare durante l'uso dell'apparecchio**

- **Quando l'apparecchio è in funzione mai mettere le dita nelle vicinanze della lama del mixer. Sussiste il pericolo di ferirsi!**
- Non inserire le mani o utensili nel contenitore durante l'uso per evitare gravi lesioni alle persone e danni al frullatore. È possibile utilizzare una spatola solo a frullatore spento.
- Mai utilizzare l'apparecchio con le mani bagnate.
- Mai miscelare colori (vernici, poliestere, ecc.) con l'apparecchio – **pericolo d'esplosione!**
- Mai utilizzare l'apparecchio con grassi bollenti – **pericolo di spruzzi e di bruciature!**
- Prima di eseguire qualsiasi lavoro di pulizia e di cura, l'apparecchio deve essere spento e la spina di collegamento alla rete sfilata dalla presa.
- Mai pulire l'elemento motore sotto acqua fluente e nell'acqua di lavaggio.
- Evitare di far funzionare l'asta del mixer a secco per una durata superiore ai 15 secondi.
- **È permesso innestare – rispettiv. staccare – l'asta del mixer unicamente con apparecchio staccato dalla rete elettrica.**
- Il mixer ad asta può essere usato per frullare cibi in qualsiasi contenitore. Sono però più adatti i contenitori di miscelazione in materiale sintetico usualmente reperibili in commercio, se sufficientemente alti, adeguatamente arrotondati e antiscivolo.
- Per ridurre il rischio di lesioni, posizionare la lama di taglio sulla base solo dopo aver inserito correttamente la ciotola.
- Assicurarsi che il coperchio tritatutto sia bloccato in posizione prima di mettere in funzione l'apparecchio.
- Accendere l'apparecchio solo se l'utensile da lavoro si trova in un contenitore con i cibi da frullare. Attendere sempre che il mixer si fermi, prima di togliere l'apparecchio.
- Mai tenere oggetti duri (cucchiai, coltelli, frullini) nell'utensile in moto e mai mettere la mano nelle sue vicinanze. Mai utilizzare l'asta del mixer per sminuzzare cibi duri, quali noci o ghiaccioli. Sussiste il pericolo di ferirsi! Non utilizzare l'apparecchio per tritare il ghiaccio o sostanze secche e dure, quali noci e caramelle, per evitare che la lama si smussi.

- **L'utilizzo di accessori non consigliati dal produttore potrebbe causare lesioni a persone.**
- Non impiegare l'apparecchio per usi diversi da quello previsto.
- Non riporre l'apparecchio spento in posizione verticale, ma appoggiarlo in orizzontale, altrimenti esiste la possibilità di ferirsi.
- Dopo terminati i lavori, l'apparecchio deve essere spento e la spina di collegamento alla rete sfilata dalla presa.

## Smaltimento



### Materiale di imballaggio

I materiali di imballaggio sono ecologici e riciclabili. Gli elementi in materiale plastico sono contrassegnati ad es. >PE< (polietilene), >PS< (polistirolo espanso), ecc. Smaltire i materiali di imballaggio a seconda del loro contrassegno conferendoli negli appositi contenitori sistemati presso le discariche comunali.



### Vecchio elettrodomestico

Il simbolo  sul prodotto o sulla confezione indica che il prodotto non deve essere considerato come un normale rifiuto domestico, ma deve essere portato nel punto di raccolta appropriato per il riciclaggio di apparecchiature elettriche ed elettroniche. Provvedendo a smaltire questo prodotto in modo appropriato, si contribuisce a evitare potenziali conseguenze negative, che potrebbero derivare da uno smaltimento inadeguato del prodotto. Per informazioni più dettagliate sul riciclaggio di questo prodotto, contattare l'ufficio comunale, il servizio locale di smaltimento rifiuti o il negozio in cui è stato acquistato il prodotto.

## Uso

- Il mixer ad asta serve per es. per
- preparare cocktail,
  - miscelare liquidi,
  - sminuzzare frutta e verdura,
  - preparare emulsioni (per es. maionese, salse, creme, remoulade, cibi al quark yogurt, ecc.)
  - passare minestroni di verdura cotti e cibo per neonati cotto,
  - preparare cocktail e shake.

## Messa in esercizio

 Per motivi d'igiene si dovrebbe pulire l'asta del mixer prima della prima messa in esercizio. Prima dell'uso asciugare bene l'asta del mixer.

### Applicare/togliere l'asta del mixer (figura 3)

 Prima di applicare rispettiv. togliere l'asta del mixer, spegnere l'apparecchio e sfilare la spina dalla rete!

 Applicare l'asta del mixer sull'elemento motore e agganciarla girandola in senso orario.

 Per toglierla, sbloccare l'asta con un giro in senso antiorario.

## Lavorare con il mixer ad asta

 L'apparecchio può essere utilizzato fino ad 1 minuto senza interruzioni. Dopo far raffreddare l'apparecchio per almeno 1 minuto.

 **Importante:** le lame sono estremamente affilate. **Maneggiarle con cura.** Assicurarsi che il frullatore ad immersione sia scollegato dalla presa elettrica prima di installare o rimuovere gli accessori.

 Immergere il mixer ad asta nel cubo da frullare e accenderlo con l'interruttore A (velocità I) rispettiv. B (velocità II) (figura 2).

Iniziare tutti i lavori con la velocità I. Evita così di spruzzare sostanze polverose o liquidi. La massa da lavorare viene frullata vantaggiosamente mediante leggeri movimenti in su e giù dell'asta del mixer. Durante ciò fare attenzione che

- l'asta del Mixer non venga immersa nella massa da frullare per oltre 2/3 della sua lunghezza,
- il bicchiere del mixer non sia riempito per oltre 2/3 (pericolo di spruzzi).

## Utilizzo del tritacarne (ESTM1155)

### Figura 4.

 A velocità elevata è possibile utilizzare l'apparecchio per un massimo di un minuto. È inoltre necessario osservare un minuto di riposo tra due cicli consecutivi.

 Posizionare la ciotola del tritacarne su una superficie piana e pulita.

 Inserire la lama in acciaio inossidabile nella ciotola come illustrato nella posizione A.

 Inserire il cibo nella ciotola.

**Nota:** eliminare eventuali ossa, quindi tagliare la carne in pezzi piccoli (circa 10-15 mm) e inserirla nella ciotola. È possibile tritare fino a un massimo di 200 g di carne alla volta.

 Inserire il coperchio sulla ciotola e ruotarlo in senso orario finché non si blocca (vedere posizione B). Per sbloccare il coperchio, ruotarlo nella direzione opposta.

 Inserire la parte superiore del tritacarne nel foro del coperchio e ruotarla in senso orario per bloccarla (vedere posizione C).

 Collegare l'apparecchio alla presa elettrica e premere l'apposito interruttore per accenderlo.

 Per spegnere l'apparecchio, rilasciare l'interruttore posto nella parte superiore dell'unità motore.

 **Avvertenza:** per ridurre il rischio di lesioni, posizionare la lama di taglio sulla base solo dopo aver inserito correttamente la ciotola.

Assicurarsi che il coperchio tritacarne sia bloccato in posizione prima di mettere in funzione l'apparecchio.

## Utilizzo della frusta per chiare d'uovo (ESTM1155) Figura 5.

 A velocità elevata è possibile utilizzare l'apparecchio per un massimo di un minuto. È inoltre necessario osservare un minuto di riposo tra due cicli consecutivi.

 Per collegare la frusta per chiare d'uovo all'unità motore, ruotare l'unità motore in senso orario finché non si blocca. Per staccarla, ruotarla nella direzione opposta (vedere posizione A).

 Collegare il frullatore a immersione alla presa elettrica.

 Inserire le chiare d'uovo nel bicchiere (in genere non più di due). Vedere posizione B.

 Inserire il frullatore nel bicchiere con le chiare e premere l'interruttore nella parte superiore dell'unità motore (vedere posizione C).

 Per spegnere il frullatore, rilasciare l'interruttore posto nella parte superiore dell'unità motore.

 Lavare il gambo staccabile sotto l'acqua corrente senza utilizzare detersivi o detergenti abrasivi. Dopo aver pulito il gambo staccabile, posizionarlo in verticale in modo da lasciar colare l'eventuale acqua presente all'interno.

 Lavare le bicchiere, la ciotola, la frusta e la lama in acqua calda saponata.

 È consigliabile non inserire in lavastoviglie lo sbattitore, la ciotola e la frusta perché i componenti in plastica potrebbero deteriorarsi in seguito a lavaggi frequenti in lavastoviglie.

 Scollegare l'unità motore. Pulire l'unità motore con un panno umido. Per pulirlo non immergerlo in acqua per evitare scosse elettriche.

 Asciugarlo accuratamente.

 **Avvertenza: le lame sono estremamente affilate. Maneggiarle con cura.**

 Riposizionare l'albero del frullatore sull'unità motore, quindi posizionarlo in verticale sul supporto a muro (vedere Figura 6) oppure appenderlo per risparmiare spazio.

## Montaggio del supporto a muro Figura 6.

Per montare il supporto a muro, effettuare le seguenti operazioni:

 Praticare con il trapano due fori identici attenendosi alle dimensioni indicate.

 Inserire in ciascun foro un tassello in plastica aiutandosi con un martello.

 Fissare il supporto utilizzando le due viti.

## Pulizia e manutenzione

 Assicurarsi che il frullatore ad immersione sia scollegato dalla presa elettrica prima di installare o rimuovere gli accessori per la pulizia o la manutenzione.

Nota: Non immergere in acqua il gambo staccabile del frullatore per evitare che col tempo il lubrificante dei cuscinetti venga completamente rimosso.

## Pulizia rapida

Tra un utilizzo e l'altro, inserire il frullatore a immersione nel bicchiere riempito per metà con acqua e tenerlo acceso per qualche secondo.

## Dati tecnici

Tensione di rete:	230 V, 50 Hz
Potenza assorbita:	400 W
Durata d'esercizio massima:	1 minuto

 Questa apparecchiatura è conforme alle seguenti Direttive CE:

- Direttiva Bassa tensione 2006/95/CE
- Direttiva EMC 89/336/EEC e successivi emendamenti 92/31/EEC e 93/68/EEC

E

## Estimado/a cliente:

Lea detenida y completamente las instrucciones de uso. En especial, observe las normas de seguridad incluidas en las primeras páginas de estas instrucciones de uso.

Conserve las instrucciones de uso para realiza consultas en el futuro. Asimismo, proporcione estas instrucciones a otros posibles usuarios del aparato.



El triángulo de alerta y/o las palabras (**¡Advertencia!**, **¡Cuidado!**, **¡Atención!**) sirven para destacar indicaciones importantes para su seguridad o para el normal funcionamiento de la máquina. Sígalas sin falta.



Este indicativo le conducirá paso a paso por el manejo del electrodoméstico.



Después de este indicativo recibirá usted información complementaria sobre el manejo y la aplicación práctica de la máquina.



La hoja de trébol se aplica para destacar consejos e indicaciones útiles para trabajar con esta máquina de forma ahorrativa y ecológica.

## Descripción del aparato (Figura 1)

- A Interruptor para velocidad I
- B Interruptor para velocidad II
- C Cuerpo del motor
- D Varilla batidora
- E Protección de las cuchillas
- F Cuchillas batidoras
- G Cable de conexión
- H Placa de características
- J Soporte para pared



## Normas de seguridad

La seguridad de este aparato corresponde a las reglas reconocidas de la técnica y a la Ley sobre la seguridad de aparatos. No obstante, respete las normas de seguridad que proporcionamos a continuación en calidad de fabricante.

### Seguridad básica

- ¡El aparato sólo puede conectarse a una red eléctrica cuya tensión y frecuencia coincidan con los valores indicados en la placa de características!
- Nunca ponga el aparato en marcha si:
  - el cable de alimentación está dañado o
  - la carcasa está dañada.
- Nunca tire del cable para desenchufar el aparato.
- Si el cable de alimentación de este aparato estuviese dañado, deberá ser sustituido por el fabricante o su Servicio Técnico o por una persona con cualificación equivalente con el fin de evitar riesgos.
- ¡Únicamente el personal experto podrá llevar a cabo reparaciones en este aparato. Las reparaciones realizadas por personal no autorizado pueden causar peligros considerables. En caso de reparación, consulte al Servicio Postventa o a su distribuidor autorizado.
- El fabricante no será responsable de los daños producidos por un uso no adecuado o por una manipulación incorrecta.
- Este aparato no está concebido para que sea utilizado ni manejado por personas (incluidos niños) que por razones de su inexperiencia o falta de conocimiento, no estén capacitados para manejarlo de forma segura, ni por personas (incluidos niños) con sus capacidades físicas, sensoriales y psíquicas limitadas, a no ser que fueran instruidos por una persona responsable sobre cómo usar el aparato de forma segura y fueran supervisados primeramente por dicho responsable.

### Protección de los niños

- Este aparato no está indicado para que lo utilicen personas (incluidos niños) con discapacidades físicas, sensoriales o mentales o que no cuenten con experiencia o conocimientos, a menos que lo hagan bajo supervisión o según las instrucciones de una persona responsable de su seguridad.
- Se deberá controlar que los niños no jueguen con este electrodoméstico.
- ¡Nunca deje el aparato funcionando sin vigilancia y preste una especial atención en presencia de niños!



Deberá tenerlo en cuenta cuando utilice el aparato

- **Nunca introduzca sus dedos en la zona de las cuchillas batidoras cuando el aparato esté funcionando. ¡Existe riesgo de lesiones!**
- Mantenga las manos y los utensilios fuera del recipiente durante el funcionamiento para reducir el riesgo de lesiones o de daños a la batidora. Se puede utilizar un raspador, pero sólo cuando no esté funcionando la batidora.
- Nunca ponga el aparato en marcha con las manos mojadas.
- Está prohibido utilizar el aparato para mezclar pinturas (barnices, poliéster, etc.). **¡Peligro de explosión!**
- No utilice el aparato con grasa caliente. **¡Peligro de salpicaduras y quemaduras!**
- Antes de cualquier trabajo de limpieza o mantenimiento, apague el aparato y desenchufe el cable de alimentación.
- Nunca limpie el cuerpo del motor bajo el grifo o sumergiéndolo en agua.
- Evite que la varilla batidora funcione en seco más de 15 segundos.
- **La varilla batidora sólo puede extraerse y colocarse estando el aparato desenchufado.**
- Puede utilizar la batidora en cualquier recipiente. Sin embargo, los más adecuados son los recipientes de plástico para batir disponibles en los comercios, si son lo suficientemente altos, tienen los ángulos redondeados y una base antideslizante.
- Para reducir el riesgo de lesiones, no coloque nunca la cuchilla en la base sin antes colocar el recipiente debidamente en su sitio.
- Asegúrese de que la tapa de la picadora esté bien cerrada antes de poner en marcha el electrodoméstico.
- Conecte el aparato sólo si la herramienta de trabajo se halla dentro del recipiente con los alimentos que va a preparar. Espere siempre a que la máquina se pare antes de extraerla del recipiente.

- No deje ningún objeto duro (cucharas, cuchillos, batidores) dentro de las cuchillas batidoras en funcionamiento y no introduzca la mano. No pique ningún alimento duro con la batidora, como frutos secos o cubitos de hielo. **¡Existe riesgo de lesiones!** El electrodoméstico no se puede utilizar para picar hielo ni para triturar sustancias secas y duras, como frutos secos o caramelos, ya que de lo contrario la cuchilla podría desafilarse.
- **El uso de accesorios no recomendados por el fabricante podría causar lesiones al usuario.**
- No utilice el electrodoméstico para fines que no sean los indicados.
- No deje el aparato desconectado en posición vertical, sino tumbado, ya que existe peligro de accidente.
- Tras finalizar el trabajo, hay que desconectar el aparato y desenchufar el cable de alimentación.

## Eliminación de desechos



### Material de embalaje

Los materiales de embalaje respetan el medio ambiente y son reciclables. Los elementos de materia plástica están identificados; por ejemplo, >PE<, >PS< etc. Elimine los materiales de embalaje, según su identificación, en los contenedores de recogida disponibles en los puntos de gestión de desechos locales.



### Aparato viejo



El símbolo  en el producto o en su empaque indica que este producto no se puede tratar como desperdicios normales del hogar. Este producto se debe entregar al punto de recolección de equipos eléctricos y electrónicos para reciclaje. Al asegurarse de que este producto se deseche correctamente, usted ayudará a evitar posibles consecuencias negativas para el ambiente y la salud pública, lo cual podrá ocurrir si este producto no se manipula de forma adecuada. Para obtener información más detallada sobre el reciclaje de este producto, póngase en contacto con la administración de su ciudad, con su servicio de desechos del hogar o con la tienda donde compró el producto.

## Instrucciones de manejo

Con la batidora puede:

- mezclar bebidas,
- mezclar líquidos,
- triturar fruta y verdura,
- hacer emulsiones (como mayonesa, salsas, cremas, cremas con yogur, salsa remoulade, etc.),
- hacer purés de verdura y para bebés,
- preparar cócteles y batidos.

## Puesta en marcha

 Antes de la primera puesta en marcha deberá limpiar la varilla limpiadora por razones higiénicas. Seque bien la varilla antes de utilizarla.

**Poner/quitar la varilla batidora (Figura 3)**

 ¡Apague y desenchufe el aparato antes de poner o quitar la varilla batidora!

 Coloque la varilla en la parte del motor y gírela en el sentido de las agujas del reloj hasta que haga clic.

 Para quitar la varilla batidora desbloquéela girándola en el sentido contrario a las agujas del reloj.

## Trabajar con la batidora

 Puede utilizar el aparato hasta 1 minuto sin interrupción. A continuación, deje que se enfríe al menos durante 1 minuto.

 **Importante: las cuchillas están muy afiladas y deben manejarse con cuidado.** Compruebe que la batidora de mano esté **desenchufada de la toma de corriente antes de acoplar o retirar los accesorios.**

 Introduzca la varilla en los alimentos a preparar y enciéndala pulsando el interruptor A (velocidad I) o el B (velocidad II) (Figura 2). Comience todos los trabajos con la velocidad I. Así evitara que se levante polvo o que salpiquen líquidos. La mejor forma de trabajar la masa es moviendo la varilla batidora ligeramente hacia arriba y abajo. Tenga en cuenta que,

- la varilla batidora no puede estar introducida en la masa más de 2/3 de su longitud,

- el vaso mezclador no puede estar lleno más de 2/3 (peligro de salpicaduras).

## Utilización con la picadora (ESTM1155) Figura 4.

 El tiempo máximo de funcionamiento a alta velocidad no debe ser superior a 1 minuto, y debe mantenerse un tiempo de descanso de 1 minuto entre dos ciclos consecutivos.

 Coloque el recipiente de la picadora sobre una superficie plana y limpia.

 Introduzca la cuchilla de acero inoxidable en el recipiente de la picadora, tal como se indica en la posición A.

 Introduzca los alimentos en el recipiente de la picadora.

**Nota: retire los huesos de la carne, córtela en trozos pequeños (de 10-15 mm aproximadamente) e introdúzcala en el recipiente; no se debe picar más de 200 gramos de carne a la vez.**

 Coloque la tapa en el recipiente de la picadora y gírela en el sentido de las agujas del reloj hasta que quede bien cerrada (vea la posición B). Para quitar la tapa, gírela en sentido contrario.

 Introduzca la parte superior de la picadora en el orificio de la tapa y gírela en el sentido de las agujas del reloj hasta que quede bloqueada (vea la posición C).







 Enchufe el electrodoméstico a la toma de corriente y presione el interruptor para ponerlo en marcha.

 Para parar el electrodoméstico, suelte el interruptor de la parte superior de la unidad del motor.

 **Precaución: para reducir el riesgo de lesiones, no coloque nunca la cuchilla en la base sin antes colocar el recipiente debidamente en su sitio.**



**Asegúrese de que la tapa de la picadora esté bien cerrada antes de poner en marcha el electrodoméstico**

## Utilización con la batidora de claras de huevo (ESTM1155) Figura 5.

-  El tiempo máximo de funcionamiento a alta velocidad no debe ser superior a 1 minuto, y debe mantenerse un tiempo de descanso de 1 minuto entre dos ciclos consecutivos.
-  Para acoplar la batidora de claras de huevo a la unidad del motor, gire la unidad del motor en el sentido de las agujas del reloj hasta que quede apretada. Para desmontarla, gírela en sentido contrario (vea la posición A).
-  Enchufe la batidora de mano a la toma de corriente.
-  Introduzca las claras de huevo en la taza; por lo general, dos claras serán suficientes (vea la posición B).
-  Introduzca la batidora de mano en la taza y presione el interruptor de la parte superior de la unidad del motor (vea la posición C).
-  Para parar la batidora de mano, suelte el interruptor de la parte superior de la unidad del motor.

## Fijación del soporte de pared Figura 6.







Puede fijar el soporte de pared de la siguiente manera:

-  Taladre dos orificios del mismo diámetro en la pared, según las dimensiones indicadas.
-  Introduzca dos tacos de plástico con un martillo.
-  Asegure el soporte a la pared con dos tornillos.

## Limpieza y mantenimiento

-  **Compruebe que la batidora de mano esté desenchufada de la toma de corriente antes de acoplar o retirar los accesorios para su limpieza o mantenimiento.**

Nota: no sumerja el vástago desmontable de la batidora en agua, ya que con el paso del tiempo podría eliminarse la lubricación de los cojinetes.

-  Lave el vástago desmontable en agua corriente, pero no utilice detergentes ni productos de limpieza abrasivos. Cuando haya terminado de limpiar el vástago desmontable, colóquelo en posición vertical para escurrir el agua de su interior.
-  Lave la taza, el recipiente, la batidora y la cuchilla en agua jabonosa tibia.
-  **No se recomienda lavar el accesorio de mezcla, el recipiente y la batidora en un lavavajillas, ya que los componentes de plástico podrían deteriorarse.**
-  **Desenchufe la unidad del motor.** Limpie la unidad del motor con un paño húmedo. No la sumerja nunca en el agua para limpiarla, ya que podría producirse una descarga eléctrica.
-  Séquela bien.
-  **Precaución: las cuchillas están muy afiladas y deben manejarse con cuidado.**
-  Vuelva a acoplar el eje de la batidora a la unidad del motor y colóquela en posición vertical en el soporte de pared (vea la Figura 6), o bien cuélguela para ahorrar espacio.

## Limpieza rápida

Entre las operaciones de preparación de alimentos, introduzca la batidora de mano en la taza medio llena de agua y póngala en marcha durante unos segundos.

## Datos técnicos

Tensión de red:	230 V, 50 Hz
Potencia:	400W
Tiempo máximo de uso continuado:	1 Minuto

 Este aparato cumple los requisitos de las siguientes directivas europeas:

- Directiva de baja tensión 2006/95/CE
- Directiva EMC (Compatibilidad electromagnética) 89/336/CEE con las modificaciones 92/31/CEE y 93/68/CEE

## P Prezado cliente,

Leia este manual de instruções com atenção. Tenha especial atenção às Instruções de segurança nas primeiras páginas deste manual de instruções! Guarde este manual de instruções para posteriores consultas. Dê este manual a um eventual novo proprietário do aparelho.



O que está marcado com um triângulo de advertência e/ou palavras de aviso (**Aviso!**, **Cuidado!**, **Atenção!**) são instruções importantes para a sua segurança ou para o bom funcionamento do aparelho. Deverá, portanto, observá-las imprescindivelmente.



Este símbolo encaminha-o, passo a passo, durante a utilização do aparelho.



A seguir a este símbolo receberá informações complementares para o comando e sobre a utilização prática do aparelho.



São ressaltadas com a folha de trevo as instruções referentes a utilização económica do aparelho, além de instruções relativas à preservação do meio ambiente.

## Descrição do aparelho (figura 1)

- A Interruptor para a regulação da velocidade I
- B Interruptor para a regulação da velocidade II
- C Corpo do motor
- D Varinha
- E Protecção das lâminas
- F Lâminas
- G Fio de ligação
- H Placa de características
- J Suporte para a parede



## Instruções de segurança

A segurança deste aparelho está de acordo com as regras da técnica conhecidas e com as normas de segurança de aparelhos. No entanto, no papel de fabricante do aparelho, sentimo-nos na obrigação de lhe dar a conhecer as instruções de segurança que se seguem.

### Segurança básica

- O aparelho deve ser ligado apenas a uma rede de alimentação eléctrica, cuja tensão e

frequência correspondam às especificações que aparecem na placa de características!

- Nunca ponha o aparelho a funcionar, se
  - o fio de ligação estiver danificado,
  - se o corpo do aparelho estiver danificado.
- Nunca retire a ficha da tomada de corrente puxando pelo fio.
- Se o fio de ligação à rede eléctrica deste aparelho ficar danificado, deverá ser substituído pelo fabricante ou pelo respectivo serviço de assistência técnica, ou por outra pessoa qualificada para o fazer, a fim de evitar perigos.
- As reparações neste aparelho devem ser realizadas apenas por técnicos especializados. As reparações efectuadas por pessoas não qualificadas podem provocar perigos consideráveis. Em caso de necessitar de reparação, dirija-se ao serviço de atenção ao cliente ou ao seu estabelecimento autorizado.
- O fabricante não se responsabiliza de eventuais danos provocados pela utilização contrária às normas ou pelo uso indevido deste aparelho.
- Este aparelho não se destina a ser usado ou manuseado por pessoas (inclusive crianças) que, devido à sua inexperiência ou desconhecimento, não têm a capacidade para o utilizar em segurança, nem por pessoas (inclusive crianças) com capacidades físicas, sensoriais ou psíquicas limitadas, a não ser que tenham sido instruídas por uma pessoa responsável por elas acerca do funcionamento em segurança do aparelho e sejam supervisionadas por esta pessoa quando começam a utilizá-lo.

### Segurança das crianças

- Este aparelho não se destina a ser utilizado por pessoas (incluindo crianças) com deficiências físicas, sensitivas ou mentais ou com falta de experiência e conhecimentos, a menos que sejam supervisionadas ou instruídas no que se refere à utilização do aparelho por uma pessoa responsável pela sua segurança.
- As crianças deverão ser supervisionadas de modo a garantir que não brincam com o aparelho.
- Não deixe o aparelho a funcionar sem supervisão e tenha especial cuidado no que respeita à supervisão de crianças!

**Durante a utilização do aparelho, deverá tomar em conta o seguinte**

- **Nunca meta os dedos na área de alcance das lâminas quando o aparelho estiver a funcionar. Existe o perigo de ferimentos!**
- Mantenha as mãos e utensílios afastados do recipiente durante o funcionamento da liquidificadora de modo a reduzir o risco de ferimentos graves ou danos na liquidificadora. Poderá ser utilizado um raspador, mas apenas deverá ser utilizado quando a liquidificadora não estiver a funcionar.
- Nunca utilize o aparelho se tiver as mãos molhadas.
- Este aparelho não se destina a misturar tintas (vernizes, poliéster, etc.) - **Perigo de explosão!**
- Nunca ponha o aparelho a funcionar dentro de óleo quente - **Perigo de salpicos e queimaduras!**
- Antes de todos os trabalhos de limpeza e manutenção é necessário desligar o aparelho e retirar a ficha da tomada de corrente.
- Nunca limpe a parte do motor debaixo de água corrente ou dentro de um recipiente com água.
- A varinha não deve funcionar em vazio durante mais de 15 segundos, no máximo.
- **A varinha deve ser montada no corpo somente se o aparelho estiver desligado da rede eléctrica. O mesmo é aplicável quando se desmonta a varinha.**
- A varinha pode processar os alimentos em qualquer recipiente. No entanto, os mais adequados são tigelas disponíveis no mercado fabricadas em material plástico, sempre que tenham a altura suficiente, uma forma arredondada e sejam também resistentes aos escorregamentos.
- Para reduzir o risco de ferimentos, nunca coloque a lâmina na base sem antes colocar a tampa na respectiva posição.
- Certifique-se de que a tampa do picador está bem fechada antes de utilizar o aparelho.
- Ligue apenas o aparelho quando a varinha estiver metida dentro do recipiente com os alimentos a ser processados. Espere sempre até ao aparelho ter parado completamente antes de o retirar do recipiente.
- Não coloque objectos duros (colher, faca, misturadores) ao alcance das lâminas em movimento, nem meta a mão na área de alcance das lâminas do aparelho. Não triture alimentos duros, como nozes ou pedras de gelo, com a varinha. **Existe o perigo de ferimentos!** O aparelho não pode ser utilizado para picar gelo ou liquidificar substâncias duras e secas, como, por exemplo, nozes ou rebuçados. Se o fizer, a lâmina poderá ficar romba.
- **A utilização de acessórios não recomendados pelo fabricante poderá causar ferimentos.**
- Utilize o aparelho exclusivamente para o fim previsto.
- Nunca pouse a aparelho na vertical, mas sim na horizontal, a fim de evitar possíveis acidentes.
- Depois de terminar o trabalho, o aparelho deve ser desligado e deve retirar-se a ficha da tomada eléctrica.

## Eliminação



### Material de embalagem

Os materiais utilizados na embalagem deste aparelho são compatíveis com o ambiente e recicláveis. As peças em plástico estão identificadas, por exemplo, >PE<, >PS< etc. Elimine os materiais de embalagem de acordo com a sua identificação, utilizando para o efeito os contentores de recolha existentes para essa finalidade nos locais de eliminação de resíduos da sua área de residência.



### Aparelho usado

O símbolo  no produto ou na embalagem indica que este produto não pode ser tratado como lixo doméstico. Em vez disso, deve ser entregue ao centro de recolha selectiva para a reciclagem de equipamento eléctrico e electrónico. Ao garantir uma eliminação adequada deste produto, irá ajudar a evitar eventuais consequências negativas para o meio ambiente e para a saúde pública, que, de outra forma, poderiam ser provocadas por um tratamento incorrecto do produto. Para obter informações mais pormenorizadas sobre a reciclagem deste produto, contacte os serviços municipalizados locais, o centro de recolha selectiva da sua área de residência ou o estabelecimento onde adquiriu o produto.

## Utilização

Com a varinha, pode por exemplo

- elaborar sumos variados,
- misturar líquidos,
- picar fruta e hortaliças,
- elaborar emulsões (por exemplo, maionese, molhos, cremes, pastas, receitas à base de queijo fresco e iogurte, etc.),
- triturar sopa de verduras cozidas e comida para bebés cozinhada em casa,
- preparar cocktails e batidos.

## Colocação em funcionamento

 Antes de colocar o aparelho em funcionamento pela primeira vez, deverá limpá-lo como medida de higiene. Antes da utilização, seque bem a varinha.

### Montar/desmontar a varinha (Figura 3)

 Antes de montar ou desmontar a varinha, desligue o aparelho e retire a ficha da tomada de corrente!

 Coloque a varinha sobre o corpo do motor e engate-a, girando-a no sentido dos ponteiros do relógio.

 Para desmontar a varinha, desengate-a girando-a no sentido contrário aos ponteiros do relógio.

## Trabalhar com a varinha

 O aparelho pode ser utilizado em contínuo durante 1 minuto, no máximo. Depois disso, deixe o aparelho arrefecer durante pelo menos 1 minuto.

 **Importante:** As lâminas são muito afiadas e deverão ser manuseadas com cuidado. Certifique-se de que a liquidificadora está desligada da corrente antes de montar ou remover acessórios.

 Introduza a varinha nos alimentos que deseja misturar/triturar e coloque-a em funcionamento com o interruptor A (velocidade I) ou B (velocidade II) (Figura 2).

Comece todos os trabalhos com a velocidade I. Deste modo, evita a formação de pó em substâncias pulverulentas e o salpicar de líquidos. Fazendo um ligeiro movimento ascendente e descendente da varinha, consegue-se trabalhar melhor a massa a ser processada. Tenha em atenção que

- a varinha não entre mais do que 2/3 do seu comprimento dentro da massa que se está a processar,
- o recipiente misturador não esteja cheio a mais de 2/3 da sua capacidade (perigo de salpicos).

## Utilizar o picador (ESTM1155)

### Figura 4.



O tempo máximo de utilização a grande velocidade não pode exceder 1 minuto por cada utilização, devendo ser respeitado um período de inactividade de 1 minuto após dois ciclos consecutivos.



Coloque a taça do picador numa superfície limpa e plana.



Coloque a lâmina de aço inoxidável na taça do picador, conforme ilustrado na posição A.



Coloque comida na taça do picador.

**Nota:** remova os ossos da carne, corte em pequenos pedaços (aproximadamente 10-15 mm) e, em seguida, coloque a carne na taça. A quantidade máxima de carne não pode exceder 200 g de cada vez.



Coloque a tampa na taça do picador e rode-a no sentido dos ponteiros do relógio até encaixar na respectiva posição (consulte a posição B). Para retirar a tampa, rode-a na direcção contrária.



Insira a parte superior do picador no orifício da tampa do picador e rode-a no sentido dos ponteiros do relógio para bloquear (consulte a posição C).



Ligue o aparelho à corrente e pressione o interruptor para iniciar a utilização.



Para parar o aparelho, solte o interruptor na parte superior da unidade do motor.





**Cuidado:** Para reduzir o risco de ferimentos, nunca coloque a lâmina na base sem antes colocar a taça na respectiva posição.

Certifique-se de que a tampa do picador está bem fechada antes de utilizar o aparelho.

## Utilizar a batedeira de claras (ESTM1155) Figura 5.

 O tempo máximo de utilização a grande velocidade não pode exceder 1 minuto por cada utilização, devendo ser respeitado um período de inatividade de 1 minuto após dois ciclos consecutivos.

 Para montar a batedeira com a unidade do motor, rode a unidade do motor no sentido dos ponteiros do relógio até ficar apertada. Para desmontar, rode na direcção contrária (consulte a posição A).

 Ligue a batedeira manual à corrente.

 Coloque claras na taça. Geralmente, duas claras são suficientes (consulte a posição B).

 Baixe a batedeira manual em direcção aos alimentos e pressione o interruptor na parte superior da unidade do motor (consulte a posição C).

 Para parar a batedeira manual, solte o interruptor na parte superior da unidade do motor.

 Lave a haste amovível com água sob uma torneira, sem utilizar agentes de limpeza ou detergentes abrasivos. Depois de concluir a limpeza da haste amovível, coloque-a na vertical para que a água que possa ter entrado possa ser drenada.

 Lave a taça, a batedeira e a lâmina em água quente com detergente.

 **O acessório para misturar, a taça e a batedeira não deverão ser colocados na máquina de lavar loiça, uma vez que os componentes plásticos se deterioram ao longo de uma utilização prolongada da máquina de lavar loiça.**

 Desligue a unidade do motor. Limpe a unidade do motor com um pano húmido. Nunca a mergulhe debaixo de água para limpar, uma vez que poderá ocorrer um choque eléctrico.

 Limpe cuidadosamente.

 **Cuidado: As lâminas são muito afiadas e deverão ser manuseadas com cuidado.**

 Monte novamente o eixo da liquidificadora na unidade do motor e, em seguida, coloque-a na vertical no suporte de parede (consulte a figura 6) ou suspenda-a para poupar espaço.

## Fixação do suporte de parede Figura 6.

Pode fixar o suporte de parede da seguinte forma:

 Perfure dois orifícios idênticos na parede e respeite escrupulosamente a dimensão indicada.

 Introduza dois casquilhos de plástico com um martelo.

 Fixe o suporte na parede com dois parafusos.

## Limpeza e manutenção

 **Certifique-se de que a liquidificadora está desligada da corrente antes de montar ou remover acessórios para limpeza ou manutenção.**

Nota: Não mergulhe a haste amovível da liquidificadora debaixo de água, pois a lubrificação dos rolamentos poderá ir desaparecendo ao longo do tempo.

## Limpeza rápida

Nos intervalos entre as tarefas de processamento, coloque a liquidificadora manual na taça com água até meio e ligue-a durante alguns segundos.

## Dados técnicos

Tensão de rede: 230 V, 50 Hz  
Potência: 400W  
Tempo máximo de uso contínuo: 1 minuto

-  Este aparelho está de acordo com as seguintes Directivas EC :
- Directiva Baixa Voltagem 2006/95/EC
  - Directiva EMC 89/336/EEC com aditamentos 92/31/EEC e 93/68/EEC

## Bästa köpare,

läs noga igenom denna bruksanvisning. Beakta särskilt säkerhetsföreskrifterna på de första sidorna. Förvara bruksanvisningen för ett senare bruk på ett säkert ställe och ge den vidare till möjliga senare ägare.



Med hjälp av varningstriangeln och/ eller signalorden (**Varning! Se upp! Obs!**) framhävs punkter som är viktiga för en säker och fungerande användning av apparaten. De ska absolut beaktas.



Det här tecknet handleder dig steg för steg när du använder vattenkokaren.



Det här tecknet står för kompletterande uppgifter som gäller den praktiska användningen av apparaten.



Med klöverbladet betecknas hänvisningar och tips om en sparsam och miljövänlig användning av apparaten.

## Apparatbeskrivning (bild 1)

- A Omkopplare för hastighet I
- B Omkopplare för hastighet II
- C Motordel
- D Mixerstav
- E Knivskydd
- F Mixerkniv
- G Anslutningsledning
- H Typskylt
- J Väggfäste



## Säkerhetsföreskrifter

Säkerheten i denna apparat uppfyller kraven i tekniska bestämmelser och direktiv om säkerhet i elektrisk utrustning. Följande säkerhetsföreskrifter ska ändå beaktas noga.

### Allmänna säkerhetsanvisningar

- Apparaten får endast anslutas till nätström med spänning och frekvens som överensstämmer med data på typskylten!
- Apparaten får inte användas om
  - nätsladden är skadad,
  - mixerhuset är skadat.
- Dra aldrig ut stickproppen ur vägguttaget genom att dra i nätsladden.
- För undvikande av olycksrisker får en skadad nätsladd endast bytas ut av tillverkaren eller tillverkarens kundtjänst eller annan kvalificerad person.
- Apparaten får endast repareras av kvalificerad fackpersonal. Genom osakkunnig reparation kan allvarliga risker uppstå. Kontakta kundtjänsten eller en auktoriserad återförsäljare vid behov av reparation.
- Tillverkaren ansvarar inte för skador som uppstår på grund av icke avsedd användning eller felaktig hantering.
- Denna apparat får inte användas av personer (inklusive barn) som på grund av bristande erfarenhet eller kunskap inte kan använda apparaten på säkert sätt och den får inte heller utnyttjas eller användas av personer (inklusive barn) med nedsatta fysiska, sensoriska eller mentala färdigheter om inte en person som är ansvarig för dem instruerar hur apparaten används och övervakar användningen i början.

### Barnsäkerhet

- Den här apparaten är inte avsedd att användas av personer (inklusive barn) med nedsatt fysisk, sensorisk eller mental förmåga, eller bristande erfarenhet och kunskap, såvida de inte har fått handledning eller instruktioner för hur apparaten används av en person som ansvarar för deras säkerhet.
- Barn måste passas så att de inte leker med apparaten.
- Lämna inte en inkopplad stavmixer utan uppsikt och var speciellt försiktig om barn finns i närheten!



### Beakta följande vid användning av stavmixern

- Håll aldrig fingrarna i närheten av mixerknivarna när apparaten är påkopplad. **Risk för skärskada!**
- Se till att hålla undan händer och redskap från behållaren under mixning för att minska risken för skada på personer eller på mixern. En slickepott kan användas men endast när mixern är avstängd.
- Starta inte maskinen med våta händer.
- Apparaten får inte användas för blandning av färg (lack, polyester osv.) - **Explosionsrisk!**
- Apparaten får inte användas i hett fett - **Risk för stänk och brännskador!**
- Innan rengörings- och underhållsarbeten utförs skall maskinen frångkopplas och stickproppen dras ur vägguttaget.
- Motordelen får inte rengöras under rinnande vatten eller i diskvatten.
- Undvik att låta stavmixern gå torrt i mer än max 15 sekunder.
- **Mixerstaven får endast sättas i eller tas bort när apparaten inte är kopplad till nätet.**
- Med stavmixern kan ingredienser i alla slags kärl bearbetas. Lämpligast är dock vanliga bunkar i plast om de är höga nog, väl avrundade och står stadigt.
- Se till att skålen står stadigt innan du monterar knivbladen.
- Se till att locket till hackarskålen sitter fast ordentligt innan du kör apparaten.
- Koppla på apparaten först sedan arbetsredskapet har placerats i kärlet med ingredienserna. Vänta tills mixerstaven har stannat innan mixern tas ur kärlet.
- För inte in hårda föremål (sked, kniv, visp) eller handen mot roterande redskap. Använd inte stavmixern för att finfördela hårda livsmedel såsom nötter och istärningar. **Risk för personskada!** Apparaten kan inte användas för att krossa is eller för att mixa hårda och torra livsmedel som t.ex. nötter och godis. Knivbladen blir slöa av detta.
- **Om du använder andra tillbehör än dem som rekommenderas av tillverkaren finns risk för personskada.**
- Använd aldrig apparaten för andra ändamål än den är avsedd för.

- Förvara inte apparaten upprätt utan lägg i stället ned apparaten på grund av risk för olycka.
- Efter avslutat arbete skall apparaten frångkopplas och stickproppen dras ur vägguttaget.

## Avfallshantering



### Förpackningsmaterial

Förpackningsmaterialet är miljövänligt och kan återanvändas. Plastdelarna är märkta, till exempel >PE<, >PS<, etc. Lämna förpackningsmaterialet vid de kommunala återvinningsstationerna i därför avsedda behållare.



### Avfallshantering när produkten är utsliten

Symbolen  på produkten eller emballaget anger att produkten inte får hanteras som hushållsavfall. Den skall i stället lämnas in på uppsamlingsplats för återvinning av el- och elektronikkomponenter. Genom att säkerställa att produkten hanteras på rätt sätt bidrar du till att förebygga eventuellt negativa miljö- och hälsoeffekter som kan uppstå om produkten kasseras som vanligt avfall. För ytterligare upplysningar om återvinning bör du kontakta lokala myndigheter eller sophämtningstjänst eller affären där du köpte varan.

## Användning

Med stavmixern kan du t.ex.

- tillaga drinkar,
- blanda vätskor,
- finfördela frukt och grönsaker,
- göra emulsioner (t.ex. majonnäs, sås, kräm, remouladsås, kvarg- och yoghurträtter m.m.)
- mosa kokt grönsaksoppa och kokt barnmat,
- göra cocktails och shakedrinkar.

## Driftstart

 3 Rengör av hygieniska skäl stavmixern innan den tas i bruk.

Torka av stavmixern noggrant före användning.

### Isättning/borttagning av mixerstaven (bild 3)

 Innan mixerstaven läggs i eller tas bort skall apparaten fränkopplas och stickproppen dras ur vägguttaget!

 Placera mixerstaven på motordelen och snäpp fast den genom att vrida medurs.

 Ta bort mixerstaven genom att med en vridning moturs lossa spärren.

## Stavmixerns användning

 Apparaten kan användas upp till en minut utan avbrott. Låt därefter apparaten avkylas i minst en minut.

 **Viktigt! Knivbladen är väldigt vassa. Handskas varligt med dem. Se till att dra ur stavmixerns sladd ur strömuttaget innan du monterar den eller tar loss delar.**

 Lagg mixerstaven i ingredienserna och koppla på apparaten med omkopplare A (hastighet I) eller B (hastighet II) (bild 2).

Börja alla arbeten med hastighet I. Härigenom undviks att möjliga substanser virvlar upp och att vätskor stänker. Den bästa genombearbetningen av massan sker om stavmixern förs något uppåt och nedåt. Kontrollera att

- mixerstaven inte förs ned djupare i massan än 2/3 av längden,
- mixerskålen inte fylls på mer än till 2/3 (risk för stänk).

## Arbeta med hackaren (ESTM1155)

### Bild 4.

 Apparaten får inte köras mer än 1 minut på hög hastighet. Därefter måste apparaten vila i 1 minut innan den kan användas igen.

 Ställ hackarskålen på en ren och plan yta.

 Sätt fast de rostfria knivbladen i hackarskålen så som visas i position A.

 Lagg livsmedlet i hackarskålen.

**Obs! Ta bort alla ben från köttbitar, skär dem i små delar (ungefär 10–15 mm) och lägg i köttet i skålen. Den totala mängden får inte väga mer än 200 gram i varje blandning.**

 Sätt fast locket på hackarskålen och vrid det medurs tills det låses fast (se position B). Vrid locket moturs när du vill ta loss det.

 Sätt i den övre delen av hackaren i hålet på hackarlocket och vrid moturs för att låsa (se position C).

 Anslut apparaten till strömuttaget och tryck på startknappen.

 Stäng av apparaten genom att släppa upp knappen på ovansidan av motorenheten.

 **Varning! Se till att skålen står stadigt innan du monterar knivbladen på botten.**

Se till att locket till hackarskålen sitter fast ordentligt innan du kör apparaten.

## Arbeta med visptillsatsen (ESTM1155) Bild 5.

 Apparaten får inte köras mer än 1 minut på hög hastighet. Därefter måste apparaten vila i 1 minut innan den kan användas igen.

 Fäst visptillsatsen genom att vrida motorenheten medurs tills tillsatsen sitter stadigt. Vrid i motsatt riktning för att lossa den (se position A).

 Anslut till vägguttaget.



 Lagg livsmedlet i en skål.

 Sänk ned vispen i livsmedlet och tryck ned knappen på motorenhetens ovansida (se position C).

 Stäng av genom att släppa upp knappen på ovansidan av motorenheten.

## Fäst vägghyllan Bild 6.

Gör så här för att fästa vägghyllan:

-  Borra två hål i väggen efter de mått som visas i bild 6.
-  Slå in en plastplugg i varje hål med en hammare.
-  Fäst hyllan i väggen med två skruvar.

## Rengöring och underhåll



Se till att dra ur stavmixerns sladd ur strömuttaget innan du monterar den eller tar loss delar för rengöring eller underhåll.

Obs! Undvik att sänka ned det löstagbara mixerskaftet i vatten eftersom smörjmedlet på lagren riskerar att sköljas bort.



Tvätta det löstagbara skaftet under rinnande vatten utan att använda disk- eller rengöringsmedel. När du har rengjort det löstagbara skaftet ställer du det upprätt så att allt vatten kan rinna ut.



Diska koppen, skålen, vispen och knivbladen i varmt vatten med diskmedel.



Mixertillsatsen, skålen och vispen bör inte maskindiskas eftersom plastdelar tar skada av långvarig maskindiskning.



Koppla ur motorenheten ur strömuttaget. Torka av motorenheten med en fuktad trasa. Sänk aldrig ned den i vatten eftersom det kan uppstå elektriska stötar.



Torka noggrant.



Varning! Knivbladen är väldigt vassa, handskas varligt med dem.



Sätt tillbaka mixerskaftet på motorenheten och ställ det sedan upprätt på vägghyllan (se bild 6) eller häng upp det för att spara utrymme.

## Snabbrengöring

Om du vill rengöra mixern mellan två olika matlagningssuppgifter kan du fylla en skål till hälften med vatten och köra mixern i vattnet några sekunder.

## Tekniska data

Nätspänning:	230 V, 50 Hz
Upptagen effekt:	400 W
Högsta brukstid:	1 Minute



Den här produkten är anpassad enligt följande EG-direktiv:

- Lågspänningsdirektiv 2006/95/EG
- EMC-direktiv 89/336/EEG med ändringarna 92/31/EEG och 93/68/EEG

## FIN Arvoisa asiakas,

lue tämä käyttöohje huolellisesti läpi. Ota ennen kaikkea huomioon tämän käyttöohjeen ensimmäisillä sivuilla olevat turvallisuusohjeet! Säilytä käyttöohje myöhemmää tarvetta varten. Luovuta ohje mahdolliselle seuraavalle omistajalle.



Huomioi varoituskolmio ja/tai varoitussanat (**Varoitus!**, **Varo!**, **Huomio!**), joiden avulla tuodaan esille turvallisuutesi ja laitteen toimintakyvyn kannalta tärkeitä ohjeita. Noudata niitä ehdottomasti!



Tämä merkki ohjaa sinua askel askeleelta laitteen käytössä.



Tämän merkin jälkeen saat laitteen hallintaan ja käyttöön liittyviä lisätietoja.



Laitteen taloudelliseen ja ympäristöystävälliseen käyttöön liittyvät vinkit ja ohjeet on merkitty apilanlehdellä.

## Laitteen osat (kuva 1)

- A Painike nopeudelle I
- B Painike nopeudelle II
- C Moottoriosia
- D Sekoitusosa
- E Teränsuojus
- F Sekoitusterä
- G Liitäntäjohto
- H Arvokilpi
- J Seinäkiinnike



## Turvallisuusohjeet

Tämä laite vastaa turvallisuudeltaan yleisesti hyväksytyjä tekniikka- ja laiteturvallisuusasetuksia. Meistä on silti valmistajana aiheellista tutustuttaa Sinut seuraaviin turvallisuusohjeisiin.

### Yleiset turvallisuusohjeet

- Laitteen saa liittää vain sähköverkkoon, jonka jännite, virtalaji ja taajuus vastaavat arvokilvessä ilmoitettuja tietoja.

- Älä koskaan käytä laitetta, jos
  - liitäntäjohto on vioittunut,
  - runko on vioittunut.
- Älä vedä pistotulppaa pistorasiasta pitäen kiinni liitäntäjohdosta!
- Jos laitteen liitäntäjohto vioittuu, valmistajan tai sen valtuuttaman huoltoliikkeen tai muun vastaavan koulutetun henkilön on vaihdettava johto uuteen, jotta viallisesta johdosta aiheutuvat vaaratilanteet vältettäisiin.
- Vain sähköalan ammattilainen saa korjata laitteen. Epäasianmukaiset korjaukset voivat aiheuttaa huomattavia vaaroja. Käänny korjaustapauksessa huoltoliikkeen tai valtuutetun jälleenmyyjän puoleen.
- Valmistaja ei vastaa mahdollisista vahingoista, joiden syyinä on epäasianmukainen tai väärä käyttö.
- Laitetta eivät saa käyttää henkilöt (lapset mukaan luettuna), jotka kokemattomuutensa tai tietämättömyytensä takia eivät ole kykeneviä käyttämään laitetta turvallisesti. Henkilöt (lapset mukaan luettuna), joilla on fyysisiä, sensorisia tai henkisiä vammoja, saavat käyttää laitetta vain siinä tapauksessa, että heidät on opastettu laitteen käyttöön ja käyttöä on aluksi ollut valvomassa toinen henkilö.

### Lasten turvallisuus

- Tätä laitetta ei ole tarkoitettu sellaisten henkilöiden (mukaan lukien lapset) käyttöön, joiden fyysiset, sensoriset tai henkiset kyvyt ovat rajoittuneet tai joilla ei ole riittävää kokemusta ja tietoa laitteen käyttöön, elleivät he ole saaneet siihen turvallisuudesta vastaavalta henkilöltä opastusta tai ohjeita.
- Lapsille tulee neuvoa, etteivät he saa leikkiä laitteella.
- Älä poistu paikalta laitteen ollessa käynnissä. Pidä lapsia aina silmällä laitteen ollessa toiminnassa!

## Huomioi laitteen käytössä seuraavaa

- Älä kosketa sormillasi sekoitusterän aluetta laitteen ollessa käynnissä. Loukkaantumisvaara!
- Pidä kädet ja varusteet pois astiasta sekoittamisen aikana välttääksesi vakavan loukkaantumisen tai sekoittimen vaurioitumisen. Kaavinta saa käyttää ainoastaan silloin, kun sekoitin ei ole käynnissä.
- Älä koskaan käytä laitetta märin käsin.
- Laitteella ei saa sekoittaa maaleja (lakka, polyesteri jne.) - räjähdysvaara!
- Älä sekoita laitteella kuumaa rasvaa - roiskumisen ja palovammojen vaara!
- Laitteesta on katkaistava virta ja sen pistotulppa on irrotettava pistorasiasta ennen laitteen puhdistusta.
- Älä koskaan pese moottoriosaa juoksevan veden alla tai astianpesuvedessä.
- Vältä sekoitusosan käyttämistä kuivillaan enemmän kuin 15 sekunnin ajan.
- Kiinnitä / irrota sekoitusosa vain laitteen ollessa erotettu sähköverkosta.
- Voit sekoittaa sauvasekoittimella elintarvikkeita kaikenlaisissa kulhoissa. Parhaiten tarkoitukseen sopivat kuitenkin tavalliset muoviset sekoituskulhot, jotka ovat tarpeeksi korkeita, pyöristettyjä ja pysyvät tukevasti paikoillaan.
- Vähennä loukkaantumisvaaraa laittamalla kulho aina asianmukaisesti paikalleen ennen leikkuuterän asettamista kantaan.
- Varmista ennen laitteen käyttöä, että kansi on lukittu hyvin.
- Käynnistä laite vain, kun sekoitinosaa opotettu sekoitettaviin elintarvikkeisiin. Odot, että terä on pysähtynyt, ennen kuin otat sekoittimen pois kulhosta.
- Älä koske pyöriviin teriin kovilla esineillä (lusikalla, veitsellä, vatkaamalla) tai käsilläsi. Älä yritä hienontaa sauvasekoittimella kovia elintarvikkeita (esim. pähkinöitä tai jääkuutioita). Loukkaantumisvaara!
- Laitetta ei voi käyttää jäiden murskaamiseen tai koviin ja kuivien ainesosien, kuten pähkinöiden tai makeisten, pilkkomiseen. Muuten terä voi tylstyä.
- Muiden kuin valmistajan suosittelemien lisävarusteiden käyttö voi aiheuttaa henkilövahinkoja.

- Käytä laitetta ainoastaan määritettyihin käyttötarkoituksiin.
- Kun katkaiset sekoittimesta virran sen käytön jälkeen, älä aseta sekoitinta pystysuoraan asentoon vaan pitkälle. Tapaturmavaara.
- Käytön päätyttyä laitteesta on katkaistava virta ja pistotulppa on irrotettava pistorasiasta.

## Jätehuolto



### Pakkausmateriaalit

Pakkausmateriaalit ovat ekologisesti kestäviä ja ne voidaan käyttää uudelleen. Muoviosat tunnistaa mm. merkinnöistä >PE<, >PS< jne. Toimita käytetyt pakkausmateriaalit niille varattuihin keräyspisteisiin ja noudata materiaalimerkinnoista annettuja ohjeita.



### Käytöstä poistettujen laitteiden hävittäminen



Symboli , joka on merkitty tuotteeseen tai sen pakkaukseen, osoittaa, että tätä tuotetta ei saa käsitellä talousjätteenä. Tuote on sen sijaan luovutettava sopivaan sähkö- ja elektroniikkalaitteiden kierrätyksestä huolehtivaan keräyspisteeseen. Tämän tuotteen asianmukaisen hävittämisen varmistamisella autetaan estämään sen mahdolliset ympäristöön ja terveyteen kohdistuvat haittavaikutukset, joita voi aiheutua muussa tapauksessa tämän tuotteen epäasianmukaisesta jätekäsittelystä. Tarkempia tietoja tämän tuotteen kierrättämisestä saa paikallisesta kunnantoinimistosta, talousjätehuoltopalvelusta tai liikkeestä, josta tuote on ostettu.

## Käyttö

Sauvasekoittimella voit esim.

- valmistaa juomasekoituksia,
- sekoittaa juomia,
- hienontaa hedelmiä ja vihanneksia, valmistaa esimerkiksi majoneesia, kastikkeita, kiisseleitä, rémouladekastikkeita, rahka- ja jogurttijälkiruokia,
- hienontaa keitettyjä kasviskeittoja ja keitettyä vauvanruokaa,
- valmistaa cocktaileja ja pirtelöitä.

## Käyttöönotto

 Puhdista sauvasekoitin ennen ensimmäistä käyttöönottoa. Kuivaa sekoitusosa hyvin ennen käyttöä.

**Sekoitusosan kiinnittäminen/ irrottaminen (kuva 3)**

 Katkaise laitteesta virta ja irrota pistotulppa pistorasiasta, ennen kuin kiinnität/ irrotat sekoitusosan.

 Aseta sekoitusosa moottoriosaan ja kiinnitä kiertämällä sitä myötäpäivään.

 Irrota sekoitusosa kiertämällä sitä yhden kierroksen verran vastapäivään.

## Sauvasekoittimen käyttö

 Voit käyttää laitetta keskeytyksettä enintään 1 minuutin ajan. Anna laitteen sen jälkeen jäähtyä vähintään 1 minuutin ajan.

 **Tärkeää: Terät ovat erittäin teräviä, käsittele niitä varoen.** Varmista, että käsisekoitin on irrotettu pistorasiasta ennen varusteiden asentamista tai irrottamista.

 Upota sauvasekoitin työstettäviin elintarvikkeisiin ja käynnistä painikkeella A (nopeus I) tai B (nopeus II) (kuva 2).

Aloita työskentely aina nopeudella I. Vältä näin jauhamaisten ainesosien pölyämisen ja nesteiden roiskumisen. Liikuttele sauvasekoitinta ylös ja alas, niin saat parhaan tuloksen. Varmista aina, että

- sekoitusosa ei uoppa pituudeltaan 2/ 3 enemmän sekoitettavaiin elintarvikkeisiin,
- sekoitusastiaa ei ole täytetty ihan täyteen (2/3) (roiskumisvaara).

## Leikkurin käyttö (ESTM1155)

### Kuva 4

 Käyttö saa kestää suurella nopeudella kerrallaan enintään 1 minuutin ja kahden käyttöjakson välissä on pidettävä 1 minuutin tauko.

 Aseta leikkurikulho puhtaalle, tasaiselle alustalle.

 Asenna ruostumattomasta teräksestä valmistettu terä leikkurikulhoon kohdan A osoittamalla tavalla.

 Aseta ruoka-ainekset leikkurikulhoon.

**Huomaa:** Poista lihasta luut ja leikkaa se pieniksi paloiksi (noin 10–15 mm) ja aseta sitten lihanpalat kulhoon. Lihaa voi laittaa leikkuriin kerrallaan enintään 200 g.

 Aseta kansi leikkurikulhon päälle ja käännä sitä myötäpäivään, kunnes se lukittuu paikalleen (katso kohta B). Irrota kansi kääntämällä vastakkaiseen suuntaan.

 Aseta leikkurin yläosa kannessa olevaan reikään ja lukitse kääntämällä myötäpäivään (katso kohta C).

 Kytke laitteen virtajohto pistorasiaan ja aloita käyttö painamalla käyttökytkintä.

 Pysäytä laite vapauttamalla moottoriyksikön yläosassa oleva kytkin.

 **Varoitus: Vähennä loukkaantumisvaaraa laittamalla kulho aina asianmukaisesti paikalleen ennen leikkuuterän asettamista kantaan.**

Varmista ennen laitteen käyttöä, että kansi on lukittu hyvin.

## Vatkaimen käyttö (ESTM1155)

### Kuva 5

 Käyttö saa kestää suurella nopeudella kerrallaan enintään 1 minuutin ja kahden käyttöjakson välissä on pidettävä 1 minuutin tauko.

 Asenna vatkainosa moottoriyksikköön kääntämällä moottoriyksikköä myötäpäivään, kunnes se on tiukasti kiinni.

 Irrota vatkainosa kääntämällä vastakkaiseen suuntaan (katso kohta A).

 Kytke laitteen virtajohto pistorasiaan.

 Laita munanvalkuaiset sekoitusastiaan, yleensä kaksi valkuaista on sopiva määrä (katso kohta B).



 Laske käsivatkain ruoka-aineeseen ja paina moottoriyksikön yläosassa olevaa kytkintä (katso kohta C).

 Pysäytä käsivatkain vapauttamalla moottoriyksikön yläosassa oleva kytkin.

## Seinäkiinnikkeen asennus

### Kuva 6

Voit kiinnittää seinäkiinnikkeen seuraavasti:

-  Poraa seinään kaksi samankokoista reikää noudattaen tarkasti kuvan mukaisia mittoja.
-  Lyö reikiin vasaralla kaksi muovista ruuvitulppaa.
-  Kiinnitä kiinnike seinään kahdella ruuvilla.

## Puhdistus ja kunnossapito



**Varmista, että käsisekoitin on irrotettu pistorasiasta ennen varusteiden asentamista tai irrottamista puhdistusta tai kunnossapitoa varten.**

Huomaa: Älä upota sekoittimen irrotettavaa vartta veteen, sillä laakerien voitelu voi peseytyä pois.

-  Pese irrotettava varsi juoksevan veden alla ilman hankaavaa pesuainetta.

Kun olet puhdistanut irrotettavan varren, aseta se pystysuoraan asentoon niin, että mahdollinen sisään päässyt vesi valuu pois.

-  Pese sekoitusastia, kulho, vatkain ja terä lämpimässä saippuavedessä.



**Sekoitusvälineiden, kulhon ja vatkaimen pesemistä astianpesukoneessa ei suositella, sillä se heikentää ajan myötä muoviosia.**

**Irrota moottoriyksikkö.**

**Pyyhi moottoriyksikkö puhtaaksi kostealla liinalla.**

-  Älä koskaan upota moottoriyksikköä veteen puhdistusta varten, sillä seurauksena voi olla sähköisku.

-  Kuivaa huolellisesti.



**Varoitus: Terät ovat erittäin teräviä, käsittele niitä varoen.**

-  Asenna sekoittimen varsi takaisin moottoriyksikköön ja aseta laite pystysuoraan asentoon seinäkiinnikkeeseen (katso kuva 6) tai ripusta roikkumaan tilaa säästääksesi.

## Pikapuhdistus

Eri vaiheiden välillä voit puhdistaa käsivatkaimen upottamalla sen kulhoon, joka on puolillaan vettä, ja käyttämällä vatkainta muutaman sekunnin.

## Tekniset tiedot

Verkköjännite:	230 V, 50 Hz
Tehontarve:	400W
Pisin sallittu käyttöaika:	1 minuutti



Laite täyttää seuraavat EU-direktiivit:

- Pienjännitedirektiivi 2006/95/EU
- EMC direktiivi (sähkömagneettinen yhteensopivuus) 89/336/EEC ja seurannaismuutokset 92/31/EEC ja 93/68/EEC

## DK Kære kunde

Læs denne betjeningsvejledning omhyggeligt.



Det er meget vigtigt, at du følger de sikkerhedsanvisninger, der er angivet på de første sider i denne betjeningsvejledning! Gem betjeningsvejledningen til eventuel senere brug. Overlad denne betjeningsvejledning til den næste ejer af apparatet, hvis det er relevant. 1 Anvisninger, der er vigtige af hensyn til din sikkerhed eller apparatets funktion, er fremhævet ved hjælp af en advarselstrekanter og/eller ordene **Advarsel!**, **Forsigtig!**, **Vigtigt!**. Det er vigtigt, at disse anvisninger følges.



Dette symbol fører dig gennem betjeningen af apparatet trin for trin.



Efter dette symbol findes der supplerende oplysninger om brugen af apparatet.



Tip og oplysninger om økonomisk og miljøvenlig brug af apparatet er markeret med et kløversymbol.

## Beskrivelse af apparatet (figur 1)

- A Hastighedsknap I
- B Hastighedsknap II
- C Motordel
- D Pisketilbehør
- E Beskyttelse til kniv
- F Kniv
- G Ledning
- H Typeplade
- J Vægbeslag



## Sikkerhedsanvisninger

Dette apparat opfylder de gældende teknologiske standarder og sikkerhedsbestemmelser. Som producent ligger det os imidlertid meget på sinde at gøre dig bekendt med følgende sikkerhedsanvisninger:

### Generel sikkerhed

- Apparatet må kun tilsluttes en stikkontakt, hvis spænding og frekvens svarer til angivelserne på apparatets mærkeplade!
- Brug aldrig apparatet i følgende tilfælde:
  - Hvis ledningen er beskadiget.
  - Hvis yderbeklædningen er beskadiget.
- Tag altid fat i stikket, når du skal trække det ud af kontakten. Træk aldrig i selve ledningen.
- Apparatets ledning må kun udskiftes af producenten, kundeservice eller en anden kvalificeret tekniker, da det i modsat fald kan medføre fare for brugeren.
- Reparationer af apparatet må kun udføres af kvalificerede serviceteknikere. Forkert udførte reparationer kan medføre betydelig fare for brugeren. Hvis der opstår behov for reparationer, skal du kontakte kundeservice eller en godkendt forhandler.
- Producenten er ikke ansvarlig for skader, der opstår ved anden brug af apparatet end den tilsigtede eller forkerte brug.
- Dette apparat bør ikke bruges af personer (herunder børn) der, på grund af manglende erfaring eller viden, ikke er i stand til at betjene det sikkert, eller af personer (herunder børn), hvis fysiske, sansemæssige eller mentale evner er nedsat, medmindre de er blevet instrueret i sikker brug eller overvåges af en person, der har ansvaret for dem.

### Børns sikkerhed

- Dette apparat er ikke beregnet til at blive brugt af personer (herunder børn), hvis fysiske, sansemæssige eller mentale evner er nedsat, eller personer uden den fornødne erfaring og viden, medmindre de er instrueret i sikker brug af apparatet eller er under opsyn af en person, der har ansvaret for dem.
- Børn skal holdes under opsyn og må ikke lege med apparatet.
- Lad aldrig apparatet være uden opsyn, når det er tændt, og vær ekstra opmærksom, hvis der er mindre børn til stede!



### Ved brug af apparatet

- Rør ikke ved kniven, når den er i bevægelse. Det kan forårsage personskade!
- Stik ikke hænder eller redskaber ned i skålen under brug af blenderen, da det medfører risiko for alvorlig personskade eller beskadigelse af blenderen. Der kan benyttes en skraber, men kun når blenderen ikke kører.
- Brug aldrig apparatet med våde hænder.
- Brug ikke dette apparat til blanding af maling (lak, flydende polyester osv.). Det kan medføre eksplosionsfare!
- Brug aldrig apparatet i varmt fedt. Du risikerer at blive forbrændt, hvis fedtet sprøjter på dig!
- Sluk apparatet, og tag stikket ud af stikkontakten før rengøring eller vedligeholdelse.
- Rengør aldrig motordelen under rindende vand, og nedsenk den aldrig i vand.
- Lad ikke pisketilbehøret køre ubelastet i mere end maksimalt 15 sekunder.
- Pisketilbehøret må kun sættes i eller fjernes fra apparatet, når det er slukket.
- Blenderen kan bruges til at blande diverse ingredienser i en passende skål. Almindelige plastikskåle til husholdningsbrug er ideelle, forudsat at de er tilstrækkelig dybe og glatte og har en afrundet form.
- Monter aldrig kniven på akslen, før skålen er placeret korrekt.
- Kontroller, at hakkerens låg er lukket korrekt, før apparatet betjenes.
- Tænd aldrig apparatet, før tilbehøret er sænket ned i skålen med de ingredienser, der skal blendes. Vent altid, indtil tilbehøret er stoppet, før du løfter det op af skålen.
- Berør ikke tilbehøret, når det er i bevægelse, med nogen former for hårde genstande (f.eks. en ske, en kniv eller et piskeris) eller hånden. Apparatet må ikke bruges til hakning af is eller hårde og tørre ingredienser, f.eks. nødder og bolsjer. Det kan gøre kniven sløv.
- Brug af tilbehør, der ikke anbefales af producenten, kan medføre personskade.

- Brug kun apparatet til de formål, det er beregnet til.
- Stil ikke apparatet på højkant, når du ikke bruger det, men læg det ned, da der i modsat fald er risiko for uheld.
- Når du er færdig med at bruge apparatet, skal du slukke det, og tage stikket ud af stikkontakten.

## Bortskaffelse



### Emballage

Emballagen er miljøvenlig og kan genbruges. Plastikkomponenterne er markeret med f.eks. >PE<, >PS< osv. Bortskaf emballagen på en kommunal genbrugsstation i de relevante containere.



### Det gamle apparat



Symbolet på produktet eller dets emballage viser, at produktet ikke må håndteres som husholdningsaffald. Det skal i stedet afleveres på genbrugsstationen, der sørger for genbrug og genindvinding af elektrisk og elektronisk udstyr. Ved at sikre at dette produkt bortskaffes korrekt, medvirker du til at forhindre de potentielle negative konsekvenser for miljøet og menneskers sundhed, som ellers kan være resultatet af forkert affaldshåndtering af dette produkt. Du kan få flere oplysninger om genbrug af dette produkt hos teknisk forvaltning i din kommune, på genbrugsstationen eller det sted, hvor du købte produktet.

## Anvendelse

Du kan bruge blenderen til f.eks.:

- blanding af drinks
- blanding af væske
- finhakning af frugt og grøntsager
- tilberedning af f.eks. mayonnaise, saucer, creme, glasur og desserter, der er baseret på mejeriprodukter
- tilberedning af puré til grøntsagssupper eller babykos
- tilberedning af shakes, f.eks. milkshakes.

## Klargøring

 Af hygiejnemæssige årsager tilrådes det at rengøre pisketilbehøret før ibrugtagning. Tør derefter pisketilbehøret grundigt.

**Isættelse/fjernelse af pisketilbehøret (figur 3)**

 Sluk blenderen, og tag stikket ud af stikkontakten, før du isætter eller fjerner pisketilbehøret!

 Sæt pisketilbehøret i motordelen, og lås det fast ved at dreje det med uret.

 Fjern pisketilbehøret ved at dreje det mod uret.

## Brug af blenderen

 Apparatet kan bruges i op til et minut uden pauser. Lad apparatet køle af mindst et minut efter brug.

 **Vigtigt! Kniven er meget skarp. Håndter den med forsigtighed.** Kontroller, at stikket til stavblenderen er taget ud af stikkontakten, før du monterer eller afmonterer tilbehør.

Sæt blenderen helt ned i skålen, og tryk derefter på knappen A (for hastighed I) eller knappen B (for hastighed II) (figur 3).

 Start altid med hastighed I. Derved undgås det, at ingredienserne i skålen sprøjter eller støver.

Den bedste bearbejdning af ingredienserne opnås med lette op- og nedadgående bevægelser med blenderen. Sørg for følgende:

- Ingredienserne må aldrig nå længere end to tredjedele op på pisketilbehøret.
- Skålen må aldrig være mere end to tredjedele fuld (for at undgå stænk).

## Brug af hakkeren (ESTM1155) Figur 4.

 Apparatet må højst køre 1 minut ved høj hastighed, og der skal holdes mindst 1 minuts pause, før en eventuel gentagelse.

 Placer hakkerens skål på et rent, jævnt underlag.

 Monter den rustfri kniv i hakkerens skål som vist i position A.

 Placer ingredienserne i hakkerens skål.

**Bemærk!** Fjern eventuelle ben i kødet, skær det i små stykker (ca. 10–15 mm), og placer det derefter i skålen. Der kan højst blendes 200 g kød ad gangen.

 Monter låget på hakkerens skål, og drej det med uret, indtil det låses fast (se position B). Når låget skal afmonteres, drejes det i den modsatte retning.

 Stik den øverste del af hakkeren ind i hullet på hakkerens låg, og drej den med uret for at låse den fast (se position C).

 Tilslut apparatet, og tryk knappen øverst på motordelen ind for at starte hakningen.

 Stands hakningen ved at slippe knappen igen.

 **Forsigtig! Monter aldrig kniven på akslen, før skålen er placeret korrekt.**

Kontroller, at hakkerens låg er lukket korrekt, før apparatet betjenes.

## Brug af pisketilbehøret til æggehvider (ESTM1155) Figur 5.

 Apparatet må højst køre 1 minut ved høj hastighed, og der skal holdes mindst 1 minuts pause, før en eventuel gentagelse.

 Monter pisketilbehøret til æggehvider på motordelen ved at dreje motordelen med uret, indtil det sidder fast. Når tilbehøret skal afmonteres, drejes motordelen i den modsatte retning (se position A).

 Tilslut stavblenderen.



 Hæld æggehviderne ned i bægeret. Pisk højst to æggehvider ad gangen (se position B).

 Placer stavblenderen nede i æggehviderne, og tryk knappen øverst på motordelen ind (se position C).

 Stands blenderen ved at slippe knappen igen.

## Montering af vægbeslaget Figur 6.

Du kan montere vægbeslaget på følgende måde:

-  Bor to huller i den angivne størrelse i væggen.
-  Bank to rawplugs ind i hullerne med en hammer.
-  Monter vægbeslaget på væggen med to skruer.

## Hurtig rengøring

Hold stavblenderen nede i en kop, der er halvt fyldt med vand, og tænd den i nogle få sekunder.

## Tekniske data

Netspænding:	230 V, 50 Hz
Strømforbrug:	400 W
Maksimal anvendelsestid uden pauser:	1 minut

## Rengøring og vedligeholdelse



**Kontroller, at stikket til stavblenderen er taget ud af stikkontakten, før du monterer eller afmonterer tilbehør i forbindelse med rengøring eller vedligeholdelse.**

Bemærk! Nedsænk ikke den aftagelige blenderfod i vand, da det medfører, at lejernes smøremiddel efterhånden forsvinder.



Vask den aftagelige blenderfod under rindende vand uden brug af opvaskemiddel. Placer blenderfoden lodret efter afvaskning, så overskydende vand, kan løbe ud.



Vask bægeret, skålen, pisketilbehøret og kniven i varmt vand tilsat opvaskemiddel.



**Det anbefales ikke at vaske kniven, pisketilbehøret og skålen i opvaskemaskinen, da det medfører, at plastikdelene efterhånden nedbrydes.**



**Tag motordelen ud af stikkontakten. Aftør den med en fugtig klud. Nedsænk den aldrig i vand, da det kan medføre risiko for elektrisk stød.**



Aftør den grundigt.



**Forsigtig! Kniven er meget skarp. Håndter den med forsigtighed.**



Monter blenderfoden på motordelen igen, og placer den derefter lodret i vægbeslaget (se figur 6), eller hæng den op for at spare plads.



Dette apparat er i overensstemmelse med følgende direktiver:

- Lavspændingsdirektiv 2006/95/EF
- EMC-direktiv 89/336/EØF som ændret ved direktiv 92/31/EØF og 93/68/EØF



## Til kunden

Les denne bruksanvisningen nøye.



Pass særlig på å følge sikkerhetsinstruksjonene på de første sidene i bruksanvisningen. Ta vare på bruksanvisningen. Hvis apparatet skifter eier, skal denne bruksanvisningen også følge med. 1 Informasjon som er viktig for sikkerheten eller for at apparatet skal fungere riktig, er merket med varsel trekant og/eller nøkkelord (**Fare!**, **Forsiktig!**, **Merk!**). Disse anvisningene må følges.



Dette symbolet markerer en trinnvis veiledning i bruken av apparatet.



Etter dette symbolet får du tilleggsinformasjon om praktisk bruk av apparatet.



Tips og informasjon om økonomisk og miljøvennlig bruk av apparatet er merket med kløver.

## Beskrivelse av apparatet (figur 1)

- A Hastighetsbryter I
- B Hastighetsbryter II
- C Motordel
- D Miksetilbehør
- E Knivvern
- F Miksekniv
- G Ledning
- H Merkeplate
- J Veggmontering



## Sikkerhetsinstruksjoner

Dette apparatet overholder anerkjente tekniske standarder og gjeldende bestemmelser med hensyn til sikkerhet. Vi ber deg likevel om å lese følgende sikkerhetsinstruksjoner:

### Generell sikkerhet

- Apparatet skal bare kobles til strøm med samme spenning og frekvens som på merkeplaten!
- Plukk aldri opp apparatet hvis
  - ledningen er skadet,
  - apparatet er skadet,
- Trekk aldri støpselet ut av stikkkontakten etter ledningen.
- Hvis apparatledningen er skadet, må den skiftes av produsenten, produsentens kundeserviceavdeling eller annen kvalifisert person.
- Reparasjoner på apparatet skal bare utføres av kvalifisert servicetekniker. Feil utførte reparasjoner kan medføre fare. Ved behov for reparasjon bør du kontakte kundeserviceavdelingen eller en autorisert forhandler.
- Produsenten er ikke ansvarlig for skade som forårsakes ved at apparatet brukes for andre formål enn det er beregnet for, eller for feil bruk.
- Dette apparatet skal ikke brukes av personer (inkludert barn) som på grunn av manglende erfaring eller kunnskap ikke kan betjene det forsvarlig, eller av personer (inkludert barn) med reduserte fysiske, sensoriske eller mentale evner, med mindre en person som er ansvarlig for dem, har vist dem hvordan det skal brukes forsvarlig, og har holdt oppsyn med dem til å begynne med.

### Sikkerhet for barn

- Apparatet skal ikke brukes av personer (inkludert barn) med reduserte fysiske, sensoriske eller mentale evner, eller manglende erfaring eller kunnskap, med mindre de får opplæring i bruk av apparatet under tilsyn av en ansvarlig person.
- Pass på at barn ikke får anledning til å leke med apparatet.
- La aldri apparatet stå på uten tilsyn, og pass særlig godt på hvis små barn er i nærheten!

## Ved bruk av apparatet

- Pass på at fingrene ikke kommer borti miksekniven. Dette kan føre til skader!
- Hold hender og redskaper utenfor beholderen under bruk, for å redusere faren for alvorlig skade på person eller mikser. En skrape kan brukes, men bare når mikseren er slått av.
- Bruk ikke mikseren hvis du er våt på hendene.
- Apparaten skal ikke brukes til å røre maling (lakk, polyestere o.l.) **Det kan føre til eksplosjon!**
- Apparaten skal ikke brukes i varmt fett (fare for sprut og for at du brenner deg).
- Apparaten skal være slått av og støpselet trukket ut før rengjøring eller vedlikehold.
- Motordelen skal aldri rengjøres under rennende vann eller senkes ned i vann.
- Miksetilbehøret skal ikke kjøres tørt i mer enn 15 sekunder.
- **Miksetilbehøret skal bare settes inn i eller fjernes fra apparatet når det er slått av.**
- Mikseren kan brukes til å blande mat i alle egnede boller. Vanlige plastboller til husholdningsbruk er ideelle, hvis de er tilstrekkelig dype og avrundet og ikke glir.
- For å redusere faren for skade må aldri skjærebladet settes på foten uten at bollen først er satt ordentlig på plass.
- Kontroller at hakkeknivdekselet er låst fast i riktig stilling før apparatet tas i bruk.
- Slå aldri på apparatet før arbeidstilbehøret er i bollen med ingrediensene som skal behandles. Vent alltid til tilbehøret stanser før du tar vekk bollen.
- Ikke hold harde gjenstander (for eksempel en skje, kniv eller visp) mot tilbehøret som er i bevegelse, og ikke kom borti det med hånden. Apparaten kan ikke brukes til å hakke is eller blande hard og tørr masse, slik som nøtter og kandis. Dette kan gjøre kniven sløv.
- **Bruk av tilbehør som ikke er anbefalt av produsenten, kan føre til skade på person.**
- Bruk ikke apparatet for andre formål enn det er beregnet for.
- Apparaten skal oppbevares liggende, ikke stående. Ellers er det fare for ulykke.
- Når du er ferdig med å bruke apparatet, bør du slå det av og trekke ut støpselet.

## Kassering



### Emballasje

Emballasjen er miljøvennlig og kan gjenvinnes. Plastdelene er merket >PE<, >PS<, o.l. Kast emballasjen som riktig avfallstype.



### Gammelt apparat

Symbolet  på produktet eller emballasjen angir at produktet ikke kan behandles som husholdningsavfall. Det må i stedet leveres inn ved en egnet avfallsstasjon for gjenvinning av elektrisk og elektronisk utstyr. Ved å sørge for at produktet kastes på en forsvarlig måte, bidrar du til å forhindre mulige negative miljø- og helsemessige konsekvenser, som ellers ville kunne oppstå ved uforsvarlig avfallshåndtering. Hvis du vil ha mer informasjon om gjenvinning av produktet, kan du ta kontakt med lokale myndigheter, den kommunale renovasjonstjenesten eller forretningen der du kjøpte produktet.

## Bruk



Mikseren kan brukes til å

- blande drikker,
- blande væsker,
- finhakke frukt og grønnsaker,
- lage emulsjoner (for eksempel majones, sauser, kremer og desserter basert på meieriprodukter),
- lage pureer for grønnsakssuppe eller kokt barnemat,
- lage cocktails og shakes.



## Klargjøring før bruk

-  Miksetilbehøret bør rengjøres før det brukes for første gang. Deretter skal det tørkes ordentlig før det tas i bruk.

### Sette inn / ta ut miksetilbehøret (figur 3)

-  Før miksetilbehøret settes i eller løsnes, må mikseren slås av og støpselet trekkes ut!
-  Sett miksetilbehøret på motordelen og lås det fast ved å vri det med klokken.
-  Når miksetilbehøret skal tas av, låses det opp ved å vri det mot klokken.





## Arbeide med mikseren

-  Apparatet kan brukes i opptil 1 minutt uten stopp. Deretter skal det avkjøles i minst 1 minutt.
-  **Viktig:** Knivene er svært skarpe, og må håndteres med forsiktighet. Kontroller at håndmikseren er koblet fra strømuttaket før montering eller fjerning av tilbehør.





Sett mikseren dypt ned i bollen og trykk på bryter A (for hastighet I) eller bryter B (for hastighet II) (figur 3).

-  Start alle typer behandling på hastighet I. Slik unngår du sprut av pulver og væsker. Blandingen blir jevnest hvis du beveger mikseren lett opp og ned. Pass på at:
  - miksetilbehøret aldri er mer enn to tredjedeler nedsenket i materialet,
  - miksebollen aldri er mer enn to tredjedels full (for å unngå søl).







## Arbeide med hakkekniven (ESTM1155) Figur 4.

-  Maks. brukstid under høy hastighet kan ikke overstige 1 minutt per gang, og det må være 1 minuts pause ved to arbeidsganger etter hverandre.
-  Sett hakkeknivbollen på et rent og plant underlag.
-  Monter kniven i rustfritt stål i hakkeknivbollen, som vist i stilling A.
-  Ha mat i hakkeknivbollen.

Merk: Fjern bein fra kjøtt, skjær i små biter (ca. 10–15 mm), og ha kjøttet i bollen. Det kan være maks. 200 g kjøtt per gang.



-  Sett lokket på hakkeknivbollen, og dreid det med klokken til det låses fast (se stilling B). Lokket løsnes ved å dreie det i motsatt retning.
-  Stikk øvre del av hakkekniven inn i hullet på hakkeknivlokket, og dreid den med klokken til den låses fast (se stilling C).
-  Koble apparatet til strøm, og trykk på bryteren for å slå på apparatet.
-  Apparatet stoppes ved å slippe bryteren øverst på motorenheten.
-  **Forsiktig:** For å redusere faren for skade må aldri skjærebladet settes på foten uten at bollen først er satt ordentlig på plass. Kontroller at hakkeknivdekslet er låst fast i riktig stilling før apparatet tas i bruk.

## Arbeide med eggehvitvispen (ESTM1155) Figur 5.

-  Maks. brukstid under høy hastighet kan ikke overstige 1 minutt per gang, og det må være 1 minuts pause ved to arbeidsganger etter hverandre.
-  Eggehvitvispen monteres sammen med motorenheten ved å dreie motorenheten med klokken til delene sitter godt fast. Delene tas fra hverandre ved å dreie motorenheten i motsatt retning (se stilling A).
-  Koble håndmikseren til et strømuttak.
-  Ha eggehvitene i skålen. Det er som regel nok med to eggehviter (se stilling B).
-  Senk håndmikseren ned i eggehvitene, og trykk på bryteren øverst på motorenheten (se stilling C).
-  Håndmikseren stoppes ved å slippe bryteren øverst på motorenheten.

## Feste veggbrakett Figur 6.

Veggbraketten festes slik:

-  Bor to like hull i veggen, og følg de oppgitte målene nøye.
-  Slå inn to plastrør med en hammer.
-  Sikre braketten på veggen med to skruer til.

## Rengjøring og vedlikehold



**Kontroller at håndmikseren er koblet fra strømnettaket før montering eller fjerning av tilbehør ved rengjøring eller vedlikehold.**

Merk: Senk ikke den avtakbare foten til mikseren ned i vann, ettersom det kan føre til at smøringen på lagrene skylles bort.



Vask den avtakbare foten under rennende vann, uten bruk av rengjørings- eller vaskemidler med slipemiddel. Når den avtakbare foten er rengjort, plasseres den i oppreist stilling, slik at vann kan renne ut av den.



Vask skålen, bollen, vispen og kniven i varmt såpevann.



**Miksetilbehøret, bollen og vispen bør ikke vaskes i oppvaskmaskin, ettersom plastdelene forringes ved langvarig bruk av oppvaskmaskinmiddler.**



**Koble motorenheten fra strøm.** Tørk av motorenheten med en fuktig klut. Den må aldri rengjøres ved å senkes ned i vann, ettersom dette kan føre til elektrisk støt.



Tørk enheten grundig.



**Forsiktig: Knivene er svært skarpe, og må håndteres med forsiktighet.**



Sett mikerskiftet på motorenheten igjen, og plasser mikseren i oppreist stilling i veggbraketten (se figur 6.), eller heng den opp for å spare plass.

## Rask rengjøring

Mellom arbeidsoppgavene kan håndmikseren rengjøres raskt ved å holde den i skålen halvfyllt med vann og la den gå i noen sekunder.

## Tekniske data

Nettspenning:	230 V, 50 Hz
Strømforbruk:	400 W
Lengste sammenhengende driftstid:	1 minutt



Dette apparatet er i overrensstemmelse med EUs direktiver:

- Lavspennings direktiv 2006/95/EC
- EMC direktiv 89/336/EEC med tilføyelser 93/31/EEC og 93/68/EEC

## CZ Vážená zákaznice, vážený zákazník,

laskavě si pečlivě přečtete tento návod k obsluze. Především se řiďte bezpečnostními předpisy, které jsou uvedeny na prvních stránkách tohoto návodu! Laskavě si návod uschovejte pro pozdější použití. Předajte ho případnému dalšímu majiteli přístroje.



Výstražný trojúhelník a/nebo slova (**Varování!**, **Upozornění!**, **Pozor!**) upozorňují na informace, které jsou určeny pro zajištění vaší bezpečnosti anebo funkčnosti zařízení. Je bezpodmínečně nutné tyto pokyny dodržovat.



Tento symbol vás postupně provede celým návodem.



Tento symbol označuje doplňující informace k obsluze a praktickému používání přístroje.



Jetelový lístek upozorňuje na tipy a informace pro hospodárný a ekologický provoz přístroje.

### Popis přístroje (obr. 1)

- A Spínač pro volbu rychlosti I
- B Spínač pro volbu rychlosti II
- C Motorová část
- D Mixovací nástavec
- E Kryt nože
- F Nůž
- G Síťová šňůra
- H Typový štítek
- J Nástěnný držák



### Bezpečnostní pokyny

Bezpečnost tohoto přístroje splňuje uznávané technické zásady a zákon o bezpečnosti zařízení. Přesto jako výrobce cítíme povinnost vás seznámit s následujícími bezpečnostními pokyny.

#### Základní zásady bezpečnosti

- Přístroj smí být připojen pouze k elektrické síti s napětím a frekvencí, které odpovídají údajům na typovém štítku!

- Přístroj neuvádějte do provozu, jestliže
  - přírodní kabel je poškozený
  - kryt přístroje je poškozený.
- Za žádných okolností nevytahujte zástrčku ze sítě, pokud je přístroj zapnutý.
- V případě, že je síťová šňůra poškozená, musí ji vyměnit výrobce nebo příslušný servisní středisko či jiný kvalifikovaný pracovník, aby nedošlo k ohrožení uživatele.
- Opravy tohoto přístroje smějí zajišťovat pouze kvalifikovaní pracovníci. Neodborná oprava může ohrozit zdraví nebo způsobit poškození přístroje. S veškerými opravami se obraťte na servis nebo autorizovaného prodejce.
- Výrobce neručí za případné škody, které jsou způsobeny nevhodným používáním nebo nesprávnou obsluhou.
- Tento přístroj nesmějí používat osoby (včetně dětí), které vzhledem ke své nezkušenosti nebo neznalosti nejsou schopné ho bezpečně obsluhovat, ani osoby (včetně dětí) s omezenými fyzickými, sensorickými nebo duševními schopnostmi, pokud nebyly poučeny odpovědnou osobou, jak přístroj bezpečně obsluhovat, a nenaučily se přístroj ovládat pod jejich dohledem.

#### Zajištění bezpečnosti dětí

- Tento přístroj by bez dohledu nebo předchozího poučení o použití přístroje osobou odpovědnou za jejich bezpečnost neměly používat osoby (včetně dětí) s fyzickým, smyslovým či mentálním postižením ani osoby s nedostatečnými zkušenostmi nebo znalostmi.
- Dávejte pozor, aby si s přístrojem nehrály děti.
- Nenechávejte zapnutý přístroj bez dozoru, a to především v případě, když se v jeho blízkosti nacházejí děti!



Při používání je třeba dodržovat následující zásady:

- V žádném případě nepřibližujte prsty k noži za chodu přístroje. Hrozí nebezpečí zranění!
- Abyste snížili riziko poškození tyčového mixéru nebo závažného poranění, nesahejte při mixování do mixovací nádoby ani do ní nevkládejte žádné kuchyňské náčiní. Můžete použít stěrku, ale pouze v případě, že je tyčový mixér vypnutý.
- Nedotýkejte se přístroje mokřkýma rukama.
- Přístroj nesmí být používán k míchání barev (laků, polyesterů atd.) – **Nebezpečí výbuchu!**
- Přístrojem nemíchejte horký tuk – **Nebezpečí rozstříku a popálení!**
- Před čištěním a údržbou přístroj vypněte a odpojte od sítě.
- Motorovou část neoplachujte pod tekoucí vodou ani ve vodní lázni.
- Dbejte, aby ponorný mixér neběžel nasucho déle než 15 sekund.
- **Mixovací nástavec nasazujte na přístroj nebo ho uvolněte pouze v případě, že je přístroj odpojen od sítě.**
- Ponorným mixérem lze zpracovávat potraviny v jakékoli nádobě. K tomuto účelu je však nejvhodnější běžná plastová nádoba, která je dostatečně vysoká, má kruhový tvar a je opatřena protiskluzovou úpravou.
- Z důvodu snížení rizika poranění vždy nejprve řádně umístěte příslušnou nádobu a teprve poté k tyčovému mixéru připevněte nůž.
- Než začnete s přístrojem pracovat, ujistěte se, že je víko nádoby na sekání zajištěno.
- Přístroj zapněte pouze v případě, že nástavec je vložen do nádoby se zpracovávanou potravinou. Než mixér vyjmete z nádoby, vyčkejte, dokud se nůž nezastaví.
- Nevkládejte tvrdé předměty (lžíci, nůž, mēchačku) do běžícího přístroje ani do něj nesahejte rukou. Mixér není určen pro drcení tvrdých potravin, jako např. ořechů nebo kostek ledu. **Hrozí nebezpečí zranění!**
- Tento přístroj nelze použít k sekání ledu ani k mixování tvrdých a suchých požívatin, jakými jsou například ořechy nebo cukrkandl. Pokud tak učiníte, může dojít k otupení nože.
- **Použití příslušenství, které není doporučeno výrobcem, může mít za následek poranění obsluhy.**

- Přístroj nikdy nepoužívejte k jiným účelům, než ke kterým je určen.
- Vypnutý přístroj neodkládejte ve svislé poloze, nýbrž ho vždy položte, protože v opačném případě hrozí nebezpečí úrazu.
- Po ukončení práce přístroj vypněte a vytáhněte vidlici síťové šňůry ze zásuvky.

## Likvidace



### Obalový materiál

Obalové materiály nezatěžují životní prostředí a jsou recyklovatelné. Plastové díly jsou označeny, např. >PE<, >PS< atd. Tyto obalové materiály vyhodte do příslušných kontejnerů podle označení na místech pro likvidaci komunálního odpadu.



### Vyřazený přístroj



Symbol  na výrobku nebo jeho obalu upozorňuje na to, že s tento výrobek nesmí být zacházeno jako s normálním domovním odpadem, ale že je nutné jej odevzdat na sběrném místě pro recyklování elektrických a elektronických přístrojů. Správná likvidace tohoto výrobku představuje váš příspěvek k ochraně životního prostředí a zdraví spoluobčanů. Životní prostředí a zdraví je nesprávnou likvidací ohroženo. Další informace o recyklaci tohoto výrobku vám poskytne obecní úřad, společnosti pro svoz odpadu nebo prodejna, v níž jste tento výrobek zakoupili.

## Obsluha



Ponorným mixérem lze např.

- připravit mixované nápoje,
- míchat tekutiny,
- rozmělnit ovoce a zeleninu,
- připravit emulze (např. majonézu, omáčky, krémy, remulády, pokrm z tvarohu a jogurtu apod.), rozmixovat vařené zeleninové polévky a vařené kojené výživy,
- připravovat koktejly a míchané nápoje.



## Uvedení do provozu

-  Před prvním uvedením do provozu je třeba z hygienických důvodů očistit mixovací nástavec. Před použitím důkladně osušte mixovací nástavec.

### Nasazení/sejmutí mixovacího nástavce (obr. 3)

-  Před nasazením resp. sejmutím mixovacího nástavce přístroj vypněte a vytáhněte vidlici síťové šňůry ze zásuvky!
-  Nasad'te mixovací nástavec na motorovou část a zajistěte ho v provozní poloze otáčením ve směru pohybu hodinových ruček.
-  Při uvolnění mixovacího nástavce jím otáčejte proti směru pohybu hodinových ruček.

## Práce s ponorným mixérem

-  Přístroj lze používat až 1 minutu bez přerušení. Po 1 minutě nechejte přístroj vychladnout po dobu alespoň 1 minutu.
-  **Důležité upozornění:** Nože jsou velmi ostré, proto s nimi zacházejte opatrně. Ujistěte se, že je rukojeť tyčového mixéru před montáží nebo demontáží nástavců odpojena ze zdroje napětí.



-  Ponorný mixér vložte do zpracovávané potraviny a zapněte ho A (spínačem pro volbu rychlosti I) resp. B (spínačem pro volbu rychlosti II) (obr. 2).



Vždy nastavte rychlost I, čímž zabráníte zviření látek v práškové formě a rozstříkování kapalin. Mírnými pohyby mixovacího nástavce ze strany na stranu urychlíte rozmixování potraviny. Dbejte přitom dále, aby

- mixovací nástavec nebyl ponořen více než do 2/3 délky,
- mixovací nádoba smí být naplněná nejvýše ze 2/3 (nebezpečí rozstříku).





## Použití sekáčku (ESTM1155)

### Obrázek 4

-  Maximální doba použití při nejvyšší rychlosti nesmí přesáhnout 1 minutu. Po dvou po sobě jdoucích použití při nejvyšší rychlosti je třeba nechat sekáček alespoň jednu minutu odpočinout.
-  Nádobu na sekání umístěte na čistý a rovný povrch.

-  Nůž z nerezové oceli namontujte do nádoby na sekání tak, jak je tomu na vyobrazení A.
-  Do nádoby na sekání vložte potraviny určené k sekání.

**Poznámka:** Z masa odstraňte kosti, nakrájejte maso na malé kousky (přibližně 10 – 15 mm) a poté je vložte do nádoby. Maximální množství masa by při jednom mixování nemělo překročit 200 g.





-  Na nádobu na sekání umístěte víko a otáčejte jím po směru hodinových ručiček, dokud nezaklapne na své místo (viz vyobrazení B). Víko odstraníte otáčením v opačném směru.
-  Do otvoru ve víku nádoby na sekání vložte horní část tyčového mixéru a otáčejte jí po směru hodinových ručiček, dokud nedorazí k jejímu uzamčení (viz vyobrazení C).
-  Připojte přístroj ke zdroji napájení a zapněte jej stisknutím spínače.
-  Přístroj vypnete uvolněním spínače na horní části oddílu s motorem.



-  **Varování:** Z důvodu snížení rizika poranění vždy nejprve řádně umístěte příslušnou nádobu a teprve poté k tyčovému mixéru připevněte nůž.

Než začnete s přístrojem pracovat, ujistěte se, že je víko nádoby na sekání zajištěno.

## Použití šlehače bílků (ESTM1155)



### Obrázek 5

-  Maximální doba použití při nejvyšší rychlosti nesmí přesáhnout 1 minutu. Po dvou po sobě jdoucích použití při nejvyšší rychlosti je třeba nechat šlehač bílků alespoň jednu minutu odpočinout.
-  Šlehač bílků namontujete k oddílu s motorem tak, že budete oddílem s motorem otáčet ve směru hodinových ručiček, dokud nebude pevně připevněn ke šlehači bílků. Demontáž provedete otáčením v opačném směru (viz vyobrazení A).
-  Rukojeť tyčového mixéru připojte ke zdroji napájení.
-  Do nádoby vložte bílky. Obecně platí, že současně by se měly šlehat jen dva bílky (viz vyobrazení B).

-  Tyčový mixér vložte do bílků a stiskněte spínač na horní části oddílu s motorem (viz vyobrazení C).
-  Tyčový mixér vypnete uvolněním spínače na horní části oddílu s motorem.

## Montáž držáku na zeď Obrázek 6







Držák na zeď můžete namontovat následovně:

-  Do zdi vyvrtejte dva stejné otvory a důsledně dodržujte uvedené pokyny ohledně rozměrů.
-  Pomocí kladiva do každého otvoru zatlučte hmoždinku.
-  Držák na zdi zajistěte pomocí dvou dalších šroubů.

## Čištění a údržba

-  **Ujistěte se, že je tyčový mixér před montáží nebo demontáží nástavců odpojen ze zdroje napětí.**

Poznámka: Odnímatelnou rukojeť tyčového mixéru nenamáčejte na delší dobu do vody, protože by mohlo dojít ke smytí mazadla na ložiscích.

-  Odnímatelnou rukojeť tyčového mixéru oplachujte pod tekoucí vodou a nepoužívejte abrazivní čisticí prostředky. Po vyčištění umístěte odnímatelnou rukojeť tyčového mixéru do vzpřímené pozice, aby z ní mohla vytéct všechna voda.
-  Nádoby, šlehač i nůž umývejte v teplé mýdlové vodě.
-  **Nástavce na mixování, nádoby ani šlehač není doporučeno mýt v myčce, neboť při opakovaném mytí v myčce dochází k poškození plastových součástí.**
-  Oddíl s motorem odpojte ze zdroje napětí. Očistěte jej pomocí vlhkého hadříku. Nikdy jej nenamáčejte do vody, protože by mohlo dojít k úrazu elektrickým proudem.
-  Důkladně jej osušte.
-  **Varování: Nože jsou velmi ostré, proto s nimi zacházejte opatrně.**

-  Namontujte mixovací nástavec zpět k oddílu s motorem a umístěte jej do držáku na zeď (viz Obrázek 6), nebo jej z důvodu úspory místa pouze někam zavěste.

### Rychlé čištění

-  Mezi jednotlivými použitími ponořte nástavec tyčového mixéru do nádoby zčásti naplněné vodou a ponechejte jej v ní několik sekund zapnutý.

## Technické údaje

Sít'ové napětí:	230 V, 50 Hz
Příkon:	400 W
Maximální provozní doba:	1 minuta

### Tento spotřebič odpovídá následujícím směrnici ES:

- Směrnice pro nízké napětí 2006/95/EC
- Směrnice pro elektromagnetickou slučitelnost 89/336/EEC s dodatky 92/31/EEC a 93/68/EEC

## Vážení zákazníci,

pozorne si prečítajte tento návod na používanie.

Predovšetkým dodržiavajte bezpečnostné pokyny uvedené na prvých stranách tohto návodu na používanie. Návod na používanie dôkladne uschovajte. V prípade potreby odovzdajte tento návod ďalšiemu majiteľovi prístroja.



Výstražným trojuholníkom alebo kľúčovými slovami (Nebezpečenstvo!, Varovanie!, Pozor!) sú označené časti, ktoré sú veľmi dôležité pre vašu bezpečnosť a správne fungovanie prístroja. Tieto pokyny je potrebné dodržiavať.



Tento symbol vás prevedie postupom používania prístroja.



Tento symbol označuje dodatočné informácie týkajúce sa praktickej aplikácie a používania prístroja.



Listok dateliny označuje tipy a informácie o hospodárnom a ekologickom používaní prístroja.

## Popis zariadenia (obrázok 1)

- A Prepínač rýchlosti I
- B Prepínač rýchlosti II
- C Motor
- D Mixovací nástavec
- E Kryt noža
- F Mixovací nôž
- G Kábel napájania
- H Typový štítok
- J Nástenný držiak



## Bezpečnostné pokyny

Tento prístroj spĺňa schválené technologické normy s ohľadom na bezpečnosť a zákon o bezpečnosti prístrojov. Ako výrobca sme vás však povinní oboznámiť s týmito bezpečnostnými pokynmi:

### Všeobecná bezpečnosť

- Prístroj môžete zapojiť len do zdroja elektrickej energie, ktorý zodpovedá technickým parametrom napätia a kmitočtu uvedeným na typovom štítku.

- Prístroj nikdy nedvíhajte v prípade poškodenia:
  - kábla napájania,
  - krytu prístroja.
- Pri odpájaní zástrčky zo zásuvky nikdy neťahajte za kábel napájania.
- Ak je kábel napájania prístroja poškodený, musí ho vymeniť výrobca, servisné stredisko alebo iný kvalifikovaný technik, aby sa predišlo nebezpečenstvu.
- Opravy prístroja môžu vykonávať len kvalifikovaní servisní technici. Nesprávne opravy môžu spôsobiť veľké nebezpečenstvo. Ak je potrebná oprava, kontaktujte oddelenie starostlivosti o zákazníkov alebo autorizovaného predajcu.
- Výrobca nepreberá zodpovednosť za žiadne poškodenia spôsobené používaním prístroja na iné ako stanovené účely alebo nesprávnym používaním.
- Tento prístroj by nemali používať osoby (vrátane detí) so zníženými fyzickými, zmyslovými alebo psychickými schopnosťami, ani osoby, ktoré nemajú dostatočné skúsenosti alebo vedomosti, iba ak boli o používaní prístroja poučené osobou zodpovednou za ich bezpečnosť.

### Bezpečnosť detí

- Nikdy nedovoľte, aby sa deti s prístrojom hrali.
- Zapnutý prístroj nikdy nenechávajte bez dozoru. Ak sa v jeho blízkosti pohybujú malé deti, používajte ho zvlášť opatrne.

### Pri používaní prístroja

- Keď sa mixovací nôž otáča, nepribližujte k nemu prsty. Mohlo by dôjsť k poraneniu.
- Pri mixovaní nevkladajte do nádoby ruky ani kuchynské pomôcky, aby ste predišli nebezpečenstvu vážneho poranenia osôb alebo poškodenia mixéra. Môžete použiť škrabku, avšak len v prípade, že je mixér vypnutý.
- Nikdy nepoužívajte mixér mokkými rukami.
- Tento prístroj nepoužívajte na miešanie farieb (lakov, polyesterov a pod.).

### Mohlo by dôjsť k výbuchu.

- Prístroj nikdy nepoužívajte na miešanie horúceho tuku. (Hrozí nebezpečenstvo poprskania a popálenia.)
- Pred každým čistením alebo údržbou sa musí prístroj vypnúť a odpojiť zo zásuvky.
- Motor nikdy nečistite pod tečúcou vodou ani ho neponárajte do vody so saponátom.
- Dávajte pozor, aby mixovací nástavec nepracoval nasucho viac ako 15 sekúnd.
- Mixovací nástavec sa môže do prístroja zasúvať alebo z neho vyberať len vtedy, keď je prístroj vypnutý.
- Mixér možno používať na mixovanie jedla v akejkoľvek vhodnej nádobe. Ideálne sú plastové mixovacie nádoby bežne používané v domácnosti. Musia však byť dostatočne hlboké, okrúhle a nesmú sa šmykať.
- Nikdy neumiestňujte krájací nôž na základňu, kým najskôr správne neumiestníte nádobu mixéra. Predídete tak nebezpečenstvu poranenia.
- Skôr ako začnete mixér používať, dbajte na to, aby bolo veko krájača zaistené.
- Nikdy nezapínajte prístroj, kým nie je pracovný nástavec v mixovacej nádobe s potravinami, ktoré chcete spracovať. Nástavec vytiahnete z nádoby až vtedy, keď sa zastaví.
- Do pohybujúceho sa nástavca nekladajte žiadne tvrdé predmety (napr. lyžicu, nôž alebo varechu) a nedotýkajte sa ho rukami. Zariadenie sa nemôže používať na drvenie ľadu ani mixovanie tvrdých a suchých potravín, napríklad orechov, cukrikov a pod. Môže sa stúpiť krájací nôž.
- Používanie doplnkov, ktoré neodporúča výrobca, môže spôsobiť poranenie osôb.
- Zariadenie používajte výlučne na stanovené účely.
- Prístroj neodkladajte vo zvislej polohe. Položte ho vodorovne. Mohlo by dôjsť k úrazu.
- Po skončení práce prístroj vypnite a odpojte z elektrickej zásuvky.

## Likvidácia



### Baliaci materiál

Baliace materiály nezaťažujú životné prostredie a možno ich recyklovať. Plastové súčiastky sú označené symbolmi, ako napríklad >PE<, >PS< a pod. Baliace materiály vyhodte do príslušných kontajnerov na miestach určených na likvidáciu komunálneho odpadu.



### Staré spotrebiče



Symbol  na produkte alebo balení označuje, že tento produkt nemožno likvidovať s domácim odpadom. Mal by sa zaniešať na príslušné zberné miesto určené na recykláciu elektrických a elektronických prístrojov. Správnu likvidáciu produktu prispievate k zabráneniu možným negatívnym vplyvom na životné prostredie a zdravie osôb, ku ktorým by mohlo dôjsť v prípade nesprávnej likvidácie produktu. Ak chcete získať podrobnejšie informácie o recyklácii tohto produktu, obráťte sa na miestny mestský úrad, spoločnosť zaoberajúcu sa zberom domáceho odpadu alebo obchod, v ktorom ste produkt zakúpili.

## Prevádzka

Mixér môžete používať napríklad na:

- prípravu mixovaných nápojov,
- mixovanie tekutín,
- rozmixovanie ovocia a zeleniny na veľmi malé kúsky,
- prípravu emulzií (napr. majonéz, omáčok, krémov, poliev a dezertov vyrobených z mliečnych produktov),
- prípravu varených zeleninových polievok a jedla pre dojčatá,
- prípravu koktailov a miešaných nápojov.

- nebol mixovací nástavec ponorený v materiáli viac ako do dvoch tretín svojej dĺžky,
- mixovacia nádoba nebola nikdy plná viac ako do dvoch tretín (s cieľom predišť prskaniu potravín).

## Príprava na použitie



Pred prvým použitím sa z hygienických dôvodov odporúča mixovací nástavec umyť. Pred použitím nástavec dôkladne osušte.

**Zasunutie/vybranie mixovacieho nástavca (obrázok 3)**



Pred zasunutím alebo vybratím mixovacieho nástavca vypnite mixér a odpojte ho z elektrickej zásuvky.



Zasuňte mixovací nástavec do dielu motora a otáčaním v smere hodinových ručičiek ho zaistíte na mieste.



Ak chcete mixovací nástavec vybrať, uvoľnite ho otočením proti smeru hodinových ručičiek.

## Práca s mixérom



Zariadenie možno používať až jednu minútu bez zastavenia. Potom by ste ho mali nechať aspoň na minútu vychladnúť.



**Dôležité!** Nože sú veľmi ostré. Manipulujte s nimi opatrne. Pred zmontovaním alebo vybratím doplnkov skontrolujte, či je ručný mixér odpojený zo zásuvky.



Mixér zasuňte hlboko do nádoby, stlačte vypínač A (rýchlosť I) alebo B (rýchlosť II) (obrázok 2).

Na začiatku mixovania všetkých druhov potravín nastavte rýchlosť I. Zabráňte tak zviraniu práškov a rozstrekovaniu tekutín.

Mierne pohyby mixérom nahor a nadol umožňujú najlepšie možné spracovanie potravín. Vždy dbajte na to, aby:

## Používanie krájača (ESTM1155) (obrázok 4)



Maximálna dĺžka používania mixéra pri vysokej rýchlosti nesmie presiahnuť jednu minútu. Pred opätovným použitím ho musíte nechať minútu chladnúť.



Nádobu krájača položte na čistý suchý povrch.



Nehrdzavajúci oceľový nôž vložte do nádoby krájača do polohy A, ako je to znázornené na obrázku.



Do nádoby krájača vložte potraviny.

**Poznámka.** Keď mixujete mäso, vykostite ho, nakrájajte na malé kúsky (s veľkosťou približne 10 – 15 mm) a vložte ho do nádoby. Množstvo mäsa nesmie prekročiť 200 g na jedno mixovanie.



Pripevnite na nádobu krájača veko a otáčajte ho v smere hodinových ručičiek, kým nezapadne na miesto (pozrite polohu B). Ak chcete veko sňať, otáčajte ho proti smeru hodinových ručičiek.



Vrchnú časť krájača zasuňte do otvoru vo veku krájača a otočením v smere hodinových ručičiek ju zaistíte (pozrite polohu C).



Zapojte zariadenie do zásuvky a stlačením tlačidla ho zapnite.









Zariadenie vypnete uvoľnením tlačidla vo vrchnej časti motora.



**Varovanie!** Nikdy neumiestňujte krájací nôž na základňu, kým najskôr správne neumiestnite nádobu mixéra. Predídete tak nebezpečenstvu poranenia.



Skôr ako začnete mixér používať, dbajte na to, aby bolo veko krájača zaistené.

## Používanie šľahača vaječných bielkov (ESTM1155) (obrázok 5)



-  Maximálna dĺžka používania mixéra pri vysokej rýchlosti nesmie presiahnuť jednu minútu. Pred opätovným použitím ho musíte nechať minútu chladnúť.
-  Šľahač vaječných bielkov pripevníte otáčaním motora v smere hodinových ručičiek, kým nie je pevne dotiahnutý. Ak ho chcete odmontovať, otáčajte motor opačným smerom (pozrite polohu A).
-  Zapojte ručný mixér do zásuvky.
-  Šľahač vaječných bielkov vložte do šálky, v ktorej sú maximálne dva vaječné bielky (pozrite polohu B).
-  Ponorte ručný mixér do bielkov a stlačte tlačidlo na vrchnej časti motora (pozrite polohu C).
-  Ručný mixér vypnete uvoľnením tlačidla vo vrchnej časti motora.

## Pripevnenie na stenu pomocou konzoly (obrázok 6)

Konzolu na stenu pripevníte týmto spôsobom:



-  Vyrývajte do steny dva rovnaké otvory. Presne dodržte uvedené rozmery.
-  Vložte do nich dva plastové spojovacie kolíky a zatlačte ich kladivom.
-  Dvoma skrutkami pripevnite konzolu do steny.

## Čistenie a údržba

-  Pred zmontovaním alebo vybratím doplnkov na čistenie alebo údržbu skontrolujte, či je ručný mixér odpojený zo zásuvky.  
Poznámka. Odpojiteľnú časť mixéra neponárajte do vody, pretože časom sa môže vymyť mazanie ložísk.
-  Odnímateľnú časť umývajte pod tečúcou vodou. Nepoužívajte abrazívne čistiace prostriedky ani saponáty. Po vyčistení postavte odnímateľnú časť do zvislej polohy, aby mohla vytiecť voda, ktorá do nej natiekla.
-  Šálku, nádobu, šľahač a nôž umyte v teplej vode so saponátom.

 Mixovací nástavec, nádobu a šľahač sa neodporúča umývať v umývačke riadu, pretože pri dlhodobom čistení v umývačke sa plastové súčasti poškadzujú.

 Odpojte motor zo zásuvky. Motor utrite navlhčenou tkaninou. Nikdy ho neponárajte do vody, pretože môže dôjsť k zásahu elektrickým prúdom.

 Dôkladne ho vysušte.  
 Varovanie! Nože sú veľmi ostré. Manipulujte s nimi opatrne.

 K motoru znova pripevnite hriadeľ mixéra a potom mixér umiestnite zvisle do konzoly na stenu (pozrite obrázok 6) alebo ak chcete ušetriť priestor, zaveste ho.

## Rýchle čistenie

Medzi jednotlivými mixovaniami ponorte ručný mixér do šálky dopoly naplnenej teplou vodou a na niekoľko sekúnd ho zapnite.

## Technické údaje

Napätie: 230 V, 50 Hz

Spotreba energie: 400 W

Maximálny čas používania bez zastavenia: 1 minúta

 ; Prístroj spĺňa tieto smernice EÚ:

- smernicu 2006/95/EC týkajúcu sa nízkeho napätia,
- smernicu EMC 89/336/EEC s dodatkami 92/31/EEC a 93/68/EEC.

## Sayın Müşterimiz

Lütfen bu kullanım talimatlarının tamamını dikkatle okuyun.

Her şeyden önce, bu kullanım talimatlarının ilk birkaç sayfasında belirtilen güvenlik önlemlerini alın! Lütfen söz konusu kullanma talimatlarını daha sonra başvurmak üzere saklayın. Mümkünse, bu talimatları cihazın bir sonraki sahibine de iletin.



Uyarı üçgeni ve/veya anahtar kelimeler (**Tehlike!**, **Uyarı!**, **Dikkat!**) ile emniyetiniz veya aletin doğru çalışması için önemli olan bilgiler vurgulanmıştır. Bu bilgilerin gözetilmesi önemlidir.



Bu simge size, cihazınızın çalıştırma yöntemlerini adım adım göstererek kılavuzluk eder.



Bu simgeden sonra cihazın pratik uygulaması ve kullanımı hakkında ilave bilgiler alırsınız.



Cihazın ekonomik ve çevre dostu olacak şekilde kullanımı hakkında ipuçları ve bilgiler bir yonca yaprağı ile işaretlenmiştir.

## Cihazın açıklaması (Şekil 1)

- A Hız I anahtarı
- B Hız II anahtarı
- C Motor parçası
- D Karıştırma parçası
- E Bıçak koruyucu
- F Karıştırma bıçağı
- G Kablo
- H Anma plakası
- J Duvar askısı



## Emniyet talimatları

Bu ev aleti, emniyete dair yaygın olarak benimsenmiş teknolojik standartlara ve Ev Aletleri Emniyet Yasası'na uygundur. Ancak yine de imalatçı olarak size aşağıdaki emniyet talimatlarını anımsatmayı bir görev sayıyoruz:

### Genel güvenlik/emniyet

- Cihaz yalnızca, voltaj ve frekans anma değerleri plakasındaki özelliklere uyan bir güç kaynağına bağlanmalıdır.
  - Cihazı
    - kablo hasar görmüşse,
    - dış gövdesi/kasası hasar görmüşse asla elinize almayın.
  - Fişi prizden çekmek için hiçbir zaman güç kablosunu kullanmayın.
  - Olası tehlikelerden sakınmak için bu ev aletinin bağlantı kablosu hasar görmüşse, değiştirme işlemi imalatçı, imalatçının müşteri servisi veya benzeri bir yetkili şahıs tarafından yapılmalıdır.
  - Bu cihazda yapılacak onarım işleri yalnızca uzman servis teknisyenleri tarafından uygulanabilir. Uygun olmayan tamirat işlemleri, ciddi derecede tehlikeli sonuçlar doğabilir. Tamirat yapılmasının zorunlu olduğu durumlarda, lütfen Müşteri Hizmetleri Departmanı'na veya yetkili bayinize başvurun.
  - İmalatçı cihazın herhangi bir şekilde imal edilme maksadının dışında kullanılması sonucunda oluşacak hasarlardan sorumlu değildir.
  - Bu cihaz, deneyim ve bilgi eksikliği olup cihazı emniyetli çalıştırma becerisi olmayan kişiler (çocuklar dahil) veya emniyetli nasıl kullanılacağını gösteren ve bunları denetleyen kişiler başlarında olmadıkça fiziksel, duyuşsal veya zihinsel becerileri sınırlı kişiler (çocuklar dahil) için tasarlanmamıştır.
- ### Çocukların emniyeti
- Güvenlikleriyle ilgili olarak kendilerinden sorumlu bir kişi tarafından cihazın kullanımıyla ilgili gerekli eğitim verilmeden veya kontrol/gözetim altında tutulmadan, çocuklar da dahil olmak üzere fiziksel, duyuşsal veya zihinsel becerileri sınırlı olan ya da deneyimi ve bilgisi olmayan kişilerin bu cihazı kullanması uygun değildir.
  - Çocukların gerekli uyarılar yapılarak, cihazla kesinlikle oynamaması sağlanmalıdır.
  - Cihazı asla fişe takılı ve açık halde bırakmayın ve özellikle çevrede küçük çocuklar varsa dikkatli davranın!



## Ev aletinizi kullanırken

- Parmaklarınızı hareket eden karıştırma bıçağından uzak tutun. Bunun yapılması yaralanma ile sonuçlanabilir!
- Ciddi yaralanma veya karıcı arızası riskini azaltmak için ellerinizi ve araçları karma sırasında kaba sokmayın. Spatula yalnızca karıcı çalışmadığı zaman kullanılabilir.
- Elleriniz ıslaksa mikseri asla kullanmayın.
- Bu cihazı boya (lake, polyester vs.) karıştırmak için kullanmayın. Patlamaya neden olabilir!
- Cihazı kızgın yağla kullanmayın (sıçratıp kendinizi yakabilirsiniz).
- Üzerinde herhangi bir temizlik veya bakım işi yapılmadan önce cihaz kapatılmalı ve fişten çekilmelidir.
- Motor parçasını asla akan su altında veya suya batırarak yıkamayın.
- Karıştırma parçasını kuru olarak en çok 15 saniye çalıştırın.
- Karıştırma parçası yalnızca cihaz fişten çekili durumdayken takılıp çıkarılır.
- Karıcı uygun herhangi bir kaptaki yiyeceği karıştırmak için kullanılabilir. Evlerde yaygın kullanılan çırpma kapları; yeterince derin, yuvarlak ve kaymayan cinstense ideal bir seçimdir.
- Yaralanma riskini azaltmak için kabı düzgün bir yere yerleştirmeden önce bıçağı tabana koymayın.
- Cihazı çalıştırmadan önce kıyma kapağının sıkıca kilitlendiğinden emin olun.
- Çalışma parçası çırpılacak malzemenin bulunduğu kaba batırılıncaya kadar aleti çalıştırmayın. Kabi çekmeden önce daima parçanın durmasını bekleyin.
- Sert cisimleri (örn. kaşık, bıçak veya fırça) hareket eden parçaya dokundurmayın ve buna elinizle dokunmayın. Cihaz, buz kırmak ya da ceviz, şekerleme gibi çok sert ve kuru malzemeleri karmak için kullanılamaz. Bu durumda bıçaklar körleşebilir.
- Üreticinin önermediği aksesuarların kullanılması yaralanmaya neden olabilir.
- Tasarlandığı kullanım amacı dışında cihazı kullanmayın.
- Cihazı saklarken dik koymayın; kaza tehlikesine karşı düz olarak yatırın.
- Cihaz ile çalışmayı bitirdiğinizde kapatın ve elektrik kaynağından fişini çekin.

## Elden çıkarma



### Ambalaj malzemesi

Ambalaj malzemesi çevre dostudur ve geri dönüştürülebilir. Plastik ambalaj bileşenleri >PE<, >PS<, vb. işaretlerle tanımlanmıştır. Lütfen ambalaj malzemelerini çöp toplama merkezlerinde ayrılmış olan uygun bölüme atın.



### Eskiye cihazlar

Üründe ya da ambalajında bulunan  simgesi, bu ürünün evsel atık olarak değerlendirilemeyeceğini belirtir. Aksine, cihazın elektrikli ve elektronik aygıtların geri dönüştürülmesi için uygun bir toplama noktasına götürülmesi gerektiğini ifade eder. Bu ürünün düzgün biçimde atılmasını sağlayarak, ürünün uygun atık yöntemleri dışında değerlendirildiğinde ortaya çıkabilecek çevre ve insan sağlığı açısından olumsuz sonuçların önlenmesine katkıda bulunmuş olursunuz. Bu ürünün geri dönüşümü ile ilgili olarak daha ayrıntılı bilgi edinmek için lütfen yerel yönetim birimlerine, evsel atık/çöp toplama hizmeti yetkililerine ya da ürünü satın aldığınız yere başvurun.

## Çalıştırma

Karıcının kullanıldığı yer örnekleri:

- karışık içecek hazırlama,
- sıvıları karıştırma,
- Meyve ve sebzeleri çok ince doğrama,
- emülsiyon (örn. mayonez, sos, krema, üst kaplama ve sütlü tatlılar) hazırlama,
- sebze çorbası ve bebek mamaları için püre yapma,
- kokteyl ve çırpma içecek hazırlama.

## Kullanıma hazırlama

**i** İlk kez kullanmadan önce temizlik/hijyen amaçlı olarak karıştırma parçasını temizlemeniz önerilir. Kullanmadan önce karıştırma parçasını iyice kurutun.

**Karıştırma parçasını takma/çıkarma (Şekil 3)**

**!** Karıştırma parçasını takmadan veya çıkarmadan önce karıcıyı kapatın ve fişi prizden çıkarın!

- ☞** Karıştırma parçasını motor parçasına takıp saat yönünde döndürerek kilitleyin.
- ☞** Çıkarmak için karıştırma parçasını saatin aksi yönünde döndürerek kilidini açın.

## Karıcıyla çalışma

**!** Alet 1 dakika boyunca durdurulmadan kullanılabilir. Bundan sonra soğuması için en az bir dakika çalışmadan bırakılması gerekir.

**☞** Önemli: Bıçaklar çok keskindir, dikkatli tutun. Parçalar takılırken veya çıkarılırken el karıcı fişinin prizden çekilmiş olduğundan emin olun.

**i** Karıcıyı kaba iyice batırıp A anahtarına (hız I için) veya B anahtarına (hız II için) basın (Şekil 2).

Tüm karıştırma işlerine hız I ile başlatın. Böylece unlu besinler ve sıvıların etrafa dağılması engellenir.

Karıcının hafifçe aşağı yukarı hareketleri malzemenin olası en iyi biçimde işlenmesini sağlar. Şunlardan emin olun:

- karıştırma parçası malzemeye kendi yüksekliğinin üçte ikisinden daha fazla daldırılmaz,
- karıştırma kabı (sıçrama tehlikesini önlemek için) üçte ikisinden daha fazla doldurulamaz.

## Karıcıyla çalışma (ESTM1155)

### Şekil 4.

**!** Yüksek hızda çalışma 1 dakika süreyi aşamaz; bunu da 1 dakika dinlenme süresi izlemelidir.

- ☞** Kıyıcı kabını temiz, düz bir yüzeye yerleştirin.
- ☞** Paslanmaz çelik bıçağı kıyıcı kabına konum A'da gösterildiği şekilde takın.
- ☞** Besini kıyıcı kabına koyun.

Not: eti kemiğinden sıyrın, küçük parçalara bölüp (yaklaşık 10-15 mm) eti kaba koyun; her karma işlemi için en yüksek et miktarı 200g'ı aşamaz.

- ☞** Kıyıcı kabına kapağı takın ve yerine oturana kadar saat yönünde döndürün (bkz. konum B). Kapağı açmak için ters yönde çevirin.
- ☞** Kıyıcının üst parçasını kıyıcı kapağının deliğine takıp kilitlemesi için saat yönünde döndürün (bkz. konum C).
- ☞** Cihazın fişini prize takıp çalıştırmak için anahtara basın.
- ☞** Cihazı durdurmak için motor biriminin üst tarafındaki anahtarı bırakın.

**!** Dikkat: Yaralanma riskini azaltmak için kabı düzgün bir yere yerleştirmeden önce bıçağı tabana koymayın.

Cihazı çalıştırmadan önce kıyma kapağının sıkıca kilitlendiğinden emin olun.

## Yumurta akı ırpıcısıyla alıřma (ESTM1155) Őekil 5.

- ⚠ Yüksek hızda alıřma 1 dakika sreyi ařamaz; bunu da 1 dakikalık dinlenme sresi izlemelidir.
- ✎ Yumurta akı ırpıcısını motor birimiyle birleřtirmek iin sıkıřana kadar motor birimini saat ynnde dndrn. Skmek iin aksi ynde dndrn (bkz. konum A).
- ✎ El karıcısı fiřini prize takın.
- ✎ Yumurta aklarını kaba koyun; genellikle iki yumurta akı yeterlidir (bkz. konum B).
- ✎ El karıcısını malzemeye daldırın ve motor biriminin st tarafındaki anahtara basın (bkz. konum C).
- ✎ El karıcısını durdurmak iin motor biriminin st tarafındaki anahtarını bırakın.

## Duvar montaj plakasını takma Őekil 6.

- ✎ Duvar montaj plakasını Őekildeki gibi takabilirsiniz.
- ✎ Matkapla duvara aynı delikten iki tane aıř boyutları kesinlikle belirtildiđi gibi uygulayın.
- ✎ İki plastik dbeli ekile akın. İki vidayla montaj plakasını duvara sabitleyin.

## Temizlik ve bakım

- ⚠ Temizlik ve bakım iin paralar takılırken veya ıkarılırken el karıcı fiřinin prizden ekilmiř olduđundan emin olun.  
Not: Zamanla yataklardaki yađlanma kaybolabileceđinden, karıcının sklebilir alt kısmını suya daldırmayın.
- ✎ Sklebilir alt kısım, ařındırıcı temizleyici veya deterjan olmadan akan su altında yıkanır. Sklebilir alt kısmın temizlenmesinden sonra cihazı dik koyun; bylece iinde kalabilecek su kuruyabilir.
- ✎ Kaplar, ırpıcı ve bıađı ılık sabunlu suyla yıkayın.
- ✎ Karıřtırma parası, kap ve ırpıcının bulařık makinesine konması nerilmez; bulařık makinesinde temizlenen plastik paralar bozulur.

⚠ Motor biriminin fiřini ekin. Motor birimini nemli bir bezle silin. Elektrik arpma riski bulunduđundan asla suya daldırmayın.

✎ Tamamen kurutun.

⚠ Dikkat: Bıaklar ok keskindir, dikkatli tutun.  
✎ Karıcı milini motor birimine yeniden takıp dik olarak duvar montaj plakasına (bkz. Őekil 6.) yerleřtirin veya yer tasarrufu iin asın.

## Hızlı temizlik

alıřtırmalar arasında el karıcısını yarı dolu kapta tutup birkaç saniye alıřtırın.

## Teknik veriler

Őebeke voltajı: 230 V, 50 Hz

Gc tketimi:400 W

Maksimum srekli alıřtırılma sresi: 1 dakika

CE Bu cihaz, ařađıdaki EC Direktifleri'ne uyar:

- Dřk Voltaj Direktifi 2006/95/EC
- EMC Direktifi 89/336/EEC ile 92/31/EEC ve 93/68/EEC sayılı ekler

## PL Szanowni klienci!

Prosimy o dokładne przeczytanie tej instrukcji obsługi. Prosimy o zwrócenie szczególnej uwagi na wskazówki bezpieczeństwa zamieszczone na pierwszych stronach niniejszej instrukcji obsługi! Instrukcję należy zachować na przysz łość. Należy ją przekazać ewentualnym następnym użytkownikom urządzenia.



Trójkąt ostrzegawczy i/lub słowa **(Ostrzeżenie!, Zachowaj ostroż- noość!, Uwaga!)** służą do zaakcentowania informacji ważnych z punktu widzenia bezpieczeństwa użytkownika i sprawnooci urządzenia. Należy bezwzględnie stosować się do tych wskazówek.



Ten znak prowadzi użytkownika krok po kroku przy obsłudze urządzenia.



Po tym znaku znajdują się informacje uzupełniające na temat obsługi i praktycznego użycia urządzenia.



Listkiem koniczyny oznaczono wskazówki i porady dotyczące ekonomicznej i ekologicznej eksploatacji urządzenia.

## Opis urządzenia (rys. 1)

- A Włacznik prędkooeci I
- B Włacznik prędkooeci II
- C Częość silnikowa
- D Końcówka miksująca
- E Ochraniacz noża
- F Nóż miksujący
- G Przewód zasilający
- H Tabliczka znamionowa
- J Uchwyt oecienny



## Zasady bezpieczeństwa

Bezpieczeństwo tego urządzenia odpowiada ogólnie stosowanym przepisom technicznym i zasadom dotyczącym bezpieczeństwa sprzętu. Jednak jako producent tego urządzenia zalecamy szczególnie stosowanie się do poniższych zasad bezpieczeństwa.

### Ogólne zasady bezpieczeństwa

- Sprzęt ten można podłączać tylko do Źródła zasilania, którego napięcie jest zgodne z podanym na tabliczce znamionowej!

- Nigdy nie należy używać urządzenia, jeeli – przewód zasilający jest uszkodzony, – obudowa urządzenia jest uszkodzona.
  - Wtyk sieciowy przewodu zasilającego nigdy nie powinien być wyjmowany z gniazdka przez pociąganie za przewód.
  - Jeżeli przewód zasilający urządzenia jest uszkodzony, musi zostać wymieniony przez producenta lub jego serwis wzgl. osobę o podobnych kwalifikacjach, aby uniknąć niebezpieczeństwa.
  - Urządzenie może być naprawiane jedynie przez przeszkolony personel. Niefachowa naprawa może spowodować znaczne zagrożenia. W celu naprawy należy zwrócić się do serwisu lub do autoryzowanego sprzedawcy.
  - Producent nie odpowiada za powsta- łe szkody spowodowane użyciem niezgodnym z przeznaczeniem lub nieprawidłową obsługą.
  - Urządzenie nie jest przeznaczone dla osób (w tym dzieci), które z powodu braku dooewiadzenia lub stosownej wiedzy nie są w stanie zapewnić bezpiecznego użytkowania, ani też dla osób (w tym dzieci) niepełnosprawnych fizycznie, sensorycznie lub umys łowo, chyba że osoby te zostały odpowiednio poinstruowane, jak należy poprawnie obchodzić się z urządzeniem i były od początku nadzorowane przez osoby sprawujące nad nimi opiekę.
- ### Zagrożenie dla dzieci
- Urządzenia nie powinny obsługiwać osoby (w tym dzieci) z zaburzeniami układu ruchowego lub czuciowego, upośledzone umysłowo oraz nieposiadające odpowiedniej wiedzy bądź doświadczenia. Osoby takie mogą używać urządzenia wyłącznie po otrzymaniu instrukcji dotyczących jego obsługi lub pod nadzorem osoby odpowiedzialnej za ich bezpieczeństwo.
  - Należy pilnować, aby dzieci nie bawiły się urządzeniem.
  - Nigdy nie należy pozostawiać włą- czonego sprzętu bez nadzoru; należy zachować szczególną ostrożnoość w obecnooci dzieci!

Na co należy zwrócić szczególną uwagę podczas eksploatacji urządzenia:

- **Nigdy nie należy dotykać palcami okolic noża miksującego w czasie pracy urządzenia. Istnieje niebezpieczeństwo skaleczenia!**
- Podczas miksowania nie należy wkładać do pojemnika blendera rąk ani przyborów kuchennych, gdyż może to spowodować obrażenia ciała lub uszkodzenie urządzenia. Skrobaka można używać wyłącznie, gdy urządzenie jest wyłączone.
- Nigdy nie należy chwycić urządzenia wilgotnymi rękoma podczas jego pracy.
- Za pomocą urządzenia nie wolno mieszać farb (lakierów, poliestrów itp.) – **niebezpieczeństwo wybuchu!**
- Nie używać urządzenia do miksowania gorącego tłuszczu – **niebezpieczeństwo opryskania i poparzenia!**
- Przed czyszczeniem i konserwacją, urządzenie należy wyłączyć i wyciągnąć wtyczkę z gniazdka sieciowego.
- Nigdy nie należy czyścić części silnikowej pod bieżącą wodą lub w wodzie do mycia naczyń.
- Należy unikać używania końcówki miksującej na sucho dłużej niż maks. 15 sekund.
- **Końcówkę miksującą wolno zakładać lub wyjmować z urządzenia tylko wtedy, gdy urządzenie jest odłączone od zasilania sieciowego.**
- Miksera prętowego można używać do obróbki oerodków spożywczych w każdym naczyniu. Najlepiej nadają się jednak dostępne w handlu naczynia do mieszanina z tworzywa sztucznego, jeżeli są wystarczająco wysokie, odpowiednio zaokrąglone i stabilne.
- Aby ograniczyć ryzyko zranienia, zawsze przed zamocowaniem ostrzy tnących należy stabilnie ustawić miskę.
- Przed uruchomieniem urządzenia należy upewnić się, że pokrywa pojemnika została dokładnie zamocowana.
- Urządzenie należy włączać tylko wtedy, gdy narzędzie pracy znajduje się w naczyniu zawierającym oerodki spożywcze przeznaczone do zmiksowania. Przed wyjęciem urządzenia z naczynia należy zawsze odczekać do momentu jego całkowitego zatrzymania.
- Nie należy wkładać żadnych twardych przedmiotów (łyżek, noży, mieszadeł) do pracującego narzędzia oraz nie chwycić rękami. Za pomocą urządzenia nie należy rozdrabniać twardych oerodków spożywczych, takich jak orzechy czy kostki lodu. Istnieje niebezpieczeństwo skaleczenia!
- W urządzeniu nie można rozdrabniać lodu ani miksować twardych ani suchych substancji takich jak orzechy lub cukierki. Postępowanie niezgodnie z tym zaleceniem może spowodować stępienie ostrza.
- Używanie akcesoriów niezalecanych przez producenta może spowodować obrażenia.
- Blendera należy używać wyłącznie w celach, do których jest przeznaczony.
- W celu przechowania wyłączone urządzenie należy odkładać, a nie stawiać prosto, ponieważ w przeciwnym razie istnieje niebezpieczeństwo wypadku.
- Po zakończeniu pracy urządzenie należy wyłączyć i wyjąć wtyczkę z gniazda zasilającego.

## Utylizacja



### Opakowanie

Opakowanie wykonano z materiałów ekologicznych i nadających się do ponownego wykorzystania. Części wykonane z tworzyw sztucznych są oznakowane, np. >PE<, >PS< itd. Opakowania należy utylizować zgodnie z ich oznaczeniem w zakładach oczyszczania i przetwarzania odpadów miejskich, w pojemnikach służących do gromadzenia tego typu odpadów.



### Stare urządzenia

Symbol  na samym produkcie lub jego opakowaniu wskazuje, że stare urządzenie nie może zostać wyrzucone z normalnymi odpadami domowymi, lecz należy je utylizować w punktach zajmujących się recyklinem urządzeń elektrycznych i elektronicznych. Stosując prawidłowe procedury utylizacji tego rodzaju urządzeń przyczyniamy się do ochrony oerodowiska i zdrowia współmieszkańców. Niewłaściwa utylizacja zagraża zdrowiu i oerodowisku. Więcej informacji dotyczących recyklingu tego produktu można otrzymać w urzędach gminnych, zakładach usług komunalnych i w miejscu zakupu.

## Obsługa

Mikser rętny umoŹliwia, np.



- przygotowywanie napoŹw,
- mieszanie plynw,
- rozdrabnianie owocw i warzyw,
- uzyskiwanie emulsji (np. majonezu, sosw, kremw, remolad, potraw twarogowych i jogurtowych itp.),
- przygotowywanie puree z zupy jarzynowej i gotowanego posiłku dla niemowląt,
- przygotowywanie koktajli i napoŹw typu shake.

## Uruchomienie

-  Przed pierwszym uruchomieniem ze wzgldw higienicznych koŹcwkę miksującą naleŹy wyczyszcic. Przed uŹyciem dobrze wysuszyc koŹcwkę miksującą.

**Nakładanie/zdejmowanie koŹcwkii miksującej (rys. 3)**

-  Przed nałożeniem lub zdjęciem koŹcwkii miksującej urządzenie naleŹy wyłaczyć i wyjąć wtyczkę z gniazdka!

-  Nałozyc koŹcwkę miksującą na częoec silnikową i zaŹebic obracając w kierunku zgodnym z ruchem wskazwkw zegara.
-  W celu wyjęcia koŹcwkii miksującej naleŹy odblokowac ją obracając w kierunku przeciwnym do ruchu wskazwkw zegara.

## Używanie miksera rętnego

-  Urządzenie moŹe pracowac bez przerwy w czasie nie dłuŹszym niŹ 1 minuta. Następnie naleŹy pozostawic urządzenie na przynajmniej 1 minutę w celu ochłodzenia.

-  WaŹne: NoŹe tnące sę bardzo ostre, naleŹy obchodzic się z nimi ostroŹnie. Przed mocowaniem i odłączaniem akcesoriw naleŹy upewnic się, Źe blender rętny nie jest podłączony do prądu.

-  Mikser rętny naleŹy zanurzyc w żywnooci przeznaczonej do zmiksowania i włączyc włącznik A (prędkooc I) lub B (prędkooc II) (rys. 2).



Wszelką obróbkę naleŹy zaczynac od prędkooci I. W ten sposób moŹna uniknac wzbijania pyłu substancji w postaci proszku lub rozpryskiwania plynw.

Miksowanę masę moŹna najlepiej zmieszac poprzez lekkie ruchy koŹcwkii miksującej w góre i w dół. NaleŹy przy tym uwazać, aby





- koŹcwkii miksującą była zanurzona w miksowanej masie nie głębiej niŹ na 2/3 swojej długooci,
- naczynie do miksowania nie było wypelnione więcej niŹ w 2/3 (niebezpieczeństwo rozpryskiwania).

## Akcesoria do siekania (ESTM1155) Ilustracja 4.

-  Po uruchomieniu ostrzy z największą szybkością moŹna uŹywać urządzenia przez maksymalnie 1 minutę. Przed kaŹdym kolejnym uruchomieniem naleŹy odczekać pełną minutę.

-  Postaw miskę na czystej, równej powierzchni.
-  Zamocuj w miejsce ostrze ze stali nierdzewnej tak jak pokazano na ilustracji A.
-  Włoz do miski jedzenie.

**Uwaga: Odłącz kości od mięsa i potnij mięso na niewielkie kawałki (ok. 10-15 mm), a następnie włoz je do miski. Jednorazowo moŹna posiekać maksymalnie 200 gramw.**







-  Załoz pokrywę i obróc ją w prawo, aby zablokowac (ilustracja B). Aby odłączyc pokrywę, przekręc ją w lewo.
-  Umieśc gorną część przystawki do siekania w otworze pokrywki i przekręc ją w prawo, aby zablokowac (ilustracja C).
-  Podłącz urządzenie do prądu i nacisnij przycisk, aby je uruchomic.
-  Aby zatrzymac blender, wyłacz przycisk znajdujący się u góry części głównej (uchwyty).

-  **OstrzeŹenie: Aby ograniczyc ryzyko zranienia, zawsze przed umieszczeniem na podstawie ostrzy tnących naleŹy poprawnie zamocowac miskę.**

Przed uruchomieniem urządzenia naleŹy upewnic się, Źe pokrywa pojemnika została dokładnie zamocowana.

## Aksesoria do ubijania białka jaj (ESTM1155)



### Ilustracja 5.

-  Po uruchomieniu ostrzy z największą szybkością urządzenia można używać przez maksymalnie 1 minutę. Przed każdym kolejnym uruchomieniem należy odczekać pełną minutę.
-  Aby połączyć ubijaczkę z częścią główną, przekręcaj część główną w prawo do momentu całkowitego połączenia obu elementów. Aby rozłączyć elementy, przekręcaj część główną w lewo (pozycja A).
-  Podłącz blender ręczny do źródła zasilania.
-  Wlej do miski białko jaja – jednorazowo wystarczy wlać białka z dwóch jaj (patrz pozycja B).
-  Zanurz końcówkę ubijaczki w białku i naciśnij przycisk u góry części głównej urządzenia (pozycja C).
-  Aby zatrzymać blender, wyłącz przycisk znajdujący się u góry części głównej.

## Mocowanie uchwyty ściennego

### Ilustracja 6.

Aby zamocować uchwyt ścienny, wykonaj następujące kroki:

-  Wywierć w ścianie dwa jednakowe otwory o rozstawie zgodnym z podanymi wymiarami.
-  Umieść w otworach dwie plastikowe osłonki, wbijając je za pomocą młotka.
-  Przykręć uchwyt do ściany dwiema śrubami.

## Czyszczenie i konserwacja

-  **Przed mocowaniem i odłączaniem akcesoriów celem czyszczenia lub konserwacji należy upewnić się, że blender ręczny jest odłączony od źródła zasilania.**

Uwaga: Nie należy zanurzać odłączanej przystawki blendera w wodzie, ponieważ z czasem może to spowodować wypłukanie naolejenia łożysk.

-  Odłączaną przystawkę należy myć pod bieżącą wodą, nie używając silnych środków czyszczących ani detergentów. Po umyciu należy odstawić przystawkę do wyschnięcia dołem do góry.

-  Pokrywkę, miskę, ubijaczkę i ostrza należy myć w ciepłej wodzie z mydłem.

-  **Nie zaleca się mycia przystawki miksującej, miski ani ubijaczki w zmywarce, gdyż częste stosowanie środków czyszczących używanych w zmywarkach powoduje niszczenie plastikowych elementów.**

-  Odłącz część główną. Przetrzyj część główną wilgotną szmatką. Nigdy nie należy myć części głównej blendera w wodzie, gdyż grozi to porażeniem prądem.

-  Osusz część główną.

-  **Ostrzeżenie: Noże tnące są bardzo ostre, należy obchodzić się z nimi ostrożnie.**

-  Ponownie połącz dolną przystawkę z częścią główną urządzenia, a następnie zamocuj blender na uchwycie ściennym (ilustracja 6) lub zawieś go.

## Szybkie czyszczenie

Aby szybko oczyścić końcówkę przystawki blendera ręcznego w trakcie używania, zanurz ją w szklance do połowy wypełnionej wodą i uruchom urządzenie na kilka sekund.

## Dane techniczne

Napięcie znamionowe:	230 V, 50 Hz
Pobór mocy:	400 W
Maksymalny czas pracy:	1 minuta

-  Urządzenie spełnia wymagania Dyrektyw Unii Europejskiej:

- Dyrektywa 2006/95/EC – niskie napięcie
- Dyrektywa 89/336/EEC ze zmianami 92/31/EEC oraz 93/68/EEC – kompatybilność elektromagnetyczna

**H**

## Tisztelt Vásárló!

Kérjük, figyelmesen olvassa el ezt a használati útmutatót. Mindenekelőtt kérjük, tartsa be az útmutató első lapjain közölt biztonsági tudnivalókat. A használati útmutatót gondosan őrizze meg, hogy később is felhasználhassa. Ha a készüléket eladja vagy elajándékozza, kérjük, adja tovább az útmutatót is az új tulajdonosnak.



A figyelmeztető háromszöggel és/vagy jelző szavakkal (**Vigyázat!**, **Figyelmeztetés!**, **Figyelem!**) az ön biztonsága vagy a készülék működőképessége szempontjából fontos tudnivalókat emeljük ki. Kérjük, feltétlenül ügyeljen ezekre.



Ez a jel lépésről lépésre vezeti önt a készülék kezelésénél.



Ez után a jel után kiegészítő információkkal szolgálunk a készülék kezeléséről és gyakorlati alkalmazásáról.



A lóherelevéllel a készülék gazdaságos és környezetkímélő használatához adott ötleteket, tanácsokat jelöljük.

## A készülék leírása (1. ábra)

- A Az I-es fordulatszám kapcsolója
- B A II-es fordulatszám kapcsolója
- C Motoros rész
- D Mixerrúd
- E Késvédő
- F Mixerzés
- G Csatlakozóvezeték
- H Típustábla
- J Fali tartó



## Biztonsági tudnivalók

Ez a készülék biztonsági szempontból megfelel az elismert műszaki szabályzatoknak és a készülékbiztonságról szóló törvény előírásainak. Gyártóként mégis kötelességünknek érezzük, hogy felhívjuk a figyelmét az alábbi biztonsági tudnivalókra.

### Általános biztonság

- A készülék kizárólag olyan hálózathoz csatlakoztatható, amelynek feszültsége és frekvenciája megfelel a típustáblán megadott értékeknek.

- Soha ne helyezze üzembe a készüléket, ha
  - megsérült a csatlakozóvezeték,
  - megsérült a burkolat.
- Sohase a kábelnél fogva húzza ki a dugót az aljzatból.
- Ha a készülék csatlakozóvezetéke megsérül, a veszélyek elkerülése érdekében a gyártóval, az ügyfélszolgálattal vagy megfelelően képzett személlyel ki kell cseréltetni.
- A készüléket kizárólag szakember javíthatja. A szakszerűtlen javítás komoly veszélyforrás lehet. Ha a készüléket javítani kell, forduljon a vevőszolgálathoz vagy a hivatalos márkakereskedőhöz.
- A gyártó nem vállal felelősséget a nem rendeltetésszerű vagy helytelen használatból eredő, esetlegesen fellépő károkról.
- Korlátozott fizikai, érzékszervi vagy szellemi képességű, ill. a készülék kezeléséhez szükséges tapasztalattal és ismeretekkel nem rendelkező személyek (beleértve a gyermekeket) a készüléket kizárólag csak az értük felelős személy által végzett betanítás és kezdeti felügyelet után üzemeltethetik és használhatják.

### A gyermekek biztonsága

- Csökkent fizikai, értelmi vagy érzékelési képességű személy, illetve gyermek, továbbá a készülék használatában nem jártas személy a készüléket csak akkor működtetheti, ha egy megfelelő személy útmutatással látta el vagy gondoskodik a felügyeletéről, és felel a biztonságáért.
- Gyermekek a készüléket csak felügyelet mellett használhatják, és ügyelni kell arra, hogy ne játsszanak vele.
- Sohase működtesse a készüléket felügyelet nélkül, és gyermekek jelenlétében különösen körültekintően használja!

### Amire a készülék működtetése során ügyelni kell

- Járó készüléknél soha helyezze ujjait a mixerzés környékére! Sérülésveszély!
- A készülék használata során kezét és konyhai eszközeit tartsa távol a darabolóedénytől a súlyos személyi sérülés és a készülék károsodásának elkerülése érdekében. Kaparóeszköz csak a készülék kikapcsolt állapotában használható.
- Sohase működtesse nedves kézzel a készüléket.



- A készülékkel festéket (lakkot, poliésztert stb.) keverni tilos – **robbanásveszély!**
- Tilos a készüléket forró zsírban működtetni – **fröccsenés és égési sérülés veszélye!**
- Minden tisztítás és ápolás előtt kapcsolja ki a készüléket, és húzza ki a hálózati csatlakozót.
- Sohase tisztítsa a motoros részt folyó víz alatt vagy mosogatóvízben.
- A mixerrúd 15 másodpercnél hosszabb szárazon járatását kerülje.
- **A mixerrudat csak az után szabad felhelyezni ill. levenni, hogy a készüléket leválasztottuk a hálózatról.**
- A rúdmixer bármely edényben képes feldolgozni az élelmiszereket. A legalkalmasabbak mégis a kereskedelemben kapható műanyag keverőedények, amelyek eléggé magasak, megfelelően lekerekítettek és nem csúsznak.
- A sérülések elkerülése érdekében mindig helyezze a tálat a megfelelő helyre a penge csatlakoztatása előtt.
- A készülék bekapcsolása előtt győződjön meg arról, hogy a darabolóedény teteje megfelelően rögzítve legyen.
- A készüléket csak akkor kapcsolja be, amikor a **mixerkés benne van abban az edényben**, amelyben a feldolgozandó élelmiszer található. Mindig várja meg a kés leállítását, mielőtt kivenné az edényből.
- Ne tartson kemény tárgyakat (kanalat, kést, keverőrudat) a forgó kés elé, és ne nyúljon hozzá kézzel. Ne aprítson a rúdmixerrel olyan kemény élelmiszereket, mint a dió vagy a jégkocka. **Sérülésveszély!**
- A készülék nem alkalmas jég, illetve kemény és száraz élelmiszer, például dió vagy cukorka aprítására, mert a penge éle kicsorbulhat.
- A nem a gyártó által javasolt kiegészítők használata személyi sérülést okozhat.
- A készüléket ne használja rendeltetési céljától eltérő feladatra.
- A kikapcsolt készüléket tárolás céljából ne függőlegesen állítsa, hanem fektesse le, különben balesetveszély áll fenn.
- A munka befejeztével kapcsolja ki a készüléket, és húzza ki a hálózati csatlakozót.

## Ártalmatlanítás



### Csomagolóanyagok

A csomagoláshoz felhasznált anyagok nem károsítják a környezetet és újrahasznosíthatók. A műanyag részek meg vannak jelölve, pl. >PE<, >PS< stb. A csomagolóanyagokat jelölésüknek megfelelően ártalmatlanítsa a kommunális hulladékgyűjtő helyeken, az erre a célra szolgáló gyűjtőkonténerekben.



### Kiselejteztetett készülék

A terméken vagy a csomagolásán található jelzés azt jelenti, hogy a termék nem kezelhető szokványos háztartási hulladékként, hanem az elektromos és az elektronikai készülékek újrahasznosítási gyűjtőhelyeinek egyikén kell leadni. E termék megfelelő ártalmatlanításával ön védi a természetet és embertársainak egészségét. A helytelen hulladékkezelés veszélyt jelent a természetre és az egészségre. E termék újrahasznosításával kapcsolatos további információkért forduljon a helyi önkormányzathoz, a szemetésszállítókhoz, vagy az üzemhez, amelyben a terméket megvásárolta.



## Működtetés

A rúdmixerrel pl.

- kevert italokat készíthet,
- folyadékokat keverhet,
- zöldséget és gyümölcsöt apríthat,
- emulziókat készíthet (pl. majonézt, szószokat, krémeket, remuládmártást, túrós és joghurtos ételeket stb.),
- főtt zöldséglevest és főtt bébiételt pépesíthet,
- koktélokat és turmixokat készíthet.

## Üzembe helyezés

**i** Higiéniai okokból az első üzembe helyezés előtt tisztítsa meg a mixerrudat.

Használat előtt alaposan szárítsa meg a mixerrudat.

**A mixerrúd felhelyezése / levétele (3. ábra)**

**!** A mixerrúd felhelyezése ill. levétele előtt a készüléket kapcsolja ki, és húzza ki a hálózati csatlakozódugót!

**☞** Helyezze fel a mixerrudat a motoros részre és az óramutató járásával megegyező irányba fordítva rögzítse rajta.

**☞** Levételhez az óramutató járásával ellentétes irányba forgatva reteszelve ki a mixerrudat.

## Munkavégzés a rúdmixerrel

**!** A készüléket 1 percig használhatja megszakítás nélkül. Azután hagyja a készüléket legalább 1 percig hűlni!

**☞** **Fontos: A pengék nagyon élesek, óvatosan kezelje őket. A tartozékok felszerelése vagy eltávolítása előtt feltétlenül húzza ki a fali aljzatból a csatlakozót.**

**i** Merítse bele a rúdmixert a feldolgozandó élelmiszerbe, és kapcsolja be az A (I-es fordulatszám) ill. a B (II-es fordulatszám) kapcsolót (2. ábra).

Minden munkát az I-es fordulatszámmal kezdjen. így elkerülhető a por alakú összetevők felporzása és a folyadékok kifröccsenése.

A feldolgozandó anyag a mixerrudat kissé felfelmozgatva dolgozható át a legjobban. Ennek során ügyeljen arra, hogy

- a mixerrúd ne merüljön 2/3-ánál jobban a kevert anyagba,
- a keverőpohár ne legyen 2/3-nál jobban megtöltve (kifröccsenés veszélye).

## Az aprító használata (ESTM1155)

### 4. ábra.

**!** A készülék magas fordulatszámon maximum 1 percen keresztül működtethető folyamatosan, és az egyes ciklusok között a készüléket 1 percig pihentetni kell.

**☞** Helyezze a darabolóedényt tiszta, vízszintes munkafelületre.

**☞** Rögzítse a rozsdamentes acél pengét a darabolóedényhez, az A rajzon bemutatott módon.

**☞** Helyezze az élelmiszert az edénybe.

**Megjegyzés: a húst csontozza ki, vágja kis kockákra vagy csíkokra (körülbelül 1–2 cm-es darabokra), majd helyezze a tálba. Egy aprításhoz legfeljebb 20 dkg húst helyezzen a tálba.**

**☞** Helyezze a fedelet a tál tetejére, majd az óramutató járásával megegyező irányba elfordítva rögzítse a tálra (B. rajz). A fedelet az ellenkező irányba forgatva lehet levenni.

**☞** Helyezze a készülék felső részét a tál fedelének nyílásába, majd az óramutató járásával megegyezően elfordítva rögzítse (C. rajz).

**☞** Csatlakoztassa a készüléket a hálózati aljzatba, majd nyomja meg a gombot az aprítás megkezdéséhez.

**☞** A készülék leállításához engedje el a főegység tetején található gombot.

**!** **Figyelem: a sérülések elkerülése érdekében mindig helyezze a tálat biztonságos helyre a penge csatlakoztatása előtt.**

A készülék bekapcsolása előtt győződjön meg arról, hogy a darabolóedény fedele megfelelően rögzítve legyen.

## A habverő használata (ESTM1155)

### 5. ábra.

**!** A készülék magas fordulatszámon maximum 1 percen keresztül működtethető folyamatosan, és az egyes ciklusok között a készüléket 1 percig pihentetni kell.

**☞** A habverőnek a főegységre történő csatlakoztatásához fordítsa el a főegységet az óramutató járásával megegyező irányba, amíg a habverő rögzül a helyén. A habverő eltávolításához fordítsa el a főegységet az ellenkező irányba (A. helyzet).

**☞** Csatlakoztassa a főegység kábelét a hálózati aljzatba.

**☞** Tegye a tojásfehérjét a keverőpohárba, általában két tojás fehérje elegendő (B. helyzet).



**☞** Merítse a készüléket az élelmiszerbe, és nyomja meg a főegység tetején található gombot (C helyzet).

**☞** A készülék leállításához engedje el a főegység tetején található gombot.

## A fali tartó felszerelése

### 6. ábra.

A fali tartó a következőképpen szerelhető fel:

-  Fúrjon két lyukat a falba a megadott méretek betartásával.
-  Kalapáccsal üssön egy-egy műanyag tiplit a lyukakba.
-  Két csavarral erősítse fel a fali tartót.

## Tisztítás és karbantartás

-  **A tartozékok felszerelése vagy eltávolítása, illetve tisztítás vagy karbantartás előtt feltétlenül húzza ki a fali aljzatból a készülék csatlakozóját.**

Megjegyzés: a készülék leszerelhető nyelét ne mártsa vízbe, mert a csapágyak kenőanyaga idővel kimosódhat.

-  A leszerelhető nyelet folyó víz alatt, dörzsölő hatású tisztítószerrel vagy mosószerrel nélkül mossa le. Tisztítás után a leszerelhető nyelet állítsa függőleges helyzetbe, hogy az esetleg bejutott víz ki tudjon folyni.

-  A poharat, az edényt, a habverőt és a pengét langyos mosószeres vízben mossa el.

-  **Nem javasolt a keverőtartozék, a darabolóedény és a habverő mosogatógépben történő elmosása, mivel a mosogatógép ismételt használata károsíthatja a műanyag alkatrészeket.**

-  Húzza ki a fő egység csatlakozóját a hálózati aljzatból. A főegységet nedves ruhával tisztítsa meg. Áramütés veszélye miatt a főegységet soha ne merítse vízbe.

-  A főegységet gondosan törölje szárazra.

-  **Figyelem: a pengék nagyon élesek, óvatosan kezelje azokat.**

-  Csatlakoztassa a keverőrudat a főegységhez, majd megfelelő helyzetben tegye a készüléket a fali tartóba (6. ábra), vagy egyéb, tárolásra alkalmas helyre.

## Gyors tisztítás

A munkafolyamatok között merítse a készüléket egy fél pohár vízbe, és pár másodpercig járassa benne.

## Műszaki adatok

Hálózati feszültség:	230 V, 50 Hz
Teljesítményfelvétel:	400 W
A használat maximális időtartama:	1 perc

-  Ez a készülék megfelel az EK alábbi irányelveinek:

- 2006/95 "A kisfeszültségről szóló irányelv"
- 89/336/EGK, "Az elektromágneses kompatibilitásról szóló irányelv", beleértve a 92/31/EGK és 93/68/EGK számú módosításokat is.

## Αγαπητή πελάτισσα, αγαπητέ πελάτη,

Παρακαλούμε να διαβάσετε προσεκτικά το παρόν εγχειρίδιο οδηγιών χρήσης. Δώστε ιδιαίτερη προσοχή στις υποδείξεις ασφαλείας στην πρώτη σελίδα του παρόντος εγχειριδίου οδηγιών χρήσης! Φυλάξτε το παρόν εγχειρίδιο οδηγιών χρήσης για μελλοντική αναφορά. Παραχωρήστε το σε επόμενο χρήστη της συσκευής.



Με το προειδοποιητικό τρίγωνο και/ή τις προειδοποιητικές λέξεις (**Προειδοποίηση!**, **Προσοχή!**) επισημαίνονται υποδείξεις, οι οποίες είναι σημαντικές για την προσωπική σας ασφάλεια αλλά και για τη λειτουργικότητα της συσκευής. Λάβετε τις επωδήτες υπόψη.



Αυτό το σχέδιο σας κατευθύνει βήμα προς βήμα κατά το χειρισμό της συσκευής.



Μετά από αυτό το σχέδιο, λαμβάνετε συμπληρωματικές πληροφορίες σχετικά με το χειρισμό και κάποιες πρακτικές εφαρμογές της συσκευής.



Το σύμβολο τριφυλλιού επισημαίνει συμβουλές και υποδείξεις για την οικονομικότερη και φιλική προς το περιβάλλον χρήση της συσκευής.

## Περιγραφή της συσκευής (εικόνα 1)

- A Διακόπτης ταχύτητας I
- B Διακόπτης ταχύτητας II
- C Μοτέρ
- D Στέλεχος ανάμιξης
- E Προστατευτικό κάλυμμα λεπίδας
- F Λεπίδα ανάμιξης
- G Καλώδιο τροφοδοσίας
- H Πινακίδα τεχνικών χαρακτηριστικών
- J Βάση τοίχου



## Υποδείξεις ασφαλείας

Η ασφάλεια αυτής της συσκευής ανταποκρίνεται στους αναγνωρισμένους κανόνες τεχνικών συστημάτων και στη νομοθεσία περί ασφαλείας των συσκευών. Ωστόσο, από την πλευρά μας, ως κατασκευαστές, θεωρούμε υποχρέωσή μας να σας γνωστοποιήσουμε τις παρακάτω υποδείξεις ασφαλείας.

### Γενική ασφάλεια

- Η συσκευή πρέπει να συνδέεται αποκλειστικά σε ηλεκτρικό δίκτυο, η τάση και η συχνότητα του οποίου συμφωνούν με τα στοιχεία που αναγράφονται στην πινακίδα τεχνικών χαρακτηριστικών!
- Σε καμία περίπτωση μη θέτετε τη συσκευή σε λειτουργία, όταν
  - το καλώδιο τροφοδοσίας έχει υποστεί φθορές,
  - το περιβλήμα έχει υποστεί φθορά.
- Μην βγάζετε ποτέ το φις από την πρίζα τραβώντας το από το καλώδιο τροφοδοσίας.
- Αν το καλώδιο τροφοδοσίας της συσκευής σας υποστεί φθορές, πρέπει να αντικατασταθεί από τον κατασκευαστή, το αντίστοιχο τμήμα εξυπηρέτησης πελατών ή από κάποιον ειδικό, προκειμένου να αποφευχθεί κάθε κίνδυνος.
- Οι επισκευές αυτής της συσκευής πρέπει να διεξάγονται μόνο από εξειδικευμένους τεχνικούς. Μπορεί να προκύψουν σοβαροί κίνδυνοι αν πραγματοποιηθούν ακατάλληλες επισκευές στη συσκευή. Σε περίπτωση που απαιτείται επισκευή απευθυνθείτε στο τμήμα εξυπηρέτησης πελατών ή στον εξουσιοδοτημένο αντιπρόσωπο της περιοχής σας.
- Ο κατασκευαστής δεν ευθύνεται για τυχόν φθορές που οφείλονται σε μη προσηκούμενη χρήση ή σε λανθασμένο χειρισμό.
- Η συσκευή αυτή δεν προορίζεται για τη χρήση από άτομα (συμπεριλαμβανομένων των παιδιών), που λόγω της απειρίας ή της ανεπαρκούς γνώσης τους δεν είναι σε θέση να τη χειριστούν με ασφάλεια ή από άτομα (συμπεριλαμβανομένων των παιδιών) με μειωμένες σωματικές, αισθητηριακές ή πνευματικές ικανότητες, παρά μόνο εφόσον η ασφαλής χρήση τους υποδειχθεί από υπεύθυνο για τα άτομα αυτά πρόσωπο το οποίο αρχικά θα τα επιτηρεί.

## Ασφάλεια παιδιών

- Αυτή η συσκευή δεν προορίζεται για χρήση από άτομα (συμπεριλαμβανομένων και παιδιών) με μειωμένες σωματικές, αισθητηριακές ή πνευματικές ικανότητες ή με έλλειψη εμπειρίας και γνώσης, εκτός αν επιβλέπονται ή καθοδηγούνται σχετικά με τη χρήση της συσκευής από άτομο υπεύθυνο για την ασφάλειά τους.
- Πρέπει να επιβλέπτετε τα μικρά παιδιά, για να βεβαιωθείτε ότι δεν παίζουν με τη συσκευή.
- Μην αφήνετε τη συσκευή από την επίβλεψή σας όταν βρίσκεται σε λειτουργία και να είστε ιδιαίτερα προσεκτικοί όταν στο χώρο υπάρχουν παιδιά!

### Τι πρέπει να προσέξετε κατά τη λειτουργία της συσκευής

- **Μην βάζετε σε καμία περίπτωση τα χέρια σας στην περιοχή της λεπίδας ανάμιξης, όταν η συσκευή βρίσκεται σε λειτουργία. Κινδυνεύετε να τραυματιστείτε!**
- Κρατήστε τα χέρια και τα οικιακά σκεύη μακριά από το δοχείο κατά την ανάμιξη, για να μειώσετε τον κίνδυνο σοβαρού τραυματισμού κάποιου ανθρώπου ή ζημιάς στον αναμίκτη. Μπορείτε να χρησιμοποιήσετε αποξεστικά μέσα μόνο όταν δε λειτουργεί ο αναμίκτης.
- Πότε μη θέτετε τη συσκευή σε λειτουργία με υγρά χέρια.
- Μη χρησιμοποιείτε τη συσκευή για την ανάμιξη χρωμάτων (βερνίκια, πολυεστέρες κ.λπ.) - **Κίνδυνος έκρηξης!**
- Μη χρησιμοποιείτε τη συσκευή σε καυτά λίπη – **Κίνδυνος πισσιλίσματος και εγκαύματος!**
- Πριν από κάθε εργασία καθαρισμού και συντήρησης πρέπει να απενεργοποιείτε τη συσκευή και να αποσυνδέετε το φισ από την πρίζα.
- Ποτέ μη καθαρίζετε το μοτέρ κάτω από τρεχούμενο νερό ή βυθίζοντάς το σε σαπουνόνερο.
- Αποφύγετε την ξηρή λειτουργία του στέλεχους ανάμιξης για περισσότερο από 15 δευτερόλεπτα.
- Τοποθετείτε ή αφαιρείτε το στέλεχος ανάμιξης μόνο όταν η συσκευή δεν είναι συνδεδεμένη στο ηλεκτρικό δίκτυο.
- Με το μπλέντερ χειρός μπορείτε να επεξεργαστείτε τις τροφές σε κάθε δοχείο. Ωστόσο για το σκοπό αυτό ενδεικνύονται κυρίως τα κοινά πλαστικά δοχεία ανάμιξης του εμπορίου, εφόσον έχουν επαρκές ύψος, έχουν κατάλληλα αποστρογγυλεμένες άκρες και δε γλιστράνε.
- Για να μειώσετε τον κίνδυνο τραυματισμού, μην τοποθετείτε ποτέ λεπίδα κοπής στη βάση χωρίς να έχετε πρώτα τοποθετήσει το μπολ στη θέση του.
- Βεβαιωθείτε ότι το καπάκι τεμαχισμού είναι κλειδωμένο με ασφάλεια στη θέση του πριν ξεκινήσετε τη λειτουργία της συσκευής.
- Θέτετε τη συσκευή σε λειτουργία μόνο εφόσον το εργαλείο βρίσκεται μέσα στο δοχείο με τις τροφές που πρόκειται να επεξεργαστούν. Περιμένετε πάντα να ακινητοποιηθεί το εργαλείο πριν απομακρύνετε τη συσκευή από το δοχείο.
- Μην παρεμβάλλετε σκληρά αντικείμενα (κουτάλι, μαχαίρι, σύρμα) σε επαφή με τη συσκευή, όταν αυτή βρίσκεται σε λειτουργία και κρατήστε τα χέρια σας μακριά από τη λεπίδα. Μην χρησιμοποιείτε το μπλέντερ χειρός για το θρυμματισμό σκληρών τροφίμων, όπως είναι οι ξηροί καρποί ή τα παγάκια. **Κινδυνεύετε να τραυματιστείτε!**
- Η συσκευή δεν μπορεί να χρησιμοποιηθεί για τεμαχισμό πάγου ή για ανάμιξη σκληρών και ξηρών ουσιών, όπως καρύδια ή καραμέλες. Σε αντίθετη περίπτωση, η λεπίδα θα αμβλυωθεί.
- Η χρήση παρελκόμενων εξαρτημάτων τα οποία δε συνιστώνται από τον κατασκευαστή, μπορεί να προκαλέσει τραυματισμό σε ανθρώπους.
- Μη χρησιμοποιείτε τη συσκευή για λειτουργία πέρα από αυτή για την οποία έχει σχεδιαστεί.
- Όταν η συσκευή βρίσκεται εκτός λειτουργίας πρέπει να αποτιθεται σε οριζόντια θέση και όχι όρθια, καθώς στη δεύτερη περίπτωση υπάρχει κίνδυνος τραυματισμού.
- Εφόσον έχετε ολοκληρώσει την εργασία σας με τη συσκευή πρέπει να την απενεργοποιείτε και να αποσυνδέετε το φισ από την πρίζα.

## Απόρριψη



### Υλικό συσκευασίας

Τα υλικά συσκευασίας είναι ανακυκλώσιμα και φιλικά προς το περιβάλλον. Τα πλαστικά μέρη φέρουν μία συγκεκριμένη σήμανση, π.χ. >PE<, >PS<, κλπ. Απορρίψτε τα υλικά συσκευασίας σύμφωνα με τη σήμανση, στα δημόσια σημεία συλλογής απορριμμάτων, στους ειδικούς κάδους που προβλέπονται για το σκοπό αυτό.



### Παλιά συσκευή

Το σύμβολο  στο προϊόν ή επάνω στη συσκευασία του υποδεικνύει ότι δεν πρέπει να μεταχειρίζεστε το προϊόν αυτό ως οικιακό απόρριμμα. Αντιθέτως θα πρέπει να παραδίδεται στο κατάλληλο σημείο συλλογής για την ανακύκλωση ηλεκτρικού και ηλεκτρονικού εξοπλισμού. Εξασφαλίζοντας ότι το προϊόν αυτό διατίθεται σωστά, συμβάλλετε στην αποτροπή ενδεχόμενων αρνητικών συνεπειών για το περιβάλλον και την ανθρώπινη υγεία, οι οποίες θα μπορούσαν διαφορετικά να προκληθούν από ακατάλληλο χειρισμό απόρριψης του προϊόντος αυτού. Για λεπτομερέστερες πληροφορίες σχετικά με την ανακύκλωση του προϊόντος αυτού, επικοινωνήστε με το δημαρχείο της περιοχής σας, την τοπική σας υπηρεσία αποκομιδής οικιακών απορριμμάτων ή με το κατάστημα όπου αγοράσατε το προϊόν.

## Χειρισμός

Με το μπλέντερ χειρός μπορείτε για παράδειγμα

- να ετοιμάσετε ανάμικτα ποτά,
- να αναμίξετε υγρά,
- να τεμαχίσετε φρούτα και λαχανικά,
- να χτυπήσετε μαγιονέζα, σάλτσες, κρέμες, σος για σαλάτες, παρασκευάσματα γιαουρτιού και άλλες τροφές με κρεμώδη υφή,
- να πολτοποιήσετε χορτόσουπες ή βρασμένες τροφές για βρέφη,
- να ετοιμάσετε κοκτέιλ ή φραππέ και milkshéik.

## Θέση σε λειτουργία



Πριν από την πρώτη θέση σε λειτουργία το στέλεχος ανάμιξης πρέπει να καθαρίζεται για λόγους υγιεινής. Πριν το χρησιμοποιήσετε, φροντίστε να το στεγνώσετε καλά.

### Τοποθέτηση και αφαίρεση του στελέχους ανάμιξης (εικόνα 3)



Πριν τοποθετήσετε ή αφαιρέσετε το στέλεχος ανάμιξης απενεργοποιήστε τη συσκευή και αποσυνδέστε το φις από την πρίζα!



Εφαρμόστε το στέλεχος ανάμιξης στο μοτέρ και περιστρέψτε το δεξιόστροφα μέχρι να ασφαλίσει.



Για να το αφαιρέσετε, απασφαλίστε το με μία αριστερόστροφη περιστροφή.

## Εργασία με το μπλέντερ χειρός



Μπορείτε να χρησιμοποιήσετε τη συσκευή μέχρι και 1 λεπτό χωρίς διακοπή. Αφήνετέ τη στη συνέχεια να κρυώσει για 1 λεπτό τουλάχιστον.



**Σημαντικό: Οι λεπίδες είναι πολύ αιχμηρές, χειριστείτε τις με προσοχή.** Βεβαιωθείτε ότι ο αναμίκτης χειρός είναι αποσυνδεδεμένος από την πρίζα πριν τη συναρμολόγηση ή την αφαίρεση εξαρτημάτων.



Βυθίστε το μπλέντερ χειρός στο δοχείο με την τροφή που θέλετε να επεξεργαστείτε και ενεργοποιήστε το με το διακόπτη **A** (ταχύτητα I) ή **B** (ταχύτητα II) (εικόνα 2).

Ξεκινάτε να δουλεύετε πάντα με την ταχύτητα I. Κατ' αυτόν τον τρόπο μπορείτε να αποφύγετε τη δημιουργία σκόνης από κονιώδεις ουσίες και τις πιτσιλιές από υγρά. Μετακινώντας το στέλεχος ανάμιξης ελαφρώς προς τα πάνω και προς τα κάτω το υλικό δουλεύεται καλύτερα. Ωστόσο προσέξτε

- να μη βυθίζετε το στέλεχος ανάμιξης μέσα στο υλικό ανάμιξης σε βάθος μεγαλύτερο από τα 2/3 του μήκους του,
- να μη γεμίζετε το δοχείο ανάμιξης πάνω από τα 2/3 του (κίνδυνος πιτσιλιών).

## Εργασία με τη συσκευή τεμαχισμού (ESTM1155) Σχήμα 4.



Η μέγιστη διάρκεια λειτουργίας με μεγάλη ταχύτητα κάθε φορά, δεν πρέπει να υπερβάνει το 1 λεπτό και θα πρέπει να μεσολαβεί 1 λεπτό ηρεμίας μεταξύ δύο διαδοχικών κύκλων.

- ➡ Τοποθετήστε το μπολ τεμαχισμού πάνω σε μια καθαρή, επίπεδη επιφάνεια.
- ➡ Συναρμολογήστε τη λεπίδα από ανοξείδωτο ατσάλι στο μπολ τεμαχισμού, όπως φαίνεται στη θέση Α.
- ➡ Τοποθετήστε τροφή στο μπολ.

**Σημείωση: αφαιρέστε τα κόκαλα από το κρέας, κόψτε μικρά κομμάτια (περίπου 10-15 χιλ.), κατόπιν τοποθετήστε το κρέας μέσα στο μπολ με μέγιστη ποσότητα κρέατος σε κάθε ανάμιξη 200 γρ.**

- ➡ Προσαρμόστε το κάλυμμα πάνω στη συσκευή τεμαχισμού και περιστρέψτε το προς τα δεξιά μέχρι να κλειδώσει στη θέση του (δείτε τη θέση Β). Για να αφαιρέσετε το κάλυμμα, περιστρέψτε το προς την αντίτροφη κατεύθυνση.
- ➡ Εισαγάγετε το άνω τμήμα της συσκευής τεμαχισμού μέσα στην τρύπα του καλύμματος τεμαχισμού και περιστρέψτε προς τα δεξιά για να κλειδώσει (δείτε τη θέση Γ).
- ➡ Συνδέστε τη συσκευή στην πρίζα και πιάστε το διακόπτη για να ξεκινήσετε τη λειτουργία.
- ➡ Για να σταματήσετε τη λειτουργία, απελευθερώστε το διακόπτη που βρίσκεται στο άνω τμήμα της μονάδας του κινητήρα.



**Προσοχή: Για να μειώσετε τον κίνδυνο τραυματισμού, μην τοποθετείτε ποτέ λεπίδα κοπής στη βάση χωρίς να έχετε πρώτα τοποθετήσει το μπολ στη θέση του.**

Βεβαιωθείτε ότι το καπάκι τεμαχισμού είναι κλειδωμένο με ασφάλεια στη θέση του πριν ξεκινήσετε τη λειτουργία της συσκευής.

## Εργασία με τη συσκευή χτυπήματος ασπραδιού αυγών (ESTM1155) Σχήμα 5.



Η μέγιστη διάρκεια λειτουργίας με μεγάλη ταχύτητα κάθε φορά, δεν πρέπει να υπερβάνει το 1 λεπτό κάθε φορά και θα πρέπει να διατηρείται μεσολαβεί 1 λεπτό ηρεμίας μεταξύ δύο διαδοχικών κύκλων.

- ➡ Για να συναρμολογήσετε τη συσκευή χτυπήματος ασπραδιού αυγών με τη μονάδα του κινητήρα, περιστρέψτε τη μονάδα του κινητήρα προς τα δεξιά μέχρι να σφίξει. Για να την αποσυναρμολογήσετε, περιστρέψτε την προς την αντίθετη διεύθυνση (δείτε τη θέση Α).
- ➡ Συνδέστε τον αναμικτήρα χειρός στην πρίζα.
- ➡ Τοποθετήστε το ασπράδι των αυγών στο κύπελλο, γενικά η τοποθέτηση του ασπραδιού δύο αυγών είναι αρκετή (δείτε τη θέση Β).
- ➡ Πιάστε τον αναμικτήρα χειρός μέσα στην τροφή και πιάστε το διακόπτη στο άνω μέρος της μονάδας του κινητήρα (δείτε τη θέση Γ).
- ➡ Για να σταματήσετε τον αναμικτήρα χειρός, απελευθερώστε το διακόπτη που βρίσκεται στο άνω τμήμα της μονάδας του κινητήρα.

## Στερέωση επιτοίχιου στηρίγματος (Σχήμα 6.)

Μπορείτε να στερεώσετε το επιτοίχιο στήριγμα ως εξής:

- ➡ Ανοίξτε δύο όμοιες τρύπες στον τοίχο και τηρήστε πιστά τις διαστάσεις που σημειώνονται.
- ➡ Τοποθετήστε στις τρύπες δύο μικρούς πλαστικούς σωλήνες (ούπα) χτυπώντας με ένα σφυρί.
- ➡ Ασφαλίστε το στήριγμα στον τοίχο με άλλες δύο βίδες.

## Καθαρισμός και συντήρηση



**Βεβαιωθείτε ότι ο αναμίκτης χειρός είναι αποσυνδεδεμένος από την πρίζα πριν από τη συναρμολόγηση ή την αφαίρεση εξαρτημάτων για τον καθαρισμό ή τη συντήρηση.**

Σημείωση: Μη βυθίζετε το αποσπώμενο στέλεχος του αναμίκτη σε νερό γιατί με τον καιρό μπορεί να ξεπλυθεί η λίπανση των εδράνων.



Ξεπλύνετε το αποσπώμενο στέλεχος με τρεχούμενο νερό, χωρίς να χρησιμοποιήσετε λειαντικό καθαριστικό ή απορρυπαντικά. Αφού τελειώστε τον καθαρισμό του αποσπώμενου στελέχους, τοποθετήστε το όρθιο ώστε να αποστραγγιστεί οποιαδήποτε ποσότητα νερού μπορεί να έχει παραμείνει στο εσωτερικό του.



Ξεπλύνετε το κύπελλο, το μπολ, τη συσκευή χτυπήματος και τις λεπίδες με ζεστό νερό με σαπούνι.



**Το προσαρτώμενο εξάρτημα ανάμιξης, το μπολ και η συσκευή χτυπήματος δεν συνιστάται να τοποθετούνται σε πλυντήριο πιάτων καθώς τα πλαστικά εξαρτήματα φθείρονται από τον παρατεταμένο καθαρισμό στο πλυντήριο πιάτων.**



Αποσυνδέστε τη μονάδα του κινητήρα. Σκουπίστε τη μονάδα του κινητήρα με ένα υγρό πανί. Ποτέ να μην τον βυθίζετε στο νερό για να καθαριστεί, καθώς μπορεί να προκληθεί ηλεκτροπληξία.



Σκουπίστε επιμελώς.



**Προσοχή: Οι λεπίδες είναι πολύ αιχμηρές, χειριστείτε τις με προσοχή.**



Συναρμολογήστε ξανά τον άξονα του αναμίκτη στη μονάδα του κινητήρα και κατόπιν τοποθετήστε τον όρθιο στο επιτόχιο στήριγμα (δείτε το Σχήμα 6) ή αναρτήστε τον για να εξοικονομήσετε χώρο.

## Γρήγορος καθαρισμός

Ανάμεσα στις εργασίες επεξεργασίας, κρατήστε τον αναμίκτη χειρός μέσα στο κύπελλο που είναι γεμάτο με νερό κατά το ήμισυ και ενεργοποιήστε τον για λίγα δευτερόλεπτα.

## Τεχνικά χαρακτηριστικά

Τάση δικτύου:	230 V, 50 Hz
Κατανάλωση ισχύος:	400 W
Μέγιστη διάρκεια λειτουργίας:	1 Minute



Η συσκευή αυτή συμμορφώνεται με τους ακόλουθους νόμους της ΕΕ:

- Κανονισμός χαμηλής τάσης 2006/95/EC
- Κανονισμός EMC 89/336/EEC συμπεριλ. τροποποίηση 92/31/EEC και 93/68/EEC



RUS

## Уважаемые покупатели!

Внимательно прочитайте это руководство по эксплуатации.

Обязательно соблюдайте правила техники безопасности, приведенные на первых страницах этого руководства! Храните руководство как справочный материал. В случае продажи прибора передайте его новому владельцу.



Предупреждающим треугольником или сигнальными словами

**(Предупреждение!, Осторожно!, Внимание!)** отмечены примечания, важные для поддержания функциональности прибора и безопасности пользователя.

Неукоснительно следуйте инструкциям.



Этот знак будет сопровождать указания по эксплуатации прибора.



Этим знаком отмечена дополнительная информация по эксплуатации и практическому применению прибора.



Трилистником отмечены советы и указания по рациональному и безопасному для окружающей среды использованию прибора.

## Описание прибора (рис. 1)

- A Переключатель скорости I
- B Переключатель скорости II
- C Мотор
- D Венчик для миксера
- E Защита ножа
- F Нож для миксера
- G Питающий кабель
- H Фирменная табличка
- J Стеновой кронштейн



## Указания по технике безопасности

Безопасность данного прибора отвечает существующим техническим и законодательным нормам. Несмотря на это, рекомендуется внимательно ознакомиться с представленными ниже указаниями по технике безопасности.

### Общие указания

- Прибор разрешается подключать только к электрическим сетям, напряжение и частота которых соответствуют данным, указанным на фирменной табличке!
- Не используйте прибор, если
  - поврежден питающий кабель,
  - поврежден корпус прибора.
- Не тяните за питающий кабель для извлечения штекера из розетки!
- При повреждении питающего кабеля прибора во избежание опасностей обращайтесь для его замены к производителю, в службу работы с покупателями или к соответствующему специалисту.
- Ремонт прибора должен производиться только подготовленным специалистом. Неправильно выполненный ремонт может привести к возникновению опасных ситуаций. В случае поломки обратитесь в клиентскую службу или к уполномоченному продавцу прибора.
- Изготовитель не несет ответственности за ущерб, понесенный в результате неправильного обращения или использования прибора не по назначению.
- Этот прибор не предназначен для использования людьми (включая детей), которые по причине своей неопытности или неосведомленности не в состоянии безопасно им управлять, а также людьми (включая детей) с ограниченными физическими, сенсорными или умственными способностями. Исключением из данного правила являются случаи, когда такие люди получают инструкции по безопасной эксплуатации прибора от ответственного за них лица и первое время пользуются прибором под наблюдением этого лица.

### Безопасность детей

- Прибор не предназначен для использования детьми, неопытными людьми и людьми с ограниченными умственными и физическими возможностями иначе как под надзором лица, отвечающего за их безопасность.
- Не разрешайте детям играть с прибором.
- Не оставляйте включенный прибор без надзора и не подпускайте к нему детей!

### Что нужно знать при пользовании прибором

- **Не прикасайтесь к ножу миксера при работающем блендере. Опасность травмы!**
- Для уменьшения риска травмы или повреждения блендера держите при работе руки и кухонную утварь вне контейнера. Скребок можно пользоваться только при неработающем блендере.
- Не включайте блендер мокрыми руками.
- Не разрешается использовать блендер для смешивания красок (лаки, полиэстр и т.п.) — **Взрывоопасно!**
- Нельзя использовать блендер в горячем масле или жире — **Разлет горячих капель и опасность ожога!**
- При всех работах по очистке и уходу за прибором прибор необходимо выключить, и штекер необходимо вынуть из розетки.
- Мотор блендера не разрешается чистить под струей воды или в промывной воде.
- Не допускается работа блендера «всухую» более 15 с.
- **В начале работы и в конце отсоединяйте устройства, в которых вы предполагаете использовать блендер, от сети.**
- Блендер может использовать для размельчения продуктов в любой посуде. Но больше всего подходят обычные емкости для миксеров из пластмассы — достаточно высокие, с закругленными краями и нескользящим дном.
- Для уменьшения риска травмы не устанавливайте режущий нож на корпус, не установив чашу на место.
- Перед началом работы с прибором убедитесь, что крышка резака надежно закреплена на месте.
- Блендер включать только тогда, когда **он опущен в емкость** с размельчаемыми продуктами. Прежде чем Вы вытащите блендер из посуды, дождитесь его полной остановки.
- Не прикасайтесь к блендеру твердыми предметами (ложками, ножами, мутовками) и не хватайтесь руками за вращающиеся части. Блендером не разрешается пользоваться для

размельчения твердых продуктов, таких как, орехи или кусочки льда. Опасность травмы!

- Прибор нельзя использовать для колки льда и смешивания твердых сухих веществ, например, орехов и леденцов. В противном случае нож может затупиться.
- **Применение принадлежностей, не рекомендованных производителем, может привести к травме.**
- Не применяйте принадлежности не по назначению.
- Выключенный блендер не оставлять в вертикальном положении, а положить, чтобы избежать травмы.
- По окончании работы блендер отключить, а штекер вынуть из розетки.

## Утилизация



### Упаковочные материалы

Упаковочные материалы экологически безопасны и пригодны для вторичного использования. Пластмассовые детали имеют специальную маркировку, например, >PE<, >PS< и т.д. Упаковочные материалы утилизируйте согласно маркировок в соответствующих пунктах приема пластмасс и в специальных контейнерах.



### Старый прибор

Символ  на изделии или на его упаковке указывает, что оно не подлежит утилизации в качестве бытовых отходов. Вместо этого его следует сдать в соответствующий пункт приемки электронного и электрооборудования для последующей утилизации. Соблюдая правила утилизации изделия, Вы сможете предотвратить нанесение вреда окружающей среде и здоровью людей. Неправильная утилизация подвергает опасности людей и окружающую среду. За более подробной информацией об утилизации этого изделия просьба обращаться к местным властям, в службу по вывозу и утилизации отходов или в магазин, в котором Вы приобрели изделие.

## Обслуживание

С помощью блендера Вы, например, можете:

- приготовить коктейли,
- смешать жидкости,
- измельчить овощи и фрукты,
- приготовить майонез, соусы простые и пикантные, кремы, изделия из творога и йогурта,
- сделать суп-пюре из отваренных овощей, пюре из детского питания,
- приготовить алкогольные коктейли.

## Ввод в эксплуатацию

 Перед первым включением блендера промойте его. Хорошо просушите блендер перед началом работы.

**Блендер установить/снять (рис. 3)**

 Отключите прибор и вытащите штепсель из розетки перед установкой или снятием блендера!

 Насадить блендер на ручку с мотором и повернуть по часовой стрелке до щелчка.

 Для снятия блендера повернуть его против часовой стрелки.

## Работы с применением блендера

 Устройством можно пользоваться непрерывно не более 1 мин. Потом дайте ему «отдохнуть» в течение 1 мин.

 **Важно. Ножи очень острые, обращайтесь с осторожностью. Перед сборкой или снятием принадлежностей ручного блендера убедитесь, что он выключен из сети.**

 Погрузить блендер в размельчаемый/смешиваемый продукт и переключателем А (скорость I) или В (скорость II) включить (рис. 2).

Начинайте работу на скорости 1, чтобы избежать разбрасывания или разбрызгивания продукта.

Поднимая и опуская блендер, вы можете лучше всего размельчить продукт. При этом обращайте внимание на то, чтобы

- блендер не погружался в перерабатываемую массу более чем на 2/3 своей длины,
- чтобы емкость была заполнена не более на 2/3 (опасность разбрызгивания).

## Работа с резаком (ESTM1155)

### Рис. 4.

 Максимальная непрерывная продолжительность работы на высокой скорости не может превышать 1 минуту, следует также соблюдать перерыв в 1 минуту между двумя последовательными циклами.

 Поставьте чашу резака на чистую ровную поверхность.

 Установите нож из нержавеющей стали в чашу резака, как показано на рис. 4А.

 Положите пищу в чашу резака.

**Примечание. Удалите с костей мясо, разрежьте его на небольшие куски (10–15 мм) и положите в чашу, максимальное количество мяса не должно превышать 200 г на одну порцию.**

 Установите крышку на чашу резака и поверните ее по часовой стрелке до защелкивания (см. рис. 4В). Чтобы снять крышку, поверните ее в противоположном направлении.

 Вставьте верхнюю часть резака в отверстие в крышке резака и поверните ее по часовой стрелке до защелкивания (см. рис. 4С).







 Подключите прибор к сети и нажмите выключатель для начала работы.

 Для остановки прибора отпустите выключатель вверх блока двигателя.

 **Внимание. Для уменьшения риска травмы не устанавливайте режущий нож на корпус, не установив чашу на место.**



Перед началом работы прибора убедитесь, что крышка резака надежно закреплена на месте.

## Работа со взбивалкой белка (ESTM1155) Рис. 5.

-  Максимальная непрерывная продолжительность работы на высокой скорости не может превышать 1 минуту, следует также соблюдать перерыв в 1 минуту между двумя последовательными циклами.
-  Для присоединения взбивалки белка к блоку двигателя поверните блок мотора по часовой стрелке до закрепления. Для отсоединения поверните его в обратном направлении (см. рис. 5А).
-  Включите ручной блендер в сеть.
-  Положите яичный белок в чашку, обычно достаточно двух яиц (см. рис. 5В).
-  Опустите ручной блендер в пищу и нажмите выключатель вверх блока двигателя (см. рис. 5С).
-  Для остановки ручного блендера отпустите выключатель вверх блока двигателя.

## Крепление настенного держателя (Рис. 6.)

Закрепить настенный держатель можно следующим образом.

-  Просверлите в стене два одинаковых отверстия строго по указанным размерам.
-  Забейте в них молотком два пластмассовых дюбеля.
-  Закрепите держатель на стене двумя винтами.







## Чистка и техническое обслуживание

-  **Перед сборкой или снятием принадлежностей ручного блендера для чистки и технического обслуживания убедитесь, что он выключен из сети.**

Примечание. Не погружайте съемный стержень блендера в воду, поскольку со временем смазка подшипников может быть смыта.

-  Промывайте съемный стержень в проточной воде без применения

абразивных чистящих и моющих средств. По завершении чистки съемного стержня поставьте его вертикально, чтобы вода, которая могла в него попасть, могла стечь.

-  Промойте чашку, чашу, взбивалку и нож теплой мыльной водой.
-  **Принадлежности для смешивания, чашу и взбивалку не рекомендуется помещать в посудомоечную машину во избежание деградации пластмассовых компонентов при продолжительном использовании моющих средств.**
-  Выключите блок двигателя из сети. Протрите блок двигателя влажной тканью. Во избежание удара электрическим током не погружайте при чистке блок в воду.
-  Тщательно протрите блок.
-  **Внимание. Ножи очень острые, обращайтесь с осторожностью.**
-  Соедините вал с блоком двигателя и установите блендер в настенный держатель (см. рис. 6.) или повесьте для экономии места.

## Быстрая чистка

В промежутках между работой подержите ручной блендер в чашке, наполовину заполненной водой, включив его на несколько секунд.

## Технические характеристики

Напряжение в сети: 230 В, 50 Hz  
Потребляемая мощность: 400 Вт  
Макс. продолжительность работы: 1 минута

-  Прибор соответствует следующим директивам ЕС:
  - Директива по низкому напряжению 2006/95/ЕС
  - EMC Директива 89/336/ЕЕС с поправками 92/31/ЕЕС и 93/68/ЕЕС

## Spoštovani kupec

Pozorno preberite ta navodila za uporabo. Predvsem upoštevajte varnostna navodila na prvih nekaj straneh teh navodil za uporabo! Navodila za uporabo shranite, če jih boste še potrebovali. Če je treba, dajte ta navodila naslednjemu lastniku naprave.



Opozorilni trikotnik in/ali ključne besede (Nevarno!, Previdno!, Pozor!) poudarjajo informacije, ki so pomembne za vašo varnost ali pravilno delovanje naprave. Pomembno je, da te informacije upoštevate.



Ta simbol opisuje postopek delovanja naprave.



Za tem simbolom so navedene dodatne informacije o uporabi naprave.



Nasveti in informacije o varčni in okolju prijazni uporabi naprave so označeni z deteljico.

## Opis naprave (slika 1)

- A Stikalo za hitrost I
- B Stikalo za hitrost II
- C Motorni del
- D Mešalni nastavek
- E Varovalo
- F Mešalni nož
- G Priključna vrvica
- H Napisna ploščica
- J Stensko držalo



## Varnostna navodila

Naprava ustreza sprejetim tehnološkim standardom glede varnosti ter zakonu o varnosti naprave. Kljub temu smo kot proizvajalec zavezani, da vas seznanimo z naslednjimi varnostnimi navodili:

### Splošna varnost

- Napravo lahko priključite samo na napajanje, katerega napetost in frekvenca ustrezata tehničnim podatkom na napisni ploščici.
- Ne prijemajte naprave, če je
  - priključna vrvica poškodovana,
  - ohišje poškodovano.
- Ne vlecite priključne vrvice, če želite izvleči vtič iz vtičnice.

- Če je priključna vrvica naprave poškodovana, jo mora proizvajalec, serviser ali usposobljena oseba zamenjati, da ne pride do nevarnosti.
- Popravila naprave lahko izvaja samo usposobljen serviser. Neprimerna popravila lahko povzročijo resno nevarnost. Če potrebujete popravilo naprave, se obrnite na službo za pomoč strankam ali pooblaščenega trgovca.
- Proizvajalec ni odgovoren za nobeno škodo, ki nastane zaradi uporabe naprave za druge namene ali nepravilne uporabe.
- Naprave ne smejo uporabljati osebe (vključno z otroki), ki je zaradi premalo izkušenj ali znanja ne morejo uporabljati varno, ali osebe (vključno z otroki) z zmanjšanimi fizičnimi, senzoričnimi ali mentalnimi sposobnostmi, razen v primeru, da jim zanje odgovorna oseba pokaže, kako napravo varno uporabljati, in jih na začetku nadzoruje.

### Varnost otrok

- Naprave ne smejo uporabljati osebe (vključno z otroki) z zmanjšanimi fizičnimi, senzoričnimi ali mentalnimi sposobnostmi, s premalo izkušenj in znanja, razen če jim zanje odgovorna oseba pokaže, kako napravo varno uporabljati, in jih pri tem nadzoruje.
- Otroke je treba nadzirati, da se ne bi z napravo igrali.
- Vklapljene naprave nikoli ne puščajte brez nadzora in bodite še posebej previdni, če so v njeni bližini otroci.

### Uporaba naprave

- Med delovanjem naprave pazite, da prstov ne približate mešalnemu nožu, saj se lahko poškodujete.
- Med mešanjem ne vstavljajte roke ali pripomočkov v posodo, da ne poškodujete sebe ali mešalnika. Strgalo lahko uporabljate, vendar le, ko je mešalnik izklopljen.
- Mešalnika nikoli ne uporabljajte z mokrimi rokami.
- Naprave ne uporabljajte za mešanje barv (lakov, poliestrov itd.), saj lahko povzročite eksplozijo!
- Naprave nikoli ne uporabljajte v vroči maščobi, saj obstaja nevarnost brizganja in se lahko opečete.
- Naprave morate pred čiščenjem ali vzdrževanjem izklopiti in izključiti iz električnega omrežja.

- Motornega dela naprave ne smete čistiti pod tekočo vodo ali ga potopiti v vodo.
- Mešalni nastavek ne sme teči v prazno več kot 15 sekund.
- **Mešalni nastavek lahko v napravo vstavite ali ga iz nje odstranite samo takrat, ko je naprava izklopljena.**
- Mešalnik lahko uporabljate za mešanje hrane v kateri koli primerni posodi. Standardne kuhinjske plastične posode za mešanje so najboljša izbira, če so dovolj globoke, okrogle in ne drsijo.
- Da bi zmanjšali možnost poškodb, rezila nikoli ne nameščajte na podstavek, dokler posode dobro ne pritrdite na svoje mesto.
- Preden napravo vklopite, poskrbite, da je pokrov posode za sekljanje dobro nameščen.
- Naprave ne smete vklopiti, dokler niso mešalni nastavek in sestavine za obdelavo v mešalni posodi. Preden odmaknete posodo, počakajte, da se nastavek ustavi.
- Proti delujočemu nastavku ne smete usmeriti nobenih trdih predmetov (npr. žlice, noža ali metlice). Mešalnega nastavka se ne dotikajte z rokami. Z mešalnikom ne sekljajte trdih predmetov, npr. lešnikov in ledenih kock, saj se lahko poškodujete.
- Naprava se ne sme uporabljati za drobljenje ledu ali mešanje trdih in suhih snovi, kot so npr. orehi in bonboni. Sicer se lahko rezilo skrha.
- Če uporabljate nastavke, ki jih ni priporočal proizvajalec, se lahko poškodujete.
- Napravo lahko uporabljate le za namene, za katere je predvidena.
- Ko napravo shranite, je ne postavite navpično, ampak jo položite vodoravno. V nasprotnem primeru lahko pride do nesreče.
- Ko končate delo z napravo, jo izklopite in izključite iz električnega omrežja.

## Odstranitev stare naprave



### Embalaža

Embalaža je okolju prijazna in jo lahko reciklirate. Plastični deli so označeni z oznakami >PE<, >PS< itd. Embalažo odvrzite v ustrezen zabojnik na občinskem odlagališču odpadkov.



### Stara naprava

Znak na izdelku ali embalaži označuje, da izdelka ne smete odvreči skupaj z gospodinjstvi odpadki. Odložite ga na ustreznem zbiralnem mestu za recikliranje električne in elektronske opreme. S pravilno odstranitvijo boste pomagali preprečiti morebitne negativne posledice za okolje in zdravje, ki bi jih lahko povzročila neprimerna odstranitev tega izdelka. Več informacij o recikliranju izdelka dobite pri lokalnih oblasteh, komunalni službi ali v trgovini, kjer ste izdelek kupili.

## Delovanje

Mešalnik lahko uporabljate za:

- pripravo mešanih pijač,
- mešanje tekočin,
- sekljanje sadja in zelenjave zelo na drobno,
- izdelavo majoneze, omak, krem, prelivov in mlečnih desertov,
- izdelavo pireja za zelenjavne juhe ali kuhano otroško hrano,
- pripravo koktejlav in frapejev.

## Pred uporabo



Pred prvo uporabo naprave je iz higienskih razlogov priporočljivo, da očistite mešalni nastavek. Mešalni nastavek pred uporabo dobro posušite.

### Vstavljanje/odstranjevanje mešalnega nastavka (slika 3)



Preden vstavite ali sprostite mešalni nastavek, izklopite mešalnik in izključite vtičač iz električne vtičnice.





Mešalni nastavek vstavite v motorni del in ga obrnite v smeri urnega kazalca.



Če želite mešalni nastavek odstraniti, ga obrnite v nasprotni smeri urnega kazalca.

## Delo z mešalnikom

 Napravo lahko neprekinjeno uporabljate največ eno minuto. Po tem času počakajte vsaj eno minuto, da se ohladi.

 **Pomembno: Rezila so zelo ostrá, zato ravnajte z njimi previdno. Preden začnete nameščati ali odstranjevati nastavke, se prepričajte, da je palični mešalnik izključen iz vtičnice.**

 Mešalnik vstavite globoko v posodo, nato pritisnite stikalo A (za hitrost I) ali stikalo B (za hitrost II) (slika 3).

Vse vrste obdelave hrane začnite pri hitrosti I. Tako se boste izognili pršenju hrane v prahu in škropljenju tekočine iz posode.

Rahlo premikanje mešalnika navzgor in navzdol omogoča boljše mešanje materiala, s katerim delate. Pazite, da:

- mešalnega nastavka nikoli ne potopite v hrano oz. tekočino za več kot dve tretjini njegove dolžine,
- mešalna posoda ni nikoli polna več kot dve tretjini (da se izognete nevarnosti brizganja).

## Delo s posodo za seklanje (ESTM1155) Slika 4.

 **Maksimalni čas trajanja delovanja pri največji hitrosti na enkrat ne sme presegati ene minute, med dvema zaporednima cikloma pa morate počakati vsaj eno minuto.**

 Posodo za seklanje postavite na čisto, ravno površino.

 Rezilo iz nerjavečega jekla pritrдите v posodo za seklanje, kot je prikazano na sliki A.

 Nato lahko v posodo položite živilo, ki ga želite sesekljati.

**Opomba: pri mesu odstranite kost, ga narežite na majhne koščke (približno 10–15 mm) in ga nato položite v posodo; največja dovoljena količina mesa za posamezno seklanje je 200 g.**

 Na posodo za seklanje namestite pokrov in ga obrnite v smeri urnega kazalca, da se zaskoči na mestu (glejte sliko B). Če želite pokrov odstraniti, ga obrnite v obratni smeri.

 Ročaj vstavite v odprtino pokrova posode za seklanje in ga obrnite v smeri urnega kazalca, da se zaskoči (glejte sliko C).

 Napravo priključite v električno vtičnico in pritisnite stikalo, da začne delovati.

 Če želite delovanje prekiniti, sprostite stikalo na vrhu enote z motorjem.

 **Pozor: Da bi zmanjšali možnost poškodb, rezila nikoli ne nameščajte na podstavek, dokler posode dobro ne pritrдите na svoje mesto.**

Predn napravo vklopite, poskrbite, da je pokrov posode za seklanje dobro nameščen.

## Delo z metlico za stepanje beljaka (ESTM1155) Slika 5.

 **Maksimalni čas trajanja delovanja pri največji hitrosti na enkrat ne sme presegati ene minute, med dvema zaporednima cikloma pa morate počakati vsaj eno minuto.**

 Metlico za stepanje pritrđiti na enoto z motorjem, tako da enoto obrnete v smeri urnega kazalca, dokler ni dobro fiksirana. Če jo želite odstraniti, jo obrnite v obratni smeri (glejte sliko A).

 Kabel paličnega mešalnika vtaknite v električno vtičnico.

 V merilni lonček položite beljak (običajno zadostujeta dva beljaka) (glejte sliko B)

 Palični mešalnik vstavite v živilo in pritisnite stikalo na vrhu enote z motorjem (glejte sliko C)

 Če želite palični mešalnik izklopiti, sprostite stikalo na vrhu enote z motorjem.

## Pritrjevanje stenskega nosilca Slika 6.

Stenski nosilec pritrđite na naslednji način:

 V steno izvrtajte dve enaki luknji, pri tem pa upoštevajte navedeno mero.

 V luknji s kladivom zabijte plastična vložka.

 Nato pa pritrđite nosilec na steno z dvema vijakoma.

## Čiščenje in vzdrževanje



Preden začnete nastavke nameščati ali odstranjevati zaradi čiščenja ali vzdrževanja, se prepričajte, da je palični mešalnik izključen iz vtičnice.

Opomba: Snemljivega držala rezila ne smete potopiti v vodo, ker se lahko mazivo na ležajih sčasoma spere.



Snemljivo držalo operite pod tekočo vodo brez uporabe abrazivnih čistilnih sredstev ali detergentov. Ko snemljivo držalo očistite, ga postavite pokončno, da izteče vsa voda, ki je morda stekla vanj.



Merilni lonček, posodo za sekljanje, metlico za stepanje in rezilo operite v topli milnici.



Nastavka za mešanje, posode za sekljanje in metlice za stepanje ni priporočljivo prati v pomivalnem stroju, ker se lahko plastični deli ob pogostem pranju v pomivalnem stroju uničijo.



Kabel enote z motorjem iztaknite iz vtičnice. Enoto z motorjem obrišite z vlažno krpo. Pri čiščenju je nikoli ne potopite v vodo, ker lahko pride do električnega udara.



Temeljito jo osušite.



**Pozor: Rezila so zelo ostra, zato ravnajte z njimi previdno.**



Mešalno nogo ponovno pritrдите na enoto z motorjem, nato pa palični mešalnik postavite v stenski nosilec (glejte sliko 6) ali pa ga obesite, če želite varčevati s prostorom.

## Tehnični podatki

Omrežna napetost:	230 V, 50 Hz
Poraba energije:	400 W
Najdaljši čas neprekinjenega delovanja:	1 minuta



; Aparat je skladen z naslednjimi predpisi Evropske zbornice:

- odredba o nizki napetosti 2006/95/EC
- odredba o elektromagnetni združljivosti 89/336/EEC vključno z modifikacijami 92/31/EEC in 93/68/EEC.

## Hitro čiščenje

Med samo uporabo vstavite palični mešalnik v merilni lonček, ki je do polovice napolnjen z vodo, in ga za nekaj sekund vklopite.



## EST Lugupeetud klient

Palun lugege see kasutusjuhend korralikult läbi. Järgige eelkõige ohutusjuhiseid käesoleva kasutusjuhendi esimestel lehekülgedel! Palun hoidke kasutusjuhend edaspidiseks kasutamiseks alles. Vajadusel andke see juhend edasi seadme järgmisele omanikule. 1 Ohukolmnurga ja/või märgusõnadega (**Oht!**, **Ettevaatust!**, **Tähelepanu!**) rõhutatakse teavet, mis on oluline teie ohutuse või seadme korraliku töötamise seisukohalt. Seda teavet on väga oluline järgida.



See sümbol juhatab Teid seadme kasutamisel etappide kaupa.

Selle sümboli taga on lisateave praktilise käsitsemise ja seadme kasutamise kohta.

Ristikulehega on tähistatud viited ja teave seadme ökonoomse ja loodusõbraliku kasutamise kohta.

- Ohu vältimiseks laske kahjustatud toitejuhe välja vahetada tootjal, tootja volitatud töökojas või sarnase väljaõppega isikul.
- Seda toodet võivad remontida ainult kvalifitseeritud spetsialistid. Asjatundmatu remontimine võib põhjustada tõsist ohtu. Kui on vaja remontida, võtke palun ühendust klienditeenindusega või volitatud müügiesindajaga.
- Tootja ei vastuta kahjude eest, mille on põhjustanud seadme mittesihipärane või vale kasutamine.
- See seade ei ole mõeldud kasutamiseks inimestele (kaasa arvatud lapsed), kes kogemuste või teadmiste puudumise tõttu ei suuda seda ohutult käsitseda või kasutamiseks inimestele (kaasa arvatud lapsed), kelle psüühilised, sensoorsed või vaimsed võimed on vähenenud või ainult sel juhul, kui nende eest vastutav isik on näidanud ohutut kasutamist ja valvab neid esialgu.

### Laste ohutus

- See seade ei ole mõeldud kasutamiseks inimestele (sealhulgas lapsed), kelle psüühilised, sensoorsed või vaimsed võimed on vähenenud või kelle puuduvad kogemused ja teadmised, välja arvatud juhul, kui nende ohutuse eest vastutav isik valvab või juhendab neid.
- Lapsi tuleb jälgida, et nad seadmega ei mängiks.
- Ärge jätke seadet kunagi järelevalveta, kui see on sisse lülitatud, ning olge eriti ettevaatlik, kui läheduses on väikesed lapsed!

### Seadme kasutamisel

- Hoidke sõrmed alati liikuvast segamisterast eemal. See võib põhjustada vigastusi!
- Hoidke käed ja köögiriistad segamise ajal mahutist eemal, et vähendada tõsiste kehaliste vigastuste ohtu või seguri kahjustamist. Kaabitsat võib kasutada, aga ainult siis, kui segur ei tööta.
- Ärge kasutage kunagi segurit märgade kätega.
- Ärge kasutage seda seadet värvide (lakkide, polüestrite jms) segamiseks See võib põhjustada plahvatuse!
- Ärge kasutage seadet kunagi kuumas rasvas (see võib pritsida ja Te võite ennast põletada).

## Seadme kirjeldus (joonis 1)

- A Lülitit – kiirus I
- B Lülitit – kiirus II
- C Mootoriosa
- D Segamisriist
- E Terakaitse
- F Segamistera
- G Toitejuhe
- H Tüübisilt
- J Seinahoidik



## Ohutusjuhised

Selle seadme ohutus vastab tunnustatud tehnikastandarditele ja seadmeohutusseadusele. Siiski on meil kui tootjal kohustus tutvustada Teile järgmisi ohutusjuhiseid:

### Üldohutus

- Seadme võib ühendada ainult sellise toitevõrguga, mille pinge ja sagedus vastavad tüübisildil toodud andmetele!
- Ärge võtke seadet kasutusele, kui
  - toitejuhe on kahjustatud,
  - korpus on kahjustatud,
- Ärge kasutage toitejuhet pistiku väljatõmbamiseks.

- Enne kõiki puhastus- ja hooldustöid tuleb seade välja lülitada ja võrgust lahti ühendada.
- Ärge puhastage mootoriosa kunagi voolava vee all ega pange seda nõudepesuvahendiga vette.
- Ärge laske segamisriistal kuivalt töötada rohkem kui 15 sekundit.
- **Segamisriista võib paigaldada või eemaldada ainult siis, kui seade on välja lülitatud.**
- Segurit võib kasutada toidu segamiseks ükskõik millises sobivas nõus. Kõige paremad on tavalised majapidamise segamislõuad, kui need on piisavalt sügavad, ümarad ja libisemiskindlad.
- Vigastuste ohu vähendamiseks ärge kunagi asetage lõiketera alusele, kui segamislõuad pole korralikult paika pandud.
- Veenduge, et purusti kaas on enne seadme sisselülitamist kindlalt suletud.
- Ärge lülitage seadet enne sisse, kui segamisriist on töödeldavate ainetega segamislõuad. Enne nõu eemaldamist oodake alati, kuni segamisriist seisma jääb.
- Ärge pange liikuva segamisriista vastu kõvu esemeid (nt lusikat, nuga või visplit) ja ärge puudutage seda käega. Ärge purustage seguriga kõvu esemeid nagu näiteks pähklid ja kõvad jääkuubikud **See võib põhjustada vigastusi!**
- Seadet ei saa kasutada jää purustamiseks või kõvade ja kuivade ainete segamiseks (nt pähklid, kommid). Vastasel juhul võib tera nüristuda.
- **Tarvikute kasutamine, mida tootja pole soovitanud, võib põhjustada füüsilisi vigastusi.**
- Kasutage seadet ainult selleks ette nähtud otstarbel.
- Ärge pange seadet hoiustamiseks püsti, vaid asetage see lapiti maha, muidu tekib õnnetuseoht.
- Kui lõpetate seadmega töötamise, lülitage see välja ja eemaldage elektrivõrgust.

## Jäätmekäitlusse andmine



### Pakkematerjal

Pakkematerjalid on keskkonnasõbralikud ja neid saab taaskasutada. Plastkomponendid on tähistatud märkidega, nt >PE<, >PS< jne. Palun visake pakkematerjalid kohaliku jäätmekäitlusettevõtte vastavasse konteinerisse.



### Vana seade

Tingmärk tootel või pakendil näitab, et seda toodet ei tohi käidelda olmejäätmetena. Selle asemel tuleb toode ringlussevõtuks üle anda vastavale elektri- ja elektroonikaseadmete kogumispunktile. Tagades selle toote õige käitluse, aitate ära hoida võimalikke kahjulikke tagajärgi keskkonnale ja inimeste tervisele, mida põhjustaks selle toote ebaõige jäätmekäitlus. Rohkem teavet käesoleva toote taaskäitluse kohta saate kohalikust ametiasutusest, prügiveofirmast või kauplusest, kust toode on ostetud.

## Kasutamine

Segurit võite kasutada näiteks

- segu jookide valmistamiseks,
- vedelike segamiseks,
- puu- ja köögiviljade väga peeneks lõikamiseks,
- ühtlaste segude valmistamiseks (nt majonees, kastmed, kreemid, garneeringud ja piimatoodetel põhinevad magustoidud),
- aedviljasuppide või imikutoitude püree valmistamiseks,
- kokteilide ja segatud jookide valmistamiseks.

## Ettevalmistused kasutamiseks

 Hügieeni huvides on enne esimest kasutamist soovitatav segamisriista puhastada. Kuivatage segamisriist enne kasutamist korralikult.

Segamisriista paigaldamine / eemaldamine (joonis 3)

 Enne segamisriista paigaldamist või vabastamist lülitage segur välja ja eemaldage pistik pistikupesast!

 Pange segamisriist mootoriosa külge ja lukustage see päripäeva keerates.

 Eemaldamiseks vabastage segamisriist lukust vastupäeva keerates.

## Seguriga töötamine

 Seadet võib kasutada pausideta kuni 1 minut. Vähemalt 1 minuti möödudes tuleb lasta seadmel jahtuda.

 Oluline teave: löiketerad on väga teravad, käsitsege neid ettevaatlikult. Veenduge, et käsisegur oleks enne tarvikute ühendamist või eemaldamist vooluvõrgust välja lülitatud.

 Pange segur sügavale nõusse, siis vajutage lülitit A (kiirus I) või lülitit B (kiirus II) (joonis 3).

Alustage kõiki toiminguid kiirusega I. Seega väldite pulbriliste toiduainete ja vedelike välja lendamist.

Segurit kergelt edasi-tagasi liigutades saab segatava aine kõige paremini läbi töödelda. Palun veenduge, et:

- segamisriist ei oleks kunagi rohkem kui kahe kolmandiku jagu oma pikkusest aine sees,
- segamisnõu ei oleks kunagi rohkem kui kahe kolmandiku jagu täis (pritsimise ohu vältimiseks).

## Purustiga töötamine (ESTM1155) Joonis 4.

 Maksimaalne tööaeg suurel kiirusel ei tohi korraga ületada 1 minutit ning kahe järjestikuse tsükli korral tuleb seadmel vahepeal 1 minut puhata lasta.

 Asetage purustusnõu puhtale ja tasasele pinnale.

 Paigaldage roostevabast terasest löiketera purustusnõusse, nagu näidatud pildil A.

 Pange toiduained purustusnõusse.

Märkus: eemaldage lihast kondid, lõigake liha väikesteks tükkideks (u 10–15 mm) ja asetage seejärel nõusse. Maksimaalne liha kogus igal segamiskorral ei tohi ületada 200 g.

 Kinnitage kaas purustusnõule ja keerake kellaosuti liikumise suunas, kuni see paika lukustub (vt pilt B). Kaane eemaldamiseks keerake seda vastupidises suunas.

 Pistke purusti ülemine osa purustikaane august sisse ja pöörake seda lukustamiseks kellaosuti liikumise suunas (vt pilt C).

 Ühendage seade vooluvõrku ja käivitage, vajutades lüliti alla.

 Seadme peatamiseks vabastage mootoriosa ülaosas asuv lüliti.

 Ettevaatust! Vigastuste ohu vähendamiseks ärge kunagi asetage löiketera alusele, kui segamisnõu pole korralikult paika pandud.

Veenduge, et purusti kaas on enne seadme sisselülitamist kindlalt suletud.

## Munavahustiga töötamine (ESTM1155) Joonis 5.

 Maksimaalne tööaeg suurel kiirusel ei tohi korraga ületada 1 minutit ning kahe järjestikuse tsükli korral tuleb seadmel vahepeal 1 minut puhata lasta.

 Munavahusti ühendamisel mootoriosaga pöörake mootoriosa kellaosuti liikumise suunas, kuni see on tihedalt paigas. Lahtiühendamiseks keerake seda vastupidises suunas (vt pilt A).

 Ühendage käsisegur vooluvõrku.

 Pange munavalge nõusse; üldiselt piisab kahest munavalgest (vt pilt B).



 Langetage käsisegur toiduainesse ja vajutage alla mootoriosa ülaosas olev lüliti (vt pilt C).

 Käsiseguri peatamiseks vabastage mootoriosa ülaosas asuv lüliti.

## Seinakonsooli paigaldamine

### Joonis 6.

Seinakonsooli võite paigaldada järgmiselt:

-  puurige seina kaks ühesuurust auku, järgides rangelt ettenähtud mõõtu.
-  Lööge haamriga aukudesse kaks plasttüüblit.
-  Kinnitage konsool kahe kruviga seinale.

## Puhastamine ja hooldus



**Veenduge, et käsisegur on enne tarvikute ühendamist või eemaldamist vooluvõrgust välja lülitatud.**

Märkus: ärge asetage seguri eemaldatavat varreosa vette, kuna aja möödudes võite nii laagritel oleva õli maha pesta.



Peske eemaldatavat varreosa jooksva vee all, abrasiivseid puhastusaineid või pesuvahendeid kasutamata. Pärast eemaldatava varreosa puhastamist asetage see püstiasendisse, et sellesse kogunenud vesi saaks välja nõrguda.



Peske tass, anum, vahusti ja löiketera sooja seebiveega puhtaks.



**Segamisseadet, anumat ja vahustit pole soovitatav nõudepesumasinas pesta, kuna selle pikaajaline kasutamine kulutab plastosi.**



Ühendage mootoriosa lahti. Pühkige mootoriosa niiske lapiga. Ärge asetage seda puhastamiseks kunagi vette, kuna varitseb elektrilöögi oht.



Kuivatage põhjalikult.



**Ettevaatust! Löiketerad on väga teravad, käsitsege neid ettevaatlikult.**



Ühendage seguri vars mootoriosaga, seejärel asetage see püstiasendis seinakonsooli (vt joonis 6) või riputage ruumi kokkuhoiu mõttes üles.

## Kiirpuhastus

Töötappide vahel hoidke käsisegurit poolenisti veega täidetud tassis ja lülitage paarik sekundiks sisse.

## Tehnilised andmed

Võrgupinge: 230 V, 50 Hz  
Võimsustarve: 400 W  
Maksimaalne pideva kasutamise aeg: 1 minut;



See seade vastab järgmistele EÜ direktiividele:

- Madalpinge direktiiv 2006/95/EÜ
- Elektromagnetilise ühilduvuse direktiiv 89/336/EMÜ koos muudatustega ja 93/68/EMÜ

Lūdzu, uzmanīgi izlasiet šo lietošanas instrukciju.

Vissvarīgāk ir rīkoties tā, kā teikts lietošanas instrukcijas pirmajās lapās, kur doti norādījumi par drošību. Lūdzu, saglabāiet lietošanas instrukciju, lai vēlāk varētu tajā ielūkoties, ja rodas jautājumi. Ja ierīce vēl ir lietojama, tad nododiet šo instrukciju ierīces nākamajam īpašniekam. 1 Ar brīdinājuma trīsstūri un/vai ar atslēgvārdu (**Bīstami!**,



**Piesardzīgi!, Uzmanību!**) palīdzību tiek uzsvēta informācija, kura ir svarīga jūsu drošībai vai arī ierīces pareizai darbībai. Ļoti svarīgi ir ņemt šo informāciju vērā.



Šis simbols jums soli pa solim iemācīs, kā pareizi lietot ierīci.



Pēc tam, kad būsiet uzzinājis visu par šo simbolu, jūs saņemsiet papildu informāciju par to kā atbilstoši izmantot šo ierīci.



Ar āboliņa lapiņu ir apzīmēti padomi un informācija par to, kā ekonomiski un videi draudzīgi izmantot šo ierīci.

## Ierīces apraksts (1.attēls)

- A Ātruma slēdzis I
- B Ātruma slēdzis II
- C Motora daļa
- D Maisīšanas stiprinājums
- E Asmens aizsargs
- F Asmens maisīšanai
- G Elektrības vads
- H Informācijas plakсне
- J Sienas stiprinājums



## Norādījumi par drošību

Šī ierīce atbilst pieņemtajiem tehnoloģiskiem standartiem attiecībā uz drošību un likumu par elektriskās ierīces drošību. Tomēr, mums kā ražotājiem, ir pienākums iepazīstināt jūs ar šādiem norādījumiem par drošību:

### Vispārēja drošība

- Šī ierīce var būt pievienota tikai tādām strāvas avotam, kura spriegums un frekvence atbilst norādēm uz tehnisko specifikāciju plaksnītes!

- Nekad nelietojiet ierīci, ja
  - elektrības vads ir bojāts;
  - korpuss ir bojāts.
- Nekad neizmantojiet elektrības vadu, lai izrautu kontaktdakšu no ligzdas.
- Lai izvairītos no apdraudējuma, ja ir bojāts elektrības vads, tas jānomaina ražotājam, klientu apkalpošanas departamenta pārstāvim vai līdzīgi kvalificētai personai.
- Šīs ierīces remontu var veikt tikai kvalificēts apkalpes inženieris. Neatbilstoša remonta dēļ var rasties vēlā ņemams apdraudējums. Ja ir nepieciešams remonts, lūdzu, sazinieties ar Klientu apkalpošanas departamentu vai pilnvaroto izplatītāju.
- Ražotājs nav atbildīgs par bojājumiem, kas radušies, lietojot ierīci tai neparedzētiem nolūkiem vai nepareizas izmantošanas dēļ.
- Šī ierīce nav paredzēta to cilvēku lietošanai (ieskaitot bērnus), kuriem trūkst pieredzes vai zināšanas un kuri nespēj to droši izmantot, kā arī šī ierīce nav paredzēta to cilvēku lietošanai (ieskaitot bērnus), kuru fiziskās un garīgās spējas ir samazinātas, ja vien persona, kura par viņiem ir atbildīga, ir parādījusi, kā ierīci droši lietot, un sākotnēji ir viņus pārraudzījusi.

### Bērnu drošība

- Šī ierīce nav paredzēta lietošanai personām (tajā skaitā bērniem) ar samazinātām fiziskām vai garīgām spējām vai nepietiekamu pieredzi vai zināšanām, ja vien tās neuzrauga vai nav apmācījis par viņu drošību atbildīgs cilvēks.
- Mazi bērni jāuzrauga, lai nodrošinātu, ka tie nerotaļājas ar ierīci.
- Nekad neatstājiet ieslēgtu ierīci bez uzraudzības un esiet īpaši uzmanīgs mazu bērnu klātbūtnē!

### Izmantojot ierīci

- Pārliecinieties, ka pirksti neatrodas maisošā asmens tuvumā. Šādi jūs varat gūt savainojumu!
- Lai blenderējot samazinātu nopietnu traumu gūšanas un blendera sabojāšanās risku, nelieciet konteinerī rokas un virtuves piederumus. Varat izmantot kasikli, taču tikai tad, kad blenderis nedarbojas.
- Nekad neizmantojiet mikseri, ja jums ir slapjas rokas.

- Neizmantojiet šo ierīci krāsu (laku, poliestera utt.) maisīšanai. **Šādi jūs varat izraisīt sprādzienu!**
- Nekad neizmantojiet ierīci karstu tauku maisīšanai (**var rasties šļakatas un jūs varat gūt apdegumus**).
- Ierīcei vajadzētu būt izslēgtai un kontaktdakšai izrautai no ligzdas pirms tiek veikta ierīces tīrīšana vai apkope.
- Nekad netīriet motora daļu zem tekoša ūdens un nemērciet ūdenī.
- Izvairieties darbināt maisīšanas stiprinājumu bez smērvielas ilgāk par 15 sekundēm.
- **Maisīšanas stiprinājums ir jāievieto un jāizņem tikai tad, kad ierīce ir izslēgta.**
- Blenderis var tikt izmantots ēdiena maisīšanai jebkurā piemērotā traukā. Vienkāršo saimniecības plastmasas trauku izmantošana maisīšanai ir lieliska izvēle, ja vien tie ir pietiekami dziļi, iepaļņi un to pamatne neslīd.
- Lai samazinātu traumu gūšanas risku, nekad nenovietojiet griešanas asmeni uz pamatnes, vispirms neuzliekot trauku uz stabilas virsmas.
- Pirms ierīces darbināšanas pārlicinieties, vai smalcinātāja vāks ir droši nofiksēts vietā.
- Nekad neieslēdziet ierīci, kamēr izmantotais ierīces stiprinājums atrodas maisīšanas traukā kopā ar apstrādājamām sastāvdaļām. Vienmēr pagaidiet, kamēr stiprinājums apstājas pirms trauka pārvietošanas.
- Neturiet nevienu cietu priekšmetu (piem. karotī, nazi, putojamo) pret maisīšanas ierīci, kura darbojas, tāpat nepieskarieties tai ar rokām. Nesmalciniet cietas sastāvdaļas, piem., riekstus, ledus gabalus ar blenderi. **Šādi jūs varat gūt savainojumu!**
- Ierīci nedrīkst izmantot ledus smalcināšanai vai cietas un sausas vielas, piemēram, riekstu vai konfekšu, blenderēšanai. Pretējā gadījumā asmens var kļūt neass.
- Lietojot ražotāja neieteiktus piederumus, var gūt miesas bojājumus.
- Izmantojiet ierīci tikai tai paredzētajiem mērķiem.
- Neglabājiet ierīci vertikāli, bet gan novietojiet to guļus, savādāk var notikt negadījums.
- Pabeidzot darbu ar ierīci, izslēdziet to un izraujiet elektrības vadu no ligzdas.

## Utilizācija



### Iepakojuma materiāls

Iepakojuma materiāli ir videi draudzīgi un var tikt pārstrādāti. Plastmasa sastāvdaļas tiek identificētas pēc apzīmējumiem, piem., >PE<, >PS< utt. Lūdzu, izmetiet iepakojumu atbilstošajā konteinerī.



### Vecā ierīce

Uz izstrādājuma vai tā iepakojuma norādītais simbols



nozīmē to, ka ar šo izstrādājumu nedrīkst rīkoties kā ar sadzīves atkritumiem. Tas ir jānodod atbilstošā elektriskā un elektroniskā aprīkojuma atrecēšanas pārstrādes savākšanas vietā. Pareizi utilizējot šo izstrādājumu, jūs palīdzēsiet novērst tā iespējamo negatīvo ietekmi uz apkārtni un cilvēku veselību, ko varētu izraisīt nepareiza rīkošanās ar šādiem atkritumiem. Lai saņemtu plašāku informāciju par šī izstrādājuma atrecēšanas pārstrādi, sazinieties ar vietējo pašvaldību, sadzīves atkritumu savākšanas dienestu vai veikalu, kurā iegādājāties šo izstrādājumu.

## Ekspluatācija

Jūs varat izmantot šo blenderi

- taisot dzērienus no vairākām sastāvdaļām;
- maisot šķidrumus;
- augļu un dārzeņu smalkai sagriešanai;
- gatavojot majonēzi, mērces, krēmus, garnējumus un saldus ēdienus no piena produktiem;
- gatavojot biezeni dārzeņu zupām vai ēdienu mazulim;
- pagatavojot dažādus kokteiļus.

## Sagatavošanās lietošanai





Higiēnisku iemeslu dēļ pirms pirmās lietošanas reizes ir ieteicams notīrīt stiprinājumu maisīšanai. Kārtīgi nožāvējiet stiprinājumu maisīšanai pirms tā lietošanas.



### Stiprinājuma ievietošana/izņemšana (3.attēls)



Pirms ievietot vai izņemt maisīšanas stiprinājumu, izslēdziet blenderi un izraujiet kontaktdakšu no ligzdas.

-  Pievienojiet maisīšanas stiprinājumu motora daļai un, griežot pulksteņa rādītāja virzienā, nostipriniet to.
-  Lai atvienotu maisīšanas stiprinājumu, grieziet to pretēji pulksteņrādītāja virzienam.

## Blendera izmantošana





-  Ierīce bez apstājas var tikt izmantota 1 minūti. Pēc tam tai vajadzētu ļaut atdzīst vismaz 1 minūti.
-  **Svarīgi! Asmeņi ir ļoti asi, apejieties ar tiem uzmanīgi.** Pirms ievietojiet vai izņemiet stiprinājumus, pārliecinieties, vai rokas blenderis ir atvienots no strāvas.
-  Ievietojiet blenderi dziļā bļodā, tad nospied slēdzi A (ātrumam I) vai slēdzi B (ātrumam II) (3.attēls).





Uzsāciet jebkuru sastāvdaļu apstrādi ar ātrumu I. Tas novērsīs pūderveida produktu un šķidruma izšļakstīšanos.

Ar vieglām blendera kustībām uz augšu un leju jūs panāksiet vislabāko sastāvdaļu apstrādes rezultātu. Lūdzu pārliecināties, ka:







- maisīšanas stiprinājums neatrodas apstrādājamā produktos dziļāk nekā divas trešdaļas no sava garuma;
- sastāvdaļu daudzums maisīšanas traukā nepārsniedz divas trešdaļas no tā (lai izvairītos no šļakatām).

## Smalcinātāja (ESTM1155) izmantošana (4. attēls.)

-  Maksimālais darbināšanas laiks pie liela ātruma vienā reizē nedrīkst pārsniegt 1 minūti, un pirms nākamās iedarbināšanas ir jāpaiet 1 minūtei.
  -  Novietojiet smalcinātāja trauku uz tīras, līdzenas virsmas.
  -  Pievienojiet smalcinātāja traukam nerūsējošā tērauda asmeni, kā parādīts pozīcijā A.
  -  Ielieciet smalcinātāja traukā ēdienu.
- Piezīme. Izņemiet no gaļas kaulus, sagrieziet gaļu mazākos gabalos (apmēram 10–15 mm), pēc tam ielieciet gaļu traukā; maksimālais gaļas svars katrā blenderēšanas reizē nedrīkst pārsniegt 200g.

-  Uzlieciet smalcinātāja traukam vāku un pagrieziet to pulksteņrādītāja kustības virzienā, līdz tas nofiksējas vietā (skat. pozīciju B). Lai noņemtu vāku, pagrieziet to pretēji virzienā.
  -  Ievietojiet smalcinātāja augšējo daļu smalcinātāja vāka caurumā un pagrieziet to pulksteņrādītāja kustības virzienā, līdz tas nofiksējas (skat. pozīciju C).
  -  Pievienojiet ierīci strāvai un nospiediet slēdzi, lai tas sāktu darboties.
  -  Lai pārtrauktu ierīces darbību, atlaidiet slēdzi motora ierīces augšpusē.
  -  **Uzmanību!** Lai samazinātu ievainojumu gūšanas risku, nekad nenovietojiet griešanas asmeni uz pamatnes, vispirms neuzliekot trauku uz stabilas virsmas.
- Pirms ierīces darbināšanas pārliecinieties, vai smalcinātāja vāks ir droši nostiprināts vietā.



## Olu baltumu putotāja (ESTM1155) izmantošana (5. attēls.)

-  Maksimālais darbināšanas laiks pie liela ātruma vienā reizē nedrīkst pārsniegt 1 minūti, un pirms nākamās iedarbināšanas ir jāpaiet 1 minūtei.
-  Lai olu baltumu putotāju pievienotu motoram, grieziet motora ierīci pulksteņrādītāja kustības virzienā, līdz tas ir nostiprināts. Lai atvienotu putotāju, pagrieziet to pretēji virzienā (skat. pozīciju A).
-  Pievienojiet rokas blenderi strāvai.
-  Ielejiet olas baltumu krūzē; parasti pietiek ar diviem olu baltumiem (skat. pozīciju B).
-  Ielieciet rokas blenderi ēdienā un nospiediet slēdzi monitora ierīces augšdaļā (skat. pozīciju C).
-  Lai pārtrauktu rokas blendera darbību, atlaidiet slēdzi motora augšpusē.

## Sienas statīva fiksēšana

### 6. attēls.

Sienas statīvu var fiksēt šādi:

-  Izurbiet sienā divus vienādus caurumus un precīzi ievērojiet norādītos lielumus.
-  Ar āmuru iedzeniet caurumos divas plastmasa caurules.
-  Nostipriniet statīvu pie sienas ar citām divām skrūvēm.

## Tīrīšana un apkope

-  **Pirms ievietojiet vai izņemiet stiprinājumus, lai veiktu tīrīšanu un apkopi, pārlicinieties, vai ar roku turamais blenderis ir atvienots no strāvas.**

Piezīme. Nemērciet blendera noņemamo kājiņu ūdenī, jo gultņu eļļojums ar laiku var tikt noskalots.

-  Mazgājiet noņemamo kājiņu zem tekoša ūdens, neizmantojot abrazīvus tīrītājus vai mazgāšanas līdzekļus. Kad noņemamā kājiņa ir notīrīta, novietojiet to vertikāli, lai izžūtu ūdens, kas tajā iekļūva tīrīšana laikā.

-  Nomazgājiet krūzi, trauku, putotāju un asmeni siltā ziepjūdenī.

-  **Maisīšanas stiprinājumu, trauku un putotāju nav ieteicams likt trauku mazgāšanas mašīnā, jo, šādi mazgājot, plastmasas detaļas ar laiku var nodilt.**

-  Atvienojiet no elektrības motora ierīci. Noslaukiet motora ierīci ar mitru drāniņu. Nekad nelieciet to ūdenī, lai tīrītu, jo tas var izraisīt elektriskās strāvas triecienu.

-  Rūpīgi noslaukiet.

-  **Uzmanību! Asmeņi ir ļoti asi, apejieties ar tiem uzmanīgi.**

-  Pievienojiet bendera asi motora ierīcei, pēc tam ievietojiet to vertikāli sienas statīvā (skat. 6. attēlu) vai pakariet to, vietas taupīšanas nolūkos.

## Ātrā tīrīšana

Starp rokas blendera darbināšanas reizēm ielieciet to krūzē, kas līdz pusei piepildīta ar ūdeni, un ieslēdziet to uz dažām sekundēm.

## Tehniskie dati

Tīkla spriegums: 230 V, 50 Hz  
Jaudas patēriņš: 400 W  
Nepārtrauktas darbošanās atļautais laiks: 1 minūte;

 Šī ierīce atbilst sekojošām EC direktīvām:

- Zemas voltažas direktīva 2006/95/EC
- EMC direktīvai 89/336/EEV ar pielikumu 92/31/EEC un 93/68/EEC



## Gerb. pirkėjau

Atidžiai perskaitykite šias naudojimo instrukcijas.

Visų pirma perskaitykite pirmuosiuose šių naudojimo instrukcijų puslapiuose esančias saugos instrukcijas! Naudojimo instrukcijų neišmeskite, nes jų gali prireikti ateityje. Jei tinkama, perduokite šias instrukcijas paskesniam prietaiso naudotojui.



Jūsų saugai arba tinkamam prietaiso veikimui svarbi informacija pabrėžiama įspėjamuoju trikampiu ir/arba reikšminiais žodžiais (**Pavojus!**, **Atsargiai!**, **Dėmesio!**). Svarbu, kad į šią informaciją būtų atsižvelgiama.



Šis simbolis žingsnis po žingsnio lydi jus prietaiso naudojimo metu.



Po šio simbolio pateikiama papildoma informacija apie praktinį prietaiso pritaikymą ir naudojimą.



Patarimai ir informacija apie ekonomišką ir aplinkai saugų prietaiso naudojimą pažymimi dobilo ženklais.

## Prietaiso aprašas (1 pav.)

- A I greičio jungiklis
- B II greičio jungiklis
- C Variklio dalis
- D Maišymo įtaisas
- E Geležtės apsauga
- F Maišymo geležtė
- G Laidas
- H Tipų plokštelė
- J Sieninis laikiklis



## Saugos instrukcijos

Šis prietaisas saugos požiūriu atitinka priimtus technologinius standartus ir Prietaisų saugos įstatymą. Nepaisant to, kaip gamintojas esame įpareigoti supažindinti jus su pateiktomis saugos instrukcijomis.

### Bendroji sauga

- Prietaisas gali būti prijungtas tik prie maitinimo šaltinio, kurio įtampa ir dažnis atitinka duomenų lentelėje pateiktas specifikacijas!

- Niekada neimkite prietaiso, jei
  - pažeistas laidas,
  - pažeistas korpusas.
- Niekada kištuko iš lizdo netraukite laikydami už laido.
- Jei prietaiso laidas pažeistas, siekiant išvengti pavojaus jį turi pakeisti gamintojas, gamintojo klientų aptarnavimo skyrius arba kitas kvalifikuotas asmuo.
- Šį prietaisą gali taisyti tik kvalifikuoti technikai. Dėl netinkamo remonto gali kilti pavojus. Jei remontas būtinas, kreipkitės į Klientų aptarnavimo skyrių arba įgaliojį atstovą.
- Gamintojas nėra atsakingas už jokią žalą, patiriamą dėl prietaiso netinkamo naudojimo arba naudojimo ne pagal paskirtį.
- Šis prietaisas neskirtas naudoti asmenims (įskaitant vaikus), kurie dėl patirties arba žinių stokos negali juo naudotis saugiai, arba asmenims (įskaitant vaikus), kurių fizinės, jutimo arba protinės galimybės yra sumažėjusios, nebent už juos atsakingas asmuo parodo, kaip prietaisą saugiai naudoti, ir juos prižiūri.

### Vaikų saugumas

- Šis prietaisas neskirtas naudoti asmenims (įskaitant vaikus), kuriems būdingi sumažėję fiziniai, jutimo arba protiniai gebėjimai arba kuriems trūksta patirties ar žinių, nebent jie būtų prižiūrimi už jų saugą atsakingo asmens arba toks asmuo pateiktų jiems prietaiso naudojimo instrukcijas.
- Reikia prižiūrėti vaikus ir užtikrinti, kad jie nežaistų su prietaisu.
- Niekada nepalikite įjungto prietaiso be priežiūros ir ypač prižiūrėkite, jei arti yra mažų vaikų!

### Prietaiso naudojimas

- Pirštus laikykite atokiau nuo judančios maišymo geležtės. Galite susižaloti!
- Maišydami laikykite rankas ir reikmenis toliau nuo indo – taip sumažinsite pavojų susižeisti arba sugadinti maišiklį. Grandiklį galima naudoti tik tada, kai maišiklis neveikia.
- Niekada nenaudokite maišiklio, jeigu jūsų rankos drėgnos.

- Prietaiso nenaudokite dažams maišyti (lakams, poliesteriams ir kt.) Gali įvykti sproginimas!
- Niekada nenaudokite prietaiso karštuose riebaluose (**galite apsitaškyti ir apsideginti**).
- Prieš atliekant valymo arba priežiūros darbus, prietaisą reikėtų išjungti ir iš el. lizdo ištraukti kištuką.
- Niekada neplaukite variklio dalies tekančiame vandenyje ir nenardinkite į vandenį.
- Neleiskite napanardintam maišymo įtaisui veikti ilgiau kaip 15 sekundžių.
- **Maišymo įtaisas į prietaisą įstatomas arba iš jo išimamas tik prietaisą išjungus.**
- Maišiklis gali būti naudojamas maišyti maistą bet kuriame tinkamame inde. Įprasti plastikiniai buityje naudojami dubenys yra idealus pasirinkimas, jeigu jie pakankamai gilūs, apvalūs ir neslidūs.
- Saugodamiesi sužeidimo pavojaus, niekada nedėkite pjovimo ašmenų ant pagrindo, kol dubuo nėra tinkamai pastatytas į reikiamą vietą.
- Prieš naudodami prietaisą įsitikinkite, kad smulkintuvo dangtis gerai užfiksuotas.
- Niekada nejunkite prietaiso, kol darbinis įtaisas nėra maišymo dubenyje su maišysimais ingredientais. Prieš patraukdami dubenį visada palaukite, kol priedas nustos veikti.
- Prie judamosios dalies nelaikykite jokių kietų daiktų (pvz., šaukšto, peilio arba plaktuvo), nelieskite jos rankomis. Maišikliu nesmulkinkite kietų daiktų, pvz., riešutų, kietų ledo kubelių. **Galite susižaloti!**
- Prietaiso negalima naudoti ledui smulkinti arba kietiems ir sausiems produktams, pvz., riešutams ir saldumynams, maišyti. Antraip atšipinsite ašmenis.
- **Naudojant gamintojo nerekomenduojamus priedus galima susižeisti.**
- Prietaisą naudokite tik pagal paskirtį.
- Nenaudojamo prietaiso nelaikykite stačiai, bet paguldykite, kad neįvyktų nelaimingas atsitikimas.
- Baigę naudotis prietaisu, išjunkite jį ir atjunkite nuo elektros tinklo.

## Išmetimas



### Pakavimo medžiaga

Pakavimo medžiagos neteršia aplinkos, jas galima perdirbti. Plastikinės dalys žymimos raidėmis >PE<, >PS< ir kt. Pakavimo medžiagas išmeskite į tinkamus bendruomenės atliekų išmetimo konteinerius.



### Senas prietaisas



Ant gaminio arba ant jo pakuotės esantis simbolis reiškia, kad šis gaminys nelaikytinas buitiniemis atliekomis. Taigi jį būtina atiduoti į tinkamą elektros ir elektroninės įrangos atliekų surinkimo punktą, kad būtų perdirbtas. Tinkamai utilizuodami šį gaminį padėsite išvengti galimo neigiamo poveikio aplinkai ir žmonių sveikatai, kurį gali sukelti netinkamas šio gaminio atliekų tvarkymas. Jei reikia išsamesnės informacijos apie šio gaminio perdirbimą, kreipkitės į savo miesto savivaldybę, buitinių atliekų tvarkymo tarnybą arba parduotuvę, kurioje įsigijote šį gaminį.

## Naudojimas

Maišiklį galite naudoti:

- gėrimams maišyti,
- skysčiams maišyti,
- smulkiai supjaustyti vaisius ir daržoves,
- emulsijoms (pvz., majonezui, padažams, kremams, papuošimams ir desertams, kurių pagrindinė sudedamoji dalis pieno produktai),
- daržovių sriubos arba kūdikių maisto sutrynimams,
- kokteiliams daryti.

## Paruošimas naudoti





Prieš naudojant pirmą kartą, higienos sumetimais patartina maišymo įtaisą nuplauti. Prieš naudodami, maišymo įtaisą gerai nusausinkite.

### Maišymo įtaiso įstatymas/išėmimas (3 pav.)





Prieš įstatydami arba išimdami maišymo įtaisą, išjunkite maišiklį ir iš el. tinklo ištraukite kištuką!

-  Įstatykite maišymo įtaisą į variklio dalį ir užfiksuokite pasukdami pagal laikrodžio rodyklę.
-  Norėdami išimti, atlaisvinkite maišymo įtaisą pasukdami prieš laikrodžio rodyklę.

## Darbas su maišikliu

 Prietaisas be sustojimo gali būti naudojamas iki 1 minutės. Po to turėtų būti leidžiama jam bent 1 minutę atvėsti.

 **Svarbu:** Ašmenys labai aštrūs, būkite atsargūs. Prieš montuodami ar nuimdami priedus įsitikinkite, kad rankinis maišiklis atjungtas nuo maitinimo lizdo.

 Įkiškite maišiklį giliai į dubenį, tada paspauskite A jungiklį (I greitis) arba B jungiklį (II greitis) (3 pav.).

Visada pradėkite maišyti I greičiu. Taip išvengsite birių maisto produktų išbarstymo ir skysčių taškymosi.

Maisto produktai geriausiai išmaišomi lengvai judinant maišiklį aukštyn ir žemyn. Įsitikinkite, ar:

- maišymo įtaisas į maišomą medžiagą napanardinamas daugiau kaip per du trečdalius savo ilgio,
- pripildyta ne daugiau kaip du trečdaliai maišymo dubens talpos (kad būtų išvengta taškymo).

## Darbas su smulkintuvu (ESTM1155) 4 iliustracija.

 Maksimali naudojimo trukmė dideliu greičiu be pertraukos negali viršyti 1 minutės, o tarp dviejų ciklų reikia daryti 1 minutės trukmės pertraukas.

 Padėkite smulkintuvo dubenį ant švaraus ir lygaus paviršiaus.

 Įdėkite nerūdijančio plieno ašmenis į smulkintuvo dubenį, kaip parodyta iliustracijos dalyje A.

 Įdėkite į smulkintuvo dubenį maisto.

**Pastaba:** Iš mėsos išimkite kaulus, supjaustykite mažais gabalėliais (maždaug 10–15 mm) ir sudėkite mėsą į dubenį; mėsos kiekis vienai smulkinimo operacijai negali būti didesnis nei 200 g.

 Uždėkite dangtį ant smulkintuvo dubens ir sukite jį pagal laikrodžio rodyklę, kol užsifiksuos (žr. iliustracijos dalį B). Norėdami nuimti dangtį, sukite priešinga kryptimi.

 Įkiškite viršutinę smulkintuvo dalį į angą smulkintuvo dangtyje ir sukite pagal laikrodžio rodyklę, kol užsifiksuos (žr. iliustracijos dalį C).

 Įjunkite prietaisą į maitinimo tinklą ir paspausdami jungiklį pradėkite darbą.

 Norėdami išjungti prietaisą, atleiskite variklio bloko viršuje esantį jungiklį.

 **Dėmesio:** Saugodamiesi sužeidimo pavojaus, niekada nedėkite pjovimo ašmenų ant pagrindo, kol dubuo nėra tinkamai pastatytas į reikiamą vietą.

Prieš naudodami prietaisą įsitikinkite, kad smulkintuvo dangtis gerai užfiksuotas.

## Darbas su kiaušinio baltymo plaktuvu (ESTM1155) 5 iliustracija.

 Maksimali naudojimo trukmė dideliu greičiu be pertraukos negali viršyti 1 minutės, o tarp dviejų ciklų reikia daryti 1 minutės trukmės pertraukas.

 Norėdami uždėti kiaušinio baltymo plaktuvą ant variklio bloko, sukite variklio bloką pagal laikrodžio rodyklę, kol prisiverš. Norėdami nuimti, sukite priešinga kryptimi (žr. iliustracijos dalį A).

 Prijunkite rankinį maišiklį prie maitinimo tinklo.

 Dėkite kiaušinio baltymą į puodelį; paprastai pakanka dviejų kiaušinių baltymų (žr. iliustracijos dalį B).



 Nuleiskite rankinį maišiklį į baltymą ir paspauskite jungiklį, esantį variklio bloko viršuje (žr. iliustracijos dalį C).

 Norėdami išjungti rankinį maišiklį, atleiskite variklio bloko viršuje esantį jungiklį.

## Sieninio laikiklio montavimas

### 6 iliustracija.







Sieninį laikiklį galite sumontuoti kaip aprašyta toliau:

-  Sienoje išgręžkite dvi vienodas angas, griežtai laikykitės nurodytų atstumų.
-  Plaktuku įkalkite į angas du plastmasinius vamzdelius.
-  Pritvirtinkite laikiklį prie sienos dviem varžtais.

## Valymas ir priežiūra

 **Prieš montuodami ar nuimdami priedus valymo ar priežiūros darbams įsitikinkite, kad rankinis maišiklis atjungtas nuo maitinimo lizdo.**

Pastaba: Nemerkite maišiklio nuimamo stovo į vandenį, nes laikui bėgant gali išsiplauti guolių tepalas.

-  Plaukite nuimamą stovą po tekančiu vandeniu, nenaudokite abrazyvinių ploviklių ar valiklių. Baigę plauti nuimamą stovą, padėkite jį stačią, kad galėtų išbėgti visas į jį patekęs vanduo.
-  Plaukite puodelį, dubenį, plaktuvą ir ašmenis šiltame muiluotame vandenyje.
-  **Nerekomenduojama dėti maišymo priedą, dubenį ir plaktuvą į indaplovę, nes ilgą laiką plaunant indaplovėje genda plastmasiniai komponentai.**
-  Atjunkite variklio bloką. Nušluostykite variklio bloką drėgna šluoste. Jokiu būdu nemerkite jo į vandenį, nes gali įvykti elektros smūgis.
-  Gerai išdžiovinkite.
-  **Dėmesio: Ašmenys labai aštrūs, būkite atsargūs.**
-  Uždėkite maišiklio veleną atgal ant variklio bloko ir pastatykite jį stačią sieniniame laikiklyje (žr. 6 iliustraciją) arba, taupydami vietą, pakabinkite jį.

## Spartusis valymas

Tarp skirtingų apdorojimo užduočių laikykite rankinį maišiklį puodelyje, kuriame iki pusės įpilta vandens, ir kelioms sekundėms įjunkite maišiklį.

## Techniniai duomenys

Tinklo įtampa: 230 V, 50 Hz  
Energinis suvartojimas: 400 W  
Didžiausia nenutrūkstamo veikimo trukmė: 1 minutė

 Šis prietaisas atitinka žemiau nurodytas ES direktyvas:

- Direktyvą dėl žemos įtampos 2006/95/EC
- EMC direktyvą 89/336/EEC su pataisomis 92/31/EEC ir 93/68/EEC

## Cijenjeni kupci

Molimo vas da ove upute za uporabu pažljivo pročitate.

Najvažnije od svega jest pridržavanje sigurnosnih uputa na prvim stranicama ovih uputa za uporabu! Molimo vas da upute za uporabu sačuvate za kasnije potrebe. Ako je moguće, ove upute prosljedite sljedećem vlasniku uređaja.



Znakom upozorenja i/ili ključnim riječima (**Opasnost!**, **Oprez!**, **Pažnja!**) naglašene su informacije koje su važne za vašu sigurnost ili ispravno funkcioniranje uređaja. Od ključne je važnosti obratiti posebnu pozornost na te informacije.



Ovaj vas znak u koracima vodi kroz postupak korištenja uređaja.



Nakon ovog znaka dobit ćete dodatne informacije o praktičnim primjenama i uporabi uređaja.



Savjeti i informacije o ekonomičnoj uporabi i korištenju uređaja koje nije štetno za okoliš označene su listom djeteline.

## Opis uređaja (Slika 1)

- A Prebacivanje na brzinu I
- B Prebacivanje na brzinu II
- C Dio s motorom
- D Nastavak za miješalice
- E Štitnik oštrice
- F Oštrice za miješanje
- G Kabel napajanja
- H Pločica s podacima o vrsti
- J Zidni držač



## Sigurnosne upute

Ovaj uređaj odgovara prihvaćenim tehnološkim standardima koji se odnose na sigurnost i zakon o sigurnosti uređaja. No, mi kao proizvođači želimo vas upoznati sa sljedećim sigurnosnim uputama:

### Opća sigurnost

- Uređaj se smije priključivati samo na izvore napajanja čiji napon i frekvencija odgovaraju specifikacijama na pločici s nominalnim vrijednostima!

- Nikad ne posežite za uređajem ako je kabel napajanja oštećen kućište uređaja oštećeno.
- Nikad ne odvajajte utikač iz utičnice povlačenjem kabela.
- Da biste izbjegli opasnost, ako je kabel napajanja uređaja oštećen mora ga zamijeniti proizvođač, uslužni servis ili kvalificirana osoba.
- Popravke ovog uređaja smije izvoditi isključivo kvalificirano servisno osoblje. Nestručni popravci mogu izazvati ozbiljnu opasnost. Ako se ukaže potreba za popravkom uređaja, kontaktirajte odjel podrške za korisnike ili ovlaštenog prodavača.
- Proizvođač nije odgovoran za bilo kakva oštećenja prouzrokovana korištenjem uređaja u bilo koje namjene osim za to predviđene ili uslijed nepravilne uporabe.
- Ovaj uređaj nije namijenjen uporabi od strane osoba (uključujući djecu) koja zbog nedostatka iskustva ili znanja nisu u stanju sigurno rukovati uređajem, kao ni uporabi od strane osoba (uključujući djecu) čije su tjelesne, osjetilne ili mentalne sposobnosti umanjene, osim ako im osoba koja je odgovorna za njih nije pokazala na koji način mogu sigurno koristiti uređaj te nadgleda njihovu početnu uporabu.

### Sigurnost djece

- Ovaj uređaj nije namijenjen za uporabu osobama (uključujući djecu) sa smanjenim fizičkim, osjetnim ili mentalnim sposobnostima ili osobama bez iskustva i znanja, osim uz nadzor ili davanje uputa vezanih uz uporabu uređaja od strane osobe koja je odgovorna za njihovu sigurnost.
- Djecu se mora nadzirati kako bi ih se spriječilo da se igraju s uređajem.
- Uređaj nikad ne ostavljajte uključenim bez nadzora i obratite posebnu pozornost ako se u blizini nalaze mala djeca!

### Tijekom korištenja uređaja

- **Prste držite podalje od pokretnih oštrica za miješanje. U protivnom može doći do ozljeda!**
- Prilikom rezanja, ruke i pribor držite izvan spremnika kako biste spriječili ozbiljne ozljede ili oštećenja rezača. Strugalicu možete rabiti samo kad je rezač zaustavljen.
- Uređaj nikad ne koristite ako su vam ruke mokre.

- Uređaj nikad ne koristite za miješanje boja (**lakova, uljnih boja i sl.**). U protivnom može doći do eksplozije!
- Uređaj nikad ne koristite za miješanje vruće masti (**postoji opasnost od prskanja koje može izazvati opekline**).
- Prije čišćenja ili popravaka uređaja potrebno ga je isključiti i izvuci utikač iz utičnice električnog napajanja.
- Dio s motorom nikad ne čistite u tekućoj vodi i ne potapajte ga u vodu.
- Izbjegavajte rad miješalice u prazno dulje od 15 sekundi.
- **Nastavak za miješanje smije se postavljati ili uklanjati samo kad je uređaj isključen.**
- Miješalice se može koristiti za miješanje hrane u bilo kojoj pogodnoj posudi. Standardne plastične posude za miješanje u kućanstvu idealan su odabir, ako su zadovoljavajuće duboke, zaokružene i ne klizu se.
- Noževe za sjeckanje nemojte postaviti na osnovu prije nego što zdjelu pravilno postavite na mjesto kako biste smanjili rizik od ozljede.
- Provjerite je li poklopac sjekača čvrsto postavljen na mjesto prije uporabe uređaja.
- Uređaj nikad ne uključujte ako radni nastavak nije u posudi za miješanje u kojoj se nalaze sastojci koje je potrebno obraditi. Prije uklanjanja posude uvijek pričekajte da se nastavak prestane vrtjeti.
- Uz nastavke koji su u pokretu ne prisanjajte nikakav čvrsti predmet (npr. žlicu, nož ili pjenjaču) i ne dodirujte ih rukama. Ne koristite miješalicu za rezanje tvrdih predmeta, kao što su ljuske oraha ili kocke leda. **U protivnom može doći do ozljeda!**
- Uređaj ne možete koristiti za sjeckanje leda ili rezanje tvrdih i suhih tvari kao što su lješnjaci ili slatkiši. U protivnom možete otupiti noževe.
- **Uporaba pribora koji proizvođač ne preporučuje može uzrokovati ozljede.**
- Uređaj nemojte rabiti za namjene kojima nije namijenjen.
- Dok nije u uporabi, uređaj ne odlažite u uspravnom položaju već ga polegnite jer u protivnom može doći do nezgode.
- Nakon što ste završili s uporabom uređaj, isključite ga i izvucite iz utičnice električnog napajanja.

## Odlaganje



### Materijal za pakiranje

Materijal za pakiranje bezopasan je za okolinu i može se reciklirati. Plastične komponente prepoznaju se po oznakama, npr. >PE<, >PS< itd. Molimo vas da materijal za pakiranje odložite u odgovarajuću kantu kod ustanove za otpad u vašoj zajednici.



### Stari uređaj

Simbol  na proizvodu ili njegovoj ambalaži znak je da se uređaj ne može tretirati kao kućni otpad. Potrebno ga je predati na odgovarajuće mjesto za recikliranje električne i elektroničke opreme. Osiguravanjem pravilnog zbrinjavanja ovog proizvoda pomažete u sprječavanju potencijalno negativnih posljedica za okoliš i ljudsko zdravlje, koje može uzrokovati nepravilno zbrinjavanje ovog proizvoda. Podrobnije informacije o recikliranju ovog proizvoda potražite u lokalnoj gradskoj upravi, komunalnom poduzeću ili u trgovini u kojoj ste kupili proizvod.

## Uporaba

Miješalicu možete koristiti za:

- izradu miješanih pića,
- miješanje tekućina,
- sitno rezanje voća i povrća,
- izradu pripravaka (npr. majoneze, umaka, krema, premaza i deserta od mliječnih proizvoda),
- izradu pirea za juhe od povrća ili kuhanu hranu za bebe,
- pripremanje koktela i ledenih napitaka.

## Priprema prije uporabe





Iz higijenskih razloga, prije prve uporabe preporučuje se čišćenje nastavaka za miješanje. Prije uporabe dobro osušite nastavak za miješanje.



**Postavljanje i uklanjanje nastavka za miješanje (Slika 3)**



Prije postavljanja ili uklanjanja nastavka za miješanje isključite miješalicu i izvucite utikač iz utičnice električnog napajanja!

-  Nastavak za miješanje umetnite u dio s motorom i završite ga okretanjem u smjeru kazaljki na satu.
-  Da biste uklonili nastavak za miješanje, odbravite ga okretanjem u smjeru suprotnom od kazaljki na satu.

## Rad s miješalicom

-  Miješalica se može koristiti bez zaustavljanja do 1 minute. Nakon toga se mora hladiti barem 1 minutu.
-  **Važno:** Noževi su vrlo oštri, rukujte s oprezom. Provjerite je li ručni rezač otkopčan iz strujne utičnice prije postavljanja ili skidanja dodataka.
-  Miješalicu umetnite duboko u zdjelu, a potom pritisnite prekidač A (za brzinu I) ili prekidač B (za brzinu II) (Slika 3).





Sve obrade započnite pri brzini I. Na ovaj će način izbjeći izlijetanje praškaste hrane ili prskanje tekućina.

Laganim kretnjama miješalicom prema gore i dolje ostvarit ćete najbolju moguću obradu sastojaka. Osigurajte da:





- nastavak za miješanje nikad nije potopljen u sastojke dublje od dvije trećine svoje duljine,
- posuda za miješanje nikad nije ispunjena više od dvije trećine svoje visine (radi izbjegavanja prskanja).

## Rad sa sjekačem (ESTM1155)

### Slika 4.







-  Najduže vrijeme rada na velikoj brzini ne smije premašiti jednu minutu, a između dva cikla rada morate ga pustiti na miru barem jednu minutu.
-  Zdjelu sjekača položite na čistu i ravnu površinu.
-  Noževe iz nehrđajućeg čelika pričvrstite u zdjelu sjekača kao što je prikazano na slici A.
-  U zdjelu sjekača postavite hranu.

**Napomena:** pri rezanju mesa, najprije odstranite kost te ga narežite na malene komadiće (približno 10 - 15 mm), zatim meso položite u zdjelu tako da najveća količina za pojedino rezanje ne premašuje 200 g.

-  Na zdjelu sjekača pričvrstite poklopac i zakrenite ga u smjeru kazaljki na satu dok se ne zaključa u položaj B (pogledaj sliku B). Da biste uklonili poklopac, okrenite ga u suprotnu stranu.
-  Gornji dio sjekača umetnite u rupu na poklopcu sjekača, a zatim ga zakrenite u smjeru kazaljki na satu da biste ga zaključali (pogledajte sliku C).
-  Uređaj priključite na strujnu utičnicu i pritisnite prekidač za početak rada.
-  Ako uređaj želite zaustaviti, otpustite prekidač na vrhu jedinice s motorom.
-  **Oprez:** Noževe za sjeckanje nemojte postaviti na osnovu prije nego što zdjelu pravilno postavite na mjesto kako biste smanjili rizik od ozljede.  
Provjerite je li poklopac sjekača čvrsto postavljen na mjesto prije uporabe uređaja.

## Rad s metlicom za tučenje bjelanjka (ESTM1155)



### Slika 5.

-  Najduže vrijeme rada na velikoj brzini ne smije premašiti jednu minutu, a između dva cikla rada morate ga pustiti na miru barem jednu minutu.
-  Da biste metlicu za tučenje bjelanjka pričvrstili na jedinicu s motorom, jedinicu zakrenite u smjeru kazaljki na satu dok nije zategnuta. Da biste je uklonili zakrenite u suprotnom smjeru (pogledajte sliku A).
-  Ručni rezač priključite na strujnu utičnicu.
-  Stavite bjelanjak u šalicu, obično su dva bjelanjka dovoljno (pogledajte sliku B).
-  Ručni rezač spustite u hranu i pritisnite prekidač na vrhu jedinice s motorom (pogledajte sliku C).
-  Ako ručni rezač želite zaustaviti, otpustite prekidač na vrhu jedinice s motorom.

## Pričvršćivanje zidnog nosača

### Slika 6.

Zidni nosač možete pričvrstiti na sljedeći način:

-  Na zidu izbušite dvije jednake rupe sljedeći navedene dimenzije.
-  U rupe pomoću čekića zabijte plastične uloške.
-  Nosač pričvrstite na zid pomoću dva vijka.

## Čišćenje i održavanje

-  **Provjerite je li ručni rezač otkopčan iz strujne utičnice prije postavljanja ili skidanja dodataka zbog čišćenja i održavanja.**

Napomena: Uklonjivi držač noževa nemojte uranjati u vodu zato što se mazivo na ležajevima tijekom vremena može isprati.

-  Uklonjivi držač noževa isperite pod vodom bez uporabe abrazivnih sredstva za čišćenje i deterdženta. Nakon što očistite uklonjivi držač noževa, postavite ga uspravno kako bi se sva preostala voda iscijedila.

-  Operite šalicu, zdjelu, metlice za tučenje i nož u toploj sapunastoj vodi.

-  **Nastavak za čišćenje, zdjela i metlice za tučenje nije preporučljivo prati u stroju za pranje suđa zato što se plastična komponenta tijekom vremena raspada zbog prekomjerne uporabe sredstva za čišćenje za strojeve za pranje posuđa.**

-  Otkopčajte jedinicu s motorom. Jedinicu s motorom očistite vlažnom krpom. Tijekom čišćenja nemojte je nikad uranjati u vodi zbog opasnosti od električnog udara.

-  Temeljito osušite.

-  **Oprez: Noževi su vrlo oštri, rukujte s oprezom.**

-  Nogu rezača ponovno priključite na jedinicu s motorom, a zatim uređaj uspravno postavite na zidni nosač (pogledajte sliku 6) ili ako želite uštedjeti na prostoru ga objesite.

## Brzo čišćenje

Između svake uporabe, ručni rezač držite u šalici koja je do polovice napunjena vodom te ga uključite na nekoliko sekundi.

## Tehnički podaci

Napon napajanja: 230 V, 50 Hz  
Potrošnja: 400 W  
Najdulje neprekinuto vrijeme rada: 1 minuta

 ; Ovaj aparat je u skladu sa sljedećim EC direktivama:

- Direktiva o niskom naponu 2006/95/EC
- EMC direktiva 89/336/EEC sa dopunama 92/31/EEC i 93/68/EEC





## Poštovani klijentu

Pažljivo pročitajte ovo uputstvo za upotrebu.

Pre svega sledite bezbednosna uputstva na prvih nekoliko stranica ovog uputstva za upotrebu! Sačuvajte ovo uputstvo za upotrebu radi buduće reference. Ukoliko dođe do promene vlasnika, predajte ovo uputstvo sledećem vlasniku aparata.



Pomoću trougla za upozorenje i/ili ključnih reči (**Opasnost!**, **Oprez!**, **Pažnja!**), naglašavaju se informacije značajne za vašu bezbednost i ispravan rad ovog kućnog aparata. Neophodno je pročitati ove informacije.



Ovaj simbol vas vodi korak po korak kroz proceduru rada vašeg kućnog aparata.



Nakon ovog simbola dobijate dodatne informacije o praktičnoj primeni i korišćenju aparata.



Saveti i informacije o ekonomičnom i ekološkom korišćenju aparata označeni su simbolom deteline.

## Opis aparata (slika 1)

- A Prekidač za brzinu I
- B Prekidač za brzinu II
- C Deo u kojem se nalazi motor
- D Priključak za mešanje
- E Zaštita sečiva
- F ečivo za mešanje
- G Kabl
- H Pločica modela
- J Deo za montiranje na zid



## Bezbednosna uputstva

Ovaj kućni aparat zadovoljava prihvaćene tehnološke standarde koji se odnose na bezbednost i na Zakon o bezbednosti kućnih aparata. Bez obzira na to, kao proizvođač vas obaveštavamo o sledećim bezbednosnim uputstvima:

### Opšta bezbednost

- Ovaj kućni aparat može da se poveže samo na napajanje čiji napon i frekvencija odgovaraju vrednostima na pločici modela!

- Nemojte da podižete aparat ukoliko je
  - kabl oštećen,
  - kućište oštećeno,
- Nemojte da koristite kabl za izvlačenje utikača iz utičnice.
- Da biste izbegli opasnost, ukoliko je kabl ovog kućnog aparata oštećen, mora ga zameniti proizvođač, njegovo odeljenje za pružanje usluga klijentima ili osoba sa sličnim kvalifikacijama.
- Ovaj kućni aparat mogu da popravljaju samo kvalifikovani inženjeri za pružanje usluga. Neodgovarajuće popravke mogu da prouzrokuju opasnost. Ukoliko je opravka neophodna, obratite se Odeljenju za pružanje usluga klijentima ili svom autorizovanom prodavcu.
- Proizvođač ne odgovara za štetu prouzrokovanu korišćenjem ovog kućnog aparata u neku drugu svrhu ili nepravilnim korišćenjem.
- Nije predviđeno da ovaj kućni aparat koriste osobe (uključujući decu) koje, zbog manjka iskustva ili znanja, nisu u stanju da bezbedno rukuju njime, niti osobe (uključujući decu) čije su fizičke, čulne ili mentalne sposobnosti umanjene, osim ukoliko im osoba koja odgovara za njih nije pokazala kako da ga bezbedno koriste i pri tom ih nadgledala.

### Bezbednost dece

- Ovaj aparat ne treba da koriste osobe (uključujući i decu) sa smanjenim fizičkim, senzornim i mentalnim sposobnostima niti osobe bez iskustva odn. odgovarajućih znanja, osim u slučaju kada ih nadgleda osoba koja je zadužena za njihovu bezbednost ili kada im ta osoba objasni kako se aparat koristi.
- Treba paziti da se deca ne igraju ovim aparatom.
- Nemojte da ostavljate ovaj kućni aparat bez nadzora kada je uključen i budite posebno oprezni kada se u okolini nalaze mala deca! Prilikom korišćenja ovog kućnog aparata
- Obavezno udaljite prste od pokretnog sečiva za mešanje. U protivnom može da dođe do povrede!

- Držati ruke i pribor izvan posude tokom mešanja kako bi se smanjio rizik od ozbiljnih povreda osoba ili oštećenja uređaja za mešanje. Može da se koristi strugač, ali da se koristi samo kada je uređaj za mešanje isključen.
- Nemojte da koristite mikser ako su vam ruke vlažne.
- Nemojte da koristite ovaj kućni aparat za mešanje boja (lakova, poliestera itd.) **U protivnom može da dođe do eksplozije!**
- Nemojte da koristite ovaj kućni uređaj za mešanje vrela masti (**postoji opasnost od prskanja, tako da možete da se opečete**).
- Ovaj kućni aparat treba da bude isključen iskopčan iz struje pre nego što se započne sa čišćenjem ili bilo kakvim održavanjem.
- Nemojte da perete deo u kojem se nalazi motor tekućom vodom, niti da ga potapate u vodu radi pranja.
- Izbegavajte da ostavite priključak za mešanje da se okreće na suvo duže od 15 sekundi.
- **Priključak za mešanje može da se umetne ili izvuče iz aparata samo kada je ovaj isključen.**
- Uređaj za mešanje može da se koristi za mešanje hrane u bilo kojoj odgovarajućoj činiji. Standardne plastične činije za mešanje predstavljaju idealan izbor ukoliko su dovoljno duboke i zaobljene i ukoliko na njihovoj površini nema klizanja.
- Kako bi smanjili rizik od povrede, nikada nemojte stavljati sečivo na spremište, a da prethodno niste pravilno postavili činiju na mesto.
- Uverite se da je poklopac sekača bezbedno zaključan na svom mestu pre korišćenja aparata .
- Nemojte da uključujete ovaj kućni aparat dok se radni priključak ne nađe u činiji za mešanje zajedno sa sastojcima koje treba obraditi. Obavezno sačekajte da se priključak zaustavi pre nego što sklonite činiju.
- Nemojte da držite čvrste predmete (na primer, kašiku, nož ili kuhinjsku četkicu) na pokretnom priključku i nemojte da ga dodirujete rukom. Nemojte da sečete tvrde predmete, na primer orahe ili kocke leda, uređajem za mešanje. **U protivnom može da dođe do povrede!**
- Aparat ne može da se koristi za seckanje leda ili mešanje čvrstih i suvih materija, kao što su koštunjavo voće i bombone. U protivnom može da se istupi sečivo.
- **Korišćenje dodataka koje nije preporučio proizvođač može dovesti do povrede.**
- Nemojte koristiti aparat osim za ono za šta je namenjen.
- Nemojte da odlažete ovaj kućni aparat u uspravnom položaju, već ga položite, jer u suprotnom postoji opasnost od nezgode.
- Kad završite rad sa ovim kućnim aparatom, isključite ga i iskopčajte iz električnog napajanja.

## Odlaganje



### Materijal za pakovanje

Materijal za pakovanje je prilagođen čovekovoj okolini i može da se reciklira. Plastične komponente se identifikuju oznakama, npr. >PE<, >PS< itd. Odložite materijal za pakovanje u odgovarajući kontejner u objektu za odlaganje zajedničkog smeća.



### Stari kućni aparat



Simbol  na proizvodu ili na njegovom pakovanju označava da ovaj proizvod ne može da se tretira kao obično smeće. Umesto toga treba ga predati na odgovarajućem mestu gde se za recikliranje prikupljaju električni i elektronski uređaji. Obezbeđivši ispravno odlaganje ovog proizvoda, doprinećete sprečavanju potencijalnih negativnih posledica za čovekovu okolinu i ljudsko zdravlje, do kojih može doći usled neispravnog odlaganja ovog proizvoda. Da biste dobili detaljnije informacije o recikliranju ovog proizvoda, obratite se svojoj lokalnoj gradskoj službi, službi za odnošenje smeća ili prodavnici u kojoj ste nabavili proizvod.

## Korišćenje



Uređaj za mešanje, na primer, možete da koristite za

- spravljanje mešanih pića,
- mešanje tečnosti,
- seckanje voća i povrća na veoma male komadiće,
- spravljanje emulzija (npr. majoneza, sosova, kremova, preliva i dezerta zasnovanih na mlečnim proizvodima),
- spravljanje pirea za supe od povrća ili kuvanu hranu za bebe,
- pravljenje koktela i mučenih mlečnih napitaka.



## Priprema za upotrebu

-  Pre prvog korišćenja se iz higijenskih razloga savetuje da se očisti priključak za mešanje. Dobro osušite priključak za mešanje pre upotrebe.

**Umetanje/izvlačenje priključka za mešanje (slika 3)**

-  Pre umetanja ili izvlačenja priključka za mešanje isključite uređaj za mešanje i iskopčajte utikač iz utičnice za struju!
-  Umetnite priključak za mešanje u deo u kojem se nalazi motor i učvrstite ga okretanjem u pravcu kretanja kazaljke na satu.
-  Da biste izvukli priključak za mešanje, okrenite ga u smeru suprotnom od kretanja kazaljke na satu.

## Rad sa uređajem za mešanje

-  Ovaj kućni aparat može da se koristiti maksimalno 1 minut bez zaustavljanja. Posle toga treba ga ostaviti bar 1 minut da se ohladi.
-  **Važno:** Sečivo je veoma oštro, rukujte njime oprezno. Uverite se da je ručni uređaj za mešanje isključen iz struje pre nego što počnete da sastavljate ili uklanjate delove pribora.
-  Ubacite uređaj za mešanje duboko u činiju, a zatim pritisnite prekidač A (za brzinu I) ili prekidač B (za brzinu II) (slika 3).









Pokrenite sve vrste obrade pri brzini I. Ovim će biti izbegnuto prskanje praškaste hrane i tečnosti.

Blago pomeranje uređaja za mešanje nagore i nadole omogućava da se materijalom rukuje na najbolji mogući način. Obavezno:







- držite manje od dve trećine dužine priključka za mešanje potopljeno u materijalu,
- koristite činiju za mešanje tako da ona ne bude više od dve trećine puna (da biste izbegli opasnost od prskanja).

## Rad sa sekačem (ESTM1155)

### Slika 4.



-  Maksimalno vreme rada, bez prekida, pri velikoj brzini ne sme da premaši 1 minut i mora da se održava vreme odmora od 1 minuta između dva uzastopna ciklusa.
-  Stavite činiju za seckanje na čistu i ravnu površinu.
-  Stavite sečivo od nerđajućeg čelika u činiju za seckanje, kao što prikazuje pozicija A.
-  Stavite hranu u činiju za seckanje.  
**Napomena: uklonite kosti iz mesa, isecite na manje komade (približno 10–15 mm), zatim stavite meso u činiju, maksimalna količina mesa ne sme da premaši 200g za jedno seckanje.**
-  Stavite poklopac na činiju za seckanje i okrenite ga u smeru kretanja kazaljke na satu dok se ne zaključa u odgovarajućem položaju (pogledajte poziciju B). Da biste skinuli poklopac, okrenite ga u suprotnom smeru.
-  Ubacite gornji deo sekača u rupu na poklopcu sekača i okrenite ga u smeru kretanja kazaljke na satu da bi se zaključao (pogledajte poziciju C).
-  Uključite aparat u utičnicu za struju i pritisnite prekidač da biste započeli operaciju.
-  Da biste zaustavili aparat, otpustite prekidač pri vrhu motorne jedinice.
-  **Oprez:** Kako bi smanjili rizik od povrede, nikada nemojte stavljati sečivo na spremište, a da prethodno niste pravilno postavili činiju na mesto.  
Uverite se da je poklopac sekača bezbedno zaključan na svom mestu pre korišćenja aparata .

## Rad sa mutilicom za belanca (ESTM1155) Slika 5.

-  Maksimalno vreme rada, bez prekida, pri velikoj brzini ne sme da premaši 1 minut i mora da se održava vreme odmora od 1 minuta između dva uzastopna ciklusa.
-  Da biste montirali mutilicu za belanca na motornu jedinicu, okrenite motornu jedinicu u smeru kretanja kazaljke na satu dok se ne zategne. Da biste je demontirali, okrenite je u suprotnom smeru (pogledajte poziciju A).
-  Uključite ručni uređaj za mešanje u utičnicu za struju.
-  Stavite belance u čašu, uglavnom, dva belanca su dovoljna (pogledajte poziciju B).
-  Spustite ručni uređaj za mešanje u hranu i pritisnite prekidač pri vrhu motorne jedinice (pogledajte poziciju C).
-  Da biste zaustavili ručni uređaj za mešanje, otpustite prekidač pri vrhu motorne jedinice.

## Pričvršćivanje zidne konzole Slika 6.



Možete da pričvrstite zidnu konzolu na sledeći način:

-  Izbušite dve jednake rupe u zidu i strogo se držite navedenih dimenzija.
-  Ukucajte čekićem dva plastična tipla.
-  Pričvrstite konzolu na zid pomoću dva šrafa.

## Čišćenje i održavanje

-  Uverite se da je ručni uređaj za mešanje isključen iz struje pre nego što počnete da sastavljate ili uklanjate delove pribora radi čišćenja ili održavanja.

Napomena: Nemojte potapati odvojivi deo uređaja za mešanje u vodu zato što vremenom može doći do ispiranja podmazanih ležišta.

-  Perite odvojivi deo pod mlazom vode, bez upotrebe abrazivnih sredstava za čišćenje i deterdženata. Kada završite sa čišćenjem odvojivog dela, postavite ga uspravno tako da u slučaju da je voda ušla u njega može da iscuri.
-  Čašu, činiju, mutilicu i sečivo perite u toploj vodi sa sapunicom.

-  Dodatak za mešanje, činija i mutilica nisu pogodni za pranje u mašini za pranje sudova zato što plastični delovi mogu da se oštete nakon višestrukog pranja u mašini za sudove.

-  Isključite motornu jedinicu. Obrišite motornu jedinicu vlažnom krpom. Prilikom čišćenja nikada je ne potapajte u vodu jer može doći do strujnog udara.

-  Temeljno osušite.

-  **Oprez: Sečivo je veoma oštro, rukujte njime oprezno.**

-  Ponovo sastavite osovinu uređaja za mešanje sa motornom jedinicom, zatim ga postavite uspravno na zidnu konzolu (pogledajte sliku 6.) ili ga okačite da biste uštedeli prostor.

## Brzo čišćenje

Između više radnih operacija, stavite ručni uređaj za mešanje u čašu do pola ispunjenu vodom i uključite ga na nekoliko sekundi.

## Tehnički podaci

Napon napajanja: 230 V, 50 Hz  
Potrošnja energije: 400 W  
Maksimalno vreme neprekidnog rada: 1 minut

 ; Ovi uređaji potvrđuju se sa sledecim EC direktivama:

- Direktiva niske voltaže 2006/95/EC
- EMC direktiva 89/336/EEC sa amandmanima 92/31/EEC i 93/68/EEC

## Stimați clienți,

Vă rugăm să citiți cu atenție acest manual de utilizare, înainte de a folosi aparatul.

Respectați instrucțiunile de siguranță din primele pagini ale acestui manual. Păstrați manualul de față pentru consultații ulterioare. Dacă e cazul transmiteți aceste instrucțiuni către următorul proprietar al aparatului



Prin triunghiul de avertizare și / sau prin cuvinte-cheie (**Pericol! Precauție! Atenție!**) sunt evidențiate informațiile importante pentru siguranța dvs., precum și pentru funcționarea corectă a aparatului. Este esențială respectarea acestor informații.



Acest simbol vă ghidează pas cu pas în procedurile de utilizare a aparatului.



Acest simbol indică informațiile suplimentare legate de aplicațiile practice și utilizarea aparatului.



Sfaturile și informațiile referitoare la utilizarea economică și ecologică a aparatului sunt marcate cu un trifoi.

## Descrierea aparatului (Figura 1)

- A Buton pentru viteza I
- B Buton pentru viteza II
- C Corp motor
- D Paletă de amestecare
- E Apărătoare lamă
- F Lamă de amestecare
- G Cablu de alimentare
- H Plăcuță de identificare
- J Suport pentru montare pe perete



## Instrucțiuni de siguranță

Acest aparat corespunde standardelor tehnologice de siguranță în vigoare și respectă Legea Siguranței Aparatelor Electrocasnice. Totuși, în calitate de producător, dorim să vă informăm despre următoarele instrucțiuni de siguranță:

### Siguranță generală

- Acest aparat poate fi conectat numai la o sursă de curent electric al cărei voltaj și frecvență sunt conforme cu specificațiile trecute pe plăcuța de identificare!

- Nu folosiți niciodată aparatul dacă
  - cablul de alimentare este deteriorat,
  - carcasa este deteriorată.
- Nu trageți de cablul de alimentare pentru a scoate ștecărul din priză.
- Pentru a evita riscurile, în cazul deteriorării cablului de alimentare, acesta trebuie înlocuit de către producător, de către departamentul de service pentru clienți, sau de către o altă persoană cu o calificare similară.
- Reparațiile la acest aparat pot fi realizate numai de către ingineri calificați în întreținerea aparatelor electrice. Reparațiile incorecte prezintă riscuri. Dacă aparatul necesită reparații, vă rugăm să contactați Departamentul de Asistență pentru Clienți sau dealer-ul dvs autorizat.
- Producătorul nu este răspunzător pentru deteriorările cauzate de folosirea incorectă a aparatului sau de folosirea acestuia în alt scop decât cel pentru care a fost creat.
- Acest aparat nu trebuie utilizat de către persoane (inclusiv copii) neexperimentate sau fără cunoștințe specifice, care nu sunt capabile să îl folosească respectând normele de siguranță. Aceeași observație se referă la persoanele (inclusiv copii) cu capacitate fizică, senzorială sau mentală limitată. Recomandăm ca aceste persoane să nu folosească aparatul decât sub supervizarea unei persoane responsabile, care a explicat și exemplificat anterior folosirea corectă și sigură a aparatului.

### Siguranța copiilor

- Acest aparat nu este conceput pentru a fi folosit de către persoane (inclusiv copii) cu capacități fizice, senzoriale și mentale reduse, sau care nu au experiență sau cunoștințe legate de acesta, dacă nu sunt supravegheate sau dacă nu au fost instruite cu privire la utilizarea acestuia de către persoane responsabile cu siguranța lor.
- Copii trebuie supravegheați pentru a vă asigura că nu se joacă cu aparatul
- Nu lăsați aparatul nesupravegheat când este în stare de funcțiune; supravegheați aparatul cu atenție sporită în cazul în care sunt copii în apropiere.

## La folosirea aparatului

- **Asigurați-vă că nu atingeți lama de amestecare în timpul funcționării aparatului. Această acțiune poate provoca răni.**
- În timpul funcționării țineți mâinile și ustensilele în afara recipientului pentru a reduce riscul de răniri grave ale persoanelor sau de deteriorare a blenderului. O spatulă poate fi utilizată dar numai atunci când blenderul nu este în funcțiune.
- Nu folosiți aparatul dacă aveți mâinile umede.
- Nu folosiți blenderul pentru a amesteca vopsele (lacuri, poliesteri, etc). **Această acțiune poate provoca explozii!**
- Nu folosiți aparatul pentru grăsimi fierbinți (**grăsimea poate fi împroșcată, existând riscul de arsuri**).
- Aparatul trebuie oprit și decuplat de la rețeaua electrică înainte de a fi curățat sau reparat.
- Nu curățați niciodată corpul motorului sub jet de apă și nu îl scufundați în apă.
- Evitați să lăsați paleta de amestecare să funcționeze în gol pentru mai mult de 15 secunde.
- **Paleta de amestecare trebuie fixată sau scoasă din aparat numai când aparatul este oprit.**
- Aparatul se poate folosi pentru amestecarea mâncării în orice vas adecvat. Ideale sunt bolurile sau castroanele standard din material plastic din gospodărie, cu condiția să fie suficient de adânci, rotunde și să nu alunece.
- Pentru a reduce riscul rănirilor, nu plasați lama de tăiere pe baza recipientului înainte de a fixa recipientul corect în poziție.
- Asigurați-vă că recipientul este acoperit cu capacul de protecție înainte de a pune aparatul în funcțiune.
- Nu porniți aparatul până când paleta de amestecare nu este în vasul în care au fost adăugate ingredientele care trebuie procesate. Așteptați ca paleta de amestecare să se oprească înainte de a o scoate din vas.
- Nu atingeți paleta de amestecare și nu lăsați obiecte tari (ex: linguri, cuțite, teluri) să intre în contact cu aceasta, când aparatul este pornit. Nu tăiați sau mărunțiți cu blenderul alimente tari, de genul alunelor sau cuburilor de gheață. **Aceste acțiuni pot provoca răni!**

- Aparatul nu poate fi utilizat pentru a toca gheață sau pentru a amesteca substanțe dure sau uscate, cum ar fi nucile, bomboanele. În caz contrar lama poate fi ciobită.
- **Utilizarea altor accesorii în afara celor recomandate de producător poate duce la rănirea persoanelor.**
- Nu operați aparatul în alt scop în afară de cel prevăzut.
- Nu păstrați / depozitați aparatul în poziție verticală, ci numai în poziție orizontală, pentru a înlătura riscul de accidente.
- După ce ați terminat de folosit aparatul, opriți-l și scoateți cablul de alimentare din priză.

## Protecția mediului



### Material de ambalare

Materialele de ambalare sunt ecologice și pot fi reciclate. Vă rugăm să aruncați materialele de ambalare în containerul corespunzător de la unitatea de reciclare.



### Aparatele vechi

Dacă pe ambalaj sau pe aparat apare simbolul , înseamnă că produsul nu poate fi folosit ca deșeu casnic. În acest caz, aparatul trebuie predat la un centru de colectare pentru reciclarea echipamentelor electrice și electronice. Asigurându-vă că acest produs este reciclat în mod corect, puteți contribui la prevenirea potențialelor consecințe negative, atât în ceea ce privește mediul înconjurător, cât și sănătatea oamenilor, care ar putea fi afectate de reciclarea necorespunzătoare a acestui produs. Pentru informații detaliate referitoare la reciclarea acestui aparat, vă rugăm să contactați serviciul de colectare a deșeurilor casnice sau magazinul de la care ați achiziționat aparatul.

## Utilizare

Aparatul poate fi folosit pentru

- amestecarea băuturilor,
- amestecarea lichidelor,
- tăierea și mărunțirea fructelor și legumelor mici,

- prepararea de emulsii de genul maionezei, sosurilor, cremelor, topping-urilor, deserturilor pe bază de produse lactate,
- prepararea de piureuri pentru supele de legume sau pentru mâncarea fiartă pentru bebeluși,
- prepararea cocktailurilor și a shake-urilor.

- compoziția de prelucrat nu ocupă mai mult de 2/3 din capacitatea vasului de amestecare (pentru a evita pericolul de împroșcare).

## Punerea în funcțiune

 Înainte de prima folosire a aparatului, este recomandabil să curățați paleta de amestecare (din motive ce țin de igienă). Uscați bine paleta înainte de a o folosi.

**Fixarea / scoaterea paletelor de amestecare (Figura 3)**

 Înainte de a fixa sau scoate paleta de amestecare, opriți blenderul și scoateți ștețul cablului de alimentare din priză.

 Introduceți paleta de amestecare în corpul motorului și blocați-o printr-o răsucire în sensul rotației acelor de ceasornic.

 Pentru a scoate paleta, deblocați-o printr-o răsucire în sensul invers rotației acelor de ceasornic.

## Utilizarea aparatului

 Aparatul poate fi folosit fără pauza timp de maximum 1 minut. Urmează să fie lăsat să se răcească pentru încă 1 minut.

 **Important: Lamele sunt foarte ascuțite, a se manipula cu grijă. Asigurați-vă că blenderul mobil cu mâner este scos din priză înainte de a asambla sau a îndepărta accesoriile.**

 Introduceți adânc blenderul în vas, apoi apăsați butonul A (pentru viteza I) sau butonul B (pentru viteza II) (Figura 3).

Începeți să amestecați la viteza I: aceasta vă permite să evitați împrăștierea sau împroșcarea mâncărurilor sub formă de pulbere și a lichidelor.

Pentru o mai bună omogenizare a compoziției de prelucrat, mișcați ușor blenderul în sus și în jos. Vă rugăm să vă asigurați că:

- paleta de amestecare nu e afundată mai mult de 2/3 în compoziția de prelucrat,

## Utilizarea tocătorului (ESTM1155) Figura 4.

 Durata maximă de operare la viteză mare nu poate depăși un minut, iar restul de 1 minut trebuie menținut la două cicluri consecutive.

 Plasați bolul tocător pe o suprafață curată, plană.

 Asamblați lama din oțel inox în bolul tocător, așa cum este indicat în poziția A.

 Introduceți alimentele de tocat în bol.

**Notă: dezosați carnea, tăiați-o în bucățele mici (10-15 mm), apoi puneți carnea în bol, cantitatea maximă de carne nu poate depăși 200g la o tocare.**

 Montați capacul pe bolul tocător și rotiți-l în sensul acelor de ceasornic până se blochează în poziție (vezi poziția B). Pentru a scoate capacul, rotiți-l în sens invers.

 Introduceți partea de sus a tocătorului prin gaura din capacul tocătorului și rotiți în sensul acelor de ceasornic pentru fixare (vezi poziția C).

 Conectați aparatul la rețeaua electrică și apăsați comutatorul pentru a porni.







 Pentru a opri aparatul, apăsați comutatorul aflat deasupra unității motor.

 **Atenție! Pentru a reduce riscul rănirilor, nu plasați lama de tăiere pe baza recipientului înainte de a fixa recipientul corect în poziție.**

Asigurați-vă că recipientul este acoperit cu capacul de protecție înainte de a pune aparatul în funcțiune.

## Utilizarea telului (ESTM1155)



### Figura 5.

-  Durata maximă de operare la viteză mare nu poate depăși un minut, iar restul de 1 minut trebuie menținut la două cicluri consecutive.
-  Pentru a asambla telul la unitatea motor, rotiți unitatea motor în sensul acelor de ceasornic până la fixare. Pentru a dezasambla, rotiți în sens invers (vezi poziția A).
-  Conectați blenderul mobil cu mâner la rețeaua electrică.
-  Introduceți albușul de ou în pahar, în general două albușuri sunt suficiente (vezi poziția B).
-  Coborâți blenderul mobil până la alimente și apăsați comutatorul aflat deasupra unității motor (vezi poziția C).
-  Pentru a opri blenderul mobil cu mâner, apăsați comutatorul aflat deasupra unității motor.

### Fixarea consolei pentru perete

#### Figura 6.

Puteți fixa consola de perete după cum urmează:

-  Alezați două găuri egale în perete și urmați cu strictete dimensiunile indicate.
-  Introduceți în găurile executate două tuburi de plastic, folosind un ciocan.
-  Asigurați consola pe perete cu alte două șuruburi.

### Curățare și întreținere

-  **Asigurați-vă că blenderul mobil cu mâner este scos din priză înainte de a asambla sau a îndepărta accesoriile în vederea curățării sau întreținerii.**

Notă: Nu introduceți tija detașabilă în apă deoarece în timp acest lucru poate duce la spălarea lubrifianțului de pe rulmenți.

-  Spălați tija detașabilă sub un jet de apă, fără a folosi produse abrazive sau detergenți. După ce ați curățat tija detașabilă, așezați-o în poziție verticală astfel încât apa pătrunsă în interior să se poată scurge.

-  Spălați paharul, bolul, telul și lama cu apă caldă cu puțin detergent.

-  **Accesorii de amestecare, bolul și telul nu pot fi spălate în mașina de spălat vase deoarece componentele din plastic se deteriorează prin utilizarea prelungită a acestei proceduri de curățare.**

-  Deconectați unitatea motor. Ștergeți unitatea motorului cu o cârpă umedă. Nu imersați niciodată unitatea motor în apă pentru curățare, risc de șoc electric.

-  Uscați cu grijă.

-  **Atenție! Lamele sunt foarte ascuțite, a se manipula cu grijă.**

-  Reasamblați tija blenderului pe unitatea motorului apoi plasați ansamblul vertical în consola din perete (vezi Figura 6.) sau agățați-l pentru a economisi spațiu.

### Curățarea rapidă

Între diversele operațiuni, introduceți blenderul într-un pahar umplut pe jumătate cu apă și porniți-l pentru câteva secunde.

### Date tehnice

Voltaj:	230 V, 50 Hz
Putere:	400 W
Timp maxim de funcționare continuă:	1 minut

-  Acest aparat este în conformitate cu următoarele directive CE:

- Directiva cu privire la joasă tensiune 2006/95/EC
- Directiva EMC 89/336/EEC cu amendamentele 92/31/EEC și 93/68/EEC



## Уважаеми клиенти,

Прочетете внимателно тези инструкции за работа.

Най-важно е да спазвате инструкциите за безопасност на първите няколко страници на тези инструкции за работа! Запазете тези инструкции за работа за бъдещи справки. Ако е приложимо, предайте тези инструкции на следващия притежател на уреда.



Предупредителният триъгълник и/или ключовите думи (**Опасност!** **Предупреждение!**, **Внимание!**) акцентират върху информация, която е от особено значение за вашата сигурност и правилното функциониране на уреда. Тези инструкции трябва да се спазват задължително.



Този символ ви направлява стъпка по стъпка в работата на уреда.



След този символ получавате допълнителна информация и практически съвети по използване на уреда.



Съветите и инструкциите, касаещи икономически и екологично чистата употреба на уреда, са маркирани с четирилистна детелина.

## Описание на уреда (фигура 1)

- A Превключвател за скорост I
- B Превключвател за скорост II
- C Двигател
- D Накрайник за миксиране
- E Предпазител на ножа
- F Нож за миксиране
- G Кабел
- H Идентификационна табелка
- J Стенна конзола



## Инструкции за безопасност

Този уред отговаря на приетите технологични стандарти относно безопасността и Закона за безопасност на уредите. Въпреки това като производител ние ви препоръчваме да се

запознаете със следните инструкции за безопасност:

### Общи мерки за безопасност

- Този уред трябва да се свързва само към източник на електрозахранване, чието напрежение и честота съответстват на спецификациите на табелката с данни!
  - Никога не работете с уреда, ако:
    - кабелът е повреден,
    - корпусът е повреден.
  - Никога не дърпайте кабела, за да извадите щепсела от контакта.
  - За да избегнете опасност, ако кабелът на този уред е повреден, той трябва да се смени от производителя, отдела по обслужване на клиенти или подобен квалифициран персонал.
  - Ремонтите на уреда трябва да бъдат извършвани само от квалифициран сервизен персонал. В резултат на неправилен ремонт може да възникне сериозна опасност. Ако ремонтът стане наложителен, свържете се с отдела по обслужване на клиенти на вашия оторизиран дилър.
  - Производителят не е отговорен за никакви повреди, причинени от използване на уреда за цели, различни от правилната или предназначенията употреба.
  - Този уред не е предназначен за използване от хора (включително деца), които поради липса на знание или опит не са способни да работят с него по безопасен начин, или от хора (включително деца), чиито физически, сетивни или умствени възможности са намалени, освен ако лицето, отговорно за тях, им е показало как да работят с него безопасно и ги е надзиравало в началото.
- ### Безопасност за деца
- Този уред не е предназначен за употреба от лица (включително деца) с намалени физически, сетивни или умствени възможности, с недостатъчен опит и познания, освен ако не се наблюдават или са им дадени инструкции за употребата на уреда от лице, отговорно за тяхната безопасност.
  - Трябва да се надзирават децата, за да се гарантира, че няма да си играят с уреда.

- Никога не оставяйте уреда без надзор, когато е включен, и бъдете особено внимателни, когато наоколо има малки деца!
- **При използване на уреда:**
- **Пазете пръстите далеч от движещия се миксиращ нож. Ако не спазвате това може да се нараните!**
- Дръжте ръцете си и приборите извън съда по време на пасиране, за да намалите опасността от сериозни наранявания на хора или повреда на пасатора. Може да се използва стъргалка, но само когато пасаторът не работи.
- Никога не използвайте миксера, ако ръцете ви са мокри.
- Не използвайте този уред за разбъркване на бои (лакове, полиестери и т. н.) **Това може да доведе до експлозия!**
- Никога не използвайте уреда в гореща мазнина (**има опасност от пръскане и може да се изгорите**).
- Уредът трябва да се изключи и хранящият кабел да се извади, преди да се извършва почистване и поддръжка.
- Никога не почиствайте мотора на течаща вода и не го потапяйте във вода за чистене.
- Избягвайте да оставяте миксиращия накрайник да остава сух за повече от 15 секунди.
- **Миксиращият накрайник трябва да се поставя и изважда от уреда само когато той е изключен.**
- Пасаторът може да се използва за миксиране на храна във всяка подходяща купа. Стандартните домашни пластмасови купи са идеалният избор, ако са достатъчно дълбоки, закръглени и не се хлъзгат лесно.
- За да намалите опасността от нараняване, никога не поставяйте ножа върху основата, без да сте сложили правилно купата на мястото ѝ.
- Преди да пуснете уреда, се уверете, че капакът на кухненския робот е щракнал на мястото си.
- Никога не включвайте уреда, когато работният накрайник е в купата за миксиране с продуктите, които ще се обработват. Винаги изчаквайте накрайника да спре, преди да преместите купата.
- Не дръжте твърди предмети (напр. лъжици, ножове или телени прибори) срещу движещия се накрайник и не го докосвайте с ръце. Не смилайте твърди предмети, като ядки и твърди ледени кубчета, с пасатора. **Ако не спазвате това може да се нараните!**
- Уредът не може да се използва за разбиване на лед или за пасиране на твърди и сухи продукти, като например ядки, бонбони. В противен случай ще затъпите ножа.
- **Употребата на принадлежности, които не са препоръчани от производителя, може да доведе до нараняване на хора.**
- Използвайте уреда само по предназначение.
- Не съхранявайте уреда изправен, а го поставете легнал, в противен случай има опасност от злополука.
- Когато приключите работа с уреда, изключете го и извадете хранящия кабел от контакта.

## Изхвърляне



### Опаковъчни материали

Опаковъчните материали опазват околната среда и могат да се рециклират. Пластмасовите компоненти са идентифицирани с маркировки, напр. >PE<, >PS< и т. н. Изхвърлете опаковъчните материали в подходящи контейнери за битови отпадъци.



### Стар уред



Символът  върху продукта или върху неговата опаковка показва, че този продукт не трябва да се третира като домашните отпадъци. Вместо това, той трябва да бъде отнесен в подходящия пункт за рециклиране на електрическо и електронно оборудване. Чрез осигуряване на правилното изхвърляне на този продукт вие допринасяте за предотвратяване на потенциални

негативни последици за околната среда и човешкото здраве, които в противен случай могат да бъдат причинени от неправилно изхвърляне на този продукт. За по-подробна информация относно рециклирането на този продукт, обърнете се към местната градска управа, службата по извозване на домакински отпадъци или магазина, от който сте закупили продукта.

## Действие

Можете да използвате пасатора за:

- правене на миксирани напитки,
- миксиране на течности,
- ситно нарязване на плодове и зеленчуци,
- правене на емулсии (напр. майонеза, сосове, кремове, заливки и десерти на базата на млечни продукти),
- правене на пюре за зеленчукови супи и сварени бебешки храни,
- приготвяне на коктейли и шейкове.

## Подготовка за употреба

 Преди първото използване препоръчително е да почистите миксиращия накрайник от хигиенични съображения. Подсушете накрайника добре, преди да го използвате.

**Поставяне/премахване на миксиращия накрайник (фиг. 3)**

 Преди поставянето или изваждането на миксиращия накрайник, изключете пасатора и извадете щепсела от контакта!

 Поставете миксиращия накрайник в двигателя и го заключете, като завъртите в посока на часовниковата стрелка.

 За да го извадите, отключете накрайника, като завъртите в посока, обратна на часовниковата стрелка.

## Работа с пасатора

 Уредът може да работи до 1 минута, без да спира. След това трябва да се остави да изстине в продължение на 1 минута.

 **Важно: Ножовите са много остри, оперирайте внимателно с тях. Проверете дали ръчният пасатор е изключен от контакта, преди да монтирате или сваляте приставките.**

 Поставете пасатора дълбоко в купата и натиснете превключвател А (за скорост I) или превключвател В (за скорост II) (фиг. 3).

Сартирайте всички типове обработка при скорост I. Това ще предотврати разпръскването на прахообразните и течни храни.

Леки движения нагоре и надолу с пасатора са най-ефикасни при работа с хранителните материали. Уверете се, че:

- миксиращият накрайник никога не е потопен повече от две трети в материала,
- миксиращата купа никога не е повече от две трети пълна (за да избегнете опасност от разливане).

## Работа с кухненския робот (ESTM1155) Фигура 4.

 Максималната продължителност на непрекъснатата работа при висока скорост не може да бъде повече от 1 минута, като между всеки два последователни цикъла трябва да има 1 минута почивка.

 Поставете купата на кухненския робот на чиста, равна повърхност.

 Монтирайте ножа от неръждаема стомана в купата на кухненския робот, както е показано в позиция А.

 Поставете храната в купата на кухненския робот.

 **Забележка: отстранете кокалите от месото, нарежете на малки парчета (приблизително 10 – 15 мм), след това поставете месото в купата – при всяко пасиране максималното количество месо не трябва да надвишава 200 г.**

 Прикрепете капака към купата на кухненския робот и го завъртете по посока на часовниковата стрелка, докато щракне на мястото си (вж. позиция В). Завъртете капака на противоположната посока, за да го свалите.

 Пъхнете горната част на кухненския робот в отвора на капака и го завъртете по посока на часовниковата стрелка, докато щракне (вж. позиция С).

 Включете уреда в контакта и натиснете ключа, за да започнете работа.

 За да спрете уреда, отпуснете ключа в горната част на моторния блок.

 **Внимание: За да намалите опасността от нараняване, никога не поставяйте ножа върху основата, без да сте сложили правилно купата на мястото ѝ.**

Преди да пуснете уреда, се уверете, че капакът на кухненския робот е щракнал на мястото си.

## Работа с уреда за разбиване на белтъци (ESTM1155) Фигура 5.

 Максималната продължителност на непрекъснатата работа при висока скорост не може да бъде повече от 1 минута, като между всеки два последователни цикъла трябва да има 1 минута почивка.

 За да монтирате уреда за разбиване на белтъци към моторния блок, завъртете моторния блок по посока на часовниковата стрелка, докато го затегнете. За да го свалите, завъртете в противоположната посока (вж. позиция А).

 Включете ръчния пасатор към контакта.

 Поставете белтък в чашата. По принцип достатъчни са два белтъка (вж. позиция В).

 Спуснете ръчния пасатор в храната и натиснете ключа в горната част на моторния блок (вж. позиция С).

 За да спрете ръчния пасатор, отпуснете ключа в горната част на моторния блок.

## Поставяне на стенна скоба Фигура 6.

Можете да поставите стенна скоба по следния начин:

 Пробийте два еднакви отвора в стената и стриктно спазвайте показаните размери.

 Забийте с чук два пластмасови дюбела в тях.

 Закрепете скобата към стената с два винта.

## Почистване и поддръжка

 **Проверете дали ръчният пасатор е изключен от контакта, преди да монтирате или сваляте приставките за почистване или поддръжка.**

Забележка: Не потапяйте подвижната приставка на пасатора във вода, тъй като с течение на времето смазването на лагерите може да се отбие.

 Измивайте подвижната приставка под течаща вода, без да използвате миялни или абразивни почистващи препарати. След като приключите с почистването на подвижната приставка я поставете в изправено положение, така че, ако в нея е попаднала вода, тя да може да се отцеди.

 Измийте чашата, купата, уредът за разбиване на белтъци и пасатора в топла сапунена вода.

 **Не се препоръчва миксиращият накрайник, купата и уредът за разбиване на белтъци да се слагат в съдомиялна машина, тъй като пластмасовите компоненти се повреждат при продължително използване на съдомиялна машина.**

 Изключете моторния блок. Избършете моторния блок с влажна кърпа. Никога не го потапяйте във вода поради опасност от електрически удар.

 Подсушете го напълно.



**Внимание: Ножовете са много остри, оперирайте внимателно с тях.**



Монтирайте отново приставката на пасатора към моторния блок и след това го поставете в изправено положение в стенната скоба (вж. фигура 6.) или го окачете, за да спестите място.

## Бързо почистване:

Между изпълнението на различните задачи задръжте ръчния пасатор в чаша, наполовина пълна с вода, и го включете за няколко секунди.

## Технически данни

Напрежение на мрежата: 230 V, 50 Hz

Консумация на ел. енергия: 400 W

Максимално време на непрекъсната работа: 1 минута



; Тези уреди са съобразени със следните ЕС Директиви:

- Директива за нисък волтаж 2006/95/ЕС
- EMC Директива 89/336/ЕЕС с изменение 92/31/ЕЕС и 93/68/ЕЕС

## Шановний покупець!

Будь ласка, уважно прочитайте цю інструкцію з експлуатації.

Насамперед, будь ласка, додержуйтесь інструкцій з безпеки, наданих на перших сторінках даної інструкції з експлуатації!

Будь ласка, зберігайте інструкції з експлуатації, щоб мати можливість звертатися до них надалі. За можливості передавайте ці інструкції наступному власникові побутової техніки.



Попереджувальний знак у формі трикутника й/або ключові слова **(Небезпечно!, Обережно!, Важливо!)** повинні привернути Вашу увагу до інформації, що є важливою для Вашої безпеки або правильного функціонування побутової техніки. Необхідно, щоб ця інформація знаходилася на видному місці.



Такий символ означає, що Вам надається покрокова інструкція з експлуатації Вашого побутового приладу.



Поруч із таким символом Ви побачите додаткову інформацію й практичні підказки щодо використання побутового приладу.



Поруч зі знаком у вигляді конюшини Ви знайдете підказки й інформацію щодо економічного й екологічно чистого використання приладу.

## Опис приладу (Малюнок 1)

- A Перемикач швидкості I
- B Перемикач швидкості II
- C Рухома частина
- D Змішувальний інструмент
- E Огородження лопастей
- F Змішувальні лопасті
- G Кабель живлення
- H Табличка з технічними даними
- J Настінне кріплення



## Правила техніки безпеки

Даний прилад відповідає прийнятим технологічним стандартам відносно безпеки й вимогам законодавства України щодо безпеки приладів. Проте, як

виробник, ми вважаємо своїм обов'язком ознайомити Вас із наступними правилами техніки безпеки.

### Загальна безпека

- Допускається вмикання приладу лише до мережі з напругою і частотою, що відповідають специфікації на табличці з технічними даними на нижній частині приладу (H)!
- Підключення приладу допускається винятково в штепсельну розетку, установлену відповідно до прийнятих норм.
- Не купуйте прилад у випадку, якщо:
  - його кабель ушкоджений,
  - його корпус ушкоджений.
- Не витягайте штепсельну вилку з розетки за кабель.
- У випадку ушкодження кабелю живлення, щоб уникнути одержання травми, необхідна його заміна виробником, його сервісним представником або кваліфікованим персоналом.
- Не використовуйте чайник, якщо він падав або має очевидні сліди ушкоджень.
- Ремонтні роботи стосовно даного приладу можуть проводитися винятково кваліфікованими фахівцями з технічного обслуговування. Неправильний ремонт може стати причиною виникнення значної небезпеки. У випадку виникнення необхідності ремонту варто зв'язатися з авторизованим сервісним центром або Вашим уповноваженим дилером.

### Безпека дітей

- Цей прилад не призначений для використання особами (включно з дітьми) з обмеженими фізичними, сенсорними або розумовими здібностями, без належного досвіду та знань, якщо за ними не наглядає чи не інструктує щодо користування приладом особа, відповідальна за їх безпеку.
- Необхідно наглядати, щоб із приладом не гралися діти.
- Не залишайте ввімкнений міксер без догляду й будьте особливо уважні в присутності дітей!

## Зауваження при використанні приладу

- Не допускайте попадання пальців в обертівні змішувальні лопасті. Це може стати причиною травми!
- Не запихайте руки та посуд у контейнер під час змішування для запобігання ризику завдання серйозних ушкоджень людям або пошкодження блендера. Шкребок можна використовувати лише тоді, коли блендер вимкнений.
- Не користуйтеся міксером мокрими руками.
- Не використовуйте прилад для змішування фарб (лаків, поліестрів тощо). Це може стати причиною вибуху!
- Не використовуйте прилад для змішування гарячого жиру (існує небезпека розбризкування й ви можете одержати опіки).
- Перед проведенням будь-якого чищення або обслуговування необхідно вимкнути прилад і відключити кабель живлення від мережі.
- Не очищайте рухоми частину під проточною водою й не занурюйте її для миття у воду.
- Уникайте холостого ходу пристрою для змішування більше 15 секунд.
- Установку і знімання інструмента, що змішує, необхідно здійснювати при вимкненому приладі.
- Міксер можна використовувати для змішування харчових продуктів у будь-якому підходящому посуді. Найкраще для цієї мети підходять стандартні побутові пластикові ємності для змішування, досить глибокі, округлі й такі, що мають нековзну поверхню.
- Для зменшення ризику ураження ніколи не розташовуйте робоче лезо на базі, не встановивши чашу належним чином у потрібне місце.
- Перед експлуатацією приладу переконайтеся, що кришку різачка надійно зафіксовано в потрібному місці.
- Не вмикайте прилад до занурення робочого пристрою в посуд для змішування зі змішуваними продуктами. Перед витяганням міксера з ємності дочекайтеся його повної зупинки.
- Не наближайте будь-які тверді об'єкти (такі як ложки, ножі або збивачки) до

пристрою, що рухається, і не доторкайтеся до нього руками. Прилад не можна використовувати для подрібнення льоду або змішування твердих і сухих речовин, наприклад горіхів або льодяників. В іншому разі лезо може затупитися.

- **Використання nereкомендованого виробником допоміжного приладдя може призвести до травм користувачів.**
- Використовуйте прилад лише за призначенням.
- Не встановлюйте прилад для зберігання вертикально, це може стати причиною нещасного випадку. Завжди кладіть міксер горизонтально.
- По закінченні роботи із приладом вимкніть його й відключіть кабель живлення від мережі.

## Утилізація



### Пакувальний матеріал

Пакувальні матеріали є екологічно чистими й можуть бути повторно використані. Пластикові деталі позначені маркуванням, наприклад, >PE<, >PS< і т.д. Будь ласка, викидайте пакувальні матеріали у відповідний контейнер комунальних організацій для ліквідації відходів.



### Старі прилади

Символ  на продукт або на його упакуванні означає, що даний продукт не підлягає утилізації як побутове сміття. Замість цього необхідна його передача у відповідний пункт збору для переробки електричного й електронного устаткування. Забезпечуючи правильну утилізацію даного продукту, Ви допомагаєте запобігти потенційним негативним наслідкам для навколишнього середовища й здоров'я людей, причиною яких може стати неправильне поводження з відходами даного продукту. Для одержання докладнішої інформації про переробку даного продукту, будь ласка, зв'яжіться з Вашою місцевою міською адміністрацією, представником Вашої служби утилізації побутового сміття або з крамницею, де Ви придбали продукт.

## Експлуатація

Міксер можна використати для

- приготування змішаних напоїв,
- змішування рідин,
- подрібнювання фруктів й овочів,
- приготування емульсій (наприклад, майонезу, соусів, кремів, начинок і десертів на основі молочних продуктів),
- приготування пюре для овочевих супів і дитячого харчування,
- приготування коктейлів і шейків.

## Підготовка до використання

**i** Перед першим використанням, з міркувань гігієни, бажано помити інструмент для змішування. Перед використанням інструмента для змішування його необхідно добре просушити.

### Встановлення /знімання інструмента для змішування (Малюнок 3)

**!** Перед встановленням або зніманням інструмента для змішування вимкніть міксер і відключіть кабель живлення від мережі!

**☞** Вставте інструмент для змішування у рухому частину й зафіксуйте його поворотом за годинниковою стрілкою.

**☞** Для знімання звільніть інструмент для змішування поворотом проти годинникової стрілки.

## Робота із міксером

**!** Даний прилад призначений для безперервної роботи не більше 1 хвилини. Після кожної хвилини роботи необхідно надати приладу час на охолодження близько 1 хвилини.

**☞** **Важливо: Леза надзвичайно гострі. Поводьтеся з ними обережно.** Переконайтеся, що ручний блендер вимкнено з розетки перед збиранням або від'єднанням насадок.

Глибоко занурте міксер у ємність для змішування, після чого натисніть на перемикач А (для швидкості I або перемикач В (для швидкості II) (Малюнок 3).

**i** Всі типи обробки починайте зі швидкості I, щоб уникнути розбризкування рідин і порошкових продуктів.

Легкими вертикальними зворотно-поступальними рухами забезпечте найкращу обробку продуктів, що змішують. Переконайтеся, що:

- інструмент для змішування, занурений у продукт як мінімум на дві третини своєї довжини,
- ємність для змішування заповнена не більше ніж на дві третини об'єму (щоб уникнути розбризкування).

## Робота з різаком (ESTM1155) Рисунок 4.

**!** Максимальна тривалість використання за найвищої швидкості за один раз не може перевищувати 1 хвилину. Між двома циклами підряд необхідно зробити паузу тривалістю в 1 хвилину.

**☞** Покладіть чашу різака на чисту рівну поверхню.

**☞** Вставте лезо з нержавіючої сталі в чашу різака, як показано на малюнку А.

**☞** Покладіть продукти в чашу різака.

**Примітка: Від'єднайте від м'яса кістки, поріжте м'ясо на маленькі шматочки (приблизно 10-15 мм завширшки), а потім покладіть м'ясо в чашу. За раз можна змішувати м'ясо вагою не більше 200 г.**

**☞** Помістіть кришку на чашу різака та поверніть її за годинниковою стрілкою, доки вона не зафіксується (див. малюнок Б). Щоб зняти кришку, поверніть її у зворотньому напрямку.

**☞** Вставте верхню частину різака в отвір на його кришці і поверніть за годинниковою стрілкою до фіксації (див. малюнок В).

**☞** Увімкніть прилад у розетку та натисніть кнопку для початку роботи.







**☞** Щоб вимкнути прилад, натисніть кнопку на верхній частині електродвигуна.

**!** **Увага! Для зменшення ризику ураження ніколи не розташовуйте робочий ніж на базі, не встановивши чашу належним чином у потрібне місце.**

**Перед експлуатацією приладу переконайтеся, що кришку різака надійно зафіксовано в потрібному місці.**





## Експлуатація збивача яєчного білка (ESTM1155) Рисунок 5.

-  Максимальна тривалість використання за найвищої швидкості за один раз не може перевищувати 1 хвилину. Між двома циклами підряд необхідно зробити паузу тривалістю в 1 хвилину.
-  Щоб зібрати збивач яєчного білка з електродвигуном, поверніть електродвигун за годинниковою стрілкою, доки він не зафіксується. Щоб від'єднати його, поверніть збивач у зворотньому напрямку (див. малюнок А).
-  Увімкніть ручний блендер у розетку.
-  Покладіть яєчний білок у чашку. Зазвичай достатньо двох білків (див. малюнок Б).
-  Опустіть лівий блендер у продукт і натисніть кнопку на верхній частині електродвигуна (див. малюнок В).
-  Щоб вимкнути ручний блендер, натисніть кнопку на верхній частині електродвигуна.

## Фіксація настінного кронштейна Рисунок 6.

Настінний кронштейн можна прикріпити таким чином:

-  Просвердліть два отвори у стіні, чітко дотримуючись вказаного розміру.
-  Забийте у них дві пластикових трубки за допомогою молотка.
-  Закріпіть кронштейн на стіні двома гвинтами.

## Чищення та догляд

-  **Переконайтеся, що ручний блендер вимкнено з розетки перед збиранням або від'єднанням насадок для чищення або догляду за ними.**

Примітка: не занурюйте знімну основу блендера у воду, оскільки з часом може змитися мастило на підшипниках.

-  Мийте знімну основу під протічною водою, не використовуючи абразивних очищувачів або миючих засобів. Завершивши чищення знімної основи, розташуйте її вертикально, щоб витекла вода, яка могла потрапити всередину.

-  Мийте чашку, збивач, чашу та лезо в теплій мильній воді.

-  **Не рекомендовано мити насадку для змішування, чашу та збивач у посудомийці, оскільки якість пластмасових компонентів погіршується через тривале використання посудомийки для їх чищення.**

-  **Вимкніть електродвигун.** Протирайте електродвигун вологою тканиною. Ніколи не занурюйте його у воду для чищення, оскільки це може призвести до ураження електричним струмом.

-  Ретельно витирайте електродвигун.

-  **Увага! Леза надзвичайно гострі. Поводьтеся з ними обережно.**

-  Розберіть корпус блендера до електродвигуна, а потім розташуйте його вертикально на настінному кронштейні (див. Рисунок 6) або повісьте для економії місця.

## Швидке чищення

Між використаннями помістіть ручний блендер у ємність, наполовину заповнену водою, і ввімкніть на кілька секунд.

## Технічні дані

Напруга у мережі: 230 В, 50 Hz  
Енергоспоживання: 400 Вт  
Максимальна тривалість безперервної роботи: 1 хвилину

-  Даний прилад відповідає наступним Європейським Директивам:

- Директива про низьку напругу 2006/95/EC
- Директива про електромагнітну сумісність 89/336/EEC з виправленнями 92/31/EEC й 93/68/EEC





*Thinking of you*  
 **Electrolux**