

B3191-5

Notice d'utilisation

Four électrique
encastrable

Nous vous remercions d'avoir choisi l'un de nos produits de qualité.

Afin de garantir une performance optimale et constante de votre appareil, veuillez lire attentivement cette notice d'utilisation. Il vous permettra d'utiliser correctement et efficacement toutes les fonctions de l'appareil. Nous vous recommandons de conserver cette notice à proximité pour une utilisation rapide et optimale. Si l'appareil devez être vendu ou cédé à une autre personne, assurez-vous que la notice d'utilisation l'accompagne.

Nous vous souhaitons beaucoup de plaisir avec votre nouvel appareil.

Sommaire

Consignes de sécurité	2	Annulation des fonctions de l'horloge	8
Sécurité des enfants	2	Conseils utiles	8
Consignes de sécurité pour l'installation	3	Intérieur de la porte	8
Sécurité électrique	3	Cuisson	8
Sécurité pendant l'utilisation	3	Rôtir	12
Description de l'appareil	4	Cuisson au grill	13
Description de l'appareil	4	Conserves	14
Accessoires du four	5	Séchage	15
Avant la première utilisation	5	Durée de décongélation	16
Premier nettoyage	5	Entretien et nettoyage	17
Réglage de l'heure du jour	5	Voûte du four	17
Utilisation quotidienne	5	Glissières	18
Mise en fonctionnement/à l'arrêt du four	5	Eclairage du four	18
Ventilateur de refroidissement	6	Porte et vitres du four	19
Fonctions du four	6	En cas d'anomalie de fonctionnement	20
Insertion des accessoires du four	6	Mise au rebut	21
Afficheur	7	Service Après-vente et pièces de rechange	21
Réglage des fonctions de l'horloge	7		

Sous réserve de modifications



Consignes de sécurité

Sécurité des enfants

- Cet appareil n'est pas destiné à être utilisé par des enfants ou des personnes dont les capacités physiques, sensorielles ou mentales, ou le manque d'expérience et de connaissance les empêchent d'utiliser l'appareil sans risque lorsqu'ils sont sans surveillance ou en l'absence d'instruction d'une personne responsable qui puisse leur assurer une utilisation de l'appareil sans danger.
- Activez la sécurité enfants en présence d'enfants. La sécurité enfants empêche les enfants de mettre l'appareil involontairement en fonctionnement.

Consignes de sécurité pour l'installation

- Le branchement de l'appareil est du ressort exclusif d'un électricien agréé. Si vous ne faites pas appel à un électricien qualifié, les éventuels dommages dus à une mauvaise installation ne seront pas couverts par la garantie.
- Suivez les consignes de sécurité pour l'installation au chapitre "Installation".

Sécurité électrique

- Le branchement de l'appareil est du ressort exclusif d'un électricien agréé.
- Suivez les consignes de sécurité pour l'installation au chapitre "Installation".

Risque d'incendie.

- Soyez prudent au moment d'ouvrir la porte. Si vous utilisez des ingrédients contenant de l'alcool lors d'une cuisson, un mélange d'alcool et d'air facilement inflammable peut éventuellement se former. Risque d'incendie.
- Ne manipulez pas d'objets incandescents ou provoquant des étincelles ou du feu. Risque d'incendie.
- Ne stockez pas d'objets inflammables dans le four. Risque d'incendie.

Sécurité pendant l'utilisation



L'usage du four peut provoquer des modifications de la couleur du revêtement en émail qui n'influent aucunement la performance de l'appareil s'il est utilisé dans des conditions normales ou conformément aux instructions d'utilisation. De ce fait, elles ne constituent pas une malfaçon entrant dans le cadre de la garantie.

- N'utilisez l'appareil que pour cuire et rôtir des aliments.
- Faites attention lors du raccordement d'appareils électriques aux prises de courant situées à proximité de l'appareil. Veillez à ce que les câbles d'alimentation électrique ne se coincent pas dans la porte du four chaud.
- Pendant l'utilisation, l'intérieur de l'appareil devient chaud. Risque de brûlure.
- Ne recouvrez pas jamais de feuilles d'aluminium directement en contact avec la sole de votre four, ceci entraînerait une détérioration de l'émail ou de l'appareil.
- Ne placez jamais d'ustensile, plat ou accessoire directement en contact avec la sole de votre four, ceci entraînerait une détérioration de l'émail ou de l'appareil.
- Ne versez jamais d'eau chaude directement dans l'appareil. Cela pourrait endommager l'émail et provoquer des décolorations.
- Pour faire cuire des gâteaux très juteux, utilisez une lèche-frite. Dans le cas contraire, les jus de fruits qui s'égouttent laissent des taches qui sont ensuite indélébiles.
- Ne forcez pas pour ouvrir la porte de l'appareil.
- Faites attention lorsque vous retirez ou remettez les vitres en place.
- Ne conservez pas d'aliments humides dans le four. Cela pourrait endommager l'émail du four.
- Ne conservez pas d'aliments non couverts dans le four après l'arrêt de la ventilation. De l'humidité peut se déposer dans l'enceinte du four ou sur les vitres de la porte et atteindre le meuble.

Entretien et Nettoyage

- Avant de procéder au nettoyage, l'appareil doit être mis à l'arrêt et froid.

- Ne nettoyez pas l'appareil avec un nettoyeur à vapeur ou haute pression.
- N'utilisez pas de produits abrasifs, de grattoir métallique ou d'objets tranchants ou pointus pour nettoyer la vitre ou les verres de la porte du four. Vous risquez de rayer la surface du verre. La vitre pourrait se briser et voler en éclats.

Description de l'appareil

Description de l'appareil

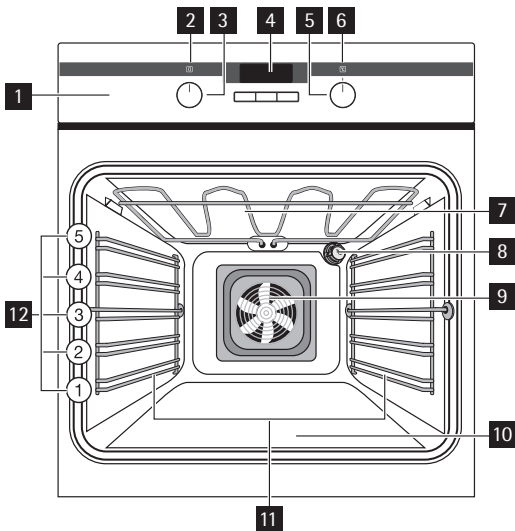

- 1** Bandeau de commande
- 2** Voyant Marche
- 3** Sélecteur de fonctions du four
- 4** Affichage
- 5** Thermostat
- 6** Voyant du thermostat
- 7** Résistance
- 8** Eclairage du four
- 9** Ventilateur
- 10** Sole
- 11** Glissières, amovibles
- 12** Positions des gradins

Accessoires du four

- **Grille du four**

Elle permet de poser les plats (rôtis, gratins), les moules à pâtisserie et de faire des grillades.

- **Plateau multi-usages**

Pour gâteaux et biscuits.

- **Lèche-frite**

Elle est utilisée pour cuire et rôtir ou recueillir le jus des grillades.

Avant la première utilisation

Premier nettoyage

- Retirez tous les accessoires de l'appareil.
- Nettoyez l'appareil avant de l'utiliser pour la première fois.



ATTENTION

N'utilisez pas de détergents abrasifs ! Vous risqueriez d'endommager la surface. Reportez-vous au chapitre "Entretien et nettoyage".

Réglage de l'heure du jour



Le four ne fonctionne que si l'heure du jour est réglée.

Lorsque vous branchez l'appareil ou en cas de coupure de courant, le symbole de l'heure clignote automatiquement.

Réglez l'heure du jour à l'aide de la touche "+" ou "-".

Après 5 secondes environ, le symbole cesse de clignoter et l'heure du jour réglée s'affiche.



Pour modifier l'heure, aucune fonction automatique (Durée I→I ou Fin →|) ne doit être activée en même temps.

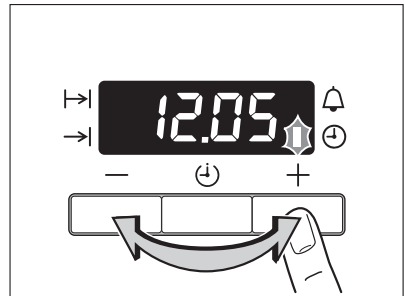

Utilisation quotidienne



Pour utiliser le four, enfoncez la manette rétractable. La manette ressort.

Mise en fonctionnement/à l'arrêt du four

1. Tournez le sélecteur de fonctions du four sur la fonction désirée.
2. Tournez le thermostat sur la température désirée.

Le voyant Marche s'allume lorsque le four est en fonctionnement.

Le voyant du thermostat s'allume lorsque la température du four augmente.

- Pour mettre à l'arrêt le four, tournez le sélecteur de fonctions du four et le thermostat sur la position arrêt.

Ventilateur de refroidissement

Le ventilateur de refroidissement s'enclenche automatiquement afin de maintenir les parois de l'appareil froides. Lorsque le four est mis à l'arrêt, le ventilateur de refroidissement continue à fonctionner jusqu'à ce que l'appareil refroidisse.

Fonctions du four

	Fonction du four	Application
	Allumé	Cette fonction permet d'éclairer l'intérieur du four.
	Multichaleur	Pour cuire au maximum sur deux niveaux du four en même temps. Réduisez les températures du four (20-40 °C) par rapport à la cuisson traditionnelle. Pour sécher des aliments.
	Cuisson Tradition	Pour cuire et rôtir sur un seul niveau.
	Chaleur De Sole	Pour cuire des gâteaux au fond croustillant et préserver les aliments.
	Décongélation	Pour décongeler des aliments surgelés.
	Gril	Pour faire griller des aliments peu épais au centre de la grille et faire des toasts.
	Maxi Gril	Pour faire griller des aliments peu épais en grandes quantités et faire des toasts.
	Turbo Gril	Pour rôtir de gros morceaux de viande ou des volailles sur un seul niveau. Également pour gratiner.

Insertion des accessoires du four

Introduisez les accessoires coulissants, de manière à ce que les doubles rebords se trouvent à l'arrière du four, face vers le bas. Poussez les accessoires coulissants entre les barres d'insertion d'un des gradins choisi.



La lèchefrite et les grilles du four possèdent des doubles rebords. Ces rebords, ainsi que la forme des guides d'insertion empêchent les accessoires du four de basculer.

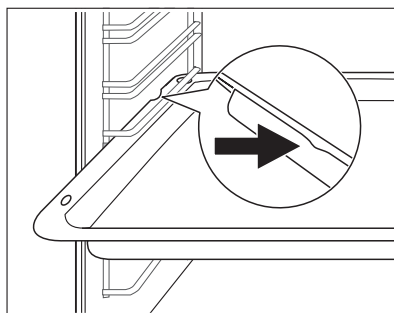

Utilisation simultanée de la grille et de la lèche-frite

Posez la grille sur la lèche-frite. Poussez la lèche-frite entre les barres d'insertion d'un des gradins choisis.

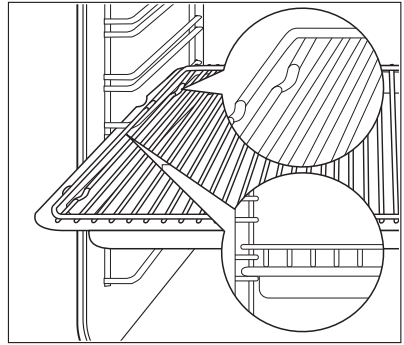

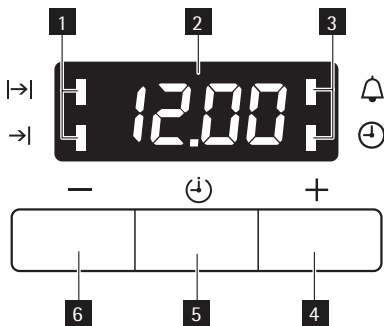

Afficheur



- 1 Symboles des fonctions
- 2 Affichage de l'heure
- 3 Symboles des fonctions
- 4 Touche " + "
- 5 Touche de sélection de la fonction
- 6 Touche " - "



Réglage des fonctions de l'horloge

- Appuyez plusieurs fois sur la touche Sélection jusqu'à ce que le symbole de la fonction souhaitée clignote.
- Pour régler le minuteur , Durée  ou Fin , utilisez la touche " + " ou " - ".

Le voyant de la fonction correspondante s'allume.

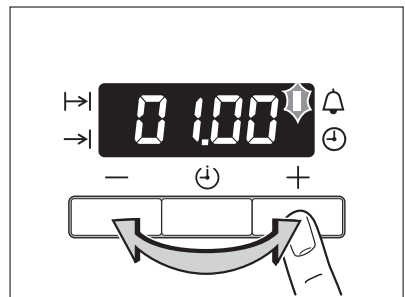

Dès que la durée est écoulée, le voyant de la fonction clignote et un signal retentit pendant 2 minutes.







Avec les fonctions Durée  et Fin , le four se met à l'arrêt automatiquement.

- Appuyez sur n'importe quelle touche pour arrêter le signal.

Fonction de l'horloge	Application
	Heure du jour
	Affiche l'heure. Pour régler, modifier ou vérifier l'heure.

Fonction de l'horloge		Application
	Compte-minutes	Pour régler le minuteur. Un signal retentit lorsque la durée est écoulée. Cette fonction est sans effet sur le fonctionnement du four.
	Durée	Pour régler la durée de fonctionnement du four.
	Fin	Pour régler l'heure d'arrêt d'une fonction du four.

 Les fonctions Durée  et Fin  peuvent être utilisées simultanément, pour mettre le four en fonctionnement ou à l'arrêt automatiquement à une heure différée. Dans ce cas, réglez Durée , puis Fin .

Annulation des fonctions de l'horloge

1. Appuyez plusieurs fois sur la touche Sélection jusqu'à ce que le symbole de la fonction souhaitée clignote.
2. Appuyez sur la touche " - " et maintenez-la appuyée.
La fonction de l'horloge s'éteint après quelques secondes.

Conseils utiles

Intérieur de la porte

Vous trouverez les informations sur le nombre de gradins à l'intérieur de la porte du four.

Cuisson

Consignes générales

- Votre nouveau four peut cuire les aliments d'une manière complètement différente de celle de votre ancien appareil. Adaptez vos réglages habituels (température, temps de cuisson, etc.) et niveaux de gradins aux recommandations fournies dans les tableaux suivants.
- Avec des temps de cuisson plus longs, vous pouvez mettre à l'arrêt le four une dizaine de minutes avant la fin du temps de cuisson afin de profiter de la chaleur résiduelle.

Lorsque des aliments surgelés sont déposés à même le plateau multi-usages, celui-ci peut se déformer en cours de cuisson. Une fois refroidi, le plateau retrouvera sa forme d'origine.

Conseils relatifs aux tableaux de cuisson

- Nous vous recommandons de régler la valeur de la température la plus basse lors de la première utilisation.
- Si vous ne trouvez pas d'informations concrètes pour l'une de vos recettes personnelles, prenez exemple sur un aliment similaire à cuire.
- La cuisson de gâteaux sur un plateau multi-usages ou dans des moules sur plusieurs niveaux peut prolonger la durée de cuisson de 10 à 15 minutes.
- Les gâteaux placés sur plusieurs niveaux peuvent commencer par brunir avec une rapidité différente. Dans ce cas, ne modifiez pas la température. Les différences s'estompent pendant le processus de cuisson.











Cuisson sur un gradin - Cuisson dans des moules

Type de cuisson	Fonction du four		Gradin	Température (°C)	Durée (h:min)
Kouglof ou brioche		Multichaleur	1	150 - 160	0:50 - 1:10
Gâteaux sablés/cake		Multichaleur	1	140 - 160	1:10 - 1:30
Gâteau de Savoie		Multichaleur	1	140	0:25 - 0:40
Gâteau de Savoie		CUISSON TRADITION	1	160	0:25 - 0:40
Fond de tarte - pâte brisée ¹⁾		Multichaleur	3	170-180	0:10 - 0:25
Fond de tarte - biscuit de Savoie		Multichaleur	3	150 - 170	0:20 - 0:25
Tarte aux pommes		CUISSON TRADITION	1	170 - 190	0:50 - 1:00
Tarte aux pommes (2 moules, Ø 20 cm, décalés en diagonale)		Multichaleur	1	160	1:10 - 1:30
Tarte aux pommes (2 moules, Ø 20 cm, décalés en diagonale)		CUISSON TRADITION	1	180	1:10 - 1:30
Tarte salée (par ex., quiche lorraine)		Multichaleur	1	160 - 180	0:30 - 1:10
Gâteau au fromage blanc		CUISSON TRADITION	1	170 - 190	1:00 - 1:30

1) Préchauffez le four

Cuisson sur un gradin - Gâteaux/pains/viennoiseries sur plaques







Type de cuisson	Fonction du four		Gradin	Température (°C)	Durée (h:min)
Brioche tressée/en couronne		CUISSON TRADITION	3	170 - 190	0:30 - 0:40
Gâteau de Noël fourré ¹⁾		CUISSON TRADITION	3	160 - 180	0:40 - 1:00
Pain (pain de seigle)		CUISSON TRADITION	1		
- d'abord ¹⁾				230	0:25
- ensuite				160 - 180	0:30 - 1:00
Profiteroles/éclairs ¹⁾		CUISSON TRADITION	3	160 - 170	0:15 - 0:30
Biscuit roulé ¹⁾		CUISSON TRADITION	3	180 - 200	0:10 - 0:20





Type de cuisson	Fonction du four	Gratin	Température (°C)	Durée (h:min)
Crumble sec	 Multichaleur	3	150 - 160	0:20 - 0:40
Gâteau au beurre et aux amandes / tartes au sucre ¹⁾	 CUISSON TRADITION	3	190 - 210	0:15 - 0:30
Gâteau aux fruits (pâte levée / biscuit de Savoie) ²⁾	 Multichaleur	3	150	0:35 - 0:50
Gâteau aux fruits (pâte levée / biscuit de Savoie) ²⁾	 CUISSON TRADITION	3	170	0:35 - 0:50
Gâteau aux fruits (pâte sablée)	 Multichaleur	3	160 - 170	0:40 - 1:20
Gâteau à pâte levée à garniture délicate (par ex. fromage blanc, crème, crème anglaise) ¹⁾	 CUISSON TRADITION	3	160 - 180	0:40 - 1:20
Pizza (bien garnie) ¹⁾²⁾	 Multichaleur	1	180 - 200	0:30 - 1:00
Pizza (fine) ¹⁾	 Multichaleur	1	200 - 220	0:10 - 0:25
Pain sans levain	 Multichaleur	1	200 - 200	0:08 - 0:15
Tartes flambées (Suisse)	 Multichaleur	1	180 - 200	0:35 - 0:50

1) Préchauffez le four

2) Utilisez le plateau multi-usages

Cuisson sur un gratin - Biscuits

Type de cuisson	Fonction du four	Gratin	Température (°C)	Durée (h:min)
Biscuits à pâte brisée	 Multichaleur	3	150 - 160	0:06 - 0:20
Petits sablés à la douille	 Multichaleur	3	140	0:20 - 0:30
Petits sablés à la douille ¹⁾	 CUISSON TRADITION	3	160	0:20 - 0:30
Biscuits de Savoie	 Multichaleur	3	150 - 160	0:15 - 0:20
Pâtisseries à base de blancs d'œufs, meringues	 Multichaleur	3	80 - 100	2:00 - 2:30
Macarons	 Multichaleur	3	100 - 120	0:30 - 0:60
Petits gâteaux à la levure	 Multichaleur	3	150 - 160	0:20 - 0:40

Type de cuisson	Fonction du four	Gradin	Température (°C)	Durée (h:min)
Petits feuilletés ¹⁾	 Multichaleur	3	170 - 180	0:20 - 0:30
Petits pains ¹⁾	 Multichaleur	3	160	0:20 - 0:35
Petits pains ¹⁾	 CUISSON TRADITION	3	180	0:20 - 0:35
Petits cakes (20 / plaque) ¹⁾	 Multichaleur	3	140	0:20 - 0:30
Petits cakes (20 / plaque) ¹⁾	 CUISSON TRADITION	3	170	0:20 - 0:30

1) Préchauffez le four

Conseils pour Pâtisserie - Pain





Résultat de la cuisson	Cause possible	Solution
Le fond du gâteau n'a pas suffisamment brun	Mauvais niveau d'enfournement	Placez le gâteau sur un gradin inférieur
Le gâteau se désagrège (il devient pâteux, s'arrondit, de l'eau s'écoule)	Température de cuisson trop élevée	Utilisez un niveau de puissance inférieur
Le gâteau se désagrège (il devient pâteux, s'arrondit, de l'eau s'écoule)	Temps de cuisson trop court	Réglez un temps de cuisson plus long N'augmentez pas les températures pour diminuer les temps de cuisson
Le gâteau se désagrège (il devient pâteux, s'arrondit, de l'eau s'écoule)	Pâte trop liquide	Diminuez la quantité de liquide. Vérifiez les temps de malaxage, surtout si vous utilisez un robot ménager pour mélanger
Le gâteau est trop sec	Température du four trop basse	Augmentez la température du four
Le gâteau est trop sec	Durée de cuisson est trop longue	Réduisez le temps de cuisson
Le gâteau ne brunit pas uniformément	La température du four est trop élevée et la durée de cuisson est trop courte	Diminuez la température du four et allongez le temps de cuisson
Le gâteau ne brunit pas uniformément	Malaxage pas uniforme	Étalez le mélange de façon homogène sur la plaque de cuisson
Le gâteau n'est pas cuit à la fin de la durée de cuisson	Température de cuisson trop basse	Augmentez légèrement la température de cuisson

Rôtir

Plats à rôtir

- Utilisez des plats résistant à la chaleur pour rôtir (veuillez lire les consignes du fabricant).
- Vous pouvez cuire les gros rôtis directement sur la grille en plaçant la lèche-frite au-dessous (si le four en est équipé).
- Nous vous conseillons de rôtir les viandes maigres dans une cocotte munie de couvercle. De cette façon, la viande sera plus savoureuse.
- Tous les types de viandes qui peuvent être brunies ou grillées, peuvent être rôties dans le plat sans couvercle.

Viande de bœuf

Type de viande	Quantité	Fonction du four	Gratin	Température °C	Durée (h:min)	
Bœuf braisé	1 - 1,5 kg		Cuisson Tradition	1	200 - 250	2:00 - 2:30
Rôti de bœuf ou filet					par cm d'épaisseur	
- saignant ¹⁾	par cm d'épaisseur		Turbo Gril	1	190 - 200	0:05 - 0:06
- à point	par cm d'épaisseur		Turbo Gril	1	180 - 190	0:06 - 0:08
- bien cuit	par cm d'épaisseur		Turbo Gril	1	170 - 180	0:08 - 0:10

1) Préchauffez le four

Viande de porc

Type de viande	Quantité	Fonction du four	Gratin	Température °C	Durée (h:min)	
Épaule, collier, jambon à l'os	1 - 1,5 kg		Turbo Gril	1	160 - 180	1:30 - 2:00
Côtelette, côte	1 - 1,5 kg		Turbo Gril	1	170 - 180	1:00 - 1:30
Pain de viande	750 g - 1 kg		Turbo Gril	1	160 - 170	0:45 - 1:00
Jaret de porc (pré-cuit)	750 g - 1 kg		Turbo Gril	1	150 - 170	1:30 - 2:00



Viande de veau

Type de viande	Quantité	Fonction du four	Gratin	Température °C	Durée (h:min)	
Rôti de veau	1 kg		Turbo Gril	1	160 - 180	1:30 - 2:00
Jarret de veau	1,5 - 2 kg		Turbo Gril	1	160 - 180	2:00 - 2:30

Viande d'agneau

Type de viande	Quantité	Fonction du four	Gratin	Température °C	Durée (h:min)
Rôti d'agneau, gigot d'agneau	1 - 1,5 kg	 Turbo Gril	1	150 - 170	1:15 - 2:00
Selle d'agneau	1 - 1,5 kg	 Turbo Gril	1	160 - 180	1:00 - 1:30

Gibier

Type de viande	Quantité	Fonction du four	Gratin	Température °C	Durée (h:min)
Râble de lièvre, cuisses de lièvre ¹⁾	jusqu'à 1 kg	 Cuisson Tradition	3	220 - 250	0:25 - 0:40
Selle de chevreuil	1,5 - 2 kg	 Cuisson Tradition	1	210 - 220	1:15 - 1:45
Gigot de chevreuil, cuis-sot de cerf	1,5 - 2 kg	 Cuisson Tradition	1	200 - 210	1:30 - 2:15

1) Préchauffez le four

Volaille

Type de viande	Quantité	Fonction du four	Gratin	Température °C	Durée (h:min)
Portions de volaille	200 - 250 g chacun	 Turbo Gril	1	200 - 220	0:35 - 0:50
Demi-poulet	400 - 500 g chacun	 Turbo Gril	1	190 - 210	0:35 - 0:50
Poulet, poularde	1 - 1,5 kg	 Turbo Gril	1	190 - 210	0:45 - 1:15
Canard	1,5 - 2 kg	 Turbo Gril	1	180 - 200	1:15 - 1:45
Oie	3,5 - 5 kg	 Turbo Gril	1	160 - 180	2:30 - 3:30
Dinde	2,5 - 3,5 kg	 Turbo Gril	1	160 - 180	1:45 - 2:30
Dinde	4 - 6 kg	 Turbo Gril	1	140 - 160	2:30 - 4:00

Poisson (vapeur)

Type de viande	Quantité	Fonction du four	Gratin	Température °C	Durée (h:min)
Poissons entiers	1 - 1,5 kg	 Cuisson Tradition	1	210 - 220	0:45 - 1:15

Cuisson au grill

Utilisez toujours la fonction grill avec la température maximale.



Fermez toujours la porte du four lorsque vous grillez un aliment.

- i** Préchauffez toujours le four à vide pendant 5 minutes avec les fonctions gril.
- Insérez la grille au niveau de gradin recommandé.
 - Installez toujours la lèche-frite sur le 1er gradin en partant du bas.
 - Les morceaux de viande et de poisson peu épais sont particulièrement adaptés pour le gril.

- i** Pour savoir quelle fonction du four utiliser, reportez-vous à la liste des fonctions du four dans le chapitre "Utilisation".

Nature de l'aliment	Gradin	Durée	
		1e face	2e face
Steak haché (burger)	4	8 - 10 min	6 - 8 min
Filet de porc	4	10 - 12 min	6 - 10 min
Saucisses	4	8 - 10 min	6 - 8 min
Steaks de boeuf ou de veau	4	6 - 7 min	5 - 6 min
Filet de boeuf, rôti de boeuf (environ 1 kg)	3	10 - 12 min	10 - 12 min
Toasts ¹⁾	3	4 - 6 min	3 - 5 min
Toasts avec garniture	3	6 - 8 min	-----

1) Ne préchauffez pas

Conserves

- Utilisez uniquement des bocaux courants de mêmes dimensions.
- N'utilisez ni bocaux dotés d'un couvercle à visser ou d'une fermeture à baïonnette, ni boîtes métalliques.
- Utilisez le premier gradin en partant du bas.
- Utilisez la plaque du four. Vous pouvez y disposer jusqu'à six bocaux d'un litre.
- Remplissez tous les bocaux au même niveau et fermez-les correctement.
- Placez les bocaux sur la plaque, en veillant à ce qu'ils ne se touchent pas.
- Versez environ 1/2 litre d'eau dans la plaque de four pour garantir un niveau d'humidité suffisant dans le four.
- Lorsque le liquide commence à frémir légèrement dans les premiers bocaux (en général au bout de 35 - 60 minutes pour les bocaux d'un litre), mettez à l'arrêt le four ou réduisez la température à 100°C (voir le tableau).

- i** Pour savoir quelle fonction du four utiliser, reportez-vous à la liste des fonctions du four dans le chapitre "Utilisation".

Fruits tendres

Conserve	Température °C	Durée en min jusqu'à ce que la préparation commence à frémir	Poursuite de la cuisson à 100°C en min
Fraises, myrtilles, framboises, groseilles à maquereau mûres	160 - 170	35 - 45	---
Groseilles à maquereau vertes	160 - 170	35 - 45	10 - 15

Fruits à noyau

Conserve	Température °C	Durée en min jusqu'à ce que la préparation commence à frémir	Poursuite de la cuisson à 100°C en min
Poires, coings, quetsches	160 - 170	35 - 45	10 - 15

Légumes

Conserve	Température °C	Durée en min jusqu'à ce que la préparation commence à frémir	Poursuite de la cuisson à 100°C en min
Carottes ¹⁾	160 - 170	50 - 60	5 - 10
Concombres	160 - 170	50 - 60	---
Divers condiments	160 - 170	50 - 60	15
Chou-rave, petits pois, asperges	160 - 170	50 - 60	15 - 20

1) Laissez dans le four à l'arrêt

Séchage

- Recouvrez les plaques du four de papier sulfurisé.



Pour savoir quelle fonction du four utiliser, reportez-vous à la liste des fonctions du four dans le chapitre "Utilisation".

Légumes

Produit à sécher	Température en °C	Gratin		Durée en heures (valeur indicative)
		1 gratin	2 gradins	
Haricots	60 - 70	3	1 / 4	6 - 8
Poivrons (coupés en lamelles)	60 - 70	3	1 / 4	5 - 6
Légumes pour potage	60 - 70	3	1 / 4	5 - 6
Champignons	50 - 70	3	1 / 4	6 - 8
Fines herbes	40 - 50	3	1 / 4	2 - 3

Fruits

Produit à sécher	Température en °C	Gratin		Durée en heures (valeur indicative)
		1 gratin	2 gradins	
Quetsches	60 - 70	3	1 / 4	8 - 10
Abricots	60 - 70	3	1 / 4	8 - 10
Pommes en morceaux	60 - 70	3	1 / 4	6 - 8
Poires	60 - 70	3	1 / 4	6 - 9

Durée de décongélation

- Placez l'aliment débarrassé de son emballage sur un plat et posez-le sur la grille du four.
- Ne recouvrez pas avec une assiette ou un bol. Vous risqueriez d'allonger trop le temps de décongélation.
- Placez la grille sur le premier gratin en partant du bas.



Pour savoir quelle fonction du four utiliser, reportez-vous à la liste des fonctions du four dans le chapitre "Utilisation".

Plat	Durée de décongélation (min)	Temps de repos après décongélation (min)	Remarques
Poulet, 1000 g	100-140	20-30	Placez le poulet sur une assiette retournée, qui repose dans une grande assiette. Retournez à la moitié du temps de décongélation.
Viande, 1000 g	100-140	20-30	Retournez l'aliment à la moitié du temps de décongélation.
Viande, 500 g	90-120	20-30	Retournez l'aliment à la moitié du temps de décongélation.
Truites, 150 g	25-35	10-15	-----
Fraises, 300 g	30-40	10-20	-----
Beurre, 250 g	30-40	10-15	-----
Crème fraîche, 2 x 200 g	80-100	10-15	La crème fraîche peut être battue même si elle n'est pas complètement décongelée.
Gâteau, 1400 g	60	60	-----

Entretien et nettoyage



AVERTISSEMENT

Mettez l'appareil à l'arrêt avant de procéder à son nettoyage. Vérifiez que l'appareil est froid.



AVERTISSEMENT

Ne nettoyez pas l'appareil avec un nettoyeur à vapeur ou haute pression.



ATTENTION

N'utilisez pas de produit corrosif ou abrasif, d'objets pointus, de détachants ou de tampons à récurer.



AVERTISSEMENT

N'utilisez pas de produits abrasifs, de grattoir métallique ou d'objets tranchants ou pointus pour nettoyer la vitre ou les verres de la porte du four. Vous risquez d'endommager la surface du verre.



ATTENTION

Si vous nettoyez votre four à l'aide d'un spray spécial pour fours, respectez scrupuleusement les consignes d'utilisation du fabricant de ce produit.

- Nettoyez la façade du four à l'aide d'une éponge humide additionné d'eau savonneuse.
- Utilisez les produits spécifiques vendus dans le commerce pour l'entretien des surfaces en métal.
- Nettoyez l'appareil après chaque utilisation. Les salissures s'éliminent alors plus facilement et ne risquent pas de brûler.
- En cas de salissures importantes, nettoyez à l'aide de produits spécifiques pour four.
- Lavez tous les accessoires du four avec un chiffon doux humide additionné d'eau savonneuse après chaque utilisation et séchez-les.
- Si vous avez des accessoires anti-adhérents, ne les nettoyez pas avec des produits agressifs, des objets pointus, ou en lave-vaisselle. Vous risqueriez de détruire le revêtement anti-adhérent !

Voûte du four

Vous pouvez abaisser la résistance de la voûte du four pour la nettoyer facilement.



AVERTISSEMENT

Avant d'abaisser la résistance, mettez à l'arrêt l'appareil. Vérifiez que l'appareil est froid. Risque de brûlure !

Abaissement de la résistance

1. Retirez les glissières.
2. Saisissez la résistance par l'avant, avec les deux mains.
3. Tirez-la vers l'avant en surmontant la pression du ressort et sortez-la du support des deux côtés.
4. La résistance s'abaisse.

Vous pouvez nettoyer la voûte du four.

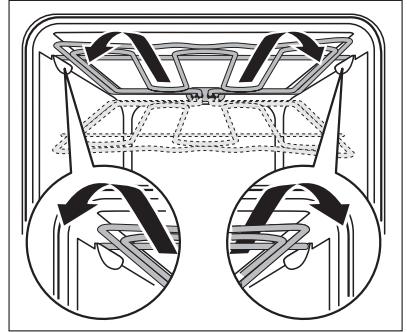
**Remontage de la résistance**

1. Pour remonter la résistance, procédez dans le sens inverse du retrait.



Installez la résistance correctement des deux côtés au-dessus du support, sur la paroi intérieure du four.

2. Insérez les glissières.

Glissières**Retrait des glissières**

1. Ecartez l'avant de la glissière de la paroi latérale.

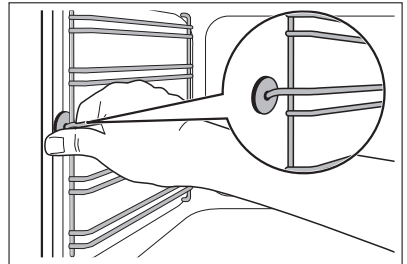

2. Ecartez l'arrière de la glissière de la paroi latérale et retirez-la.

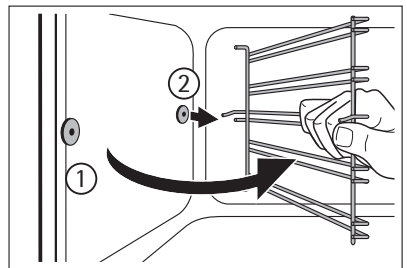
**Remontage des glissières**

Pour remonter les glissières, procédez dans le sens inverse du retrait.



Important ! Les extrémités arrondies des glissières doivent être orientées vers l'avant !

Eclairage du four**AVERTISSEMENT**

Risque de choc électrique !

Avant de remplacer l'ampoule du four :

- Mettez à l'arrêt le four.
- Retirez les fusibles de la boîte à fusibles ou coupez le disjoncteur.

 Placez un chiffon sur la sole du four afin de protéger l'ampoule du four et le cache en verre.

Remplacement de l'ampoule du four/Nettoyage du cache en verre

1. Retirez le cache en verre en le tournant dans le sens inverse des aiguilles d'une montre.
2. Nettoyez-le.
3. Remplacez l'ampoule du four par une ampoule résistant à la chaleur jusqu'à 300°C.
4. Remettez le cache en verre en place.

Porte et vitres du four

Retirez la porte du four pour la nettoyer.

**ATTENTION**

Soyez prudent lorsque vous retirez la porte de l'appareil. La porte est lourde !

Retrait de la porte du four

1. Ouvrez complètement la porte du four.
2. Relevez complètement le levier de serrage (A) situé sur les deux charnières de porte.

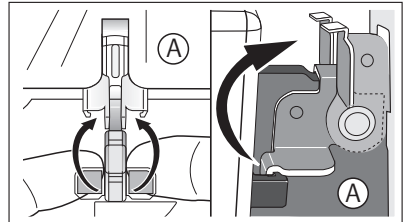

3. Saisissez chaque côté de la porte du four et fermez-la aux trois quarts environ (angle d'environ 45°) jusqu'à sentir une résistance.
4. Saisissez la porte du four en plaçant vos mains de chaque côté de la porte et soulevez celle-ci en la tirant en biais vers le haut.
5. Vous pouvez maintenant retirer les vitres intérieures pour les nettoyer.

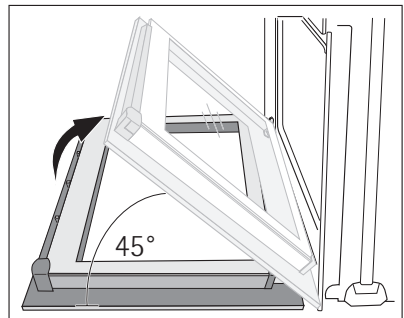

Pour remonter la porte, procédez dans l'ordre inverse du retrait.

**ATTENTION**

Soyez prudent avec la vitre, elle peut se briser.



La porte du four possède 2, 3 ou 4 vitres (en fonction du modèle).



Posez la porte du four, face extérieure vers le bas, sur un support doux et plan, afin d'éviter qu'elle ne se raye.

Retrait et nettoyage des vitres de porte

1. Saisissez les deux côtés du support de la porte (B) situé sur l'arête supérieure de celle-ci et poussez-le vers l'intérieur pour permettre le déverrouillage du système de fermeture du support.

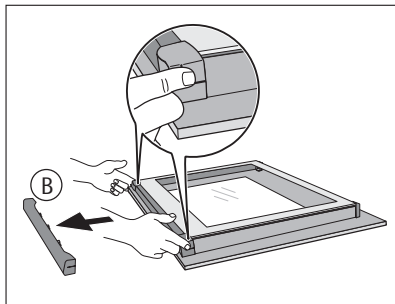

2. Puis retirez le support en le sortant vers le haut.

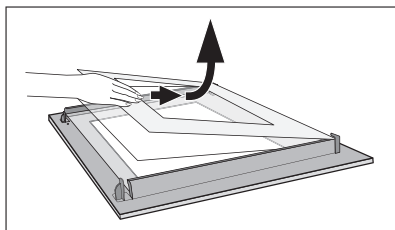

3. Saisissez une vitre à la fois par son bord supérieur et dégagez-la du guide en la soulevant vers le haut.
4. Nettoyez les vitres de porte.

Pour remonter les vitres, procédez dans l'ordre inverse du retrait. Installez d'abord la plus petite des vitres, puis la plus grande.

En cas d'anomalie de fonctionnement

Anomalie	Cause possible	Solution
Le four ne chauffe pas	Le four n'est pas en fonctionnement	Mettez le four en fonctionnement
Le four ne chauffe pas	L'heure n'est pas réglée	Réglez l'horloge
Le four ne chauffe pas	Les réglages souhaités n'ont pas été effectués	Vérifiez les réglages
Le four ne chauffe pas	Le fusible de l'installation domestique a disjoncté	Vérifiez le fusible. Si le fusible disjoncte à plusieurs reprises, contactez un électricien qualifié.
L'éclairage du four ne fonctionne pas	L'éclairage du four est défectueux	Remplacez l'ampoule du four

Si l'anomalie persiste, contactez votre magasin vendeur ou le Service Après-vente.

**AVERTISSEMENT**

Les réparations doivent être effectuées uniquement par des professionnels qualifiés.



En cas d'utilisation non conforme de l'appareil, le recours au technicien du Service Après-vente ou du magasin vendeur sera facturé même si l'appareil est encore sous garantie.



Remarque concernant les appareils avec une façade en métal :

La porte froide de l'appareil peut provoquer la formation temporaire de condensation sur la vitre intérieure après l'ouverture de la porte, pendant ou juste après une cuisson.

Mise au rebut

Le symbole  sur le produit ou son emballage indique que ce produit ne peut être traité comme déchet ménager. Il doit être remis au point de collecte dédié à cet effet (collecte et recyclage du matériel électrique et électronique).

En procédant à la mise au rebut de l'appareil dans les règles de l'art, nous préservons l'environnement et notre sécurité, s'assurant ainsi que les déchets seront traités dans des conditions optimum.

Pour obtenir plus de détails sur le recyclage de ce produit, veuillez prendre contact avec les services de votre commune ou le magasin où vous avez effectué l'achat.



Emballage

Les matériaux d'emballage sont conçus dans le respect de l'environnement et sont recyclables. Les pièces en plastique sont marquées des abréviations internationales telles que PE, PS, etc. Éliminez les emballages dans les conteneurs de la commune prévus à cet effet.



AVERTISSEMENT

Pour que l'appareil ne puisse plus présenter de danger, le rendre inutilisable avant sa mise au rebut.

Pour ce faire, débranchez l'appareil de la prise et enlevez le câble de l'appareil.

Service Après-vente et pièces de rechange

Nous vous recommandons vivement de faire les vérifications suivantes sur votre appareil avant de contacter votre Service Après-vente. Il se peut que le problème soit simple et que vous puissiez y remédier vous-même. Reportez-vous à "En cas d'anomalie de fonctionnement...".

Si l'anomalie persiste, contactez votre magasin vendeur ou votre Service Après-vente. Les informations suivantes sont nécessaires pour pouvoir vous offrir une aide rapide et adaptée :

Vous trouverez ces informations sur la plaque signalétique située sur l'appareil. Notez-les ici :

- Description du modèle...
- Référence produit (PNC)...
- Numéro de série (S-No.)...
- Type de dysfonctionnement
- Messages d'erreur

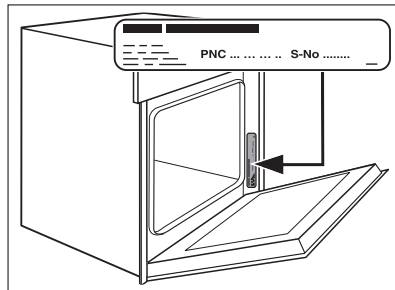

Utilisez exclusivement des pièces d'origine certifiées constructeur. Elles sont disponibles auprès de votre Service Après-vente.

www.electrolux.com



Vous pouvez commander des accessoires, consommables et pièces détachées via notre magasin online sur: www.aeg-electrolux.be

387996742-A-082009