

ENGAGIERT KOSTENGUENSTIG SCHNELL UNABHAENGIG KOMPETENT EFFIZIENT FAIR ENGAGIERT KOSTENGUENSTIG LEISTUNG

S E R V I C E **7000**

Service Nummer 0848 88 7000

S E R V I C E **7000**
by  **Electrolux**

EK 6 7000

Bedienungsanleitung für Ihren Kühlschrank

Mode d'emploi pour votre réfrigérateur

Istruzioni per il vostro frigorifero

Instructions for the use for your refrigerator

Inhaltsverzeichnis

Bedienungsanleitungen

- 3 Einleitung
- 3 Sicherheitshinweise und Warnungen
- 4 Einschalten und Temperaturwahl
- 4 Einfrieren
- 5 Variable Innentüre
- 5 Abtauen
- 6 Kühlraum
- 6 Reinigung
- 6 Tips
- 7 Glühbirne ersetzen
- 8 Störungen
- 8 Garantie
- 9 Betriebsgeräusche
- 10 Masse

Einbau:

Siehe Montageanleitung
in Einbaugarnitur

Sehr geehrte Kundin, sehr geehrter Kunde

Sie sind im Besitze eines modernen und damit stromsparenden Kühlschranks. Wir gratulieren Ihnen zu diesem Gerät!

Der Kühlschrank entspricht den anerkannten Regeln der Technik sowie der EG Richtlinie 73/23/EWG (Niederspannungsrichtlinie) ist SEV geprüft nach EMV Richtlinie 89/336/EWG und EN 55014.1993.

Entsorgung des Altgerätes

Ausgediente Geräte sofort unbrauchbar machen (z.B. Anschlusskabel abschneiden). Bitte achten Sie darauf, dass die Rohrleitungen Ihres Kältegerätes bis zum Abtransport zu einer sachgerechten, umweltfreundlichen Entsorgung nicht beschädigt werden. Für die Entsorgung der Altgeräte wenden Sie sich bitte an die zuständigen Stellen Ihrer Gemeinde. (Scharniere lösen und Türe entfernen, damit sich spielende Kinder nicht selbst einschliessen und in Lebensgefahr kommen.)

Entsorgung der Verpackung

Alle verwendeten Verpackungsmaterialien sind umweltverträglich und wiederverwertbar.

Sicherheitshinweise und Warnungen

Lesen Sie bitte vor Inbetriebnahme des Gerätes die in der Bedienungsanleitung aufgeführten Informationen sorgfältig durch und bewahren Sie diese für Nachbenützer auf.

- Die elektrische Sicherheit (Berührungsschutz) ist durch den Einbau sicherzustellen.
- Benutzen Sie dieses Gerät nur für Haushaltszwecke und wie es in der Bedienungsanleitung beschrieben ist.

■ Dieses Gerät ist nicht zur Nutzung durch Personen mit verminderten körperlichen, sensorischen oder geistigen Fähigkeiten oder mangelnder Erfahrung und Kenntnis bestimmt, ausser wenn sie durch eine für ihre Sicherheit verantwortliche Person betreffend Gebrauch des Gerätes überwacht oder instruiert werden. Kinder sollten beaufsichtigt werden, um sicher zu stellen, dass sie nicht mit dem Gerät spielen.

■ Haben Sie einen beschädigten Kühlschrank erhalten, setzen Sie sich sofort mit Ihrem Lieferanten in Verbindung.

■ Verwenden Sie keine Verlängerungskabel.

■ Reparaturen und andere Eingriffe dürfen nur von einem Servicemonteure durchgeführt werden.

■ Beim Reinigen Stromzufuhr unterbrechen: Stecker ausziehen oder Sicherung ausschalten. Ziehen Sie den Stecker nie an der Schnur oder mit nassen Händen aus der Steckdose. Greifen Sie immer den Stecker und ziehen Sie ihn gerade aus der Steckdose.

■ Hochprozentigen Alkohol nur dicht verschlossen und stehend lagern, ausserdem keine explosiven Stoffe im Gerät lagern. **Explosionsgefahr!**

■ Dieses Gerät ist FCKW- und FKW-frei und enthält das umweltverträgliche Kältemittel Isobutan (R600a) in geringen Mengen.

■ Bei der Handhabung des Gerätes muss darauf geachtet werden, dass der Kältekreislauf nicht beschädigt wird. Sollte der Kältekreislauf dennoch beschädigt werden, so sind offenes Feuer und Zündquellen jeder Art zu vermeiden. Der Raum in dem das Gerät steht, ist für einige Minuten zu lüften.

- Ein Gerät mit beschädigtem Kreislauf darf nicht in Betrieb genommen werden.
- Im eingebauten Zustand ist darauf zu achten, dass die Be- und Entlüftungsöffnungen nicht abgedeckt oder zugestellt sind.
- Zur Beschleunigung der Abtauung dürfen keine anderen mechanischen oder sonstige künstliche Mittel als die empfohlenen benutzt werden.
- Verwenden Sie keinerlei elektrische Geräte innerhalb des Kühlschranks.
- Wird das Gerät zweckentfremdet, falsch bedient oder nicht fachgerecht repariert, kann keine Haftung für eventuelle Schäden übernommen werden. In diesem Fall entfallen Garantie oder weitere Haftungsansprüche.

Einschalten und Temperaturwahl

(Bild ①)

Mit dem Temperaturregler wird die Kühlleistung eingestellt und der Kühlschrank ein- und ausgeschaltet.

Wichtig

Das Gerät ist für einen Betrieb bei Raumtemperaturen zwischen 10–32° C ausgelegt. Bei Raumtemperaturen ausserhalb dieses Bereiches ist das Einhalten der Innentemperaturen im Kühlraum und im Tiefkühlabteil nicht mehr gewährleistet.

Normalbetrieb

Je nach gewünschter Kühlraumtemperatur den Temperaturregler auf eine Stellung zwischen den beiden Temperatursymbolen (wärmer oben, kälter unten) stellen. Ab einer Temperatur von 5° C oder tiefer im Kühlraum wird im Tiefkühlabteil –18° C erreicht (siehe auch Tips). Diese Bedingungen sind ab ca. mittlerer Reglerstellung erfüllt.



①

Niedrige Umgebungstemperatur

(unter 16° C)

Reglerstellung auf Symbol für wärmere Kühlraumtemperatur. Bei niedriger Umgebungstemperatur kann ein Blinken der Innenraumbeleuchtung bei geschlossener Tür auftreten.

Blinkt die Beleuchtung bei geöffneter Tür → siehe Störungen.

Hohe Umgebungstemperatur

(über 25° C)

Reglerstellung auf Symbol für kältere Kühlraumtemperatur.

Aus

Reglerstellung Richtung «0» bis zum Anschlag. Kühlung und Beleuchtung sind ausgeschaltet. Bei längerem Nichtgebrauch Kühlraum- und Tiefkühlfachtüre offen lassen, da sonst Geruchsbildung entstehen kann.

Einfrieren

- Nur frische Ware ist für das Einfrieren geeignet.
- Damit die Temperatur des bereits eingelagerten Tiefkühlgutes nicht zu stark ansteigt, nur kleine Mengen (max. 2 kg) auf einmal einfrieren und auf der rechten Seite direkt auf den Boden des Faches legen. Es ist vorteilhaft nur kleine Portionen abzupacken.

- Temperaturregler in Normalstellung belassen. Die Elektronik stellt selbst fest, dass Produkte eingefroren werden müssen und regelt automatisch den Vorgang.
- Einzufrierende Ware darf nicht mit bereits eingefrorener Ware in Berührung kommen. Aufgetautes Gefriergut darf nicht nochmals eingefroren werden, weil Lebensmittel verderben können.

Variable Innentüre

Die Einhängeschale in der Innentüre ist leicht verstellbar und bietet Ihnen die Möglichkeit einer individuellen Einteilung.

Verstellen der Einhängeschale: zuerst nach oben drücken und herausziehen, gewünschte Höhe einstellen und in umgekehrter Reihenfolge einsetzen (Bild ②).

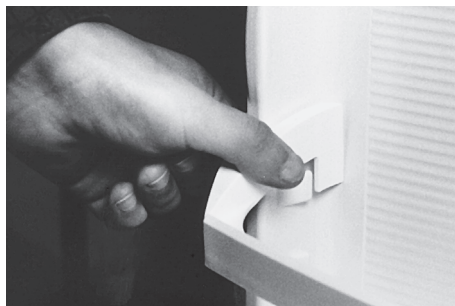

②



③

Abtauen

Der Kühlraum taut vollautomatisch ab. Dabei wird das Eis, welches sich an der Rückwand bildet, geschmolzen (ca. 1x pro Tag, siehe auch Tips). Das Tauwasser fließt durch das Ablaufloch (Bild ③) aus und verdunstet in der Auffangschale ausserhalb des Kühlschranks.

Halten Sie den Sammelkanal und das Ablaufloch sauber, damit das Tauwasser ungehindert abfließen kann. Ablaufloch mit dem darin befindlichen grünen Reiniger säubern durch senkrecht Bewegungen und drehen desselben.

Das Tiefkühlfach bei starker Eisbildung abtauen. Eine dicke Eisschicht verschlechtert die Kälteabgabe an das Gefriergut. Tiefkühlgut während der Abtauzeit möglichst kühl und gut isoliert lagern, z.B. in Zeitungen einpacken.

- Temperaturregler auf Position «0» stellen
- Türe offen lassen.

Das Abtauen kann wesentlich beschleunigt werden, wenn Sie ein Gefäß mit heissem Wasser in das Gefrierfach stellen. **Achtung:** Verwenden Sie keine spitzen Gegenstände um Eis oder Festgefrorenes zu lösen. Gebrauchen Sie keine elektrischen Heizgeräte oder offene Flammen zum Abtauen.

- Nach dem Abtauen Innenraum reinigen und gut trocknen.
- Temperaturregler wieder in Position Normal zwischen die beiden Temperatursymbole stellen. Gefriergut wieder einbringen.

Kühlraum

Die bruchstärkeren, auslaufgeschützten Glas-
tablare sind individuell in der Höhe aus-
tauschbar. Durch das gleichzeitige An-
drücken der beiden seitlichen Halterungen
kann das Glastablar nach oben geschwenkt
und herausgezogen werden. Zur Fixierung
des Glastablar: Glastablar hinten in die Füh-
rung stossen und vorne von oben in die
Halterung drücken.

Reinigung

Für die hygienische Aufbewahrung der
Speisen ist der Schrank reinzuhalten. Der
Kühlraum ist von Zeit zu Zeit mit einer mil-
den Seifenlauge auszuwaschen und nach-
zutrocknen. Ein gelegentliches Ausreiben
des Schrankes mit Essigwasser wirkt
geruchsbindend und ist zu empfehlen.
Durch Sauberhalten der Türdichtungen
kann ein Festkleben und damit deren
Beschädigung vermieden werden. *Keine
scheuernden Reinigungsmittel oder krat-
zenden Lappen verwenden.* Bei längerem
Nichtgebrauch des Schrankes ist der Re-
glerknopf auf Position «0» zu stellen.
Kühlschrank leeren, abtauen, reinigen und
Kühlraum- sowie Tiefkühlfachtüre offen
lassen.

- Achten Sie darauf, dass kein Reinigungs-
wasser in das Reglergehäuse gelangt
(Kurzschlussgefahr).
- Darauf achten, dass möglichst kein Rei-
nigungswasser durch die Ablauföffnung
in die Verdunsterschale läuft.
- Vor Inbetriebnahme müssen das Gerät
und die Dichtungen von Kühlraum- und
Tiefkühlfachtüre vollkommen trocken sein.

Tips

Bei der Benutzung des neuen Kühlschranks
sind folgende Punkte zu beachten:

- Das Gerät möglichst nicht in der Nähe
von Heizkörpern, Heizrohren oder Rauch-
abzügen installieren und vor direkter
Sonnenbestrahlung schützen.
- Ein neu in Betrieb genommenes Gerät be-
nötigt ca. 15 Std. (mit Ware) bis es die nor-
malen Betriebstemperaturen erreicht hat.
- Kühlschrantüre möglichst kurzzeitig ge-
öffnet halten. Bei Türöffnung über 2
Minuten beginnt die Kühlraumbeleuch-
tung zu blinken. Vergewissern Sie sich
beim Schliessen, dass die Türe überall
vollständig abdichtet. Die selbstschlies-
senden Scharniere unterstützen dies.
- Die Abkühlzeit von Getränken und ande-
rer Ware von Raumtemperatur auf Kühl-
raumtemperatur kann bis zu 6 Stunden
dauern. Je mehr warme Ware eingelagert
wird, um so mehr verlängert sich diese Zeit.
- Verstellen des Temperaturreglers hat kaum
Einfluss auf die Abkühlgeschwindigkeit.
- Warmes oder gar heisses Lagergut ausser-
halb des Kühlschranks abkühlen lassen.
- Durch das Einlagern von feuchtigkeitsab-
gebender Ware kann es zu Kondens-
bildungen an den Glastablaren kommen.
- Da die elektronische Regelung den Kühl-
raum nur noch ungefähr einmal am Tag
abtaut, wird die Eisbildung an der Rück-
wand im Kühlraum stärker sein, als von
bisherigen Kühlgeräten gewohnt.
- Achten Sie darauf, dass das Kühlgut
nicht mit der Rückwand des Kühlraumes
in Berührung kommt, damit es nicht
anfriert und beim Abtauen das Wasser
nicht in den Kühlraum abgeleitet wird.

- Temperaturkontrolle mit Thermometer nur in Flüssigkeitsbehälter vornehmen. Nie Lufttemperatur messen.
- Beim Einordnen beachten:
 - Öl und Fett nicht mit den Kunststoffteilen und der Türdichtung in Berührung bringen.
 - Im Kühlraum befinden sich bei jeder Betriebsstellung des Temperaturreglers die kältesten Bereiche an der Rückwand und über der untersten Ablage. Empfindliche Ware daher auf die unterste Ablage legen.
 - Um eine mögliche Erwärmung des Kühlgutes zu vermeiden, dieses nicht zu nahe an die Beleuchtung stellen. Dadurch ist auch eine ausreichende Belüftung der Beleuchtung gewährleistet.
- Einordnungsbeispiel:
 - Im *Gefrierabteil* Lebensmittel einfrieren, lagern und Eis zubereiten.
 - Auf den *Tablaren* von oben nach unten Backwaren, fertige Speisen, Molkereiprodukte, Fleisch- und Wurstwaren.
 - In den *Einhängeschalen* von oben nach unten: Butter und Käse, Tuben, kleine Dosen und Eier, grosse Flaschen.
 - In der *Gemüseschale* Gemüse, Obst und Salate.

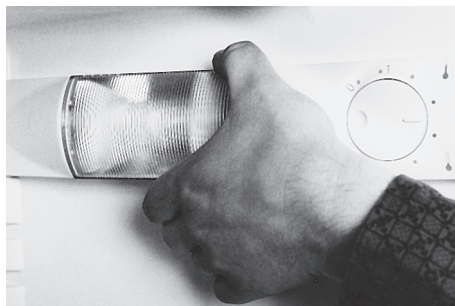

4

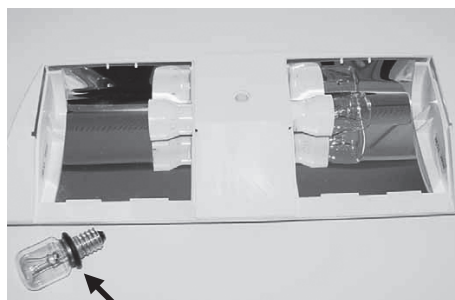

5

Glühbirne ersetzen

Eine defekte Glühbirne muss sofort ersetzt werden.

- Stromzufuhr unterbrechen:
Stecker ausziehen oder Sicherungen ausschalten.
- Den Lampenschutzdeckel seitlich abziehen (Bild 4), die Glühbirne ausschrauben und durch eine neue ersetzen. Beim Einsetzen der neuen Glühlampe muss der bestehende O-Ring (Bild 5) zwingend wieder montiert werden.
- Glühbirnen sind bei der nächsten Servicestelle oder im Elektrofachgeschäft erhältlich (230 V, 15 W, E14).

Störungen

Der Schrank wurde vor der Auslieferung auf einwandfreie Funktion geprüft. Im Falle von Betriebsstörungen wenden Sie sich bitte an die nächstgelegene Service-stelle unter Angaben des Kühlschranks-Typs sowie der festgestellten Mängel.

Störungen können auch durch das An-sprechen elektrischer Sicherungen entste-hen. Der Schaden ist leicht behoben, wenn Sie die entsprechende Sicherung wieder aktivieren.

Blinken der Innenraumbelichtung kann drei Ursachen haben:

- Türe steht zu lange offen (über 2 Minuten)
- Türe war nicht vollständig geschlossen (Behinderung durch vorstehendes Lagergut)
- Temperatursensor defekt. (Blinken kann trotz korrekt geschlossener Türe nicht zurückgestellt werden.) Bitte Service informieren. Die Kühlfunktion wird über ein Notprogramm sichergestellt.

Garantie

Wir gewähren Ihnen die Garantie, ab Liefer-datum des Gerätes an den Endverbraucher.

Allfällige Mängel, die während dieser Zeit trotz vorschriftsmässigem Gebrauch auf-treten und auf einen Material- oder Fabri-kationsfehler zurückzuführen sind, werden im Rahmen dieser Garantie durch den Kundendienst behoben.

Nicht unter Garantie fallen:

- Glühbirnen-Defekte
- Bruch von Glasplatten und Kunststoffteilen
- Defekte durch Nichtbefolgen der Bedienungsanleitung oder unsach-gemässen Gebrauch
- Schadenersatzansprüche, die über unsere Garantieleistungen hinausgehen
- Geräte, welche durch Dritte repariert wurden.

Betriebsgeräusche

Ganz normale Geräusche

Das Kühlen im Kühlschrank wird durch einen Kompressor (Kälteaggregat) ermöglicht. Der Kompressor pumpt das Kältemittel durch das Kühlsystem. Dabei entstehen Betriebsgeräusche. Auch nach dem Ausschalten des Kompressors sind Geräusche durch Druck- und Temperaturunterschiede unvermeidbar.

Dieses Kühlgerät ist nach dem neuesten Stand der Entwicklung, mit einem leisen Kompressor und einem geräuschoptimierten Kältekreis ausgestattet.

Dennoch lassen sich bestimmte Geräusche nicht ganz vermeiden und sind in ihrer Lautstärke abhängig von der Kühlgerätegröße. Unmittelbar nach dem Einschalten des Kompressors sind die Betriebsgeräusche am besten hörbar.

Sie werden mit fortschreitender Betriebszeit leiser.

Nicht normale Geräusche

Meist entstehen ungewöhnliche Geräusche durch einen ungeeigneten Einbau.

Das Kühlgerät muss waagrecht und stabil aufgestellt bzw. eingebaut sein.

Rohrleitungen dürfen auf keinen Fall an einer Wand oder anderen Möbeln anstehen.

Auch dürfen die Rohrleitungen sich nicht gegenseitig berühren.

In offenen Küchen oder bei in Raumteiler eingebauten Kühlgeräten werden die normalen Betriebsgeräusche intensiver wahrgenommen. Dies ist jedoch kein Mangel des Kühlgerätes sondern bedingt durch die Architektur.

Stichwort	Ursache	Bemerkung
Brummen	Kälteaggregat	normales Arbeitsgeräusch des Kälteaggregates, Lautstärke abhängig von der Kühlgerätegröße
Surren	Ventilator	normales Betriebsgeräusch, durch Belüftung
Gurgeln Blubbern Rauschen	Kältekreislauf	normales Betriebsgeräusch, durch Strömung des Kältemittels im Kältekreis
Zischen	Kältekreislauf	normales Betriebsgeräusch durch Einspritzen des Kältemittels in den Verdampfer
Klicken	Thermostat	normales Schaltgeräusch des elektromechanischen Temperatur-Reglers
Klappern	Tablare, Körbe, Einhängeschalen Beladung etc.	Innenteile so anordnen, dass sie sich nicht berühren bzw. dass sie fixiert sind.
Knacken	Kühlschrankgehäuse	Normale, temperaturbedingte Spannungsdehnungen der Materialien z.B. Kunststoffe, Isolation

Einbaukühlschrank Nische SINK 6/6 (762 mm)

Unterbau

Die elektrische Sicherheit (Berührungsschutz) ist durch den Einbau sicherzustellen.

Ist der Netzstecker nach dem Aufstellen des Gerätes nicht mehr zugänglich, so ist installationsseitig eine Trennvorrichtung vorzusehen. Als Trennvorrichtung gelten Schalter mit einer Kontaktöffnung von mindestens 3 mm, dazu gehören LS-Schalter und Sicherungen sowie Schütze.

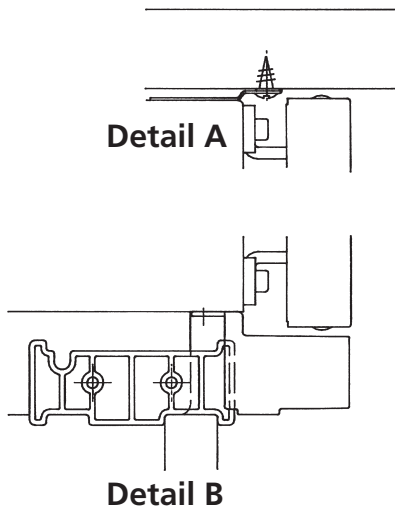
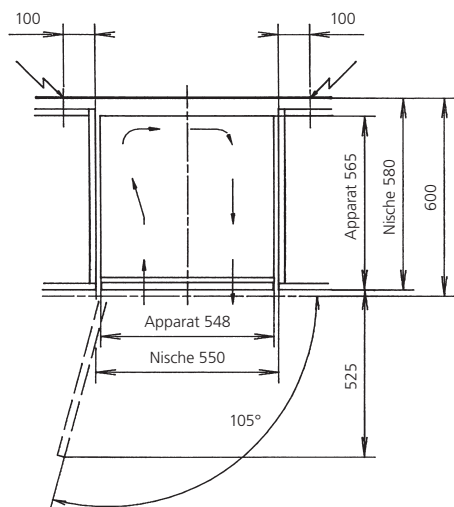
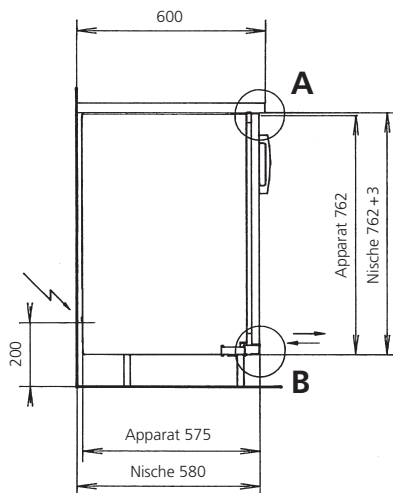
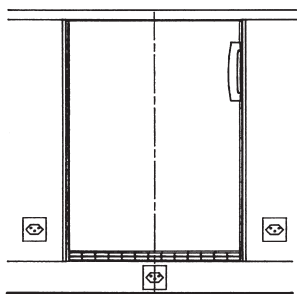

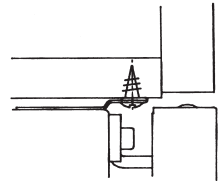
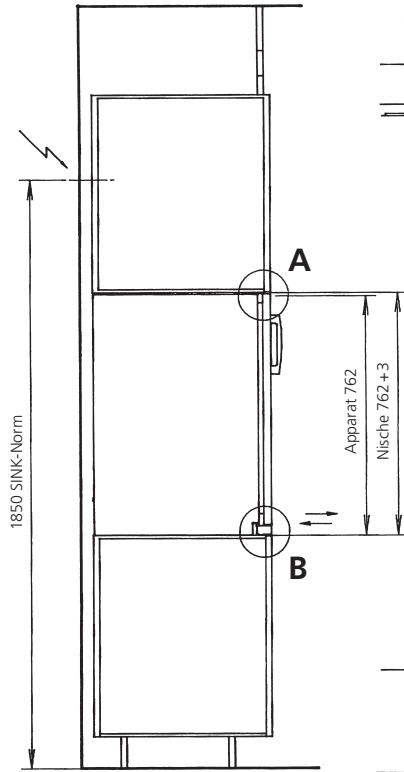
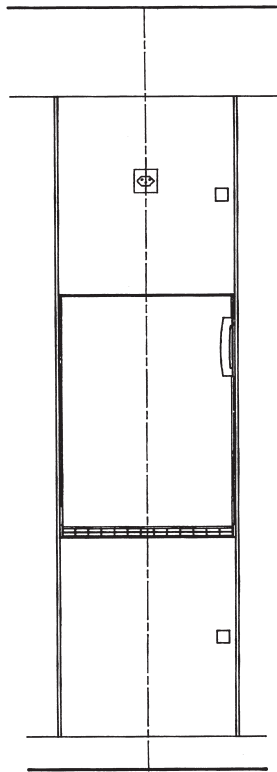

Detail A

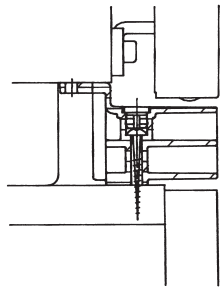

Detail B

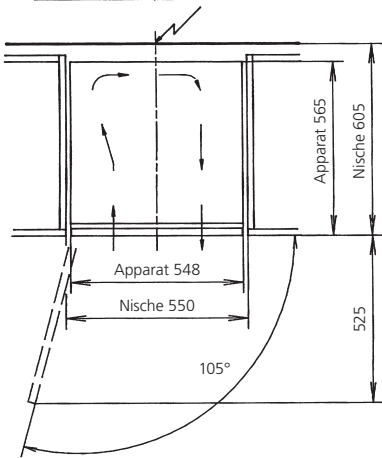

Einbaukühlschrank Nische SINK 6/6 (762 mm) Hochschrank

Die elektrische Sicherheit (Berührungsschutz) ist durch den Einbau sicherzustellen.
Ist der Netzstecker nach dem Aufstellen des Gerätes nicht mehr zugänglich, so ist installationsseitig eine Trennvorrichtung vorzusehen. Als Trennvorrichtung gelten Schalter mit einer Kontaktöffnung von mindestens 3 mm, dazu gehören LS-Schalter und Sicherungen sowie Schütze.

Table des matières

Mode d'emploi

- 13 Introduction
- 13 Instructions de sécurité et avertissements
- 14 Mise en service et réglage de température
- 14 Congélation
- 15 Contre-porte variable
- 15 Dégivrage
- 16 Compartiment réfrigérant
- 16 Nettoyage
- 16 Conseils
- 17 Remplacement de l'ampoule
- 18 Pannes
- 18 Garantie
- 19 Bruits de fonctionnement
- 20 Cotes

Encastrement:

Voir instruction de montage jointe à la garniture d'encastrement

Chère Cliente, Cher Client,

Vous possédez un réfrigérateur moderne, consommant donc peu de courant. Nous vous félicitons de votre achat!

Ce réfrigérateur répond aux règles techniques reconnues de même qu'à la directive CE 73/23/CEE (directive pour la basse tension). Il est homologué par l'ASE selon les directives de CEM (compatibilité électromagnétique) 89/336/CEE et EN 55014. 1993.

Élimination de l'ancien appareil

Rendre immédiatement inutilisables les appareils usagés (p.ex. couper le cordon d'alimentation). Veillez, ce faisant, à ce que les conduites de votre appareil frigorifique ne soient pas endommagées jusqu'à son transport en un lieu où il sera éliminé dans les règles conformes à la protection de l'environnement. A cet effet, adressez-vous au service compétent de votre commune. (Dégager les charnières et enlever les portes afin que des enfants en train de jouer ne s'enferment pas à l'intérieur mettant ainsi leur vie en danger.)

Élimination de l'emballage

Tous les matériaux d'emballage employés sont compatibles avec l'environnement et recyclables.

Instructions de sécurité et avertissements

Avant de mettre l'appareil en service, nous vous prions de lire attentivement les instructions figurant dans le mode d'emploi et de conserver ce dernier pour un futur utilisateur éventuel de l'appareil.

■ Mettre en sûreté électrique (protection contre les contacts accidentels) en l'encasturant comme il faut.

■ N'utilisez cet appareil qu'à des usages domestiques et comme décrit dans le mode d'emploi.

■ Cet appareil n'est pas conçu pour être utilisé par les personnes aux capacités physiques, sensorielles ou intellectuelles réduites ou ne disposant pas d'expérience et de connaissances suffisantes, sauf si elles sont surveillées ou instruites par une personne responsable de leur sécurité quant à l'utilisation de l'appareil.

Surveiller les enfants pour s'assurer qu'ils ne jouent pas avec l'appareil.

■ Si votre réfrigérateur vous a été livré endommagé, mettez-vous immédiatement en contact avec votre fournisseur.

■ Ne pas utiliser de rallonge.

■ Les réparations et autres interventions ne doivent être réalisées que par un réparateur qualifié.

■ Pour le nettoyage, couper l'alimentation électrique: sortir la fiche ou déconnecter le fusible. Ne jamais tirer la fiche de la prise par le cordon ou avec des mains mouillées. Toujours saisir la fiche et l'extraire droite de la prise.

■ Conserver les alcools concentrés uniquement fermés et placés debout. De plus, ne jamais ranger de matières explosives dans l'appareil. **Risques d'explosion!**

■ Cet appareil ne comporte pas de CFC et de FC. Il contient le réfrigérant écologique isobutane (R600a) en petites quantités.

■ Lors de la manipulation de l'appareil, toujours veiller à ce que le circuit réfrigérant ne soit pas endommagé. Si, cependant, le cas se présentait, éviter la présence de toute flamme vive ou sources d'étincelles. Aérer le local où se trouve l'appareil pendant quelques minutes.

■ Un appareil ayant un circuit réfrigérant endommagé ne doit pas être mis en service.

- En montage encastré, il faut veiller à ce que les orifices d'admission et de sortie d'air ne soient pas obstrués ou recouverts.
- Pour accélérer le dégivrage, aucun moyen mécanique ou artificiels autres que ceux recommandés ne doivent être employés.
- Ne jamais utiliser d'appareils électriques à l'intérieur du réfrigérateur.
- Si l'appareil est utilisé à d'autres usages que ceux pour lesquels il a été prévu, manipulé ou réparé de manière impropre et incompétente, toute responsabilité sera déclinée en cas de dommages éventuels consécutifs.

Mise en service et réglage de température (figure 1)

Le réglage de température sert à ajuster la puissance réfrigérante ainsi qu'à établir et couper le contact de l'appareil.

Important:

L'appareil est prévu pour fonctionner dans une plage de température ambiante de 10 à 32° C. Dans le cas de températures situées hors de cette plage, le maintien de la température intérieure du réfrigérateur et du congélateur n'est plus garanti.

Service normal:

Selon la température réfrigérante désirée, ajuster le bouton de réglage sur une position située entre les deux symboles (plus chaud en haut, plus froid en bas). A partir d'une température de 5° C ou plus basse dans le réfrigérateur, celle du compartiment de congélation atteindra -18° C (voir aussi conseils). Ces conditions sont remplies au voisinage de la position médiane du bouton.



1

Basse température ambiante

(inférieure à 16° C)

Position de réglage sur le symbole de température de réfrigération plus chaude. Lors de basse température ambiante l'éclairage intérieur peut se mettre en fonction clignotante lorsque la porte est fermée. Clignotement de l'éclairage intérieur lorsque la porte est ouverte → voir pannes.

Haute température ambiante

(supérieure à 25° C)

Position de réglage sur le symbole pour température de réfrigération plus froide.

Arrêt

Position de réglage en direction de «0» jusqu'en fin de course. Réfrigération et éclairage sont coupés. En cas de non utilisation prolongée, laisser les portes du réfrigérateur et du congélateur ouvertes pour éviter l'apparition d'odeurs.

Congélation

- Seules des denrées fraîches conviennent à la congélation.
- Pour éviter que la température des denrées déjà surgelées s'élève de trop, ne congeler que de petites quantités à la fois (max. 2 kg) et les placer directement à droite sur le fond du compartiment. Il

est préférable de n'emballer que par petites portions.

- Laisser le sélecteur de température en position normale. L'électronique détermine elle-même que les produits doivent être congelés et règle automatiquement le processus.
- Les denrées à congeler ne doivent pas entrer en contact avec celles déjà surgelées. Les produits alimentaires décongelés ne doivent pas être recongelés, car ils risquent de s'altérer.

Contre-porte variable

Le bac suspendu dans la contre-porte peut être légèrement déplacé et arrangé individuellement à votre convenance.

Pour déplacer le bac suspendu, le presser d'abord vers le haut et le décrocher; adapter la hauteur voulue et le raccrocher dans l'ordre inverse (figure ②).

Dégivrage

Le compartiment réfrigérant dégivre automatiquement. La glace qui se forme sur la paroi arrière est fondue (env. 1 x par jour, voir aussi conseils). L'eau de dégivrage s'écoule alors par l'orifice d'évacuation (figure ③) et s'évapore dans le bac placé à l'extérieur du réfrigérateur.

Maintenir le canal collecteur et le trou d'évacuation bien propres de manière à ce que l'eau de dégivrage puisse s'écouler sans encombre. Nettoyer le trou d'évacuation avec le nettoyeur vert se trouvant dedans par des mouvements verticaux et rotatifs.

Dégivrer le compartiment de congélation lorsqu'une épaisse couche de glace s'est formée. Cette couche entrave la congélation des denrées. Pendant le dégivrage,

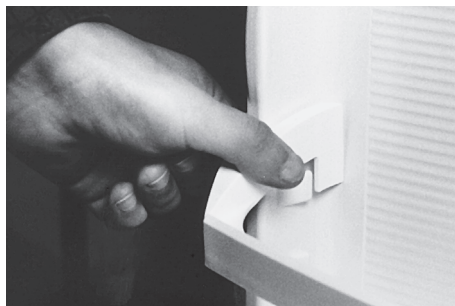

②



③

entreposer les produits surgelés dans un endroit aussi froid que possible en les isolant bien à l'aide, p.ex. de papier journal.

- Mettre le sélecteur de température sur la position «0».
- Laisser la porte ouverte.

Le dégivrage peut être sensiblement accéléré en plaçant un récipient contenant de l'eau chaude dans le compartiment de congélation. *Attention:* ne jamais utiliser d'objets pointus pour détacher la glace ou les matières prises dans celle-ci. Ne pas employer d'appareils de chauffage électriques ou de flammes vives pour dégivrer.

- Après le dégivrage, nettoyer et bien sécher l'intérieur.
- Remettre le sélecteur de température en position normale entre les deux symboles. Réintroduire les denrées surgelées.

Compartiment réfrigérant

Les rayons en verre incassable, protégés contre l'écoulement peuvent être interchangés et placés individuellement à la hauteur voulue. En pressant simultanément les deux attaches latérales, l'étagère en verre peut être pivotée vers le haut et retirée. Pour la fixer: pousser l'étagère en arrière dans le guidage et la presser devant dans l'attache depuis le haut.

Nettoyage

Le réfrigérateur doit être maintenu bien propre pour une conservation hygiénique des aliments. Le nettoyer de temps en temps avec de l'eau savonneuse peu concentrée et le sécher. Il est recommandé de le frotter occasionnellement avec de l'eau vinaigrée pour enlever les odeurs. En nettoyant les joints de porte, on évite qu'ils se collent sur la carcasse et se détériorent en conséquence. Ne pas employer de détergents abrasifs ou de chiffons rugueux susceptibles de provoquer des égratignures. Si le réfrigérateur n'est pas utilisé pendant une période prolongée, mettre le sélecteur de température sur la position «0». Le vider, dégivrer, nettoyer et laisser ouvertes les portes du compartiment réfrigérant et du congélateur.

- Prendre garde à ce que de l'eau de nettoyage ne parvienne pas dans le boîtier du sélecteur de température (risque de court-circuit).
- Veiller, autant que possible, à ce que de l'eau de nettoyage ne s'écoule pas dans le bac collecteur par le trou d'évacuation.
- Avant la mise en service, veiller à ce que l'appareil et les joints des portes du compartiment réfrigérant et du congélateur soient complètement secs.

Conseils

Tenir compte des points suivants lors de l'utilisation de votre nouveau réfrigérateur:

- Installer l'appareil autant que possible loin de corps de chauffe, tuyaux de chauffage ou conduites de fumée et du rayonnement direct du soleil.
- Un appareil nouvellement mis en service a besoin d'env. 15 heures (avec des denrées) pour atteindre les températures normales de service.
- Maintenir la porte du réfrigérateur ouverte aussi brièvement que possible. Lors d'ouvertures dépassant 2 minutes, l'éclairage du compartiment réfrigérant commence à clignoter. S'assurer en fermant que la porte soit partout bien hermétique. Les charnières autorabattantes assistent l'opération.
- La durée de refroidissement des boissons et autres marchandises depuis la température ambiante à celle de réfrigération peut demander jusqu'à 6 heures. Plus de denrées chaudes sont entreposées, plus cette durée se prolonge.
- Le réglage du sélecteur de température n'a aucune influence sur la vitesse de refroidissement.
- Laisser refoiridir les denrées chaudes ou même brûlantes à l'extérieur de réfrigérateur.
- Le stockage de marchandises dégageant de l'humidité peut entraîner la formation d'eau de condensation sur les étagères en verre.
- En raison du fait que la régulation électronique du compartiment réfrigérant ne dégivre approximativement qu'une fois par jour, la formation de glace sur la paroi arrière du compartiment est plus

importante que dans le cas des réfrigérateurs existants jusqu'à maintenant.

- Veiller à ce que les denrées réfrigérées ne touchent pas la paroi arrière du compartiment réfrigérant de manière à ce qu'elles ne gèlent pas au contact celle-ci et que lors du dégivrage, l'eau ne soit pas dérivée dans le compartiment.
- Ne procéder au contrôle de la température avec un thermomètre que dans un récipient de liquide. Ne jamais mesurer la température de l'air.
- Lors du rangement, veiller à ce que:
 - les huiles et graisses n'entrent pas en contact avec les pièces en plastique et le joint de la porte.
 - Dans le compartiment réfrigérant, les zones les plus froides se trouvent, pour toutes les positions du sélecteur de température, près de la paroi arrière et au dessus de l'étagère en verre inférieure. En conséquence, mettre les denrées sensibles sur l'étagère inférieure.
 - Pour éviter un réchauffement possible des produits réfrigérés, ne pas placer ces derniers trop près de l'éclairage. Ceci permet aussi d'assurer une bonne aération de ce dernier.
- Exemple de rangement:
 - surgeler les denrées alimentaires, déposer et préparer les glaçons dans *le congélateur*.
 - Placer sur *les étagères* de haut en bas, pâtisseries, repas préparés, produits laitiers, viandes et charcuterie.
 - Dans *les balconets* de haut en bas: beurre et fromages, tubes, petites boîtes et œufs, grandes bouteilles.
 - Dans *les bacs à légumes*: légumes, fruits et salades.

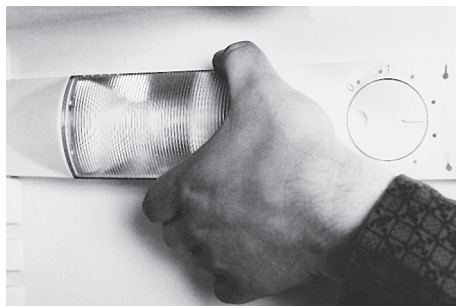

4

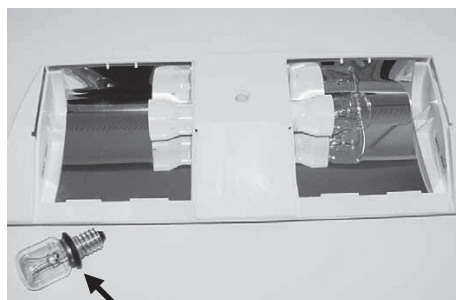

5

Remplacement d'ampoule

Une ampoule grillée doit être remplacée immédiatement.

- Couper l'alimentation électrique:
Débrancher la prise ou retirer le fusible.
- Retirer latéralement le protège-lampe (figure 4), dévisser l'ampoule et la remplacer par une neuve. En mettant la nouvelle ampoule, le joint circulaire existant (figure 5) doit être remis impérativement.
- Les ampoules sont disponibles au point de service le plus proche ou dans le commerce spécialisé (230 V, 15 W, E14).

Pannes

Le parfait fonctionnement du réfrigérateur a été vérifié avant sa livraison. En cas de panne, s'adresser au point de service le plus proche en indiquant le type d'appareil et la défaillance constatée.

Des pannes peuvent également survenir à la suite de déclenchements de coupe-circuits électriques. On remédie facilement au dommage en réactivant le coupe-circuit concerné.

Le clignotement de l'éclairage intérieur peut avoir trois causes:

- la porte est restée trop longtemps ouverte (plus de 2 minutes)
- la porte était incomplètement fermée (denrées empêchant la fermeture complète)
- sonde de température défectueuse (le clignotement ne peut être réinitialisé malgré que la porte soit correctement fermée). Prévenir le service. La réfrigération est assurée par un programme de secours.

Garantie

Nous vous accordons la garantie à l'utilisateur dès la date de livraison de l'appareil.

Toute défaillance survenant pendant cette période malgré une utilisation conforme aux instructions du mode d'emploi et due à un défaut de matériel ou de fabrication, sera réparée gratuitement dans le cadre de cette garantie par le service après-vente.

Ne sont pas couverts par la garantie:

- ampoules grillées
- bris de plaques en verre et de pièces en plastique
- pannes dues à la non observation du mode d'emploi ou usage inapproprié
- demandes de dédommagement dépassant nos prestations de garantie
- appareils réparés par des tiers.

Bruits de fonctionnement

Bruits tout à fait normaux

C'est un compresseur (groupe frigorifique) qui permet la réfrigération dans le réfrigérateur. Le compresseur pompe le fluide réfrigérant et le fait passer dans le système de réfrigération. Cela provoque des bruits de fonctionnement. Même lorsque le compresseur est au repos, les bruits dus aux différences de pression et de température sont inévitables.

Ce réfrigérateur ultramoderne est équipé d'un compresseur silencieux et d'un circuit frigorifique dont le niveau sonore a été optimisé.

Il est toutefois impossible d'éviter complètement certains bruits et leur volume sonore dépend de la taille de l'appareil.

Dès que le compresseur se met en marche, c'est à ce moment-là que les bruits de fonctionnement sont le plus audibles. Ils diminuent d'intensité au fur et à mesure.

Bruits anormaux

Les bruits insolites tiennent la plupart du temps au fait que l'appareil n'est pas correctement installé.

L'appareil doit être installé ou encastré sur une surface plane et être stable.

Les tuyaux ne doivent en aucun cas toucher un mur ou d'autres meubles.

Les tuyaux ne doivent pas non plus s'entre-toucher.

On perçoit plus les bruits de fonctionnement normaux dans les cuisines ouvertes ou lorsque les appareils sont encastrés dans une séparation de pièce. Il ne s'agit pas là d'un défaut de l'appareil, mais d'un problème d'architecture.

Bruit	Cause	Remarque
Ronflement	Groupe frigorifique	Bruit normal du groupe frigorifique en marche, le volume dépend de la taille de l'appareil
Ronronnement	Ventilateur	Bruit de fonctionnement normal dû à la ventilation
Gargouillement Glouglou Bruit de liquide	Cycle frigorifique	Bruit de fonctionnement normal dû à la circulation du fluide réfrigérant dans le circuit frigorifique
Sifflement	Cycle frigorifique	Bruit de fonctionnement normal dû à l'injection du fluide réfrigérant dans l'évaporateur
Déclic	Thermostat	Bruit normal de mise en route du thermostat électromécanique
Cliquetis	Clayettes, bacs, balconnets, chargement, etc.	Fixer les éléments intérieurs ou éviter qu'ils se touchent
Craquement	Habillage du réfrigérateur	Tensions et allongements normaux des matériaux, p. ex., des matières plastiques, de l'isolation, dus à la température

Réfrigérateur à encastrer niche SINK 6/6 (762 mm)

Montage sous plan de travail

Mettre en sûreté électrique (protection contre les contacts accidentels) en l'encastrant comme il faut.

Si la prise de courant n'est plus accessible après l'encastrement de l'appareil, il faut prévoir un organe de coupure sur l'installation. Comme organe de coupure sont admis les interrupteurs avec une distance de contacts d'au moins 3 mm, les fusibles, les disjoncteurs automatiques et les contacteurs.

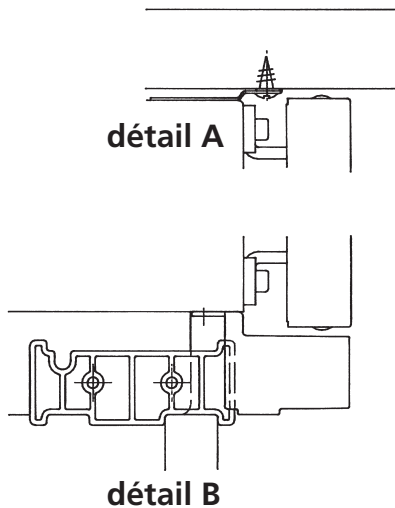
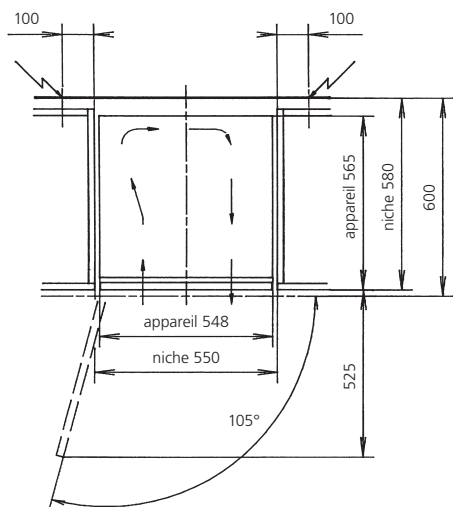
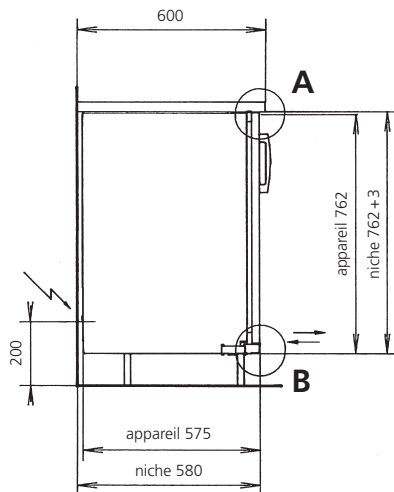
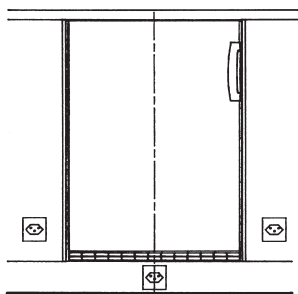

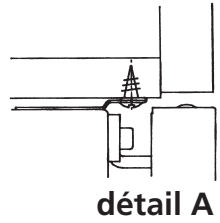
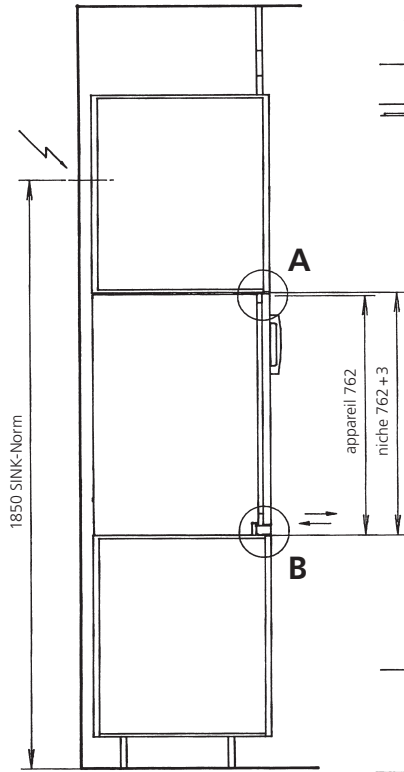
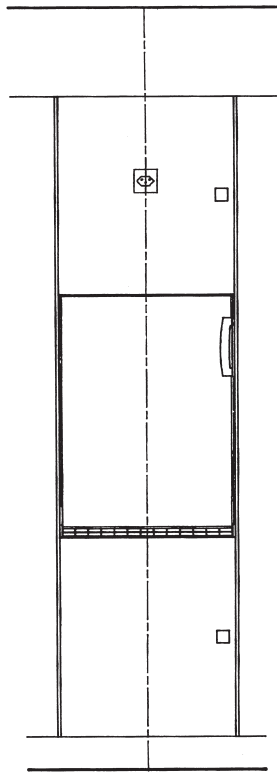

détail A

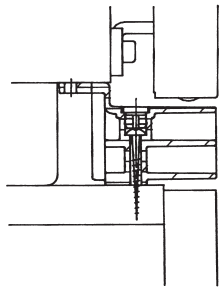

détail B

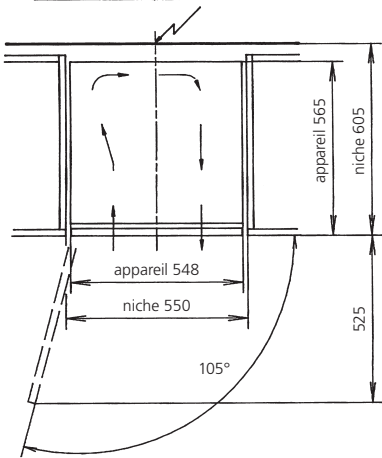

Réfrigérateur à encastrer niche SINK 6/6 (762 mm) Montage dans l'armoire verticale

Mettre en sûreté électrique (protection contre les contacts accidentels) en l'encastrant comme il faut. Si la prise de courant n'est plus accessible après l'encastrement de l'appareil, il faut prévoir un organe de coupure sur l'installation. Comme organe de coupure sont admis les interrupteurs avec une distance de contacts d'au moins 3 mm, les fusibles, les disjoncteurs automatiques et les contacteurs.

Sommario

Istruzioni per l'uso

- 23 Introduzione
- 23 Norme di sicurezza e avvertenze
- 24 Accensione e selezione della temperatura
- 24 Congelamento
- 25 Retroporta variabile
- 25 Scongelamento
- 26 Vano frigorifero
- 26 Pulizia
- 26 Consigli
- 27 Sostituzione della lampadina
- 28 Guasti
- 28 Garanzia
- 29 Rumori di funzionamento
- 30 Dimensioni

Installazione:

Vedi istruzioni di montaggio

Stimata cliente, stimato cliente

Lei è in possesso di un moderno frigorifero con basso consumo di elettricità. Ci congratuliamo con Lei per il Suo acquisto!

Il frigorifero è conforme alle regole riconosciute della tecnica nonché alla direttiva CE 73/23/CEE (direttiva di bassa tensione) ed è omologato dall'ASE secondo la direttiva della CEM (compatibilità elettromagnetica) 89/336/CEE e EN 55014.1993.

Lo smaltimento di un vecchio frigorifero

I frigoriferi fuori uso devono essere immediatamente resi inutilizzabili (p.es. tagliare il cavo di alimentazione). Abbia cura che le tubazioni dell'impianto frigorifero non vengano danneggiate prima che l'apparecchio venga portato via per essere eliminato in maniera ecologica. Per l'eliminazione del Suo vecchio frigorifero voglia rivolgersi all'ufficio competente del Suo comune. (Mollare le cerniere e togliere le porte, in modo che i bambini che giocano non si chiudano dentro mettendo la loro vita in pericolo.)

Eliminazione dell'imballaggio

Tutti i materiali d'imballaggio utilizzati sono rispettosi dell'ambiente e riciclabili.

Norme di sicurezza e avvertenze

Prima di mettere in funzione l'apparecchio, leggete attentamente le istruzioni per l'uso e conservatele anche per gli altri utilizzatori.

- La protezione contro le scariche elettriche deve essere assicurata dall'installatore.
- Utilizzate questo apparecchio solo per uso domestico e come descritto nelle istruzioni.
- Non è previsto l'uso del presente apparecchio da parte di persone con ridotte capacità fisiche, sensoriali e intellettuali

oppure con insufficienti conoscenze e/o scarsa esperienza, a meno che queste persone non vengano sorvegliate o istruite da un responsabile per la loro sicurezza per quanto riguarda l'utilizzo dell'apparecchio.

Prestare attenzione ai bambini per assicurare che non possano giocare con l'apparecchio.

- Se il frigorifero che avete ricevuto fosse difettoso, mettetevi immediatamente in contatto con il vostro fornitore.
- Non utilizzate cavi di prolunga.
- Riparazioni e altri interventi possono essere effettuati esclusivamente da un tecnico manutentore.
- Per la pulizia del frigorifero, togliete la corrente: staccate la spina e aprite l'interruttore automatico o togliete il fusibile. Non staccate mai la spina tirandola per il cavo né afferrandola con le mani bagnate. Afferrate sempre saldamente la spina e tiratela in fuori diritta dalla presa.
- Conservate i liquidi ad alta gradazione alcolica solo in bottiglie ben chiuse e poste in piedi, inoltre non conservate nel frigorifero sostanze esplosive. **Pericolo d'esplosione!**
- Questo frigorifero è privo di CFC e FC e contiene una quantità limitata del refrigerante isobutano (R600a), che non danneggia l'ambiente.
- Nell'uso del frigorifero occorre prestare attenzione a non danneggiare il circuito refrigerante. Se dovesse però capitare un inconveniente del genere, evitate fiamme vive e fonti d'accensione di qualsiasi genere. Il locale in cui si trova il frigorifero deve essere ventilato per alcuni minuti.
- Non si deve assolutamente mettere in funzione un frigorifero il cui circuito refrigerante è danneggiato.

- Se il frigorifero è incassato, bisogna fare attenzione a non coprire né chiudere le aperture di entrata e di uscita dell'aria di ventilazione.
- Per accelerare lo sbrinamento non si devono utilizzare mezzi meccanici o artificiali di qualsiasi genere, diversi da quelli consigliati.
- Non utilizzate alcun apparecchio elettrico dentro il frigorifero.
- Se l'apparecchio viene adibito a uno scopo improprio, usato nel modo sbagliato o non è riparato a regola d'arte, si declina qualsiasi responsabilità per gli eventuali danni. In un caso del genere decadono la garanzia e qualsiasi pretesa di responsabilità.

Accensione e selezione della temperatura

(figura ❶)

Con il termostato si regola la potenza refrigerante e si accende e spegne il frigorifero.

Importante

L'apparecchio è progettato per una temperatura ambiente da +10 a +32° C. Da temperature ambiente all'infuori di questo campo il mantenere delle temperature interne nel vano frigorifero e nel vano congelatore non è più assicurato.

Funzionamento normale

Secondo la temperatura del vano congelatore desiderata mettere il termostato su una posizione tra i due simboli delle temperature (sopra più caldo, sotto più freddo). A partire da una temperatura di 5° C oppure più bassa nel vano frigorifero si raggiunge nel vano congelatore -18° C (vedi anche consigli). Queste condizioni sono adempite a partire ca. da una posizione media del termostato.



❶

Temperatura ambiente bassa (inferiore a 16° C)

La posizione del termostato su simbolo per temperatura del vano frigorifero più calda. In ambienti con temperatura bassa l'illuminazione interna del frigorifero con porta chiusa può lampeggiare.

Se l'illuminazione interna lampeggia con porta aperta → vedi guasti.

Temperatura ambiente alta (superiore a 25° C)

Posizione del termostato su simbolo per temperatura del vano frigorifero più fredda.

Spento

Posizione del termostato in direzione di «0» fino all'arresto. Il raffreddamento e l'illuminazione sono spenti. Se l'apparecchio non viene usato per lungo tempo, lasciare aperta la porta del vano frigorifero e del vano congelatore, per evitare la formazione di cattivi odori.

Congelamento

- Solo gli alimenti freschi sono adatti per il congelamento.
- Per evitare che la temperatura dei cibi già congelati aumenti troppo, congelare volta per volta solo piccole quantità (max. 2 kg) e posare sulla parte destra direttamente sul fondo del vano. E' con-

sigliabile preparare solo delle piccole porzioni.

- Lasciare il termostato nella posizione normale. L'elettronica stessa registra che i prodotti devono essere congelati regolando automaticamente il processo.
- Gli alimenti da congelare non devono essere messi a contatto con quelli già congelati. Alimenti che sono già stati congelati non devono essere congelati di nuovo, perché possono deperire.

Retroporta variabile

Il contenitore agganciato nello sportello interno è facilmente regolabile ed offre la possibilità di una suddivisione personalizzata.

Regolazione del contenitore agganciato: spingere verso l'alto e tirare verso l'esterno, portare all'altezza desiderata ed inserirlo seguendo la procedura inversa (figura 2).

Scongelamento

Il vano frigorifero si sbrina in modo completamente automatico. Il ghiaccio formatosi sulla parete posteriore si scioglie (ca. 1x al giorno, vedi anche consigli). L'acqua fuoriesce dal foro di scarico (figura 3) ed evapora nella vaschetta esterna del frigorifero.

Abbiate cura di mantenere sempre puliti il canale di raccolta e il foro di scarico, in modo che l'acqua di sbrinamento possa scorrere via liberamente. Pulire il foro di scarico con il raschietto verde contenuto con movimenti verticali e rotativi.

Sbrinare il vano congelatore quando si è formato troppo ghiaccio. Se il ghiaccio è eccessivamente spesso, impedisce il passaggio del freddo ai cibi congelati. Durante

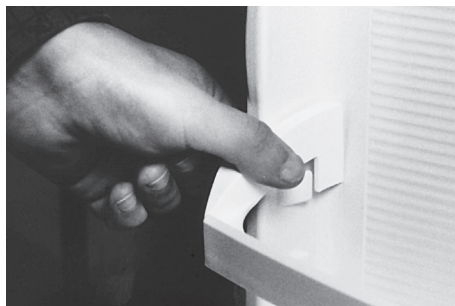

2



3

il periodo di sbrinamento conservare i cibi congelati il più possibile al freddo e isolati, p. es. avvolgerli in giornali.

- Mettere il termostato sulla posizione «0»
- Lasciare aperta la porta.

Lo sbrinamento può essere notevolmente accelerato mettendo nel vano congelatore un recipiente pieno con acqua calda. Attenzione: non utilizzate oggetti appuntiti per staccare il ghiaccio o altre incrostazioni gelate. Non usate stufette elettriche né fiamme vive per lo sbrinamento.

- Dopo lo sbrinamento, pulire e asciugare bene l'interno del congelatore.
- Rimettere il termostato nella posizione normale tra i due simboli di temperatura. Rimettere gli alimenti congelati.

Vano frigorifero

I ripiani in vetro infrangibile, con arresto, sono intercambiabili in altezza. Premendo contemporaneamente i due supporti laterali, la lastra di vetro può essere girata verso in alto e si può tirarla fuori. Per fissarla: Spingere la lastra di vetro nella guida di dietro e premere davanti nel supporto dall'alto verso in basso.

Pulizia

Per conservare igienicamente gli alimenti bisogna mantenere pulito il frigorifero. Il vano frigorifero va lavato di tanto in tanto con acqua a cui è stato aggiunto un detergente delicato. Passando di tanto in tanto l'interno con acqua e aceto si evitano i cattivi odori e quindi è un'operazione raccomandata. Mantenendo pulite le guarnizioni delle porte si evita che si incollino e vengano danneggiate. *Evitare assolutamente detersivi o panni abrasivi.* Se il frigorifero non viene utilizzato per lungo tempo, mettere il termostato in posizione «0». Svuotare il frigorifero, sbrinarlo, pulirlo e lasciare aperte le porte del vano frigorifero e del vano congelatore.

- Abbiate cura di evitare che durante la pulizia penetri acqua nella cassa del termostato (pericolo di cortocircuito).
- Abbiate cura che possibilmente l'acqua di lavaggio non vada a finire nella vaschetta di evaporazione attraverso il foro di scarico.
- Prima della messa in servizio l'apparecchio e le guarnizioni del vano frigorifero e del congelatore devono essere completamente asciutte.

Consigli

Utilizzando il nuovo frigorifero bisogna osservare i punti seguenti:

- Evitare di installare l'apparecchio vicino a caloriferi, radiatori o cappe aspiranti. Ripararlo dalla luce diretta del sole.
- Un frigorifero appena messo in servizio ha bisogno di ca. 15 ore (con cibi) per raggiungere le temperature d'esercizio normali.
- Aprire il meno possibile la porta del frigorifero. Quando l'apertura delle porte passa i 2 minuti comincia a lampeggiare l'illuminazione del vano frigorifero. Quando chiudete la porta, accertatevi che la guarnizione sia ermetica. Le cerniere autochiudenti sostengono l'operazione.
- Il tempo del raffreddamento di bevande e altri cibi da temperatura ambiente a quella del frigorifero può durare fino a 6 ore. Più alimenti caldi si mettono, più si prolunga questo tempo.
- Regolare il termostato non ha nessun influsso sulla velocità di raffreddamento.
- Lasciar raffreddare gli alimenti tiepidi o addirittura caldi all'esterno del frigorifero.
- Con lo stockage di alimenti umidi possono formarsi dell'acqua di condensazione agli scaffaletti di vetro.
- Dato che la regolazione elettronica del vano frigorifero lo sbrina solamente circa una volta al giorno, la formazione di ghiaccio alla parete posteriore nel frigorifero sarà più forte che dai frigoriferi usuali.
- Non mettere gli alimenti a contatto della parete posteriore, per evitare che si attacchino e durante lo sbrinamento l'acqua finisca all'interno del vano.

- Effettuare il controllo della temperatura con il termometro solamente in contenitori di liquido. Mai misurare la temperatura dell'aria.
- Quando si ripongono gli alimenti nel frigorifero:
 - Evitare che oli e grassi vengano a contatto delle parti di plastica e della guarnizione della porta.
 - Indipendentemente dalla posizione del termostato, le zone più fredde del frigorifero sono vicino alla parete posteriore e sotto all'ultimo ripiano in basso. Pertanto porre gli alimenti delicati sull'ultimo ripiano in basso.
 - Per evitare un possibile riscaldamento dei cibi congelati, non metterli troppo vicino all'illuminazione. Con ciò è garantita anche una ventilazione sufficiente dell'illuminazione.
- Esempio di disposizione:
 - nel *vano congelatore* congelare gli alimenti, conservarli e preparare il ghiaccio
 - sui *ripiani*, dall'alto verso il basso, pane e pasticceria, cibi pronti, latticini, carni e salumi
 - negli *scaffaletti retroporta*, dall'alto verso il basso: burro e formaggio, tubi, piccole scatole e uova, bottiglie grandi
 - nella *vaschetta per la verdura*, verdura, frutta e insalata.

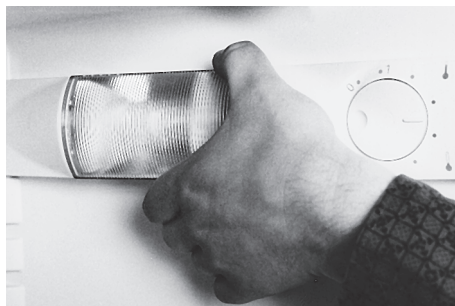

4

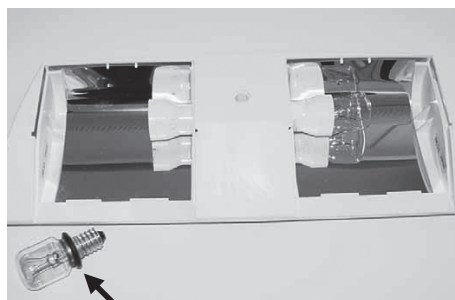

5

Sostituzione della lampadina

Una lampadina difettosa deve essere subito sostituita.

- Togliere la corrente: Staccare la spina o togliere le valvole.
- Sfilare lateralmente il coperchio di protezione (figura 4), svitare la lampadina e sostituirla con una nuova. Nel rimettere la nuova lampadina, la guarnizione circolare esistente (fig. 5) deve essere assolutamente rimessa.
- Le lampadine si possono acquistare nel centro di assistenza tecnica più vicino o in un negozio di articoli elettrici (230 V, 15 W, E14).

Guasti

Prima della consegna il frigorifero è stato controllato per accertarne il buon funzionamento. In caso di guasto vogliate rivolgervi al centro di assistenza tecnica più vicino, indicando il modello di frigorifero e il tipo di guasto.

I malfunzionamenti possono essere anche la conseguenza dell'intervento di un interruttore automatico. Il danno è subito riparato riarmando l'interruttore automatico.

Il lampeggiamento dell'illuminazione interna può avere tre cause:

- la porta è rimasta aperta troppo a lungo (più di 2 minuti)
- la porta non era completamente chiusa (alimenti sporgenti impediscono la chiusura completa)
- il sensore della temperatura è difettoso. (Il lampeggiamento non può essere eliminato malgrado che la porta sia chiusa correttamente). Per favore informare l'assistenza di servizio. La refrigerazione viene assicurata con un programma d'emergenza.

Garanzia

Le concediamo la garanzia a partire dalla data di consegna dell'apparecchio al consumatore finale.

Gli eventuali difetti che durante tale periodo dovessero manifestarsi, malgrado l'uso conforme alle prescrizioni, e dovuti a un difetto di materiale o di fabbricazione, vengono eliminati dal nostro servizio dopo vendita, nel quadro della presente garanzia.

Non sono coperti da garanzia:

- i difetti della lampadina
- la rottura di lastre di vetro e parti di plastica
- i difetti derivanti da inosservanza delle istruzioni per l'uso improprio
- le pretese di risarcimento per danni che superano le nostre prestazioni di garanzia
- gli apparecchi che sono stati riparati da terzi.

Rumori di funzionamento

Rumori del tutto normali

Il raffreddamento nel frigorifero è assicurato da un compressore (generatore del freddo).

Il compressore pompa il refrigerante attraverso il sistema di refrigerazione. Questo processo è inevitabilmente accompagnato da rumori, che continuano anche dopo lo spegnimento del compressore a causa delle variazioni di pressione e temperatura.

Il presente impianto frigorifero è stato concepito secondo lo stato più attuale delle conoscenze ed è stato dotato di un compressore molto silenzioso e di un circuito del freddo ottimizzato dal punto di vista della rumorosità.

Ciononostante non è possibile evitare completamente determinati rumori, la cui intensità dipende dalla dimensione del frigorifero. Tali rumori di funzionamento sono udibili maggiormente subito dopo l'accensione

del compressore e perdono d'intensità nel corso del funzionamento.

Rumori anomali

Rumori anomali sono da imputare normalmente ad un'installazione non adeguata. Il frigorifero deve essere installato o incassato orizzontalmente ed in modo stabile.

Le tubazioni non devono essere assolutamente a contatto con una parete o con altri mobili, come non devono toccarsi tra di loro.

In cucine aperte oppure in presenza di frigoriferi inseriti in pareti divisorie dell'ambiente, i normali rumori di funzionamento vengono avvertiti più intensamente. Questo non costituisce un difetto del frigorifero, ma è semplicemente dovuto alle circostanze architettoniche.

Anomalia	Causa	Annotazione
"Borbottio"	Generatore del freddo	Normale rumore di funzionamento del generatore del freddo; l'intensità dipende dalla dimensione del frigorifero
Ronzio	Ventilatore	Normale rumore di funzionamento dovuto alla ventilazione
Gorgoglio Fruscio	Circuito del freddo	Normale rumore di funzionamento dovuto al passaggio del refrigerante nel circuito del freddo
Fischio	Circuito del freddo	Normale rumore di funzionamento dovuto all'iniezione del refrigerante nel evaporatore
Rumore tipo "click"	Termostato	Normale rumore di inserimento del regolatore elettromeccanico della temperatura
I vassoi, cesti o il carico, ecc. sbattono		Disponete gli elementi interni in modo che non siano a contatto tra di loro e in modo che i vassoi risultino ben fissati.
Scricchiolio della cassa del frigorifero		Dilatazioni normali dei materiali dovute alla temperatura, p. es. del materiale sintetico e di quello isolante

Frigorifero da incasso nicchia SINK 6/6 (762 mm)

Incasso nella base

La protezione contro le scariche elettriche deve essere assicurata dall'installatore.

S'è la presa di corrente non è più accessibile dopo l'incastro dell'apparecchio, è necessario prevedere un sistema di disinserzione. Ammessi sono i sistemi di disinserzione con interruttori aventi un'apertura fra i contatti di almeno 3 mm e che interrompono la reta tramite un teleruttore assicurato da dei fusibili.

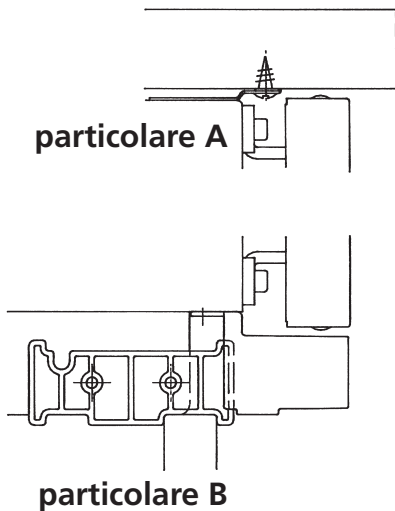
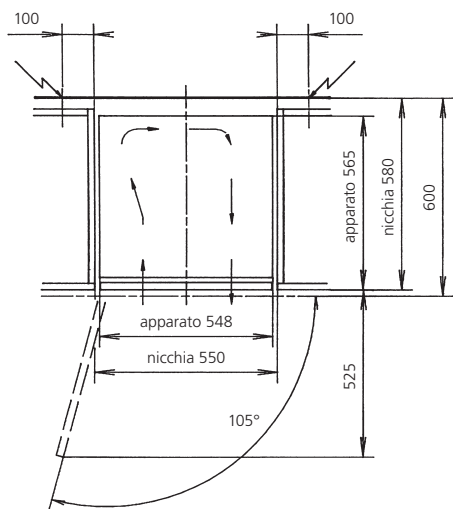
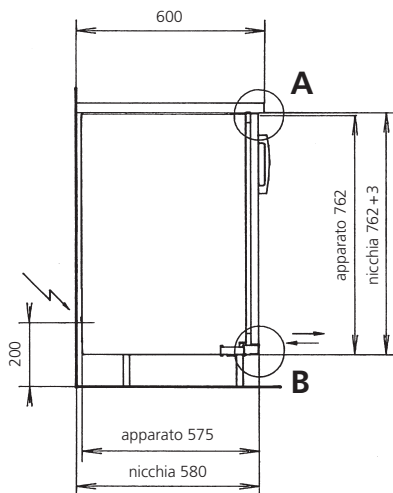
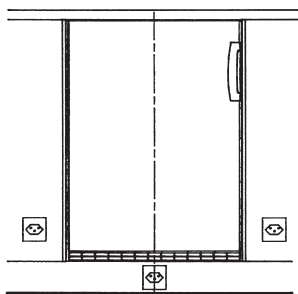

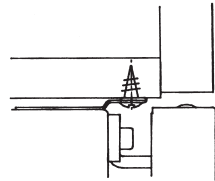
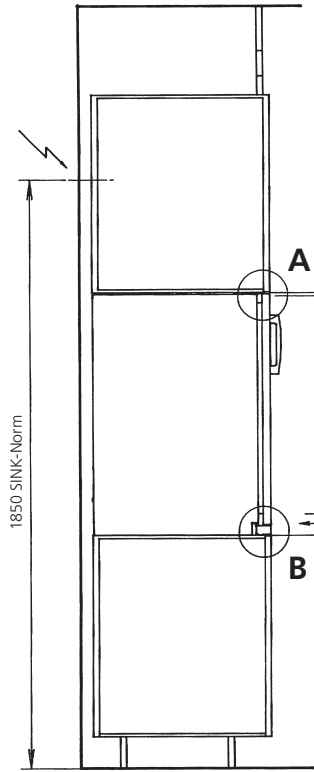
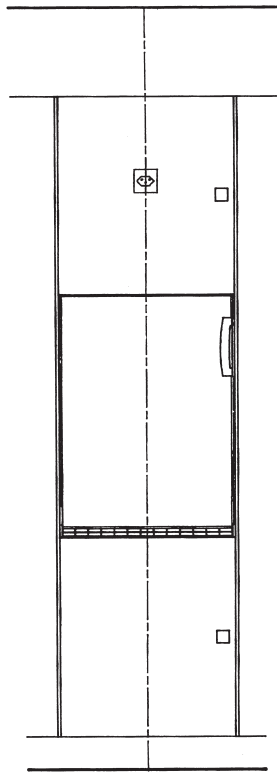

particolare A

A
 B
 apparato 762
 nicchia 762+3

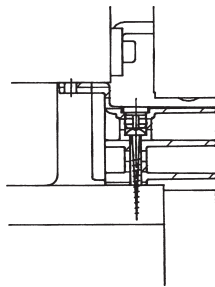

particolare B

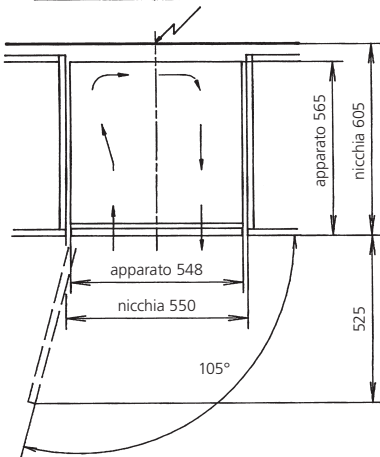

Frigorifero da incasso
nicchia SINK 6/6 (762 mm)
Incasso nella parte alta

La protezione contro le scariche elettriche deve essere assicurata dall'installatore.
 S'è la presa di corrente non è più accessibile dopo l'incastro dell'apparecchio, è necessario prevedere un sistema di disinserzione. Ammessi sono i sistemi di disinserzione con interruttori aventi un'apertura fra i contatti di almeno 3 mm e che interrompono la rete tramite un teleruttore assicurato da dei fusibili.

Contents

Operating instructions

- 33 Introduction
- 33 Safety information and warnings
- 34 Switching on and temperature selection
- 34 Freezing
- 35 Variable inner door
- 35 Defrosting
- 36 Refrigerator
- 36 Cleaning
- 36 Tips
- 37 Replacing light bulb
- 38 Faults
- 38 Guarantee
- 39 Operating noises
- 40 Installation / dimensions

Dear customer

You are the owner of a modern and thus energy-saving refrigerator. Congratulations on your new unit!

The refrigerator complies with all accepted technical requirements as well as the EU directive 73 /23/EEC (low voltage directive); it has been SEV tested per of the EMV directive 89 /336/EEC and EN 55014.1993.

Disposal of the old unit

Old units should be rendered unserviceable immediately (e.g. cut off the power cable). Please ensure that the piping of your refrigerator is not damaged before it is transported to the proper environmentally-friendly disposal facility. For disposal of your old unit, please contact the appropriate facilities of your local authorities. (Unfasten the hinges and remove the doors so that children playing cannot lock themselves in and be in mortal danger).

Disposal of the packing material

All packing materials used are environmentally compatible and recyclable.

Safety information and warnings

Before putting the unit into service, please read carefully the information given in the operating instructions and keep them carefully for use by a later owner.

- Electrical safety must be ensured (contact safety) by the installation.
- This unit is only for household use as described in the operating instructions.
- This unit is not to be used by persons with reduced physical, sensory or mental capacity, or limited experience and understanding, other than when they are supervised or instructed in how to use

this unit by a person responsible for their safety. Children should be supervised to ensure that they do not play with the unit.

- If you have been supplied with a damaged unit please contact your supplier immediately.
- Do not use an extension cable.
- Repairs and other service work must only be carried out by a service technician.
- When cleaning switch off the power supply; pull out the power supply plug or deactivate the fuse. Never pull the plug out of the socket by pulling on the cable or with wet hands. Always grip the plug itself and pull it straight out of the power supply socket.
- High proof alcohol must only be stored well sealed and upright; further, do not store explosive materials in the unit.
Explosion danger!
- This unit is CFC and FC-free and contains small quantities of isobutane (R600a), an environmentally-friendly coolant.
- When operating the unit, care must be taken that the cooling circuit does not get damaged. Should the cooling circuit get damaged then keep it clear of open fires and any type of ignition source. The room in which the unit is located should be ventilated for a few minutes.
- A unit with a damaged cooling circuit must not be put into operation.
- When the unit is in operation care must be taken that the ventilation vents are not covered over or closed.
- No mechanical devices or synthetic materials other than those recommended must be used to accelerate defrosting.

- No liability will be accepted for any possible damage if the unit is used for any other purpose, incorrectly operated, or not repaired by a professional technician. In such cases the guarantee and other liabilities are rendered null and void.
- If the connection cable of the unit is damaged it must be replaced by the manufacturer or by his customer service or by a similarly qualified person to avoid any liability.
- Warning: do not operate any electrically-driven devices inside the foodstuff compartment.

Switching on and temperature selection (fig. ❶)

The temperature controller serves for setting the temperature and switching the refrigerator on and off.

Important

The appliance is designed to operate at room temperatures between +10° and +32°C. The maintaining of the internal temperatures of the cooling and freezing compartments can no longer be guaranteed at room temperatures outside this range.

Normal operation

Set the temperature to a position between the two temperature symbols (warmer top, colder bottom) according to the desired cooling compartment temperature. A temperature of -18°C is reached in the freezing compartment from a temperature of 5°C or lower in the cooling compartment (see also Tips). This conditions are satisfied from an approximately central position of the controller.



❶

Low ambient temperature

Set controller to the symbol for a warmer cold compartment temperature.

The fridge light may occasionally switch on automatically less brightly with the door closed to prevent an undesired rise on temperature in the freezer. Does the light flash with the door open (see faults).

High ambient temperature

Set controller to the symbol for a colder cold compartment temperature.

Off

Set controller in the direction «0» as far as the stop. Cooling and lightning are switched off. To avoid the build-up of odours, leave the cooling and freezing compartments doors open when the refrigerator is out of service for long periods.

Freezing

- Only fresh produce is suitable for freezing.
- Only small quantities should be frozen at one time so that the temperature in the freezer does not increase too much (max. 2kg).
- Leave the temperature control in the normal operating position. The electronics sense that products need to be fro-

zen and the process control is carried out automatically.

- Products for freezing should not be brought into contact with products which are already frozen. Products which have been thawed out must not be re-frozen because foodstuffs can spoil.

Variable inner doors

The cover inserts in the inner doors can be adjusted somewhat and offer the option of a customized setting. To change the location of the inserts and bottle holder: first lift upwards and lift out, then set the required height and replace in the reverse sequence. (fig. 2).

Defrosting

The refrigerator defrosts automatically. Ice which has formed on the back wall is melted (about once per day, see also the tips). The water flows out of the drainage channel (fig. 3) and evaporates from the collection dish outside the refrigerator.

Be sure to keep the collection channel and the drainage channel clean, so that the melted water can flow out easily. Clean out the drainage channel with the green cleaner provided using an up-and-down and turning motion.

Defrost the freezer compartment if the ice formation becomes excessive. A thick coating of ice reduces the effectiveness of the cold transfer to the frozen products. Keep the frozen products as cold as possible and well insulated during the defrosting time, e.g. pack them in newspaper.

- Set the temperature controller to position «0».
- Leave the doors open.

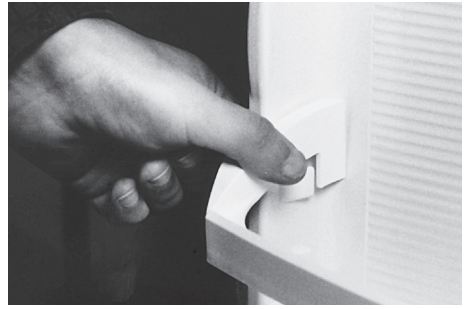

2



3

Defrosting can be accelerated significantly if you place a bowl of hot water in the freezer compartment. *Attention:* do not use sharp implements to remove ice or anything hard frozen. Do not use an electrical heater or an open flame for defrosting.

- After defrosting clean the interior and dry it thoroughly.
- Move the temperature back to Position Normal between the two temperature symbols. Replace the frozen products.

Refrigerator

The height of the unbreakable secured glass shelves can be adjusted individually. By pressing both holders sideways at the same time, the glass shelf can be swung upwards and removed. To fixture the glass shelf: push the glass shelf back into the holder and, at the front, press it down into the holder.

Cleaning

The refrigerator is to be kept clean for the hygienic storage of foodstuffs. It should be washed out from time to time with a mild soapy solution and then dried. An occasional wiping of the refrigerator with a vinegar solution suppresses odours and is recommended. Keeping the door seals clean stops them from sticking and thus avoids them being damaged. *No scouring cleaners or scratching cloths are to be used.* Clean the door seals with a soft brush. If the refrigerator has not been used for some time, set the –temperature controller to position «0». Empty the refrigerator, defrost it, clean, and then leave the refrigerator as well as the freezer compartment open.

- Be careful that no cleaning water can get into the controller housing (danger of short circuit).
- Be careful that as little cleaning water as possible goes through the drainage channel into the collection dish.
- Before being put back in use, the unit and the seals of the refrigerator and the freezer must all be completely dry.

Tips

The following points should be noted when using the new refrigerator:

- The unit should not be installed near heaters, radiators, or smoke ventilators, and should be protected from direct sunshine.
- A unit which has just been put into use needs approx. 15 hours (with products) until it has reached its normal operating temperatures.
- Keep the refrigerator doors open for as short a time as possible. If the doors are open for longer than 2 minutes then the refrigerator lamp starts to flash. Make sure after closing that the doors are fully sealed. The self-closing hinges assist this.
- The cooling time for beverages and other products can take up to 6 hours from room temperature down to the refrigerator temperature. The warmer they are when put in, the longer this time will be.
- Re-setting the temperature control has no effect on the cooling rate, only on the temperature reached.
- Allow warm or really hot products cool down outside the refrigerator.
- Condensation can form on the glass shelves if products are stored which emit water vapour.
- As the electronic control in the refrigerator only defrosts about once per day, the ice formation on the rear wall in the refrigerator itself can be more marked than is usual in previous refrigerators.

- Be careful that products do not come into contact with the rear wall of the refrigerator so that they do not freeze to it and that, during defrosting, water does not get diverted into the refrigerator.
- Take the temperature only in containers with liquids; never measure the air temperature.
- When filling be careful that:
 - Oil and fats do not come into contact with the polymer parts and the door seals.
 - The coldest locations in the refrigerator for any setting of the temperature controller are at the back wall and above the lowest shelf. Sensitive products should therefore be put on the lowest shelf.
 - To avoid possible warming of the products, keep them clear of the lamp. this will also guarantee sufficient ventilation for the lamp.
- Example of how to use:
 - Freeze and store foodstuffs and make ice in the *freezer compartment*.
 - On the *shelves* from top to bottom: baked products, ready-made meals, dairy products, meat and sausages.
 - In the suspended *trays* from top to bottom: butter and cheese, tubes, small cans and eggs, large bottles.
 - In the *vegetable compartment*: vegetables, fruit and salad.

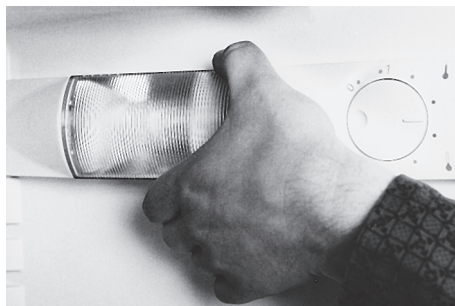

4

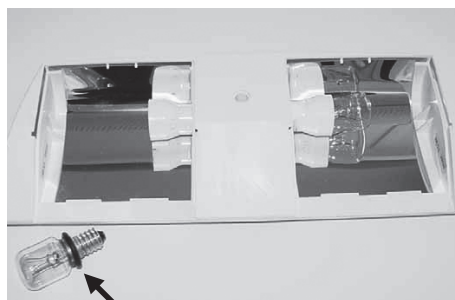

5

Changing the light bulb

A defective bulb must be replaced at once.

- Switch off the power supply. Remove the plug or trip the circuit breakers.
- Pull off the lamp protection cover from the side (fig. 4). When fitting the new light bulb, you will need to reassemble the existing o-ring (fig. 5). Unscrew the bulb and replace with a new item.
- Bulbs can be obtained from your local service agent or an electrical supplier (230V/15W/E14).

Faults

The refrigerator was checked for correct function before delivery. In the event of operating faults, contact your local service agent, detailing type of refrigerator and the fault.

Faults can also be due to the tripping of electrical circuit breakers. The fault is easy to rectify by resetting the circuit breaker in question.

The flashing of the compartment light can have three causes:

- Door is open for too long (more than 2 minutes)
- Door was not fully closed (prevented by projecting contents)
- Faulty temperature sensor. (Flashing continues, in spite of a correctly closed door). Please contact the service agent. The cooling function is guaranteed via an emergency program.

Guarantee

We warrant the guarantee as of the delivery date of the refrigerator to the end user.

Any malfunctions which might occur during this time despite correct operation and which are caused by material or construction errors will be corrected under this guarantee by our customer service.

Not covered by the guarantee:

- light bulbs defects
- Breakage of the glass shelves or polymer parts
- Defects resulting from not following the operating instructions or incorrect usage
- Damage claims beyond the guarantee
- Units which have been repaired by third parties.

Operating Noises

Noises which are entirely normal

The chill cabinet is cooled by a compressor (refrigeration aggregate). The compressor pumps coolant through the cooling system, producing operating noises. Even when the compressor cuts out, noises caused by changes in temperature and pressure are unavoidable.

This cooler is fitted with a quiet compressor and a low-noise cooling circuit designed in line with the latest technical developments.

However, a certain level of noise, dependent on the size of the cooler, is inevitable. Operating noise will be most audible immediately after the compressor cuts in. It becomes quieter as the operating period continues.

Noises which are not normal

Unusual noise is normally the result of improper installation. The cooler must be installed or built-in so that it is level and stable. Under no circumstances must tubing come into contact with a wall, other furniture or with another tubing.

Where coolers are installed in open-plan kitchens or in partition walls, the level of operating noise will be heard more acutely. However, this is due to the surrounding architecture and not to a fault with the cooler.

Description Cause		Comment
Droning	Cooling aggregate	Normal operating noise of the cooling aggregate. The level is dependent on the size of cooler
Humming	Fan	Normal operating noise of the fan
Gurgling Babbling Murmuring	Cooling circuit	Normal operating noise as coolant flows through the circuit
Hissing	Cooling circuit	Normal operating noise as coolant is injected into the condenser
Clicking	Thermostat	Normal switching sound of the electromechanical temperature controller
Rattling	Shelves, baskets, fitted holders, refrigerator contents etc.	Position the interior parts so that they don't touch one another, or so that they are fitted securely.
Cracking	Cooler housing	Normal as materials expand and contract due to temperature variations (e.g. plastics, insulation)

Fitted refrigerator

Recess SINK 6/6 (762 mm)

Built-under

Electrical safety (personnel protection safety) is to be ensured during fitting.

If the mains power supply is not accessible after installation then a separation device is to be provided by the installer. This can be a switch with a contact opening of at least 3 mm, this includes line protection cut-outs as well as contactors.

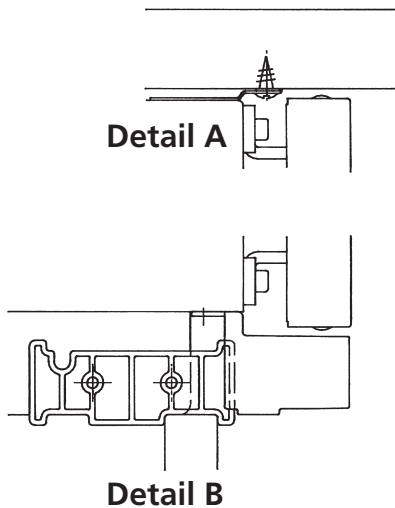
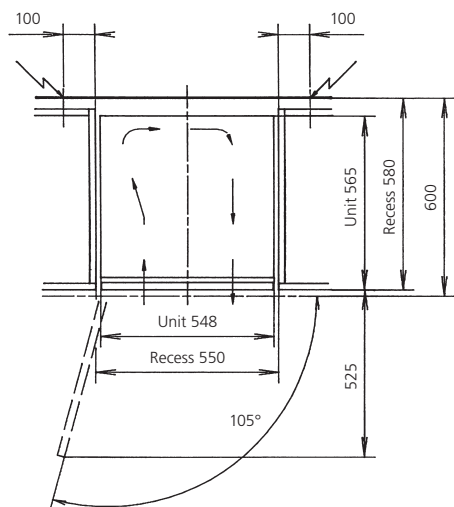
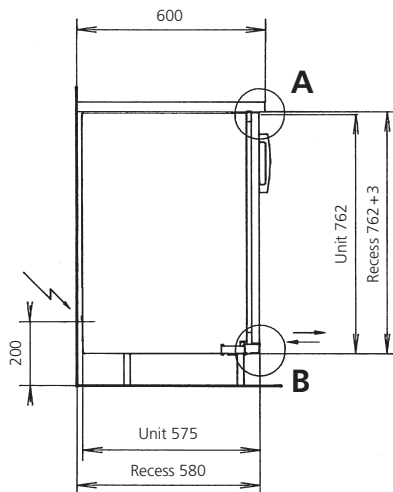
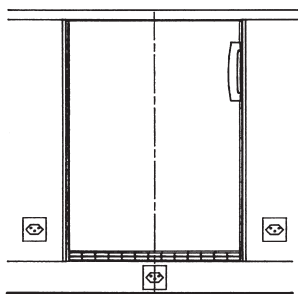

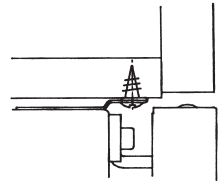
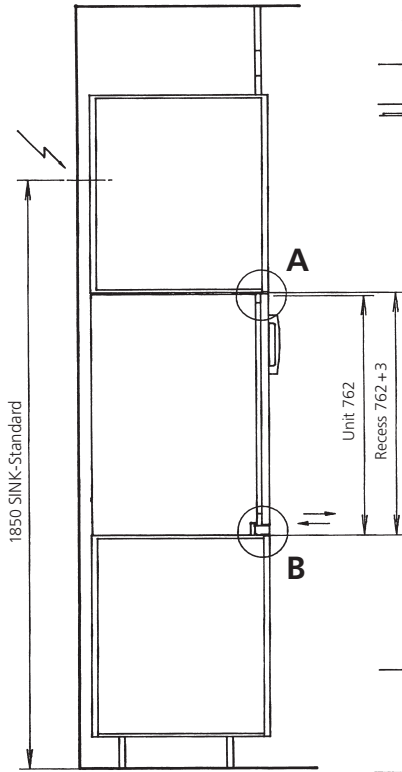
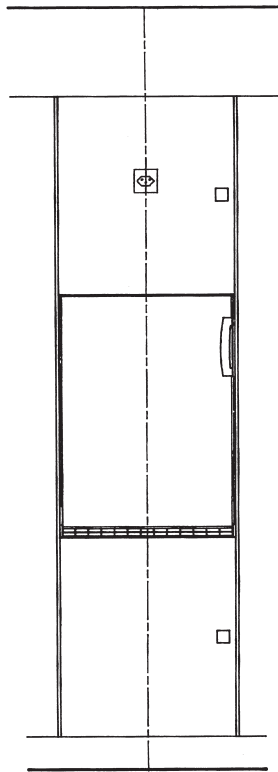

Detail A

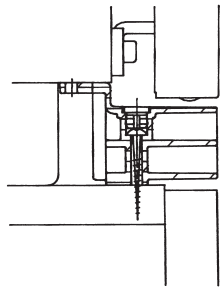

Detail B

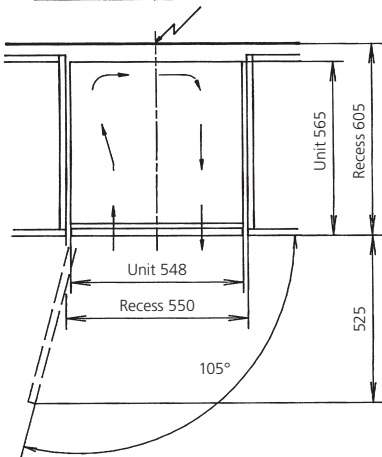

Fitted refrigerator
Recess SINK 6/6 (762 mm)
Tall cabinet

Electrical safety (personnel protection safety) is to be ensured during fitting.
 If the mains power supply is not accessible after installation then a separation device is to be provided by the installer. This can be a switch with a contact opening of at least 3 mm, this includes line protection cut-outs as well as contactors.



**Service Nummer
0848 88 7000**

Kundendienst

Service 7000 AG
CH-8754 Netstal GL
Molliserstrasse 41
Wiggis-Park
Tel 055-645 37 00
Fax 055-645 37 07

Service 7000 AG
CH-9201 Gossau SG
Wilerstrasse 73
Eichen-Center
Tel 071-388 70 00
Fax 071-388 70 07

Service 7000 AG
CH-3380 Wangen a./A BE
Schenkstrasse 13
Haus Zurlinden
Tel 032-631 70 00
Fax 032-631 70 07

Garantie

Für jedes Produkt gewähren wir ab Verkauf bzw. Lieferdatum an den Endverbraucher eine Garantie von zwei Jahren (Anfrage bei Service 7000 AG, Garantieschein, Faktura oder Verkaufsbeleg). Die Garantieleistung umfasst die Kosten für Material, Arbeits- und Reisezeit. Die Garantieleistung entfällt bei Nichtbeachtung der Gebrauchsanweisung und Betriebsvorschriften, unsachgerechter Installation, sowie bei Beschädigung durch äussere Einflüsse, höhere Gewalt, Eingriffe Dritter und Verwendung von Nicht-Original-Teilen.

Garantie

Nous octroyons sur chaque produit 2 ans de garantie à partir de la date de livraison ou de la mise en service au consommateur (documenté au moyen d'une facture, d'un bon de garantie ou d'un justificatif d'achat). Notre garantie couvre les frais de mains d'oeuvres et de déplacement, ainsi que les pièces de rechange. Les conditions de garantie ne sont pas valables en cas d'intervention d'un tiers non autorisé, de l'emploi de pièces de rechange non originales, d'erreurs de maniement ou d'installation dues à l'inobservation du mode d'emploi, et pour des dommages causés par des influences extérieures ou de force majeure.

Garanzia

Per ogni prodotto concediamo una garanzia di 2 anni a partire dalla data di consegna o dalla sua messa in funzione (fa stato la data della fattura, del certificato di garanzia o dello scontrino d'acquisto). Nella garanzia sono comprese le spese di manodopera, di viaggio e del materiale. Dalla copertura sono esclusi il logoramento ed i danni causati da agenti esterni, intervento di terzi, utilizzo di ricambi non originali o dalla inosservanza delle prescrizioni d'installazione ed istruzioni per l'uso.



www.service7000.ch

service7000@service7000.ch