

FAURE

RÉFRIGÉRATEUR

FRC325WO1

NOTICE D'UTILISATION

12. Si, au cours de la période de validité de la garantie, un même défaut se produit de manière répétée et ne peut éliminée de façon définitive, ou si les coûts de réparation sont considérés comme disproportionnés, l'appareil défectueux peut, en accord avec le consommateur, être remplacé par un appareil de valeur identique. Dans un tel cas, nous nous réservons le droit de réclamer une contribution financière, calculée en fonction de la période de temps pendant laquelle il a été fait usage de l'appareil.

13. Une réparation sous garantie ne signifie pas que la période de garantie normale est prolongée, ni qu'une nouvelle période de garantie débute.

14. Nous offrons une garantie de douze mois pour les réparations relatives à un même défaut.

15. Sauf dans le cas où une responsabilité est légalement imposée, cette déclaration des conditions de garantie exclut toute compensation en cas de dommages causés en dehors de l'appareil, et pour lesquels le consommateur souhaite revendiquer ses droits. En cas de responsabilité légalement admise, la compensation ne pourra dépasser le prix d'achat de l'appareil. Pour les appareils exportés, l'utilisateur doit s'assurer, avant toute chose, qu'ils satisfont aux conditions techniques (par ex. : tension, fréquence, notice d'installation, etc.) requises dans le pays concerné, et qu'ils sont en mesure de résister aux conditions climatiques et environnementales locales. Pour les appareils achetés à l'étranger, l'utilisateur doit d'abord s'assurer qu'ils répondent aux critères requis. Toute modification non essentielle ou requise n'est pas couverte par la garantie et n'est aucunement possible, en quelque circonstance que ce soit.

Notre Service Après-vente reste à votre disposition, même une fois que la période de garantie est arrivée à son terme.

Adresse de notre Service Après-vente :
ELECTROLUX HOME PRODUCTS BELGIQUE
Bergensesteenweg, 719- 1502 LEMBEEK
Tél. 02.3630444

Veillez lire attentivement cette notice d'utilisation avant d'installer et d'utiliser l'appareil pour la première fois. Elle contient des consignes de sécurité, des astuces, des informations et des idées pratiques. Si vous utilisez le réfrigérateur conformément à la notice, il fonctionnera correctement et vous donnera entière satisfaction.

Les symboles ci-dessous vous aideront à vous y retrouver plus facilement :



Consignes de sécurité

Les avertissements et informations correspondant à ce symbole sont destinés à votre sécurité et celle de votre appareil.

Astuces, informations utiles

Informations liées à la protection de l'environnement

Symbole signalant des idées pratiques

Face à ce symbole, vous trouverez des idées pratiques sur la manière de conserver les aliments.

Le symbole présent sur l'appareil et sur son emballage indique que cet appareil ne peut être traité comme une ordure ménagère. Au lieu de cela, l'équipement doit être remis à un centre de collecte spécialisé dans le recyclage des appareils électriques et électroniques. En éliminant l'appareil comme il se doit, l'utilisateur contribue à atténuer les conséquences négatives qu'une mauvaise gestion des déchets de ce produit peut avoir sur l'environnement et la santé. Pour obtenir de plus amples détails à propos du recyclage de cet appareil, veuillez contacter le service compétent de votre commune, la société locale de collecte des ordures ménagères ou le magasin où vous avez acheté l'appareil.

Table des matières

Avertissements importants	2	Dégivrage	5
Consignes générales de sécurité	2	Nettoyage courant	6
Précautions pour la sécurité enfants	2	En cas d'absence prolongée ou d'inutilisation	6
Consignes de sécurité pour l'installation	2	Dépannage	6
Consignes de sécurité pour l'isobutane	3	Remplacement de l'ampoule	6
Instructions à l'intention de l'utilisateur	3	En cas de problème	6
Informations générales	3	Instructions à l'intention de l'installateur	8
Description du produit		Caractéristiques techniques	8
- composants principaux	3	Installation de l'appareil	8
Manipulation de l'appareil	3	Transport, déballage	8
Mise en service	3	Nettoyage	8
Contrôle de la température, réglage	3	Emplacement	8
Mode d'emploi du réfrigérateur	4	Inversion du sens d'ouverture de la porte	9
Économie d'énergie	4	Branchement électrique	10
Quelques informations et conseils utiles	4	Garantie et Service Après-vente	11
Astuces et idées	5	Conditions de garantie	11
Économie d'énergie	5	Entretien et pièces détachées	11
L'appareil et l'environnement	5	Déclaration des conditions de garantie	11
Entretien	5		

Avertissements importants

⚠️ Consignes générales de sécurité

Conservez ces instructions et transmettez-les en cas de changement de propriétaire.

Cet appareil est exclusivement destiné à un usage domestique, pour conserver des aliments conformément à la présente notice.

Les interventions et réparations, y compris la remise en état et le remplacement du cordon d'alimentation, doivent être confiés exclusivement à des sociétés spécialisées, agréées par le fabricant. Les accessoires fournis par ces sociétés agréées ne doivent être utilisés qu'aux fins de réparation.

Le non-respect de cette consigne peut provoquer des dommages matériels ou corporels.

L'appareil n'est hors circuit que lorsque la fiche est retirée de la prise. Avant de procéder au nettoyage ou à l'entretien, débranchez toujours l'appareil (en veillant à ne pas tirer sur le cordon). Si la prise murale est difficile d'accès, isolez l'appareil du réseau électrique en coupant le courant au disjoncteur.

Ne branchez pas le cordon d'alimentation à une rallonge.

Assurez-vous que la prise n'est pas écrasée ou endommagée par l'arrière du frigo/congélateur. Un cordon d'alimentation endommagé peut surchauffer et provoquer un incendie.

Ne posez pas d'articles lourds ou le frigo/congélateur lui-même sur le cordon d'alimentation.

-Cela risquerait de provoquer un court-circuit et un incendie.

Ne débranchez pas l'appareil en tirant sur le câble, particulièrement lorsque vous retirez le frigo/congélateur de son logement.

-Un cordon d'alimentation endommagé peut être la cause de courts-circuits, d'incendies et/ou de chocs électriques.

-Si le cordon d'alimentation est endommagé, il doit être remplacé par un agent du Service Après-vente agréé ou une personne compétente.

Si la fiche du cordon d'alimentation est desserrée, ne la branchez pas dans la prise murale.

-Risque d'électrocution ou d'incendie.

N'utilisez pas l'appareil si le diffuseur de l'ampoule d'éclairage n'est pas présent.

Pour nettoyer, dégivrer, enlever des aliments congelés ou le bac à glaçons, n'utilisez pas d'objets pointus ou durs, car vous risqueriez d'endommager l'appareil.

Veillez à empêcher des liquides de s'infiltrer dans le boîtier de réglage de la température et d'éclairage.

Ne consommez pas les glaçons et la crème glacée directement à leur sortie du congélateur, glacée directement à leur sortie du congélateur, vous risqueriez de vous faire mal.

Un produit décongelé ne doit jamais être recongelé, il doit être consommé aussi rapidement que possible. Conservez les aliments préemballés conformément aux instructions de leur fabricant.

N'accélérez jamais la décongélation avec un appareil électrique ou des produits chimiques.

Ne posez pas d'éléments chauds sur les parties en plastique.

Ne stockez pas de gaz et de liquides inflammables dans l'appareil (risque d'explosion).

Ne stockez jamais des boissons gazeuses ou en bouteilles, ni des jus de fruits en bouteilles dans le compartiment congélateur.

Contrôlez et nettoyez régulièrement l'orifice d'évacuation de l'eau de dégivrage - une étiquette placée à l'intérieur de l'appareil vous le rappelle. Si l'orifice est bouché, l'eau qui s'accumule peut provoquer une défaillance précoce.

⚠️ Précautions pour la sécurité enfants

Ne consommez pas les glaçons et la crème glacée directement à leur sortie du congélateur. Veillez à ce que les enfants ne jouent pas avec l'emballage de l'appareil. Les films en plastique peuvent provoquer un étouffement.

L'appareil doit être manipulé par des adultes. Veillez à ce que les enfants ne jouent pas avec l'appareil ou ses boutons de commande.

Si l'appareil doit être mis au rebut, sortez la fiche de la prise électrique, coupez le cordon d'alimentation au ras de l'appareil et démontez la porte pour éviter les risques d'électrocution et que des enfants ne restent enfermés à l'intérieur.

⚠️ Consignes de sécurité pour l'installation

Ne consommez pas les glaçons et la crème glacée directement à leur sortie du congélateur. Placez l'appareil dos au mur pour éviter tout contact avec des pièces chaudes (compresseur, condenseur) et tout risque de brûlure.

Lorsque vous déplacez l'appareil, veillez à retirer la fiche de la prise.

Lorsque vous mettez l'appareil en place, veillez à ne pas le poser sur le cordon d'alimentation.

Veillez à ce que l'air circule librement autour de l'appareil pour éviter qu'il ne surchauffe. Pour assurer une ventilation suffisante, respectez les instructions d'installation.

Reportez-vous au chapitre Emplacement.

Garantie et Service Après-vente

Conditions de garantie

Entretien et pièces détachées

Si vous devez impérativement faire appel au Service Après-vente, signalez le problème au centre agréé le plus proche de chez vous.

Notez ici les informations figurant sur l'étiquette de données de votre appareil :

Lorsque vous appelez, identifiez l'appareil à l'aide de son étiquette de données.

L'étiquette de données de l'appareil est collée sur la paroi intérieure, à côté du bac à légumes, dans le compartiment d'aliments frais en bas à gauche. Toutes les données nécessaires au Service Après-vente figurent sur cette étiquette de données (type, modèle, numéro de série, etc.).

Modèle	
Numéro de produit	
Numéro de série	
Date d'achat	

Le fabricant se réserve le droit d'apporter des modifications aux produits.

Déclaration des conditions de garantie

Nos appareils sont fabriqués avec le plus grand soin. Ils ne sont toutefois pas à l'abri d'un défaut. Notre Service Clientèle interviendra sur demande pour procéder à la réparation, pendant la période couverte par la garantie et en dehors de celle-ci. La durée de vie de l'appareil n'en sera toutefois pas réduite. Cette déclaration des conditions de garantie est élaborée conformément à la Directive de l'Union Européenne 99/44/CE et aux prescriptions du Code Civil. Cette déclaration des conditions de garantie ne modifie en rien les droits statutaires dont bénéficie le consommateur en vertu de cette législation.

Elle n'a aucune incidence sur la garantie statutaire du vendeur à l'égard de l'utilisateur final. Cet appareil est garanti dans le cadre des conditions suivantes et dans le respect de celles-ci :

1. Conformément aux prescriptions fixées aux paragraphes 2 à 15, nous procéderons gratuitement à toute réparation de défaillances survenant dans un délai de 24 mois à compter de la date de livraison de l'appareil au premier utilisateur final. Ces conditions de garantie ne s'appliquent pas si l'appareil est utilisé à des fins professionnelles ou autres.

2. Exécuter la garantie signifie que l'appareil est restitué dans les conditions initiales dans lesquelles il se trouvait avant que le problème ne survienne. Les pièces défectueuses sont remplacées ou réparées. Les pièces remplacées gratuitement sont notre propriété.

3. Afin d'éviter que le problème n'engendre des dégâts plus graves, il convient de le porter à notre attention sans attendre.

4. Pour que la garantie puisse s'appliquer, le consommateur doit impérativement fournir la preuve d'achat sur laquelle figure la date d'achat ou de livraison de l'appareil.

5. La garantie ne pourra s'appliquer si les dommages causés aux pièces délicates, telles que verre (vitrocéramique), matériaux synthétiques et caoutchouc, résultent d'une utilisation inappropriée de l'appareil.

6. La garantie ne pourra entrer en ligne de compte en cas de problèmes mineurs n'ayant aucune incidence sur la valeur ou sur la fiabilité de l'appareil dans son ensemble.

7. La garantie statutaire ne s'applique pas lorsque les anomalies de fonctionnement sont causées par :

- une réaction chimique ou électrochimique provoquée par l'eau,
- des conditions environnementales généralement anormales,
- des conditions de fonctionnement non adéquates,
- un contact avec des substances corrosives.

8. La garantie ne s'applique pas en cas de problèmes survenus au cours du transport, en dehors de notre responsabilité. De même, la garantie ne couvre pas les dégâts causés par une installation ou un montage inapproprié, un manque d'entretien ou le non-respect des instructions de montage et des consignes d'utilisation.

9. Toute anomalie résultant d'une réparation ou de démarches entreprises par du personnel non qualifié ou non spécialisé, de même que toute anomalie résultant de l'utilisation d'accessoires ou de pièces détachées non d'origine, n'est pas couverte par la garantie.

10. Les appareils faciles à transporter peuvent être livrés ou expédiés au Service Après-vente. Les réparations effectuées à domicile ne sont prévues que pour les gros appareils ou les appareils encastrés.

11. Si les appareils sont encastrés, insérés sous d'autres appareils, fixés ou suspendus de façon telle à ce que les opérations de dépose et de remise en place nécessitent plus d'une demi-heure, les coûts qui en résultent seront facturés au client. Les dommages en matière de connexion engendrés par ces travaux de dépose et de remise en place relèvent de la responsabilité de l'utilisateur.

-Fixez le double arrêté de porte sur le côté gauche à l'aide des vis (2). Veillez à ce que l'arête de porte du réfrigérateur soit parallèle à l'arête de la caisse extérieure (Figure 10).



-Inversez la position du couvercle de masque de porte inférieur (Figure 7). Retirez le masque d'ouverture de la plaque de travail et fixez-le de l'autre côté à l'aide de papier adhésif double face fourni dans le sachet des pièces détachées (Figure 8).

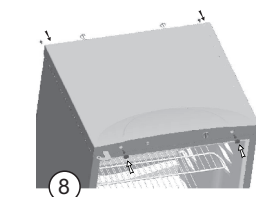

-Remontez la plaque de travail du réfrigérateur.

-Posez la porte du réfrigérateur sur la double charnière de porte. Fixez l'arbre de porte supérieur sur le côté gauche à l'aide des vis retirées auparavant. Veillez à ce que l'arête de porte du réfrigérateur soit parallèle à l'arête de la caisse extérieure.

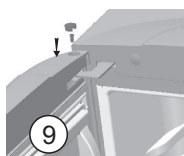

-Posez la poignée côté opposé et bouchez les trous libres avec les clous en plastique fournis dans le sachet des pièces détachées. Après avoir desserré les vis, les portes peuvent être réglées à l'aide du mécanisme de réglage horizontal de la charnière de porte centrale.

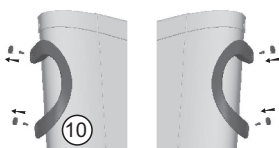

Mettez l'appareil en place, de niveau avec les pieds de réglage avant, et branchez-le. Si vous ne souhaitez pas procéder vous-même à cette intervention, veuillez contacter le Service Après-vente le plus proche. Des techniciens expérimentés se chargeront du remplissage.

Indicateur de température

Pour vous aider au bon réglage de votre appareil, celui-ci est équipé d'un indicateur de température placé dans la zone la plus froide. Pour la bonne

conservation des denrées dans votre réfrigérateur et notamment dans la zone la plus froide, veillez à ce que dans l'indicateur de température "OK" apparaisse.



Le symbole ci-contre indique l'emplacement de la zone la plus froide de votre réfrigérateur. Il définit le haut de cette zone.

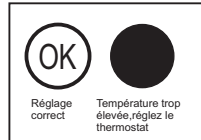

Si "OK" n'apparaît pas, la température moyenne de cette zone est trop élevée. Réglez le thermostat sur une position plus froide.

A chaque modification du réglage du thermostat, attendez la stabilisation de la température à l'intérieur de l'appareil avant de procéder si nécessaire à un nouveau réglage. Ne modifiez la position du thermostat que progressivement et attendez au moins 12 heures avant de procéder à une nouvelle vérification.

NOTA: après chargement de l'appareil de denrées fraîches ou après des ouvertures répétées ou prolongées de la porte il est normal que l'inscription "OK" n'apparaisse pas dans l'indicateur de température; attendez au moins 12 heures avant de réajuster le thermostat.

Branchement électrique

Ce réfrigérateur est conçu pour fonctionner sur une alimentation 230 VAC (~) 50 Hz.

La fiche doit être branchée dans une prise de courant à contact de protection. Si vous n'en disposez pas, il est recommandé de demander à un électricien de placer une prise de terre conforme aux normes près du réfrigérateur.



Cet appareil est conforme aux directives CEE suivantes:
 - 73/23 CEE du 19.02.1973 (Basse tension) et modifications successives,
 - 89/336 CEE du 03.05.1989 (Compatibilité électromagnétique) et modifications successives.

Consignes de sécurité pour l'isobutane
Avertissement

Le frigorigène utilisé par l'appareil est l'isobutane (R600a), un gaz fortement inflammable et explosif. Veillez à ce que les orifices de ventilation, situés dans l'enceinte de l'appareil ou la structure intégrée, ne soient pas obstrués. N'utilisez aucun autre dispositif mécanique ou autre pour accélérer le processus de dégivrage que ceux recommandés par le fabricant.

Instructions à l'intention de l'utilisateur
Informations générales

La désignation officielle de cet appareil est "Réfrigérateur à compartiment basse température et compresseur". Le réfrigérateur est conçu pour conserver des aliments frais à des températures supérieures à 0 °C. La durée de conservation dépend du type d'aliment et du réglage de la température.

Description du produit - composant principaux

1. Plaque de travail
2. Diffuseur d'éclairage
3. Plateaux en verre
4. Bac de collecte de l'eau de dégivrage
5. Plateau en verre
6. Bac à légumes
7. Pieds réglables
8. Bac à œufs
9. Balconnets de contre-porte
10. Joint de porte
11. Galerie porte-bouteilles

N'endommagez pas le circuit de refroidissement. N'utilisez pas d'appareils électriques à l'intérieur des compartiments de conservation des aliments de l'appareil, sauf s'ils sont du type recommandé par le fabricant. N'utilisez pas d'appareils électriques à l'intérieur des compartiments de conservation des aliments de l'appareil, sauf s'ils sont du type recommandé par le fabricant.

Pour la sécurité des personnes et des biens, conservez et respectez les consignes de sécurité figurant dans cette notice. Le fabricant décline toute responsabilité en cas de dommages dus au non-respect de ces instructions.

L'appareil est conçu conformément aux normes relatives aux différentes limites de températures selon la classe climatique. La lettre-symbole relative à la classe climatique figure sur l'étiquette de données.

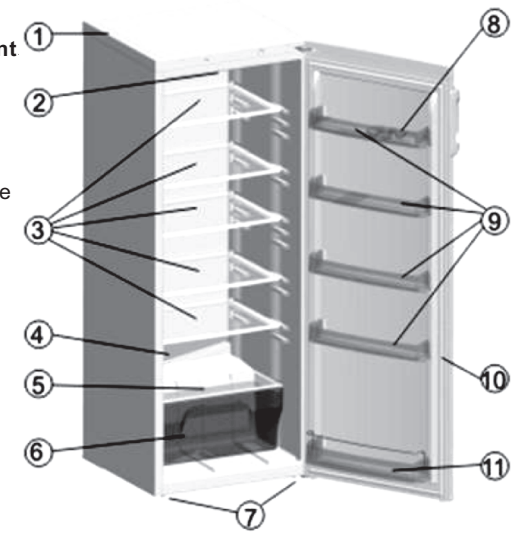

Manipulation de l'appareil
Mise en service

Après avoir placé les accessoires à l'intérieur, branchez l'appareil. Le bouton du thermostat est installé dans la plaque de travail du réfrigérateur. Vous pouvez utiliser ce bouton pour allumer l'appareil et régler la température en le tournant dans le sens des aiguilles d'une montre. Le paragraphe suivant vous donne des instructions pour le réglage.

Contrôle de la température, réglage

Le thermostat permet d'interrompre automatiquement le fonctionnement de l'appareil pour plus ou moins de temps, en fonction du réglage, puis de le redémarrer en maintenant la température

requis. Plus le réglage est proche de la position maximale, plus la réfrigération est intensive. Lorsque vous tournez le bouton du thermostat sur la position moyenne (entre minimum et maximum), le congélateur peut atteindre une température de moins de -18 °C, tandis que le réfrigérateur peut atteindre +5 °C environ. Le réglage sur la position moyenne convient à un usage quotidien. La température à l'intérieur du réfrigérateur dépend non seulement de la position du dispositif de réglage de température mais aussi de la température ambiante, de la fréquence d'ouverture de la porte et de la quantité d'aliments qui vient d'être introduite, etc.

(i) En position maximale - en cas d'utilisation importante, par ex. pendant les vagues de chaleur - le compresseur fonctionne continuellement. Cela n'endommage pas l'appareil.



Mode d'emploi du réfrigérateur

(i) Le refroidissement adéquat ne peut être assuré que si l'air circule correctement à l'intérieur de l'appareil. C'est pourquoi nous vous invitons à ne pas recouvrir les fentes de circulation d'air derrière les clayettes (par ex. avec un plateau, etc.).

(i) N'introduisez pas d'aliments chauds dans le réfrigérateur. Laissez-les refroidir naturellement jusqu'à la température ambiante. Vous éviterez ainsi la formation d'une couche de givre inutile.

(i) Les aliments peuvent absorber les odeurs des autres aliments. C'est pourquoi il est essentiel de placer les aliments dans des récipients fermés ou de les envelopper dans du cellophane, une feuille d'aluminium, du papier sulfurisé ou un film alimentaire avant de les ranger dans le réfrigérateur. De cette manière, les aliments conserveront leur humidité, par ex. les légumes ne se dessècheront pas après quelques jours.

Conservation dans le réfrigérateur

Si vous conservez différents types d'aliments, tenez compte du schéma ci-dessous :

1. Beurre, fromage
2. Œufs
3. Tubes, cannettes, crème aigre, petites bouteilles
4. Grandes bouteilles de boissons, sodas et siphons à mousse
5. Fruits, légumes, salades
6. Lait, produits laitiers, aliments prêts à cuire, confiseries, aliments en plats fermés, cannettes entamées, bouteilles couchées, viande fraîche, saucisses, etc.

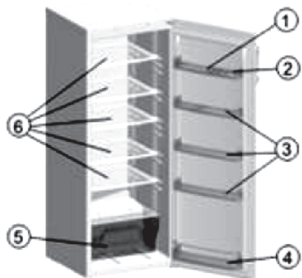

Durée et température de conservation des aliments

Le Tableau des durées de conservation figurant à la fin de la présente notice vous donne des informations sur les durées de conservation. La durée de conservation ne peut pas être déterminée avec précision à l'avance, car elle dépend de la fraîcheur et de la manipulation des aliments réfrigérés. C'est pourquoi les durées de conservation sont fournies uniquement à titre indicatif. Si vous ne souhaitez pas utiliser des aliments congelés immédiatement, vous pouvez les placer environ 1 jour (jusqu'à décongélation) dans le réfrigérateur.

(i) Quelques informations et conseils utiles

Bruits de fonctionnement normaux : Un thermostat contrôle le compresseur et vous entendrez un léger clic lorsque le thermostat se met en marche et se coupe.

Le liquide de refroidissement qui passe dans le circuit d'évaporation peut produire un bruit de gargouillis ou de bouillonnement.

Le compresseur peut produire un ronronnement aigu ou un bruit de pulsation.

L'évaporateur du frigo (la partie qui refroidit le compartiment frigo) est consolidé dans la mousse de la caisse. La température de cette partie varie pendant le fonctionnement et, parallèlement, ses dimensions changent également légèrement. Ces variations peuvent provoquer un léger bruit de craquement, un phénomène normal et inoffensif.

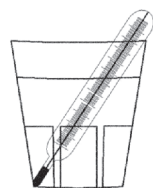

Si vous souhaitez vérifier la température des aliments conservés dans le réfrigérateur, réglez le bouton du thermostat en position centrale, placez un verre d'eau au milieu de l'appareil et placez-y un thermomètre précis à ± 1 °C. Si, après 6 heures, vous relevez une température entre +3 °C et +8 °C, cela signifie que le réfrigérateur fonctionne correctement. La mesure doit s'effectuer dans des conditions stables (sans changer la charge).

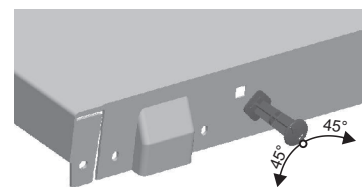

N'installez pas l'appareil dans un endroit ensoleillé ou proche d'une source de chaleur, comme un radiateur ou une cuisinière.

Si l'ameublement ne permet pas de faire autrement et que l'appareil doit être installé près d'une cuisinière, respectez les distances minimales suivantes :

Dans le cas d'une cuisinière au gaz ou électrique, laissez 3 cm ; si vous l'installez à moins de 0,5 - 1 cm, placez une isolation non inflammable entre les deux appareils.

Dans le cas d'un poêle à mazout ou à charbon, il faut maintenir une distance d'au moins 30 cm, car ces appareils dégagent d'avantage de chaleur.

Le réfrigérateur est conçu pour fonctionner en le repoussant totalement contre le mur.

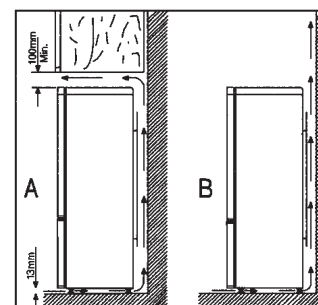

⚠ Lorsque vous installez le réfrigérateur, maintenez les distances minimales recommandées dans la Figure.

- A : Installation sous une armoire murale
- B : Installation indépendante

Inversion du sens d'ouverture de la porte

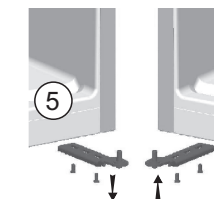
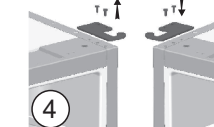
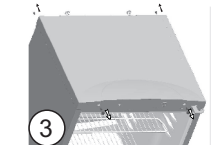
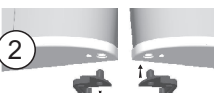
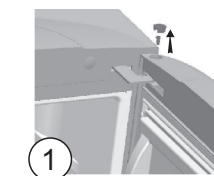

Si la configuration de la pièce ou la manipulation l'exige, vous pouvez inverser le sens d'ouverture de la porte, de droite à gauche.

Les appareils livrés sur le marché ont une ouverture à droite. Les opérations suivantes doivent être réalisées conformément aux Figures et aux explications :

-Débranchez l'appareil de la prise murale.

-Basculez délicatement l'appareil vers l'arrière. Il est recommandé de demander à une autre personne de vous aider à maintenir l'appareil en toute sécurité dans cette position.

-Retirez le couvercle du masque de porte supérieur et déposez l'arbre de porte supérieur (Figure 1).

-Retirez la porte du réfrigérateur en la tirant légèrement vers le haut.

-Démontez le double arrêt de porte en enlevant les deux vis à l'avant (Figure 2).

-Retirez la porte du congélateur en la tirant légèrement vers le haut et enlevez le limiteur de porte en plastique du bas de la porte, en retirant la vis. Installez le limiteur de porte gauche fourni dans le sachet des pièces détachées (Figure 3).

-Enlevez la plaque de travail du réfrigérateur (Figure 5). Dévissez la charnière de porte supérieure du réfrigérateur et revissez-la à l'arrière de l'autre côté (Figure 6).

-Enlevez les vis de la charnière de porte inférieure côté gauche et revissez-la de l'autre côté du réfrigérateur (Figure 6).

-Posez la porte du congélateur sur la charnière de porte inférieure.

Instructions à l'intention de l'installateur

Caractéristiques techniques

Modèle	FRC325WO1
Capacité brute (l)	250
Capacité nette (l)	249
Largeur (mm)	540
Hauteur (mm)	1400
Profondeur (mm)	600
Consommation d'énergie (kWh/24h)	0,416
(kWh/an)	152
Classe énergétique, conformément aux normes UE	A
Puissance nominale (W)	55
Poids (kg)	45,5
Nombre de compresseurs	1

Installation de l'appareil

Transport, déballage

Il est recommandé de livrer l'appareil dans son emballage d'origine, à la verticale, en tenant compte des avertissements sur l'emballage.

Après chaque transport, évitez d'utiliser l'appareil pendant environ 2 heures.

Déballer l'appareil et vérifiez qu'il n'est pas endommagé. Signalez immédiatement au revendeur de l'appareil les dommages constatés. Dans ce cas, conservez l'emballage.

Nettoyage

Enlevez le ruban adhésif et tout ce qui retient les accessoires à l'intérieur de l'appareil. Nettoyez l'intérieur de l'appareil avec un peu d'eau tiède et un détergent neutre. Utilisez un chiffon humide. Après avoir nettoyé l'intérieur de l'appareil, essuyez-le.

Emplacement

La température ambiante a un effet sur la consommation d'énergie et le bon fonctionnement de l'appareil. Lors de l'installation, n'oubliez pas qu'il vaut mieux faire fonctionner l'appareil entre les limites de la température ambiante, en fonction de la classe climatique spécifiée dans le tableau ci-dessous et sur l'étiquette de données.

Classe climatique	Température ambiante
SN	+10...+32 °C
N	+16...+32 °C
ST	+18...+38 °C

Si la température chute en dessous des valeurs inférieures, la température du compartiment de refroidissement peut augmenter au-delà de la température prescrite.

Si la température chute en dessous des valeurs inférieures, la température du compartiment de refroidissement peut augmenter au-delà de la température prescrite.

Si la température ambiante dépasse les valeurs supérieures, cela signifie une augmentation du temps de fonctionnement du compresseur, la désactivation du dégivrage automatique qui augmente la température dans le compartiment de refroidissement ou la consommation d'énergie. Lors de la mise en place de l'appareil, veillez à le placer de niveau. Servez-vous des deux pieds réglables (1) se trouvant à l'avant de l'appareil.

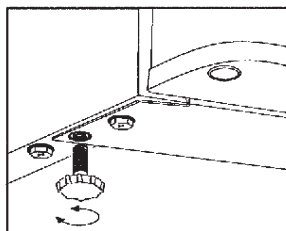

Le sachet en plastique des accessoires contient également deux entretoises à insérer dans les trous spécialement aménagés à cet effet à l'arrière de l'appareil. Insérez les entretoises dans les trous, en veillant à positionner l'entretoise comme illustré. Tournez les entretoises de 45° jusqu'à ce qu'elles se bloquent.

Astuces et idées

Ce chapitre propose des astuces et idées pratiques pour vous permettre de maximiser l'économie d'énergie. Vous y trouverez également des informations relatives à la protection de l'environnement.

Économie d'énergie

Évitez d'installer l'appareil dans un endroit ensoleillé ou près d'une source de chaleur.

Veillez à ce que le condenseur et le compresseur soient bien ventilés. Ne recouvrez pas les sections réservées à la ventilation.

Enveloppez les aliments dans des plats à fermeture hermétique ou dans un film alimentaire afin d'éviter la formation inutile d'une couche de givre.

N'ouvrez pas la porte plus longtemps que nécessaire et seulement si c'est nécessaire.

Pour les aliments chauds, ne les placez dans l'appareil que lorsqu'ils sont à température ambiante.

Maintenez le condenseur propre.

L'appareil et l'environnement

Le circuit de refroidissement et les matériaux isolants de cet appareil ne contiennent pas de gaz frigorigène susceptible de nuire à la couche d'ozone. L'appareil ne doit pas être mis au rebut avec les ordures ménagères et les déchets urbains. Veillez à ne pas détériorer l'unité réfrigérante, notamment au dos, à proximité de l'échangeur de chaleur. Pour obtenir plus de détails sur le recyclage de ce produit, veuillez prendre contact avec les services de votre commune ou le magasin où vous avez effectué l'achat.

Les matériaux utilisés dans cet appareil identifiés par le  symbole sont recyclables.

Entretien

Dégivrage

L'appareil est équipé d'un système d'évacuation de l'humidité présente sous forme de givre et de glace dans les chambres de refroidissement.

Les couches épaisses de givre et de glace ont un effet isolant et réduisent l'efficacité du refroidissement lorsque la température augmente dans les chambres de refroidissement et que celles-ci nécessitent d'avantage d'énergie. Sur ce type d'appareil, le dégivrage de la plaque de refroidissement du réfrigérateur s'effectue automatiquement, sans intervention externe. Le réglage thermostatique interrompt régulièrement le fonctionnement du compresseur pour plus ou moins de temps. Pendant ce temps, le refroidissement s'interrompt, la température de la plaque de refroidissement monte au-dessus de 0 °C suite à la charge de chauffage intérieure du compartiment, ce qui entraîne le dégivrage. Lorsque la température de la surface de la plaque

de refroidissement atteint +3 - +4 °C, le réglage thermostatique redémarre le système.

L'eau de dégivrage s'écoule à travers l'orifice d'évacuation de l'eau de dégivrage raccordé par l'arrière au bac d'évaporation installé sur le haut du compresseur et l'eau s'évapore sous l'effet de sa chaleur.

Contrôlez et nettoyez régulièrement l'orifice d'évacuation de l'eau pendant le dégivrage

- une étiquette placée à l'intérieur de l'appareil vous le rappelle. Si l'orifice est bouché, l'eau de dégivrage s'accumule et peut provoquer une défaillance précoce, car elle peut s'infiltrer dans l'isolation de l'appareil.

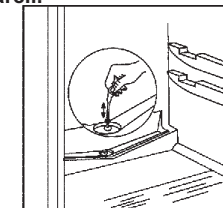

Nettoyez l'orifice d'évacuation de l'eau de dégivrage à l'aide de la spatule fournie, comme illustré ci-dessus. La spatule doit être rangée dans l'orifice.

Le cas le plus typique d'obstruction de l'orifice d'évacuation de l'eau de dégivrage se présente lorsque vous placez dans l'appareil un aliment enveloppé dans du papier et que, en entrant en contact avec la plaque arrière du réfrigérateur, ce papier s'y fige. Si vous enlevez l'aliment juste à ce moment, le papier se déchire et il peut boucher l'orifice en s'y infiltrant.

i C'est pourquoi nous vous demandons d'être vigilant lorsque vous placez des aliments enveloppés de papier dans l'appareil. Si la demande augmente, par ex. pendant une vague de chaleur, le réfrigérateur peut fonctionner en permanence. Dans ce cas, le dégivrage automatique est inefficace.

Il n'est pas anormal qu'il reste quelques morceaux de glace ou de givre sur la plaque arrière du réfrigérateur après la période de dégivrage.

Nettoyage courant

Il est recommandé de nettoyer le réfrigérateur toutes les 3-4 semaines à l'eau tiède, puis de l'essuyer (il est aisé de nettoyer le réfrigérateur et de le dégivrer en même temps). N'utilisez jamais de produits abrasifs ou caustiques, ni d'éponges avec grattoir pour procéder au nettoyage intérieur ou extérieur de votre appareil.

Après avoir coupé le circuit, nettoyez l'appareil à l'eau tiède, puis essuyez-le. Lavez le joint de porte en caoutchouc à l'eau claire. Après le nettoyage, remettez l'appareil sous tension.

Il est recommandé de dépoussiérer de temps en temps le condenseur situé à l'arrière de l'appareil à l'aide d'une brosse ou d'un aspirateur et de nettoyer le bac de récupération de l'eau de dégivrage une ou deux fois par an.

En cas d'absence prolongée ou d'inutilisation

Prenez les précautions suivantes :

Débranchez l'appareil.

Videz le réfrigérateur.

Dégivrez et nettoyez l'appareil comme indiqué au chapitre précédent (Entretien et nettoyage).

Maintenez la porte entrouverte pendant toute la durée d'inutilisation. Si toutefois, vous n'avez pas la possibilité de débrancher et vider l'appareil, faites vérifier régulièrement le bon fonctionnement de celui-ci.

Dépannage

Remplacement de l'ampoule

Si l'ampoule est grillée, vous pouvez la remplacer comme suit :

Débranchez l'appareil.

Tout en appuyant sur le crochet avant, faites glisser le diffuseur dans le sens de la flèche horizontale (1), puis retirez le diffuseur en le tirant délicatement comme indiqué par la flèche (2). Vous pouvez alors remplacer l'ampoule. (Type d'ampoule : 230-240 V, 15 W, culot F 14)

Après avoir remplacé l'ampoule, remettez le diffuseur en place, encliquetez-le et remettez l'appareil sous tension.

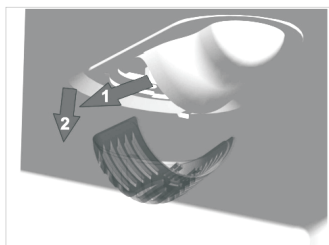

En cas de problème

Pendant le fonctionnement de l'appareil, des dysfonctionnements minimes mais gênants peuvent se produire, qui n'exigent cependant pas l'intervention d'un technicien. Le tableau suivant vous donne les informations vous permettant d'éviter les frais de réparation inutiles.

Nous attirons votre attention sur le fait que le fonctionnement de l'appareil s'accompagne de certains bruits (bruit du compresseur et de circulation).

Cela est normal

Nous vous rappelons que l'appareil fonctionne par intermittence et que l'arrêt du compresseur ne signifie pas qu'il n'y a pas de courant. C'est pourquoi vous ne devez jamais toucher les parties électriques de l'appareil avant de couper le courant.

Anomalie	Cause possible	Remède
La température à l'intérieur du réfrigérateur est trop élevée	Thermostat mal réglé. Si les produits ne sont pas assez froids ou sont mal placés. La porte ne ferme pas hermétiquement ou n'est pas correctement fermée.	Réglez le bouton du thermostat sur une position plus élevée. Placez les produits à l'endroit approprié. Vérifiez que la porte ferme correctement et que le joint est en bon état et propre.
De l'eau s'écoule par la plaque arrière du réfrigérateur De l'eau s'écoule dans la chambre De l'eau coule par terre	C'est normal. Pendant le dégivrage automatique, le givre fond sur la plaque arrière. L'orifice de la chambre est peut-être bouché. Les produits placés à l'intérieur peuvent empêcher l'eau de s'écouler dans le collecteur. L'orifice d'évacuation de l'eau de dégivrage ne s'écoule pas dans le bac d'évaporation au-dessus du compresseur.	Nettoyez l'orifice. Réagencez les produits, en sorte qu'ils ne touchent pas directement la plaque arrière. Branchez le tuyau de sortie de l'eau au plateau d'évaporation.
Il y a trop de givre et de glace	Les produits ne sont pas correctement emballés. Les portes ne sont pas correctement fermées ou ne ferment pas de façon hermétique. Thermostat mal réglé.	Emballez les produits de façon plus adaptée. Vérifiez que les portes ferment correctement et que les joints sont en bon état et propres. Réglez le bouton du thermostat sur une température plus élevée.
Le compresseur fonctionne en permanence	Thermostat mal réglé. Les portes ne sont pas correctement fermées ou ne ferment pas de façon hermétique. Trop de produits frais ont été introduits dans l'appareil.	Réglez le bouton du thermostat sur une température plus élevée. Vérifiez que les portes ferment correctement et que les joints sont en bon état et propres. Attendez quelques heures et vérifiez de nouveau la température. Placez les aliments à température ambiante maximale.
L'appareil ne fonctionne pas du tout Ni la réfrigération ni l'éclairage ne fonctionnent Les voyants ne s'allument pas	Les aliments introduits dans l'appareil étaient trop chauds. L'appareil est placé dans un endroit trop chaud. L'appareil n'est pas correctement branché. Fusible grillé. Thermostat non allumé.	Veillez à respecter la température idéale (classe climatique) dans la pièce ou est installé l'appareil. Branchez correctement l'appareil. Remplacez le fusible. Démarrez l'appareil selon les instructions données dans le chapitre Mise en service. Faites appel à un électricien qualifié.
L'appareil est bruyant	La prise de courant n'est pas alimentée. (Essayez de brancher un autre appareil sur la prise.) L'appareil n'est pas soutenu correctement.	Vérifiez la stabilité (les quatre pieds doivent être en contact avec le sol).

Si ces conseils n'apportent pas de solution à votre problème, veuillez consulter le Service Après-vente le plus proche.