

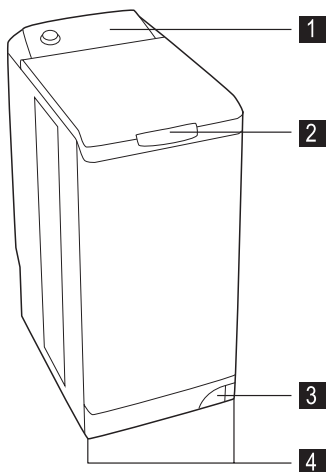

notice d'utilisation  
user manual

\* *On pense à vous*

Lave-linge  
Washing machine  
AWT 8027 W



1. Bandeau de commandes
2. Poignée d'ouverture du couvercle
3. Levier pour déplacer l'appareil
4. Pieds de mise à niveau

### Bandeau de commandes

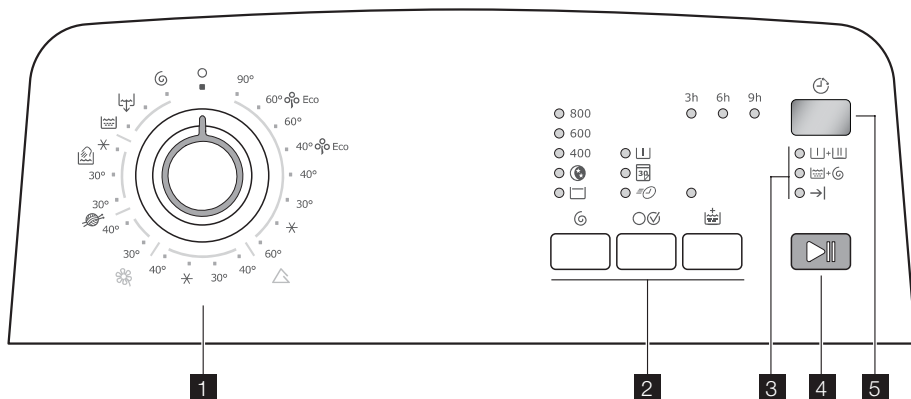

1. Sélecteur de programmes
2. Touches et leur fonction
3. Voyants de déroulement de cycle
4. Touche «Départ/Pause»
5. Touche «Départ différé»

### Boîte à produits

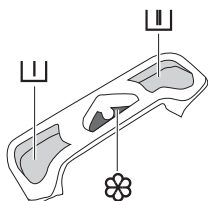

- Prélavage
- Lavage
- Assouplissant (**ne pas dépasser le repère MAX**)

## Avertissements

Nous vous prions de lire attentivement ces remarques avant d'installer et d'utiliser votre appareil. Conservez cette notice d'utilisation avec votre appareil.

### Sécurité générale

- Ne modifiez pas ou n'essayez pas de modifier les caractéristiques de cet appareil. Cela représenterait un danger pour vous.
- Veillez à retirer avant chaque lavage les pièces de monnaie, épingles de sûreté, broches, vis, etc. Elles peuvent provoquer des dégâts importants, si elles sont laissées dans le linge.
- Utilisez la quantité de produit lessiviel recommandée.
- Rassemblez les petits articles, tels que chaussures, ceintures, etc. dans un petit sac de toile ou une taie.
- Débranchez la prise de courant et fermez le robinet d'arrivée d'eau après utilisation de l'appareil.
- Débranchez toujours le lave-linge avant de procéder à son nettoyage et son entretien.
- Ne lavez pas en machine le linge avec baleines, les tissus non ourlés ou déchirés.

### Installation

- A la réception de l'appareil, déballez-le ou faites-le déballer immédiatement. Vérifiez son aspect général. Faites les éventuelles réserves par écrit sur le bon de livraison dont vous garderez un exemplaire.
- L'appareil doit être débridé avant tout branchement ou utilisation. L'élimination incomplète des dispositifs de protection pour le transport pourrait occasionner des dommages à l'appareil ou aux meubles voisins.
- Ne confiez les travaux hydrauliques nécessaires à l'installation de l'appareil qu'à un plombier qualifié.
- Si l'installation électrique de votre habitation nécessite une modification pour le branchement de votre appareil, faites appel à un électricien qualifié.
- Assurez-vous, après avoir installé l'appareil, que celui-ci ne repose pas sur le câble d'alimentation.
- Lorsque la machine est installée sur un sol moqueté, il faut s'assurer que la moquette n'obstrue pas les ouvertures, situées dans le bas de la machine, qui sont prévues pour la ventilation.
- L'appareil doit être relié à une prise électrique ayant une mise à la terre conforme.

- Avant de procéder au branchement de votre appareil, lisez attentivement les instructions figurant au chapitre "Branchement électrique".
- Le remplacement du cordon d'alimentation ne doit être réalisé que par le Service Après-Vente.
- La responsabilité du fabricant ne pourra être recherchée pour tout dommage résultant d'une installation non conforme.

### Précautions contre le gel

Si votre appareil est exposé à une température inférieure à 0°C, prenez les précautions suivantes :

- Fermez le robinet et déconnectez le tuyau d'arrivée d'eau.
- Placez l'extrémité de ce tuyau et du tuyau de vidange dans une cuvette sur le sol.
- Sélectionnez le programme Vidange et faites-le fonctionner jusqu'à la fin.
- Mettez l'appareil hors tension en plaçant le sélecteur de programmes sur la position "Arrêt" .
- Débranchez l'appareil.
- Revissez le tuyau d'arrivée d'eau et remettez en place le tuyau de vidange.

De cette façon, l'eau restée dans les tuyaux sera évacuée, évitant ainsi la formation de gel et donc l'endommagement de votre appareil.

Pour faire fonctionner de nouveau votre appareil, assurez-vous qu'il est installé dans un local où la température est supérieure à 0°C.

### Utilisation

- Votre appareil est destiné à un usage domestique normal. Ne l'utilisez pas à des fins commerciales ou industrielles ou pour d'autres buts que ceux pour lesquels il a été conçu : laver, rincer et essorer.
- Ne lavez en machine que les articles pouvant supporter ce traitement. Il est impératif de respecter les indications se trouvant sur les étiquettes d'entretien dont chaque article est muni pour éviter tout risque de détérioration du linge.
- Ne mettez pas dans le lave-linge les articles détachés à l'essence, à l'alcool, au trichloréthylène, etc. Si vous utilisez de tels détachants, attendez que le produit se soit évaporé avant de placer les articles dans le tambour.
- Votre appareil a été conçu pour être utilisé par des adultes. Veillez à ce que les enfants n'y touchent pas et ne l'utilisent pas comme un jouet.

## Comment faire un lavage ?

### Première utilisation

-  Assurez-vous que les connexions électriques et hydrauliques sont conformes avec les instructions d'installation.
- Enlevez la cale polystyrène et tous les autres éléments du tambour.

- Effectuez un lavage préliminaire à 90°C, sans linge mais avec de la lessive, pour nettoyer la cuve.

## Utilisation quotidienne

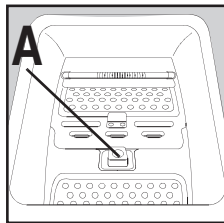

### Chargement du linge

- Ouvrez le couvercle de la machine.
- Ouvrez le tambour en appuyant sur le bouton de verrouillage A : les deux volets se décrochent automatiquement.
- Introduisez le linge, fermez le tambour et le couvercle de votre lave-linge.



-  **Avertissement** Avant la fermeture du couvercle de votre machine, assurez-vous que la porte du tambour est correctement fermée :
- les deux volets accrochés,
  - le bouton de verrouillage A ressorti.

### Dosage des produits lessiviels



Versez la dose de lessive en poudre dans les compartiments lavage  et pré-lavage  si vous avez choisi l'option "pré-lavage". Versez éventuellement l'assouplissant dans le compartiment .

### Choix du programme souhaité





Tournez le sélecteur de programmes sur le programme souhaité. Le voyant de la touche «Départ/Pause» clignote en vert.

Si vous tournez le sélecteur de programmes sur un autre programme quand un cycle est en cours, le lave-linge ne prend pas en compte le nouveau programme sélectionné. La touche «Départ/Pause» clignote en rouge pendant quelques secondes.

### Choix de la vitesse d'essorage

Appuyez sur la touche «Essorage»  pour modifier la vitesse d'essorage, si vous voulez que votre linge soit essoré à une vitesse différente de celle proposée par le lave-linge. Vous pouvez aussi choisir la position «Sans essorage», «Arrêt cuve pleine»  ou «Nuit silence plus»  1).

Les vitesses maximales sont :  
pour Coton, Eco, Synthétiques, Laine, Lavage main : 800 tr/min, pour Délicats : 600 tr/min.

A la fin du programme, si vous avez sélectionné «Arrêt cuve pleine»  ou «Nuit silence plus» , vous devez alors sélectionner un programme «Essorage»  ou «Vidange»  pour vidanger l'eau et terminer le cycle.

### Choix de l'option

Les différentes options sont à choisir après la sélection du programme et avant d'enclencher la touche «Départ/Pause» (voir tableau des programmes). Appuyez sur la ou les touches désirées ; les voyants correspondants s'allument. En appuyant de nouveau, les voyants s'éteignent. Lorsqu'une de ces options n'est pas compatible avec le programme choisi, la touche «Départ/Pause» clignote en rouge.

#### Option «Pré-lavage»

Le lave-linge effectue un pré-lavage à 30°C max.

#### Option «Quotidien»

Cette option permet de réaliser un cycle de lavage de linge peu sale en un temps réduit.



#### Option «Très Rapide»

Le temps de lavage est réduit en fonction du programme choisi.

#### Option «Rinçage plus»

Cette option permet d'ajouter un ou plusieurs rinçages au cours du cycle. Cette option est recommandée pour les peaux sensibles et dans les régions où l'eau est très douce.

Occasionnel : Appuyez sur la touche «Rinçage plus» . L'option est active pour le programme sélectionné uniquement.

Permanent : Appuyez sur les touches «Essorage»  et «Option»  pendant quelques secondes. L'option est active de façon permanente même si vous mettez l'appareil hors tension. Pour la désactiver, répétez la même manipulation.



#### «Départ différé»

Cette option permet de différer le départ d'un programme de lavage de 3, 6 ou 9 heures par pressions successives sur la touche «Départ différé» .

1) Sselon modèle.

Vous pouvez modifier ou annuler le départ différé à tout moment, avant d'appuyer sur la touche «Départ/Pause» en réappuyant sur la touche «Départ différé»  (aucun voyant allumé signifie un départ immédiat).

Si vous avez déjà appuyé sur la touche «Départ/Pause» et que vous souhaitez modifier ou annuler le départ différé, procédez comme suit :

- Pour annuler le départ différé et effectuer un départ immédiat du cycle, appuyez sur «Départ/Pause» puis sur «Départ différé» . Appuyez sur «Départ/Pause» pour démarrer le cycle.
- Pour modifier le délai du départ différé, vous devez passer par la position «Arrêt»  et reprogrammer votre cycle.

Le couvercle sera verrouillé pendant le temps du départ différé. Si vous avez besoin de l'ouvrir, vous devez d'abord mettre le lave-linge en Pause en appuyant sur la touche «Départ/Pause». Après avoir refermé le couvercle, appuyez sur la touche «Départ/Pause».

### Démarrage du programme

Appuyez sur la touche «Départ/Pause» pour faire démarrer le cycle ; le voyant correspondant s'allume en vert.

Il est normal que le sélecteur de programmes ne tourne pas durant le cycle. Le voyant correspondant à la phase qui est en cours est allumé.

 : Prélavage + Lavage

 : Rinçage + Essorage

 : Fin de cycle

### Intervention au cours d'un programme

#### Ajout de linge lors des 10 premières minutes

Appuyez sur la touche «Départ/Pause» : le voyant correspondant clignote en vert pendant la période

de la pause. L'ouverture du couvercle n'est possible que 2 minutes environ après l'arrêt du lave-linge. Réappuyez sur cette touche pour poursuivre le programme.



#### Modification du programme en cours

Avant d'effectuer toute modification du programme en cours, il faut mettre le lave-linge en pause en appuyant sur la touche «Départ/Pause». Si la modification n'est pas possible, la touche «Départ/Pause» clignote en rouge quelques secondes. Si vous décidez malgré tout de changer le programme, il faut annuler le programme en cours (voir ci-dessous).

#### Annulation du programme

Si vous désirez annuler un programme, tournez la manette du sélecteur de programmes sur la position «Arrêt» .

#### Fin du programme





Le lave-linge s'arrête automatiquement ; la touche «Départ/Pause» s'éteint et le voyant «Fin»  est allumé. L'ouverture du couvercle n'est possible que 2 minutes environ après l'arrêt du lave-linge. Tournez la manette du sélecteur de programmes sur la position «Arrêt» . Sortez le linge. Débranchez la prise de courant et fermez le robinet d'alimentation en eau.





#### Mode veille

Si l'appareil sous tension reste 10 min non manipulé avant le départ d'un cycle ou en fin de cycle, un mode veille se déclenche. Tous les voyants s'éteignent et la touche «Départ/Pause» clignote lentement.

Pour l'interrompre, il suffit d'appuyer sur une touche ou de tourner la manette du programmeur.

## Tableau des programmes

Programme / Type de linge	Charge	Options possibles
 <b>Coton (froid - 90°)</b> : Blanc ou couleur, par ex, vêtement de travail normalement sale, linge de lit, de table, de corps, serviettes.	5,5 kg	Arrêt cuve pleine, Nuit silence plus, Prélavage, Quotidien, Très rapide, Rinçage plus, Départ différé
 <b>Coton Eco<sup>1)</sup>(40° - 60°)</b> : Blanc ou couleur, par ex, vêtement de travail normalement sale, linge de lit, de table, de corps, serviettes.	5,5 kg	Arrêt cuve pleine, Nuit silence plus, Prélavage, Rinçage plus, Départ différé
 <b>Synthétiques (froid - 60°)</b> : Tissus synthétiques, linge de corps, tissus de couleur, chemises qui ne se repassent pas, blouses.	2,5 kg	Arrêt cuve pleine, Nuit silence plus, Prélavage, Quotidien, Très rapide, Rinçage plus, Départ différé
 <b>Déliçats (30° - 40°)</b> : Pour tous les tissus déliçats, par exemple, les rideaux.	2,5 kg	Arrêt cuve pleine, Nuit silence plus, Prélavage, Quotidien, Très rapide, Rinçage plus, Départ différé
 <b>Laine (30° - 40°)</b> : Laine lavable en machine portant les mentions «pure laine vierge, lavable en machine, ne rétrécit pas».	1,0 kg	Arrêt cuve pleine, Nuit silence plus, Départ différé

Programme / Type de linge	Charge	Options possibles
 <b>Lavage à la main (froid - 30°)</b> : Linge très délicat portant le label «lavage à la main».	1,0 kg	Arrêt cuve pleine, Nuit silence plus, Départ différé
 <b>Rinçages</b> : Le linge lavé à la main peut être rincé avec ce programme.	5,5 kg	Arrêt cuve pleine, Nuit silence plus, Rinçage plus, Départ différé
 <b>Vidange</b> : Effectue une vidange après un arrêt cuve pleine (ou nuit silence plus).	5,5 kg	
 <b>Essorage</b> : Effectue un essorage de 400 tr/min à 800 tr/min après un arrêt cuve pleine (ou nuit silence plus).	5,5 kg	Départ différé

1) Programme de référence pour essais selon la norme CEI 456 (programme Coton Eco 60°) : 49 L / 1,04 kWh / 140 min

## Entretien et nettoyage

Ne procédez au nettoyage qu'après avoir débranché l'appareil.

### Détartrage de l'appareil

Pour détartrer l'appareil, utilisez un produit spécifique non corrosif, conçu pour les lave-linge. Respectez le dosage et la fréquence indiqués sur l'emballage.

### La carrosserie

Nettoyez la carrosserie du lave-linge en utilisant de l'eau tiède et un détergent doux. N'utilisez jamais d'alcool, solvants ou produits similaires.

### La boîte à produits

Pour la nettoyer, procédez comme suit:

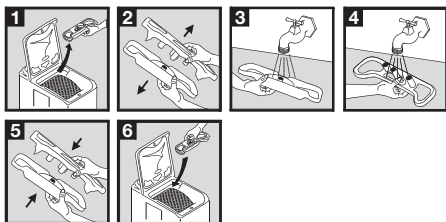

### Le piège à objets

Nettoyez régulièrement le piège à objets se trouvant au fond de la cuve :

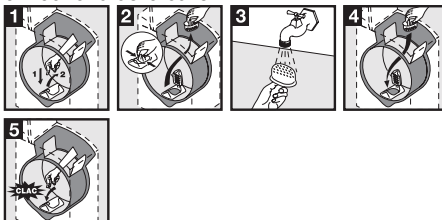

### Les filtres d'arrivée d'eau

Pour nettoyer les 2 filtres, procédez comme suit:

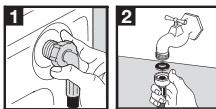

## En cas d'anomalie de fonctionnement

La fabrication de votre appareil a fait l'objet de nombreuses vérifications. Cependant, si vous constatez une anomalie de fonctionnement, con-

sultez les paragraphes ci-dessous avant d'appeler le service après vente.

Symptômes	Causes
Le lave-linge ne démarre pas ou ne se remplit pas :	<ul style="list-style-type: none"> <li>• l'appareil n'est pas correctement branché, l'installation électrique ne fonctionne pas,</li> <li>• le couvercle de votre lave-linge et les volets du tambour ne sont pas correctement fermés,</li> <li>• le départ du programme n'a pas été effectivement commandé,</li> <li>• il y a une coupure de courant,</li> <li>• il y a une coupure d'eau</li> <li>• le robinet d'eau est fermé,</li> <li>• les filtres de l'arrivée d'eau sont sales,</li> <li>• une pastille rouge apparaît sur le tuyau d'arrivée d'eau.</li> </ul>
Le lave-linge se remplit mais vidange aussitôt :	<ul style="list-style-type: none"> <li>• la crosse de vidange est accrochée trop bas (voir paragraphe installation).</li> </ul>
Le lave-linge n'essore pas ou ne vidange pas :	<ul style="list-style-type: none"> <li>• le tuyau de vidange est bouché ou plié,</li> <li>• le filtre de vidange est obstrué,</li> <li>• la sécurité anti-balourd s'est mise en marche : mauvaise répartition du linge dans le tambour,</li> <li>• le programme «Vidange» ou l'option «Nuit Silence Plus» ou «Arrêt cuve pleine» ont été sélectionnés</li> <li>• la hauteur de la crosse de vidange ne convient pas.</li> </ul>
Vous trouvez de l'eau autour du lave-linge :	<ul style="list-style-type: none"> <li>• un excès de lessive a fait déborder de la mousse,</li> <li>• la lessive n'est pas adaptée au lavage en machine,</li> <li>• la crosse de vidange n'est pas correctement accrochée,</li> <li>• le tuyau d'arrivée d'eau n'est pas étanche.</li> </ul>
Les résultats de lavage ne sont pas satisfaisants :	<ul style="list-style-type: none"> <li>• la lessive ne convient pas au lavage en machine,</li> <li>• il y a trop de linge dans le tambour,</li> <li>• le programme de lavage n'est pas approprié,</li> <li>• il n'y a pas assez de lessive.</li> </ul>
La machine vibre, est bruyante :	<ul style="list-style-type: none"> <li>• l'appareil n'a pas été complètement débridé (voir paragraphe débridage),</li> <li>• l'appareil n'est pas de niveau et bien calé,</li> <li>• l'appareil est trop près du mur ou des meubles,</li> <li>• le linge n'est pas bien réparti dans le tambour,</li> <li>• la charge n'est pas suffisante.</li> </ul>
Le cycle de lavage est beaucoup trop long :	<ul style="list-style-type: none"> <li>• les filtres de l'arrivée d'eau sont sales,</li> <li>• il y a eu une coupure de courant ou d'eau,</li> <li>• la sécurité thermique du moteur s'est déclenchée,</li> <li>• la température de l'arrivée d'eau est plus basse que d'ordinaire,</li> <li>• le système de sécurité de détection de la mousse s'est déclenché (trop de lessive) et le lave-linge a procédé à l'évacuation de la mousse,</li> <li>• la sécurité anti-balourd s'est déclenchée : une phase supplémentaire a été ajoutée afin de répartir au mieux le linge dans le tambour.</li> </ul>
Le lave-linge s'arrête pendant un cycle de lavage :	<ul style="list-style-type: none"> <li>• l'alimentation en eau ou en électricité est défectueuse,</li> <li>• un arrêt cuve pleine a été programmé,</li> <li>• les volets de la porte de tambour sont ouverts.</li> </ul>
Le couvercle ne s'ouvre pas en fin de cycle :	<ul style="list-style-type: none"> <li>• le voyant «ouverture immédiate»<sup>1)</sup> est éteint,</li> <li>• la température du bain lessiviel est excessive,</li> <li>• le couvercle se déverrouille 1 à 2 minutes après la fin du programme. <sup>1)</sup></li> </ul>
La touche «Départ/Pause» <sup>2)</sup> clignote en rouge <sup>3)</sup> :	<ul style="list-style-type: none"> <li>• le couvercle n'est pas correctement fermé.</li> </ul>

Symptômes	Causes
La touche «Départ/Pause» <sup>2)</sup> clignote en rouge <sup>3)</sup> :	<ul style="list-style-type: none"> <li>le filtre de vidange est obstrué,</li> <li>le tuyau de vidange est bouché ou plié,</li> <li>la hauteur du tuyau de vidange est trop haute (voir «Installation»),</li> <li>la pompe de vidange est bouchée,</li> <li>le siphon de l'installation est bouché.</li> </ul>
La touche «Départ/Pause» <sup>2)</sup> clignote en rouge <sup>3)</sup> :	<ul style="list-style-type: none"> <li>le robinet d'eau est fermé,</li> <li>il y a une coupure du réseau d'eau.</li> </ul>
De l'assouplissant s'écoule directement dans le tambour lors du remplissage de la boîte à produits :	<ul style="list-style-type: none"> <li>vous avez dépassé le repère MAX.</li> </ul>

1) Selon modèle.

2) Sur certains modèles, des signaux sonores peuvent se déclencher.

3) Après avoir éliminé les causes éventuelles de l'anomalie, appuyez sur la touche «Départ/Pause» pour faire redémarrer le programme interrompu.

## Produits lessiviels et additifs

N'utilisez que des produits lessiviels et des additifs qui conviennent pour l'utilisation dans un lave-linge. Nous vous déconseillons d'utiliser en même temps plusieurs types de lessive, vous risqueriez d'endommager le linge. Les lessives en poudre s'utilisent sans restriction. Les lessives liquides ne doivent pas être utilisées lors de la sélection d'un

prélavage. Pour tout cycle sans prélavage, elles doivent être versées dans une boule doseuse placée directement dans le tambour. Les lessives en tablettes ou en doses se mettent impérativement dans le compartiment lavage de la boîte à produits de votre lave-linge.

## Caractéristiques techniques

DIMENSIONS	Hauteur Largeur Profondeur	850 mm 400 mm 600 mm
TENSION / FREQUENCE PUISSANCE TOTALE		230 V / 50 Hz 2300 W
PRESSION DE L'EAU	Minimum Maximum	0,05 MPa (0,5 bar) 0,8 MPa (8 bar)
Raccordement au réseau d'eau		Type 20x27



## Installation

Retirez impérativement les pièces de protection mises en place pour le transport avant la première mise en marche. Conservez-les en cas de futur transport : transporter un appareil non bridé peut endommager des composants internes et générer des fuites et des dysfonctionnement, et peut également engendrer des déformations par choc.



## Déballage

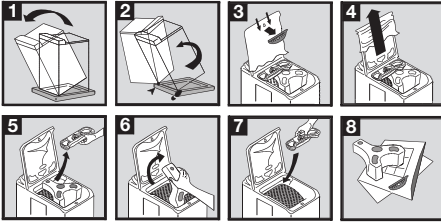

## Débridoage

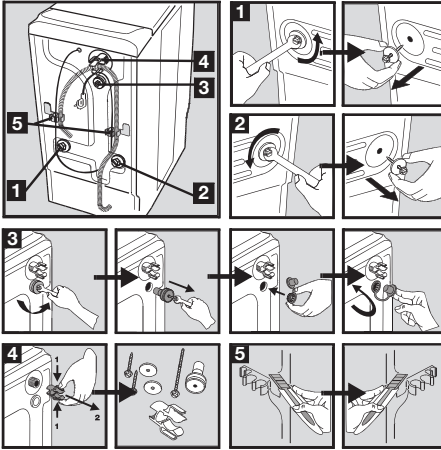

Si vous voulez conserver l'alignement de votre lave-linge avec les meubles adjacents, procédez comme à la figure 5.

## Arrivée d'eau

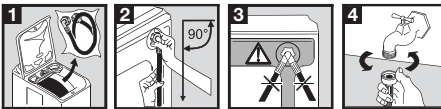

Installez le tuyau d'arrivée d'eau fourni avec l'appareil sur l'arrière de votre lave-linge en procédant comme suit (Ne pas réutiliser un ancien tuyau) :



Ouvrez le robinet d'arrivée d'eau. Vérifiez l'absence de fuites. Le tuyau d'arrivée d'eau ne peut pas être prolongé. S'il est trop court, veuillez contacter le Service Après-Vente.

## Environnement

### Mise au rebut

 Tous les matériaux marqués par le symbole  sont recyclables. Déposez-les dans une déchetterie (renseignez-vous auprès des services

2) Selon modèle.

## Vidange

L'embout à l'extrémité du flexible s'adapte sur tous les types de siphon. Fixez l'embout au siphon à l'aide du collier de serrage livré avec l'appareil.<sup>2)</sup>



Montez la crosse sur le tuyau de vidange. Placez l'ensemble dans un conduit de vidange (ou dans un lavabo) à une hauteur comprise entre 70 et 100 cm. Veillez à ce qu'il ne risque pas de tomber. Il est indispensable de prévoir une entrée d'air à l'extrémité du tuyau de vidange, pour éviter tout siphonnage éventuel.

En aucun cas, le tuyau de vidange ne doit être prolongé. S'il est trop court, faites appel à un professionnel.

## Branchement électrique

Ce lave-linge ne peut être branché qu'en 230 V monophasé. Vérifiez le calibre du fusible de ligne : 10 A en 230 V. L'appareil ne doit pas être raccordé à l'aide d'un prolongateur ou d'une prise multiple. Vérifiez que la prise de terre est conforme aux règlements en vigueur.

## Mise en place

Placez l'appareil sur un sol plat et dur dans un local aéré. Veillez à ce que l'appareil ne touche pas le mur ou les autres meubles de la pièce.

Si vous désirez déplacer l'appareil, procédez comme suit :

Pour déplacer votre lave-linge, il suffit de le mettre sur ses



roulettes en tirant à fond de la droite vers la gauche le levier situé au bas de l'appareil. Une fois l'appareil placé à l'endroit choisi, ramenez le levier dans sa position initiale.

Une mise à niveau précise évite les vibrations, les bruits et les déplacements de l'appareil pendant son fonctionnement.

de votre commune) pour qu'ils puissent être récupérés et recyclés.

Lors de la mise à la casse de votre appareil, mettez hors d'usage ce qui pourrait présenter un danger : coupez le câble d'alimentation au ras de l'appareil.

Le symbole  sur le produit ou son emballage indique que ce produit ne peut être traité comme déchet ménager.

Il doit être remis au point de collecte dédié à cet effet (collecte et recyclage du matériel électrique et électronique). En procédant à la mise au rebut de l'appareil dans les règles de l'art, nous préservons l'environnement et notre sécurité, s'assurant ainsi que les déchets seront traités dans des conditions optimum. Pour obtenir plus de détails sur le recyclage de ce produit, veuillez prendre contact avec les services de votre commune ou le magasin où vous avez effectué l'achat.

### **Protection de l'environnement**



Afin de réaliser des économies d'eau et d'énergie et donc, de contribuer à la protection de l'environnement, nous vous conseillons de respecter les instructions suivantes :

- Utilisez si possible l'appareil à pleine capacité plutôt qu'avec des charges partielles.
- Utilisez la fonction Prélavage ou Trempage uniquement pour le linge très sale.
- Adaptez la dose de lessive à la dureté de l'eau (cf. paragraphe «Dosage des produits lessiviels») ainsi qu'à la charge et au degré de salissure du linge.

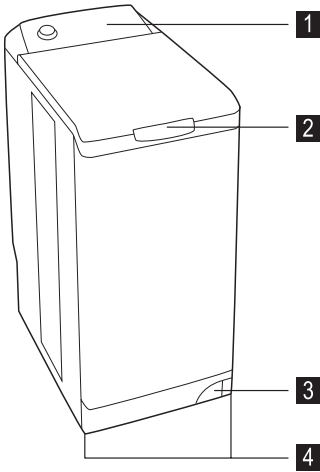

1. The control panel
2. Lid handle
3. Lever for moving the appliance
4. Adjustable levelling feet



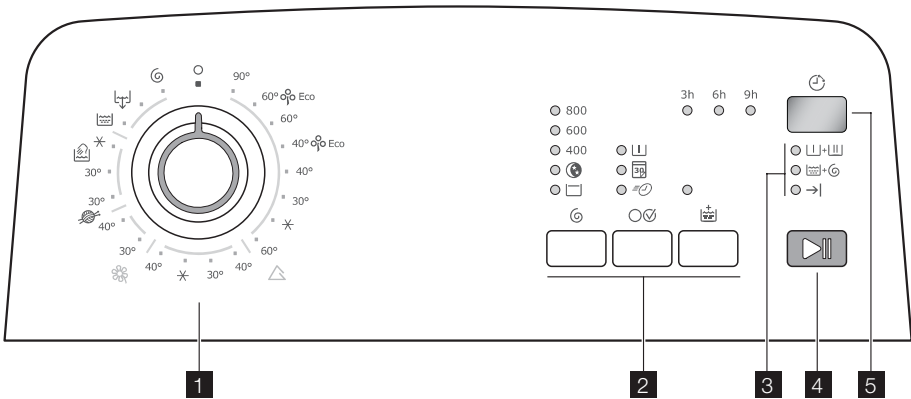

### Control panel

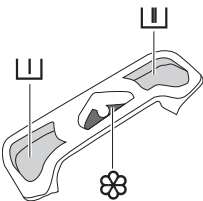

1. Programme selector
2. Pushbuttons and their functions
3. Lights of cycle progress
4. "Start/Pause" pushbutton
5. "Delay start" pushbutton

### Dispenser box



-  Prewash
-  Wash
-  Softener (**do not fill above the MAX symbol **)

## Safety Information

---

Please read these points carefully before installing and using your appliance. Keep this user manual with your appliance.

### General safety

- Do not modify or attempt to modify this appliance. This would put yourself in danger.
- Ensure that all coins, safety pins, brooches, screws etc have been removed before starting a washing programme. If left in washing, they can seriously damage the appliance.
- Use the recommended quantity of detergent.
- Put small items together (socks, belts etc.) in a small linen bag or pillow case.
- Unplug and close inlet hose tap after using appliance.
- Always disconnect the power supply from the appliance before cleaning or maintenance.
- Do not machine wash clothes with ribbing, unfinished or torn material.

### Installation

- Unpack or ask for the appliance to be unpacked immediately upon delivery. Check the outside of the appliance is not damaged in any way. Report all transit damage to your retailer.
- Remove all transit bolts and packaging before installing the appliance.
- Connection to the water supply must be carried out by a qualified plumber.
- If your domestic electrical circuit needs adapting to allow the appliance to be plugged in, use a qualified electrician.
- Ensure that, after installation, the power cable is not trapped under the appliance.
- If the appliance is installed on carpeted floor, ensure that the carpet does not obstruct any ventilation ducts located at the base of the appliance.
- The appliance must be equipped with an earthed power plug which conforms to regulations.
- Before connecting your appliance to the power supply, carefully read the instructions in the chapter entitled "Electrical connection".

- Replacing the power cable should only be carried out by an authorised service engineer.
- The manufacturer cannot be held responsible for any damage resulting from incorrect installation.

### Precautions to be taken against frost

If your appliance is exposed to temperatures below 0°C, the following precautions must be taken:

- Close the tap and disconnect the inlet hose.
- Place the end of this hose and the drain hose in a basin on the floor.
- Select the Drain programme let it run until the end of the cycle.
- Disconnect the appliance from the power supply by turning the programme selector to "Stop" .
- Unplug the appliance.
- Replace the inlet hose and drain hose.

This way, the water remaining in the hoses will be drained away, avoiding any ice formation which would damage your appliance.

Before turning your appliance on again, ensure that it is installed in an area where the temperature will not fall below freezing.

### Use

- Your appliance is intended for normal domestic use. Do not use the appliance for commercial or industrial purposes or for any other purpose.
- Refer to the instructions on the label of each item before washing.
- Do not put items into the washing machine which have had stains removed with petrol, alcohol, trichlorethylen etc. If such stain removers have been used, wait until the product has evaporated before putting these items into the drum.
- Your appliance has been designed for use by adults. Ensure children do not tamper or play with it.

## How to run a wash cycle?

---

### Using for the first time

-  • Ensure the electrical and water connections comply with the installation instructions.
- Remove the polystyrene insert and all other items inside the drum.

- Run an initial wash cycle at 90°C, without any washing but with detergent to clean the water tank.

## Daily use

### Loading washing

- Open the lid of the appliance.
- Open the drum by depressing the locking button A: The two shutters unlock automatically.
- Load the washing, close the drum and the lid of your washing machine.

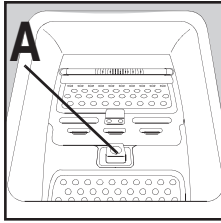

**Warning!** Before closing the lid of your appliance, ensure that the drum is properly closed :

- When the two shutters are closed,
- locking button A released.

### Proportioning of detergents

Pour the amount of washing powder into the washing [L] and prewash [U] compartments if you have selected the “prewash” option. Pour fabric softener into the compartment [S] if necessary.

### Selection of desired programme

Turn the programme selector to the required programme. The “Start/Pause” pushbutton flashes green.

If you turn the programme selector to another programme while a cycle is in progress, the appliance will ignore the new selected programme. The “Start/Pause” pushbutton flashes red for a few seconds.

### Selecting the spin speed

Press the “Spin” pushbutton [G] to change the spin speed, if you want your washing to be spun at a different speed to the one selected by the appliance. You can also select “No spin”, “Rinse hold” [H] or “Night silence plus” [I]<sup>3)</sup>.

The maximum speeds are :  
for Cottons, Eco, Synthetics, Wool, Handwash : 800 rpm, for Delicates : 600 rpm.

At the end of the programme, if you have selected “Rinse hold” [H] or “Night silence plus” [I], you then need to select a “Spin” [G] or “Drain” [J] programme to finish the cycle.

### Selecting options

You must select the different options after selecting the programme and before pressing the “Start/Pause” pushbutton (see “Programmes table”). Press the desired button(s) : the corresponding lights come on. If pressed again, the lights go out. If one of the options is not compatible with the se-

lected programme, the “Start/ Pause” pushbutton flashes red.

### “Prewash” option [U]

The appliance runs a prewash at 30°C max.

### “Daily” option [30]

This option allows to run a wash cycle of lightly soiled laundry in reduced time.

### “Super quick” option [S]

The washing time will be reduced depending on the programme selected.

### “Extra rinse” option [R]

The washing machine will add one or more rinses during the cycle. This option is recommended for people with sensitive skin and in soft water areas. Temporary : Press the “Extra rinse” pushbutton [R]. The option is only active for the selected programme.

Permanent : Hold down the “Spin” [G] and “Option” [O] pushbuttons for a few seconds. The option is permanently activated, even if the appliance is switched off. To deactivate it, repeat the process.

### “Delay start” [D]

This option allows you to delay the start of a wash programme by 3, 6 or 9 hours by pressing the “Delay start” pushbutton [D].

You can change or cancel the delayed start time at any time before you press the “Start/Pause” pushbutton by pressing the “Delay start” pushbutton [D] again (when all indicators are off, the wash programme will start immediately).

If you have already pressed the “Start/Pause” pushbutton and you want to change or cancel the delayed start, proceed as follows :

- To cancel the delay start and start the cycle immediately, press “Start/Pause” and then “Delay start” [D]. Press “Start/ Pause” to start the cycle.
- To change the timer delay period, you must go through the “Stop” position [O] and reprogramme your cycle.



The lid will be locked during the delayed start time. If you need to open it, you must first pause the appliance by pressing the “Start/Pause” pushbutton. After closing the lid again, press the “Start/Pause” pushbutton.

### Start of the programme

Press the “Start/Pause” pushbutton to start the cycle ; the corresponding light will come on green. It is normal for the programme selector to remain stationary during the cycle. The light corresponding to the current cycle is illuminated.

3) Depending on model.

 +  : Prewash + Wash

 +  : Rinse + Spin

 : End of cycle

### Interrupting a programme

#### Adding washing during the first 10 minutes

Press the “Start/Pause” pushbutton : the corresponding light will flash green while the appliance is paused. The lid can only be opened around 2 minutes after the washing machine has come to a stop. Press the “Start/Pause” pushbutton again to continue the programme.



#### Modifying the programme in progress

Before making any changes to the current programme, you need to pause the washing machine by pressing the “Start/Pause” pushbutton. If the modification is not possible, the “Start/ Pause” pushbutton flashes red for a few seconds. If you still decide to change the programme, you must cancel the current programme (see below).

### Canceling the programme

If you want to cancel the programme, turn the programme selector to the “Stop” position .

### End of the programme









The washing machine stops automatically, the “Start/Pause” pushbutton goes out and the light “End of cycle”  comes on. The lid can only be opened around 2 minutes after the washing machine has come to a stop. Turn the programme selector to the “Stop” position . Remove washing. Unplug and close water inlet tap.

### Standby mode

If the appliance is on but no commands are selected for 10 min before or after a cycle, it goes into standby mode. All the lights go out and “Start/ Pause” flashes slowly.

To exit standby mode, simply press any pushbutton or turn the programme selector.

## Programmes table

Programme / Type of washing	Load	Possible options
 <b>Cottons (cold - 90°)</b> : White or colour, e.g. normally soiled work clothes, bed linen, table linen, body linen, towels.	5,5 kg	Rinse hold, Night silence plus, Prewash, Daily, Super quick, Extra rinse, Delay start
 <b>Cottons Eco<sup>1)</sup> (40° - 60°)</b> : White or colour, e.g. normally soiled work clothes, bed linen, table linen, body linen, towels.	5,5 kg	Rinse hold, Night silence plus, Prewash, Extra rinse, Delay start
 <b>Synthetics (cold - 60°)</b> : Synthetic fabrics, body linen, fab, coloured fabrics, non-iron shirts, blouses.	2,5 kg	Rinse hold, Night silence plus, Prewash, Daily, Super quick, Extra rinse, Delay start
 <b>Delicates (30° - 40°)</b> : For all delicate materials, for example curtains.	2,5 kg	Rinse hold, Night silence plus, Prewash, Daily, Super quick, Extra rinse, Delay start
 <b>Wool (30° - 40°)</b> : Machine washable wool carrying the labels “pure new wool, machine washable, does not shrink”.	1,0 kg	Rinse hold, Night silence plus, Delay start
 <b>Handwash (cold - 30°)</b> : Very delicate items carrying the “wash by hand” label.	1,0 kg	Rinse hold, Night silence plus, Delay start
 <b>Rinse</b> : Hand washed items can be rinsed in this programme.	5,5 kg	Rinse hold, Night silence plus, Extra rinse, Delay start
 <b>Drain</b> : Runs an empty cycle after a Rinse hold (or Night silence plus).	5,5 kg	
 <b>Spin</b> : A spin cycle from 400 to 800 rpm after a Rinse hold (or Night silence plus).	5,5 kg	Delay start

1) Reference programme for test confirming to CEI 456 standard (Cottons Eco 60° programme): 49L / 1,04kWh / 140min

## Care and cleaning

Unplug the appliance before cleaning.

### Descaling the appliance

To descale the appliance, use an appropriate non-corrosive product designed for washing machines.

Read product label for recommended amounts and how often descaling should be carried out.

**The exterior**

Use warm soapy water to clean the exterior of the appliance. Never use alcohol, solvents or similar products.

**Dispenser box**

To clean, proceed as follows :

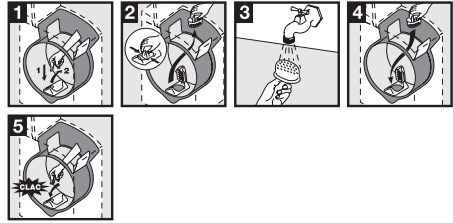
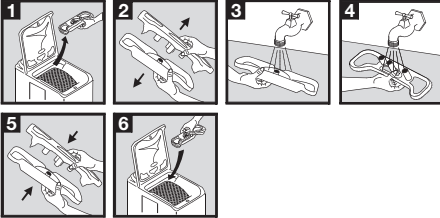

**Water inlet filters**

To clean, proceed as follows :

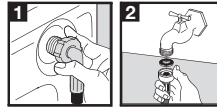

**Object trap**

Regularly clean out the object trap which is located at the bottom of the drum :

**Operating Problems**

Numerous checks were carried out on your appliance before it left the factory. However, should you notice a malfunction, please refer to the sections below before contacting the after-sales service.

Problems	Causes
The washing machine doesn't start or doesn't fill:	<ul style="list-style-type: none"> <li>• the appliance isn't plugged in correctly, the electrical installation isn't working,</li> <li>• the lid of your appliance and the drum shutters aren't closed firmly,</li> <li>• the programme start command hasn't been properly selected,</li> <li>• there is a power failure,</li> <li>• the water supply has been cut off,</li> <li>• the water inlet tap is closed,</li> <li>• the water inlet filters are dirty,</li> <li>• a red tab appears on the water inlet hose.</li> </ul>
The appliance fills but empties straight away:	<ul style="list-style-type: none"> <li>• the drainage U-piece is fixed too low (see installation section).</li> </ul>
The washing machine doesn't rinse or doesn't empty:	<ul style="list-style-type: none"> <li>• the drain hose is blocked or bent,</li> <li>• the drainage filter is obstructed,</li> <li>• the out of balance detector has been activated : washing is unevenly distributed in the drum,</li> <li>• the "Drain" programme or "Night Silence Plus" or "Rinse hold" option have been selected,</li> <li>• the height of the drainage U-piece is unsuitable.</li> </ul>
You have found water around the washing machine:	<ul style="list-style-type: none"> <li>• too much detergent has caused foam to overflow,</li> <li>• the detergent is unsuitable for machine washing,</li> <li>• the drainage U-piece isn't attached correctly,</li> <li>• the drainage filter hasn't been put back in place,</li> <li>• the water inlet hose is leaking.</li> </ul>
Wash is unsatisfactory:	<ul style="list-style-type: none"> <li>• the detergent is unsuitable for machine washing,</li> <li>• there is too much washing in the drum,</li> <li>• the wash cycle is unsuitable,</li> <li>• there isn't enough detergent.</li> </ul>

Problems	Causes
The appliance vibrates, is noisy:	<ul style="list-style-type: none"> <li>• all packaging have not been removed from the appliance (see installation section),</li> <li>• the appliance isn't level and is unbalanced,</li> <li>• the appliance is too close to the wall or furniture,</li> <li>• washing is unevenly distributed in the drum,</li> <li>• the load is too small.</li> </ul>
The wash cycle is much too long:	<ul style="list-style-type: none"> <li>• the water inlet filters are dirty,</li> <li>• the power or water supply has been cut off,</li> <li>• the motor overheating detector has been activated,</li> <li>• the water inlet temperature is lower than usual,</li> <li>• the foam detection security system has been activated (too much detergent) and the washing machine has begun draining the foam,</li> <li>• the out of balance detector has been activated: an extra phase has been added to distribute washing more evenly in the drum.</li> </ul>
The washing machine stops during a wash cycle:	<ul style="list-style-type: none"> <li>• the water or electricity supply is defective,</li> <li>• a Rinse hold has been selected,</li> <li>• the drum shutters are open.</li> </ul>
The lid doesn't open at the end of the cycle:	<ul style="list-style-type: none"> <li>• the "immediate opening"<sup>1)</sup> light is not lit,</li> <li>• the temperature inside the drum is too high,</li> <li>• the lid unlocks 1 - 2 minutes after the end of the cycle<sup>3) 1)</sup>.</li> </ul>
The "Start/Pause" push-button <sup>2)</sup> flashes red <sup>3)</sup> :	<ul style="list-style-type: none"> <li>• the lid is not closed properly.</li> </ul>
The "Start/Pause" push-button <sup>2)</sup> flashes red <sup>3)</sup> :	<ul style="list-style-type: none"> <li>• the drainage filter is obstructed,</li> <li>• the drain hose is blocked or bent,</li> <li>• the drain hose is fixed to high (see "Installation" section),</li> <li>• the drainage pump is blocked,</li> <li>• the standpipes blocked.</li> </ul>
The "Start/Pause" push-button <sup>2)</sup> flashes red <sup>3)</sup> :	<ul style="list-style-type: none"> <li>• the water tap is closed,</li> <li>• the water supply has been cut off.</li> </ul>
Softener runs directly into the drum when filling the dispenser box:	<ul style="list-style-type: none"> <li>• you have gone past the MAX indicator.</li> </ul>

1) Depending on model.

2) On some models, the auditable signals can sound

3) After solving any problems, press "Start/Pause" pushbutton to restart the interrupted programme.

## Detergents and Additives

Only use detergents and additives designed for use in a washing machine. We do not recommend mixing different types of detergents. This may spoil the washing. There are no restrictions on the use of powder detergents. Liquid detergents must not

be used when a prewash has been selected. For cycles without prewash, they must be added via means of a dosing ball. Detergent tablets or doses must be placed in the detergent compartment of your appliance's dispenser box.



## Technical Specifications

DIMENSIONS	Height Width Depth	850 mm 400 mm 600 mm
LINE VOLTAGE /FREQUENCY POWER CONSUMPTION		230 V / 50 Hz 2300 W
WATER PRESSURE	Minimum Maximum	0,05 MPa (0,5 bar) 0,8 MPa (8 bar)
Connection to water supply		Type 20/27



## Installation

Remove all protective packaging for transit before using for the first time. Keep in case needed for future transit: Transporting a non-secured appliance may damage internal components and cause leakages and malfunctions. The appliance can also be damaged through physical contact.

### Unpacking

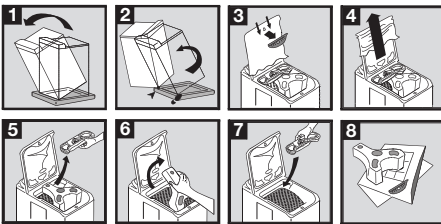

### Untying

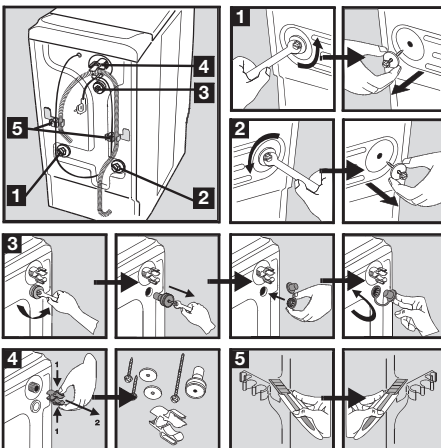

To install your washing machine at the same level as surrounding furniture, proceed as shown on picture 5.

### Water supply

Install the supplied water inlet hose at the rear of your washing machine by proceeding as follows (Do not reuse an old hose):

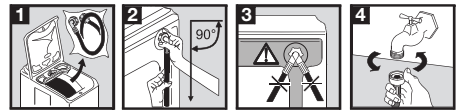

Open the water inlet tap. Check there are no leaks. The water inlet hose can not be extended. If it is too short, please contact the after-sales service.

### Drainage

The connector at the end of the flexible hose can be attached to all common types of standpipe. Attach the connector to the standpipe with the hose clamp supplied with the appliance<sup>4)</sup>

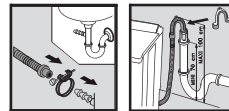

Fit the U-piece on the drainage hose. Place everything in a drainage point (or in a sink) at a height of between 70 and 100 cm. Ensure it is positioned securely. Air must be able to enter the end of the hose, to avoid any risk of siphoning.

### Warning!

The drain hose must never be stretched. If it is too short, contact an engineer.

### Electrical connection

This washing machine must only be connected in single-phased 230 V. Check the fuse size: 13 A for

4) depending on the model

230 V. The appliance must not be connected with an extension lead or multi-plug adaptor. Ensure that the plug is earthed and that it is in accordance with current regulations.

### Positioning

Position the appliance on a flat and hard surface in a ventilated location. Ensure the appliance does not come into contact with the wall or other furniture.

To move your appliance, proceed as follows:

Place it on its rollers by pulling the lever located at the base of

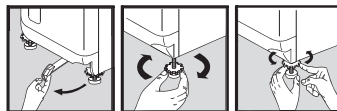



the appliance hard from right to left. Once the appliance is in the desired position, push the lever back to its original position.

Accurate levelling avoids vibrations, noise and prevents the appliance from moving when running.

## Environment

### Disposing of the appliance

 All materials carrying the  symbol are recyclable. Dispose of them at a waste collection site (enquire at your local council) for collection and recycling. When disposing of your appliance, remove all parts which could be dangerous to others: cut off the power supply cable at the base of the appliance.

The symbol  on the product or on its packaging indicates that this product may not be treated as household waste. Instead it should be taken to the appropriate collection point for the recycling of electrical and electronic equipment. By ensuring this product is disposed of correctly, you will help prevent potential negative consequences for the environment and human health, which could otherwise be caused by inappropriate waste handling of this product. For more detailed information about recycling of this product, please contact your local council, your household waste disposal service or the shop where you purchased the product.

### Protecting the environment

 To save water and energy and therefore help protect the environment, we recommend the following:

- Whenever possible, use the appliance at full capacity and avoid partial loads.
- Only use the prewash and soak programmes for heavily soiled items.
- Use an appropriate amount of detergent for the hardness of the water, the size of the load and how soiled the washing is.



[www.electrolux.com](http://www.electrolux.com)