

ARTHUR MARTIN

ARTHUR MARTIN

- cuisinières
- lave-linge
- sèche-linge
- lave-vaisselle
- réfrigérateurs
- congélateurs
- hottes aspirantes
- fours à micro-ondes
- appareils encastrables

NOTICE D'UTILISATION

1259976106

sèche-linge

SC 0501

Service Conseil Consommateurs
B.P. 142 - 60307 SENLIS Cédex
Tél. : 44.60.06.10

cofradem - 43, Avenue Félix Louat - B.P. 142 - 60307 SENLIS Cédex - Tél. 44.62.20.00 - Télex 155 530 ELUX FR
SNC au capital de 12 000 000 F - RCS Senlis B 314 045 980
Dans le souci d'une amélioration constante de nos produits, nous nous réservons le droit d'apporter
à leurs caractéristiques toutes modifications liées à l'évolution technique (décret du 24.3.78).

125997610 - 9101112/93

LA MARQUE RÉFÉRENCE



Coller, ici, l'étiquette de consommation d'énergie
jointe à la notice de votre appareil

VOTRE CERTIFICAT DE GARANTIE

Il porte un volet que vous devez nous
retourner signé et daté par votre fournisseur.

IMPORTANT

En cas de réclamation ou pour la
commande d'une pièce de rechange, il est
indispensable de spécifier, sur la
commande, le numéro de l'appareil et le
numéro de série.

Ces numéros figurent sur la plaquette
signalétique et sur le certificat de garantie
en votre possession.

Appareil conforme à la directive CEE 87-308 relatif à la limitation
des perturbations radio-électriques, et à la directive CEE 73-23
relatif à la sécurité électrique.

EN CAS D'ANOMALIE DE FONCTIONNEMENT

En cas d'anomalie ou de panne, nous vous conseillons de lire attentivement ce qui suit avant d'appeler votre service après-vente.

le sèche-linge ne démarre pas

- porte mal fermée,
- appareil non branché,
- mauvais état du fusible,
- coupure de courant,
- le bac d'eau de condensation est plein d'eau,
- le bac d'eau de condensation est mal positionné.

le résultat de séchage n'est pas satisfaisant

- avez-vous sélectionné le programme qui convient au linge à sécher ?
- le temps de séchage a-t-il été suffisant ?
- le bac d'eau de condensation a-t-il été vidé avant le début du programme ?
Dans le cas contraire, le programme s'interrompt pendant le fonctionnement.
- le filtre a-t-il été nettoyé ? S'il ne l'a pas été, le séchage ne sera pas satisfaisant.

avertissements – sèche-linge

Il est très important que cette notice d'utilisation soit gardée avec l'appareil pour toute future consultation. Si cet appareil devait être vendu ou transféré à une autre personne, assurez-vous que la notice d'utilisation suive l'appareil, de façon à ce que le nouvel utilisateur puisse être informé du fonctionnement de celui-ci et des avertissements relatifs.

Ces avertissements sont donnés pour votre sûreté et pour celle d'autrui. Nous vous prions donc de bien vouloir les lire attentivement avant d'installer et d'utiliser l'appareil.

Cet appareil a été conçu pour être utilisé par des adultes. Veillez donc à ce que les enfants n'y touchent pas ou qu'ils ne l'utilisent pas comme un jouet.

Il est dangereux de modifier ou d'essayer de modifier les caractéristiques de cet appareil.

Une éventuelle modification à l'installation électrique de votre maison qui devrait être nécessaire pour l'installation de l'appareil devra être effectuée que par du personnel qualifié.

Assurez vous, après avoir installé l'appareil, que celui-ci ne repose pas sur le câble d'alimentation.

Ne surchargez pas l'appareil. Nous vous conseillons de suivre les instructions données dans cette notice d'utilisation.

Ne séchez pas d'articles ayant été traités avec des produits chimiques, tels que les produits utilisés pour le nettoyage à sec, car ils pourraient provoquer une explosion.

S'il était nécessaire d'ouvrir la porte au cours de séchage, faites attention à ne pas toucher la partie intérieure du tambour, qui est très chaude.

Débranchez toujours l'appareil après l'utilisation.

Laissez la porte entrouverte lorsque l'appareil n'est pas utilisé pour préserver le joint du hublot mais veillez à ce que des enfants ne s'enferment pas dans l'appareil.

Le filtre doit être nettoyé après chaque usage. N'utilisez jamais l'appareil avec un filtre endommagé ou sans filtre. Cela pourrait provoquer un incendie.

Les petits animaux domestiques ont l'habitude de se glisser dans le tambour du sèche-linge. Contrôlez le tambour de votre machine avant de mettre l'appareil en fonction.

En cas d'anomalie de fonctionnement le vendeur de votre appareil est le premier habilité à intervenir. A défaut (déménagement de votre part, fermeture du magasin où vous avez effectué l'achat...) veuillez consulter le service conseil consommateurs il vous communiquerons alors l'adresse d'un service après-vente (les réparations effectuées par du personnel non qualifié pouvant provoquer des dommages).

En cas d'intervention sur votre appareil,
exigez du service après-vente
les pièces de Rechange
certifiées Constructeur.



ENTRETIEN

la carrosserie

- Lavez-la à l'eau savonneuse. Rincez et séchez.
- N'utilisez jamais de produits abrasifs ou caustiques.

le filtre

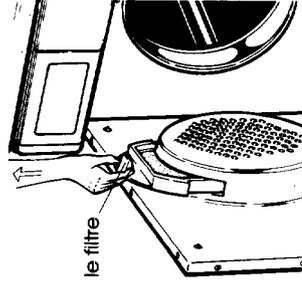

Il se trouve à l'intérieur de la porte et doit absolument être nettoyé après chaque opération de séchage.
Enlevez le filtre en tirant sur la poignée.
vers le haut, le nettoyer en passant les doigts sur le tamis et remettez-le en place.

Un tamis obstrué diminuerait l'efficacité de séchage.
N'utilisez jamais votre sèche-linge sans le filtre.

le condenseur d'air

Lors d'un emploi fréquent du sèche-linge, nettoyez-le de temps en temps.
Enlevez le coffret en le tirant et enlevez les peluches qui y adhèrent.
Nettoyez-le avec une brosse et rincez-le éventuellement avec une douche.
Nettoyez aussi l'extérieur du condenseur d'air. Nettoyez les joints en caoutchouc autour du condenseur immédiatement après chaque séchage avec un chiffon humide.

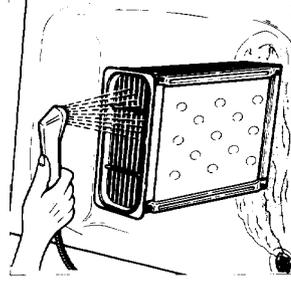

comment procéder

Avant la première utilisation de votre sèche-linge, faites-le fonctionner pendant 20 min environ en chargeant le tambour de quelques chiffons humides (essorés), ceci afin d'éliminer d'éventuelles traces de poussières ou de graisses.

Pour cela, après avoir branché l'appareil, placez le minuteur sur 20 min. Le sèche-linge se mettra en marche et s'arrêtera automatiquement.

- Branchez l'appareil.
- Introduisez le linge essoré dans le tambour.
- Fermez la porte.
- Choisissez le temps en fonction du séchage désiré.
- Le séchage commence. Le voyant Marche s'allume.

Tous les programmes de séchage se terminent par un temps de refroidissement du linge * de 10 min environ.

Le séchage terminé, le minuteur s'arrête sur la position "0".

après chaque utilisation

- Débranchez la prise de courant.
- Nettoyez le filtre (voir page 15).
- Videz le bac d'eau de condensation de manière à obtenir un séchage correct du linge au cours du séchage suivant.

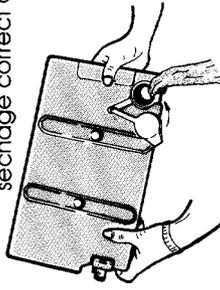

L'eau extraite du linge pendant le séchage se condense à l'intérieur du sèche-linge et est récupérée dans le bac d'eau de condensation.

Pour cela, tirez le bac, videz l'eau et remettez-le en place en l'enfonçant bien à fond.

Si la vidange du bac d'eau de condensation n'est pas régulièrement faite, une sécurité se déclenche.

Le voyant  s'allume et le programme s'interrompt automatiquement. Après la vidange, le séchage reprendra au bout de quelques minutes.

avertissements _____ p. 1

votre appareil _____ p. 4

caractéristiques techniques _____ p. 5

installation

- emplacement de l'appareil _____ p. 6
- réversibilité de l'ouverture de la porte _____ p. 6
- installation en colonne _____ p. 7
- installation sous un plan de travail _____ p. 7
- panneau décoratif _____ p. 8
- raccordement électrique _____ p. 8

utilisation

- nos conseils _____ p. 9
- les commandes _____ p.11
- les programmes _____ p.12
- comment procéder _____ p.14

entretien _____ p.15

En cas d'anomalie de fonctionnement _____ p.16

VOTRE APPAREIL

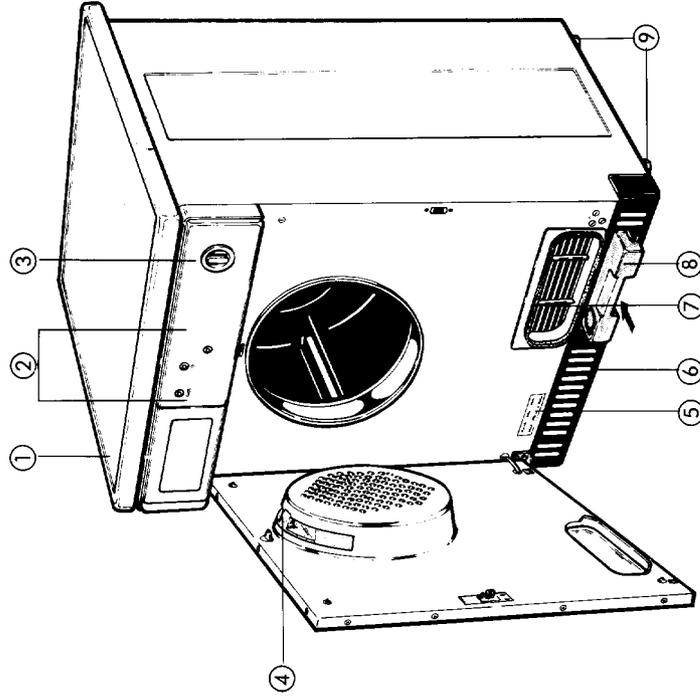

- ① plan de travail
- ② Touche et lampes témoins
- ③ minuteur
- ④ filtre
- ⑤ plaque signalétique
- ⑥ grille d'aération
- ⑦ condenseur d'air
- ⑧ bac d'eau de condensation
- ⑨ pieds réglables

LES PROGRAMMES

temps de séchage

Pour choisir un temps de séchage, reportez-vous, selon la nature et la charge du linge à sécher, aux indications protégées sur le bandeau de commande de votre appareil.

En aucun cas, le tambour ne doit être rempli en totalité (exclure par exemple les grandes couettes).

Les temps de séchage figurant sur le bandeau de commande de votre sèche-linge ne sont donnés qu'à titre indicatif.

Le linge doit être convenablement essoré en machine avant d'être introduit dans le sèche-linge (500 tr/min minimum).

La durée du séchage est variable selon :

- la nature du linge,
- l'importance de la charge,
- l'intensité de l'essorage (500 tr/min).

Seule votre expérience, après quelques utilisations, vous permettra d'estimer le temps nécessaire au séchage de vos charges habituelles.

charge

Il est souvent difficile d'estimer le poids des articles à sécher. C'est pourquoi nous vous conseillons de remplir le tambour :

- **en totalité** mais sans pression excessive, pour le linge en coton, lin, métis,
- **à moitié** de son volume pour les cotons traités et les fibres synthétiques,
- **au tiers** environ de son volume pour les articles très fragiles.

Pour une charge de linge comportant des fibres de différentes natures, remplissez le tambour et choisissez le programme de séchage en fonction des fibres les plus fragiles.

assouplisseur

Nos laboratoires qui effectuent des essais permanents, vous recommandent l'assouplisseur en voile Soupline pour sèche-linge.

Utilisation : lorsque vous chargez votre sèche-linge, déposez un voile de Soupline pour sèche-linge sur le linge. Quand le séchage est terminé, enlevez et jetez Soupline pour sèche-linge.



le minuteur

Gradué jusqu'à 120 min. pour le coton et jusqu'à 80 min. pour les synthétiques, il vous permet d'afficher un temps de séchage en fonction de la nature et de la quantité de linge à sécher, ainsi que du niveau de séchage désiré.

La manette du minuteur doit toujours être tournée dans le sens des aiguilles d'une montre.

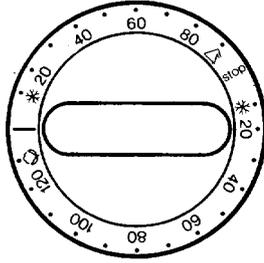

vous choisirez entre:

- le séchage du linge coton, de 20 à 120 minutes (côté gauche du bandeau)
- le séchage du linge synthétique, de 20 à 80 minutes qui s'effectue à plus faible température (côté **droit** du bandeau)

Le minuteur commande également la mise en marche et l'arrêt de l'appareil.

le voyant du bac de condensation



Lorsque ce symbole est allumé, il faut impérativement vider le bac d'eau de condensation.

la ventilation d'air froid *

En fin de séchage, une phase de refroidissement de 10 min. environ est prévue pour éviter le froissement du linge.

Le début de cette séquence d'AIR froid repérée par le symbole * peut être utilisé à toutes autres fins que le séchage du linge, pour éliminer une odeur trop prononcée, antimites par exemple.

CARACTÉRISTIQUES TECHNIQUES

- Capacité:
 - Coton: 5 kg de linge sec
 - Synthétiques: 2,5 kg de linge sec
- Dimensions:
 - Avec plan de travail: Sans plan de travail
 - Hauteur: 850 mm 820 mm
 - Largeur: 597 mm 597 mm
 - Profondeur: 600 mm 570 mm
 - Profondeur porte ouverte: 1200 mm
- Poids net de l'appareil: 43 kg
- Tension: 230 V monophasé
- Puissance max.: 2.85 kW

Votre sèche-linge est équipé d'un contrôle électronique d'humidité

les sécurités

- Une sécurité électrique interrompt instantanément la rotation du tambour si vous ouvrez la porte pendant le fonctionnement de l'appareil.
- Deux sécurités thermiques évitent tout risque de surchauffe.
- Une sécurité de trop plein du bac d'eau de condensation interrompt le programme automatiquement.

INSTALLATION

l'emplacement de l'appareil

L'installation nécessite:

- une alimentation électrique;
- un local convenablement aéré.

Pour que l'appareil fonctionne dans les meilleures conditions, il est indispensable de le mettre parfaitement de niveau (emploi d'un niveau à bulle) en agissant sur les quatre pieds réglables.

L'appareil peut être installé sous un plan de travail ou en colonne sur un lave-linge à chargement frontal (voir page 7)

réversibilité de l'ouverture de la porte

Votre appareil, livré avec ouverture de la porte à droite, peut aisément être modifié pour obtenir l'ouverture à gauche. Pour cela, nous vous conseillons de consulter votre vendeur, seul habilité à effectuer cette opération.

Kit de réversibilité (en option) réf.: 564 74500.85/9

LES COMMANDES

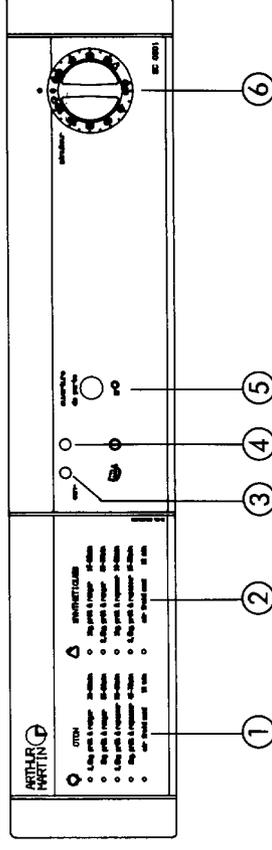

- ① guide de séchage coton
- ② guide de séchage synthétiques
- ③ voyant du bac d'eau de condensation
- ④ voyant de mise sous tension
- ⑤ touche ouverture de porte
- ⑥ minuteur

La manette du programmeur doit toujours être tournée dans le sens des aiguilles d'une montre.

Installation en colonne

Ce sèche-linge peut être installé en colonne sur certains lave-linge de notre marque à chargement frontal.

La fixation de ces deux appareils s'effectue à l'aide du kit vendu sur demande.

Ce kit est à commander auprès de votre revendeur. Les instructions de montage se trouvent dans l'emballage.

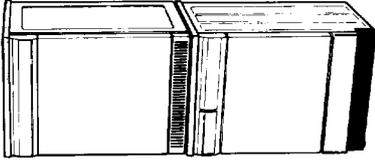

- Amidonnage: les articles amidonnés doivent être séchés séparément du linge non traité.

Pour cela:

- doublez la dose d'amidon pour obtenir le même apprêt
- sélectionnez un programme de séchage nécessitant un repassage pour que le linge ait le degré d'humidité résiduelle souhaité.

Après le séchage, essuyez l'intérieur du tambour avec un chiffon humide afin d'éviter que des traces d'amidon ne soient transférées sur une autre charge de linge.

Important

Conformez-vous scrupuleusement aux étiquettes d'entretien de votre linge et assurez-vous que l'article peut être séché en machine.



Ne faites jamais sécher en machine :

- les lainages, les soieries et les voilages, les matières caoutchoutées et les tissus plastifiés,
- les articles ayant été précédemment nettoyés avec des produits inflammables.

Les articles ouatins tels que anoraks, robes de chambre, duvets doivent toujours être séchés avec les programmes "synthétiques" et préalablement bien essorés. Ces articles volumineux sont à exclure, couvertes en particulier.

Installation sous un plan de travail

L'appareil peut s'enchasser sous un meuble, après avoir retiré le plan de travail du sèche-linge.

- Dévissez les vis de fixation du plan de travail, à l'arrière de l'appareil.
- Soulevez-le, faites-le coulisser vers l'avant et enlevez-le.

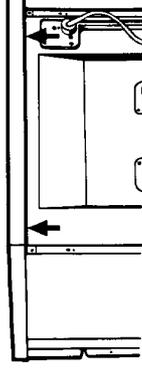

Il est indispensable que le montage sous plan de travail s'effectue de manière à assurer la protection des pièces sous tension. Pour cela, commandez la tôle de protection en option (référence : 6 079 004/99).

panneau décoratif

Pour harmoniser la façade du sèche-linge avec l'ensemble des meubles environnants, vous pouvez monter un panneau décoratif sur la porte de votre appareil à l'aide d'un cadre sur demande (référence 6 079 007/99).

Dimensions du panneau décoratif: Hauteur: 588 mm
 Largeur: 588 mm
 Épaisseur: 1 à 4 mm maximum

pose du panneau

- ouvrez la porte,
- dévissez et retirez les vis,
- mettez en place d'abord la plus grande partie du cadre, de manière à ce que le gond vienne s'adapter dans l'évidement pratiqué dans la charnière, et vissez légèrement cette partie du cadre,
- glissez le panneau frontal latéralement et vissez rigidement le cadre,
- posez l'autre partie de ce cadre (avec gond dans l'évidement) et la vissez également.

raccordement électrique

- Ce sèche-linge ne peut être branché qu'en 230 V monophasé.
- Utilisez un socle de prise de courant (2 P + T - 10/16 A) ayant la marque NF et dont la borne de mise à la terre doit être obligatoirement raccordée conformément à la Norme NF.C. 15 100 de l'EDF. Notre responsabilité ne saurait être engagée en cas d'accident ou d'accident provoqué par une mise à la terre inexistante ou défectueuse.
- Vérifiez que votre compteur et les fusibles peuvent supporter l'intensité absorbée par l'appareil, compte tenu des autres appareils pouvant être branchés simultanément.
- Calibre des fusibles de ligne (un par phase) 16 A.
- La ligne d'alimentation électrique partant du compteur ne devra pas être inférieure à 4 mm² par conducteur.
- Vérifiez que la prise de terre générale est bien conforme aux règlements en vigueur.

UTILISATION

nos conseils

- Ne surchargez pas le tambour de votre sèche-linge (5 kg de linge de coton sec ou 2,5 kg de linge synthétique sec max.). Pour les articles particulièrement fragiles, il est recommandé de réduire encore la charge.
Un surcharge du tambour prolongerait anormalement le temps de séchage et pourrait être cause du froissement du linge.
- Vous obtiendrez un séchage homogène si vous prenez la précaution de trier chaque catégorie de linge selon son épaisseur, par exemple séchez séparément les tissus éponge.
- L'adjonction d'assouplissant au dernier rinçage (en lave-linge) permet de réduire l'électricité statique sur le linge.
- Veillez à nouer les ceintures et les rubans des vêtements avant de les introduire dans le sèche-linge.
- Retournez sur l'envers les articles molletonnés et pelucheux ainsi que les poches de pantalons afin d'éviter les surépaisseurs longues à sécher.
- Disposez le linge en vrac et non plié.
- Tout le linge à sécher doit être essoré avant d'être introduit dans le tambour. Du linge simplement égoutté endommagerait votre sèche-linge (essorage 500 tr/min minimum).
- Les articles tissés ont tendance à rétrécir. Un séchage excessif renforce cet effet. Il ne faut, par conséquent, pas sélectionner un programme de séchage «linge prêt à ranger» pour ces textiles. Nous vous recommandons de tenir compte des possibilités de rétrécissements de ces textiles lors de nouvelles acquisitions.