

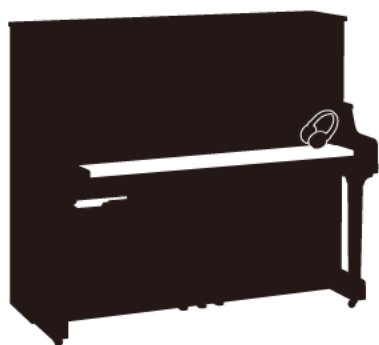

SILENT *Piano*TM SH



Owner's manual
Manuel de l'utilisateur
Bedienungsanleitung
Manual del propietario
Usò e manutenzione
使用说明书

IMPORTANT NOTICE FOR THE UNITED KINGDOM

Applies to power adaptor Connecting the Plug and Cord

IMPORTANT:

THE WIRES IN THE MAINS LEAD ARE COLOURED IN ACCORDANCE WITH THE FOLLOWING CODE:

BLUE: NEUTRAL

BROWN: LIVE

As the colours of the wires in the mains lead of this apparatus may not correspond with the coloured markings identifying the terminals in your plug, proceed as follows:

The wire which is coloured BLUE must be connected to the terminal which is marked with the letter N or coloured BLACK.

The wire which is coloured BROWN must be connected to the terminal which is marked with the letter L or coloured RED.

Make sure that neither core is connected to the earth terminal of the three pin plug.

FCC INFORMATION (U.S.A)

1. IMPORTANT NOTICE: DO NOT MODIFY THIS UNIT!

This product, when installed as indicated in the instructions contained in this manual, meets FCC requirements. Modifications not expressly approved by Yamaha may void your authority, granted by the FCC, to use the product.

2. IMPORTANT:

When connecting this product to accessories and/or another product use only high quality shielded cables. Cable/s supplied with this product MUST be used. Follow all installation instructions. Failure to follow instructions could void your FCC authorization to use to use this product in the USA.

3. NOTE:

This product has been tested and found to comply with the requirements listed in FCC Regulations, Part 15 for Class "B" digital devices. Compliance with these requirements provides a reasonable level of assurance that your use of this product in a residential environment will not result in harmful interference with other electronic devices. This equipment generates/uses radio frequencies and, if not installed and used according to the instructions found in the users manual, may cause interference harmful to the operation of other electronic devices. Compliance with FCC regulations does not guarantee that interference will not occur in all installations. If this product is found to be the source of interference, which can be determined by turning the unit "OFF" and "ON", please try to eliminate the problem by using one of the following measures:

Relocate either this product or the device that is being affected by the interference.

Utilize power outlets that are on different branch (circuit breaker or fuse) circuits or install AC line filter/s.

In the case of radio or TV interference, relocate/reorient the antenna. If the antenna lead-in is 300 ohm ribbon lead, change the lead-in to co-axial type cable.

If these corrective measures do not produce satisfactory results, please contact the local retailer authorized to distribute this type of product. If you can not locate the appropriate retailer, please contact Yamaha Corporation of America, Electronic Service Division, 6600 Orangethorpe Ave, Buena Park, CA 90620

The above statements apply ONLY to those products distributed by Yamaha Corporation of America and its subsidiaries.

Information for Users on Collection and Disposal of Old Equipment



This symbol on the products, packaging, and/or accompanying documents means that used electrical and electronic products should not be mixed with general household waste. For proper treatment, recovery and recycling of old products, please take them to applicable collection points, in accordance with your national legislation and the Directives 2002/96/EC.

By disposing of these products correctly, you will help to save valuable resources and prevent any potential negative effects on human health and the environment which could otherwise arise from inappropriate waste handling.

For more information about collection and recycling of old products, please contact your local municipality, your waste disposal service or the point of sale where you purchased the items.

[For business users in the European Union]

If you wish to discard electrical and electronic equipment, please contact your dealer or supplier for further information.

[Information on Disposal in other Countries outside the European Union]

This symbol is only valid in the European Union. If you wish to discard these items, please contact your local authorities or dealer and ask for the correct method of disposal.

Information concernant la Collecte et le Traitement des déchets d'équipements électriques et électroniques



Le symbole sur les produits, l'emballage et/ou les documents joints signifie que les produits électriques ou électroniques usagés ne doivent pas être mélangés avec les déchets domestiques habituels.

Pour un traitement, une récupération et un recyclage appropriés des déchets d'équipements électriques et électroniques, veuillez les déposer aux points de collecte prévus à cet effet, conformément à la réglementation nationale et aux Directives 2002/96/EC.

En vous débarrassant correctement des déchets d'équipements électriques et électroniques, vous contribuerez à la sauvegarde de précieuses ressources et à la prévention de potentiels effets négatifs sur la santé humaine qui pourraient advenir lors d'un traitement inapproprié des déchets.

Pour plus d'informations à propos de la collecte et du recyclage des déchets d'équipements électriques et électroniques, veuillez contacter votre municipalité, votre service de traitement des déchets ou le point de vente où vous avez acheté les produits.

[Pour les professionnels dans l'Union Européenne]

Si vous souhaitez vous débarrasser des déchets d'équipements électriques et électroniques veuillez contacter votre vendeur ou fournisseur pour plus d'informations.

[Information sur le traitement dans d'autres pays en dehors de l'Union Européenne]

Ce symbole est seulement valable dans l'Union Européenne. Si vous souhaitez vous débarrasser de déchets d'équipements électriques et électroniques, veuillez contacter les autorités locales ou votre fournisseur et demander la méthode de traitement appropriée.

Verbraucherinformation zur Sammlung und Entsorgung alter Elektrogeräte



Befindet sich dieses Symbol auf den Produkten, der Verpackung und/oder beiliegenden Unterlagen, so sollten benutzte elektrische Geräte nicht mit dem normalen Haushaltsabfall entsorgt werden.

In Übereinstimmung mit Ihren nationalen Bestimmungen und den Richtlinien 2002/96/EC, bringen Sie alte Geräte bitte zur fachgerechten Entsorgung, Wiederaufbereitung und Wiederverwendung zu den entsprechenden Sammelstellen.

Durch die fachgerechte Entsorgung der Elektrogeräte helfen Sie, wertvolle Ressourcen zu schützen und verhindern mögliche negative Auswirkungen auf die menschliche Gesundheit und die Umwelt, die andernfalls durch unsachgerechte Müllentsorgung auftreten könnten.

Für weitere Informationen zum Sammeln und Wiederaufbereiten alter Elektrogeräte, kontaktieren Sie bitte Ihre örtliche Stadt oder Gemeindeverwaltung, Ihren Abfallentsorgungsdienst oder die Verkaufsstelle der Artikel.

[Information für geschäftliche Anwender in der Europäischen Union]

Wenn Sie Elektrogeräte ausrangieren möchten, kontaktieren Sie bitte Ihren Händler oder Zulieferer für weitere Informationen.

[Entsorgungsinformation für Länder außerhalb der Europäischen Union]

Dieses Symbol gilt nur innerhalb der Europäischen Union. Wenn Sie solche Artikel ausrangieren möchten, kontaktieren Sie bitte Ihre örtlichen Behörden oder Ihren Händler und fragen Sie nach der sachgerechten Entsorgungsmethode.

Información para Usuarios sobre Recolección y Disposición de Equipamiento Viejo



Este símbolo en los productos, embalaje, y/o documentación que se acompañe significa que los productos electrónicos y eléctricos usados no deben ser mezclados con desechos hogareños corrientes.

Para el tratamiento, recuperación y reciclado apropiado de los productos viejos, por favor llévelos a puntos de recolección aplicables, de acuerdo a su legislación nacional y las directivas 2002/96/EC.

Al disponer de estos productos correctamente, ayudará a ahorrar recursos valiosos y a prevenir cualquier potencial efecto negativo sobre la salud humana y el medio ambiente, el cual podría surgir de un inapropiado manejo de los desechos.

Para mayor información sobre recolección y reciclado de productos viejos, por favor contacte a su municipio local, su servicio de gestión de residuos o el punto de venta en el cual usted adquirió los artículos.

[Para usuarios de negocios en la Unión Europea]

Si usted desea deshacerse de equipamiento eléctrico y electrónico, por favor contacte a su vendedor o proveedor para mayor información.

[Información sobre la Disposición en otros países fuera de la Unión Europea]

Este símbolo sólo es válidos en la Unión Europea. Si desea deshacerse de estos artículos, por favor contacte a sus autoridades locales y pregunte por el método correcto de disposición.

Informazioni per gli utenti sulla raccolta e lo smaltimento di vecchia attrezzatura



Questo simbolo sui prodotti, sull'imballaggio, e/o sui documenti che li accompagnano significa che i prodotti elettriche e elettroniche non dovrebbero essere mischiati con i rifiuti domestici generici.

Per il trattamento, recupero e riciclaggio appropriati di vecchi prodotti, li porti, prego, ai punti di raccolta appropriati, in accordo con la Sua legislazione nazionale e le direttive 2002/96/CE.

Smaltendo correttamente questi prodotti, Lei aiuterà a salvare risorse preziose e a prevenire alcuni potenziali effetti negativi sulla salute umana e l'ambiente, che altrimenti potrebbero sorgere dal trattamento improprio dei rifiuti.

Per ulteriori informazioni sulla raccolta e il riciclaggio di vecchi prodotti, prego contatti la Sua amministrazione comunale locale, il Suo servizio di smaltimento dei rifiuti o il punto vendita dove Lei ha acquistato gli articoli.

[Per utenti imprenditori dell'Unione europea]

Se Lei desidera disfarsi di attrezzatura elettrica ed elettronica, prego contatti il Suo rivenditore o fornitore per ulteriori informazioni.

[Informazioni sullo smaltimento negli altri Paesi al di fuori dell'Unione europea]

Questo simbolo è validi solamente nell'Unione europea. Se Lei desidera disfarsi di questi articoli, prego contatti le Sue autorità locali o il rivenditore e richieda la corretta modalità di smaltimento.

Для инструментов с заземленным кабелем питания

ПРЕДУПРЕЖДЕНИЕ

Электропитание/кабель питания

- Подключайте только к электросети с соответствующим напряжением и защитным заземлением. Неправильное заземление может вызвать поражение электрическим током.

Беречь от воды

- Не держите инструмент там, где он может попасть под дождь, рядом с водой, а также в сырых и влажных помещениях. Не ставьте на него емкости с жидкостью, которая может пролиться и попасть в отверстия.

Беречь от огня

- Не ставьте на инструмент зажженные свечи и другие подобные предметы. Горящий предмет может упасть и вызвать пожар.

ВНИМАНИЕ!

Место установки

- При установке инструмента убедитесь в том, что используемая электрическая розетка легкодоступна. При возникновении какого-либо сбоя или неисправности немедленно отключите питание инструмента и отсоедините кабель питания от электросети.

Даже если питание устройства отключено, инструмент продолжает в минимальном количестве потреблять электроэнергию.

Если инструмент не используется в течение длительного времени, отсоедините кабель питания от электросети.

Для инструментов с незаземленным кабелем питания

ПРЕДУПРЕЖДЕНИЕ

Беречь от воды

- Не держите инструмент там, где он может попасть под дождь, рядом с водой, а также в сырых и влажных помещениях. Не ставьте на него емкости с жидкостью, которая может пролиться и попасть в отверстия.

Беречь от огня

- Не ставьте на инструмент зажженные свечи и другие подобные предметы. Горящий предмет может упасть и вызвать пожар.

ВНИМАНИЕ!

Место установки

- При установке инструмента убедитесь в том, что используемая электрическая розетка легкодоступна. При возникновении какого-либо сбоя или неисправности немедленно отключите питание инструмента и отсоедините кабель питания от электросети.

Даже если питание устройства отключено, инструмент продолжает в минимальном количестве потреблять электроэнергию.

Если устройство не используется в течение длительного времени, отсоедините кабель питания от электросети.

Для инструментов с блоком питания

ПРЕДУПРЕЖДЕНИЕ

Беречь от воды

- Не держите инструмент там, где он может попасть под дождь, рядом с водой, а также в сырых и влажных помещениях. Не ставьте на него емкости с жидкостью, которая может пролиться и попасть в отверстия.

Беречь от огня

- Не ставьте на инструмент зажженные свечи и другие подобные предметы. Горящий предмет может упасть и вызвать пожар.

ВНИМАНИЕ!

Место установки

- При установке инструмента убедитесь в том, что используемая электрическая розетка легкодоступна. При возникновении какого-либо сбоя или неисправности немедленно отключите питание инструмента и отсоедините кабель питания от электросети.

Даже если кнопка питания находится в положении STANDBY, устройство продолжает в минимальном количестве потреблять электроэнергию. Если устройство не используется в течение длительного времени, отсоедините кабель питания от электросети.

部件名称	有毒有害物质或元素					
	铅 (Pb)	汞 (Hg)	镉 (Cd)	六价铬 (Cr (VI))	多溴联苯 (PBB)	多溴 苯醚 (PBDE)
外壳、框架	×	○	○	○	○	○
印刷线路板	×	○	○	○	○	○

○: 表示该有毒有害物质在该部件所有均质材料中的含量均在SJ/T 11363-2006标准规定的限量要求以下。

×: 表示该有毒有害物质至少在该部件的某一均质材料中的含量超出SJ/T 11363-2006标准规定的限量要求。

(此产品符合EU的RoHS指令。)

(この製品はEUのRoHS指令に適合しています。)

(This product conforms to the RoHS regulations in the EU.)

(Dieses Produkt entspricht der RoHS-Richtlinie der EU.)

(Ce produit est conforme aux réglementations RoHS de l'EU.)

(Este producto cumple con los requisitos de la directive RoHS en la UE.)



此标识适用于在中华人民共和国销售的电子信息产品。

标识中间的数字为环保使用期限的年数。



SILENT *Piano*TM
SH

Manuel de l'utilisateur

MESSAGES IMPORTANTS

Ce produit utilise une alimentation externe (adaptateur secteur). Ne connectez EN AUCUN CAS ce produit à tout adaptateur ou source d'alimentation autre que ceux mentionnés dans le mode d'emploi, sur l'étiquette de modèle ou spécifiquement recommandés par Yamaha.



AVERTISSEMENT :

Installez ce produit de telle sorte que personne ne risque de marcher, trébucher ou déplacer des objets sur le cordon d'alimentation ou tout autre câble. Nous déconseillons vivement l'emploi de rallonges! Si toutefois vous devez en utiliser une, sachez que la section des fils ne peut être inférieure à 18 AWG dans le cas d'une rallonge de 7,5m ou plus courte.



REMARQUE :

Plus le chiffre AWG (calibre) est petit, plus la capacité de courant de la rallonge est importante. Si vous souhaitez utiliser des rallonges plus longues, veuillez vous adresser à un électricien qualifié.

Ce produit est uniquement destiné à être utilisé avec les éléments fournis ou avec un chariot, rack ou stand recommandé par Yamaha. Si vous utilisez un chariot, etc., veuillez observer toutes les précautions et instructions d'utilisation de l'accessoire en question.



SPÉCIFICATIONS SOUS RÉSERVE DE MODIFICATIONS :

Les informations contenues dans ce mode d'emploi sont censées être correctes au moment de l'impression. Yamaha se réserve toutefois le droit de changer ou modifier toute caractéristique sans préavis ni obligation de mise à jour des appareils existants.

N'effectuez jamais d'opération autre que celles décrites dans les instructions d'entretien réservées à l'utilisateur. Toute autre opération d'entretien doit être confiée à un technicien qualifié.

Ce produit, utilisé seul ou en combinaison avec un amplificateur et un casque ou des enceintes, est capable de produire du son à un niveau pouvant entraîner une perte irréversible de l'ouïe. Ne l'utilisez JAMAIS pendant des périodes prolongées à niveau élevé ou inconfortable. En cas de baisse de l'audition ou de bourdonnement, consultez immédiatement un ORL.



IMPORTANT :

Plus le son est fort, plus vite il cause des lésions.

Certains produits Yamaha sont fournis avec –ou proposent en option– des bancs et/ou accessoires de montage. Certains de ces accessoires doivent être montés ou installés par un revendeur. Veuillez vous assurer que les bancs sont stables et que tous les accessoires optionnels (pour les produits qui en proposent) sont correctement installés AVANT l'utilisation. Les bancs proposés par Yamaha sont uniquement conçus pour servir de siège. Toute autre utilisation est proscrite.



REMARQUE :

Les coûts de réparations occasionnées par une mauvaise connaissance de l'utilisation d'une fonction ou d'un effet (lorsque l'appareil fonctionne correctement) ne sont pas couverts par la garantie du fabricant et incombent donc à l'utilisateur. Veuillez lire attentivement ce mode d'emploi et vous adresser à votre revendeur avant de faire une demande de réparation.



RESPECT DE L'ENVIRONNEMENT :

Yamaha concentre tous ses efforts en vue d'offrir des produits garantissant à la fois la sécurité de l'utilisateur et le respect de l'environnement. Nous croyons sincèrement que nos produits et méthodes de production nous permettent d'atteindre ces objectifs. Soucieux de respecter tant le texte que l'esprit des lois, nous souhaitons vous informer de ceci:



Note concernant la mise au rebut:

Si ce produit subissait des dommages irréparables ou arrivait en fin de vie, veuillez observer toutes les réglementations locales, régionales et nationales relatives à la mise au rebut de produits contenant du plomb, des piles, du plastique, etc. Si votre revendeur ne peut vous aider, veuillez vous adresser directement à Yamaha.

VEUILLEZ CONSERVER CE MANUEL

Introduction

Caractéristiques dominantes

Système d'amortissement innovateur de Yamaha

- La butée de manche de marteau arrête le mouvement du marteau juste avant la frappe de la corde et le capteur optique attrapera l'information de frappe avec précision. Le générateur de tonalité interne reçoit l'information de frappe et reproduit le son du piano enrichi.
- Le capteur optique de détection continue sans contact détecte fidèlement le mouvement subtil des touches sans pour autant affecter le contact des touches. Vous pouvez apprécier l'expression normale de la musique.

Voix de piano réaliste

- La voix de piano est fidèlement échantillonnée à partir du grand piano à queue de concert Yamaha CFX. Vous pouvez ainsi apprécier la tonalité claire et belle du piano.
- La voix de piano est échantillonnée avec la méthode d'échantillonnage binaural*. Même si vous écoutez par l'intermédiaire du casque d'écoute, vous pouvez apprécier le son d'immersion, comme s'il retentissait du piano. En outre, vous pouvez apprécier le son naturel pendant de longs moments sans éprouver de contrainte à l'écoute.
- L'instrument est équipé de divers effets qui reproduisent la résonance spécifique d'un piano acoustique (Damper Resonance, String Resonance et Sustain Sample). Vous pouvez également ajouter un son subtil obtenu quand les touches sont relâchées (Key-off Sample). En combinant ces effets, vous pouvez apprécier le son réaliste et riche de piano même lorsqu'il est utilisé avec la fonction Silent Piano™.

* Échantillonnage binaural : méthode qui utilise deux microphones placés à la position de l'oreille d'un exécutant et enregistre le son d'un piano tel quel.

Fonctionnalités utiles pour la leçon

- Vous pouvez enregistrer l'exécution de votre morceau dans la mémoire interne ou le périphérique de stockage USB disponible dans le commerce. Étant donné que vous pouvez enregistrer l'exécution de votre morceau sous la forme de données audio (WAV) aussi bien que de données MIDI (USB Audio Recorder), il est maintenant très facile de créer vos propres CD ou de télécharger l'exécution de votre morceau sur Internet.
- Le métronome est incorporé à l'instrument. Vous pouvez vous entraîner à jouer ou enregistrer l'exécution de votre morceau très précisément avec le métronome.
- Étant donné que l'instrument est muni de deux prises de casque d'écoute, vous pouvez pratiquer et partager l'exécution de votre morceau avec d'autres personnes, ou bien apprécier une exécution en duo. Le casque d'écoute fourni est d'un type à structure ouverte qui reproduit le son avec une haute qualité et très clairement.
- 50 chefs d'œuvre de piano sont pré-réglés dans l'instrument. L'instrument est également fourni avec un recueil de partitions correspondant à « 50 grands classiques pour le Piano ».
- En plus d'une voix de piano, l'instrument possède diverses voix des instruments, tels que le clavecin ou les grandes orgues.

Accessoires

Vérifiez que les articles suivants sont fournis avec votre piano.

- Adaptateur d'alimentation secteur (PA-150A, PJP-PS04 ou un modèle équivalent recommandé par Yamaha) × 1
- Cordon d'alimentation × 1 *
- Casque d'écoute (HPH-200P) × 1
- Support de casque d'écoute × 1
- Vis accessoire de fixation pour support de casque d'écoute × 2
- Manuel de l'utilisateur × 1
- Recueil de partitions « 50 grands classiques pour le Piano » × 1

* Fourni seulement si l'adaptateur d'alimentation secteur PJP-PS04 est fourni avec votre piano.

Installation

- ⚠ Évitez de placer cet instrument en l'exposant à la lumière du soleil directe, à proximité d'un équipement de chauffage ou dans d'autres emplacements à haute température, ou encore dans des emplacements avec un niveau d'humidité élevé.
- ⚠ Évitez de placer cet instrument dans des secteurs poussiéreux ou sales.
- ⊘ N'exposez pas cet instrument à des produits pulvérisés ou des vapeurs.
- ❗ Utilisez essentiellement l'adaptateur d'alimentation secteur spécifié. L'utilisation d'autres adaptateurs d'alimentation secteur peut avoir comme conséquence un endommagement, une surchauffe voire de provoquer un incendie.

Table des matières

Chapitre 1	Commençons.....6	Chapitre 6	Raccordement à d'autres périphériques.....33
	Nom des éléments et des fonctions.....6		Raccordement à des périphériques audio33
	Raccordement de l'adaptateur d'alimentation secteur.....9		Raccordement à des périphériques MIDI35
	Fixation du support de casque d'écoute10		Raccordement du périphérique de stockage USB36
	Mise sous tension.....10		Raccordement des haut-parleurs alimentés [pour le piano à queue]37
Chapitre 2	Jouer du piano.....11	Chapitre 7	Utilisation de diverses fonctions38
	Utilisation de la fonction Silent Piano™11		Paramétrage des diverses fonctions pratiques (Function Setup).....38
	Sélection des voix12		Détails relatifs à chaque rubrique de Function Setup40
	Application de l'effet de réverbération.....14		Restauration des paramètres de réglage implicite45
	Utilisation du métronome15		Changement de la prise en charge de langue du nom de fichier de morceau45
Chapitre 3	Reproduction des morceaux.....16		Désactivation de la fonction de coupure automatique d'alimentation46
	Morceaux que vous pouvez jouer sur cet instrument16	Chapitre 8	Annexe47
	Reproduction de morceau de démonstration ...17		Messages.....47
	Reproduction de morceau pré réglé.....18		Dépannage48
	Reproduction des morceaux enregistrés de la mémoire interne19		Liste des voix pré réglées49
	Reproduction du morceau sauvegardé sur le périphérique de stockage USB.....20		Liste de morceaux50
	Opérations pendant la reproduction.....22		Séquence de lecture des fichiers de morceau se trouvant sur le périphérique de stockage USB51
	Changement du tempo de lecture23		Caractéristiques techniques52
Chapitre 4	Enregistrement de votre exécution24		Index53
	Enregistrement de votre exécution dans la mémoire interne24	XG Voice List D2	
	Enregistrement de votre exécution sur le périphérique de stockage USB26	XG Drum Kit List..... D5	
	Enregistrement avec le métronome28	MIDI Data Format..... D7	
Chapitre 5	Manipulation des fichiers de morceau29	MIDI IMPLEMENTATION CHART D18	
	Copie d'un fichier de morceau dans le périphérique de stockage USB29		
	Suppression d'un fichier de morceau.....31		

Commençons

Nom des éléments et des fonctions

■ Piano

Piano droit

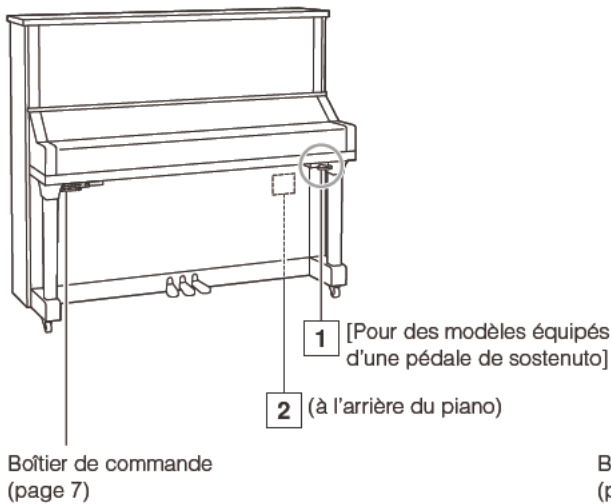

Piano à queue

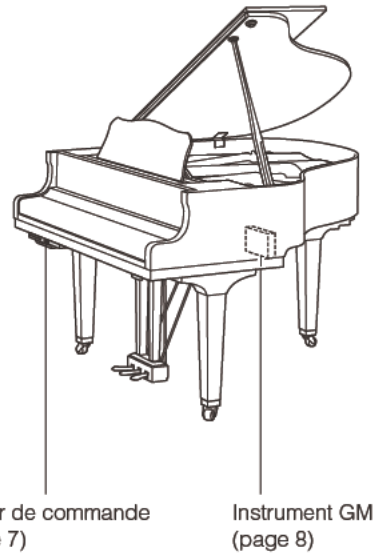

- 1 Levier d'amortissement**
Active la fonction Silent Piano™ (page 11).

- 2 Prise DC12V**
Raccorde l'adaptateur d'alimentation secteur fourni (page 9).

■ Pédales

Piano droit

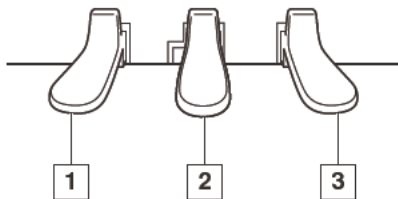

- 1 Pédale douce / pédale de décalage**
Réduit le volume et change légèrement les notes de timbre jouées après que la pédale soit pressée.
Quand vous sélectionnez la voix Electric Piano, cette pédale permet de commuter alternativement l'effet de chœur en mode activé et désactivé.
Quand vous sélectionnez la voix Vibraphone, cette pédale est alternativement commutée en mode activé et désactivé du vibrato.
Quand vous sélectionnez la voix Jazz Organ, cette pédale se commute en vitesse rotatoire de haut-parleur (rapide et lente).

Piano à queue

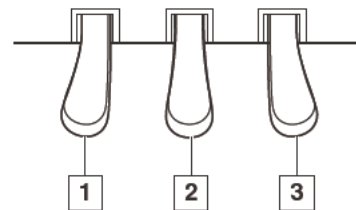

- 2 Pédale d'amortissement**
[Pour les modèles non équipés d'une pédale de sostenuto]
Active la fonction Silent Piano™ (page 11).
- Pédale de Sostenuto**
[Pour les modèles équipés d'une pédale de sostenuto]
Maintient les notes qui sont actuellement jouées même après que vous ayez relâché les touches. Les notes qui sont jouées plus tard ne sont pas affectées.
- 3 Pédale forte**
Soutient les notes même après que vous ayez relâché les touches. Tout en exécutant avec la voix Piano, ceci recrée une résonance sympathique se produisant dans les accords et la table d'harmonie sur un piano acoustique (effet de Damper Resonance). Vous pouvez régler la profondeur de cette résonance dans la Fonction Setup (page 38).

Nom des éléments et des fonctions

■ Boîtier de commande (panneau de façade)

Piano droit

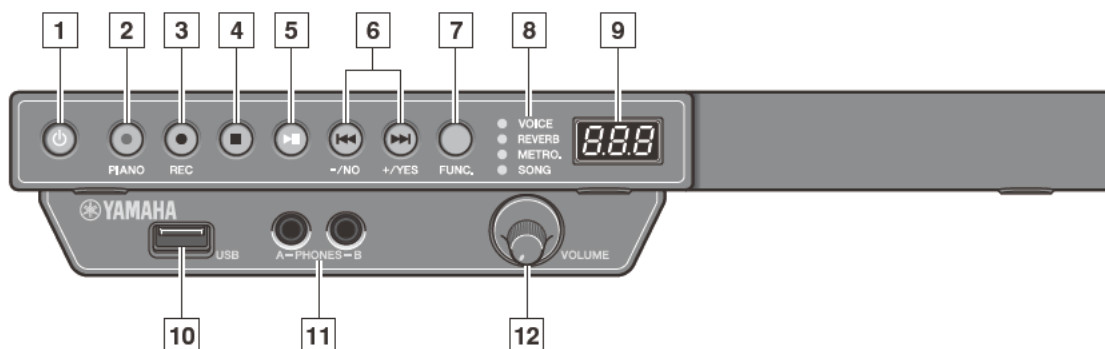

Piano à queue

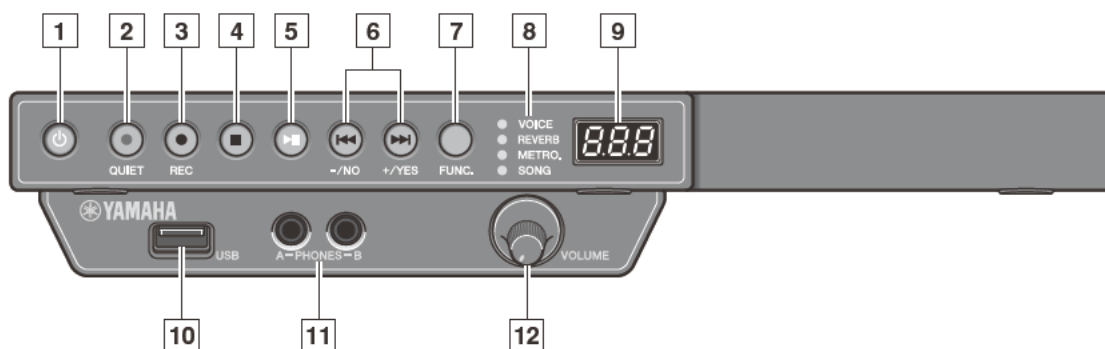

- 1 Bouton POWER** Sert à mettre le piano numérique sous tension et hors tension.
- 2 Bouton PIANO** [Pour les pianos droits] Commute la voix du piano numérique à la voix Piano.
- Bouton QUIET** [Pour les pianos à queue] Active la fonction Silent Piano™ (page 11).
- 3 Bouton REC** Commute l'instrument en mode de veille d'enregistrement.
- 4 Bouton STOP** Interrompt la lecture.
- 5 Bouton PLAY/PAUSE** Démarre et interrompt temporairement la lecture.
- 6 Boutons +/YES et -/NO** Choisit les morceaux, les voix et les paramètres ou paramètre les valeurs de divers paramétrages.

- 7 Bouton FUNC.** Commute la fonction. La fonction sera commutée comme suit à chaque fois que vous appuyez sur ce bouton.

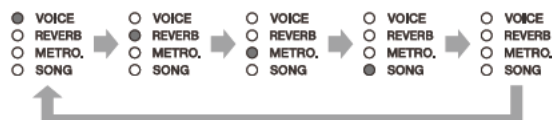

- 8 Indicateurs de fonction** Indique la fonction choisie.
- 9 Affichage** Affiche le numéro de voix, le numéro de morceau ou les valeurs des divers paramétrages.
- 10 Port USB** Raccorde le périphérique de stockage USB (page 36).
- 11 Prises casque PHONES (mini-prise stéréo)** Permettent de brancher deux casques d'écoute stéréo et d'ainsi jouer avec une autre personne.
- 12 Molette de réglage VOLUME** Ajuste le volume pour le casque d'écoute, les prises OUTPUT (seulement pour le piano à queue) et aux prise AUX OUT (page 11).

Nom des éléments et des fonctions

■ Boîtier de commande (panneau de fond)

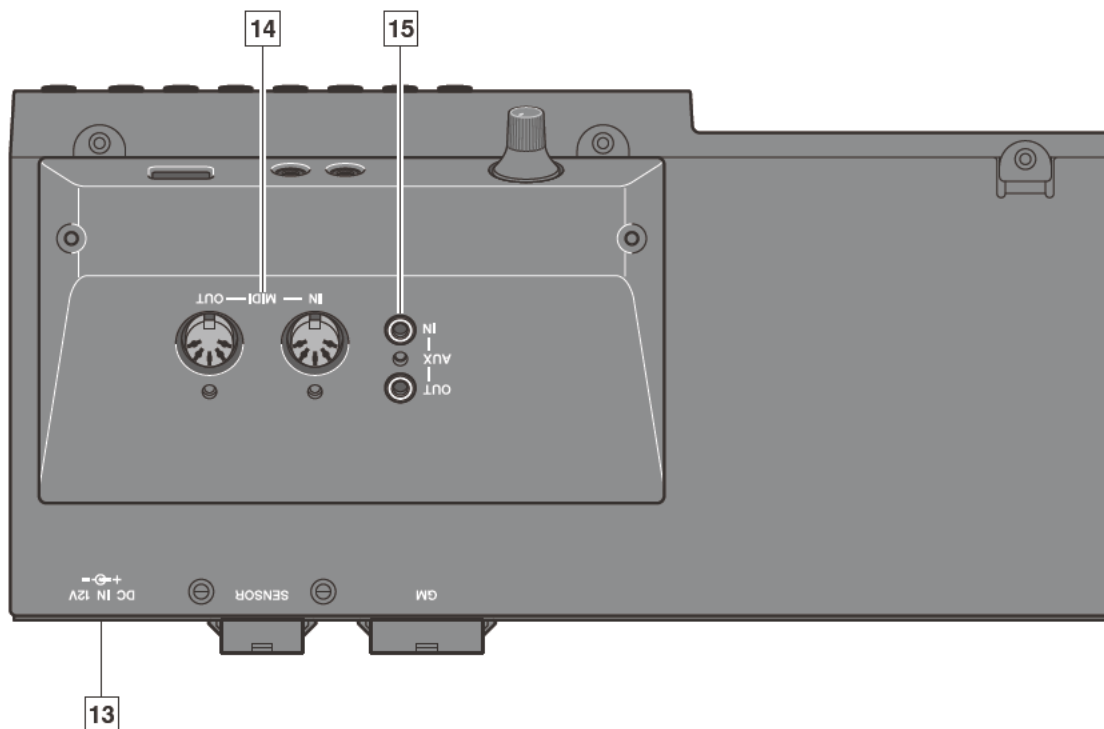

13 Prise DC IN 12V

Raccorde l'adaptateur d'alimentation secteur fourni (page 9).

14 Prises MIDI IN/MIDI OUT

Raccorde aux prises d'entrée ou de sortie des périphériques externes MIDI.

15 Prises AUX IN/AUX OUT (mini-prise stéréo)

Raccorde aux prises d'entrée ou de sortie des périphériques externes audio.

■ Instrument GM [pour les pianos à queue]

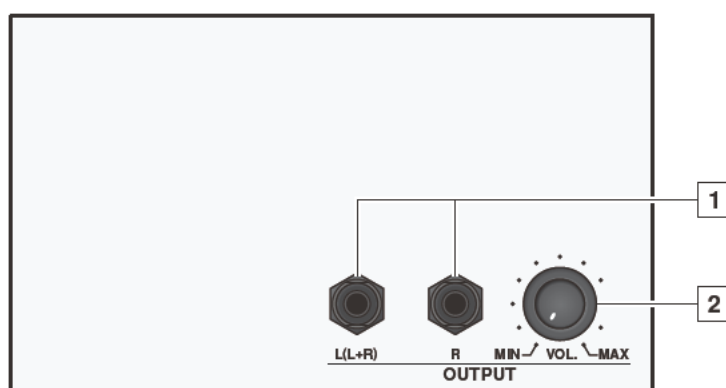

1 Prises OUTPUT L (L+R)/R (prise téléphonique TRS)

Connectez les haut-parleurs optionnels alimentés (page 37).

2 Molette de réglage OUTPUT VOL.

Ajuste le volume des prises OUTPUT L (L+R)/R.

Raccordement de l'adaptateur d'alimentation secteur

■ Piano droit

Remarque

Pour certains modèles, l'adaptateur d'alimentation secteur PJP-PS04 est fourni.

1 Raccordez l'adaptateur d'alimentation secteur à la prise DC12V implantée à l'arrière du piano.

2 Faites une boucle du cordon par le crochet installé sur le piano, comme représenté.

3 Raccordez l'adaptateur d'alimentation secteur à la prise murale de sortie secteur.

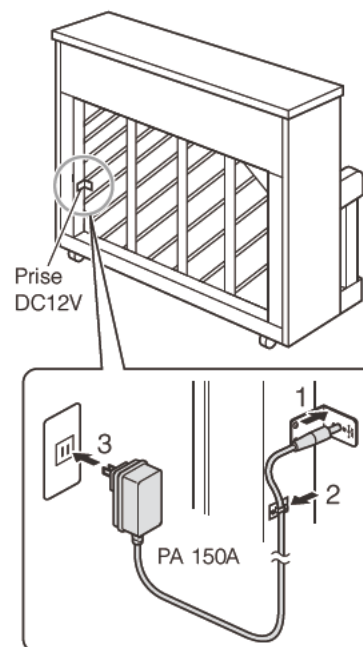

■ Piano à queue

1 Raccordez l'adaptateur d'alimentation secteur à la prise DC IN 12V implantée à l'arrière du boîtier de commande.

2 Raccordez le câble d'alimentation à l'adaptateur d'alimentation secteur.

3 Raccordez le câble d'alimentation sortant de l'adaptateur d'alimentation secteur à la prise murale de sortie secteur.

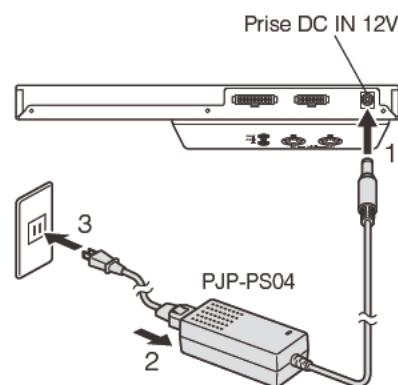

⚠ Avertissement

Utilisez l'adaptateur d'alimentation secteur Yamaha PA-150A/PJP-PS04 ou un modèle équivalent recommandé par Yamaha. L'utilisation d'autres adaptateurs d'alimentation secteur peut avoir comme conséquence un endommagement, une surchauffe voire de provoquer un incendie.

⚠ Attention

- N'étirez pas le cordon ou ne pliez pas ses extrémités.
- N'essayez pas d'employer le cordon lorsqu'il a été étiré ou si les extrémités du cordon ont été pliées. Une tentative à procéder de la sorte risque de provoquer des interruptions de l'alimentation.
- Coupez systématiquement le courant de l'instrument principal avant de débrancher l'adaptateur d'alimentation secteur.
- Quand vous souhaitez déplacer le piano Silent Piano™, débranchez l'adaptateur d'alimentation secteur de la prise de sortie secteur et débranchez-le de la prise DC12V ou DC IN 12V avant d'exécuter l'opération.
- Débranchez l'adaptateur d'alimentation secteur de la prise de sortie secteur si vous n'avez pas l'intention d'utiliser l'instrument pendant une longue période de temps.

Fixation du support de casque d'écoute

Fixez le support en-dessous du boîtier de commande à l'aide des deux vis fournies.

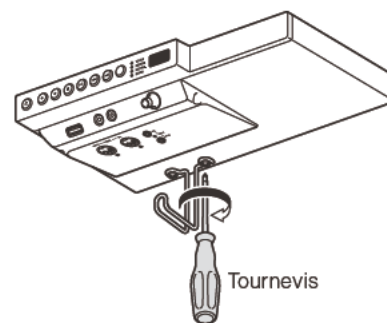

Mise sous tension

1 Appuyez sur le bouton POWER .

Le témoin POWER s'allume.

L'affichage fait apparaître le numéro de voix « 1 » (Piano).



Remarque

- Le son n'est pas délivré correctement si vous appuyez et maintenez enfoncé une touche du clavier tout en rétablissant l'alimentation. Retirez votre main du clavier au moment de mettre sous tension.
- [Pour les pianos à queue] La fonction Silent Piano™ sera automatiquement activée et le témoin QUIET s'allumera lorsque vous mettez sous tension.

Utilisation de la fonction Silent Piano™

1 [Pour les modèles de piano droit non équipés d'une pédale de sostenuto]

Appuyez sur la pédale centrale et faites-la coulisser vers la gauche.

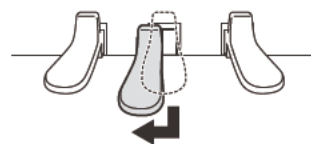

[Pour les modèles de piano droit équipés d'une pédale de sostenuto]

Tirez le levier d'amortissement vers vous jusqu'à ce que vous entendiez un déclic et que vous sentiez le mécanisme s'enclencher.

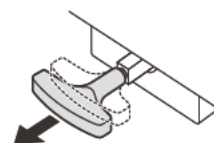

[Pour les pianos à queue]

Appuyez sur le bouton QUIET.

Le témoin QUIET s'allume et la fonction Silent Piano™ est activée.



Remarque

[Pour les pianos à queue] La fonction Silent Piano™ sera activée et le témoin QUIET s'allumera immédiatement lorsque vous mettrez sous tension. Dans ce cas, cette opération est inutile.

2 **Branchez le casque d'écoute à la prise PHONES.**

Vous pouvez utiliser deux ensembles de casques d'écoute simultanément.

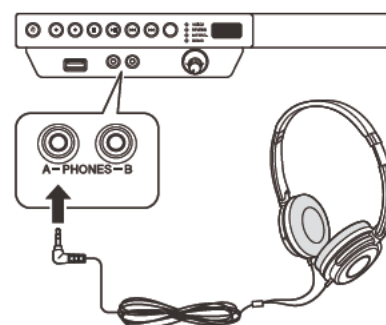

3 **Réglez le volume avec la molette de réglage VOLUME.**

Pour régler le volume sur le niveau approprié, ajustez-le tout en jouant du clavier et en écoutant le son produit.

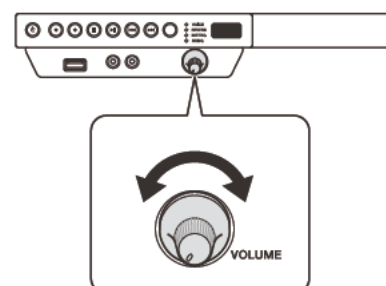

⚠ Attention

- Pour éviter d'endommager votre système auditif, évitez d'augmenter le volume à des niveaux excessifs et n'utilisez pas les casques d'écoute pendant de longues périodes de temps.
- Ne tirez pas sur le cordon du casque d'écoute et n'appliquez pas de force excessive à la prise. Ceci peut endommager le casque d'écoute et aboutir à la délivrance d'une sonorité anormale.

Remarque

- Lorsque vous branchez deux ensembles de casques d'écoute simultanément, utilisez le même type de casques d'écoute pour bénéficier de performances optimales.
- La sonorité d'exécution du clavier reste régulière même lorsque la fonction Silent Piano™ est activée.
- Le réglage du volume avec la molette de réglage VOLUME affecte le niveau de sortie des casques d'écoute, des prises OUTPUT (seulement pour le piano à queue) et de la prise AUX OUT.

Sélection des voix

Lorsque vous utilisez la fonction Silent Piano™, vous pouvez employer les voix internes de cet instrument pour l'exécution de votre morceau avec des voix autres que celles d'un piano.

1 Appuyez à plusieurs reprises sur le bouton FUNC. pour commuter en fonction VOICE.

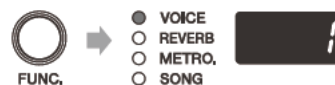

Le numéro de la voix qui est actuellement choisie apparaît sur l'affichage.

2 Appuyez sur le bouton +/-YES ou -/NO pour choisir la voix désirée.



Voix	Explication
OFF Off (désactivé)	L'instrument n'emploie aucune voix.
1 Piano	Une sonorité de piano est échantillonnée à partir du grand piano à queue de concert Yamaha CFX.
2 Electric Piano 1	Une sonorité de piano électronique est produite par un synthétiseur FM.
3 Electric Piano 2	La sonorité d'un piano électrique en utilisant les « dents » métalliques de marteau frappées.
4 Electric Piano 3	La sonorité d'un piano électrique est couramment employée pour la musique rock et populaire.
5 Harpsichord 1	La sonorité de l'instrument fréquemment utilisé dans la musique baroque.
6 Harpsichord 2	Un clavecin avec une octave supérieure supplémentaire.
7 Vibraphone	Vibraphone joué avec des maillets relativement souples
8 Celesta	La sonorité d'un célesta (un instrument à percussion dans lequel les marteaux frappent les barres métalliques pour produire le son).
9 Pipe Organ 1	Voix se caractérisant par la combinaison des tubes (8'+4'+2') d'orgues principales (instrument en cuivre).
10 Pipe Organ 2	Voix se caractérisant par un coupleur plein de grandes orgues.
11 Pipe Organ 3	Une sonorité d'orgues à tuyaux qui combine des arrêts de type à flûte (type en bois à vent) à différentes hauteurs de son (8'+4').
12 Pipe Organ 4	Une sonorité d'orgues à tuyaux qui combine des arrêts de type à flûte (type en bois à vent) à différentes hauteurs de son (8'+4'+1-1/3').
13 Jazz Organ	Le bruit d'un type d'orgue électrique à « roulette de mise au diapason ».
14 Strings	Ensemble à cordes stéréo échantillonné et vaste gamme avec une réverbération réaliste.
15 Choir	Une grande et vaste voix de chœur.
16 Synth Pad	Une sonorité chaude, mûre et vaste en synthé.
17 Piano + Strings	Combinaison des voix Piano et Strings (avec une attaque plus lente) (double voix).
18 Piano + Synth Pad	Combinaison des voix Piano et Synth Pad (double voix).
19 Piano + Electric Piano 1	Combinaison des voix Piano et Electric Piano 1 (double voix).

Remarque

Vous pouvez rappeler le paramétrage de voix par réglage implicite (Piano) en appuyant sur les boutons +/-YES et -/NO simultanément.

Remarque

- Le paramétrage de voix revient sur son paramétrage par réglage implicite lorsque vous arrêtez l'instrument.
- La voix sélectionnée s'applique uniquement à la sonorité de votre exécution. Elle ne s'applique pas à la reproduction du morceau.
- Reportez-vous à « Liste des voix pré-réglées » à la page 49 pour obtenir de plus amples détails sur les voix.

Sélection des voix

■ Changement de voix sur celle d'un piano [pour le piano droit]

Vous pouvez changer la voix sur celle d'un piano par contact d'un bouton.

1 Appuyez sur le bouton PIANO.

Le témoin PIANO s'allume et la voix est changée sur celle d'un piano.



Application de l'effet de réverbération

La sonorité d'un piano retentit différemment selon la dimension de la salle ou des matériaux du bâtiment dans lequel il est joué. La réverbération est la raison principale de cette différence. L'utilisation des fonctions de réverbération et la simulation de la réverbération dans une salle de concert vous offrent la sensation de vivre une expérience en direct.

1 Appuyez à plusieurs reprises sur le bouton FUNC. pour commuter en fonction REVERB.

Le paramétrage de profondeur actuel apparaît sur l'affichage.

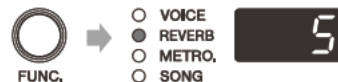

2 Maintenez le bouton FUNC. enfoncé pendant une seconde pour commuter sur l'affichage de sélection de type de réverbération.

Le type de réverbération actuellement sélectionné apparaît en clignotant sur l'affichage.



3 Appuyez sur le bouton +/YES ou -/NO pour sélectionner le type de réverbération souhaité.



Type de réverbération		Explication
	Room	Produit une réverbération similaire à celle entendue dans une pièce normale.
	Hall 1	Produit une réverbération similaire à celle entendue dans une petite salle de concert.
	Hall 2	Produit une réverbération similaire à celle entendue dans une grande salle de concert.
	Stage	Produit une réverbération similaire à celle entendue sur une scène.

Remarque

Vous pouvez rappeler le paramétrage de type de réverbération par réglage implicite en appuyant sur les boutons +/YES et -/NO simultanément.

4 Appuyez sur le bouton FUNC. pour retourner à l'affichage de paramétrage de profondeur de réverbération.



5 Appuyez sur le bouton +/YES ou -/NO pour régler la profondeur de réverbération.

Vous pouvez régler la profondeur de réverbération dans la plage de 0 à 20. La réverbération est désactivée dès l'instant que vous réglez la profondeur sur 0.



Remarque

Vous pouvez rappeler le paramétrage de type de réverbération par réglage implicite en appuyant sur les boutons +/YES et -/NO simultanément.

Remarque

- Le paramétrage de réverbération (type et profondeur) ne revient pas sur son paramétrage par défaut lorsque vous arrêtez l'instrument.
- Le paramétrage de réverbération par réglage implicite est différent pour chaque voix.

Utilisation du métronome

L'instrument comporte un métronome incorporé qui vous aide à jouer selon un tempo précis.

- 1 Appuyez à plusieurs reprises sur le bouton FUNC. pour commuter en fonction METRO.**

Le paramétrage de tempo actuel apparaît sur l'affichage.



- 2 Appuyez sur le bouton PLAY/PAUSE pour démarrer le métronome.**



- 3 Appuyez sur le bouton +/YES ou -/NO pour choisir le tempo.**

Vous pouvez changer le tempo dans la plage de 5 à 500 (bpm).

Remarque

Vous pouvez rappeler le paramétrage de tempo par réglage implicite (120) en appuyant sur les boutons +/YES et -/NO simultanément.



- 4 Maintenez le bouton FUNC. enfoncé pendant une seconde pour commuter sur l'affichage de paramétrage de battement.**

Le paramétrage de battement actuel apparaît en clignotant sur l'affichage.



- 5 Appuyez sur le bouton +/YES ou -/NO pour choisir le battement.**

Vous pouvez changer le battement dans la plage de 2 à 15, ou 0.

Le premier battement est accentué avec le son de carillon et le reste avec des déclics. Quand le battement est réglé sur 0, les déclics retentissent à chaque battement.

Remarque

Vous pouvez rappeler le paramétrage de battement par réglage implicite (0) en appuyant sur les boutons +/YES et -/NO simultanément.



- 6 Appuyez sur le bouton FUNC. pour retourner à l'affichage de paramétrage de tempo.**



- 7 Appuyez sur le bouton STOP pour arrêter le métronome.**



Remarque

- Le paramétrage de métronome (tempo et battements) revient sur son paramétrage par réglage implicite lorsque vous arrêtez l'instrument.
- Le tempo apparaît sur l'affichage de paramétrage de tempo et indique le nombre de battements à la minute et un battement représente une noire. Quand vous jouez un morceau écrit dans une unité de mesure différente de la noire, changer le paramétrage (par exemple lorsque vous jouez un morceau en 3/2, régler le battement sur 6/4).
- Vous pouvez également utiliser le métronome au moment d'enregistrer votre exécution (page 28).
- Vous pouvez régler le volume du métronome dans la Fonction Setup (page 38).

Reproduction des morceaux

Morceaux que vous pouvez jouer sur cet instrument

L'instrument peut reproduire les morceaux préregistrés, les morceaux que vous avez enregistrés ou des morceaux disponibles dans le commerce. Dans le présent manuel, ils s'appellent globalement les « morceaux ». Vous pouvez simplement écouter ces morceaux, mais pratiquez également en jouant pendant la reproduction du morceau.







■ Format des données de morceau qui peuvent être reproduites

Format de morceau	Morceau MIDI Dans un morceau MIDI, l'information de votre exécution au clavier (telle que la frappe des touches et la vitesse) est enregistrée. Ceci n'est pas un enregistrement du son actuel. Basé sur l'information d'exécution, le générateur de tonalité produit le son.	Morceau audio Un morceau audio est un enregistrement du son actuel exécuté.
Format de fichier	SMF0 Standard MIDI File format 0 pour la lecture et l'enregistrement. Les morceaux MIDI enregistrés avec cet instrument sont sauvegardés dans ce format. SMF1 Standard MIDI File format 1 pour la lecture seulement. ESEQ Format créé par Yamaha, pour la lecture seulement.	WAV Format de fichier audio utilisé généralement dans des ordinateurs. L'instrument peut reproduire le fichier WAV stéréo 44,1 kHz/16 bits. Les morceaux audio enregistrés avec cet instrument sont sauvegardés dans ce format.
Extension	.MID / .EVT / .ESQ / .PLS / .KAR / .FIL	.WAV

Remarque

- Les touches ne bougent pas pendant la reproduction du morceau.
- Utilisez un casque d'écoute ou des haut-parleurs alimentés disponibles dans le commerce pour écouter le morceau.
- Vous pouvez également jouer le logiciel de musique pour Disklavier acheté à partir du site Web intitulé « Yamaha MusicSoft ». Pour obtenir de plus amples renseignements, référez-vous au site Web suivant :
Yamaha MusicSoft : <http://www.yamahamusicsoft.com/>

■ Type de morceau pouvant être lu (catégorie de morceau)

Catégorie de morceau	Explication
 Morceaux de démonstration	Les morceaux de démonstration qui sont dans l'instrument.
 Morceaux préregistrés	Les morceaux préregistrés qui sont dans l'instrument. Ils correspondent au compte dans le recueil de partitions correspondant à « 50 grands classiques pour le Piano ».
 Morceaux d'utilisateur dans la mémoire interne	Les morceaux MIDI que vous avez enregistrés et sauvegardés dans l'instrument.
 USB MIDI (morceaux d'utilisateur)	Les morceaux MIDI que vous avez enregistrés et sauvegardés sur le périphérique de stockage USB.
 USB MIDI (morceaux externes)	Les morceaux MIDI créés avec un autre instrument sur le périphérique de stockage USB.
 USB AUDIO (morceaux d'utilisateur)	Les morceaux audio que vous avez enregistrés et sauvegardés sur le périphérique de stockage USB.
 USB AUDIO (morceaux externes)	Les morceaux audio créés avec un autre instrument sur le périphérique de stockage USB.

Remarque

Les morceaux que vous avez enregistrés avec cet instrument ont pour appellation « morceaux d'utilisateur ». Les morceaux créés avec un autre instrument ont pour appellation « morceaux externes ».

Reproduction de morceau de démonstration

Vous pouvez reproduire n'importe quels morceaux de démonstration qui sont stockés dans cet instrument.

1 Appuyez à plusieurs reprises sur le bouton FUNC. pour commuter en fonction SONG.

Le numéro du morceau de la catégorie qui est actuellement sélectionnée apparaît sur l'affichage.

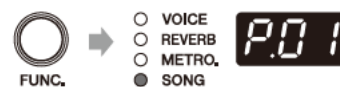

2 Maintenez le bouton FUNC. enfoncé pendant une seconde pour commuter sur l'affichage de sélection de catégorie de morceaux.

La catégorie de morceaux actuellement sélectionnée apparaît en clignotant sur l'affichage.



3 Appuyez sur le bouton +/-YES ou -/NO pour choisir « d. » (morceaux de démonstration).



4 Appuyez sur le bouton FUNC. pour retourner à l'affichage de sélection de morceau.



5 Appuyez sur le bouton +/-YES ou -/NO pour sélectionner le numéro du morceau désiré.



Numéro de morceau		Explication
	d.01 – d.03	Reproduit seulement le morceau sélectionné. Quand la lecture est avancée jusqu'à la fin du morceau sélectionné, la lecture s'arrête.
	Lecture en ordre aléatoire	La lecture ininterrompue de tous les morceaux de démonstration est exécutée dans l'ordre aléatoire.
	Lecture de tous les morceaux	La lecture ininterrompue de tous les morceaux de démonstration est exécutée dans l'ordre normal.

Remarque

- Vous pouvez rappeler le premier morceau se trouvant dans la catégorie sélectionnée en appuyant sur les boutons +/-YES et -/NO simultanément.
- Reportez-vous à « Morceaux de démonstration » à la page 50 pour obtenir de plus amples détails sur les morceaux de démonstration.

6 Appuyez sur le bouton PLAY/PAUSE.

La lecture commence.

Le témoin PLAY/PAUSE s'allume et le compteur horaire (mesures) sur l'affichage progresse.



Reportez-vous également à « Opérations pendant la reproduction » à la page 22.

Reproduction de morceau préréglé

Sans compter que les morceaux de démonstration, 50 morceaux de piano sont préréglés dans cet instrument. Ils correspondent au compte dans le recueil de partitions correspondant à « 50 grands classiques pour le Piano ». Ceci vous aidera à pratiquer en jouant pendant la reproduction du morceau.

1 Appuyez à plusieurs reprises sur le bouton FUNC. pour commuter en fonction SONG.

Le numéro du morceau de la catégorie qui est actuellement sélectionnée apparaît sur l’affichage.

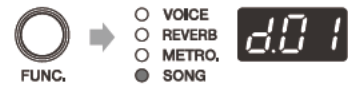

2 Maintenez le bouton FUNC. enfoncé pendant une seconde pour commuter sur l’affichage de sélection de catégorie de morceaux.

La catégorie de morceaux actuellement sélectionnée apparaît en clignotant sur l’affichage.



3 Appuyez sur le bouton +/YES ou -/NO pour choisir « P. » (morceaux préréglés).



4 Appuyez sur le bouton FUNC. pour retourner à l’affichage de sélection de morceau.



5 Appuyez sur le bouton +/YES ou -/NO pour sélectionner le numéro du morceau désiré.

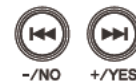

Numéro de morceau		Explication
	P.01 – P.50	Reproduit seulement le morceau sélectionné. Quand la lecture est avancée jusqu’à la fin du morceau sélectionné, la lecture s’arrête.
	Lecture en ordre aléatoire	La lecture ininterrompue de tous les morceaux préréglés est exécutée dans l’ordre aléatoire.
	Lecture de tous les morceaux	La lecture ininterrompue de tous les morceaux préréglés est exécutée dans l’ordre normal.

Remarque

- Vous pouvez rappeler le premier morceau se trouvant dans la catégorie sélectionnée en appuyant sur les boutons +/YES et -/NO simultanément.
- Reportez-vous à « Morceaux préréglés » à la page 50 pour obtenir de plus amples détails sur les morceaux préréglés.

6 Appuyez sur le bouton PLAY/PAUSE.

La lecture commence.

Le témoin PLAY/PAUSE s’allume et le compteur horaire (mesures) sur l’affichage progresse.



Reportez-vous également à « Opérations pendant la reproduction » à la page 22.

Reproduction des morceaux enregistrés de la mémoire interne

Votre exécution qui a été enregistrée en tant que morceau MIDI et sauvegardée dans la mémoire interne peut également être reproduite.

Remarque

Pour enregistrer votre exécution, reportez-vous à « Enregistrement de votre exécution dans la mémoire interne » à la page 24.

1 Appuyez à plusieurs reprises sur le bouton FUNC. pour commuter en fonction SONG.

Le numéro du morceau de la catégorie qui est actuellement sélectionnée apparaît sur l'affichage.

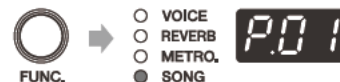

2 Maintenez le bouton FUNC. enfoncé pendant une seconde pour commuter sur l'affichage de sélection de catégorie de morceaux.

La catégorie de morceaux actuellement sélectionnée apparaît en clignotant sur l'affichage.



3 Appuyez sur le bouton +/YES ou -/NO pour choisir « U. » (morceau d'utilisateur de la mémoire interne).



4 Appuyez sur le bouton FUNC. pour retourner à l'affichage de sélection de morceau.



5 Appuyez sur le bouton +/YES ou -/NO pour sélectionner le numéro du morceau désiré.



Numéro de morceau		Explication
	U.01 – U.10	Reproduit seulement le morceau sélectionné. Quand la lecture est avancée jusqu'à la fin du morceau sélectionné, la lecture s'arrête.
	Lecture en ordre aléatoire	Tous les morceaux d'utilisateur de la mémoire interne sont lus sans interruption dans l'ordre aléatoire.
	Lecture de tous les morceaux	Tous les morceaux d'utilisateur de la mémoire interne sont lus sans interruption dans l'ordre normal.

Remarque

- Vous pouvez rappeler le premier morceau se trouvant dans la catégorie sélectionnée en appuyant sur les boutons +/YES et -/NO simultanément.
- Si vous choisissez un morceau vide (qui ne contient aucune donnée), le numéro du morceau et l'indication vide (- -) apparaissent alternativement sur l'affichage.
- Si toutefois la mémoire interne ne contient aucun morceau, « lecture en ordre aléatoire » et « lecture de tous les morceaux » n'apparaissent pas sur l'affichage.

6 Appuyez sur le bouton PLAY/PAUSE.

La lecture commence.

Le témoin PLAY/PAUSE s'allume et le compteur horaire (mesures) sur l'affichage progresse.



Reportez-vous également à « Opérations pendant la reproduction » à la page 22.

Reproduction du morceau sauvegardé sur le périphérique de stockage USB

Le raccordement d'un périphérique de stockage USB disponible dans le commerce à l'instrument permet de jouer des morceaux stockés sur ce dispositif.

1 Raccordez le périphérique de stockage USB au port USB se trouvant en façade du boîtier de commande.

Pour obtenir de plus amples détails, reportez-vous à « Raccordement du périphérique de stockage USB » à la page 36.

2 Appuyez à plusieurs reprises sur le bouton FUNC. pour commuter en fonction SONG.

Le numéro du morceau de la catégorie qui est actuellement sélectionnée apparaît sur l'affichage.

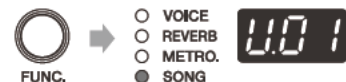

3 Maintenez le bouton FUNC. enfoncé pendant une seconde pour commuter sur l'affichage de sélection de catégorie de morceaux.

La catégorie de morceaux actuellement sélectionnée apparaît en clignotant sur l'affichage.



4 Appuyez sur le bouton +/-YES ou -/NO pour choisir la catégorie désirée.

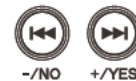

Catégorie de morceau	Explication
USB MIDI (morceaux d'utilisateur)	Les morceaux MIDI que vous avez enregistrés et sauvegardés sur le périphérique de stockage USB.
USB MIDI (morceaux externes)	Les morceaux MIDI créés avec un autre instrument sur le périphérique de stockage USB.
USB AUDIO (morceaux d'utilisateur)	Les morceaux audio que vous avez enregistrés et sauvegardés sur le périphérique de stockage USB.
USB AUDIO (morceaux externes)	Les morceaux audio créés avec un autre instrument sur le périphérique de stockage USB.

Remarque

Si le périphérique de stockage USB ne contient aucun morceaux externes, la catégorie de morceau pour des morceaux externes (F. ou C.) n'apparaît pas sur l'affichage.

5 Appuyez sur le bouton FUNC. pour retourner à l'affichage de sélection de morceau.



Reproduction du morceau sauvegardé sur le périphérique de stockage USB

6 Appuyez sur le bouton +/YES ou -/NO pour sélectionner le numéro du morceau désiré.



Numéro de morceau		Explication
	S.00 – S.99	Reproduit seulement le morceau sélectionné. Quand la lecture est avancée jusqu'à la fin du morceau sélectionné, la lecture s'arrête.
	F.00 – F.99	
	100 – 399	
	A.00 – A.99	
 	C0.00 – C0.99 100 – 399	
	Lecture en ordre aléatoire	La lecture ininterrompue de tous les morceaux de la catégorie sélectionnée est exécutée dans l'ordre aléatoire. (L'exemple montre la catégorie de morceau d'utilisateur USB MIDI.)
	Lecture de tous les morceaux	La lecture ininterrompue de tous les morceaux préregistrés se trouvant dans la catégorie sélectionnée est exécutée dans l'ordre normal. (L'exemple montre la catégorie de morceau d'utilisateur USB MIDI.)

Remarque

- Vous pouvez rappeler le premier morceau se trouvant dans la catégorie sélectionnée en appuyant sur les boutons +/YES et -/NO simultanément.
- Si vous choisissez des morceaux d'utilisateur qui ne contiennent aucune donnée, le numéro du morceau et l'indication vide (- -) apparaissent alternativement sur l'affichage.
- Si toutefois la catégorie de morceau sélectionnée ne contient pas de morceaux, « lecture en ordre aléatoire » et « lecture de tous les morceaux » n'apparaissent pas sur l'affichage.

7 Appuyez sur le bouton PLAY/PAUSE.

La lecture commence.

Le témoin PLAY/PAUSE s'allume et le compteur horaire (mesures ou heure) sur l'affichage progresse.



Reportez-vous également à « Opérations pendant la reproduction » à la page 22.

Opérations pendant la reproduction



■ Pause pendant la reproduction

Vous pouvez interrompre temporairement la lecture et la relancer à partir de la plage où le morceau a été interrompu temporairement.

Appuyez sur le bouton PLAY/PAUSE pendant la lecture. Tandis que la lecture est en mode de pause, le témoin PLAY/PAUSE clignote.

Appuyez une nouvelle fois sur le bouton PLAY/PAUSE pour que la lecture reprenne.

■ Interruption de la lecture

Vous pouvez interrompre la lecture et la rétablir à partir du début du morceau.

Appuyez sur le bouton STOP pendant la lecture.

Appuyez une nouvelle fois sur le bouton PLAY/PAUSE pour que la lecture reprenne.

■ Passage à un autre morceau

Pour retourner au morceau précédent

Appuyez sur le bouton -/NO en début de lecture du morceau, pendant la lecture ou la pause.

Pour vous déplacer au morceau suivant

Appuyez sur le bouton +/YES pendant la lecture ou la pause.

Pour vous déplacer jusqu'au début du morceau

Appuyez sur le bouton -/NO pendant la lecture ou la pause.

■ Avance rapide ou rembobinage

Appuyez et maintenez enfoncé le bouton +/YES ou -/NO pendant la lecture ou la pause.

Changement du tempo de lecture

Vous pouvez accélérer ou ralentir le tempo de lecture. Le ralentissement du tempo de lecture peut être utile pendant la pratique d'un passage difficile de piano.

- 1 Pendant la lecture ou la pause, maintenez le bouton FUNC. enfoncé pendant une seconde pour commuter sur l'affichage de paramétrage de tempo.**



Le paramétrage de tempo actuel apparaît en clignotant sur l'affichage.

- 2 Appuyez sur le bouton +/YES ou -/NO pour régler le tempo.**



Vous pouvez régler le tempo de lecture dans la plage de -50 à +50 (%). Réglez sur 0 pour retourner au tempo original.

Remarque

- Vous pouvez ajuster le tempo relativement à celui de l'original. Par exemple, si vous réglez sur 10% pour le morceau dont le tempo est de 100 bpm, le morceau sera reproduit en 110 bpm (10% plus rapide que l'original).
- Vous pouvez rappeler le tempo d'origine en appuyant sur les boutons +/YES et -/NO simultanément.

- 3 Appuyez sur le bouton FUNC. pour retourner à l'affichage de lecture de morceau.**



Remarque

- Le tempo retourne à son tempo original quand vous choisissez un autre morceau.
- Vous ne pouvez pas changer le tempo de lecture des morceaux audio.

Enregistrement de votre exécution

Enregistrement de votre exécution dans la mémoire interne

Vous pouvez enregistrer votre exécution dans la mémoire interne de l'instrument. Les exécutions de morceaux enregistrés sont sauvegardées en qualité de morceau MIDI (SMF0).

Remarque

- Vous pouvez enregistrer jusqu'à 10 morceaux dans la mémoire interne.
- Vous pouvez enregistrer jusqu'à approximativement 500 Ko, ce qui correspond à un morceau standard d'une durée d'approximativement 30 minutes, pour un enregistrement.
- Les exécutions de morceaux enregistrés sont conservées même lorsque vous arrêtez l'instrument.
- Vous pouvez également utiliser le métronome au moment d'enregistrer votre exécution (page 28).

1 Appuyez à plusieurs reprises sur le bouton FUNC. pour commuter en fonction SONG.

Le numéro du morceau de la catégorie qui est actuellement sélectionnée apparaît sur l'affichage.



2 Maintenez le bouton FUNC. enfoncé pendant une seconde pour commuter sur l'affichage de sélection de catégorie de morceaux.

La catégorie de morceaux actuellement sélectionnée apparaît en clignotant sur l'affichage.



3 Appuyez sur le bouton +/-YES ou -/NO pour choisir « U. » (morceau d'utilisateur de la mémoire interne).



4 Appuyez sur le bouton FUNC. pour retourner à l'affichage de sélection de morceau.



5 Appuyez sur le bouton REC.

Le témoin REC clignote et l'instrument se commute en mode de veille d'enregistrement.

Le plus petit numéro de morceau vide (qui ne contient aucune donnée) dans la catégorie de morceau sélectionnée est automatiquement choisi.



Remarque

- S'il n'y a aucun morceau vide, le dernier morceau se trouvant dans la mémoire interne est choisi. L'affichage affiche alternativement le numéro de morceau et « FUL ».
- Si la capacité de la mémoire est épuisée, « EnP » apparaît sur l'affichage. Vous pouvez commencer à enregistrer, mais la capacité risque d'atteindre sa limite pendant l'enregistrement. Nous vous recommandons de supprimer d'abord les fichiers inutiles (page 31) pour vous assurer de disposer d'une capacité suffisante.

Enregistrement de votre exécution dans la mémoire interne

6 Appuyez sur le bouton +/YES ou -/NO pour sélectionner le numéro du morceau de destination.**Remarque**

- Si vous choisissez un morceau vide (qui ne contient aucune donnée), le numéro du morceau et l'indication vide (- -) apparaissent alternativement sur l'affichage.
- Notez que le nouvel enregistrement effacera les données existantes si vous choisissez un morceau qui contient des données.
- Pour annuler l'enregistrement, appuyez sur le bouton STOP ou REC.

7 Appuyez sur le bouton PLAY/PAUSE.

Démarre l'enregistrement.

Les témoins REC et PLAY/PAUSE s'allument et le compteur horaire (mesures) sur l'affichage progresse.

8 La lecture commence.**Remarque**

Si le morceau étant enregistré dépasse la limite de volume (approximativement 500 Ko) pendant l'enregistrement, « FUL » apparaît sur l'affichage et l'enregistrement s'arrête automatiquement. Appuyez sur le bouton STOP, le bouton +/YES ou le bouton -/NO pour sauvegarder les données.

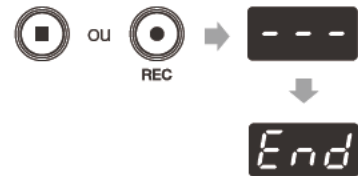
9 Interrompez la lecture et appuyez sur le bouton STOP ou REC.

Arrête l'enregistrement

Quand l'enregistrement est arrêté, des tirets apparaissent sur l'affichage, ceci indiquant que des données enregistrées sont sauvegardées.

Si les données sont sauvegardées avec succès, « End » apparaîtra sur l'affichage. Ensuite, le numéro de morceau apparaîtra.

⚠ Attention

N'arrêtez pas l'instrument alors que les tirets apparaissent sur l'affichage étant donné que ceci peut corrompre les données ou endommager la mémoire interne.

Remarque

- Si la capacité de la mémoire parvient à sa limite pendant l'enregistrement, « FUL » apparaît sur l'affichage et les données ne sont pas sauvegardées. Supprimez les fichiers inutiles (page 31) et essayez encore une fois.
- Si vous arrêtez l'enregistrement en cours de lecture, le morceau choisi sera supprimé.

Enregistrement de votre exécution sur le périphérique de stockage USB

Vous pouvez enregistrer l'exécution de votre morceau directement sur le périphérique de stockage USB. Les exécutions de morceaux enregistrés sont sauvegardées en qualité de morceau MIDI (SMF0) ou de morceau audio (USB Audio Recorder, 44,1 kHz/16 bits stéréo WAV).

Remarque

- Vous pouvez enregistrer autant que la capacité du périphérique de stockage USB peut accueillir.
- Vous pouvez enregistrer jusqu'à approximativement 500 Ko par enregistrement de morceau MIDI et jusqu'à 80 minutes par enregistrement de morceau audio.
- Vous pouvez également utiliser le métronome au moment d'enregistrer votre exécution (page 28).

1 Raccordez le périphérique de stockage USB au port USB se trouvant en façade du boîtier de commande.

Pour obtenir de plus amples détails, reportez-vous à « Raccordement du périphérique de stockage USB » à la page 36.

2 Appuyez à plusieurs reprises sur le bouton FUNC. pour commuter en fonction SONG.

Le numéro du morceau de la catégorie qui est actuellement sélectionnée apparaît sur l'affichage.

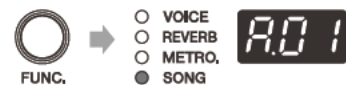

3 Maintenez le bouton FUNC. enfoncé pendant une seconde pour commuter sur l'affichage de sélection de catégorie de morceaux.

La catégorie de morceaux actuellement sélectionnée apparaît en clignotant sur l'affichage.



4 Appuyez sur le bouton +/YES ou -/NO pour choisir la catégorie désirée.

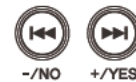

Catégorie de morceau		Explication
S	USB MIDI (morceaux d'utilisateur)	Sélectionnez ceci pour enregistrer l'exécution de votre morceau en tant que morceau MIDI
A	USB AUDIO (morceaux d'utilisateur)	Sélectionnez ceci pour enregistrer l'exécution de votre morceau en tant que morceau audio

5 Appuyez sur le bouton FUNC. pour retourner à l'affichage de sélection de morceau.



6 Appuyez sur le bouton REC.

Le témoin REC clignote et l'instrument se commute en mode de veille d'enregistrement.

Le plus petit numéro de morceau vide (qui ne contient aucune donnée) dans la catégorie de morceau sélectionnée est automatiquement choisi.



Remarque

- S'il n'y a aucun morceau vide, « FUL » apparaît sur l'affichage.
- Si la capacité de la mémoire est épuisée, « EnP » apparaît sur l'affichage. Vous pouvez commencer à enregistrer, mais la capacité risque d'atteindre sa limite pendant l'enregistrement. Nous vous recommandons de supprimer d'abord les fichiers inutiles (page 31) pour vous assurer de disposer d'une capacité suffisante.

Enregistrement de votre exécution sur le périphérique de stockage USB

7 Appuyez sur le bouton +/YES ou -/NO pour sélectionner le numéro du morceau de destination.**Remarque**

- Si vous choisissez un morceau vide (qui ne contient aucune donnée), le numéro du morceau et l'indication vide (- - -) apparaissent alternativement sur l'affichage.
- Notez que le nouvel enregistrement effacera les données existantes si vous choisissez un morceau qui contient des données.
- Pour annuler l'enregistrement, appuyez sur le bouton STOP ou REC.

8 Appuyez sur le bouton PLAY/PAUSE.

Démarre l'enregistrement.

Les témoins REC et PLAY/PAUSE s'allument et le compteur horaire (mesures ou durée) sur l'affichage progresse.

**9 La lecture commence.****Remarque**

- [Dans le cas d'un enregistrement de morceau MIDI] Si le morceau étant enregistré dépasse la limite de volume (approximativement 500 Ko) pendant l'enregistrement, « FUL » apparaît sur l'affichage et l'enregistrement s'arrête automatiquement. Appuyez sur le bouton STOP, le bouton +/YES ou le bouton -/NO pour sauvegarder les données.
- [Dans le cas d'un enregistrement de morceau audio] Si le morceau étant enregistré dépasse la limite de volume (80 minutes) pendant l'enregistrement ou si la capacité de stockage du périphérique de stockage USB a atteint sa limite pendant l'exécution de l'enregistrement, « FUL » apparaît sur l'affichage et l'enregistrement s'arrête automatiquement. Appuyez sur le bouton STOP, le bouton +/YES ou le bouton -/NO pour sauvegarder les données.
- [Dans le cas de l'enregistrement d'un morceau audio] Le son appliqué à la prise AUX IN est également enregistré.

10 Interrompez la lecture et appuyez sur le bouton STOP ou REC.

Arrête l'enregistrement.

Quand l'enregistrement est arrêté, des tirets apparaissent sur l'affichage, ceci indiquant que des données enregistrées sont sauvegardées.

Si les données sont sauvegardées avec succès, « End » apparaîtra sur l'affichage. Ensuite, le numéro de morceau apparaîtra.

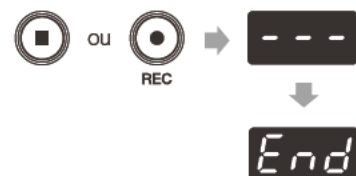
**⚠ Attention**

N'arrêtez pas l'instrument alors que les tirets apparaissent sur l'affichage étant donné que ceci peut corrompre les données ou endommager le périphérique de stockage USB.

Remarque

- [Dans le cas de l'enregistrement d'un morceau MIDI] Si la capacité du périphérique de stockage USB parvient à sa limite pendant l'enregistrement, « FUL » apparaît sur l'affichage et les données ne sont pas sauvegardées. Supprimez les fichiers inutiles (page 31) et essayez encore une fois.
- [Dans le cas d'un enregistrement de morceau MIDI] Si vous arrêtez l'enregistrement sans reproduction, le morceau sélectionné sera supprimé.
- [Dans le cas d'un enregistrement de morceau audio] Si vous arrêtez l'enregistrement sans reproduction, le morceau sélectionné sera supprimé.

Enregistrement avec le métronome

Vous pouvez utiliser le métronome pour enregistrer l'exécution de votre morceau.

- 1 Appuyez à plusieurs reprises sur le bouton FUNC. pour commuter en fonction METRO.**

Le paramétrage de tempo actuel apparaît sur l'affichage.

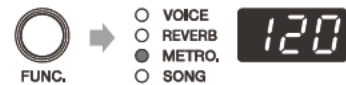

- 2 Appuyez sur le bouton PLAY/PAUSE pour démarrer le métronome.**



- 3 Appuyez sur le bouton +/YES ou -/NO pour choisir le tempo.**

Vous pouvez changer le tempo dans la plage de 5 à 500 (bpm).

Remarque

Vous pouvez rappeler le paramétrage de tempo par réglage implicite (120) en appuyant sur les boutons +/YES et -/NO simultanément.

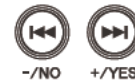

- 4 Maintenez le bouton FUNC. enfoncé pendant une seconde pour commuter sur l'affichage de paramétrage de battement.**

Le paramétrage de battement actuel apparaît en clignotant sur l'affichage.



- 5 Appuyez sur le bouton +/YES ou -/NO pour choisir le battement.**

Vous pouvez changer le battement dans la plage de 2 à 15, ou 0.

Le premier battement est accentué avec le son de cloche et le reste avec des déclics. Quand le battement est réglé sur 0, les déclics retentissent à chaque battement.

Remarque

Vous pouvez rappeler le paramétrage de battement par réglage implicite (0) en appuyant sur les boutons +/YES et -/NO simultanément.

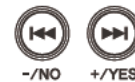

- 6 Appuyez sur le bouton FUNC. pour retourner à l'affichage de paramétrage de tempo.**



- 7 Démarre l'enregistrement.**

Reportez-vous à « Enregistrement de votre exécution dans la mémoire interne » à la page 24 ou à « Enregistrement de votre exécution sur le périphérique de stockage USB » à la page 26.

Remarque

- Le métronome s'arrête également quand l'enregistrement s'arrête.
- Le son du métronome n'est pas enregistré.

Manipulation des fichiers de morceau

Copie d'un fichier de morceau dans le périphérique de stockage USB

Vous pouvez copier le morceau d'utilisateur de la mémoire interne dans le périphérique de stockage USB. Vous pouvez employer cette fonction pour faire une copie de secours sur le périphérique de stockage USB afin de protéger vos précieuses données de musique.

Remarque

Vous pouvez seulement copier le morceau d'utilisateur de la mémoire interne dans le périphérique de stockage USB.

- Raccordez le périphérique de stockage USB au port USB se trouvant en façade du boîtier de commande.**

Pour obtenir de plus amples détails, reportez-vous à « Raccordement du périphérique de stockage USB » à la page 36.

- Appuyez à plusieurs reprises sur le bouton FUNC. pour commuter en fonction SONG.**

Le numéro du morceau de la catégorie qui est actuellement sélectionnée apparaît sur l'affichage.

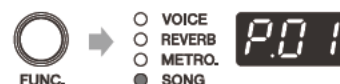

- Maintenez le bouton FUNC. enfoncé pendant une seconde pour commuter sur l'affichage de sélection de catégorie de morceaux.**

La catégorie de morceaux actuellement sélectionnée apparaît en clignotant sur l'affichage.



- Appuyez sur le bouton +/YES ou -/NO pour choisir « U. » (morceau d'utilisateur de la mémoire interne).**



- Appuyez sur le bouton FUNC. pour retourner à l'affichage de sélection de morceau.**



- Appuyez sur le bouton +/YES ou -/NO pour sélectionner le numéro du morceau désiré.**



Suite à la page suivante ➡

Copie d'un fichier de morceau dans le périphérique de stockage USB

7 Appuyez sur le bouton REC pendant 3 secondes.

« SAv » apparaît sur l'affichage.

Ensuite, le plus petit numéro de morceau vide dans la catégorie de morceau d'utilisateur USB MIDI et l'indication vide (- - -) apparaissent alternativement sur l'affichage.

Remarque

- S'il n'y a aucun morceau vide dans la catégorie de morceau d'utilisateur USB MIDI, « FUL » apparaît sur l'affichage et le morceau ne peut pas être copié. Supprimez les fichiers inutiles (page 31) et essayez encore une fois.
- Vous ne pouvez pas copier des morceaux de démonstration ou des morceaux pré-réglés. Si vous essayez de copier de tels morceaux, « E01 » ou « Pro » apparaît sur l'affichage.

**8 Appuyez sur les boutons +/-YES ou -/NO pour sélectionner le numéro du morceau de destination.****9 Appuyez sur le bouton FUNC.**

« n-y » et « SAv » apparaissent sur l'affichage.

**10 Appuyez sur le bouton +/-YES.**

La copie commence.

Les tirets apparaissent sur l'affichage pour indiquer que le morceau sélectionné est copié.

Si le morceau est copié avec succès, « End » apparaîtra sur l'affichage.

⚠ Attention

N'arrêtez pas l'instrument et ne débranchez pas le périphérique de stockage USB alors que les tirets apparaissent sur l'affichage étant donné que ceci peut corrompre les données ou endommager la mémoire interne et ou le périphérique de stockage USB.

Remarque

Pour annuler la copie, appuyez sur le bouton -/NO ou STOP.



Suppression d'un fichier de morceau

Vous pouvez supprimer le morceau d'utilisateur de la mémoire interne ou dans le périphérique de stockage USB.

Remarque

Vous pouvez supprimer seulement le morceau d'utilisateur de la mémoire interne ou du périphérique de stockage USB.

- Pour supprimer le fichier de morceau stocké sur le périphérique de stockage USB, connectez le périphérique de stockage USB au port USB implanté sur la face avant du boîtier de commande.**

Pour obtenir de plus amples détails, reportez-vous à « Raccordement du périphérique de stockage USB » à la page 36.

- Appuyez à plusieurs reprises sur le bouton FUNC. pour commuter en fonction SONG.**

Le numéro du morceau de la catégorie qui est actuellement sélectionnée apparaît sur l'affichage.

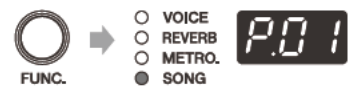

- Maintenez le bouton FUNC. enfoncé pendant une seconde pour commuter sur l'affichage de sélection de catégorie de morceaux.**

La catégorie de morceaux actuellement sélectionnée apparaît en clignotant sur l'affichage.



- Appuyez sur le bouton +/YES ou -/NO pour choisir la catégorie désirée.**



Catégorie de morceau		Explication
	Morceau d'utilisateur dans la mémoire interne	Sélectionnez ceci pour supprimer le morceau d'utilisateur de la mémoire interne
	USB MIDI (morceaux d'utilisateur)	Sélectionnez ceci pour supprimer les morceaux MIDI du périphérique de stockage USB
	USB AUDIO (morceaux d'utilisateur)	Sélectionnez ceci pour supprimer les morceaux audio du périphérique de stockage USB

- Appuyez sur le bouton FUNC. pour retourner à l'affichage de sélection de morceau.**



- Appuyez sur le bouton +/YES ou -/NO pour sélectionner le numéro du morceau désiré.**



Suite à la page suivante ➡

Suppression d'un fichier de morceau

7 Appuyez simultanément sur les boutons REC et STOP pendant 3 secondes.

« n-y » et « dEL » apparaissent alternativement sur l'affichage.

Remarque

Vous ne pouvez pas supprimer des morceaux autres que des morceaux d'utilisateur. Si vous essayez de supprimer de tels morceaux, « E01 » ou « Pro » apparaît sur l'affichage.



Maintenir

**8 Appuyez sur le bouton +/YES.**

La suppression commence.

Les tirets apparaissent sur l'affichage pour indiquer que le morceau sélectionné est en cours de suppression.

Si le morceau est supprimé avec succès, « End » apparaîtra sur l'affichage.

⚠ Attention

N'arrêtez pas l'instrument et ne débranchez pas le périphérique de stockage USB alors que les tirets apparaissent sur l'affichage étant donné que ceci peut corrompre les données ou endommager la mémoire interne et ou le périphérique de stockage USB.

Remarque

Pour annuler la suppression, appuyez sur le bouton -/NO ou STOP.



Raccordement à d'autres périphériques

Raccordement à des périphériques audio

⚠ Attention

Assurez-vous de couper l'alimentation de l'instrument et des périphériques audio avant d'essayer de les raccorder.

Remarque

La prise AUX IN ou AUX OUT sur cet instrument est une mini-prise stéréo. Si votre câble de raccordement n'est pas compatible, vous devrez alors utiliser une prise intermédiaire. Veuillez utiliser un câble et une prise intermédiaire non résistante.

■ Raccordement de la prise AUX OUT

Une fois raccordé à un système de compo ou à l'enregistreur IC :

Vous pouvez enregistrer des exécutions de morceau joués en utilisant la fonction Silent Piano™.

Une fois raccordé à des haut-parleurs alimentés ou à un système de stéréo :

Vous pouvez écouter des exécutions de morceau joués en utilisant la fonction Silent Piano™. Le signal délivré de cette prise est le mime son que celui entendu en écoutant par l'intermédiaire de casques d'écoute.

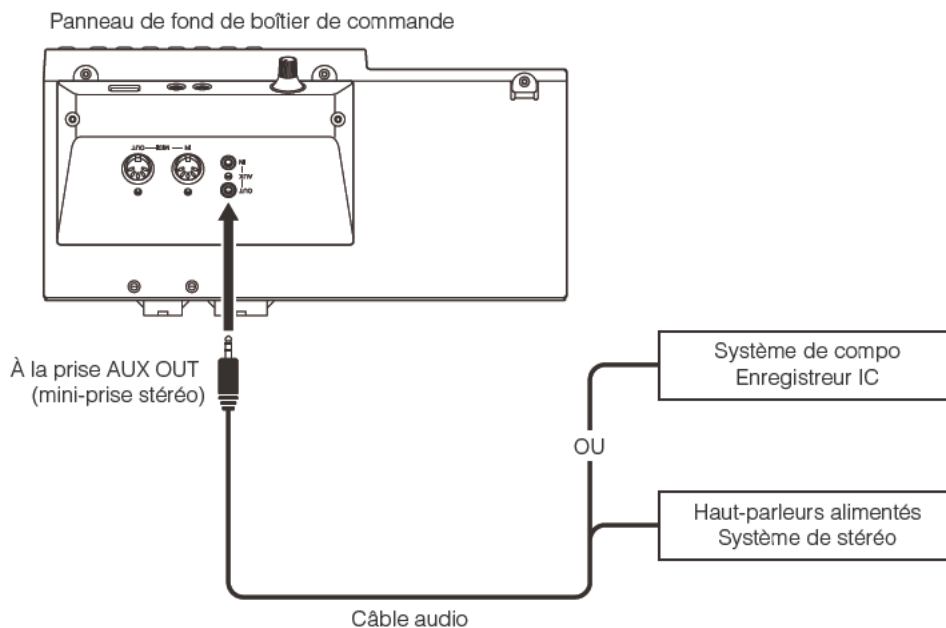

Remarque

Le réglage du volume avec la molette de réglage VOLUME affecte le niveau de sortie de la prise AUX OUT.

Raccordement à des périphériques audio

■ Raccordement à la prise AUX IN

Une fois raccordé à d'autres modules son ou périphériques de lecture (tels que des lecteurs de CD) :

Vous pouvez employer la fonction Silent Piano™ ainsi que le son reçu des périphériques connectés.

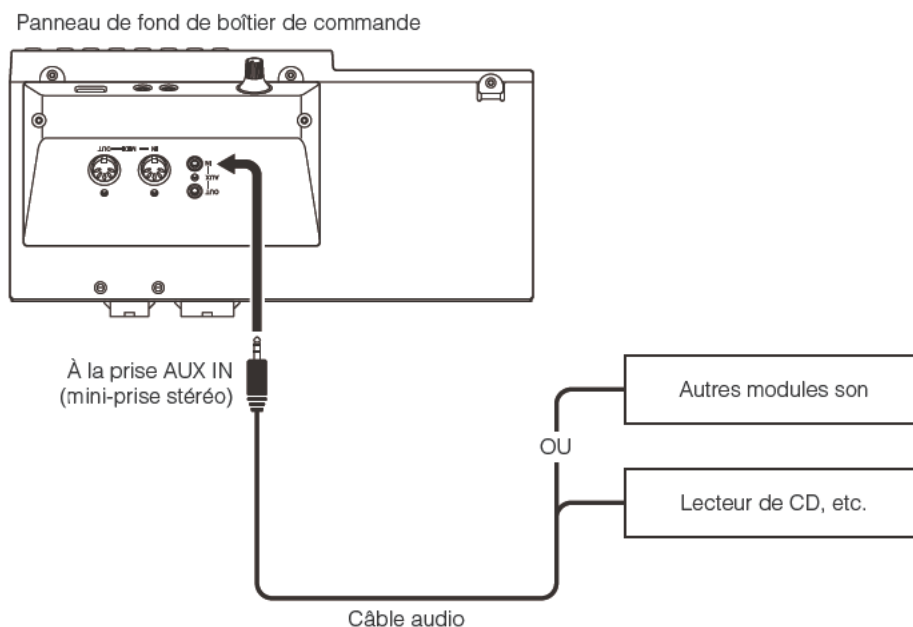

⚠ Attention

Ne pas acheminer la sortie à partir de la prise AUX OUT à la prise AUX IN. Cette façon de procéder provoquerait un effet de Larsen par rétroaction du signal audio, ce qui peut endommager l'instrument et/ou le périphérique connecté.

Remarque

- Pendant la lecture des morceaux audio, vous ne pouvez pas entendre l'entrée son par l'intermédiaire de la prise AUX IN.
- Vous pouvez transposer (page 42) ou accorder avec précision (page 42) la hauteur du son de l'entrée son par l'intermédiaire de la prise AUX IN.

Raccordement à des périphériques MIDI

⚠ Attention

Assurez-vous de couper l'alimentation de l'instrument et des périphériques MIDI avant d'essayer de les raccorder.

■ Raccordement à la prise MIDI OUT

Une fois raccordé à un autre périphérique MIDI :

Vous pouvez reproduire les exécutions de morceau de Silent Piano™ en utilisant des modules son tels que des synthétiseurs et d'autres périphériques MIDI.

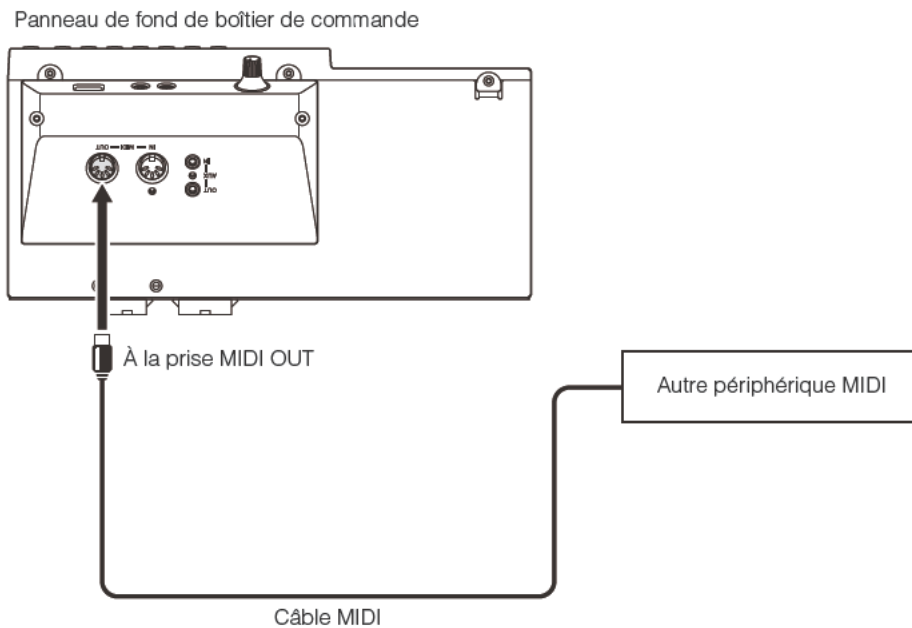

■ Raccordement à la prise MIDI IN

Une fois raccordé à un séquenceur :

Vous pouvez utiliser le module son de cet instrument pour reproduire des données d'exécution de morceau reçues des périphériques connectés.

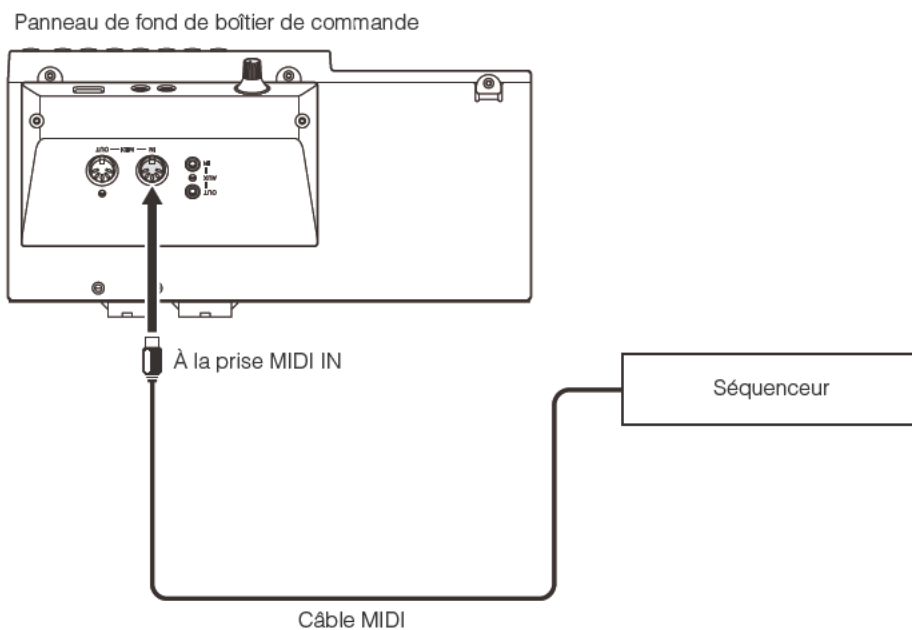

Raccordement du périphérique de stockage USB

Le raccordement d'un périphérique de stockage USB disponible dans le commerce à l'instrument vous permet de sauvegarder votre exécution de morceaux et de reproduire les morceaux stockés sur ce périphérique. Raccordez le périphérique de stockage USB au port USB se trouvant en façade du boîtier de commande.

⚠ Attention

- Ne retirez pas le périphérique de stockage USB ou ne coupez pas ni n'appliquez par l'alimentation à l'instrument pendant le transfert des données sous peine d'endommager l'un ou l'autre définitivement.
- N'insérez pas et ne retirez pas le périphérique de stockage USB trop fréquemment sous peine de l'endommager définitivement.
- Faites attention de ne pas buter le périphérique de stockage USB avec vos jambes quand il est raccordé à l'instrument.
- N'insérez aucuns objets autres que le périphérique de stockage USB dans le port USB étant donné qu'il risque de devenir inutilisable.

Remarque

- Avant d'utiliser un périphérique de stockage USB, vérifiez qu'il ne comporte aucun système de protection de mémoire ou de logiciel étant donné que l'instrument ne pourra pas accéder à la mémoire en présence de ce type de protection.
- L'instrument est compatible à USB 1.1. Vous pouvez également raccorder des périphériques USB 2.0, mais il faut toutefois savoir que les données seront transférées aux vitesses USB 1.1.
- Vous pouvez utiliser seulement un périphérique de stockage USB avec l'instrument.

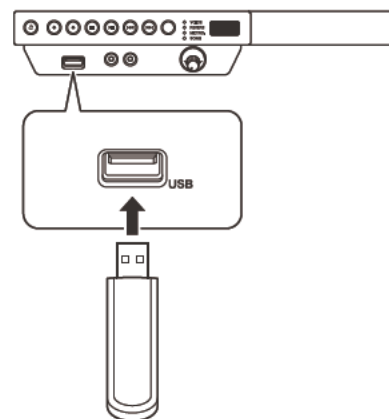

■ Périphériques compatibles

Clé USB à mémoire flash

Vous pouvez employer des clés USB à mémoire flash disponibles dans le commerce. La clé USB à mémoire flash devrait être formatée dans le système de fichiers FAT16 ou FAT32.

Remarque

Yamaha n'assure pas l'opération des clés USB à mémoire flash disponibles dans le commerce.

Raccordement des haut-parleurs alimentés [pour le piano à queue]

Les prises OUTPUT L (L+R)/R vous permettent de raccorder des haut-parleurs alimentés optionnels. Vous pouvez également employer la molette de réglage OUTPUT VOL. pour régler avec précision le volume de ces prises.

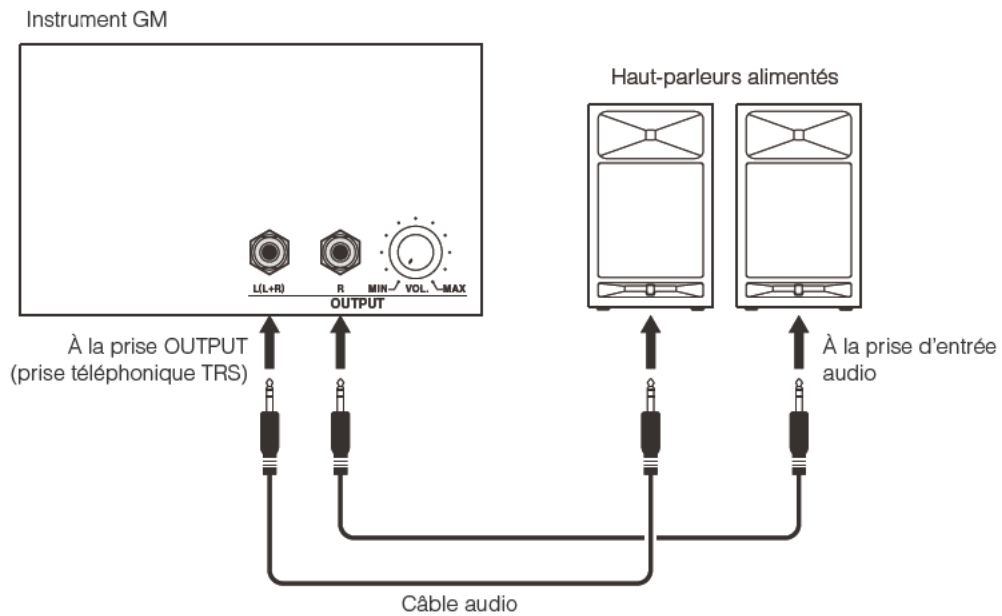

Remarque

- Le réglage du volume avec la molette de réglage VOLUME affecte le niveau de sortie des prises OUTPUT L (L+R)/R.
- Si vous voulez délivrer une sonorité monaurale avec un haut-parleur, le raccorder à la prise OUTPUT L (L+R).

Utilisation de diverses fonctions

Paramétrage des diverses fonctions pratiques (Function Setup)

Afin d'exploiter au maximum la fonctionnalité de votre piano, réglez certaines diverses fonctions pratiques comme le réglage précis de hauteur du son, en ajustant le volume du métronome, etc.

■ Rubriques de Function Setup

Rubriques de Function Setup		Numéro de rubrique	Page
Brillance		F1	40
Toucher	Sensibilité au toucher	F2.1	40
	Vitesse FIXED	F2.2	40
Clavier	Transposition de clavier	F3.1	40
	Accord de clavier	F3.2	40
Gamme	Gamme	F4.1	41
	Note de base	F4.2	41
Volume de métronome		F5	41
Morceau	Une seule répétition	F6.1	41
	Équilibre de morceau	F6.2	42
	Transposition de morceau	F6.3	42
	Accord audio	F6.4	42
Traitement acoustique	Profondeur de Damper Resonance	F7.1	42
	Profondeur de String Resonance	F7.2	42
	Profondeur de Sustain Sample	F7.3	43
	Volume de Key-off Sample	F7.4	43
MIDI	Canal de transmission MIDI	F8.1	43
	Canal de lecture de piano	F8.2	43
	Contrôle local	F8.3	44
	Changement de programme	F8.4	44
	Changement de contrôle	F8.5	44
Coupure automatique d'alimentation		F9	44

Paramétrage des diverses fonctions pratiques (Function Setup)

■ Exécution des commandes de base

- 1 Appuyez à plusieurs reprises sur le bouton FUNC. pour éteindre tous les témoins de fonction.**

L'instrument entre en mode de Function Setup et le numéro de rubrique de Function Setup apparaît sur l'affichage.

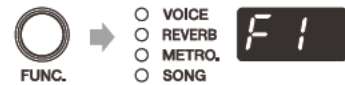

- 2 Appuyez sur le bouton +/YES ou -/NO pour sélectionner la rubrique désirée.**



- 3 Maintenez le bouton FUNC. enfoncé pendant une seconde pour commuter sur l'affichage de configuration de paramètre.**

Le paramètre actuel pour la rubrique sélectionnée apparaît en clignotant sur l'affichage.



- 4 Appuyez sur le bouton +/YES ou -/NO pour choisir le paramètre.**

Remarque

Vous pouvez rappeler le paramètre par réglage implicite en appuyant sur les boutons +/YES et -/NO simultanément.



- 5 Appuyez sur le bouton FUNC. pour retourner à l'affichage de sélection de rubrique.**



- 6 Appuyez à nouveau sur le bouton FUNC. pour quitter le mode de Function Setup.**

Détails relatifs à chaque rubrique de Function Setup

■ Brillance



Vous pouvez ajuster la brillance du timbre de la sonorité, d'une sonorité chaude à une sonorité claire.

Plage de paramétrage	-2 (chaude)	L'instrument produit une sonorité douce et chaude.
	-1 (douce/normale)	Le paramétrage situé entre les sonorités douce et normale.
	0 (normale)	L'instrument produit une sonorité standard.
	1 (normale/claire)	Le paramétrage situé entre les sonorités normale et claire.
	2 (claire)	L'instrument produit une sonorité claire.
Paramétrage de réglage implicite		0 (normale)

Remarque

Ce paramétrage ne revient pas sur son paramétrage par réglage implicite lorsque vous arrêtez l'instrument.

■ Sensibilité au toucher



Vous pouvez sélectionner la sensibilité au toucher du clavier. Sélectionnez-en une pour assortir à divers styles d'interprétations et à la préférence.

Plage de paramétrage	-2 (douce)	L'instrument produit un volume maximum avec une frappe légère de touche.
	-1 (douce/moyenne)	Le paramétrage situé entre les sonorités douce et moyenne.
	0 (moyenne)	L'instrument répond à une frappe de touche relativement standard.
	1 (moyenne/dure)	Le paramétrage situé entre les frappes de touche moyenne et dure.
	2 (dure)	L'instrument exige une frappe de touche relativement dure afin de produire le volume maximum.
	Off (désactivé) (FIXED)	L'instrument produit toutes les notes au même volume indépendamment de la force de frappe de touche.
Paramétrage de réglage implicite		0 (moyenne)

Remarque

- Vous pouvez régler la vitesse sur « F2.2 Vitesse FIXED » lorsque Off (désactivé) (FIXED) est sélectionné.
- Ce paramétrage ne revient pas sur son paramétrage par réglage implicite lorsque vous arrêtez l'instrument.

■ Vitesse FIXED



Vous pouvez changer la vitesse lorsque vous sélectionnez Off (désactivé) (FIXED) pour le paramétrage de sensibilité au toucher.

Plage de paramétrage	1 à 127
Paramétrage de réglage implicite	64

Remarque

- Cette rubrique n'apparaît pas quand un paramètre autre que Off (désactivé) (FIXED) est sélectionné dans « F2.1. Sensibilité au toucher ».
- Ce paramétrage ne revient pas sur son paramétrage par réglage implicite lorsque vous arrêtez l'instrument.

■ Transposition de clavier



Vous pouvez transposer la hauteur du son pendant que vous jouez du clavier. La transposition peut être réglée par incréments de demi-ton. Par exemple, si vous réglez le taux de transposition sur 5, la frappe de la touche C3 produit la hauteur de son F-3.

Plage de paramétrage	-12 à 12
Paramétrage de réglage implicite	0

■ Accord de clavier



Vous pouvez accorder avec précision la hauteur du son du clavier par incréments de 0,2 Hz. Ceci est utile lorsque vous jouez le piano avec d'autres instruments.

Plage de paramétrage	414,8 à 466,8 (Hz)
Paramétrage de réglage implicite	440,0 (Hz)

Remarque

- La valeur apparaît en tant qu'un nombre à deux chiffres et une décimale (par exemple « 40,2 » pour 440,2 Hz).
- Ce paramétrage ne revient pas sur son paramétrage par réglage implicite lorsque vous arrêtez l'instrument.

Détails relatifs à chaque rubrique de Function Setup

■ Gamme

F4.1

Certains genres de musique se composent basés sur des gammes autres que le tempérament égal, qui est la gamme d'accord de piano commune. Vous pouvez apprécier diverses gammes avec ce paramétrage.

Plage de paramétrage	1 (tempérament égal)	Une octave est divisée en douze intervalles égaux. Actuellement la gamme d'accord de piano la plus populaire.
	2 (tempérament pur majeur)	Basé sur des notes naturelles, trois accords majeurs utilisant ces gammes produisent une belle et pure sonorité.
	3 (tempérament pur mineur)	
	4 (tempérament pythagoricienne)	Cette gamme, conçue par Pythagore, un philosophe Grec, est basée sur l'intervalle d'une 5ème parfaite. La 3ème produit des ondulations, mais les 4èmes et 5èmes sont belles et appropriées à certaines mesures d'attaque.
	5 (tempérament mésotonique)	Cette gamme est une amélioration de Pythagore parce qu'on a éliminé l'ondulation de la 3ème. La gamme est devenue populaire pendant le XVIème siècle jusqu'à tardivement au XVIIIème siècle.
	6 (tempérament Werckmeister)	Ces gammes combinent le tempérament de sonorité moyenne et le tempérament de Pythagore de différentes manières. Avec ces gammes, la modulation change l'impression et la sensation des morceaux. Elles étaient souvent employées à l'époque de Bach et de Beethoven. Elles sont aujourd'hui souvent employées pour reproduire la musique de cette époque sur les clavecins.
	7 (tempérament Kirnberger)	
Paramétrage de réglage implicite		1 (tempérament égal)

Remarque

Ce paramétrage ne revient pas sur son paramétrage par réglage implicite lorsque vous arrêtez l'instrument.

■ Note de base

F4.2

Vous devez spécifier la racine lorsque vous choisissez une gamme autre que le tempérament égal dans le paramétrage de gamme.

Plage de paramétrage	C, C#, D, E ♭, E, F, F#, G, A ♭, A, B ♭, B
Paramétrage de réglage implicite	C

Remarque

- Cette rubrique n'apparaît pas quand 1 (tempérament égal) est sélectionné dans « F4.1 Gamme ».
- La barre supérieure indique le dièse et la barre inférieure indique le bémol.

- Ce paramétrage ne revient pas sur son paramétrage par réglage implicite lorsque vous arrêtez l'instrument.

■ Volume de métronome

F5

Vous pouvez régler le volume du métronome.

Plage de paramétrage	1 à 20
Paramétrage de réglage implicite	15

■ Une seule répétition

F6.1

Vous pouvez jouer le morceau actuellement choisi à plusieurs reprises.

Plage de paramétrage	On (activé), Off (désactivé)
Paramétrage de réglage implicite	Off (désactivé)

Remarque

Ce paramétrage est désactivé pendant la lecture en mode aléatoire ou en mode tout reproduire.

Détails relatifs à chaque rubrique de Function Setup

■ Équilibre de morceau

F6.2

Vous pouvez régler l'équilibre de volume entre l'exécution du clavier et la lecture du morceau (MIDI et audio). Augmentez la valeur pour réduire le volume de l'exécution au clavier. Réduisez la valeur pour réduire le volume de l'exécution au clavier.

Plage de paramétrage	-64 à 64
Paramétrage de réglage implicite	0

Remarque

- L'équilibre du volume original est réglé pour quelques morceaux PianoSoft. Pendant la reproduction de tels morceaux, la priorité est accordée à leur équilibre de volume original.
- La sonorité du piano des morceaux PianoSoft (y compris les morceaux de démonstration et les morceaux pré-réglés sur l'instrument) est identifiée au moment de jouer sur le clavier. Par conséquent, l'accroissement de cette valeur a pour effet de réduire le volume de la sonorité du piano.
- Ce paramétrage ne revient pas sur son paramétrage par réglage implicite lorsque vous arrêtez l'instrument.

■ Transposition de morceau

F6.3

Vous pouvez transposer la hauteur du son de lecture du morceau (MIDI et audio) ou du son appliqué par l'intermédiaire de la prise AUX IN. La transposition peut être réglée par incréments de demi-ton. Par exemple, si vous réglez le taux de transposition sur 5, la frappe de la touche C3 produit la hauteur de son F3.

Plage de paramétrage	-12 à 12
Paramétrage de réglage implicite	0

■ Accord audio

F6.4

Vous pouvez accorder la hauteur du son avec précision de la lecture de morceau audio ou du son appliqué par l'intermédiaire de la prise AUX IN par incréments de 1 cent.

Plage de paramétrage	-50 à 50 (cent)
Paramétrage de réglage implicite	0 (cent)

Remarque

100 cents est égal à 1 demi-ton.

■ Profondeur de Damper Resonance

F7.1

Vous pouvez régler la profondeur de l'effet de Damper Resonance qui est appliqué quand vous enfoncez la pédale forte. Ce paramétrage est efficace pour la voix Piano.

Plage de paramétrage	0 à 10
Paramétrage de réglage implicite	5

Remarque

Ce paramétrage ne revient pas sur son paramétrage par réglage implicite lorsque vous arrêtez l'instrument.

■ Profondeur de String Resonance

F7.2

Vous pouvez régler la profondeur de l'effet de String Resonance. Ce paramétrage est efficace pour la voix Piano.

Plage de paramétrage	0 à 10
Paramétrage de réglage implicite	5

Remarque

Ce paramétrage ne revient pas sur son paramétrage par réglage implicite lorsque vous arrêtez l'instrument.

String Resonance

Quand le marteau d'un piano acoustique frappe la corde, d'autres accords sont produits, ce qui a pour effet de créer une sonorité expressive. L'effet qui reproduit cette résonance s'appelle « effet de String Resonance ». Cet effet reproduit une résonance normale sur les cordes des touches qui sont déjà maintenues enfoncées quand vous jouez sur le clavier.

Détails relatifs à chaque rubrique de Function Setup

■ Profondeur de Sustain Sample

F7.3

Vous pouvez régler la profondeur de l'effet de Sustain Sample qui est appliqué quand vous enfoncez la pédale forte. Ce paramétrage est efficace pour la voix Piano.

Plage de paramétrage	0 à 10
Paramétrage de réglage implicite	5

Remarque

Ce paramétrage ne revient pas sur son paramétrage par réglage implicite lorsque vous arrêtez l'instrument.

Sustain Sample

L'échantillon d'un changement unique de la sonorité de la résonance sur les cordes et la table d'harmonie d'un piano acoustique quand vous pressez la pédale forte.

■ Volume de Key-off Sample

F7.4

Vous pouvez régler le volume de Key-off Sample. Ce paramétrage est efficace pour la voix Piano.

Plage de paramétrage	0 à 10
Paramétrage de réglage implicite	5

Remarque

Ce paramétrage ne revient pas sur son paramétrage par réglage implicite lorsque vous arrêtez l'instrument.

Key-off Sample

L'échantillon des sonorités subtiles qui sont produites lorsque vous retirez votre doigt du clavier.

■ Canal de transmission MIDI

F8.1

Vous pouvez assigner le canal sur lequel l'instrument transmet les données MIDI d'exécution de clavier.

Plage de paramétrage	1 à 16	Lequel l'instrument transmet les données MIDI d'exécution de clavier au canal assigné.
	Off (désactivé)	L'instrument ne transmet pas les données MIDI.
Paramétrage de réglage implicite	1	

Remarque

- Quand vous employez les doubles voix, les premières données de voix sont transmises sur le canal spécifié. Les données de deuxième voix sont transmises sur le canal suivant au canal spécifié.
- Ce paramétrage ne revient pas sur son paramétrage par réglage implicite lorsque vous arrêtez l'instrument.

■ Canal de lecture de piano

F8.2

Vous pouvez assigner le canal souhaité qui est reproduit comme une partie de piano quand l'instrument reçoit les données MIDI.

Plage de paramétrage	Off (désactivé)	L'instrument reproduit les données MIDI à partir du périphérique externe MIDI en tant que partie de morceau.
	1	L'instrument reproduit le 1er canal des données MIDI à partir du périphérique externe MIDI en tant que partie de piano.
	1-2	L'instrument reproduit les 1er et 2ème canaux des données MIDI à partir du périphérique externe MIDI en tant que parties de piano.
Paramétrage de réglage implicite	Off (désactivé)	

Remarque

Ce paramétrage ne revient pas sur son paramétrage par réglage implicite lorsque vous arrêtez l'instrument.

Détails relatifs à chaque rubrique de Function Setup

■ **Contrôle local**

F8.3

Vous pouvez choisir si le clavier reproduisant des données est transmis au générateur interne de sonorité de l'instrument.

Plage de paramétrage	On (activé)	Le clavier reproduisant des données est transmis au générateur interne de sonorité. La note que vous avez jouée sur le clavier est reproduite avec le générateur interne de sonorité de l'instrument.
	Off (désactivé)	Le clavier reproduisant des données n'est pas transmis au générateur interne de sonorité. La note que vous avez jouée sur le clavier est reproduite sur le périphérique MIDI externe.
Paramétrage de réglage implicite		On (activé)

■ **Changement de programme**

F8.4

Vous pouvez choisir si l'instrument transmet ou reçoit des numéros de changement de programme.

Plage de paramétrage	On (activé)	L'instrument transmet ou reçoit des numéros de changement de programme.
	Off (désactivé)	L'instrument ne transmet pas ni ne reçoit des numéros de changement de programme.
Paramétrage de réglage implicite		On (activé)

Remarque

- Pour obtenir de plus amples détails sur des numéros de changement de programme, reportez-vous à « MIDI Data Format » à la page D7.
- Ce paramétrage ne revient pas sur son paramétrage par réglage implicite lorsque vous arrêtez l'instrument.

■ **Changement de contrôle**

F8.5

Vous pouvez choisir si l'instrument transmet ou reçoit des messages de changement de programme.

Plage de paramétrage	On (activé)	L'instrument transmet ou reçoit des messages de changement de programme.
	Off (désactivé)	L'instrument ne transmet pas ni ne reçoit des messages de changement de programme.
Paramétrage de réglage implicite		On (activé)

Remarque

- Pour obtenir de plus amples détails sur les messages de contrôle, reportez-vous à « MIDI Data Format » à la page D7.
- Ce paramétrage ne revient pas sur son paramétrage par réglage implicite lorsque vous arrêtez l'instrument.

■ **Coupure automatique d'alimentation**

F9

Vous pouvez couper automatiquement l'alimentation avec la fonction de coupure automatique d'alimentation si vous n'utilisez pas l'instrument pendant 30 minutes. Vous pouvez activer ou désactiver la fonction de coupure automatique d'alimentation.

Plage de paramétrage	On (activé)	La fonction de coupure automatique d'alimentation est activée. L'alimentation de l'instrument est automatiquement coupée si vous ne l'utilisez pas pendant 30 minutes.
	Off (désactivé)	La fonction de coupure automatique d'alimentation est désactivée. Utilisez le bouton POWER  pour couper l'alimentation.
Paramétrage de réglage implicite		On (activé)

Remarque

- Ce paramétrage ne revient pas sur son paramétrage par réglage implicite lorsque vous arrêtez l'instrument.

Restauration des paramètres de réglage implicite

Vous pouvez effacer la copie de secours de tous les paramètres réalisés et rétablir les paramètres par réglage implicite.

- Tout en maintenant enfoncé le bouton STOP, appuyez sur le bouton POWER pour allumer l'instrument.**

« CLR » apparaît sur l'affichage et tous les paramètres sont remis à l'état initial de réglage implicite d'usine.

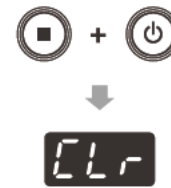

⚠ Attention

N'ARRÊTEZ pas l'instrument alors que « CLR » apparaît sur l'affichage étant donné que ceci peut corrompre les données voire endommager la mémoire interne.

Remarque

Les morceaux d'utilisateur dans la mémoire interne sont conservés.

Changement de la prise en charge de langue du nom de fichier de morceau

Selon ce paramétrage, les dossiers ou les fichiers que l'unité peut reconnaître varient.

Paramétrage	Explication	
	International	Les dossiers ou les fichiers nommés dans l'alphabet et le tréma peuvent être identifiés.
	Japonais	Les dossiers ou les fichiers nommés dans l'alphabet et le japonais peuvent être identifiés.

- Pour changer ce paramétrage sur International, tout en immobilisant les boutons FUNC. et -/NO simultanément, appuyez sur le bouton POWER pour allumer l'instrument.**

« Int » apparaît sur l'affichage et le paramétrage est changé en International.

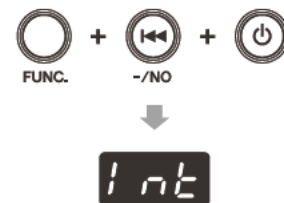

- Pour changer ce paramétrage sur Japonais, tout en immobilisant les boutons FUNC. et +/YES simultanément, appuyez sur le bouton POWER pour allumer l'instrument.**

« JA » apparaît sur l'affichage et le paramétrage est changé en japonais.



Remarque

Ce paramétrage ne revient pas sur son paramétrage par réglage implicite lorsque vous arrêtez l'instrument.

Désactivation de la fonction de coupure automatique d'alimentation

- 1** Tout en maintenant enfoncé le bouton **FUNC.**, appuyez sur le bouton **POWER**  pour allumer l'instrument.

« PoF » apparaît sur l'affichage et la fonction de coupure automatique d'alimentation est désactivée.



Remarque

Si vous désactivez la fonction de coupure automatique d'alimentation avec cette étape, « F9 Coupure automatique d'alimentation » dans le Function Setup (page 44) est automatiquement réglée sur arrêt.

Messages

Message	Situation	Remède
CLr	L'instrument est réinitialisé sur les paramètres par réglage implicite d'usine.	N'ARRÊTEZ pas l'instrument quand « CLr » apparaît dans l'affichage.
EO1	Le fichier de morceau n'est pas compatible avec l'instrument ou le fichier de morceau est peut être endommagé.	Vous ne pouvez pas choisir ce fichier de morceau.
EO2	Le périphérique de stockage USB est protégé.	Libérez la protection du périphérique de stockage USB.
EO3	La capacité du périphérique de stockage USB a atteint sa capacité maximum.	Supprimez les fichiers inutiles sur le périphérique de stockage USB (page 31), ou bien utilisez un autre périphérique de stockage USB dont la capacité d'accueil est suffisante.
	Le nombre de fichiers et de dossiers dépasse la limite de système.	Supprimez les fichiers inutiles sur le périphérique de stockage USB (page 31).
EO4	La lecture ou l'enregistrement audio de morceau a échoué.	Si vous utilisez un périphérique de stockage USB sur lequel des données ont déjà été stockées ou ont été supprimées un certain nombre de fois, assurez-vous que le périphérique ne contient pas de données importantes, puis formatez-le et connectez-le à nouveau à l'instrument.
EEE	Un défaut de fonctionnement s'est produit dans l'instrument.	Prenez contact avec le revendeur Yamaha ou le distributeur autorisé le plus proche.
EnP	La capacité de la mémoire interne dans l'instrument ou le périphérique de stockage USB est parvenue à sa limite.	Supprimez les fichiers inutiles pour assurer une capacité suffisante avant de procéder à l'enregistrement (page 31).
FCL	La mémoire interne est nettoyée. Tous les paramètres réalisés et les fichiers de morceau d'utilisateur de la mémoire interne sont effacés parce que l'alimentation a été coupée avant que les opérations aient été accomplies.	N'ARRÊTEZ pas l'instrument quand « FCL » apparaît dans l'affichage.
FUL	La capacité de la mémoire interne dans l'instrument ou du périphérique de stockage USB est parvenue à sa limite et l'opération ne peut pas être accomplie.	Supprimez les fichiers inutiles pour assurer une capacité suffisante avant de procéder à l'enregistrement (page 31).
Pro	Vous avez essayé de faire une réécriture ou de supprimer un morceau protégé.	Vous ne pouvez pas faire une réécriture ou supprimer un morceau protégé.
	Vous avez essayé de faire une réécriture d'un fichier en lecture seule.	Annulez le paramétrage en lecture seule pour le fichier.
UnF	Le périphérique de stockage USB connecté à l'instrument n'est pas formaté.	Formatez le périphérique de stockage USB en utilisant un ordinateur.
Uoc	Une surintensité est induite dans les périphériques de stockage USB.	Déconnectez le périphérique du port USB, puis remettez l'instrument sous tension.
UU1	L'instrument ne peut pas communiquer avec le périphérique de stockage USB connecté.	Déconnectez le périphérique de stockage USB et connectez-le à nouveau. Si le message continue à apparaître même lorsque le périphérique de stockage USB est connecté correctement, le périphérique est peut être endommagé.
UU2	Ce périphérique de stockage USB connecté à l'instrument n'est pas pris en charge par l'instrument.	Essayez avec un autre périphérique de stockage USB.
	Le nombre de périphériques de stockage USB connectés dépasse la limite du système.	Vous pouvez utiliser seulement un périphérique de stockage USB avec l'instrument.

Dépannage

Si vous avez des problèmes avec l'instrument, voici quelques conseils de dépannage. Si vous ne pouvez pas résoudre le problème facilement de vous-même, consultez votre distributeur de piano Yamaha. **N'ESSAYEZ PAS** de réparer le piano ou l'adaptateur d'alimentation secteur de vous-même.

Symptôme	Origine	Remède
L'instrument n'est pas mis sous tension.	L'adaptateur d'alimentation secteur n'est peut être pas branché correctement.	Introduisez fermement l'adaptateur d'alimentation secteur dans la prise DC12V ou DC IN 12V et la prise de sortie secteur (page 9).
L'instrument s'allume mais aucun son n'est entendu.	La molette de réglage VOLUME peut être tournée jusqu'à la position maximum vers la gauche.	Régler le paramétrage sur un niveau optimal (page 11).
	La voix est réglée en Off (désactivé).	Sélectionnez la voix (page 12).
La pédale n'a aucun effet.	Le capteur de pédale n'est peut être pas connecté correctement.	Raccordez le câble fermement aux prises SENSOR implantée à l'arrière du boîtier de commande.
Le piano acoustique émet un son quand j'utilise la fonction Silent Piano™ pour jouer.	Le fait de jouer avec une force extrême peut se résulter par l'apparition d'un son émis par le piano acoustique.	Modérez la force exercée pendant que vous jouez.
L'équilibre ou le volume varie en écoutant par l'intermédiaire de casques d'écoute disponibles dans le commerce.	Les propriétés du casque d'écoute différent selon leur type, de telle sorte que différents casques d'écoute peuvent avoir différentes caractéristiques d'équilibre ou de volume.	Utilisez le même type de casque d'écoute pour bénéficier d'une performance optimale.
Je peux entendre un bruit de cliquetis provenant du bloc de piano au moment de jouer avec la fonction Silent Piano™.	Ceci n'est pas une anomalie. Ceci est le son produit par la frappe de touche du piano acoustique.	
Lorsque je joue une série rapide de notes avec la fonction Silent Piano™, un son fort qui n'est pas une partie de l'exécution est entendu.	Ceci n'est pas une anomalie. La structure du Silent Piano™ produit ce son dans certains cas.	
Aucun effet de réverbération n'est appliqué au son.	La profondeur de réverbération est peut être réglée sur 0.	Augmentez la profondeur de réverbération pour appliquer un taux approprié de réverbération (page 14).
Le son s'attarde excessivement.	La profondeur de réverbération ou la profondeur d'effet de Damper Resonance peut être réglée sur un niveau excessif.	Réglez ces paramètres sur un niveau approprié (pages 14 et 42).
Un bruit est entendu dans le casque d'écoute ou par les haut-parleurs.	Le bruit est peut être dû à une interférence causée en employant un téléphone mobile placé à proximité de l'instrument.	Éteignez le téléphone mobile ou bien utilisez-le suffisamment éloigné de l'instrument.
	Le casque d'écoute ou les haut-parleurs ne sont peut être pas connectés correctement.	Raccordez fermement le casque d'écoute ou les haut-parleurs aux prises correspondantes (page 11 ou 37).
La hauteur du son de l'instrument est différente de celle d'autres instruments.	La hauteur du son est différente selon l'instrument utilisé.	Vous pouvez régler la hauteur du son de cet instrument pour qu'elle corresponde à celle d'autres instruments (page 38).

Liste des voix préréglées

No.	Voix	Explication
1	Piano	Cette sonorité est échantillonnée à partir du piano à queue Yamaha CFX. Elle emploie différents échantillons selon la force de votre jeu du piano et produit des changements de sonorités plus doux. Même les changements de sonorité produits par la pédale forte et des sons subtils quand une touche est relâchée sont reproduits. La vibration sympathique (String Resonance) qui se produit parmi les accords d'un piano acoustique a été également simulée. Approprié non seulement aux compositions classiques mais également aux morceaux de piano de tout style.
2	Electric Piano 1	Une sonorité de piano électronique est produite par un synthétiseur FM. La sonorité changera au fur et à mesure que vous variez votre contact de touche en jouant. Idéal pour la musique populaire. Le fait d'appuyer sur la pédale douce/de décalage commute en activation ou désactivation l'effet de chœur.
3	Electric Piano 2	Une sonorité d'un piano électrique en utilisant les « dents » métalliques de marteau frappées. Sonorité douce une fois que le piano est joué légèrement, et une sonorité agressive une fois que le piano est joué de façon dure. Le fait d'appuyer sur la pédale douce/de décalage commute en activation ou désactivation l'effet de chœur.
4	Electric Piano 3	Un type différent de sonorité de piano électrique. Couramment employé pour la musique rock et la musique populaire. Le fait d'appuyer sur la pédale douce/de décalage commute en activation ou désactivation l'effet de chœur.
5	Harpichord 1	La sonorité de l'instrument fréquemment utilisé dans la musique baroque. Les variations pendant le contact de l'exécution n'affecteront pas le volume et une sonorité caractéristique sera entendue lorsque vous relâchez la touche.
6	Harpichord 2	Un clavecin avec une octave supérieure supplémentaire. Produit une sonorité plus brillante.
7	Vibraphone	Vibraphone joué avec des maillets relativement souples Plus l'exécution est faite avec force et plus la sonorité devient métallique. Le fait d'appuyer sur la pédale douce/de décalage commute en activation ou désactivation du vibrato.
8	Celesta	La sonorité d'un célesta (un instrument à percussion dans lequel les marteaux frappent les barres métalliques pour produire le son). Cet instrument est bien connu pour son apparition dans la « Danse de la fée dragée » de la « Casse-noisette » de Tchaïkovsky.
9	Pipe Organ 1	Voix se caractérisant par la combinaison des tubes (8'+4'+2') d'orgues principales (instrument en cuivre). Elle convient tout à fait à la musique d'église baroque.
10	Pipe Organ 2	Cette voix se caractérise par un coupleur plein des orgues à tube, célèbre pour la sonorité employée dans Toccata et fugue par Bach.
11	Pipe Organ 3	Une sonorité d'orgues à tuyaux qui combine des arrêts de type à flûte (type en bois à vent) à différentes hauteurs de son (8'+4'). C'est une sonorité douce qui est idéale pour accompagner des hymnes.
12	Pipe Organ 4	Une sonorité d'orgues à tuyaux qui combine des arrêts de type à flûte (type en bois à vent) à différentes hauteurs de son (8'+4'+1-1/3'). Cette sonorité est plus lumineuse que celle de Pipe Organ 3 et convient tout à fait aux solos.
13	Jazz Organ	La sonorité d'un type d'orgue électrique à « roulette de mise au diapason ». Souvent entendue dans des idiomes de jazz et de rock. Le fait d'appuyer sur la pédale douce/de décalage commute la vitesse rotatoire de haut-parleur (rapide et lente).
14	Strings	Ensemble à cordes stéréo échantillonné et vaste gamme avec une réverbération réaliste.
15	Choir	Une grande et vaste voix de chœur. Convient à la perfection pour créer des harmonies riches dans les morceaux lents.
16	Synth Pad	Une sonorité chaude, mûre et vaste en synthé. Idéale pour les parties soutenues en fond d'un ensemble.
17	Piano + Strings	Combinaison des voix Piano et Strings (avec une attaque plus lente) (double voix).
18	Piano + Synth Pad	Combinaison des voix Piano et Synth Pad (double voix).
19	Piano + Electric Piano 1	Combinaison des voix Piano et Electric Piano 1 (double voix).

Liste de morceaux

■ Morceaux de démonstration

No.	Titre <Compositeur>
d.01	Polonaise op.53 "Héroïque" <F. F. Chopin>
d.02	Piano Sonate No.18 K.576 1st mov. <W. A. Mozart>
d.03	"Little Overture" from The Nutcracker op.71a <P. I. Tchaikovsky>

■ Morceaux préréglés

No.	Titre <Compositeur>	No.	Titre <Compositeur>
P.01	Invention No.1 <J. S. Bach>	P.26	Etude op.10-12 "Revolutionary" <F. F. Chopin>
P.02	Invention No.8 <J. S. Bach>	P.27	Valse op.64-1 "Petit chien" <F. F. Chopin>
P.03	Gavotte <J. S. Bach>	P.28	Valse op.64-2 <F. F. Chopin>
P.04	Prelude (Wohltemperierte Klavier I No.1) <J. S. Bach>	P.29	Valse op.69-1 "L'adieu" <F. F. Chopin>
P.05	Menuett G dur BWV. Anh.114 <J. S. Bach>	P.30	Nocturne op.9-2 <F. F. Chopin>
P.06	Le Coucou <L.-C. Daquin>	P.31	Träumerei <R. Schumann>
P.07	Piano Sonate No.15 K.545 1st mov. <W. A. Mozart>	P.32	Fröhlicher Landmann <R. Schumann>
P.08	Turkish March <W. A. Mozart>	P.33	La Prière d'une Vierge <T. Badarzewska>
P.09	Menuett G dur <W. A. Mozart>	P.34	Dolly's Dreaming and Awakening <T. Oesten>
P.10	Little Serenade <J. Haydn>	P.35	Arabesque <J. F. Burgmuller>
P.11	Perpetuum mobile <C. M. v. Weber>	P.36	Pastorale <J. F. Burgmuller>
P.12	Ecosseise <L. v. Beethoven>	P.37	La chevaleresque <J. F. Burgmuller>
P.13	Für Elise <L. v. Beethoven>	P.38	Liebesträume Nr.3 <F. Liszt>
P.14	Marcia alla Turca <L. v. Beethoven>	P.39	Blumenlied <G. Lange>
P.15	Piano Sonate op.13 "Pathétique" 2nd mov. <L. v. Beethoven>	P.40	Barcarolle <P. I. Tchaikovsky>
P.16	Piano Sonate op.27-2 "Mondschein" 1st mov. <L. v. Beethoven>	P.41	Melody in F <A. Rubinstein>
P.17	Piano Sonate op.49-2 1st mov. <L. v. Beethoven>	P.42	Humoresque <A. Dvorak>
P.18	Impromptu op.90-2 <F. P. Schubert>	P.43	Tango (España) <I. Albeniz>
P.19	Moments Musicaux op.94-3 <F. P. Schubert>	P.44	The Entertainer <S. Joplin>
P.20	Frühlingslied op.62-2 <J. L. F. Mendelssohn>	P.45	Maple Leaf Rag <S. Joplin>
P.21	Jägerlied op.19b-3 <J. L. F. Mendelssohn>	P.46	La Fille aux Cheveux de Lin <C. A. Debussy>
P.22	Fantaisie-Impromptu <F. F. Chopin>	P.47	Arabesque 1 <C. A. Debussy>
P.23	Prelude op.28-15 "Raindrop" <F. F. Chopin>	P.48	Clair de lune <C. A. Debussy>
P.24	Etude op.10-5 "Black keys" <F. F. Chopin>	P.49	Rêverie <C. A. Debussy>
P.25	Etude op.10-3 "Chanson de l'adieu" <F. F. Chopin>	P.50	Cakewalk <C. A. Debussy>

Séquence de lecture des fichiers de morceau se trouvant sur le périphérique de stockage USB

L'illustration ci-dessous montre l'ordre de lecture des fichiers de morceau stockés sur le périphérique de stockage USB.

Périphérique de stockage USB

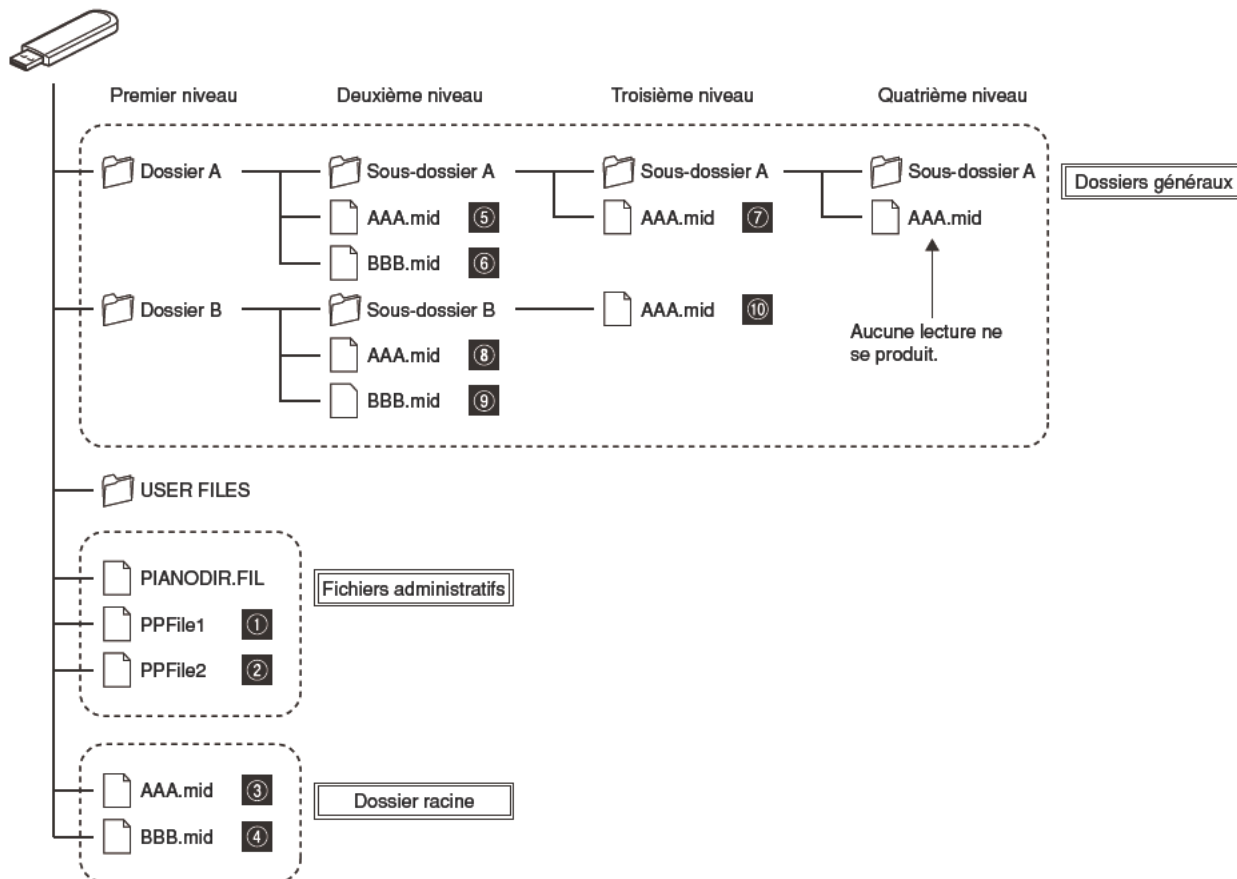

■ Ordre de lecture des morceaux d'utilisateur

Des morceaux d'utilisateur sont nommés comme suit, puis archivés dans le dossier USER FILES.

La section « ** » indique le numéro de morceau. La lecture se déroule dans l'ordre de numéro dans la section « ** ».

- USERSONG**.MID (morceau MIDI)
- USERAUDIO**.WAV (morceau audio)

■ Ordre de lecture des morceaux externes

Priorité	Dossier/Fichier	
1	Fichiers administratifs	La lecture se déroule dans l'ordre spécifié dans le fichier administratif.
2	Dossier racine	La lecture se déroule dans un ordre alphabétique.
3	Dossiers généraux	La lecture se déroule dans un ordre alphabétique.

Remarque

L'instrument ne peut pas identifier des fichiers de morceaux sauvegardés dans un dossier inférieur au troisième niveau. Si vous gérez des fichiers de morceau sur le périphérique de stockage USB avec l'ordinateur, veuillez à sauvegarder le dossier de premier, second ou troisième niveau.

Caractéristiques techniques

		Piano droit	Piano à queue	
Pédales		Pédale forte, pédale d'amortissement/ pédale de Sostenuto* ¹ , Pédale douce	Pédale forte, pédale de Sostenuto, Pédale de décalage	
Système de capteur	Capteur de touche	Capteur optique de détection continue sans contact		
	Capteur de marteau	—	Capteur à fibre optique 2 points sans contact	
	Capteurs de pédale	Pédale forte	Capteur de détection continue	
		Pédale de Sostenuto	Capteur de détection marche-arrêt* ¹	Capteur de détection marche-arrêt
Pédale douce / pédale de décalage		Capteur de détection marche-arrêt		
Système d'amortissement	Mécanisme	Butée de manche de marteau actionnée par la pédale d'amortissement/le levier d'amortissement* ¹	Butée de manche de marteau actionnée par l'entraînement motorisé	
	Action	—	Mécanisme Quick Escape	
Sonorité interne	Sonorité numérique	Type	Échantillonnage stéréo AWM	
		Moteur son (piano)	Échantillonnage binaural CFX	
		Effets de piano	Damper Resonance, String Resonance, Sustain Sample, Key-off Sample	
		Polyphonie (maxi.)	256	
	Nombre de voix	19 (16 voix + 3 doubles voix)		
	Sélection de voix	Piano, Electric Piano 1, Electric Piano 2, Electric Piano 3, Harpsichord 1, Harpsichord 2, Vibraphone, Celesta, Pipe Organ 1, Pipe Organ 2, Pipe Organ 3, Pipe Organ 4, Jazz Organ, Strings, Choir, Synth Pad, Piano + Strings (double), Piano + Synth Pad (double), Piano + Electric Piano 1 (double)		
Sélection de voix (lecture)	480 voix XG + 12 kits de batterie/SFX			
Mémoire d'onde		256 Mo		
Fonctions		Sélecteur de type de réverbération (Room, Hall 1, Hall 2, Stage)		
		Réglage de profondeur de réverbération		
		Métronome		
		Enregistrement/Lecture MIDI		
		Enregistrement/Lecture audio (WAV)		
		Réglage de brillance (5 paliers)		
		Réglage de hauteur de son (414,8 Hz à 466,8Hz)		
		Réglage de profondeur de Damper Resonance		
		Réglage de profondeur de String Resonance		
		Réglage de profondeur de Sustain Sample		
		Réglage de volume de Key-off Sample		
		Coupure automatique d'alimentation		
Morceaux prééglés		53 (50 grands classiques pour le Piano + 3 démonstrations de piano)		
Connecteurs	Casque d'écoute	PHONES (mini-prise stéréo) : 2		
	Audio	AUX IN/AUX OUT (mini-prise stéréo)		
	Haut-parleurs	—	OUTPUT L/R (prise téléphonique TRS, impédance symétrique)	
	MIDI	MIDI IN/MIDI OUT		
	USB	USB TO DEVICE		
	Alimentation	DC12V	DC IN 12V	
Puissance consommée		11 W (DC 12V)	17W (DC 12V)	
Poids		4 kg	10 kg	
Accessoires		Adaptateur d'alimentation à courant alternatif (PA-150A, PJP-PS04 ou équivalent recommandé par Yamaha), cordon d'alimentation* ² , casque d'écoute (HPH-200P), support de casque d'écoute, vis accessoire de fixation pour support de casque d'écoute, manuel de l'utilisateur, recueil de partitions « 50 grands classiques pour le Piano »		

* 1 Pour des modèles équipés d'une pédale de sostenuto.

* 2 Fourni seulement si l'adaptateur d'alimentation secteur PJP-PS04 est fourni avec votre piano.

Index

A	
Accessoire	4
Adaptateur d'alimentation secteur	4, 9
Alimentation	10
Arrêt	22
Avance rapide	22
B	
Boîtier de commande	7, 8
Brillance	40
C	
Canal de lecture de piano	43
Canal de transmission MIDI	43
Casque d'écoute	4, 11
Catégorie de morceau	16
Changement de contrôle	44
Changement de programme	44
Contrôle local	44
Copie	29
Coupeure automatique d'alimentation	44, 46
D	
Damper Resonance	6, 42
Dossier racine	51
Dossiers généraux	51
Dossier USER FILES	51
Double voix	12, 49
E	
Échantillonnage binaural	3
Enregistrement	24
Équilibre de morceau	42
ESEQ	16
F	
Fichier administratif	51
Fonction Silent Piano™	11
Format des données MIDI	D7
Function Setup	38, 40
G	
Gamme	41
H	
Haut-parleurs alimentés	33, 37
I	
Instrument GM	8, 37
K	
Key-off Sample	43
Kit de batterie XG	D5
L	
Lecture	16
Lecture de tous les morceaux	17, 18, 19, 21
Lecture en ordre aléatoire	17, 18, 19, 21
Levier d'amortissement	6, 11
M	
Mémoire interne	16, 19, 24
Message	47
Métronome	15, 28
MIDI IMPLEMENTATION CHART	D18
Morceau	16, 50
Morceau audio	16, 51
Morceau d'utilisateur	16, 51
Morceau MIDI	16, 51
Morceau pré-réglé	16, 18, 50
Morceaux de démonstration	16, 17, 50
Morceaux externes	16, 51
N	
Note de base	41
O	
Ordre de lecture	51
P	
Paramétrage de battement (métronome)	15, 28
Paramétrage de tempo (métronome)	15, 28
Pause	22
Pédale de décalage	6
Pédale de Sostenuato	6
Pédale douce	6
Pédale forte	6
Périphérique audio	33, 34
Périphérique de stockage USB	20, 26, 29, 36, 51
Périphérique MIDI	35
Prise en charge de langue	45
Profondeur de réverbération	14
R	
Réglage de hauteur du son	40, 42
Rembobinage	22
Restauration des paramètres par réglage implicite d'usine	45
Réverbération	14
S	
Sensibilité au toucher	40
SMFO	16, 24, 26
SMF1	16
String Resonance	42
Support de casque d'écoute	4, 10
Suppression	31
Sustain Sample	43
T	
Tempo de lecture	23
Transposition	40, 42
Type de réverbération	14
U	
Une seule répétition	41
USB AUDIO	16
USB Audio Recorder	26
USB MIDI	16
V	
Vitesse FIXED	40
Voix	12, 49, D7
Voix XG	D2
Volume	11
Volume de métronome	41
W	
WAV	16, 26



SILENT *Piano*TM
SH

Data list

XG Voice List

Voice Group	Voice Name	MSB	LSB	PRG	Element	
Piano	GrandPiano	0	0	1	2*	
	GrndPianoKSP	0	1	1	1	
	MellowGrPno	0	18	1	2	
	PianoStrings	0	40	1	2	
	Dream	0	41	1	2	
	BrightPiano	0	0	2	2	
	BritePnoKSP	0	1	2	1	
	ElecGrandPno	0	0	3	2	
	ElecGrPnoKSP	0	1	3	2	
	DetunedCP80	0	32	3	2	
	LayeredCP1	0	40	3	2	
	LayeredCP2	0	41	3	2	
	Honkytonk	0	0	4	2	
	HonkytonkKSP	0	1	4	2	
	El.Piano1	0	0	5	2	
	El.Piano1KSP	0	1	5	1	
	MellowEP1	0	18	5	2	
	ChorusEP1	0	32	5	2	
	HardEl.Piano	0	40	5	2	
	VXfadeEL.P1	0	45	5	2	
	60sEl.Piano1	0	64	5	1	
	El.Piano2	0	0	6	2	
	El.Piano2KSP	0	1	6	1	
	ChorusEP2	0	32	6	2	
	DXEPHard	0	33	6	2	
	DXLegend	0	34	6	2	
	DXPhaseEP	0	40	6	2	
	DX+AnalogEP	0	41	6	2	
	DXKotoEP	0	42	6	2	
	VXfadeEL.P2	0	45	6	2	
	Harpsichord	0	0	7	1	
	Harpsi.KSP	0	1	7	1	
	Harpsichord2	0	25	7	2	
	Harpsichord3	0	35	7	2	
	Clavi.	0	0	8	1	
	Clavi.KSP	0	1	8	1	
	Clavi.Wah	0	27	8	2	
	PulseClavi.	0	64	8	1	
	PierceClavi.	0	65	8	2	
	Chromatic Percussion	Celesta	0	0	9	1
		Glockenspiel	0	0	10	1
		MusicBox	0	0	11	2
		Orgel	0	64	11	2
		Vibraphone	0	0	12	1
VibesKSP		0	1	12	1	
HardVibes		0	45	12	2	
Marimba		0	0	13	1	
MarimbaKSP		0	1	13	1	
SineMarimba		0	64	13	2	
Balimba		0	97	13	2	
LogDrums		0	98	13	2	
Xylophone		0	0	14	1	
TubularBells		0	0	15	1	
ChurchBells		0	96	15	2	
Carillon		0	97	15	2	
Dulcimer		0	0	16	1	
Dulcimer2		0	35	16	2	
Cimbalom		0	96	16	2	
Santur		0	97	16	2	
Organ	DrawbarOrgan	0	0	17	1	
	DetDrawOrgan	0	32	17	2	
	60sDrawOrg1	0	33	17	2	
	60sDrawOrg2	0	34	17	2	
	70sDrawOrg1	0	35	17	2	
	DrawbarOrg2	0	36	17	2	
	60sDrawOrg3	0	37	17	2	
	EvenBarOrg	0	38	17	2	
	16+2*2_3Org	0	40	17	2	
	OrganBass	0	64	17	1	
	70sDrawOrg2	0	65	17	2	
	CheezyOrgan	0	66	17	2	
	DrawbarOrg3	0	67	17	2	
	Perc.Organ	0	0	18	1	
	70sPercOrg1	0	24	18	2	
	DetPercOrgan	0	32	18	2	
	LightOrgan	0	33	18	2	

Voice Group	Voice Name	MSB	LSB	PRG	Element	
Organ	Perc.Organ2	0	37	18	2	
	RockOrgan	0	0	19	1	
	RotaryOrgan	0	64	19	2	
	SlowRotary	0	65	19	2	
	FastRotary	0	66	19	2	
	ChurchOrgan	0	0	20	2	
	ChurchOrgan3	0	32	20	2	
	ChurchOrgan2	0	35	20	2	
	NotreDame	0	40	20	2	
	OrganFlute	0	64	20	2	
	Trem.OrganF1	0	65	20	2	
	ReedOrgan	0	0	21	1	
	PuffOrgan	0	40	21	2	
	Accordion	0	0	22	1	
	AccordIt	0	32	22	2	
	Harmonica	0	0	23	1	
	Harmonica2	0	32	23	2	
	TangoAccord	0	0	24	1	
	TangoAccord2	0	64	24	2	
	Guitar	NylonGuitar	0	0	25	1
		NylonGuitar2	0	16	25	1
		NylonGuitar3	0	25	25	2
		VelGtrHarmo	0	43	25	1
Ukulele		0	96	25	1	
SteelGuitar		0	0	26	1	
SteelGuitar2		0	16	26	1	
12StrGuitar		0	35	26	2	
Nylon&Steel		0	40	26	2	
Steel&Body		0	41	26	2	
Mandolin		0	96	26	2	
JazzGuitar		0	0	27	1	
MellowGuitar		0	18	27	1	
JazzAmp		0	32	27	2	
CleanGuitar		0	0	28	1	
ChorusGuitar		0	32	28	2	
MutedGuitar		0	0	29	1	
FunkGuitar1		0	40	29	2	
MuteSteelGtr		0	41	29	2	
FunkGuitar2		0	43	29	1	
JazzMan		0	45	29	2	
Overdriven		0	0	30	1	
GuitarPinch		0	43	30	1	
Distortion		0	0	31	1	
FeedbackGtr		0	40	31	2	
FeedbackGtr2		0	41	31	2	
GtrHarmonics		0	0	32	1	
GtrFeedback		0	65	32	1	
GtrHarmonic2		0	66	32	1	
Bass		AcousticBass	0	0	33	1
		JazzRhythm	0	40	33	2
		VXUprghtBass	0	45	33	2
		FingerBass	0	0	34	1
	FingerDark	0	18	34	2	
	FlangeBass	0	27	34	2	
	Bass&DistEG	0	40	34	2	
	FingerSlap	0	43	34	1	
	FingerBass2	0	45	34	2	
	Mod.Bass	0	65	34	2	
	PickBass	0	0	35	1	
	MutePickBass	0	28	35	1	
	FretlessBass	0	0	36	1	
	Fretless2	0	32	36	2	
	Fretless3	0	33	36	2	
	Fretless4	0	34	36	2	
	Syn.Fretless	0	96	36	2	
	SmthFretless	0	97	36	2	
	SlapBass1	0	0	37	1	
	ResonantSlap	0	27	37	1	
	PunchThumb	0	32	37	2	
	SlapBass2	0	0	38	1	
	Velo.Sw.Slap	0	43	38	1	
	SynthBass1	0	0	39	1	
	SynBass1Dark	0	18	39	1	
	FastResoBass	0	20	39	1	
	AcidBass	0	24	39	1	
ClaviBass	0	35	39	2		

* The number of elements becomes 4 when the damper pedal is pressed.

Voice Group	Voice Name	MSB	LSB	PRG	Element
Bass	TechnoBass	0	40	39	2
	Orbiter	0	64	39	2
	SquareBass	0	65	39	1
	RubberBass	0	66	39	2
	Hammer	0	96	39	2
	SynthBass2	0	0	40	2
	MellowSyBass	0	6	40	1
	SequenceBass	0	12	40	2
	ClickSynBass	0	18	40	2
	SynBass2Dark	0	19	40	1
	SmoothSyBass	0	32	40	2
	ModulrSyBass	0	40	40	2
	DXBass	0	41	40	2
	XWireBass	0	64	40	2
Strings	Violin	0	0	41	1
	SlwAtkViolin	0	8	41	1
	Viola	0	0	42	1
	Cello	0	0	43	1
	Contrabass	0	0	44	1
	Trem.Strings	0	0	45	1
	SlwAtTremStr	0	8	45	1
	SuspenseStr	0	40	45	2
	PizzicatoStr	0	0	46	1
	Orch.Harp	0	0	47	1
	YangChin	0	40	47	2
	Timpani	0	0	48	1
	Strings1	0	0	49	1
	Ensemble	StereoStrngs	0	3	49
SlwAtkStrngs		0	8	49	1
ArcoStrings		0	24	49	2
60'sStrings		0	35	49	2
Orchestra		0	40	49	2
Orchestra2		0	41	49	2
TremOrchestra		0	42	49	2
Velo.Strings		0	45	49	2
Strings2		0	0	50	1
S.SlowStrngs		0	3	50	2
LegatoStrngs		0	8	50	2
WarmStrings		0	40	50	2
Kingdom		0	41	50	2
70'sStrings		0	64	50	1
Strings3		0	65	50	1
SynStrings1		0	0	51	2
ResoStrings		0	27	51	2
SynStrings4		0	64	51	2
SynStrings5		0	65	51	2
SynStrings2		0	0	52	2
ChoirAahs		0	0	53	1
StereoChoir		0	3	53	2
ChoirAahs2		0	16	53	2
MellowChoir		0	32	53	2
ChoirStrings		0	40	53	2
VoiceOohs		0	0	54	1
SynthVoice		0	0	55	1
SynthVoice2		0	40	55	2
Choral		0	41	55	2
AnalogVoice		0	64	55	1
OrchestraHit	0	0	56	2	
OrchestrHit2	0	35	56	2	
Impact	0	64	56	2	
Brass	Trumpet	0	0	57	1
	Trumpet2	0	16	57	1
	BriteTrumpet	0	17	57	2
	WarmTrumpet	0	32	57	2
	Trombone	0	0	58	1
	Trombone2	0	18	58	2
	Tuba	0	0	59	1
	Tuba2	0	16	59	1
	MutedTrumpet	0	0	60	1
	FrenchHorn	0	0	61	1
	Fr.HornSolo	0	6	61	1
	FrenchHorn2	0	32	61	2
	HornOrchestr	0	37	61	2
	BrassSection	0	0	62	1
	Tp&TbSection	0	35	62	2
	BrassSect2	0	40	62	2
	HighBrass	0	41	62	2
	MellowBrass	0	42	62	2
	SynthBrass1	0	0	63	2
	QuackBrass	0	12	63	2
	ResoSynBrass	0	20	63	2
	PolyBrass	0	24	63	2

Voice Group	Voice Name	MSB	LSB	PRG	Element	
Brass	SynthBrass3	0	27	63	2	
	JumpBrass	0	32	63	2	
	AnaVelBrass1	0	45	63	2	
	AnalogBrass1	0	64	63	2	
	SynthBrass2	0	0	64	1	
	SoftBrass	0	18	64	2	
	SynthBrass4	0	40	64	2	
	ChoirBrass	0	41	64	2	
	AnaVelBrass2	0	45	64	2	
	AnalogBrass2	0	64	64	2	
	Reed	SopranoSax	0	0	65	1
		AltoSax	0	0	66	1
		SaxSection	0	40	66	2
		HyperAltoSax	0	43	66	1
TenorSax		0	0	67	1	
BreathyTenor		0	40	67	2	
SoftTenorSax		0	41	67	2	
TenorSax2		0	64	67	1	
BaritoneSax		0	0	68	1	
Oboe		0	0	69	1	
EnglishHorn		0	0	70	1	
Bassoon		0	0	71	1	
Clarinet		0	0	72	1	
Pipe		Piccolo	0	0	73	1
	Flute	0	0	74	1	
	Recorder	0	0	75	1	
	PanFlute	0	0	76	1	
	BlownBottle	0	0	77	2	
	Shakuhachi	0	0	78	1	
	Whistle	0	0	79	1	
	Ocarina	0	0	80	1	
	Synth. Lead	SquareLead	0	0	81	2
		SquareLead2	0	6	81	1
		LMSquare	0	8	81	2
		Hollow	0	18	81	1
		Shroud	0	19	81	2
		Mellow	0	64	81	2
SoloSine		0	65	81	2	
SineLead		0	66	81	1	
SawtoothLead		0	0	82	2	
SawtoothLd2		0	6	82	1	
ThickSaw		0	8	82	2	
DynamicSaw		0	18	82	1	
DigitalSaw		0	19	82	2	
BigLead		0	20	82	2	
HeavySynth		0	24	82	2	
WaspySynth		0	25	82	2	
PulseSaw		0	40	82	2	
Dr.Lead		0	41	82	2	
VelocityLead		0	45	82	2	
Seq.Analog		0	96	82	2	
CalliopeLead		0	0	83	2	
PureLead		0	65	83	2	
ChiffLead		0	0	84	2	
Rubby		0	64	84	2	
CharangLead		0	0	85	2	
DistortedLd		0	64	85	2	
WireLead		0	65	85	2	
VoiceLead		0	0	86	2	
SynthAahs		0	24	86	2	
VoxLead		0	64	86	2	
FifthsLead	0	0	87	2		
BigFive	0	35	87	2		
Bass&Lead	0	0	88	2		
Big&Low	0	16	88	2		
Fat&Perky	0	64	88	2		
SoftWhirl	0	65	88	2		
Synth. Pad	NewAgePad	0	0	89	2	
	Fantasy	0	64	89	2	
	WarmPad	0	0	90	2	
	ThickPad	0	16	90	2	
	SoftPad	0	17	90	2	
	SinePad	0	18	90	2	
	HornPad	0	64	90	2	
	RotaryStrngs	0	65	90	2	
	PolySynthPad	0	0	91	2	
	PolyPad80	0	64	91	2	
	ClickPad	0	65	91	2	
	AnalogPad	0	66	91	2	
	SquarePad	0	67	91	2	
	ChoirPad	0	0	92	2	
Heaven	0	64	92	2		

Voice Group	Voice Name	MSB	LSB	PRG	Element	
Synth. Pad	Itopia	0	66	92	2	
	CCPad	0	67	92	2	
	BowedPad	0	0	93	2	
	Glacier	0	64	93	2	
	GlassPad	0	65	93	2	
	MetallicPad	0	0	94	2	
	TinePad	0	64	94	2	
	PanPad	0	65	94	2	
	HaloPad	0	0	95	2	
	SweepPad	0	0	96	2	
	Shwimmer	0	20	96	2	
	Converge	0	27	96	2	
	PolarPad	0	64	96	2	
	Celestial	0	66	96	2	
	Synth. Effects	Rain	0	0	97	2
		ClaviPad	0	45	97	2
		HarmoRain	0	64	97	2
		AfricanWind	0	65	97	2
		Carib	0	66	97	2
SoundTrack		0	0	98	2	
Prologue		0	27	98	2	
Ancestral		0	64	98	2	
Crystal		0	0	99	2	
SynthDr.Comp		0	12	99	2	
Popcorn		0	14	99	2	
TinyBells		0	18	99	2	
RoundGlocken		0	35	99	2	
GlockenChime		0	40	99	2	
ClearBells		0	41	99	2	
ChorusBells		0	42	99	2	
SynthMallet		0	64	99	1	
SoftCrystal		0	65	99	2	
LoudGlocken		0	66	99	2	
ChristmasBel		0	67	99	2	
VibeBells		0	68	99	2	
DigitalBells		0	69	99	2	
AirBells		0	70	99	2	
BellHarp		0	71	99	2	
Gamelimba		0	72	99	2	
Atmosphere		0	0	100	2	
WarmAtmos.		0	18	100	2	
HollowRelease		0	19	100	2	
NylonElPiano		0	40	100	2	
NylonHarp		0	64	100	2	
HarpVox		0	65	100	2	
Atmos.Pad		0	66	100	2	
Planet		0	67	100	2	
Brightness		0	0	101	2	
FantasyBells		0	64	101	2	
Smokey		0	96	101	2	
Goblins		0	0	102	2	
GoblinsSynth		0	64	102	2	
Creeper		0	65	102	2	
RingPad		0	66	102	2	
Ritual		0	67	102	2	
ToHeaven		0	68	102	2	
Night		0	70	102	2	
Glisten		0	71	102	2	
BellChoir		0	96	102	2	
Echoes		0	0	103	2	
Echoes2		0	8	103	2	
EchoPan		0	14	103	2	
EchoBells		0	64	103	2	
BigPan		0	65	103	2	
SynthPiano		0	66	103	2	
Creation		0	67	103	2	
StarDust		0	68	103	2	
Reso&Panning		0	69	103	2	
Sci-Fi		0	0	104	2	
Starz		0	64	104	2	
Ethnic		Sitar	0	0	105	1
	DetunedSitar	0	32	105	2	
	Sitar2	0	35	105	2	
	Tambra	0	96	105	2	
	Tamboura	0	97	105	2	
	Banjo	0	0	106	1	
	MutedBanjo	0	28	106	1	
	Rabab	0	96	106	2	
	Gopichant	0	97	106	2	
	Oud	0	98	106	2	
	Shamisen	0	0	107	1	
	Koto	0	0	108	1	

Voice Group	Voice Name	MSB	LSB	PRG	Element	
Ethnic	Taisho-kin	0	96	108	2	
	Kanoon	0	97	108	2	
	Kalimba	0	0	109	1	
	Bagpipe	0	0	110	2	
	Fiddle	0	0	111	1	
	Shanai	0	0	112	1	
	Shanai2	0	64	112	1	
	Pungi	0	96	112	1	
	Hichiriki	0	97	112	2	
	Percussive	TinkleBell	0	0	113	2
		Bonang	0	96	113	2
		Altair	0	97	113	2
		GamelanGongs	0	98	113	2
		StereoGamlan	0	99	113	2
		RamaCymbal	0	100	113	2
		AsianBells	0	101	113	2
		Agogo	0	0	114	2
SteelDrums		0	0	115	1	
GlassPerc.		0	97	115	2	
ThaiBells		0	98	115	2	
Woodblock		0	0	116	1	
Castanets		0	96	116	1	
TaikoDrum		0	0	117	1	
GranCassa		0	96	117	1	
MelodicTom		0	0	118	2	
MelodicTom2		0	64	118	1	
RealTom		0	65	118	2	
RockTom		0	66	118	2	
SynthDrum		0	0	119	1	
AnalogTom	0	64	119	1		
ElectroPerc.	0	65	119	2		
Rev.Cymbal	0	0	120	1		
Sound Effects	GtrFretNoise	0	0	121	1	
	BreathNoise	0	0	122	1	
	Seashore	0	0	123	2	
	BirdTweet	0	0	124	2	
	TelephonRing	0	0	125	1	
	Helicopter	0	0	126	1	
	Applause	0	0	127	1	
	Gunshot	0	0	128	1	
	SFX	CuttingNoise	64	0	1	1
		CuttingNoiz2	64	0	2	2
StringSlap		64	0	4	1	
Fl.KeyClick		64	0	17	1	
Shower		64	0	33	1	
Thunder		64	0	34	1	
Wind		64	0	35	1	
Stream		64	0	36	2	
Bubble		64	0	37	2	
Feed		64	0	38	2	
Dog		64	0	49	1	
Horse		64	0	50	1	
BirdTweet2		64	0	51	1	
Ghost		64	0	55	2	
Maou		64	0	56	2	
PhoneCall		64	0	65	1	
DoorSqueak		64	0	66	1	
DoorSlam		64	0	67	1	
ScratchCut		64	0	68	1	
ScratchSplit		64	0	69	2	
WindChime		64	0	70	1	
TelphonRing2		64	0	71	1	
CarEngineIgn		64	0	81	1	
CarTiresSql		64	0	82	1	
CarPassing		64	0	83	1	
CarCrash		64	0	84	1	
Siren		64	0	85	2	
Train		64	0	86	1	
JetPlane		64	0	87	2	
Starship		64	0	88	2	
Burst		64	0	89	2	
RollrCoaster		64	0	90	2	
Submarine	64	0	91	1		
Laugh	64	0	97	1		
Scream	64	0	98	1		
Punch	64	0	99	1		
Heartbeat	64	0	100	1		
FootSteps	64	0	101	1		
MachineGun	64	0	113	1		
LaserGun	64	0	114	2		
Explosion	64	0	115	2		
Firework	64	0	116	2		

XG Drum Kit List

☐ : Same as Standard Kit 1

☐ : No Sound

Bank Select MSB (0-127)				127	127	127	127	127	127
Bank Select LSB (0-127)				0	0	0	0	0	0
Program Change (0-127)				0	1	8	16	24	25
Program Change (1-128)				1	2	9	17	25	26
MIDI Note #	Note	Key Off	Alternate Group	Standard Kit 1	Standard Kit 2	Room Kit	Rock Kit	Electro Kit	Analog Kit
13	C#-1		3	Surdo Mute					
14	D-1		3	Surdo Open					
15	D#-1			Hi Q					
16	E-1			Whip Slap					
17	F-1		4	Scratch H					
18	F#-1		4	Scratch L					
19	G-1			Finger Snap					
20	G#-1			Click Noise					
21	A-1			Metronome Click					
22	A#-1			Metronome Bell					
23	B-1			Seq Click L					
24	C0			Seq Click H					
25	C#0			Brush Tap					
26	D0	○		Brush Swirl					
27	D#0			Brush Slap					
28	E0	○		Brush Tap Swirl				Reverse Cymbal	Reverse Cymbal
29	F0	○		Snare Roll					
30	F#0			Castanet				Hi Q 2	Hi Q 2
31	G0			Snare Soft	Snare Soft 2		Snare Noisy	Snare Snappy Electro	Snare Noisy 4
32	G#0			Sticks					
33	A0			Kick Soft				Kick 3	Kick 3
34	A#0			Open Rim Shot	Open Rim Shot H Short				
35	B0			Kick Tight			Kick 2	Kick Gate	Kick Analog Short
36	C1			Kick	Kick Shot		Kick Gate	Kick Gate Heavy	Kick Analog
37	C#1			Side Stick	Side Stick Light				Side Stick Analog
38	D1			Snare	Snare Short	Snare Snappy	Snare Rock	Snare Noisy 2	Snare Analog
39	D#1			Hand Clap					
40	E1			Snare Tight	Snare Tight H	Snare Tight Snappy	Snare Rock Tight	Snare Noisy 2	Snare Analog 2
41	F1			Floor Tom L		Tom Room 1	Tom Room 1	Tom Electro 1	Tom Analog 1
42	F#1		1	Hi-Hat Closed					Hi-Hat Closed Analog
43	G1			Floor Tom H		Tom Room 2	Tom Room 2	Tom Electro 2	Tom Analog 2
44	G#1		1	Hi-Hat Pedal					Hi-Hat Closed Analog 2
45	A1			Low Tom		Tom Room 3	Tom Room 3	Tom Electro 3	Tom Analog 3
46	A#1		1	Hi-Hat Open					Hi-Hat Open Analog
47	B1			Mid Tom L		Tom Room 4	Tom Room 4	Tom Electro 4	Tom Analog 4
48	C2			Mid Tom H		Tom Room 5	Tom Room 5	Tom Electro 5	Tom Analog 5
49	C#2			Crash Cymbal 1					Crash Analog
50	D2			High Tom		Tom Room 6	Tom Room 6	Tom Electro 6	Tom Analog 6
51	D#2			Ride Cymbal 1					
52	E2			Chinese Cymbal					
53	F2			Ride Cymbal Cup					
54	F#2			Tambourine					
55	G2			Splash Cymbal					
56	G#2			Cowbell					Cowbell Analog
57	A2			Crash Cymbal 2					
58	A#2			Vibraslap					
59	B2			Ride Cymbal 2					
60	C3			Bongo H					
61	C#3			Bongo L					
62	D3			Conga H Mute					Conga Analog H
63	D#3			Conga H Open					Conga Analog M
64	E3			Conga L					Conga Analog L
65	F3			Timbale H					
66	F#3			Timbale L					
67	G3			Agogo H					
68	G#3			Agogo L					
69	A3			Cabasa					
70	A#3			Maracas					Maracas 2
71	B3	○		Samba Whistle H					
72	C4	○		Samba Whistle L					
73	C#4			Guiro Short					
74	D4	○		Guiro Long					
75	D#4			Claves					Claves 2
76	E4			Wood Block H					
77	F4			Wood Block L					
78	F#4			Cuica Mute				Scratch H 2	Scratch H 2
79	G4			Cuica Open				Scratch L 2	Scratch L 2
80	G#4		2	Triangle Mute					
81	A4		2	Triangle Open					
82	A#4			Shaker					
83	B4			Jingle Bells					
84	C5			Bell Tree					
85	C#5								
86	D5								
87	D#5								
88	E5								
89	F5								
90	F#5								
91	G5								

* Key Off: Keys marked with a circle stop sounding the instant they are released.

* Alternate Group: Playing any instrument within a numbered group will immediately stop the sound of any other instrument in the same group of the same number.

XG Drum Kit List

☐ : Same as Standard Kit 1

☐ : No Sound

Bank Select MSB (0-127)				127	127	127	127	126	126
Bank Select LSB (0-127)				0	0	0	0	0	0
Program Change (0-127)				27	32	40	48	0	1
Program Change (1-128)				28	33	41	49	1	2
MIDI	Key Off	Alternate Group		Dance Kit	Jazz Kit	Brush Kit	Symphony Kit	SFX Kit1	SFX Kit2
Note #	Note								
13	C#-1		3						
14	D-1		3						
15	D#-1								
16	E-1								
17	F-1		4						
18	F#-1		4						
19	G-1								
20	G#-1								
21	A-1								
22	A#-1								
23	B-1								
24	C0								
25	C#0								
26	D0	○							
27	D#0								
28	E0	○		Reverse Cymbal					
29	F0	○							
30	F#0			Hi Q 2					
31	G0			Snare Techno	Snare Jazz H	Brush Slap 2			
32	G#0								
33	A0			Kick Techno Q			Kick Soft 2		
34	A#0			Rim Gate		Open Rim Shot Light			
35	B0			Kick Techno L			Gran Cassa		
36	C1			Kick Techno	Kick Jazz	Kick Jazz	Gran Cassa Mute	Cutting Noise	Phone Call
37	C#1			Side Stick Analog	Side Stick Light	Side Stick Light		Cutting Noise 2	Door Squeak
38	D1			Snare Clap	Snare Jazz L	Brush Slap 3	Band Snare		Door Slam
39	D#1							String Slap	Scratch Cut
40	E1			Snare Dry	Snare Jazz M	Brush Tap 2	Band Snare 2		Scratch H 3
41	F1			Tom Analog 1		Tom Brush 1			Wind Chime
42	F#1	1		Hi-Hat Closed 3					Telephone Ring 2
43	G1			Tom Analog 2		Tom Brush 2			
44	G#1	1		Hi-Hat Closed Analog 3					
45	A1			Tom Analog 3		Tom Brush 3			
46	A#1	1		Hi-Hat Open 3					
47	B1			Tom Analog 4		Tom Brush 4			
48	C2			Tom Analog 5		Tom Brush 5			
49	C#2			Crash Analog			Hand Cymbal		
50	D2			Tom Analog 6		Tom Brush 6			
51	D#2						Hand Cymbal Short		
52	E2							Flute Key Click	Car Engine Ignition
53	F2								Car Tires Squeal
54	F#2								Car Passing
55	G2								Car Crash
56	G#2			Cowbell Analog					Siren
57	A2						Hand Cymbal 2		Train
58	A#2								Jet Plane
59	B2						Hand Cymbal 2 Short		Starship
60	C3								Burst
61	C#3								Roller Coaster
62	D3			Conga Analog H					Submarine
63	D#3			Conga Analog M					
64	E3			Conga Analog L					
65	F3								
66	F#3								
67	G3								
68	G#3							Shower	Laugh
69	A3							Thunder	Scream
70	A#3			Maracas 2				Wind	Punch
71	B3	○						Stream	Heart Beat
72	C4	○						Bubble	Foot Steps
73	C#4							Feed	
74	D4	○							
75	D#4			Claves 2					
76	E4								
77	F4								
78	F#4			Scratch H 2					
79	G4			Scratch L 2					
80	G#4	2							
81	A4	2							
82	A#4								
83	B4							Dog	Machine Gun
84	C5							Horse	Laser Gun
85	C#5							Bird Tweet 2	Explosion
86	D5								Firework
87	D#5								
88	E5								
89	F5								
90	F#5							Ghost	
91	G5							Maou	

* Key Off: Keys marked with a circle stop sounding the instant they are released.

* Alternate Group: Playing any instrument within a numbered group will immediately stop the sound of any other instrument in the same group of the same number.

MIDI Data Format

Preset Voice List

Voice Name	Bank		Program Change (0 – 127)
	MSB	LSB	
Piano	108	0	0
Electric Piano 1	108	0	5
Electric Piano 2	108	0	4
Electric Piano 3	108	1	4
Harpsichord 1	108	0	6
Harpsichord 2	108	1	6
Vibraphone	108	0	11
Celesta	108	0	8
Pipe Organ 1	108	1	19
Pipe Organ 2	108	0	19
Pipe Organ 3	108	2	19
Pipe Organ 4	108	3	19
Jazz Organ	108	0	16
Strings	108	0	48
Choir	108	0	52
Synth Pad	108	0	89

* Dual voices (Piano + Strings, Piano + Synth Pad, Piano + Electric Piano 1) cannot be recalled from the external MIDI devices.

MIDI Channel Message (1)

MIDI Events	Status byte		1st Data byte		2nd Data byte		[MIDI (Silent)]					[Internal Sequencer]				
	Status	Data (HEX)	Parameter	Data (HEX)	Parameter	MIDI Reception		MIDI Transmission			Song Playback			MIDI Recording		
						Song Part	Piano Playback Channel	Panel Operation	Song Playback	MIDI Input	PLAY	PLAY (Piano Part)	REW	Piano	Others	
Key Off [GM1] [GM2]	8nH (n: Channel Number)	kk	Key Number (0-127)	vv	Velocity (0-127)	○	○	○ (Keyboard)	×	×	○	○	×	○	○	
Key On [GM1] [GM2]	9nH (n: Channel Number)	kk	Key Number (0-127)	vv	Key On: vv=1-127 Key Off: vv=0	○	○	○ (Keyboard)	×	×	○	○	×	○	○	
Control Change	BnH	0 (00H)	Bank Select MSB [GM2]	0 (00H) 64 (40H) 118 (76H) 119 (77H) 120 (78H) 121 (79H) 126 (7EH) 127 (7FH)	Normal SFX Voice GS Rhythm GS Normal GM2 Rhythm GM2 Normal SFX Kit Drum Kit	○	○	○ (Voice)	×	×	○	○	○	○	○	
		1 (01H)	Modulation [GM1] [GM2]	0-127 (00H..7FH)	Data	○	×	×	×	×	○	×	○	×	×	
		5 (05H)	Portamento Time [GM2]	0-127 (00H..7FH)	Data	○	×	×	×	×	○	×	○	×	×	
		6 (06H)	Data Entry MSB [GM2]	0-127 (00H..7FH)	Data	○	×	×	×	×	○	×	○	×	×	
		7 (07H)	Main Volume [GM1] [GM2]	0-127 (00H..7FH)	Data	○	○	○ (Voice Setting)	×	×	○	○	○	○	○	
		10 (0AH)	Panpot [GM1] [GM2]	0-127 (00H..7FH)	L64...C...R63	○	×	×	×	×	○	×	○	×	×	
		11 (0BH)	Expression [GM1] [GM2]	0-127 (00H..7FH)	Data	○	×	×	×	×	○	×	○	×	×	
		32 (20H)	Bank Select LSB [GM2]	0-127 (00H..7FH)	Data	○	○	○ (Voice)	×	×	○	○	○	○	○	
		38 (26H)	Data Entry LSB [GM2]	0-127 (00H..7FH)	Data	○	×	×	×	×	○	×	○	×	×	
		64 (40H)	Damper [GM1] [GM2]	0-127 (00H..7FH)	Data	○	○	○ (Pedal)	×	×	○	○	○	○	○	
		65 (41H)	Portamento [GM2]	0-127 (00H..7FH)	OFF: 0-63 ON: 64-127	○	×	×	×	×	○	×	○	×	×	
		66 (42H)	Sostenuto [GM2]	0-127 (00H..7FH)	OFF: 0-63 ON: 64-127	○	○	○ (Pedal)	×	×	○	○	○	○	○	
		67 (43H)	Soft Pedal [GM2]	0-127 (00H..7FH)	OFF: 0-63 ON: 64-127	○	○	○ (Pedal)	×	×	○	○	○	○	○	
		71 (47H)	Harmonic Content [GM2]	0-127 (00H..7FH)	-64...0...+63	○	×	×	×	×	○	×	○	×	×	
		72 (48H)	Release Time [GM2]	0-127 (00H..7FH)	-64...0...+63	○	×	×	×	×	○	×	○	×	×	
		73 (49H)	Attack Time [GM2]	0-127 (00H..7FH)	-64...0...+63	○	×	×	×	×	○	×	○	×	×	
		74 (4AH)	Brightness [GM2]	0-127 (00H..7FH)	-64...0...+63	○	×	×	×	×	○	×	○	×	×	
		75 (4BH)	Decay Time [GM2]	0-127 (00H..7FH)	-64...0...+63	○	×	×	×	×	○	×	○	×	×	
		76 (4CH)	Vibrate Rate [GM2]	0-127 (00H..7FH)	-64...0...+63	○	×	×	×	×	○	×	○	×	×	
		77 (4DH)	Vibrate Depth [GM2]	0-127 (00H..7FH)	-64...0...+63	○	×	×	×	×	○	×	○	×	×	
		78 (4EH)	Vibrate Delay [GM2]	0-127 (00H..7FH)	-64...0...+63	○	×	×	×	×	○	×	○	×	×	
		84 (54H)	Portamento Control	0-127 (00H..7FH)	Key no. (0-127)	○	×	×	×	×	○	×	×	×	×	
		91 (5BH)	Effect1 Depth (Reverb Send Level) [GM2]	0-127 (00H..7FH)	Data	○	×	○ (Voice Setting)	×	×	○	×	○	×	○	
		93 (5DH)	Effect3 Depth (Chorus Send Level) [GM2]	0-127 (00H..7FH)	Data	○	×	○ (Voice Setting)	×	×	○	×	○	×	○	
		94 (5EH)	Effect4 Depth (Variation Send Level)	0-127 (00H..7FH)	Data	○	×	×	×	×	○	×	○	×	×	
		96 (60H)	RPN Increment	— —	The data byte is ignored	○	×	×	×	×	○	×	×	×	×	
		97 (61H)	RPN Decrement	— —	The data byte is ignored	○	×	×	×	×	○	×	×	×	×	
		98 (62H)	NRPN LSB	0-127 (00H..7FH)	Data	○	×	×	×	×	○	×	○	×	×	
		99 (63H)	NRPN MSB	0-127 (00H..7FH)	Data	○	×	×	×	×	○	×	○	×	×	
		100 (64H)	RPN LSB [GM2]	0-127 (00H..7FH)	Data	○	×	×	×	×	○	×	○	×	×	
		101 (65H)	RPN MSB [GM2]	0-127 (00H..7FH)	Data	○	×	×	×	×	○	×	○	×	×	
Mode Message	BnH (n: Channel Number)	120 (78H)	All Sound Off [GM2]	0 (00H)	Data	○	○	×	×	×	○	○	×	×	×	
		121 (79H)	Reset All Controllers [GM1] [GM2]	0 (00H)	Data	○	○	×	×	×	○	○	×	×	×	
		122 (7AH)	Local Control	0 (00H) 127 (7FH)	OFF ON	○	○	×	×	×	×	×	×	×	×	
		123 (7BH)	All Note Off [GM1] [GM2]	0 (00H)	Data	○	○	×	×	×	○	○	×	×	×	
		124 (7CH)	Omni Off [GM2]	0 (00H)	Data	○	×	×	×	×	○	×	×	×	×	
		125 (7DH)	Omni On [GM2]	0 (00H)	Data	○	×	×	×	×	○	×	×	×	×	
		126 (7EH)	Mono [GM2]	0-16 (00H..10H)	Data	○	×	×	×	×	○	×	×	×	×	
		127 (7FH)	Poly [GM2]	0 (00H)	Data	○	×	×	×	×	○	×	×	×	×	
Program Change [GM1] [GM2]	CnH (n: Channel Number)	pp (00H..7FH)	Voice Number (0-127)	— —	—	○	○	○ (Voice)	×	×	○	○	○	○	○	
Channel After Touch [GM1] [GM2]	DnH (n: Channel Number)	vv (00H..7FH)	Data	— —	—	○	×	×	×	×	○	×	×	×	×	
Polyphonic After Touch	AnH (n: Channel Number)	kk (00H..7FH)	Key Number (0-127)	vv (00H..7FH)	Data	○	○	○ (Keyboard)	×	×	○	○	×	○	○	
Pitch Bend Change [GM1] [GM2]	EnH (n: Channel Number)	cc (00H..7FH)	LSB	dd (00H..7FH)	MSB	○	×	×	×	×	○	×	○	×	×	
Realtime Message	F8H MIDI Clock	—	—	—	—	×	×	×	×	×	—	—	—	×	×	
	FAH Start	—	—	—	—	×	×	×	×	×	—	—	—	×	×	
	FBH Continue	—	—	—	—	×	×	×	×	×	—	—	—	×	×	
	FCH Stop	—	—	—	—	×	×	×	×	×	—	—	—	×	×	
	FEH Active Sens [GM2]	—	—	—	—	○	○	○	○	○	—	—	—	×	×	
	FFH System Reset	—	—	—	—	×	×	×	×	×	—	—	—	×	×	

* For upright pianos (excluding some models), the sostenuto pedal information (Control Change 66) is not transmitted.

MIDI Channel Message (2)

Parameters Controlled by NRPN (Non-Registered Parameter Numbers)

NRPN		Data Entry		Parameter	Data Range	[MIDI (Silent)]					[Internal Sequencer]				
MSB	LSB	MSB	LSB			MIDI Reception	MIDI Transmission		Song Playback			MIDI Recording			
						Song Part	Piano Playback Channel	Panel Operation	Song Playback	MIDI Input	PLAY	PLAY (Piano Part)	REW	Piano	Others
01H	08H	mmH	---	Vibrato Rate	mm: 00H-40H-7FH (-64...0...+63)	○	×	×	×	×	○	×	○	×	×
01H	09H	mmH	---	Vibrato Depth	mm: 00H-40H-7FH (-64...0...+63)	○	×	×	×	×	○	×	○	×	×
01H	0AH	mmH	---	Vibrato Delay	mm: 00H-40H-7FH (-64...0...+63)	○	×	×	×	×	○	×	○	×	×
01H	20H	mmH	---	Low Pass Filter Cutoff Frequency	mm: 00H-40H-7FH (-64...0...+63)	○	×	×	×	×	○	×	○	×	×
01H	21H	mmH	---	Low Pass Filter Resonance	mm: 00H-40H-7FH (-64...0...+63)	○	×	×	×	×	○	×	○	×	×
01H	30H	mmH	---	EQ BASS	mm: 00H-40H-7FH (-64...0...+63)	×	×	×	×	×	×	×	×	×	×
01H	31H	mmH	---	EQ TREBLE	mm: 00H-40H-7FH (-64...0...+63)	×	×	×	×	×	×	×	×	×	×
01H	34H	mmH	---	EQ BASS Frequency	mm: 04H-28H (32...2.0k [Hz])	×	×	×	×	×	×	×	×	×	×
01H	35H	mmH	---	EQ TREBLE Frequency	mm: 1CH-3AH (500...16.0k [Hz])	×	×	×	×	×	×	×	×	×	×
01H	63H	mmH	---	EG Attack Time	mm: 00H-40H-7FH (-64...0...+63)	○	×	×	×	×	○	×	○	×	×
01H	64H	mmH	---	EG Decay Time	mm: 00H-40H-7FH (-64...0...+63)	○	×	×	×	×	○	×	○	×	×
01H	66H	mmH	---	EG Release	mm: 00H-40H-7FH (-64...0...+63)	○	×	×	×	×	○	×	○	×	×
14H	nrH	mmH	---	Drum Low Pass Filter Cutoff Frequency	rr: drum instrument note number mm: 00H-40H-7FH (-64...0...+63)	○	×	×	×	×	○	×	×	×	×
15H	nrH	mmH	---	Drum Low Pass Filter Resonance	rr: drum instrument note number mm: 00H-40H-7FH (-64...0...+63)	○	×	×	×	×	○	×	×	×	×
16H	nrH	mmH	---	Drum EG Attack Rate	rr: drum instrument note number mm: 00H-40H-7FH (-64...0...+63)	○	×	×	×	×	○	×	×	×	×
17H	nrH	mmH	---	Drum EG Decay Rate	rr: drum instrument note number mm: 00H-40H-7FH (-64...0...+63)	○	×	×	×	×	○	×	×	×	×
18H	nrH	mmH	---	Drum Pitch Coarse	rr: drum instrument note number mm: 00H-40H-7FH (-64...0...+63)	○	×	×	×	×	○	×	×	×	×
19H	nrH	mmH	---	Drum Pitch Fine	rr: drum instrument note number mm: 00H-40H-7FH (-64...0...+63)	○	×	×	×	×	○	×	×	×	×
1AH	nrH	mmH	---	Drum Level	rr: drum instrument note number mm: 00H-7FH (0...127)	○	×	×	×	×	○	×	×	×	×
1CH	nrH	mmH	---	Drum Pan	rr: drum instrument note number mm: 00H, 01H-40H-7FH (RND, L63...C...R63)	○	×	×	×	×	○	×	×	×	×
1DH	nrH	mmH	---	Drum Reverb Send Level	rr: drum instrument note number mm: 00H-7FH (0...127)	○	×	×	×	×	○	×	×	×	×
1EH	nrH	mmH	---	Drum Chorus Send Level	rr: drum instrument note number mm: 00H-7FH (0...127)	○	×	×	×	×	○	×	×	×	×
1FH	nrH	mmH	---	Drum Variation Send Level	rr: drum instrument note number mm: 00H-7FH (0...127) (Variation Connection = SYSTEM) mm: 00H, 01H-7FH (OFF, ON) (Variation Connection = INSERTION)	○	×	×	×	×	○	×	×	×	×
24H	nrH	mmH	---	Drum HPF Cutoff Frequency	rr: drum instrument note number mm: 00H-40H-7FH (-64...0...+63)	×	×	×	×	×	×	×	×	×	×
30H	nrH	mmH	---	Drum EQ Bass Gain	rr: drum instrument note number mm: 00H-7FH (0...127)	×	×	×	×	×	×	×	×	×	×
31H	nrH	mmH	---	Drum EQ Treble Gain	rr: drum instrument note number mm: 00H-7FH (0...127)	×	×	×	×	×	×	×	×	×	×
34H	nrH	mmH	---	Drum EQ Bass Frequency	rr: drum instrument note number mm: 04H-28H (32...2.0k [Hz])	×	×	×	×	×	×	×	×	×	×
35H	nrH	mmH	---	Drum EQ Treble Frequency	rr: drum instrument note number mm: 1CH-3AH (500...16.0k [Hz])	×	×	×	×	×	×	×	×	×	×
40H	nrH	mmH	---	Drum VELOCITY PITCH SENS.	rr: drum instrument note number mm: 00H-0FH (0...15)	×	×	×	×	×	×	×	×	×	×
41H	nrH	mmH	---	Drum VELOCITY LPF CUTOFF SENS.	rr: drum instrument note number mm: 00H-0FH (0...15)	×	×	×	×	×	×	×	×	×	×

* NRPN MSB: 14H-1FH (for drums) message is accepted as long as the channel is set with a drum voice.
* Data Entry LSB will be ignored.

Parameters Controlled by RPN (Registered Parameter Numbers)

RPN		Data Entry		Parameter	Data Range	[MIDI (Silent)]					[Internal Sequencer]				
MSB	LSB	MSB	LSB			MIDI Reception	MIDI Transmission		Song Playback			MIDI Recording			
						Song Part	Piano Playback Channel	Panel Operation	Song Playback	MIDI Input	PLAY	PLAY (Piano Part)	REW	Piano	Others
00H	00H	mmH	---	Pitch Bend Sensitivity [GM1] [GM2]	mm: 00H-18H (0...+24 [semitones])	○	×	×	×	×	○	×	×	×	×
00H	01H	mmH	llH	Fine Tune [GM1] [GM2]	mm ll: 00H 00H -100 [cent] ... mm ll: 40H 00H 0 [cent] ... mm ll: 7FH 7FH 100 [cent]	○	×	×	×	×	○	×	○	×	×
00H	02H	mmH	---	Coarse Tune [GM1] [GM2]	mm: 28H-40H-58H (-24...0...+24 [semitones])	○	×	×	×	×	○	×	○	×	×
00H	05H	mmH	llH	Modulation Sensitivity [GM2]	mm: Specified in semitone increments ll: Specified in 100/128 cent increments	○	×	×	×	×	○	×	×	×	×
7FH	7FH	---	---	Null [GM2]	---	○	×	×	×	×	○	×	×	×	×

MIDI Parameter Change Table

Address (H)	Size (H)	Data (H)	Parameter	Description	XG Default (H)	[MIDI (Silent)]					[Internal Sequencer]				
						MIDI Reception		MIDI Transmission			Song Playback			MIDI Recording	
						Song Part	Piano Playback Channel	Panel Operation	Song Playback	MIDI Input	PLAY	PLAY (Piano Part)	REW	Piano	Others
02	01	20	2	00-7F 00-7F	CHORUS TYPE MSB CHORUS TYPE LSB	Refer to Effect Parameter List	41(=CHORUS1)	00							
		22	1	00-7F	CHORUS PARAMETER 1	Refer to Effect Parameter List	Depends on Chorus Type								
		23	1	00-7F	CHORUS PARAMETER 2	Refer to Effect Parameter List	Depends on Chorus Type								
		24	1	00-7F	CHORUS PARAMETER 3	Refer to Effect Parameter List	Depends on Chorus Type								
		25	1	00-7F	CHORUS PARAMETER 4	Refer to Effect Parameter List	Depends on Chorus Type								
		26	1	00-7F	CHORUS PARAMETER 5	Refer to Effect Parameter List	Depends on Chorus Type								
		27	1	00-7F	CHORUS PARAMETER 6	Refer to Effect Parameter List	Depends on Chorus Type								
		28	1	00-7F	CHORUS PARAMETER 7	Refer to Effect Parameter List	Depends on Chorus Type								
		29	1	00-7F	CHORUS PARAMETER 8	Refer to Effect Parameter List	Depends on Chorus Type								
		2A	1	00-7F	CHORUS PARAMETER 9	Refer to Effect Parameter List	Depends on Chorus Type								
		2B	1	00-7F	CHORUS PARAMETER 10	Refer to Effect Parameter List	Depends on Chorus Type								
		2C	1	00-7F	CHORUS RETURN	-∞dB...0dB...+6dB (0...64...127)	40								
		2D	1	01-7F	CHORUS PAN	L63...C...R63	40								
		2E	1	00-7F	SEND CHORUS TO REVERB	-∞dB...0dB...+6dB (0...64...127)	00								

TOTAL SIZE 0F

		31	1	00-7F	CHORUS PARAMETER 11	Refer to Effect Parameter List	Depends on Chorus Type								
		32	1	00-7F	CHORUS PARAMETER 12	Refer to Effect Parameter List	Depends on Chorus Type								
		33	1	00-7F	CHORUS PARAMETER 13	Refer to Effect Parameter List	Depends on Chorus Type								
		34	1	00-7F	CHORUS PARAMETER 14	Refer to Effect Parameter List	Depends on Chorus Type								
		35	1	00-7F	CHORUS PARAMETER 15	Refer to Effect Parameter List	Depends on Chorus Type								

TOTAL SIZE 06

Address (H)	Size (H)	Data (H)	Parameter	Description	XG Default (H)	[MIDI (Silent)]					[Internal Sequencer]				
						MIDI Reception		MIDI Transmission			Song Playback			MIDI Recording	
						Song Part	Piano Playback Channel	Panel Operation	Song Playback	MIDI Input	PLAY	PLAY (Piano Part)	REW	Piano	Others
02	01	40	2	00-7F 00-7F	VARIATION TYPE MSB VARIATION TYPE LSB	Refer to Effect Parameter List	05(=DELAY L, C, R)	00							
		42	2	00-7F 00-7F	VARIATION PARAMETER 1 MSB VARIATION PARAMETER 1 LSB	Refer to Effect Parameter List	Depends on Variation Type								
		44	2	00-7F 00-7F	VARIATION PARAMETER 2 MSB VARIATION PARAMETER 2 LSB	Refer to Effect Parameter List	Depends on Variation Type								
		46	2	00-7F 00-7F	VARIATION PARAMETER 3 MSB VARIATION PARAMETER 3 LSB	Refer to Effect Parameter List	Depends on Variation Type								
		48	2	00-7F 00-7F	VARIATION PARAMETER 4 MSB VARIATION PARAMETER 4 LSB	Refer to Effect Parameter List	Depends on Variation Type								
		4A	2	00-7F 00-7F	VARIATION PARAMETER 5 MSB VARIATION PARAMETER 5 LSB	Refer to Effect Parameter List	Depends on Variation Type								
		4C	2	00-7F 00-7F	VARIATION PARAMETER 6 MSB VARIATION PARAMETER 6 LSB	Refer to Effect Parameter List	Depends on Variation Type								
		4E	2	00-7F 00-7F	VARIATION PARAMETER 7 MSB VARIATION PARAMETER 7 LSB	Refer to Effect Parameter List	Depends on Variation Type								
		50	2	00-7F 00-7F	VARIATION PARAMETER 8 MSB VARIATION PARAMETER 8 LSB	Refer to Effect Parameter List	Depends on Variation Type								
		52	2	00-7F 00-7F	VARIATION PARAMETER 9 MSB VARIATION PARAMETER 9 LSB	Refer to Effect Parameter List	Depends on Variation Type								
		54	2	00-7F 00-7F	VARIATION PARAMETER 10 MSB VARIATION PARAMETER 10 LSB	Refer to Effect Parameter List	Depends on Variation Type								
		56	1	00-7F	VARIATION RETURN	-∞dB...0dB...+6dB (0...64...127)	40								
		57	1	01-7F	VARIATION PAN	L63...C...R63	40								
		58	1	00-7F	SEND VARIATION TO REVERB	-∞dB...0dB...+6dB (0...64...127)	00								
		59	1	00-7F	SEND VARIATION TO CHORUS	-∞dB...0dB...+6dB (0...64...127)	00								
		5A	1	00-01	VARIATION CONNECTION	INSERTION, SYSTEM	00								
		5B	1	00-7F	VARIATION PART NUMBER	Reception: Part1...16 (0...15) Transmission: Part1...16 (0...15) AD (64) OFF (127)	7F								
		5C	1	00-7F	MW VARIATION CONTROL DEPTH	-64...0...+63	40								
		5D	1	00-7F	BEND VARIATION CONTROL DEPTH	-64...0...+63	40								
		5E	1	00-7F	CAT VARIATION CONTROL DEPTH	-64...0...+63	40								
		5F	1	00-7F	AC1 VARIATION CONTROL DEPTH	-64...0...+63	40								
		60	1	00-7F	AC2 VARIATION CONTROL DEPTH	-64...0...+63	40								

TOTAL SIZE 21

		70	1	00-7F	VARIATION PARAMETER 11	Refer to Effect Parameter List	Depends on Variation Type								
		71	1	00-7F	VARIATION PARAMETER 12	Refer to Effect Parameter List	Depends on Variation Type								
		72	1	00-7F	VARIATION PARAMETER 13	Refer to Effect Parameter List	Depends on Variation Type								
		73	1	00-7F	VARIATION PARAMETER 14	Refer to Effect Parameter List	Depends on Variation Type								
		74	1	00-7F	VARIATION PARAMETER 15	Refer to Effect Parameter List	Depends on Variation Type								
		75	1	00-7F	VARIATION PARAMETER 16	Refer to Effect Parameter List	Depends on Variation Type								

TOTAL SIZE 06

MIDI Parameter Change Table

■ MIDI Parameter Change Table (MULTI PART)

Address (H)	Size (H)	Data (H)	Parameter	Description	XG Default (H)	[MIDI (Silent)]					[Internal Sequencer]				
						MIDI Reception		MIDI Transmission			Song Playback			MIDI Recording	
						Song Part	Piano Playback Channel	Panel Operation	Song Playback	MIDI Input	PLAY	PLAY (Piano Part)	REW	Piano	Others
08	nm	00	1	00-20	NOT USED						x	x	x	x	x
01	1	00-7F		BANK SELECT MSB	0...127	part10=7F, other parts=00									
02	1	00-7F		BANK SELECT LSB	0...127	00									
03	1	00-7F		PROGRAM NUMBER	1...128	00									
04	1	00-0F, 7F		Rev CHANNEL	1...16, OFF	Part No.									
05	1	00-01		MONO/POLY MODE	MONO, POLY	01									
06	1	00-02		SAME NOTE NUMBER KEY ON ASSIGN	SINGLE, MULTI, INST (for Drum)	01									
07	1	00-03		PART MODE	NORMAL, DRUM, DRUMS1...2	part10=02, other parts=00									
08	1	28-58		NOTE SHIFT	-24...0...+24 [semitones]	40									
09	2	00-0F, 00-0F		DETUNE	-12.8...0...+12.7 [Hz] 1st bit3-0→bit7-4 2nd bit3-0→bit3-0	08 00									
0B	1	00-7F		VOLUME	0...127	64									
0C	1	00-7F		VELOCITY SENSE DEPTH	0...127	40									
0D	1	00-7F		VELOCITY SENSE OFFSET	0...127	40									
0E	1	00-7F		PAN	RND, L63...C...R63	40									
0F	1	00-7F		NOTE LIMIT LOW	C-2...G8	00									
10	1	00-7F		NOTE LIMIT HIGH	C-2...G8	7F									
11	1	00-7F		DRY LEVEL	0...127	7F									
12	1	00-7F		CHORUS SEND	0...127	00									
13	1	00-7F		REVERB SEND	0...127	28									
14	1	00-7F		VARIATION SEND	0...127	00									
15	1	00-7F		VIBRATO RATE	-64...0...+63	40									
16	1	00-7F		VIBRATO DEPTH	-64...0...+63	40									
17	1	00-7F		VIBRATO DELAY	-64...0...+63	40									
18	1	00-7F		FILTER CUTOFF FREQUENCY	-64...0...+63	40									
19	1	00-7F		FILTER RESONANCE	-64...0...+63	40									
1A	1	00-7F		EG ATTACK TIME	-64...0...+63	40									
1B	1	00-7F		EG DECAY TIME	-64...0...+63	40									
1C	1	00-7F		EG RELEASE TIME	-64...0...+63	40									
1D	1	28-58	H		-24...0...+24 [semitones]	40									
1E	1	00-7F		MW LOW PASS FILTER CONTROL	-9600...0...+9450 [cent]	40									
1F	1	00-7F		MW AMPLITUDE CONTROL	-100...0...+100 [%]	40									
20	1	00-7F		MW LFO PMOD DEPTH	0...127	0A									
21	1	00-7F		MW LFO FMOD DEPTH	0...127	00									
22	1	00-7F		MW LFO AMOD DEPTH	0...127	00									
23	1	28-58	H		-24...0...+24 [semitones]	42									
24	1	00-7F		BEND LOW PASS FILTER CONTROL	-9600...0...+9450 [cent]	40									
25	1	00-7F		BEND AMPLITUDE CONTROL	-100...0...+100 [%]	40									
26	1	00-7F		BEND LFO PMOD DEPTH	0...127	00									
27	1	00-7F		BEND LFO FMOD DEPTH	0...127	00									
28	1	00-7F		BEND LFO AMOD DEPTH	0...127	00									
TOTAL SIZE						29									
30	1	00-01		Rev PITCH BEND	OFF, ON	01									
31	1	00-01		Rev CH AFTER TOUCH (CAT)	OFF, ON	01									
32	1	00-01		Rev PROGRAM CHANGE	OFF, ON	01									
33	1	00-01		Rev CONTROL CHANGE	OFF, ON	01									
34	1	00-01		Rev POLY AFTER TOUCH (PAT)	OFF, ON	01									
35	1	00-01		Rev NOTE MESSAGE	OFF, ON	01									
36	1	00-01		Rev RPN	OFF, ON	01									
37	1	00-01		Rev NRPN	OFF, ON	XGmode=01, GMmode=00									
38	1	00-01		Rev MODULATION	OFF, ON	01									
39	1	00-01		Rev VOLUME	OFF, ON	01									
3A	1	00-01		Rev PAN	OFF, ON	01									
3B	1	00-01		Rev EXPRESSION	OFF, ON	01									
3C	1	00-01		Rev HOLD1	OFF, ON	01									
3D	1	00-01		Rev PORTAMENTO	OFF, ON	01									
3E	1	00-01		Rev SOSTENUTO	OFF, ON	01									
3F	1	00-01		Rev SOFT PEDAL	OFF, ON	01									
40	1	00-01		Rev BANK SELECT	OFF, ON	01									
41	1	00-7F		SCALE TUNING C	-63...0...+63 [cent]	40									
42	1	00-7F		SCALE TUNING C#	-63...0...+63 [cent]	40									
43	1	00-7F		SCALE TUNING D	-63...0...+63 [cent]	40									
44	1	00-7F		SCALE TUNING D#	-63...0...+63 [cent]	40									
45	1	00-7F		SCALE TUNING E	-63...0...+63 [cent]	40									
46	1	00-7F		SCALE TUNING F	-63...0...+63 [cent]	40									
47	1	00-7F		SCALE TUNING F#	-63...0...+63 [cent]	40									
48	1	00-7F		SCALE TUNING G	-63...0...+63 [cent]	40									
49	1	00-7F		SCALE TUNING G#	-63...0...+63 [cent]	40									
4A	1	00-7F		SCALE TUNING A	-63...0...+63 [cent]	40									
4B	1	00-7F		SCALE TUNING A#	-63...0...+63 [cent]	40									
4C	1	00-7F		SCALE TUNING B	-63...0...+63 [cent]	40									
4D	1	28-58		CAT PITCH CONTROL	-24...0...+24 [semitones]	40									
4E	1	00-7F		CAT LOW PASS FILTER CONTROL	-9600...0...+9450 [cent]	40									
4F	1	00-7F		CAT AMPLITUDE CONTROL	-100...0...+100 [%]	40									
50	1	00-7F		CAT LFO PMOD DEPTH	0...127	00									
51	1	00-7F		CAT LFO FMOD DEPTH	0...127	00									
52	1	00-7F		CAT LFO AMOD DEPTH	0...127	00									

MIDI Parameter Change Table

Address (H)	Size (H)	Data (H)	Parameter	Description	XG Default (H)	[MIDI (Silent)]					[Internal Sequencer]							
						Song Part	Piano Playback Channel	Panel Operation	Song Playback	MIDI Input	PLAY	PLAY (Piano Part)	REW	Piano	Others			
	53	1	28-58	PAT PITCH CONTROL	-24...0...+24 [semitones]	40	○	×	×	×	×	○	×	×	×	×	×	
	54	1	00-7F	PAT LOW PASS FILTER CONTROL	-9600...0...+9450 [cent]	40	○	×	×	×	×	○	×	×	×	×	×	
	55	1	00-7F	PAT AMPLITUDE CONTROL	-100...0...+100 [%]	40	○	×	×	×	×	○	×	×	×	×	×	
	56	1	00-7F	PAT LFO PMOD DEPTH	0...127	00	○	×	×	×	×	○	×	×	×	×	×	
	57	1	00-7F	PAT LFO FMOD DEPTH	0...127	00	○	×	×	×	×	○	×	×	×	×	×	
	58	1	00-7F	PAT LFO AMOD DEPTH	0...127	00	○	×	×	×	×	○	×	×	×	×	×	
	59	1	00-5F	AC1 CONTROLLER NUMBER	0...95	10	○	×	×	×	×	○	×	○	×	×	×	
	5A	1	28-58	AC1 PITCH CONTROL	-24...0...+24 [semitones]	40	○	×	×	×	×	○	×	×	×	×	×	
	5B	1	00-7F	AC1 LOW PASS FILTER CONTROL	-9600...0...+9450 [cent]	40	○	×	×	×	×	○	×	×	×	×	×	
	5C	1	00-7F	AC1 AMPLITUDE CONTROL	-100...0...+100 [%]	40	○	×	×	×	×	○	×	×	×	×	×	
	5D	1	00-7F	AC1 LFO PMOD DEPTH	0...127	00	○	×	×	×	×	○	×	×	×	×	×	
	5E	1	00-7F	AC1 LFO FMOD DEPTH	0...127	00	○	×	×	×	×	○	×	×	×	×	×	
	5F	1	00-7F	AC1 LFO AMOD DEPTH	0...127	00	○	×	×	×	×	○	×	×	×	×	×	
	60	1	00-5F	AC2 CONTROLLER NUMBER	0...95	11	○	×	×	×	×	○	×	×	×	×	×	
	61	1	28-58	AC2 PITCH CONTROL	-24...0...+24 [semitones]	40	○	×	×	×	×	○	×	×	×	×	×	
	62	1	00-7F	AC2 LOW PASS FILTER CONTROL	-9600...0...+9450 [cent]	40	○	×	×	×	×	○	×	×	×	×	×	
	63	1	00-7F	AC2 AMPLITUDE CONTROL	-100...0...+100 [%]	40	○	×	×	×	×	○	×	×	×	×	×	
	64	1	00-7F	AC2 LFO PMOD DEPTH	0...127	00	○	×	×	×	×	○	×	×	×	×	×	
	65	1	00-7F	AC2 LFO FMOD DEPTH	0...127	00	○	×	×	×	×	○	×	×	×	×	×	
	66	1	00-7F	AC2 LFO AMOD DEPTH	0...127	00	○	×	×	×	×	○	×	×	×	×	×	
	67	1	00-01	PORTAMENTO SWITCH	OFF, ON	00	○	×	×	×	×	○	×	○	×	×	×	
	68	1	00-7F	PORTAMENTO TIME	0...127	00	○	×	×	×	×	○	×	○	×	×	×	
	69	1	00-7F	PITCH EG INITIAL LEVEL	-64...0...+63	40	○	×	×	×	×	○	×	×	×	×	×	
	6A	1	00-7F	PITCH EG ATTACK TIME	-64...0...+63	40	○	×	×	×	×	○	×	×	×	×	×	
	6B	1	00-7F	PITCH EG RELEASE LEVEL	-64...0...+63	40	○	×	×	×	×	○	×	×	×	×	×	
	6C	1	00-7F	PITCH EG RELEASE TIME	-64...0...+63	40	○	×	×	×	×	○	×	×	×	×	×	
	6D	1	01-7F	VELOCITY LIMIT LOW	1...127	01	○	×	×	×	×	○	×	×	×	×	×	
	6E	1	01-7F	VELOCITY LIMIT HIGH	1...127	7F	○	×	×	×	×	○	×	×	×	×	×	
TOTAL SIZE						3F												
	70	1		NOT USED		—	—	—	—	—	—	—	—	—	—	—	—	
	71	1		NOT USED		—	—	—	—	—	—	—	—	—	—	—	—	
	72	1	00-7F	EQ BASS GAIN	-12dB...+12dB	40	×	×	×	×	×	×	×	×	×	×	×	
	73	1	00-7F	EQ TREBLE GAIN	-12dB...+12dB	40	×	×	×	×	×	×	×	×	×	×	×	
TOTAL SIZE						04												
	74	1		NOT USED		—	—	—	—	—	—	—	—	—	—	—	—	
	75	1		NOT USED		—	—	—	—	—	—	—	—	—	—	—	—	
	76	1	04-28	EQ BASS FREQUENCY	32...2.0k [Hz]	0C	×	×	×	×	×	×	×	×	×	×	×	
	77	1	1C-3A	EQ TREBLE FREQUENCY	500...16.0k [Hz]	36	×	×	×	×	×	×	×	×	×	×	×	
	78	1		NOT USED		—	—	—	—	—	—	—	—	—	—	—	—	
	79	1		NOT USED		—	—	—	—	—	—	—	—	—	—	—	—	
	7A	1		NOT USED		—	—	—	—	—	—	—	—	—	—	—	—	
	7B	1		NOT USED		—	—	—	—	—	—	—	—	—	—	—	—	
	7C	1		NOT USED		—	—	—	—	—	—	—	—	—	—	—	—	
	7D	1		NOT USED		—	—	—	—	—	—	—	—	—	—	—	—	
	7E	1		NOT USED		—	—	—	—	—	—	—	—	—	—	—	—	
	7F	1		NOT USED		—	—	—	—	—	—	—	—	—	—	—	—	
TOTAL SIZE						0C												
0A	mn	40	1	00-7F	MW OFFSET LEVEL CONTROL	-100 - 100 [%]	40	○	×	×	×	×	○	×	○	×	×	
		41	1	00-7F	BEND OFFSET LEVEL CONTROL	-100 - 100 [%]	40	○	×	×	×	×	○	×	○	×	×	
		42	1	00-7F	CAT OFFSET LEVEL CONTROL	-100 - 100 [%]	40	○	×	×	×	×	○	×	○	×	×	
		43	1	00-7F	PAT OFFSET LEVEL CONTROL	-100 - 100 [%]	40	○	×	×	×	×	○	×	○	×	×	
		44	1	00-7F	AC1 OFFSET LEVEL CONTROL	-100 - 100 [%]	40	○	×	×	×	×	○	×	○	×	×	
		45	1	00-7F	AC2 OFFSET LEVEL CONTROL	-100 - 100 [%]	40	○	×	×	×	×	○	×	○	×	×	
TOTAL SIZE						06												

mn: part number

If there is a Drum voice assigned to the part, the following parameters are ineffective.

- BANK SELECT LSB
- PORTAMENTO
- MONO/POLY
- SCALE TUNING
- POLY AFTER TOUCH
- PITCH EG

MIDI Parameter Change Table

■ MIDI Parameter Change Table (DRUM SETUP)

Address (H)	Size (H)	Data (H)	Parameter	Description	XG Default (H)	[MIDI (Silent)]					[Internal Sequencer]					
						MIDI Reception		MIDI Transmission			Song Playback			MIDI Recording		
3n	rr	00	1	00-7F		Song Part	Piano Playback Channel	Panel Operation	Song Playback	MIDI Input	PLAY	PLAY (Piano Part)	REW	Piano	Others	
		01	1	00-7F	PITCH COARSE	-64...0...+63	40									
		02	1	00-7F	PITCH FINE	-64...0...+63 [cent]	40									
		03	1	00-7F	LEVEL	0...127	Depends on the note									
		04	1	00-7F	ALTERNATE GROUP	OFF, L...127	Depends on the note									
		05	1	00-7F	PAN	RND, L63...C...R63	Depends on the note									
		06	1	00-7F	REVERB SEND	0...127	Depends on the note									
		07	1	00-7F	CHORUS SEND	0...127	Depends on the note									
		08	1	00-7F	VARIATION SEND	0...127	7F									
		09	1	00-01	KEY ASSIGN	SINGLE, MULTI	00									
		0A	1	00-01	Rev NOTE OFF	OFF, ON	Depends on the note									
		0B	1	00-01	Rev NOTE ON	OFF, ON	01									
		0C	1	00-7F	LOW PASS FILTER CUTOFF FREQUENCY	-64...0...+63	40									
		0D	1	00-7F	LOW PASS FILTER RESONANCE	-64...0...+63	40									
		0E	1	00-7F	EQ ATTACK RATE	-64...0...+63	40									
		0F	1	00-7F	EQ DECAY1 RATE	-64...0...+63	40									
		10	1	00-7F	EQ DECAY2 RATE	-64...0...+63	40									
TOTAL SIZE						10										
		20	1	00-7F	EQ BASS GAIN	-12...+12 [dB]	40	x	x	x	x	x	x	x	x	x
		21	1	00-7F	EQ TREBLE GAIN	-12...+12 [dB]	40	x	x	x	x	x	x	x	x	x
		22	1		NOT USED											
		23	1		NOT USED											
		24	1	04-28	EQ BASS FREQUENCY	32...2.0k [Hz]	0C	x	x	x	x	x	x	x	x	x
		25	1	1C-3A	EQ TREBLE FREQUENCY	500...16.0k [Hz]	36	x	x	x	x	x	x	x	x	x
		26	1		NOT USED											
		27	1		NOT USED											
		28	1		NOT USED											
		29	1		NOT USED											
		2A	1		NOT USED											
		2B	1		NOT USED											
		2C	1		NOT USED											
		2D	1		NOT USED											
TOTAL SIZE						0E										

n: drum setup number (0-1)
 rr: note number (0D-5B)

- In the following cases, the unit will initialize all drum setups.
- XG SYSTEM ON received
 - GM SYSTEM ON received
 - GM LEVEL 2 SYSTEM ON received
 - GS RESET received
 - DRUM SETUP RESET received (only when in XG mode)

When a part to which a drum setup is assigned receives a program change, the assigned drum setup will be initialized.
 If the same drum setup is assigned to two or more parts, changes in drum setup parameters (including program changes) will apply to all parts to which it is assigned.

System Exclusive Messages (1)

- * Not received when Receive System Exclusive Message is set to off.
- * Not transmitted when Transmit System Exclusive Message is set to off.

System Exclusive Messages (Universal Non Realtime Messages)

MIDI Event	Data Format	[MIDI (Silent)]					[Internal Sequencer]			
		MIDI Reception		MIDI Transmission			Song Playback			MIDI Recording
		Song Part	Piano Playback Channel	Panel Operation	Song Playback	MIDI Input	PLAY	PLAY (Piano Part)	REW	Recorded from panel
GM1 System On [GM1] [GM2]	F0 7E XN 09 01 F7 11110000 F0 = Exclusive status 01111110 7E = Universal Non-Real Time 0xxxxxxx XN = When N is received N=0-F, whichever is received. X=ignored 00001001 09 = Sub-ID #1=General MIDI Message 00000001 01 = Sub-ID #2=General MIDI On 11101111 F7 = End of Exclusive	○	×	×	×	×	○	×	×	×

System Exclusive Messages (2)

System Exclusive Messages (XG)

MIDI Event	Data Format	[MIDI (Silent)]				[Internal Sequencer]				
		MIDI Reception		MIDI Transmission		Song Playback			MIDI Recording	
		Song Part	Piano Playback Channel	Panel Operation	Song Playback	PLAY	PLAY (Piano Part)	REW	Piano	Others
XG Parameter Change	F0 43 In 4C hh mm ll dd ... F7 11110000 F0 = Exclusive status 01000011 43 = YAMAHA ID 0001nnnn 1n = Device Number n=always 0 (when transmit), n=0-F (when receive) 01001100 4C = Model ID 0hhhhhhh hh = Address High 0mmmmmmm mm = Address Mid 0lllllll ll = Address Low 0ddddd dd = Data ... 11101111 F7 = End of Exclusive	○	○	○	×	○ Refer to Parameter Change Table			○ Refer to Parameter Change Table	
XG Bulk Dump	F0 43 On 4C aa bb hh mm ll dd ... dd cc F7 11110000 F0 = Exclusive status 01000011 43 = YAMAHA ID 0000nnna On = Device Number n=always 0 (when transmit), n=0-F (when receive) 01001100 4C = Model ID 0aaaaaaa aa = Byte Count MSB 0bbbbbbb bb = Byte Count LSB 0hhhhhhh hh = Address High 0mmmmmmm mm = Address Mid 0lllllll ll = Address Low 0ddddd dd = Data : : 0ddddd dd = Data 0ccccc cc = Checksum 11101111 F7 = End of Exclusive	○	○	○	×	○ Refer to Parameter Change Table			○ Refer to Parameter Change Table	
XG Parameter Request	F0 43 3n 4C hh ll F7 11110000 F0 = Exclusive status 01000011 43 = YAMAHA ID 0011nnnn 3n = Device Number n=always 0 (when transmit), n=0-F (when receive) 01001100 4C = Model ID 0hhhhhhh hh = Address High 0mmmmmmm mm = Address Mid 0lllllll ll = Address Low 11101111 F7 = End of Exclusive	○	○	×	×	×			×	
XG Dump Request	F0 43 2n 4C hh mm ll F7 11110000 F0 = Exclusive status 01000011 43 = YAMAHA ID 0010nnnn 2n = Device Number n=always 0 (when transmit), n=0-F (when receive) 01001100 4C = Model ID 0hhhhhhh hh = Address High 0mmmmmmm mm = Address Mid 0lllllll ll = Address Low 11101111 F7 = End of Exclusive	○	○	×	×	×			×	

System Exclusive Messages (2)

■ System Exclusive Messages (Others)

MIDI Event	Data Format	[MIDI (Silent)]				[Internal Sequencer]				
		MIDI Reception		MIDI Transmission		Song Playback			MIDI Recording	
		Song Part	Piano Playback Channel	Panel Operation	Song Playback	PLAY	PLAY (Piano Part)	REW	Piano	Others
MIDI Master Tuning	F0 43 In 27 30 00 00 mm ll cc F7 11110000 F0 = Exclusive status 01000011 43 = YAMAHA ID 0001nmmn 1n n= always 0(when transmit), n=0-F(when receive) 00100111 27 = Model ID of TG100 00110000 30 = Address High 00000000 00 = Address Mid 00000000 00 = Address Low 0000mmmm 0m = Master Tune MSB 0000llll 0l = Master Tune LSB 0ccccccc cc = don't care 11110111 F7 = End of Exclusive	x	x	x	x	x	x	x	x	x

■ System Exclusive Messages (Preset Voice)

MIDI Event	Data Format	[MIDI (Silent)]				[Internal Sequencer]				
		MIDI Reception		MIDI Transmission		Song Playback			MIDI Recording	
		Song Part	Piano Playback Channel	Panel Operation	Song Playback	PLAY	PLAY (Piano Part)	REW	Piano	Others
String Resonance Depth	F0 43 73 01 50 11 0n 02 dd F7 11110000 F0 = Exclusive status 01000011 43 = YAMAHA ID 01110011 73 = Clavinova ID 00000001 01 = Model ID (Clavinova common ID) 01010000 50 = SubID 00010001 11 = SubID 0000nmmn 0n = Channel (00-0F) 00000010 02 = SubID (String Resonance Depth) 0ddddd dd = Depth (00-48) 11110111 F7 = End of Exclusive	○	x	○ (Function)	x	○	x	○	x	x
Sustain Sample Depth	F0 43 73 01 50 11 0n 03 dd F7 11110000 F0 = Exclusive status 01000011 43 = YAMAHA ID 01110011 73 = Clavinova ID 00000001 01 = Model ID (Clavinova common ID) 01010000 50 = SubID 00010001 11 = SubID 0000nmmn 0n = Channel (00-0F) 00000011 03 = SubID (Sustain Sample Depth) 0ddddd dd = Depth (00-48) 11110111 F7 = End of Exclusive	○	x	○ (Function)	x	○	x	○	x	x
Key Off Sampling Depth	F0 43 73 01 50 11 0n 04 dd F7 11110000 F0 = Exclusive status 01000011 43 = YAMAHA ID 01110011 73 = Clavinova ID 00000001 01 = Model ID (Clavinova common ID) 01010000 50 = SubID 00010001 11 = SubID 0000nmmn 0n = Channel (00-0F) 00000100 04 = SubID (Key Off Sampling Depth) 0ddddd dd = Depth (00-50) 11110111 F7 = End of Exclusive	○	x	○ (Function)	x	○	x	○	x	x
Soft Pedal Depth	F0 43 73 01 50 11 0n 05 dd F7 11110000 F0 = Exclusive status 01000011 43 = YAMAHA ID 01110011 73 = Clavinova ID 00000001 01 = Model ID (Clavinova common ID) 01010000 50 = SubID 00010001 11 = SubID 0000nmmn 0n = Channel (00-0F) 00000101 05 = SubID (Soft Pedal Depth) 0ddddd dd = Depth (00-7F) 11110111 F7 = End of Exclusive	○	x	x	x	○	x	○	x	x

* For each depth value, the rest value is 40H = voice parameter.

MIDI IMPLEMENTATION CHART

YAMAHA
Model: Silent Piano SH

Date: 07-June-2012
Version: 1.00

Function...	Transmitted	Recognized	Remarks
Basic Channel Default Changed	1, 2 1-16	1-16 ×	
Mode Default Messages Altered	3 × *****	3 × ×	
Note Number : True voice	0-127 *****	0-127 0-127	
Velocity Note ON Note OFF	○ 9nH, v=1-127 × 8nH, v=64	○ 9nH, v=1-127 ○ 9nH, v=0 or 8nH	
After Touch Key's Ch's	○ ×	○ ×	
Pitch Bend	×	○ 0-24 semi	*1
Control Change 0, 32 1 7 10 11 6, 38 64, 66, 67 71-74 84 91 93 96-97 100-101	○ × ○ × × × ○ *2 × × ○ ○ ○ × ×	○ ○ ○ ○ ○ ○ ○ ○ ○ ○ ○ ○ ○ ○	Bank Select Modulation Main Volume Panpot Expression Data Entry Pedal Portamento Control Effect1 Depth Effect3 Depth RPN Inc, Dec RPN LSB, MSB
Prog Change : True #	○ 0-127 *****	○ 0-127	
System Exclusive	○	○	
Common : Song Pos. : Song Sel. : Tune	× × ×	× × ×	
System Real Time : Clock : Commands	× ×	× ×	
Aux Messages : All Sound Off : Reset All Cntrls : Local ON/OFF : All Notes OFF : Active Sense : Reset	× × × × ○ ×	○ (120, 126, 127) ○ (121) ○ (122) ○ (123-125) ○ ×	
Notes	*1 For some Harpsichord voices, the pitch may not be changed according to the pitch bend setting range. *2 For upright pianos (excluding some models), the sostenuto pedal information (66) is not transmitted.		

Mode 1 : OMNI ON, POLY Mode 2 : OMNI ON, MONO ○ : Yes
Mode 3 : OMNI OFF, POLY Mode 4 : OMNI OFF, MONO × : No

