



**MANUEL DU PROPRIÉTAIRE**

**R125**

**YZF-R125**

**5D7-F8199-F0**



Bienvenue dans l'univers des deux roues de Yamaha !

Le modèle YZF-R125 est le fruit de la vaste expérience de Yamaha dans l'application des technologies de pointe à la conception et à la construction de produits de qualité supérieure et qui a valu à Yamaha sa réputation dans ce domaine.

Afin de tirer le meilleur parti de toutes les possibilités de la YZF-R125, il faut prendre le temps de lire attentivement ce manuel. Le manuel du propriétaire contient non seulement les instructions relatives à l'utilisation, aux contrôles et à l'entretien de cette moto, mais aussi d'importantes consignes de sécurité destinées à protéger le pilote et les tiers contre les accidents.



Ce manuel offre en outre de nombreux conseils qui, s'ils sont bien suivis, permettront de conserver la moto en parfait état de marche. Si la moindre question se pose, il ne faut pas hésiter à consulter un concessionnaire Yamaha.

L'équipe Yamaha espère que ce véhicule procurera à son utilisateur un plaisir de conduite et une sécurité maximum kilomètre après kilomètre. Ne pas oublier toutefois que la sécurité doit rester la première priorité de tout bon motocycliste !

# INFORMATIONS IMPORTANTES CONCERNANT LE MANUEL

FAU10151

Les informations particulièrement importantes sont repérées par les notations suivantes :

	<b>Le symbole de danger incite à ÊTRE VIGILANT AFIN DE GARANTIR LA SÉCURITÉ !</b>
 <b>AVERTISSEMENT</b>	<b>Le non-respect des instructions données sous un AVERTISSEMENT peut entraîner des blessures graves ou la mort du pilote, d'une personne se trouvant à proximité ou d'une personne inspectant ou réparant la moto.</b>
<b>ATTENTION:</b>	<b>La mention ATTENTION indique les précautions particulières à prendre pour éviter d'endommager la moto.</b>
<b>N.B.:</b>	Un N.B. fournit les renseignements nécessaires à la clarification et la simplification des divers travaux.

**N.B.:**

- Ce manuel fait partie intégrante de la moto et devra être remis à l'acheteur en cas de vente ultérieure du véhicule.
- Yamaha est sans cesse à la recherche d'améliorations dans la conception et la qualité de ses produits. Par conséquent, bien que ce manuel contienne les informations les plus récentes disponibles au moment de l'impression, il peut ne pas refléter de petites modifications apportées ultérieurement à ce modèle. Au moindre doute concernant le fonctionnement ou l'entretien du véhicule, ne pas hésiter à consulter un concessionnaire Yamaha.

FWA10030

 **AVERTISSEMENT**

**LIRE ATTENTIVEMENT CE MANUEL DANS SON INTÉGRALITÉ AVANT D'UTILISER LA MOTO.**

\* Le produit et les caractéristiques peuvent être modifiés sans préavis.

# **INFORMATIONS IMPORTANTES CONCERNANT LE MANUEL**

---

---

FAUM1010

**YZF-R125  
MANUEL DU PROPRIÉTAIRE  
© 2007 par MBK INDUSTRIE  
1<sup>re</sup> édition, novembre 2007  
Tous droits réservés  
Toute réimpression ou utilisation  
non autorisée sans la permission écrite  
de MBK INDUSTRIE  
est formellement interdite.  
Imprimé en France**

# TABLE DES MATIÈRES

<b>CONSIGNES DE SÉCURITÉ</b> .....	1-1	<b>UTILISATION ET CONSEILS IMPORTANTES CONCERNANT LE PILOTAGE</b> .....	5-1	Réglage de la garde du levier d'embrayage .....	6-19
<b>DESCRIPTION</b> .....	2-1	Mise en marche du moteur .....	5-1	Contrôle de la garde du levier de frein avant .....	6-20
Vue gauche .....	2-1	Passage des vitesses .....	5-2	Réglage de la garde de la pédale de frein .....	6-21
Vue droite .....	2-2	Comment réduire sa consommation de carburant .....	5-3	Contrôle des plaquettes de frein avant et arrière .....	6-21
Commandes et instruments.....	2-3	Rodage du moteur .....	5-3	Contrôle du niveau du liquide de frein .....	6-22
<b>COMMANDES ET INSTRUMENTS</b> ...	3-1	Stationnement .....	5-4	Changement du liquide de frein ...	6-23
Contacteur à clé/antivol .....	3-1	<b>ENTRETIENS PÉRIODIQUES ET PETITES RÉPARATIONS</b> .....	6-1	Tension de la chaîne de transmission .....	6-23
Témoins et témoins d'alerte .....	3-2	Trousse de réparation .....	6-1	Nettoyage et graissage de la chaîne de transmission .....	6-25
Compte-tours .....	3-3	Tableau des entretiens et graissages périodiques .....	6-2	Contrôle et lubrification des câbles .....	6-25
Écran multifonction .....	3-3	Dépose et repose du cache et des carénages .....	6-7	Contrôle et lubrification de la poignée et du câble des gaz ....	6-26
Combinés de contacteurs .....	3-4	Contrôle de la bougie .....	6-9	Contrôle et lubrification de la pédale de frein et du sélecteur .....	6-26
Levier d'embrayage .....	3-5	Huile moteur et élément de filtre à huile .....	6-10	Contrôle et lubrification des leviers de frein et d'embrayage .....	6-26
Sélecteur .....	3-6	Liquide de refroidissement .....	6-13	Contrôle et lubrification de la béquille latérale .....	6-27
Levier de frein .....	3-6	Remplacement de l'élément du filtre à air et nettoyage du tube de vidange .....	6-14	Lubrification des pivots du bras oscillant .....	6-27
Pédale de frein .....	3-6	Réglage du régime de ralenti du moteur .....	6-15	Contrôle de la fourche .....	6-28
Bouchon de réservoir de carburant .....	3-7	Réglage du jeu de câble des gaz .....	6-16	Contrôle de la direction .....	6-28
Carburant .....	3-7	Jeu des soupapes .....	6-16		
Pots catalytiques .....	3-8	Pneus .....	6-17		
Selle du pilote .....	3-9	Roues coulées .....	6-19		
Porte-antivol .....	3-9				
Béquille latérale .....	3-10				
Coupe-circuit d'allumage .....	3-10				
<b>CONTRÔLES AVANT UTILISATION</b> .....	4-1				
Points à contrôler avant chaque utilisation .....	4-2				

# TABLE DES MATIÈRES

Contrôle des roulements de roue .....6-29	<b>CARACTÉRISTIQUES</b> ..... 8-1
Batterie .....6-29	<b>RENSEIGNEMENTS</b>
Remplacement des fusibles .....6-30	<b>COMPLÉMENTAIRES</b> ..... 9-1
Remplacement d'une ampoule de phare .....6-31	Numéros d'identification ..... 9-1
Feu arrière/stop .....6-31	
Remplacement d'une ampoule de clignotant .....6-32	
Remplacement de l'ampoule d'éclairage de la plaque d'immatriculation ..... 6-32	
Remplacement d'une ampoule de veilleuse .....6-32	
Calage de la moto .....6-33	
Roue avant .....6-33	
Roue arrière .....6-35	
Diagnostic de pannes .....6-36	
Schémas de diagnostic de pannes .....6-37	
<b>SOIN ET REMISAGE DE LA MOTO</b> .....7-1	
Remarque concernant les pièces de couleur mate .....7-1	
Soin .....7-1	
Remisage .....7-3	



# CONSIGNES DE SÉCURITÉ

FAU10281

1

LES MOTOS SONT DES VÉHICULES MONOVOIES. LEUR SÉCURITÉ DÉPEND DE TECHNIQUES DE CONDUITE ADÉQUATES ET DES CAPACITÉS DU CONDUCTEUR. TOUT CONDUCTEUR DOIT PRENDRE CONNAISSANCE DES EXIGENCES SUIVANTES AVANT DE PRENDRE LA ROUTE.

LE PILOTE DOIT :

- S'INFORMER CORRECTEMENT AUPRÈS D'UNE SOURCE COMPÉTENTE SUR TOUS LES ASPECTS DE L'UTILISATION D'UNE MOTO.
- OBSERVER LES AVERTISSEMENTS ET PROCÉDER AUX ENTRETIENS PRÉCONISÉS DANS LE MANUEL DU PROPRIÉTAIRE.
- SUIVRE DES COURS AFIN D'APPRENDRE À MAÎTRISER LES TECHNIQUES DE CONDUITE SÛRES ET CORRECTES.
- FAIRE RÉVISER LE VÉHICULE PAR UN MÉCANICIEN COMPÉTENT AUX INTERVALLES INDIQUÉS DANS LE MANUEL DU PROPRIÉTAIRE OU LORSQUE L'ÉTAT DE LA MÉCANIQUE L'EXIGE.

## Conduite en toute sécurité

- Toujours effectuer les contrôles avant utilisation. Un contrôle méticuleux peut permettre d'éviter des accidents.
- Cette moto est conçue pour le transport du pilote et d'un passager.
- La plupart des accidents de circulation entre voitures et motos sont dus au fait que les automobilistes ne voient pas les motos. En se faisant bien voir, on peut diminuer les risques d'accident.

### Dès lors :

- Porter une combinaison de couleur vive.
- Être particulièrement prudent à l'approche des carrefours, car c'est aux carrefours que la plupart des accidents de moto se produisent.
- Rouler dans le champ de visibilité des automobilistes. Éviter de rouler dans leur angle mort.
- De nombreux accidents sont dus au manque d'expérience du pilote. Ce sont, en effet, les motocyclistes qui n'ont pas un permis spécial pour véhicules à deux roues qui ont le plus d'accidents.
  - Ne pas rouler avant d'avoir acquis un permis de conduire et ne prêter sa moto qu'à des pilotes expérimentés.

- Connaître ses limites et ne pas se surestimer. Afin d'éviter un accident, se limiter à des manœuvres que l'on peut effectuer en toute confiance.
- S'exercer à des endroits où il n'y a pas de trafic tant que l'on ne s'est pas complètement familiarisé avec la moto et ses commandes.
- De nombreux accidents sont provoqués par des erreurs de conduite du pilote de moto. Une erreur typique consiste à prendre un virage trop large en raison d'une VITESSE EXCESSIVE ou un virage trop court (véhicule pas assez incliné pour la vitesse).
  - Toujours respecter les limites de vitesse et ne jamais rouler plus vite que ne le permet l'état de la route et le trafic.
  - Toujours signaler clairement son intention de tourner ou de changer de bande de circulation. Rouler dans le champ de visibilité des automobilistes.





- La posture du pilote et celle du passager est importante pour le contrôle correct du véhicule.
  - Le pilote doit garder les deux mains sur le guidon et les deux pieds sur les repose-pieds afin de conserver le contrôle de la moto.
  - Le passager doit toujours se tenir des deux mains, soit au pilote, soit à la poignée du passager ou à la poignée de manutention, si le modèle en est pourvu, et garder les deux pieds sur les repose-pieds du passager.
  - Ne jamais prendre en charge un passager qui ne puisse placer fermement ses deux pieds sur les repose-pieds.
- Ne jamais conduire après avoir absorbé de l'alcool, certains médicaments ou des drogues.
- Cette moto a été conçue pour être utilisée sur route uniquement. Ce n'est pas un véhicule tout-terrain.

## Équipement

La plupart des accidents mortels en moto résultent de blessures à la tête. Le port du casque est le seul moyen d'éviter ou de limiter les blessures à la tête.

- Toujours porter un casque homologué.
- Porter une visière ou des lunettes de protection. Si les yeux ne sont pas protégés, le vent risque de troubler la vue et de retarder la détection des obstacles.
- Porter des bottes, une veste, un pantalon et des gants solides pour se protéger des éraflures en cas de chute.
- Ne jamais porter des vêtements lâches, car ceux-ci pourraient s'accrocher aux leviers de commande, aux repose-pieds ou même aux roues, ce qui risque d'être la cause d'un accident.
- Ne jamais toucher le moteur ou l'échappement pendant ou après la conduite. Ils peuvent devenir très chauds et occasionner des brûlures. Toujours porter des vêtements de protection qui couvrent les jambes, les chevilles et les pieds.
- Les consignes ci-dessus s'adressent également au passager.

## Modifications

Des modifications non approuvées par Yamaha ou le retrait de pièces d'origine peuvent rendre la conduite de la moto dan-

gereuse et être la cause d'accidents graves. Certaines modifications peuvent, en outre, rendre l'utilisation de la moto illégale.

## Charge et accessoires

Le fait de monter des accessoires ou de fixer des bagages sur la moto peut réduire sa stabilité et sa maniabilité si la répartition du poids est modifiée. Afin d'éviter tout risque d'accident, monter accessoires et bagages avec beaucoup de soin. Redoubler de prudence lors de la conduite d'une moto chargée d'accessoires ou de bagages. Voici quelques directives à suivre concernant les accessoires et le chargement :

### Charge

S'assurer que le poids total du pilote, du passager, des bagages et des accessoires ne dépasse pas la charge maximum.

<p><b>Charge maximale:</b> 185 kg (408 lb)</p>
----------------------------------------------------

Même lorsque cette limite de poids n'est pas dépassée, garder les points suivants à l'esprit :

- Les bagages et les accessoires doivent être fixés aussi bas et près de la moto que possible. S'efforcer de répartir au mieux le poids de façon égale des deux côtés de la moto afin de ne pas la déséquilibrer.

# CONSIGNES DE SÉCURITÉ

1

- Un déplacement soudain du chargement peut créer un déséquilibre. S'assurer que les accessoires et les bagages sont correctement attachés avant de prendre la route. Contrôler fréquemment les fixations des accessoires et des bagages.
- Ne jamais placer des objets lourds ou volumineux sur le guidon, la fourche ou le garde-boue avant. Ces objets (ex. : sac de couchage, sac à dos ou tente) peuvent déstabiliser la direction et rendre le maniement plus difficile.

## Accessoires

Des accessoires Yamaha d'origine sont disponibles. Ceux-ci sont spécialement conçus pour cette moto. Yamaha ne pouvant tester tous les accessoires disponibles sur le marché, le propriétaire est personnellement responsable de la sélection, du montage et de l'utilisation d'accessoires d'autres marques. Sélectionner et monter judicieusement tout accessoire.

Respecter les conseils suivants lors du montage d'accessoires, ainsi que ceux donnés à la section "Charge".

- Ne jamais monter d'accessoires ou transporter de bagages qui pourraient nuire au bon fonctionnement de la moto. Examiner soigneusement les accessoires avant de les monter pour

s'assurer qu'ils ne réduisent en rien la garde au sol, l'angle d'inclinaison dans les virages, le débattement limite de la suspension, la course de la direction ou le fonctionnement des commandes. Vérifier aussi qu'ils ne cachent pas les feux et catadioptres.

- Les accessoires montés sur le guidon ou autour de la fourche peuvent créer des déséquilibres dus à une mauvaise distribution du poids ou à des changements d'ordre aérodynamique. Si des accessoires sont montés sur le guidon ou autour de la fourche, ils doivent être aussi légers et compacts que possible.
- Des accessoires volumineux risquent de gravement réduire la stabilité de la moto en raison d'effets aérodynamiques. Le vent peut avoir tendance à soulever la moto et le vent latéral peut la rendre instable. De tels accessoires peuvent également rendre le véhicule instable lors du croisement ou du dépassement de camions.
- Certains accessoires peuvent forcer le pilote à modifier sa position de conduite. Une position de conduite incorrecte réduit la liberté de mouvement du pilote et peut limiter son

contrôle du véhicule. De tels accessoires ne sont donc pas recommandés.

- La prudence est de rigueur lors de l'installation de tout accessoire électrique supplémentaire. Si les accessoires excèdent la capacité du système électrique de la moto, une panne électrique peut résulter, ce qui risque de provoquer des problèmes d'éclairage et une perte de puissance du moteur.

## **Essence et gaz d'échappement**

- **L'ESSENCE EST UN PRODUIT TRÈS INFLAMMABLE :**
  - Toujours couper le moteur avant de faire le plein.
  - Bien veiller à ne pas renverser d'essence sur le moteur et sur les éléments de l'échappement.
  - Ne pas faire le plein en fumant ou à proximité d'une flamme.
- Ne jamais mettre le moteur en marche ou le laisser tourner dans un local fermé. Les gaz d'échappement sont toxiques et peuvent entraîner une perte de connaissance et même la mort en peu de temps. Ne laisser tourner le moteur que dans un endroit bien ventilé.



- Toujours couper le moteur et retirer la clé de contact avant de laisser la moto sans surveillance. Au moment de se garer, garder les points suivants à l'esprit :
  - Comme le moteur et les éléments de l'échappement peuvent devenir brûlants, il convient de se garer de façon à ce que les piétons ou les enfants ne risquent pas de toucher ces éléments.
  - Ne pas garer la moto dans une descente ou sur un sol meuble, car elle pourrait facilement se renverser.
  - Ne pas garer la moto près d'une source de flammes ou d'étincelles (ex. un poêle au pétrole ou un brasier quelconque), afin d'éviter tout risque d'incendie.
- Lors du transport de la moto dans un autre véhicule, s'assurer qu'elle soit bien à la verticale. Si la moto est inclinée, de l'essence risque de fuir du réservoir de carburant.
- En cas d'ingestion d'essence, d'inhalation importante de vapeur d'essence ou d'éclaboussure dans les yeux, consulter immédiatement un médecin. En cas d'éclaboussure d'essence sur la

peau ou les vêtements, se laver immédiatement à l'eau et au savon et changer de vêtements.

# DESCRIPTION

FAU10410

Vue gauche

2

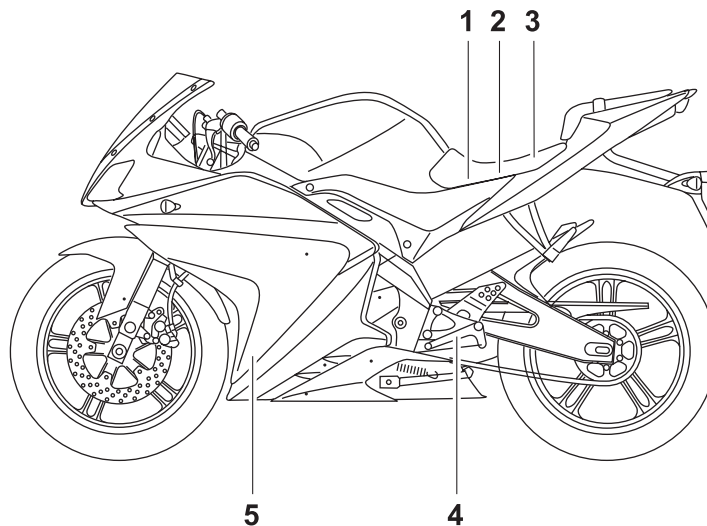

1. Batterie (page 6-29)
2. Boîtier à fusibles (page 6-30)
3. Trousse de réparation (page 6-1)
4. Sélecteur (page 3-6)
5. Vase d'expansion (page 6-13)

## Vue droite

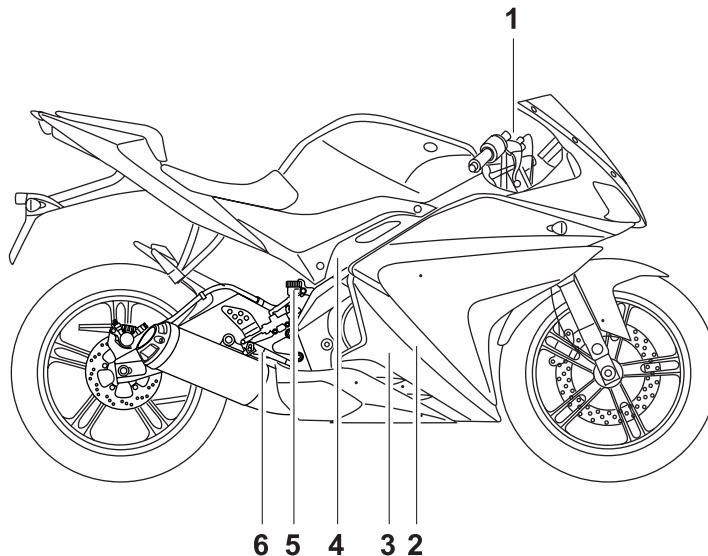

1. Réservoir du liquide de frein avant (page 6-22)
2. Élément de filtre à huile moteur (page 6-10)
3. Jauge (page 6-10)
4. Vis de réglage du ralenti (page 6-15)
5. Réservoir du liquide de frein arrière (page 6-22)
6. Pédale de frein (page 3-6)

## Commandes et instruments

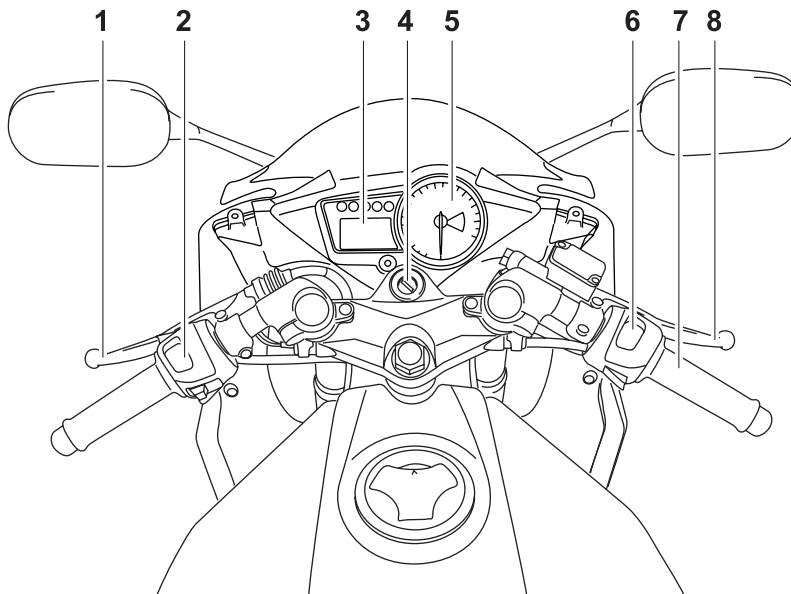

1. Levier d'embrayage (page 3-5)
2. Combiné de contacteurs gauche (page 3-4)
3. Écran multifonction (page 3-3)
4. Contacteur à clé/antivol (page 3-1)
5. Compte-tours (page 3-3)
6. Combiné de contacteurs droit (page 3-4)
7. Poignée des gaz (page 6-16)
8. Levier de frein (page 3-6)

## Contacteur à clé/antivol

FAU10460

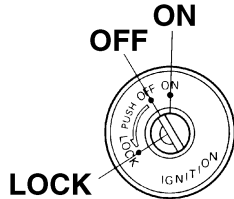

Le contacteur à clé/antivol commande les circuits d'allumage et d'éclairage et permet de bloquer la direction. Ses diverses positions sont décrites ci-après.

### ON (marche)

FAU36870

Tous les circuits électriques sont sous tension ; l'éclairage des instruments, le feu arrière, l'éclairage de la plaque d'immatriculation et les veilleuses s'allument, et le moteur peut être mis en marche. La clé ne peut être retirée.

### N.B.:

Le phare s'allume automatiquement dès la mise en marche du moteur et reste allumé jusqu'à ce que la clé soit tournée sur "OFF", même lorsque le moteur cale.

### OFF (arrêt)

Tous les circuits électriques sont coupés. La clé peut être retirée.

### LOCK (antivol)

La direction est bloquée et tous les circuits électriques sont coupés. La clé peut être retirée.

### Blocage de la direction

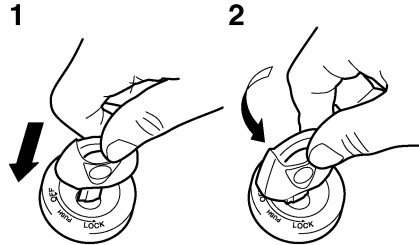

1. Appuyer.
2. Tourner.

1. Tourner le guidon à fond vers la gauche ou la droite.
2. Appuyer sur la clé à partir de la position "OFF", puis la tourner jusqu'à la position "LOCK" tout en la maintenant enfoncée.
3. Retirer la clé.

FAU10660

### Déblocage de la direction

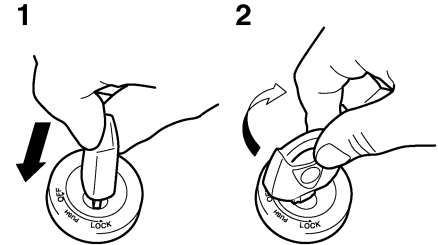

1. Appuyer.
2. Tourner.

Introduire la clé dans la serrure du contacteur à clé, appuyer sur celle-ci et la tourner sur "OFF" tout en la maintenant enfoncée.

FWA10060

### **AVERTISSEMENT**



**Ne jamais placer la clé de contact sur "OFF" ou "LOCK" tant que le véhicule est en mouvement. Les circuits électriques seraient coupés et cela pourrait entraîner la perte de contrôle du véhicule et être la cause d'un accident. Bien veiller à ce que le véhicule soit à l'arrêt avant de tourner la clé à la position "OFF" ou "LOCK".**

# COMMANDES ET INSTRUMENTS

## Témoins et témoins d'alerte

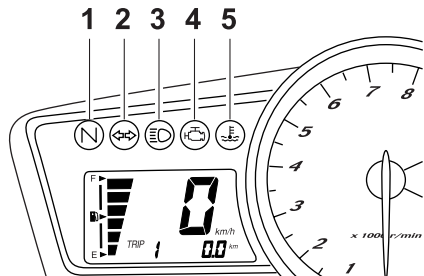
FAU11003



1. Témoin du point mort “ N ”
2. Témoin des clignotants “ ← → ”
3. Témoin de feu de route “ ≡ ”
4. Témoin d’alerte de panne moteur “  ”
5. Témoin d’alerte de la température du liquide de refroidissement “  ”

## Témoin des clignotants “ ← → ”

FAU11020

Ce témoin clignote lorsque le contacteur des clignotants est poussé à gauche ou à droite.

## Témoin du point mort “ N ”

FAU11060

Ce témoin s’allume lorsque la boîte de vitesses est au point mort.

## Témoin de feu de route “ ≡ ”

FAU11080

Ce témoin s’allume lorsque la position feu de route du phare est sélectionnée.

## Témoin d’alerte de la température du liquide de refroidissement “ ”

FAUM2290

Ce témoin d’alerte s’allume en cas de surchauffe du moteur. Dans ce cas, couper immédiatement le moteur et le laisser refroidir. Contrôler le bon fonctionnement du circuit électrique du témoin d’alerte en tournant la clé sur “ON”.

Si le témoin d’alerte ne s’allume pas pendant quelques secondes, faire contrôler le circuit électrique par un concessionnaire Yamaha.

FCA10020

### ATTENTION:

**Ne pas faire tourner le moteur lorsque celui-ci surchauffe.**

## Témoin d’alerte de panne moteur “ ”

FAU11500

Ce témoin d’alerte s’allume ou clignote lorsqu’un des circuits électriques contrôlant le moteur est défectueux. Dans ce cas, il convient de faire vérifier le système embarqué de diagnostic de pannes par un concessionnaire Yamaha.



## Compte-tours

FAU11872

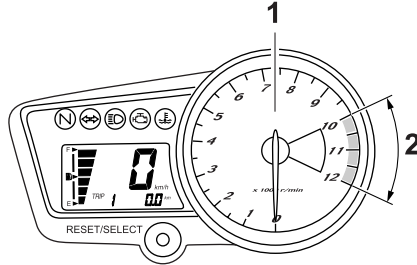

1. Compte-tours
2. Zone rouge du compte-tours

Le compte-tours électrique permet de contrôler la vitesse de rotation du moteur et de maintenir celle-ci dans la plage de puissance idéale.

Lorsque la clé est tournée à la position "ON", l'aiguille du compte-tours balaie une fois le cadran, puis retourne à zéro.

FCA10031

### ATTENTION:

**Ne jamais faire fonctionner le moteur dans la zone rouge du compte-tours.  
Zone rouge : 10000 tr/mn et au-delà**

## Écran multifonction

FAUM2301

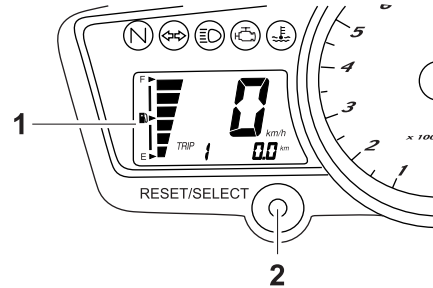

1. Écran multifonction
2. Bouton de remise à zéro et de sélection "RESET/SELECT"

L'écran multifonction affiche les éléments suivants :

- un compteur de vitesse (affichant la vitesse de conduite)
- un compteur kilométrique (affichant la distance totale parcourue)
- deux totalisateurs journaliers (affichant la distance parcourue depuis leur dernière remise à zéro)
- un totalisateur de la réserve (affichant la distance parcourue depuis que le témoin d'alerte du niveau de carburant s'est allumé)
- un afficheur du niveau de carburant

## N.B.:

- Veiller à tourner la clé à la position "ON" avant d'utiliser le bouton de sélection/remise à zéro "RESET/SELECT".
- Pour le modèle vendu au R.-U. uniquement : Pour afficher la valeur des compteurs de vitesse et compteur kilométrique/totalisateurs en milles plutôt qu'en kilomètres, il convient d'appuyer sur le bouton "RESET/SELECT" pendant au moins huit secondes.

## Compteur kilométrique et totalisateurs

Appuyer pendant moins d'une seconde sur le bouton "RESET/SELECT" pour modifier l'affichage des compteurs (compteur kilométrique "ODO", totalisateurs journaliers "TRIP 1" et "TRIP 2") dans l'ordre suivant :

ODO → TRIP 1 → TRIP 2 → ODO  
Lorsqu'il reste à peu près 1.6 L (0.42 US gal) (0.35 Imp.gal) de carburant dans le réservoir, l'écran du compteur kilométrique passe automatiquement en mode d'affichage de la réserve "F-TRIP" et affiche la distance parcourue à partir de cet instant, et le dernier segment de l'afficheur du niveau de carburant se met à clignoter. Dans ce cas, l'affichage des compteurs (compteur

# COMMANDES ET INSTRUMENTS

kilométrique et totalisateurs) se modifie comme suit à la pression sur le bouton de sélection "RESET/SELECT" :

F-TRIP → TRIP 1 → TRIP 2 → ODO → F-TRIP

Pour remettre un totalisateur journalier à zéro, le sélectionner en appuyant brièvement (moins d'une seconde) sur le bouton "RESET/SELECT", puis appuyer sur ce bouton pendant au moins trois secondes alors que le totalisateur sélectionné clignote. Si, une fois le plein de carburant effectué, la remise à zéro du totalisateur de la réserve n'est pas effectuée manuellement, elle s'effectue automatiquement et l'affichage retourne au mode affiché précédemment après que le véhicule a parcouru une distance d'environ 5 km (3 mi).

## Afficheur du niveau de carburant

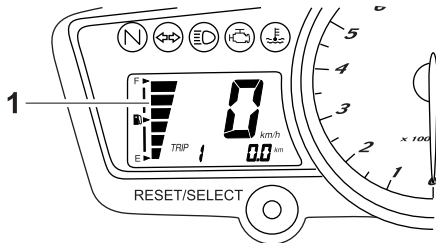

1. Afficheur du niveau de carburant

L'afficheur du niveau de carburant indique la quantité de carburant qui se trouve dans le réservoir de carburant. Les segments de l'afficheur du niveau de carburant s'éteignent dans la direction de "E" (vide) au fur et à mesure que le niveau diminue. Lorsque le dernier segment de l'afficheur du niveau de carburant se met à clignoter, il convient de refaire le plein dès que possible.

## Combinés de contacteurs

### Gauche

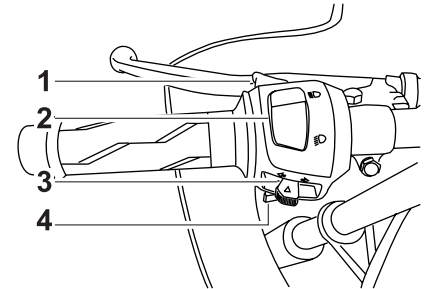

1. Contacteur d'appel de phare "PASS"
2. Inverseur feu de route/feu de croisement "☰/☷"
3. Contacteur des clignotants "←/→"
4. Contacteur d'avertisseur "📢"

### Droite

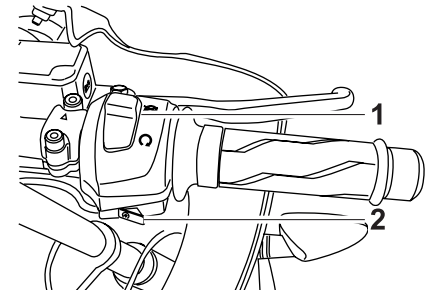

1. Coupe-circuit du moteur "⊘/⊗"
2. Contacteur du démarreur "⚡"

**Contacteur d'appel de phare "PASS"** FAU12360  
Appuyer sur ce contacteur afin d'effectuer un appel de phare.

**Inverseur feu de route/feu de croisement "≡/≡"** FAU12400  
Placer ce contacteur sur "≡" pour allumer le feu de route et sur "≡" pour allumer le feu de croisement.

**Contacteur des clignotants "↔/↔"** FAU12460  
Pour signaler un virage à droite, pousser ce contacteur vers la position "↔". Pour signaler un virage à gauche, pousser ce contacteur vers la position "↔". Une fois relâché, le contacteur retourne à sa position centrale. Pour éteindre les clignotants, appuyer sur le contacteur après que celui-ci est revenu à sa position centrale.

**Contacteur d'avertisseur "📣"** FAU12500  
Appuyer sur ce contacteur afin de faire retentir l'avertisseur.

**Coupe-circuit du moteur "○/⊗"** FAU12660  
Placer ce contacteur sur "○" avant de mettre le moteur en marche. En cas d'urgence, comme par exemple, lors d'une chute ou

d'un blocage de câble des gaz, placer ce contacteur sur "⊗" afin de couper le moteur.

**Contacteur du démarreur "⊗"** FAU12710  
Appuyer sur ce contacteur afin de lancer le moteur à l'aide du démarreur.

## ATTENTION:

**Avant de mettre le moteur en marche, il convient de lire les instructions de mise en marche figurant à la page 5-1.**

## Levier d'embrayage

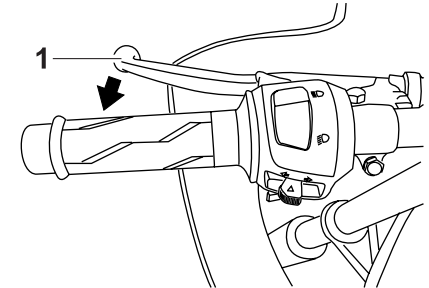

1. Levier d'embrayage

Le levier d'embrayage se trouve à la poignée gauche. Pour débrayer, tirer le levier vers la poignée. Pour embrayer, relâcher le levier. Un fonctionnement en douceur s'obtient en tirant le levier rapidement et en le relâchant lentement.

Le levier d'embrayage est équipé d'un contacteur d'embrayage, qui est lié au système du coupe-circuit d'allumage. (Voir page 3-10.)

# COMMANDES ET INSTRUMENTS

## Sélecteur

FAU12870

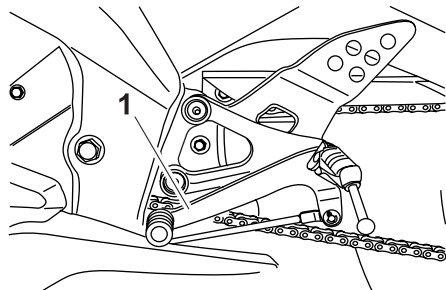

1. Sélecteur

Le sélecteur est situé du côté gauche de la moto et s'utilise conjointement avec le levier d'embrayage lors du changement des 6 vitesses à prise constante dont la boîte de vitesses est équipée.

## Levier de frein

FAU12890

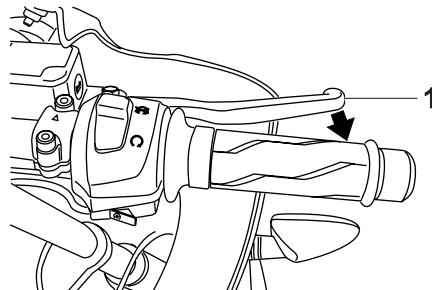

1. Levier de frein

Le levier de frein est situé à la poignée droite. Pour actionner le frein avant, tirer le levier vers la poignée.

## Pédale de frein

FAU12941

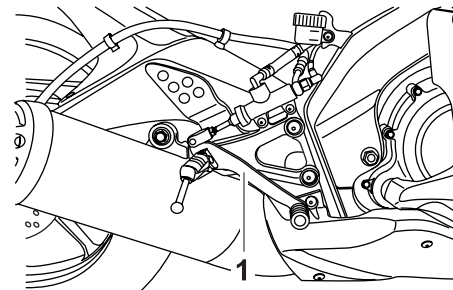

1. Pédale de frein

La pédale de frein est située du côté droit de la moto. Pour actionner le frein arrière, appuyer sur la pédale de frein.

## Bouchon de réservoir de carburant

FAUM2080

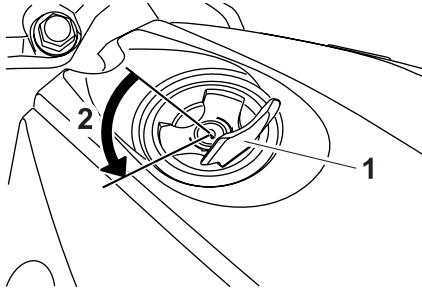

1. Cache-serrure du bouchon de réservoir de carburant
2. Déverrouiller.

## Retrait du bouchon du réservoir de carburant

1. Ouvrir le cache-serrure du bouchon de réservoir de carburant.
2. Introduire la clé dans la serrure et la tourner de 1/4 de tour dans le sens inverse des aiguilles d'une montre. Le bouchon est déverrouillé et peut être retiré.

## Repose du bouchon du réservoir de carburant

1. Remettre le bouchon en place, la clé étant insérée dans la serrure.

2. Tourner la clé dans le sens des aiguilles d'une montre jusqu'à sa position d'origine, puis la retirer.
3. Refermer le cache de la serrure.

### N.B.:

Le bouchon ne peut être remis en place correctement si la clé n'est pas dans la serrure. De plus, la clé ne peut être retirée si le bouchon n'est pas correctement mis en place et verrouillé.

FWA11140

### **AVERTISSEMENT**

**S'assurer que le bouchon du réservoir de carburant est remis correctement en place avant de démarrer.**

## Carburant

FAU13211

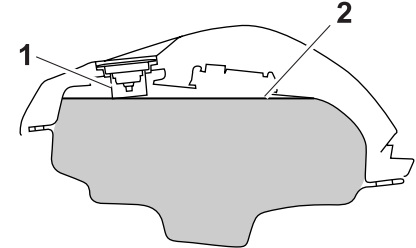

1. Tube de remplissage du réservoir de carburant
2. Niveau de carburant

S'assurer que le niveau de carburant est suffisant. Remplir le réservoir de carburant jusqu'à l'extrémité inférieure du tube de remplissage, comme illustré.

FWA10880

### **AVERTISSEMENT**

- Ne pas remplir le réservoir de carburant à l'excès, sinon le carburant risque de déborder lorsqu'il chauffe et se dilate.
- Éviter d'en renverser sur le moteur chaud.

# COMMANDES ET INSTRUMENTS

3

FCA10070

## ATTENTION:

**Essayer immédiatement toute coulure de carburant à l'aide d'un chiffon propre, sec et doux. En effet, le carburant risque d'abîmer les surfaces peintes ou les pièces en plastique.**

FAU43420

### Carburant recommandé :

ESSENCE SUPER SANS PLOMB  
EXCLUSIVEMENT

### Capacité du réservoir de carburant :

13.8 L (3.65 US gal) (3.04 Imp.gal)

### Quantité de carburant au moment où l'indicateur d'alerte du niveau de carburant s'allume :

1.6 L (0.42 US gal) (0.35 Imp.gal)

FCA11400

## ATTENTION:

**Utiliser uniquement de l'essence sans plomb. L'utilisation d'essence avec plomb endommagerait gravement certaines pièces du moteur, telles que les soupapes, les segments, ainsi que le système d'échappement.**

Ce moteur Yamaha fonctionne à l'essence super sans plomb d'un indice d'octane recherché de 95 ou plus. Si un cliquetis survient, changer de marque d'essence. L'essence sans plomb prolonge la durée de service des bougies et réduit les frais d'entretien.

FAU13442

## Pots catalytiques

Le système d'échappement de ce véhicule est équipé de pots catalytiques.

FWA10860

## AVERTISSEMENT

**Le système d'échappement est chaud lorsque le moteur a tourné. S'assurer que le système d'échappement est refroidi avant d'effectuer tout travail sur le véhicule.**

FCA10700

## ATTENTION:

**Prendre les précautions suivantes afin d'éviter tout risque d'incendie ou d'endommagement.**

- Utiliser uniquement de l'essence sans plomb. L'utilisation d'essence avec plomb va endommager irrémédiablement le pot catalytique.
- Ne jamais garer le véhicule à proximité d'objets ou matériaux posant un risque d'incendie, tel que de l'herbe ou d'autres matières facilement inflammables.
- Ne pas laisser tourner le moteur trop longtemps au ralenti.

## Selle du pilote

FAUM2460

### Dépose de la selle du pilote

1. Introduire la clé dans la serrure de la selle, puis la tourner dans le sens des aiguilles d'une montre.

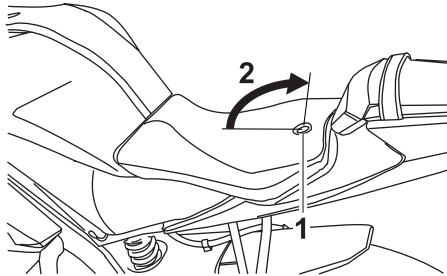

1. Serrure de selle
2. Ouvrir.

2. Tirer sur la selle du pilote afin de la déposer.

### Mise en place de la selle du pilote

1. Insérer la patte de fixation à l'avant de la selle dans le support de selle, comme illustré.

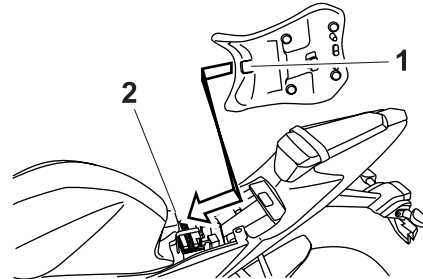

1. Patte de fixation
2. Support de selle

2. Appuyer ensuite sur l'arrière de la selle du pilote afin de la refermer correctement.
3. Tourner la clé dans le sens inverse des aiguilles d'une montre, puis la retirer.

### **N.B.:** \_\_\_\_\_

Bien veiller à ce que la selle soit correctement en place avant de démarrer.

## Porte-antivol

FAUM2311

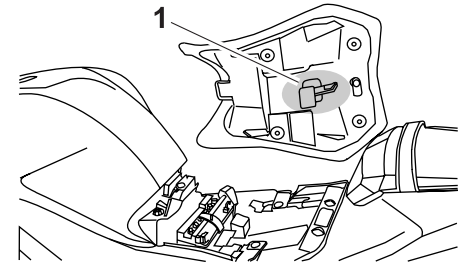

1. Porte-antivol

Le porte-antivol, situé sous la selle, est destiné à accueillir un antivol CYCLELOK de Yamaha. (Voir les explications relatives à la dépose et à la mise en place de la selle à la page 3-9.)

### **N.B.:** \_\_\_\_\_

Certains antivol ne peuvent trouver place dans le porte-antivol en raison de leur taille ou de leur forme.

## Béquille latérale

FAU15301

La béquille latérale est située sur le côté gauche du cadre. Relever ou déployer la béquille latérale avec le pied tout en maintenant le véhicule à la verticale.

### N.B.:

Le contacteur intégré à la béquille latérale fait partie du circuit du coupe-circuit d'allumage, qui coupe l'allumage dans certaines situations. (Le fonctionnement du circuit du coupe-circuit d'allumage est expliqué ci-après.)

FWA10240

### AVERTISSEMENT

**Ne pas rouler avec la béquille latérale déployée ou lorsque la béquille ne se relève pas correctement. Celle-ci pourrait toucher le sol et distraire le pilote, qui pourrait perdre le contrôle du véhicule. Le système de coupe-circuit d'allumage de Yamaha permet de rappeler au pilote qu'il doit relever la béquille latérale avant de se mettre en route. Il convient donc de contrôler régulièrement ce système en procédant comme décrit ci-après et de le faire réparer par un concessionnaire Yamaha en cas de mauvais fonctionnement.**

## Coupe-circuit d'allumage

FAU44890

Le circuit du coupe-circuit d'allumage, qui comprend les contacteurs de béquille latérale, d'embrayage et de point mort, remplit les fonctions suivantes.

- Il empêche la mise en marche du moteur lorsqu'une vitesse est engagée et que la béquille latérale est relevée mais que le levier d'embrayage n'est pas actionné.
- Il empêche la mise en marche du moteur lorsqu'une vitesse est engagée et que le levier d'embrayage est actionné mais que la béquille latérale n'a pas été relevée.
- Il coupe le moteur lorsqu'une vitesse est engagée et que l'on déploie la béquille latérale.

Contrôler régulièrement le fonctionnement du circuit du coupe-circuit d'allumage en effectuant le procédé suivant.

FWA10250

### AVERTISSEMENT

**Si un mauvais fonctionnement est constaté, faire contrôler le système par un concessionnaire Yamaha avant de démarrer.**



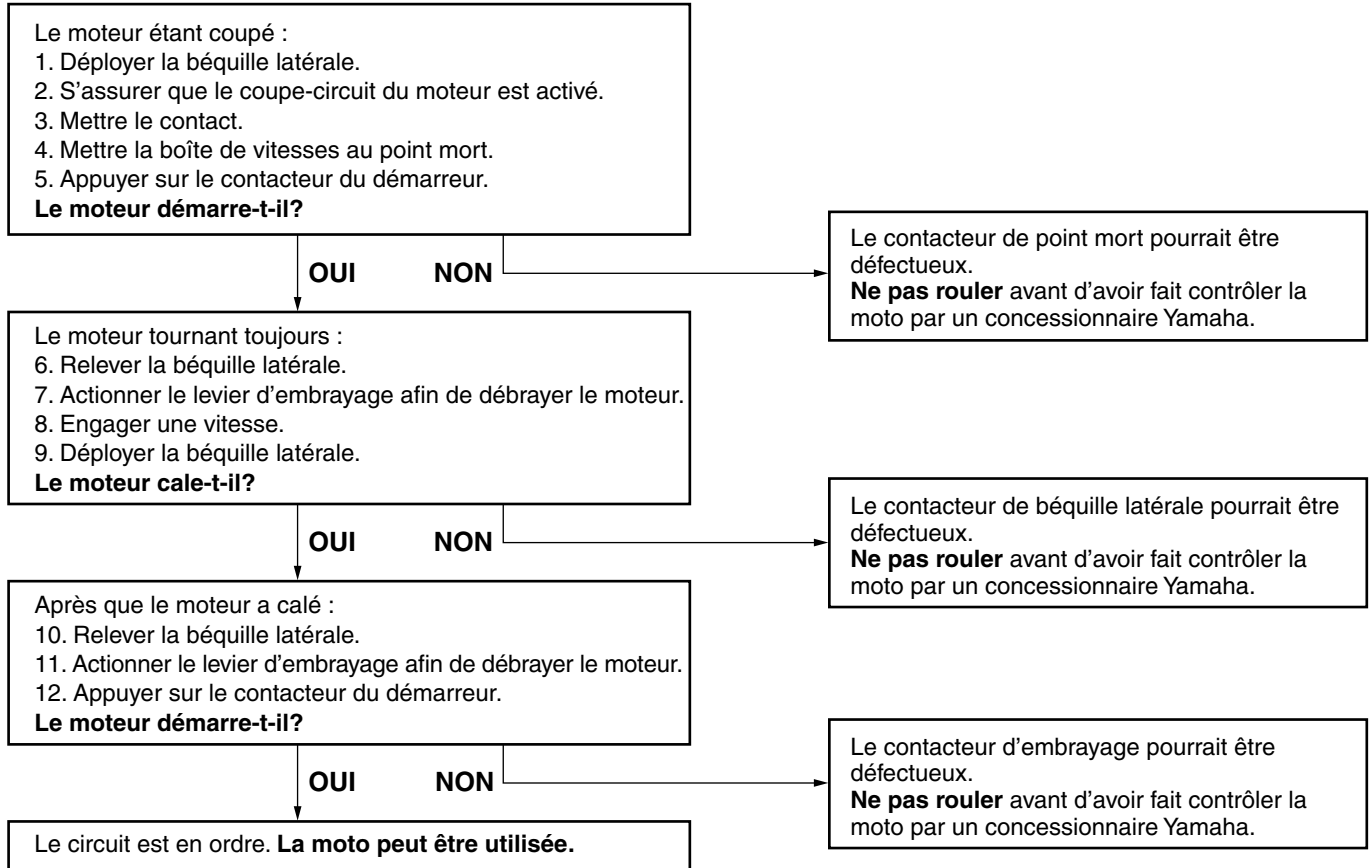

# CONTRÔLES AVANT UTILISATION

---

---

FAU15593

Le propriétaire est personnellement responsable de l'état de son véhicule. Certaines pièces essentielles peuvent présenter rapidement et de façon subite des signes de dégradation, et cela même lorsque le véhicule n'est pas utilisé (s'il est exposé aux intempéries, par exemple). Un endommagement ou une fuite quelconques, ou encore une chute de la pression de gonflage des pneus peuvent avoir de graves conséquences. En plus d'un simple contrôle visuel, il est donc extrêmement important de vérifier les points suivants avant chaque randonnée.

## **N.B.:**

Il convient d'effectuer les contrôles repris dans la liste avant chaque utilisation du véhicule. Ces contrôles ne requièrent que peu de temps et celui-ci sera largement compensé par le surcroît de sécurité et de fiabilité qu'ils procurent.

4

FWA11150

## **AVERTISSEMENT**

**Lorsqu'un élément repris sous "Points à contrôler avant chaque utilisation" ne fonctionne pas correctement, il convient de le faire contrôler et réparer avant d'utiliser le véhicule.**

---

# CONTRÔLES AVANT UTILISATION

FAU15605

## Points à contrôler avant chaque utilisation

ÉLÉMENTS	CONTRÔLES	PAGES
<b>Carburant</b>	<ul style="list-style-type: none"><li>• Contrôler le niveau de carburant dans le réservoir.</li><li>• Refaire le plein de carburant si nécessaire.</li><li>• S'assurer de l'absence de fuite au niveau des durites d'alimentation.</li></ul>	3-7
<b>Huile moteur</b>	<ul style="list-style-type: none"><li>• Contrôler le niveau d'huile du moteur.</li><li>• Si nécessaire, ajouter l'huile du type recommandé jusqu'au niveau spécifié.</li><li>• S'assurer de l'absence de fuites d'huile.</li></ul>	6-10
<b>Liquide de refroidissement</b>	<ul style="list-style-type: none"><li>• Contrôler le niveau du liquide de refroidissement dans le vase d'expansion.</li><li>• Si nécessaire, ajouter du liquide de refroidissement du type recommandé jusqu'au niveau spécifié.</li><li>• Contrôler le circuit de refroidissement et s'assurer de l'absence de toute fuite.</li></ul>	6-13
<b>Frein avant</b>	<ul style="list-style-type: none"><li>• Contrôler le fonctionnement.</li><li>• Faire purger le circuit hydraulique par un concessionnaire Yamaha en cas de sensation de mollesse.</li><li>• Contrôler l'usure des plaquettes de frein.</li><li>• Remplacer si nécessaire.</li><li>• Contrôler le niveau du liquide dans le réservoir.</li><li>• Si nécessaire, ajouter du liquide de frein du type recommandé jusqu'au niveau spécifié.</li><li>• Contrôler le circuit hydraulique et s'assurer de l'absence de toute fuite.</li></ul>	6-21, 6-22
<b>Frein arrière</b>	<ul style="list-style-type: none"><li>• Contrôler le fonctionnement.</li><li>• Faire purger le circuit hydraulique par un concessionnaire Yamaha en cas de sensation de mollesse.</li><li>• Contrôler l'usure des plaquettes de frein.</li><li>• Remplacer si nécessaire.</li><li>• Contrôler le niveau du liquide dans le réservoir.</li><li>• Si nécessaire, ajouter du liquide de frein du type recommandé jusqu'au niveau spécifié.</li><li>• Contrôler le circuit hydraulique et s'assurer de l'absence de toute fuite.</li></ul>	6-21, 6-22

# CONTRÔLES AVANT UTILISATION

ÉLÉMENTS	CONTRÔLES	PAGES
<b>Embrayage</b>	<ul style="list-style-type: none"><li>• Contrôler le fonctionnement.</li><li>• Lubrifier le câble si nécessaire.</li><li>• Contrôler la garde au levier.</li><li>• Remplacer si nécessaire.</li></ul>	6-19
<b>Poignée des gaz</b>	<ul style="list-style-type: none"><li>• S'assurer du fonctionnement en douceur.</li><li>• Contrôler le jeu de câble des gaz.</li><li>• Si nécessaire, faire régler le jeu du câble et faire lubrifier le câble et le boîtier de la poignée des gaz chez un concessionnaire Yamaha.</li></ul>	6-16, 6-26
<b>Câbles de commande</b>	<ul style="list-style-type: none"><li>• S'assurer du fonctionnement en douceur.</li><li>• Lubrifier si nécessaire.</li></ul>	6-25
<b>Chaîne de transmission</b>	<ul style="list-style-type: none"><li>• Contrôler la tension de la chaîne.</li><li>• Remplacer si nécessaire.</li><li>• Contrôler l'état de la chaîne.</li><li>• Lubrifier si nécessaire.</li></ul>	6-23, 6-25
<b>Roues et pneus</b>	<ul style="list-style-type: none"><li>• S'assurer de l'absence d'endommagement.</li><li>• Contrôler l'état des pneus et la profondeur des sculptures.</li><li>• Contrôler la pression de gonflage.</li><li>• Corriger si nécessaire.</li></ul>	6-17, 6-19
<b>Pédale de frein et sélecteur</b>	<ul style="list-style-type: none"><li>• S'assurer du fonctionnement en douceur.</li><li>• Si nécessaire, lubrifier les points pivots.</li></ul>	6-26
<b>Levier de frein et d'embrayage</b>	<ul style="list-style-type: none"><li>• S'assurer du fonctionnement en douceur.</li><li>• Si nécessaire, lubrifier les points pivots.</li></ul>	6-26
<b>Béquille latérale</b>	<ul style="list-style-type: none"><li>• S'assurer du fonctionnement en douceur.</li><li>• Lubrifier le pivot si nécessaire.</li></ul>	6-27
<b>Attaches du cadre</b>	<ul style="list-style-type: none"><li>• S'assurer que tous les écrous et vis sont correctement serrés.</li><li>• Serrer si nécessaire.</li></ul>	—
<b>Instruments, éclairage, signalisation et contacteurs</b>	<ul style="list-style-type: none"><li>• Contrôler le fonctionnement.</li><li>• Corriger si nécessaire.</li></ul>	—
<b>Contacteur de béquille latérale</b>	<ul style="list-style-type: none"><li>• Contrôler le fonctionnement du coupe-circuit d'allumage.</li><li>• Si défectueux, faire contrôler le véhicule par un concessionnaire Yamaha.</li></ul>	3-10

# CONTRÔLES AVANT UTILISATION

ÉLÉMENTS	CONTRÔLES	PAGES
Batterie	<ul style="list-style-type: none"><li>• Contrôler le niveau du liquide.</li><li>• Remplir d'eau distillée si nécessaire.</li></ul>	6-29

# UTILISATION ET CONSEILS IMPORTANTS CONCERNANT LE PILOTAGE

FAU15950

FAUM2320

FWA10270

## AVERTISSEMENT

- Il importe, avant d'utiliser le véhicule, de bien se familiariser avec toutes ses commandes et leurs fonctions. Au moindre doute concernant le fonctionnement de certaines commandes, consulter un concessionnaire Yamaha.
- Ne jamais mettre le moteur en marche ou utiliser le véhicule dans un local fermé, même pour une courte durée. Les gaz d'échappement sont toxiques et peuvent entraîner la perte de connaissance et même la mort en peu de temps. Toujours veiller à ce que l'endroit soit bien ventilé.
- Avant de démarrer, toujours s'assurer de relever la béquille latérale. Une béquille latérale déployée risque de toucher le sol et de distraire le pilote, qui pourrait perdre le contrôle du véhicule.

## Mise en marche du moteur

Afin que le coupe-circuit d'allumage n'entre pas en action, il faut qu'une des conditions suivantes soit remplie :

- La boîte de vitesses doit être au point mort.
- Une vitesse doit être engagée, le levier d'embrayage actionné et la béquille latérale relevée.

FWA10290

## AVERTISSEMENT

- Avant de mettre le moteur en marche, contrôler le fonctionnement du système de coupe-circuit d'allumage en suivant le procédé décrit à la page 3-10.
- Ne jamais rouler avec la béquille latérale déployée.

1. Tourner la clé sur "ON" et s'assurer que le coupe-circuit du moteur est placé sur "○".

FCAM1100

## ATTENTION:

Le témoin et les témoins d'alerte suivants doivent s'allumer pendant quelques secondes, puis s'éteindre.

- Témoin du point mort
- Témoin des clignotants
- Témoin de feu de route

- Témoin d'alerte de la température du liquide de refroidissement

- Témoin d'alerte de panne moteur

Si un témoin ne s'éteint pas, se reporter à la page 3-2 et effectuer le contrôle du circuit approprié.

2. Mettre la boîte de vitesses au point mort.

## N.B.:

Quand la boîte de vitesses est mise au point mort, le témoin de point mort devrait s'allumer. Si ce n'est pas le cas, il faut faire contrôler le circuit électrique par un concessionnaire Yamaha.

3. Appuyer sur le contacteur du démarreur pour mettre le moteur en marche.

## N.B.:

Si le moteur ne se met pas en marche, relâcher le contacteur du démarreur, puis attendre quelques secondes avant de faire un nouvel essai. Chaque essai de mise en marche doit être aussi court que possible afin d'économiser l'énergie de la batterie. Ne pas actionner le démarreur pendant plus de 10 secondes d'affilée.

# UTILISATION ET CONSEILS IMPORTANTS CONCERNANT LE PILOTAGE

FCA11040

FAU16671

FCA10260

## ATTENTION:

En vue de prolonger la durée de service du moteur, ne jamais accélérer à l'excès tant que le moteur est froid !

## N.B.:

Le moteur est chaud quand il répond rapidement aux mouvements de la poignée des gaz.

## Passage des vitesses

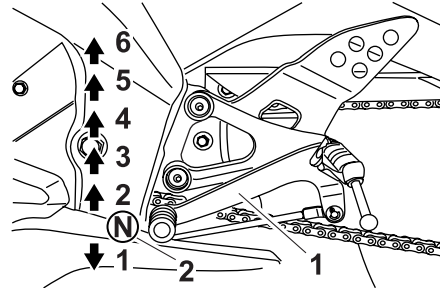

1. Sélecteur
2. Point mort

La boîte de vitesses permet de contrôler la puissance du moteur disponible lors des démarrages, accélérations, montées des côtes, etc.

Les positions du sélecteur sont indiquées sur l'illustration.

## N.B.:

Pour passer au point mort, enfoncer le sélecteur à plusieurs reprises jusqu'à ce qu'il arrive en fin de course, puis le relever légèrement.

## ATTENTION:

- Ne pas rouler trop longtemps en roue libre lorsque le moteur est coupé et ne pas remorquer la moto sur de longues distances, même lorsque la boîte de vitesses est au point mort. En effet, son graissage ne s'effectue correctement que lorsque le moteur tourne. Un graissage insuffisant risque d'endommager la boîte de vitesses.
- Toujours débrayer avant de changer de vitesse afin d'éviter d'endommager le moteur, la boîte de vitesses et la transmission, qui ne sont pas conçus pour résister au choc infligé par un passage en force des vitesses.

# UTILISATION ET CONSEILS IMPORTANTS CONCERNANT LE PILOTAGE

## Comment réduire sa consommation de carburant

FAU16810

La consommation de carburant dépend dans une grande mesure du style de conduite. Suivre les conseils suivants en vue d'économiser le carburant :

- Passer sans tarder aux rapports supérieurs et éviter les régimes très élevés lors des accélérations.
- Ne pas donner de gaz en rétrogradant et éviter d'emballer le moteur à vide.
- Couper le moteur au lieu de le laisser tourner longtemps au ralenti (ex. : embouteillages, feux de signalisation, passages à niveau).

## Rodage du moteur

FAU16830

Les premiers 1000 km (600 mi) constituent la période la plus importante de la vie du moteur. C'est pourquoi il est indispensable de lire attentivement ce qui suit.

Le moteur étant neuf, il faut éviter de le soumettre à un effort excessif pendant les premiers 1000 km (600 mi). Les pièces mobiles du moteur doivent s'user et se roder mutuellement pour obtenir les jeux de marche corrects. Pendant cette période, éviter de conduire à pleins gaz de façon prolongée et éviter tout excès susceptible de provoquer la surchauffe du moteur.

FAU16980

### 0 à 500 km (0 à 300 mi)

Éviter de faire tourner le moteur à plus de 6000 tr/mn de façon prolongée.

Après chaque heure d'utilisation, laisser refroidir le moteur pendant cinq à dix minutes. Varier la vitesse du véhicule de temps à autre. Ne pas rouler continuellement à la même ouverture des gaz.

### 500 à 1000 km (300 à 600 mi)

Éviter de faire tourner le moteur à plus de 8000 tr/mn de façon prolongée.

Changer de rapport librement mais ne jamais accélérer à fond.

## ATTENTION:

**Changer l'huile moteur, remplacer l'élément ou la cartouche du filtre à huile et nettoyer la crépine d'huile après 1000 km (600 mi) d'utilisation.**

### 1000 km (600 mi) et au-delà

Le rodage est terminé et l'on peut rouler normalement.

FCA10320

FCA10310

## ATTENTION:

- **Ne jamais faire fonctionner le moteur dans la zone rouge du compte-tours.**
- **Si un problème quelconque survient au moteur durant la période de rodage, consulter immédiatement un concessionnaire Yamaha.**



# UTILISATION ET CONSEILS IMPORTANTS CONCERNANT LE PILOTAGE

---

---

## Stationnement

FAU17212

Pour stationner le véhicule, couper le moteur, puis retirer la clé de contact.

FWA10310

### **AVERTISSEMENT**

- Comme le moteur et le système d'échappement peuvent devenir brûlants, il convient de se garer de façon à ce que les piétons ou les enfants ne risquent pas de toucher ces éléments.
- Ne pas garer le véhicule dans une descente ou sur un sol meuble, car il pourrait facilement se renverser.

FCA10380

### **ATTENTION:**

Ne jamais se garer à proximité d'objets ou matériaux posant un risque d'incendie, tel que de l'herbe ou d'autres matières facilement inflammables.

---

# ENTRETIENS PÉRIODIQUES ET PETITES RÉPARATIONS

FAU17240

La sécurité est l'impératif numéro un du bon motocycliste. La réalisation des contrôles et entretiens, réglages et lubrifications périodiques permet de garantir le meilleur rendement possible et contribue hautement à la sécurité de conduite. Les points de contrôle, réglage et lubrification principaux sont expliqués aux pages suivantes.

Les fréquences données dans le tableau des entretiens et graissages périodiques s'entendent pour la conduite dans des conditions normales. Le propriétaire devra donc ADAPTER LES FRÉQUENCES PRÉCONISÉES ET ÉVENTUELLEMENT LES RACCOURCIR en fonction du climat, du terrain, de la situation géographique et de l'usage qu'il fait de son véhicule.

FWA10320

## **⚠ AVERTISSEMENT**

**Si l'on ne maîtrise pas les techniques d'entretien, ce travail doit être confié à un concessionnaire Yamaha.**

FAU17360

## Trousse de réparation

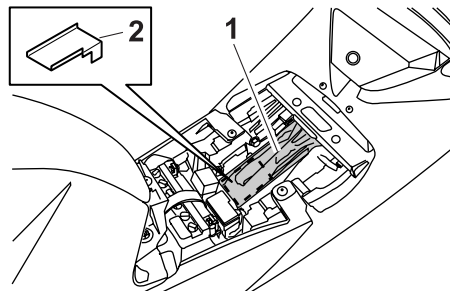

1. Trousse de réparation
2. Guide de vidange de l'huile moteur

La trousse de réparation se trouve sous la selle du pilote. (Voir page 3-9.)

Les informations données dans ce manuel et les outils de la trousse de réparation sont destinés à fournir au propriétaire les moyens nécessaires pour effectuer l'entretien préventif et les petites réparations. Cependant d'autres outils, comme une clé dynamométrique, peuvent être nécessaires pour effectuer correctement certains entretiens.

### **N.B.:**

Si l'on ne dispose pas des outils ou de l'expérience nécessaires pour mener un travail à bien, il faut le confier à un concessionnaire Yamaha.

## **⚠ AVERTISSEMENT**

**Toute modification non approuvée par Yamaha risque d'entraîner une perte de rendement et de rendre la conduite de ce véhicule dangereuse. Consulter un concessionnaire Yamaha avant de procéder à la moindre modification.**

FWA10350

# ENTRETIENS PÉRIODIQUES ET PETITES RÉPARATIONS

FAU17715

## Tableau des entretiens et graissages périodiques

N.B.:

- Il n'est pas nécessaire d'effectuer le contrôle annuel lorsqu'on a effectué un contrôle périodique dans l'année (les distances sont exprimées en milles pour le R.-U.).
- À partir de 30000 km (17500 mi), effectuer les entretiens en reprenant les fréquences depuis 6000 km (3500 mi).
- L'entretien des éléments repérés d'un astérisque ne peut être mené à bien sans les données techniques, les connaissances et l'outillage adéquats, et doit être confié à un concessionnaire Yamaha.

N°	ÉLÉMENTS	CONTRÔLES OU ENTRETIENS À EFFECTUER	DISTANCE AU COMPTEUR					CONTRÔLE ANNUEL
			1000 km (600 mi)	6000 km (3500 mi)	12000 km (7000 mi)	18000 km (10500 mi)	24000 km (14000 mi)	
1	* Canalisations de carburant	<ul style="list-style-type: none"> <li>• S'assurer que les durites d'alimentation ne sont ni craquelées ni autrement endommagées.</li> </ul>		√	√	√	√	√
2	Bougie	<ul style="list-style-type: none"> <li>• Contrôler l'état.</li> <li>• Nettoyer et corriger l'écartement des électrodes.</li> </ul>		√		√		
		<ul style="list-style-type: none"> <li>• Remplacer.</li> </ul>			√		√	
3	* Soupapes	<ul style="list-style-type: none"> <li>• Contrôler le jeu aux soupapes.</li> <li>• Régler.</li> </ul>		√	√	√	√	
4	* Élément du filtre à air	<ul style="list-style-type: none"> <li>• Nettoyer.</li> </ul>		√		√		
		<ul style="list-style-type: none"> <li>• Remplacer.</li> </ul>			√		√	
5	* Batterie	<ul style="list-style-type: none"> <li>• Contrôler le niveau et la densité de l'électrolyte.</li> <li>• S'assurer de l'acheminement correct de la durite de mise à l'air.</li> </ul>		√	√	√	√	√
6	Embrayage	<ul style="list-style-type: none"> <li>• Contrôler le fonctionnement.</li> <li>• Régler.</li> </ul>	√	√	√	√	√	

# ENTRETIENS PÉRIODIQUES ET PETITES RÉPARATIONS

N°	ÉLÉMENTS	CONTRÔLES OU ENTRETIENS À EFFECTUER	DISTANCE AU COMPTEUR					CONTRÔLE ANNUEL
			1000 km (600 mi)	6000 km (3500 mi)	12000 km (7000 mi)	18000 km (10500 mi)	24000 km (14000 mi)	
7	* Frein avant	<ul style="list-style-type: none"> <li>• Contrôler le fonctionnement, le niveau de liquide et s'assurer de l'absence de fuite.</li> </ul>	√	√	√	√	√	√
		<ul style="list-style-type: none"> <li>• Remplacer les plaquettes de frein.</li> </ul>	Quand la limite est atteinte.					
8	* Frein arrière	<ul style="list-style-type: none"> <li>• Contrôler le fonctionnement, le niveau de liquide et s'assurer de l'absence de fuite.</li> </ul>	√	√	√	√	√	√
		<ul style="list-style-type: none"> <li>• Remplacer les plaquettes de frein.</li> </ul>	Quand la limite est atteinte.					
9	* Durites de frein	<ul style="list-style-type: none"> <li>• S'assurer de l'absence de craquelures ou autre endommagement.</li> </ul>		√	√	√	√	√
		<ul style="list-style-type: none"> <li>• Remplacer.</li> </ul>	Tous les 4 ans					
10	* Roues	<ul style="list-style-type: none"> <li>• Contrôler le voile et l'état.</li> </ul>		√	√	√	√	
11	* Pneus	<ul style="list-style-type: none"> <li>• Contrôler la profondeur de sculpture et l'état des pneus.</li> <li>• Remplacer si nécessaire.</li> <li>• Contrôler la pression de gonflage.</li> <li>• Corriger si nécessaire.</li> </ul>		√	√	√	√	√
12	* Roulements de roue	<ul style="list-style-type: none"> <li>• S'assurer qu'ils n'ont pas de jeu et ne sont pas endommagés.</li> </ul>		√	√	√	√	
13	* Bras oscillant	<ul style="list-style-type: none"> <li>• S'assurer du bon fonctionnement et de l'absence de jeu excessif.</li> </ul>		√	√	√	√	
		<ul style="list-style-type: none"> <li>• Lubrifier à la graisse à base de savon au lithium.</li> </ul>	Tous les 24000 km (14000 mi)					

# ENTRETIENS PÉRIODIQUES ET PETITES RÉPARATIONS

N°	ÉLÉMENTS	CONTRÔLES OU ENTRETIENS À EFFECTUER	DISTANCE AU COMPTEUR					CONTRÔLE ANNUEL
			1000 km (600 mi)	6000 km (3500 mi)	12000 km (7000 mi)	18000 km (10500 mi)	24000 km (14000 mi)	
14	Chaîne de transmission	<ul style="list-style-type: none"> <li>• Contrôler la tension, l'alignement et l'état de la chaîne.</li> <li>• Régler et lubrifier abondamment la chaîne avec un lubrifiant spécial pour chaîne à joints toriques.</li> </ul>	Tous les 1000 km (600 mi) et après le nettoyage de la moto ou la conduite sous la pluie					
15	* Roulements de direction	<ul style="list-style-type: none"> <li>• S'assurer qu'ils n'ont pas de jeu et que la direction n'est pas dure.</li> <li>• Lubrifier à la graisse à base de savon au lithium.</li> </ul>	√	√	√	√	√	
16	* Attaches du cadre	<ul style="list-style-type: none"> <li>• S'assurer que tous les écrous et vis sont correctement serrés.</li> </ul>		√	√	√	√	√
17	Béquille latérale	<ul style="list-style-type: none"> <li>• Contrôler le fonctionnement.</li> <li>• Lubrifier.</li> </ul>		√	√	√	√	√
18	* Contacteur de béquille latérale	<ul style="list-style-type: none"> <li>• Contrôler le fonctionnement.</li> </ul>	√	√	√	√	√	√
19	* Fourche avant	<ul style="list-style-type: none"> <li>• Contrôler le fonctionnement et s'assurer de l'absence de fuites d'huile.</li> </ul>		√	√	√	√	
20	* Combiné ressort-amortisseur	<ul style="list-style-type: none"> <li>• Contrôler le fonctionnement et s'assurer que l'amortisseur ne fait pas.</li> </ul>		√	√	√	√	
21	* Points pivots de bras relais et bras de raccordement de suspension arrière	<ul style="list-style-type: none"> <li>• Contrôler le fonctionnement.</li> </ul>		√	√	√	√	
		<ul style="list-style-type: none"> <li>• Lubrifier à la graisse à base de savon au lithium.</li> </ul>			√		√	
22	* Injection de carburant	<ul style="list-style-type: none"> <li>• Régler le régime de ralenti du moteur.</li> </ul>	√	√	√	√	√	√

# ENTRETIENS PÉRIODIQUES ET PETITES RÉPARATIONS

N°	ÉLÉMENTS	CONTRÔLES OU ENTRETIENS À EFFECTUER	DISTANCE AU COMPTEUR					CONTRÔLE ANNUEL	
			1000 km (600 mi)	6000 km (3500 mi)	12000 km (7000 mi)	18000 km (10500 mi)	24000 km (14000 mi)		
23	Huile moteur	• Changer. (Voir page 3-2.)	√	2000 km (1200 mi) après les premiers 1000 km (600 mi), puis tous les 3000 km (1800 mi) par la suite					
		• Contrôler le niveau d'huile et s'assurer de l'absence de fuites d'huile.	Tous les 3000 km (1800 mi)					√	
24	Élément du filtre à huile moteur	• Remplacer.	√	√	√	√	√		
25 *	Système de refroidissement	• Contrôler le niveau de liquide de refroidissement et s'assurer de l'absence de fuites de liquide.		√	√	√	√	√	
		• Changer.	Tous les 3 ans						
26 *	Contacteur de feu stop sur frein avant et arrière	• Contrôler le fonctionnement.	√	√	√	√	√	√	
27	Pièces mobiles et câbles	• Lubrifier.		√	√	√	√	√	
28 *	Boîtier de poignée et câble des gaz	• Contrôler le fonctionnement et le jeu. • Régler le jeu de câble des gaz si nécessaire. • Lubrifier le boîtier de poignée des gaz et le câble des gaz.		√	√	√	√	√	
29 *	Éclairage, signalisation et contacteurs	• Contrôler le fonctionnement. • Régler le faisceau de phare.	√	√	√	√	√	√	

# ENTRETIENS PÉRIODIQUES ET PETITES RÉPARATIONS

---

---

FAUM2070

## **N.B.:**

---

- Augmenter la fréquence des nettoyages du filtre à air si le véhicule est utilisé dans des zones particulièrement poussiéreuses ou humides.
  - Entretien des freins hydrauliques
    - Contrôler régulièrement le niveau du liquide de frein et, si nécessaire, faire l'appoint de liquide.
    - Changer le liquide de frein tous les deux ans.
    - Remplacer les durites de frein tous les quatre ans et lorsqu'elles sont craquelées ou endommagées.
-

# ENTRETIENS PÉRIODIQUES ET PETITES RÉPARATIONS

## Dépose et repose du cache et des carénages

FAU18731

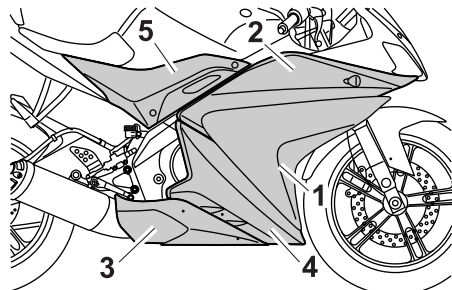

1. Carénage A
2. Carénage B
3. Carénage C
4. Carénage D
5. Cache A

Afin de pouvoir effectuer certains entretiens décrits dans ce chapitre, il est nécessaire de déposer le cache et carénages illustrés. Se référer à cette section à chaque fois qu'il faut déposer ou reposer un cache ou un carénage.

### Carénage A

FAU18790

#### Dépose du carénage

Déposer le carénage après avoir retiré ses vis.

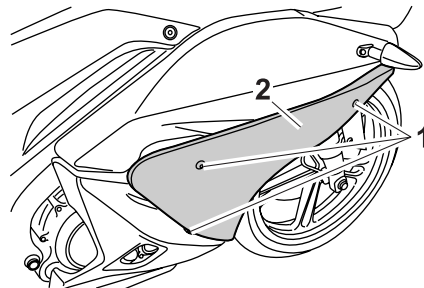

1. Vis
2. Carénage A

#### Repose du carénage

Remettre le carénage en place, puis reposer les vis.

### Carénage B

FAUM2350

#### Dépose du carénage

1. Déposer le carénage A et le cache A.
2. Déposer les vis, faire glisser le carénage vers l'avant, puis le retirer.
3. Débrancher la fiche rapide de fil de clignotant.

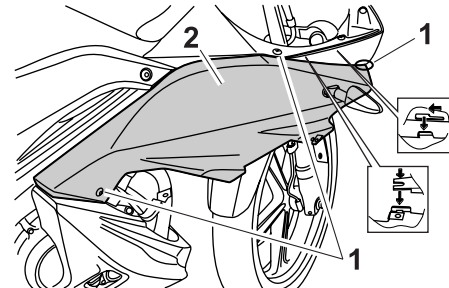

1. Vis
2. Carénage B

#### Mise en place du carénage

1. Brancher la fiche rapide de fil de clignotant.
2. Loger la languette du carénage dans la fente, puis faire glisser ce dernier vers l'arrière.
3. Remettre les vis en place.
4. Remettre le carénage A et le cache A en place.

### Carénage C

FAU18851

#### Dépose du carénage

Retirer les vis, puis retirer le carénage comme illustré.



# ENTRETIENS PÉRIODIQUES ET PETITES RÉPARATIONS

FAUM2370

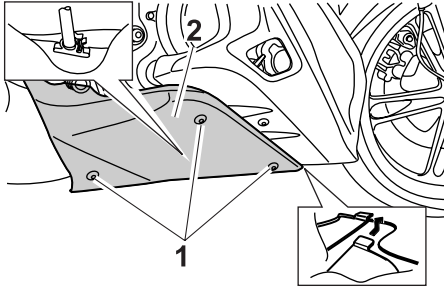

1. Vis
2. Carénage C

## Mise en place du carénage

Remettre le carénage en place, puis reposer les vis.

FAUM2360

## **Carénage D**

### Dépose du carénage

1. Déposer le cache A, ainsi que les carénages A, B et C.
2. Retirer les vis et les rivets démontables, puis retirer le carénage.

### **N.B.:** \_\_\_\_\_

Retirer le rivet démontable après avoir enfoncé sa goupille centrale à l'aide d'un tournevis.

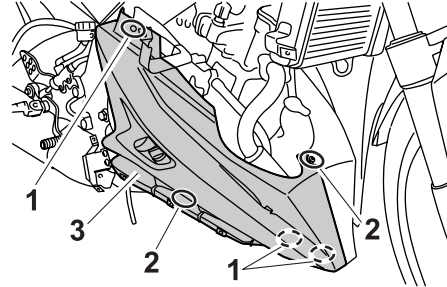

1. Rivet démontable
2. Vis
3. Carénage D

### Mise en place du carénage

1. Remettre le carénage en place, puis reposer les vis et les rivets démontables.

### **N.B.:** \_\_\_\_\_

Pour remettre les rivets démontables en place, repousser leur goupille centrale de sorte qu'elle dépasse de la tête du rivet, l'insérer ensuite dans le carénage, puis enfoncer la goupille de sorte qu'elle soit au même niveau que la tête du rivet.

2. Reposer les carénages C, B, A et le cache A.

## **Cache A**

### Dépose du cache

1. Déposer la selle du pilote. (Voir page 3-9.)
2. Retirer les vis, puis déposer le cache.

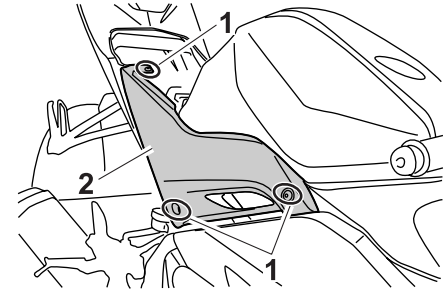

1. Vis
2. Cache A

### Mise en place du cache

1. Remettre le cache en place, puis reposer les vis.
2. Remettre la selle du pilote en place.

# ENTRETIENS PÉRIODIQUES ET PETITES RÉPARATIONS

FAU19631

## Contrôle de la bougie

La bougie est une pièce importante du moteur et son contrôle est simple. La bougie doit être démontée et contrôlée aux fréquences indiquées dans le tableau des entretiens et graissages périodiques, car la chaleur et les dépôts finissent par l'user. L'état de la bougie peut en outre révéler l'état du moteur.

## Dépose de la bougie

1. Déposer le carénage A. (Voir page 6-7.)
2. Retirer le capuchon de bougie.

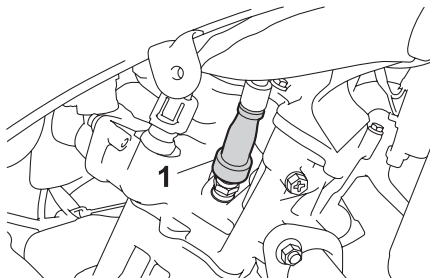

1. Capuchon de bougie

3. Déposer la bougie comme illustré, en se servant de la clé à bougie fournie dans la trousse de réparation.

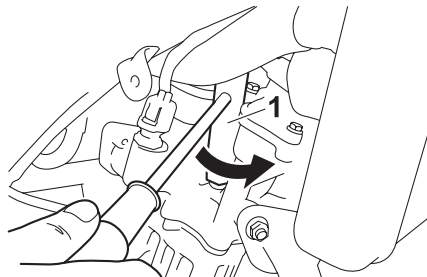

1. Clé à bougie

## Contrôle de la bougie

1. S'assurer que la couleur de la porcelaine autour de l'électrode est d'une couleur café au lait clair ou légèrement foncé, couleur idéale pour un véhicule utilisé dans des conditions normales.

## N.B.:

Si la couleur de la bougie est nettement différente, le moteur pourrait présenter une anomalie. Ne jamais essayer de diagnostiquer soi-même de tels problèmes. Il est préférable de confier le véhicule à un concessionnaire Yamaha.

2. Contrôler l'usure des électrodes et la présence de dépôts de calamine ou autres. Si l'usure est excessive ou les dépôts trop importants, il convient de remplacer la bougie.

**Bougie spécifiée :**  
NGK/CR8E

## Mise en place de la bougie

1. Mesurer l'écartement des électrodes à l'aide d'un jeu de cales d'épaisseur et, si nécessaire, le corriger conformément aux spécifications.

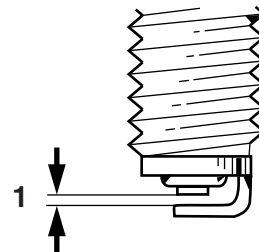

ZALM0037

1. Écartement des électrodes

**Écartement des électrodes :**  
0.7–0.8 mm (0.028–0.031 in)

2. Nettoyer la surface du joint de la bougie et ses plans de joint, puis nettoyer soigneusement les filets de bougie.
3. Mettre la bougie en place à l'aide de la clé à bougie, puis la serrer au couple spécifié.

# ENTRETIENS PÉRIODIQUES ET PETITES RÉPARATIONS

## Couple de serrage :

Bougie :

12.5 Nm (1.25 m·kgf, 9.0 ft·lbf)

## N.B.:

Si une clé dynamométrique n'est pas disponible lors du montage d'une bougie, une bonne approximation consiste à serrer de 1/4 à 1/2 tour supplémentaire après le serrage à la main. Il faudra toutefois serrer la bougie au couple spécifié le plus rapidement possible.

4. Remonter le capuchon de bougie.
5. Reposer le carénage.

## Huile moteur et élément de filtre à huile

FAUM2380

Il faut vérifier le niveau d'huile moteur avant chaque départ. Il convient également de changer l'huile et de remplacer l'élément du filtre à huile aux fréquences spécifiées dans le tableau des entretiens et graissages périodiques.

### Contrôle du niveau d'huile moteur

1. Placer le véhicule sur un plan horizontal et veiller à ce qu'il soit dressé à la verticale.

## N.B.:

S'assurer que le véhicule est bien à la verticale avant de contrôler le niveau d'huile. Une légère inclinaison peut entraîner des erreurs de lecture.

2. Mettre le moteur en marche et le faire chauffer pendant quelques minutes, puis le couper.
3. Attendre quelques minutes que l'huile se stabilise, puis retirer le bouchon de remplissage d'huile. Essuyer la jauge avant de l'insérer à nouveau, sans la visser, dans l'orifice de remplissage, puis la retirer et vérifier le niveau d'huile.

## N.B.:

Le niveau d'huile moteur doit se situer entre les repères de niveau minimum et maximum.

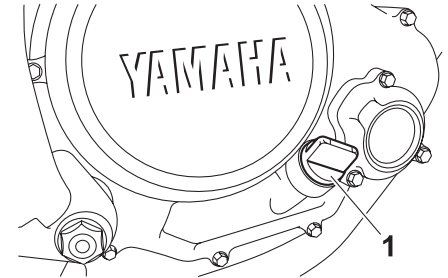

1. Bouchon de remplissage de l'huile moteur

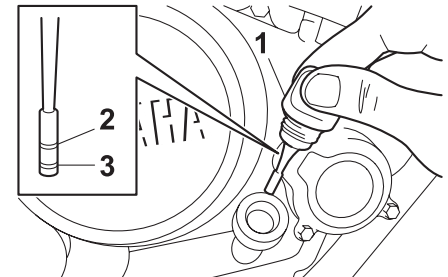

1. Jauge
2. Repère de niveau maximum
3. Repère de niveau minimum

# ENTRETIENS PÉRIODIQUES ET PETITES RÉPARATIONS

FCA10010

## ATTENTION:

Ne pas utiliser le véhicule avant de s'être assuré que le niveau d'huile est suffisant.

4. Si le niveau d'huile moteur est inférieur au repère de niveau minimum, ajouter de l'huile du type recommandé jusqu'au niveau spécifié.
5. Remettre en place le bouchon de remplissage d'huile.

## Changement de l'huile moteur (avec ou sans remplacement de l'élément du filtre à huile)

1. Déposer le carénage D. (Voir page 6-7.)
2. Mettre le moteur en marche et le faire chauffer pendant quelques minutes, puis le couper.
3. Mettre le guide de vidange d'huile moteur, inclus dans la trousse de réparation, en place sous la vis de vidange du carter moteur.

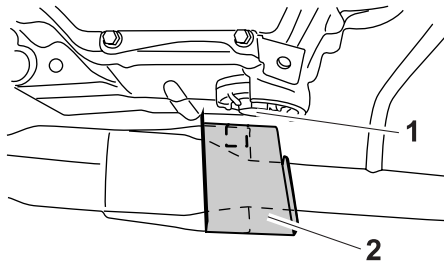

1. Vis de vidange d'huile moteur (carter moteur)
2. Guide de vidange de l'huile moteur

4. Placer un bac à vidange sous le moteur afin d'y recueillir l'huile usagée.
5. Retirer le bouchon de remplissage et la vis de vidange, ainsi que le joint torique, le ressort de pression et la crépine d'huile moteur afin de vidanger l'huile du carter moteur.

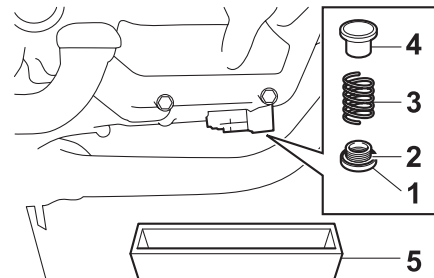

1. Vis de vidange d'huile moteur
2. Joint torique
3. Ressort de pression
4. Crépine
5. Bac à vidange

FCA11000

## ATTENTION:

Lorsqu'on enlève la vis de vidange de l'huile, le joint torique, le ressort de pression et la crépine d'huile risquent de tomber. Veiller à ne pas perdre ces pièces.

6. Nettoyer la crépine d'huile moteur dans du dissolvant.

## N.B.:

Sauter les étapes 7 à 9 si l'on ne procède pas au remplacement de l'élément du filtre à huile.

# ENTRETIENS PÉRIODIQUES ET PETITES RÉPARATIONS

7. Retirer le couvercle de l'élément du filtre à huile après avoir retiré ses vis.

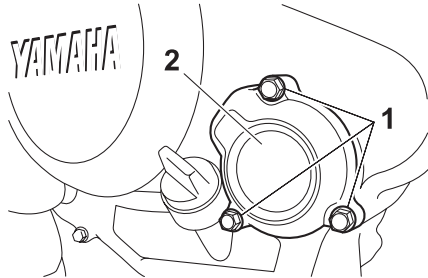

1. Vis  
2. Couvercle de l'élément du filtre à huile

8. Retirer et remplacer l'élément du filtre à huile et le joint torique.

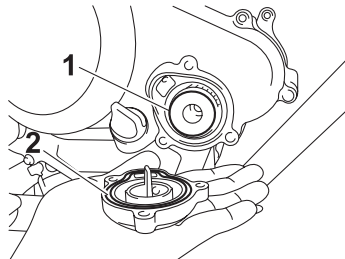

1. Élément du filtre à huile  
2. Joint torique

9. Remettre le couvercle de l'élément du filtre à huile en place, installer ses vis, puis les serrer au couple de serrage spécifié.

## Couple de serrage :

Vis du couvercle de l'élément du filtre à huile :  
10 Nm (1.0 m·kgf, 7.2 ft·lbf)

## N.B.:

S'assurer que le joint torique est bien logé dans son siège.

10. Mettre la crépine d'huile moteur, le ressort de pression, le joint torique et la vis de vidange de l'huile moteur en place, puis serrer cette dernière au couple spécifié.

FCA10420

## ATTENTION:

Avant d'installer la vis de vidange de l'huile moteur, ne pas oublier de mettre en place le joint torique, le ressort de pression et la crépine d'huile.

## Couple de serrage :

Vis de vidange de l'huile moteur :  
32 Nm (3.2 m·kgf, 23 ft·lbf)

11. Ajouter la quantité spécifiée de l'huile moteur recommandée, puis remonter et serrer le bouchon de remplissage d'huile.

## Huile moteur recommandée :

Voir page 8-1.

## Quantité d'huile :

Sans remplacement de l'élément du filtre à huile :

0.95 L (1.00 US qt) (0.84 Imp.qt)

Avec remplacement de l'élément du filtre à huile :

1.00 L (1.06 US qt) (0.88 Imp.qt)

FCA11620

## ATTENTION:

- Ne pas mélanger d'additif chimique à l'huile afin d'éviter tout patinage de l'embrayage, car l'huile moteur lubrifie également l'embrayage. Ne pas utiliser des huiles de grade diesel "CD" ni des huiles de grade supérieur à celui spécifié. S'assurer également de ne pas utiliser une huile portant la désignation "ENERGY CONSERVING II" ou la même désignation avec un chiffre plus élevé.
- S'assurer qu'aucune crasse ou objet ne pénètre dans le carter moteur.

# ENTRETIENS PÉRIODIQUES ET PETITES RÉPARATIONS

12. Mettre le moteur en marche et le laisser tourner au ralenti pendant quelques minutes et contrôler s'il y a présence de fuites d'huile. En cas de fuite d'huile, couper immédiatement le moteur et rechercher la cause.
13. Couper le moteur, puis vérifier le niveau d'huile et faire l'appoint, si nécessaire.

## Liquide de refroidissement

FAU20070

Il faut contrôler le niveau du liquide de refroidissement avant chaque départ. Il convient également de changer le liquide de refroidissement aux fréquences spécifiées dans le tableau des entretiens et graissages périodiques.

## Contrôle du niveau

FAU20091

1. Placer le véhicule sur un plan horizontal et veiller à ce qu'il soit dressé à la verticale.

## N.B.:

- Le niveau du liquide de refroidissement doit être vérifié le moteur froid, car il varie en fonction de la température du moteur.
- S'assurer que le véhicule soit bien à la verticale avant de contrôler le niveau du liquide de refroidissement. Une légère inclinaison peut entraîner des erreurs de lecture.

2. Contrôler le niveau du liquide de refroidissement dans le vase d'expansion.

## N.B.:

Le niveau du liquide de refroidissement doit se situer entre les repères de niveau minimum et maximum.

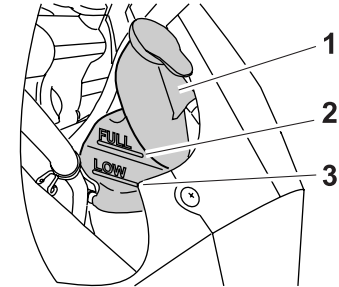

1. Vase d'expansion
2. Repère de niveau maximum
3. Repère de niveau minimum

3. Si le niveau du liquide de refroidissement est égal ou inférieur au repère de niveau minimum, retirer le bouchon du vase d'expansion.

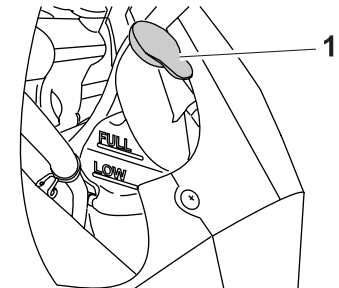

1. Bouchon du vase d'expansion

4. Ajouter du liquide jusqu'au repère de niveau maximum, puis remonter le bouchon du vase d'expansion.

**Capacité du vase d'expansion (jusqu'au repère de niveau maximum) :**

0.25 L (0.26 US qt) (0.22 Imp.qt)

FAA10471

## ATTENTION:

- Si l'on ne peut se procurer du liquide de refroidissement, utiliser de l'eau distillée ou de l'eau du robinet douce. Ne pas utiliser d'eau dure ou salée, car cela endommagerait le moteur.
- Si l'on a utilisé de l'eau au lieu de liquide de refroidissement, il faut la remplacer par du liquide de refroidissement dès que possible afin de protéger le circuit de refroidissement du gel et de la corrosion.
- Si on a ajouté de l'eau au liquide de refroidissement, il convient de faire rétablir le plus rapidement possible le taux d'antigel par un concessionnaire Yamaha, afin de rendre toutes ses propriétés au liquide de refroidissement.

FWA10380

## ⚠ AVERTISSEMENT

Ne jamais essayer de retirer le bouchon du radiateur tant que le moteur est chaud.

### N.B.:

- Le ventilateur de radiateur se met en marche et se coupe automatiquement en fonction de la température du liquide de refroidissement dans le radiateur.
- En cas de surchauffe du moteur, suivre les instructions à la page 6-37.

FAU33030

## Changement du liquide de refroidissement

FWA10380

## ⚠ AVERTISSEMENT

Ne jamais essayer de retirer le bouchon du radiateur tant que le moteur est chaud.

Il convient de changer le liquide de refroidissement aux fréquences spécifiées dans le tableau des entretiens et graissages périodiques. Confier le changement du liquide de refroidissement à un concessionnaire Yamaha.

FAUM2390

## Remplacement de l'élément du filtre à air et nettoyage du tube de vidange

Il convient de remplacer l'élément du filtre à air aux fréquences spécifiées dans le tableau des entretiens et graissages périodiques. Faire remplacer plus fréquemment l'élément de filtre à air par un concessionnaire Yamaha lorsque le véhicule est utilisé dans des zones très poussiéreuses ou humides. Il faut également contrôler fréquemment le tube de vidange du filtre à air et le nettoyer, si nécessaire.

## Nettoyage du tube de vidange du filtre à air

1. Contrôler si le tube de vidange, situé sur le côté du boîtier de filtre à air, contient de l'eau ou des crasses.

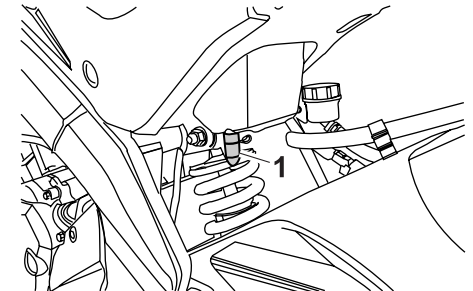

1. Tube de vidange du filtre à air

# ENTRETIENS PÉRIODIQUES ET PETITES RÉPARATIONS

2. S'il y a présence d'eau et de crasse, retirer et nettoyer le tube, puis remonter ce dernier.

## Réglage du régime de ralenti du moteur

FAU33482

Contrôler et régler, si nécessaire, le régime de ralenti du moteur aux fréquences spécifiées dans le tableau des entretiens et graissages périodiques.

Ce réglage doit être effectué le moteur chaud.

1. Déposer le cache A. (Voir page 6-7.)
2. Contrôler le régime de ralenti du moteur et, si nécessaire, le corriger conformément aux spécifications à l'aide de la vis de réglage du ralenti. Pour augmenter le régime de ralenti du moteur, tourner la vis dans le sens (a). Pour diminuer le régime de ralenti du moteur, tourner la vis dans le sens (b).

**Régime de ralenti du moteur :**  
1300–1500 tr/mn

**N.B.:** \_\_\_\_\_

Si le régime de ralenti spécifié ne peut être obtenu en effectuant ce réglage, confier le travail à un concessionnaire Yamaha.

3. Reposer le cache.

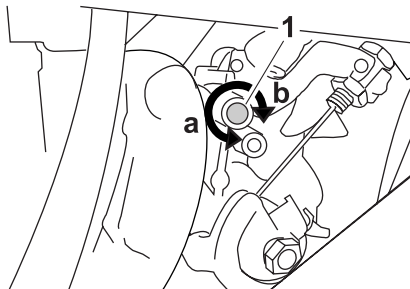

1. Vis de réglage du ralenti



FAU21370

## Réglage du jeu de câble des gaz

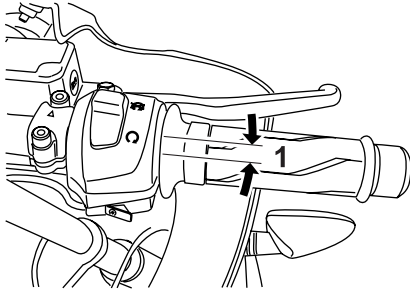

1. Jeu de câble des gaz

Le jeu de câble des gaz doit être de 3.0–5.0 mm (0.12–0.20 in) à la poignée des gaz. Contrôler régulièrement le jeu de câble des gaz et le régler comme suit si nécessaire.

### **N.B.:** \_\_\_\_\_

Il faut s'assurer que le régime de ralenti du moteur soit réglé correctement avant de procéder au contrôle et au réglage du jeu de câble des gaz.

1. Desserrer le contre-écrou.
2. Pour augmenter le jeu de câble des gaz, tourner l'écrou de réglage dans le sens (a). Pour diminuer le jeu de câble des gaz, tourner l'écrou de réglage dans le sens (b).

FAU21401

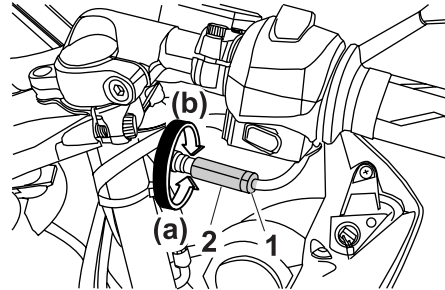

1. Contre-écrou
2. Écrou de réglage
3. Serrer le contre-écrou.

## Jeu des soupapes

À la longue, le jeu aux soupapes se modifie, ce qui provoque un mauvais mélange carburant-air ou produit un bruit anormal. Pour éviter ce problème, il faut faire régler le jeu aux soupapes par un concessionnaire Yamaha aux fréquences spécifiées dans le tableau des entretiens et graissages périodiques.

# ENTRETIENS PÉRIODIQUES ET PETITES RÉPARATIONS

## Pneus

FAUM2400

Pour assurer un fonctionnement optimal, une longue durée de service et une bonne sécurité de conduite, prendre note des points suivants concernant les pneus.

### Pression de gonflage

Il faut contrôler et, le cas échéant, régler la pression de gonflage des pneus avant chaque utilisation du véhicule.

FWA10500

#### **AVERTISSEMENT**

- Contrôler et régler la pression de gonflage des pneus lorsque ceux-ci sont à la température ambiante.
- Adapter la pression de gonflage des pneus à la vitesse de conduite et au poids total du pilote, du passager, des bagages et des accessoires approuvés pour ce modèle.

### Pression de gonflage (contrôlée les pneus froids) :

#### 0–90 kg (0–198 lb):

Avant :

175 kPa (25 psi) (1.75 kgf/cm<sup>2</sup>)

Arrière :

200 kPa (29 psi) (2.00 kgf/cm<sup>2</sup>)

#### 90–185 kg (198–408 lb):

Avant :

175 kPa (25 psi) (1.75 kgf/cm<sup>2</sup>)

Arrière :

225 kPa (33 psi) (2.25 kgf/cm<sup>2</sup>)

#### Charge\* maximale :

185 kg (408 lb)

\* Poids total du pilote, du passager, du chargement et des accessoires

FWA11200

#### **AVERTISSEMENT**

Toute charge influe énormément sur la maniabilité, la puissance de freinage, le rendement ainsi que la sécurité de conduite du véhicule. Il importe donc de respecter les consignes de sécurité qui suivent.

- **NE JAMAIS SURCHARGER LE VÉHICULE.** Une surcharge risque d'abîmer les pneus, de faire perdre le contrôle et d'être à l'origine d'un accident grave. S'assurer que le poids total du pilote, passager, des

bagages et accessoires ne dépasse pas la limite de charge de ce véhicule.

- Ne pas transporter d'objet mal fixé qui pourrait se détacher.
- Attacher soigneusement les bagages les plus lourds près du centre du véhicule et répartir le poids également de chaque côté.
- Adapter la pression de gonflage des pneus à la charge du véhicule.
- Contrôler l'état des pneus et la pression de gonflage avant chaque départ.

### Contrôle des pneus

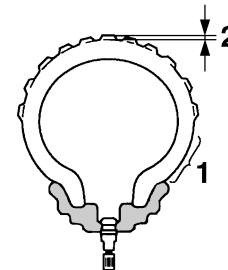

1. Flanc de pneu
2. Profondeur de sculpture de pneu

# ENTRETIENS PÉRIODIQUES ET PETITES RÉPARATIONS

Contrôler les pneus avant chaque départ. Si la bande de roulement centrale a atteint la limite spécifiée, si un clou ou des éclats de verre sont incrustés dans le pneu ou si son flanc est craquelé, faire remplacer immédiatement le pneu par un concessionnaire Yamaha.

**Profondeur de sculpture de pneu minimale (avant et arrière) :**  
1.6 mm (0.06 in)

## **N.B.:** \_\_\_\_\_

La limite de profondeur des sculptures peut varier selon les législations nationales. Il faut toujours se conformer à la législation du pays dans lequel on utilise le véhicule.

FWA10470

## **AVERTISSEMENT**

- **Faire remplacer par un concessionnaire Yamaha tout pneu usé à l'excès. La conduite avec des pneus usés compromet la stabilité du véhicule et est en outre illégale.**
- **Le remplacement des pièces se rapportant aux freins et aux roues doit être confié à un concessionnaire Yamaha, car celui-ci possède les connaissances et l'expérience nécessaires à ces travaux.**

## Renseignements sur les pneus

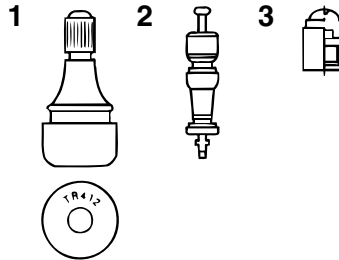

1. Valve de gonflage
2. Obus de valve de gonflage
3. Capuchon de valve de gonflage et joint

Cette moto est équipée de roues coulées et de pneus sans chambre à air munis d'une valve.

FWA10900

## **AVERTISSEMENT**

- **Les pneus avant et arrière doivent être de la même conception et du même fabricant afin de garantir une bonne tenue de route.**
- **Après avoir subi de nombreux tests, les pneus cités ci-après ont été homologués par Yamaha Motor Co., Ltd. pour ce modèle.**

- **Toujours remettre correctement les capuchons de valve en place afin de prévenir toute chute de la pression de gonflage.**
- **Afin d'éviter tout dégonflement des pneus lors de la conduite, utiliser exclusivement les valves et obus de valve figurant ci-dessous.**

## **Pneu avant :**

Taille :

100/80-17 M/C 52H

Fabricant/modèle :

PIRELLI/SPORT DEMON  
MICHELIN/PILOT SPORTY

Valve de gonflage :

TR412

Obus de valve :

V3002 (d'origine)

## **Pneu arrière :**

Taille :

130/70-17 M/C 62H

Fabricant/modèle :

PIRELLI/SPORT DEMON  
MICHELIN/PILOT SPORTY

Valve de gonflage :

TR412

Obus de valve :

V3002 (d'origine)

FWA10600

## AVERTISSEMENT

Cette moto est équipée de pneus pour conduite à très grande vitesse. Afin de tirer le meilleur profit de ces pneus, il convient de respecter les consignes qui suivent.

- Remplacer les pneus exclusivement par des pneus de type spécifié. D'autres pneus risquent d'éclater lors de la conduite à très grande vitesse.
- Avant d'être légèrement usés, des pneus neufs peuvent adhérer relativement mal à certains revêtements de route. Il ne faut donc pas rouler à très grande vitesse pendant les premiers 100 km (60 mi) après le remplacement d'un pneu.
- Faire "chauffer" les pneus avant de rouler à grande vitesse.
- Toujours adapter la pression de gonflage aux conditions de conduite.

FAU21960

## Roues coulées

Pour assurer un fonctionnement optimal, une longue durée de service et une bonne sécurité de conduite, prendre note des points suivants concernant les roues.

- Avant chaque démarrage, il faut s'assurer que les jantes de roue ne sont pas craquelées, qu'elles n'ont pas de saut et ne sont pas voilées. Si une roue est endommagée de quelque façon, la faire remplacer par un concessionnaire Yamaha. Ne jamais tenter une quelconque réparation sur une roue. Il faut remplacer toute roue déformée ou craquelée.
- Il faut équilibrer une roue à chaque fois que le pneu ou la roue sont remplacés ou remis en place après démontage. Une roue mal équilibrée se traduit par un mauvais rendement, une mauvaise tenue de route et réduit la durée de service du pneu.
- Après avoir remplacé un pneu, éviter de faire de la vitesse jusqu'à ce que le pneu soit "rodé" et ait acquis toutes ses caractéristiques.

FAU22041

## Réglage de la garde du levier d'embrayage

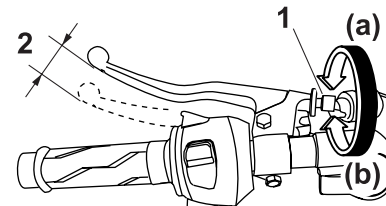

1. Vis de réglage de la garde du levier d'embrayage
2. Garde du levier d'embrayage

La garde du levier d'embrayage doit être de 10.0–15.0 mm (0.39–0.59 in), comme illustré. Contrôler régulièrement la garde du levier d'embrayage et, si nécessaire, la régler comme suit.

1. Desserrer le contre-écrou situé au levier d'embrayage.
2. Pour augmenter la garde du levier d'embrayage, tourner la vis de réglage dans le sens (a). Pour la réduire, tourner la vis de réglage dans le sens (b).

# ENTRETIENS PÉRIODIQUES ET PETITES RÉPARATIONS

**N.B.:** \_\_\_\_\_

Si la garde spécifiée a pu être obtenue en suivant les explications ci-dessus, il suffit à présent de serrer le contre-écrou. Si elle n'a pu être obtenue, il faut poursuivre et effectuer les étapes restantes.

3. Desserrer le câble d'embrayage en tournant la vis de réglage au levier d'embrayage à fond dans le sens (a).
4. Desserrer le contre-écrou au carter moteur.

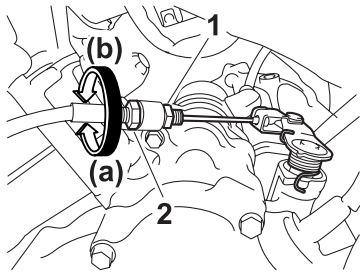

1. Contre-écrou
  2. Écrou de réglage de la garde du levier d'embrayage (carter moteur)
5. Pour augmenter la garde du levier d'embrayage, tourner l'écrou de réglage dans le sens (a). Pour la réduire, tourner l'écrou de réglage dans le sens (b).

6. Serrer le contre-écrou au levier d'embrayage et au carter moteur.

## Contrôle de la garde du levier de frein avant

FAUT1220

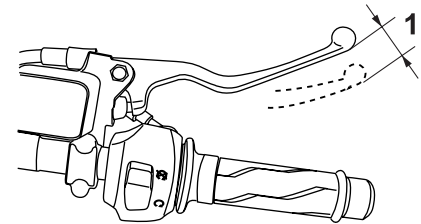

1. Garde du levier de frein

La garde du levier de frein doit être de 3.0–5.0 mm (0.12–0.20 in), comme illustré. Contrôler régulièrement la garde du levier de frein et, si nécessaire, faire contrôler le circuit des freins par un concessionnaire Yamaha.

6

### **AVERTISSEMENT**

FWA10640

**Une garde du levier de frein incorrecte signale un problème au niveau du système de freinage qui pourrait rendre la conduite dangereuse. Ne pas utiliser la moto avant d'avoir fait vérifier et réparer le système de freinage par un concessionnaire Yamaha.**

# ENTRETIENS PÉRIODIQUES ET PETITES RÉPARATIONS

## Réglage de la garde de la pédale de frein

FAUM1353

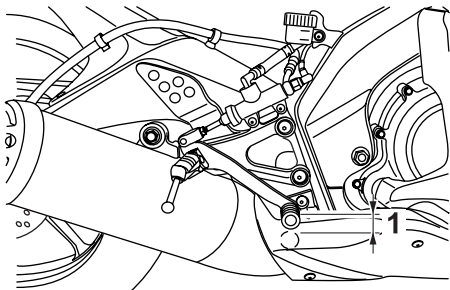

1. Garde de la pédale de frein

La garde de la pédale de frein doit être de 3.5–4.5 mm (0.14–0.18 in), comme illustré. Contrôler régulièrement la garde de la pédale de frein et, si nécessaire, la faire régler par un concessionnaire Yamaha.

### **AVERTISSEMENT**

Une garde de la pédale de frein incorrecte signale un problème au niveau du système de freinage qui pourrait rendre la conduite dangereuse. Ne pas utiliser la moto avant d'avoir fait vérifier et réparer le système de freinage par un concessionnaire Yamaha.

FWAM1030

## Contrôle des plaquettes de frein avant et arrière

FAU22390

Contrôler l'usure des plaquettes de frein avant et arrière aux fréquences spécifiées dans le tableau des entretiens et graissages périodiques.

### Plaquettes de frein avant

FAU22440

1. Déposer l'étrier de frein avant après avoir retiré ses vis de fixation.

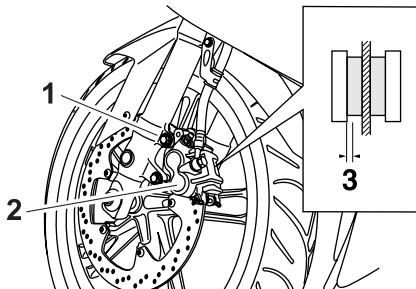

1. Vis
  2. Étrier de frein
  3. Épaisseur de la garniture
2. S'assurer du bon état des plaquettes de frein avant et mesurer l'épaisseur des garnitures. Si une plaquette de frein est endommagée ou si l'épaisseur d'une garniture est inférieure à

0.8 mm (0.03 in), faire remplacer la paire de plaquettes par un concessionnaire Yamaha.

3. Remettre l'étrier de frein avant en place et le fixer à l'aide de ses vis, puis les serrer au couple de serrage spécifié.

### Couple de serrage :

Vis de fixation d'étrier de frein :  
30 Nm (3.0 m·kgf, 22 ft·lbf)

### Plaquettes de frein arrière

FAU22500

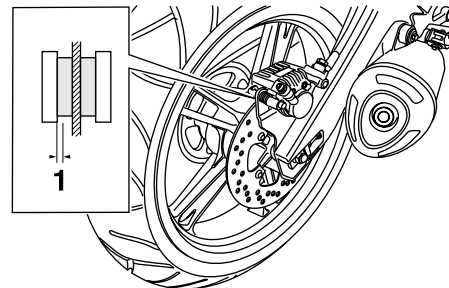

1. Épaisseur de la garniture

S'assurer du bon état des plaquettes de frein arrière et mesurer l'épaisseur des garnitures. Si une plaquette de frein est endommagée ou si l'épaisseur d'une garniture

# ENTRETIENS PÉRIODIQUES ET PETITES RÉPARATIONS

est inférieure à 1 mm (0.04 in), faire remplacer la paire de plaquettes par un concessionnaire Yamaha.

## Contrôle du niveau du liquide de frein

FAU22580

### Frein avant

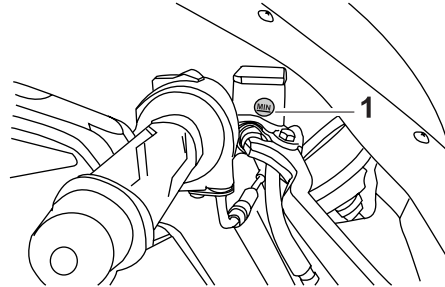

1. Repère de niveau minimum

### Frein arrière

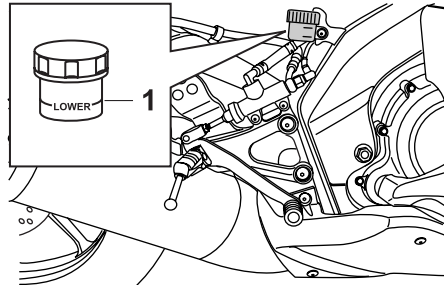

1. Repère de niveau minimum

Si le niveau du liquide de frein est insuffisant, des bulles d'air peuvent se former dans le circuit de freinage, ce qui risque de réduire l'efficacité des freins.

Avant de démarrer, s'assurer que le niveau du liquide de frein dépasse le repère de niveau minimum et faire l'appoint, si nécessaire. Un niveau de liquide bas peut signaler la présence d'une fuite ou l'usure des plaquettes. Si le niveau du liquide est bas, il faut contrôler l'usure des plaquettes et l'étanchéité du circuit de freinage.

Prendre les précautions suivantes :

- Avant de vérifier le niveau du liquide, s'assurer que le haut du réservoir de liquide de frein est à l'horizontale.
- Utiliser uniquement le liquide de frein recommandé. Tout autre liquide risque d'abîmer les joints en caoutchouc, ce qui pourrait causer des fuites et nuire au bon fonctionnement du frein.

**Liquide de frein recommandé :**  
DOT 4

- Toujours faire l'appoint avec un liquide de frein du même type que celui qui se trouve dans le circuit. Le mélange de liquides différents risque de provoquer une réaction chimique nuisible au fonctionnement du frein.

# ENTRETIENS PÉRIODIQUES ET PETITES RÉPARATIONS

6

- Veiller à ne pas laisser pénétrer d'eau dans le réservoir de liquide de frein. En effet, l'eau abaissera nettement le point d'ébullition du liquide et cela risque de provoquer un bouchon de vapeur ou "vapor lock".
- Le liquide de frein risque d'attaquer les surfaces peintes et le plastique. Toujours essuyer soigneusement toute trace de liquide renversé.
- L'usure des plaquettes de frein entraîne une baisse progressive du niveau du liquide de frein. Cependant, si le niveau du liquide de frein diminue soudainement, il faut faire contrôler le véhicule par un concessionnaire Yamaha.

## Changement du liquide de frein

FAUM1360

Faire changer le liquide de frein par un concessionnaire Yamaha aux fréquences spécifiées dans le tableau des entretiens et graissages périodiques. De plus, faire remplacer la durite de frein tous les quatre ans ou à chaque fois qu'elle est endommagée ou qu'elle fuit.

## Tension de la chaîne de transmission

FAU22760

Contrôler et, si nécessaire, régler la tension de la chaîne de transmission avant chaque départ.

## Contrôle de la tension de la chaîne de transmission

FAU22773

1. Dresser la moto sur sa béquille latérale.

**N.B.:** \_\_\_\_\_

Le contrôle et le réglage de la tension de la chaîne de transmission doit se faire sans charge aucune sur la moto.

2. Mettre la boîte de vitesses au point mort.
3. Faire tourner la roue arrière en poussant la moto afin de trouver la partie la plus tendue de la chaîne, puis mesurer la tension comme illustré.

**Tension de la chaîne de transmission :**

30.0–40.0 mm (1.18–1.57 in)



# ENTRETIENS PÉRIODIQUES ET PETITES RÉPARATIONS

FCA10570

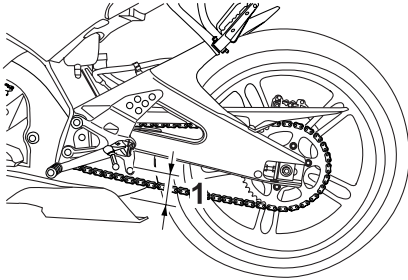

1. Tension de la chaîne de transmission
4. Si la tension de la chaîne de transmission est incorrecte, la régler comme suit.

FAU34312

## Réglage de la tension de la chaîne de transmission

1. Desserrer l'écrou d'axe et le contre-écrou de part et d'autre du bras oscillant.

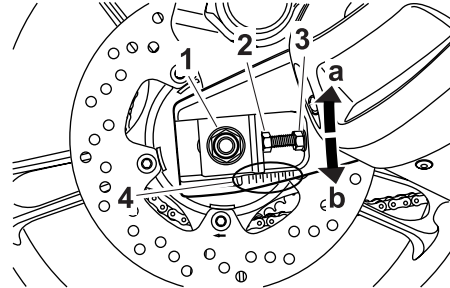

1. Écrou d'axe
  2. Vis de réglage de la tension de la chaîne de transmission
  3. Contre-écrou
  4. Repères d'alignement
2. Pour tendre la chaîne de transmission, tourner la vis de réglage de la tension de chaque côté du bras oscillant dans le sens (a). Pour détendre la chaîne de transmission, tourner la vis de réglage de chaque côté du bras oscillant dans le sens (b), puis pousser la roue arrière vers l'avant.

## N.B.:

Se servir des repères d'alignement situés de part et d'autre du bras oscillant afin de régler les deux tendeurs de chaîne de façon identique, et donc, de permettre un alignement de roue correct.

## ATTENTION:

Une chaîne mal tendue impose des efforts excessifs au moteur et à d'autres pièces essentielles, et risque de sauter ou de casser. Pour éviter ce problème, veiller à ce que la tension de la chaîne de transmission soit toujours dans les limites spécifiées.

3. Serrer les contre-écrous, puis serrer l'écrou d'axe à leur couple de serrage spécifique.

## Couples de serrage :

Contre-écrou :  
16 Nm (1.6 m·kgf, 11 ft·lbf)  
Écrou d'axe :  
85 Nm (8.5 m·kgf, 61 ft·lbf)

# ENTRETIENS PÉRIODIQUES ET PETITES RÉPARATIONS

## Nettoyage et graissage de la chaîne de transmission

FAU23022

Il faut nettoyer et lubrifier la chaîne de transmission aux fréquences spécifiées dans le tableau des entretiens et graissages périodiques, sinon elle s'usera rapidement, surtout lors de la conduite dans les régions humides ou poussiéreuses. Entretenir la chaîne de transmission comme suit.

### ATTENTION:

FCA10581

**Il faut lubrifier la chaîne de transmission après avoir lavé la moto ou après avoir roulé sous la pluie.**

1. Laver la chaîne à l'aide de pétrole et d'une petite brosse à poils doux.

FCA11120

### ATTENTION:

**Ne pas nettoyer la chaîne de transmission à la vapeur, au jet à forte pression ou à l'aide de dissolvants inappropriés, car cela endommagerait ses joints toriques.**

2. Essuyer soigneusement la chaîne.
3. Lubrifier abondamment la chaîne avec un lubrifiant spécial pour chaîne à joints toriques.

### ATTENTION:

FCA11110

**Ne pas utiliser de l'huile moteur ni tout autre lubrifiant, car ceux-ci pourraient contenir des additifs qui vont endommager les joints toriques de la chaîne de transmission.**

## Contrôle et lubrification des câbles

FAU23100

Il faut contrôler le fonctionnement et l'état de tous les câbles de commande avant chaque départ. Il faut en outre lubrifier les câbles et leurs extrémités quand nécessaire. Si un câble est endommagé ou si son fonctionnement est dur, le faire contrôler et remplacer, si nécessaire, par un concessionnaire Yamaha.

**Lubrifiant recommandé :**  
Huile moteur

FWA10720

### AVERTISSEMENT

**Une gaine endommagée va empêcher le bon fonctionnement du câble et entraînera sa rouille. Remplacer dès que possible tout câble endommagé afin d'éviter de créer un état de conduite dangereux.**

# ENTRETIENS PÉRIODIQUES ET PETITES RÉPARATIONS

## Contrôle et lubrification de la poignée et du câble des gaz

FAU23111

Contrôler le fonctionnement de la poignée des gaz avant chaque départ. Il convient en outre de lubrifier le câble aux fréquences spécifiées dans le tableau des entretiens et graissages périodiques.

## Contrôle et lubrification de la pédale de frein et du sélecteur

FAU44271

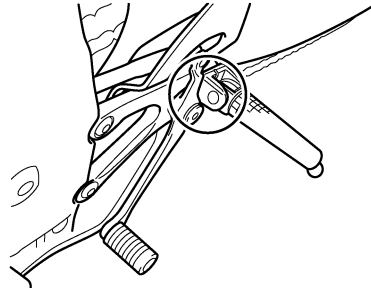
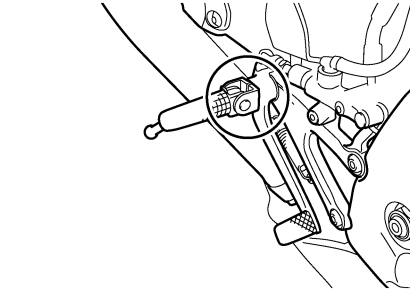

Contrôler le fonctionnement de la pédale de frein et du sélecteur avant chaque départ et lubrifier les articulations quand nécessaire.

**Lubrifiant recommandé :**  
Graisse à base de savon au lithium

## Contrôle et lubrification des leviers de frein et d'embrayage

FAU43610

### Levier de frein

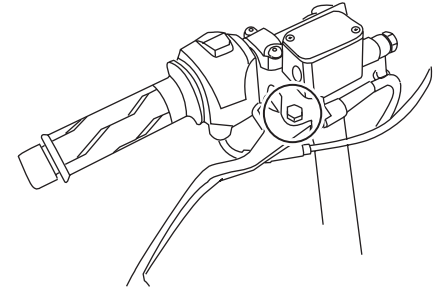

### Levier d'embrayage

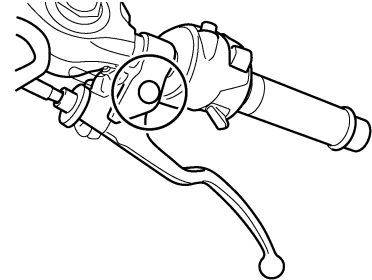

Contrôler le fonctionnement des leviers de frein et d'embrayage avant chaque départ et lubrifier les articulations de levier quand nécessaire.

# ENTRETIENS PÉRIODIQUES ET PETITES RÉPARATIONS

## Lubrifiant recommandé :

Graisse à base de savon au lithium  
(graisse universelle)

## Contrôle et lubrification de la béquille latérale

FAU23201

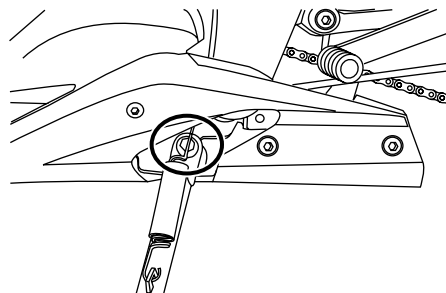

Contrôler le fonctionnement de la béquille latérale avant chaque départ et lubrifier son articulation et les points de contact des surfaces métalliques quand nécessaire.

FWA10730

## **AVERTISSEMENT**

**Si la béquille latérale ne se déploie et ne se replie pas en douceur, la faire contrôler et, si nécessaire, réparer par un concessionnaire Yamaha.**

## Lubrifiant recommandé :

Graisse à base de savon au lithium

## Lubrification des pivots du bras oscillant

FAUM1650

Contrôler les pivots du bras oscillant aux fréquences spécifiées dans le tableau des entretiens et graissages périodiques.

## Lubrifiant recommandé :

Graisse à base de savon au lithium

## Contrôle de la fourche

FAU23271

Il faut contrôler l'état et le fonctionnement de la fourche en procédant comme suit aux fréquences spécifiées dans le tableau des entretiens et graissages périodiques.

## Contrôle de l'état général

FWA10750

### **AVERTISSEMENT**

**Caler solidement le véhicule pour qu'il ne puisse se renverser.**

S'assurer que les tubes plongeurs ne sont ni griffés ni endommagés et que les fuites d'huile ne sont pas importantes.

## Contrôle du fonctionnement

1. Placer le véhicule sur un plan horizontal et veiller à ce qu'il soit dressé à la verticale.
2. Tout en actionnant le frein avant, appuyer fermement à plusieurs reprises sur le guidon afin de contrôler si la fourche se comprime et se détend en douceur.

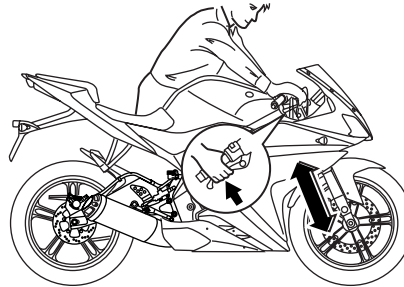

FCA10590

### **ATTENTION:**

**Si la fourche est endommagée ou si elle ne fonctionne pas en douceur, la faire contrôler et, si nécessaire, réparer par un concessionnaire Yamaha.**

## Contrôle de la direction

FAU23280

Des roulements de direction usés ou desserrés peuvent représenter un danger. Il convient dès lors de vérifier le fonctionnement de la direction en procédant comme suit aux fréquences spécifiées dans le tableau des entretiens et graissages périodiques.

1. Placer une cale sous le moteur afin de surélever la roue avant.

FWA10750

### **AVERTISSEMENT**

**Caler solidement le véhicule pour qu'il ne puisse se renverser.**

2. Maintenir la base des bras de fourche et essayer de les déplacer vers l'avant et l'arrière. Si un jeu quelconque est ressenti, faire contrôler et, si nécessaire, réparer la direction par un concessionnaire Yamaha.

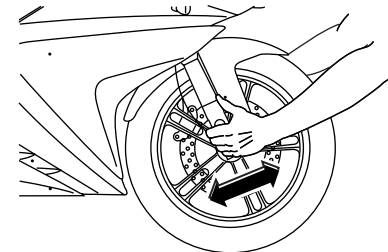

# ENTRETIENS PÉRIODIQUES ET PETITES RÉPARATIONS

FAU23290

## Contrôle des roulements de roue

Contrôler les roulements de roue avant et arrière aux fréquences spécifiées dans le tableau des entretiens et graissages périodiques. Si le moyeu de roue a du jeu ou si la roue ne tourne pas régulièrement, faire contrôler les roulements de roue par un concessionnaire Yamaha.

FAU23310

## Batterie

Une batterie mal entretenue se corrodera et se déchargera rapidement. Il faut contrôler le niveau d'électrolyte, la connexion des câbles de batterie et le cheminement de la durite de mise à l'air avant chaque départ et aux fréquences spécifiées dans le tableau des entretiens et graissages périodiques.

### Contrôle du niveau d'électrolyte

1. Placer le véhicule sur un plan horizontal et veiller à ce qu'il soit dressé à la verticale.

**N.B.:** \_\_\_\_\_

S'assurer que le véhicule est bien à la verticale avant de contrôler le niveau d'électrolyte.

2. Contrôler le niveau d'électrolyte de la batterie.

**N.B.:** \_\_\_\_\_

Le niveau d'électrolyte doit se situer entre les repères de niveau minimum et maximum.

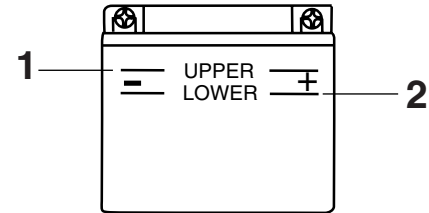

ZAJM0106

1. Repère de niveau maximum
2. Repère de niveau minimum
3. Si le niveau d'électrolyte est égal ou inférieur au repère de niveau minimum, ajouter de l'eau distillée jusqu'au repère de niveau maximum.

FWA10770

### **AVERTISSEMENT**

- **L'électrolyte de batterie est extrêmement toxique, car l'acide sulfurique qu'il contient peut causer de graves brûlures. Éviter tout contact d'électrolyte avec la peau, les yeux ou les vêtements et toujours se protéger les yeux lors de travaux à proximité d'une batterie. En cas de contact avec de l'électrolyte, effectuer les PREMIERS SOINS suivants.**
  - **EXTERNE** : rincer abondamment à l'eau courante.

- **INTERNE** : boire beaucoup d'eau ou de lait et consulter immédiatement un médecin.
- **YEUX** : rincer à l'eau courante pendant 15 minutes et consulter rapidement un médecin.
- Les batteries produisent de l'hydrogène, un gaz inflammable. Éloigner la batterie des étincelles, flammes, cigarettes, etc., et toujours veiller à bien ventiler la pièce où l'on recharge une batterie, si la charge est effectuée dans un endroit clos.
- Veiller à ne pas renverser d'électrolyte de batterie sur la chaîne de transmission, car cela pourrait l'affaiblir et réduire sa durée de service, ce qui pourrait également se traduire par un accident.
- **TENIR TOUTE BATTERIE HORS DE PORTÉE DES ENFANTS.**

FCA10610

## ATTENTION:

Utiliser exclusivement de l'eau distillée, car l'eau du robinet contient des minéraux nuisibles à la batterie.

4. Contrôler et, si nécessaire, serrer la connexion des câbles de batterie et corriger l'acheminement de la durite de mise à l'air.

## Conservation de la batterie

1. Quand le véhicule est remis pendant un mois ou plus, déposer la batterie, la recharger complètement et la ranger dans un endroit frais et sec.
2. Quand la batterie est remise pour plus de deux mois, il convient de vérifier la densité de l'électrolyte au moins une fois par mois et de recharger la batterie quand nécessaire.
3. Charger la batterie au maximum avant de la remonter sur le véhicule.
4. Après avoir remonté la batterie, toujours veiller à connecter correctement ses câbles aux bornes et à cheminer correctement sa durite de mise à l'air, qui ne peut être ni endommagée ni bouchée.

FCA10600

## ATTENTION:

Si la position de la durite de mise à l'air entraîne l'écoulement d'électrolyte ou de vapeurs de batterie sur le cadre, la structure et la finition du véhicule risquent d'en souffrir.

## Remplacement des fusibles

FAUM2410

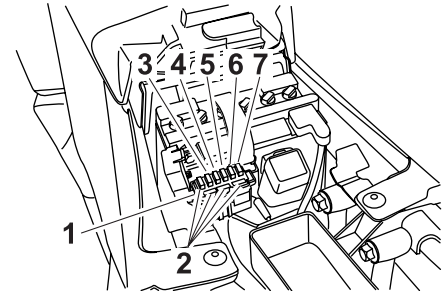

1. Boîtier à fusibles
2. Fusible de rechange
3. Fusible de phare
4. Fusible du système de signalisation
5. Fusible d'allumage
6. Fusible du ventilateur de radiateur
7. Fusible principal

Le boîtier à fusibles est situé sous la selle du pilote. (Voir page 3-9.)

Si un fusible est grillé, le remplacer comme suit.

1. Tourner la clé de contact sur "OFF" et éteindre le circuit électrique concerné.
2. Déposer le fusible grillé et le remplacer par un fusible neuf de l'intensité spécifiée.

# ENTRETIENS PÉRIODIQUES ET PETITES RÉPARATIONS

## Fusibles spécifiés :

- Fusible principal:  
20.0 A
- Fusible d'allumage:  
7.5 A
- Fusible du système de signalisation:  
7.5 A
- Fusible de phare:  
15.0 A
- Fusible du ventilateur de radiateur:  
5.0 A

FCA10640

## ATTENTION:

**Ne pas utiliser de fusible de calibre supérieur à celui recommandé afin d'éviter de gravement endommager l'équipement électrique, voire de provoquer un incendie.**

3. Tourner la clé de contact sur "ON" et allumer le circuit électrique concerné afin de vérifier si le dispositif électrique fonctionne.
4. Si le fusible neuf grille immédiatement, faire contrôler l'installation électrique par un concessionnaire Yamaha.

FAU34240

## Remplacement d'une ampoule de phare

Ce modèle est équipé de phares à ampoule de quartz. Si une ampoule de phare est grillée, la faire remplacer, et au besoin, faire régler le faisceau par un concessionnaire Yamaha.

FAU24181

## Feu arrière/stop

Le feu arrière/stop est équipé d'une DEL. Si le feu arrière/stop ne s'allume pas, le faire contrôler par un concessionnaire Yamaha.



## Remplacement d'une ampoule de clignotant

FAU24202

1. Retirer la lentille du clignotant après avoir retiré la vis.

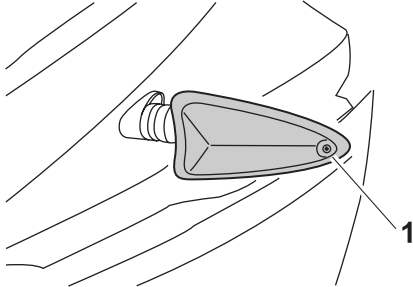

1. Vis

2. Retirer l'ampoule défectueuse en l'enfonçant et en la tournant dans le sens inverse des aiguilles d'une montre.
3. Monter une ampoule neuve dans la douille, l'enfoncer et la tourner à fond dans le sens des aiguilles d'une montre.
4. Remettre la lentille en place et la fixer à l'aide de la vis.

FCA11190

### ATTENTION:

Ne pas serrer la vis à l'excès afin de ne pas risquer de casser la lentille.

## Remplacement de l'ampoule d'éclairage de la plaque d'immatriculation

FAUM2200

1. Déposer la douille, attachée à l'ampoule, en tirant sur celle-ci.

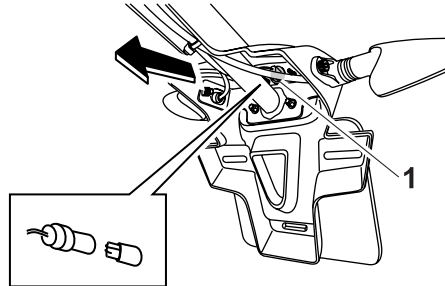

1. Ampoule d'éclairage de la plaque d'immatriculation

2. Extraire l'ampoule défectueuse en tirant sur celle-ci.
3. Monter une ampoule neuve dans la douille.
4. Reposer la douille, attachée à l'ampoule, en appuyant sur celle-ci.

## Remplacement d'une ampoule de veilleuse

FAU43230

Ce véhicule est équipé de deux veilleuses. Si une ampoule de veilleuse grille, la remplacer comme suit.

1. Retirer la douille et l'ampoule.

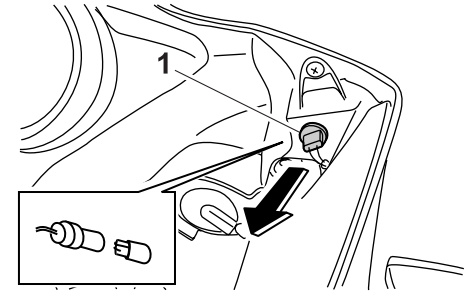

1. Ampoule de veilleuse

2. Extraire l'ampoule défectueuse en tirant sur celle-ci.
3. Monter une ampoule neuve dans la douille.
4. Reposer l'ampoule et sa douille en appuyant sur cette dernière.

# ENTRETIENS PÉRIODIQUES ET PETITES RÉPARATIONS

## Calage de la moto

FAU24350

Ce modèle n'étant pas équipé d'une béquille centrale, il convient de prendre les précautions suivantes avant de démonter une roue ou avant d'effectuer tout autre travail qui requiert de dresser la moto à la verticale. S'assurer que la moto est stable et à la verticale avant de commencer l'entretien. Une solide caisse en bois placée sous le moteur peut améliorer la stabilité.

## Entretien de la roue avant

1. Immobiliser l'arrière de la moto à l'aide d'une béquille de levage, si l'on dispose de deux béquilles de levage, ou en plaçant un cric de moto sous le cadre, devant la roue arrière.
2. Se servir ensuite d'une béquille de levage pour surélever la roue avant.

## Entretien de la roue arrière

Surélever la roue arrière à l'aide d'une béquille de levage, si disponible, ou en plaçant un cric de moto des deux côtés du cadre, devant la roue arrière ou des deux côtés du bras oscillant.

## Roue avant

FAU24360

### Dépose de la roue avant

FAUM2420

FWA10820

#### AVERTISSEMENT

- Il est préférable de confier tout travail sur la roue à un concessionnaire Yamaha.
- Caler solidement la moto pour qu'elle ne puisse se renverser.

1. Desserrer la vis de pincement d'axe de roue, puis l'axe et les vis de fixation d'étrier de frein.

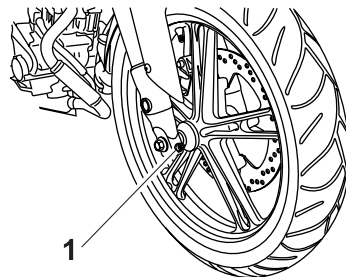

1. Vis de pincement d'axe de roue avant

2. Surélever la roue avant en procédant comme expliqué à la page 6-33.
3. Retirer la patte de fixation de fil de capteur de vitesse après avoir enlevé la vis.

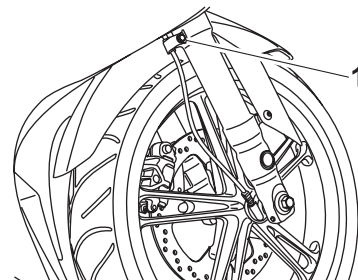

1. Patte de fixation de câble de capteur de vitesse

4. Retirer le support de durite de frein après avoir enlevé la vis.
5. Déposer l'étrier de frein après avoir retiré ses vis de fixation.

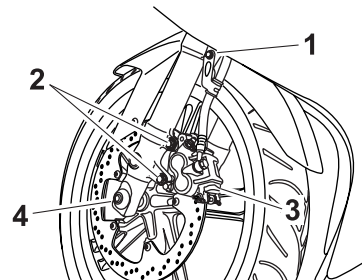

1. Support de la durite de frein
2. Vis de fixation d'étrier de frein
3. Étrier de frein
4. Vis d'axe

# ENTRETIENS PÉRIODIQUES ET PETITES RÉPARATIONS

6. Retirer l'axe de roue, déposer le capteur de vitesse en tirant sur celui-ci, puis déposer la roue.

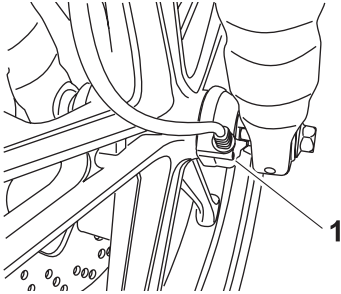

1. Prise du compteur de vitesse

FCA11050

## ATTENTION:

**Ne pas actionner le frein après la dépose des étriers, car les plaquettes risquent de se rapprocher à l'excès.**

FAUM2430

## Mise en place de la roue avant

1. Soulever la roue entre les bras de fourche.
2. Monter le capteur de vitesse sur le moyeu de roue.

**N.B.:** \_\_\_\_\_  
S'assurer d'aligner les ergots du rotor de capteur de vitesse sur les entailles du moyeu de roue et la fente de la prise du compteur de vitesse sur la retenue du bras de fourche.

3. Remettre l'axe de roue en place.
4. Reposer la roue avant sur le sol.
5. Appuyer fermement à quelques reprises sur le guidon afin de contrôler le bon fonctionnement de la fourche.
6. Monter l'étrier de frein à l'aide des vis de fixation.

**N.B.:** \_\_\_\_\_  
Veiller à laisser un écart suffisant entre les plaquettes de frein avant de monter l'étrier de frein sur le disque de frein.

7. Monter le support de la durite de frein et le fixer à l'aide de la vis.
8. Remettre en place la patte de fixation de fil de capteur de vitesse ainsi que la vis.
9. Serrer l'axe, la vis de pincement de l'axe et les vis de fixation d'étrier de frein à leur couple de serrage spécifique.

## Couples de serrage :

Axe de roue :

59 Nm (5.9 m·kgf, 43 ft·lbf)

Vis de pincement d'axe de roue avant :

14 Nm (1.4 m·kgf, 10 ft·lbf)

Vis de fixation d'étrier de frein :

30 Nm (3.0 m·kgf, 22 ft·lbf)

# ENTRETIENS PÉRIODIQUES ET PETITES RÉPARATIONS

## Roue arrière

FAU25080

## Dépose de la roue arrière

FAU25311

FWA10820

### **⚠ AVERTISSEMENT**

- Il est préférable de confier tout travail sur la roue à un concessionnaire Yamaha.
- Caler solidement la moto pour qu'elle ne puisse se renverser.

1. Desserrer l'écrou d'axe.

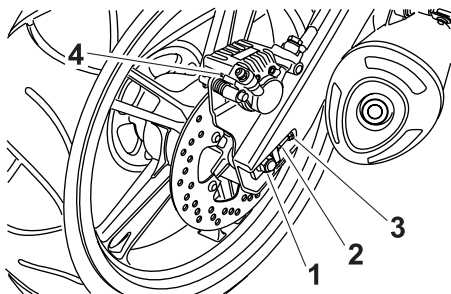

1. Écrou d'axe
  2. Vis de réglage de la tension de la chaîne de transmission
  3. Contre-écrou
  4. Étrier de frein
2. Surélever la roue arrière en procédant comme expliqué à la page 6-33.
  3. Enlever l'écrou d'axe.

4. Desserrer le contre-écrou situé de part et d'autre du bras oscillant.
5. Tourner les vis de réglage de la chaîne de transmission à fond dans le sens (a), puis pousser la roue vers l'avant.
6. Retirer la chaîne de transmission de la couronne arrière.

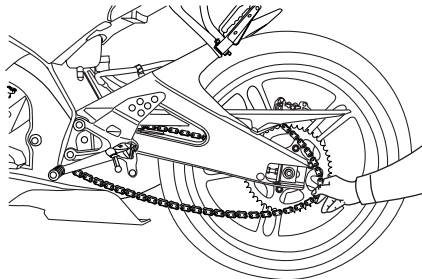

### **N.B.:**

- Si l'on éprouve des difficultés à retirer la chaîne de transmission, déposer d'abord l'axe de roue, puis soulever la roue suffisamment haut pour que la chaîne saute de la couronne arrière.
  - La chaîne de transmission est indémontable.
7. Maintenir la roue et le support d'étrier de frein et extraire l'axe de roue.

FCA11070

### **ATTENTION:**

**Ne pas actionner le frein après la dépose de la roue et du disque de frein, car les plaquettes risquent de se rapprocher à l'excès.**

FAU39411

## Mise en place de la roue arrière

1. Mettre la roue et le support d'étrier de frein en place en insérant l'axe de roue par le côté gauche.

### **N.B.:**

- S'assurer que la fente du support d'étrier de frein s'aligne parfaitement sur la retenue du bras oscillant.
- Veiller à laisser un écart suffisant entre les plaquettes de frein avant de monter la roue.

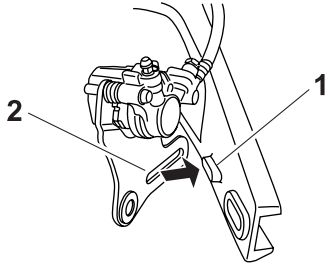

1. Retenue
2. Fente

2. Monter la chaîne de transmission sur la couronne arrière.
3. Monter l'écrou d'axe, puis reposer la roue arrière sur le sol.
4. Régler la tension de la chaîne de transmission. (Voir page 6-23.)
5. Serrer l'écrou d'axe au couple de serrage spécifié.

## Couple de serrage :

Écrou d'axe :

85 Nm (8.5 m·kgf, 61 ft·lbf)

## Diagnostic de pannes

Bien que les véhicules Yamaha subissent une inspection rigoureuse à la sortie d'usine, une panne peut toujours survenir. Toute défaillance des systèmes d'alimentation, de compression ou d'allumage, par exemple, peut entraîner des problèmes de démarrage et une perte de puissance.

Les schémas de diagnostic de pannes ci-après permettent d'effectuer rapidement et en toute facilité le contrôle de ces pièces essentielles. Si une réparation quelconque est requise, confier la moto à un concessionnaire Yamaha, car ses techniciens qualifiés disposent des connaissances, du savoir-faire et des outils nécessaires à son entretien adéquat.

Pour tout remplacement, utiliser exclusivement des pièces Yamaha d'origine. En effet, les pièces d'autres marques peuvent sembler identiques, mais elles sont souvent de moindre qualité. Ces pièces s'useront donc plus rapidement et leur utilisation pourrait entraîner des réparations onéreuses.

# ENTRETIENS PÉRIODIQUES ET PETITES RÉPARATIONS

FAUM2440

## Schémas de diagnostic de pannes

### Problèmes de démarrage ou mauvais rendement du moteur

FWA10840

#### **⚠ AVERTISSEMENT**

**Ne jamais contrôler le circuit de carburant en fumant, ou à proximité d'une flamme.**

#### 1. Carburant

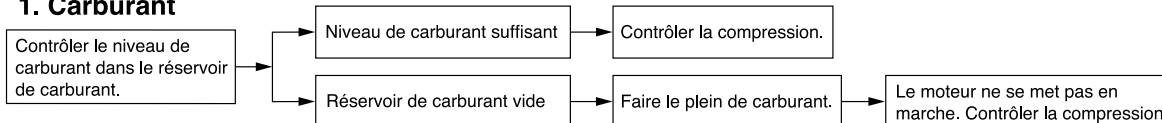

#### 2. Compression

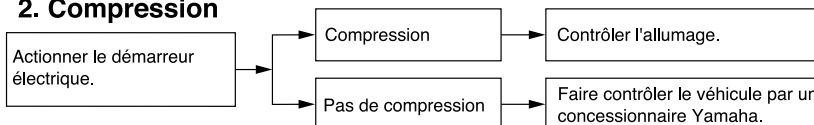

#### 3. Allumage

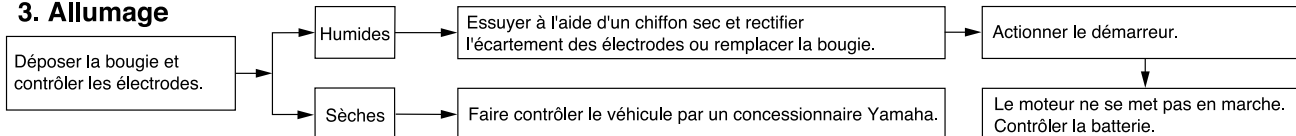

#### 4. Batterie

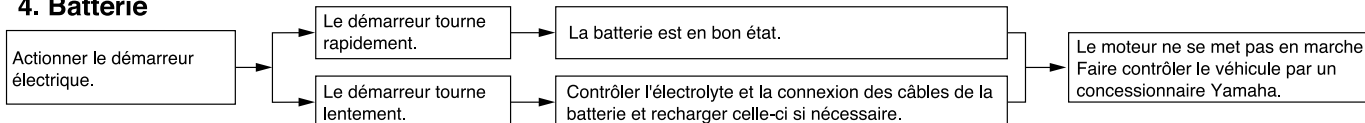

# ENTRETIENS PÉRIODIQUES ET PETITES RÉPARATIONS

## Surchauffe du moteur

FWA10400

### AVERTISSEMENT

- Ne pas enlever le bouchon de radiateur quand le moteur et le radiateur sont chauds. Du liquide chaud et de la vapeur risquent de jaillir sous forte pression et de provoquer des brûlures. Veiller à attendre que le moteur ait refroidi.
- Après avoir retiré la vis de retenue du bouchon du radiateur, poser un chiffon épais ou une serviette sur celui-ci, puis le tourner lentement dans le sens inverse des aiguilles d'une montre jusqu'au point de détente afin de faire tomber la pression résiduelle. Une fois que le sifflement s'est arrêté, appuyer sur le bouchon tout en le tournant dans le sens inverse des aiguilles d'une montre, puis l'enlever.

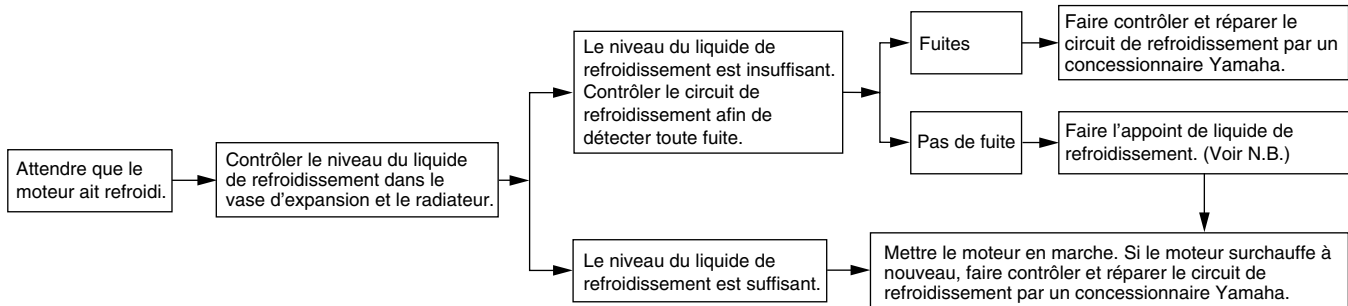

### N.B.:

Si le liquide de refroidissement recommandé n'est pas disponible, on peut utiliser de l'eau du robinet, à condition de la remplacer dès que possible par le liquide prescrit.

# SOIN ET REMISAGE DE LA MOTO

## Remarque concernant les pièces de couleur mate

FAU37833

FCA15192

### ATTENTION:

Certains modèles sont équipés de pièces à finition mate. Demander conseil à un concessionnaire Yamaha au sujet des produits d'entretien à utiliser avant de procéder au nettoyage du véhicule. L'emploi de brosses, de produits chimiques mordants ou de détachants griffera ou endommagera la surface de ces pièces. Il convient également de ne pas enduire les pièces à finition mate de cire.

## Soin

Un des attraits incontestés d'une moto réside dans la mise à nu de son anatomie, ce qui est toutefois source de vulnérabilité. Rouille et corrosion peuvent apparaître, même sur des pièces de très bonne qualité. Si un tube d'échappement rouillé peut passer inaperçu sur une voiture, l'effet sur une moto est plutôt disgracieux. Un entretien adéquat régulier lui permettra non seulement de conserver son allure et son rendement et de prolonger sa durée de service, mais est également indispensable afin de conserver les droits de la garantie.

## Avant le nettoyage

1. Une fois le moteur refroidi, recouvrir la sortie du pot d'échappement à l'aide d'un sachet en plastique.
2. S'assurer que tous les bouchons, capuchons et couvercles, y compris le capuchon de bougie ainsi que les fiches rapides et connecteurs électriques sont fermement et correctement en place.
3. Éliminer les taches tenaces, telles que de l'huile carbonisée sur le carter moteur, à l'aide d'un dégraissant et d'une brosse en veillant à ne jamais en appliquer sur les joints, les pignons, la

FAUM2450

chaîne de transmission et les axes de roue. Toujours rincer la crasse et le dégraissant à l'eau.

## Nettoyage

FCA10771

### ATTENTION:

- Éviter de nettoyer les roues, surtout celles à rayons, avec des produits nettoyants trop acides. S'il s'avère nécessaire d'utiliser ce type de produit afin d'éliminer des taches tenaces, veiller à ne pas l'appliquer plus longtemps que prescrit. Rincer ensuite abondamment à l'eau, sécher immédiatement, puis vaporiser un produit anticorrosion.
- Un nettoyage incorrect risque d'endommager les pièces en plastique, telles que caches et carénages, pare-brise, les lentilles de phare ou d'instrument, etc. Nettoyer les pièces en plastique exclusivement avec des chiffons ou éponges et de l'eau et des détergents doux.
- Éviter tout contact de produits chimiques mordants sur les pièces en plastique. Ne pas utiliser des éponges ou chiffons imbibés de produits nettoyants abrasifs, de dissolvant



ou diluant, d'essence, de dé-rouilleur, d'antirouille, d'antigel ou d'électrolyte.

- **Ne pas utiliser des portiques de lavage à haute pression ou au jet de vapeur. Cela provoquerait des infiltrations d'eau qui endommageraient les pièces suivantes : joints (de roulements de roue, de roulement de bras oscillant, de fourche et de freins), composants électriques (fiches rapides, connecteurs, instruments, contacteurs et feux) et les mises à l'air.**
- **Motos équipées d'un pare-brise : ne pas utiliser de produits de nettoyage abrasifs ni des éponges dures afin d'éviter de griffer ou de ternir. Certains produits de nettoyage pour plastique risquent de griffer le pare-brise. Faire un essai sur une zone en dehors du champ de vision afin de s'assurer que le produit ne laisse pas de trace. Si le pare-brise est griffé, utiliser un bon agent de polissage pour plastiques après le nettoyage.**

Après utilisation dans des conditions normales

Nettoyer la crasse à l'eau chaude additionnée de détergent doux et d'une éponge douce et propre, puis rincer abondamment à l'eau claire. Recourir à une brosse à dents ou à un goupillon pour nettoyer les pièces difficile d'accès. Pour faciliter l'élimination des taches plus tenaces et des insectes, déposer un chiffon humide sur ceux-ci quelques minutes avant de procéder au nettoyage. Se servir de l'éponge spéciale se trouvant sous la trousse de réparation pour nettoyer le pot d'échappement et lui rendre son brillant.

Après utilisation sous la pluie, à proximité de la mer ou sur des routes salées

L'eau accentue l'effet corrosif du sel marin et du sel répandu sur les routes en hiver. Il convient dès lors d'effectuer les travaux suivants après chaque randonnée sous la pluie, à proximité de la mer ou sur des routes salées.

**N.B.:**

Il peut rester des traces du sel répandu sur les routes bien après la venue du printemps.

1. Nettoyer la moto à l'eau froide additionnée de détergent doux en veillant à ce que le moteur soit froid.

FCA10790

## **ATTENTION:**

**Ne pas utiliser d'eau chaude, car celle-ci augmenterait l'action corrosive du sel.**

2. Après avoir séché la moto, la protéger de la corrosion en vaporisant un produit anticorrosion sur toutes ses surfaces métalliques, y compris les surfaces chromées ou nickelées.

## **Après le nettoyage**

1. Sécher la moto à l'aide d'une peau de chamois ou d'un essuyeur absorbant.
2. Sécher immédiatement la chaîne de transmission et la lubrifier afin de prévenir la rouille.
3. Frotter les pièces en chrome, en aluminium ou en acier inoxydable, y compris le système d'échappement, à l'aide d'un produit d'entretien pour chrome. Cela permettra même d'éliminer des pièces en acier inoxydable les décolorations dues à la chaleur.
4. Une bonne mesure de prévention contre la corrosion consiste à vaporiser un produit anticorrosion sur toutes les surfaces métalliques, y compris les surfaces chromées ou nickelées.

# SOIN ET REMISAGE DE LA MOTO

5. Les taches qui subsistent peuvent être nettoyées en pulvérisant de l'huile.
6. Retoucher les griffes et légers coups occasionnés par les gravillons, etc.
7. Appliquer de la cire sur toutes les surfaces peintes.
8. Veiller à ce que la moto soit parfaitement sèche avant de la remiser ou de la couvrir.

FWA11130

## AVERTISSEMENT

- S'assurer de ne pas avoir appliqué d'huile ou de cire sur les freins et les pneus.
- Si nécessaire, nettoyer les disques et les garnitures de frein à l'aide d'un produit spécial pour disque de frein ou d'acétone, et nettoyer les pneus à l'eau chaude et au détergent doux. Effectuer ensuite un test de conduite afin de vérifier le freinage et la prise de virages.

FCA10800

## ATTENTION:

- Pulvériser modérément huile et cire et bien essuyer tout excès.
- Ne jamais enduire les pièces en plastique ou en caoutchouc d'huile ou de cire. Recourir à un produit spécial.

- Éviter l'emploi de produits de polissage mordants, car ceux-ci attaquent la peinture.

## N.B.:

Pour toute question relative au choix et à l'emploi des produits d'entretien, consulter un concessionnaire Yamaha.

## Remisage

FAU43200

### Remisage de courte durée

Veiller à remiser la moto dans un endroit frais et sec. Si les conditions de remisage l'exigent (poussière excessive, etc.), couvrir la moto d'une housse poreuse.

FCA10810

## ATTENTION:

- Entreposer la moto dans un endroit mal aéré ou la recouvrir d'une bâche alors qu'elle est mouillée provoqueront des infiltrations et de la rouille.
- Afin de prévenir la rouille, éviter l'entreposage dans des caves humides, des étables (en raison de la présence d'ammoniaque) et à proximité de produits chimiques.

### Remisage de longue durée

Avant de remiser la moto pour plusieurs mois :

1. Suivre toutes les instructions de la section "Soin" de ce chapitre.
2. Faire le plein de carburant et, si disponible, ajouter un stabilisateur de carburant afin d'éviter que le réservoir ne rouille et que le carburant ne se dégrade.

3. Effectuer les étapes ci-dessous afin de protéger le cylindre, les segments, etc., de la corrosion.
  - a. Retirer le capuchon de bougie et déposer la bougie.
  - b. Verser une cuillerée à café d'huile moteur dans l'orifice de bougie.
  - c. Remonter le capuchon de bougie sur la bougie et placer cette dernière sur la culasse de sorte que ses électrodes soient mises à la masse. (Cette technique permettra de limiter la production d'étincelles à l'étape suivante.)
  - d. Faire tourner le moteur à plusieurs reprises à l'aide du démarreur. (Ceci permet de répartir l'huile sur la paroi du cylindre.)
  - e. Retirer le capuchon de la bougie, installer cette dernière et monter ensuite le capuchon.
4. Lubrifier tous les câbles de commande ainsi que les articulations de tous les leviers, pédales, et de la béquille latérale et/ou centrale.
5. Vérifier et, si nécessaire, régler la pression de gonflage des pneus, puis élever la moto de sorte que ses deux roues ne reposent pas sur le sol. S'il n'est pas possible d'élever les roues, les tourner quelque peu chaque mois de sorte que l'humidité ne se concentre pas en un point précis des pneus.
6. Recouvrir la sortie du pot d'échappement à l'aide d'un sachet en plastique afin d'éviter toute infiltration d'eau.
7. Déposer la batterie et la recharger complètement. La conserver dans un endroit à l'abri de l'humidité et la recharger une fois par mois. Ne pas conserver la batterie dans un endroit excessivement chaud ou froid [moins de 0 °C (30 °F) ou plus de 30 °C (90 °F)]. Pour plus d'informations au sujet de l'entreposage de la batterie, se reporter à la page 6-29.

FWA10950

## **AVERTISSEMENT**

**Avant de faire tourner le moteur, veiller à mettre les électrodes de bougie à la masse afin d'éviter la production d'étincelles, car celles-ci pourraient être à l'origine de dégâts et de brûlures.**

## **N.B.:** \_\_\_\_\_

Effectuer toutes les réparations nécessaires avant de remettre la moto.

# CARACTÉRISTIQUES

## Dimensions:

Longueur hors tout:  
2015 mm (79.3 in)  
Largeur hors tout:  
660 mm (26.0 in)  
Hauteur hors tout:  
1065 mm (41.9 in)  
Hauteur de la selle:  
818 mm (32.2 in)  
Empattement:  
1355 mm (53.3 in)  
Garde au sol:  
155 mm (6.10 in)  
Rayon de braquage minimum:  
3100 mm (122.0 in)

## Poids:

Avec huile et carburant:  
138.0 kg (304 lb)

## Moteur:

Type de moteur:  
Refroidissement par liquide, 4 temps,  
SACT  
Disposition du ou des cylindres:  
Monocylindre incliné vers l'avant  
Cylindrée:  
124.7 cm<sup>3</sup>  
Alésage × course:  
52.0 × 58.6 mm (2.05 × 2.31 in)  
Taux de compression:  
11.20 :1  
Système de démarrage:  
Démarreur électrique  
Système de graissage:  
Carter humide

## Huile moteur:

Type:  
SAE 10W-30 ou SAE 10W-40 ou SAE  
15W-40 ou SAE 20W-40 ou SAE 20W-50

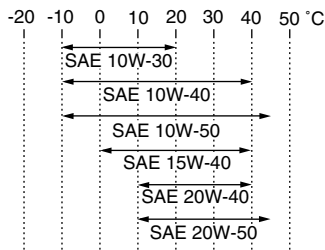

Classification d'huile moteur recommandée:  
API Service de type SG et au-delà/JASO  
MA

Quantité d'huile moteur:  
Sans remplacement de l'élément du filtre à  
huile:  
0.95 L (1.00 US qt) (0.84 Imp.qt)  
Avec remplacement de l'élément du filtre à  
huile:  
1.00 L (1.06 US qt) (0.88 Imp.qt)

## Refroidissement:

Capacité du vase d'expansion (jusqu'au  
repère de niveau maximum):  
0.25 L (0.26 US qt) (0.22 Imp.qt)  
Capacité du radiateur (circuit compris):  
1.00 L (1.06 US qt) (0.88 Imp.qt)

## Filtre à air:

Élément du filtre à air:  
Élément de type sec

## Carburant:

Carburant recommandé:  
Supercarburant sans plomb exclusivement  
Capacité du réservoir:  
13.8 L (3.65 US gal) (3.04 Imp.gal)  
Quantité de la réserve:  
1.6 L (0.42 US gal) (0.35 Imp.gal)

## Injection de carburant:

Corps de papillon d'accélération:  
Fabricant:  
MIKUNI  
Type / quantité:  
SE AC28-2/1

## Bougie(s):

Fabricant/modèle:  
NGK/CR8E  
Écartement des électrodes:  
0.7–0.8 mm (0.028–0.031 in)

## Embrayage:

Type d'embrayage:  
Humide, multidisque

## Transmission:

Système de réduction primaire:  
Engrenage hélicoïdal  
Taux de réduction primaire:  
73/24 (3.042)  
Système de réduction secondaire:  
Entraînement par chaîne  
Taux de réduction secondaire:  
48/14 (3.429)  
Type de boîte de vitesses:  
Prise constante, 6 rapports  
Commande:  
Au pied gauche

## Rapport de démultiplication:

- 1<sup>re</sup>:  
34/12 (2.833)
- 2<sup>e</sup>:  
30/16 (1.875)
- 3<sup>e</sup>:  
30/22 (1.364)
- 4<sup>e</sup>:  
24/21 (1.143)
- 5<sup>e</sup>:  
22/23 (0.957)
- 6<sup>e</sup>:  
21/25 (0.840)

## Châssis:

- Type de cadre:  
Simple berceau dédoublé
- Angle de chasse:  
24.20 °
- Chasse:  
86.1 mm (3.39 in)

## Pneu avant:

- Type:  
Sans chambre (Tubeless)
- Taille:  
100/80-17 M/C 52H
- Fabricant/modèle:  
PIRELLI/SPORT DEMON
- Fabricant/modèle:  
MICHELIN/PILOT SPORTY

## Pneu arrière:

- Type:  
Sans chambre (Tubeless)

## Taille:

- 130/70-17 M/C 62H
- Fabricant/modèle:  
PIRELLI/SPORT DEMON
- Fabricant/modèle:  
MICHELIN/PILOT SPORTY

## Charge:

- Charge maximale:  
185 kg (408 lb)  
(Poids total du pilote, du passager, du chargement et des accessoires)

## Pression de gonflage (contrôlée les pneus froids):

- Conditions de charge:  
0–90 kg (0–198 lb)
- Avant:  
175 kPa (25 psi) (1.75 kgf/cm<sup>2</sup>)
- Arrière:  
200 kPa (29 psi) (2.00 kgf/cm<sup>2</sup>)
- Conditions de charge:  
90–185 kg (198–408 lb)
- Avant:  
175 kPa (25 psi) (1.75 kgf/cm<sup>2</sup>)
- Arrière:  
225 kPa (33 psi) (2.25 kgf/cm<sup>2</sup>)

## Roue avant:

- Type de roue:  
Roue coulée
- Taille de jante:  
17xMT2.75

## Roue arrière:

- Type de roue:  
Roue coulée

## Taille de jante:

- 17 x MT3.75

## Frein avant:

- Type:  
Frein monodisque
- Commande:  
À la main droite
- Liquide recommandé:  
DOT 4

## Frein arrière:

- Type:  
Frein monodisque
- Commande:  
Au pied droit
- Liquide recommandé:  
DOT 4

## Suspension avant:

- Type:  
Fourche télescopique
- Type de ressort/amortisseur:  
Ressort hélicoïdal / amortisseur hydraulique
- Débattement des roues:  
130.0 mm (5.12 in)

## Suspension arrière:

- Type:  
Bras oscillant (monocross)
- Type de ressort/amortisseur:  
Ressort hélicoïdal / amortisseur hydraulique
- Débattement des roues:  
125.0 mm (4.92 in)

# CARACTÉRISTIQUES

---

## Partie électrique:

Système d'allumage:

TCI (numérique)

Système de charge:

Alternateur avec rotor à aimantation permanente

## Batterie:

Modèle:

12N5.5-3B / YUASA

Voltage, capacité:

12 V, 5.5 Ah

## Phare:

Type d'ampoule:

Ampoule halogène

## Voltage et wattage d'ampoule × quantité:

Phare:

12 V, 55.0 W × 2

Feu arrière/stop:

LEDS x 8

Clignotant avant:

12 V, 10.0 W × 2

Clignotant arrière:

12 V, 10.0 W × 2

Veilleuse:

12 V, 5.0 W × 2

Éclairage des instruments:

LED

Témoin de point mort:

LED

Témoin de feu de route:

LED

Témoin des clignotants:

LED

Témoin d'alerte de la température du liquide de refroidissement:

LED

Témoin d'avertissement de panne du moteur:

LED

## Fusibles:

Fusible principal:

20.0 A

Fusible de phare:

15.0 A

Fusible du système de signalisation:

7.5 A

Fusible d'allumage:

7.5 A

Fusible du ventilateur de radiateur:

5.0 A

# RENSEIGNEMENTS COMPLÉMENTAIRES

## Numéros d'identification

FAU26351

Inscrire le numéro d'identification de la clé, le numéro d'identification du véhicule et les codes figurant sur l'étiquette du modèle aux emplacements prévus, pour référence lors de la commande de pièces de rechange auprès d'un concessionnaire Yamaha ou en cas de vol du véhicule.

NUMÉRO D'IDENTIFICATION DE LA CLÉ :

NUMÉRO D'IDENTIFICATION DU VÉHICULE :

RENSEIGNEMENTS FOURNIS SUR L'ÉTIQUETTE DU MODÈLE :

## Numéro d'identification de la clé

FAU26381

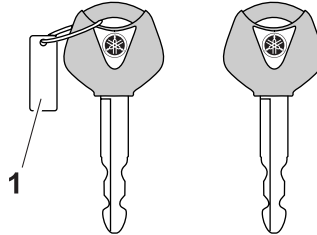

1. Numéro d'identification de la clé

Le numéro d'identification de la clé est poinçonné sur l'onglet de la clé. Inscrire ce numéro à l'endroit prévu et s'y référer lors de la commande d'une nouvelle clé.

## Numéro d'identification du véhicule

FAU26400

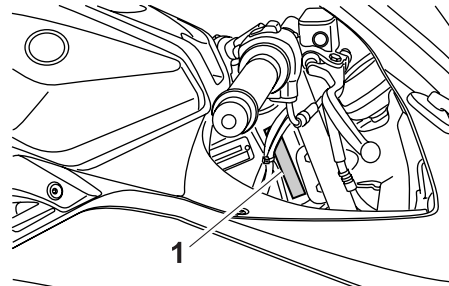

1. Numéro d'identification du véhicule

Le numéro d'identification du véhicule est poinçonné sur le tube de direction. Inscrire ce numéro à l'endroit prévu.

**N.B.:** \_\_\_\_\_

Le numéro d'identification du véhicule sert à identifier la moto et, selon les pays, est requis lors de son immatriculation.

## Étiquette des codes du modèle

FAU26470

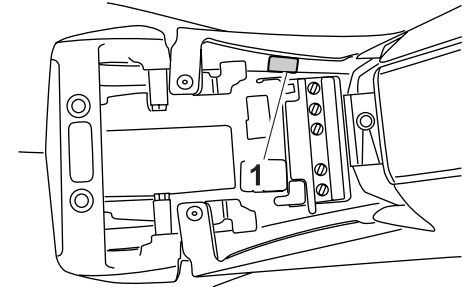

1. Étiquette des codes du modèle

L'étiquette du modèle est collée sur le cadre, sous la selle du pilote. (Voir page 3-9.) Inscrire les renseignements repris sur cette étiquette dans l'espace prévu à cet effet. Ces renseignements seront nécessaires lors de la commande de pièces de rechange auprès d'un concessionnaire Yamaha.

# INDEX

---

## A

- Ampoule d'éclairage de plaque d'immatriculation, remplacement..... 6-32
- Avertisseur, contacteur ..... 3-5

## B

- Batterie..... 6-29
- Béquille latérale ..... 3-10
- Béquille latérale, contrôle et lubrification ..... 6-27
- Bougie, contrôle ..... 6-9
- Bras oscillant, lubrification des pivots ... 6-27

## C

- Câble des gaz, réglage du jeu ..... 6-16
- Câbles, contrôle et lubrification..... 6-25
- Cache et carénages, dépose et repose..... 6-7
- Calage de la moto ..... 6-33
- Caractéristiques ..... 8-1
- Carburant ..... 3-7
- Carburant, économies..... 5-3
- Chaîne de transmission, nettoyage et graissage ..... 6-25
- Chaîne de transmission, tension..... 6-23
- Clé de contact, numéro d'identification... 9-1
- Clignotant, remplacement d'une ampoule..... 6-32
- Clignotants, contacteur ..... 3-5
- Combinés de contacteurs ..... 3-4
- Compte-tours ..... 3-3
- Contacteur à clé/antivol ..... 3-1
- Contacteur d'appel de phare..... 3-5
- Coupe-circuit d'allumage ..... 3-10
- Coupe-circuit du moteur..... 3-5

## D

- Démarrage du moteur ..... 5-1
- Démarreur, contacteur..... 3-5
- Dépannage, schémas de diagnostic .... 6-37
- Direction, contrôle..... 6-28

## E

- Écran multifonction ..... 3-3
- Embrayage, levier..... 3-5
- Embrayage, réglage de la garde du levier..... 6-19
- Emplacement des éléments ..... 2-1
- Entretiens et graissages périodiques, tableau ..... 6-2
- Étiquette des codes du modèle ..... 9-1

## F

- Feu arrière/stop ..... 6-31
- Filtre à air, remplacement de l'élément et nettoyage du tube de vidange ..... 6-14
- Fourche, contrôle..... 6-28
- Frein avant, contrôle de la garde du levier..... 6-20
- Frein, levier..... 3-6
- Frein, pédale..... 3-6
- Frein, réglage de la garde de la pédale ..... 6-21
- Fusibles, remplacement ..... 6-30

## H

- Huile moteur et élément du filtre..... 6-10

## I

- Inverseur feu de route/feu de croisement..... 3-5

## J

- Jeu des soupapes ..... 6-16

## L

- Leviers de frein et d'embrayage, contrôle et lubrification..... 6-26
- Liquide de frein, changement..... 6-23
- Liquide de frein, contrôle du niveau ..... 6-22
- Liquide de refroidissement ..... 6-13
- Liquide de refroidissement, témoin de température ..... 3-2

## N

- Numéros d'identification ..... 9-1

## P

- Panne du moteur, témoin..... 3-2
- Pannes, diagnostic..... 6-36
- Pédale de frein et sélecteur, contrôle et lubrification..... 6-26
- Phare, remplacement d'une ampoule ... 6-31
- Pièces de couleur mate..... 7-1
- Plaquettes de frein, contrôle ..... 6-21
- Pneus ..... 6-17
- Poignée et câble des gaz, contrôle et lubrification..... 6-26
- Points à contrôler avant chaque utilisation..... 4-2
- Porte-antivol ..... 3-9
- Pots catalytiques ..... 3-8

## R

- Régime de ralenti du moteur..... 6-15
- Remisage ..... 7-3
- Réservoir de carburant, bouchon..... 3-7
- Rodage du moteur ..... 5-3
- Roue arrière ..... 6-35
- Roue avant..... 6-33
- Roues..... 6-19
- Roulements de roue, contrôle ..... 6-29



## S

Sécurité .....	1-1
Sélecteur .....	3-6
Selle du pilote .....	3-9
Soin .....	7-1
Stationnement .....	5-4

## T

Témoin de feu de route .....	3-2
Témoin des clignotants.....	3-2
Témoin du point mort.....	3-2
Témoins et témoins d'alerte .....	3-2
Trousse de réparation .....	6-1

## V

Véhicule, numéro d'identification .....	9-1
Veilleuse, remplacement d'une ampoule.....	6-32
Vitesses, sélection.....	5-2







PRINTED IN FRANCE  
2007.12 (F)