

SILENT *Violin*

SV-200

Mode d'emploi

Félicitations!

Nous vous remercions d'avoir fait l'achat d'un Silent Violon Yamaha. Pour obtenir un maximum de plaisir et de performances de votre Silent Violon, nous vous conseillons de lire attentivement ce mode d'emploi avant d'utiliser l'instrument. Conservez-le en lieu sûr pour vous y reporter ultérieurement.

Table des matières

Précautions	2
Unité principale/accessoires	3
Nomenclature	4
Préparation	6
■ Mise en place du chevalet	6
■ Accordage	7
■ Coussinet amortisseur d'épaule	7
■ Remplacement des cordes	8
Alimentation	10
Utilisation des commandes	11
Exemple de raccordement	14
Fiche technique	15

Votre Silent Violon vous procurera de nombreuses années de fonctionnement fiable si vous observez les quelques mesures de précautions suivantes :

■ **Emplacement**

Ne placez jamais l'instrument dans des endroits où il serait soumis aux conditions suivantes pour éviter qu'il ne se déforme, ne se décolore ou ne subisse des dommages plus graves.

- Plein soleil (par exemple, derrière une vitre).
- Chaleur excessive (près d'une source de chaleur, à l'extérieur ou dans un véhicule fermé pendant la journée).
- Humidité excessive.
- Poussière excessive.
- Vibrations importantes.

■ **Alimentation électrique**

- Mettez toujours l'instrument hors tension lorsque vous avez fini de l'utiliser.

■ **Mise hors tension avant de faire les raccordements**

- Pour éviter d'endommager le Silent Violon et les appareils auquel il est connecté (un système de sonorisation par exemple), mettez tous les appareils concernés hors tension avant de brancher ou de débrancher les câbles audio.

■ **Manipulation et transport**

- Ne manipulez jamais les commandes, les connecteurs et autres pièces avec une force excessive.
- Débranchez toujours les câbles en tenant fermement la prise et non pas en tirant sur le câble.
- Avant de déplacer l'instrument, débranchez tous les câbles.
- Evitez de laisser tomber l'instrument, de lui donner des chocs ou de placer des objets lourds dessus car cela pourrait le rayer ou l'endommager plus gravement.

■ **Entretien**

- Nettoyez la surface de l'instrument avec un chiffon sec et doux.
- Utilisez un chiffon légèrement humide pour retirer les taches plus résistantes et les saletés.
- N'utilisez jamais des produits de nettoyages comme de l'alcool ou un diluant.
- Evitez de placer des objets en vinyle sur l'instrument (le vinyle peut adhérer à la surface et la décolorer).

■ **Interférences électriques**

- Cet appareil contient des circuits numériques qui peuvent provoquer des interférences s'il est placé trop près d'un poste de radio ou de télévision. Dans ce cas, éloignez-le de l'appareil affecté.

YAMAHA ne saurait être tenu responsable des dommages provoqués par des manipulations ou un emploi incorrects de l'instrument.

Unité principale/accessoires

Après avoir ouvert l'emballage, veuillez vérifier si tous les composants de la liste mentionnée ci-dessous sont bien inclus.

- Violon

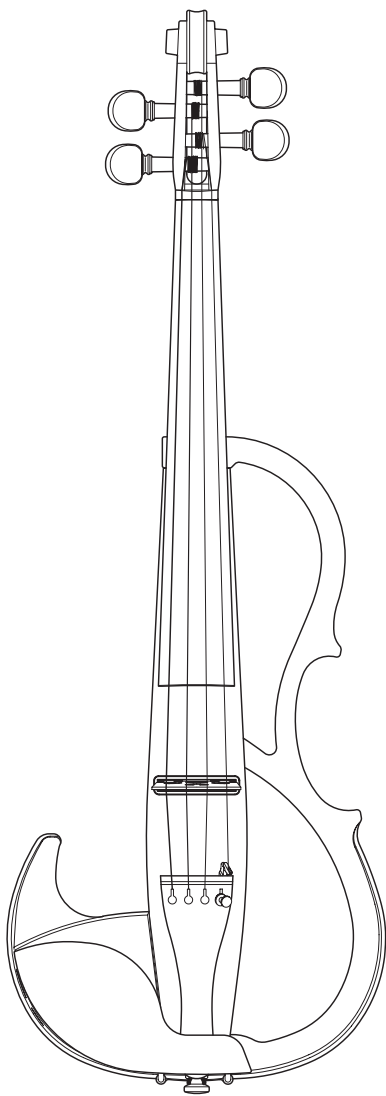

- Chevalet

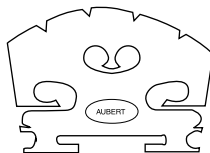

- Pile 6F22 (S-006P) 9V x 1

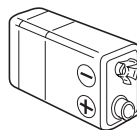

- écouteur stéréo

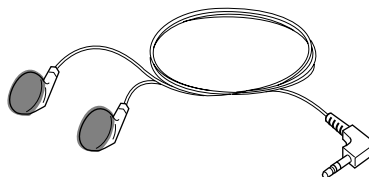

Nomenclature

● Avant

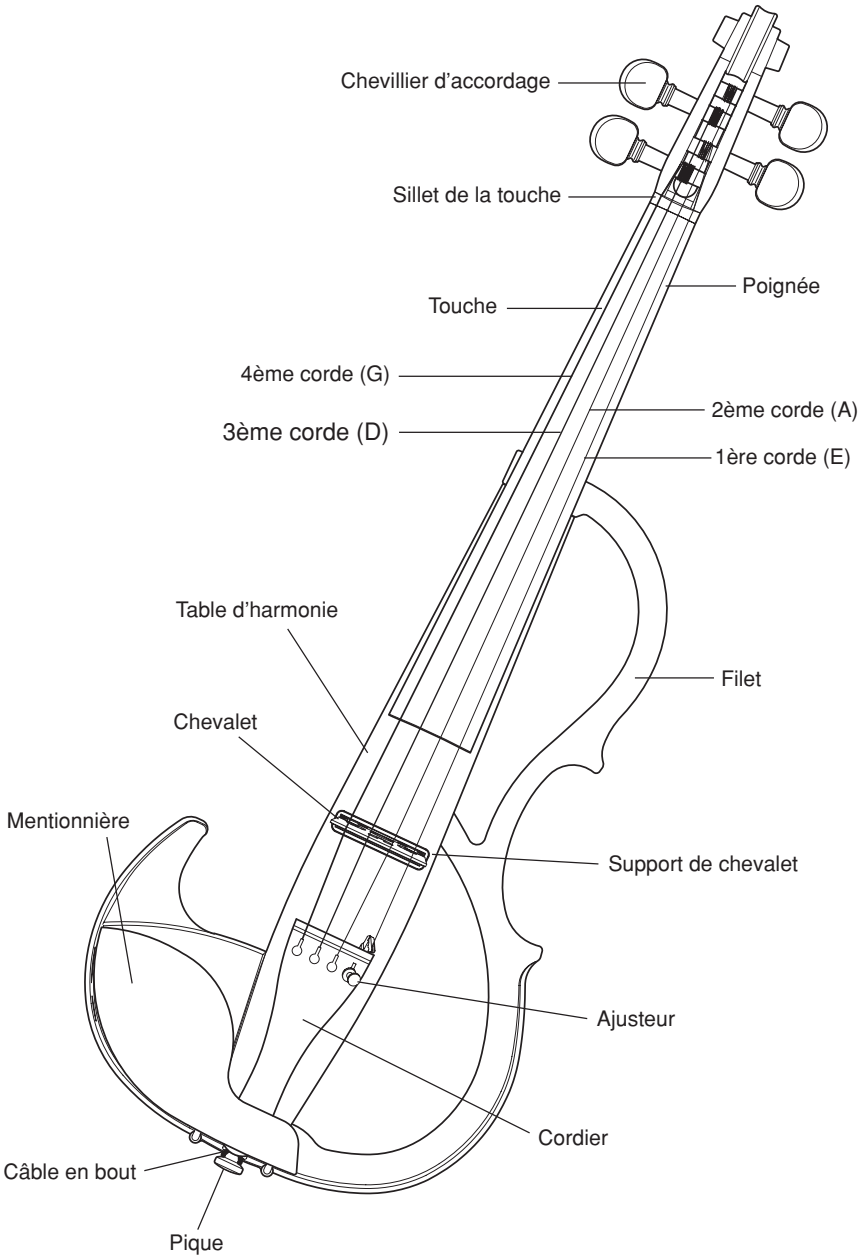

● Commandes

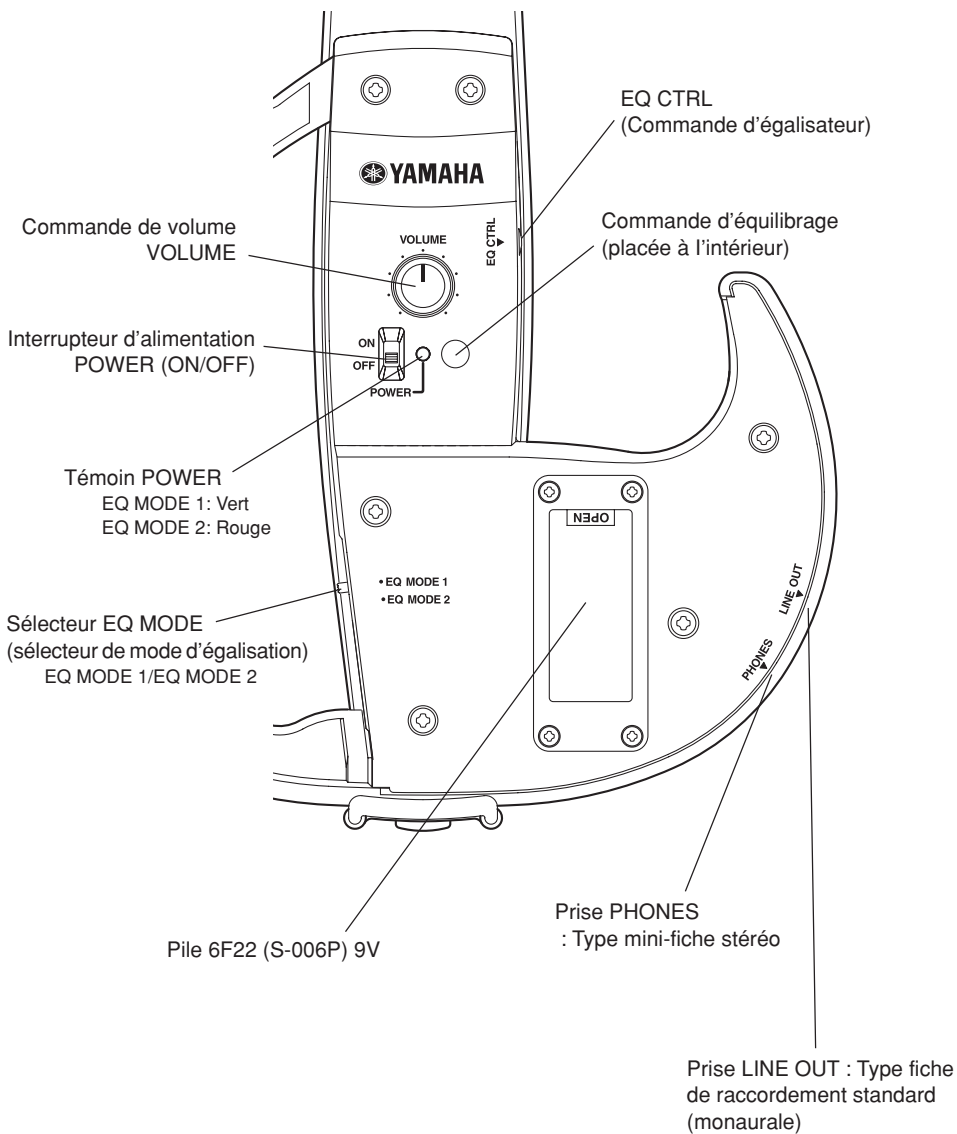

Préparation

■ Mise en place du chevalet

Le Silent Violin est expédié de l'usine sans que son chevalet soit monté. Tout d'abord, montez le chevalet puis procédez à l'accordage.

- La partie inférieure du chevalet supporte la 1ère corde (Mi), la partie supérieure supporte la 4ème corde (Sol). Vérifiez que le chevalet est installé correctement, puis installez-le dans le support de chevalet. (Vérifiez que la face du chevalet sur laquelle se trouve le logo est dirigée vers le cordier.)
- Vérifiez que la totalité de la partie inférieure des pieds de chevalet est en contact avec le capteur. Vérifiez aussi que le chevalet ne se dégage pas du support de chevalet ou que les pieds de chevalet touchent les bords du support de chevalet. Tous ces cas de figures se traduiront par une altération de la qualité acoustique.
- Vérifiez que le côté cordier du chevalet se trouve bien à la verticale. S'il penche d'un côté, réajustez sa position des deux mains. Vérifiez que chacune des cordes est bien engagée dans les fentes correspondantes du chevalet.

* **Le fait de jouer du violon alors que le chevalet est incliné risque non seulement d'endommager le chevalet mais aussi d'altérer la qualité acoustique.**

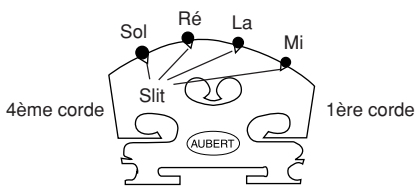

[Echancrure (Vu du cordier)]

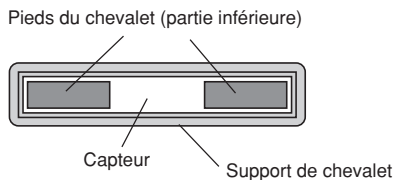

[Positionnement des pieds de chevalet]

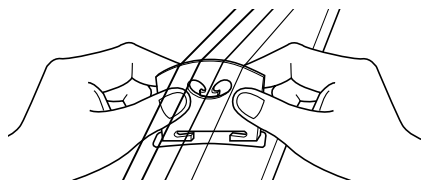
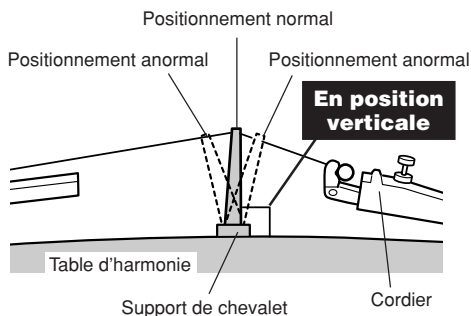

[Le chevalet est placé verticalement]

■ Accordage

- Les cordes sont accordées aux hauteurs de tons suivantes. La 1ère corde est accordée sur E, la 2ème corde sur A, la 3ème corde sur D et la 4ème corde sur G. Utilisez un piano, un diapason à branches, un accordeur, etc., et ajustez la hauteur de ton de chaque corde avec les chevilles. Lorsque vous faites tourner la cheville, appliquez une pression ferme vers la coquille.
- Dès que l'accordage est terminé, vérifiez que le côté du chevalet placé du côté du cordier est aligné correctement. Si toutefois le chevalet penche d'un côté ou de l'autre, desserrez légèrement les cordes, puis refaites délicatement l'alignement du chevalet en utilisant les deux mains.
- Un ajusteur est installé sur la 1ère corde et permet d'effectuer un accordage précis de la hauteur du son de la corde.

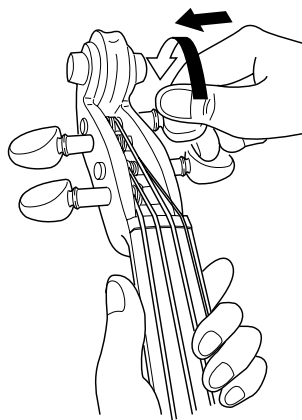

Attention

- L'ajusteur ne doit être ni trop serré ni trop desserré. L'un ou l'autre cas risque d'endommager l'instrument ou constituer une source de bruits parasites pendant l'exécution d'un morceau.
- Lorsque le chevalet est retiré de l'instrument, vérifiez que l'ajusteur ne vient pas en contact avec l'instrument afin de ne pas faire de rayures sur la table d'harmonie de l'instrument.

■ Coussinet amortisseur d'épaule

La plupart des coussinets amortisseurs d'épaule de violon (4/4) peuvent être installés sur la caisse du Silent Violin.

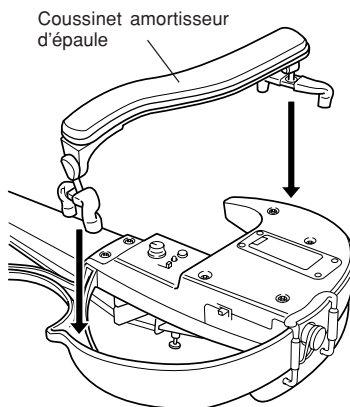

Du bois naturel est utilisé pour la confection de certaines pièces de l'instrument. Selon la façon ou les circonstances dans lesquelles l'instrument est utilisé, vos doigts, une partie du corps ou les vêtements peuvent se noircir ou les parties en bois peuvent changer de couleur. Si toutefois vos doigts ou une partie du corps se noircissent, sachez que cela ne présente aucun danger mais il est préférable de bien laver la partie concernée à l'eau. Le fabricant n'endosse en aucun cas la responsabilité pour toute décoloration de vêtements ou des parties en bois de l'instrument.

■ Remplacement des cordes

Quand les cordes vieillissent, la qualité acoustique se dégrade progressivement et il devient difficile d'accorder l'instrument. Remplacez les cordes dès que vous pensez qu'elles sont trop vieilles.

Remplacez toujours une corde à la fois même si toutes les cordes doivent être remplacées.

- Retenez que l'extrémité des cordes est tranchante avec laquelle on risque de se blesser les doigts. Prenez toutes les précautions nécessaires lorsque vous devez remplacer les cordes.
- Lorsque des cordes doivent être remplacées ou réglées, n'approchez pas votre visage tout près de l'instrument. En effet, la corde risque de casser brutalement, ce qui peut vous blesser les yeux ou provoquer d'autres blessures.

1 Avant de corder votre instrument, positionnez l'ajusteur de manière à ce qu'il soit placé dans la position intermédiaire de la course de réglage. (Uniquement pour la première corde)

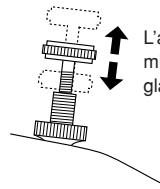

L'ajusteur doit se trouver au milieu de sa plage de réglage.

2 Fixez la corde au cordier.

- Pour la 4^{ème} corde (Sol), la 3^{ème} corde (Ré) et la 2^{ème} corde (La), et tout en procédant par dessus le cordier, insérez l'extrémité de la corde munie de la boule dans l'ouverture du cordier et accrochez l'extrémité à boule de la corde dans l'échancrure d'ouverture de corde.
- Pour la 1^{ère} corde (Mi), accrochez l'extrémité de la corde munie de la boule dans l'échancrure d'ouverture de corde de l'ajusteur. Arrivé à ce stade, vérifiez que la boule est bien en place dans l'échancrure de l'ajusteur.

[Fixation de la 4^{ème} corde (Sol), la 3^{ème} corde (Ré) et la 2^{ème} corde (La)]

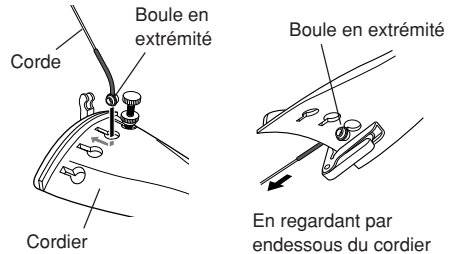

Attention

- Vérifiez que le câble du cordier est engagé correctement autour la goupille en bout d'instrument.

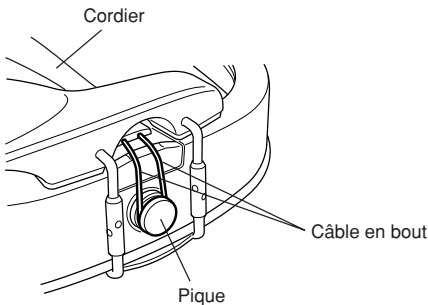

[Fixation de la 1^{ère} corde (Mi)]

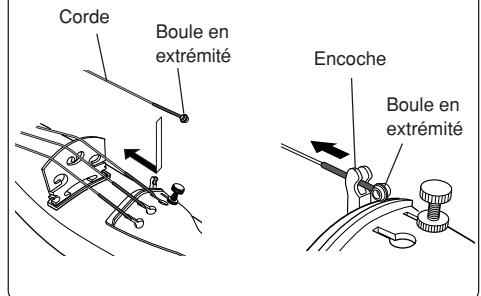

3 Insérez la corde dans le trou de la cheville et enroulez la corde autour de la cheville.

- Pour la **1ère corde (Mi)** et la **2ème corde (La)**, enroulez deux fois la corde en direction de la 3ème corde et de la 4ème corde, puis enroulez en passant sur les premiers tours dans le sens opposé au trou de corde.
- Pour la **3ème corde (Ré)** et la **4ème corde (Sol)**, enroulez deux fois la corde en direction de la 1ère corde et la 2ème corde, puis enroulez en passant sur les premiers tours dans le sens opposé au trou de corde.

Ensuite, assurez-vous que le chevalet ne bascule pas en avant pendant que vous enroulez les cordes. Assurez-vous que les cordes passent dans les fentes correspondantes aménagées à la partie supérieure du chevalet. (Vérifiez que le chevalet reste bien en position verticale.)

La 1ère corde (Mi) est munie d'un tube de protection engagé sur la corde. Assurez-vous que le tube de protection se trouve sur le chevalet comme représenté sur la figure ci-contre.

4 Utilisez un piano, un diapason à branches, un accordeur, etc., et ajustez la hauteur du son de chaque corde avec les chevilles.

5 Utilisez l'ajusteur de la première corde pour accorder la hauteur du son de la corde avec précision.

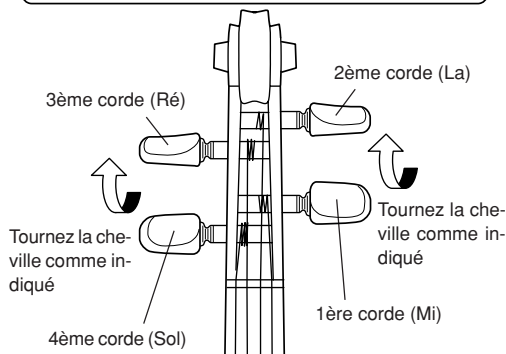
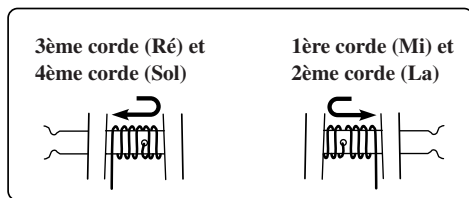

Tube de protection de la 1ère corde (Mi).

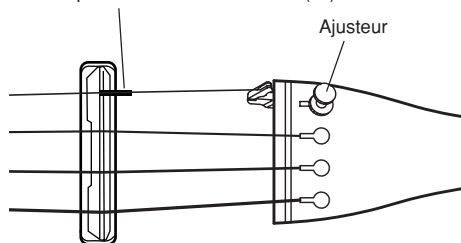

Attention

- L'ajusteur ne doit être ni trop serré ni trop desserré. L'un ou l'autre cas risque d'endommager l'instrument ou constituer une source de bruits parasites pendant l'exécution d'un morceau.

- Si vous ne prévoyez pas d'utiliser l'instrument pendant une longue période de temps, détendez les cordes de la valeur d'une note.

Alimentation

Le Silent Violin est alimenté par une seule pile 6F22 (S-006P) de 9 volts. Avant de mettre la pile en place, assurez-vous que l'interrupteur d'alimentation POWER (ON/OFF) qui se trouve sur la face arrière de l'instrument est bien en position OFF.

- 1 Ouvrez le boîtier de pile qui se trouve sur la face arrière de l'instrument en tirant sur la languette portant l'intitulé "OPEN" vers vous; il suffit ensuite d'ouvrir le couvercle du logement de pile.
- 2 Introduisez la pile fournie (S-006P: 6F22) dans le logement de pile. Faites bien attention aux indications de polarité (+/-) telles qu'elles sont représentées sur la figure ci-dessous au moment d'introduire la pile dans le logement.
- 3 Fermez le couvercle du logement de pile et repoussez le boîtier de pile le plus loin possible dans l'instrument.

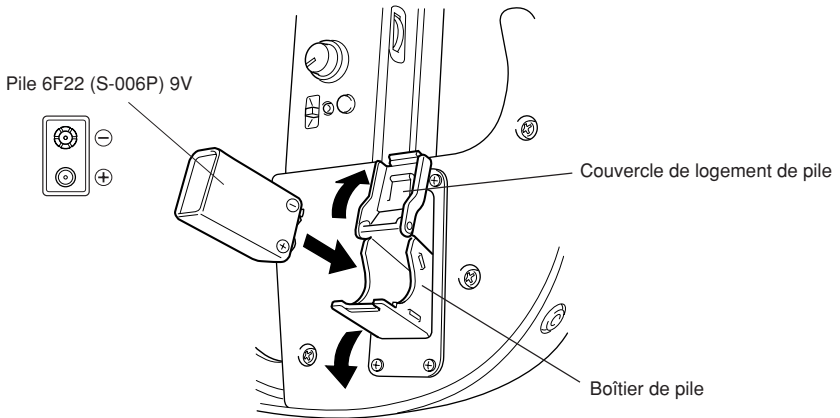

Quand l'énergie de la pile est épuisée, le témoin POWER s'éteint et plus aucun son n'est produit. Lorsque cela se produit, considérez sérieusement les recommandations de précautions mentionnées ci-dessous et remplacez la pile.

- Lors du remplacement de la pile, veuillez acheter une pile ayant le même type que la pile fournie (assurez-vous que la taille et les dimensions ainsi que la forme des bornes sont identiques). La conception de fabrication des piles est très variable selon le fabricant. Un type de pile différent peut être difficile à introduire dans le logement de pile tandis que cela peut endommager l'instrument. Il faut noter par ailleurs que même si la pile peut être introduite dans le logement, son utilisation peut se traduire par un incendie, engendrer un fonctionnement médiocre, etc., à la suite d'un contact insuffisant des bornes de pile.
- Respectez toujours les signes +/- au moment d'introduire la pile dans le logement de pile. Une introduction anormale risque de provoquer un incendie.
- Pour ne pas risquer d'endommager l'appareil si des fuites de liquide de la pile se produisent et pour éviter que la pile s'épuise inutilement, retirez la pile de l'appareil lorsqu'il n'est pas prévu de s'en servir avant longtemps.

Utilisation des commandes

1 Interrupteur POWER

Permet de mettre sous tension ou de couper le courant d'alimentation.

2 Potentiomètre VOLUME

Permet de régler le volume. Une rotation vers la droite du potentiomètre permet d'augmenter le volume.

3 Commande EQ CTRL (commande d'égalisateur)

Le Silent Violin SV-200 est équipé d'une commande d'égalisateur qui a le pouvoir d'isoler et de contrôler les parties hautes des harmoniques qui sont créées pendant l'exécution d'un morceau avec le violon.

Cette fonction permet d'effectuer un réglage efficace de la tonalité, la réponse, etc., du Silent Violin.

Nous vous conseillons d'utiliser un réglage aux environs de "8" pour ajuster la tonalité selon vos préférences individuelles.

4 Sélecteur EQ MODE

Il permet de régler l'égalisateur sur l'un des deux modes EQ MODE.

• EQ MODE 1

Ce mode est conçu pour délivrer une tonalité optima de l'instrument. Nous vous recommandons de régler EQ CTRL sur le niveau de votre préférence.

• EQ MODE 2

Choisissez ce mode quand vous voulez utiliser la tonalité produite directement à partir du phonocapteur. Ce mode délivre la tonalité sans coloration provenant directement du phonocapteur.

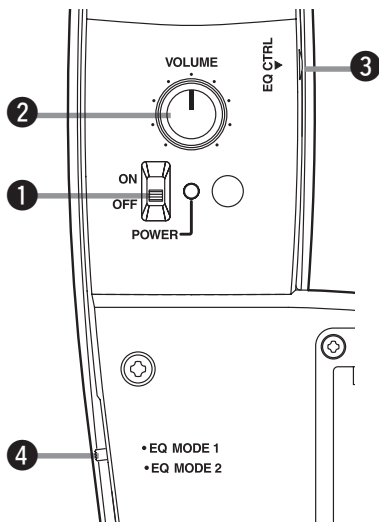

[Diagramme synoptique des circuits]

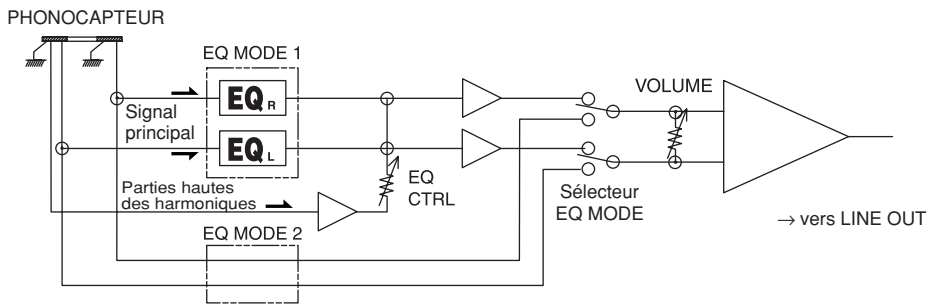

5 Réglage d'équilibrage de capteur

Le système de capteur du Silent Violin est constitué de deux capteurs séparés agissant respectivement sur le registre des cordes graves et des cordes d'aigu. Suivant le type de cordes que vous utilisez et votre façon de jouer, vous pouvez ressentir la nécessité d'opérer un équilibrage des capteurs de grave et d'aigu. Si toutefois c'est le cas, veuillez procéder de la façon indiquée ci-dessous.

- 1 Retirez le capuchon de protection en caoutchouc placé à côté du témoin POWER de la section de commande arrière de l'instrument.

* **Faites attention de ne pas égarer ce capuchon.**

- 2 Utilisez un tournevis non conducteur (en plastique ou en résine pour qu'il ne puisse pas être conducteur du courant électrique) et tournez la commande d'équilibrage qui se trouve dans le trou pour ajuster l'équilibre du capteur.

Utilisez des écouteurs stéréo comme moyen de contrôle et ajustez la position des capteurs jusqu'à ce que l'équilibre le plus naturel soit obtenu entre les deux capteurs.

Une rotation vers la droite (dans le sens des aiguilles d'une montre) accentue le volume du capteur d'aigu (R), une rotation vers la gauche (dans le sens inverse des aiguilles d'une montre) accentue le volume du capteur de grave (L).

* **Ne tournez pas la commande d'équilibrage de capteur de façon excessive. En effet, cela peut endommager le contrôleur.**

- 3 Remontez le capuchon en caoutchouc après avoir fait le réglage.

CONSEIL Nous vous conseillons de vérifier également le son obtenu à la prise de sortie LINE OUT lorsque vous effectuez ce réglage.

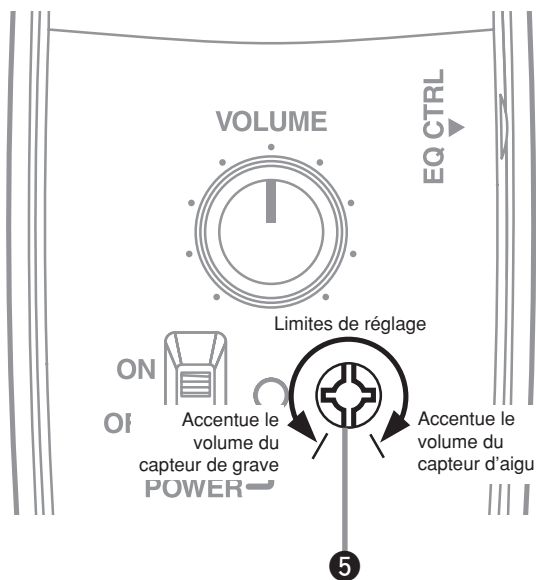

6 Prise LINE OUT

Cette prise (prise de raccordement standard monaurale) délivre les signaux de tonalité du Silent Violin.

Utilisez un câble de raccordement audio pour relier l'instrument à la prise d'entrée audio de haut-parleurs alimentés, une console de mixage, une platine-cassette, etc., pour écouter le son par l'intermédiaire d'une chaîne extérieure ou pour enregistrer. Vous pouvez aussi raccorder cette prise à la prise INPUT d'un accordeur électronique pour accorder le Silent Violin comme un instrument de musique électronique en vous servant du signal de sortie de l'instrument.

7 Prise PHONES

Raccordez des écouteurs stéréo, etc., à cette prise (mini-fiche stéréo).

Quand le son est écouté par les écouteurs, les cordes du violon donneront l'impression d'être divisées entre les écouteurs gauche et droit avec les cordes de grave situées vers le canal gauche (L) et les cordes d'aigu vers le canal droit. Ceci procure au musicien une sensation acoustique plus naturelle quand il contrôle le son à l'aide d'un casque d'écoute.

Vérifiez néanmoins que l'écouteur L (de l'oreille gauche) et l'écouteur R (de l'oreille droite) sont respectivement placés dans la bonne oreille.

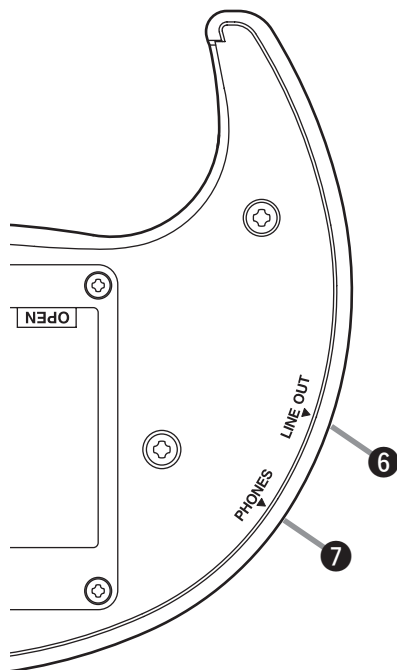

- Lorsque vous utilisez les écouteurs, veillez à ce que le niveau de volume ne soit pas trop élevé. Sinon votre audition pourrait être irrémédiablement endommagée.
- Avant de raccorder le Silent Violin à des appareils externes, vérifiez que l'alimentation des appareils concernés est bien coupée (OFF). Réglez le niveau de volume de la source audio externe sur le niveau minimum avant de raccorder quoi que ce soit. Les réglages de niveaux élevés peuvent endommager l'équipement et votre audition.
- Si vous débranchez un cordon de connexion pendant que l'alimentation est ON, vous pouvez endommager l'équipement. Le choc soudain dans vos oreilles peut être violent, aussi faites attention.
- Attention à ne pas marcher sur le cordon d'alimentation. Le cordon pourrait se couper, l'équipement être endommagé et vous pourriez recevoir un choc violent au niveau de vos oreilles.

Exemple de raccordement

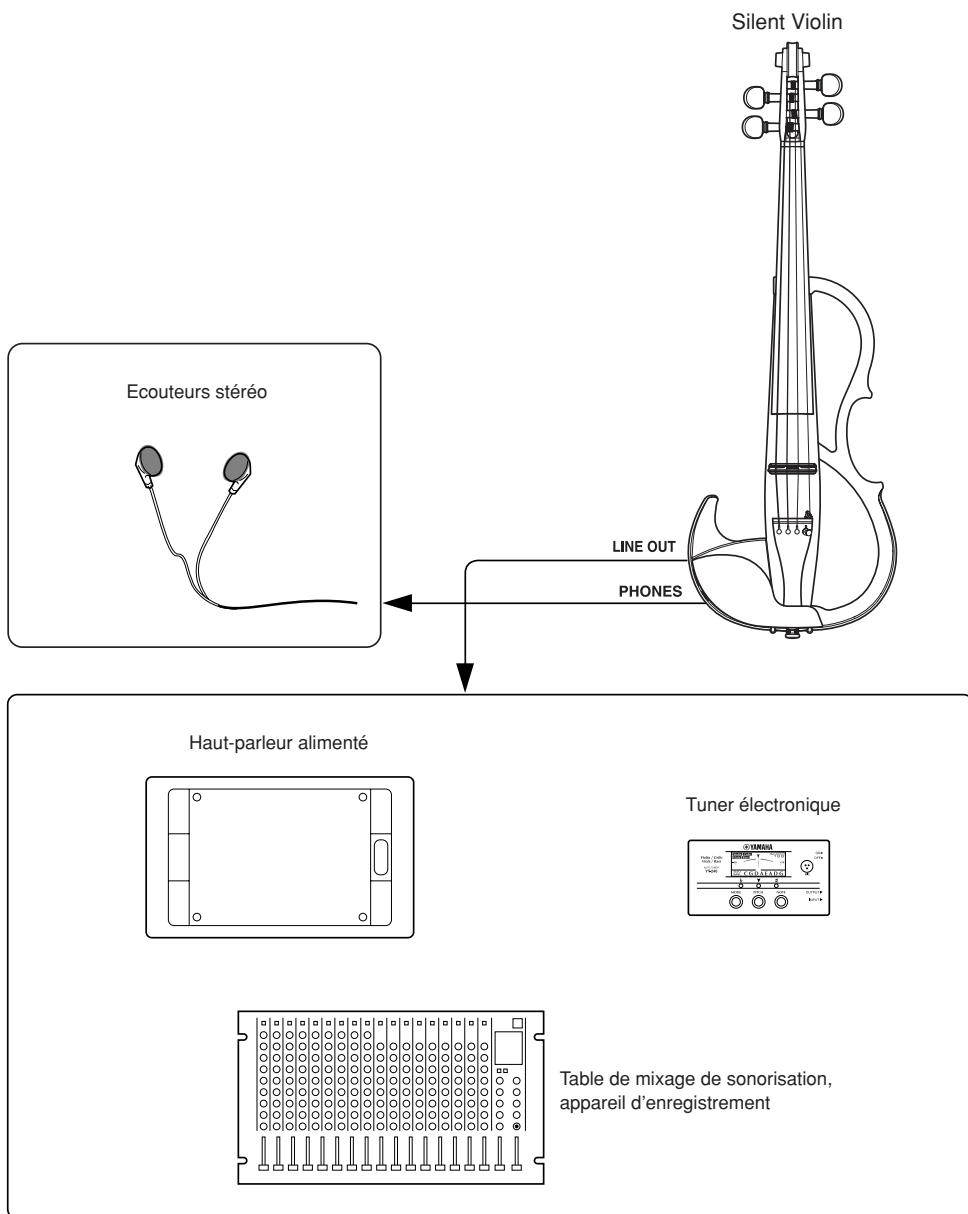

Lorsque l'instrument est raccordé à un équipement audio externe, vérifiez la taille de la prise de raccordement et faites en sorte d'utiliser une taille de fiche adaptée à la prise utilisée puis branchez correctement le câble à la prise.

Fiche technique

Poignée	Erable dur
Table d'harmonie	Epicéa
Touches/Chevilles	Ebène
Chevalet	Erable dur
Eclisse	Résine ABS
Mentonnière/Cordier	Ebène
Ajusteur	1ère corde (Wittner)
Cordes	Type à bille en bout (D'Addario : Zyex)
Capteur	Capteur piézoélectrique stéréo (sous le chevalet)
Connecteurs/commandes	<ul style="list-style-type: none">• Sortie écouteurs (PHONES)• Commande d'égalisateur (EQ CTRL)• LINE OUT• Volume• Sélecteur de mode d'égalisation (EQ MODE 1/EQ MODE 2)• Interrupteur principal POWER (ON/OFF)
Alimentation	Pile 6F22(S-006P)/6LR61 x1
Autonomie des piles (utilisation continue)	Avec des piles au manganèse : Environ 12 heures Avec des piles alcalines : Environ 24 heures
Longueur de corde	328 mm
Dimensions	597 (L) x 210 (l) x 116 (H) mm
Poids (avec les piles)	620 g

* Sous réserve de modifications sans préavis.