

Clavinova[®]

CVP-210/208

MODE D'EMPLOI

SPECIAL MESSAGE SECTION

PRODUCT SAFETY MARKINGS: Yamaha electronic products may have either labels similar to the graphics shown below or molded/stamped facsimiles of these graphics on the enclosure. The explanation of these graphics appears on this page. Please observe all cautions indicated on this page and those indicated in the safety instruction section.

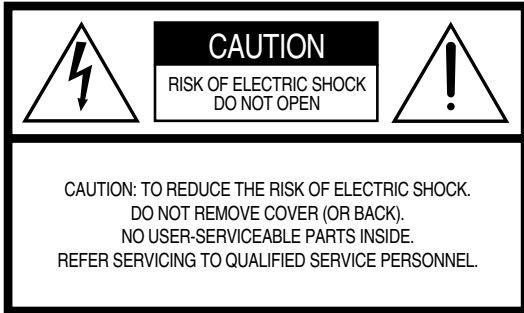

See bottom of Keyboard enclosure for graphic symbol markings.



The exclamation point within the equilateral triangle is intended to alert the user to the presence of important operating and maintenance (servicing) instructions in the literature accompanying the product.

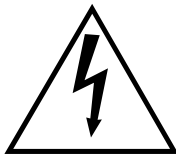

The lightning flash with arrowhead symbol, within the equilateral triangle, is intended to alert the user to the presence of uninsulated “dangerous voltage” within the product’s enclosure that may be of sufficient magnitude to constitute a risk of electrical shock.

IMPORTANT NOTICE: All Yamaha electronic products are tested and approved by an independent safety testing laboratory in order that you may be sure that when it is properly installed and used in its normal and customary manner, all foreseeable risks have been eliminated. DO NOT modify this unit or commission others to do so unless specifically authorized by Yamaha. Product performance and/or safety standards may be diminished. Claims filed under the expressed warranty may be denied if the unit is/has been modified. Implied warranties may also be affected.

SPECIFICATIONS SUBJECT TO CHANGE: The information contained in this manual is believed to be correct at the time of printing. However, Yamaha reserves the right to change or modify any of the specifications without notice or obligation to update existing units.

ENVIRONMENTAL ISSUES: Yamaha strives to produce products that are both user safe and environmentally friendly. We sincerely believe that our products and the production methods used to produce them, meet these goals. In keeping with both the letter and the spirit of the law, we want you to be aware of the following:

Battery Notice: This product MAY contain a small non-rechargeable battery which (if applicable) is soldered in place. The average life span of this type of battery is approximately five years. When replacement becomes necessary, contact a qualified service representative to perform the replacement.

Warning: Do not attempt to recharge, disassemble, or incinerate this type of battery. Keep all batteries away from children. Dispose of used batteries promptly and as regulated by applicable laws. Note: In some areas, the servicer is required by law to return the defective parts. However, you do have the option of having the servicer dispose of these parts for you.

Disposal Notice: Should this product become damaged beyond repair, or for some reason its useful life is considered to be at an end, please observe all local, state, and federal regulations that relate to the disposal of products that contain lead, batteries, plastics, etc.

NOTICE: Service charges incurred due to lack of knowledge relating to how a function or effect works (when the unit is operating as designed) are not covered by the manufacturer’s warranty, and are therefore the owners responsibility. Please study this manual carefully and consult your dealer before requesting service.

NAME PLATE LOCATION: The graphic below indicates the location of the name plate. The model number, serial number, power requirements, etc., are located on this plate. You should record the model number, serial number, and the date of purchase in the spaces provided below and retain this manual as a permanent record of your purchase.

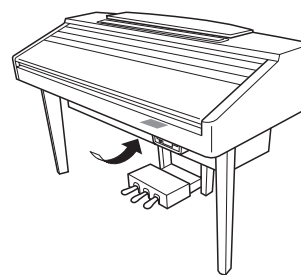

CVP-210

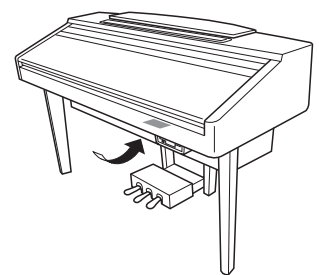

CVP-208

Model _____

Serial No. _____

Purchase Date _____

PRECAUTIONS D'USAGE

PRIERE DE LIRE ATTENTIVEMENT AVANT DE PROCEDER A TOUTE MANIPULATION

* Ranger soigneusement ce manuel pour pouvoir le consulter dans la suite.



AVERTISSEMENT

Toujours observer les précautions élémentaires énumérées ci-après pour éviter de graves blessures, voire la mort, causées par l'électrocution, les courts-circuits, dégâts, incendie et autres accidents. La liste des précautions données ci-dessous n'est pas exhaustive :

Alimentation/cordon d'alimentation

- Utiliser seulement la tension requise par l'instrument. Celle-ci est imprimée sur la plaque du constructeur de l'instrument.
- Vérifier périodiquement l'état de la prise électrique, la dépoussiérer et la nettoyer.
- Utilisez uniquement le cordon/fiche d'alimentation livré avec l'appareil.
- Ne pas laisser le cordon d'alimentation à proximité des sources de chaleur, telles que radiateurs et appareils chauffants. Eviter de tordre et plier excessivement le cordon, ou de l'endommager de façon générale, également de placer dessus des objets pesants, ou de le laisser traîner là où l'on marchera dessus ou se prendra le pied dedans; ne pas y déposer d'autres câbles enroulés.

Ne pas ouvrir

- Ne pas ouvrir l'instrument, ni tenter d'en démonter les éléments internes, ou de les modifier de quelque façon que ce soit. Aucun des éléments internes de l'instrument ne prévoit d'intervention de l'utilisateur. Si l'instrument donne des signes de mauvais fonctionnement, le mettre immédiatement hors tension et le donner à réviser au technicien Yamaha.

Avertissement en cas de présence d'eau

- Eviter de laisser l'instrument sous la pluie, de l'utiliser près de l'eau, dans l'humidité ou lorsqu'il est mouillé. Ne pas y déposer des récipients contenant des liquides qui risquent de s'épancher dans ses ouvertures.
- Ne jamais toucher une prise électrique avec les mains mouillées.

Avertissement en cas de feu

- Ne pas déposer d'articles allumés, tels que des bougies, sur l'appareil. Ceux-ci pourraient tomber et provoquer un incendie.

En cas d'anomalie

- Si le cordon d'alimentation s'effiloche ou est endommagé ou si l'on constate une brusque perte de son en cours d'interprétation, ou encore si l'on décele une odeur insolite, voire de la fumée, couper immédiatement l'interrupteur principal, retirer la fiche de la prise et donner l'instrument à réviser par un technicien Yamaha.



ATTENTION

Toujours observer les précautions élémentaires ci-dessous pour éviter à soi-même et à son entourage des blessures corporelles, de détériorer l'instrument ou le matériel avoisinant. La liste de ces précautions n'est pas exhaustive :

Alimentation/cordon d'alimentation

- Toujours saisir la fiche elle-même, et non le câble, pour la retirer de l'instrument ou de la prise d'alimentation. Tirer directement sur le câble est commode mais finit par l'endommager.
- Retirer la fiche de la prise secteur lorsqu'on n'utilisera pas l'instrument pendant un certain temps, ou pendant les orages.
- Ne pas utiliser de connecteur multiple pour brancher l'instrument sur une prise électrique du secteur. Cela risque d'affecter la qualité du son, ou éventuellement de faire chauffer la prise.

Assemblage

- Lire attentivement la brochure détaillant le processus d'assemblage. Assembler les éléments dans le mauvais ordre pourrait détériorer l'instrument, voire causer des blessures.

Emplacement

- Ne pas abandonner l'instrument dans un milieu trop poussiéreux, ou un local soumis à des vibrations. Eviter également les froids et chaleurs extrêmes (exposition directe au soleil, près d'un chauffage, ou dans une voiture à midi) qui risquent de déformer le panneau ou d'endommager les éléments internes.
- Ne pas utiliser l'instrument à proximité d'une TV, d'une radio, d'un équipement stéréo, d'un téléphone portable ou d'autres appareils électriques. En effet, l'instrument, la TV ou la radio pourraient produire des bruits.
- Ne pas installer l'instrument dans une position instable où il risquerait de se renverser.
- Débrancher tous les câbles connectés avant de déplacer l'instrument. Vérifiez également que toutes les vis sont serrées et n'ont pas été desserrées lors du déplacement de l'instrument.
- Ne pas disposer l'instrument contre un mur (laisser au moins 3 cm/1 pouce de jeu entre le mur et l'instrument) faute de quoi, l'air ne circulera pas librement, ce qui risque de faire chauffer l'instrument.

Connexions

- Avant de raccorder l'instrument à d'autres éléments électroniques, mettre ces derniers hors tension. Et avant de mettre sous/hors tension tous les éléments, toujours ramener le volume au minimum. En outre, veillez à régler le volume de tous les composants au minimum et à augmenter progressivement le volume sonore des instruments pour définir le niveau d'écoute désiré.

Entretien

- Pour le CVP-210, retirez les crasses et les poussières en douceur à l'aide d'un chiffon doux. Ne frottez pas trop fort pour que les petites particules de poussière ne griffent pas la finition de l'instrument.
- Pour nettoyer l'instrument, utilisez un chiffon doux et sec ou légèrement humide. Ne jamais utiliser de diluants de peinture, solvants, liquides d'entretien ou tampons de nettoyage imprégnés de produits chimiques.

Précautions d'utilisation

- Veillez à ne pas vous coincer les doigts sous le couvercle du clavier et à ne pas glisser vos doigts ou votre main dans les fentes du couvercle ou de l'instrument.
- N'insérez jamais d'objets en papier, métalliques ou autres dans les fentes du couvercle, du panneau ou du clavier. Si c'est le cas, mettez immédiatement l'appareil hors tension et débranchez le cordon d'alimentation de la prise secteur. Faites ensuite contrôler l'appareil par un membre qualifié du service Yamaha.
- Ne pas déposer d'objets de plastique, de vinyle, ou de caoutchouc sur l'instrument, ce qui risque de décolorer le panneau ou le clavier.
- Pour le CVP-210, le fait de heurter la surface de l'instrument avec des objets durs en métal, en porcelaine ou autres peut provoquer une craquelure ou le pelage de la finition. Faites très attention.
- Ne pas s'appuyer sur l'instrument, ni y déposer des objets pesants. Ne pas manipuler trop brutalement les boutons, commutateurs et connecteurs.
- Ne pas jouer trop longtemps sur l'instrument à des volumes trop élevés, ce qui risque d'endommager durablement l'ouïe. Si l'on constate une baisse de l'acuité auditive ou des sifflements d'oreille, consulter un médecin sans tarder.

Utilisation du tabouret (s'il est inclus)

- Ne pas placer le tabouret dans une position instable car il pourrait accidentellement se renverser.
- Ne pas jouer avec le tabouret, ni s'y mettre debout. Ne pas l'utiliser comme outil ou comme escabeau, ou pour toute autre destination autre que celle prévue. Des accidents et des blessures pourraient en résulter.
- Ce tabouret est conçu pour recevoir une seule personne à la fois; accidents et blessures peuvent résulter d'une non observation de ce principe.
- Pour le tabouret du CVP-210, ne pas essayer de régler la hauteur du tabouret lorsqu'on est assis dessus, ce qui impose une contrainte inutile au mécanisme de réglage et risque d'endommager ce dernier ou de blesser l'utilisateur.
- Après un usage prolongé, les vis du tabouret peuvent se desserrer. Resserrer périodiquement avec l'outil fourni.

Sauvegarde des données

Sauvegarde des données

- Certaines données de la mémoire actuelle (voir page 43) sont perdues lorsque vous mettez l'instrument hors tension. Sauvegardez les données sur une disquette/lecteur utilisateur (voir pages 40, 48).

Les données sauvegardées peuvent être perdues à la suite d'une défectuosité ou d'une opération incorrecte. Sauvegardez toutes les données importantes sur une disquette.

Lorsque vous modifiez les réglages d'une page et que vous la quittez, les données System Setup (recensées dans le diagramme des paramètres de la Liste des données) sont automatiquement mémorisées. Les données éditées sont toutefois perdues si vous mettez l'appareil hors tension sans sortir correctement de l'écran correspondant.

Sauvegarde de la disquette

- Pour éviter la perte de données à cause d'un support endommagé, nous vous conseillons de sauvegarder toutes les données importantes sur deux disquettes.

Avertissement lors d'opérations liées aux données

Veillez à ne JAMAIS mettre le CVP-210/208 hors tension lors d'une opération au niveau des données impliquant les lecteurs USER/FLOPPY DISK (par exemple, sauvegarde, suppression ou copier/coller) tant que l'opération n'est pas complètement terminée. (Attendez que le message d'alerte disparaisse.)

La mise hors tension en cours d'opération entraîne la perte des données sauvegardées ou collées sur le lecteur correspondant.

Il est important que l'appareil reste sous tension lors de ces opérations, en particulier dans le cas du lecteur USER. La mise hors tension pendant une opération de sauvegarde/suppression/copier-coller sur le lecteur USER pourrait entraîner la perte de TOUTES les données de ce lecteur (lors de la mise sous tension suivante) et pas uniquement des données en question. En d'autres termes, si vous effectuez une opération de sauvegarde/suppression/collage de données de morceau sur le lecteur USER et que vous mettez l'appareil hors tension avant que l'opération ne soit complètement terminée, vous risquez de perdre TOUTES les données du lecteur USER, y compris les voix, les styles, les banques de multi-pads et les présélections de la mémoire de registration enregistrés sur le lecteur USER.

Cet avertissement s'applique également à la création d'un nouveau dossier sur le lecteur USER et à l'utilisation de l'opération de réinitialisation des réglages d'usine (page 154).

Yamaha n'est pas responsable des détériorations causées par une utilisation impropre de l'instrument, ou par des modifications apportées par l'utilisateur, pas plus qu'il ne peut couvrir les données perdues ou détruites.

Toujours laisser l'appareil hors tension lorsqu'il est inutilisé.

Clavinova®



Nous vous remercions d'avoir choisi le Yamaha Clavinova !
Nous vous recommandons de lire attentivement ce manuel
afin de profiter au mieux des fonctions pratiques
et sophistiquées du Clavinova.

Nous vous recommandons également de conserver ce manuel
dans un endroit d'accès facile, pour vous y reporter par la suite.

A propos du présent Mode d'emploi et de la Liste des données

Ce mode d'emploi est divisé en quatre chapitres principaux : Introduction Guide rapide, Principes d'utilisation, Référence et une Liste des données séparée.

Introduction (page 2) : Cette section est à lire avant toute autre.

Guide rapide (page 20) : Explications sur l'utilisation des fonctions de base.

Principe d'utilisation (page 39) : Explications sur les principes d'utilisation, en y intégrant les commandes basées sur l'affichage.

Référence (page 56) : Explications sur les réglages détaillés des diverses fonctions du Clavinova.

Liste des données : Liste des voix, Format des données MIDI, etc.

- * Les modèles CVP-210/208 seront référencés sous la forme CVP/Clavinova dans le présent Mode d'emploi.
- * Les illustrations et les écrans à cristaux liquides, tels qu'ils sont présentés ici, ont un but explicatif uniquement et peuvent quelquefois différer de ceux affichés sur votre appareil.
- * Les exemples d'écrans du Guide des opérations présentés dans ce mode d'emploi proviennent du CVP-210 et sont en anglais.
- * Toute copie du logiciel disponible dans le commerce est strictement interdite, excepté à des fins personnelles.

Ce produit rassemble des programmes informatiques et des textes pour lesquels Yamaha détient des droits d'auteur ou pour lesquels Yamaha est autorisé à utiliser les droits d'auteur appartenant à des tiers. Les matériaux protégés par les droits d'auteur incluent, sans s'y limiter, tous les logiciels informatiques, fichiers de style, fichiers MIDI, données WAVE et enregistrements audio. Toute utilisation non autorisée de ces programmes et de leur contenu à des fins autres que personnelles est strictement interdite en vertu des lois sur les droits d'auteur en vigueur. Toute violation des droits d'auteur aura des conséquences juridiques. IL EST STRICTEMENT INTERDIT DE FAIRE, DE DISTRIBUER OU D'UTILISER DES COPIES ILLEGALES.

Marques :

- Apple et Macintosh constituent des marques commerciales d'Apple Computer, Inc.
- IBM-PC/AT constitue une marque commerciale d'International Business Machines Corporation.
- Windows constitue une marque déposée de Microsoft® Corporation.
- Toutes les autres marques sont les propriétés de leurs détenteurs respectifs.

- * Les photos du harpsichord (clavecin), bandoneon (bandonéon), hackbrett, music box, dulcimer et cimbalom, qui apparaissent dans les écrans du CVP-210/208, sont fournies par le Gakkigaku Shiryokan (Collection d'organologie), Kunitachi College of Music.
- * Les instruments suivants, qui apparaissent dans les écrans du CVP-210/208, sont exposés au Hamamatsu Museum of Musical Instruments : balafon, gender, kalimba, kanoon, santur, gamelan gong, harp (harpe), hand bell, bagpipe (cornemuse), banjo, carillon, mandolin (mandoline), oud, pan flute (flûte de pan), pungi, rabab, shanai, sitar, steel drum, tambra.
- * Ce produit est fabriqué sous licence des brevets américains No.5231671, No.5301259, No.5428708 et No.5567901 de IVL Technologies Ltd.
- * Les polices bitmap utilisées sur cet instrument sont fournies par et sont la propriété de Ricoh Co., Ltd.

Accessoires

- **Disque « 50 greats for the Piano » (avec livret)**
- **Disquette d'enregistrement**
Cette disquette vierge permet d'enregistrer vos morceaux.
- **Mode d'emploi**
Contient des instructions complètes, expliquant le fonctionnement du Clavinova.
- **Liste des données**
Contient les listes des voix, styles, paramètres, etc.
- **Tabouret**
En fonction de la région où vous résidez, un siège peut être inclus ou vous être proposé en option.

Emploi du lecteur de disquettes et des disquettes

Précautions

Veillez à manier avec précaution les disquettes et le lecteur de disquettes. Pour cela, il est important de suivre les recommandations suivantes.

Types de disquettes compatibles

- Il est possible d'utiliser des disquettes de 3,5 pouces de type 2DD et 2HD.

Insertion et éjection des disquettes

Pour insérer une disquette dans le lecteur :

- Placez la disquette devant la fente du lecteur en veillant à ce que son étiquette soit orientée vers le haut et que son volet coulissant se trouve à l'avant. Introduisez-la avec précaution en la poussant lentement jusqu'à ce qu'un déclic vous signale qu'elle est correctement installée et que la touche d'éjection du lecteur ressorte.

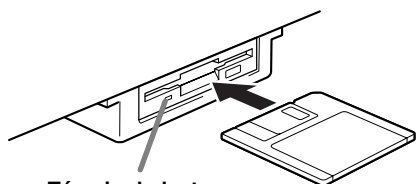

Témoin du lecteur

Lorsque l'appareil est allumé, le témoin du lecteur (en bas à gauche) s'allume pour indiquer que le lecteur est disponible.

Pour éjecter une disquette :

Avant d'éjecter la disquette, vérifiez qu'aucune opération d'écriture n'est en cours sur la disquette. Si c'est le cas, les messages « Now executing » (opération en cours), « Now copying » (copie en cours) et « Now formatting » (formatage en cours) apparaissent à l'écran.

- Déplacement, copie, collage, enregistrement ou suppression de données (page 46 - 48).
- Attribution d'un nom à des fichiers ou dossiers (page 45) ; création d'un nouveau dossier (page 48).
- Copie depuis une disquette sur une autre disquette (page 153) ; formatage de la disquette (page 153).

Touche d'éjection

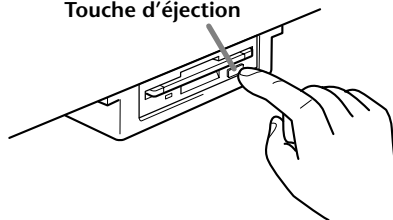

- N'essayez jamais de retirer une disquette ou de couper l'alimentation lorsqu'une opération d'écriture de données est en cours sur la disquette. Vous risqueriez de l'endommager, voire d'abîmer le lecteur. Enfoncez doucement la touche d'éjection jusqu'au bout ; la disquette est alors automatiquement éjectée. Retirez-la avec précaution.
- Si vous appuyez trop rapidement sur la touche d'éjection, ou si vous n'appuyez pas sur cette touche jusqu'en fin de course, la disquette risque d'être mal éjectée. La touche pourrait rester bloquée à mi-course et la disquette ne ressortir que de quelques millimètres de la fente du lecteur. Dans ce cas, n'essayez pas de l'enlever en la tirant. Si vous forcez, vous risquez de l'endommager ainsi que le mécanisme du lecteur. Essayez plutôt d'appuyer de nouveau sur la touche. Si elle ne sort pas, enfoncez-la puis appuyez de nouveau sur la touche d'éjection.
- Assurez-vous de retirer la disquette du lecteur de disquette avant de mettre l'appareil hors tension. Une disquette qui séjourne trop longtemps dans le lecteur risque de s'encrasser, provoquant des erreurs de lecture et d'écriture.

Nettoyage de la tête de lecture et d'écriture du lecteur de disquette

- Nettoyez régulièrement la tête de lecture et d'écriture. La tête magnétique de lecture et d'écriture de cet instrument est un outil de précision qui, après une utilisation intensive, pourrait se recouvrir d'une couche de particules magnétiques provenant des disquettes et provoquer, à la longue, des erreurs de lecture et d'écriture.
- Pour conserver le lecteur dans le meilleur état de fonctionnement possible, Yamaha vous recommande d'utiliser une disquette de nettoyage pour tête de lecture, de type sec, disponible dans le commerce et de nettoyer la tête environ une fois par mois. Informez-vous auprès de votre revendeur Yamaha au sujet des disquettes de nettoyage des têtes de lecture adaptées à votre instrument.
- N'insérez jamais autre chose que des disquettes dans le lecteur. L'introduction de tout autre objet risquerait d'endommager le lecteur ou les disquettes.

A propos des disquettes

Pour manipuler les disquettes avec soin, procédez comme suit :

- Ne placez pas d'objet lourd sur les disquettes, ne les pliez pas et ne leur appliquez aucune pression. Conservez-les toujours dans un étui ou une boîte lorsque vous ne les utilisez pas.
- N'exposez pas les disquettes à la lumière directe du soleil, à des températures excessivement basses ou élevées, à un degré extrême d'humidité, à la poussière ou à tout liquide.

- N'ouvrez pas le volet coulissant des disquettes et ne touchez en aucun cas la surface du support magnétique exposée à l'intérieur.
- N'exposez pas les disquettes à des champs magnétiques, tels que ceux produits par les téléviseurs, les enceintes, les moteurs électriques, etc. Ces champs magnétiques risqueraient d'effacer partiellement ou complètement les données contenues sur la disquette exposée et de rendre cette dernière illisible.
- N'employez jamais de disquette dont le volet de protection ou le boîtier est déformé.
- Ne collez sur les disquettes rien d'autre que les étiquettes prévues à cet effet. Veillez également à coller les étiquettes à l'emplacement prévu.

Protection de vos données (onglet de protection en écriture) :

- Pour éviter l'effacement accidentel de données importantes, faites glisser l'onglet de protection en écriture jusqu'à la position « protection en écriture » (taquet ouvert).

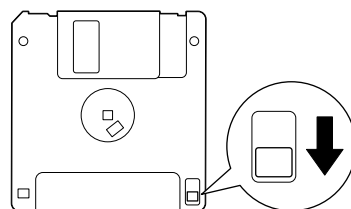

protection en écriture activée (position « protection en écriture »)

Sauvegarde des données

- Pour une protection optimale de vos données, Yamaha vous recommande de conserver deux copies de sauvegarde de vos données importantes sur deux disquettes différentes. Cela vous garantit une copie de sauvegarde supplémentaire au cas où l'une des disquettes serait égarée ou endommagée. Pour effectuer une disquette de sauvegarde, utilisez la fonction « Disk to Disk » (de disquette à disquette), à la page 153.

A propos des messages affichés

Un message (informations ou boîte de confirmation) apparaît quelquefois à l'écran de manière à vous expliquer comment réaliser une tâche.

Dans ce cas, suivez simplement les instructions indiquées, en appuyant sur la touche correspondante.

NOTE

Vous pouvez sélectionner la langue de votre choix pour l'écran Help (page 53).



Dans cet exemple, appuyez sur la touche [G] (YES - OUI) pour procéder au formatage.

L'ouvrage « **The Clavinova-Computer Connection** » est un manuel supplémentaire destiné aux débutants et visant à leur présenter ce qu'il est possible de faire avec un Clavinova et un ordinateur ; il détaille également les étapes de configuration Clavinova-Ordinateur (le manuel convient à tous les modèles). Ce document est disponible sous la forme d'un fichier PDF (en anglais) à l'adresse Internet suivante :

Page d'accueil Clavinova <http://www.yamahaclavinova.com/>

Recueil des manuels Yamaha
(instruments de musique électronique) <http://www2.yamaha.co.jp/manual/french/>

Entretien

Nettoyez l'instrument à l'aide d'un chiffon doux et sec ou d'un tissu doux, légèrement humide (bien essoré).



ATTENTION

N'utilisez pas de benzine, de diluant, de détergent ou de tissu chimique pour ce nettoyage. Ne placez pas de produits en vinyle, en plastique ou en caoutchouc sur l'instrument.

En effet, le panneau ou les touches pourraient se décolorer ou se dégrader.



ATTENTION

Avant d'utiliser le Clavinova, lire attentivement la section « PRECAUTIONS D'USAGE », pages 3 - 4.

■ Accordage

A la différence d'un piano acoustique, il est inutile d'accorder le Clavinova. Il reste en effet toujours parfaitement dans le ton.

■ Transport

En cas de déménagement, le Clavinova peut être transporté avec d'autres objets. Il est également possible de le déplacer en entier ou de le démonter, pour le ranger tel qu'il était lorsque vous l'avez déballé. Transportez le clavier à l'horizontale. Ne l'adossez pas à un mur et ne le faites pas tenir debout sur un côté.

Ne soumettez pas l'instrument à une vibration excessive ou à des chocs.

Lorsque vous transportez le Clavinova monté, vérifiez que toutes les vis sont bien serrées et ne se sont pas desserrées lors du déplacement de l'instrument.

Table des matières

Introduction	2	Reproduction de morceaux de démonstration	56
SPECIAL MESSAGE SECTION	2	Voix	58
PRECAUTIONS	3	Sélection d'une voix	58
A propos du présent Mode d'emploi et de la Liste des données	5	Jeu de piano immédiat	59
Accessoires	6	Layer/Left — Reproduction simultanée de plusieurs sons	60
Emploi du lecteur de disquettes et des disquettes	6	Layer — Superposition de deux voix différentes	60
A propos des messages affichés	8	Left — Réglage de voix distinctes pour les sections gauche et droite du clavier	61
Entretien	8	Ajout d'effets de voix	61
Index de l'application	12	Utilisation des pédales	62
Les possibilités du Clavinova	14	Styles	63
Configuration du Clavinova	16	Reproduction d'un style	63
Terminaux et commandes du panneau	18	Reproduction uniquement des canaux de rythme du style	65
Guide rapide	20	Réglage de la balance volume/ de l'assourdissement du canal	65
Jouer les démonstrations	20	Doigtés d'accords	66
Reproduction de morceau	21	Agencement du schéma de style (SECTIONS : MAIN (principal) A/B/C/D, INTRO, ENDING (conclusion), BREAK (coupure))	68
Reproduction des morceaux	21	Arrêt de la reproduction du style en relâchant les touches (SYNC. STOP)	69
Reproduction de voix	25	Sélection des types Intro Ending (INTRO/ENDING)	70
Reproduction d'une voix	25	Jouer des schémas de variations rythmiques automatiquement lors du changement de sections d'accompagnement — Variation rythmique automatique	70
Reproduction simultanée de deux voix	26	Réglage approprié du panneau pour le style sélectionné (ONE TOUCH SETTING) (présélection immédiate)	71
Reproduction de voix différentes avec la main gauche et la main droite	27	Modification automatique de la présélection automatique avec les sections — OTS Link	72
Reproduction des styles	28	Enregistrement des commandes du panneau dans la présélection immédiate (ONE TOUCH SETTING)	72
Reproduction d'un style	28	Appel de configurations idéales pour votre morceau — Music Finder (chercheur de morceaux)	73
Parties d'un style	30	Recherche des réglages idéaux — Recherche Music Finder (chercheur de morceaux)	74
Présélections immédiates	32	Edition des enregistrements — édition d'enregistrements avec le chercheur de morceaux	75
Music Finder (Chercheur de morceaux)	33	Reproduction de morceaux	77
Utilisation du Music Finder	33	Types de morceaux compatibles	77
Recherche des enregistrements du Music Finder	34	Reproduction de morceau	78
Exercices et exécution de morceaux	36	Reproduction de morceaux internes	78
Exécution de morceaux au Clavinova	36	Reproduction de morceaux sur disquette	80
Enregistrement	37	Autres opérations liées à la reproduction	80
Maîtrisez vos morceaux préférés	38	Assourdissement de parties spécifiques : Track 1/Track 2/Extra Tracks	81
Principes d'utilisation — Organisation des données	39	Répétition de la reproduction d'une plage spécifique	81
Contenu de l'écran principal	39		
Ecrans Open/Save	40		
Sélection de fichiers et de dossiers	44		
Opérations liées aux fichiers/dossiers	45		
Attribution d'un nom à des fichiers/dossiers	45		
Déplacement de fichiers/dossiers	46		
Copie de fichiers/dossiers	47		
Suppression de fichiers/dossiers	47		
Enregistrement de fichiers	48		
Organisation des fichiers via la création d'un nouveau dossier	48		
Affichage des pages de niveau supérieur	48		
Saisie de caractères et modification des icônes	48		
Utilisation du cadran [DATA ENTRY]	50		
Accès direct — Sélection instantanée d'écrans	51		
Messages d'aide	53		
Utilisation de la fonction Metronome	54		
Réglage du tempo	54		
Tap Tempo	55		

Utilisation des fonctions d'exercice : Guide	82
Fonctions d'exercice	82
Pratiquer la musique avec les fonctions Guide.....	83
Affichage des notes de musique — Partition	84
Affichage des paroles.....	87

Enregistrement et rappel de réglages personnalisés du panneau de commande — Registration Memory..... 88

Enregistrement des paramètres du panneau —	
Registration Memory	88
Enregistrement de vos paramètres de la Mémoire de	
de registration	89
Rappel de paramètres de la Mémoire de	
de registration.....	90

Edition des voix — Sound Creator..... 91

Fonctionnement.....	91
Paramètres SOUND CREATOR	
(Voix Natural/Regular)	92
Flûtes d'orgue.....	96
Fonctionnement.....	96

Enregistrer vos performances et créer des morceaux — Song Creator (créateur de morceau) 97

A propos de l'enregistrement de morceaux.....	97
Enregistrement rapide	98
Enregistrement multipiste	99
Enregistrement de notes individuelles —	
Enregistrement par étapes	101
Fonctionnement	101
Enregistrement de mélodies — Ecran Step Record	
(Note)	103
Enregistrement des changements d'accord pour	
l'accompagnement automatique — Ecran Step	
Record (Chord).....	104
Sélectionnez les options d'enregistrement : Starting	
(Démarrage), Stopping (Arrêt), Punching In/Out	
(Début/Fin d'insertion) — Ecran Rec Mode	106
Edition d'un morceau enregistré.....	107
Edition des paramètres associés au canal —	
Ecran Channel	107
Edition d'événements de note — 1 à 16	110
Edition des événements d'accord — Ecran CHD.....	111
Edition d'événements système — SYS/EX. System	
Exclusive (Exclusif au système)	111
Saisie et édition de paroles.....	112
Personnalisation de la liste des événements —	
Ecran Filter.....	112

Création de styles d'accompagnement — Style Creator (Créateur de style) 113

A propos de la création de styles	
d'accompagnement	113
Format du fichier de styles	114

Fonctionnement.....	114
Enregistrement en temps réel — Basic (Base)	115
Enregistrement par étapes	116
Assemblage d'un style d'accompagnement —	
Assembly (Assemblage)	117
Edition du style d'accompagnement créé	118
Modification de l'effet rythmique — Groove and	
Dynamics (Rythme et dynamique)	118
Edition des données de canal — Channel.....	120
Réglages de Style File Format — Parameter.....	121

Réglage de la balance du volume et du changement de voix — Console de mixage 123

Fonctionnement.....	123
Réglage de l'équilibre du niveau et de la voix —	
Volume/Voix.....	124
Modification du ton de la voix — Filtre.....	125
Modification des paramètres de Pitch	
(Hauteur de ton) — Réglage	125
Réglage des effets	126
Réglage du son en fonction du contexte	
d'exécution — EQ.....	128
Structure des effets	129

Utilisation d'un micro — MIC.. 131

Sélection du type d'harmonie vocale	131
Fonctionnement	133
Réglage des paramètres d'harmonie vocale et	
des effets de micro — OVERALL SETTING.....	133
Réglage de Vocal Harmony (harmonie vocale) et	
du Microphone — MICROPHONE SETTING	133
Réglage du volume du micro et des effets	
associés — TALK SETTING.....	135

Réglages généraux et autres réglages importants — Fonction 136

Fonctionnement.....	136
Réglage fin de la hauteur de ton/Choix d'une	
gamme — Master Tune (accord général)/	
Scale Tune (accord de gamme)	138
Accordage de la hauteur de ton générale —	
Master Tune (accord général)	138
Sélection d'une gamme — Accord de gamme	138
Réglage des paramètres relatifs au morceau —	
Song Settings (paramètres morceau).....	140
Réglage des paramètres relatifs à	
l'accompagnement automatique — Réglage du	
style, point de partage et doigté d'accords.....	141
Réglage des paramètres relatifs à l'accompagnement	
automatique — Réglage du style et point	
de partage	141
Réglage de la méthode Fingering (doigté) —	
Doigté d'accords.....	142
Réglage des pédales et du clavier —	
Contrôleur	142
Réglage des pédales.....	142
Modification de la sensibilité au toucher et de la	
transposition — Clavier/Panneau	144

Réglage de la séquence de registration, Freeze (bloquer) et du jeu de voix	145
Spécification de l'ordre d'appel des présélections de la Mémoire de registration — Séquence de registration	145
Conservation des réglages de panneau — Freeze (bloquer)	145
Modification des réglages de voix sélectionnés automatiquement — Jeu de voix	146
Réglage de l'harmonie et de l'écho	146
Affichage de l'écran du Clavinova sur un écran de TV — Video Out (sortie vidéo)	147
Réglage des paramètres MIDI	148
Réglage du système général (Commande locale, Horloge, etc.) — System	148
Transmission des données MIDI — Transmit	149
Réception de données MIDI — Receive	150
Configuration des canaux de notes fondamentales — Root	150
Configuration des canaux d'accord — Chord Detect.....	150
Autres paramètres — Utility	151
Réglages de Fade In/Out, Métronome, verrouillage de paramètres et Tap — CONFIG 1	151
Réglage de l'écran, du système de haut-parleur et du nombre de voix — CONFIG 2.....	152
Copie et formatage de disquettes — Disk	153
Saisie de votre nom et de vos préférences en matière de langue — Owner.....	154
Rétablissement des réglages programmés en usine du CVP-210/208 — System Reset	154
Utilisation de votre Clavinova avec d'autres périphériques ...	155
Utilisation du casque (Prises PHONES).....	155
Brancher le microphone ou la guitare (prise MIC./LINE IN).	155
Branchement de périphériques audio et vidéo	156
Utilisation de la pédale (interrupteur au pied) ou la Commande au pied (prise AUX PEDAL).....	157
Branchement de périphériques MIDI externes (bornes MIDI)	157
Connexion d'un ordinateur (borne USB, borne MIDI)	157
Qu'est-ce que MIDI ?	159
Ce que permet de faire la norme MIDI.....	161
Compatibilité de données	162
Format de disquette.....	162
Format de séquence	162
Format d'affectation de voix.....	163
CVP-210/208 : Assemblage du pupitre du clavier	164
Dépistage des pannes	166
Spécifications	168
Index	170

Introduction

Guide rapide

Principes d'utilisation -
Organisation des données

Reproduction de morceaux
de démonstration

Voix

Styles

Reproduction de morceaux

Enregistrement et rappel de réglages
personnalisés du panneau de commande
- Registration Memory

Edition des voix - Sound Creator

Enregistrer vos performances et créer des
morceaux - Song Creator (créateur de
morceau)

Création de styles d'accompagnement
- Style Creator (Créateur de style)

Réglage de la balance du volume et du
changement de voix - Console de mixage

Utilisation d'un micro - MIC

Réglages généraux et autres réglages
importants - Fonction

Utilisation de votre Clavinova avec
d'autres périphériques

Annexe

Index de l'application

Utilisez cet index pour rechercher des pages de référence pouvant vous être utiles en fonction de votre application et de votre situation.

Écoute

- Écoute des morceaux internes page 78
- Écoute de morceaux sur disquette « Reproduction de morceaux sur disquette » page 80
- Écoute de morceaux de démonstration page 56
- Écoute de la démonstration des voix sélectionnées page 58
- Écoute de morceaux avec les voix spéciales du Clavinova page 124

Jeu

- Appel des réglages de piano page 59
- Utilisation des trois pédales de contrôle de performance page 62
- Reproduction d'un accompagnement de même hauteur « Transposition » page 144
- Combinaison à deux voix « Layer — Superposition de deux voix différentes » page 60
- Reproduction de voix différentes avec la main gauche et la main droite
..... « Left — Réglage de voix distinctes pour les sections gauche et droite du clavier » page 61

Modification du son

- Amélioration du son à l'aide de l'effet reverb et d'autres effets « Ajout d'effets de voix » page 61
..... « Réglage des effets » page 126
- Réglage de la balance de niveau page 124
- Combinaison à deux voix « Layer — Superposition de deux voix différentes » page 60
- Reproduction de voix différentes avec la main gauche et la main droite
..... « Left — Réglage de voix distinctes pour les sections gauche et droite du clavier » page 61
- Création de sons page 91

Reproduction de l'accompagnement automatique

- Reproduction automatique de l'accompagnement page 63
- Appel des réglages idéaux de panneau en fonction de votre musique page 73

Exercice

- Assourdissement de partie main droite ou gauche page 83
- Exercice avec un tempo stable et précis « Utilisation de la fonction Metronome » page 54

Enregistrement

- Enregistrement de votre performance pages 98, 99
- Création d'un morceau par saisie de notes page 101

Création de vos réglages originaux

- Création de voix page 91
- Création de styles d'accompagnement page 113

Utilisation d'un micro

- Connexion du microphone « Connexion du microphone ou de la guitare (prise MIC./LINE IN) » page 155
Ajout d'harmonies automatiques à votre chant page 131

Réglages

- Enregistrement des paramètres du panneau..... page 88
Accordage de la hauteur de ton/Choix d'une gamme..... page 138
Réglages détaillés de la reproduction des morceaux page 140
Réglages détaillés de l'accompagnement automatique..... page 141
Réglage des pédales..... « Réglage des pédales » page 142
Réglages détaillés des voix du clavier..... page 144
Affichage de l'écran sur une TV..... « Affichage de l'écran du Clavinova sur un écran de TV —
Video Out (sortie vidéo) » page 147
Réglages détaillés MIDI..... page 148

Connexion du Clavinova à d'autres appareils

- Informations de base sur la norme MIDI « Qu'est-ce que MIDI ? » page 159
Enregistrement de vos exécutions..... « Reproduction des sons du Clavinova par l'intermédiaire
d'un système audio externe et enregistrement des sons sur un appareil
d'enregistrement externe (prises AUX OUT) » page 156
Augmentation du volume..... « Reproduction des sons du Clavinova par l'intermédiaire
d'un système audio externe et enregistrement des sons sur un appareil
d'enregistrement externe (prises AUX OUT) » page 156
Obtention de sons d'autres instruments avec le Clavinova « Obtention de sons d'un appareil externe par
l'intermédiaire des hauts parleurs intégrés du Clavinova (prises AUX IN) » page 156
Branchement d'un ordinateur..... « Raccordement à un ordinateur (borne USB, borne MIDI) » page 157

Assemblage

- Assemblage et désassemblage du Clavinova « CVP-210/208 : Assemblage du pupitre du clavier » page 164

Solutions rapides

- Fonctions de base du Clavinova et comment l'utiliser au mieux.....pages 12, 14
Revenir aux réglages par défaut du Clavinova
..... « Rétablissement des réglages programmés en usine du CVP-210/208 — System Reset » page 154
Affichage des messages..... « A propos des messages affichés » page 8
Réglage du contraste/de la luminosité..... « Réglage de l'écran, du système de haut-parleur,
et du nombre de voix – CONFIG 2 » page 152
Dépannage page 166

Les possibilités du Clavinova

SONG (morceau)

Reproduction de morceaux précédemment enregistrés (page 21, 36, 77)

Profitez d'une grande variété de morceaux pré-enregistrés ainsi que de disques disponibles dans le commerce.

VOCAL HARMONY (harmonie vocale)

Automatic backup singing (support automatique du chant) (page 131)

Cette fonction avancée ajoute automatiquement les harmonies vocales appropriées à votre chant.

DEMO

Découvrez les démonstrations (page 20, 56)

Ici, non seulement vous découvrirez les voix et styles étonnants de l'instrument, mais vous apprendrez également à utiliser les diverses fonctions, tout en pratiquant de vos mains le Clavinova !

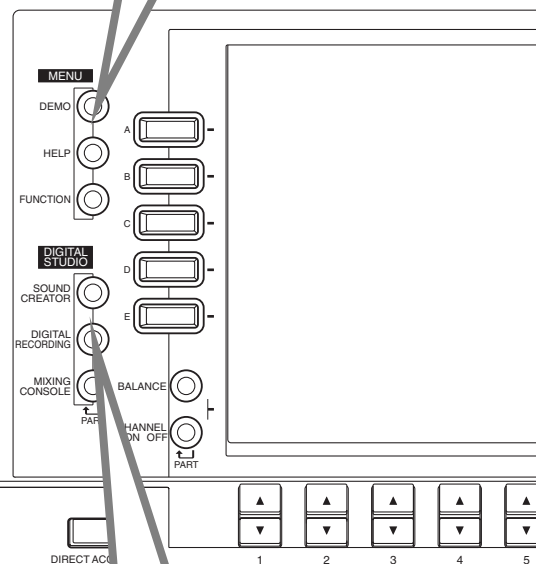
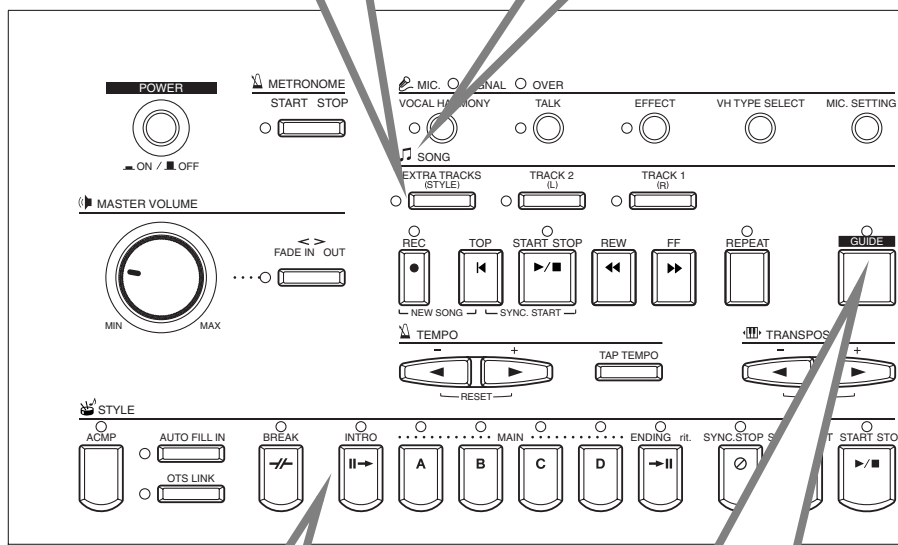

STYLE

Appuyez votre jeu sur l'accompagnement automatique (page 28, 63)

Jouez un accord avec votre main gauche et immédiatement, l'accompagnement de fond automatique se fait entendre. Sélectionnez un style d'accompagnement (pop, jazz, Latin, etc.) et le Clavinova se transforme en un véritable orchestre de fond !

GUIDE

Apprentissage et pratique à l'aide des fonctions Guide (page 38, 82)

Jouez les morceaux pré-enregistrés ou utilisez le logiciel approprié et laissez l'écran et les témoins lumineux vous indiquer le moment et l'emplacement des notes à jouer. L'apprentissage de la musique n'a jamais été aussi facile et amusant !

DIGITAL RECORDING (enregistrement numérique)

Enregistrez vos morceaux au clavier (page 97, 113)

Grâce à des fonctions d'enregistrement puissantes et simples à utiliser, il est possible d'enregistrer vos propres morceaux au clavier et de créer des compositions complètes et totalement orchestrées, que vous pourrez alors enregistrer sur un lecteur USER ou sur une disquette et les rappeler par la suite.

Afficheur à cristaux liquides

Le grand afficheur à cristaux liquides (ainsi que les diverses touches du panneau) offre un contrôle complet et simple sur le fonctionnement du Clavinova.

MUSIC FINDER

Demandez le style d'accompagnement qui convient le mieux (page 33, 73)

Lorsque vous avez choisi le morceau à jouer, mais que vous ne connaissez pas le style ou la voix à utiliser, le Music Finder est là pour vous aider. Sélectionnez simplement le titre du morceau et le Clavinova rappelle automatiquement le style et la voix les plus adaptés.

VOICE (Voix)

Vous avez accès à un large éventail de voix très réalistes (page 25, 58)

Le Clavinova propose abondance de voix d'une authenticité et d'un dynamisme remarquables (plus de 800), comprenant pianos, cordes, bois et bien plus encore !

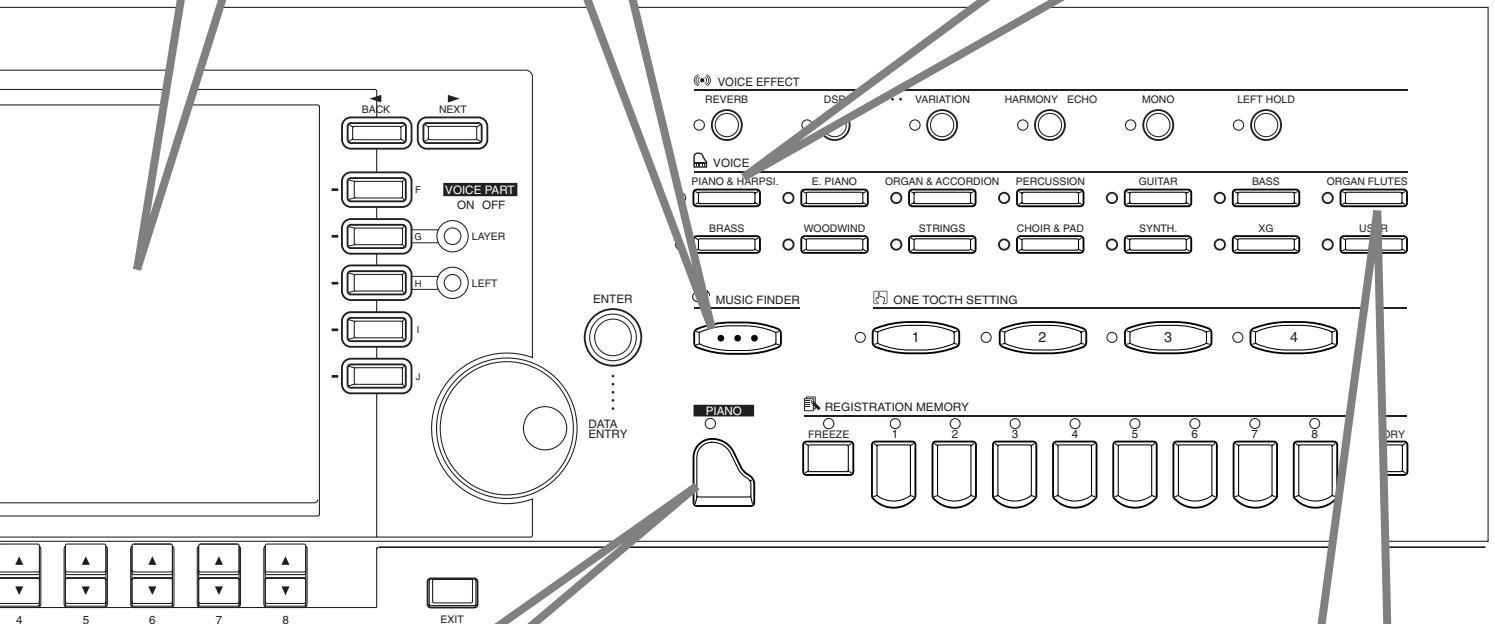

PIANO

Configurez instantanément votre piano (page 59)

Grâce au Clavinova, vous avez la possibilité de rappeler les paramètres optimum pour un piano à l'aide d'une simple touche, puis de jouer une voix de piano extrêmement réaliste.

Borne USB

Jouez de la musique avec un ordinateur, rapidement et simplement (page 157)

Profitez dès maintenant des énormes possibilités de la musique par ordinateur. Connexions et configurations sont extrêmement simples. En outre, vous pourrez reproduire les parties enregistrées sur ordinateur à l'aide de différents sons instrumentaux, tout cela à partir d'un simple Clavinova !

ORGAN FLUTES (Flûtes d'orgue)

Créez vos propres voix d'orgue (page 96)

Cette fonction spéciale vous permet non seulement de disposer d'un ensemble complet de sons d'orgue riches et brillants mais vous permet en outre de créer vos propres voix d'orgue, comme avec un orgue traditionnel, en augmentant et en diminuant les footages de flûtes et en y ajoutant des sons de percussion.

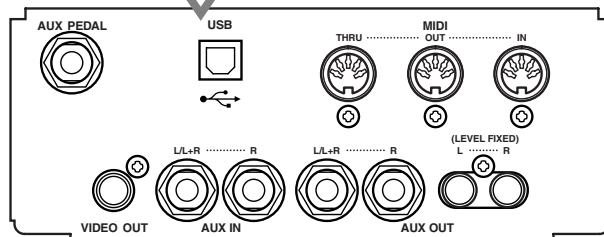

Configuration du Clavinova

Protège-clavier

■ Pour ouvrir le protège-clavier :

Soulevez doucement le couvercle, puis faites-le glisser tout en appuyant.

■ Pour fermer le protège-clavier :

Faites glisser le couvercle vers vous et rabattez-le doucement sur le clavier.

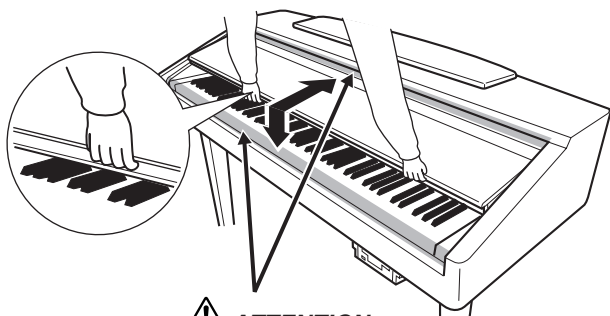

⚠ ATTENTION

Attention ne pas vous coincer les doigts lorsque vous ouvrez ou lorsque vous fermez le couvercle.

⚠ ATTENTION

Maintenez toujours le couvercle à deux mains pendant l'ouverture ou la fermeture. Ne le relâchez pas avant qu'il ne soit entièrement ouvert ou fermé. Prenez garde à ne pas vous coincer les doigts entre le protège-clavier et l'appareil et à ne pas blesser les personnes évoluant autour de vous, notamment des enfants.

⚠ ATTENTION

Ne placez pas d'objets (morceaux de métal ou de papier) sur le protège-clavier. Ces petits objets pourraient tomber dans l'instrument lorsque vous ouvrez le protège-clavier et seraient pratiquement impossible à retirer. Ils risqueraient de provoquer par la suite des chocs électriques, courts-circuits, incendies ou autres dommages graves pour l'instrument.

Pupitre

■ Pour soulever le pupitre :

1 Tirez le pupitre vers le haut et vers vous au maximum.

2 Abaissez le pupitre jusqu'à ce qu'il se bloque en position.

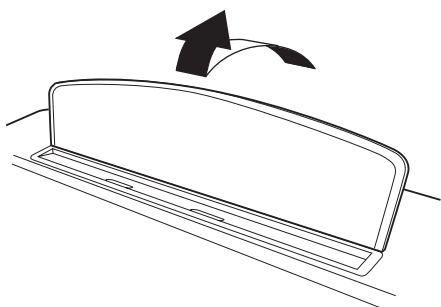

■ Pour abaisser le pupitre :

1 Tirez le pupitre vers le haut et vers vous au maximum.

2 Abaissez lentement le pupitre vers l'arrière jusqu'à ce qu'il soit complètement redescendu.

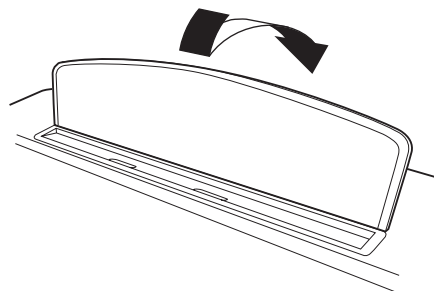

⚠ ATTENTION

N'essayez pas d'utiliser le pupitre lorsqu'il est en position semi-levée. De même, lorsque vous l'abaissez, attendez qu'il soit arrivé totalement en bas avant de le relâcher.

Crochets du pupitre

Ces crochets ont pour but de maintenir les partitions en place.

■ Pour ouvrir

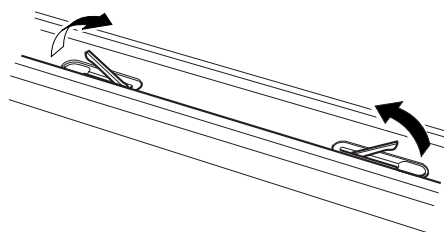

■ Pour fermer

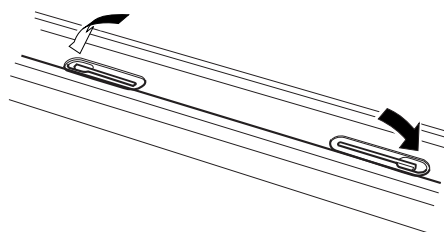

Allumer et éteindre l'appareil

Branchez le cordon d'alimentation.

1 Insérez les fiches situées à chaque extrémité du cordon d'alimentation, l'une dans la prise AC INLET du Clavinova et l'autre dans une prise secteur standard. Dans certains pays, l'appareil est accompagné d'un adaptateur dont les broches correspondent aux prises murales CA.

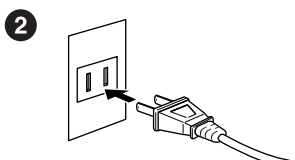
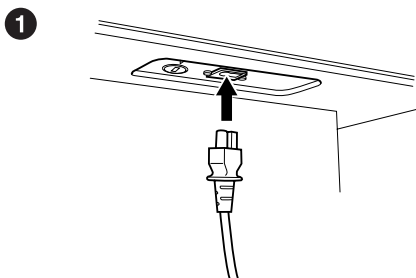

(La forme de la prise varie selon le pays).

2 Appuyez sur l'interrupteur [POWER].
→ L'écran principal apparaît sur l'écran LCD. Le témoin du lecteur situé en bas à droite du clavier s'allume également.

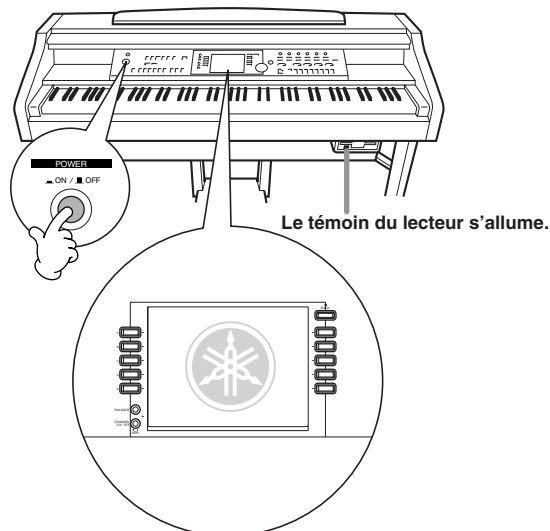

Pour éteindre l'appareil, appuyez à nouveau sur l'interrupteur [POWER].

→ L'écran et le témoin du lecteur situé en bas à droite du clavier s'éteignent.

Réglage du volume

Utilisez le cadran [MASTER VOLUME] de manière à régler le volume au niveau souhaité.

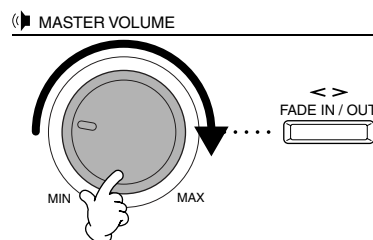

⚠ ATTENTION

N'utilisez pas le Clavinova à un volume élevé pendant une période prolongée, au risque d'endommager votre ouïe.

Utilisation du casque

Connectez le casque à l'une des prises [PHONES]. Deux prises [PHONES] sont disponibles. Deux casques standards stéréos peuvent par conséquent être branchés. (Si vous n'utilisez qu'un casque, vous pouvez choisir indifféremment l'une des prises.)

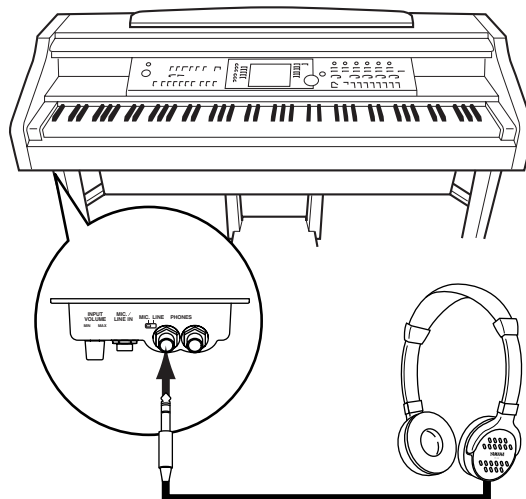

Utilisation du crochet de suspension du casque

Un crochet pour suspendre le casque au Clavinova est fourni dans l'emballage du CVP-210/208. Installez-le à l'aide des deux vis fournies (4 x 10 mm), comme indiqué dans l'illustration.

⚠ ATTENTION

Ne pendez rien d'autre que le casque au crochet de suspension sous peine d'endommager le Clavinova ou le crochet.

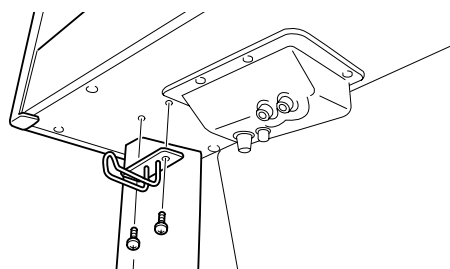

Terminaux et commandes du panneau

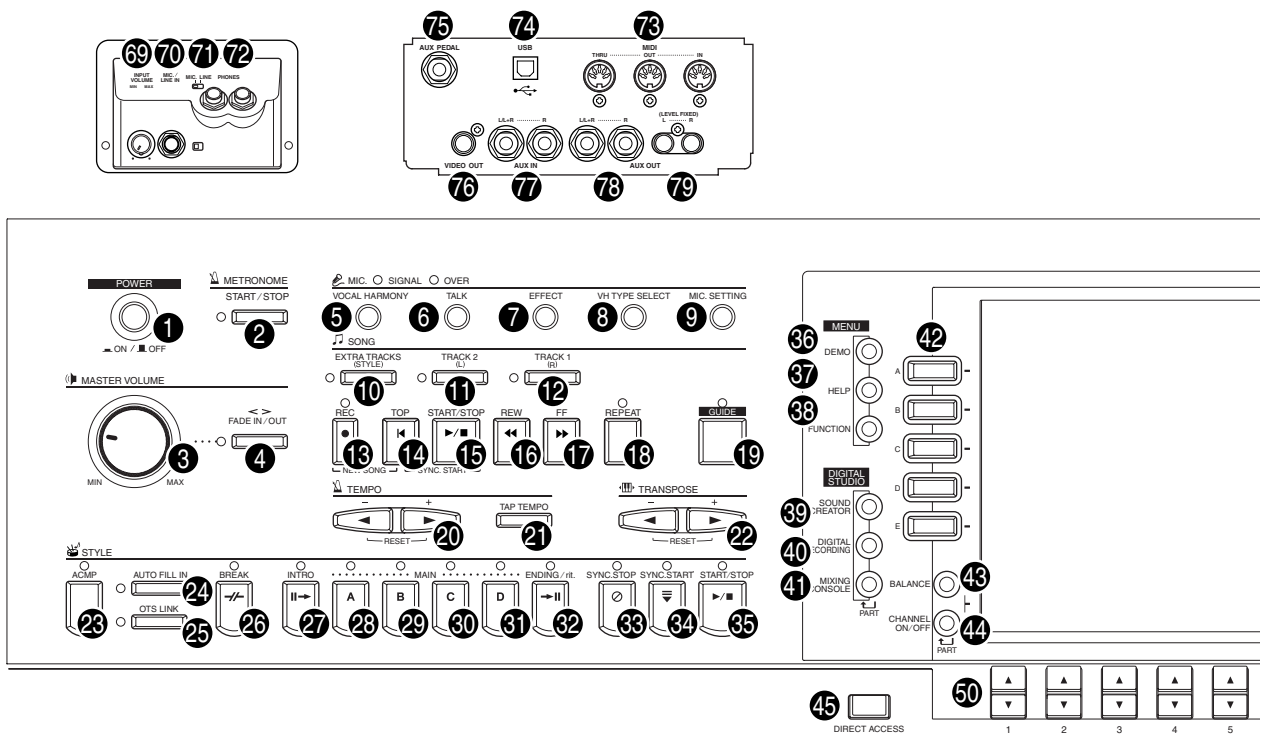

ALIMENTATION

- 1 Touche [ON / OFF] (ALIMENTATION) P. 17

METRONOME

- 2 Touche [START / STOP] ([Début/Arrêt]) (Métronomie) P. 54

MASTER VOLUME

- 3 Cadran [MASTER VOLUME] P. 17
- 4 Touche [FADE IN / OUT] P. 69

MIC.

- 5 Touche [VOCAL HARMONY] (Harmonie vocale) P. 131
- 6 Touche [TALK] P. 131
- 7 Touche [EFFECT] P. 131
- 8 Touche [VH TYPE SELECT] P. 131
- 9 Touche [MIC. SETTING] P. 131

SONG

- 10 Touche [EXTRA TRACKS (STYLE)] P. 81
- 11 Touche [TRACK 2 (L)] P. 81
- 12 Touche [TRACK 1 (R)] P. 81
- 13 Touche [REC] (Enregistrement) P. 97
- 14 Touche [TOP] P. 80
- 15 Touche [START / STOP] (Début/arrêt) (SONG) P. 78
- 16 Touche [REW] P. 80
- 17 Touche [FF] P. 80
- 18 Touche [REPEAT] P. 81
- 19 Touche [GUIDE] P. 82

TEMPO

- 20 Touches [◀][▶] (TEMPO) P. 54
- 21 Touche [TAP TEMPO] P. 55

TRANSPOSE

- 22 Touches [◀][▶] (TRANSPOSE) P. 144

STYLE

- 23 Touche [ACMP] P. 64
- 24 Touche [AUTO FILLIN] P. 70
- 25 Touche [OTS LINK] P. 72
- 26 Touche [BREAK] P. 68
- 27 Touche [INTRO] P. 31, 70
- 28 Touche MAIN [A] P. 68

- 29 Touche MAIN [B] P. 68
- 30 Touche MAIN [C] P. 68
- 31 Touche MAIN [D] P. 68
- 32 Touche [ENDING / rit.] P. 31, 70
- 33 Touche [SYNC.STOP] P. 69
- 34 Touche [SYNC.START] P. 64
- 35 Touche [START / STOP] (Début/arrêt) (STYLE) P. 64

MENU

- 36 Touche [DEMO] P. 56
- 37 Touche [HELP] P. 53
- 38 Touche [FUNCTION] ([FONCTION]) P. 136

DIGITAL STUDIO

- 39 Touche [SOUND CREATOR] P. 91
- 40 Touche [DIGITAL RECORDING] (Enregistrement numérique) P. 97, 113
- 41 Touche [MIXING CONSOLE] P. 123

CONTROLE DE L'AFFICHAGE

- 42 Touches [A] - [J] P. 44
- 43 Touche [BALANCE] P. 65
- 44 Touche [CHANNEL ON / OFF] P. 65, 80
- 45 Touche d'accès direct [DIRECT ACCESS] P. 51
- 46 Touche [BACK] (précédent) P. 44, 50
- 47 Touche [NEXT] P. 44, 50
- 48 Touche VOICE PART ON / OFF (Activation/Désactivation des parties vocales) [LAYER] (Couche) P. 60
- 49 Touche VOICE PART ON / OFF [LEFT] (PARTIE VOIX ON / OFF [GAUCHE]) P. 60
- 50 Touches [1▲▼] - [8▲▼] P. 39 - 49
- 51 Touche [ENTER] P. 50
- 52 Cadran [DATA ENTRY] P. 50
- 53 Touche [EXIT] P. 44

VOICE EFFECT

- 54 Touche [REVERB] P. 61
- 55 Touche [DSP] P. 61
- 56 Touche [VARIATION] P. 61
- 57 Touche [HARMONY / ECHO] P. 62
- 58 Touche [MONO] P. 62
- 59 Touche [LEFT HOLD] P. 62

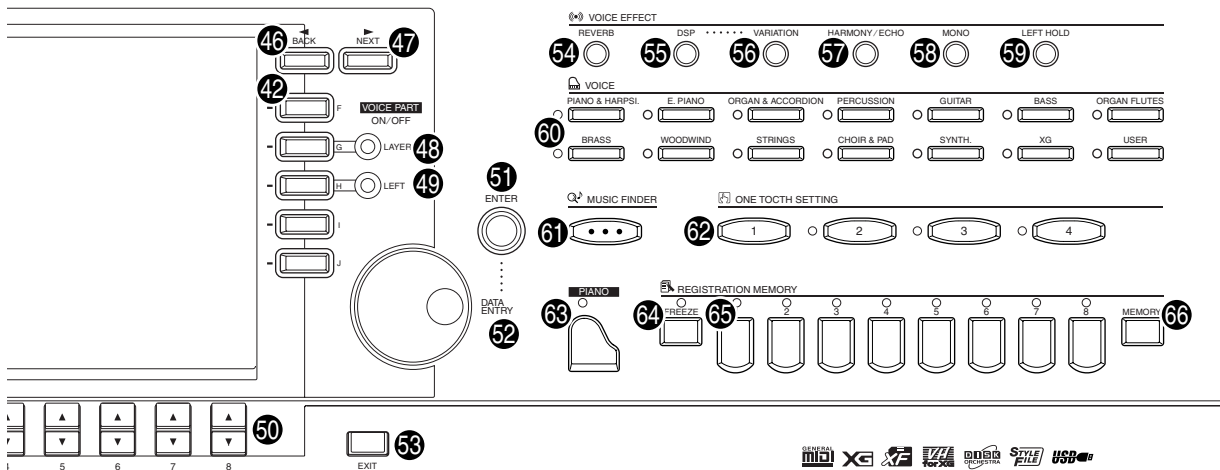
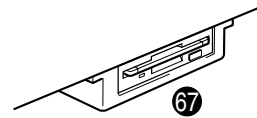
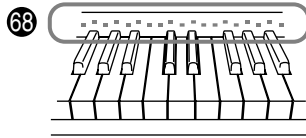
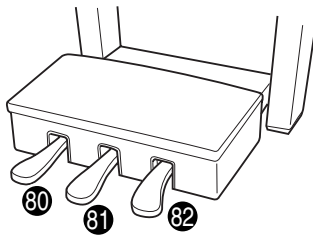

VOICE

60 Touches VOICE P. 58

MUSIC FINDER

61 Touche [MUSIC FINDER] P. 73

ONE TOUCH SETTING

62 Touches [1] - [4] (ONE TOUCH SETTING) (présélections immédiates) P. 71

Réglages PIANO

63 Touche [PIANO] P. 59

REGISTRATION MEMORY

64 Touche [FREEZE] P. 90

65 Touches [1] - [8] (REGISTRATION MEMORY) P. 88

66 Touche [MEMORY] P. 88

67 Lecteur de disquettes (3.5 ") P. 6

68 Témoins de clavier P. 82

Connecteurs pour le microphone et les écouteurs

69 Bouton [INPUT VOLUME] P. 155

70 Prise [MIC. LINE IN] P. 155

71 Commutateur [MIC. LINE] P. 155

72 Prises [PHONES] P. 155

Connecteurs

73 Bornes MIDI [THRU] [OUT] [IN] P. 157

74 Borne [USB] P. 157

75 Prise de pédale auxiliaire [AUX PEDAL] P. 157

76 Prise [VIDEO OUT] P. 156

77 Prises d'entrée auxiliaire AUX IN [L / L+R] [R] P. 156

78 Prises de sortie auxiliaire AUX OUT [L / L+R] [R] P. 156

79 Prises de sortie auxiliaire AUX OUT (LEVEL FIXED) (Niveau fixe) [L] [R] P. 156

Pédales

80 Pédale de gauche P. 62

81 Pédale de sostenuto P. 62

82 Pédale de maintien P. 62

Logos du panneau de commande

Les logos imprimés sur le panneau du Clavinova signalent les standards/formats pris en charge par l'appareil ainsi que les fonctions spéciales qui y sont incluses.

GM System Level 1

« GM System Level 1 » ou le niveau 1 du système GM s'ajoute à la norme MIDI qui garantit la reproduction exacte de toutes les données musicales compatibles MIDI sur n'importe quel générateur de son ou synthétiseur compatible GM, quel qu'en soit le fabricant.

Format XG

XG est un nouveau format MIDI créé par Yamaha qui améliore et développe de manière significative la norme « GM System Level 1 » en permettant d'augmenter la capacité de gestion des voix, la commande expressive et la production d'effets tout en restant pleinement compatible avec GM. Les voix XG du Clavinova permettent d'ailleurs d'enregistrer des fichiers son compatibles avec le format XG.

Format XF

Le format XF de Yamaha améliore encore le standard SMF (Standard MIDI File) grâce à des fonctionnalités plus grandes et une capacité d'évolution plus importante pour les développements futurs. Le modèle Clavinova est en fait à même d'afficher les paroles en parallèle avec la lecture du fichier XF contenant ces informations (SMF constitue d'ailleurs le format le plus commun pour les fichiers de séquence MIDI). Le Clavinova est compatible avec les formats SMF 0 et 1, et enregistre des données de morceaux à l'aide du format SMF 0).

Vocal Harmony (Harmonie vocale)

L'harmonie vocale utilise les technologies de pointe en matière de traitement des signes numériques pour ajouter automatiquement l'harmonie vocale appropriée à l'air fredonné par l'utilisateur. Cette fonction permet aussi de modifier le timbre et le genre de la voix principale et des voix secondaires ajoutées pour produire une grande variété d'effets d'harmonie vocale.

Disk Orchestra Collection

Le format DOC, destiné à l'attribution des voix, propose des capacités de lecture des données à l'aide d'une large gamme d'instruments Yamaha et d'appareils MIDI.

Style File Format

Le format SFF (Style File Format) représente le format d'origine pour les fichiers de style Yamaha ; il utilise un système de conversion unique visant à proposer un accompagnement automatique de grande qualité, fondé sur un large éventail de types d'accords. Le Clavinova utilise le format SFF en interne, il lit les disques de style SFF en option et crée des styles SFF à l'aide de la fonction Style Creator (Créateur de Style).

USB

USB est l'abréviation de Universal Serial Bus. Il s'agit d'une interface série permettant de raccorder un ordinateur à des périphériques. Cette interface permet également la « connexion à chaud » (branchement de périphériques lorsque l'ordinateur est sous tension).

Jouer les démonstrations

Référence
page 56

Le Clavinova dispose d'une vaste gamme de morceaux de démonstration contenant des voix riches et authentiques ainsi que des styles et des rythmes dynamiques.

Le Clavinova met à votre disposition une sélection spéciale de fonctions de démonstration. Familiarisez-vous avec les caractéristiques et les fonctions importantes de votre instrument afin de pouvoir l'utiliser efficacement pour créer votre propre musique.

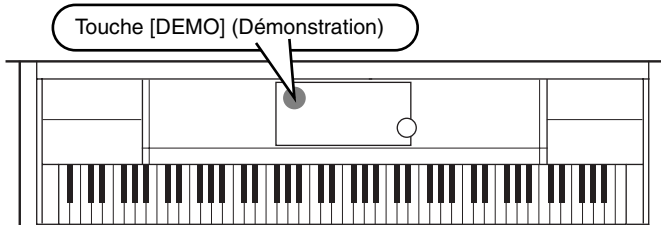

➤ **1** Appuyez sur la touche [DEMO] pour appeler le menu qui vous permettra de sélectionner un morceau de démonstration.

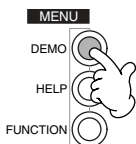

➤ **2** Appuyez sur la touche [BACK] (précédent) ou [NEXT] (suivant) pour sélectionner les catégories de démonstration.

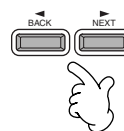

Dans cet exemple, VOICE est sélectionné. Les démonstrations de voix présentent les voix du CVP-210/208.

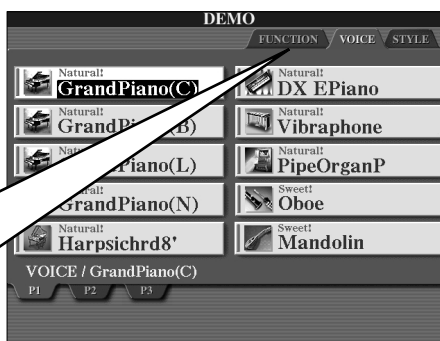

NOTE
Ces démonstrations présentent la plupart des fonctions du CVP-210/208. Les démonstrations de style vous proposent des rythmes et des accompagnements pour le CVP-210/208 (page 56).

➤ **3** Pour sélectionner les morceaux de démonstration, appuyez sur l'une des touches [A] à [J] ou sur [8▼] (AUTO) (page FUNCTION uniquement). Dans cet exemple, appuyez sur la touche [A] pour reproduire la démonstration Grand Piano 1.

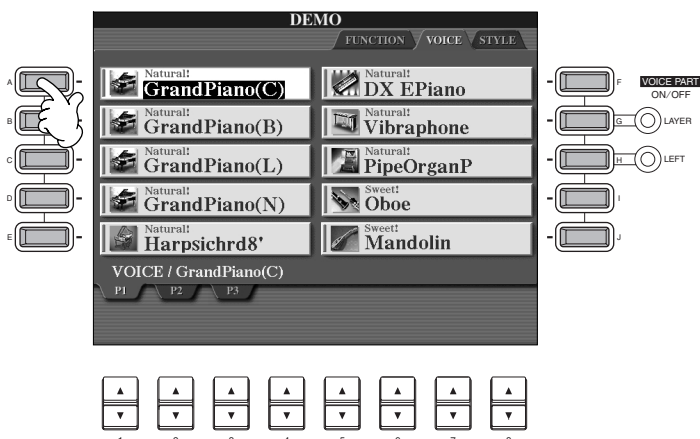

NOTE
Pour plus d'informations sur les démonstrations, reportez-vous à la page 56.

Lorsque vous avez terminé la reproduction des morceaux de démonstration, appuyez sur la touche [EXIT] (Quitter) pour quitter le mode démonstration et revenir à l'écran MAIN (Principal).

Lorsque vous avez terminé les démonstrations, vous pouvez vous familiariser encore davantage avec votre Clavinova en partant à la découverte d'autres fonctions :

- Reproduction des morceaux programmés (Song Book) (Recueil de morceaux) (page 21)
- Disk Song Playback (Reproduction de morceau sur disquette) (page 21)
- Reproduction des démonstrations courtes de la voix sélectionnée (reportez-vous à l'écran Voice Open, page 26).

Reproduction de morceau

Référence
page 77

Vous pouvez combiner les magnifiques voix, effets, rythmes et styles ainsi que d'autres fonctions sophistiquées du Clavinova pour créer des morceaux !

Comme vous pouvez le constater en écoutant les démonstrations, le Clavinova contient de nombreux morceaux programmés. Mais, vous disposez encore d'autres enregistrements : Appelez l'écran Song Open (PRESET). Dans le commerce, vous trouverez également des logiciels proposant un grand nombre de morceaux que vous pouvez utiliser avec votre Clavinova.

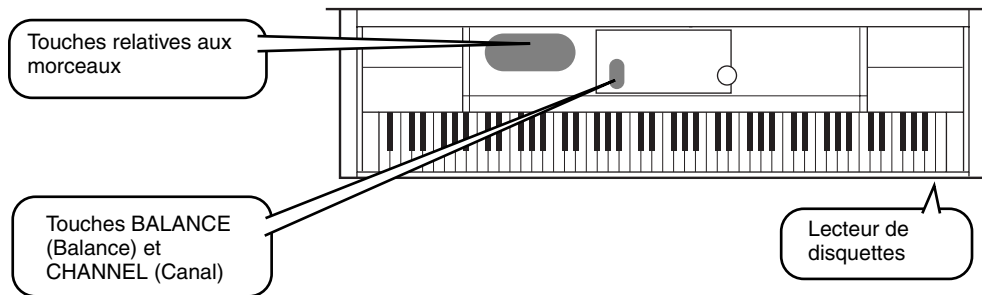

NOTE

Vérifiez que la langue de l'instrument (page 154) correspond à celle du fichier de morceau en cours de reproduction.

Les morceaux suivants peuvent être reproduits avec le CVP-210/208. Pour de plus amples détails sur les logos, reportez-vous aux pages 77, 162.



Les disquettes portant ce logo contiennent des données de morceaux pour des voix, définies par la norme GM.



Les disquettes portant ce logo contiennent des données de morceaux utilisant le format XG, une extension de la norme GM qui offre une plus grande variété de voix et une commande sonore plus détaillée.



Les disquettes portant ce logo contiennent des données de morceaux pour voix définies au format DOC de Yamaha.

NOTE

Lorsque les morceaux contiennent de grandes quantités de données, il arrive que l'instrument ne parvienne pas à les lire correctement ; vous risquez donc de ne pas pouvoir les sélectionner. La capacité maximale est d'environ 200 à 300 Ko ; cela peut toutefois varier en fonction du contenu des données de chaque morceau.

Reproduction des morceaux

- **1** Si vous souhaitez reproduire des morceaux contenus dans une disquette, insérez celle-ci dans le lecteur.

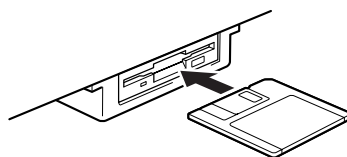

ATTENTION

- Nous vous recommandons vivement de lire la section « Emploi du lecteur de disquettes et des disquettes » à la page page 6.

- **2** Appuyez sur la touche [A] pour faire apparaître l'écran Song Open.
 Lorsque l'écran MAIN ne s'affiche pas, appuyez sur le bouton [DIRECT ACCESS], puis sur [EXIT].

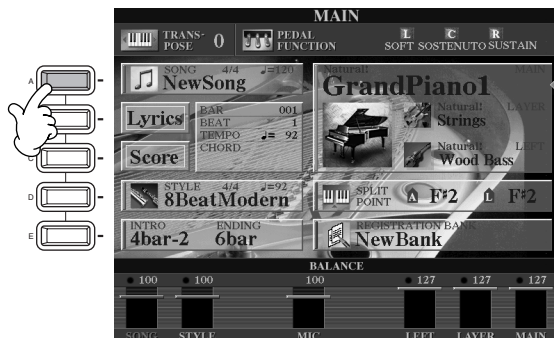

NOTE
 L'écran MAIN (il s'affiche à la mise sous tension) permet de sélectionner des morceaux, des voix, des styles d'accompagnement, etc.

PRESET (Programmation)



FLOPPY DISK (Disquette)



Appuyez sur la touche [BACK] ou [NEXT] pour sélectionner le lecteur.

- **3** Appuyez sur la touche [A] pour sélectionner le dossier contenant les morceaux programmés (SONG BOOK).



▶ **4** Appuyez sur l'une des touches [A] à [J] pour sélectionner un fichier de morceaux.

▶ **5** Appuyez sur la touche SONG [START/STOP] (Début/arrêt) pour démarrer la reproduction.

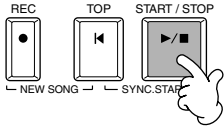

NOTE

- Pour retourner en arrière ou avancer rapidement à l'endroit où vous souhaitez commencer la reproduction, appuyez sur la touche [REW] ou [FF].
- Si les logiciels de données de morceau (Standard MIDI format 0) comportent des paroles, vous pouvez voir celles-ci apparaître sur l'écran pendant la reproduction. Il est également possible d'afficher la partition. Pour plus d'informations, reportez-vous aux pages 84 et 87.

▶ **6** Lors de la reproduction d'un morceau, essayez la fonction Mute (En sourdine) qui permet d'activer ou de désactiver le canal de certains instruments. Vous pouvez ainsi mettre au point des arrangements dynamiques en un rien de temps !

- 1) Appuyez sur la touche [CHANNEL ON/OFF] (Activation / désactivation de canaux).
- 2) Appuyez sur l'une des touches [1 - 8▲▼] correspondant au canal que vous souhaitez activer ou désactiver.

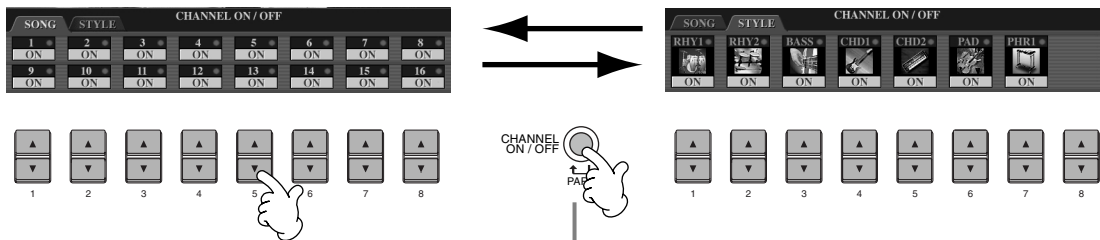

Si STYLE est sélectionné, appuyez de nouveau sur cette touche.

- **7** Enfin, essayez-vous au mixage. Les commandes de la balance vous permettent de régler les niveaux des différentes parties : le morceau, le style, votre voix et votre jeu.
- 1) Appuyez sur la touche [BALANCE].
 - 2) Appuyez sur l'une des touches [1 - 8▲▼] correspondant à la partie dont vous souhaitez régler le volume.

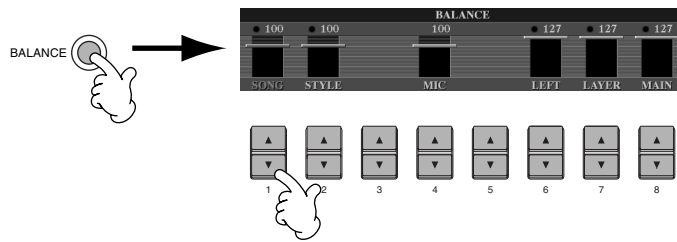

NOTE

Pour activer un ensemble de commandes de mixage, appuyez sur la touche [MIXING CONSOLE] (Console de mixage) (page 123).

- **8** Appuyez sur la touche de morceaux [START/STOP] pour arrêter la reproduction.

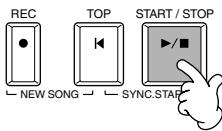

NOTE

- La touche [FADE IN/OUT] (page page 69) peut servir à produire des ouvertures et des coupures par fondus sonores lors du lancement et de l'arrêt du morceau ou de l'accompagnement.

Reproduction de voix

Référence
page 58

Le Clavinova offre une diversité stupéfiante de plus de 800 voix dynamiques, riches et réalistes. Reproduisez quelques-unes de ces voix et voyez comment vous pouvez les intégrer à vos arrangements musicaux. Vous pouvez apprendre à sélectionner chaque voix, en associant deux dans une couche ou attribuer chacune des deux séparément à votre main gauche ou à votre main droite.

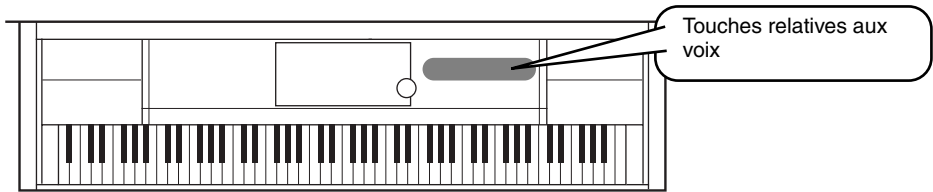

Reproduction d'une voix

- 1 Appuyez sur la touche [F] pour appeler le menu permettant de sélectionner la voix MAIN (Principale). Lorsque l'écran MAIN ne s'affiche pas, appuyez sur le bouton [DIRECT ACCESS], puis sur [EXIT].

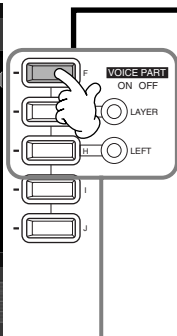

NOTE
La voix que vous sélectionnez appartient à la partie MAIN et est appelée voix MAIN (Cf. page 60 pour plus d'informations.)



Il est conseillé d'écouter que la voix MAIN seule, afin de s'assurer que les parties LAYER (Couche) et LEFT (Gauche) sont désactivées.

- 2 Sélectionnez un groupe de voix.

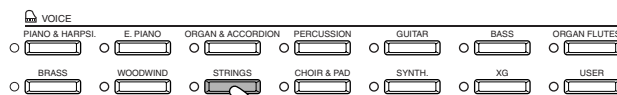

Dans cet exemple, « STRINGS » (Instruments à cordes) a été sélectionné.

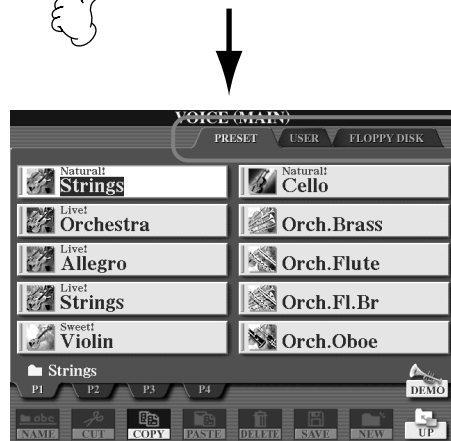

Appuyez sur la touche [BACK]/[NEXT] pour sélectionner l'emplacement de la mémoire de la voix. Dans cet exemple, PRESET a été sélectionné.

Reproduction de voix

3 Sélectionnez une voix.

Dans cet exemple, « Orchestra » (Orchestre) a été sélectionné.

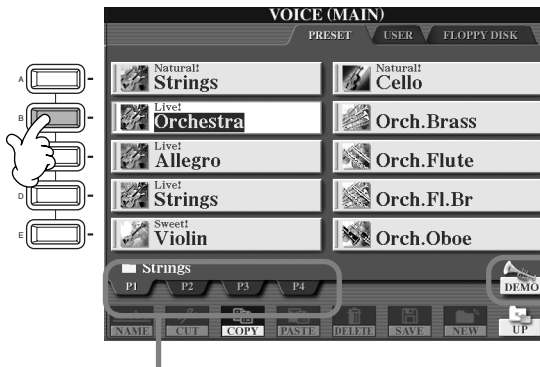

Appuyez sur la touche correspondante pour sélectionner les autres pages et découvrir d'autres voix.

NOTE
Vous pouvez retourner à tout instant à l'écran Main en double-cliquant sur l'une des touches [A] - [J].

Appuyez sur la touche [8▲] pour démarrer la démonstration de la voix sélectionnée. Pour l'arrêter, appuyez à nouveau sur cette touche. La fonction démonstration ne se limite pas seulement aux voix. Pour plus d'informations, reportez-vous à la page 56.

4 Reproduisez les voix.

Bien entendu, vous pouvez reproduire vous-même les voix à partir de votre clavier, mais vous pouvez aussi laisser cette tâche au Clavinova. Il vous suffit simplement d'appuyer sur la touche [8▲], que vous voyez sur l'écran ci-dessus, et une démonstration de voix démarre automatiquement.

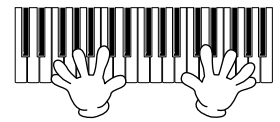

Reproduction simultanée de deux voix

1 Appuyez sur la touche [LAYER] sous VOICE PART ON/OFF pour activer la partie LAYER.

2 Appuyez sur la touche [G] pour sélectionner la partie LAYER.

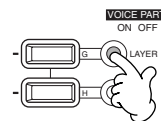

3 Sélectionnez un groupe de voix.

Cette fonction vous permet de sélectionner un formidable pad pour étoffer le son. Faites apparaître le groupe « CHOIR & PAD » (Chœur et pad).

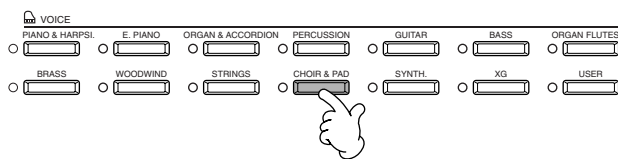

4 Sélectionnez une voix.

Par exemple, sélectionnez « Hah Choir ».

5 Reproduisez les voix.

Vous pouvez maintenant reproduire deux voix différentes simultanément à l'intérieur d'une riche couche de sons : la voix MAIN que vous avez sélectionnée dans la partie précédente et la voix LAYER que vous venez de sélectionner.



Mais cela n'est qu'un début. Reportez-vous aux autres fonctions concernant les voix :

- Réglage instantané du Clavinova pour jouer du piano en appuyant simplement sur une touche (page 59).
- Création de vos propres voix — rapidement et facilement — en modifiant le réglage actuel des voix (page 91).
- Définition des paramètres préférés pour les voix, les styles, etc. Il vous est possible de les utiliser à tout moment (page 88).

Reproduction de voix différentes avec la main gauche et la main droite

▶ **1** Appuyez sur la touche [LEFT] sous VOICE PART ON/OFF pour activer la partie LEFT.

▶ **2** Appuyez sur la touche [H] pour sélectionner la partie LEFT.

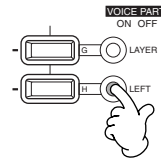

▶ **3** Sélectionnez un groupe de voix. Sélectionnez le groupe « STRINGS » pour reproduire des accords orchestraux riches avec la main gauche.

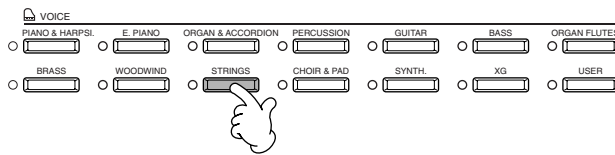

▶ **4** Sélectionnez une voix et appuyez sur la touche [EXIT] pour revenir à l'écran MAIN. Par exemple, sélectionnez « Allegro ».

▶ **5** Appuyez sur la touche [I] pour faire apparaître l'écran SPLIT POINT (Point de partage). Sur le clavier, vous pouvez définir la note qui séparera les deux voix : elle est appelée Split Point. Pour cela, maintenez enfoncée la touche [F] ou [G] tout en appuyant simultanément sur la note souhaitée. (Reportez-vous à la page page 141 pour en savoir plus.)

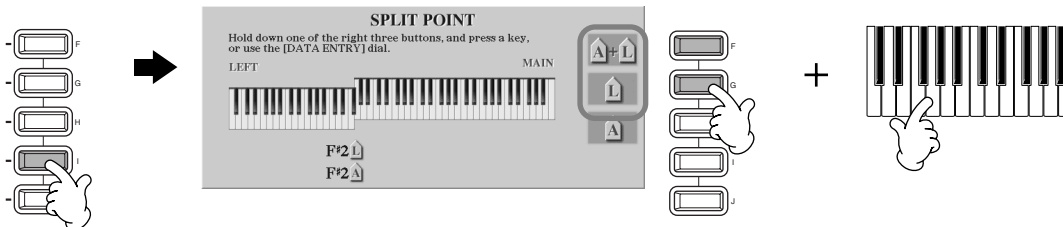

▶ **6** Reproduisez les voix. Les notes jouées de la main gauche reproduisent une voix, celles que vous jouez de la main droite reproduisent une ou plusieurs voix différentes.

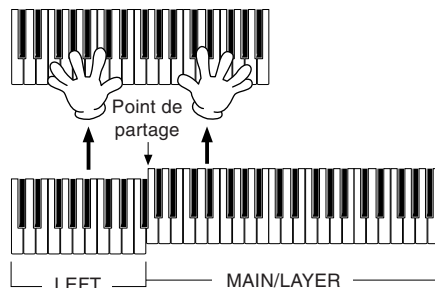

Les voix MAIN et LAYER doivent être reproduites de la main droite. La voix LEFT est jouée de la main gauche.

▶ **7** Appuyez sur la touche [EXIT] pour revenir à l'écran MAIN.



Reproduction des styles

Le Clavinova offre une large gamme de « styles » musicaux, que vous pouvez utiliser pour enrichir votre jeu. Elle va du simple accompagnement d'un piano ou d'une percussion à un groupe d'instruments ou un orchestre.

Touches relatives aux styles

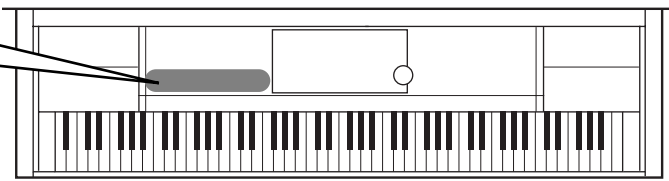

Reproduction d'un style

➤ **1** Appuyez sur la touche [D] pour appeler le groupe de style.

Lorsque l'écran MAIN ne s'affiche pas, appuyez sur le bouton [DIRECT ACCESS], puis sur [EXIT].



Appuyez sur la touche [BACK]/[NEXT] pour sélectionner l'emplacement de la mémoire du style. Dans cet exemple, PRESET a été sélectionné.

➤ **2** Sélectionnez un groupe de styles et un style.



Dans cet exemple, Dance a été sélectionné.



Dans cet exemple, EuroTrance a été sélectionné.

▶ **3** Activez la touche [ACMP] (Accompagnement automatique).

La partie main gauche du clavier devient la partie « Accompagnement automatique ». Les accords qui y sont joués sont alors automatiquement détectés et utilisés comme base, pour un accompagnement entièrement automatique, avec le style sélectionné.

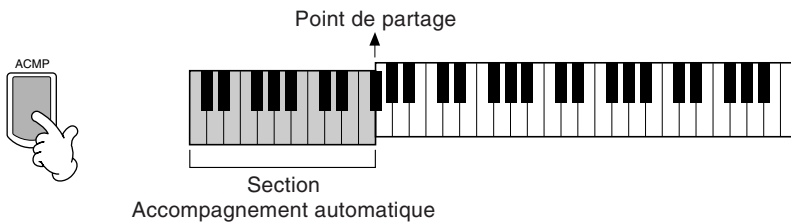

NOTE

- Le point du clavier qui sépare la partie de l'accompagnement automatique de celle de la main droite du clavier est appelé « Split point » (point de partage). Reportez-vous à la page page 141 pour des instructions sur le réglage du point de partage.

▶ **4** Activez la touche [SYNC.START] (Début synchronisé).



▶ **5** Dès que vous jouez un accord de la main gauche, le style démarre.

Pour cet exemple, jouez un accord en C majeur (comme indiqué ci-dessous).

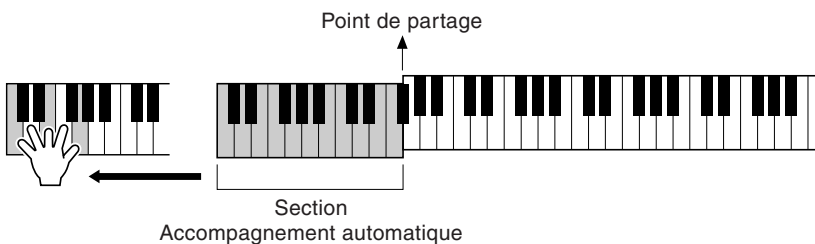

▶ **6** Modifiez le tempo en utilisant les touches TEMPO [◀] [▶], si besoin est.

Appuyez simultanément sur les touches TEMPO [◀] [▶] pour retourner au tempo défini par défaut. Appuyez sur la touche [EXIT] pour quitter l'écran TEMPO.

NOTE

- Le tempo peut également être réglé à l'aide de la touche [TAP TEMPO] (Reproduction du tempo par tapotement) (page 55).

▶ **7** Essayez de jouer d'autres accords de la main gauche.

Pour plus d'informations sur la saisie d'accords, reportez-vous à la section « Doigtés d'accords » à la page 66.

▶ **8** Appuyez sur la touche STYLE [START/STOP] pour arrêter le style.

Vous avez encore bien d'autres possibilités. Découvrez les autres fonctions relatives au style :

- Créez en toute simplicité vos propres styles originaux (page 113).
- Définissez vos paramètres de panneau préférés pour les voix, les styles, etc. Il vous est possible de les utiliser à tout moment (page 88).

Embellissement de vos mélodies avec les effets automatiques Harmony (Harmonie) et Echo (Echo)

Cette extraordinaire fonction vous permet d'ajouter automatiquement des harmonies aux mélodies que vous interprétez de la main droite, en fonction des accords que vous jouez de la main gauche. Vous disposez des effets Tremolo, Echo et de bien d'autres encore.

1 Activez la fonction HARMONY/ECHO.

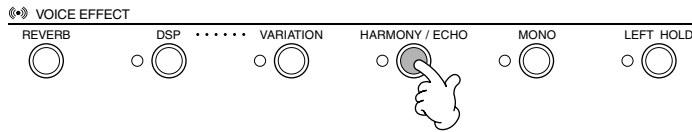

2 Activez la touche [ACMP]

(Accompagnement automatique) (page 28).

3 Jouez un accord de la main gauche et quelques notes dans la partie du clavier correspondant à la main droite.

Le CVP-210/208 dispose de plusieurs types d'harmonies et d'échos (page 146). Le type d'harmonie et d'écho varie selon la voix MAIN sélectionnée.

NOTE
Pour plus d'informations sur les types d'harmonies et d'échos, reportez-vous à la liste des données séparée.

- La fonction Harmony/Echo correspond à l'un des nombreux effets de voix que vous pouvez utiliser. Essayez d'autres effets et constatez combien ils peuvent enrichir votre jeu (page 61).

Parties d'un style

Dans l'accompagnement automatique chaque style est constitué de « parties ». Chaque partie étant une variation rythmique du style de base, vous pouvez les utiliser pour ajouter du piquant à votre jeu et combiner les temps. Intros (Introductions), Endings (Conclusions), Main patterns (Motifs principaux) et Breaks (Cassures de rythme) mettent à votre disposition les éléments dynamiques dont vous avez besoin pour créer des arrangements professionnels.

INTRO (Introduction)	Cette partie s'utilise en début de morceau. En fin d'introduction, l'accompagnement passe directement à la partie MAIN.
MAIN	Cette partie est utilisée pour jouer la partie principale du morceau. Elle exécute un motif d'accompagnement de plusieurs mesures qu'elle répète indéfiniment jusqu'à ce que la touche d'une autre partie soit activée.
PAUSE	Cette partie vous permet d'introduire des variations dynamiques et des cassures de rythme dans votre jeu pour rendre votre interprétation encore plus professionnelle.
ENDING	Cette partie s'exécute en fin de morceau. Après sa reproduction, l'accompagnement automatique s'arrête de lui-même.

► **1 - 4** Exécutez les mêmes opérations que dans la partie « Reproduction d'un style » pages 28 et 29.

► **5** Appuyez sur la touche [INTRO].

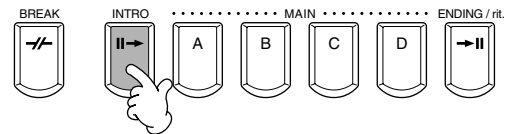

► **6** Dès que vous jouez un accord de la main gauche, l'introduction démarre. Pour cet exemple, jouez un accord en C majeur (comme indiqué ci-dessous).

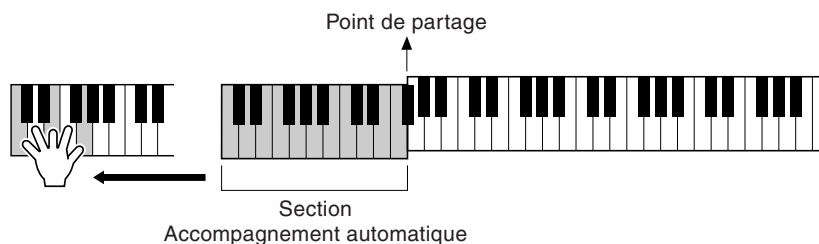

La fin de la reproduction de l'introduction conduit automatiquement à la partie principale.

► **7** Appuyez sur l'une des touches MAIN de [A] à [D] ou sur la touche [BREAK], selon ce que vous souhaitez faire. (Consultez le diagramme de structure de l'accompagnement à la page suivante.)

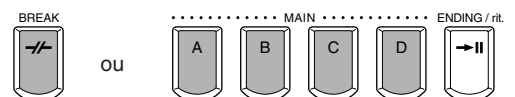

- ▶ **8** Appuyez sur la touche [AUTO FILL IN] (Variation rythmique automatique) pour ajouter une variation si nécessaire.
Des motifs de variations rythmiques sont automatiquement reproduits entre chaque changement à l'intérieur des parties principales.



- ▶ **9** Appuyez sur la touche [ENDING].
Vous passez ainsi directement à la partie finale. Lorsque celle-ci s'achève, l'accompagnement automatique s'arrête de lui-même.

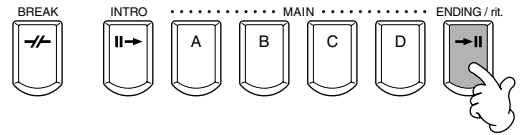

■ Structure de l'accompagnement

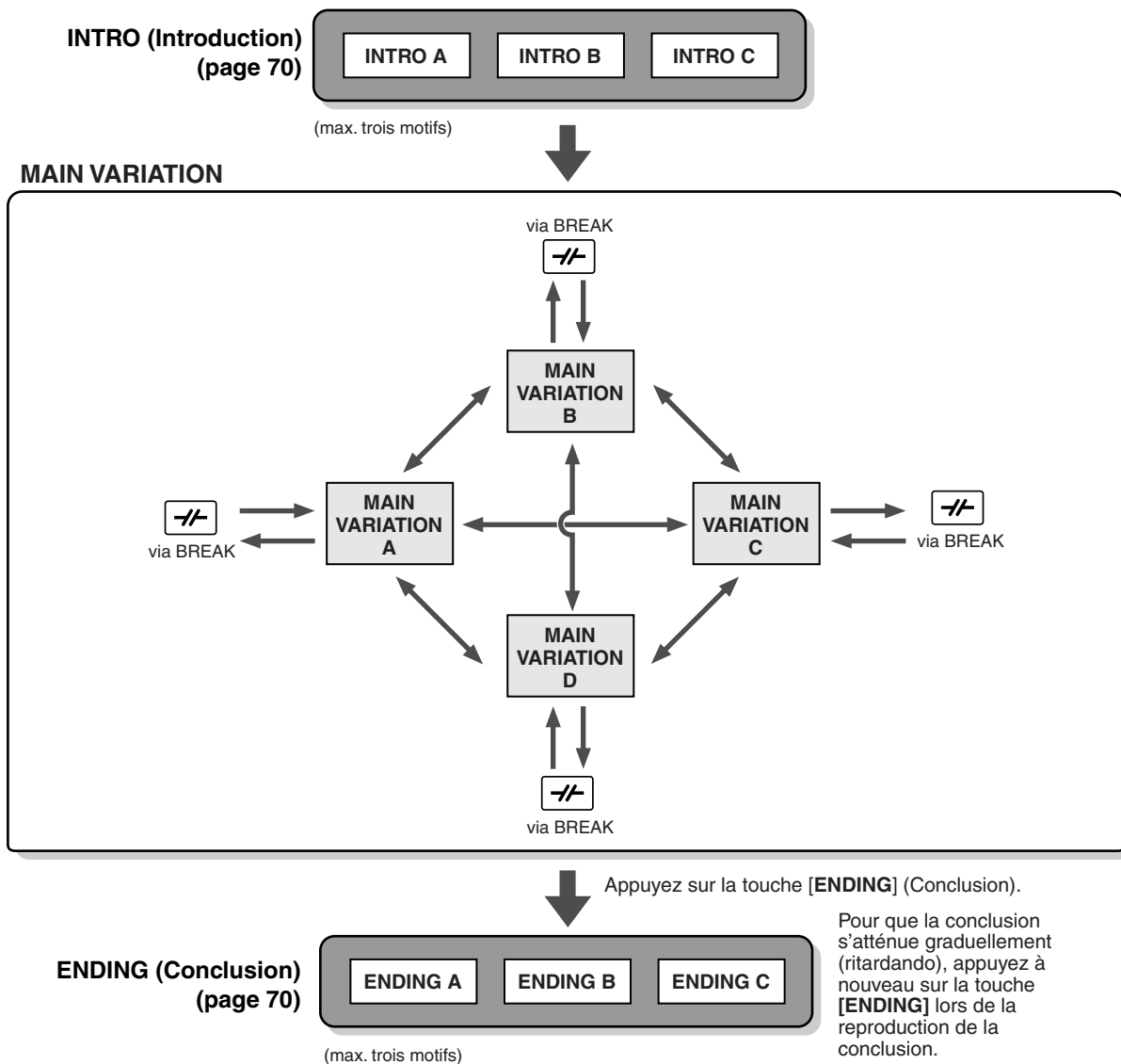



Pour que la conclusion s'atténue graduellement (ritardando), appuyez à nouveau sur la touche [ENDING] lors de la reproduction de la conclusion.

NOTE

- L'introduction ne doit pas nécessairement être au début. Si vous le souhaitez, vous pouvez la reproduire au milieu de votre interprétation. Pour cela, il suffit d'appuyer sur la touche INTRO à l'endroit désiré.
- Surveillez votre synchronisation avec les cassures de rythme. Si vous appuyez sur la touche [BREAK] trop près de la fin de la mesure (c'est-à-dire après la croche finale), une cassure de rythme sera reproduite à partir de la mesure suivante. C'est aussi le cas pour les variations rythmiques automatiques.
- Vous pouvez mixer vos introductions et utiliser une autre partie pour démarrer le style, si vous le souhaitez.
- Si vous voulez revenir au style juste après une conclusion, il vous suffit d'appuyer sur la touche [INTRO] lors de la reproduction de la conclusion.
- Si vous appuyez sur la touche [BREAK] lors de la reproduction d'une conclusion, la cassure de rythme démarrera immédiatement. Le morceau continuera ensuite avec la partie principale.

Autres commandes

<p>FADE IN/OUT</p> 	<p>La touche [FADE IN/OUT] permet d'augmenter ou d'atténuer le son pour rendre un effet de fondu (page 69) au début et à la fin du style.</p>
<p>TAP TEMPO</p> 	<p>Vous pouvez lancer le style avec le tempo de votre choix en le reproduisant par « tapotement » à l'aide de la touche [TAP/TEMPO]. Pour plus de détails, voir page 55.</p>
<p>SYNC.STOP (Arrêt synchronisé)</p> 	<p>Lorsque l'arrêt synchronisé est activé, vous pouvez démarrer et arrêter le style quand vous le souhaitez. Il suffit d'enfoncer ou de relâcher la touche (dans la partie Auto Accompagnement du clavier). C'est une fonction formidable pour ajouter des cassures et des accents spectaculaires à votre interprétation. Pour plus de détails, voir page 69.</p>

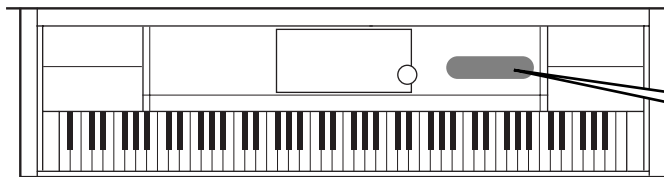

Touches [ONE TOUCH SETTING] (Présélections immédiates)

Présélections immédiates

One Touch Setting (Présélections immédiates) est une fonction très intéressante qui permet d'appeler automatiquement les paramètres les plus appropriés (nombres de voix, etc.) pour le style sélectionné. Il suffit d'appuyer sur une touche. C'est un moyen formidable de redéfinir tous les paramètres du Clavinova pour qu'ils correspondent au style que vous souhaitez reproduire.

➤ **1** Sélectionnez un style (page 28).

➤ **2** Appuyez sur l'une des touches [ONE TOUCH SETTING].

Non seulement cette fonction appelle instantanément tous les paramètres (voix, effets, etc.) qui correspondent au style choisi (voir page 71), mais elle active automatiquement les fonctions ACMP et SYNC. START. Vous pouvez donc commencer immédiatement à reproduire le style.

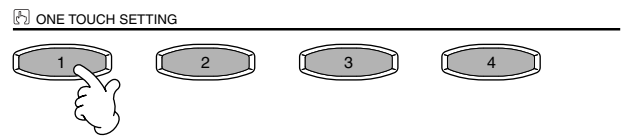

➤ **3** Dès que vous jouez un accord de la main gauche, l'accompagnement automatique démarre.

➤ **4** Jouez les mélodies de la main droite et les accords de la main gauche.

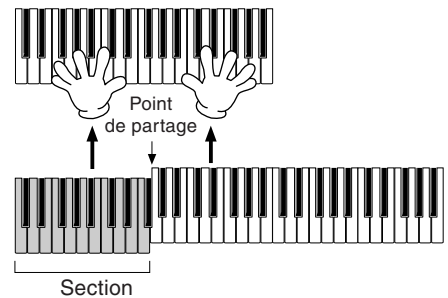

➤ **5** Essayez aussi d'autres configurations de présélections immédiates.

Vous pouvez également créer vos propres configurations de présélections immédiates. Pour plus de détails, reportez-vous à la page 72.

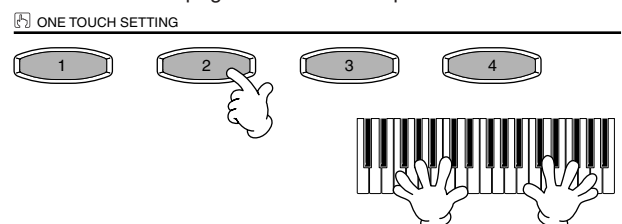

- Il y a également un autre moyen de créer des modifications automatiques pour améliorer votre interprétation : utilisez la fonction OTS (One Touch Setting) Link (Lien de présélections immédiates) pour modifier automatiquement les présélections immédiates lorsque vous sélectionnez une autre partie principale (page 72).

Music Finder (Chercheur de morceaux)

Référence
page 73

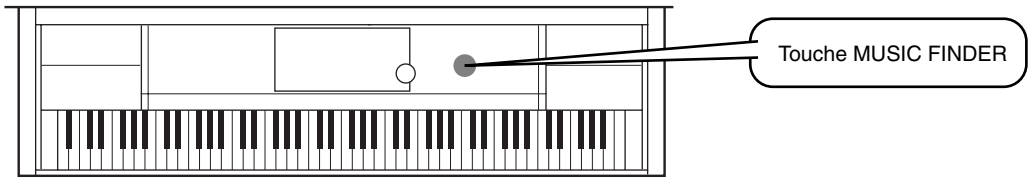

Lorsque vous souhaitez reproduire un morceau mais que vous ne connaissez pas les paramètres des styles et des voix appropriés, la fonction Music Finder vous y aide. Pour cela, sélectionnez le nom du morceau à partir du Music Finder, le CVP-210/208 configure automatiquement les paramètres correspondant pour vous permettre de jouer dans le style que vous avez choisi !

Utilisation du Music Finder

- ▶ **1** Appuyez sur la touche [MUSIC FINDER].



- ▶ **2** Sélectionnez un enregistrement.

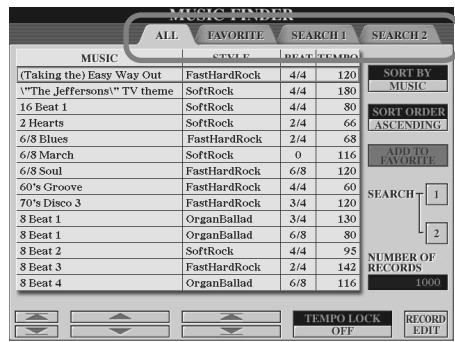

Appuyez sur la touche [BACK]/[NEXT] pour sélectionner la page des enregistrements souhaitée. Dans cet exemple, ALL a été sélectionné.

Sélectionnez l'enregistrement de votre choix.

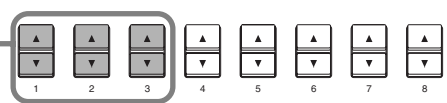

Dans cet exemple, appuyez sur la touche [1 - 3▲▼] pour sélectionner un enregistrement en fonction du titre du morceau.

- ▶ **3** Jouez en même temps que la reproduction du style.

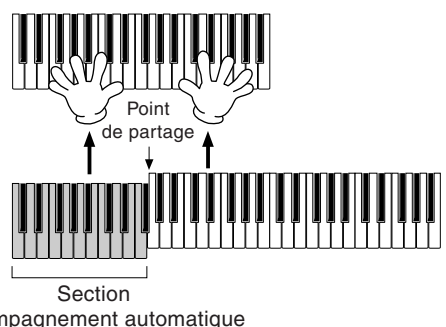

Appuyez sur la touche [EXIT] pour revenir à l'écran MAIN.

NOTE
Vous pouvez également modifier automatiquement les voix ainsi que d'autres importants paramètres pour accompagner les changements de styles. Pour ce faire, activez OTS LINK (page 72) et réglez OTS LINK TIMING (Synchronisation des liens de présélections immédiates) (page 141) sur « REAL TIME » (Temps Réel).

Recherche des enregistrements du Music Finder

Le Music Finder est également équipé d'une fonction de recherche très pratique. Elle vous permet d'entrer un titre de morceau ou un mot-clé et appelle instantanément tous les enregistrements correspondant à vos critères de recherche.

- **1** Appuyez sur la touche [MUSIC FINDER].



- **2** Appuyez sur la touche [I] pour appeler l'écran MUSIC FINDER SEARCH 1.

NOTE
Les résultats de la recherche 1 et 2 apparaissent dans les écrans correspondant à SEARCH (Recherche) 1 et 2.

MUSIC FINDER			
ALL	FAVORITE	SEARCH 1	SEARCH 2
MUSIC	STYLE	BEAT	TEMPO
(Taking the Easy Way Out	FastHardRock	4/4	120
^The Jeffersons^ TV theme	SoftRock	4/4	180
16 Beat 1	SoftRock	4/4	80
2 Hearts	SoftRock	2/4	66
6/8 Blues	FastHardRock	2/4	68
6/8 March	SoftRock	0	116
6/8 Soul	FastHardRock	6/8	120
60's Groove	FastHardRock	4/4	60
70's Disco 3	FastHardRock	3/4	120
3 Beat 1	OrganBallad	3/4	130
3 Beat 1	OrganBallad	6/8	80
3 Beat 2	SoftRock	4/4	95
3 Beat 3	FastHardRock	2/4	142
3 Beat 4	OrganBallad	6/8	116

- 4** Dans cet exemple, appuyez sur la touche [A] pour faire apparaître l'écran où vous devrez entrer le titre du morceau.

Dans cet exemple, ANY (N'importe lequel) a été sélectionné.

- 5** Entrez le titre du morceau puis appuyez sur la touche [8▲] (OK).



Dans cet exemple, ALL a été sélectionné.

NOTE
Reportez-vous à la page 49 pour savoir comment entrer des caractères.

- 3** Appuyez sur les touches [F], [G] et [H] pour effacer les demandes précédentes, si besoin est.

- 6** Appuyez sur la touche [8▲] (START SEARCH) (Commencez la recherche). La fonction de recherche appelle tous les enregistrements contenant le ou les mots entrés.

- **7** Sélectionnez un enregistrement (voir l'étape 2 page 33) et jouez pendant la reproduction du style.

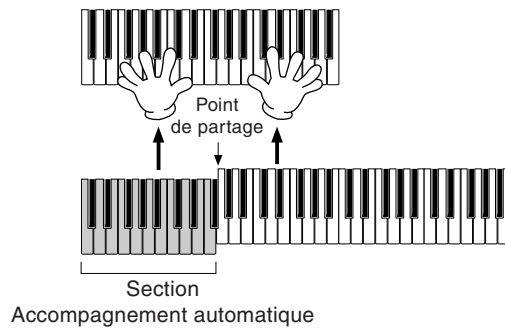

Appuyez sur la touche **[EXIT]** pour revenir à l'écran MAIN.

Vous pouvez également créer vos propres configurations Music Finder et les enregistrer sur disquette (pages 40 et 48). De cette façon, vous pouvez élargir votre collection Music Finder en les échangeant avec d'autres utilisateurs du Clavinova.

Enregistrement et rappel de données Music Finder

Pour enregistrer vos données Music Finder, appelez la fenêtre MUSIC FINDER Open/Save depuis la page SYSTEM RESET (page 154) dans l'écran UTILITY et suivez la même procédure que pour la fenêtre Open/Save des voix (page 40, 48). Pour rappeler les données enregistrées, exécutez l'opération appropriée depuis la fenêtre Open/Save du MUSIC FINDER. Des enregistrements peuvent être remplacés ou ajoutés (page 75).

NOTE
Les données du Music Finder sont compatibles avec le CVP-210 et le CVP-208.

Dans les instructions ci-dessus, toutes les données Music Finder sont traitées ensemble. A côté de cela, lorsque vous enregistrez ou chargez des fichiers de styles, les données Music Finder qui utilisent le(s) fichier(s) de styles correspondant(s) sont automatiquement enregistrées ou ajoutées. Lorsque vous copiez ou déplacez un fichier de styles contenu sur une disquette vers le lecteur USER (page 46, 47), l'enregistrement sauvegardé lors du stockage du style correspondant est automatiquement ajouté au CVP-210/208.

- Dans l'exemple ci-dessus, vous avez entré un titre de morceau, mais vous pouvez également faire une recherche à partir d'un mot-clé ou d'un genre musical, par exemple : Latin, 8-temps, etc. (page 74).

Exercices et exécution de morceaux

Référence
page 77

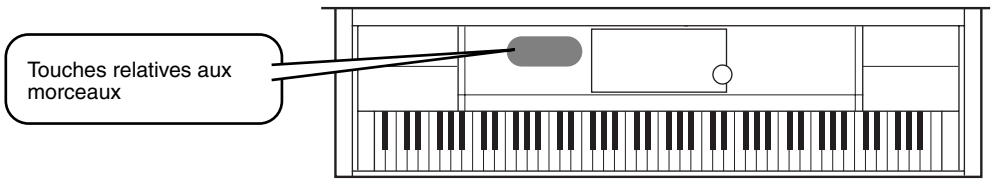

Exécution de morceaux au Clavinova

Dans cette partie, utilisez les fonctions de reproduction des morceaux pour supprimer ou mettre en sourdine la mélodie correspondant à la main droite tout en jouant vous-même cette partie. Avec le Clavinova, vous avez un partenaire talentueux dans tous les genres, pour accompagner votre interprétation. Si vous ne maîtrisez pas encore la partie mélodie, reportez-vous à la section « Maîtrisez vos morceaux préférés » page 38 et exercez-vous.

► **1-4** Faites de même que pour la section « Reproduction des morceaux » pages 21 - 23.

► **5** Appuyez sur la touche [TRACK 1] (Piste 1) pour supprimer la partie mélodie main droite.



NOTE
Pour supprimer la partie correspondant à la main gauche, appuyez sur la touche [TRACK 2].

► **6** Si vous souhaitez afficher la partition pendant que vous jouez, appuyez sur la touche [C]. Si vous voulez voir les paroles, appuyez sur la touche [B].

Lorsque l'écran MAIN ne s'affiche pas, appuyez sur le bouton [DIRECT ACCESS], puis sur [EXIT].

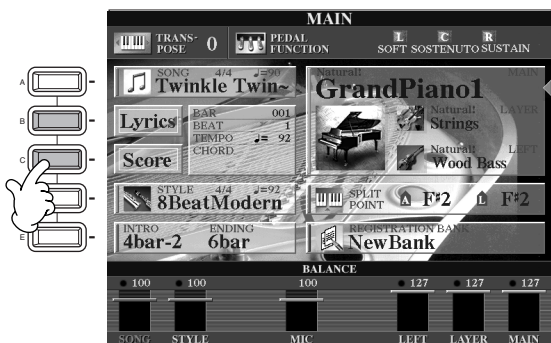

NOTE
Cette dernière fonction ne concerne que les morceaux contenant des paroles.

► **7** Appuyez sur la touche SONG [START/STOP] pour reproduire cette partie.

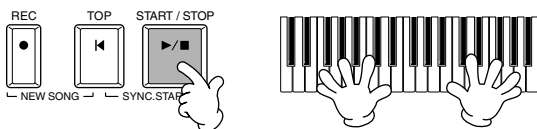

► **8** Appuyez à nouveau sur cette même touche.

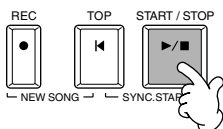

NOTE

- Si vous souhaitez commencer un morceau sans introduction, utilisez la fonction Sync Start. Pour mettre la fonction Sync Start en état de veille, maintenez enfoncée la touche [TOP] tout en appuyant sur la touche SONG [START/STOP]. La reproduction du morceau démarre automatiquement au moment où vous commencez à jouer la mélodie.
- Si le Clavinova reproduit également la partie mélodie, vérifiez le réglage du canal pour la partie mélodie des données de morceau puis changez le canal affecté à Track 1 (page 140). Vous pouvez également changer le canal du morceau lui-même de façon permanente (page 108).

Enregistrement

Le Clavinova vous permet également d'enregistrer rapidement et facilement. Utilisez la fonction Quick Recording (Enregistrement rapide) et mettez-vous au clavier.

- ▶ **1-3** Sélectionnez une voix à enregistrer. Opérez de la même façon que dans la partie « Reproduction d'une voix » pages 25, 26.
- ▶ **4** Appuyez simultanément sur les touches [REC] et [TOP] pour sélectionner « New Song » pour l'enregistrement.

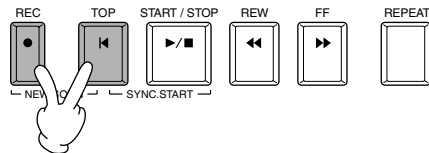

- ▶ **5** Appuyez sur la touche [REC].

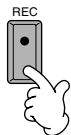

- ▶ **6** L'enregistrement démarre dès que vous commencez à jouer au clavier.

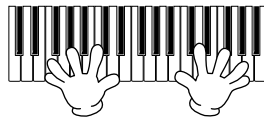

- ▶ **7** Lorsque l'enregistrement est terminé, appuyez sur la touche [REC].



- ▶ **8** Pour écouter la performance que vous venez d'enregistrer, appuyez sur la touche [TOP] pour revenir au début du morceau, puis sur SONG [START/STOP].

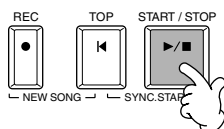

- ▶ **9** Enregistrez les données enregistrées (pages 40, 48).

ATTENTION

Si vous coupez l'alimentation, les données enregistrées seront perdues. Pour conserver les enregistrements importants, vous devez les sauvegarder sur le lecteur User ou sur disquette.

Maîtrisez vos morceaux préférés

Le Clavinova met à votre disposition des fonctions très pratiques pour vous aider à apprendre puis à maîtriser des morceaux enregistrés. Utilisez la fonction Follow Lights (Suivez les indications) et les témoins spécialement conçus pour vous aider à jouer correctement les notes.

NOTE

Avant de s'exercer

Avant de vous exercer, reproduisez le morceau entièrement (sans supprimer aucune partie) et écoutez-le attentivement. Cela vous permettra de savoir comment le morceau doit être joué et de progresser en douceur. Si vous souhaitez entendre uniquement la partie mélodie, désactivez les touches [TRACK 2] et [EXTRA TRACKS] (Autres pistes).

- ▶ **1-6** Opérez de même que dans la section « Exécution de morceaux au Clavinova », page 36.
Dans cet exemple, exercez-vous avec la partie correspondant à la main droite de la section « Exécution de morceaux au Clavinova ».

- ▶ **7** Appuyez sur la touche [GUIDE].



- ▶ **8** Appuyez sur la touche SONG [START/STOP] et exercez-vous sur la partie mise en sourdine en vous reportant aux instructions des témoins des touches.
Si vous le souhaitez, vous pouvez régler le tempo en appuyant sur les touches TEMPO [◀ ▶].

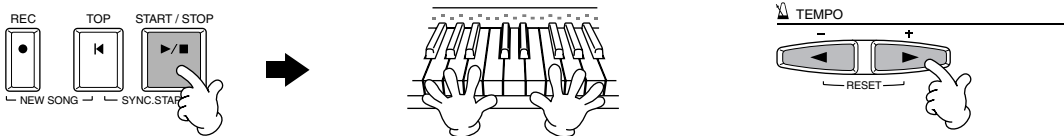

- ▶ **9** Pour vous exercer sur des parties difficiles et parvenir à les maîtriser, vous pouvez utiliser la fonction Repeat (Répétition). Spécifiez simplement une courte phrase et répétez-la jusqu'à ce vous la jouiez correctement.
 - 1) Pendant la reproduction du morceau, appuyez sur la touche [GUIDE] une fois pour désactiver la fonction GUIDE.
 - 2) Avant que la phrase ne démarre, appuyez sur la touche [REPEAT] pour spécifier le point de départ de la répétition.
 - 3) Une fois la phrase terminée, appuyez à nouveau sur la touche [REPEAT] pour spécifier le point d'arrêt.
 - 4) Réactivez la fonction GUIDE.

- ▶ **10** Appuyez sur la touche SONG [START/STOP] pour arrêter la reproduction.

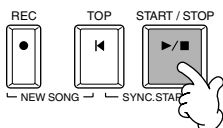

NOTE

Pour plus d'informations sur la fonction Guide, reportez-vous aux pages 82 et 140.

Principes d'utilisation — Organisation des données

Contenu de l'écran principal

Lors de la mise sous tension de l'instrument, l'écran **MAIN** apparaît et affiche des informations importantes et significatives sur le fonctionnement.

Si vous appuyez sur les touches **[A]** - **[J]** lorsque l'écran **MAIN** apparaît, vous appelez les écrans correspondants à chacune des touches. Les écrans appelés à l'aide de ces touches (à l'exception de **[B]** et **[C]**) sont appelés écrans **Open/Save** (Ouvrir/Sauvegarder) (voir page suivante). En appuyant sur les touches **[B]** et **[C]**, vous appelez les écrans **Lyrics** et **Score**, respectivement.

NOTE

Lorsque l'écran **MAIN** ne s'affiche pas, appuyez sur la touche **[DIRECT ACCESS]**, puis sur **[EXIT]**.

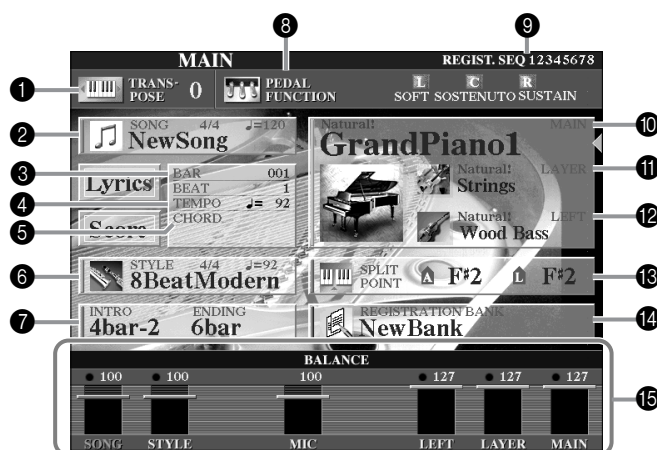

1 Transpose (page 144)

Les touches **[TRANPOSE]** vous permettent de faire glisser la hauteur de ton du clavier et du morceau vers le haut ou le bas par demi-tons. La valeur de la transposition est affichée ici.

2 Song (page 78)

Cette zone affiche le nom du morceau actuellement sélectionné et d'autres informations sur le morceau.

3 Position de la reproduction dans le morceau (page 78) ou style d'accompagnement (page 63)

Cette zone affiche la position actuelle du morceau ou du style d'accompagnement en cours de reproduction.

4 Tempo (page 54)

Lorsqu'un morceau ou un style d'accompagnement est en cours de reproduction, son tempo s'affiche.

5 Chord (page 66)

Lorsque la fonction **[ACMP]** est activée, cette zone affiche l'accord spécifié dans la section à main gauche.

6 Style d'accompagnement (page 63)

Cette zone affiche le nom, le temps et le tempo du style d'accompagnement actuellement sélectionné.

7 Intro et Ending (page 70)

Cette zone affiche l'introduction et la conclusion du style actuellement sélectionné.

8 Pedal Function (page 142)

Outre les fonctions traditionnelles Sustain, Sostenuto et Soft, les pédales peuvent être affectées à d'autres fonctions, telles que Song Start/Stop (Début/arrêt du morceau) et Glide (Glissement). Les fonctions affectées aux trois pédales sont affichées dans cette zone.

9 Séquence de registration (page 145)

Vous pouvez enregistrer vos réglages de panneau personnalisés en tant que présélection de mémoire de registration et les rappeler à tout moment en appuyant sur la touche **REGISTRATION MEMORY** **[1]** - **[8]** appropriée. Vous pouvez également utiliser la fonction **Registration Sequence** pour programmer les présélections de mémoire de registration à sélectionner dans un ordre donné et passer en revue cet ordre à l'aide des touches **[BACK]/[NEXT]** ou de la pédale. La séquence de registration s'affiche dans cette zone (sauf si la fonction **Registration Sequence** est désactivée).

10 Main Part (page 58)

Cette zone affiche la voix sélectionnée pour la partie principale.

11 Layer Part (page 60)

Cette zone affiche la voix sélectionnée pour la partie en couche.

12 Left Part (page 61)

Cette zone affiche la voix sélectionnée pour la partie de gauche.

13 Split Point (page 141)

Les points de partage sont des positions spécifiques du clavier qui partagent le clavier en plusieurs sections. Il existe deux types de points de partage : le point « A », qui sépare l'accompagnement automatique du reste du clavier, et le point « L », qui sépare les sections à main gauche et à main droite.

14 Registration Memory Bank (page 89)

Les présélections de mémoire de registration sont stockées dans des banques, à raison de huit présélections par banque. Le nom de la banque de mémoires de registration actuellement sélectionnée s'affiche dans cette zone.

15 Balance de volume des parties (page 65)

Vous pouvez modifier la balance du volume en appuyant sur les touches **[1▲▼]** - **[8▲▼]** situées sous l'écran LCD. La balance de volume de chaque partie s'affiche.

Ecrans Open/Save

Le CVP-210/208 utilise différents types de données, et notamment des voix, des styles d'accompagnement, des morceaux et des réglages de la mémoire de registration. La plupart de ces données sont déjà programmées et présentes sur le CVP-210/208 ; certaines fonctions de l'instrument vous permettent également de créer et d'éditer vos propres données. Toutes ces données sont stockées dans des fichiers distincts — comme sur un ordinateur.

Nous allons vous montrer comment utiliser les fonctions de base des commandes de l'écran pour gérer et organiser les données du CVP-210/208 dans des fichiers et des dossiers.

Les fichiers peuvent être ouverts, sauvegardés, nommés, déplacés ou supprimés dans les écrans Open/Save (Ouvrir/Enregistrer) correspondants. Vous pouvez sélectionner ces écrans en fonction du type de fichier correspondant, de même que pour : Song (Morceau), Voice (Voix), Style, etc. En outre, vous pouvez organiser les données de manière efficace en créant plusieurs fichiers du même type dans un même dossier.

Vous pouvez appeler les écrans Open/Save pour Song, Voice, Style et Registration Bank (Banque de registration) depuis l'écran MAIN (Principal) (qui s'affiche lorsque l'instrument est mis sous tension) en appuyant sur la touche [A] - [J] appropriée.

Ecran Open/Save pour Song (page 78)



gère les fichiers de morceau.

Ecran Open/Save pour Voice (page 58)



gère les fichiers de voix.

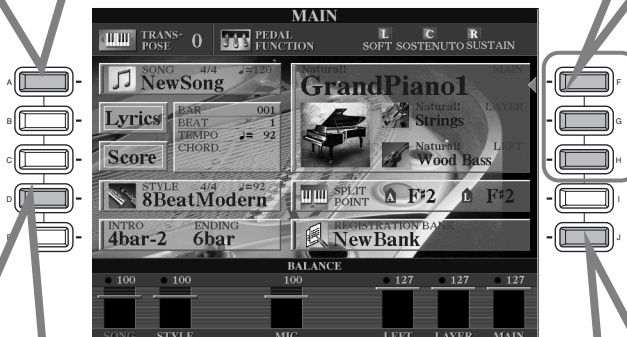

NOTE

Les types d'écran Open/Save suivants sont également disponibles ; ils sont toutefois sélectionnés depuis des écrans autres que l'écran MAIN (page 154).

- SYSTEM SETUP (Configuration système)
- MIDI SETUP (Configuration MIDI)
- USER EFFECT (Effet utilisateur)
- MUSIC FINDER
- MAIN PICTURE
- LYRICS BACKGROUND PICTURE (page 87)

NOTE

Si l'écran MAIN ne s'affiche pas, appuyez sur la touche [DIRECT ACCESS], puis sur [EXIT].

Ecran Open/Save pour Style (page 63)



gère les fichiers de style.

Ecran Open/Save pour Registration Bank (page 89)



gère les fichiers de mémoire de registration.

Exemple : écran Open/Save

Chaque écran Open/Save est constitué des pages de lecteur **PRESET** (Préprogrammé), **USER** (Utilisateur) et **FLOPPY DISK** (Disquette).

Les exemples suivants présentent l'écran Open/Save utilisé pour les voix.

Lecteur PRESET

C'est ici que sont conservés les fichiers préprogrammés et installés en interne sur le CVP-210/208. Les fichiers préprogrammés peuvent être chargés, mais pas modifiés. Vous pouvez toutefois vous baser sur un fichier préprogrammé pour créer votre propre fichier original (qui peut être enregistré sur le lecteur USER ou FLOPPY DISK).

Lecteur USER

Les fichiers conservés sur ce lecteur contiennent vos propres données originales, créées et modifiées à l'aide des différentes fonctions du CVP-210/208. Ils sont stockés en interne sur le CVP-210/208.

Lecteur FLOPPY DISK

Vous pouvez stocker vos données originales sur une disquette. Vous pouvez également appeler des logiciels de disquette disponibles dans le commerce. Bien sûr, ces fichiers sont uniquement disponibles lorsque vous insérez la disquette appropriée dans le lecteur.

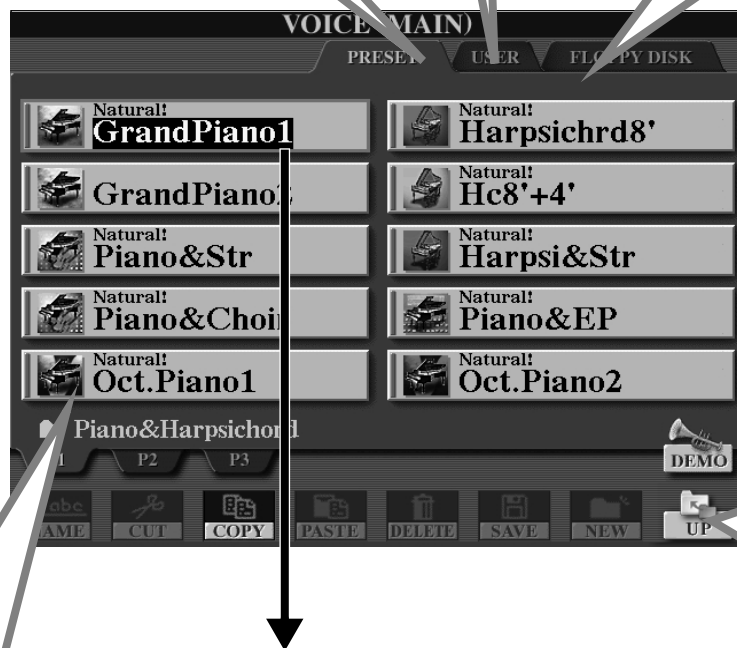

Permet de sélectionner les lecteurs **PRESET**, **USER** et **FLOPPY DISK**.

Appelle la page du répertoire du plus haut niveau. Dans cet exemple, vous pouvez appeler la page de sélection du dossier de voix.

File (Fichier)

Toutes les données, qu'elles soient préprogrammées ou originales, sont stockées en tant que « fichiers ».

Current Memory (Mémoire actuelle)

« Current Memory » est la zone dans laquelle la voix est appelée lorsque vous sélectionnez une voix. C'est également dans cette zone que vous éditez votre voix à l'aide de la fonction SOUND CREATOR (Créateur de sons). Vous devez ensuite enregistrer la voix éditée en tant que fichier sur les lecteurs USER ou FLOPPY DISK. L'enregistrement de morceaux (page 97) et la création de styles d'accompagnement (page 113) se font dans la mémoire actuellement sélectionnée. Veillez à sauvegarder ces données sur le lecteur USER/FLOPPY DISK dans un ou plusieurs fichiers. Si vous mettez l'appareil hors tension, les données non enregistrées seront perdues. Pour en savoir plus, reportez-vous à la page 43.

■ Fichiers et lecteurs

 Vous pouvez également gérer les fichiers (copie, sauvegarde, etc.) sur le lecteur USER ou la disquette à l'aide d'un ordinateur. (page 157)

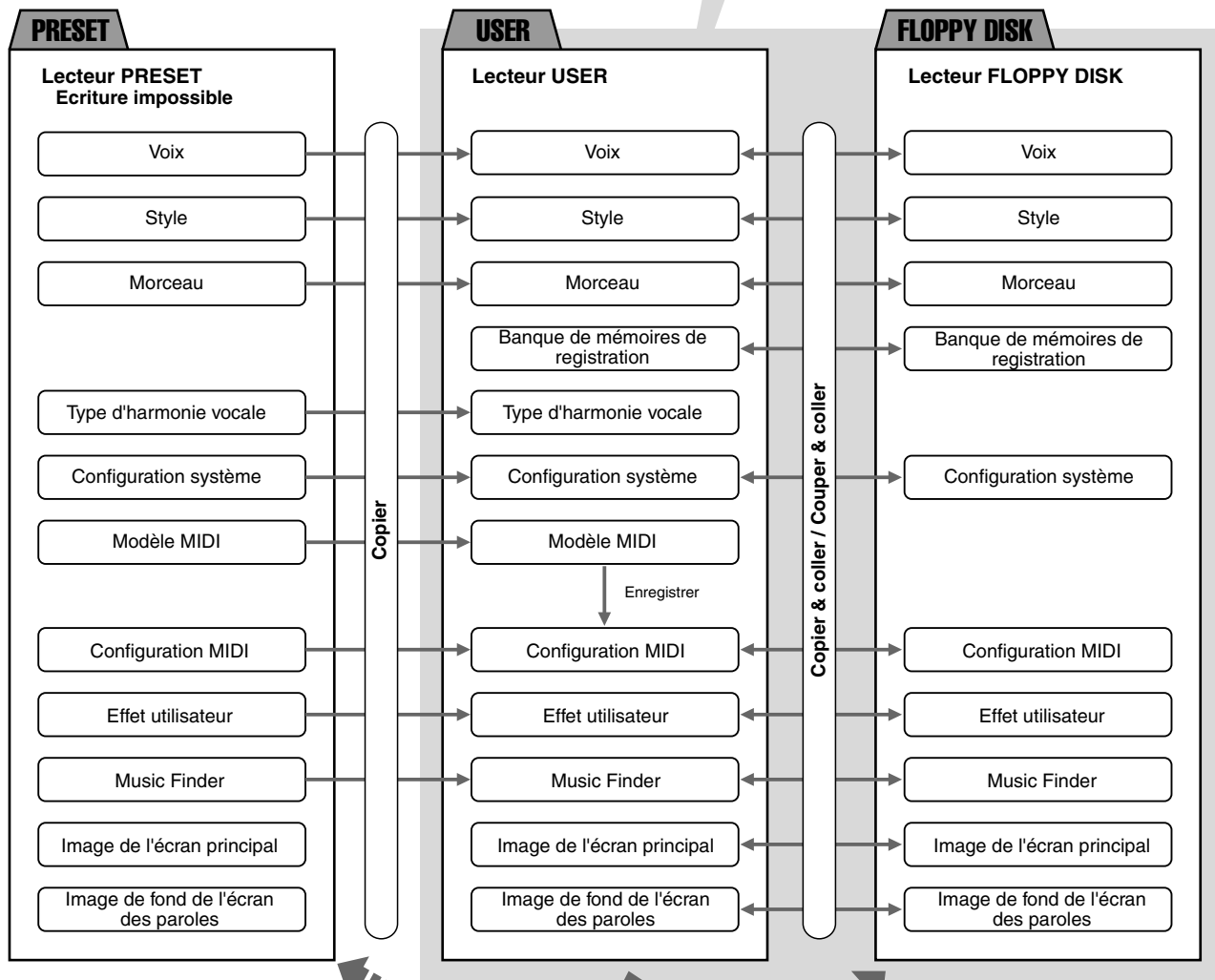

Il s'agit de l'écran Voice Open/Save appelé en appuyant sur la touche [PIANO] de la section VOICE.

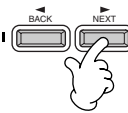

Sélectionnez un lecteur de mémoire à l'aide des touches [BACK]/[NEXT] (Précédent/Suivant).

NOTE
L'écran Open/Save affiche uniquement les fichiers qui peuvent être gérés depuis l'écran sélectionné. Par exemple, le lecteur FD (disquettes) de l'écran Voice Open/Save n'affiche que des voix, même si la disquette contient également des fichiers de styles ou de morceaux.

■ Fonctions et lecteurs de mémoire

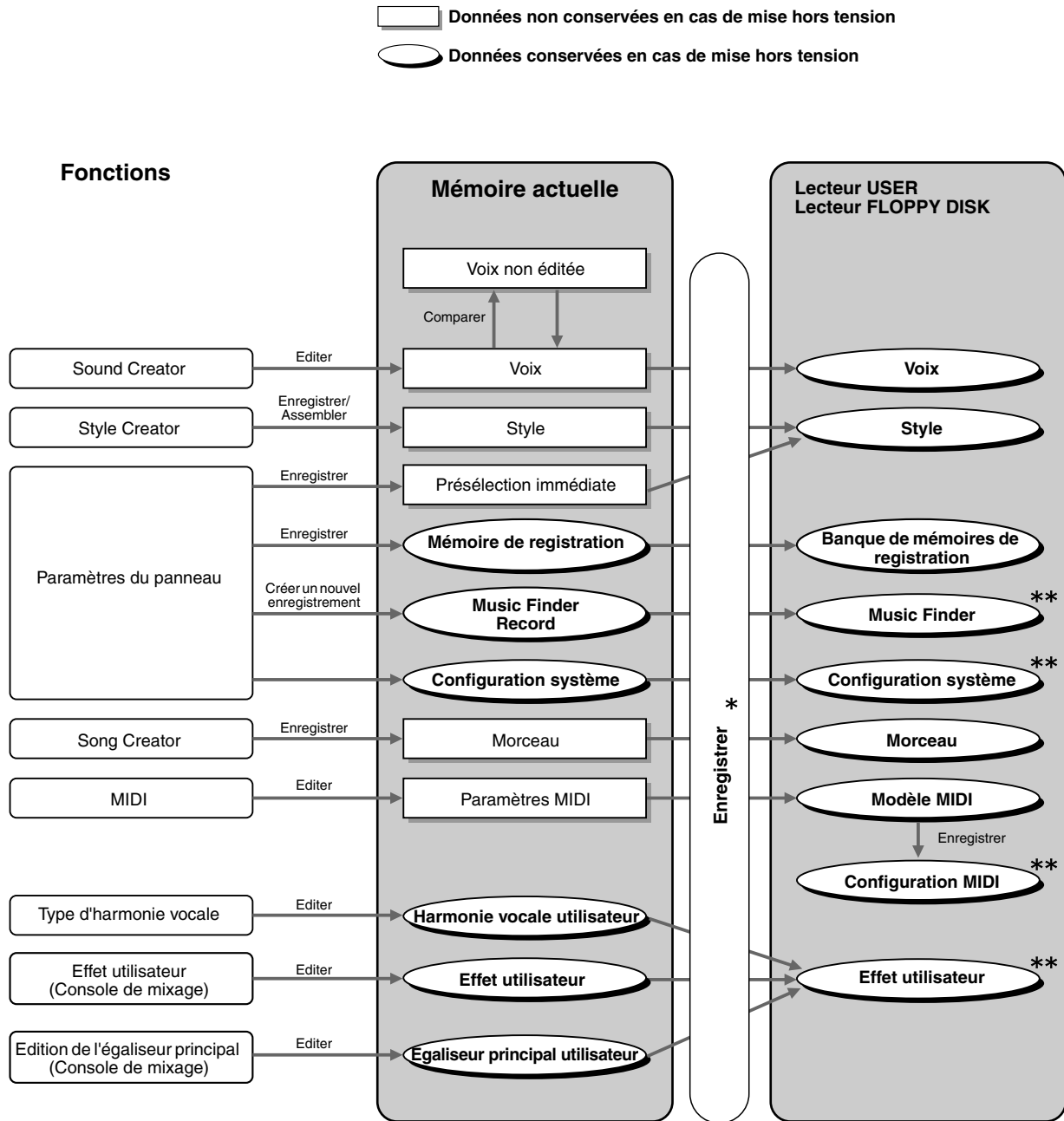

□ Données non conservées en cas de mise hors tension
 ○ Données conservées en cas de mise hors tension

ATTENTION

- Les données du lecteur USER/ FLOPPY DISK sont conservées même en cas de mise hors tension. Les données actuellement actives risquent toutefois d'être perdues si vous sélectionnez un autre fichier ou mettez l'instrument hors tension. Veillez à sauvegarder toutes les données nécessaires en mémoire sur le lecteur User ou sur le lecteur Floppy Disk (lecteur de disquettes) avant de sélectionner un autre fichier ou de mettre l'instrument hors tension.

* L'opération Save (Sauvegarder) s'exécute depuis l'écran Open/Save.

** Il est possible d'appeler l'écran Open/ Save correspondant depuis l'écran [FUNCTION] (Fonction) → UTILITY (Utilitaire) → SYSTEM RESET (Réinitialisation du système).

Sélection de fichiers et de dossiers

Sélectionnez un des fichiers apparaissant à l'écran. Dans cet exemple, nous avons sélectionné un fichier de voix.

Appuyez tout d'abord sur la touche VOICE [PIANO & HARPSI] (Piano et clavecin) pour appeler l'écran contenant les fichiers.

Cet écran (« Open/Save ») est typique de ceux utilisés pour appeler et stocker des fichiers (fichiers de voix).

Le CVP-210/208 contient déjà toute une variété de voix dans la section **PRESET**. Vous pouvez stocker les voix originales que vous avez créées à l'aide de la fonction **Sound Creator** dans la section **USER** ou **FLOPPY DISK**.

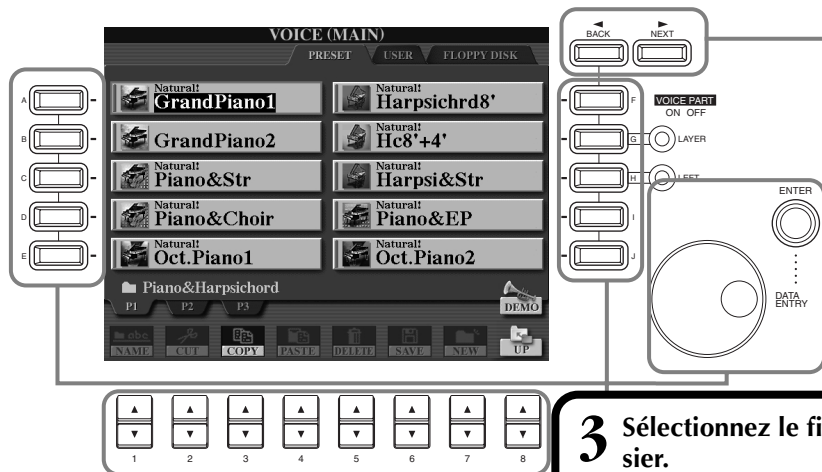

1 Sélectionnez « PRESET, » « USER, » ou « FLOPPY DISK » à l'aide de la touche [BACK][NEXT].

NOTE

La sélection d'une autre langue dans l'écran « LANGUAGE » (pages 53, 154) peut provoquer les problèmes suivants.

- Certains caractères des noms de fichiers que vous entrez peuvent s'afficher de façon tronquée.
- Certains fichiers peuvent être inaccessibles.

Si vous restaurez la langue d'origine, ces problèmes seront résolus.

Si vous lisez les fichiers sur un ordinateur dont le système utilise une autre langue, les mêmes problèmes peuvent apparaître.

NOTE

Lorsque vous double-cliquez sur la touche [A] - [J] appropriée, vous appelez le fichier correspondant et revenez à l'écran MAIN.

NOTE

Lorsque vous mettez le fichier souhaité en surbrillance et double-cliquez sur la touche [ENTER], vous appelez le fichier correspondant et revenez à l'écran MAIN.

2 Utilisez les touches [1▲] - [7▲] pour tourner les pages.

Lorsque le nombre de pages disponibles est supérieur à sept, le bas de l'écran change, comme illustré ci-dessous.

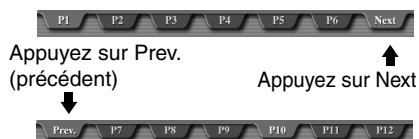

3 Sélectionnez le fichier/dossier.

Vous pouvez effectuer cette sélection de deux façons :

- **A l'aide de la touche [A] - [J].** Appuyez sur la lettre correspondant au fichier/dossier que vous souhaitez appeler. (Dans l'exemple ci-dessus, l'écran affiche les fichiers de voix.)
- **A l'aide du cadran [DATA ENTRY] (Entrée de données) et de la touche [ENTER].** Lorsque vous tournez le cadran [DATA ENTRY], les fichiers/dossiers disponibles apparaissent en surbrillance les uns après les autres. Mettez le fichier ou dossier souhaité en surbrillance (dans l'exemple ci-dessous, les fichiers de voix sont affichés) et appuyez sur la touche [ENTER] pour appeler l'élément sélectionné.



Appuyez sur la touche [EXIT] (Quitter) pour revenir à l'écran MAIN. Vous pouvez revenir à l'écran précédent en appuyant sur la touche [EXIT].

Quitter les fenêtres contextuelles

Vous pouvez également sortir des petites fenêtres déroulantes (telles que dans l'illustration ci-dessous) en appuyant sur la touche [EXIT].

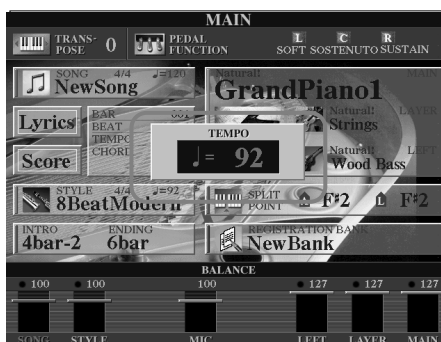

Opérations liées aux fichiers/dossiers

Attribution d'un nom à des fichiers/dossiers

Vous pouvez attribuer un nom à des fichiers et des dossiers. Tout fichier/dossier apparaissant dans les sections **USER** et **FLOPPY DISK** peut être nommé ou renommé. Lorsqu'il y a des données sur le lecteur utilisateur, exécutez aux étapes suivantes. Si vous souhaitez renommer des fichiers ou dossiers préprogrammés, copiez-les au préalable (page 47) et utilisez-les sous forme de fichiers ou dossiers utilisateurs.

- 1** Appuyez sur la touche [1▼] (NAME) (Nom) (page 39).
L'écran **NAME** apparaît.



NOTE

Le nom d'un fichier/dossier peut comporter jusqu'à 50 lettres de demi-format (ou 25 caractères hiragana ou kanji), y compris l'ID de l'icône (voir note ci-dessous) et l'extension.

- 2** Sélectionnez le fichier/dossier approprié et appuyez sur la touche [7▼](OK).

Le fichier/répertoire actuellement sélectionné est en surbrillance. Pour sélectionner un autre fichier/répertoire, appuyez sur une des touches de [A] à [J].

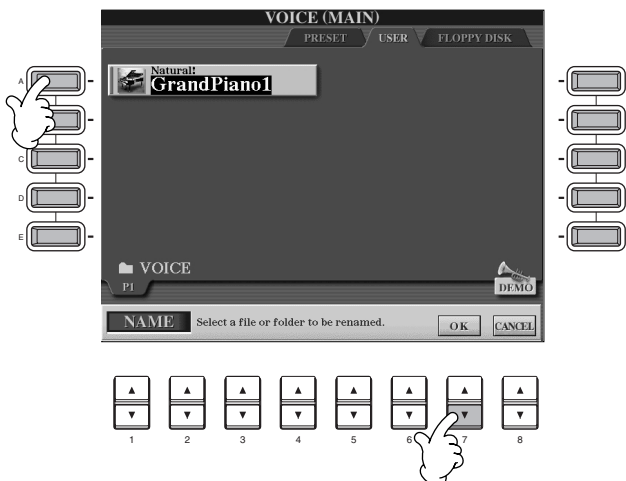

NOTE

Le nom du fichier apparaît comme suit sur l'ordinateur. Si vous modifiez l'ID de l'icône ou l'extension, l'icône peut changer ou le fichier ne pas être correctement reconnu.

ABCDE.S002.MID
 ID du fichier ID de l'icône Extension



Entrez le nouveau nom (page 49).



Appuyez sur la touche [8▲] (OK). Pour annuler, appuyez sur la touche [8▼] (CANCEL).

Déplacement de fichiers/dossiers

Vous pouvez modifier les fichiers et les dossiers à votre guise, de manière à organiser vos données. Tout fichier/dossier apparaissant dans les sections **USER** et **FLOPPY DISK** peut être déplacé à l'aide de l'opération couper-coller décrite ci-dessous.

- 1 Appuyez sur la touche [2▼] (CUT) (Couper) (page 40).
L'écran CUT apparaît.



NOTE

Cette opération ne peut pas être utilisée pour déplacer directement un fichier/dossier d'une disquette à l'autre. Pour cela, vous devez couper et coller le fichier ou le dossier de la première disquette sur la page USER, puis changer de disquette et coller ce fichier/dossier sur la page FLOPPY DISK.

- 2 Sélectionnez le fichier/répertoire à déplacer de votre choix.

Sélectionnez le fichier/dossier approprié et appuyez sur la touche [7▼](OK).

Le fichier/dossier actuellement sélectionné est en surbrillance. Pour sélectionner un autre fichier/répertoire, appuyez sur une des touches de [A] à [J].

Vous pouvez sélectionner plusieurs fichiers/dossiers en même temps, même s'ils sont sur des pages différentes. Pour désactiver ou annuler la sélection, appuyez de nouveau sur la touche correspondant au fichier/dossier sélectionné.

Appuyez sur la touche [6▼] (ALL) pour sélectionner tous les fichiers/dossiers de la page (USER/FLOPPY DISK) affichée à l'écran. Lorsque la touche [6▼] (ALL) est enfoncée, elle se transforme en « ALL OFF », ce qui vous permet de désactiver ou d'annuler la sélection.

NOTE

Vous pouvez copier tous les fichiers/dossiers d'une disquette à l'autre en une seule opération (page 153).

NOTE

Une fois collés, les fichiers sont automatiquement reclassés dans l'ordre alphabétique et affichés.

- 3 Appuyez sur la touche [7▼] (OK).

Pour interrompre l'opération, appuyez sur la touche [8▼] (CANCEL).

NOTE

A propos des fichiers/dossiers sur disquette
La page **FLOPPY DISK** de l'écran Open/Save affiche uniquement les fichiers pouvant être gérés dans cet écran — et ce même si un dossier sur une disquette peut contenir différents types de fichiers.
Dans le cas d'une opération couper-coller de dossier (pour les disquettes), il est possible de couper tout un dossier ; cependant, seuls les fichiers pouvant être gérés dans l'écran Open/Save actuellement affichés seront copiés.

- 4 Appelez l'écran de destination.

Vous pouvez uniquement sélectionner les pages USER et FLOPPY DISK comme destination.



- Appuyez sur la touche [4▼] (PASTE) (Coller).

Le fichier/dossier coupé est alors collé à l'emplacement de destination.

Copie de fichiers/dossiers

Vous pouvez également copier des fichiers et des dossiers à votre guise, de manière à organiser vos données. Tout fichier/dossier apparaissant dans les sections **PRESET**, **USER** et **FLOPPY DISK** peut être copié à l'aide de l'opération copier-coller décrite ci-dessous.

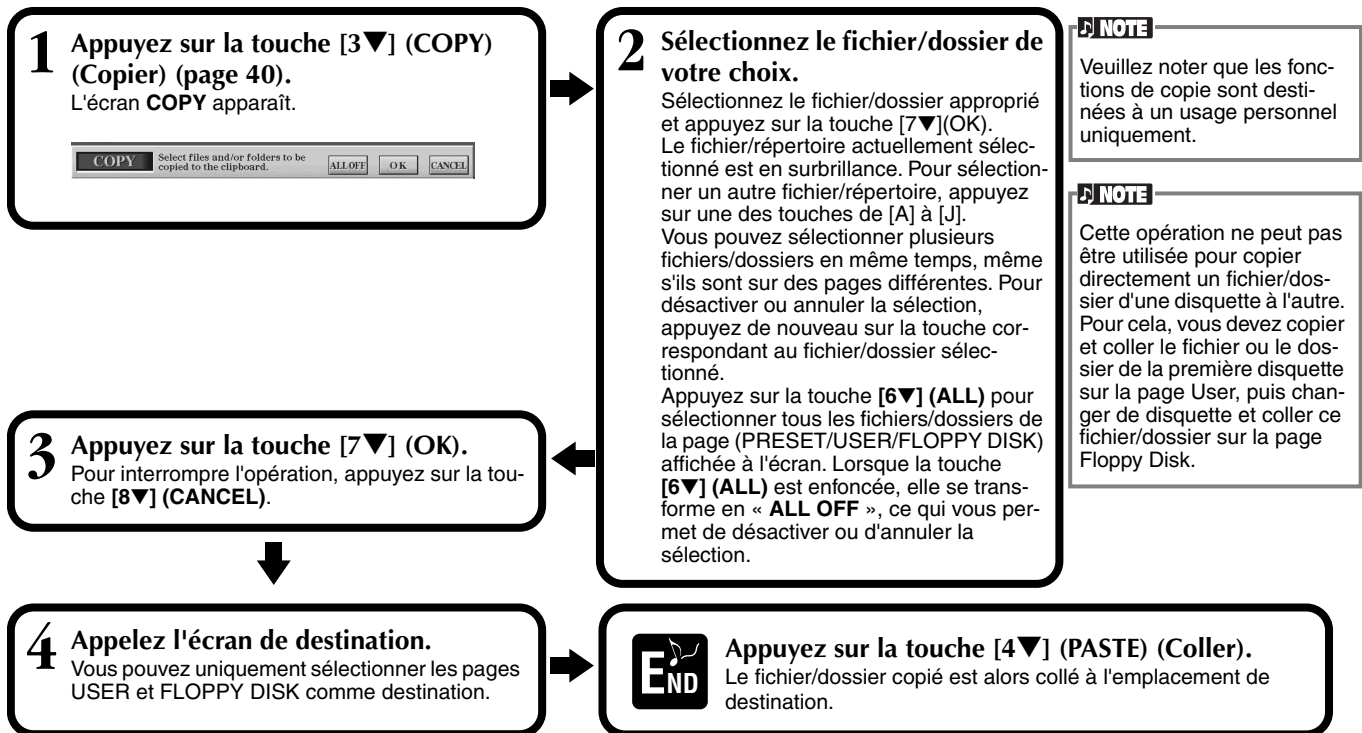

Suppression de fichiers/dossiers

Vous pouvez également supprimer des fichiers et des dossiers à votre guise, de manière à organiser vos données. Tout fichier/dossier apparaissant dans les sections **USER** et **FLOPPY DISK** peut être supprimé à l'aide de l'opération décrite ci-dessous.

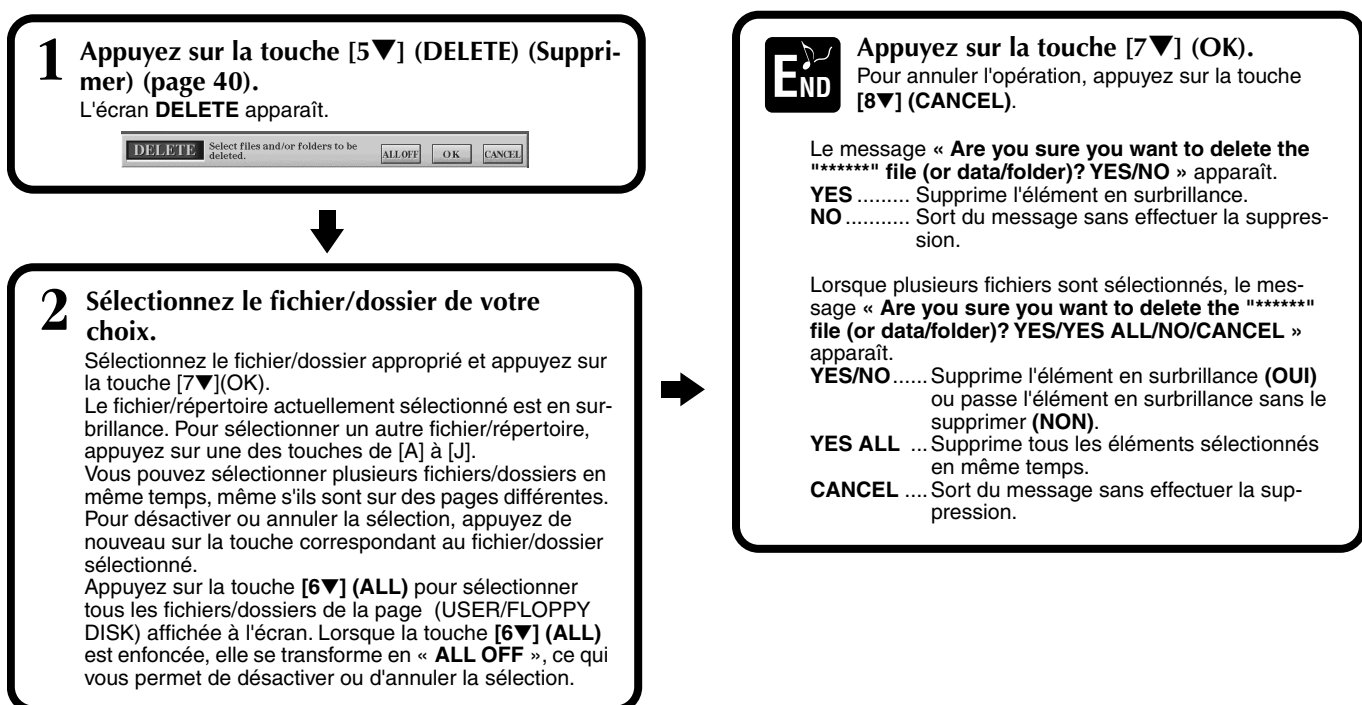

Enregistrement de fichiers

Cette opération vous permet d'enregistrer les données (par exemple, un morceau ou une voix) que vous avez créés dans la mémoire actuellement sélectionnée (page 41) dans des fichiers. Ces fichiers peuvent uniquement être sauvegardés sur les lecteurs **USER** et **FLOPPY DISK**. Si l'écran Open/Save correspondant au type de données que vous voulez sauvegarder n'apparaît pas, revenez dans l'écran MAIN en appuyant sur la touche **[DIRECT ACCESS]**, puis sur **[EXIT]**. Appuyez ensuite sur la touche **[A] – [J]** appropriée de l'écran MAIN pour appeler l'écran Open/Save correspondant. Pour terminer, appelez la page **USER** ou **FLOPPY DISK** (pages 40, 41).

NOTE

La capacité de mémoire interne du Clavinova est d'environ 3,3 Mo. La capacité de mémoire des disquettes 2DD et 2HD est respectivement d'environ 720 Ko et 1,44 Mo. Lorsque vous stockez des données sur ces emplacements, tous les types de fichier du Clavinova (Voice, Style, Song, Registration, etc.) sont stockés ensemble.

NOTE

Les fichiers des logiciels DOC disponibles dans le commerce et du logiciel Yamaha Disklavier, de même que les fichiers édités sur le CVP-210/208, peuvent être stockés dans la page **USER**, mais ne peuvent pas être copiés sur une autre disquette.

NOTE

Les répertoires de dossiers peuvent comporter jusqu'à quatre niveaux. Le nombre maximum de fichiers et de dossiers pouvant être stockés est de 3.200, mais ce nombre peut varier en fonction de la longueur des noms des fichiers. Le nombre maximum de fichiers pouvant être stockés dans un dossier est de 250.

1 Appuyez sur la touche **[6▼]** (SAVE) (Enregistrer).

Tapez un nom pour le nouveau fichier (page 49).



Appuyez sur la touche **[8▲]** (OK).
Pour interrompre l'opération, appuyez sur la touche **[8▼]** (CANCEL).

Organisation des fichiers via la création d'un nouveau dossier

Cette opération vous permet d'organiser facilement vos différents fichiers en catégories grâce à la création d'un nouveau dossier pour chaque catégorie. Vous pouvez uniquement créer des dossiers dans les sections **USER** et **FLOPPY DISK**.

1 Appelez la page sur laquelle vous voulez créer un nouveau dossier et appuyez sur la touche **[7▼]** (NEW) (page 40).

Saisissez le nom du nouveau dossier (page 49).



Appuyez sur la touche **[8▲]** (OK).
Pour annuler l'opération, appuyez sur la touche **[8▼]** (CANCEL).

Affichage des pages de niveau supérieur

Appuyez sur la touche **[8▼]** (UP) (Supérieur) pour appeler les pages de niveau supérieur. Vous pouvez par exemple appeler les pages de dossiers à partir des pages de fichiers.

Saisie de caractères et modification des icônes

1 Appuyez sur la touche **[1▼]** (NAME), **[6▼]** (SAVE), ou **[7▼]** (NEW) (page 40).

Modifiez le type de caractère à l'aide de la touche **[1▲]**.

Si vous sélectionnez le japonais comme langue dans l'écran **FUNCTION** (page 154), vous pouvez saisir les types de caractères et les tailles suivants

かな漢 (kana-kan)

Hiragana et kanji, signes (grandeur nature)

カナ (kana)

Katakana (taille normale), signes (grandeur nature)

か+ (kana)

Katakana (demi-format), signes (demi-format)

A B C — Alphabet (majuscules et minuscules, grandeur nature), chiffres (grandeur nature), signes (grandeur nature)

ABC — Alphabet (majuscules et minuscules, demi-format), chiffres (demi-format), signes (demi-format)

Si vous avez choisi une langue autre que le japonais dans l'écran **FUNCTION** (page 154), les types de caractères suivants seront disponibles :

CASE — Alphabet (majuscules, demi-format), chiffres (demi-format), signes (demi-format)

case — Alphabet (minuscules, demi-format), chiffres (demi-format), signes (demi-format)



Appelez l'écran **ICON SELECT** (Sélection d'icône) en appuyant sur la touche **[1▼]**. Cet écran vous permet de modifier l'icône à gauche du nom du fichier.

Saisie de caractères

Les instructions qui suivent vous expliquent comment saisir des caractères pour nommer vos fichiers et dossiers. Cette méthode ressemble à celle utilisée pour saisir des noms et des numéros sur un téléphone cellulaire.

- 1** Positionnez le curseur à l'endroit voulu à l'aide du cadran [DATA ENTRY].
- 2** Appuyez sur la touche appropriée, [2▲] - [7▲] et [2▼] - [6▼], correspondant au caractère que vous voulez saisir. Plusieurs caractères différents sont affectés à une même touche et les caractères changent chaque fois que vous appuyez sur la touche. Pour saisir le caractère sélectionné, déplacez le curseur et appuyez sur une autre touche de saisie de lettre.
Si vous n'avez pas saisi le bon caractère, déplacez le curseur sur la lettre que vous voulez effacer et appuyez sur la touche [7▼] (DELETE). Si vous voulez supprimer tous les caractères d'une ligne en une fois, appuyez sur la touche [7▼] (DELETE) et maintenez-la enfoncée un instant ou appuyez sur la touche [8▼] (CANCEL). Lorsque le curseur apparaît en surbrillance, seule la zone en surbrillance est supprimée.
- 3** Pour saisir le nouveau nom, appuyez sur la touche [8▲] (OK).
Pour annuler l'opération, appuyez sur la touche [8▼] (CANCEL).

NOTE

Les marques demi-format suivantes ne peuvent pas être utilisées pour nommer des fichiers ou dossiers :
¥ \ / : * ? " < > |

■ Conversion en Kanji (japonais)

Cette procédure n'est valable que si vous utilisez la touche « かな漢 (kana-kan) » (en japonais). Lorsque les caractères « hiragana » saisis sont affichés en surbrillance, appuyez sur la touche [ENTER] une ou plusieurs fois pour convertir les caractères dans le kanji approprié. La zone affichée en surbrillance peut être modifiée à l'aide du cadran [DATA ENTRY]. Les caractères de la zone en surbrillance peuvent être reconvertis en « hiragana » à l'aide de la touche [7▼] (DELETE). La zone en surbrillance peut être effacée d'un seul coup à l'aide de la touche [8▼] (CANCEL). Pour saisir réellement la modification, appuyez sur la touche [8▲] (OK) ou saisissez le caractère suivant. Pour saisir le caractère « hiragana » lui-même (sans le convertir), appuyez sur la touche [8▲] (OK).

■ Saisie de signes spéciaux (voyelle infléchie, accent, signes japonais « ˘ » et « ˙ »)

Sélectionnez le caractère auquel un signe doit être ajouté et appuyez sur la touche [6▼] (avant la saisie réelle du caractère).

■ Saisie de caractères divers (signes)

Vous pouvez appeler la liste des signes en appuyant sur la touche [6▼] après avoir saisi un caractère en déplaçant le curseur.

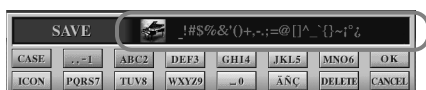

Positionnez le curseur sur le signe souhaité à l'aide du cadran [DATA ENTRY], puis appuyez sur la touche [8▲] (OK) ou [ENTER].

■ Saisie de chiffres

Sélectionnez tout d'abord l'un des paramètres suivants : « A B C » (alphabet grandeur nature), « ABC » « CASE » (alphabet majuscule demi-format) ou « case » (alphabet minuscule demi-format). Appuyez ensuite sur la touche appropriée, [2▲] - [7▲] et [2▼] - [5▼], et maintenez-la enfoncée pendant un instant ou appuyez dessus plusieurs fois jusqu'à ce que le chiffre souhaité soit sélectionné.

NOTE

Dans le cas de caractères qui ne sont pas accompagnés de signes spéciaux (à l'exception de kana-kan et de katakana demi-format), vous pouvez appeler la liste des signes en appuyant sur la touche [6▼] après avoir sélectionné un caractère (mais avant sa saisie réelle).

Modification de l'icône

Vous pouvez également modifier l'icône qui apparaît à gauche du nom du fichier.

Appelez l'écran **ICON SELECT** en appuyant sur la touche [1▼] (ICON) depuis l'écran de saisie des caractères (page 49).

Sélectionnez l'icône de votre choix à l'aide des touches [A] - [J] ou des touches [3▲▼] - [5▲▼], puis saisissez l'icône sélectionnée en appuyant sur la touche [8▲] (OK).

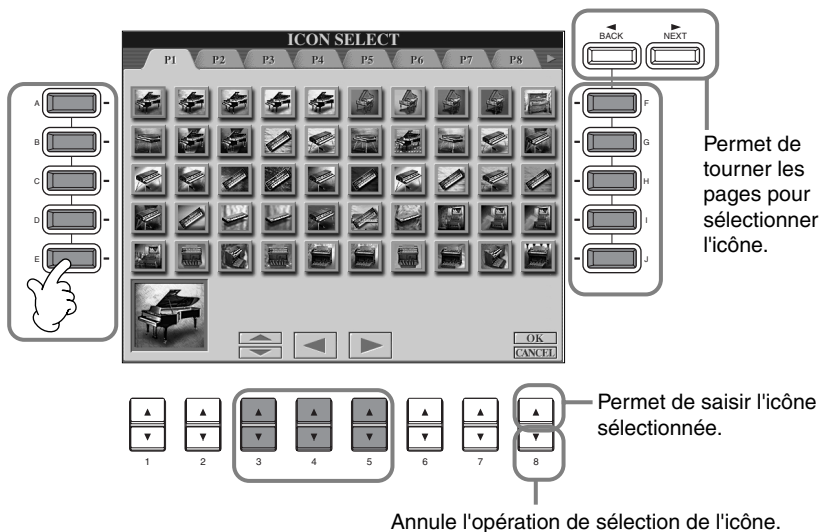

Utilisation du cadran [DATA ENTRY]

Cette fonction bien pratique vous permet de sélectionner facilement des éléments de l'écran ou de modifier rapidement les valeurs des paramètres. La fonction du cadran [DATA ENTRY] varie en fonction de l'écran sélectionné.

■ Réglage des valeurs

Vous pouvez modifier les valeurs des paramètres en tournant le cadran [DATA ENTRY]. Dans l'exemple d'écran [BALANCE], la rotation du cadran permet de régler le volume de la partie affichée en surbrillance. Pour régler le volume d'une autre partie, sélectionnez d'abord cette partie en appuyant sur la touche [▲▼] correspondante, puis tournez le cadran [DATA ENTRY].

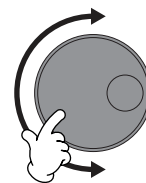
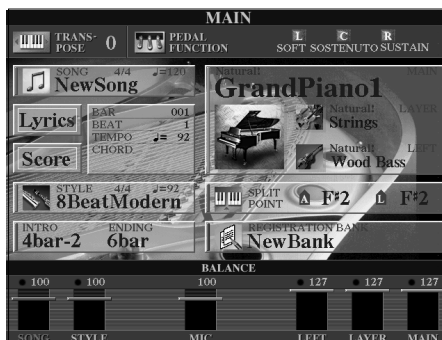

■ Sélection d'éléments

Vous pouvez sélectionner l'élément ou la fonction de votre choix à l'écran en tournant le cadran [DATA ENTRY]. L'élément sélectionné peut ensuite être appelé ou exécuté à l'aide de la touche [ENTER].

Dans l'écran VOICE de l'exemple, vous pouvez sélectionner le fichier de voix souhaité à l'aide du cadran [DATA ENTRY] et appeler l'élément sélectionné en appuyant sur la touche [ENTER] du panneau.

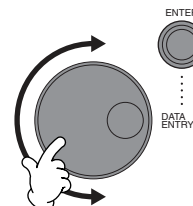

Accès direct — Sélection instantanée d'écrans

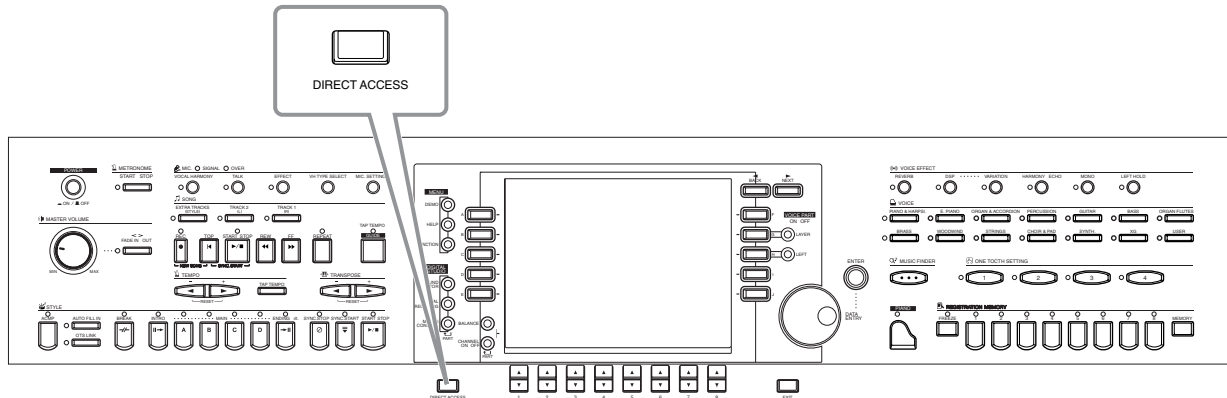

Grâce à la fonction bien utile Direct Access (Accès direct), vous pouvez appeler instantanément l'écran de votre choix, d'une simple pression sur une touche. Appuyez sur la touche **[DIRECT ACCESS]**. Un message apparaît alors à l'écran vous invitant à appuyer sur la touche appropriée. Appuyez alors sur la touche correspondant à l'écran du réglage souhaité pour appeler instantanément cet écran. Dans l'exemple ci-dessous, la fonction Direct Access est utilisée pour appeler l'écran permettant de sélectionner **Chord Fingering** (Doigtés d'accords) (page 142).

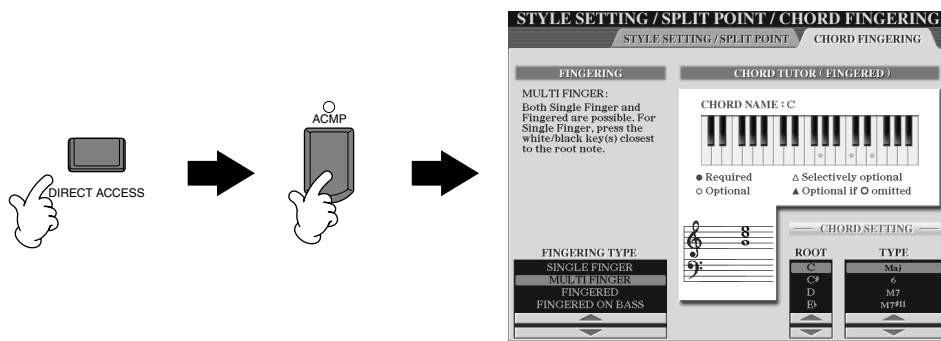

Reportez-vous au tableau d'accès direct (page 52) pour obtenir une liste des écrans que vous pouvez appeler avec la fonction Direct Access.

NOTE

Un petit truc pratique pour revenir à l'écran **MAIN** depuis n'importe quel écran : Appuyez simplement sur la touche **[DIRECT ACCESS]**, puis sur la touche **[EXIT]**.

Tableau d'accès direct

Fonctionnement : touche [DIRECT ACCESS] + touche répertoriée ci-dessous		Ecran LCD et fonction correspondants			Reportez-vous aux pages	
STYLE	[ACMP]	MIXING CONSOLE (STYLE PART)	CHORD FINGERING	Sélection FINGERING TYPE	142	
	[BREAK]		VOLUME/VOICE	Réglages VOICE	124	
	[INTRO]			Réglages PANPOT		
	MAIN [A]		FILTER	Réglages VOLUME	125	
	MAIN [B]			Réglages HARMONIC CONTENT		
	MAIN [C]		EFFECT	Réglages BRIGHTNESS	126	
	MAIN [D]			Réglages REVERB		
	[ENDING]		FUNCTION	STYLE SETTING /SPLIT POINT	Réglages CHORUS	141
	[AUTO FILL IN]				Réglages DSP	
	[OTS LINK]				Réglage de SYNC. STOP WINDOW	
[SYNC. STOP]						
[SYNC. START]						
[START/STOP]						
SONG	[TRACK1]	FUNCTION	SONG SETTING	Sélection TRACK1 CHANNEL	140	
	[TRACK2]			Sélection TRACK2 CHANNEL		
	[EXTRA TRACKS]					
	[REPEAT]					
	[GUIDE]			Sélection GUIDE MODE		
	[REC]					
	[TOP]					
	[START/STOP]					
[REW]						
[FF]						
METRONOME	[START/STOP]	FUNCTION	UTILITY	Réglages METRONOME	151	
[FADE IN/OUT]				Réglages FADE IN/OUT		
TEMPO	[TAP TEMPO]			Réglages TAP		
TRANSPOSE	[◀]	MIXING CONSOLE	CONTROLLER	Réglage MIDI CLOCK	149	
	[▶]					
MENU	[▶]	FUNCTION	UTILITY	Attribution de TRANSPOSE	144	
	[DEMO]					
	[HELP]					
DIGITAL STUDIO	[FUNCTION]	FUNCTION	MIDI	Réglages TRANSPOSE	125	
	[SOUND CREATOR]			Sélection LANGUAGE		
	[DIGITAL RECORDING]			Réglages LCD BRIGHTNESS		
	(Enregistrement numérique)			Réglages MIDI		
[MIXING CONSOLE]						
[BALANCE]		MIXING CONSOLE	Réglages EQ		128	
[CHANNEL ON/OFF]		MIXING CONSOLE (SONG PART)	VOLUME/VOICE	Réglages VOLUME	124	
[DIRECT ACCESS]				Réglages VOICE		
[NEXT]		Sortie du mode Direct Access				
[BACK]						
[ENTER]						
[EXIT]		Retour à l'écran MAIN				
VOICE PART	[LAYER]	MIXING CONSOLE	TUNE	Réglages OCTAVE	125	
VOICE EFFECT	[LEFT]		FUNCTION	EFFECT	Réglages REVERB	126
	[REVERB]	Réglages DSP				
	[DSP]	MIXING CONSOLE	HARMONY/ECHO	Sélection EFFECT TYPE	146	
	[VARIATION]					
VOICE	[HARMONY/ECHO]	FUNCTION	VOICE SET		146	
	[MONO]			TUNE		Réglages PORTAMENTO TIME
	[LEFT HOLD]			STYLE SETTING /SPLIT POINT		Réglage SPLIT POINT (LEFT)
	[PIANO & HARPSI]					
	[E.PIANO]					
	[ORGAN & ACCORDION]					
	[PERCUSSION]					
	[GUITAR]					
	[BASS]					
	[BRASS]					
[WOODWIND]						
[STRINGS]						
[CHOIR & PAD]						
[SYNTH.]						
[XG]						
[USER]						
ORGAN FLUTES						
[MUSIC FINDER]		MIXING CONSOLE	EQ settings		128	
ONE TOUCH SETTING	[1]	MUSIC FINDER	MUSIC FINDER SEARCH1 (Recherche des enregistrements)		74	
	[2]					
	[3]					
	[4]					
[MIC.]	[VOCAL HARMONY]	MIXING CONSOLE	EFFECT	[MIC. Réglage REVERB]	126	
	[TALK]	MIC. SETTING	TALK SETTING		135	
	[EFFECT]	MIXING CONSOLE	EFFECT	MIC. Réglage DSP	126	
	[VH TYPE SELECT]	VOCAL HARMONY	VOCAL HARMONY EDIT (édition des paramètres VOCAL HARMONY)		131	
[MIC. SETTING]	MIXING CONSOLE	EFFECT	Sélection MIC. EFFECT TYPE		126	
[PIANO]			CONTROLLER	Sélection KEYBOARD TOUCH	147	
REGISTRATION MEMORY	[FREEZE]	FUNCTION	FREEZE		145	
	[1]	REGISTRATION BANK	REGISTRATION EDIT (Édition de la registration)		89	
	[2]					
	[3]					
	[4]					
	[5]					
	[6]					
	[7]					
	[8]					
	[MEMORY]		REGISTRATION SEQUENCE (Création de la séquence de registration)		145	
PEDAL	RIGHT	FUNCTION	CONTROLLER	Attribution de fonction RIGHT PEDAL	142	
	CENTER			Attribution de fonction CENTER PEDAL		
	LEFT			Attribution de fonction LEFT PEDAL		
	AUX.			Attribution de fonction AUX PEDAL		

Messages d'aide

Les messages d'aide vous donnent des explications et proposent des descriptions des principales fonctions et caractéristiques du CVP-210/208.

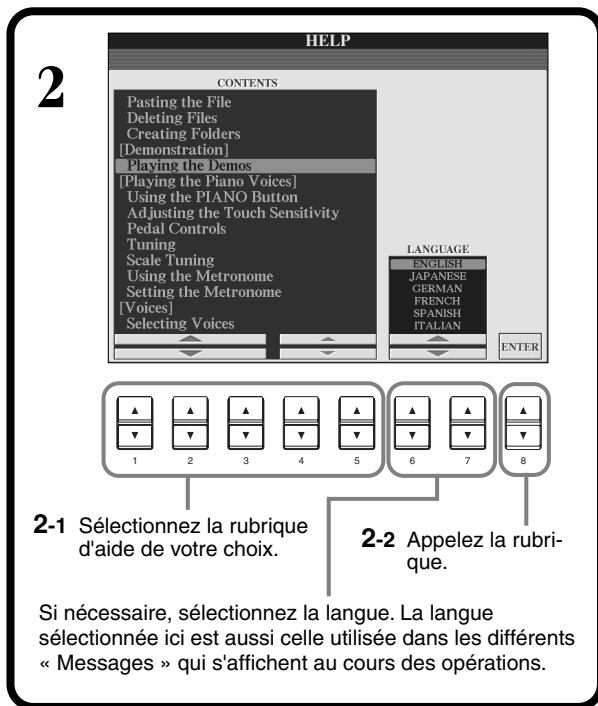
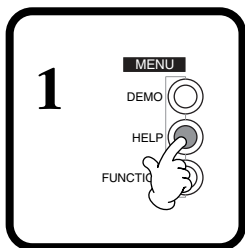
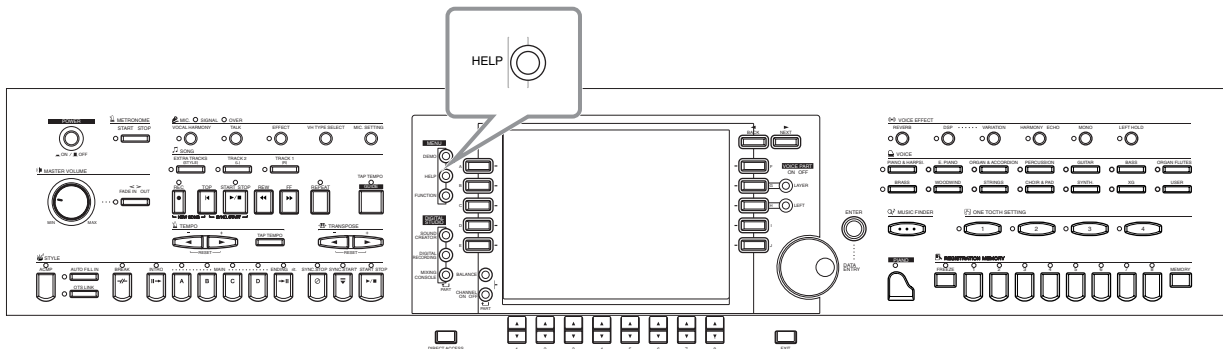

NOTE
Les messages d'aide peuvent être affichés dans l'une des langues suivantes :

ENGLISH
JAPANESE
GERMAN
FRENCH
SPANISH
ITALIAN

NOTE
La langue peut également être sélectionnée dans l'écran FUNCTION « LANGUAGE » (Langue) (page 154).

NOTE
Si vous sélectionnez une langue différente, vous risquez de rencontrer les problèmes suivants :

- Certains caractères des noms de fichiers que vous entrez peuvent s'afficher de façon tronquée.
- Certains fichiers peuvent être inaccessibles.

Si vous restaurez la langue d'origine, ces problèmes seront résolus.

Si vous lisez les fichiers sur un ordinateur dont le système utilise une autre langue, les mêmes problèmes peuvent apparaître.

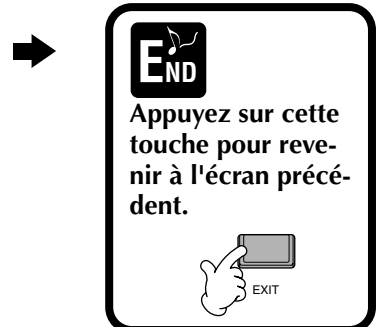
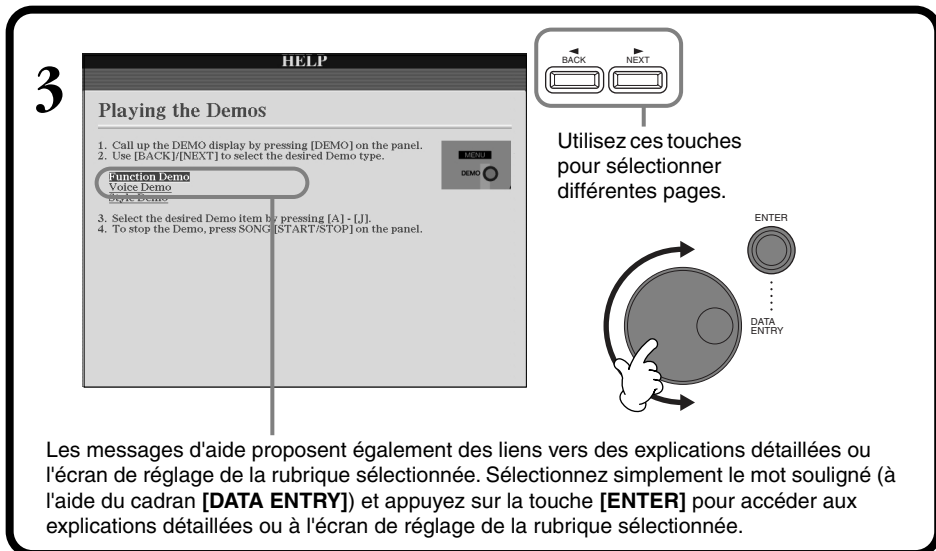

Utilisation de la fonction Metronome

Le **métro** propose un son de clic, qui vous donne le tempo exact lorsque vous vous exercez ou vous permet d'entendre et de contrôler un tempo particulier.

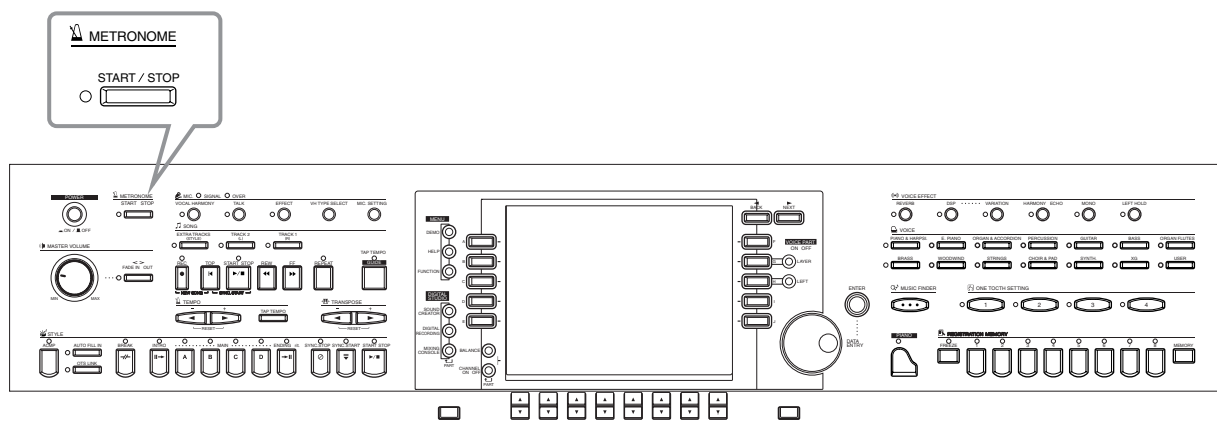

Vous pouvez lancer le **métro** en appuyant sur la touche METRONOME [START/STOP]. Réglez le tempo à l'aide des touches TEMPO [◀] [▶] (voir ci-dessous). Pour arrêter le **métro**, appuyez de nouveau sur la touche [START/STOP].

NOTE

Vous pouvez modifier le son, le volume et le temps (type de mesure) du métronome (page 151).

Réglage du tempo

Cette section vous explique comment régler le tempo de la reproduction — qui affecte non seulement le métronome, mais aussi la reproduction d'un morceau ou d'un style d'accompagnement.

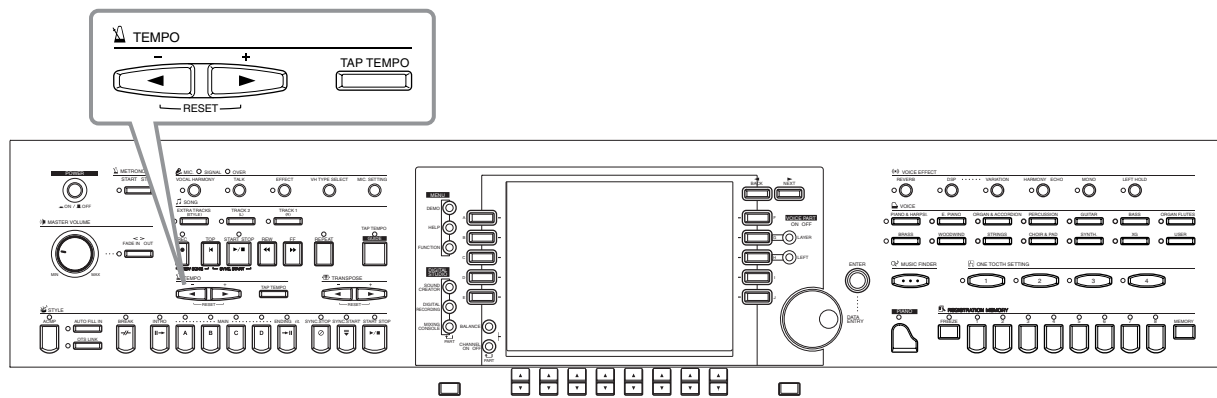

1

Appuyez soit sur la touche TEMPO [◀] ou sur la touche [▶].

2

Réglez le tempo à l'aide des touches TEMPO [◀] [▶] ou du cadran [DATA ENTRY]. Le chiffre à l'écran indique le nombre de noires par minute. Il est compris entre 5 et 500. Plus la valeur est élevée, plus le tempo est rapide.

Lorsque vous modifiez le tempo, les tempos du morceau et du style en cours sont ajustés au même rythme. Pour restaurer les valeurs par défaut du tempo respectives, appuyez simultanément sur les touches TEMPO [◀] [▶]. Reportez-vous également à la section « Indications de tempo — écran MAIN » (page 55) pour en savoir plus sur le tempo.

END

Appuyez sur cette touche pour fermer l'écran TEMPO.

NOTE

Les morceaux et les styles d'accompagnement se sont vus attribuer des réglages par défaut du tempo, conçus pour s'adapter du mieux possible au morceau/style.

Tap Tempo

Cette fonction utile vous permet de reproduire un tempo par tapotement pour un morceau ou un style d'accompagnement. Frappez simplement la touche [TAP TEMPO] à la vitesse souhaitée ; le tempo du morceau ou du style d'accompagnement se modifie pour s'adapter au tempo que vous réglez.

1 Reproduisez le morceau ou le style d'accompagnement (page 63, 78).

2

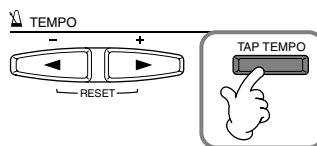

Appuyez deux fois sur la touche [TAP TEMPO] pour modifier le tempo.

■ Indications de tempo — écran MAIN

Il existe trois indications différentes de tempo dans l'écran Main, comme le montre l'exemple ci-dessous.

Indique le réglage par défaut du morceau actuellement sélectionné (sauf si le tempo a été modifié manuellement).

Indique le tempo actuel du morceau ou du style d'accompagnement sélectionné ou du métronome en cours de reproduction. Lorsque rien n'est reproduit (arrêté), il affiche le tempo du style sélectionné. Lorsque le morceau et le style sont reproduits simultanément, le tempo du style est automatiquement modifié pour correspondre au tempo du morceau et s'affiche ici. Ce tempo est utilisé pour enregistrer lors de l'enregistrement d'un morceau ou d'un style d'accompagnement.

Indique le réglage par défaut du style d'accompagnement actuellement sélectionné (sauf si le tempo a été modifié manuellement).

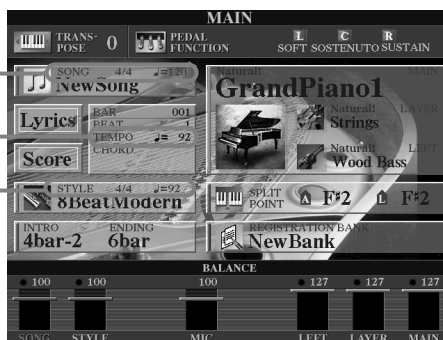

NOTE

En frappant sur la touche [TAP TEMPO], vous produisez un son de tapotement. Vous pouvez modifier ce son, si vous le souhaitez (page 152).

NOTE

Vous pouvez également utiliser Tap Tempo pour démarrer automatiquement le morceau ou le style d'accompagnement au tempo voulu. Tandis que le morceau et le style d'accompagnement sont à l'arrêt, tapez plusieurs fois sur la touche [TAP TEMPO] ; le style d'accompagnement sélectionné démarrera automatiquement au tempo défini. Lorsqu'un morceau est en attente de début de synchronisation (réglé sur Sync. Start) (page 64, 78) et que vous frappez la touche [TAP TEMPO], la reproduction du morceau est lancée de la même manière. Pour les morceaux et les styles en 2/4 et 4/4 temps, tapotez quatre fois, pour ceux en 3/4 temps, tapotez trois fois et pour ceux en 5/4 temps, tapotez cinq fois.

Reproduction de morceaux de démonstration

Le CVP-210/208 est un instrument aux fonctions extraordinairement sophistiquées et variées. Il propose une large gamme de voix dynamiques et de rythmes ainsi que de nombreuses fonctions très développées. Il existe trois différents types de morceaux de démonstration, qui vous offrent un son stupéfiant et des fonctions n'appartenant qu'au CVP-210/208.

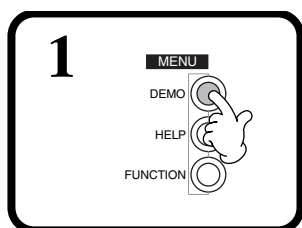
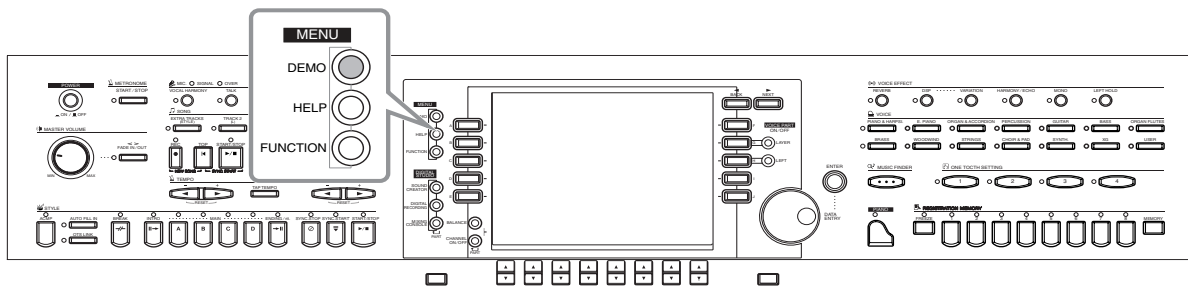

2

2-1 Utilisez les touches [BACK] et [NEXT] pour sélectionner la catégorie de démonstrations souhaitée.
Voice Demos (Démonstrations de voix) Elles présentent les voix disponibles sur le CVP-210/208.
Function Demos (Démonstrations de fonctions) .. Elles présentent chaque fonction proposée du CVP-210/208.
Style Demos (Démonstrations de style) Elles vous introduisent aux rythmes et aux styles d'accompagnement proposés par le CVP-210/208.

2-2 Utilisez ces touches pour sélectionner les différentes pages de l'écran.

2-3 Appuyez sur l'une de ces touches pour lancer la démonstration de votre choix.

Appuyez sur cette touche pour reproduire tous les morceaux ou éléments de démonstration en continu, en commençant par le premier élément indiqué en haut à gauche de l'écran. Cette fonction n'est disponible qu'à partir de la page FUNCTION.
 Toutes les démonstrations disponibles sont reproduites selon une séquence, en commençant par le premier élément indiqué en haut à gauche. Les pages **VOICE** (Voix) et **STYLE** (Style) ne disposent pas de la touche **[AUTO]** (Automatique). Cela étant, tous les morceaux de démonstration sont reproduits selon une séquence. Une pression sur ce bouton annule les fonctions interactives des démonstrations de fonctions (autrement disponibles à l'étape 3 ci-dessous).



3 Pour les démonstrations de fonctions, un écran d'introduction apparaît dans l'écran, la reproduction de la démonstration commence.

Cet exemple présente les voix dans la démonstration **FUNCTION**.

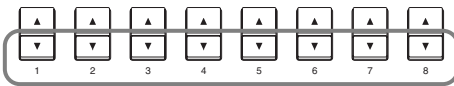
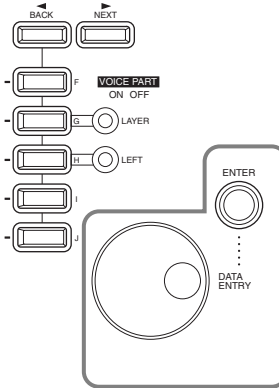

Sélectionnez le mot ou l'élément souhaité en utilisant le cadran **[DATA ENTRY]**, puis appuyez sur la touche **[ENTER]** ou sur les touches numérotées ([1▼], [2▼], etc.) pour le rappeler.

NOTE

Utilisez les touches **[BACK][NEXT]** de l'écran d'introduction pour appeler la page précédente ou suivante.

NOTE

Appuyez sur la touche **[START/STOP]** pour arrêter le morceau de démonstration. Pour reprendre la démonstration au point où elle a été arrêtée, appuyez à nouveau sur la touche **SONG [START/STOP]**. Les fonctions rewind (retour en arrière) et fast-forward (avance rapide) peuvent aussi être utilisées pour les morceaux de démonstration (page 80).

4 Vous trouverez les explications dans l'écran.

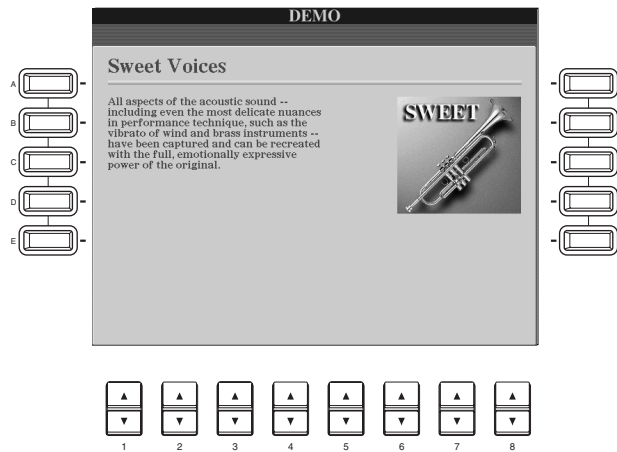

Revenez à l'écran **MAIN (Principal)**.

Voix

Le CVP-210/208 vous propose un vaste choix de voix authentiques, parmi lesquelles divers instruments à claviers, à cordes et des cuivres — et beaucoup, beaucoup d'autres.

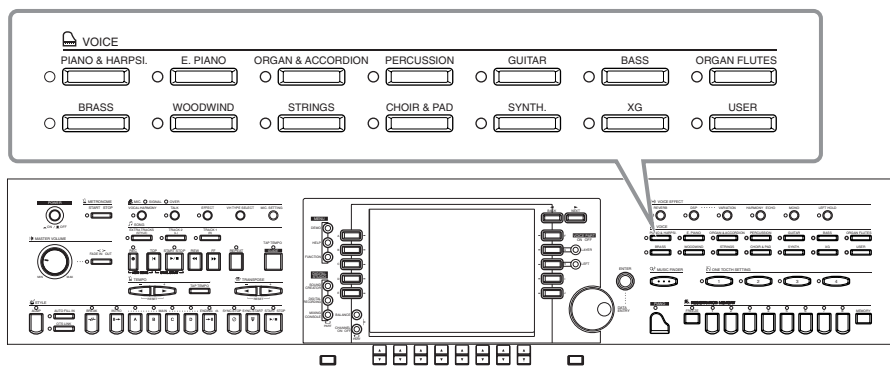

Sélection d'une voix

- 1** Sélectionnez le groupe de voix de votre choix.

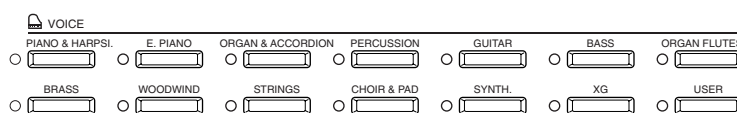

NOTE

Lorsque vous sélectionnez un groupe de voix, la dernière voix sélectionnée est automatiquement choisie.

NOTE

Lorsqu'une voix est sélectionnée, l'effet et les autres réglages les plus appropriés pour cette voix sont automatiquement choisis. Vous pouvez désactiver cette fonction de manière à ce que les réglages ne soient pas automatiquement sélectionnés (page 146).

NOTE

Vous pouvez régler le changement du volume de la voix en fonction de la force de votre jeu (page 144).

NOTE

Pour obtenir une liste des voix disponibles, reportez-vous à la liste des données fournie à part.

NOTE

Vous pouvez décider d'afficher ou non les numéros de la banque de voix et du changement de programme (« MSB-LSB-Program Change number » (Numéro de changement de programme MSB-LSB) au-dessus à droite du nom de la voix) (page 152).

NOTE

XG est une extension majeure du système GM de niveau 1 et a été spécialement développé par Yamaha pour offrir un plus grand nombre de voix et de variations, de même qu'un plus grand contrôle de l'expression des voix et des effets, et pour assurer en outre la compatibilité des données dans le futur.

- 2** Indique que l'écran permet de sélectionner la voix MAIN (page 25).

- 2-1** Sélectionnez l'emplacement de la voix dans la mémoire (PRESET/USER/FLOPPY DISK).



- 2-2** Sélectionnez les différentes pages du groupe de voix actuellement sélectionné.

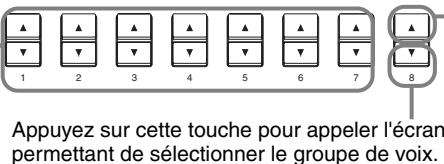

Appuyez sur cette touche pour lancer la démonstration de la voix sélectionnée. Pour interrompre la démonstration à n'importe quel moment, appuyez de nouveau sur cette touche.

- 3** Jouez du clavier pour entendre la voix sélectionnée.

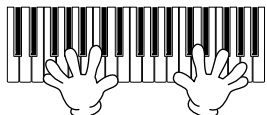

- Appuyez sur cette touche pour revenir à l'écran MAIN.



Caractéristiques des voix

Le type de voix et les caractéristiques qui le définissent sont affichés au-dessus du nom de la voix.

Natural!

Ces voix riches et luxuriantes sont essentiellement constituées de sons d'instruments à clavier et sont spécialement conçues pour le piano et d'autres parties au clavier. Dans la mesure où elles utilisent une source sonore tout à fait indépendante, vous pouvez jouer des accords soutenus complets — même sur le style d'accompagnement —, sans devoir vous préoccuper des coupures de notes. Elles bénéficient également des technologies d'échantillonnage de pointe de Yamaha, telles que l'échantillonnage en stéréo, l'échantillonnage dynamique, l'échantillonnage avec maintien et l'échantillonnage avec désactivation de notes.

Live!

Ces sons d'instruments acoustiques ont été échantillonnés en stéréo afin de reproduire un véritable son riche et authentique — plein d'atmosphère et d'ambiance.

Cool!

Ces voix capturent les textures dynamiques et les nuances subtiles des instruments électriques — grâce à une quantité énorme de mémoire et à quelques programmations très sophistiquées.

Sweet!

Ces sons d'instruments acoustiques bénéficient également des technologies de pointe de Yamaha — et offrent un son tellement précis et naturel que vous avez l'impression de jouer pour de vrai !

Drum (Batterie)

Différents sons de batterie et de percussion sont affectés à des touches individuelles, ce qui vous permet de reproduire les sons depuis le clavier.

SFX

Différents sons d'effets spéciaux sont affectés à des touches individuelles, ce qui vous permet de reproduire les sons depuis le clavier.

Live! Drums

Ces sons de batterie de qualité supérieure profitent au maximum de l'échantillonnage en stéréo ou de l'échantillonnage dynamique.

Organ Flutes!

Cette voix d'orgue authentique vous permet d'utiliser le Sound Creator pour ajuster les différentes longueurs en pied et de créer vos propres sons d'orgue originaux.

Live! SFX

Il s'agit de sons de percussions latins qui tirent pleinement parti des échantillonnages stéréo et dynamique. Ils vous offrent une gamme plus vaste et plus variée de percussions que les voix de batterie normales.

Percussion du clavier

Lorsque l'une des batteries des kits SFX est sélectionnée dans le groupe de voix PERCUSSION, différents sons de batterie, de percussion et d'effets spéciaux sont affectés à des touches individuelles, ce qui vous permet de reproduire les sons depuis le clavier. Les divers instruments de batterie et de percussion du kit standard sont signalés par des symboles au-dessus des touches affectées. Gardez à l'esprit que même si différents kits proposent des sons différents, certains sons portant le même nom et situés dans des kits différents sont identiques.

Reportez-vous à la liste des données fournie à part (Liste d'assignation instrument de batterie/touche du clavier) pour obtenir une liste des sons dans chaque kit SFX/de batterie.

Jeu de piano immédiat

Cette fonction facile à utiliser et bien pratique reconfigure automatiquement l'ensemble du CVP-210/208 pour des performances au piano optimales. Peu importe les réglages effectués depuis le panneau, vous pouvez appeler instantanément les réglages du piano d'une simple pression de touche.

**Touche PIANO**

Cette touche reconfigure tous les réglages du panneau afin d'utiliser le CVP-210/208 comme s'il s'agissait d'un piano.

NOTE

Vous pouvez également utiliser le métro-
nome avec cette
fonction (page 54).

Fonction Piano Lock (Verrouillage du piano)

La très pratique fonction Piano Lock vous permet de « verrouiller » le piano afin d'éviter de modifier les réglages par inadvertance en appuyant sur une autre touche du panneau. Une fois verrouillé, le CVP-210/208 reste en mode piano, même si d'autres touches sont enfoncées — ce qui vous permet d'éviter de lancer accidentellement un morceau ou un style d'accompagnement lors d'un concert au piano.

Maintenez la touche [PIANO] enfoncée pendant un bref instant, jusqu'à ce qu'un message vous invitant à activer Piano Lock apparaisse.

Pour activer Piano Lock, sélectionnez « OK ». Pour désactiver Piano Lock, maintenez de nouveau la touche [PIANO] enfoncée pendant un bref instant.

NOTE

Même si vous désactivez Piano Lock, les réglages du piano seront toujours actifs.

Layer/Left — Reproduction simultanée de plusieurs sons

Le CVP-210/208 vous permet de régler trois voix pour une reproduction simultanée : MAIN, LAYER (Couche) et LEFT (Gauche). La combinaison de ces trois voix vous permet de créer des montages à instruments multiples offrant d'une texture très riche pour vos performances.

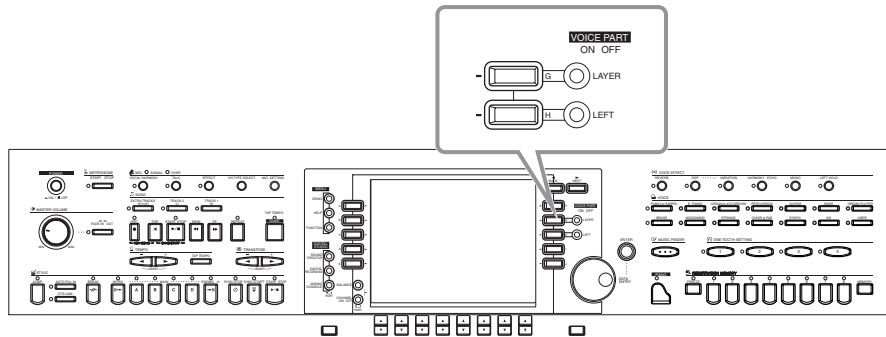

Reproduction d'une couche de deux voix



Reproduction séparée de deux voix — sur les sections gauche et droite du clavier

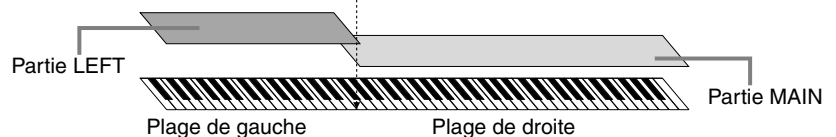

Reproduction de trois voix différentes — l'une dans la partie gauche du clavier, plus une couche de deux à droite

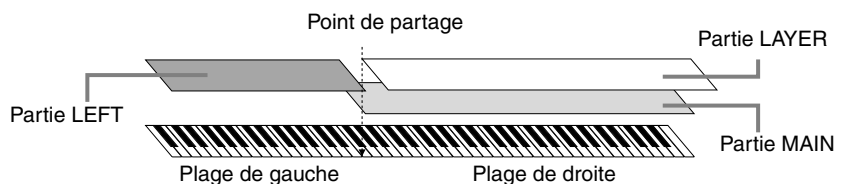

Layer — Superposition de deux voix différentes

- Appuyez sur cette touche pour activer la fonction LAYER. Pour la désactiver, appuyez de nouveau sur cette touche.

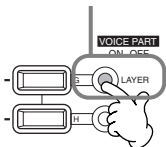

- Sélectionnez LAYER à l'aide de la touche [G]. Appuyez sur la même touche pour appeler l'écran VOICE à partir duquel vous pouvez sélectionner la voix que vous souhaitez reproduire dans une couche avec la voix Main.

La méthode de sélection des voix est la même que dans l'écran VOICE (MAIN) (page 58).

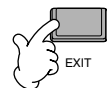
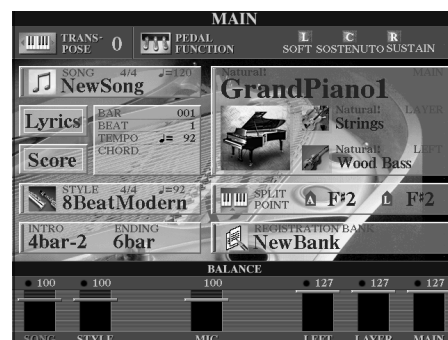

Appuyez sur cette touche pour revenir à l'écran MAIN.

NOTE

Il existe une procédure alternative pour sélectionner rapidement les voix MAIN et LAYER depuis le panneau : tandis que vous maintenez l'une des touches de voix du panneau enfonce, appuyez sur une deuxième touche de voix. La première voix sélectionnée devient la voix MAIN et la deuxième, la voix LAYER.

Left — Réglage de voix distinctes pour les sections gauche et droite du clavier

1 Réglez **LEFT** sur **ON**. Appuyez de nouveau sur cette touche pour la régler sur **OFF**.

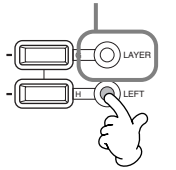

2 Sélectionnez **LEFT** à l'aide de la touche **[H]**. Appuyez sur la même touche pour appeler l'écran **VOICE** à partir duquel vous pouvez sélectionner la voix que vous souhaitez jouer à gauche. La sélection des voix se fait de la même façon que dans l'écran **VOICE (MAIN)** (page 58).

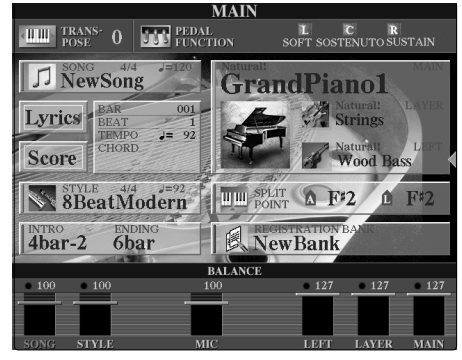

Appuyez sur cette touche pour revenir à l'écran **MAIN**.



NOTE

Le point de partage peut être librement défini sur n'importe quelle touche du clavier. Pour le régler, appelez l'écran **SPLIT POINT** (Point de partage) en appuyant sur la touche **[I]** (**SPLIT POINT**) dans l'écran **MAIN**. Les étapes de cette opération sont les mêmes que dans l'écran **STYLE SETTING/SPLIT POINT** de la page **FUNCTION** (page 141).

NOTE

Chaque partie (**MAIN**, **LAYER** et **LEFT**) peut avoir son propre réglage de volume (page 65).

NOTE

Vous pouvez aussi utiliser les fonctions **LAYER** et **LEFT** en même temps, pour créer une combinaison couche/partage. Pour ce faire, réglez des voix différentes pour les sections gauche et droite du clavier (comme indiqué) et configurez une couche de deux voix différentes sur la partie droite.

Ajout d'effets de voix

Cette section du panneau vous permet d'ajouter toute une série d'effets aux voix que vous reproduisez sur le clavier.

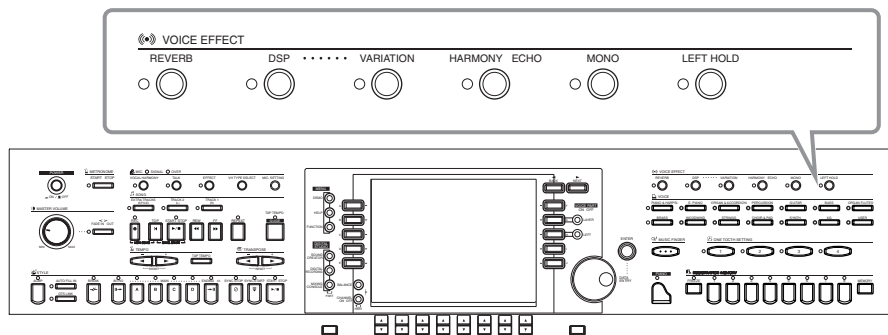

Appuyez sur l'une des touches d'effet pour activer les effets correspondants. Appuyez de nouveau dessus pour désactiver l'effet. Pour obtenir des explications sur chacun des effets, reportez-vous ci-dessous.

■ REVERB

Reverb est un effet qui recrée l'ambiance acoustique d'une salle de musique — du petit club de jazz à la salle de concert.

■ DSP

Le CVP-210/208 propose toute une variété d'effets numériques dynamiques intégrés, qui vous permettent de modifier le son de différentes façons. Vous pouvez utiliser le DSP pour améliorer les voix de façon subtile — par exemple, en utilisant un chœur pour ajouter de l'animation et de la profondeur ou un effet symphonique pour apporter de la chaleur et de la richesse au son. DSP propose également des effets tels que la distorsion, qui peuvent modifier complètement le caractère du son. Le DSP est paramétré pour la partie actuellement sélectionnée (**MAIN/LAYER/LEFT**).

NOTE

Les types d'effets **DSP** et **VARIATION** et leur profondeur peuvent être sélectionnés et réglés depuis l'écran **MIXING CONSOLE** (Console de mixage) (page 126).

■ VARIATION (Non disponible pour les voix Natural ; page 92)

Cette commande modifie les réglages de l'effet Variation et vous permet ainsi d'altérer certains aspects de l'effet, en fonction du type sélectionné. Par exemple, lorsque vous sélectionnez l'effet Rotary Speaker (Haut-parleur tournant) (page 126), vous pouvez choisir la vitesse (lente ou rapide) du haut-parleur.

■ HARMONY/ECHO

Cette commande ajoute des effets Harmony ou Echo aux voix reproduites sur la partie à main droite du clavier (page 146).

■ MONO

Cette commande détermine si la voix est jouée en mono (une seule note à la fois) ou en polyphonie pour chaque partie (MAIN/LAYER/LEFT). Elle est réglée sur MONO lorsque le témoin est allumé et en mode polyphonique lorsqu'il est éteint. Lorsqu'elle est réglée sur MONO, seule la dernière note jouée est entendue. Cela vous permet de reproduire des voix d'instruments à vent avec un plus grand réalisme. En fonction de la voix sélectionnée, le réglage MONO vous permet également d'utiliser l'effet Portamento lorsque vous jouez en legato.

■ Left Hold (Maintien de la partie gauche)

Cette fonction a pour effet de soutenir la voix de la partie gauche même lorsque les touches sont relâchées — un effet qui est également obtenu lorsque vous appuyez sur la pédale de maintien. Cette fonction est particulièrement efficace lorsqu'elle est utilisée en même temps que l'accompagnement automatique. Si, par exemple, vous jouez et relâchez un accord dans la section d'accompagnement automatique du clavier (tandis que la partie gauche est activée et la voix Left réglée sur Strings), le son des cordes est prolongé, ajoutant ainsi une richesse naturelle à l'ensemble du son de l'accompagnement.

NOTE

L'effet Portamento provoque un glissement progressif de la hauteur de ton entre les notes successives.

ASTUCE

Vous pouvez ajouter une certaine emphase aux mélodies que vous jouez sur des accords en utilisant la fonction Layer avec une voix monophonique. Réglez la voix Main pour la reproduire en stéréo et la voix Layer pour la jouer en mono (MONO). Dans ce cas, la mélodie que vous jouez — y compris les notes supérieures des accords — est entendue en mode mono.

Essayez cette fonction en utilisant les voix suivantes.

Voix MAIN : cuivres (polyphonique) + **voix LAYER** : trompette douce (monophonique)

Utilisation des pédales

Le CVP-210/208 dispose de trois pédales.

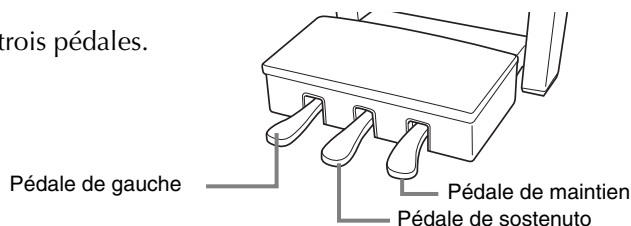

NOTE

Vous pouvez également affecter de nombreuses autres fonctions à ces pédales (de même qu'à la commande au pied ou à l'interrupteur au pied fournis en option). Par exemple, vous pouvez l'utiliser pour lancer/arrêter le style d'accompagnement ou pour introduire des variations rythmiques (page 142).

■ Pédale de sustain (droite)

La pédale de maintien joue le même rôle que celle d'un véritable piano acoustique : elle vous permet de prolonger le son des voix, même lorsque les touches sont relâchées.

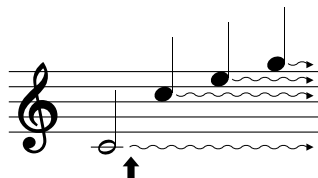

Lorsque vous appuyez sur la pédale de maintien, les notes jouées avant de relâcher la pédale ont un plus long maintien.

NOTE

- Certaines voix peuvent être entendues en continu ou présenter une longue atténuation une fois que les notes ont été relâchées et tandis que la pédale de maintien est enfoncée.
- Certaines voix des groupes **[PERCUSSION]** et **[XG]** peuvent ne pas être affectées par l'utilisation de la pédale de maintien.

■ Pédale de sustain (centre)

Si vous jouez une note ou un accord au clavier et que vous appuyez sur la pédale de sustain tandis que les notes sont maintenues enfoncées, celles-ci seront prolongées tant que la pédale est enfoncée, tandis que les notes jouées après ne le seront pas.

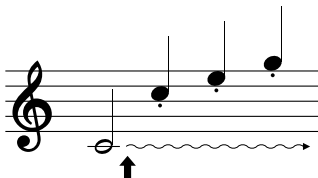

Lorsque vous appuyez sur la pédale de sustain tout en maintenant la note enfoncée, celle-ci est prolongée tant que la pédale est enfoncée.

NOTE

- Certaines voix, telles que **[STRINGS]** ou **[BRASS]**, sont prolongées de façon continue lorsque la pédale de sustain est enfoncée.
- Certaines voix des groupes **[PERCUSSION]** et **[XG]** peuvent ne pas être affectées par l'utilisation de la pédale de sustain.

■ Pédale de gauche

Lorsque la voix Piano est sélectionnée, le fait d'appuyer sur cette pédale diminue le volume et modifie légèrement le timbre des notes que vous jouez. Les réglages affectés à cette pédale peuvent varier en fonction de la voix sélectionnée.

NOTE

Il est possible de régler la profondeur de l'effet de la pédale de gauche (page 142).

■ Commande au pied/Interrupteur au pied

Vous pouvez connecter une commande au pied (FC7) ou un interrupteur au pied (FC4 ou FC5) fournis en option par Yamaha à la prise AUX PEDAL (Pédale auxiliaire) et les utiliser pour contrôler différentes fonctions affectées à la page FUNCTION (page 142).

Styles

Le CVP-210/208 dispose de styles (schémas d'accompagnement) dans divers genres musicaux y compris la pop, le jazz, les musiques latines et la danse. Pour l'utiliser, tout ce que vous avez à faire c'est de jouer les accords avec votre main gauche et le style d'accompagnement (style) choisi correspondant à votre musique sera lancé automatiquement, immédiatement après les accords que vous jouez. Essayez de choisir quelques-uns des différents styles (reportez-vous à la liste des données (liste des styles) fournie à part) et jouez-les.

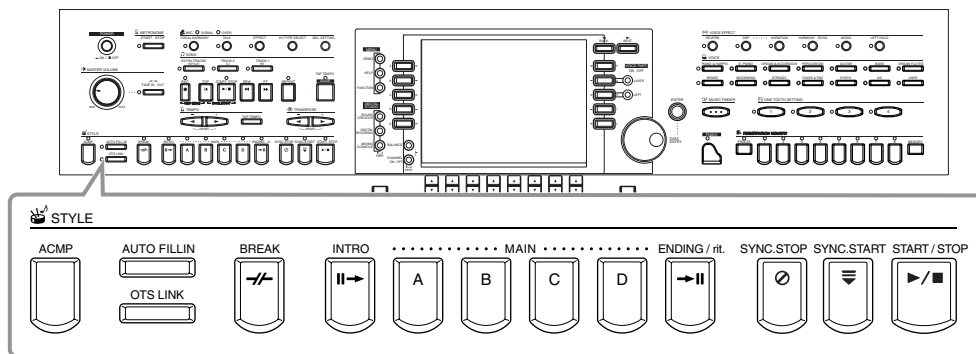

Reproduction d'un style

1



NOTE

Pour afficher l'écran [MAIN], commencez par appuyer sur la touche [DIRECT ACCESS] (Accès direct), puis sur la touche [EXIT].

2



2-1 Choisissez un emplacement (Preset, User, Floppy Disk) (Préprogrammé, Utilisateur, Disquette) pour enregistrer le style.

2-2 Sélection d'un style.

Après avoir ouvert un écran de répertoire inférieur, cette touche (UP) vous permet d'ouvrir le répertoire immédiatement supérieur, à partir duquel vous pouvez sélectionner des groupes de styles.

NOTE

Pour obtenir une liste des styles d'accompagnement disponibles, reportez-vous à la liste des données fournie à part.

3

Quand la touche [ACMP] est définie sur on, vous pouvez jouer/indiquer des accords à partir de la section d'accompagnement automatique du clavier. (Selon les réglages, cela peut être la gamme de voix de Gauche, ou le clavier entier.)

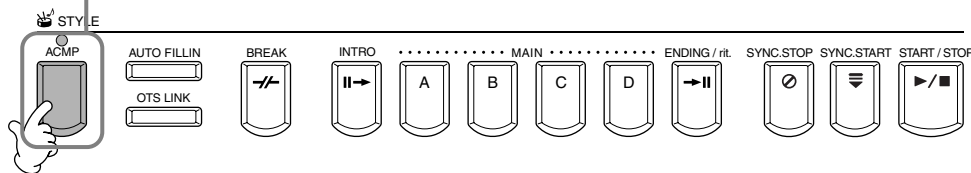

NOTE

Vous pouvez définir la gamme de touches pour l'accompagnement automatique (page 141).

4

Mettez SYNC. (SYNCHRONIZED) START en marche.

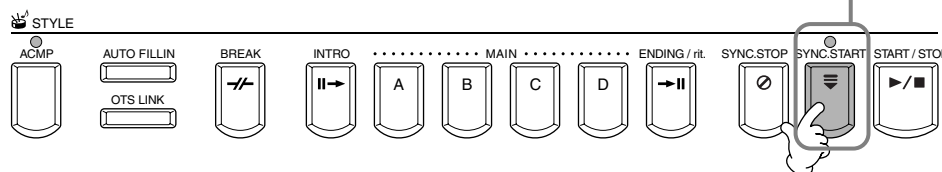

NOTE

Sync. Start

Si vous activez cette fonction, vous pouvez lancer le style en jouant simplement sur le clavier.

5

Dès que vous jouez un accord avec la section accompagnement automatique, le style démarre. Pour plus de détails sur les doigtés d'accord, reportez-vous à la page 66.

Le Tempo peut être réglé à l'aide des touches TEMPO [◀||▶] ou [TAP TEMPO].

Si vous tapez sur la touche [TAP TEMPO], le tempo sera réglé à la vitesse à laquelle vous avez tapé.

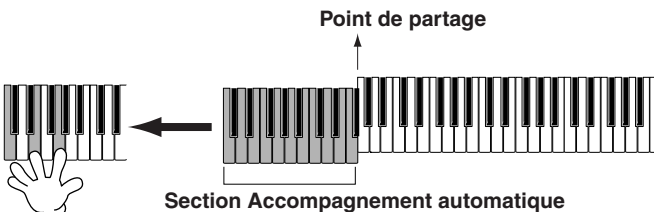

NOTE

- Vous pouvez lancer les canaux (pistes) de rythme en appuyant sur la touche [START/STOP] (début/arrêt).
- Les canaux de rythme du style peuvent également être lancés en tapant sur la touche [TAP TEMPO]. Quand le style est arrêté, tapez sur la touche [TAP TEMPO] à trois, quatre ou cinq reprises (trois pour 3/4 temps, quatre pour 2/4 ou 4/4 de temps, cinq pour 5/4 de temps).

6

Arrêt du style.

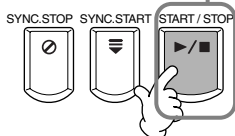

Arrêtez ACMP.



NOTE

Quand vous jouez simultanément des styles d'accompagnement avec un morceau, les parties d'accompagnement enregistrées sur le morceau (canaux 9 à 16) sont temporairement remplacées par le style d'accompagnement sélectionné – ce qui vous permet d'essayer différents accompagnements avec le morceau (page 79).

Caractéristiques du style d'accompagnement

Les caractéristiques propres à certains styles d'accompagnement apparaissent au-dessus des noms de style correspondants dans l'écran Open/Save.

Session! (Session)

Ces styles assurent un réalisme encore plus poussé et un réel accompagnement en mélangeant les types d'accords et de changements d'origine, ainsi que des riffs spéciaux à changements d'accords, avec les sections principales. Celles-ci ont été programmées de manière à « corser » et doter d'une touche professionnelle vos exécutions de certains morceaux et dans certains genres. En conséquence, les styles peuvent ne pas être nécessairement appropriés, ni harmoniquement corrects, pour tous les morceaux et tous les jeux d'accords. Dans certains cas par exemple, jouer un accord parfait majeur peut engendrer un accord de septième, ou jouer un accord sur une basse peut engendrer un accompagnement incorrect ou inattendu.

Piano Combo! (Petite formation avec piano)

Ces styles d'accompagnement comportent un trio de base avec piano (piano, basse et batterie), augmenté d'autres instruments dans certains cas. Puisqu'il s'agit du son d'une petite formation, l'accompagnement est clairsemé à bon escient, ce qui le rend utile et efficace dans une grande variété de morceaux.

Pianist! (Pianiste)

Ces styles spéciaux fournissent un accompagnement de piano seul, recréant efficacement le jeu de main gauche d'un pianiste accompli. Il suffit de jouer les bons accords à la main gauche pour ajouter automatiquement des arpèges complexes et des motifs basse/accord dans des parties de piano dont les cadences sont difficiles.

Reproduction uniquement des canaux de rythme du style

1 Sélectionnez un style (page 63).

NOTE

Les canaux de rythmes font partie des styles. Chaque style a ses schémas de rythme différents.

2

NOTE

Vous pouvez également lancer le rythme en tapant sur une touche du clavier, si Sync Start (Début synchronisé) est activé (mettez la touche [SYNC.START] en marche).

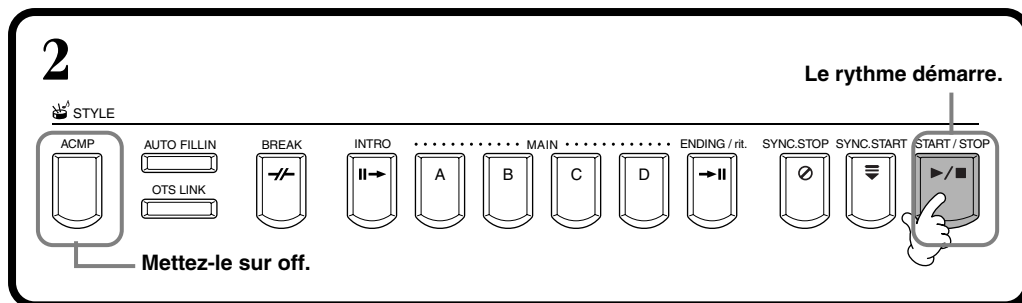

3

Jouez en même temps que la reproduction du rythme.

Le Tempo peut être réglé à l'aide des touches TEMPO [◀||▶] ou [TAP TEMPO]. Si vous tapez sur la touche [TAP TEMPO], le tempo sera réglé à la vitesse à laquelle vous avez tapé.



NOTE

Quand vous sélectionnez le groupe de styles « PIANIST » le rythme ne s'entend pas. Quand vous voulez utiliser un des styles, assurez-vous toujours que l'ACMP est en marche.



Appuyez sur la touche STYLE [START/STOP] (Marche/arrêt) une nouvelle fois pour arrêter la reproduction du rythme.

Réglage de la balance volume/de l'assourdissement du canal

Ecran BALANCE

Appeler l'écran **BALANCE**.

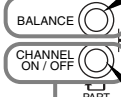

Appeler l'écran **Channel ON/OFF**.

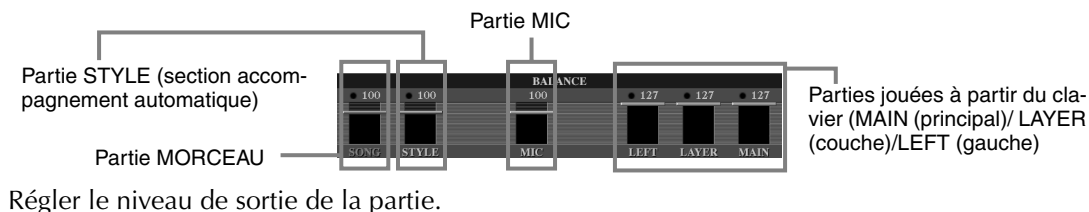

Régler le niveau de sortie de la partie.

Ecran CHANNEL ON/OFF



Appeler l'écran STYLE en appuyant sur la touche [CHANNEL ON/OFF], puis mettez l'instrument que vous voulez annuler hors tension. Pour écouter un instrument particulier, maintenez le bouton correspondant au canal enfoncé pour régler ce dernier sur SOLO. Pour annuler le mode SOLO, il vous suffit d'appuyer de nouveau sur le bouton du canal approprié.

NOTE

Canal
Fait référence au canal MIDI des données musicales (page 161). Les canaux sont attribués comme indiqués ci-après.
Song
1 - 16
Style d'accompagnement
9 - 16

Doigtés d'accords

La reproduction du style peut être contrôlée à l'aide des accords que vous jouez sur les touches à gauche du point de partage. Il y a 7 types de doigtés comme indiqué ci-dessous. Allez sur la page CHORD FINGERING (doigté d'accords) (page 142) et sélectionnez les doigtés d'accords. La page indique comment jouer les accords avec la main gauche.

SINGLE FINGER (doigté unique)

L'accompagnement doigté unique rend plus facile l'obtention d'accompagnements bien orchestrés en utilisant des accords majeurs, de septième, mineurs et de septième mineure en appuyant sur un nombre minimum de touches de la section accompagnement automatique du clavier. Ce sont les doigtés d'accord abrégés décrits ci-dessous qui sont utilisés.

Pour un accord majeur, appuyez uniquement sur la touche fondamentale.

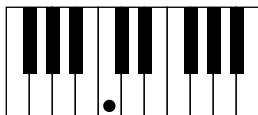

Pour un accord de septième, appuyez en même temps sur la touche fondamentale et une touche blanche à sa gauche.

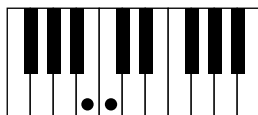

Pour un accord mineur, appuyez en même temps sur la touche fondamentale et une touche noire à sa gauche.

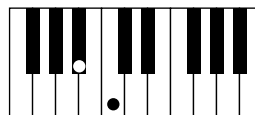

Pour un accord de septième mineur, appuyez en même temps sur la touche fondamentale et une touche blanche et une touche noire à sa gauche.

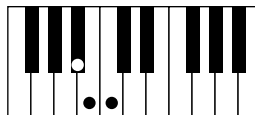

MULTI FINGER (doigté multiple)

Ce mode détecte automatiquement les doigtés Doigté unique et Accord à plusieurs doigts, de façon à ce que vous puissiez utiliser un des types de doigté sans avoir à passer de l'un à l'autre. Si vous voulez jouer des accords mineurs, septième ou septième mineure en utilisant l'opération SINGLE FINGER (doigté unique) du mode MULTI FINGER (doigté multiple), appuyez toujours sur la/les touche(s) blanche(s)/noire(s) les plus proches de la fondamentale de l'accord.

FINGERED (doigté)

Ce mode vous permet de produire un accompagnement en jouant des accords complets sur la section d'accompagnement automatique du clavier. Le mode Doigté reconnaît les divers types d'accords énumérés à la page suivante.

FINGERED ON BASS (doigté sur basse)

Ce mode accepte les mêmes doigtés que le mode FINGERED, mais la note la plus basse jouée dans la section d'accompagnement automatique du clavier est utilisée comme note basse, ce qui vous permet de jouer des accords « de basse ». Par exemple, pour indiquer un accord C sur E, jouez un accord majeur C avec E comme note la plus basse (E, G, C).

FULL KEYBOARD (clavier complet)

Cette méthode permet de détecter les accords dans la gamme entière de touches. Les accords sont détectés de façon semblable à Fingered, même si vous séparez les notes entre votre main droite et votre main gauche — par exemple, si vous jouez une note basse avec votre main gauche et un accord avec la droite, ou si vous jouez un accord avec la main gauche et une note mélodique avec la main droite.

AI FINGERED (doigté IA)

Ce mode est à peu près identique à FINGERED, si ce n'est qu'il est possible de jouer moins de trois notes pour indiquer l'accord (d'après l'accord joué précédemment, etc.).

AI FULL KEYBOARD (clavier complet IA)

Quand ce mode d'accompagnement automatique poussé est engagé, le CVP-210/208 crée automatiquement l'accompagnement adapté tandis que vous jouez un morceau quel qu'il soit, en vous servant des deux mains sur le clavier. Vous n'avez pas à vous soucier de spécifier les accords d'accompagnement. Bien que le mode AI Full Keyboard (clavier complet IA) soit conçu pour fonctionner avec de nombreux morceaux, certains arrangements peuvent ne pas être adaptés à cette fonction.

Ce mode est identique à FULL KEYBOARD, si ce n'est qu'il est possible de jouer moins de trois notes pour indiquer l'accord (d'après l'accord joué précédemment, etc.).

Les accords 9ème et 11ème ne peuvent pas être joués.

NOTE

La détection d'accords en mode AI Full Keyboard (clavier complet IA) se produit environ à des intervalles de huitième de note. Des accords très courts – inférieurs à un huitième de note – ne peuvent pas être détectés.

NOTE

En mode Full Keyboard, les accords sont détectés d'après la plus basse note et la deuxième note la plus basse que vous jouez. Si ces deux notes se trouvent dans un seul octave, elles déterminent l'accord. Si elles sont séparées par plus d'un octave, la note la plus basse devient la basse et l'accord est déterminé à partir de la deuxième note la plus basse et des autres notes jouées dans le même octave.

NOTE

IA
Intelligence artificielle

Types d'accords reconnus en mode « fingered » (doigté) (exemple pour les accords « C »)

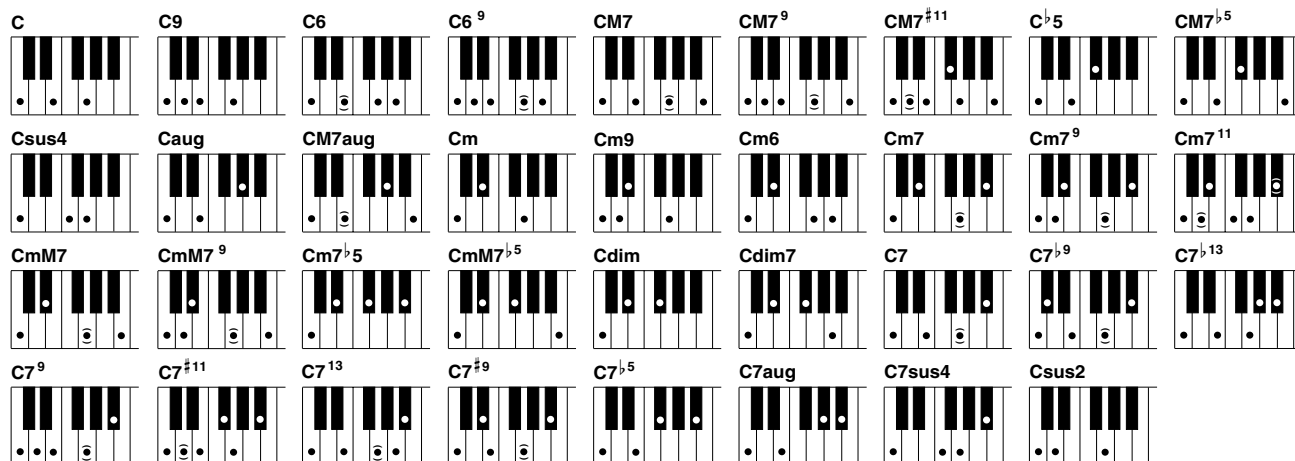

Nom de l'accord [Abréviation]	Sonorité normale	Ecran pour la fondamentale « C »
[M] majeur	1 - 3 - 5	C
Neuvième [9]	1 - 2 - 3 - 5	C9
Sixte [6]	1 - (3) - 5 - 6	C6
Sixte neuvième [6 ⁹]	1 - 2 - 3 - (5) - 6 ou 3 - 6 - 2*	C6 ⁹
Septième majeure [M7]	1 - 3 - (5) - 7	CM7
Neuvième sur septième majeure [M7 ⁹]	1 - 2 - 3 - (5) - 7	CM7 ⁹
Onzième dièse ajoutée sur septième majeure [M7 ^{#11}]	1 - (2) - 3 - #4 - 5 - 7 ou 1 - 2 - 3 - #4 - (5) - 7	CM7 ^{#11}
Quinte diminuée [b5]	1 - 3 - b5	C ^{b5}
Quinte diminuée sur septième majeure [M7 ^{b5}]	1 - 3 - b5 - 7	CM7 ^{b5}
Quarte suspendue [sus4]	1 - 4 - 5	Csus4
Augmentée [aug]	1 - 3 - #5	Caug
Septième majeure augmentée [M7]	1 - (3) - #5 - 7	CM7aug
Mineure [m]	1 - b3 - 5	Cm
Neuvième mineure [m9]	1 - 2 - b3 - 5	Cm9
Sixte mineure [m6]	1 - b3 - 5 - 6	Cm6
Septième mineure [m7]	1 - b3 - (5) - b7	Cm7
Neuvième sur septième mineure [m7 ⁹]	1 - 2 - b3 - (5) - b7 ou b3 - b7 - 2	Cm7 ⁹
Onzième sur septième mineure [m7 ¹¹]	1 - (2) - b3 - 4 - 5 - (b7)	Cm7 ¹¹
Septième majeure sur mineur [mM7]	1 - b3 - (5) - 7	CmM7
Septième sur neuvième majeure mineur [mM7 ⁹]	1 - 2 - b3 - (5) - 7	CmM7 ⁹
Quinte diminuée sur septième mineure [m7 ^{b5}]	1 - b3 - b5 - b7	Cm7 ^{b5}
Quinte diminuée sur septième majeure mineur [mM7 ^{b5}]	1 - b3 - b5 - 7	CmM7 ^{b5}
Diminuée [dim]	1 - b3 - b5	Cdim
Septième diminuée [dim7]	1 - b3 - b5 - 6	Cdim7
Septième [7]	1 - 3 - (5) - b7 ou 1 - (3) - 5 - b7	C7
Neuvième diminuée septième [7 ^{b9}]	1 - b2 - 3 - (5) - b7	C7 ^{b9}
Treizième diminuée sur septième [7 ^{b13}]	1 - 3 - 5 - b6 - b7	C7 ^{b13}
Neuvième sur septième [7 ⁹]	1 - 2 - 3 - (5) - b7 ou 3 - b7 - 2*	C7 ⁹
Onzième dièse sur septième [7 ^{#11}]	1 - (2) - 3 - #4 - 5 - b7 ou 1 - 2 - 3 - #4 - (5) - b7	C7 ^{#11}
Treizième sur septième [7 ¹³]	1 - 3 - (5) - 6 - b7 ou 3 - 6 - b7	C7 ¹³
Neuvième dièse septième [7 ^{#9}]	1 - #2 - 3 - (5) - b7	C7 ^{#9}
Quinte diminuée septième [7 ^{b5}]	1 - 3 - b5 - b7	C7 ^{b5}
Septième augmentée [7aug]	1 - 3 - #5 - b7	C7aug
Septième quarte suspendue [7sus4]	1 - 4 - 5 - b7	C7sus4
Seconde suspendue [sus2]	1 - 2 - 5	Csus2

NOTE

- Les notes entre parenthèses peuvent être omises.
- Dans FINGERED, FIN-GERED ON BASS et AI FINGERED, si vous jouez trois touches adjacentes quelles qu'elles soient (y compris des touches noires), le son de l'accord sera annulé et seul les instruments rythmiques continueront à jouer (fonction Annulation de l'accord). Ainsi, vous ne jouez plus que le rythme.
- Si vous jouez deux touches fondamentales identiques dans des octaves adjacents, l'accompagnement n'est alors basé que sur la fondamentale.
- Une quinte parfaite (1 + 5) produit un accompagnement basé sur la fondamentale et la quinte.
- Il peut arriver que le Style d'accompagnement automatique ne change pas quand des accords qui lui sont relatifs sont joués à la suite (par exemple, certains accords mineurs suivis de la septième mineure).
- Il est également possible que le CVP-210/208 vous « apprenne » comment jouer des accords Fingered. A partir de l'écran CHORD FINGERING (doigté d'accords) (page 142), indiquez l'accord que vous voulez apprendre et les notes que vous devez jouer sont alors indiquées à l'écran.

* Seule cette sonorité (inversion) est reconnue. D'autres accords non marqués par un astérisque peuvent être joués dans toute inversion.

Agencement du schéma de style (SECTIONS : MAIN (principal) A/B/C/D, INTRO, ENDING (conclusion), BREAK (coupure))

Le CVP-210/208 dispose de divers types de Sections d'accompagnement automatique qui vous permettent de faire varier l'agencement du Style. Il s'agit de : Intro, Main (principal), Coupure et Conclusion. En passant de l'un à l'autre alors que vous jouez, vous pouvez facilement produire les éléments dynamiques d'un agencement professionnel dans ce que vous jouez.

NOTE

Vous pouvez également vous servir de cette fonction pour ne jouer que des rythmes (page 65).

1 Sélectionnez un style (page 63).

2

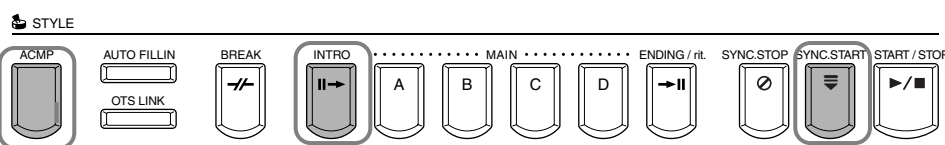

2-1 Activez la fonction ACMP.

2-3 Activez la fonction SYNC. START.

2-2 Appuyez sur la touche [INTRO]. Pour annuler la section INTRO avant de commencer le style, appuyez sur la touche [INTRO] une nouvelle fois.

3

La section Intro commence dès que vous jouez une touche de la section accompagnement automatique du clavier et des modifications de la section Principale.

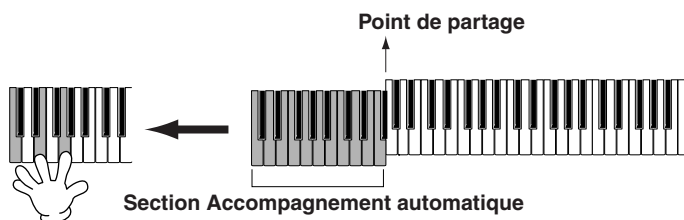

Section Accompagnement automatique

4

Il est possible de décaler les sections principales.

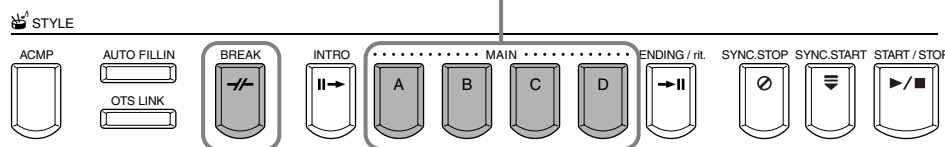

Appuyez sur cette touche pour ajouter des coupures.

NOTE

- Si vous appuyez sur la touche [INTRO], vous pouvez reproduire une section d'Intro tout en écoutant jouer un accompagnement.
- Indications des touches de section — touches [BREAK] (coupure), [INTRO], [MAIN] (principal), [ENDING] (conclusion)
La diode est verte — La section n'est pas sélectionnée.
La diode est rouge — La section est en cours de sélection.
La diode est éteinte — Aucune données de section ; la section ne peut pas être lue.
- Vous pouvez contrôler dynamiquement le niveau d'accompagnement par la façon douce ou forte dont vous tapez sur les touches dans la section Accompagnement automatique du clavier (page 141).
- Si vous appuyez sur la touche [SYNC. START] (début synchronisé) alors qu'un accompagnement est en cours, l'accompagnement s'arrête et le CVP-210/208 passe en état d'attente Synchronized Start (départ synchronisé).
- Vous pouvez également modifier les sections de style en vous servant de la pédale (page 142).
- La cassure de rythme vous permet d'ajouter des variations dynamiques et des coupures dans le rythme de l'accompagnement, pour rendre vos performances encore plus professionnelles à l'écoute. Si vous appuyez sur la touche [BREAK] (coupure) alors qu'un accompagnement est en cours, la variation rythmique reproduira une mesure.
- L'indicateur de la section de destination (MAIN A/B/C/D) (principal A/B/C/D) clignotera pendant la coupure.
- Quand la touche [AUTO FILLIN] (variation rythmique automatique) est définie sur on et que la touche MAIN [A][B][C][D] est enfoncée après le demi battement final (huitième de note) de la mesure, la variation rythmique commence à partir de la mesure suivante.

5 Vous passez ainsi directement à la partie finale. Quand la conclusion est terminée, le style cesse automatiquement. Vous pouvez faire baisser la conclusion progressivement (ritardando) en appuyant sur la même touche [ENDING/rit.] tandis que la conclusion est en cours.

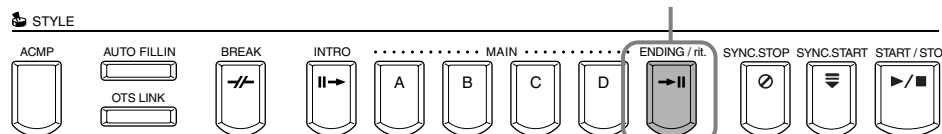

NOTE

- Il est également possible de lancer les styles en appuyant sur la touche **STYLE [START/STOP]**.
- Vous pouvez sélectionner le type d'Intro et de Conclusion en appuyant sur la touche **[E]** dans la fenêtre **MAIN** (principale) (page 70).
- Si vous appuyez sur la touche **[INTRO]** alors que la conclusion est en cours, la section Intro commencera une fois que la conclusion sera terminée.
- Quand la touche **[AUTO FILLIN]** (variation rythmique automatique est définie sur on et que vous appuyez sur une touche **MAIN** (principale) pendant que la conclusion est en cours, l'accompagnement de variation rythmique commence immédiatement et se poursuit avec la section Principale.
- Vous pouvez commencer l'accompagnement en vous servant de la section Conclusion au lieu de la section Intro. Dans ce cas, l'accompagnement automatique ne s'arrête pas une fois que la conclusion est terminée.
- Si vous sélectionnez un style différent alors que le style n'est pas en cours, le tempo « par défaut » de ce style est également sélectionné. Si l'accompagnement est en cours, le même tempo est maintenu même si vous sélectionnez un style différent.
- Quand **STOP ACMP** (fonction d'arrêt d'accompagnement) est définie sur on et que l'accompagnement n'est pas joué, vous pouvez jouer à la fois les accords et les basses de la section d'accompagnement automatique du clavier (page 141).

Fade-in/Fade-out (Fondu sonore de début/Fondu sonore de fin)

Le style d'accompagnement comprend également une fonction Fade-in/Fade-out pratique qui augmente ou atténue progressivement l'accompagnement. Pour lancer le style avec un fondu sonore de début, appuyez sur la touche **[FADE IN/OUT]**, puis mettez **SYNC. START** en marche. Pour annuler le fondu sonore de début avant de commencer le style, appuyez sur la touche une nouvelle fois.

Pour couper le style par fondu sonore et l'arrêter, appuyez sur cette touche pendant que le style est en cours. Il est également possible de définir la durée de ces fondus (page 151).

Arrêt de la reproduction du style en relâchant les touches (SYNC. STOP)

Quand la fonction Synchro Stop (arrêt synchronisé) est engagée, la reproduction de l'accompagnement s'arrête complètement quand toutes les touches de la section Accompagnement automatique du clavier sont relâchées. La reproduction de l'accompagnement recommencera dès que la touche de la section accompagnement automatique sera jouée.

1 Mettez **ACMP (Accompagnement)** en marche.

2 Mettez **SYNC. STOP** en marche. **SYNC. START** est automatiquement mis en marche quand **SYNC. STOP** l'est.

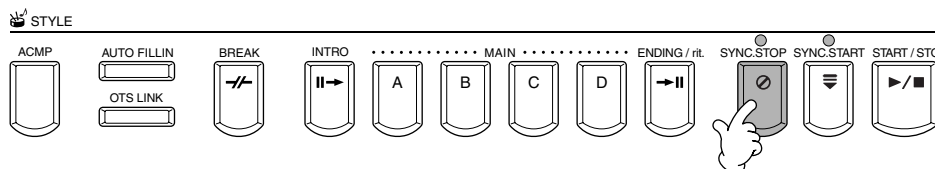

3 Aussitôt que vous jouez un accord de la main gauche, l'accompagnement automatique est lancé.

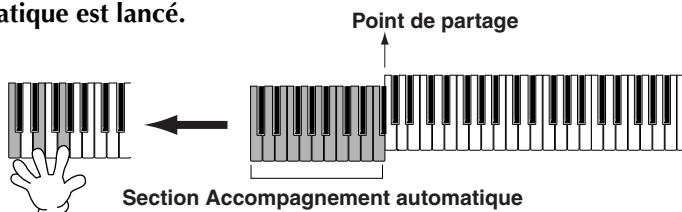

4 L'accompagnement automatique s'arrête dès que votre main gauche relâche les touches.

5 Dès que vous rejouez un accord de la main gauche, l'accompagnement automatique redémarre automatiquement.



Appuyez une nouvelle fois sur la touche **[SYNC. STOP]/[SYNC. START]** pour arrêter l'accompagnement.

NOTE

Vous pouvez également utiliser la fonction **SYNC. STOP** en appuyant brièvement sur la section accompagnement automatique /gamme main gauche (page 141).

NOTE

Arrêt synchronisé ne peut pas être mis en marche quand le mode de doigté est défini sur Full Keyboard (clavier complet)/AI Keyboard (clavier IA) ou si l'accompagnement automatique du panneau est défini sur Off.

Sélection des types Intro Ending (INTRO/ENDING)

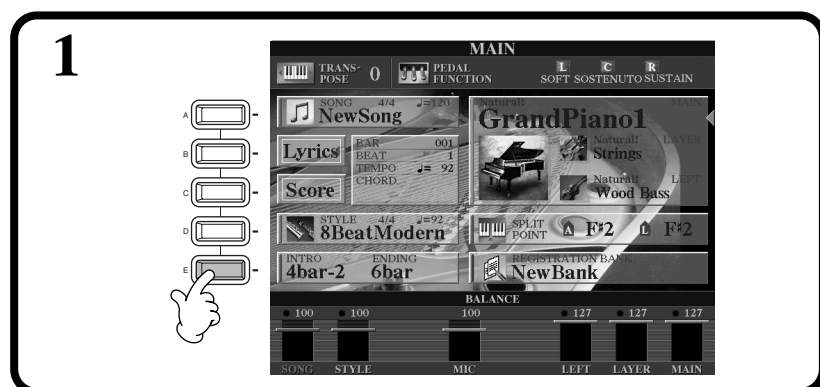

NOTE
 Pour afficher l'écran [MAIN], commencez par appuyer sur la touche [DIRECT ACCESS] (Accès direct), puis sur la touche [EXIT].

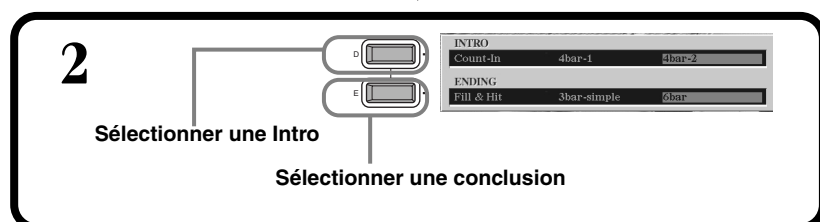

3 Reproduisez le style à l'aide de la section Intro ou Ending (page 30, 31).

Jouer des schémas de variations rythmiques automatiquement lors du changement de sections d'accompagnement — Variation rythmique automatique

NOTE
Variation
 Phrase courte utilisée pour ajouter une variante au style.

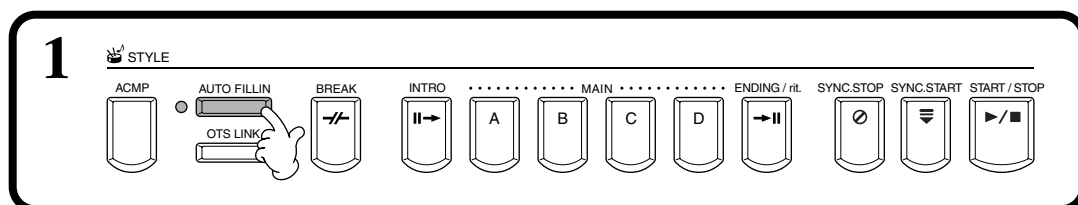

2 Jouez le style et passez d'une section d'accompagnement à l'autre tandis qu'elles sont reproduites (page 30, 31).
 Des motifs de variations rythmiques sont automatiquement reproduits entre chaque changement à l'intérieur des parties principales.

END Pour annuler la variation rythmique automatique, appuyez une nouvelle fois sur la touche [AUTO FILLIN].

NOTE
 Vous pouvez également jouer une variation rythmique en appuyant une nouvelle fois sur la touche MAIN (principal) sélectionnée.

NOTE
 Vous pouvez temporairement désactiver la Variation rythmique automatique pendant un morceau en appuyant rapidement deux fois sur la touche de la section principale suivante.

Réglage approprié du panneau pour le style sélectionné (ONE TOUCH SETTING) (présélection immédiate)

La fonction pratique Présélection immédiate vous permet de choisir facilement les voix et les effets adaptés au style que vous jouez. Chaque style prédéfini dispose de quatre configurations de panneau pré-programmées que vous pouvez sélectionner en appuyant sur une seule touche.

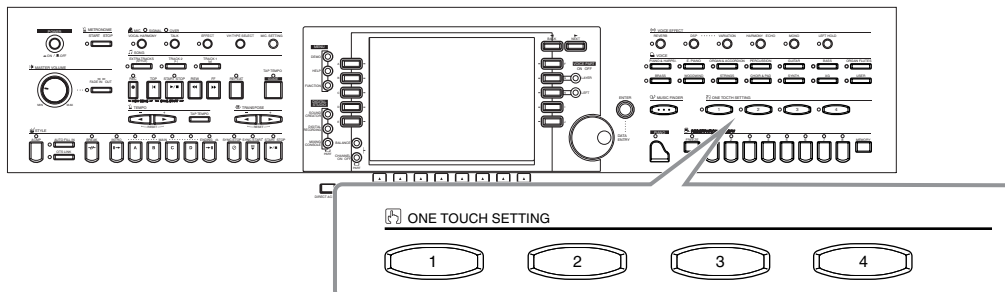

1 Sélectionnez un style (page 63).

2 Appuyez sur une des touches ONE TOUCH SETTING (présélection immédiate) ([1] - [4]).

La diode est rouge — La présélection immédiate est sélectionnée.

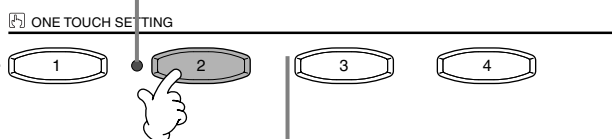

La diode est verte — La présélection immédiate n'est pas sélectionnée.

La diode est éteinte — Aucune donnée de présélection immédiate. La touche n'est pas disponible.

Divers paramètres (des voix, des effets, etc.) qui correspondent au style choisi peuvent être instantanément rappelés. Quand le style n'est pas en cours de lecture, l'accompagnement automatique et Sync. Start (début synchronisé) sont automatiquement mis en marche. Pour de plus amples informations sur les paramètres de la présélection immédiate, reportez-vous à la liste des données fournie à part (Tableau des paramètres).

3 Aussitôt que vous jouez un accord de la main gauche, l'accompagnement automatique est lancé.

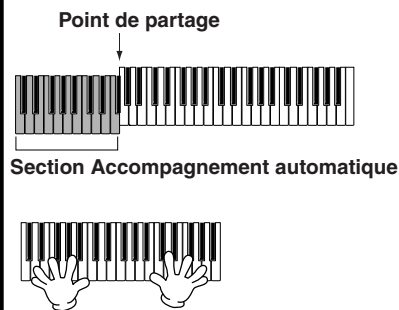

4 Arrêtez l'accompagnement automatique.

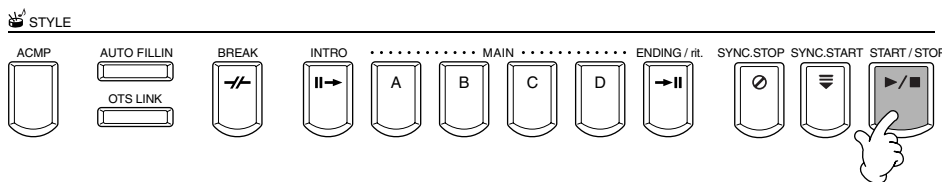

5 Essayez aussi d'autres configurations de présélections immédiates. Vous pouvez également créer vos propres configurations de présélections immédiates (page 72).

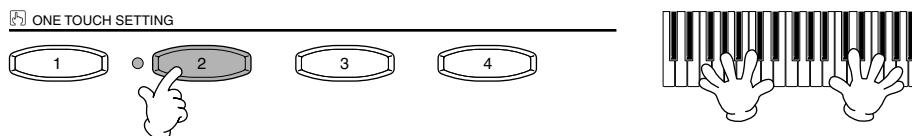

Modification automatique de la présélection automatique avec les sections — OTS Link

La fonction OTS (One Touch Setting, présélection immédiate) Link vous permet de modifier automatiquement la présélection immédiate quand vous sélectionnez une section principale différente (A - D).

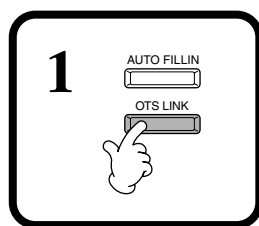

2 Quand vous passerez d'une section principale à l'autre (A – D), la présélection immédiate correspondante sera appelée automatiquement. Les sections principales A, B, C et D correspondent aux présélections immédiates 1, 2, 3 et 4 respectivement.

NOTE

La présélection immédiate peut être définie pour être modifiée avec les sections d'un ou deux timing différents (page 141).

- Dès que vous appuyez sur une touche de section.
- A la mesure suivante (en style d'accompagnement), une fois que vous avez appuyé sur une touche de section.



Pour annuler la fonction OTS Link, appuyez une nouvelle fois sur la touche [OTS LINK].

Enregistrement des commandes du panneau dans la présélection immédiate (ONE TOUCH SETTING).

Cette section traite de la façon dont vous pouvez créer vos propres configurations de présélection immédiate (quatre configurations par style). Pour obtenir une liste des paramètres de la présélection immédiate, reportez-vous à la liste des données fournie à part (Tableau des paramètres).

1 Sélectionnez un style.

2 Configurez les commandes du panneau de façon à sélectionner une voix si nécessaire.

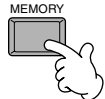
3 Appuyez sur la touche [MEMORY] (Mémoire). 

4 Appuyez sur une des touches ONE TOUCH SETTING ([1] à [4]).

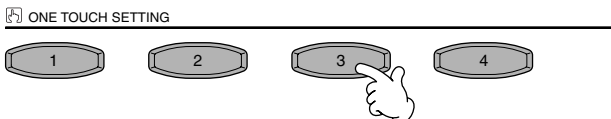

Dans une présélection immédiate, vous pouvez enregistrer des voix, des harmonies et des Pedal settings (réglages de pédale).

END Un message vous demandant d'enregistrer le style en cours s'affiche. Sélectionnez « YES » pour appeler l'écran STYLE, puis enregistrez les réglages du panneau (page 40, 48).

NOTE

A moins que vous ne stockiez les réglages de panneau ici, les paramètres enregistrés seront supprimés quand vous choisissez un style d'accompagnement différent.

Appel de configurations idéales pour votre morceau – Music Finder (chercheur de morceaux)

La fonction Music Finder (chercheur de morceau) vous permet d'appeler instantanément les paramètres appropriés pour l'instrument — y compris la voix, le style et la présélection immédiate — en sélectionnant simplement le titre du morceau voulu. Si vous voulez jouer un certain morceau mais que vous ne savez pas quels seraient les paramètres de style et de voix appropriés, la fonction Music Finder (chercheur de morceau) pratique vous aidera. Les paramètres recommandés qui, ensemble, forment un « enregistrement », peuvent également être édités et stockés. Cela vous permet de créer et d'enregistrer vos propres accords du Music Finder (chercheur de morceaux) pour les rappeler plus tard.

NOTE

Le MUSIC FINDER (chercheur de morceaux) enregistre et son contenu n'est qu'un exemple des paramètres du panneau recommandé. Vous pouvez également créer votre propre configuration Music Finder (chercheur de morceaux) pour vos morceaux et genres favoris.

NOTE

N'oubliez pas que le Music Finder est d'une aide précieuse dans la mesure où il trouve automatiquement les styles d'accompagnement et les voix correspondant à votre performance. Vous pouvez spécifier des titres de morceau, mais le Music Fincer ne contient en fait pas de données de morceau.

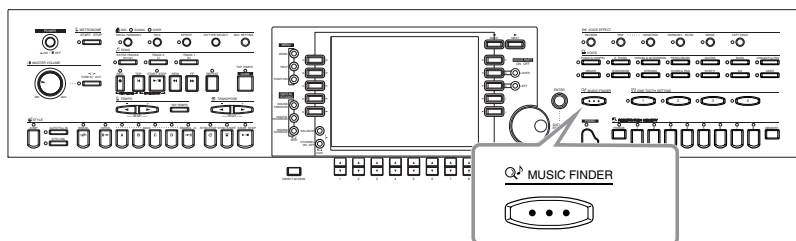

1

2 Sélectionner un enregistrement. Sélectionnez par exemple l'enregistrement du haut en appuyant sur la touche [1▲▼] pour appeler les configurations recommandées. Les données de paramétrage affichées ici sont désignées par « enregistrement ».

MUSIC	STYLE	BEAT	TEMPO
(Taking the) Easy Way Out	FastHardRock	4/4	120
"The Jeffersons" TV theme	SoftRock	4/4	180
16 Beat 1	SoftRock	4/4	80
2 Hearts	SoftRock	2/4	66
6/8 Blues	FastHardRock	2/4	68
6/8 March	SoftRock	0	116
6/8 Soul	FastHardRock	6/8	120
60's Groove	FastHardRock	4/4	60
70's Disco 3	FastHardRock	3/4	120
8 Beat 1	OrganBallad	3/4	130
8 Beat 1	OrganBallad	6/8	80
8 Beat 2	SoftRock	4/4	95
8 Beat 3	FastHardRock	2/4	142
8 Beat 4	OrganBallad	6/8	116

ALL Afficher tous les enregistrements.
FAVORITE Affiche les enregistrements qui ont été ajoutés à la page « Favoris ».
SEARCH1,2 (recherche 1,2) Affiche les résultats de la fonction SEARCH (recherche) (page 74).

Tri des enregistrements
MUSIQUE . L'enregistrement est trié par titre de morceau.
STYLE L'enregistrement est trié par nom de style.
TEMPS L'enregistrement est trié par temps.
TEMPO L'enregistrement est trié par tempo.

Modifier l'ordre des enregistrements (croissant ou décroissant).

Ajouter l'enregistrement sélectionné à la page « Favoris (signet) »
 Lorsque vous appuyez sur la touche [H], le message « Ajouter les données sélectionnées à la liste des favoris ? YES/NO » s'affichera. Sélectionnez [YES] pour ajouter la page sélectionnée à la page « FAVORITE ». Pour supprimer l'enregistrement ajouté, sélectionnez l'enregistrement dans la page « FAVORITE » et appuyez sur la touche [H](DELETE FROM FAVORITE).

Recherche d'enregistrement(s). Entrez la condition de la recherche à l'écran de la MUSIC FINDER SEARCH (recherche chercheur de morceaux) (page 74). Les résultats de SEARCH 1 (recherche 1) ou 2 apparaissent respectivement dans la page « SEARCH 1 (recherche 1) » ou « SEARCH 2 (recherche 2) ».

Appeler l'écran MUSIC FINDER RECORD EDIT (édition des enregistrements du chercheur de morceaux) (page 75) (pour éditer l'enregistrement sélectionné).

Mettez TEMPO LOCK (verrouillage du tempo) on/off. La fonction TEMPO LOCK (verrouillage du tempo) vous permet d'éviter de changer le Tempo pendant la lecture du style quand vous sélectionnez un autre enregistrement. L'enregistrement on/off affecte toutes les pages (ALL (tous) / FAVORITE (favoris) /SEARCH 1 (recherche 1) /SEARCH 2 (recherche 2)).

Sélectionnez un enregistrement par nom de style. Lorsque vous triez les enregistrements par nom de style, appuyez sur ces touches pour positionner le curseur sur le style suivant/ précédent. Appuyez en même temps sur les touches [▲▼] pour déplacer le curseur sur le premier enregistrement.

Afficher le nombre d'enregistrements de chaque page.

Sélection d'un enregistrement par titre de morceau. Lorsque vous triez les enregistrements par titre de morceau, utilisez la touche [1▲▼] pour vous déplacer dans les morceaux dans l'ordre alphabétique. Appuyez en même temps sur les touches [▲▼] pour déplacer le curseur sur le premier enregistrement.

3 Reproduisez le style (page 64).

NOTE

Vous pouvez sélectionner les enregistrements à l'aide du cadran [DATA ENTRY] (entrée des données) et en appuyant sur la touche [ENTER] (entrée).

Recherche des réglages idéaux — Recherche Music Finder (chercheur de morceaux)

Vous pouvez rechercher l'enregistrement par le titre du morceau ou par des mots clés. Les résultats s'affichent à l'écran.

1 Appuyez sur la touche **[I]** (**SEARCH 1**) (recherche 1) ou **[J]** (**SEARCH 2**) (recherche 2) dans l'écran du MUSIC FINDER (chercheur de morceau).

2 Entrez les conditions de la recherche (cf. ci-dessous), puis lancez la recherche en vous servant de la touche **[START SEARCH]** (lancer la recherche).

Lancez la recherche de l'enregistrement. Les résultats qui répondent à toutes les conditions apparaissent dans la page **SEARCH** (recherche). Pour de plus amples informations sur les paramètres de recherche dans cet écran, reportez-vous ci-dessous.

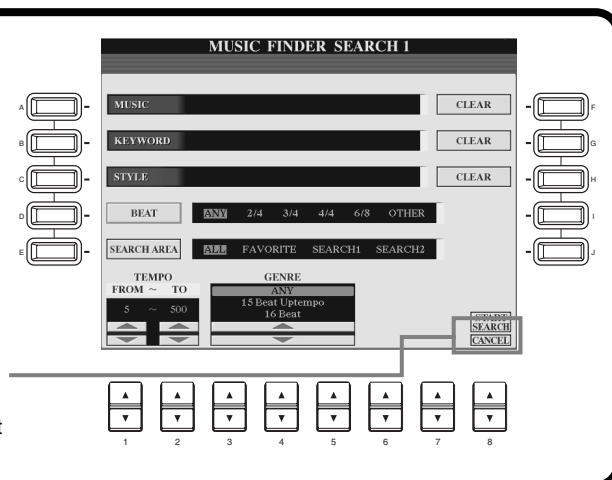

■ [A] MUSIC

Cherche par musique ou titre de morceau. Appuyez sur cette touche pour appeler l'écran permettant d'entrer le titre du morceau.

Quand vous entrez le titre du morceau (page 49), la fonction de recherche appelle tous les enregistrements qui contiennent le mot ou les mots entrés(s).



■ [B] KEYWORD

Recherche par mot clé. Appuyez sur cette touche pour appeler l'écran permettant d'entrer le mot clé.

Quand vous entrez le mot clé (page 49), la fonction de recherche appelle tous les enregistrements qui contiennent le mot ou les mots entrés(s). Vous pouvez entrer plusieurs mots clés différents en insérant un séparateur (une virgule) entre chacun d'entre eux. La fonction de recherche trouve et affiche tous les enregistrements qui contiennent au moins un des mots clés.



■ [C] STYLE

Effectue une recherche par nom de style. Appuyez sur cette touche pour faire apparaître l'écran **STYLE FILE SELECT**. Appuyez sur la touche **[A]** à **[J]** de l'écran pour sélectionner le style d'accompagnement voulu. Cette fonction pratique vous permet de trouver tous les morceaux qui utilisent un certain style d'accompagnement.

NOTE

L'écran **SELECTIONNER UN FICHER DE STYLE** ne peut être utilisé que pour sélectionner le nom de style de l'enregistrement à rechercher ; il ne peut pas être utilisé pour appeler le style d'accompagnement lui-même.

■ [D] BEAT

Recherche par temps ou par sensation rythmique.

■ [E] SEARCH AREA (zone de recherche)

Sélectionne un emplacement spécifique pour la recherche. Vous pouvez limiter encore votre recherche en utilisant les sélections **SEARCH 1** et **2**.

■ [F]~[H] CLEAR

Efface les éléments entrés à gauche.

■ [1▲▼] TEMPO FROM (à partir du tempo)

Vous pouvez également restreindre la recherche en spécifiant une gamme de tempo. Cela vous permet d'indiquer le tempo minimum à partir duquel lancer la recherche. Appuyez en même temps sur les touches **[▲▼]** pour réinitialiser instantanément le tempo sur la valeur minimum.

■ [2▲▼]TEMPO TO (jusqu'au tempo)

Vous pouvez également restreindre la recherche en spécifiant une gamme de tempo. Cela vous permet d'indiquer le tempo maximum pour la recherche. Appuyez en même temps sur les touches **[▲▼]** pour réinitialiser instantanément le tempo sur la valeur maximum.

■ [3▲▼]~[5▲▼] GENRE

Sélectionne le genre musical spécifique de la recherche. La gamme disponible comprend tous les genres (TOUS), les genres présélectionnés et tous les genres que vous avez vous-même entrés (page 73).

■ [8▼] CANCEL

Permet d'annuler l'opération et de retourner sur l'écran précédent.

Edition des enregistrements — édition d'enregistrements avec le chercheur de morceaux

Vous pouvez appeler tous les enregistrements existants à partir de cet écran et les modifier selon vos goûts. Vous pouvez même utiliser cette fonction pour créer vos propres enregistrements du Music Finder (chercheur de morceaux).

1 Appuyez sur la touche [8 ▲▼] (RECORD EDIT) (édition d'enregistrement) dans l'écran MUSIC FINDER (chercheur de morceaux).

2 Changer/effacer les données d'enregistrement. Vous pouvez également faire de nouveaux enregistrements. Pour de plus amples informations sur tous les réglages et toutes les opérations, reportez-vous ci-dessous.

NOTE
Vous pouvez également modifier/effacer un enregistrement présélectionné. Pour éviter de changer/effacer l'enregistrement, sauvegardez-le en tant que nouvel enregistrement après l'avoir édité.

NOTE
Tous les enregistrements Music Finder peuvent être stockés ensemble dans un fichier unique (page 154). Quand vous appelez un fichier stocké, un message s'affiche et vous invite à remplacer ou à ajouter les enregistrements à votre guise.

- Replace:**
Tous les enregistrements du Music Finder (chercheur de musique) actuellement dans l'instrument sont supprimés et remplacés par les enregistrements du fichier sélectionné.
- Append:**
Les enregistrements appelés sont ajoutés aux numéros d'enregistrements vacants.

■ [A] MUSIC

Sélectionne la musique ou le titre du morceau à éditer. Appuyez sur la touche pour faire apparaître l'écran afin d'entrer la musique ou le titre du morceau, puis éditez le nom selon votre souhait.



■ [B] KEYWORD

Sélectionne le mot clé à éditer. Appuyez sur la touche pour faire apparaître l'écran afin d'entrer le mot clé, puis éditez-le selon votre souhait. Vous pouvez entrer plusieurs mots de passe différents en insérant un séparateur (une virgule) entre chacun d'eux.



■ [C] STYLE

Sélectionne le nom du style à éditer. Entrez toujours le nom quand un nouvel enregistrement est sauvegardé. Appuyez sur la touche pour faire apparaître l'écran **STYLE FILE SELECT**. Appuyez sur les touches [A] à [J] dans l'écran pour sélectionner le fichier que vous voulez modifier/effacer/sauvegarder.

NOTE
L'écran **STYLE FILE SELECT** ne peut être utilisé que pour sélectionner le nom de style de l'enregistrement à éditer ; il ne peut pas être utilisé pour appeler le style d'accompagnement actuel.

■ [D] BEAT

Sélectionne le temps (type de mesure) à éditer. Quand un autre fichier est sélectionné en appuyant sur la touche [C], le temps actuel est remplacé par le paramètre de temps du fichier sélectionné.

■ [E] FAVORITE

Ajoute l'enregistrement sélectionné à la page **FAVORITE** (page 73).

■ [F]~[H] CLEAR

Efface les éléments entrés à gauche.

■ [I] DELETE RECORD

Efface l'enregistrement sélectionné. Le numéro de l'enregistrement supprimé devient vide. Quand vous appuyez sur cette touche, un message apparaît pour vous demander d'exécuter, d'arrêter ou d'annuler l'opération.

YES Efface l'enregistrement et ferme l'écran.

NO Ferme l'écran sans effacer l'enregistrement.

CANCEL..... Ferme la boîte de message et retourne sur l'écran précédent.

NOTE
Ne perdez pas de vue que le réglage Beat effectué ici s'applique uniquement à la fonction de recherche Music Finder ; il n'affecte pas le réglage Beat du style d'accompagnement lui-même.

■ **[J] NEW RECORD**

Sauvegarde un nouvel enregistrement. C'est le plus petit numéro d'enregistrement vide disponible qui est utilisé. Quand vous appuyez sur cette touche, un message apparaît pour vous demander d'exécuter, d'arrêter ou d'annuler l'opération.

YES Sauvegarde l'enregistrement et ferme l'écran.

NO Ferme l'écran sans sauvegarder l'enregistrement.

CANCEL..... Ferme la boîte de message et retourne sur l'écran précédent.

NOTE

Le nombre maximum d'enregistrements est de 2500, y compris les enregistrements internes.

■ **[1▼▲] TEMPO**

Détermine le tempo de l'enregistrement sélectionné. Lorsque vous changez de fichier à l'aide de la touche [C], le tempo est automatiquement réglé sur celui du nouveau fichier.

■ **[3▼▲]~[5▼▲] GENRE**

Indique et modifie le genre auquel l'enregistrement sélectionné est affecté. Parmi les genres disponibles figurent tous les genres prédéfinis ainsi que ceux que vous avez vous-même entrés.

■ **[6▼▲] GENRE NAME**

Pour entrer un nom de genre. Appuyez sur la touche pour faire apparaître l'écran afin d'entrer le nom de genre, puis éditez le nom selon votre souhait.

Au maximum, 200 noms peuvent être stockés.

Le nom de genre que vous saisissez devient effectif lorsque l'enregistrement en cours est édité (écrasé) en appuyant sur la touche [8▲] (OK) ou lorsqu'un nouvel enregistrement est sauvegardé à l'aide de la touche [J] (NEW RECORD) (Nouvel enregistrement).

Si vous quittez l'écran MUSIC FINDER EDIT sans avoir édité ou sauvegardé un enregistrement, le nom de genre saisi est supprimé.



■ **[8▲] OK**

Effectue toutes les modifications et tous les changements apportés à l'enregistrement. Quand vous appuyez sur cette touche, un message apparaît pour vous demander d'exécuter, d'arrêter ou d'annuler l'opération.

YES Remplace l'enregistrement et ferme l'écran.

NO Ferme l'écran sans remplacer l'enregistrement.

CANCEL..... Ferme la boîte de message et retourne sur l'écran précédent.

■ **[8▼] CANCEL**

Permet d'annuler l'opération et de retourner sur l'écran de recherche de musique **MUSIC FINDER**.

ATTENTION

Pour conserver les données éditées et enregistrées, veillez à sauvegarder tous les enregistrements du Music Finder dans un fichier (page 154). Si elles ne sont pas sauvegardées, ces données sont perdues lorsque vous appelez un autre fichier Music Finder ou que vous restaurez les réglages par défaut (page 154).

Reproduction de morceaux

Vous apprendrez, dans cette section, à reproduire des morceaux. Il s'agit en fait des morceaux internes à l'instrument, des morceaux que vous avez enregistrés à l'aide des fonctions d'enregistrement (page 97) ainsi que des morceaux disponibles dans le commerce. En outre, cette fonction très variée s'utilise de différentes manières : jouer sur le clavier avec le morceau enregistré ou pratiquer et apprendre de nouveaux morceaux avec les fonctions Guide (page 82) et Repeat (page 81). Enfin, vous apprendrez à afficher les notes de la partition ainsi que les paroles sur l'écran à cristaux liquides.

Si vous raccordez un micro au CVP-210/208, vous pouvez chanter en même temps que le morceau et ajouter automatiquement des parties harmoniques (harmony) (page 131).

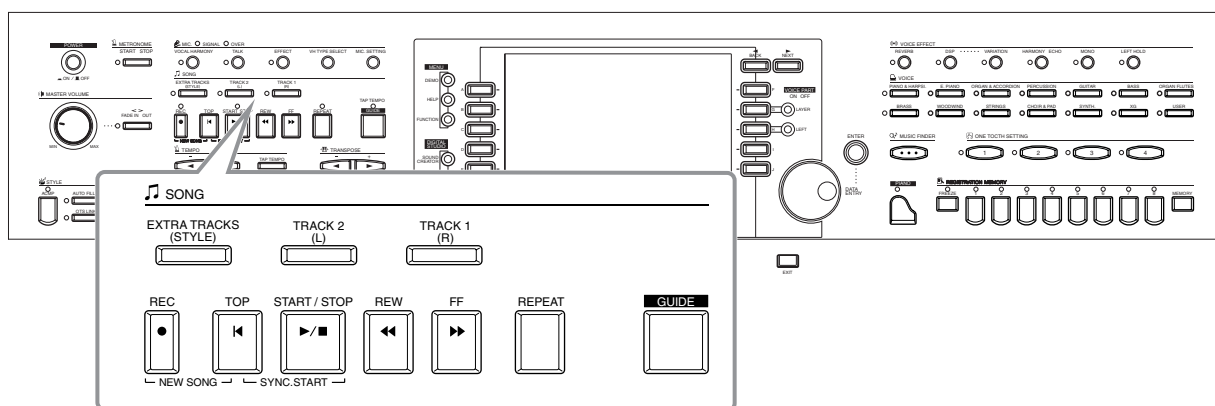

Types de morceaux compatibles

- **Morceaux internes (recueil de morceaux)**
- **Données de morceau sur disque livré (50 greats for the Piano)**
- **Données musicales disponibles dans le commerce**



Les disques porteurs de ce logo contiennent des partitions compatibles avec le format GM (General MIDI).



Les disques porteurs de ce logo contiennent des données musicales compatibles avec le format XG de Yamaha, une amélioration significative du standard « GM system level 1 ». Il propose en effet un nombre de voix plus important, un contrôle des modifications plus grand et la prise en charge de plusieurs types et sections d'effets.



Les disques porteurs de ce logo contiennent des données musicales compatibles avec le format DOC (Disk Orchestra Collection) de Yamaha.



Les disques porteurs de ce logo contiennent des données musicales compatibles avec le format de fichier MIDI d'origine de Yamaha.

NOTE

Les partitions disponibles dans le commerce sont sujettes à restrictions dues aux droits d'auteur et sont réservées à une utilisation purement personnelle.

NOTE

Pour en savoir plus sur les types de fichiers compatibles avec le Clavinova, reportez-vous page 162.

- **Morceaux que vous avez enregistrés (page 97) et stockés sur le CVP-210/208 ou sur disquette.**

Reproduction de morceaux

Reproduction de morceaux internes

1

NOTE

Lorsque l'écran **MAIN** (à gauche) ne s'affiche pas, appuyez sur la touche **[DIRECT ACCESS]**, puis sur **[EXIT]**.

NOTE

Vous pouvez également effectuer divers autres réglages (comme le tempo, la sélection des voix, les réglages des fonctions d'exercice, etc.) et faire qu'ils soient automatiquement affichés lorsque vous reproduisez le morceau (page 109).

2

2-1 Sélectionnez l'onglet PRESET à l'aide de la touche [BACK].

2-2 Ouvrez un dossier et sélectionnez un morceau à reproduire.

NOTE

Il est possible d'activer le départ de la synchronisation (Synchro Start) pour le morceau choisi en appuyant simultanément sur la touche **[TOP]** et sur la touche **SONG [START/STOP]**. Le morceau démarre dès que vous appuyez sur le clavier. Vous pouvez également utiliser cette fonction en parallèle avec la fonction Synchro Start de la partie Style (page 64).

NOTE

Vous pouvez augmenter ou diminuer progressivement le volume, et ce de manière automatique, au début et à la fin du morceau. Appuyez simplement sur la touche **[FADEIN/OUT]** au début de la reproduction du morceau pour augmenter progressivement le son, puis appuyez à nouveau dessus à la fin du morceau pour l'arrêter progressivement.

3 Le morceau démarre.

Ajustez le tempo à l'aide des touches **TEMPO** [**||** **||**] (page 54) ou de la touche **[TAP TEMPO]**. Vous pouvez même modifier la vitesse de lecture en tapotant le tempo : tapez simplement deux fois sur la touche **[TAP TEMPO]**.

NOTE

Vous pouvez également lancer la reproduction des morceaux en continu. Pour cela, réglez **SONG CHAIN PLAY** sur **ON** dans l'écran **SONG SETTING** (page 140).

END

Pour arrêter immédiatement le morceau, appuyer à nouveau sur la touche **START/STOP**.

Appuyez sur la touche **EXIT** afin de revenir à l'écran précédent.

NOTE

Vérifiez que la langue de l'instrument (page 154) correspond à celle du fichier du morceau en cours de reproduction.

Lire un morceau et un style d'accompagnement en simultané

Lors de la lecture d'un morceau et d'un style d'accompagnement en simultané, les canaux 9 à 16 des données musicales sont remplacés par des canaux de style d'accompagnement, vous permettant ainsi d'utiliser les styles et fonctions d'accompagnement automatique au lieu des parties d'accompagnement du morceau. Effectuez les réglages ci-dessous et jouez vos propres accords au lieu de ceux du morceau.

- Touche [ACMP].....ON
- Touche [AUTO FILL IN]ON

- 1** Sélectionnez le morceau et commencez la lecture en appuyant sur la touche SONG [START/STOP].
- 2** Sélectionnez le style d'accompagnement souhaité.
- 3** Sélectionnez le style en appuyant sur la touche STYLE [START/STOP].
- 4** Au cours de la lecture du morceau, insérez une cassure ou un changement de sections (à l'aide des touches de la section STYLE).
Les motifs de variation rythmique sont joués lorsque vous changez de section.



Le style s'arrête automatiquement lorsque le morceau se termine ou est interrompu.

NOTE

Certains morceaux internes ont été créés à l'aide des styles d'accompagnement. Ceux-ci sont automatiquement lancés lorsque vous démarrez la reproduction du morceau.

NOTE

L'accompagnement s'arrête lorsque vous interrompez le morceau. Si le style d'accompagnement est joué et que vous commencez le morceau, l'accompagnement s'arrête automatiquement. Le style d'accompagnement n'est toutefois pas interrompu pour les morceaux internes qui utilisent des styles d'accompagnement.

Reproduction de morceaux sur disquette

Insérez la disquette dans le lecteur.

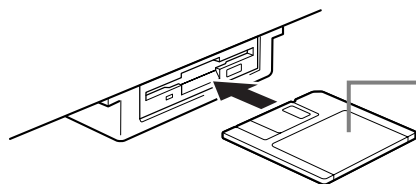

Insérez la disquette, en vous assurant que le volet coulissant se trouve à l'avant et que l'étiquette est orientée vers le haut.

La méthode de reproduction est identique à celle indiquée dans les instructions de la section « Lecture des morceaux internes » (page 78), mais vous devrez sélectionner la page **FLOPPY DISK** dans l'écran **SONG**.

Autres opérations liées à la reproduction

■ Répétition / Rembobinage / Avance rapide

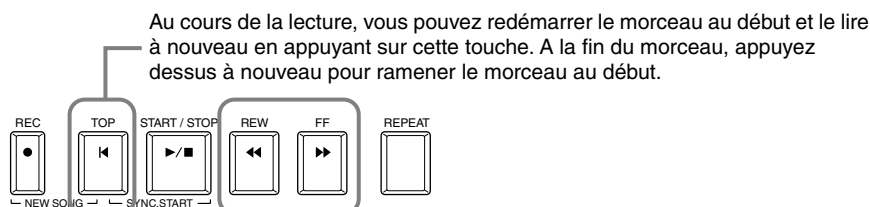

Au cours de la lecture, vous pouvez redémarrer le morceau au début et le lire à nouveau en appuyant sur cette touche. A la fin du morceau, appuyez dessus à nouveau pour ramener le morceau au début.

Appuyez sur cette touche pour rappeler l'écran **SONG POSITION** (voir ci-dessous). Pour revenir à l'écran **SONG**, appuyez sur la touche **[EXIT]**.

Ecran **SONG POSITION** (Position du morceau)

Lorsque l'indication « **BAR (Mesure)** » est sélectionnée, vous pouvez spécifier un numéro de mesure (à compter du début du morceau) en utilisant les touches **[REW]** et **[FF]**.

Lorsque l'indication « **PHRASE MARK (Marquage de la phrase)** » est sélectionnée, vous pouvez spécifier un numéro pour le marquage de phrase en utilisant les touches **[REW]** et **[FF]**.

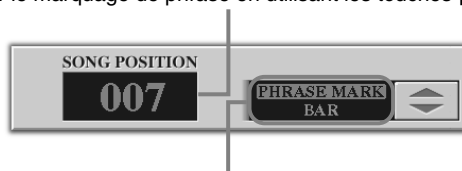

Le message « **PHRASE MARK** » ne s'affiche que si le morceau contient des marquages de phrases. Appuyez sur la touche **[J]** pour basculer entre les indications « **BAR** » et « **PHRASE MARK** », puis utilisez les touches **[REW]** et **[FF]** pour sélectionner la mesure ou le marquage de phrase souhaité.

■ Ajustement de la balance du volume / assourdissement de canaux spécifiques

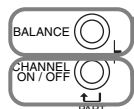

Appuyez sur cette touche pour afficher l'écran **BALANCE** (page 65).

Appuyez sur cette touche pour afficher l'écran **CHANNEL ON/OFF** (voir ci-dessous).

Ecran **CHANNEL ON/OFF**

SONG	STYLE								CHANNEL ON / OFF							
1	2	3	4	5	6	7	8	9	10	11	12	13	14	15	16	
ON	ON	ON	ON	ON	ON	ON	ON	ON	ON	ON	ON	ON	ON	ON	ON	

Sélectionnez l'onglet **[SONG]** à l'aide de la touche **[CHANNEL ON/OFF]**, puis assourdissez le canal souhaité en le réglant sur **[OFF]**. Pour placer un canal en **solo** (seul ce canal se fera entendre), maintenez la touche correspondant au canal enfoncée. Pour annuler l'opération, appuyez à nouveau sur ce canal.

NOTE

Bien lire, au préalable, la section « Maniement du lecteur de disquettes (FDD) et des disquettes » (page 6).

NOTE

Vous pouvez décider si le Clavinova appellera ou non automatiquement le premier morceau sur disquette lors de l'insertion d'une disquette (page 153).

NOTE

Certaines données musicales du Clavinova ont été enregistrées avec des paramètres spéciaux en « tempo libre ». Au cours de la lecture de ces données, les numéros de mesures affichées à l'écran ne correspondront pas aux mesures réelles ; elles vous serviront uniquement de références pour connaître la proportion du morceau qui a été reproduite.

NOTE

Lorsque les morceaux contiennent de grandes quantités de données, il arrive que l'instrument ne parvienne pas à les lire correctement ; vous risquez donc de ne pas pouvoir les sélectionner. La capacité maximale est d'environ 200 à 300 Ko ; cela peut toutefois varier en fonction du contenu des données de chaque morceau.

NOTE

Marque de la phrase
Ces données spécifient un certain emplacement dans les données de morceau.

NOTE

Canal
Fait référence au canal MIDI des données musicales. Les canaux sont attribués comme indiqué ci-dessous pour le CVP-210/208.

Song
1 - 16
Style d'accompagnement
9 - 16

Assourdissement de parties spécifiques : Track 1/Track 2/Extra Tracks

Cette fonction vous permet d'assourdir certaines parties du morceau (Piste 1, Piste 2, Pistes supplémentaires) et de ne jouer que les parties que vous souhaitez entendre. Vous pouvez, par exemple, travailler la mélodie d'un morceau, assourdir uniquement la partie main droite et la jouer par vous-même.

1 Sélectionnez le morceau à reproduire (page 77).

2

Utilisez cette touche pour activer ou désactiver les parties supplémentaires (à l'exception de la main droite/main gauche).

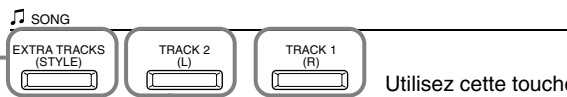

Utilisez cette touche pour activer ou désactiver la partie de la main droite.

Utilisez cette touche pour activer ou désactiver la partie de la main gauche.

NOTE

Il est possible de modifier les affectations de canaux pour les pistes Track 1 et Track 2 (page 140), ce qui vous permet de choisir les parties à assourdir lorsque vous appuyez sur les touches [TRACK 1]/[TRACK 2]/[EXTRA TRACKS].

NOTE

Toutes les pistes sont automatiquement activées lors de la sélection d'un morceau différent.

3

Lancez le morceau.
Ajustez le tempo à l'aide des touches TEMPO [◀][▶] (page 54).

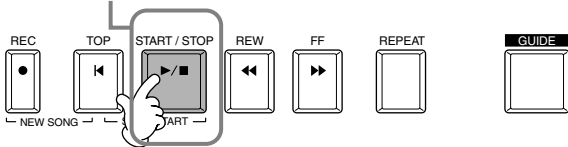

END

Pour arrêter le morceau, appuyez à nouveau sur la touche



Répétition de la reproduction d'une plage spécifique

Cette fonction vous permet de spécifier une certaine plage du morceau (entre le Point A et le Point B) qui sera reproduite à plusieurs reprises.

1 Reproduisez le morceau (page 78, 80).

2

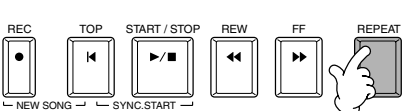

Appuyez sur cette touche au moment qui figurera le début de la répétition de la phrase (Point A).
Appuyez sur cette touche au moment qui figurera la fin de la répétition de la phrase (Point B).

NOTE

Vous pouvez également spécifier les Points A et B lorsque le morceau est arrêté. Définissez le Point A en appuyant sur la touche [REPEAT], puis utilisez la touche [FF] pour passer à la position finale souhaitée et définissez le Point B en appuyant à nouveau sur la touche [REPEAT].

3

Après une mesure d'introduction automatique (qui vous guidera dans la phrase), la plage contenue entre le point A et le point B est répétée.
Que le morceau soit lu ou arrêté, appuyez sur la touche [TOP] pour revenir au point A.

NOTE

Le Point B ne peut être sélectionné que si le Point A l'a été au préalable.

NOTE

Le fait de ne spécifier que le Point A entraîne la répétition des parties comprises entre le Point A et la fin du morceau.

NOTE

Les points A et B définis sont effacés lorsque vous sélectionnez un autre numéro de morceau, que vous annulez la fonction Repeat ou que vous sélectionnez un autre mode de répétition — tel que Phrase Repeat ou répéter dans Song Chain Play (page 140).

4 Arrêtez le morceau.



END

Pour annuler la fonction de répétition, appuyez à nouveau sur la touche



Utilisation des fonctions d'exercice : Guide

Ces fonctions plaisantes facilitent en outre l'apprentissage de nouveaux morceaux. Les témoins des touches signalent les notes à jouer, le moment où le faire et la durée pendant laquelle maintenir la touche enfoncée. De même, lorsque vous chantez et jouez un morceau à l'aide d'un micro branché sur l'appareil, le Clavinova ajuste automatiquement la durée du morceau pour qu'elle s'aligne sur votre voix.

NOTE

Vous pouvez activer ou désactiver les témoins des touches dans l'écran **SONG SETTING (Réglages du morceau)** (page 140).

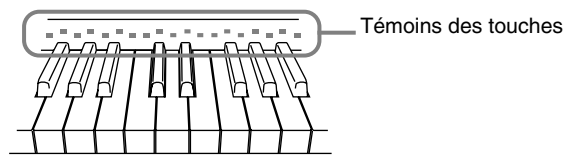
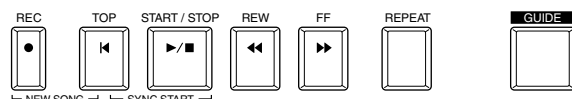

Fonctions d'exercice

Pour un exercice au clavier

■ Follow Lights (Suivre les témoins)

Lorsque cette section est sélectionnée, les notes à jouer apparaissent en fonction des témoins des touches qui s'allument simultanément à la musique, vous indiquant ainsi le moment où il convient de jouer la note. Vous pouvez également pratiquer à votre propre rythme, puisque l'accompagnement attend que vous jouiez les notes correctement.

• Guide d'accompagnement

Si les données musicales que vous utilisez contiennent des données d'accord et que la touche **[ACMP]** est activée, vous pouvez utiliser les témoins (page 140) pour vous aider à jouer les accords. Pour ce faire, regardez les témoins et essayez de jouer les accords demandés.

■ Any Key (N'importe quelle touche)

Avec cette fonction, vous pouvez jouer la mélodie d'un morceau en appuyant sur une seule touche (n'importe laquelle) en accord avec le rythme. Tant que vous jouez la touche en accord avec la musique, la mélodie se répartit de manière fluide avec le morceau.

NOTE

Vous pouvez également régler la durée d'affichage des témoins des touches afin qu'elle s'aligne sur votre préférence de jeu (voir la section sur la durée d'affichage des témoins, page 140).

NOTE

Pour savoir comment jouer certains accords, utilisez la fonction Chord Tutor (page 142).

NOTE

La fonction Accompaniment Guide ne peut pas s'utiliser si la méthode de doigté est réglée sur **Single Finger**, **Full keyboard** ou **AI Full Keyboard**.

Pour une performance accompagnée d'un chant

■ Karao-Key

Cette fonction commode vous permet de contrôler la reproduction du morceau et de l'accompagnement avec un seul doigt, et ce en même temps que vous chantez. Jouez simplement n'importe quelle touche sur le clavier en accord avec la musique et les parties d'accompagnement du morceau suivent votre jeu. Ceci vous permet de contrôler la durée et le tempo du morceau et de l'accompagnement pour répondre parfaitement à votre chant.

■ Vocal CueTime

Comme dans le cas de Follow Lights ci-dessus, vous pouvez visualiser les notes à chanter en surveillant les témoins des touches. Le Clavinova suit votre chant et ajuste automatiquement la durée et le tempo du morceau à votre chant.

Pratiquer la musique avec les fonctions Guide

1 Sélectionnez la fonction d'exercice souhaitée sur la page SONG SETTING de l'écran FUNCTION (page 140).

Sélectionnez les fonctions d'exercice spécifiques.

Active ou désactive les témoins des touches.

Déterminez la durée d'allumage du témoin des touches.

JUST Le témoin s'allume en accord avec la musique, au moment où vous devez jouer les notes adéquates.

NEXT Le témoin s'allume légèrement avant la musique, indiquant par-là même les notes à jouer. Il clignote si vous ne maintenez pas la touche enfoncée pendant une durée correcte.

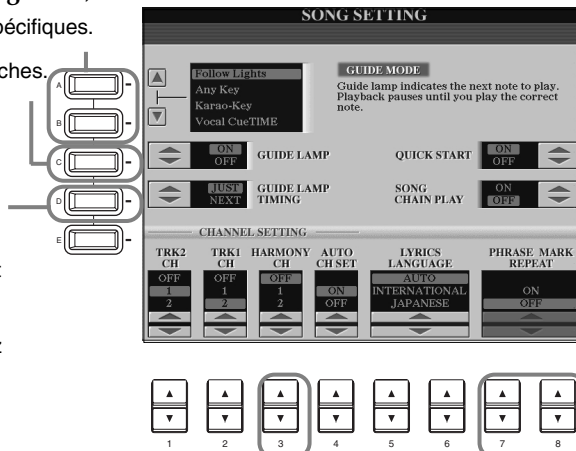

Déterminez le canal de reproduction du son d'harmonie du Vocoder.

Déterminez si les sections de marquage de phrase du morceau seront jouées de manière répétée ou non. Lorsque la fonction est réglée sur ON, les mesures spécifiées dans la phrase sont jouées à plusieurs reprises. Affichez l'écran SONG POSITION en appuyant soit sur la touche [REW], soit sur [FF] et sélectionnez « PHRASE MARK » en appuyant sur la touche [J]. Déterminez le numéro de marquage de phrase souhaité à l'aide des touches [REW] et [FF].

NOTE

Pour obtenir de plus amples détails sur l'écran **SONG SETTING**, voir page 140.

NOTE

Les témoins guide s'allument en fonction des données de canal de morceau enregistrées sur les pistes Tracks 1 et 2 et en fonction des données d'accord du morceau (lorsque ces données sont incluses). Normalement, si vous laissez la fonction **AUTO SET CH** sur ON, le canal du morceau sera automatiquement réglé. Si le résultat ne vous satisfait pas, vous devez faire correspondre les **paramètres de réglage du canal** « TRK1 CH » et « TRK2 CH » avec les parties à main gauche et à main droite appropriées.

NOTE

Vocoder

Vous permet d'indiquer ou de « jouer » les notes harmoniques au clavier.

NOTE

Phrase Mark (marque de phrase)

Ces données spécifient un certain emplacement dans les données de morceau.

NOTE

Lorsque vous affichez la fonction de pratique, et tant que vous n'avez pas assourdi la piste à travailler, les pistes Track 1 ou Tracks 1 & 2 sont automatiquement sélectionnées.

NOTE

Les témoins des touches s'allument quelquefois une octave ou deux plus bas ou plus haut que le ton réel. Toutes notes se trouvant hors de la gamme des 88 touches ne peuvent pas être signalées par les témoins des touches.

NOTE

Si les parties droites et gauches enregistrées dans les données musicales n'ont pas été correctement séparées, les fonctions d'exercice peuvent ne pas fonctionner comme prévu.

2 Sélectionnez le morceau souhaité (page 78, 80) et assourdissez la piste que vous voulez travailler (page 81).

3

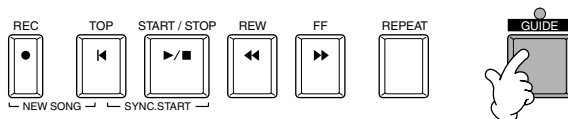

4

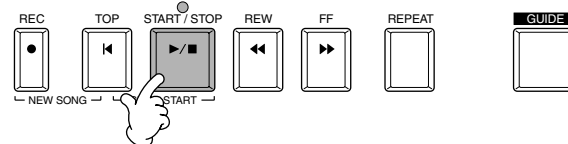

Démarrez le morceau et essayez de jouer la partie assourdie. Ajustez le tempo à l'aide des touches **TEMPO** [◀|▶] (page 54).

5

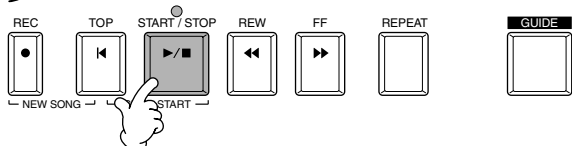

Interrompez la reproduction du morceau.



Pour activer la fonction de pratique, appuyez à nouveau sur la touche



Affichage des notes de musique — Partition

Grâce à cette fonction, la partition peut s'afficher automatiquement sur l'écran à mesure que le morceau se lit, à la fois pour vos propres enregistrements et pour les morceaux de démonstration internes.

1 Sélectionnez le morceau de votre choix (page 78, 80).



2

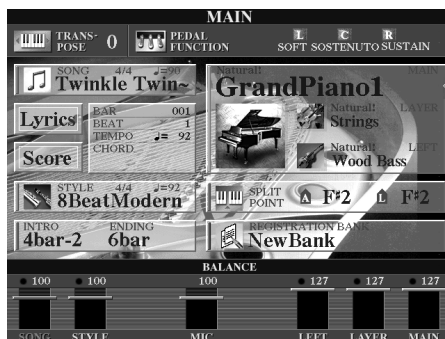
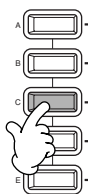

3

Active ou désactive l'écran de la plage de touches gauches. Selon les autres réglages, ce paramètre peut être indisponible et apparaître grisé. Dans ce cas, accédez à l'écran des réglages détaillés (affiché ci-dessous ; utilisez les touches [8▲▼]) et réglez le paramètre **LEFT CH** sur n'importe quel canal à l'exception de « **AUTO** ». De même, accédez à l'écran **SONG SETTING** dans le menu **Function** (page 140) et réglez le paramètre **TRACK 2** sur n'importe quel canal à l'exception de « **OFF** ».

Active ou désactive l'écran de la plage de touches droites.

Le canal 1 est automatiquement sélectionné lorsque [TRACK1] est réglé sur [OFF] dans l'écran **SONG SETTING** (page 140).

Active ou désactive l'écran des paroles.
Si le morceau sélectionné ne contient pas de paroles, cette partie reste vide.

Active ou désactive l'écran des accords.
Si le morceau sélectionné ne contient pas d'accords, cette partie reste vide.

Active ou désactive l'affichage des noms de notes (ton).

Détermine la résolution d'affichage (ou niveau de zoom) des partitions.
Les résolutions sont sélectionnées dans l'ordre suivant : **X-LARGE** (Extra Large), **LARGE** (grand), **MEDIUM** (moyen), et **SMALL** (petit).

Ceci affiche les paramètres détaillés de la partition. Pour en savoir plus, reportez-vous à la page suivante.

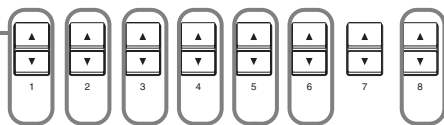

NOTE

Lorsque l'écran **MAIN** (à gauche) ne s'affiche pas, appuyez sur la touche [DIRECT ACCESS], puis sur [EXIT].

NOTE

La partition affichée est générée par le Clavinova en fonction des données musicales. En conséquence, elle peut ne pas correspondre exactement aux partitions que vous trouverez dans le commerce pour un même morceau, en particulier en cas de passages compliqués ou contenant de nombreuses petites notes.

NOTE

Certaines données de morceau du Clavinova ont été enregistrées avec des paramètres spéciaux en « tempo libre ». Pour ces morceaux, le tempo, le temps, la mesure et la partition de musique ne sont pas affichés correctement.

NOTE

Les touches [RIGHT] et [LEFT] ne peuvent être désactivés ensemble.

NOTE

Le nom de la note est indiqué à gauche de celle-ci. Lorsque l'espace entre les notes est trop petit, l'indication peut être déplacée en haut à gauche.

NOTE

Il est possible d'augmenter le nombre de mesures qui seront affichées en diminuant l'affichage des autres éléments (parties, paroles, accords, etc.).

NOTE

Lorsque des altérations accidentelles (dièses et bémols) et des notes ne peuvent être affichées sur une même ligne, elles sont affichées sur la ligne suivante à partir du milieu de la mesure.

NOTE

La saisie de note par le biais des fonctions de notation ne fonctionne pas pour créer des données de morceau. Pour plus d'informations sur la création de données de morceau, se reporter à la page 101.

Réglages détaillés pour une partition

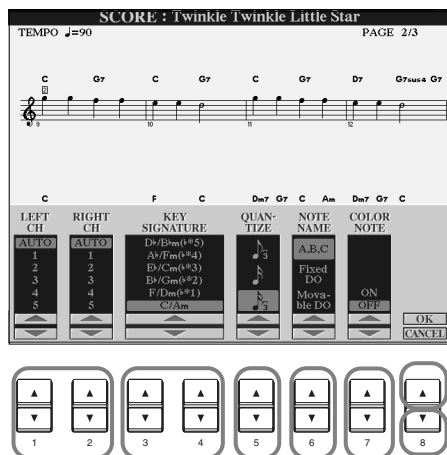

NOTE

Lorsque les fonctions « **LEFT** » et « **RIGHT** » sont réglées sur le même canal, la notation des notes droites et gauches s'affiche au format piano (deux portées reliées).

■ [1▲▼] LEFT CH/[2▲▼] RIGHT CH

Ceci détermine le canal Left (pour la partie de main gauche) et le canal Right (pour la partie de la main droite). Le paramètre revient à **AUTO** après sélection d'un autre morceau.

AUTO Les canaux des parties de main droite et gauche sont attribués automatiquement, ce qui règle les parties sur le même canal que celui spécifié dans l'écran **SONG SETTING** du menu **Function** (page 140).

1-16 Affecte la partie au canal spécifié, de 1 à 16.

OFF (LEFT CH uniquement) .. Aucune affectation de canal.

■ [3▲▼], [4▲▼] KEY SIGNATURE

Ce réglage vous permet de modifier la tonalité au milieu d'un morceau, au niveau de la position d'arrêt. Ce menu est particulièrement utile lorsque le morceau sélectionné ne contient aucun réglage de tonalité pour la partition affichée. Pour obtenir la liste des tonalités, ainsi que des mineures et des altérations correspondantes, reportez-vous au tableau ci-dessous.

Tonalités et altérations

C Maj (A min)	G Maj (E min)	D Maj (B min)	A Maj (F# min)	E Maj (C# min)	B Maj (G# min)	F# Maj (D# min)	C# Maj (A# min)
Cb Maj (Ab min)	Gb Maj (Eb min)	Db Maj (Bb min)	Ab Maj (F min)	Eb Maj (C min)	Bb Maj (G min)	F Maj (D min)	

La note \circ signale la fondamentale de la touche majeure, et la note \bullet signale la fondamentale de la relative mineure.

■ [5▲▼] QUANTIZE

Cette valeur vous permet de contrôler la résolution de la note dans la partition, afin de décaler ou de corriger la durée de toutes les notes affichées pour qu'elles s'alignent sur une valeur de note particulière. Penser à sélectionner la valeur de note la plus petite utilisée dans le morceau.

Résolution des notes :

Noire, croche, double croche, triple croche, triplet de noires, triplet de croches, triplet de doubles croches, triplet de triples croches.

NOTE

Les notes courtes et les notes ornementées (telles que les trilles et les notes de grâce) qui sont plus courtes que la résolution des notes n'apparaissent pas dans la partition.

■ [6▲▼] NOTE NAME

Sélectionnez le type de nom de note lorsque « NOTE » (page 84) est paramétré sur ON.

ABC Les noms de notes sont indiqués sous forme de lettres (C, D, E, F, G, A, B).

Fixed Do Les noms de notes suivent le solfège et diffèrent en fonction de la langue sélectionnée (page 53).

Anglais Do Re Mi Fa Sol La Si

Français Do Ré Mi Fa Sol La Si

Italien Do Re Mi Fa Sol La Si

Allemand Do Re Mi Fa Sol La Si

Espagnol Do Re Mi Fa Sol La Si

Japonais ドレミファソラシ

Movable Do Les noms de notes suivent la forme du solfège, en fonction des intervalles de gammes et, en tant que tels, sont relatifs à la touche. La fondamentale est indiquée comme un Do. Par exemple, dans la tonalité de G majeur, la fondamentale de Sol indiquerait Do.

Comme avec « **Fixed Do** » l'indication diffère en fonction de la langue sélectionnée.

■ [7▲▼] COLOR NOTE (note en couleur)

Lorsque cette fonction est activée, les notes apparaissent en couleur à l'écran (C: rouge, D: jaune, E: vert, F: orange, G: bleu, A: violet, et B: blanc).

■ [8▲] OK

Ceci ferme l'écran des paramètres détaillés et commence à générer la partition. Vous pouvez également y parvenir en appuyant sur la touche [ENTER] du panneau.

■ [8▼] CANCEL

Ce réglage ferme l'écran des réglages détaillés sans les modifier. Vous pouvez également le fermer en appuyant sur la touche [EXIT] du panneau.

NOTE

Vous pouvez sélectionner les pages d'affichage (une avant et une après) en utilisant les touches [BACK]/[NEXT] ou la pédale (page 142).

Affichage des paroles

Cette fonction vous permet d'afficher les paroles au cours de la reproduction du morceau, ce qui permet de chanter plus facilement en accord avec votre jeu ou la reproduction du morceau.

1 Sélectionnez le morceau de votre choix (page 78, 80).



2

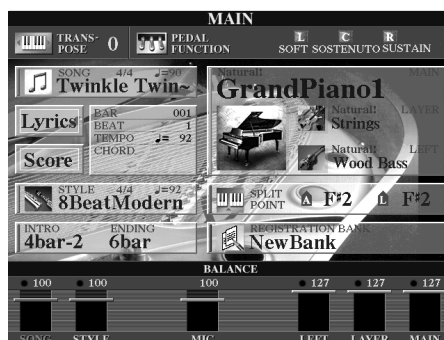
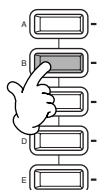

NOTE

La langue utilisée pour afficher les paroles dépend du type de données lyriques. Si les paroles sont brouillées ou illisibles, vous pouvez remédier à cela en modifiant le réglage « **LYRICS LANGUAGE** » depuis l'écran **SONG SETTING** (page 140).

3



Sélectionnez le paramètre **BACK GROUND**.

NOTE

Lorsque la couleur du fond est spécifiée dans les données de morceau, le paramètre **BACK GROUND** ne peut pas être modifié.

NOTE

Si le morceau choisi ne contient pas de paroles, celles-ci ne sont pas affichées.

NOTE

Si le morceau sélectionné contient des données d'accord, leurs noms sont affichés avec les paroles.

NOTE

Les paroles peuvent aussi être affichées sur une TV connectée (page 147, 156).

4

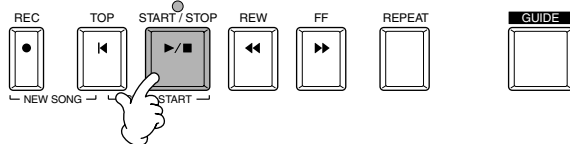

Lancez le morceau.

5

La couleur des paroles se modifie au fur et à mesure de la reproduction du morceau.

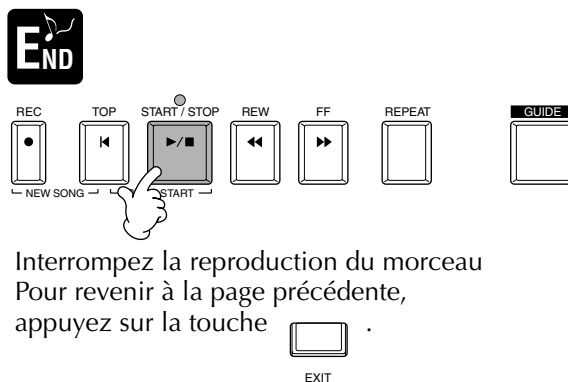

Interrompez la reproduction du morceau. Pour revenir à la page précédente, appuyez sur la touche



EXIT

NOTE

Les paroles peuvent être modifiées (page 112).

Enregistrement et rappel de réglages personnalisés du panneau de commande — Registration Memory

La mémoire de registration constitue une fonction puissante vous permettant de configurer le Clavinova selon vos besoins (choix des voix, styles et effets, etc.) et d'enregistrer vos paramètres personnalisés pour vous en resservir par la suite. Dès que vous voudrez les utiliser, appuyez simplement sur la touche REGISTRATION MEMORY appropriée.

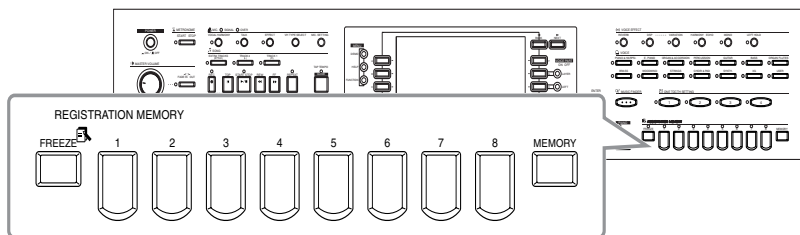

Enregistrement des paramètres du panneau — Registration Memory

Vous verrez ici comment enregistrer les paramètres personnalisés du panneau de commande à l'aide des touches REGISTRATION MEMORY. Effectuez tous les réglages souhaités à l'aide des commandes du panneau ; la Mémoire de registration les mémorise pour vous.

NOTE

Sachez que les morceaux ou les styles conservés sur disquette ne peuvent pas être enregistrés dans la mémoire de registration. Pour mémoriser un morceau ou un style enregistré sur disquette, copiez les données dans la partie « USER » de l'écran **SONG/STYLE** (page 40) et enregistrez les données séparément.

- 1 Configurez les commandes du panneau comme vous le souhaitez.**
Pour obtenir la liste des réglages qui peuvent être enregistrés, reportez-vous à la liste des données (Tableau des paramètres).

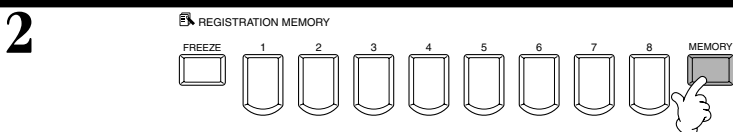

- 3 Sélectionnez les groupes de paramètres souhaités pour les réglages à enregistrer.**
Vous pouvez également utiliser le cadran [DATA ENTRY] pour naviguer dans l'écran. Afin d'enregistrer un groupe de paramètres, cochez la case correspondante. Les groupes non-cochés seront exclus des paramètres de la Mémoire de registration. Ceci vous permet de conserver certains réglages, même lorsque vous naviguez parmi les présélections de la Mémoire de registration. Il est également possible d'utiliser la fonction Freeze (Geler) (page 90) pour écraser les modifications de la Mémoire de registration, et ce afin d'éviter de modifier certains réglages du panneau.

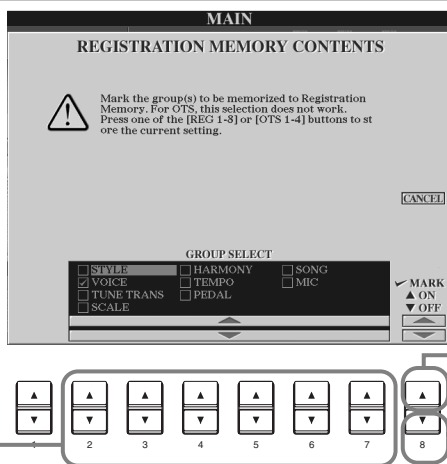

Annule l'enregistrement et retourne à l'écran principal (MAIN). Vous pouvez également utiliser la touche [EXIT].

Insère une coche dans la case sélectionnée. Vous pouvez également utiliser la touche [ENTER].

Supprime la coche de la case sélectionnée. Vous pouvez également utiliser la touche [ENTER].

- Appuyez sur le numéro souhaité pour enregistrer les réglages.**

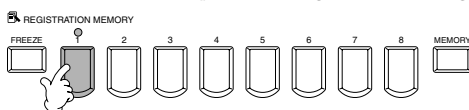

- Le témoin est vert**Les réglages du panneau sont enregistrés, mais non sélectionnés.
- Le témoin est rouge**.....Les réglages du panneau sont enregistrés et sélectionnés.
- Le témoin est éteint** ...Les réglages du panneau ne sont pas enregistrés.

Pour plus d'informations sur la sauvegarde des réglages enregistrés ici, reportez-vous à la page suivante.

Enregistrement de vos paramètres de la Mémoire de registration

Les réglages enregistrés dans les touches **REGISTRATION MEMORY [1] à [8]** figurent sous forme de fichier unique.

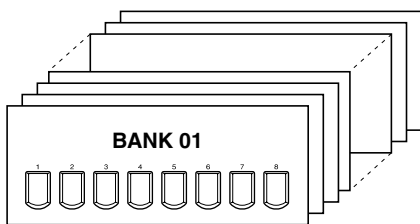

Tous les réglages enregistrés dans les touches **[1] à [8]** sont connus sous le nom de « banque ». Les banques peuvent être enregistrées dans les parties « **USER** » (**Utilisateur**) ou « **FLOPPY DISK** » (**Disquette**) sous forme de fichiers de banques de registration.

NOTE

Sachez que la taille des fichiers de registration et que l'espace mémoire qu'ils occupent dépend du nombre de fonctions qui y sont contenues.

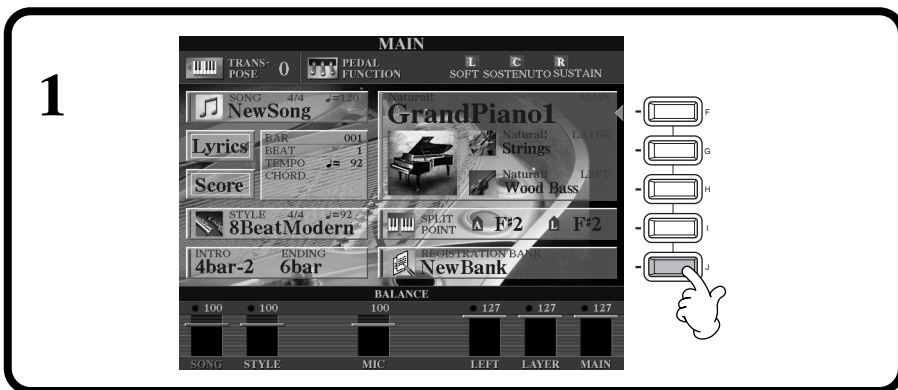

NOTE

Appuyez sur les touches **[DIRECT ACCESS]** et **[EXIT]** pour rappeler l'écran MAIN.

- 2** Enregistrez les réglages effectués dans les touches Registration Memory sous forme de fichier de banque de registration unique (page 48).



L'écran **REGISTRATION EDIT** s'affiche. Pour en savoir plus sur cet écran, voir ci-dessous.

Ecran REGISTRATION EDIT

Le contenu de la banque actuelle de la Mémoire de registration (REGIST.) est énuméré dans l'écran **REGISTRATION EDIT**. Les noms des présélections de la Mémoire de registration stockés sont affichés à l'écran et les témoins des touches REGISTRATION MEMORY concernés sont allumés en vert.

Dans cet écran, vous pouvez sélectionner, nommer ou effacer les présélections de la Mémoire de registration.

SélectionnerAppuyez sur les touches **[A] à [J]**. L'écran REGIST. est lié aux touches REGISTRATION MEMORY **[1] à [8]**. Lorsque vous sélectionnez la présélection de Mémoire de registration, la touche concernée s'allume (le témoin est rouge).

Nommer Cette opération est identique à celle de la section « Attribution de noms aux fichiers et aux dossiers » (page 45) dans « Principes d'utilisation – Organiser ses données ».

Supprimer Cette opération est identique à celle de la section « Suppression de fichiers et de dossiers » (page 47) dans « Principes d'utilisation – Organiser ses données ».

Sauvegardez le résultat de l'opération Name/Delete en retournant dans l'écran REGISTRATION BANK et en appuyant sur la touche [8▼] (UP).

Rappel de paramètres de la Mémoire de registration

Vous pouvez rappeler tous les paramètres du panneau que vous avez définis, ou seuls ceux spécifiquement nécessaires ou souhaités. Par exemple, si vous annulez la sélection de « STYLE » dans l'écran **REGISTRATION MEMORY**, vous pouvez conserver le style actuellement sélectionné même lorsque vous modifiez la présélection de la Mémoire de registration.

Rappel des réglages enregistrés

Sélectionnez la banque souhaitée dans l'écran **REGISTRATION BANK** (page 89). Appuyez sur la touche **REGISTRATION MEMORY** adaptée (toutes celles dont les témoins sont verts) pour rappeler les paramètres souhaités.

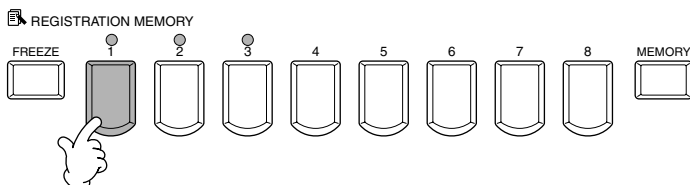

NOTE

Il vous est également possible de programmer vos présélections de la Mémoire de registration de manière à les rappeler dans l'ordre qui vous convient. Une fois programmées, les présélections de 1 à 8 peuvent être sélectionnées dans l'ordre à l'aide des touches **[BACK][NEXT]** ou de la pédale (page 145).

Sélection des réglages de la fonction Freeze

1

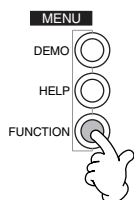

Rappelez la page « FREEZE » dans l'écran **REGIST.SEQUENCE / FREEZE / VOICE SET** (page 145).

2

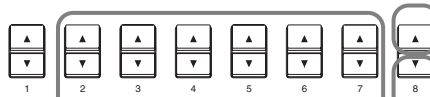
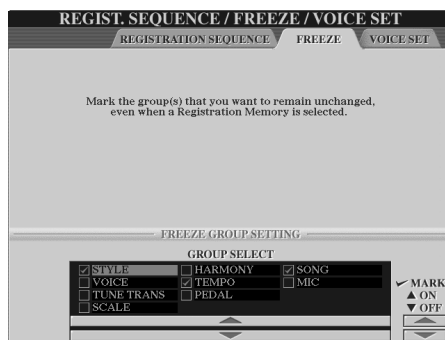

Sélection des réglages pour la fonction Freeze.

Insère une coche dans la case sélectionnée.

Supprime la coche de la case sélectionnée.

3

Appuyez sur la touche **[FREEZE]**. Lorsque la fonction Freeze est active (le témoin est allumé), les réglages spécifiés dans la page Freeze seront conservés ou resteront tels quels, même lorsque les présélections de la Mémoire de registration sont modifiées.

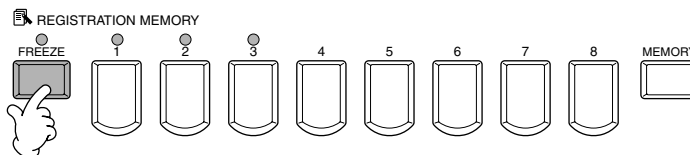

4

Appuyez sur la touche **REGISTRATION MEMORY** adaptée (toutes celles dont les témoins sont verts) pour rappeler les paramètres souhaités.

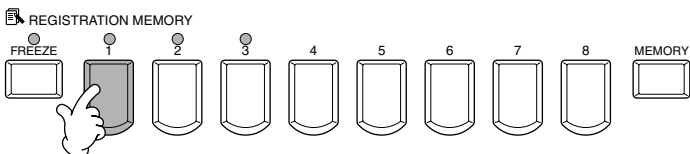

Edition des voix — Sound Creator

Le CVP-210/208 dispose d'une fonction Sound Creator qui vous permet de créer vos propres voix en éditant certains paramètres des voix existantes. Une fois que vous avez créé une voix, vous pouvez l'enregistrer en tant que voix USER en vue de la rappeler ultérieurement.

NOTE

- Une voix peut être éditée en temps réel pendant la reproduction d'un morceau/style.
- Gardez à l'esprit que les réglages apportés aux paramètres peuvent ne pas modifier grand chose au son réel, en fonction des réglages initiaux de la voix.

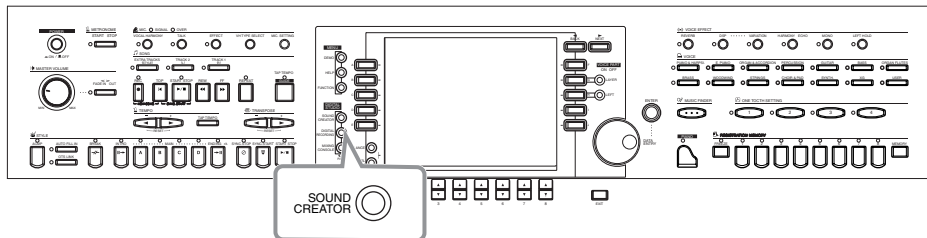

Fonctionnement

- 1 Appuyez sur la touche [F], [G] ou [H] pour sélectionner la partie (MAIN, LAYER ou LEFT) contenant la voix que vous voulez éditer.

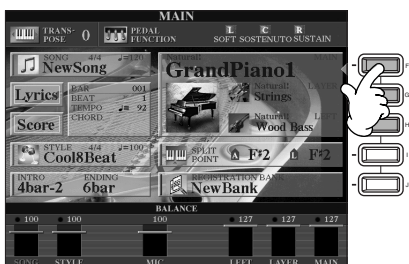

- 2 Appuyez sur la touche [SOUND CREATOR] (Créateur de morceau).



NOTE

La voix peut également être sélectionnée dans l'écran SOUND CREATOR.

ATTENTION

Les réglages seront perdus si vous passez de la voix de la partie modifiée à une autre voix. Les données importantes doivent dès lors être sauvegardées sur le lecteur User ou sur une disquette.

- 3 Modifiez les paramètres de voix. Le fonctionnement de chaque fonction sélectionnée à cette étape sont traitées dans le détail, à partir de la page 93 (Voix Natural/Regular) et page 96 (Flûtes d'orgue).

Sélectionnez le menu de votre choix en appuyant sur la touche [NEXT]/[BACK].

NATURAL VOICE (Voix naturelle)

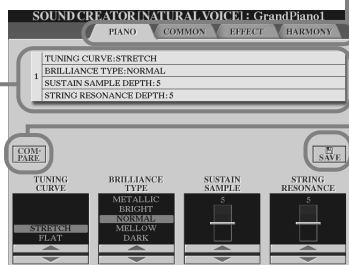

Indique les paramètres disponibles pour l'édition dans cet écran. Ceux-ci correspondent aux paramètres/valeurs affichés en bas de l'écran.

REGULAR VOICE (Voix régulière)

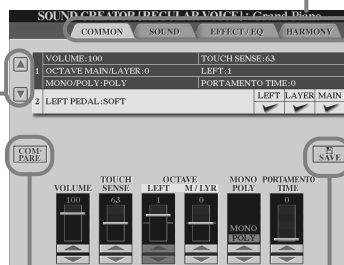

Sélectionnez le menu de votre choix. Le menu sélectionné est affiché en surbrillance.

Peut être utilisé au cours de l'édition pour comparer le son de la voix d'origine à celui de la voix éditée.

ORGAN FLUTES



Ouvre l'écran Save (Voice) de manière à enregistrer la voix éditée en tant que voix utilisateur (page 48).

- 4 Enregistrez la voix éditée sur le lecteur USER (mémoire flash ROM) en tant que voix USER (page 48).

- 5 Appuyez sur la touche [USER] (Utilisateur) pour sélectionner la voix éditée et jouer au clavier.

Paramètres SOUND CREATOR (Voix Natural/Regular)

PIANO	Définit les paramètres propres aux sons de piano, tels que la courbe d'accordage et l'échantillonnage avec maintien. Cette page est uniquement disponible lorsque la voix de piano Natural est sélectionnée.
COMMON (Courant)	Règle les paramètres courants tels que le volume de la voix ou l'octave.
SOUND (Son)	Détermine le timbre/EG (générateur d'enveloppe)/vibrato de la voix (voix Regular uniquement).
EFFECT/EQ	Détermine les paramètres profondeur/type d'effet et égaliseur.
HARMONY	Détermine les réglages Harmony/Echo.

NOTE

Les paramètres disponibles diffèrent en fonction du type de voix sélectionné, Regular ou Natural (voir ci-dessous).

NOTE

N'oubliez pas que certains paramètres ont des valeurs sous Sound Creator qui n'affectent que la voix de partie principale.

Pour les paramètres des flûtes d'orgue, voir page 96.

Les paramètres suivants sont liés à ceux qui apparaissent dans chaque écran.

Paramètre commun	Autre localisation	
MONO	VOICE EFFECT (TOP PANEL)	page 62
PORTAMENTO TIME	MIXING CONSOLE	page 125
LEFT PEDAL TYPE	CONTROLLER (FUNCTION)	page 142
LEFT PEDAL SETTING	CONTROLLER (FUNCTION)	page 142
FILTER BRIGHTNESS	MIXING CONSOLE	page 125
FILTER HARMONIC CONTENT	MIXING CONSOLE	page 125
REVERB DEPTH	MIXING CONSOLE	page 126
CHORUS DEPTH	MIXING CONSOLE	page 126
DSP [ON/OFF]	VOICE EFFECT (TOP PANEL)	page 61
DSP DEPTH	MIXING CONSOLE	page 126
DSP TYPE/VARIATION	MIXING CONSOLE/VOICE EFFECT (TOP PANEL)	page 61, 126
EQ LOW GAIN	MIXING CONSOLE	page 128
EQ HIGH GAIN	MIXING CONSOLE	page 128
HARMONY/ECHO TYPE	HARMONY/ECHO (FUNCTION)	page 146
HARMONY/ECHO VOLUME	HARMONY/ECHO (FUNCTION)	page 146
HARMONY/ECHO SPEED	HARMONY/ECHO (FUNCTION)	page 146
HARMONY/ECHO ASSIGN	HARMONY/ECHO (FUNCTION)	page 146
HARMONY/ECHO CHORD NOTE ONLY	HARMONY/ECHO (FUNCTION)	page 146
HARMONY/ECHO TOUCH LIMIT	HARMONY/ECHO (FUNCTION)	page 146

Voix Natural et Voix Regular

Deux sources de génération de sons différentes sont intégrées au CVP-210/208, Natural et XG. La source de génération de sons Natural et ses voix offrent une grande quantité de mémoire d'onde, ce qui vous donne un pouvoir expressif énorme et très précis sur le son. La source XG (qui produit les voix Regular) permet d'obtenir une compatibilité maximale avec une grande variété de périphériques et de données de morceau.

NOTE

Les voix entendues à l'aide de la source XG sont réparties en deux groupes. L'un correspond au groupe original de voix du Clavinova (Cool!, Sweet!, Live!, Live!Drums, Organ Flutes) et l'autre au groupe XG conven-

La quantité maximale de polyphonie pour chaque source de génération de sons est configurée de manière à mieux mettre en valeur votre performance. En général, les sons et les styles sont reproduits à l'aide de la source XG, tandis que les voix Natural sont reproduites à partir du clavier — ce qui vous permet de reproduire les voix Natural avec une polyphonie totale, même si les données du style et du morceau dépassent la limite polyphonique.

Natural!	Cool!	Sweet!	Live!	Live!Drums	Organ Flutes!	XG
Voix exclusives du Clavinova					Voix compatibles avec GM/XG	
Voix Natural (produites par la source de génération de sons Natural)		Voix Regular (produites par la source de génération de sons XG)				
Principalement utilisé pour les voix jouées au clavier		Pour les voix jouées au clavier, reproduction de morceaux/styles*				

* En fonction du style sélectionné, une voix Natural peut être utilisée pour l'accompagnement. Les morceaux sont généralement reproduits à l'aide des voix XG (page 163). Cependant, vous pouvez transfigurer leur voix automatiquement, à l'aide des sons exceptionnellement riches et réalistes exclusifs au CVP-210/208 (page 124).

PIANO (la voix Natural Piano a été sélectionnée)

Les explications qui suivent s'appliquent à l'étape 3, page 91.

Détermine la courbe d'accordage, en particulier pour les voix de piano. Sélectionnez « FLAT » (Plat) si vous estimez que la courbe d'accordage de la voix de piano ne correspond pas exactement à celle d'autres voix d'instruments.

STRETCH .. (Etendu) Courbe d'accordage pour pianos

FLAT Courbe d'accordage dans laquelle la fréquence est doublée en octaves sur toute la plage du clavier

Ces commandes sont utilisées pour régler la clarté du timbre. Ce réglage affecte globalement toutes les voix Natural. Lorsqu'une voix autre qu'une voix de piano (Natural) est sélectionnée, réglez ces touches sur la page EFFECT. Pour en savoir plus, reportez-vous à la page EFFECT (page 95).

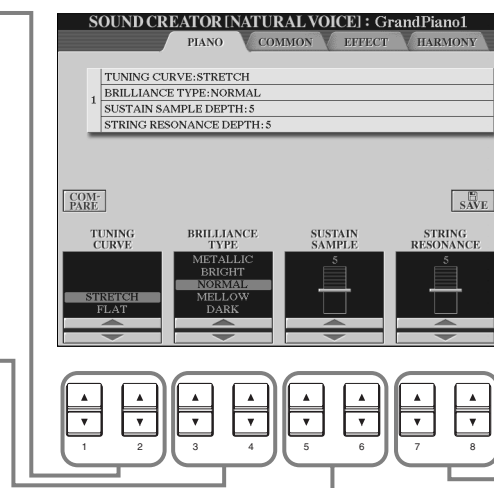

NOTE

Les paramètres disponibles diffèrent en fonction de la voix sélectionnée.

Détermine la profondeur de la résonance des cordes.

Détermine la profondeur de l'échantillonnage avec maintien de la pédale de maintien.

Common

Les explications qui suivent s'appliquent à l'étape 3, page 91.

Les paramètres sont les mêmes que dans l'écran CONTROLLER (Contrôleur). Pour plus de détails, voir page 142

Réglez le volume de la voix en cours d'édition.

Détermine la sensibilité au toucher ou la manière dont le volume répond à la force de votre jeu.

0 Produit des chutes de niveau d'autant plus marquées que vous jouez légèrement.

64 Réponse normale.

127 Le volume est élevé, quelle que soit la force du jeu (fixe).

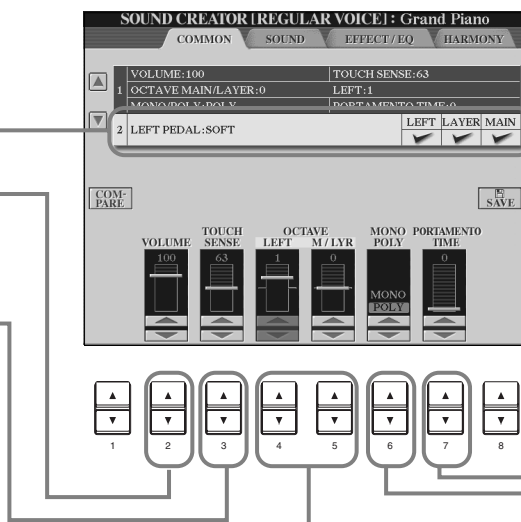

Réglez la durée du portamento pour chaque partie (MAIN/LAYER/VOICE) (voix Regular uniquement) (page 125).

Ce paramètre détermine si la voix est reproduite en mode mono (voix Regular uniquement) (page 62).

Déplace la plage d'octave de la voix sélectionnée de plusieurs octaves vers le haut ou le bas. En cas d'utilisation de la voix principale ou de nappe, le paramètre M/LYR est disponible. En cas d'utilisation de voix de partie de gauche, le paramètre LEFT est disponible.

SOUND (voix Regular uniquement)

Les explications qui suivent s'appliquent à l'étape 3, page 91.

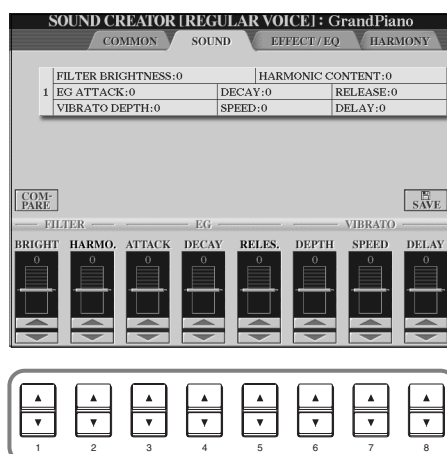

Définit les réglages du filtre, de l'EG et du vibrato (voir ci-dessous).

■ FILTER (filtre)

Les réglages FILTER déterminent le timbre global du son en accentuant ou coupant une certaine plage de fréquence.

NOTE

Non seulement les filtres peuvent rendre le son plus clair ou plus harmonieux, mais ils peuvent également être utilisés pour produire des effets électroniques de synthétiseur.

• BRIGHTNESS

Détermine la fréquence de coupure ou la plage de fréquence effective du filtre (voir diagramme). Plus les valeurs sont élevées, plus le son est clair.

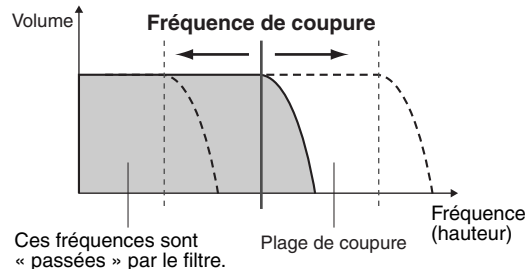

• Harmonic Content (Contenu harmonique)

Détermine l'emphase donnée à la fréquence de coupure (résonance), réglée à l'aide du paramètre BRIGHTNESS ci-dessus (voir diagramme). Plus les valeurs sont élevées, plus l'effet est prononcé.

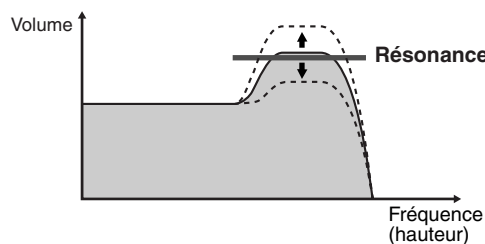

■ EG

Les réglages EG (Générateur d'enveloppe) déterminent la manière dont le niveau du son évolue dans le temps. Cela vous permet de reproduire de nombreuses caractéristiques sonores des instruments acoustiques naturels, par exemple l'attaque rapide et la chute des sons de percussion ou le long relâchement des sons de piano prolongés.

- **ATTACK (Attaque)** .. Détermine la vitesse à laquelle le son atteint son niveau maximum une fois que la note est jouée. Plus la valeur est élevée, plus l'attaque est lente.
- **DECAY (Chute)** Détermine la vitesse à laquelle le son atteint son niveau de maintien (un niveau légèrement inférieur au niveau maximum). Plus la valeur est élevée, plus la chute est lente.
- **RELEASE** Détermine la vitesse à laquelle le son s'estompe une fois que la note est relâchée. Plus la valeur est élevée, plus le relâchement est lent.

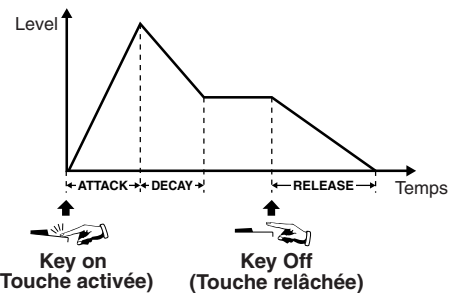

NOTE

Si le paramètre RELEASE (Relâchement) est réglé sur une valeur élevée, le maintien s'allonge.

■ VIBRATO

- **DEPTH (Profondeur)** Détermine l'intensité de l'effet Vibrato (voir diagramme). Plus les réglages sont élevés, plus le vibrato est prononcé.
- **SPEED (Vitesse)** Détermine la vitesse de l'effet Vibrato (voir diagramme).
- **DELAY (Retard)** Détermine le temps qui s'écoule entre le moment où une note est jouée et le début de l'effet Vibrato (voir diagramme). Des réglages plus élevés retardent davantage le début de l'effet vibrato.

NOTE

VIBRATO
Crée une ondulation dans le son en modifiant régulièrement la hauteur de ton.

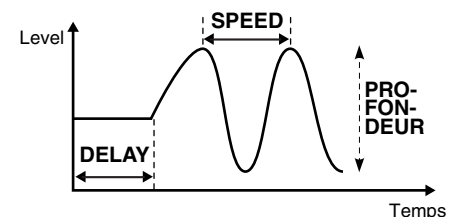

EFFECT/EQ

Les explications qui suivent s'appliquent à l'étape 3, page 91.

Détermine le type d'effet (Réverb/Chorus/DSP).

Lorsqu'une voix Regular est sélectionnée, les paramètres DSP et Variation sont réglés dans deux menus distincts. Pour plus d'informations sur la structure des effets, reportez-vous à la page 129 ; pour obtenir une liste des types d'effet disponibles, reportez-vous à la liste des données fournies à part.

NATURAL VOICE (Voix naturelle)

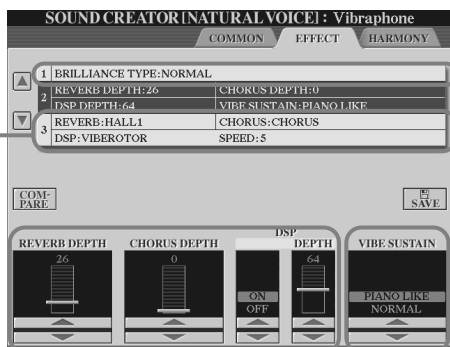

Ce paramètre vous permet de déterminer si le son est prolongé tandis que vous appuyez sur les touches du clavier («PIANO LIKE» (Type piano)) ou s'il est uniquement prolongé lorsque vous appuyez sur la pédale de maintien et la maintenez enfoncée, comme si vous jouiez sur un véritable vibraphone (« NORMAL ») (pour la voix de vibraphone).

Identiques à ceux de « Mixing Console » à la page 126.

Détermine la clarté du timbre, lorsqu'une voix Natural est sélectionnée. Ce paramètre peut également être réglé depuis la page PIANO (page 93), lorsqu'une voix de piano est sélectionnée.

- **Metallic (Métallique)**... Timbre métallique acéré
- **Bright (Clair)** Timbre clair
- **Normal** Timbre standard
- **Mellow (Harmonieux)**.. Timbre doux et harmonieux
- **Dark (Sombre)** Timbre sombre

NOTE

- Si vous sélectionnez [Bright] ou [Metallic] comme type de clarté, le volume augmente légèrement. Dans ce cas, le fait d'augmenter le [MASTER VOLUME] (Volume principal) peut provoquer une distorsion. Si cela se produit, diminuez le volume en conséquence.
- Le paramètre « SPEED » est ajouté lorsque vous sélectionnez le type VIBE ROTOR DSP (DSP du vibrato de vibraphone). Ce paramètre vous permet de régler la vitesse du vibrato lorsque vous sélectionnez la voix de vibraphone, de manière à recréer l'effet de la pédale d'un vibrato de vibraphone.

REGULAR VOICE (Voix régulière)

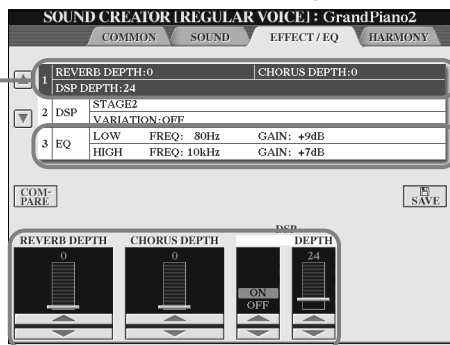

Identiques à ceux de « Mixing Console » à la page 126.

Détermine la fréquence et le gain des bandes Low et High EQ.

Harmony (Harmonie)

Les explications qui suivent s'appliquent à l'étape 3, page 91.

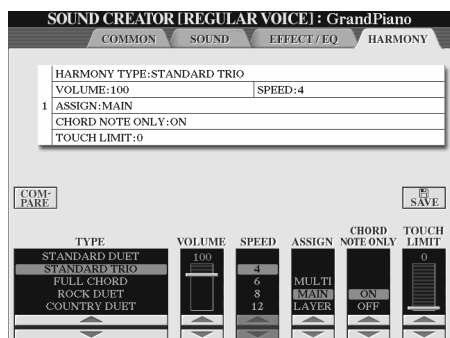

Les paramètres sont les mêmes que dans l'écran HARMONY/ECHO de FUNCTION. Pour plus de détails, voir page 147.

Flûtes d'orgue

En plus des nombreuses voix d'orgue de la catégorie de voix ORGAN, le CVP-210/208 possède une voix ORGAN FLUTES. Les présentes explications s'appliquent à l'étape 3 de la page 91.

Fonctionnement

Utilisez la touche [1▲▼] pour régler le footage de 16' ou de 5 1/3'. Vous pouvez sélectionner le footage de votre choix (16' ou 5 1/3') à l'aide de la touche [D] (CVP-210 uniquement).



Sélectionnez ou réglez les paramètres (voir ci-dessous).

NOTE

Les effets de trémolo et de trille réglés par la fonction Harmony/Echo (page 146) ne s'appliquent pas aux sons de flûtes d'orgue (CVP-210 uniquement).

Réglez le Footage (Longueur en pieds).

Paramètres

Organ Type (Type d'orgue)	Ce paramètre spécifie le type de génération de son d'orgue à simuler : Sine ou Vintage.	
Rotary SP Speed (Vitesse du haut-parleur tournant)	La touche ([C]) du Rotary SP Speed (Vitesse du haut-parleur tournant) commute alternativement les vitesses lente et rapide du haut-parleur tournant lorsque vous sélectionnez un effet de haut-parleur tournant pour les flûtes d'orgue (voir « Type DSP » ci-dessous) alors que la touche VOICE EFFECT [DSP] est activée (la touche de Vitesse du haut-parleur tournant a le même effet que la touche VOICE EFFECT [VARIATION]).	
Vibrato On/Off (Vibrato activé/désactivé)	Cette touche ([G]) active ou désactive l'effet vibrato de la voix de flûtes d'orgue.	
Profondeur de vibrato	La profondeur de vibrato peut être réglée sur trois niveaux différents au moyen de la touche [H] de profondeur de vibrato. Cette touche sélectionne dans l'ordre une profondeur de « 1 », « 2 » ou « 3 ».	
Footage (Longueur en pieds)	Les réglages de footage déterminent le son de base des voix de flûtes d'orgue. Le terme « footage » est utilisé en référence aux réglages du son des orgues traditionnels à tuyaux qui s'effectuent par l'utilisation de tuyaux de différentes longueurs (mesurés en pieds). Plus le tuyau est long, plus la hauteur de ton est faible. Par conséquent, un réglage de 16' (16 pieds) détermine la composante de hauteur de ton la plus basse de la voix, tandis qu'un réglage de 1' détermine la composante de hauteur de ton la plus élevée de la voix. Plus cette valeur est élevée, plus grand est le volume du footage correspondant. Le fait de mélanger différents volumes de footage vous permet de créer vos propres sons d'orgue originaux.	
Volume (VOL)	Cette commande sert à régler le volume d'ensemble des flûtes d'orgue. Plus la barre graphique est longue, plus le volume est fort.	
Response (Réponse) (RESP)	La commande [Response] affecte la portion d'attaque et de maintien du son, en augmentant ou diminuant le temps de réaction du crescendo et du relâchement initiaux, sur la base des commandes de [FOOTAGE]. Plus cette valeur est élevée, plus le crescendo et le relâchement sont lents.	
Vibrato Speed (Vitesse de vibrato)	Spécifie la vitesse de l'effet vibrato commandé par les paramètres Vibrato On/Off et Vibrato Depth mentionnés plus haut.	
Mode	La commande [MODE] sert à sélectionner deux modes d'attaque différents : « FIRST » et « EACH ». En mode « FIRST », l'attaque ne s'applique qu'à la première note d'un accord ou d'un groupe de notes jouées et maintenues simultanément. En mode « EACH », l'attaque est appliquée de manière égale à toutes les notes.	
Attack (4', 2 2/3', 2')	Les commandes ATTACK servent à ajuster le son d'attaque de la voix ORGAN FLUTE. Les commandes 4', 2 2/3' et 2' font augmenter ou diminuer la puissance du son d'attaque des footages correspondants. Plus la barre graphique est longue, plus le son de l'attaque est puissant.	
Length (LENG)	La commande LENGTH affecte la portion d'attaque du son en produisant un étouffement plus long ou plus court immédiatement après l'attaque initiale. Plus la barre graphique est longue, plus l'étouffement est long.	
Reverb Depth (Profondeur de réverbération) Chorus Depth (Profondeur de chœur) DSP on/off (DSP activé/désactivé) DSP Depth (Profondeur de DSP)	Pour les détails sur les effets numériques, reportez-vous aux pages 61, 126.	
Type de DSP	Ce paramètre spécifie le type d'effet DSP à appliquer à la voix Organ Flutes. Il s'agit normalement de l'un des quinze (CVP-210) ou sept (CVP-208) effets de haut-parleur rotatif disponibles. Si un autre type d'effet est sélectionné, la touche Rotary SP Speed ([C]) de l'écran FOOTAGE/VOL/ATTACK ne permettra pas de contrôler la vitesse de rotation du haut-parleur. Au lieu de cela, elle aura le même effet que la touche VOICE EFFECT [VARIATION].	
Variation	Détermine le réglage sur Slow ou Fast de la variation de DSP lors de la sélection de la voix Organ Flutes (quand la fonction Voice Set est activée — page 146).	
	Valeur	Fixe la valeur du paramètre DSP variation (c'est-à-dire « LFO Freq » pour un effet de haut-parleur tournant) lorsque DSP variation est activé.
EQ Low (Plage de notes graves) EQ High (Plage de notes aiguës)	Les paramètres d'égaliseur déterminent la fréquence et le gain des bandes Low et High EQ.	

Enregistrer vos performances et créer des morceaux

— Song Creator (créateur de morceau)

Ces fonctions de création de morceaux performantes mais faciles d'utilisation permettent d'enregistrer vos propres exécutions au clavier et les stocker pour un rappel ultérieur. Plusieurs méthodes d'enregistrement différentes sont disponibles : l'enregistrement rapide (page 98), qui permet d'enregistrer facilement et rapidement, l'enregistrement multipiste (page 99), qui permet d'enregistrer plusieurs parties différentes et l'enregistrement pas à pas (page 101), qui permet de saisir les notes une par une. Les morceaux peuvent comporter non seulement les paramètres des voix de l'exécution au clavier (Main, Layer, Left), mais aussi les effets, les parties d'accompagnement automatique et Vocal Harmony. Vous pouvez stocker les morceaux enregistrés en mémoire interne ou sur disquette (page 40, 48).

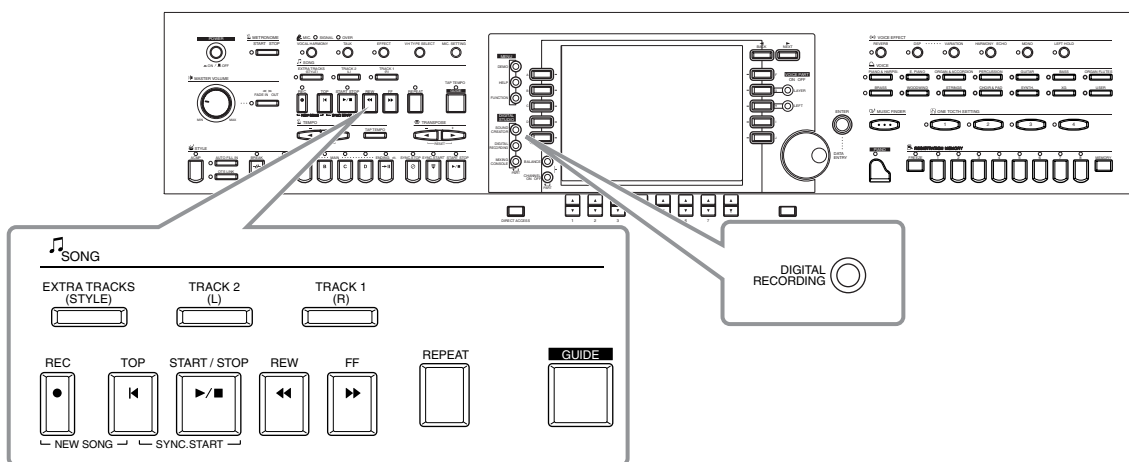

A propos de l'enregistrement de morceaux

Il existe deux méthodes d'enregistrement des morceaux : l'enregistrement en temps réel et l'enregistrement pas à pas.

■ Enregistrement en temps réel

Cette méthode vous permet d'enregistrer les données de la performance en temps réel. Il existe deux manières d'utiliser l'enregistrement en temps réel : l'enregistrement **rapide** et l'enregistrement **multipiste**.

Enregistrement rapide (page 98)

Cette méthode d'enregistrement, la plus facile, permet d'enregistrer rapidement le morceau de piano que vous répétez. Vous pouvez sélectionner parmi trois parties : main droite, main gauche et accompagnement automatique. Par exemple, vous pouvez enregistrer uniquement le jeu de votre main droite, ou vous pouvez enregistrer simultanément le jeu de votre main droite et l'accompagnement automatique.

Enregistrement multipiste (page 99)

Ceci permet d'enregistrer un morceau comportant plusieurs sons d'instruments différents, et de créer le son d'un groupe ou d'un orchestre complet. Enregistrez l'exécution de chaque instrument individuellement et créez des compositions entièrement orchestrées. Vous pouvez également enregistrer votre propre exécution sur une partie existante d'un morceau interne ou d'un morceau sur disquette.

■ Enregistrement par étapes (page 101)

Cette méthode vous permet de composer votre performance en la « rédigeant » à raison d'un événement à la fois. Il s'agit d'une méthode d'enregistrement manuelle qui ne se fait pas en temps réel ; elle peut être assimilée à la transposition d'une partition de musique sur papier. A l'aide de la liste des événements (pages 110 - 112), vous pouvez insérer des notes, des accords et d'autres événements, les uns après les autres.

■ Edition de morceaux (page 107)

Le CVP-210/208 vous permet également d'éditer les morceaux enregistrés par les méthodes d'enregistrement rapide, d'enregistrement multipiste et d'enregistrement pas à pas.

Lorsque vous réenregistrez une section donnée d'un morceau déjà enregistré, utilisez la fonction Punch IN/OUT (page 106).

NOTE

- La capacité de mémoire interne du Clavinova est d'environ 3,3 Mo. La capacité de mémoire des disquettes 2DD et 2HD est respectivement d'environ 720 Ko et 1,44 Mo. Lorsque vous stockez des données sur ces emplacements, tous les types de fichiers du Clavinova (Voice, Style, Song, Registration, etc.) sont stockés ensemble.
- Il est impossible d'enregistrer le signal d'entrée du micro.
- Les morceaux enregistrés sur le CVP-210/208 s'enregistrent automatiquement sous forme de données SMF (format Standard MIDI File 0). Pour plus de détails sur le format SMF, voir page 162.
- Il est possible d'émettre la reproduction des données du morceau enregistré à partir de la sortie MIDI OUT, ce qui permet de jouer les sons d'un générateur de sons externe connecté (page 149).
- Le niveau de volume de chaque canal du morceau est réglable à partir de la console de mixage et il est possible d'enregistrer les réglages. En outre, même après avoir réglé une voix pour votre jeu de clavier durant l'enregistrement, vous pouvez enregistrer des sélections de voix, pour que la voix change automatiquement durant la reproduction (page 109).

Enregistrement rapide

C'est la méthode d'enregistrement la plus facile : parfaite pour enregistrer et reproduire rapidement un morceau de piano que vous répétez, pour pouvoir vérifier vos progrès.

⚠ ATTENTION

Si vous souhaitez sauvegarder l'enregistrement, prenez soin de le stocker dans la mémoire interne (lecteur USER) ou sur disquette (page 40, 48). Si vous mettez l'appareil hors tension ou réenregistrez sur une piste existante avant d'avoir sauvegardé la performance, tous les enregistrements antérieurs seront effacés.

■ Pour créer un nouveau morceau :

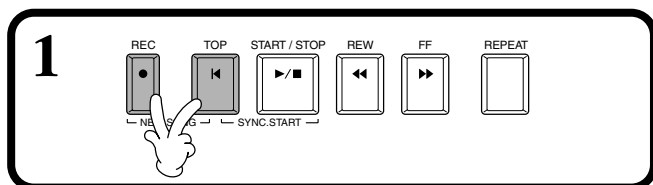

■ Pour enregistrer votre propre exécution sur une partie d'un morceau interne ou un morceau sur disquette :

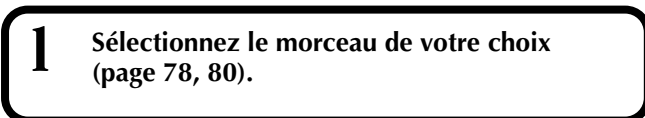

2 Sélectionnez la voix et le style d'accompagnement de votre choix pour le morceau. Si vous voulez enregistrer les voix de nappe/de main gauche, prenez soin d'activer les touches [LAYER]/[LEFT]. Exécutez également tous les réglages (réverbération, chorus, etc.) de votre choix.

3 Pour enregistrer sans spécifier de piste particulière, appuyez sur la touche [REC]. Dans ce cas, votre performance sera automatiquement enregistrée dans TRACK 1. Pour spécifier la piste à utiliser pour l'enregistrement, maintenez la touche [REC] enfoncée tout en appuyant sur la touche correspondant à la piste de votre choix.

Vous pouvez sélectionner TRACK 1 ou TRACK 2 et EXTRA TRACKS si vous voulez effectuer plusieurs enregistrements en même temps.

• Choix de la piste d'enregistrement

Pour enregistrer votre exécution au clavier :

Appuyez soit sur la touche [TRACK 1], soit sur la touche [TRACK 2].

Pour enregistrer l'exécution de l'accompagnement automatique :

Appuyez sur la touche [EXTRA TRACKS].

Pour arrêter l'enregistrement, appuyez à nouveau sur la touche [REC].

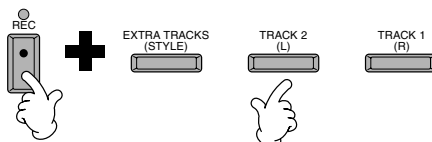

NOTE

Si la touche « LAYER » ou « LEFT » est activée avant d'appuyer sur la touche REC, les parties Layer et Left correspondantes sont automatiquement enregistrées sur des canaux différents.

NOTE

L'exécution de la piste 1/2 s'enregistre sur le canal spécifié sur l'écran SONG SETTING (page 140).

NOTE

Vous pouvez enregistrer en surimpression une deuxième exécution de main droite sur la piste 2 après avoir enregistré la première exécution de main droite (y compris les voix de nappe) sur la piste 1. Pour cela, désactivez la touche [LEFT] et répétez les étapes 2 et 3.

NOTE

Pour suspendre l'enregistrement, appuyez sur la touche SONG [START/STOP]. Pour reprendre l'enregistrement, appuyez à nouveau sur la touche SONG [START/STOP].

NOTE

Vous pouvez également utiliser le dé clic du métronome comme guide pour l'enregistrement. Le son du métronome ne s'enregistre pas.

4 L'enregistrement démarre dès que vous jouez au clavier.

Vous pouvez également démarrer l'enregistrement en appuyant sur la touche SONG/STYLE [START/STOP].

Le démarrage de l'enregistrement est également possible en appuyant sur la pédale, si la fonction début/arrêt lui est correctement attribuée (page 142).

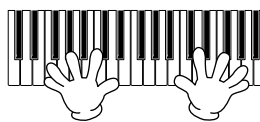

Pour arrêter l'enregistrement, appuyez à nouveau sur la touche [RECORD].

L'arrêt de l'enregistrement est également possible en appuyant sur la pédale, si la fonction début/arrêt lui est correctement attribuée (page 142).

■ Reproduisez votre nouveau morceau

Pour reproduire l'exécution que vous venez d'enregistrer, appuyez sur la touche [TOP] pour revenir au début du morceau, puis sur SONG [START/STOP]. La reproduction s'arrête automatiquement à la fin du morceau, et revient au début du morceau. Vous pouvez éditer les données du morceau enregistré à partir des écrans SONG CREATOR (1 à 16) (page 110).

Appuyez sur la touche [6▼] depuis l'écran Open/Save correspondant au morceau pour stocker les données enregistrées (page 40, 48).

Enregistrement multipiste

Ceci permet d'enregistrer un morceau comportant des sons d'instruments différents sur un maximum de seize canaux, et de créer le son d'un groupe ou d'un orchestre complet. Le tableau ci-dessous indique la structure des canaux et des parties.

Canaux	Parties (paramètres par défaut)	Parties disponibles	Canaux	Parties (paramètres par défaut)	Parties disponibles
1	Voix MAIN	Voix MAIN, LAYER, LEFT	9	Style d'accompagnement RHYTHM 1	Voix MAIN, LAYER, LEFT
2	Voix MAIN	Style d'accompagnement RHYTHM 1	10	Style d'accompagnement RHYTHM 2	Style d'accompagnement RHYTHM 1
3	Voix MAIN	Style d'accompagnement RHYTHM 2	11	Style d'accompagnement BASS	Style d'accompagnement RHYTHM 2
4	Voix MAIN	Style d'accompagnement BASS	12	Style d'accompagnement CHORD1	Style d'accompagnement BASS
5	Voix MAIN	Style d'accompagnement CHORD1	13	Style d'accompagnement CHORD2	Style d'accompagnement CHORD1
6	Voix MAIN	Style d'accompagnement CHORD2	14	Style d'accompagnement PAD	Style d'accompagnement CHORD2
7	Voix MAIN	Style d'accompagnement PAD	15	Style d'accompagnement PHRASE1	Style d'accompagnement PAD
8	Voix MAIN	Style d'accompagnement PHRASE1	16	Style d'accompagnement PHRASE2	Style d'accompagnement PHRASE1
		Style d'accompagnement PHRASE2			Style d'accompagnement PHRASE2
		MIDI			MIDI

A propos des parties de style d'accompagnement

Rhythm C'est la base de l'accompagnement, qui comporte les motifs rythmiques de la batterie et des percussions. C'est généralement une des batteries qui est employée.

Bass La partie de basse utilise divers sons d'instruments convenant au style, par exemple une basse acoustique, une basse synthétique ou autre.

Chord C'est l'accompagnement de base en accord, utilisé couramment pour les voix de piano ou de guitare.

Pad Cette partie comporte des accords tenus et utilise couramment des sons luxuriants tels que des cordes, l'orgue et le chœur.

Phrase Cette partie sert à divers embellissements et à des riffs qui améliorent le morceau, par exemple des accents de section de cuivres et des accords en arpèges.

ATTENTION

Si vous souhaitez sauvegarder l'enregistrement, prenez soin de le stocker dans la mémoire interne (lecteur USER) ou sur disquette (page 40, 48). Si vous mettez l'appareil hors tension ou réenregistrez sur une piste existante avant d'avoir sauvegardé la performance, tous les enregistrements antérieurs seront effacés.

Pour créer un nouveau morceau :

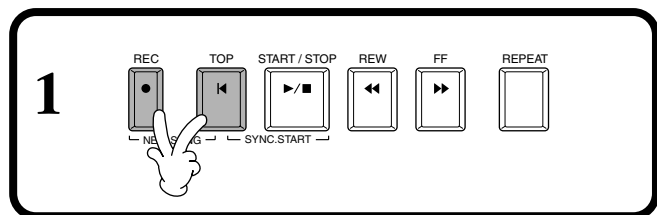

Pour enregistrer votre propre exécution sur une partie d'un morceau interne ou un morceau sur disquette :

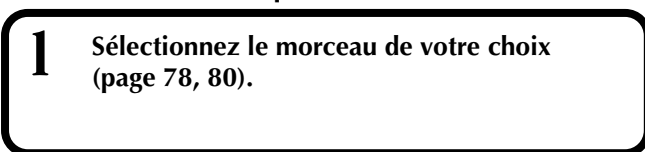

2 Sélectionnez le canal de votre choix pour enregistrer (réglez-le sur «REC») en maintenant enfoncée la touche [REC] tout en appuyant sur la touche appropriée [1▲▼] à [8▲▼]. Il est possible de choisir plusieurs canaux à la fois.

REC Active l'enregistrement sur le canal

ON Active la reproduction sur le canal

OFF Etouffe le canal

Pour annuler ou désactiver l'enregistrement, appuyez à nouveau sur la touche [REC].

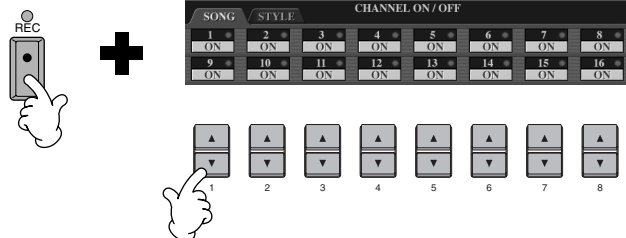

NOTE

Lorsqu'on règle plusieurs canaux simultanément sur «REC», la partie est automatiquement sélectionnée.

3 Sélectionnez la partie que vous voulez attribuer au canal à enregistrer.

Ce paramètre détermine quelles parties jouées au clavier (Main/Layer/Left) et parties de style d'accompagnement (RHYTHM 1/2, BASS, etc.) sont enregistrées sur les canaux d'enregistrement sélectionnés à l'étape 2. Pour une liste des attributions initiales par défaut, voir page 99.



NOTE

Pour sélectionner la partie MIDI

- **Réglage d'un seul canal sur MIDI**

Toutes les données entrantes reçues via un des canaux MIDI 1 à 16 s'enregistrent. Lorsque vous utilisez un clavier ou un contrôleur MIDI externe pour enregistrer, ceci permet d'enregistrer sans être obligé de régler le canal de transmission MIDI du périphérique externe.

- **Réglage de plusieurs canaux sur MIDI**

Lorsque vous utilisez un clavier ou un contrôleur MIDI externe pour enregistrer, les données ne s'enregistrent que sur le canal réglé sur MIDI : le périphérique externe doit également être réglé sur le même canal.

4 L'enregistrement démarre dès que vous jouez au clavier.

Vous pouvez également démarrer l'enregistrement en appuyant sur la touche SONG/STYLE [START/STOP]. Le début/arrêt de l'enregistrement est également possible en appuyant sur la pédale, si la fonction démarrage/arrêt de l'enregistrement lui est correctement attribuée (page 106).



NOTE

Il est impossible d'attribuer une partie simple (à l'exception des parties MIDI) à plusieurs canaux.

NOTE

Les réglages des parties enregistrées sont stockés temporairement, jusqu'à ce que vous exécutiez la fonction Quick Recording, que vous sélectionniez un morceau ou que vous mettiez l'appareil hors tension.

5 Pour arrêter l'enregistrement, appuyez à nouveau sur la touche [REC].

Vous pouvez également arrêter l'enregistrement en relâchant la pédale, si la fonction de démarrage de l'enregistrement lui est correctement attribuée (page 106).

NOTE

Pour suspendre l'enregistrement, appuyez sur la touche SONG [START/STOP]. Pour reprendre l'enregistrement, appuyez à nouveau sur la touche SONG [START/STOP].

6 Reproduction de votre nouveau morceau

Pour reproduire l'exécution que vous venez d'enregistrer, appuyez sur la touche [TOP] pour revenir au début du morceau, puis sur SONG [START/STOP]. La reproduction s'arrête automatiquement à la fin du morceau, et revient au début du morceau.

NOTE

Vous pouvez également utiliser le déclic du métronome comme guide pour l'enregistrement. Le son du métronome ne s'enregistre pas.



Pour enregistrer une nouvelle partie, répétez les étapes 2 à 6 ci-dessus.

Vous pouvez régler des parties enregistrées précédemment sur la reproduction, et les suivre tandis que vous enregistrez une nouvelle partie. Continuez ainsi jusqu'à obtenir un morceau achevé.

Vous pouvez éditer les données du morceau enregistré à partir des écrans SONG CREATOR (1 à 16) (page 110).

Appuyez sur la touche [6▼] depuis l'écran Open/Save correspondant au morceau pour stocker les données enregistrées (page 40, 48).

Enregistrement de notes individuelles — Enregistrement par étapes

Cette méthode permet de créer un morceau en saisissant des notes une par une, sans être obligé de les jouer en temps réel. Cette méthode est également pratique pour enregistrer séparément les accords et la mélodie.

Fonctionnement

1 Sélectionnez un morceau existant (page 78, 80) auquel vous voulez ajouter des parties ou que vous voulez réenregistrer. Si vous voulez créer un nouveau morceau, appuyez simultanément sur les touches [RECORD] et [TOP].

2 Appuyez sur la touche d'enregistrement numérique [DIGITAL RECORDING].



3 Appuyez sur la touche [A] pour ouvrir l'écran Song Creator.

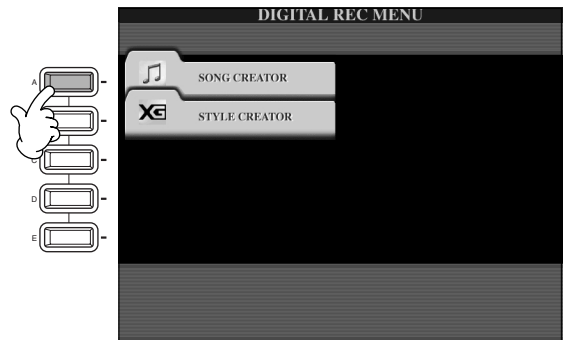

4 A l'aide des touches [BACK]/[NEXT], sélectionnez l'onglet « 1-16 » pour enregistrer des mélodies et autres parties ou l'onglet « CHD » (Chord) pour enregistrer des accords. Puis, après avoir sélectionné l'onglet « 1-16 », choisissez un canal d'enregistrement à l'aide de la touche [F] (CH).

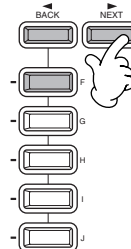

5 Appuyez sur la touche [G] pour ouvrir l'écran Step Record.

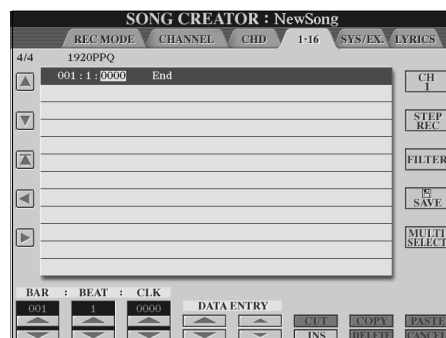

NOTE

Tous les réglages de voix, d'effet et autres effectués dans la console de mixage sont automatiquement annulés lorsque vous appelez la page CHD (Chord).

NOTE

Les voix des pages USER et FLOPPY DISK ne peuvent pas être sélectionnées pour l'enregistrement par étapes. Vous pouvez sélectionner des voix depuis la page PRESET ; le son de celles-ci peut cependant être légèrement différent de celui de la voix d'origine.

6 Pour saisir la note, spécifiez d'abord la longueur et le volume sonore dans cet écran, puis saisissez la hauteur en jouant la note au clavier.

A Déplace la position du curseur vers le haut et le bas.

B Ramène le curseur au début du morceau (la première note de la première mesure).

C Déplace la position du curseur vers le haut et le bas.

D Déplace la position du curseur vers le haut et le bas.

E Déplace la position du curseur vers le haut et le bas.

F Définit l'intensité (volume) de la note à saisir (uniquement lors de l'enregistrement de la mélodie). Pour des informations concernant les paramètres d'intensité, voir ci-dessous.

G Définit la longueur de la note (sous forme de pourcentage) à partir de la position sur laquelle elle doit être saisie. (Ce paramètre n'est disponible que pour l'enregistrement de la mélodie). Pour des informations concernant les paramètres de longueur des notes, voir ci-dessous.

H Définit la longueur de la note (sous forme de pourcentage) à partir de la position sur laquelle elle doit être saisie. (Ce paramètre n'est disponible que pour l'enregistrement de la mélodie). Pour des informations concernant les paramètres de longueur des notes, voir ci-dessous.

I Définit la longueur de la note (sous forme de pourcentage) à partir de la position sur laquelle elle doit être saisie. (Ce paramètre n'est disponible que pour l'enregistrement de la mélodie). Pour des informations concernant les paramètres de longueur des notes, voir ci-dessous.

J Efface l'événement du curseur.

Utilisez ces touches pour déplacer l'événement sélectionné, en unités de mesure (BAR), de temps et d'horloge. Pour des informations concernant les paramètres de mesure/de temps/d'horloge, voir ci-dessous.

Spécifie le type de note à saisir ensuite. (Les notes en seizeième ne sont disponibles que pour l'enregistrement de la mélodie). Ce paramètre définit également la position sur laquelle le pointeur se déplace, une fois la note saisie.

Chaque pression sur cette touche permute entre les trois sélecteurs de note de base au bas de l'écran : normale, pointée, triolet. (Ce paramètre n'est disponible que pour l'enregistrement de la mélodie).



Pour fermer l'écran STEP RECORD, appuyez sur la touche [EXIT]. Prenez soin de stocker les données enregistrées en appuyant sur la touche [I] (SAVE) (page 48).

■ Bar/Beat/Clock

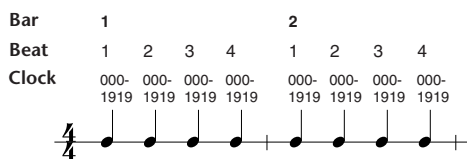

■ Velocity (intensité)

Le tableau ci-dessous indique les paramètres disponibles et les valeurs d'intensité correspondantes.

Intensité au clavier	fff	ff	f	mf	mp	p	pp	ppp
Force réelle de jeu	127	111	95	79	63	47	31	15

■ Gate Time

Voici les paramètres disponibles :

- Normal 80%
- Tenuto 99%
- Staccato 40%
- Staccatissimo 20%

Manual La longueur des notes peut être spécifiée sous la forme d'un pourcentage à l'aide du cadran [DATA ENTRY].

Enregistrement de mélodies — Ecran Step Record (Note)

Cette section va vous montrer comment enregistrer par étapes, en vous guidant au fil de cet exemple musical, illustré à droite. Les procédures suivantes s'appliquent à l'étape 6 de la page 102.





1

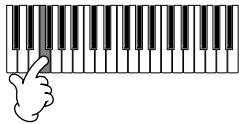

1-1 Sélectionnez cette note.

1-2 Tout en maintenant cette note...







NOTE

Il se peut que l'affichage de la notation sur l'instrument soit imprécis, en particulier pour les notes liées ou les notes plus longues. Pour éviter cela, réglez la longueur des notes sur tenuto à l'aide de la touche [H] et insérez les notes comme vous le souhaitez.

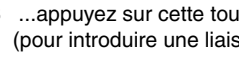
1-3 ...appuyez sur cette touche (pour introduire une liaison).



2



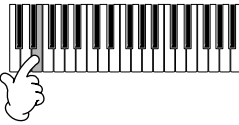

2-1 Sélectionnez cette note.

2-2

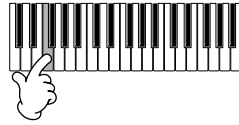

2-3





3

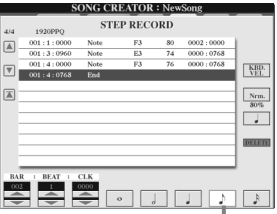

Sélectionnez cette note.
La sélection d'une note saisit le reste de la valeur équivalente. Ainsi, si vous sélectionnez une croche (♩) le système saisit automatiquement le reste de la croche (♩).



4

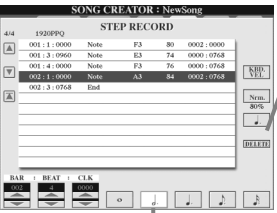

4-2 Sélectionnez cette note.

4-1 Appuyez sur cette touche pour afficher les notes pointées.

4-3

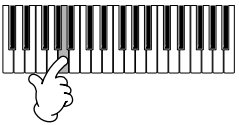



5

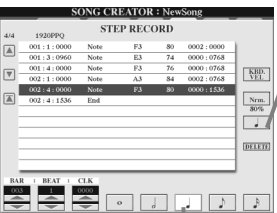

5-2 Sélectionnez cette note.

5-1 Appelez les notes normales en appuyant sur cette touche

5-3





■ Reproduction de la mélodie nouvellement créée

Utilisez la touche [C] (▲) pour ramener le curseur au début du morceau, et appuyez sur la touche SONG [START/STOP] pour écouter les notes nouvellement saisies. Pour saisir réellement les données enregistrées, appuyez sur la touche [EXIT]. Il est possible d'éditer les données saisies à partir de l'écran SONG CREATOR (1 à 16) (page 110).

Enregistrement des changements d'accord pour l'accompagnement automatique — Ecran Step Record (Chord)

La fonction d'enregistrement des accords par étapes permet d'enregistrer les changements d'accord de l'accompagnement automatique un par un avec une synchronisation précise. Puisqu'il n'est pas nécessaire de jouer les changements en temps réel, vous pouvez facilement créer des changements d'accord complexes et serrés, sur lesquels vous pouvez enregistrer la mélodie de manière normale. Les procédures suivantes s'appliquent à l'étape 6 de la page 102.

Saisie des accords et des sections (enregistrement des accords par étapes)

Par exemple, vous pouvez saisir la progression d'accords suivante par la méthode décrite ci-dessous.

NOTE
Saisissez les notes en utilisant la méthode de doigté d'accord actuellement sélectionnée dans la section d'accompagnement automatique du clavier.

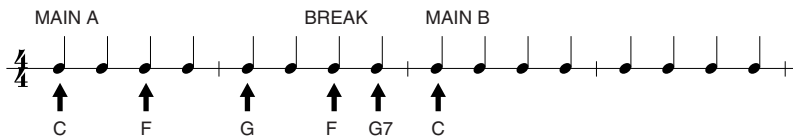

1 Appuyez sur la touche [MAIN A] pour spécifier la section, et saisissez les accords comme illustré à droite.

Sélectionnez cette valeur de note et jouez les accords indiqués à droite.

2 Appuyez sur la touche [BREAK] pour spécifier la cassure de rythme, et saisissez les accords comme illustré à droite.

Sélectionnez cette valeur de note et jouez les accords indiqués à droite.

3 Appuyez sur la touche MAIN [B] pour spécifier la section et saisissez l'accord indiqué à droite.

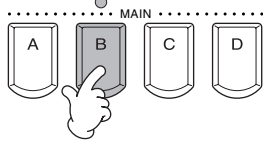

SONG CREATOR : NewSong

STEP RECORD

Time	Style	Tempo	Section	Chord	Scale
001 : 1 : 0000	Cool8Beat	100	M	C	Maj
001 : 1 : 0000			A		
001 : 1 : 0000			Main A		2
001 : 3 : 0000				F	Maj
002 : 1 : 0000				G	Maj
002 : 3 : 0000				F	Maj
002 : 4 : 0000				G	Maj
003 : 1 : 0000				C	Maj
003 : 1 : 0000				F	Maj
003 : 1 : 0000				B	Fill In B : 1
005 : 1 : 0000					End

BAR : BEAT : CLK
004 : 1 : 0000

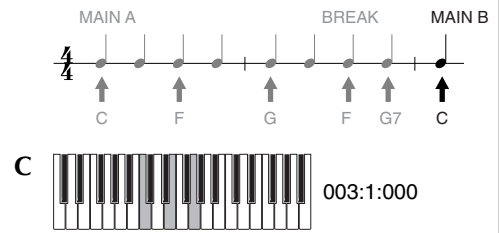

Sélectionnez cette valeur de note et jouez les accords indiqués à droite.

■ Reproduction de la progression d'accords nouvellement créée

Utilisez la touche [C] (▲) pour ramener le curseur au début du morceau, et appuyez sur la touche SONG [START/STOP] pour écouter les notes nouvellement saisies. Pour saisir réellement les données enregistrées, appuyez sur la touche [EXIT]. Il est possible d'éditer les données saisies à partir de l'écran **SONG CREATOR (CHD)** (page 111). Enfin, appuyez sur la touche [F] (EXPAND) de l'écran **SONG CREATOR (CHD)** pour convertir les données saisies en données du morceau.

NOTE

Pour entrer une variation rythmique, appuyez sur la touche [AUTO FILL IN] et appuyez sur l'une des touches MAIN de [A] à [D].

NOTE

Repère END
Un repère «END» s'affiche à l'écran, indiquant la fin des données du morceau.
La position du repère de fin varie en fonction de la section saisie à la fin du morceau. Lorsqu'une section Ending est saisie, le repère de fin suit automatiquement les données Ending. Lorsqu'une section autre que Ending est saisie, le repère de fin est réglé deux mesures après la section finale.
Vous pouvez régler le repère de fin sur la position de votre choix.

Sélectionnez les options d'enregistrement : Starting (Démarrage), Stopping (Arrêt), Punching In/Out (Début/Fin d'insertion) — Ecran Rec Mode

Cet écran vous permet de configurer la manière dont l'enregistrement est lancé et arrêté dans le cas de l'enregistrement rapide ou multipiste. Pour appeler ces réglages, sélectionnez l'écran REC MODE à l'aide de la touche [BACK][NEXT], après avoir effectué les opérations des étapes 1 - 3 de la 101.

Ces paramètres définissent le mode de démarrage de l'enregistrement.

Normal

L'enregistrement par écrasement démarre lorsque vous appuyez sur la touche SONG [START/STOP] ou que vous jouez du clavier alors que le paramètre Synchro Standby est réglé sur ON.

First Key On (Déclenchement au clavier)

L'enregistrement par surimpression démarre dès que vous jouez au clavier. Ce paramètre préserve également les données d'introduction précédentes, ce qui permet d'enregistrer sur l'introduction d'origine sans l'effacer.

Punch In At (Début d'insertion sur)

Le morceau se reproduit normalement jusqu'à la mesure de début d'insertion indiquée (définie par les touches [3▲▼]), puis commence à enregistrer en surimpression sur cette mesure de début d'insertion.

Définit la mesure sur laquelle l'enregistrement en surimpression par insertion démarre (lorsque l'option « PUNCH IN AT » est sélectionnée).

Punch Out (Fin d'insertion)

Cette fonction conserve toutes les données situées après le point d'arrêt de l'enregistrement.

Punch Out At (Fin d'insertion sur)

L'enregistrement en surimpression continue jusqu'à la mesure de fin d'insertion (définie par les touches [6▲▼]), puis s'arrête sur la mesure de fin d'insertion, après quoi la reproduction du morceau continue normalement.

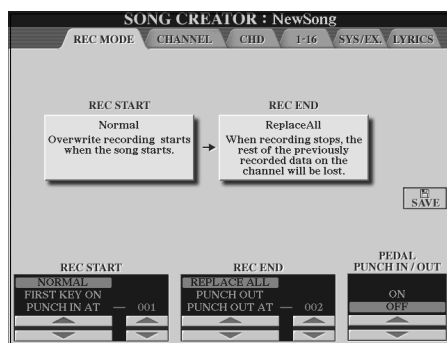

Ouvre l'écran SONG, à partir duquel vous pouvez enregistrer les données éditées.

Lorsque ce paramètre est sur ON, vous pouvez utiliser la pédale de sostenuto (centrale) pour contrôler les points de début et de fin d'insertion. Appuyez sur la pédale de sostenuto et maintenez-la pour enregistrer. L'enregistrement s'arrête lorsque vous relâchez la pédale.

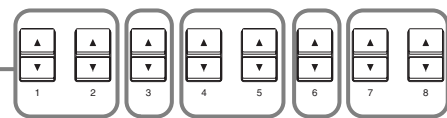

Ces paramètres définissent le mode d'arrêt et l'état des données enregistrées précédemment.

Replace all (Tout remplacer)

Ceci efface toutes les données situées après le point d'arrêt de l'enregistrement.

Définit la mesure de fin d'insertion : la mesure sur laquelle l'enregistrement en surimpression par insertion s'arrête (lorsque l'option « PUNCH OUT AT » est sélectionnée).

NOTE

Lorsque la fonction de début/ de fin d'insertion de la pédale est activée, l'attribution actuelle de fonction de la pédale de sostenuto est annulée.

A propos des débuts et fins d'insertion

Cette fonction sert principalement à réenregistrer ou à remplacer une section spécifique d'un canal déjà enregistré. Les illustrations ci-dessous indiquent diverses situations de réenregistrement des mesures sélectionnées d'une phrase à huit mesures.

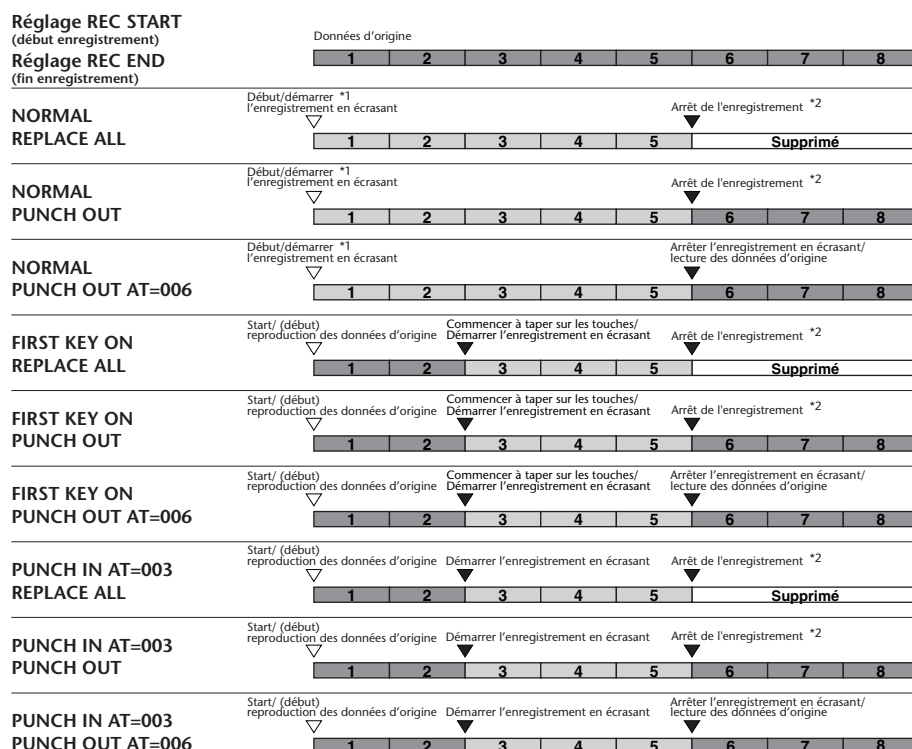

*1 Quand les mesures 1 et 2 ne sont pas écrasées, l'enregistrement commence à la mesure 3.

*2 Vous devrez appuyez sur la touche [REC] (enregistrement) à la fin de 5 mesures.

■ Données préalablement enregistrées
 ■ Données nouvellement enregistrées
 □ Données supprimées

Edition d'un morceau enregistré

Que vous ayez enregistré un morceau à l'aide de l'enregistrement rapide, multipiste ou pas à pas, vous pouvez utiliser les fonctions d'édition suivantes pour modifier les données du morceau.

Edition des paramètres associés au canal — Ecran Channel

L'appel de ces opérations s'applique à l'étape 4 de la page page 101. Pour ouvrir l'écran ci-dessous, utilisez les touches [BACK]/[NEXT].

Quantize (Quantification)

La fonction de quantification permet de « nettoyer » ou de resserrer la synchronisation d'un canal enregistré précédemment. Par exemple, le passage musical suivant a été écrit avec des valeurs de notes exactes en termes de noires et de croches.



Même si vous pensez avoir enregistré le passage avec précision, votre exécution réelle est peut-être en avance ou en retard sur les temps. La fonction de quantification permet d'aligner toutes les notes d'un canal pour obtenir une synchronisation parfaite avec la valeur de note spécifiée (voir ci-dessous).

Utilisez cette touche pour sélectionner l'opération d'édition voulue.

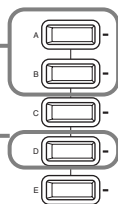

Exécute l'opération Quantize. Une fois l'opération terminée, cette touche prend la fonction [UNDO], ce qui permet de rétablir les données d'origine si vous n'êtes pas satisfait des résultats de la quantification. La fonction Undo n'a qu'un seul niveau ; seule la dernière opération peut être annulée.

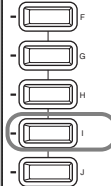
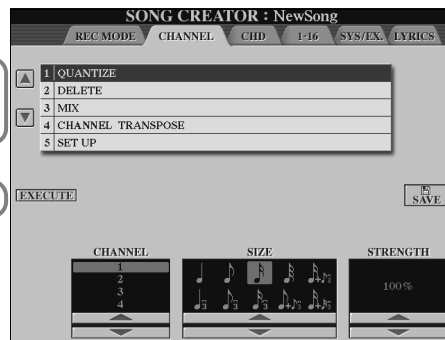

Ouvre l'écran SONG, à partir duquel vous pouvez enregistrer les données éditées.

Détermine la force avec laquelle les notes seront quantifiées. Si une valeur inférieure à 100% est sélectionnée, les notes ne sont déplacées aux temps spécifiés de la quantification que du nombre spécifié. Le fait d'appliquer une quantification de moins de 100% vous permet de conserver une certaine sensation « humaine » dans l'enregistrement.

Sélectionne le canal à quantifier.

Sélectionne la taille de quantification (résolution). Voir ci-dessous pour plus de détails.

■ A propos de la valeur de quantification

Paramétrez la valeur de quantification pour qu'elle corresponde aux plus petites notes du canal sur lequel vous opérez. Par exemple, si les données ont été enregistrées en noires et en croches, utilisez une valeur de quantification correspondant à une croche. Si vous appliquez une valeur de quantification correspondant à une noire, les croches se déplacent vers le haut des noires.

Une mesure de huit notes avant quantification



Après une quantification correspondant à une croche



Valeur de quantification

Noire	croche	Double croche	Quadruple croche	Double croche + Triplet de croches *
Triplet de noires	Triplet de croches	Triplet de doubles croches	Croche + Triplet de croches *	Double croche + Triplet de doubles croches *

Les trois valeurs de quantification marquées d'un astérisque (*) sont extrêmement pratiques, car elles permettent de quantifier deux valeurs de notes différentes en même temps, sans compromettre la quantification de chacune d'elles. Par exemple, si vous avez à la fois des croches normales et des triplets de croches enregistrés sur le même canal, et si vous quantifiez pour des croches, toutes les notes du canal se quantifient en croches, éliminant complètement tout effet de triplet du rythme. Cependant, si vous utilisez la configuration en croches + triplet de croches de note, aussi bien les notes normales et les notes de triplets se quantifient correctement.

Channel (Supprimer)

Cette fonction permet de supprimer les données enregistrées du canal spécifié.

Utilisez ces touches pour sélectionner l'opération d'édition de votre choix.

Supprime toutes les données du canal sélectionné. Une fois l'opération terminée, cette touche prend la fonction [UNDO], ce qui permet de rétablir les données d'origine. La fonction Undo n'a qu'un seul niveau ; seule la dernière opération peut être annulée.

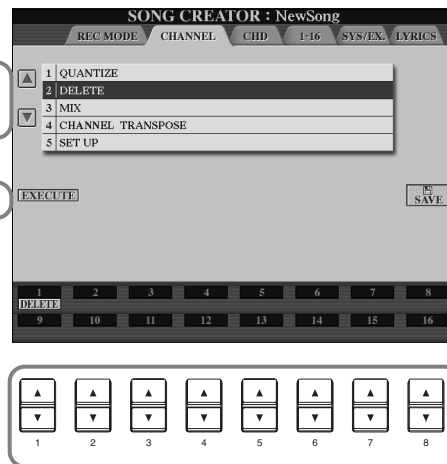

Ces touches sélectionnent le canal à supprimer.

Ouvre l'écran **SONG**, à partir duquel vous pouvez enregistrer les données éditées.

Mix (Mixage)

Cette fonction permet de mixer les données de deux canaux et de placer les résultats sur un canal différent. Elle permet également de copier les données d'un canal à un autre.

Utilisez ces touches pour sélectionner l'opération d'édition de votre choix.

Exécute l'opération de mixage. Une fois l'opération terminée, cette touche prend la fonction [UNDO], ce qui permet de rétablir les données d'origine si vous n'êtes pas satisfait des résultats du mixage. La fonction Undo n'a qu'un seul niveau ; seule la dernière opération peut être annulée.

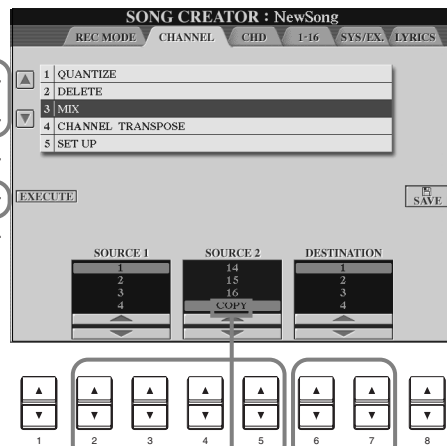

Ces touches permettent de spécifier les deux canaux de source à mixer.

Définit le canal de destination des résultats du mixage ou de la copie.

Si l'option « COPY » est sélectionnée ici, les données de Source 1 se copient sur le canal Destination.

NOTE
Toutes les données autres que les données de notes mixées proviennent du canal Source 1.

Ouvre l'écran **SONG**, à partir duquel vous pouvez enregistrer les données éditées.

Channel Transpose

Cette fonction permet de transposer les données enregistrées de canaux individuels vers le haut ou le bas à raison de deux octaves au maximum, par incréments d'un demi-ton.

Utilisez ces touches pour sélectionner l'opération d'édition de votre choix.

Exécute l'opération de transposition. Une fois l'opération terminée, cette touche prend la fonction [UNDO], ce qui permet de rétablir les données d'origine si vous n'êtes pas satisfait des résultats de la transposition. La fonction Undo n'a qu'un seul niveau ; seule la dernière opération peut être annulée.

Définit la valeur de transposition pour chaque canal.

Permute entre les écrans de canaux : Canaux 1 à 8 et canaux 9 à 16.

Pour paramétrer simultanément tous les canaux sur la même valeur, paramétrez la transposition pour un des canaux tout en maintenant cette touche enfoncée.

Ouvre l'écran **SONG**, à partir duquel vous pouvez enregistrer les données éditées.

Set Up

Vous pouvez modifier les réglages initiaux du morceau - tels que la voix, le niveau et le tempo - par rapport aux réglages actuels de la console de mixage ou des commandes du panneau.

Utilisez ces touches pour sélectionner l'opération d'édition de votre choix.

Exécute l'opération de configuration. Une fois l'opération de configuration exécutée, il est impossible de l'annuler.

Ouvre l'écran **SONG**, à partir duquel vous pouvez enregistrer les données éditées.

Utilisez cette touche pour marquer l'élément sélectionné. Les éléments marqués sont stockés avec le morceau.

Définit quelles fonctions de reproduction seront appelées automatiquement avec le morceau sélectionné. Tous les événements, à l'exception de « KEYBOARD VOICE », ne peuvent être enregistrés qu'au début du morceau. Avant de sélectionner ou de marquer un de ces éléments (autre que Keyboard Voice), prenez soin de revenir au début du morceau à l'aide de la touche [TOP], et arrêtez la reproduction.

- Song** Stocke les paramètres de tempo et tous les réglages exécutés à partir de la console de mixage.
- Keyboard Voice** Ce paramètre vous permet de régler automatiquement la voix des parties jouées au clavier (Main/Layer/Left) lorsque vous reproduisez le morceau. Stocke la voix jouée au clavier et les paramètres ON/OFF (activation/désactivation) de partie. Pour enregistrer un changement de voix dans la partie jouée au clavier au milieu d'un morceau, arrêtez le morceau à l'endroit voulu, effectuez le changement de voix et appuyez sur la touche [D] (EXECUTE).
- Lyrics BKGD/LNG** Stocke les réglages de l'écran Lyrics.
- Score Setting** Stocke les paramètres de l'écran Score.
- Mic. Setting** Stocke les paramètres de micro sur la console de mixage.
- Guide Setting** Stocke les paramètres des fonctions d'entraînement. Lorsque les réglages sont enregistrés, le fait de sélectionner un morceau active automatiquement les fonctions Guide.

Edition d'événements de note — 1 à 16

Cet écran permet d'éditer des événements de notes individuelles (voir ci-dessous). Ces procédures s'appliquent à l'étape 4 de la page 101. Utilisez les touches **[BACK]/[NEXT]** pour ouvrir l'écran ci-dessous.

Utilisez ces touches pour déplacer le curseur vers le haut/le bas et sélectionner l'événement de votre choix.

Revient à la position de début du morceau en cours (la première note de la première mesure).

Utilisez ces touches pour déplacer le curseur vers la gauche/la droite et sélectionner le paramètre de votre choix sur l'événement sélectionné.

Définit la position actuelle de l'événement en cours d'édition.

Pour un réglage approximatif de la valeur de l'événement.

Pour un paramétrage précis de la valeur de l'événement.

Coupe (supprime) tous les événements sélectionnés. Les événements coupés sont copiés et peuvent être collés sur un autre emplacement.

Ajoute un nouvel événement à la liste des événements.

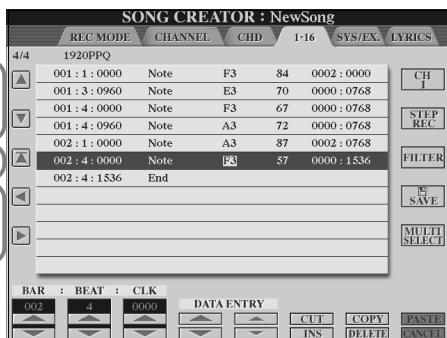

Définit le canal à éditer.

Ouvre l'écran **Step Recording** (page 102).

Ouvre l'écran **Filter** (page 112), ce qui permet de ne sélectionner que les événements que vous souhaitez afficher dans la liste des événements.

Ouvre l'écran **SONG**, à partir duquel vous pouvez enregistrer les données éditées.

En maintenant cette touche enfoncée tout en utilisant les touches **[A]** et **[B]**, vous pouvez sélectionner plusieurs événements.

Colle tous les événements copiés ou coupés sur l'emplacement sélectionné.

Si la valeur éditée au curseur a été modifiée, une pression sur cette touche rétablit la valeur d'origine.

Copie tous les événements sélectionnés. Les événements copiés peuvent être collés sur un autre emplacement.

Supprime l'événement se trouvant à l'emplacement du curseur.

NOTE

Pour saisir réellement une valeur éditée, éloignez le curseur de la valeur ou appuyez sur la touche **SONG [START/STOP]**.

Événements de notes

Paramètre	Description
Note	Définit la hauteur, l'intensité (le volume) et la longueur de la note.
Ctrl (Modification de commande)	Définit le numéro et la valeur de la modification de commande. Pour des détails concernant les messages de modification de commande, reportez-vous au livret Liste des données séparé (Format des données MIDI).
Prog (Changement de programme)	Définit le numéro de voix (programme). Pour des détails concernant les messages de changement de programme et leur paramétrage, reportez-vous au livret Liste des données séparé (Liste des voix).
P.Bnd (Variation de hauteur)	Définit la valeur de variation de la hauteur.
A.T. (After touch)	Définit valeur de la modification ultérieure.

NOTE

Le son des voix enregistrées avec l'enregistrement par étapes peut être légèrement différent de celui d'origine.

Edition des événements d'accord — Ecran CHD

Cet écran permet d'éditer les événements d'accord que vous avez enregistrés sur le morceau.

Les procédures suivantes s'appliquent à l'étape 4 de la page 101. Utilisez les touches [BACK]/[NEXT] pour ouvrir l'écran ci-dessous. À l'exception de la touche [F] (EXPAND), ces opérations sont les mêmes que pour l'édition des événements de notes (page 110).



Appuyez sur cette touche pour convertir l'accord enregistré et les saisies de section en données de morceau.

NOTE
Pour saisir réellement une valeur éditée, éloignez le curseur de la valeur ou appuyez sur la touche SONG [START/STOP].

Evénements d'accords

Paramètre	Description
Style (Style d'accompagnement)	Affiche le nom du style d'accompagnement. Pour saisir un style d'accompagnement, ouvrez l'écran STYLE et sélectionnez le style de votre choix.
Tempo	Définit la valeur du tempo.
Chord	Spécifie l'accord : sa note fondamentale, le type d'accord et la note de basse.
Sect (Section)	Spécifie la section : son nom et sa variation.
OnOff (activation/désactivation du canal)	Détermine si des canaux spécifiques (rythme, basse etc.) sont activés ou désactivés.
CH.Vol (Volume du canal)	Définit le niveau de canaux spécifiques (rythme, basse etc.).
S.Vol (Volume du style)	Définit le niveau de tout le style d'accompagnement.

Edition d'événements système — SYS/EX. System Exclusive (Exclusif au système)

Cet écran permet d'éditer les événements système enregistrés.

Les procédures suivantes s'appliquent à l'étape 4 de la page 101. Utilisez les touches [BACK]/[NEXT] pour ouvrir l'écran ci-dessous. Ces opérations sont les mêmes que celles de l'édition des événements de notes (page 110).

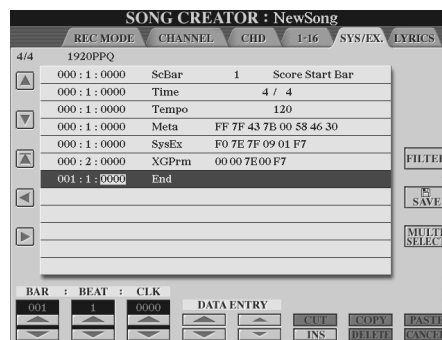

Evénements du système

Paramètre	Description
ScBar (Mesure initiale de la portée)	Ce paramètre détermine le numéro de la mesure supérieure. Le numéro de la mesure est affiché dans l'écran MAIN ou dans la partition de musique. Une seule valeur peut être spécifiée au début des données du morceau.
Tempo	Définit la valeur du tempo.
Time (type de mesure)	Définit le type de mesure.
Ton	Définit la tonique, ainsi que le mode majeur/mineur.
XG Prm (Paramètres XG)	Permet d'apporter diverses modifications détaillées aux données. Pour des informations supplémentaires concernant les paramètres XG, reportez-vous au livret Liste des données séparé (Format des données MIDI).
SysEx (Exclusif au système)	Affiche les données du morceau exclusives au système. Ce paramètre ne vous permet pas de modifier le contenu des données ; par contre, il vous permet de supprimer, couper, copier et coller les données.
Meta (Méta-événement)	Affiche les méta-événements SMF dans le morceau. Ce paramètre ne vous permet pas de modifier le contenu des données ; par contre, il vous permet de supprimer, couper, copier et coller les données.

Saisie et édition de paroles

Cette fonction pratique permet de saisir le nom du morceau et les paroles du morceau. Elle permet également de modifier ou de corriger des paroles existantes. Pour des informations supplémentaires sur les événements de paroles, reportez-vous au tableau ci-dessous. Les procédures suivantes s'appliquent à l'étape 4 de la page 101. Utilisez les touches [BACK]/[NEXT] pour ouvrir l'écran ci-dessous. Ces opérations sont les mêmes que celles de l'édition des événements de notes (voir page 110).

Dans l'exemple suivant, nous réécrivons une partie des paroles de l'un des morceaux, « Twinkle Twinkle Little Star ». Sélectionnez le morceau interne « Twinkle Twinkle Little Star. » La méthode de sélection est la même que celle décrite à la page 78.

1 Déplacez le curseur vers l'événement contenant le mot « star ».

2 Déplacez le curseur vers le mot « star ».

3 Utilisez ces touches pour ouvrir l'écran Lyric, à partir duquel vous pouvez saisir des paroles. À partir de l'écran Lyric (page 49), tapez le nouveau mot (« votre nom »).

4 Appuyez sur cette touche pour enregistrer les données des paroles nouvellement modifiées.

NOTE
Le morceau « Twinkle Twinkle Little Star » se trouve dans le dossier « For Children » du recueil de morceaux de musique (page 78).

NOTE
Pour saisir réellement une valeur éditée, éloignez le curseur de la valeur ou appuyez sur la touche SONG [START/STOP].

Événements sur les paroles

Paramètre	Description
Name (Nom du morceau)	Définit le nom du morceau. Cette touche ouvre l'écran NAME, à partir duquel vous pouvez taper le nom.
Lyrics (Paroles)	Permet de saisir les paroles.
Code (Autres commandes)	CR : Saisit un saut de ligne dans le texte des paroles. LF : Efface les paroles affichées et affiche les paroles suivantes.

Personnalisation de la liste des événements — Ecran Filter

Cette fonction permet de déterminer quels types d'événements figureront sur les écrans d'édition des événements. Pour sélectionner un événement à afficher, cochez la case correspondant au nom de l'événement. Pour filtrer un événement de sorte qu'il ne figure pas sur la liste, retirez la marque pour désélectionner la case.

Pour ouvrir l'écran ci-dessous, appuyez sur la touche [H] (FILTER) à partir d'un des écrans suivants : CHD, 1 à 16, SysEX, ou LYRICS (page 110 - page 112).

Ouvre l'écran Main Filter. Pour des informations supplémentaires concernant chaque type d'événement, reportez-vous au livret Liste des données séparé (Format des données MIDI).

Ouvre l'écran Control Change Filter. Pour des informations supplémentaires concernant chaque type d'événement, reportez-vous au livret Liste des données séparé (Format des données MIDI).

Ouvre l'écran Accompaniment Filter. Pour des informations supplémentaires concernant chaque type d'événement, reportez-vous au livret Liste des données séparé (Format des données MIDI).

Marque tous les éléments.

Ne sélectionne que les données de notes. Les marques de toutes les autres cases sont retirées.

Inverse la configuration des marques pour toutes les cases. Autrement dit, cette fonction coche toutes les cases non sélectionnées précédemment et vice versa.

Saisit/supprime la marque de l'élément sélectionné.

Lorsque les réglages « MAIN FILTER » ou « ACCOMPANIMENT FILTER » sont sélectionnés, ces touches sélectionnent l'élément, en faisant défiler l'écran vers le haut ou vers le bas jusqu'au début ou à la fin. Lorsque le réglage « CONTROL CHANGE FILTER » est sélectionné, ces touches sélectionnent l'élément, en faisant défiler l'écran vers le haut ou vers le bas, par intervalles de huit éléments.

NOTE
Sélectionne l'élément, en faisant défiler vers le haut/le bas un élément à la fois.

END Appliquez les réglages en appuyant sur la touche [EXIT].

Création de styles d'accompagnement — Style Creator (Créateur de style)

Cette fonction puissante vous permet de créer des styles personnalisés que vous pourrez utiliser ensuite pour l'accompagnement automatique, tout comme avec les styles prédéfinis.

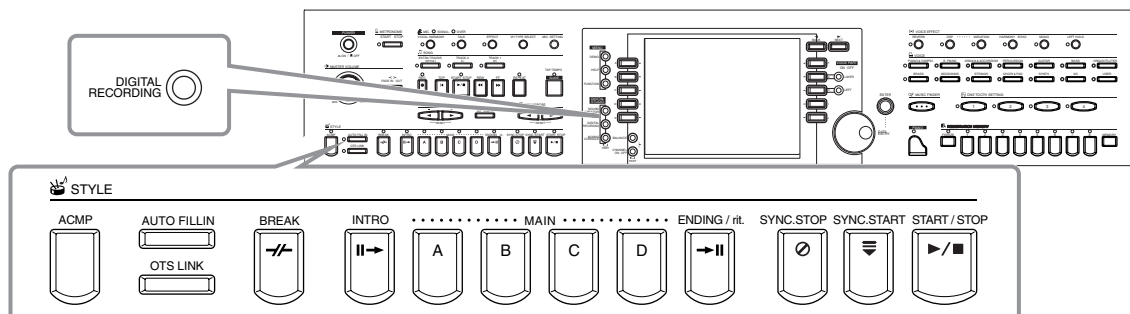

A propos de la création de styles d'accompagnement

Le tableau à droite indique les parties de base (ou « canaux ») qui constituent chaque section d'un style d'accompagnement. Pour créer un style d'accompagnement, enregistrez les motifs dans les différents canaux l'un après l'autre pour chacune des sections que vous souhaitez créer.

Section	Canal
INTRO A - D	RHYTHM 1, RHYTHM 2,
MAIN A - D	BASS, CHORD 1,
FILL IN A - D	CHORD 2, PAD,
PAUSE	PHRASE 1, PHRASE 2
ENDING A - D	

■ Enregistrement en temps réel (page 115)

Vous pouvez enregistrer des styles d'accompagnement en jouant simplement les parties au clavier, en temps réel. Toutefois, il n'est pas nécessaire d'enregistrer chaque partie vous-même – vous pouvez choisir un style d'accompagnement existant qui se rapproche du style souhaité, puis ajouter ou remplacer au besoin les parties dans ce style pour obtenir un style personnalisé.

NOTE

Pour toute information concernant la structure des styles d'accompagnement, voir page 99.

Caractéristiques de l'enregistrement en temps réel

• Enregistrement en boucle

La reproduction de l'accompagnement automatique répète les motifs d'accompagnement de plusieurs mesures, en boucle (« loop »), par conséquent vous pouvez également enregistrer des motifs en boucle. Par exemple, si vous commencez à enregistrer avec une section Main à deux mesures, les deux mesures sont enregistrées de manière répétitive. Notez que votre enregistrement sera reproduit à partir de la boucle suivante (répétition), vous permettant d'enregistrer d'autres éléments pendant que vous écoutez les parties enregistrées au préalable.

• Overdub recording (Enregistrement de surimpression)

Cette fonction vous permet d'enregistrer de nouveaux éléments sur un canal contenant déjà des données enregistrées sans effacer les données d'origine. Lors de l'enregistrement du style, les données enregistrées sont conservées intactes, à moins que vous ne les effaciez spécifiquement. Par exemple, si vous commencez à enregistrer avec une section Main à deux mesures, les deux mesures sont répétées. Pendant que vous enregistrez des notes à chaque passage de la boucle (répétition), elles sont reproduites à partir de la boucle suivante, vous permettant d'ajouter de nouveaux éléments en surimpression tout en écoutant les parties précédentes.

■ Enregistrement pas à pas (page 116)

Cette méthode est assimilable à une notation musicale écrite sur partition, elle permet en effet d'insérer chaque note individuellement et d'en spécifier la durée. Elle est idéale pour réaliser des enregistrements précis, ou pour enregistrer des parties difficiles à jouer.

■ Assemblage d'un style d'accompagnement (page 117)

Cette fonction pratique vous permet de créer des styles composites en combinant différents motifs à partir des styles d'accompagnement internes prédéfinis. Par exemple, si vous souhaitez créer un style original à 8 temps, vous pouvez utiliser des motifs de rythmes appartenant au style « 8 Beat 1 », utiliser le motif de basse « 8 Beat 2 » et importer des motifs d'accord de style « 60's 8Beat ». La combinaison de ces différents éléments va former un style d'accompagnement.

■ Modification du style d'accompagnement créé (page 118)

Grâce à la fonction d'édition, vous pouvez éditer de manière personnalisée les styles que vous avez créés via l'enregistrement en temps réel, l'enregistrement par étapes et l'assemblage d'autres styles.

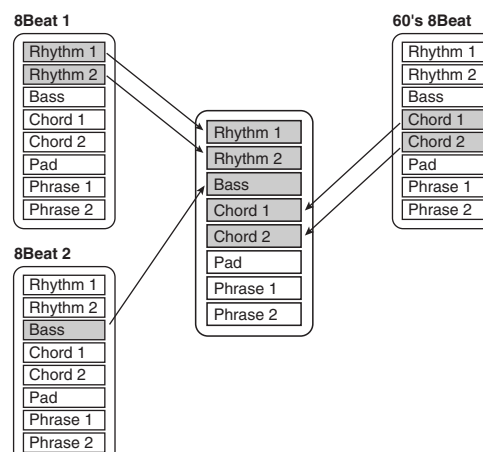

Format du fichier de styles

Le format du fichier de styles (SFF = Style File Format) combine en un seul format unifié tout le savoir-faire de Yamaha en matière d'accompagnement automatique. En utilisant les fonctions d'édition, vous pouvez tirer pleinement avantage du format SFF et créer librement vos propres styles.

Le tableau à droite indique la procédure de reproduction de l'accompagnement. (Cette procédure ne s'applique pas aux canaux rythmiques.) Le motif de base ou « source » du tableau correspond aux données de style originales. Le motif source est enregistré via l'enregistrement du style d'accompagnement (voir ci-dessous).

Comme le montre le tableau de droite, la sortie de l'accompagnement est déterminée par les différents réglages de paramètres et changements d'accords (joués dans la section d'accompagnement automatique du clavier) saisis pour ce motif source.

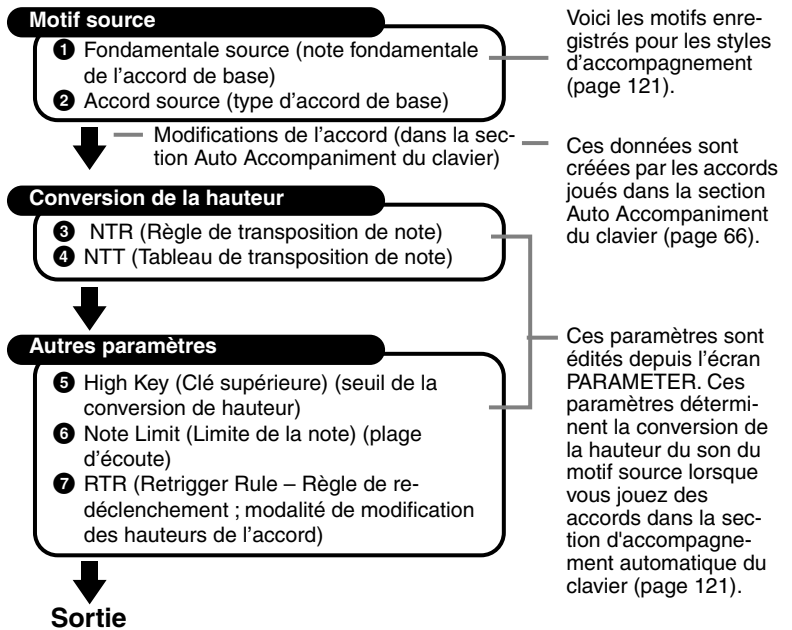

Fonctionnement

1 Sélectionnez le style d'accompagnement à éditer. Pour enregistrer un nouveau style d'accompagnement à partir de zéro, appelez la page **BASIC** dans l'écran **Style Creator** et sélectionnez « **New Style** » en appuyant sur la touche [C].

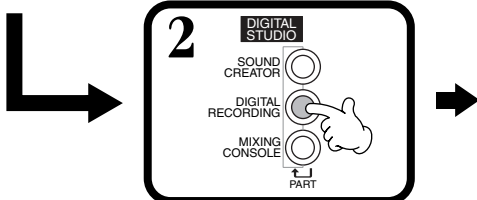

3

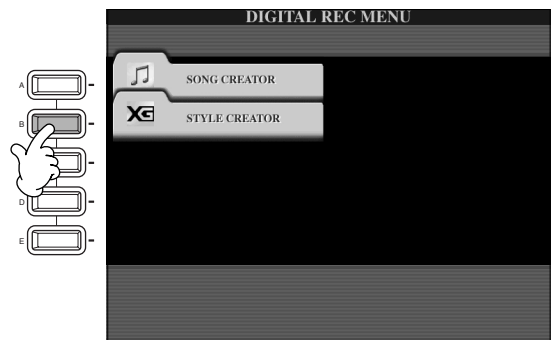

4 Enregistrez et éditez le style d'accompagnement. Pour plus de détails concernant la procédure à suivre pour chaque écran, reportez-vous aux explications de la page suivante.

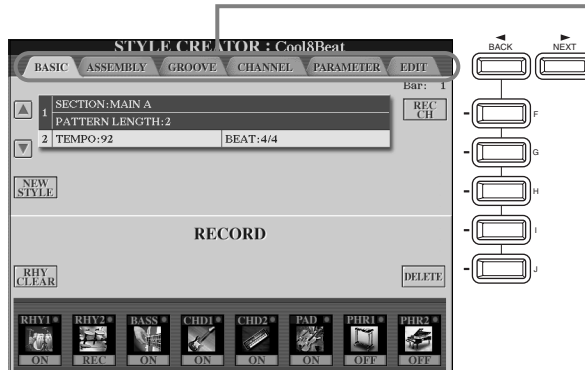

5 Appelez l'écran Style en appuyant sur la touche [I] (SAVE) (dans la page Assembly : touche [J]), puis sauvegardez les données enregistrées ou modifiées dans la page USER ou FLOPPY DISK.



Appuyez sur la touche [EXIT] pour quitter l'écran **STYLE CREATOR**.

Enregistrement en temps réel — Basic (Base)

Vous pouvez utiliser les fonctions Realtime Recording pour créer des styles d'accompagnement personnalisés, de toutes pièces ou en vous basant sur des données d'accompagnement prédéfinies. Les procédures suivantes s'appliquent à l'étape 4 de la page 114.

1 Sélectionnez le canal choisi pour l'enregistrement en maintenant enfoncée la touche [F] (REC CH) et en appuyant en même temps sur la touche [1▲▼] - [8▲▼] appropriée.

Avant de procéder à l'enregistrement sur l'un des canaux non rythmiques (**BASS - PHR 2**), assurez-vous d'avoir effacé les données existantes au niveau des canaux appropriés. Vous pouvez régler d'autres paramètres (voir l'encadré « Autres paramètres de l'écran **BASIC** » à la page 116) après avoir quitté l'écran **REC CHANNEL** en appuyant sur la touche [EXIT]. Pour afficher l'écran **REC CHANNEL** à nouveau, appuyez sur la touche [F] (REC CH).

Affiche l'écran de modification du **tempo** ou du **temps** (type de mesure).

Sélectionne un style vide, vous permettant de créer un style nouveau de toutes pièces.



Disponible uniquement lorsque le canal est réglé sur [RHY1] ou [RHY2], vous permet de supprimer des sons de percussion spécifiques pendant l'enregistrement. Maintenez cette touche enfoncée et appuyez simultanément sur la touche correspondant à l'instrument que vous souhaitez supprimer.

Lorsque cette touche est enfoncée, l'indication « **DELETE** » apparaît au-dessus des canaux qui contiennent des données. Pour supprimer des données d'un canal spécifique, maintenez cette touche enfoncée tout en appuyant sur la touche [1▲] - [8▲] appropriée. Pour relâcher ou annuler la sélection, appuyez sur la touche [1▼] - [8▼] correspondant au canal que vous souhaitez annuler. Tant que vous maintenez la touche [J] enfoncée, vous pouvez choisir entre effacer et restaurer les données sélectionnées. Le fait de relâcher la touche [J] efface définitivement les données. Avant de procéder à l'enregistrement sur l'un des canaux non rythmiques (**BASS - PHR 2**), assurez-vous d'avoir supprimé les données existantes du canal approprié.

REC Le canal est activé pour l'enregistrement.
ON Le canal est activé pour la reproduction.
OFF Le canal est muet.

2 Sélectionnez tout d'abord la voix de votre choix. Commencez l'enregistrement en appuyant sur la touche STYLE [START/STOP].

La reproduction de la section de style sélectionnée commence. Étant donné que le motif de rythme se répète en boucle, vous pouvez enregistrer de nouveaux sons et de nouvelles notes à chaque passage, tout en écoutant le motif. Les icônes présentes au-dessus des touches du clavier indiquent les instruments de percussion attribués à celles-ci.

[J] NOTE

Si vous avez activé Sync Start (en appuyant sur la touche **SYNC. START**), vous pouvez commencer à enregistrer en appuyant simplement sur une touche du clavier.

3 Arrêtez l'enregistrement en appuyant sur la touche STYLE [START/STOP] à nouveau.

[J] NOTE

- Vous pouvez sélectionner n'importe quelle voix pour le canal RHY1, à l'exception des Flutes d'orgue.
- Seul Drum Kit/SFX Kit peut être sélectionné pour le canal RHY 2.
- Pour les canaux non rythmiques (**BASS - PHR 2**), vous pouvez sélectionner toutes les voix à l'exception des voix Organ Flutes voice/Drum Kit/SFX Kit.

4 Lorsque l'écran REC CHANNEL est affiché, quittez-le en appuyant sur la touche [EXIT].

Autres paramètres de l'écran BASIC

- **Touche [I] (SAVE)**
Affiche l'écran Style pour l'enregistrement des données de style d'accompagnement.
- **[3▲▼][4▲▼] touches (Section)**
Détermine la section à enregistrer.
- **[5▲▼][6▲▼] (Pattern Length) touches**
Détermine la durée du motif de la section sélectionnée en mesures (1 à 32). La section Fill In/Break est fixée à une durée d'une mesure.
- **Touche [D] (Execute)**
Exécute la modification de la durée du motif.

NOTE

Vous pouvez également sélectionner la section choisie pour l'enregistrement en appuyant sur la touche appropriée du panneau. En appuyant sur une des touches de section, vous appelez l'écran SECTION, dans lequel vous pouvez modifier les sections à l'aide des touches [6▲▼]/[7▲▼]. Pour saisir réellement la modification, appuyez sur la touche [8▲]. Pour sélectionner la section **Fill In**, appuyez sur la touche **[AUTO FILL IN]**.

Enregistrement — Précautions

- L'accord de base utilisé dans le style d'accompagnement est appelé accord source. Tous les accords joués et les hauteurs de ton entendues sont dérivés de cet accord source. Lorsque vous enregistrez les sections Main et Fill In (pour un accord source CM7), gardez les points suivants à l'esprit :
 - * Lorsque vous enregistrez sur les canaux Bass ou Phrase, essayez de n'utiliser que les notes recommandées ; vous serez ainsi certain de pouvoir jouer différents accords avec le style d'accompagnement et d'obtenir des résultats optimums. (D'autres notes peuvent être utilisées, à condition que vous vous en serviez en tant que timbres à passage court.)
 - * Lorsque vous enregistrez sur les canaux Chord ou Pad, essayez de n'utiliser que les notes de l'accord CM7 ; vous serez ainsi certain de pouvoir jouer différents accords avec le style d'accompagnement et d'obtenir des résultats optimums. (D'autres notes peuvent être utilisées, à condition que vous vous en serviez en tant que timbres à passage court.)

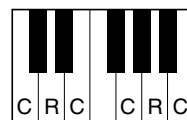

C = note de l'accord
C, R = note recommandée

Par défaut, l'accord source est réglé sur CM7 ; vous pouvez cependant changer cela pour le régler sur l'accord de votre choix. Reportez-vous à la section « Réglages du format du fichier de style – paramètre » à la page 121.

- Lorsque vous enregistrez des sections Intro et Ending, vous pouvez ignorer l'accord source et utiliser n'importe quelles notes ou progressions d'accords de votre choix. Dans ce cas, si vous réglez le paramètre NTR sur « ROOT TRANSPOSE » et NTT sur « HARMONIC MINOR » ou « MELODIC MINOR » (dans la page PARAMETER), les conversions de ton normales qui résulteraient de la lecture d'accords différents sont annulées (pour la reproduction), ce qui signifie que la conversion de la hauteur de ton de l'accompagnement n'intervient que pour les modifications de la note fondamentale ou des changements majeurs/mineurs.

Enregistrement par étapes

Grâce à cette méthode, vous pouvez créer un motif de style en insérant individuellement des notes ou des données, sans devoir les exécuter en temps réel. Les procédures suivantes s'appliquent à l'étape 4 de la page 114.

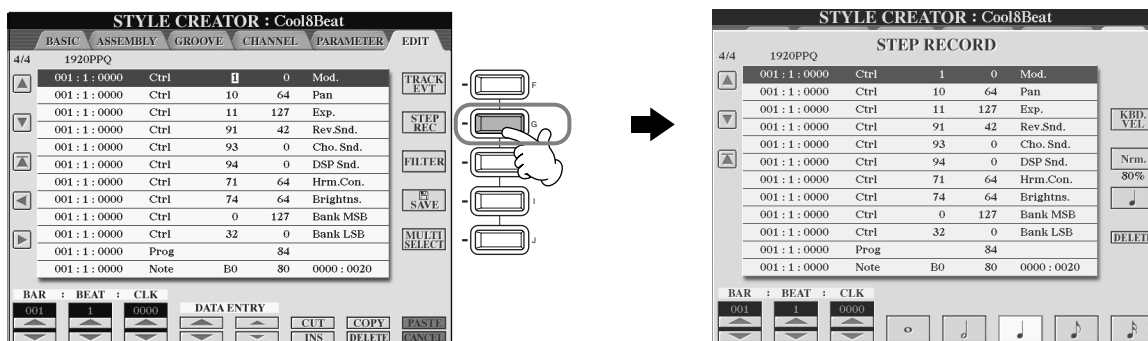

La procédure d'enregistrement est la même que pour l'enregistrement par étapes de morceaux (page 101), à l'exception des points décrits ci-dessous. Vous pouvez également éditer chaque événement à partir de la page Edit, la procédure d'édition étant la même que pour les morceaux (page 110).

- Pendant l'enregistrement du morceau, la position de la marque de fin peut être modifiée librement. Toutefois, cette modification est impossible lors de la création des styles d'accompagnement. Cela s'explique par le fait que la durée du style d'accompagnement est fixée automatiquement en fonction de la section sélectionnée. Par exemple, lorsque vous créez un style d'accompagnement basé sur une section à quatre mesures, la marque de fin est automatiquement positionnée à la fin de la quatrième mesure et ne peut pas être modifiée depuis l'écran Step Record.
- Lors de l'édition de données enregistrées à la page Edit, vous pouvez changer de type de données à éditer (données d'événement ou données de contrôle). Appuyez sur la touche [F] (TRACK EVT) pour passer de l'écran Event (Note, Control Change, etc.) à l'écran Control (System Exclusive, etc.).
Veillez à régler préalablement le canal d'enregistrement depuis un autre écran (par exemple écran BASIC, page 115).

Assemblage d'un style d'accompagnement – Assembly (Assemblage)

Cette fonction pratique vous permet de combiner différents éléments d'accompagnement, tels que les rythmes, les basses et les motifs d'accord, à partir des styles existants et de les utiliser pour créer des styles d'accompagnement personnalisés. Les procédures suivantes s'appliquent à l'étape 4 de la page 114.

1 Cela vous permet de sélectionner un style d'accompagnement qui sera utilisé pour chaque canal de votre style original. Sélectionnez le canal choisi en appuyant sur les touches [A] – [D], [F] – [I] et appuyez sur la même touche pour afficher l'écran **Style**, à partir duquel vous pourrez sélectionner le style d'accompagnement.

3 Après avoir répété à volonté les étapes 1 et 2, appuyez sur la touche [I] (**SAVE**) pour enregistrer les données de style assemblées. A partir d'ici, vous pouvez sauvegarder les paramètres de tous les canaux (RHYTHM1, RHYTHM2, BASS, etc.) vers un seul style d'accompagnement.



2 Sélectionne la section de style et le canal qui seront copiés vers les canaux correspondants, sélectionnés à l'aide des touches [A]-[D] et [F]-[I] ci-dessus.

Détermine le paramètre de reproduction de chaque canal. Vous pouvez assembler le style d'accompagnement tandis que la reproduction de la section de style et du canal de style à copier est en cours.

- SOLO**..... Assourdit tous les canaux, à l'exception du canal sélectionné. Les canaux RHYTHM réglés sur REC dans l'écran REC CHANNEL (page 115) sont reproduits simultanément.
- ON** Reproduit les canaux sélectionnés. Tous les canaux réglés sur ON dans l'écran REC CHANNEL (page 115) sont reproduits simultanément.
- OFF**..... Met en sourdine le canal sélectionné. Si le canal sélectionné est réglé sur ON dans l'écran REC CHANNEL (page 115), OFF n'apparaît pas et n'est pas disponible.

NOTE

Si vous changez la section et le canal aux étapes 1 et 2, la section et le canal actuellement spécifiés changent également. Les canaux d'enregistrement sont également modifiés et l'enregistrement est automatiquement arrêté.

NOTE

Le paramètre PLAY TYPE affecte uniquement la reproduction et ne modifie pas les données réelles du style d'accompagnement.

Edition du style d'accompagnement créé

Modification de l'effet rythmique – Groove and Dynamics (Rythme et dynamique)

Cette fonction polyvalente vous fournit une grande variété d'outils pour modifier l'effet rythmique du style d'accompagnement que vous avez créé. Les procédures suivantes s'appliquent à l'étape 4 de la page 114.

■ Groove

Utilisez ces touches pour l'opération d'édition de votre choix.

Exécute l'opération Groove. Au terme de l'opération, [UNDO] apparaît à l'écran en correspondance de cette touche, afin que vous puissiez restaurer les données d'origine si vous n'êtes pas satisfait du résultat de Groove. La fonction Undo n'a qu'un seul niveau ; seule la dernière opération peut être annulée.

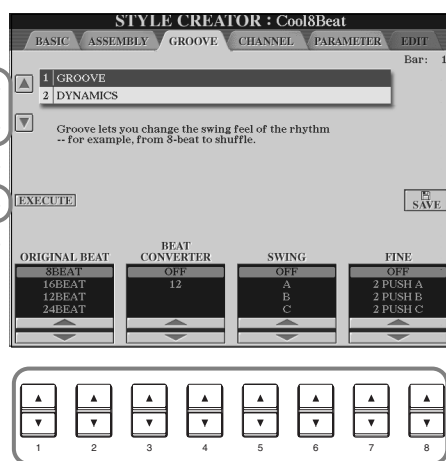

Affiche l'écran **Style** et vous permet de stocker les données du style d'accompagnement édité.

Détermine les réglages de chaque paramètre Groove (voir la liste ci-dessous).

Paramètres Groove

Original Beat (Tempo initial)	Spécifie les temps auxquels la synchronisation Groove doit être appliquée. En d'autres termes, si un temps « 8 Beat » est sélectionné, la synchronisation de Groove s'applique aux croches, en cas de temps « 12 Beat », la synchronisation de Groove s'applique aux triolets de croche.
Beat Converter (Convertisseur de temps)	Modifie la synchronisation des temps (spécifiée dans le paramètre ORIGINAL BEAT ci-dessus) sur la valeur sélectionnée. Par exemple, lorsque ORIGINAL BEAT est réglé sur « 8 Beat » et BEAT CONVERTER sur « 12 », toutes les croches de la section sont déplacées pour une synchronisation en triolet de croches. Les réglages « 16A » et « 16B » de la fonction Beat Converter, apparaissant lorsque ORIGINAL BEAT est réglé sur « 12 Beat », sont des variations sur une double croche de base.
Swing	Produit une sensation de « swing » en faisant glisser la synchronisation des temps arrières, en fonction du paramètre ORIGINAL BEAT ci-dessus. Par exemple, si la valeur de ORIGINAL BEAT est « 8 Beat », le paramètre Swing retardera les deuxième, quatrième, sixième et huitième temps de chaque mesure pour créer un effet de swing. Les réglages « A » à « E » produisent différents degrés de swing, « A » correspondant au plus subtil et « E » au plus prononcé.
Fine	Sélectionne une variété de « modèles » Groove pouvant être appliqués à la section sélectionnée. Les paramètres « PUSH » permettent d'anticiper un certain nombre de temps, tandis que « Heavy » retarde la synchronisation de certains temps. Les réglages numérotés (2, 3, 4, 5) déterminent les temps qui seront affectés. Tous les temps jusqu'au temps spécifié – hormis le premier temps – seront joués avec anticipation ou avec retard (par exemple, le 2ème et le 3ème temps si vous avez sélectionné « 3 »). Dans tous les cas, le type « A » produit un effet minime, le type « B » un effet moyen et le type « C » un effet maximum.

■ Dynamiques

Utilisez ces touches pour l'opération d'édition de votre choix.

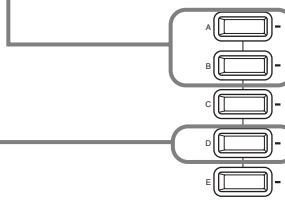

Exécute l'opération Dynamics. Au terme de l'opération, **[UNDO]** apparaît à l'écran en correspondance de cette touche afin que vous puissiez restaurer les données d'origine si vous n'êtes pas satisfait du résultat de Dynamics. La fonction Undo n'a qu'un seul niveau ; seule la dernière opération peut être annulée.

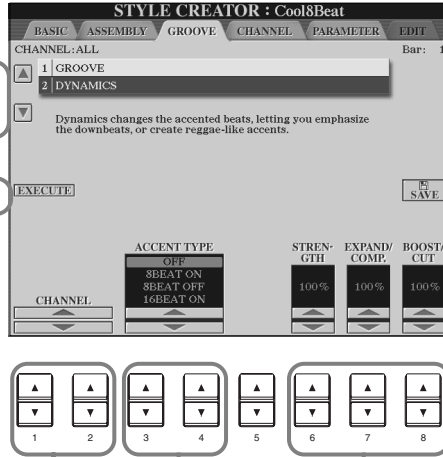

Affiche l'écran **Style** et vous permet de stocker les données du style d'accompagnement édité.

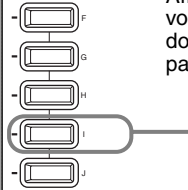

Sélectionnez le canal choisi pour l'application de Dynamics.

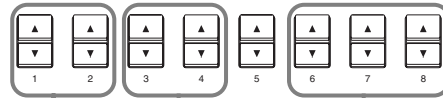

Détermine les réglages de chaque paramètre Dynamics (voir la liste ci-dessous).

Paramètres Dynamics

Accent Type (Type d'accentuation)	Sélectionne le type d'accentuation.
Strenght (Force)	Détermine l'intensité d'application du type d'accent sélectionné (voir ci-dessus). Plus la valeur est grande, plus l'effet sera intense.
Expand/Compress (Expansion/Compression)	élargit ou compresse la plage des valeurs d'intensité, autour d'une valeur d'intensité centrale de « 64 ». Les valeurs supérieures à 100% élargissent la plage dynamique, tandis que les valeurs inférieures à 100% la compressent.
Boost/Cut (Accentuation/Coupeure)	Accentue ou coupe les valeurs d'intensité dans la section/le canal sélectionné(e). Les valeurs supérieures à 100% accentuent l'intensité totale, tandis que les valeurs inférieures à 100% la réduisent.

NOTE

L'**intensité** est déterminée par la force de la frappe au niveau du clavier. Plus vous appuyez avec force sur les touches, plus l'intensité augmente, augmentant la puissance du son.

Edition des données de canal – Channel

Cet écran contient cinq fonctions d'édition différentes concernant le canal, dont Quantize (Quantification) pour l'édition des données de style d'accompagnement enregistrées. Les procédures suivantes s'appliquent à l'étape 4 de la page 114.

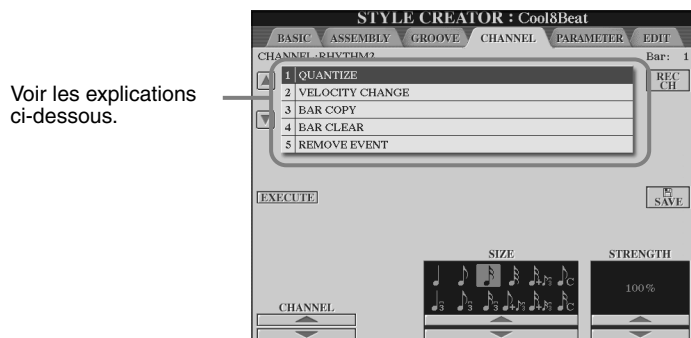

NOTE

Le canal préprogrammé BASS - PHRASE2 ne peut être édité.

■ Quantize (Quantification)

Reportez-vous à la page 107.

■ Velocity Change (Changement d'intensité)

Accentue ou coupe l'intensité de toutes les notes dans le canal spécifié (sélectionné à l'aide des touches [1▲▼]/[2▲▼] (CHANNEL)), en fonction du pourcentage spécifié (sélectionné avec les touches [4▲▼]/[5▲▼] (BOOST/CUT)).

■ Bar Copy (Copier la mesure)

Cette fonction permet de copier des données à partir d'une mesure ou d'un groupe de mesures vers un autre emplacement, à l'intérieur du canal spécifié. Utilisez les touches [4▲▼] (TOP) et [5▲▼] (LAST) pour spécifier la première et la dernière mesure dans la zone à copier. Utilisez la touche [6▲▼] (DEST) pour spécifier la première mesure de l'emplacement de destination, où les données doivent être copiées.

■ Bar Clear (Effacer la mesure)

Cette fonction efface toutes les données de la plage de mesures spécifiée, à l'intérieur du canal sélectionné. Utilisez les touches [4▲▼] (TOP) et [5▲▼] (LAST) pour spécifier la première et la dernière mesure dans la zone à effacer.

■ Remove Event (Supprimer événement)

Cette fonction vous permet de supprimer des événements spécifiques du canal sélectionné. Utilisez les touches [4▲▼] - [6▲▼] (EVENT) pour sélectionner le type d'événement à supprimer.

Réglages de Style File Format — Parameter

Cet écran comprend de nombreuses commandes de style, il permet par exemple de déterminer la manière dont la hauteur et le son du style enregistré changent pendant que vous jouez des accords dans la section à main gauche du clavier. Pour plus de détails concernant les relations entre les paramètres, reportez-vous à « Style File Format » à la page 114. Les opérations ci-dessous sont les mêmes que celles décrites à l'étape 4, à la page 114.

Voir les explications ci-dessous.



NOTE

Lorsque NTR est réglé sur « Root Fixed » et NTT sur « Bypass », les paramètres « Source Root » et « Source Chord » sont modifiés en « Play Root » et « Play Chord », respectivement. Dans ce cas, vous pouvez modifier les accords et écouter le son obtenu pour tous les canaux.

■ Source Root/Chord (Fondamentale source/accord source)

Ces paramètres déterminent la clé d'origine du motif source (c'est à dire la clé utilisée lors de l'enregistrement du motif). Le paramètre par défaut de CM7 (fondamentale source « C » et type source « M7 ») est automatiquement sélectionné à chaque fois que les données prédéfinies sont effacées avant d'enregistrer un nouveau style, indépendamment de la fondamentale source et de l'accord inclus dans les données existantes. Lorsque vous modifiez Source Root / Chord en remplaçant le paramètre par défaut CM7 par un autre accord, les notes de l'accord et les notes recommandées seront aussi modifiées, en fonction du type d'accord que vous venez de sélectionner. Pour plus de détails concernant les notes d'accord et les notes recommandées, reportez-vous à la page 116.

Lorsque la note fondamentale source est C :

CMaj 	C6 	CM7 	CM7#11 	C9 	CM7#9 	C6#9
Caug 	Cm 	Cm6 	Cm7 	Cm7#5 	Cm#9 	Cm7#9
Cm7#11 	CmM7 	CmM7#9 	Cdim 	Cdim7 	C7 	C7sus4
C7#5 	C7#9 	C7#11 	C7#13 	C7#9 	C7#13 	C7#9
CM7aug 	C7aug 	C1+8 	C1+5 	Csus4 	Csus2 	

C = note de l'accord
C, R = note recommandée

■ NTR (Règle de transposition de la note) et NTT (Tableau de transposition de la note)

• NTR (Note Transposition Rule) (Règle de transposition de la note)

Détermine la méthode de conversion de hauteur du motif source. Deux réglages sont disponibles.

Root Trans (Root Transpose) (Transposition de fondamentale)

Lorsque la fondamentale est transposée, la relation de hauteur entre les notes est maintenue. Par exemple, les notes C3 (Do 3), E3 (Mi 3) et G3 (Sol 3) de la clé C (Do) deviennent F3 (Fa 3), A3 (La 3) et C4 (Do 4) lorsqu'elles sont transposées en F (Fa). Utilisez ce réglage pour les canaux qui contiennent des lignes mélodiques.



Root Fixed (Fondamentale fixe)

La note est conservée aussi proche que possible de la plage de notes précédente. Par exemple, les notes C3 (Do 3), E3 (Mi 3) et G3 (Sol 3) de la clé de C (Do) deviennent C3 (Do 3), F3 (Fa 3) et A3 (La 3) lorsqu'elles sont transposées en F (Fa). Utilisez ce réglage pour les canaux qui contiennent des parties d'accord.



• **NTT (Tableau de transposition de la note)**

Définit le tableau de transposition de la note pour le motif source. Six types de transposition sont disponibles.

Bypass (Ignorer)

Aucune transposition

Melody (Mélodie)

Adapté à la transposition de ligne mélodique. Utilisez ce paramètre pour les canaux de mélodie tels que **Phrase 1** et **Phrase 2**.

Chord (accord)

Adapté à la transposition d'accord. Utilisez ce paramètre pour les canaux **Chord 1** et **Chord 2**, spécialement lorsqu'ils contiennent des parties d'accord de type piano ou guitare.

Bass (Basse)

Adapté à la transposition de lignes de basse. Ce tableau est très proche du tableau Melody ci-dessus, mais reconnaît les accords on-bass autorisés en mode de doigté **FINGERED ON BASS**. Utilisez de préférence ce paramètre pour les lignes de basse.

Melodic Minor (Mineure mélodique)

Lorsqu'on passe d'un accord en majeure à un accord en mineure, ce tableau réduit le troisième intervalle de la gamme d'un demi-ton. Lorsqu'on passe d'un accord en mineure à un accord en majeure, le troisième intervalle de mineure est augmenté d'un demi-ton. Les autres notes ne sont pas modifiées.

Harmonic Minor (Mineure d'harmonique)

Lorsqu'on passe d'un accord en majeure à un accord en mineure, ce tableau réduit le troisième et le sixième intervalle de la gamme d'un demi-ton. Lorsqu'on passe d'un accord en mineure à un accord en majeure, le troisième intervalle de mineure et le sixième intervalle diminué sont augmentés d'un demi-ton. Les autres notes ne sont pas modifiées.

■ **High Key/Note Limit (Clé supérieure/Limite de note)**

• **High Key (Clé supérieure)**

Ce paramètre définit la clé supérieure (limite d'octave supérieure) de la transposition de note pour la modification de la fondamentale de l'accord. Toutes les notes calculées pour être supérieures à la clé supérieure sont ramenées à l'octave immédiatement inférieure à la tonique supérieure. Ce paramètre ne fonctionne que lorsque le paramètre NTR (page 121) est réglé sur « Root Trans »

Exemple – Lorsque la clé supérieure correspond à F (Fa)

Changements de fondamentale	→	CM	C#M	...	FM	F#M	...
Notes jouées	→	C3-E3-G3	C#3-F3-G#3		F3-A3-C4	F#2-A#2-C#3	

• **Note Limit (Limite de notes)**

Ce paramètre définit la plage de notes (de la plus haute à la plus basse) pour les voix enregistrées dans les canaux de style. En réglant correctement la plage, vous pouvez obtenir des voix extrêmement réalistes – en d'autres termes, aucune note dépassant la plage naturelle n'est reproduite (par exemple, les sons High bass ou Low piccolo). Les notes reproduites passent automatiquement dans la plage définie.

Exemple – Lorsque la note la plus basse est C3 (Do 3) et la plus haute est D4 (Mi 4)

Changements de fondamentale	→	CM	C#M	...	FM	...
Notes jouées	→	E3-G3-C4	F3-G#3-C#4		F3-A3-C4	

■ **RTR (Retrigger Rule) (Règle de re-déclenchement)**

Ces paramètres déterminent l'arrêt ou non des notes et la manière dont leur hauteur change en réponse aux modifications de l'accord.

Stop (Arrêt)

Les notes s'arrêtent.

Pitch Shift (Changement de hauteur)

La hauteur de ton de la note varie, à moins d'une nouvelle attaque, pour s'adapter au type correspondant au nouvel accord.

Pitch Shift to Root (Changement de hauteur à la fondamentale)

La hauteur de ton de la note varie, à moins d'une nouvelle attaque pour s'adapter à la note fondamentale du nouvel accord.

Retrigger (Re-déclenchement)

La note est re-déclenchée par une nouvelle attaque à la nouvelle hauteur correspondant à l'accord suivant.

Retrigger To Root (Re-déclencher à la fondamentale)

La note est re-déclenchée par une nouvelle attaque à la fondamentale de l'accord suivant. Toutefois, l'octave de la nouvelle note reste inchangée.

Réglage de la balance du volume et du changement de voix — Console de mixage

Effectuez ces réglages comme sur une console de mixage réelle. L'écran vous permet d'avoir un contrôle total sur le son.

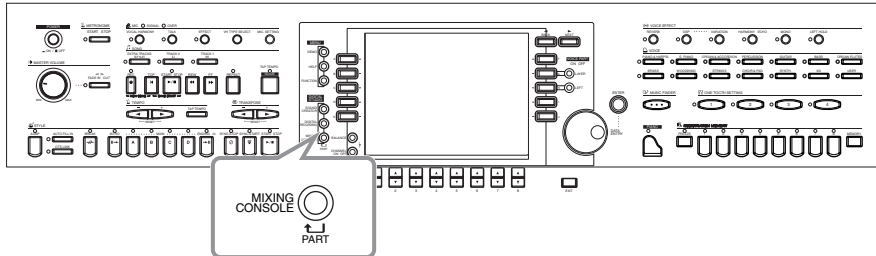

NOTE

Console de mixage

Grâce à cet ensemble de commandes, vous réglez la balance des voix et leur position stéréo (gauche-droite), ainsi que l'intensité des effets appliqués à chaque voix.

Vous pouvez également activer d'autres commandes de mixage de base en utilisant les touches **[BALANCE]** et **[CHANNEL ON/OFF]** (Activation / désactivation de canaux) (page 65).

Fonctionnement

1



Appuyez plusieurs fois sur la touche correspondant à l'écran **MIXING CONSOLE**, jusqu'à ce que l'écran souhaité apparaisse.

Chaque fois que vous appuyez sur la touche, un écran est mis en évidence dans la liste ci-dessous.

PANEL PART (Partie panneau)

Elle comprend les parties du clavier où vous jouez (Main/Layer (Principale/couche), Left (Gauche)), les parties accompagnement, les morceaux, l'entrée du microphone

STYLE PART (Partie style)

Parties d'accompagnement

SONG CH 1 - 8

Canaux 1 - 8 pour la reproduction des morceaux

SONG CH 9 - 16

Canaux 9 - 16 pour la reproduction des morceaux



NOTE

Vous pouvez facilement et rapidement définir toutes les parties sur une même valeur, pour un même paramètre (excepté pour le paramètre VOICE). Maintenez enfoncée l'une des touches de **[A]** à **[J]**, correspondant au paramètre que vous souhaitez modifier, tout en utilisant les touches **[1]** à **[8]** ou le cadran **[DATA ENTRY]** (Entrée des données) pour changer la valeur.

NOTE

Pour plus d'informations sur les paramètres relatifs au **Sound Creator**, (Créateur de son), reportez-vous à la page page 92.

2

Sélectionnez les autres pages de la console de mixage en utilisant les touches **[BACK]** (Précédent) et **[NEXT]** (Suivant) puis définissez les paramètres souhaités.

Pour plus d'informations sur les différents paramètres et réglages ainsi que leur utilisation, reportez-vous aux explications page 124 et suivantes.



Appuyez sur la touche **[EXIT]** pour quitter l'écran de la **console de mixage**.

■ A propos des paramètres

• VOL/VOICE (Volume/Voice) (page 124)

Paramètres permettant de régler le volume et la voix de chaque partie ou canal. Vous pouvez également activer la fonction Auto Revoice (Remplacement automatique), qui reproduit automatiquement des morceaux compatibles avec le format XG (page 163) contenant des voix riches et dynamiques qui n'appartiennent qu'au CVP-210/208. Vous disposez ainsi de sons d'instruments beaucoup plus authentiques pour la reproduction de vos morceaux.

• FILTER (Filtre) (page 125)

Ces commandes concernent la qualité du ton de la voix et vous permettent d'ajouter de la puissance, de la vigueur ou de la brillance à un son.

• Tune (Accord) (page 125)

Paramètres mettant à votre disposition plusieurs commandes de réglage.

• EFFECT (page 126)

Paramètres permettant de définir les effets appliqués au son.

• EQ (page 128)

Détermine la qualité sonore générale de l'instrument, en vous permettant d'ajuster le son pour l'adapter à l'endroit où vous jouez. Vous pouvez également régler le volume ou la qualité sonore de chaque partie.

Réglage de l'équilibre du niveau et de la voix — Volume/Voix

Pour les opérations à effectuer concernant cette page, reportez-vous à l'étape 2 de la procédure page 123.

1

Utilisez ces touches pour sélectionner les paramètres **VOICE**, **PANPOT** (**Position stéréo**), ou **VOLUME**.

Activez ce paramètre pour obtenir le remplacement automatique des voix XG (dans les données de morceau XG) par les voix spéciales du CVP-210/208. Pour utiliser les voix XG, désactivez-le.

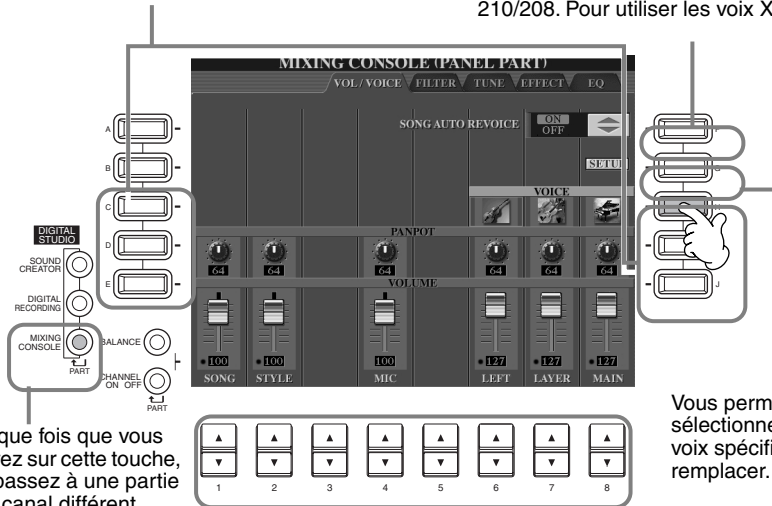

A chaque fois que vous appuyez sur cette touche, vous passez à une partie ou un canal différent.

Vous permet de sélectionner une voix spécifique à remplacer.

Ces touches vous permettent de sélectionner la voix de chaque partie et de régler le panpot et le volume.

VOICE

Appelle l'écran **VOICE**, à partir duquel vous pouvez sélectionner la voix souhaitée (page 58). Lorsque la partie Style est sélectionnée, vous ne pouvez sélectionner ni les voix de flûtes d'orgue, ni les voix utilisateur. Il est impossible de sélectionner les voix utilisateur lorsque la partie Song est sélectionnée.

PANPOT

Détermine la position stéréo de la voix ou de la piste sélectionnée. Un réglage sur 0 vous permet d'obtenir un son très à gauche, sur 64 au centre et sur 127 très à droite.

VOLUME

Détermine le niveau de chaque canal et vous permet de commander très précisément la balance de toutes les parties.

NOTE

Le canal **[RHY1]** de l'écran **STYLE PART** peut être affecté à n'importe quelle voix à l'exception de la voix de flûte d'orgue.

NOTE

Lorsque des données de morceaux GM sont reproduites, le canal 10 (dans la page **SONG CH 9 - 16**) ne peut être utilisé que pour une voix du kit de percussion.

NOTE

Lorsque vous modifiez les voix rythmiques/de percussion (kits de batterie, etc.) du style d'accompagnement et du morceau à l'aide du paramètre **VOICE**, les réglages précis liés à la voix de batterie sont réinitialisés et, dans certains cas, vous pouvez être dans l'incapacité de restaurer le son d'origine. Dans le cas de la reproduction d'un morceau, vous pouvez restaurer le son d'origine en revenant au début du morceau et en le reproduisant à partir de ce point. Dans le cas de la lecture d'un style d'accompagnement, vous pouvez restaurer le son d'origine en sélectionnant de nouveau le même style.

2

ALL REVOICE (Remplacement de toutes les voix)

Remplace toutes les voix XG, qu'il est possible de remplacer, par les voix riches et authentiques du CVP-210/208.

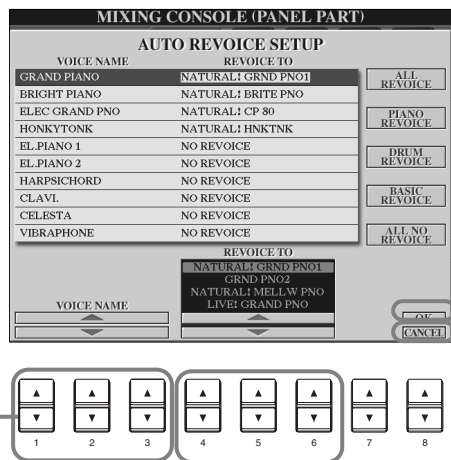

PIANO REVOICE (Remplacement des voix de piano)
Remplace uniquement les voix de piano.

DRUM REVOICE (Remplacement des voix de batterie)
Remplace uniquement les voix de batterie.

BASIC REVOICE (Remplacement des voix de base)
Remplace uniquement les voix conseillées pour reproduire un morceau.

ALL NO REVOICE (Aucun remplacement)
Permet de revenir aux voix XG originales.

Permet d'Effectuer les réglages et de fermer l'écran **Auto Revoice Setup** (Réglage du remplacement automatique).

Ferme l'écran **Auto Revoice Setup** sans effectuer de réglages.

Permettent de sélectionner les voix XG à remplacer (voix généralement utilisées lors de la reproduction)

Permettent de sélectionner les voix utilisées pour remplacer les voix XG (lorsque **SONG AUTO REVOICE** (Remplacement automatique d'un morceau) est réglé sur **ON**).

NOTE

PIANO, BASIC et **DRUM** peuvent être appelés simultanément.

NOTE

N'oubliez pas que l'utilisation de la fonction **Revoice** peut donner un son non naturel ou inattendu, en fonction des données du morceau en question.

Modification du ton de la voix — Filtre

Pour les opérations à effectuer concernant cette page, reportez-vous à l'étape 2 de la procédure page 123.

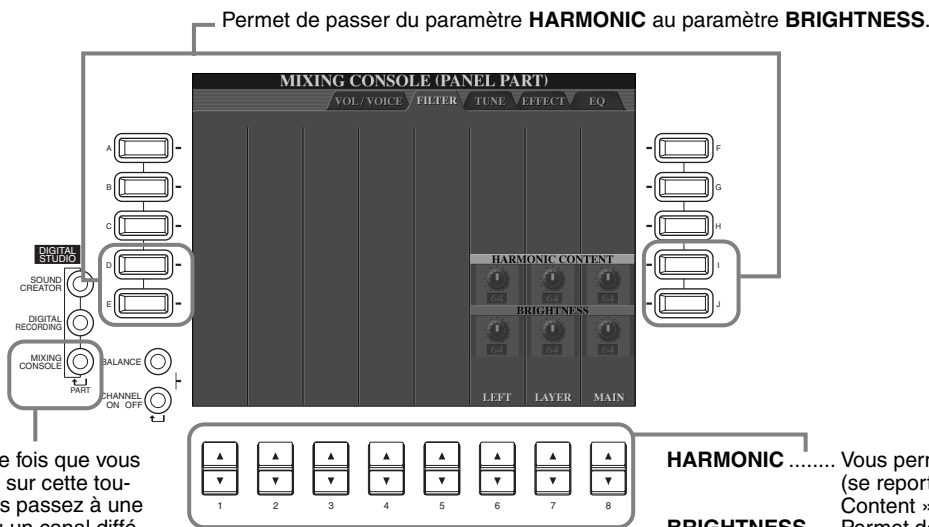

NOTE

Pour plus d'informations sur le filtre, reportez-vous à la page 94.

NOTE

Lorsque **Natural voice** (Voix naturelle) est sélectionné, les paramètres **Harmonic** (Harmonique) et **Brightness** (Brillance) ne peuvent pas être modifiés.

NOTE

Veillez à bien utiliser ces commandes. Selon la voix sélectionnée, des réglages extrêmes peuvent provoquer des déformations de son ou du bruit.

Modification des paramètres de Pitch (Hauteur de ton) — Réglage

Pour les opérations à effectuer concernant cette page, reportez-vous à l'étape 2 de la procédure page 123.

Permet de passer d'un paramètre à l'autre : **PORTAMENTO TIME** (Durée du portamento), **PITCH BEND RANGE** (Plage de courbe de hauteur), **OCTAVE** (Octave) et **TUNING** (Accord).

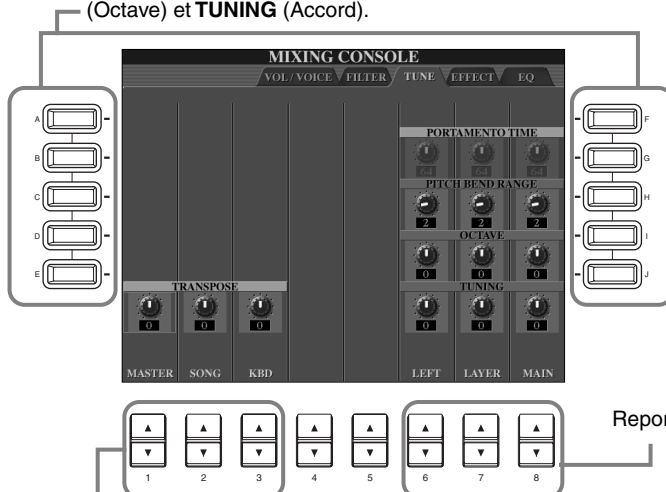

NOTE

Le paramètre **Portamento** est utilisé pour créer une transition en douceur entre les hauteurs de deux notes.

NOTE

Lorsque **Natural voice** est sélectionné, le paramètre **Portamento Time** ne peut pas être modifié.

Ces touches permettent d'augmenter ou de réduire (transposer) la hauteur de demi-ton en demi-ton.

MASTER ..(Principal) Transpose la hauteur du clavier et celle de la reproduction des morceaux.

SONG Transpose la hauteur de la reproduction des morceaux.

KBD(Clavier) Transpose la hauteur du clavier.

- PORTAMENTO TIME** Le réglage d'une partie sur Mono (page 62, 93), détermine la durée du portamento. Plus la valeur est haute et plus longue est la durée de modification de la hauteur. Le portamento s'applique uniquement lorsque vous jouez en legato (en jouant la note suivante avant de relâcher la précédente).
- PITCH BEND RANGE** L'affectation de la courbe de hauteur ou de l'effet glissement à la pédale détermine la plage de modification de la hauteur de demi-ton en demi-ton.
- OCTAVE**..... Détermine la plage de modification de la hauteur en octaves, plus de deux octaves vers le haut ou vers le bas.
- TUNING**..... Détermine la hauteur de l'instrument.

Réglage des effets

Pour les opérations à effectuer concernant cette page, reportez-vous à l'étape 2 de la procédure page 123.

NOTE

Il y a trois parties concernant les effets : Reverb (Réverbération), Chorus (Chœur), et DSP (qui comprend divers types d'effets). Ils sont disponibles indépendamment pour les Natural voices et Regular voices (Voix régulières). Pour plus d'informations, reportez-vous à la liste des groupes d'effets (page 127).

1

Indique le nom du type de bloc d'effets. Lorsqu'une voix Natural est sélectionnée, les noms des blocs d'effets sont indiqués à l'écran au-dessus des boutons correspondants.

Indique le nom du type pour chaque partie. Lorsqu'une voix Natural est sélectionnée, les noms des blocs d'effets sont indiqués.



Appuyez sur cette touche pour modifier et enregistrer l'effet (page 126, 127).

A chaque fois que vous appuyez sur cette touche, vous passez à une partie ou un canal différent.

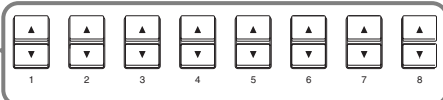

Ces touches permettent de passer d'une partie d'effets à l'autre : REVERB, CHORUS et DSP.

Ces touches permettent de déterminer l'intensité de l'effet appliqué à chaque partie. Pour plus d'informations sur les caractéristiques de chaque effet, reportez-vous à la liste des groupes d'effets page 127.

2

Lorsque le paramètre **BLOCK** (Groupe) est défini sur REVERB1, CHORUS1 ou DSP 3-7 (CVP-210) / DSP 3-5 (CVP-208), appuyez sur cette touche pour faire apparaître l'écran à partir duquel vous modifierez le réglage détaillé de ces effets.

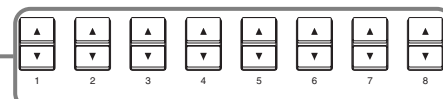
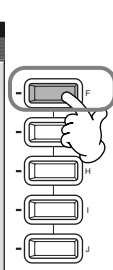
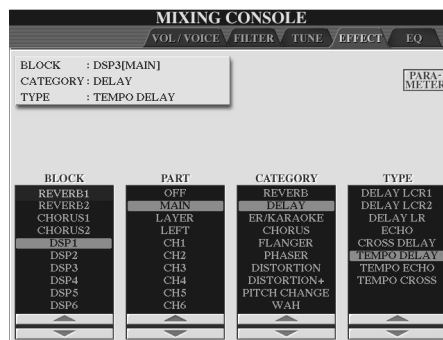

Ces touches déterminent le groupe d'effets et vous permet d'affecter un effet.

- BLOCK** Détermine le bloc d'effets (groupe d'effets similaires ou liés).
- PART** Détermine la partie à laquelle est appliqué l'effet d'insertion. Il n'est effectif que lorsque BLOCK est réglé sur « DSP1 », PARAMETER sur « CONNECTION » et VALUE sur « Insertion » – ou lorsque BLOCK est réglé sur « DSP 3-7 » (CVP-210) ou « DSP 3-5 » (CVP-208).
- CATEGORY** Les différents jeux d'effets (voir Type ci-dessous) sont groupés en catégories. Selon les groupes d'effets sélectionnés, ce paramètre peut être inexistant.
- TYPE** Détermine le type d'effet affecté au groupe d'effets sélectionné. Les types d'effet disponibles peuvent différer en fonction du groupe sélectionné.

3

Bascule entre les paramètres supérieurs et inférieurs. Il est possible de modifier la profondeur du paramètre inférieur lorsque la touche [VARIATION] est activée.

Cette touche détermine le groupe d'effets.

Cette touche détermine une catégorie d'effets.

Cette touche détermine le type d'effet.

Ces touches déterminent la valeur du paramètre sélectionné.

Ces touches déterminent le paramètre de l'effet à définir.

Cette touche appelle l'écran permettant de stocker l'effet.

NOTE
Ce paramètre ne peut pas être réglé lorsque BLOCK est paramétré sur « REVERB2 », « CHORUS2 » ou « DSP2 » (ou « BRILLIANCE »).

4

Appelle l'écran permettant d'attribuer un nom à l'effet utilisateur (page 49).

Cette touche permet de stocker les paramètres d'effet que vous avez définis plus haut, dans un emplacement nommé **User Effect** (Effet utilisateur) (SYSTEM), pour que vous puissiez les réutiliser. Pour rappeler un effet, sélectionnez **USER** dans le paramètre **CATEGORY** puis l'effet choisi dans le paramètre **TYPE**.

Ces touches permettent de sélectionner la destination vers laquelle l'effet sera stocké. Le nombre d'espaces mémoire disponibles pour la destination diffère pour chaque bloc (reportez-vous au tableau ci-dessous).

NOTE
Si vous définissez les paramètres des effets en jouant, vous risquez de générer du bruit.

Bloc Effect

Block	Parties	Caractéristiques	Numéro de l'effet utilisateur
REVERB 1 (Pour voix Regular)	Toutes les parties	Reproduit la chaude ambiance d'une salle de concert ou d'un club de jazz.	3
REVERB 2 (Pour voix Natural)	Toutes les parties à l'exception du microphone (MIC)		—
CHORUS 1 (Pour voix Regular)	Toutes les parties	Produit un son riche et plein comme si plusieurs parties étaient jouées simultanément.	3
CHORUS 2 (Pour voix Natural)	Toutes les parties à l'exception du microphone (MIC)		—
DSP 1 (Pour voix Regular)	Morceau (Ch. 1 à 16), Style	Outre les effets de réverbération et de chœur, cette section propose divers effets spéciaux tels que l'effet de distorsion. Lorsque « MIC » est sélectionné (CVP-208 uniquement), vous pouvez appliquer divers effets à votre propre voix, via le micro qui est connecté.	3
DSP 2 (Pour voix Natural)	Toutes les parties à l'exception du microphone (MIC)		—
DSP 3-6 (DSP6; CVP-210 uniquement) (Pour voix Regular)	Main, Layer, Left, Song (Ch. 1 -16), MIC (CVP-208 uniquement)		10
DSP 7 (CVP-210 uniquement)	MIC	Vous permet d'appliquer divers effets à votre propre voix, via le micro qui est connecté.	10

Réglage du son en fonction du contexte d'exécution — EQ

En général, un égaliseur est utilisé pour corriger la sortie de son des amplificateurs ou des haut-parleurs en fonction de la pièce dans laquelle on se trouve. Le son est divisé en plusieurs bandes de fréquences, ce qui vous permet de corriger le son en augmentant ou en diminuant le niveau de chaque bande. L'égaliseur sert à régler le ton ou le timbre du son pour qu'il corresponde au lieu dans lequel se joue la performance ou encore pour compenser certaines caractéristiques acoustiques de la pièce. Par exemple, vous pouvez diminuer certaines fréquences de la plage des basses lorsque vous jouez sur scène ou dans des studios vastes où le son est trop « retentissant » ou encore augmenter les fréquences des aiguës dans des pièces ou des espaces confinés où le son est relativement « mort » et dénué d'échos. Le CVP-210/208 dispose d'une fonction d'égaliseur numérique à cinq bandes de haut niveau. Avec cette fonction, un dernier effet — la commande de la hauteur de ton — peut être ajouté à la sortie de votre instrument. Les explications suivantes concernent l'étape 2 de la procédure de la page 123.

Sélectionne un type de Master EQ.

A l'aide des touches [1▲▼] - [8▲▼], réglez les paramètres EQ Low (gain de la basse fréquence) pour chacune des parties.

A chaque fois que vous appuyez sur cette touche, vous passez à une partie ou un canal différent.

Sélectionnez un type de MASTER EQ.

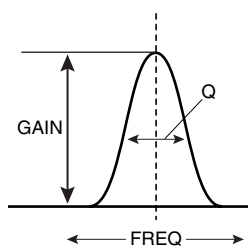

Chaque fois qu'une bande d'égaliseur EQ est modifiée, la valeur EQ correspondante est mise en évidence et le numéro de la bande modifiée apparaît au-dessus des commandes Q et FREQ. Les commandes (Q) et (FREQ) peuvent ensuite être utilisées pour ajuster la largeur de la bande (Q) et la fréquence centrale (FREQ) de la bande sélectionnée. Plus la valeur de « Q » est élevée, plus la bande est étroite. La plage disponible de la fréquence centrale FREQ varie selon la bande.



Sélectionnez ceci pour appeler l'écran MASTER EQ. A l'aide des touches [1▲▼] - [8▲▼], réglez les paramètres EQ High (gain de la haute fréquence) pour chacune des parties.

A l'aide des touches [1▲▼] - [8▲▼], réglez les paramètres EQ High (gain de la basse fréquence) pour chacune des parties.

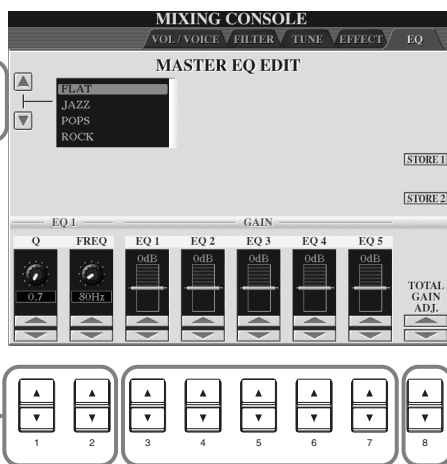

Ces touches vous permettent de stocker vos courbes PRESET ou USER éditées sur USER 1 or USER 2.

Règle le gain global de toutes les bandes de l'égaliseur simultanément.

Les courbes PRESET et USER peuvent être modifiées via les touches correspondantes. Chacune des 5 bandes peut être augmentée ou diminuée de 12 dB au maximum.

Structure des effets

Le CVP-210/208 dispose des systèmes d'effet numérique ci-après. Ils peuvent être appliqués à une voix naturelle (page 92) ou à une voix régulière (page 92). Le type d'effet, la profondeur ainsi que divers paramètres peuvent être définis grâce aux commandes du panneau.

A propos des connexions d'effets - système et insertion

Tous les blocs d'effet sont connectés ou acheminés d'une ou de deux manières : effets d'insertion ou effets propres au système. La connexion par système applique l'effet sélectionné à toutes les parties. Par contre la connexion par insertion applique l'effet sélectionné à une partie spécifique. Reverb, Chorus et DSP 2 sont des effets système, et DSP 3 - 7 (CVP-210)/DSP 3 - 5 (CVP-208) sont des effets d'insertion. D'autre part, l'effet DSP 1 peut être configuré pour un acheminement de type système ou insertion.

Le schéma ci-dessous montre comment les divers groupes d'effets sont définis et indique le flux des signaux des commandes d'envoi et de retour du CVP-210/208.

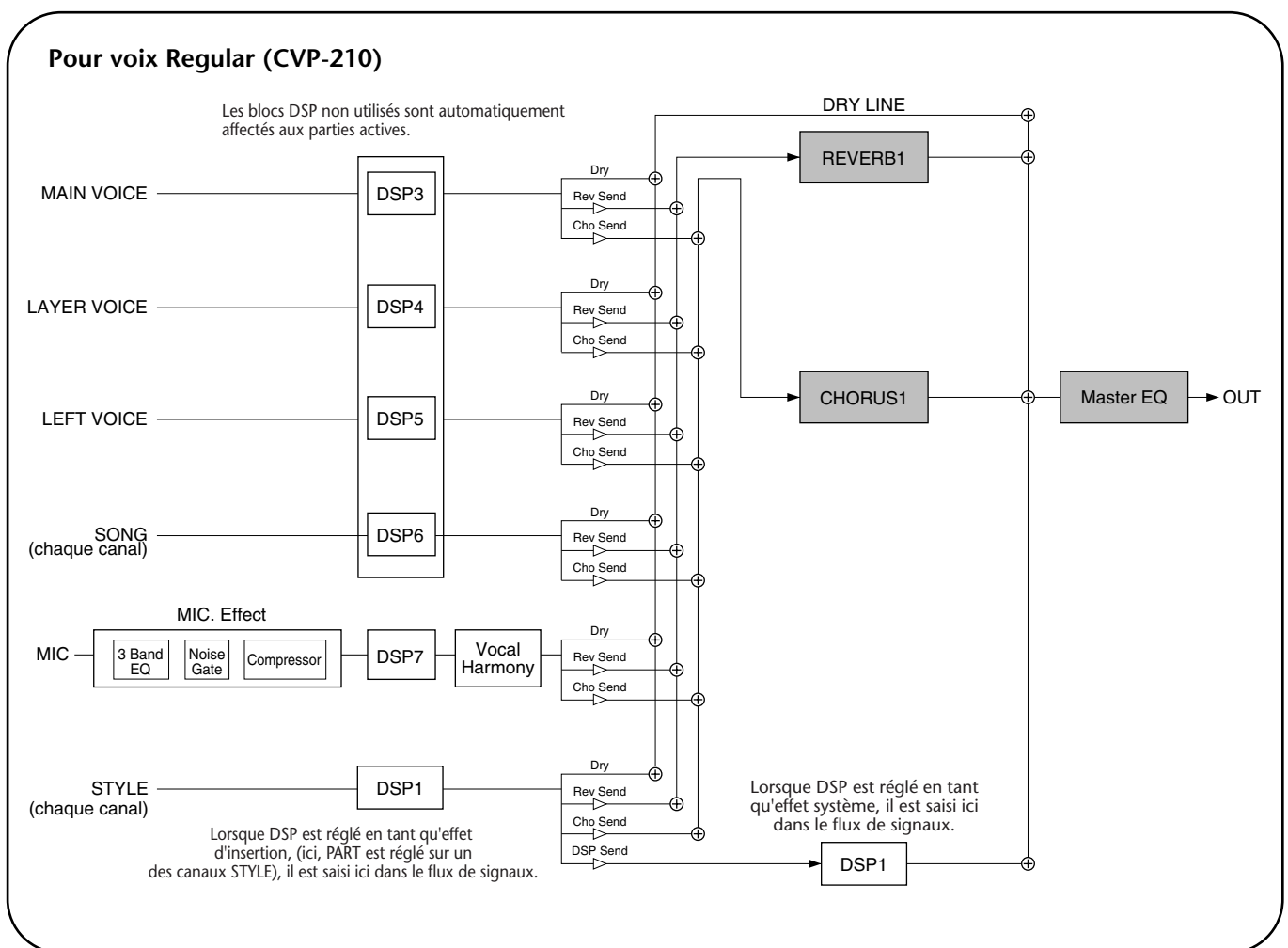

Pour voix Regular (CVP-208)

Les blocs DSP non utilisés sont automatiquement affectés aux parties actives.

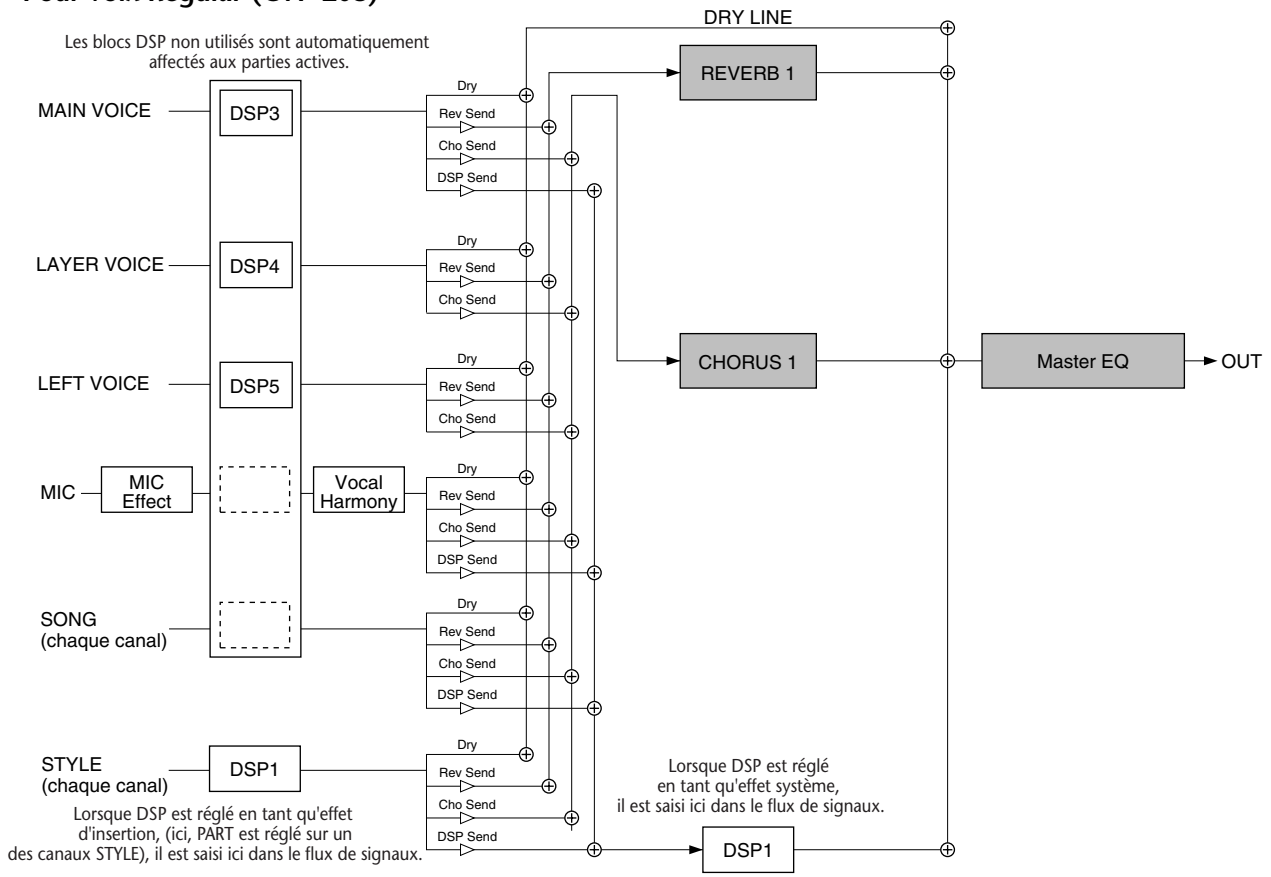

Pour voix Natural

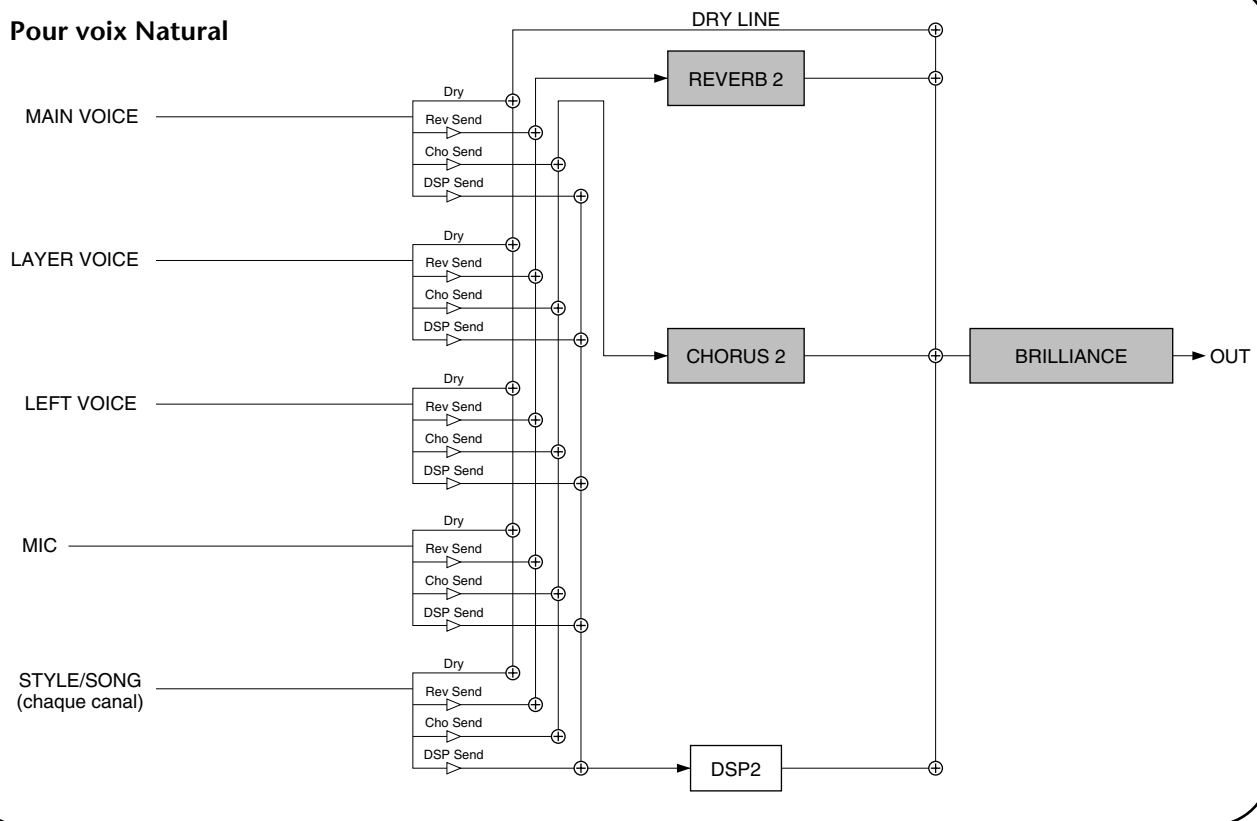

Utilisation d'un micro — MIC.

Cette fonction extrêmement puissante fait appel à la technologie de pointe en matière de synthèse vocale pour produire automatiquement une harmonie vocale à partir d'une seule voix dominante. Quatre modes harmoniques différents sont disponibles ainsi qu'une vaste gamme de types d'harmonie préprogrammés. En plus de la génération directe de l'harmonie proprement dite, le CVP-210/208 vous permet également de changer le genre apparent de l'harmonie et / ou du son vocal dominant. Par exemple, si vous êtes un homme, vous pouvez obtenir du CVP-210/208 qu'il génère automatiquement un support vocal constitué de deux voix féminines. L'instrument dispose par ailleurs d'un jeu complet de paramètres qui vous permettent d'avoir une commande d'une précision et d'une souplesse exceptionnelles sur le son de l'harmonie vocale souhaité.

NOTE
Pour plus de détails sur le raccordement du micro, voir page 155.

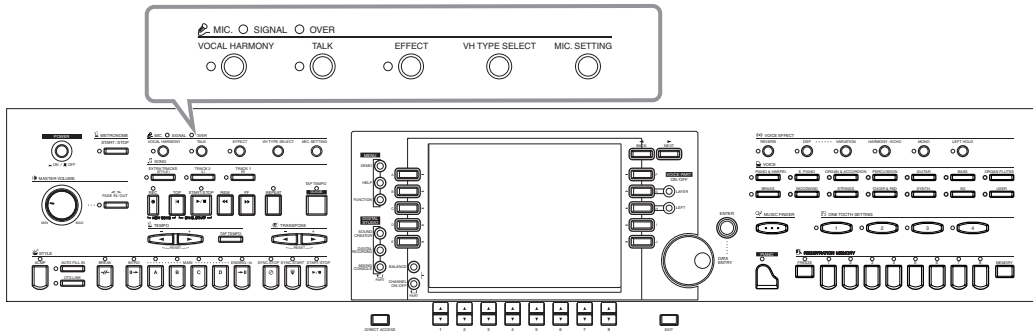

Utilisez les indicateurs SIGNAL et OVER pour déterminer le réglage approprié (page 155).

Si vous connectez un micro au CVP-210/208, vous pouvez chanter en même temps que le morceau ou que l'accompagnement automatique et ajouter automatiquement des parties d'harmonie vocale.

Cette fonction pratique vous permet d'annuler provisoirement les effets d'harmonie vocale ou d'autres effets de micro lorsque vous utilisez un micro connecté. Elle est très utile lorsque vous êtes amené à parler entre deux morceaux pendant un concert.

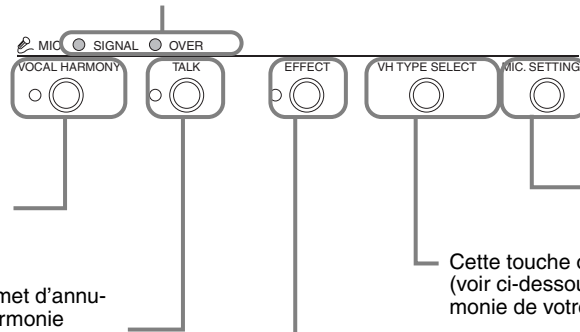

Cette touche appelle l'écran **MICROPHONE SETTING** (page 133) et vous permet de régler le niveau de l'effet de micro et d'harmonie vocale.

Cette touche ouvre l'écran **VOCAL HARMONY TYPE** (voir ci-dessous) et vous permet de régler le type d'harmonie de votre choix.

Définit l'activation/désactivation de l'effet appliqué au micro, défini dans l'écran **MIXING CONSOLE** (page 126).

Sélection du type d'harmonie vocale

1 Appuyez sur la touche [VH TYPE SELECT].

2

Sélectionnez un type d'harmonie vocale.

Cette touche vous permet de régler le niveau d'effet d'harmonie à appliquer.

3

VOCAL HARMONY EDIT

EFFECT TYPE : CountryQuar

PARAMETER	VALUE
VOCODER TYPE	Auto
CHORDAL TYPE	QuarAB
HARM GENDER T	Auto
LEAD GENDER TY	Off
LEAD GENDER DE	+14
LEAD PITCH	Free
UPPER GNDR THR	4
LOWER GNDR TH	0
UPPER GNDR DEP	+16
LOWER GNDR DE	+0
VIBRATO DEPTH	78

Enregistrez les données modifiées (page 39, 48).

Sélectionnez un type d'harmonie vocale.

Sélectionnez un paramètre d'harmonie vocale (voir ci-dessous).

Réglez la valeur de paramètre.

Retour à l'écran **VOCAL HARMONY TYPE**.



Appuyez sur la touche [EXIT] pour revenir à l'écran précédent.

NOTE

Vous pouvez nommer les paramètres enregistrés (page 45) ou les détruire (page 47) dans la page User (utilisateur).

Liste des paramètres d'harmonie vocale

Chordal Type/Vocoder Type (Types Chordal/Vocoder)	Détermine la manière dont les notes d'harmonie sont appliquées.
Harmony Gender Type (Type de genre d'harmonie)	Peut être réglé sur « Off » ou « Auto ». Lorsqu'il est réglé sur « Auto », le genre du son d'harmonie est automatiquement modifié.
Lead Gender Type (Type de genre principal)	Détermine si et de quelle manière le genre du son vocal principal (c'est-à-dire le son direct du microphone) sera changé. Lorsqu'il est réglé sur « Off », aucun changement de genre ne se produit. Lorsqu'il est réglé sur « Unison », « Male » ou « Female », le changement de genre correspondant est appliqué à la voix principale. (Dans ce cas, le nombre de notes d'harmonie pouvant être produites en plus du son principal est réduit à un.)
Lead Gender Depth (Profondeur du genre principal)	Règle le degré de changement de la voix principale lorsque l'un des paramètres Lead Gender Type (ci-dessus) est sélectionné.
Lead Pitch Correction (Correction de la hauteur de ton principale)	Lorsqu'il est réglé sur « Correct », la hauteur de ton de la voix principale est modifié par incréments précis de demi-tons. Ce paramètre n'est effectif que lorsque l'un des paramètres Lead Gender Type est sélectionné.
Auto Upper Gender Threshold (Limite supérieure de genre automatique)	Un changement de genre se produit lorsque le ton de l'harmonie atteint ou dépasse le nombre spécifié de demi-tons au-dessus de la hauteur de ton de la voix principale.
Auto Lower Gender Threshold (Limite inférieure de genre automatique)	Un changement de genre se produit lorsque le ton de l'harmonie atteint ou dépasse le nombre spécifié de demi-tons en dessous de la hauteur de ton de la voix principale.
Upper Gender Depth (Profondeur du genre supérieure)	Règle le degré de changement de genre appliqué aux notes harmoniques au-dessus de la valeur du paramètre Auto Upper Gender Threshold.
Lower Gender Depth (Profondeur du genre inférieure)	Règle le degré de changement de genre appliqué aux notes harmoniques en dessous de la valeur du paramètre Auto Lower Gender Threshold.
Vibrato Depth (Profondeur de vibrato)	Règle la profondeur de vibrato appliqué au son harmonique. Affecte également le son de la voix principale lorsque l'un des paramètres Lead Gender Type est sélectionné.
Vibrato Rate (Taux de vibrato)	Règle la vitesse de l'effet de vibrato.
Vibrato Delay (Retard de vibrato)	Spécifie la longueur de retard avant le début de l'effet vibrato, une fois que la note est produite.
Harmony 1/2/3 Volume	Règle le volume des première, deuxième et troisième notes harmoniques, respectivement. Les notes harmoniques 1 - 3 sont affectées dans l'ordre de la hauteur de ton ascendante (1 est la hauteur de ton la plus basse et 3 la plus haute).
Harmony 1/2/3 Pan	Spécifie la position stéréo (balayage) des première, deuxième et troisième notes harmoniques, respectivement. Les notes harmoniques 1 - 3 sont affectées dans l'ordre de la hauteur de ton ascendante (1 est la hauteur de ton la plus basse et 3 la plus haute). Lorsque « Random » est sélectionné, la position stéréo du son change aléatoirement chaque fois que vous jouez au clavier.
Harmony 1/2/3 Detune (Désaccordage d'harmonie 1/2/3)	Désaccorde les première, deuxième et troisième notes harmoniques, respectivement, en fonction du nombre de centièmes spécifié. Les notes harmoniques 1 - 3 sont affectées dans l'ordre de la hauteur de ton ascendante (1 est la hauteur de ton la plus basse et 3 la plus haute).
Pitch to Note (Hauteur de ton de note)	Lorsque ce paramètre est activé, le son vocal principal « reproduit » le système de générateur de sons du CVP-210/208. (Les modifications dynamiques du son de la voix n'affectent toutefois pas le volume du générateur de sons).
Pitch to Note Part (Partie de hauteur de ton de note)	Détermine les parties du CVP-210/208 qui sont contrôlées par le son vocal principal lorsque le paramètre Pitch to Note est activé.

Réglage de Vocal Harmony (harmonie vocale) et du Microphone — MICROPHONE SETTING

Fonctionnement

1 Appuyez sur la touche [MIC. SETTING].

END
Appuyez sur la touche [EXIT] pour revenir à l'écran précédent.

2 Sélectionnez la page MICROPHONE SETTING en utilisant les touches [BACK] (Précédent) et [NEXT] (Suivant) puis définissez les paramètres souhaités.
Pour plus d'informations sur les différents paramètres et réglages ainsi que leur utilisation, reportez-vous aux explications ci-dessous.

Réglage des paramètres d'harmonie vocale et des effets de micro — OVERALL SETTING

Les informations présentées ici concernent l'étape 2 ci-dessus.

Sélectionnez le 3BAND EQ (égaliseur 3 bandes).

Sélectionnez le NOISE GATE/COMPRESSOR.

Sélectionnez le VOCAL HARMONY CONTROL/MIC.

A l'aide de ces touches, modifiez la valeur de chaque fonction ou réglage. Pour plus de détails, voir ci-dessous.

■ 3BAND EQ (3-BAND EQUALIZER)

En général, un égaliseur est utilisé pour corriger la sortie de son des amplificateurs ou des haut-parleurs en fonction de la pièce dans laquelle on se trouve. Le son est divisé en plusieurs bandes de fréquences, ce qui vous permet de corriger le son en augmentant ou en diminuant le niveau de chaque bande. Le CVP-210/208 est doté d'une fonction d'égaliseur numérique à trois bandes de haute qualité pour le son du microphone.

- Hz** Règle la fréquence centrale de la bande correspondante.
- dB** Renforce ou coupe le niveau de la bande correspondante jusqu'à 12 dB.

■ NOISE GATE

Cet effet assourdit le signal d'entrée lorsque le signal d'entrée provenant du microphone tombe en deçà du niveau spécifié. Cela supprime effectivement les bruits étrangers, ce qui permet au signal souhaité (vocal, etc.) de passer.

- SW** « SW » est l'abréviation de Switch (sélecteur). Active / désactive la fonction de suppression de bruits Noise Gate.
- TH.** « TH. » est l'abréviation de Threshold (seuil). Règle le niveau du signal d'entrée à partir duquel la suppression de bruits commence à s'assouplir.

■ COMPRESSOR

Cet effet abaisse le signal de sortie lorsque le signal d'entrée provenant du microphone excède le niveau spécifié. Cela s'avère être particulièrement utile pour enregistrer un signal avec des dynamiques variables. Cet effet « compresse » efficacement le signal en renforçant les parties trop faibles et en adoucissant les parties trop fortes.

SW « SW » est l'abréviation de Switch (sélecteur). Active / désactive le compresseur.

TH. « TH. » est l'abréviation de Threshold (seuil). Règle le niveau du signal d'entrée à partir duquel la compression commence à s'appliquer.

RATIO Règle le taux de compression.

OUT Règle le niveau de sortie final.

■ VOCAL HARMONY CONTROL (Commande d'harmonie vocale)

Les paramètres suivants déterminent les modalités de commande de l'harmonie.

VOCODER CONTROL

L'effet d'harmonie vocale est commandé par les données de note — les notes que vous jouez au clavier et/ou celles des données de morceau. Ce paramètre vous permet de définir quelles sont les notes utilisées pour commander l'harmonie.

• SONG CHANNEL

MUTE/PLAY :

Lorsqu'il est réglé sur « MUTE », le canal sélectionné ci-dessous est assourdi (désactivé) pendant la performance au clavier ou la reproduction du morceau.

OFF :

La commande de données de morceau sur l'harmonie est désactivée.

1-16 :

Lors de la reproduction d'un morceau à partir d'une disquette ou d'un séquenceur externe MIDI, les données de notes enregistrées sur le canal de morceau affecté contrôlent l'harmonie.

• Clavier

OFF : La commande de l'harmonie à partir du clavier est désactivée.

UPPER : Les notes jouées dans la partie du clavier située à droite du point de partage commandent l'harmonie.

LOWER : Les notes jouées dans la partie du clavier située à gauche du point de partage commandent l'harmonie.

BALANCE

Cette fonction vous permet de régler l'équilibre entre la voix principale (votre propre voix) et l'harmonie vocale.

L'augmentation de sa valeur fait croître le volume de l'harmonie vocale et décroître celui de la voix principale.

Lorsqu'elle est réglée sur L<H63 (L : Lead Vocal, H : Vocal Harmony), seule la Vocal Harmony est sortie ; lorsqu'elle est réglée sur L63>H, seule la voix principale est sortie.

MODE

Tous les types d'harmonie vocale sont régis par l'un des trois modes suivants qui produisent l'harmonie de différentes façons. L'effet d'harmonie dépend du mode d'harmonie vocale et de la piste sélectionnés. Ce paramètre détermine aussi les modalités d'application de l'harmonie à votre propre voix. Les trois modes d'harmonie sont décrits ci-dessous.

VOCODER

Les notes d'harmonie sont déterminées par les notes que vous jouez au clavier (Main, Layer et Left) et / ou par les données de morceau comportant des pistes d'harmonie vocale.

CHORDAL :

Pendant l'accompagnement automatique, les accords joués dans la partie d'accompagnement automatique du clavier commandent l'harmonie. Pendant la reproduction de morceau, les accords contenus dans les données de morceau commandent l'harmonie (non disponible si le morceau ne contient aucune donnée d'accord).

AUTO :

Lorsque l'accompagnement automatique ou la partie Left est réglé sur ON et si le morceau dispose de données d'accord, le mode est automatiquement réglé sur CHORDAL. Dans tous les autres cas, le mode est réglé sur VOCODER.

CHORD (accord)

Ces paramètres spécifient les données de morceau utilisées pour la détection d'accords.

OFF (Désactivé) : Les accords ne sont pas détectés.

XF : Les accords de format XF sont détectés.

1-16 : Les accords sont détectés à partir des données de notes dans le canal du morceau spécifié.

■ MIC (MICROPHONE)

Les paramètres suivants déterminent les modalités de commande de son du microphone.

MUTE Lorsque ce paramètre est réglé sur « OFF », le son du microphone est désactivé.

VOLUME Règle le volume de son du microphone.

Réglage du volume du micro et des effets associés — TALK SETTING

Détermine le réglage lorsque la touche [TALK] est activée.
Les procédures suivantes s'appliquent à l'étape 2 de la page 133.

VOLUME/PAN/REVERB DEPTH/CHORUS DEPTH/TOTAL VOLUME ATTENUATOR

The screenshot shows the 'MICROPHONE SETTING' menu with the 'TALK SETTING' tab selected. The menu displays the following parameters:

- VOLUME: 90
- PAN: R6
- REVERB DEPTH: 12
- CHORUS DEPTH: 0
- TOTAL VOLUME ATTENUATOR: -8dB
- DSP MIC: OFF
- TYPE: EQ TEL
- DEPTH: 127

Below the menu, five sliders are visible, labeled: VOLUME (90), PAN (R6), REVERB DEPTH (12), CHORUS DEPTH (0), and TOTAL VOLUME ATTENUATOR (-8dB). Below the sliders are eight physical buttons numbered 1 through 8.

Annotations:

- Button 1: Ce paramètre détermine le volume du son du micro.
- Buttons 2 and 3: Ceci sert à régler la position de balayage stéréo du son du microphone.
- Buttons 4 and 5: Ces touches servent à définir la profondeur du reverb et du chorus à appliquer au son du microphone.
- Buttons 6 and 7: Cette touche définit le niveau d'atténuation à appliquer au son général (à l'exception de l'entrée micro) — ce qui vous permet de régler efficacement l'équilibre entre votre voix et le son global de l'instrument.

DSP/TYPE/DEPTH

The screenshot shows the 'MICROPHONE SETTING' menu with the 'TALK SETTING' tab selected. The menu displays the following parameters:

- VOLUME: 90
- PAN: R6
- REVERB DEPTH: 12
- CHORUS DEPTH: 0
- TOTAL VOLUME ATTENUATOR: -8dB
- DSP MIC: OFF
- TYPE: EQ TEL
- DEPTH: 127

Below the menu, the 'DSP MIC' section is visible, showing a list of options: ON, OFF, ENS DETUNE, KARAOKE1, KARAOKE2, KARAOKE3, EQ DISCO, and EQ TEL. Below this list are eight physical buttons numbered 1 through 8.

Annotations:

- Buttons 1 and 2: Ceci active (« ON ») ou désactive (« OFF ») l'effet DSP appliqué au son du microphone.
- Buttons 3 and 4: Ceci sert à sélectionner le type de l'effet DSP à appliquer au son du microphone.
- Buttons 5 and 6: Ceci sert à sélectionner la profondeur de l'effet DSP à appliquer au son du microphone.

Réglages généraux et autres réglages importants — Fonction

Le Mode fonction vous donne accès à diverses fonctions avancées relatives à l'instrument dans son entier. Ces fonctions très élaborées vous permettent de personnaliser le Clavinova selon vos propres besoins musicaux et vos préférences.

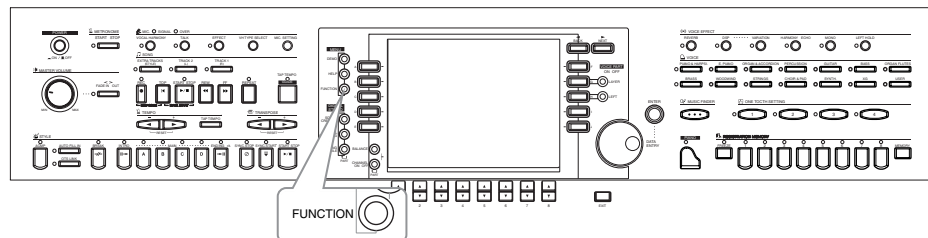

Fonctionnement

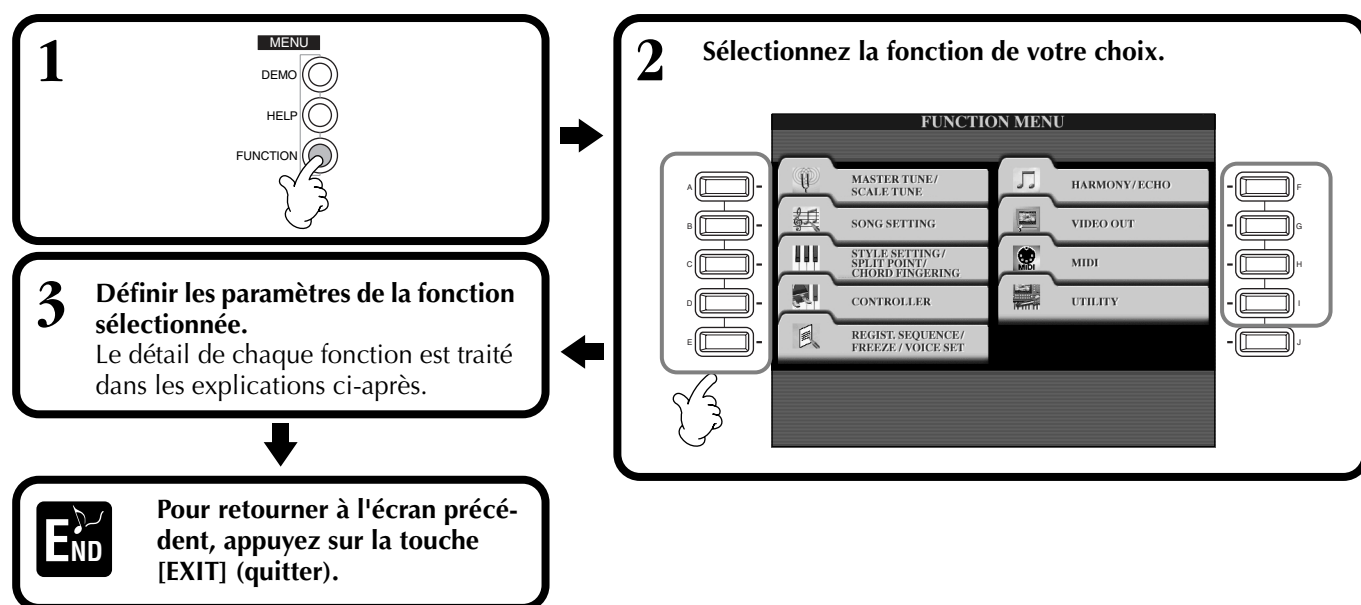

Réglage de la hauteur de ton et accordage — Master Tune (accord général) et Scale Tune (accord de gamme)

■ Master Tune (accord général) (page 138)

Cela vous permet de régler en finesse la hauteur de ton générale de l'instrument — en vous permettant d'harmoniser précisément l'accordage avec celui des autres instruments.

■ Scale Tune (accord de gamme) (page 138)

Détermine le système d'accordage particulier (ou gamme) de l'instrument. C'est une fonction particulièrement utile pour jouer les pièces d'époque, afin de s'adapter au système d'accordage utilisé pendant cette période musicale spécifique.

Réglage des paramètres relatifs aux morceaux — Configuration morceau (page 140)

Cela vous permet de définir les paramètres liés à la reproduction des morceaux ainsi qu'aux types de fonction de répétition.

Réglage des paramètres relatifs à l'accompagnement automatique — Réglage du style, point de partage et doigté d'accords

■ Réglage du style/ Point de partage (page 141)

Définissent les réglages liés à l'accompagnement automatique et vous permettent de définir le point de partage.

■ Doigté d'accords (page 142)

Détermine la méthode pour jouer/indiquer les accords quand vous utilisez les fonctions d'accompagnement automatique. Vous pouvez même vérifier comment jouer l'accord puisque les notes sont indiquées à l'écran.

Réglage des pédales et du clavier — Contrôleur

■ Pédale (page 142)

Ce réglage détermine la façon dont sont utilisées les pédales connectées (y compris les commandes au pied et interrupteurs au pied). Ils peuvent être affectés à un grand nombre de fonctions, vous permettant de contrôler les opérations avec les pieds — par exemple activer/désactiver le style d'accompagnement ou déclencher les schémas de variation rythmique (Fill In).

■ Keyboard / Panel (Clavier / Panneau) (page 144)

Ces paramètres déterminent la sensibilité au toucher du clavier (la façon dont le toucher affecte le volume) et vous permettent de transposer indépendamment le clavier, les données de morceau et l'instrument entier.

Réglage de la séquence de registration, Freeze (bloquer) et du jeu de voix

■ Séquence d'enregistrement (page 145)

Cela définit l'ordre dans lequel les présélections de la Mémoire de registration (1 à 8) sont appelées — en utilisant les touches [BACK][NEXT] (précédent / suivant) ou la pédale.

■ Freeze (bloquer) (page 145)

Cela vous permet de spécifier les réglages que vous voulez maintenir ou laisser inchangés, même si vous changez les présélections de la Mémoire de registration.

■ Jeux de voix (page 146)

Cela vous permet de savoir si certains réglages relatifs à la voix (par exemple les effets, l'égaliseur (EQ), l'harmonie, etc.) sont appelés automatiquement ou non quand vous sélectionnez une voix.

Réglage de l'harmonie et de l'écho (page 146)

Cela vous permet de définir le type d'effet d'harmonie ou d'écho appliqué aux voix jouées au clavier, ainsi que la quantité d'effets.

Afficher l'écran du Clavinova sur une TV — Video Out (sortie vidéo) (page 147)

Ces réglages définissent le contenu du signal Video Out lorsque le contenu de l'écran du CVP-210/208 est envoyé sur un écran TV (connecté à la borne VIDEO OUT (sortie vidéo)).

Réglages MIDI

■ Système (page 148)

Cela détermine les réglages des divers messages système (par exemple Clock (horloge), Start/Stop (début/arrêt), System Exclusive (données exclusives au système)), ainsi que Commande locale on/off.

■ Transmission (page 149)

Cela définit la façon dont les données de reproduction sont envoyées aux périphériques MIDI reliés — en d'autres termes, quelles sont les parties affectées à tel ou tel autre canal de transmission MIDI. Cela vous permet également de spécifier le type de données qui seront transmises sur chaque canal.

■ Réception (page 150)

Cela définit la réponse des parties du CVP-210/208 aux données à partir des périphériques MIDI connectés — c'est-à-dire, quelles sont les parties affectées à tel ou tel canal de réception MIDI. Cela vous permet également de spécifier le type de données qui sera reçu par chaque canal.

■ Fondamentale (page 150)

Cela détermine le(s) canal/canaux reconnus pour les notes fondamentales, à utiliser avec l'accompagnement automatique.

■ Chord Detect (page 150)

Cela détermine le(s) canal/canaux reconnus pour les accords, à utiliser avec l'accompagnement automatique.

Autres configurations — Utilitaire

■ Configuration 1 (page 151)

Cette page contient la configuration du son Fade In/Out, Métronome, Verrouillage des paramètres et Tap.

■ Configuration 2 (page 152)

A partir de cette page, vous pouvez régler l'écran, le haut-parleur et modifier l'indication du nombre de voix.

■ Disque(page 153)

A partir de cette page, vous pouvez formater des disquettes et effectuer des copies de disquette à disquette.

■ Propriétaire (page 154)

A partir de cette page, vous pouvez définir la langue de l'instrument et entrer votre nom — celui-ci sera affiché automatiquement à chaque mise sous tension de l'appareil. vous pouvez aussi sélectionner une image d'arrière plan pour l'écran MAIN.

■ Remise à l'état initial (page 154)

Cette fonction réinitialise le CVP-210/208 en fonction de ses paramètres d'usine d'origine. Vous pouvez également spécifier les types de paramètres qui doivent être remis à l'état initial, ainsi que stocker vos propres paramètres d'origine pour pouvoir les rappeler par la suite.

Réglage fin de la hauteur de ton/Choix d'une gamme — Master

Les explications suivantes concernent l'étape 3 de la procédure de la page 136.

Accordage de la hauteur de ton générale — Master Tune (accord général)

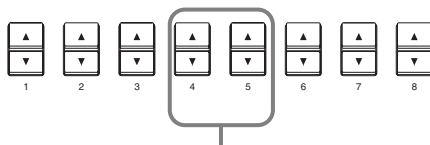
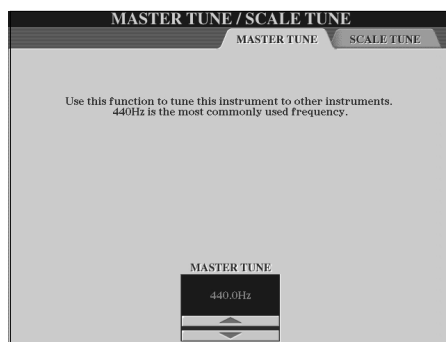

Détermine la hauteur de ton générale du CVP-210/208, entre 414,8 et 466,8 Hz. Appuyez sur les touches 4 ou 5 [▲▼] simultanément pour réinitialiser instantanément la valeur d'usine de 440,0 Hz.

NOTE

Hz (Hertz)

Cette unité de mesure se rapporte à la fréquence d'un son et représente le nombre de vibrations d'une onde sonore en une seconde.

NOTE

La fonction d'accordage ne touche pas les voix du Kit de percussion ou du Kit SFX.

Sélection d'une gamme — Accord de gamme

Sélectionnent le modèle de gamme souhaité.

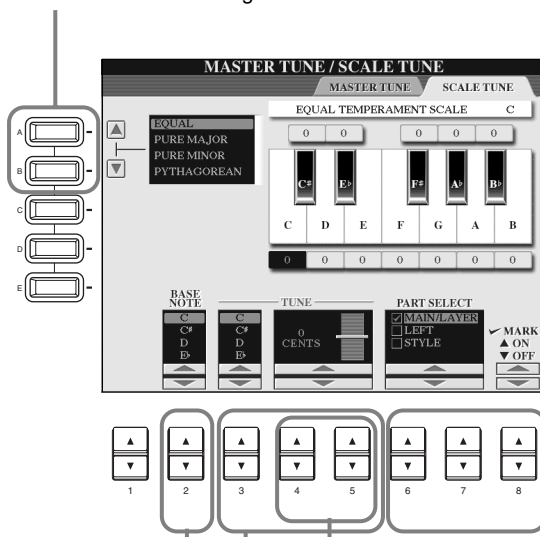

Détermine la note de base de chaque gamme. Quand la note de base est modifiée, la hauteur de ton du clavier est transposée, en maintenant toutefois la relation de hauteur de ton d'origine entre les notes.

Définit l'accordage précis de la note sélectionnée par pas de 1 centième. Appuyez simultanément sur les touches 4 ou 5 [▲▼] pour réinitialiser instantanément le réglage d'usine.

Détermine la note à accorder et la valeur d'accordage. La plage d'accordage s'étend de « -64 » à « 0 » à « +63 ». Chaque incrément correspond à un centième (c'est-à-dire à un centième de demi-ton).

NOTE

Cent (centième)

Unité de hauteur de ton équivalent à 1/100ème de demi-ton (100 centièmes = 1 demi-ton).

NOTE

Vous pouvez enregistrer vos accords de gamme originaux à l'aide de la touche REGISTRATION MEMORY (mémoire de registration). Pour cela, cochez « SCALE » dans l'écran REGISTRATION MEMORY (mémoire de registration) (page 88).

Sélectionne les parties qui seront affectées par le réglage de gamme. Sélectionnez la partie à régler en appuyant sur 6 ou 7 [▲▼] et activez/désactivez la fonction en appuyant sur 8 [▲▼]. Les parties réglées sur OFF restent en Equal Temperament (Gamme classique).

Scale (Gamme)

■ Equal Temperament (Gamme classique)

La plage de hauteur de ton de chaque octave est divisée de façon égale en douze parties, chaque demi-pas étant espacé de façon uniforme en hauteur de ton. C'est l'accordage le plus couramment utilisé en musique aujourd'hui.

■ Pure Major/Pure Minor (majeure pure/mineure pure)

Ces accordages préservent les intervalles mathématiques purs de chaque gamme, en particulier les accords parfaits (fondamentale, tierce, quinte). Cela est nettement perceptible dans les harmonies vocales réelles — par exemple les chœurs et les chants a cappella.

■ Pythagorean (Gamme de Pythagore)

Cette gamme a été inventée par le célèbre philosophe grec et se base sur une série de quintes parfaites qui sont regroupées en une seule octave. La tierce de cet accordage est légèrement instable mais la quarte et la quinte sont splendides et adaptées à certaines voix principales.

■ Mean-Tone (tempérament moyen)

Cette gamme a été créée dans le but d'améliorer la gamme de Pythagore, de manière à ce que l'intervalle de la tierce majeure soit plus « dans le ton ». Elle était surtout utilisée entre le 16^{ème} et le 18^{ème} siècle. Handel, entre autres, s'en est servi.

■ Werckmeister/Kirnberger

Cette gamme composite combine les systèmes de Werckmeister et de Kirnberger, qui étaient eux-mêmes des améliorations des accords à tempérament moyen et de Pythagore. La caractéristique principale de cette gamme réside dans le fait que chaque clé a son caractère unique. La gamme a été très utilisée au temps de Bach et de Beethoven, et encore aujourd'hui elle est souvent utilisée quand on joue de la musique de l'époque au clavecin.

■ Arabic (Arabe)

Utilisez ces accords quand vous jouez de la musique arabe.

Réglages de la hauteur de ton pour chaque gamme (en centièmes ; exemple de gamme pour C)

Les valeurs affichées dans ce tableau sont en fait arrondies au nombre entier le plus proche pour pouvoir être utilisées sur l'instrument.

	C	C [#]	D	E ^b	E	F	F [#]	G	A ^b	A	B ^b	B
Equal Temperament (Gamme classique)	0	0	0	0	0	0	0	0	0	0	0	0
Pure Major (majeure pure)	0	-29.7	3.9	15.6	-14.1	-2.3	-9.4	2.3	-27.3	-15.6	18.0	-11.7
Puore Minor (mineure pure)	0	33.6	3.9	15.6	-14.1	-2.3	31.3	2.3	14.1	-15.6	18.0	-11.7
Pythagorean (Pythagore)	0	14.1	3.9	-6.3	7.8	-2.3	11.7	2.3	15.6	6.3	-3.9	10.2
Mean-Tone (Tonalité moyenne)	0	-24.2	-7.0	10.2	-14.1	3.1	-20.3	-3.1	-27.3	-10.2	7.0	-17.2
Werckmeister	0	-10.2	-7.8	-6.3	-10.2	-2.3	-11.7	-3.9	-7.8	-11.7	-3.9	-7.8
Kirnberger	0	-10.2	-7.0	-6.3	-14.1	-2.3	-10.2	-3.1	-7.8	-10.2	-3.9	-11.7
Arabic1 (Arabe1)	0	0	-50	0	0	0	0	0	0	-50	0	0
Arabic2 (Arabe2)	0	0	0	0	-50	0	0	0	0	0	0	-50

Réglage des paramètres relatifs au morceau — Song Settings (paramètres morceau)

Les explications suivantes concernent l'étape 3 de la procédure de la page 136.

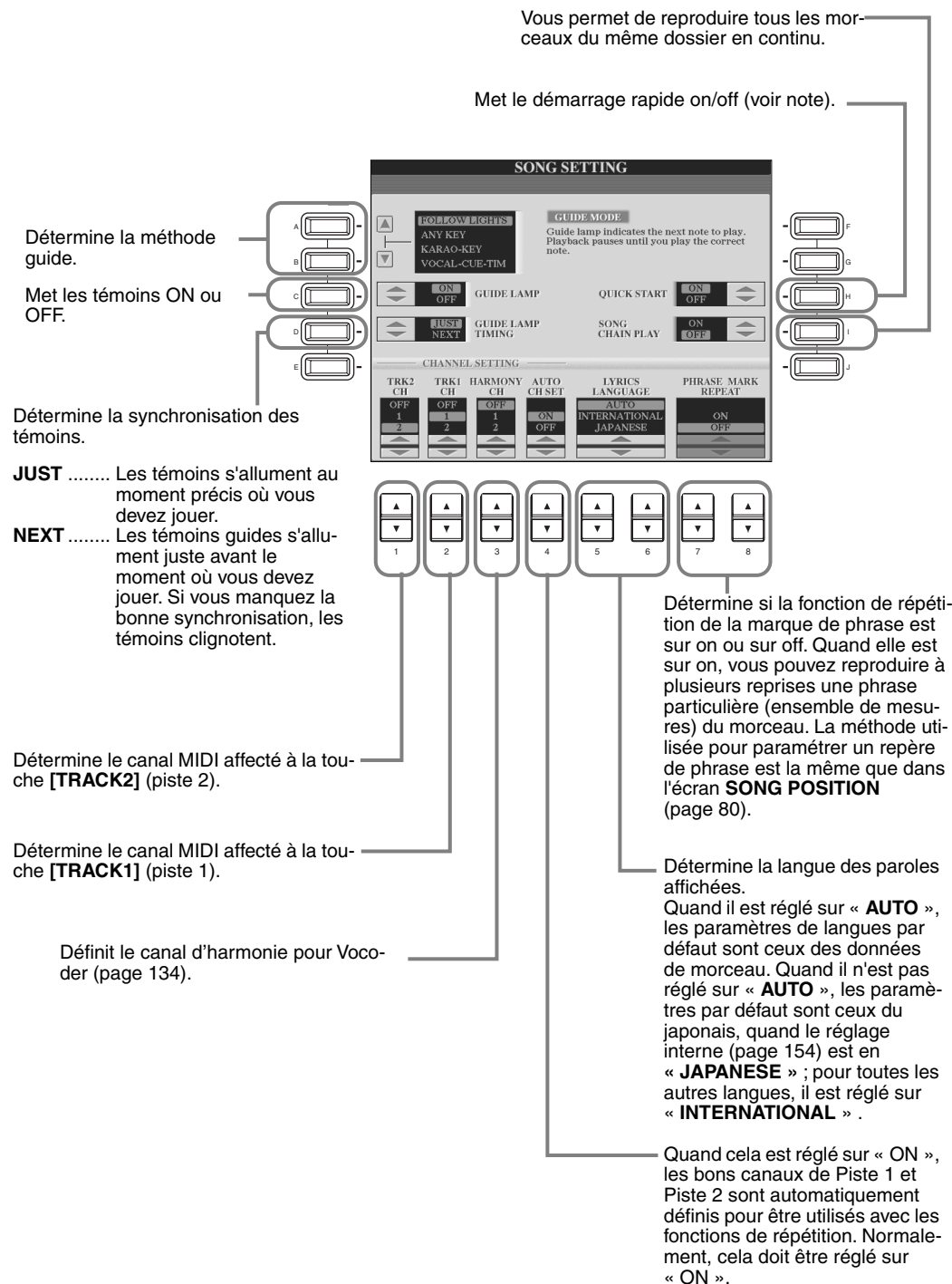

NOTE

Démarrage rapide

Sur certaines données de morceaux disponibles dans le commerce, certains réglages relatifs au morceau (le choix de la voix, le volume, etc.) sont enregistrés à la première mesure, avant les données de note réelles. Quand le Démarrage rapide est réglé sur « **ON** », le CVP-210/208 lit toutes les données initiales qui ne concernent pas les notes à la vitesse la plus rapide possible, puis ralentit automatiquement pour passer au bon tempo lors de la première note. Cela vous permet de commencer la reproduction aussi rapidement que possible, avec le moins de pause possible pour la lecture des données.

NOTE

Canal

Correspond au canal MIDI (page 161). Les canaux sont affectés comme suit :

Song

1 - 16

Style d'accompagnement

9 - 16

NOTE

Les témoins s'allument en réponse au canal du morceau affecté aux pistes 1 et 2, ainsi qu'aux données de l'accord (lorsqu'elles sont contenues dans le morceau). Normalement, si vous laissez la fonction **AUTO SET CH** sur **ON**, le canal du morceau sera automatiquement réglé. Si le résultat ne vous satisfait pas, vous devez faire correspondre les paramètres de réglage du canal « **TRK1 CH** » et « **TRK2 CH** » avec les parties à main gauche et à main droite appropriées.

NOTE

Phrase Mark (marque de la phrase)

Ces données spécifient un certain emplacement dans les données de morceau.

Réglage des paramètres relatifs à l'accompagnement automatique — Réglage du style, point de partage et doigté d'accords

Les explications suivantes concernent l'étape 3 de la procédure de la page 136.

Réglage des paramètres relatifs à l'accompagnement automatique — Réglage du style et point de partage

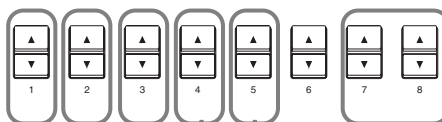
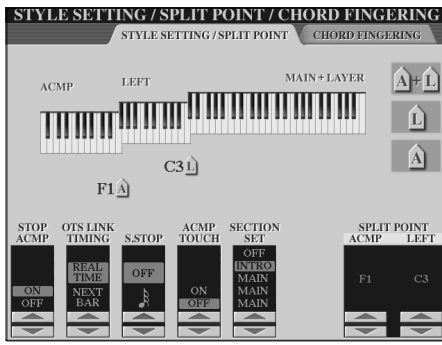

Sélectionnent la partie à laquelle s'applique le réglage du point de partage : accompagnement, plage jouée à la main gauche ou les deux. Appuyez sur la touche de votre choix pour définir le point de partage tout en maintenant enfoncée une de ces touches. La touche enfoncée est comprise dans la plage de la section Accompagnement automatique du clavier (ACMP) ou de la plage jouée de la main gauche (LEFT).

A+L (Accompagnement + LEFT)

Vous permet de définir simultanément le point de partage pour la plage jouée de la main gauche et la section Accompagnement automatique du clavier.

L (LEFT) (gauche)

Vous permet de définir le point de partage pour la gamme de la main gauche du clavier.

A (accompagnement)

Vous permet de définir le point de partage pour la section Accompagnement automatique du clavier.

NOTE

A propos du jeu de sections

Quand une des sections principales A à D n'est pas comprise dans les données de style d'accompagnement, c'est la section la plus proche qui est automatiquement sélectionnée. Par exemple, quand la partie principale D ne figure pas dans le style d'accompagnement choisi, c'est la partie principale C qui sera appelée.

Détermine les points de partage de l'accompagnement automatique (ACMP) et de la plage jouée de la main gauche (LEFT). Il est possible de définir la même valeur pour les deux ou pour chacun séparément en se servant des touches [F], [G], et [H] (voir ci-dessus). Vous pouvez utiliser ces touches directement pour définir la valeur du point de partage.

Détermine la section par défaut qui est automatiquement appelée quand vous sélectionnez les différents styles d'accompagnement (quand l'accompagnement est arrêté).

Met le toucher dynamique pour l'accompagnement sur on/off. Quand il est réglé sur « ON », le volume d'accompagnement change en fonction de la force à laquelle vous jouez (dans la section Accompagnement automatique du clavier).

Le CVP-210/208 vous permet d'activer automatiquement Sync Stop (arrêt synchronisé) (page 69) en appuyant/relâchant rapidement les touches de la section d'accompagnement automatique du clavier. Ce paramètre vous permet de définir la durée de maintien des touches.

Cela s'applique à la fonction OTS Link (lien présélection immédiate) dans laquelle les présélections immédiates sont automatiquement appelées avec des modifications dans la section. Cela définit la synchronisation de changement de section de la présélection immédiate. (La touche [OTS LINK] doit être réglée sur on.)

Temps réel

La présélection immédiate est appelée automatiquement quand vous appuyez sur une touche de section.

Mesure suivante

La présélection immédiate est appelée à la mesure suivante, une fois que vous avez appuyé sur une touche de section.

NOTE

Le point de partage peut être défini dans l'écran principal.

NOTE

Stop Accompaniment

Lorsque l'accompagnement automatique est activé et que la fonction Syncro Start est désactivée, vous pouvez jouer des accords dans la section à main gauche (d'accompagnement) du clavier tandis que le style est arrêté. Vous continuerez quand même à entendre les accords d'accompagnement.

Vous pouvez déterminer si l'accord joué dans la section des accords sera entendu ou non, en choisissant le statut du paramètre Stop Accompaniment.

Lorsqu'il est réglé sur « OFF », vous pouvez utiliser l'effet d'harmonie (page 62) sans devoir reproduire un style.

A propos du point de partage

Le point de partage correspond à la position sur le clavier qui sépare la section Accompagnement automatique (ACMP) et la section jouée à la main gauche (LEFT) de la section jouée à la main droite (MAIN). Le point de partage LEFT ne peut pas avoir une valeur inférieure au point de partage d'accompagnement et celui-ci ne peut pas être supérieur au point de partage LEFT.

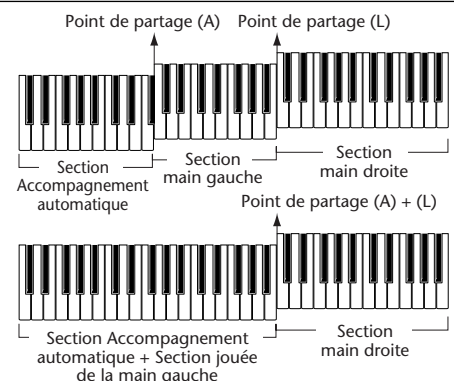

Réglage de la méthode Fingering (doigté) — Doigté d'accords

Ce réglage détermine la manière dont les notes que vous jouez au clavier indiquent ou jouent les accords de l'accompagnement. Pour apprendre à jouer certains accords, utilisez la fonction Chord Tutor (voir la note ci-dessous).

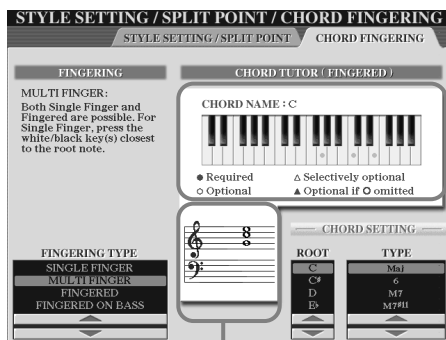

Indique la note qui fait partie d'un accord. Certaines notes peuvent être omises. Le nom de l'accord est indiqué à côté de « NOM DES ACCORDS ».

- .. Obligatoire
- .. Peut être omis
- △ .. N'importe quelle note peut être omise
- ▲ .. Peut être omis quand la note indiquée par ○ est omise

NOTE

L'indication d'accord à l'écran s'applique à la méthode « Fingered » (à plusieurs doigts), même si une autre méthode est sélectionnée.

NOTE

Directeur d'accord

La fonction Chord Tutor (directeur d'accord) est essentiellement un « recueil d'accords » qui vous donne les doigtés adaptés aux accords ; elle est utile quand vous voulez jouer certains accords. Vous n'avez qu'à spécifier l'accord choisi via les touches [6▲▼] - [8▲▼] et les doigtés de la méthode « Fingered » (à plusieurs doigts) sont indiqués à l'écran.

Détermine le type de doigté (page 66).

Indique la note qui figure dans un accord d'une musique.

Cela vous permet de modifier le type d'accord.

Cela vous permet de modifier la note fondamentale à partir de l'accord.

Réglage des pédales et du clavier — Contrôleur

Les explications suivantes concernent l'étape 3 de la procédure de la page 136.

Réglage des pédales

Détermine la pédale à laquelle doit être affectée une fonction.

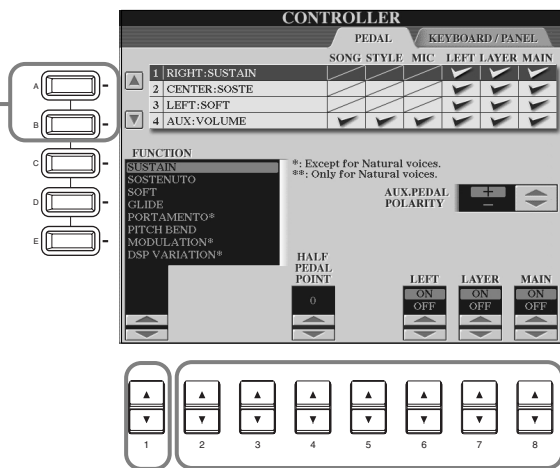

Le fonctionnement de la pédale (on/off) peut différer en fonction du type de pédale que vous avez connectée à la prise [AUX PEDAL]. Par exemple, le fait d'appuyer sur une pédale active la fonction sélectionnée, alors qu'avec une autre marque de pédale, cela pourra désactiver la fonction. Utilisez si nécessaire ce réglage pour inverser le fonctionnement.

Détermine la fonction à affecter à la pédale sélectionnée. N'importe laquelle des fonctions disponibles peut être affectée à chaque pédale. Pour obtenir des informations sur les fonctions qui peuvent être affectées, reportez-vous à la section « Fonctions contrôlables par la pédale » de la page 143.

Si nécessaire, vous pouvez mettre la partie correspondante sur ON/OFF ou définir la profondeur de la commande (page suivante).

Fonctions commandées par la pédale

VOLUME*	Vous permet d'utiliser une commande au pied (pédale AUX uniquement) pour contrôler le volume.
SUSTAIN	Quand la pédale est enfoncée, les notes ont un long maintien. Le fait de relâcher la pédale arrête immédiatement toutes notes maintenues.
SOSTENUTO	Dans ce cas, si vous appuyez sur la pédale et la maintenez, seule la première note sera maintenue (la note jouée et maintenue quand vous avez appuyé sur la pédale). Cela permet de maintenir un accord, par exemple, tandis que d'autres notes sont jouées staccato.
SOFT	Le fait d'appuyer sur la pédale réduit légèrement le volume et modifie à peine le timbre des notes jouées. Cela ne s'applique qu'à certaines voix — PIANO, par exemple.
GLIDE (glissement)	Quand la pédale est enfoncée, la hauteur de ton change puis revient sur la hauteur normale quand la pédale est relâchée.
PORTAMENTO	L'effet portamento (glissement léger entre notes) peut être produit tandis que la pédale est enfoncée. Le portamento est produit quand les notes sont jouées avec le style legato (jeu lié) (en d'autres termes, une note est jouée tandis que la note précédente est maintenue). Le temps portamento peut être défini via l'écran de la console de mixage (page 125). Cela ne fonctionne pas pour les Voix naturelles.
PITCHBEND*	Fait varier les notes vers le haut ou le bas quand la pédale est enfoncée. Cela ne peut être défini qu'à la pédale AUX et à la pédale de maintien du CVP-210/208.
MODULATION*	Applique un effet de vibrato aux notes jouées au clavier. La profondeur de l'effet augmente quand vous appuyez sur la pédale. Cela ne fonctionne pas pour les Voix naturelles.
DSP VARIATION	Identique à la touche [VARIATION]. Cela ne fonctionne pas pour les Voix naturelles.
VIBEROTOR ON/OFF	Active/désactive (on/off) le type d'effet « VibRotor » (page 126). Cela ne fonctionne que pour les Voix naturelles.
HARMONY/ECHO	Identique à la touche [HARMONY/ECHO].
VOCAL HARMONY	Identique à la touche [VOCAL HARMONY].
TALK	Identique à la touche [TALK].
SCORE PAGE+	Pendant que le morceau est arrêté, vous pouvez passer à la page de score précédente (une page à la fois).
SCORE PAGE-	Pendant que le morceau est arrêté, vous pouvez passer à la page de score suivante (une page à la fois).
SONG START/STOP (Début/arrêt morceau)	Identique à la touche SONG [START/STOP] (début/arrêt morceau) .
STYLE START/STOP (Début/arrêt style)	Identique à la touche STYLE [START/STOP] (début/arrêt style) .
TAP TEMPO	Identique à la touche [TAP TEMPO].
SYNCHRO START (Début synchronisé)	Identique à la touche [SYNC. START].
SYNCHRO STOP (Arrêt synchronisé)	Identique à la touche [SYNC. STOP].
INTRO (Introduction)	Identique à la touche [INTRO].
MAIN A (partie principale A)	Identique à la touche [MAIN A] (partie principale A).
MAIN B (partie principale B)	Identique à la touche [MAIN B] (partie principale B).
MAIN C (partie principale C)	Identique à la touche [MAIN C] (partie principale C).
MAIN D (partie principale D)	Identique à la touche [MAIN D] (partie principale D).
FILL DOWN (variation bas)	Une variation rythmique est reproduite, automatiquement suivie par la section principale de la touche située immédiatement à gauche.
FILL SELF (variation auto)	La variation rythmique commence.
FILL BREAK	La pause commence.
FILL UP (variation haut)	Une variation rythmique est reproduite, automatiquement suivie par la section principale de la touche située immédiatement à droite.
ENDING	Identique à la touche [ENDING/rit.] [3*].
FADE IN/OUT	Identique à la touche [FADE IN/OUT].
FING/ON BASS (doigté/de basse)	La pédale passe alternativement du mode « à plusieurs doigts » au mode « On Bass » (de basse) (page 66).
BASS HOLD (maintien basse)	Tandis que la pédale est enfoncée, la note basse du style d'accompagnement sera maintenue même si l'accord est modifié. Si le doigté est réglé sur « CLAVIER COMPLET », la fonction ne marche pas.
PERCUSSION	La pédale joue un instrument de percussion sélectionné par les touches [4▲▼] - [8▲▼]. Vous pouvez vous servir du clavier pour sélectionner l'instrument de percussion de votre choix.
LAYER ON/OFF	Identique à la touche [LAYER] (couche).
LEFT ON/OFF	Identique à la touche [LEFT] (gauche).
OTS+	Appelle la présélection immédiate suivante.
OTS-	Appelle la présélection immédiate précédente.

* Pour de meilleurs résultats, utilisez la commande au pied Yamaha FC7 en option.

Les paramètres ci-dessous correspondent aux touches [2▲▼] - [8▲▼], et leur disponibilité dépend du type de commande sélectionné. Par exemple, si SUSTAIN (maintien) est sélectionné comme Type, les paramètres « HALF PEDAL POINT » (pédale à mi-course), « MAIN » (partie principale), « LAYER » (couche) et « LEFT » (gauche) apparaissent automatiquement à l'écran.

SONG (morceau), STYLE, MIC, LEFT (gauche), LAYER (couche), MAIN (partie principale)	Ces paramètres indiquent la ou les partie(s) qui seront affectées par la pédale.
HALF PEDAL POINT* (pédale à mi-course)	Vous avez la possibilité de spécifier le degré d'enfoncement de la pédale droite qu'il est nécessaire d'atteindre pour lancer l'effet de maintien (page 62). Cela peut être défini pour certains types de pédales, par exemple la pédale AUX (YAMAHA FC7) ou la pédale de maintien du CVP-210/208.
DEPTH	Définit la profondeur de l'effet de pédale gauche, quand SOFT est sélectionné. Cela ne fonctionne que pour les Voix naturelles.
UP/DOWN (haut/bas)	Quand GLIDE (glissement) ou PITCH BEND est sélectionné, cela permet de définir si le changement de hauteur de ton est à la hausse (augmente) ou à la baisse (diminue).
RANGE (plage)	Quand GLIDE (glissement) ou PITCH BEND est sélectionné, cela permet de définir la vitesse du changement de hauteur de ton, en demi-tons.
ON SPEED	Quand GLIDE (glissement) est sélectionné, cela permet de définir la vitesse du changement de hauteur de ton quand la pédale est enfoncée.
OFF SPEED	Quand GLIDE (glissement) est sélectionné, cela permet de définir la vitesse du changement de hauteur de ton quand la pédale est relâchée.
KIT	Quand PERCUSSION est affectée à la pédale, tous les kits de percussions disponibles sont affichés à cet emplacement, ce qui vous permet de sélectionner le kit de percussion particulier utilisé pour la pédale.
PERCUSSION	Quand PERCUSSION est affectée à la pédale, tous les sons du kit de percussion sélectionné (dans le KIT ci-dessus) sont affichés à cet emplacement. Cela définit le son d'instrument attribué à la pédale.

* Pour de meilleurs résultats, utilisez la commande au pied Yamaha FC7 en option.

Modification de la sensibilité au toucher et de la transposition — Clavier/Panneau

Action sur le clavier

La fonction Toucher vous permet de contrôler le volume des voix d'après la force de votre jeu. Ces paramètres vous permettent de personnaliser la réponse au toucher du clavier (sensibilité) selon vos préférences.

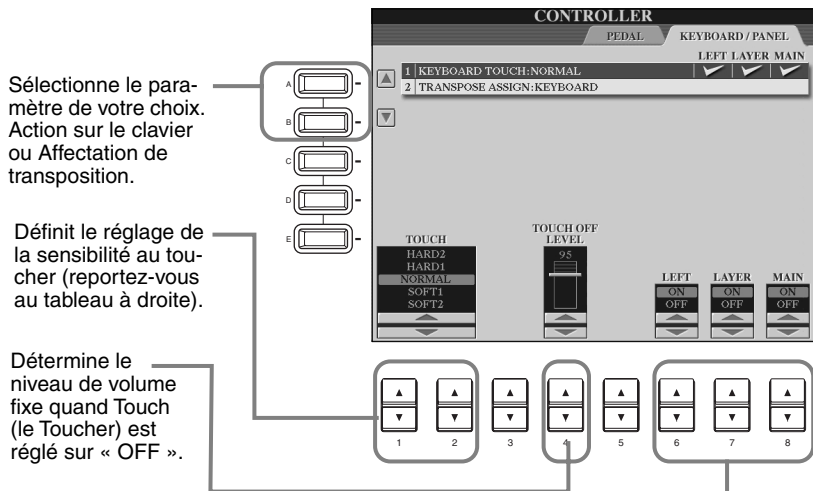

Sélectionne le paramètre de votre choix. Action sur le clavier ou Affectation de transposition.

Définit le réglage de la sensibilité au toucher (reportez-vous au tableau à droite).

Détermine le niveau de volume fixe quand Touch (le Toucher) est réglé sur « OFF ».

Détermine si le Toucher est sur « on » ou non pour les parties correspondantes.

HARD 2 (forte 2)	Nécessite de jouer fort pour produire un volume élevé. Plus adapté aux joueurs ayant un toucher lourd.
HARD 1 (forte 1)	Nécessite un toucher de force moyenne pour obtenir un volume élevé.
NORMAL	Toucher dynamique standard.
SOFT 1 (légère 1)	Produit un volume élevé avec un toucher de force moyenne.
SOFT 2 (légère 2)	Produit un volume relativement élevé même avec un toucher de force faible. Plus adapté aux joueurs qui ont un toucher léger.

NOTE

Le paramètre TOUCH (toucher) affecte toutes les voix en général. N'oubliez pas que vous pouvez attribuer à chaque voix une sensibilité de toucher différente (TOUCH SENSE). Par exemple, pour jouer une voix d'orgue à tuyaux de façon plus authentique, vous pouvez définir ce réglage de façon à ce que la voix ne soit pas affectée par le toucher (page 93).

Affectation de transposition

Détermine l'aspect de l'instrument qui est affecté par la touche [TRANSPOSE] (transposition).

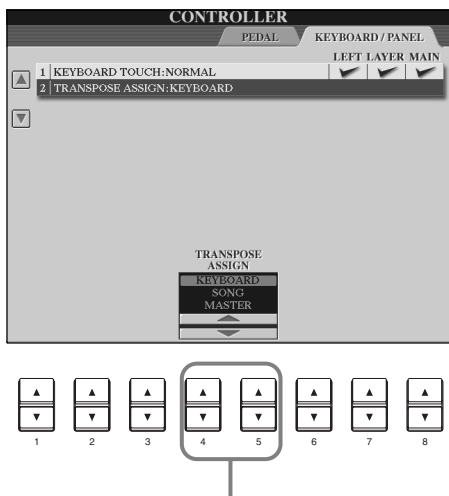

CLAVIER

Pour ce paramètre, la transposition affecte la hauteur de ton des voix jouées au clavier (Main (principale), Layer (couche) et Left (gauche)) et les styles d'accompagnement.

SONG

Pour ce paramètre, la transposition affecte uniquement la hauteur de ton des morceaux.

MASTER (générale)

Pour ce paramètre, la transposition affecte la hauteur de ton de l'instrument en entier (voix du clavier, styles d'accompagnement et morceaux).

NOTE

La fonction transpose (transposition) n'affecte pas les voix du Kit de percussion ou du Kit SFX.

Transpose (Transposition)

Vous permet de décaler la hauteur de ton des voix jouées au clavier, de la reproduction de style d'accompagnement et des données de morceau dans les unités de demi-ton.

1 Appuyez sur une des touches [TRANSPOSE] (transposition).

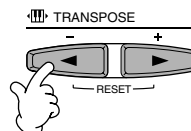

2 Une fenêtre déroulante TRANSPOSE, sélectionnée via TRANSPOSE ASSIGN (affectation transposition), s'ouvre.



3 Ajustez la valeur en utilisant les touches [TRANSPOSE] (transposition).



Fermez la fenêtre TRANSPOSE en appuyant sur la touche [EXIT] (quitter).

• Transposition sélective de Clavier/Morceau

Ces réglages peuvent être utilisés pour régler à la fois le morceau et le clavier sur une certaine clé. Par exemple, imaginons que vous voulez jouer et chanter sur un morceau enregistré. Les données de morceau sont en F, mais vous préférez chanter en D et vous êtes habitué à jouer la partie au clavier en C. Pour harmoniser les clés, maintenez le réglage Master Transpose sur « 0 », réglez Keyboard Transpose (transposition clavier) sur « 2 » et Song Transpose (transposition morceau) sur « -3 ». Cela augmente la hauteur de ton du clavier et diminue celle des données de morceau pour qu'ils correspondent à la clé de chant que vous souhaitez.

Réglage de la séquence de registration, Freeze (bloquer) et du jeu de voix

Les explications suivantes concernent l'étape 3 de la procédure de la page 136.

Spécification de l'ordre d'appel des présélections de la Mémoire de registration — Séquence de registration

Vous pouvez enregistrer vos propres réglages de panneau personnalisé dans les présélections de la Mémoire de registration et les appeler en appuyant sur les touches de REGISTRATION MEMORY appropriées (mémoire de registration) [1] à [8]. Cette fonction pratique de séquence de registration vous permet d'appeler les présélections dans l'ordre que vous indiquez, en utilisant simplement les touches [BACK] (précédent) / [NEXT] (suivant) ou les pédales pendant que vous jouez.

Détermine la pédale qui sera utilisée pour avancer (incrément) dans la séquence.

Détermine la pédale utilisée pour inverser (décrément) l'ordre de la séquence.

Détermine le comportement de la séquence de registration quand elle arrive en fin de séquence.

Stop (Arrêt)
Appuyer sur la touche [NEXT] (suivant) ou sur la pédale « advance » (avancer) n'a aucun effet. La séquence est « arrêtée ».

Top
La séquence reprend du début.

Banque suivante
La séquence passe automatiquement au début de la banque de Mémoire de registration suivante dans le même dossier.

Indique les numéros de présélection de la Mémoire de registration, dans l'ordre de la séquence de registration en cours.

Déplacent la position du curseur en cours de séquence.

Remplace le numéro situé à la position du curseur par le numéro de Mémoire de registration actuellement sélectionné.

Indique le nom de fichier de la banque de Mémoire de registration sélectionnée.

Met la fonction de séquence de registration sur on/off. Quand elle est réglée sur « ON », la séquence de registration programmée est affichée en haut à droite de l'écran principal et vous pouvez parcourir la séquence en vous servant des touches [BACK] (précédent) / [NEXT] (suivant) ou des pédales.

Supprime tous les numéros de la Mémoire de registration de la séquence.

Supprime le nombre se trouvant à l'emplacement du curseur.

Insère le numéro de la présélection de la Mémoire de registration actuelle juste avant la position du curseur.

NOTE
Lorsque vous utilisez la pédale pour appeler des présélections données, vous pouvez facilement réinitialiser la séquence de registration et revenir à la première entrée en maintenant la pédale enfoncée pendant quelques secondes (le voyant rouge dans le coin supérieur droit de l'écran MAIN s'éteint). Enfoncez puis relâchez la pédale pour sélectionner à nouveau la première entrée de la séquence.

NOTE
Mettre Registration Sequence Enable sur « ON », la séquence de registration programmée est affichée en haut à droite de l'écran principal et vous pouvez parcourir la séquence en vous servant des touches [BACK] (précédent) / [NEXT] (suivant) ou des pédales.

NOTE
Quand « Regist (+) Pedal » et « Regist (-) Pedal » sont réglés sur « OFF », les pédales ne peuvent pas être utilisées pour parcourir la séquence de registration ; seules les touches [BACK] (précédent) / [NEXT] (suivant) peuvent être utilisées dans l'écran MAIN (principal).

NOTE
Quand « Regist (+) Pedal » et « Regist (-) Pedal » sont réglés sur la même pédale, « Regist (+) Pedal » a la priorité.



Application des réglages en appuyant sur la touche [EXIT] (quitter).

NOTE

Les données de séquence de registration sont comprises comme élément du fichier de banque de Mémoire de registration. Pour enregistrer la séquence de registration que vous venez de programmer, stockez le fichier de banque de Mémoire de registration actuel (page 39, 48). Toutes les données de séquence de registration seront perdues lors de la modification des banques de Mémoire de registration, à moins que vous ne les ayez stockées dans le fichier de banque de Mémoire de registration.

Conservation des réglages de panneau — Freeze (bloquer)

Cela vous permet de spécifier les réglages que vous voulez maintenir ou laisser inchangés, même si vous changez les présélections de la Mémoire de registration. Pour plus de détails, voir page 90.

Modification des réglages de voix sélectionnés automatiquement — Jeu de voix

Lorsque vous modifiez des voix (en sélectionnant un fichier de voix), les réglages les plus appropriés pour la voix — les mêmes que ceux réglés dans le Sound Creator — sont toujours automatiquement appelés. A partir de cette page, vous pouvez régler le statut d'activation/désactivation de chaque partie. Par exemple, chacune des voix prédéfinies possède son propre réglage LEFT PEDAL ; cependant, même le fait de changer de voix ne modifie pas le réglage LEFT PEDAL, si celui-ci est réglé sur « OFF » dans cette page.

A utiliser pour sélectionner la partie de votre choix.

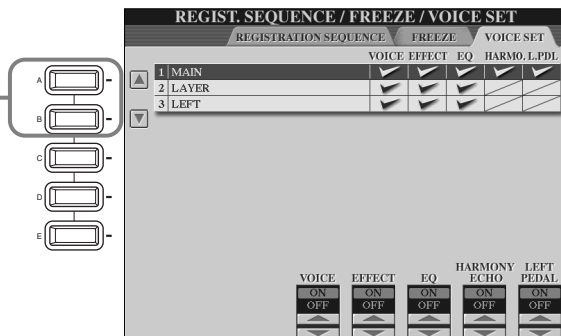

NOTE
Normalement, ils doivent tous être réglés sur « ON ».

NOTE
Le type d'harmonie et d'écho ainsi que l'affectation de la pédale de gauche ne peuvent pas être définis pour les parties Layer et Left.

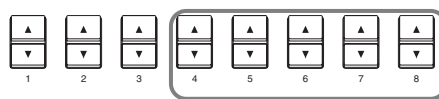

Ces touches déterminent si les réglages liés aux voix correspondants (sélection de voix, effets, égaliseur, type d'harmonie/écho et affectation de la pédale de gauche) sont appelés automatiquement ou non lorsque vous sélectionnez une voix. Ces réglages peuvent être activés ou désactivés indépendamment pour chaque partie.

Réglage de l'harmonie et de l'écho

Les explications suivantes concernent l'étape 3 de la procédure de la page 136.



Définit le type d'harmonie. Pour plus de détails, voir page 147.

Détermine le niveau de l'effet d'harmonie.

Détermine la vitesse de l'écho, du Trémolo et des effets de trille. Ce paramètre n'est disponible que quand Echo (écho), Tremolo ou Trill (trille) sont sélectionnés dans le Type ci-dessus.

Détermine la valeur d'intensité la plus faible à laquelle la note d'harmonie sera entendue. Cela vous permet d'appliquer l'harmonie en fonction de votre force de jeu, vous laissant créer des accents harmoniques dans la mélodie. L'effet d'harmonie est appliqué lorsque vous appuyez sur la touche avec force (au-delà de la valeur définie).

Quand ce paramètre est réglé sur « ON », l'effet d'harmonie s'applique uniquement à la note qui fait partie d'un accord joué dans la section Accompagnement automatique du clavier. Ce paramètre n'est pas disponible quand Multi Assign (affectations multiples), Echo (écho), Tremolo ou Trill (trille) est sélectionné dans le type ci-dessus.

Cela vous permet d'affecter l'effet d'harmonie à plusieurs parties. Pour plus de détails, voir page 147.

A propos des types d'harmonie

Quand un type d'harmonie normal (« Standard Duet » à « Strum ») est sélectionné

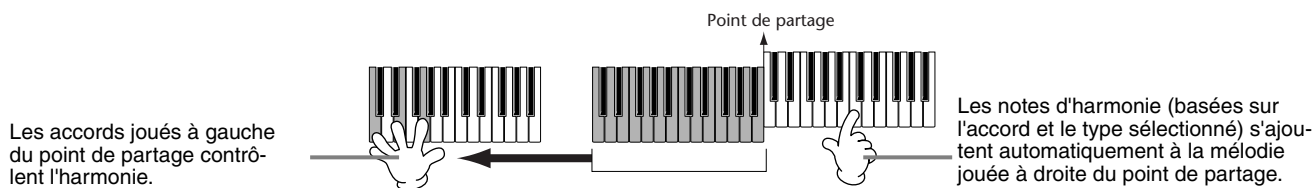

Quand « Multi Assign » (affectation multiple) est sélectionné

Multi Assign affecte automatiquement les notes jouées simultanément sur la section de la main droite du clavier aux parties distinctes (voix). Par exemple, si vous jouez deux notes consécutives, la première est jouée par la voix principale et l'autre par la voix Layer (couche).

Quand « Echo » est sélectionné

Un effet d'écho s'applique à la note jouée sur le clavier, en respectant le tempo défini actuellement.

Quand « Tremolo » est sélectionné

Un effet de trémolo s'applique à la note jouée sur le clavier, en respectant le tempo défini actuellement.

Quand « Trill » (trille) est sélectionné

Deux notes maintenues sur le clavier sont jouées en alternance, en respectant le tempo défini actuellement.

A propos des affectations d'harmonie

Multi (multiple)

Cela affecte automatiquement les 1ère, 2ème, 3ème et 4ème notes d'harmonie aux différentes parties (voix). Par exemple, si les parties Main (principal) et Layer (couche) sont activées et que le type « Standard Duet » est sélectionné, la note que vous jouez sur le clavier le sera par la voix principale et la note d'harmonie qui s'ajoute sera jouée par la voix Layer (couche).

Main (principale)

L'harmonie ne s'applique qu'à la partie principale.

Couche

L'harmonie ne s'applique qu'à la partie Layer (couche). Quand celle-ci est désactivée, l'harmonie ne s'applique pas.

Affichage de l'écran du Clavinova sur un écran de TV — Video Out

Les explications suivantes concernent l'étape 3 de la procédure de la page 136.

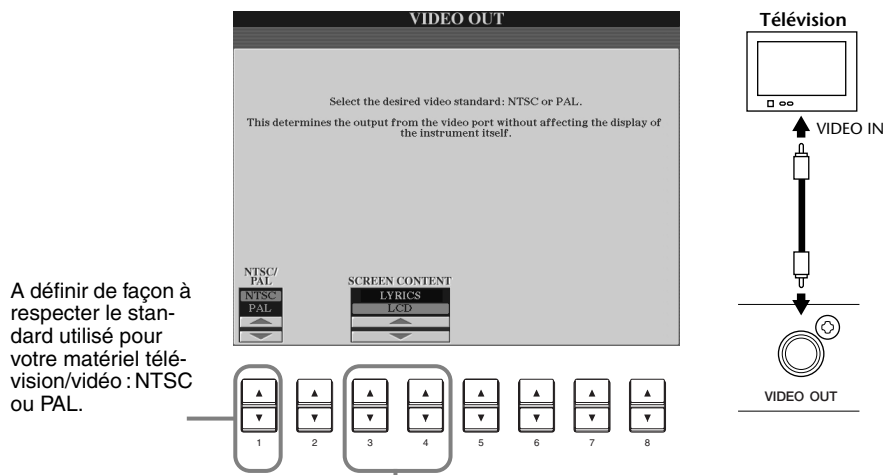

A définir de façon à respecter le standard utilisé pour votre matériel télévision/vidéo : NTSC ou PAL.

Définit le contenu du signal de sortie vidéo, ou les données à envoyer au moniteur vidéo.

Lyrics Seules les paroles du morceau sont sorties via VIDEO OUT, quel que soit l'écran appelé par l'instrument lui-même. Cela vous permet de sélectionner d'autres écrans et de continuer à afficher les paroles sur le moniteur.

LCD L'écran actuellement sélectionné est sorti via VIDEO OUT.

NOTE

- Il peut arriver que des lignes parallèles clignotantes apparaissent sur le moniteur télévision ou vidéo. Cela n'indique pas obligatoirement un mauvais fonctionnement du moniteur. Vous pouvez réussir à remédier à la situation en changeant les paramètres de Couleur de caractères ou de Couleur d'arrière-plan. Pour des résultats optimum, essayez également de régler les paramètres de couleur sur le moniteur même.
- Ne regardez pas la télévision ou le moniteur vidéo pendant trop longtemps car cela peut avoir des conséquences néfastes sur votre vue. Faites de fréquentes pauses et concentrez-vous sur des objets éloignés pour éviter la fatigue visuelle.
- N'oubliez pas que même après avoir réglé tous les paramètres comme cela est conseillé ici, le moniteur que vous utilisez peut afficher le contenu de l'écran du Clavinova différemment de ce à quoi vous vous attendiez (par exemple, le contenu peut ne pas rentrer dans l'écran, les caractères peuvent ne pas être parfaitement nets ou les couleurs peuvent être incorrectes).

Réglage des paramètres MIDI

Dans cette section, vous pouvez régler les paramètres de type MIDI de l'instrument. Ces réglages peuvent être stockés tous ensemble à partir de l'écran USER (utilisateur), pour être rappelés ultérieurement.

Pour obtenir des informations d'ordre général et des détails sur la norme MIDI, reportez-vous à « Qu'est-ce que la norme MIDI ? » (page 159).

Les explications suivantes concernent l'étape 3 de la procédure de la page 136.

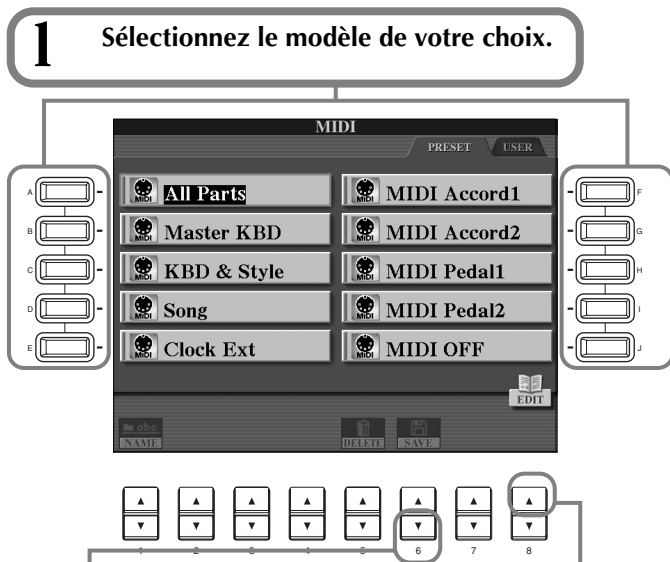

Préprogrammation des modèles MIDI (réglage d'usine)

All Parts	Transmet toutes les parties, y compris Main (principale), Layer (couche) et Left (gauche).
Master KBD	Le Clavinova fonctionne comme un clavier principal pour contrôler les générateurs de sons externes et autres périphériques.
KBD & Style	Transmet le jeu du clavier supérieur et du clavier inférieur au lieu des parties individuelles (Main (principale)/Layer (couche)/Left (gauche)).
Song	Tous les canaux de transmission sont définis de façon à correspondre aux canaux des morceaux 1 à 16. Servez-vous en pour jouer les données de morceau du Clavinova avec un générateur de sons externe, ou pour enregistrer votre performance entière sur un séquenceur externe.
Clock Ext.	La borne MIDI IN reçoit l'horloge MIDI et le Clavinova est synchronisé avec un périphérique MIDI externe.
MIDI Accord 1	Configuration idéale pour contrôler la voix du clavier et le style d'accompagnement avec un accordéon MIDI.
MIDI Accord 2	Les touches d'accords et de basse sur un accordéon MIDI contrôlent le style d'accompagnement et jouent également les parties d'accords et de basse.
MIDI Pedal 1	La pédale MIDI raccordée à la borne MIDI IN contrôle la note de basse de l'accompagnement.
MIDI Pedal 2	La pédale MIDI raccordée à la borne MIDI IN joue la partie de basses.
MIDI OFF	Les signaux MIDI ne sont ni envoyés ni reçus.

NOTE

Vous pouvez nommer les réglages enregistrés (page 45) ou les supprimer (page 47) dans la page User (utilisateur).

3 Appellez l'écran User et appuyez sur cette touche pour enregistrer les réglages MIDI qui viennent d'être modifiés.

Vous pouvez enregistrer jusqu'à dix configurations.

2 Appellez l'écran Edit (édition), puis sélectionnez et définissez les fonctions/paramètres souhaités.

Pour plus de détails sur chacun des écrans d'édition MIDI, reportez-vous aux pages suivantes.



Appuyez sur la touche [EXIT] (quitter) pour retourner à l'écran précédent.

Réglage du système général (Commande locale, Horloge, etc.) — System

Appellez l'écran comme indiqué à l'étape 2 ci-dessus.

Editer les paramètres Clock (horloge), Transmit Clock (horloge de transmission), Receive Transpose (transposition de réception) et Start/Stop (début/arrêt).

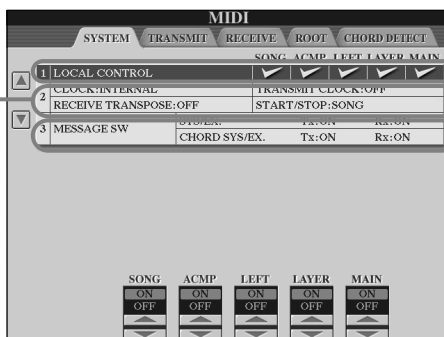

Editer les paramètres de contrôle local.

Editer les paramètres Message Switch (sélecteur de message).

Local Control (Commande locale)

Active la Commande locale de chaque partie. Quand la Commande locale est réglée sur « ON », le clavier du CVP-210/208 contrôle son propre générateur de sons interne (local), ce qui permet de jouer les voix internes directement à partir du clavier. Si vous réglez Local sur « OFF », le clavier et les contrôleurs sont déconnectés en interne de la section du générateur de sons du CVP-210/208 de façon à ce qu'aucun son ne sorte quand vous jouez au clavier ou utilisez les contrôleurs. Par exemple, cela vous permet d'utiliser un séquenceur MIDI externe pour jouer les voix internes du CVP-210/208 et d'utiliser le clavier du CVP-210/208 pour enregistrer les notes vers le séquenceur externe et/ou jouer sur un générateur de sons externe.

Clock (horloge), Transmit Clock (horloge de transmission), Receive Transpose (transposition de réception), Start/Stop (début/arrêt)

■ Clock (Horloge)

Détermine si le CVP-210/208 est contrôlé par sa propre horloge interne ou par un signal d'horloge MIDI reçu d'un périphérique externe. « INTERNE » est le réglage d'horloge normal quand le CVP-210/208 est utilisé seul. Si vous utilisez le CVP-210/208 avec un séquenceur externe, un ordinateur MIDI ou un autre périphérique MIDI et que vous voulez synchroniser le CVP-210/208 sur le périphérique externe, réglez cette fonction sur « EXTERNAL ».

Dans le dernier cas, le périphérique externe doit être connecté à la borne MIDI du CVP-210/208 et doit transmettre un signal d'horloge MIDI adéquat.

■ Transmit Clock

Active/désactive la transmission de l'horloge MIDI. Quand ce paramètre est réglé sur « OFF », aucune donnée horloge MIDI ou START/STOP (début/arrêt) n'est transmise.

■ Receive Transpose

Quand ce paramètre est réglé sur « OFF », les données de note reçues par le CVP-210/208 ne sont pas transposées et quand il est réglé sur « ON », les données de note reçues sont transposées d'après le réglage actuel de transposition du clavier du CVP-210/208 (page 144).

■ START/STOP (Début/arrêt)

Détermine si les messages FA (début) et FC (arrêt) entrants affectent la reproduction des morceaux ou du style.

NOTE

FA, FC

Messages MIDI pour débiter/arrêter le morceau ou le style. Le message « FA » correspond à débiter et « FC » correspond à arrêter.

Sélecteur de messages

SYS/EX. (données exclusives au système)

Tx (TRANSMIT) (transmission)..... Règle la transmission MIDI des données des messages du système exclusif MIDI sur ON ou OFF.

SYS/EX. (données exclusives au système)

Rx (RECEIVE) (réception)..... Règle la réception MIDI des données exclusives MIDI générées par le matériel externe sur ON ou OFF.

CHORD SYS/EX. (données d'accords exclusives au système)

Tx (TRANSMIT) (transmission)..... Règle la transmission MIDI des données exclusives d'accords MIDI (détection d'accord — fondamentale et type) sur ON ou OFF.

CHORD SYS/EX. (données d'accords exclusives au système)

Rx (RECEIVE) (réception)..... Règle la réception MIDI des données exclusives d'accords MIDI générés par du matériel externe sur ON ou OFF.

Transmission des données MIDI — Transmit

Ce réglage détermine quelles parties envoient des données MIDI et sur quel canal MIDI les données seront envoyées.

Détermine le canal de modification des paramètres de transmission.

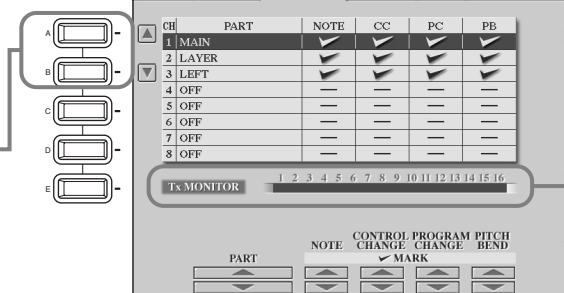

Les points correspondant à chaque canal (1 à 16) clignotent brièvement quand des données sont transmises au(x) canal(aux).

Détermine la partie correspondant au canal sélectionné.

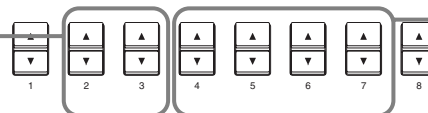

Règle la transmission du type de données spécifiées sur on ou off. Voir ci-dessous pour obtenir des détails sur les types de données.

Types de données dans l'écran TRANSMISSION/RÉCEPTION MIDI

Note	Messages générés lorsque vous jouez au clavier. Chaque message comprend un numéro de note spécifique qui correspond à la note enfoncée, plus une valeur d'intensité basée sur la force avec laquelle la touche est frappée.
Control Change (CC)	Les données de changement de commande comprennent les données de pédale et de tout autre contrôleur.
Program Change (PC)	Les données de changement de programme correspondent au nombre de voix ou de « patch ».
Pitch Bend (PB) (courbe de hauteur)	Voir page 143
After Touch (AT) (modification ultérieure)*	Grâce à cette fonction, le Clavinova sent la pression que vous appliquez aux touches quand vous jouez et utilise cette pression pour influencer le son de diverses façons, en fonction de la voix choisie. Cela vous permet de jouer avec plus d'expression et d'utiliser votre technique de jeu pour ajouter des effets.

* Disponible uniquement dans l'écran RÉCEPTION (page 150).

Réception de données MIDI — Receive

Ce réglage détermine quelles parties reçoivent des données MIDI et sur quel canal MIDI les données seront reçues.

Définit le canal de modification des paramètres de réception.

Les points correspondant à chaque canal (1 - 32) clignotent brièvement quand des données sont reçues sur le(s) canal/canaux.

Détermine la partie correspondant au canal sélectionné. Pour plus de détails sur les parties réceptrices, voir ci-dessous.

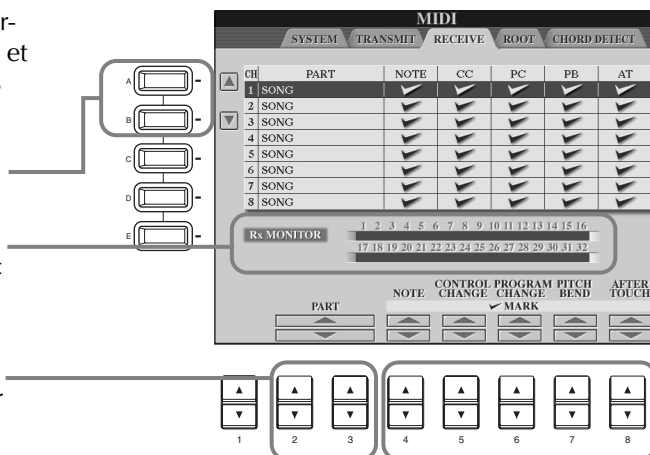

NOTE

Les bornes MIDI IN/OUT et le port 1 de la borne USB correspondent aux canaux 1 - 16. Le port 2 de la borne USB correspond aux canaux 17 - 32.

Règle la réception des données spécifiées sur on ou off. Voir page 149 pour des informations détaillées sur les types de données.

Parties de réception MIDI

OFF	Aucune donnée MIDI n'est reçue.
SONG	Normalement, la partie qui reçoit les données MIDI correspond à la partie/voix utilisée dans la reproduction des données du morceau. Les canaux 1 - 16 correspondent respectivement aux canaux du morceau 1 - 16.
MAIN	La partie MAIN (principale) est contrôlée par les données MIDI reçues sur le canal correspondant.
LAYER	La partie LAYER (couche) est contrôlée par les données MIDI reçues sur le canal correspondant.
LEFT	La partie LEFT (gauche) est contrôlée par les données MIDI reçues sur le canal correspondant.
KEYBOARD	Les données de notes MIDI reçues par le Clavinova jouent les notes correspondantes de la même façon que si elles étaient jouées au clavier.
ACMP RHYTHM1-2	Les notes reçues sont utilisées comme notes d'accompagnement RYTHME 1 et RYTHME 2.
ACMP BASS	Les notes reçues sont utilisées comme notes d'accompagnement de basse.
ACMP CHORD1-2	Les notes reçues sont utilisées comme notes d'accompagnement CHORD 1 et CHORD 2.
ACMP PAD	Les notes reçues sont utilisées comme notes d'accompagnement PAD.
ACMP PHRASE1-2	Les notes reçues sont utilisées comme notes d'accompagnement de PHRASE 1 et PHRASE 2.
EXTRA PART1-5	Cinq parties sont spécialement réservées à la réception et à la reproduction de données MIDI. Normalement, ces parties ne sont pas utilisées par l'instrument lui-même. Lorsque ces cinq canaux sont activés, vous pouvez utiliser l'instrument en tant que générateur de sons à timbres multiples de 32 canaux.

Configuration des canaux de notes fondamentales — Root

Les messages de note ON/OFF reçus sur le canal / les canaux réglés sur « ON » sont reconnus comme étant les notes fondamentales de la section d'accompagnement. Les notes fondamentales seront détectées, quels que soient les paramètres d'accompagnement ON/OFF et le point de partage.

Sélectionne les canaux par groupes de huit : 1 à 8, 9 à 16, 17 à 24 et 25 à 32, respectivement.

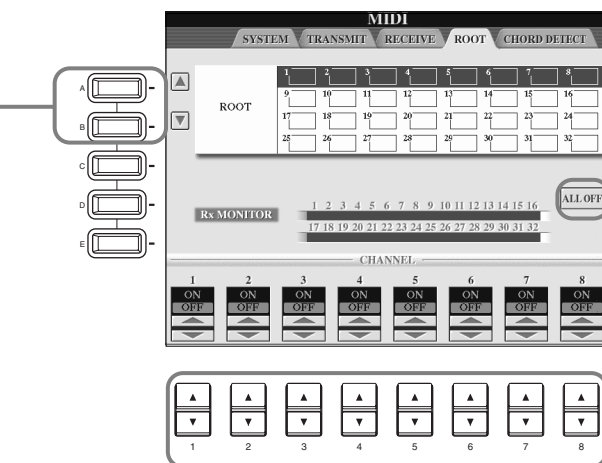

NOTE

Les bornes MIDI IN/OUT et le port 1 de la borne USB correspondent aux canaux 1 - 16. Le port 2 de la borne USB correspond aux canaux 17 - 32.

NOTE

Quand plusieurs canaux sont simultanément réglés sur « ON », la note fondamentale est détectée à partir des données MIDI fusionnées reçues sur les canaux.

Règle le canal choisi sur ON ou OFF.

Règle tous les canaux sur OFF.

Configuration des canaux d'accord — Chord Detect

Les messages de note ON/OFF reçus sur le canal/les canaux réglé(s) sur « ON » sont reconnus comme étant les notes d'accord dans la section d'accompagnement. Les accords à détecter dépendent du type de doigté. Les notes fondamentales seront détectées, quels que soient les paramètres d'accompagnement ON/OFF et le point de partage. La procédure de fonctionnement est fondamentalement la même que celle de l'écran ROOT ci-dessus.

Autres paramètres — Utility

Les explications suivantes concernent l'étape 3 de la procédure de la page 136.

Réglages de Fade In/Out, Métronome, verrouillage de paramètres et Tap — CONFIG 1

Fade In Time, Fade Out Time, Fade Out Hold Time

Ces paramètres déterminent la durée nécessaire pour que le style et le morceau d'accompagnement augmentent ou diminuent.

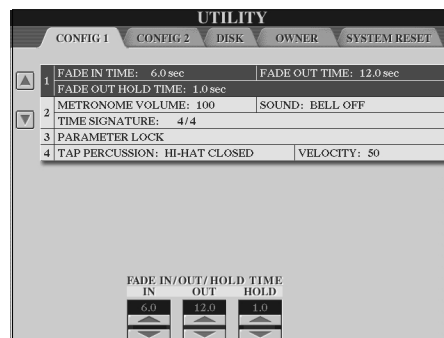

Détermine la durée nécessaire pour que le volume augmente, ou passe du minimum au maximum (plage de 0 à 20,0 secondes).

Détermine la durée nécessaire pour que le volume s'atténue, ou passe du maximum au minimum (plage de 0 à 20,0 secondes).

Détermine la durée pendant laquelle le volume est maintenu à 0 après l'atténuation (plage de 0 à 5,0 secondes).

Metronome (Métronome) :

Cela vous permet de configurer les paramètres relatifs au métronome.

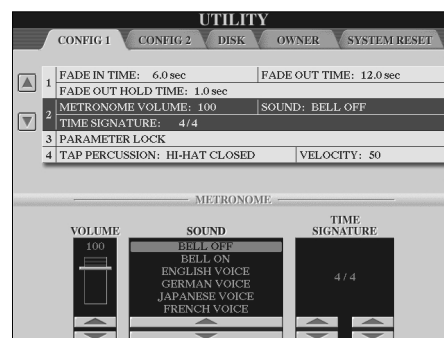

Définit le niveau sonore du métronome.

Détermine le son utilisé pour le métronome.

Bell Off (timbre off)..... Son conventionnel du métronome, sans timbre.
Bell On (timbre on)..... Son conventionnel du métronome, avec timbre.
English Voice Compte en anglais (One, Two, Three, Four).
German Voice Compte en allemand (Eins, Zwei, Drei, Vier).
Japanese Voice Compte en japonais (Ichi, Ni, San, Shi).
French Voice Compte en français (Un, Deux, Trois, Quatre).
Spanish Voice Compte en espagnol (Uno, Dos, Tres, Cuatro).

Détermine le type de mesure du son du métronome. Lorsque vous lancez le morceau ou le style d'accompagnement, les valeurs correspondantes sont automatiquement réglées.

Parameter Lock

Cette fonction est utilisée pour « verrouiller » les paramètres indiqués de façon à ce qu'ils ne puissent être modifiés directement que par les commandes du panneau — en d'autres termes, au lieu de passer par le biais de la Mémoire de registration, la Présélection immédiate, le chercheur de morceau (Music Finder) ou les données de morceau et de séquence.

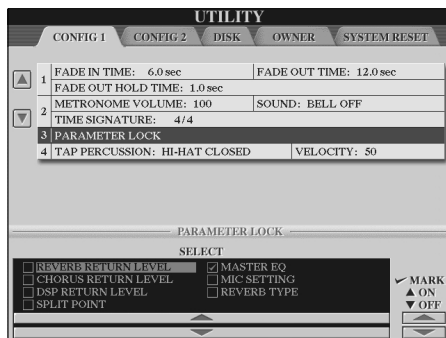

Sélectionne le paramètre voulu pour le verrouiller/déverrouiller.

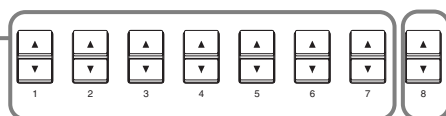

Détermine si le paramètre sélectionné est verrouillé (coché) ou non (vide).

Tap Count

Cela vous permet de modifier les réglages du son des tapotements, utilisé pour la fonction Tap Start (début tapotement) (page 55).

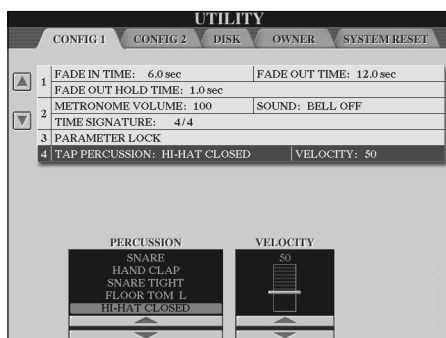

Détermine le son particulier utilisé pour la fonction Tap Start (début tapotement). Tout son de batterie ou de percussion du Kit Standard (page 59) peut être sélectionné.

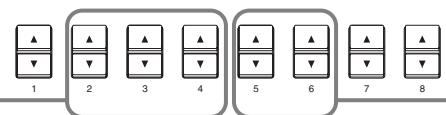

Détermine le niveau sonore des tapotements.

Réglage de l'écran, du système de haut-parleur et du nombre de voix — CONFIG 2

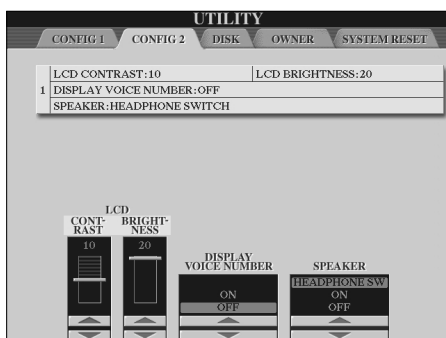

Définit le contraste de l'écran.

Détermine la clarté de l'écran rétroéclairé.

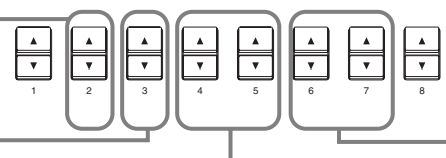

HEADPHONE SW (SWITCH) (sélecteur casque)

Le haut-parleur fonctionne normalement mais il est coupé quand le casque est branché à la prise PHONES.

ON

Le son du haut-parleur est toujours activé.

OFF

Le son du haut-parleur est désactivé.

Détermine si la banque de voix et le numéro de voix sont ou non affichés à la page PRE-SET de l'écran VOICE (page 58). Cela s'avère utile quand vous voulez vérifier les bonnes valeurs MSB/LSB de banque et le numéro de programme à spécifier lors du choix de la voix à partir d'un périphérique MIDI externe.

Copie et formatage de disquettes — Disk

Règle la fonction Ouverture automatique du morceau sur on ou off. Quand elle est sur « ON », le Clavinova appelle automatiquement le premier morceau de la disquette quand celle-ci est insérée.

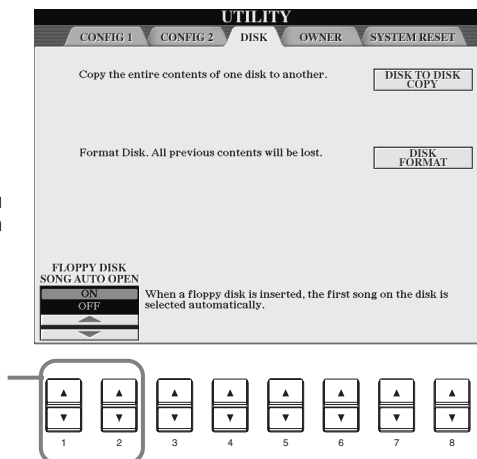

Cette fonction permet de copier toutes les données d'une disquette à l'autre, vous permettant de sauvegarder vos données importantes avant de les éditer. Pour obtenir des instructions, reportez-vous à la section « Copie de disquette » ci-dessous.

Cette fonction formate une disquette (voir ci-dessous).

NOTE

- La copie est impossible entre une disquette 2DD et une disquette 2HD. Quand vous procédez à une copie, assurez-vous que les deux disquettes sont du même type.
- En fonction de la quantité de données contenues sur la disquette source d'origine, vous devrez échanger les deux disquettes plusieurs fois jusqu'à ce que toutes les données soient copiées correctement.
- Veuillez à lire la section « Utilisation du lecteur de disquettes » à la page page 6.

Copie de disquette à disquette

Comme indiqué ci-dessous, commencez par copier les données de la disquette originale (source) vers le CVP-210/208, puis copiez les données vers la disquette de sauvegarde (destination).

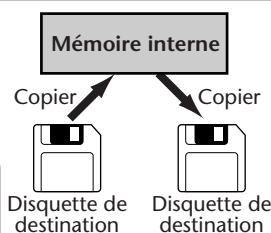

1 Appuyez sur la touche **[F]**. Un message s'affiche et vous demande d'insérer la disquette source.

2 Insérez la disquette qui contient les données originales dans le lecteur et appuyez sur « **OK** ». Un message « **Copie en cours** » s'affiche et le CVP-210/208 commence à copier des données vers la mémoire interne. Pour abandonner l'opération, appuyez sur « **CANCEL** ».

3 A l'invite « **Veillez insérer une disquette de destination et appuyez sur la touche OK** », éjectez la disquette source et remplacez-la par une disquette vide, formatée, puis appuyez sur « **OK** ». Pour abandonner l'opération, appuyez sur « **CANCEL** ».

4 Quand l'opération est terminée (ou que le système vous le demande), éjectez la disquette de destination.

NOTE

Les données musicales disponibles sur le marché sont soumises à une protection légale des droits d'auteur. Il est formellement interdit de copier des données disponibles sur le marché, sauf pour un usage strictement personnel. Certains logiciels de musique sont spécifiquement protégés et ne peuvent pas être copiés.

Formatage d'une disquette

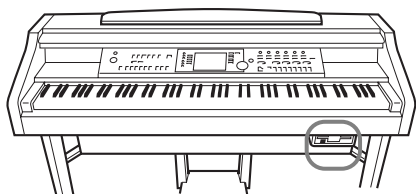

Lorsque vous utilisez une disquette non formatée pour la première fois, veillez à la formater correctement sur le CVP-210/208. Cela concerne aussi bien les disquettes vides que les disquettes qui ont déjà été initialisées dans un autre format. Formater une disquette efface toutes les données qu'elle contient.

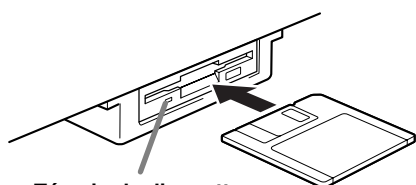

Témoin de disquette

Quand l'appareil est mis sous tension, le témoin de disquette (en bas à gauche du lecteur) s'allume pour signaler que le lecteur peut être utilisé.

Insérez la disquette en plaçant le volet du côté opposé au vôtre et le côté portant l'étiquette vers le haut. Pour démarrer l'opération, appuyez sur la touche **[H]** (**DISK FORMAT**) (formater la disquette), dans la page **DISK** (disquette) ci-dessus.

NOTE

L'opération de formatage initialise une disquette avec un système de fichier spécifique, ce qui permet au périphérique correspondant (dans le cas présent, le CVP-210/208) d'y accéder correctement. Puisqu'il existe plusieurs types de format de disquette, il est conseillé de savoir lequel utiliser avec le CVP-210/208. Les disquettes 2DD sont formatées pour avoir une capacité de 720 Ko et les disquettes 2HD une capacité de 1,44 Mo.

ATTENTION

Formater une disquette efface toutes les données qu'elle contient. Assurez-vous que la disquette que vous formatez ne contient aucune donnée importante !

Saisie de votre nom et de vos préférences en matière de langue — Owner

Déterminez la langue utilisée pour les messages des écrans. Une fois que vous avez modifié ce paramètre, tous les messages seront affichés dans la langue de votre choix.

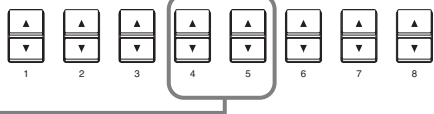
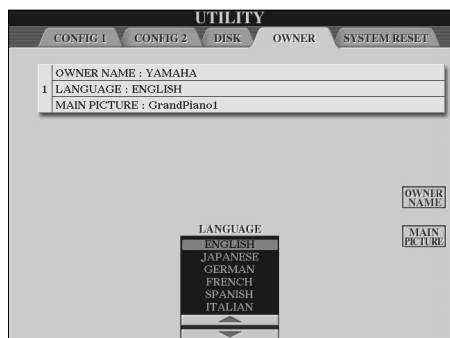

Appuyez sur cette touche pour entrer un nom de propriétaire (page 17 ; pour obtenir des instructions à ce sujet, reportez-vous à la page 49). Ce nom apparaît automatiquement lorsque vous mettez l'appareil sous tension.

Ouvre l'écran MAIN PICTURE à partir duquel vous pouvez sélectionner l'arrière plan de l'écran MAIN.

NOTE

Lors de la sélection des données d'arrière plan depuis une disquette :

- Seuls les fichiers bitmap (.BMP) sont utilisables pour l'arrière plan de l'écran MAIN. Assurez-vous que la taille des images que vous utilisez ne dépasse pas 640 x 480 pixels. Les images plus petites sont copiées automatiquement et présentées à l'écran sous forme de mosaïque.
- L'arrière plan sélectionné ne s'affichera lors de la prochaine mise sous tension que si la même disquette contenant les mêmes données est insérée dans le lecteur.
- L'arrière plan peut mettre un certain temps avant de s'afficher. Pour un affichage plus rapide, enregistrez cet arrière plan dans la page USER de l'écran MAIN PICTURE.

NOTE

Si vous sélectionnez une langue différente, vous risquez de rencontrer les problèmes suivants :

- Certains caractères des noms de fichiers que vous entrez peuvent s'afficher de façon tronquée.
- Certains fichiers peuvent être inaccessibles.

Si vous restaurez la langue d'origine, ces problèmes seront résolus. Si vous lisez les fichiers sur un ordinateur dont le système utilise une autre langue, les mêmes problèmes peuvent apparaître.

Rétablissement des réglages programmés en usine du CVP-210/208 — System Reset

Cette opération vous permet de réinitialiser les réglages d'usine d'origine du CVP-210/208. Parmi ces réglages figurent la Configuration système, la configuration MIDI, l'effet User (utilisateur), le Music Finder (chercheur de morceau) et les fichiers et dossiers.

Rétablit les paramètres de configuration système correspondant aux réglages d'usine initiaux. Vous pouvez également rétablir uniquement les réglages de configuration du système en maintenant enfoncée la touche la plus élevée du clavier (C7) et en mettant en même temps l'appareil sous tension.

- Rétablit les réglages d'usine des modèles MIDI.
- Rétablit les réglages d'usine des effets User (utilisateur) (page 127).
- Rétablit les réglages d'usine des données du Music Finder (chercheur de morceau).

Supprime tous les fichiers et les dossiers stockés dans la page Utilisateur.

Réinitialise aux valeurs d'usine tous les éléments cochés au-dessus.

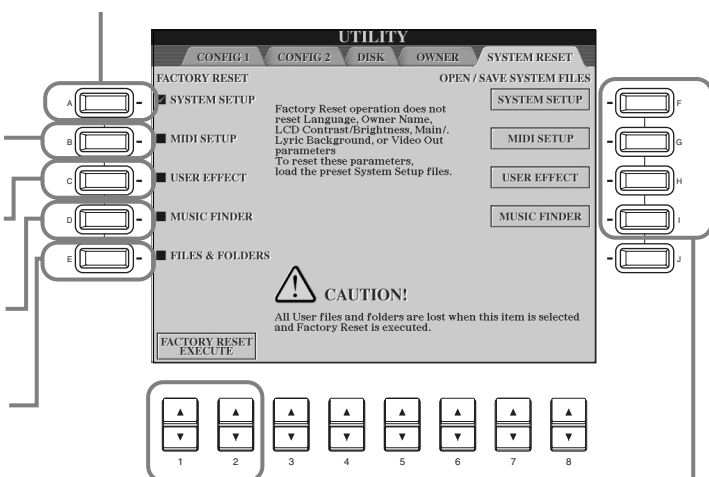

Ces touches appellent les écrans Open/Save correspondants. Cela vous permet de stocker les données correspondantes sous forme de fichiers sur la disquette pour pouvoir vous en servir ultérieurement. En appuyant sur chacune de ces touches, vous ouvrirez l'écran Open/Save correspondant à partir duquel vous pourrez sélectionner la page PRESET correspondante. A partir de cette page PRESET (préprogrammée), vous pouvez enregistrer les données pertinentes.

NOTE

Les fonctions et réglages ci-dessous ne s'appliquent pas à l'opération de réinitialisation des valeurs d'usine. Cependant, vous pouvez réinitialiser les réglages d'origine en appelant les fichiers de configuration système prédéfinis, à l'aide de la fonction Open/Save System Files (ouvrir/enregistrer les fichiers système).

Langue
Nom du propriétaire
Contraste de l'écran à cristaux liquides
Clarté de l'écran à cristaux liquides
Réglages de la sortie vidéo (NTSC/PAL)
Contenu de l'écran.

NOTE

Tous les enregistrements Music Finder peuvent être stockés ensemble dans un fichier unique. Quand vous appelez un fichier stocké, un message s'affiche et vous invite à remplacer ou à ajouter les enregistrements à votre guise.

Replace (Substitution) :
Tous les enregistrements Music Finder actuellement dans l'instrument sont supprimés et remplacés par ceux du fichier sélectionné.

Annexe :
Les enregistrements appelés sont ajoutés aux numéros d'enregistrements vacants.

Utilisation de votre Clavinova avec d'autres périphériques

⚠ ATTENTION

Avant de connecter le Clavinova à d'autres composants électroniques, mettez tous les composants hors tension. Avant cela, baissez tous les volumes à leur niveau minimum (0). Si vous ne le faites pas, il se peut que les composants subissent un choc électrique ou soient endommagés.

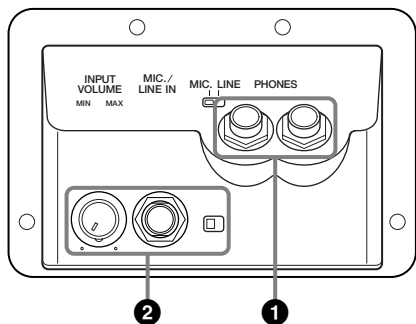

1 Utilisation du casque (Prises PHONES).

Pour vous servir du casque, branchez-le à une des prises PHONES (prises phones standard 1/4") situées sous le clavier. Vous pouvez également décider que le système interne de haut-parleurs stéréo est fermé ou non quand un casque est branché à la prise PHONES (page 152). Deux personnes peuvent écouter le Clavinova ensemble en branchant deux casques aux deux prises.

2 Brancher le microphone ou la guitare (prise MIC./LINE IN).

En branchant un microphone au Clavinova, vous pouvez chanter sur vos propres performances ou sur une reproduction de morceau. (Il est recommandé d'utiliser un microphone dynamique.) Le Clavinova émet vos parties vocales ou de guitare par les haut-parleurs intégrés.

1 Branchez votre microphone à la prise MIC./LINE IN (prise phone 1/4" standard).

NOTE

Pour obtenir de meilleurs résultats, utilisez un microphone unidirectionnel.

2 Mettez l'interrupteur [MIC. LINE] (situé à côté de la prise MIC./LINE IN) en position MIC.

MIC. LINE



Quand vous branchez un microphone.

MIC. LINE



Quand vous branchez une guitare.

NOTE

Vous devez mettre l'interrupteur [MIC. LINE] en position LINE lorsque vous branchez une source audio avec une sortie de niveau de ligne à la prise MIC./LINE IN.

3 Utilisez le bouton d'entrée de volume [INPUT VOLUME] (situé à côté de la prise MIC./LINE IN) pour régler le volume du micro.

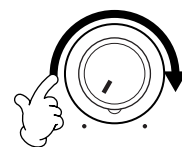

Le volume doit être réglé à un niveau suffisamment haut pour que le témoin SIGNAL du panneau avant s'allume régulièrement pendant que vous chantez, mais suffisamment bas pour que le témoin OVER ne s'allume pas (page 131).

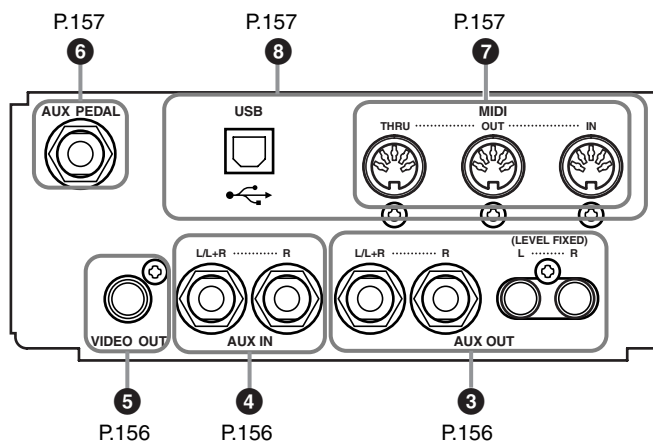

3 4 5 Branchement de périphériques audio et vidéo

Vous pouvez brancher le Clavinova à une large gamme d'appareils audio en vous servant des prises AUX IN et AUX OUT, situées en bas à gauche de l'instrument. Effectuez les branchements conformément aux illustrations ci-dessous en vous servant des câbles audio standards.

NOTE

Utilisez des câbles audio et des fiches d'adaptateur sans résistance.

ATTENTION

Quand les prises Clavinova AUX OUT sont branchées à un système audio externe, commencez par mettre le Clavinova sous tension, puis faites de même avec le système audio externe. Procédez en sens inverse quand vous mettez les appareils hors tension.

3 Reproduction des sons du Clavinova via un système audio externe et enregistrement des sons sur un enregistreur externe (prises AUX OUT)

ATTENTION

Ne branchez jamais les fiches AUX OUT du Clavinova à ses prises AUX IN, que ce soit directement ou via un matériel audio externe. Cela pourrait entraîner une mise en boucle qui rendrait impossible le fonctionnement normal et pourrait même endommager le Clavinova.

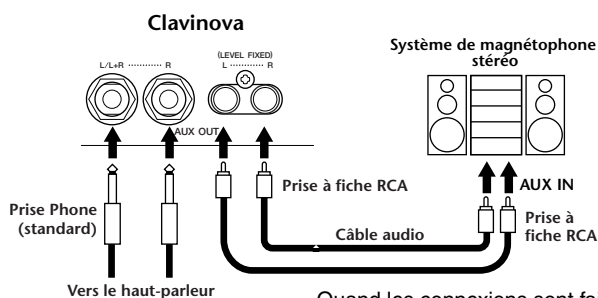

Quand les connexions sont faites ainsi (avec des prises écouteurs standards), vous pouvez utiliser la commande [MASTER VOLUME] (volume principal) pour régler le volume de la sortie sonore vers le périphérique externe.

Quand les connexions sont faites ainsi (avec une prise à fiche RCA ; NIVEAU FIXE), le son est envoyé au périphérique externe à un niveau fixe, quel que soit le paramètre de contrôle [MASTER VOLUME] (Volume principal).

NOTE

- Si vous branchez le Clavinova à un périphérique monaural, utilisez uniquement la prise AUX OUT L/L+R.

4 Envoi du son d'un périphérique externe par les haut-parleurs intégrés du Clavinova (prises AUX IN)

ATTENTION

Quand les prises AUX IN du Clavinova sont reliées à un périphérique externe, commencez par mettre sous tension le périphérique externe puis le Clavinova.

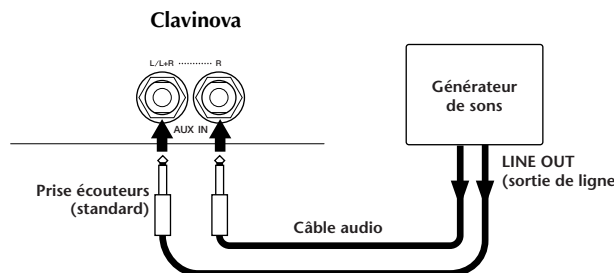

NOTE

- Le réglage [MASTER VOLUME] (Volume principal) du Clavinova affecte le signal d'entrée à partir des prises AUX IN.
- Si vous branchez le Clavinova à un périphérique monaural, utilisez uniquement la borne AUX IN L/L+R.

5 Reproduction de l'écran du Clavinova sur un moniteur TV connecté (VIDEO OUT, sortie vidéo)

Vous pouvez connecter le Clavinova à un poste de télévision ou vidéo pour afficher les paroles de vos données de morceau ou de votre écran à cristaux liquides sur un écran plus large.

Le contenu spécifique de l'écran peut également être défini (page 147).

NOTE

- Pour plus d'informations sur le réglage du standard vidéo (NTSC ou PAL), reportez-vous à la page 147. Par défaut, l'appareil est réglé sur « PAL ».
- Utilisez un câble audio-vidéo avec de bonnes caractéristiques haute fréquence et des prises à fiche de type RCA pour brancher le Clavinova à une télévision ou à un moniteur vidéo.

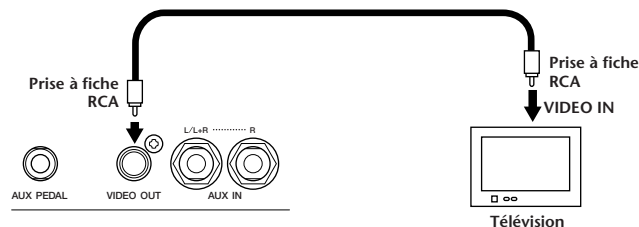

6 Utilisation de la pédale (interrupteur au pied) ou la Commande au pied (prise AUX PEDAL)

En branchant une Commande au pied facultative (comme le FC7) à la prise AUX PEDAL, vous pouvez contrôler toute une série de fonctions importantes avec votre pied — par exemple régler le volume dynamiquement pendant que vous jouez (page 142).

En branchant une Commande au pied (la FC4 ou FC5) à cette prise, vous pouvez reproduire la fonction de certaines touches du panneau, par exemple démarrer et arrêter l'accompagnement.

⚠ ATTENTION

Vérifiez que l'appareil est bien hors tension avant de connecter ou de déconnecter la pédale.

7 Branchement de périphériques MIDI externes (bornes MIDI)

Utilisez les bornes MIDI intégrées et des câbles MIDI standard pour connecter des périphériques MIDI externes. Pour plus d'informations sur les connexions MIDI, reportez-vous à la section « Ce que vous pouvez faire avec MIDI » à la page 161.

Il est impossible d'utiliser les bornes MIDI lorsque la borne USB est connectée à un ordinateur et active.

- MIDI IN** Reçoit des messages MIDI à partir d'un périphérique MIDI externe
- MIDI OUT** Envoie des messages MIDI générés par le Clavinova
- MIDI THRU** Relais juste les messages MIDI reçus à MIDI IN

Pour obtenir une présentation générale de MIDI et de la façon dont vous pouvez l'utiliser efficacement, reportez-vous aux sections suivantes :

- Qu'est-ce que MIDI ? (page 159)
- Ce que permet de faire la norme MIDI (page 161)
- Fonctions MIDI (page 148)

NOTE

- N'utilisez jamais de câbles MIDI dépassant 15 mètres.

8 Connexion d'un ordinateur (borne USB, borne MIDI)

La connexion de votre CVP-210/208 à un ordinateur vous permet de transférer des données entre les deux appareils et de profiter des logiciels de musique puissants et versatiles disponibles. Vous pouvez connecter les appareils de deux façons différentes :

- Utilisation de la borne USB
- Utilisation des bornes MIDI

Il est impossible d'utiliser les bornes MIDI lorsque la borne USB est en cours d'utilisation.

Vous avez besoin d'une application MIDI adaptée à votre ordinateur.

Pour plus de détails sur les réglages MIDI nécessaires pour l'ordinateur et le logiciel de séquençage que vous utilisez, reportez-vous aux modes d'emploi correspondants.

« **The Clavinova-Computer Connection** » est un manuel supplémentaire à l'attention des débutants qui explique ce que vous pouvez faire avec votre Clavinova et un ordinateur et comment configurer un système reliant le Clavinova à un ordinateur (le manuel n'est rédigé pour aucun modèle spécifique).

Ce document est disponible au format PDF (en anglais) à l'adresse Internet suivante :

Site Web du Clavinova (en anglais uniquement) :

<http://www.yamahaclavinova.com/>

Bibliothèque de manuels Yamaha

<http://www2.yamaha.co.jp/manual/french/>

Utilisation de la borne USB

Raccordez la borne USB d'un ordinateur à celle du CVP-210/208 à l'aide d'un câble USB. Prenez soin d'utiliser un câble USB standard porteur du logo USB.

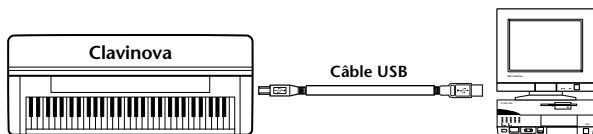

A propos du pilote USB

Il convient d'installer le pilote USB spécifié (pilote YAMAHA USB MIDI) sur votre ordinateur avant de pouvoir transférer des données entre votre ordinateur et le CVP-210/208.

Vous pouvez télécharger gratuitement une copie du pilote YAMAHA USB MIDI depuis la bibliothèque XG du site Web de Yamaha (<http://www.yamaha-xg.com>).

ATTENTION

Si vous utilisez un câble USB pour connecter le Clavinova à votre ordinateur, vous devez connecter le câble avant de mettre l'instrument sous tension.

De même, ne mettez pas le Clavinova sous ou hors tension tandis que des logiciels d'application utilisant USB ou MIDI sont en cours d'utilisation.

Si vous mettez le Clavinova sous/hors tension ou si vous branchez/débranchez le câble USB dans les conditions suivantes, des problèmes se produiront au niveau de l'ordinateur et risquent de le geler (bloquer) ou de provoquer l'arrêt du Clavinova.

- Lors de l'installation du pilote.
- Lors du démarrage ou de la fermeture du système d'exploitation.
- Lorsque l'ordinateur est en mode veille ou d'économie d'énergie.
- Lors du démarrage d'une application MIDI.

Assurez-vous de ne PAS exécuter l'une des opérations suivantes. En effet, l'ordinateur risque de se bloquer ou les fonctions du Clavinova de se désactiver.

- Mise sous/hors tension de l'appareil ou connexion/déconnexion du câble trop fréquentes.
- Passage au mode veille ou d'économie d'énergie lors du transfert de données MIDI ou retour au mode de fonctionnement normal.
- Déconnexion/connexion du câble tandis que le Clavinova est sous tension.
- Mise sous tension/hors tension du Clavinova, démarrage de votre ordinateur ou installation du pilote alors qu'un gros volume de données est en cours de transfert.

NOTE

- Le Clavinova commence la transmission peu après l'établissement de la connexion USB.
- Lorsque vous utilisez un câble USB pour connecter le Clavinova à votre ordinateur, effectuez la connexion directement sans passer par un concentrateur USB.
- Selon l'état de votre ordinateur, le fonctionnement du Clavinova risque de devenir instable. N'utilisez pas votre ordinateur de manière à rendre son fonctionnement instable.

Utilisation des bornes MIDI

Quand vous utilisez un périphérique à interface MIDI installé sur votre ordinateur personnel, connectez les bornes MIDI de l'ordinateur et le CVP-210/208 à l'aide de câbles MIDI standards.

NOTE

- Lorsque vous décidez de connecter votre Clavinova et l'ordinateur, vous devez mettre le Clavinova et l'ordinateur hors tension avant d'effectuer les branchements de câble nécessaires. Une fois que vous avez effectué les bons branchements et réglages, mettez d'abord l'ordinateur sous tension, puis le Clavinova.

- Quand l'ordinateur dispose d'une interface MIDI, branchez la borne MIDI OUT de l'ordinateur personnel à la borne MIDI IN.

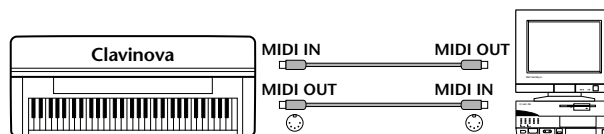

- Quand vous utilisez une interface MIDI avec un ordinateur de série Macintosh, branchez la borne RS-422 de l'ordinateur (modem ou borne imprimante) à l'interface MIDI, puis connectez la borne MIDI OUT de l'interface MIDI à la borne MIDI IN du CVP-210/208, comme indiqué dans le schéma ci-dessous.

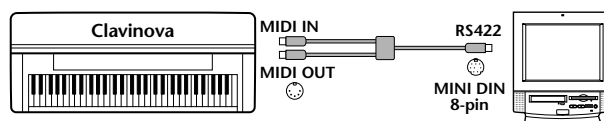

- Lorsque vous utilisez un ordinateur Macintosh, réglez l'horloge de l'interface MIDI dans le logiciel d'application de sorte qu'elle corresponde au réglage de l'interface MIDI utilisée. Pour plus de détails, reportez-vous au guide de l'utilisateur du logiciel spécifique que vous utilisez.

Qu'est-ce que MIDI ?

Prenons un piano acoustique et une guitare sèche comme instruments acoustiques représentatifs. Avec le piano, vous enfoncez une touche et un marteau placé à l'intérieur frappe certaines cordes, ce qui produit une note. Avec la guitare, vous pincez directement une corde et la note est émise.

Mais qu'en est-il dans le cas d'un instrument numérique ?

Production de note de guitare acoustique

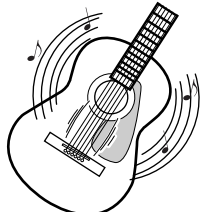

Lorsque vous pincez une corde, la caisse fait résonner le son.

Production de note d'instrument numérique

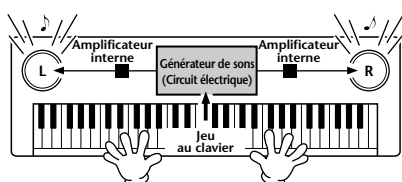

D'après les informations de jeu du clavier, une note échantillonnée stockée dans le générateur de sons est jouée par les haut-parleurs.

Comme indiqué dans l'illustration ci-dessus, dans un instrument électronique, la note échantillonnée (note enregistrée précédemment) stockée dans la **section du générateur de son** (circuit électronique) est jouée d'après les informations reçues à partir du clavier et sort par les haut-parleurs.

Voyons à présent ce qui se produit quand on reproduit un enregistrement. Quand vous reproduisez un CD musical (par exemple, un enregistrement de solo au piano), vous entendez le son réel (vibrations dans l'air) de l'instrument acoustique. Cela s'appelle les données audio, à différencier des données MIDI.

Enregistrement et reproduction des performances d'un instrument acoustique (données audio)

Enregistrement

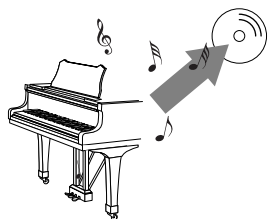

Reproduction

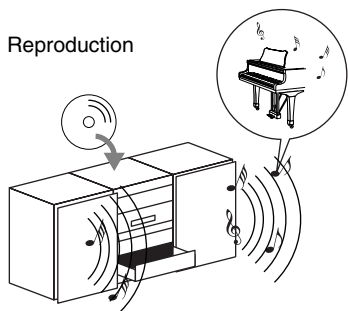

Dans l'exemple ci-dessus, les sons acoustiques réels des performances du pianiste sont capturés dans l'enregistrement comme des données audio et celles-ci sont enregistrées sur le CD. Quand vous lisez ce CD sur votre système audio, vous pouvez entendre les performances réelles du piano. Le piano en lui-même n'est pas nécessaire, puisque l'enregistrement contient les sons réels du piano et que vos haut-parleurs les reproduisent.

Enregistrement et reproduction des performances d'un instrument numérique (données MIDI)

Enregistrement

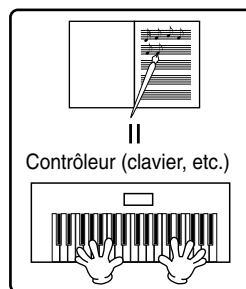

Reproduction

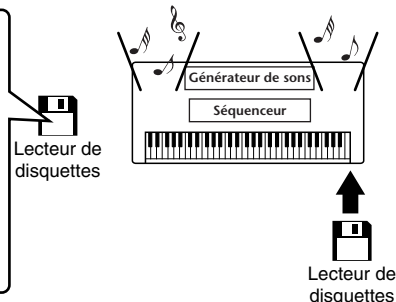

NOTE

Dans le cas d'instruments numériques, les signaux audio sont envoyés par les prises output (sortie) (comme AUX OUT) de l'instrument.

Le « contrôleur » et le « générateur de sons » de l'illustration ci-dessus sont équivalents au piano de notre exemple acoustique. Ici, les performances de la personne qui joue sur le clavier sont capturées comme des données de morceaux MIDI (cf. illustration ci-dessous). Pour enregistrer les performances audio sur un piano acoustique, il faut un matériel d'enregistrement spécial. Cependant, étant donné que le Clavinova dispose d'un **séquenceur** intégré qui vous permet d'enregistrer les données de performance, ce matériel d'enregistrement n'est pas nécessaire. Au contraire, votre matériel numérique — le Clavinova — vous permet à la fois d'enregistrer et de reproduire les données.

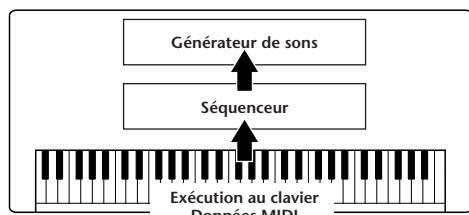

Cependant, nous avons également besoin d'une source sonore pour produire le son, qui provient pour finir de vos haut-parleurs. Le **générateur de son** du Clavinova remplit cette fonction. Les performances enregistrées sont produites par le séquenceur, qui lit les données du morceau en utilisant un générateur de son capable de produire précisément les sons de divers instruments – y compris ceux d'un piano. En d'autres termes, la relation du séquenceur et du générateur de sons ressemble à celle du pianiste et du piano – l'un joue de l'autre. Étant donné que les instruments numériques traitent les données de reproduction et les sons réels indépendamment, nous pouvons écouter ce que joue notre piano par un autre instrument, par exemple une guitare ou un violon.

NOTE

Même s'il ne s'agit que d'un seul instrument de musique, on peut penser que le Clavinova contient plusieurs composants électroniques : un contrôleur, un générateur de sons et un séquenceur.

Pour finir, voyons les données qui sont enregistrées et qui servent de base pour jouer des sons. Par exemple, imaginons que vous jouez une noire « C » en vous servant du son du piano à queue sur le clavier du CVP-210/208. Contrairement à un instrument acoustique qui émet une note résonnée, l'instrument électronique émet, à partir du clavier, des informations comme « avec quelle voix », « avec quelle touche », « avec quelle force », « quand a-t-elle été enfoncée » et « quand a-t-elle été relâchée ». Chaque information est ensuite transformée en valeur numérique et envoyée au générateur de sons. En utilisant ces nombres comme base, le générateur de sons joue la note stockée échantillonnée.

■ Exemple de données de clavier

Numéro de voix (avec cette voix)	01 (piano à queue)
Note voulue (avec quelle touche)	60 (C3)
Activation de note (quand elle est enfoncée) et désactivation de note (quand elle est relâchée)	Timing exprimé numériquement (noire)
Intensité (à propos de la force)	120 (fort)

Les opérations du panneau sur le CVP-210/208, par exemple, jouer du clavier et sélectionner des voix, sont traitées et stockées comme des données MIDI. Les styles d'accompagnement automatiques et morceaux consistent également en des données MIDI.

Le terme MIDI est l'acronyme de Musical Instruments Digital Interface ou Interface numérique des instruments de musique, qui permet aux instruments de musique électroniques de communiquer entre eux, en envoyant et en recevant des données de note, de changement de commande, de changement de programme compatibles et divers autres types de données ou de messages MIDI. Le CVP-210/208 peut contrôler un périphérique MIDI en transmettant des données relatives à la note et divers types de données de contrôleur. Le CVP-210/208 peut être contrôlé à l'aide de messages MIDI entrants qui déterminent automatiquement le mode du générateur de sons, sélectionnent les canaux MIDI, les voix et les effets, modifient les valeurs des paramètres et, bien entendu, jouent les voix indiquées pour les diverses parties.

NOTE

Les données MIDI présentent les avantages suivants sur les données audio :

- La quantité de données est bien moindre, ce qui vous permet de stocker facilement des morceaux MIDI sur une disquette.
- Les données peuvent être réellement et facilement modifiées, même au point de changer les voix et de transformer les données.

Les messages MIDI peuvent être divisés en deux groupes : les messages de canaux et les messages système.

■ Messages de canaux

Le CVP-210/208 est un instrument électronique qui peut gérer 16 canaux (ou 32 canaux, quand il utilise la borne USB). Cela se traduit en général par « il peut jouer 16 instruments à la fois ». Les messages de canaux transmettent des informations telles que Note ON/OFF ou des changements de programme pour chacun des 16 canaux.

Nom du message	CVP-210/208 Fonctionnement/Réglage du panneau
Note ON/OFF	Messages générés lorsque vous jouez au clavier. Chaque message comprend un numéro de note spécifique qui correspond à la note enfoncée, plus une valeur d'intensité basée sur la force avec laquelle la touche est frappée.
Changement de programme	Sélection de voix (banque de changement de commande sélectionne réglage MSB/LSB).
Control Change (Modification de commande)	Volume, potentiomètre de balayage panoramique (console de mixage), etc.

NOTE

Les données de performance de toutes les chansons et de tous les styles sont traitées comme des données MIDI.

Canaux MIDI

Les données de performance MIDI sont affectées à l'un des seize canaux MIDI. Ces seize canaux, 1 - 16, permettent d'envoyer simultanément les données de performance de seize parties d'instrument différentes sur un seul câble MIDI.

Imaginez que les canaux MIDI sont des canaux TV. Chaque station TV transmet ses émissions par un canal spécifique. Votre poste TV personnel reçoit plusieurs programmes différents en même temps de plusieurs stations TV et vous sélectionnez la chaîne que vous voulez pour regarder le programme choisi.

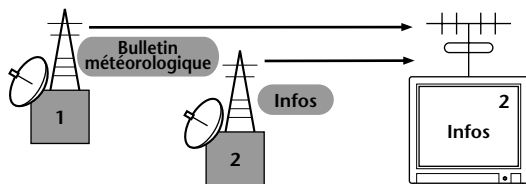

L'appareil MIDI fonctionne sur le même principe de base. L'instrument émetteur envoie des données MIDI sur un canal MIDI spécifique (Canal de transmission MIDI) via un câble MIDI unique à l'instrument récepteur. Si le canal MIDI de l'instrument récepteur (Canal de réception MIDI) correspond au canal de transmission, le son émis par l'instrument récepteur dépend des données envoyées par l'instrument émetteur.

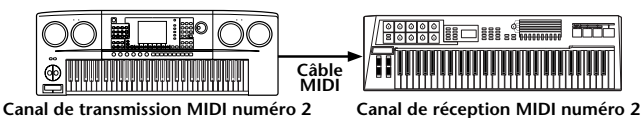

NOTE

Le clavier et le générateur de sons interne du Clavinova bénéficient également d'une connexion MIDI (page 148).

Par exemple, il est possible de transmettre simultanément plusieurs pistes (canaux), y compris les données de style (comme indiqué ci-dessous).

Exemple : Enregistrer l'accompagnement automatique du Clavinova vers un séquenceur externe.

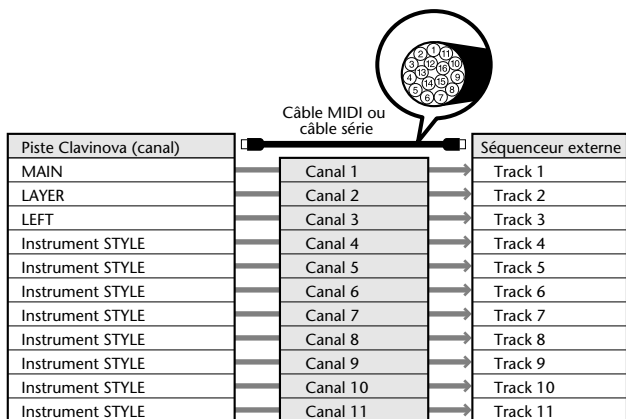

Comme vous pouvez le constater, il est essentiel de déterminer les données à envoyer et le canal MIDI à utiliser lors de la transmission des données MIDI (page 149). Le Clavinova vous permet également de déterminer la façon dont sont reproduites les données reçues (page 150).

Messages de système

Ce sont des données communes à l'ensemble du système MIDI. Les messages système incluent des messages tels que les messages exclusifs qui transmettent des données propres à chaque fabricant d'instruments et les messages en temps réel qui contrôlent l'appareil MIDI.

Nom du message	CVP-210/208 Fonctionnement/Réglage du panneau
Message exclusif du système	Réglages des types d'effet (Console de mixage), etc.
Messages en temps réel	Réglage de l'heure, Début/Arrêt du fonctionnement

Les messages transmis/reçus par le CVP-210/208 sont affichés au format des données MIDI et dans le tableau d'implémentation MIDI de la Liste des données fournie à part.

Ce que permet de faire la norme MIDI

Il est possible de faire les réglages MIDI suivants sur le Clavinova :

- Modèles MIDI (configurations MIDI préprogrammées pour diverses applications) (page 148)
- Transmission (page 149)
- Réception (page 150)
- Commande locale (page 148)
- Clock (Horloge) (page 149)

■ Enregistrez les données de performances (1-16 canaux) en utilisant les fonctions d'accompagnement automatique du CVP-210/208 sur un séquenceur externe (par exemple un ordinateur personnel). Après l'enregistrement, éditez les données avec le séquenceur, puis rejouez-le sur le CVP-210/208 (reproduction).

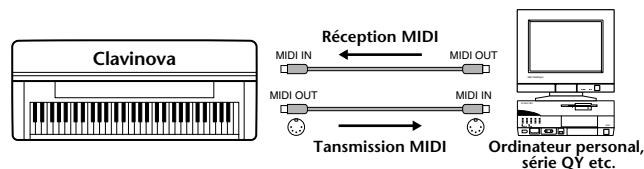

Lorsque vous voulez utiliser le Clavinova en tant que générateur de sons à timbres multiples compatible XG, réglez la section de réception des canaux MIDI 1 à 16 sur « SONG » dans MIDI Receive (page 150).

■ Jouez et contrôlez le Clavinova à partir d'un clavier distinct.

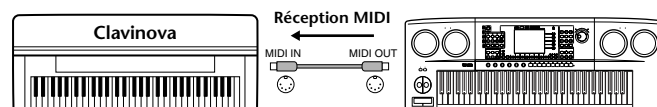

Compatibilité de données MIDI

Cette section traite des informations de base sur la compatibilité des données : indépendamment de la capacité d'autres appareils MIDI à reproduire les données enregistrées par le CVP-210/208 et indépendamment de la capacité du CVP-210/208 à exécuter des données de morceau disponibles dans le commerce ou créées pour d'autres instruments ou sur un ordinateur. En fonction du périphérique MIDI ou des caractéristiques des données, il se peut que vous soyez à même de reproduire les données sans problème, ou que vous ayez à effectuer certaines opérations particulières avant de pouvoir reproduire les données. Si vous rencontrez des problèmes lors de la reproduction des données, veuillez vous reporter aux informations ci-dessous.

Format de disquette

Les disquettes constituent le principal support de stockage de données pour divers dispositifs, y compris les ordinateurs. Les différents périphériques ont différents systèmes de stockage des données et il est par conséquent nécessaire de commencer par configurer la disquette pour le système du périphérique utilisé. Cette opération est appelée « formatage ».

- Il existe deux types de disquettes : MF2DD (à double face et double densité) et MF2HD (à double face et haute densité). Chacun de ces types fait appel un système de formatage différent.
- Le CVP-210/208 peut enregistrer et reproduire les deux types de disquettes.
- Une fois formatée par le CVP-210/208, une disquette 2DD stocke jusqu'à 720 Ko (kilo-octets) et une disquette 2HD stocke jusqu'à 1,44 Mo (mega-octets). (Les chiffres « 720 Ko » et « 1,44 Mo » indiquent la capacité de mémoire de données. Ils servent aussi à indiquer le type de format de la disquette).
- La reproduction n'est possible que lorsque le périphérique MIDI à utiliser est compatible avec le format de la disquette.

Format de séquence

Le système qui enregistre les données de morceaux est appelé « format de séquence ».

La reproduction n'est possible que quand le format de séquence de la disquette correspond à celui du périphérique MIDI. Le CVP-210/208 est compatible avec les formats suivants.

■ SMF (Standard MIDI File)

C'est le format de séquence le plus courant.

Les fichiers MIDI Standards sont en général disponibles sous un ou deux types : Le Format 0 ou le Format 1. De nombreux périphériques MIDI sont compatibles avec le Format 0 et la plupart des logiciels du marché sont enregistrés au Format 0.

- Le CVP-210/208 est compatible à la fois avec le Format 0 et le Format 1.
- Les données de morceaux enregistrées sur le CVP-210/208 sont automatiquement enregistrées au Format 0 SMF.
- Les données de morceau chargées sur le CVP-210/208 sont automatiquement sauvegardées dans le format 0 de SMF, quel que soit le format d'origine.

■ ESEQ

Le format de séquence est compatible avec de nombreux périphériques MIDI de Yamaha, y compris la série d'instruments Clavinova. C'est un format commun utilisé par plusieurs logiciels Yamaha.

■ XF

Le format XF de Yamaha améliore le format SMF (Standard MIDI File) grâce à des fonctionnalités plus grandes et à une grande évolutivité future.

- Le CVP-210/208 est capable d'afficher les paroles lorsqu'un fichier XF contenant des paroles est lu.

■ Style File (Fichier de style)

Le format de fichier de style – SFF – est le format de fichier de style original de Yamaha qui utilise un système unique de conversion pour fournir un accompagnement automatique de grande qualité basé sur une gamme importante de types d'accords.

Format d'affectation de voix

Avec la norme MIDI, les voix sont affectées à des nombres spécifiques appelés « nombres de programme ». La norme de numérotation (ordre d'affectation des voix) est appelée « format d'affectation des voix ».

Les voix peuvent ne pas être reproduites comme prévu si le format d'affectation des voix ne correspond pas à celui du périphérique MIDI compatible utilisé pour la reproduction.

Le CVP-210/208 est compatible avec les formats suivants.

NOTE

Même si les appareils et les données utilisés satisfont toutes les conditions mentionnées ci-dessus, les données peuvent ne pas être totalement compatibles, en fonction des caractéristiques des appareils et des méthodes particulières d'enregistrement des données.

■ GM System Level 1 (Système GENERAL MIDI niveau 1)

C'est un des formats d'affectation de voix les plus courants.

- De nombreux périphériques MIDI sont compatibles avec le système GENERAL MIDI niveau 1, car c'est un logiciel largement répandu.

■ XG

XG est une amélioration majeure du format GENERAL MIDI niveau 1 et a été spécifiquement développé par Yamaha pour fournir plus de voix et de variations, ainsi qu'un plus grand contrôle expressif sur les voix et les effets, et pour s'assurer de la compatibilité des données à l'avenir.

- Les données de morceaux enregistrés sur le CVP-210/208 en utilisant des voix de la catégorie [XG] sont compatibles XG.

■ DOC

Le format d'allocation de voix est compatible avec de nombreux périphériques MIDI de Yamaha, y compris la série d'instruments Clavinova. C'est également un format commun utilisé par plusieurs logiciels Yamaha.

CVP-210/208 : Assemblage du pupitre du clavier

⚠ ATTENTION

- Veillez à ne pas intervertir les éléments et prenez soin de les installer dans la bonne position. Assemblez-les dans l'ordre indiqué ci-dessous.
- L'assemblage doit être effectué par au moins deux personnes.
- Veillez à utiliser des vis conformes aux dimensions indiquées ci-dessous. En effet, l'utilisation de vis inadéquates risque d'endommager le pupitre.
- Après le montage de chaque unité, vérifiez que toutes les vis sont bien serrées.
- Pour démonter le pupitre, il suffit d'inverser l'ordre des séquences d'assemblage présentées ci-dessous.

Munissez-vous d'un tournevis cruciforme.



1 Sortez tous les éléments de l'emballage. Au vu de l'illustration, vérifiez qu'il n'en manque aucun.

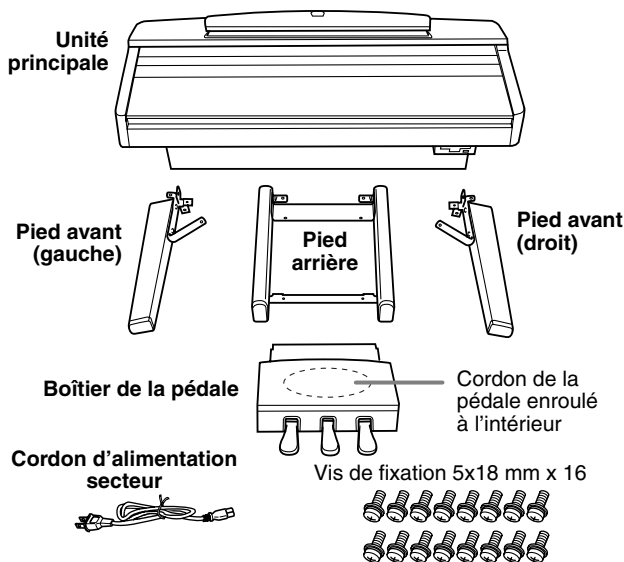

2 Penchez l'unité contre le mur, le protège-clavier en position fermée et le côté du clavier tourné vers le bas.

⚠ ATTENTION

- Attention à ne pas vous pincer les doigts !
- La partie supérieure du porte-partition n'est pas fixée. Lorsque vous penchez l'unité contre le mur, soutenez le porte-partition avec la main de manière à ce qu'il ne risque pas de tomber.

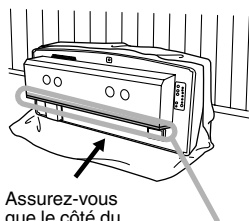

Assurez-vous que le côté du clavier est bien tourné vers le bas.

Étalez un grand tissu doux, une couverture par exemple, sur le sol. Déposez l'unité sur ce tissu en positionnant le côté du clavier vers le bas et faites reposer l'unité contre le mur de manière à ce qu'elle ne risque ni de tomber ni de glisser. Placez un chiffon doux entre le mur et l'instrument pour protéger ceux-ci de griffes éventuelles.

⚠ ATTENTION

Ne touchez pas le tulle du haut-parleur. Vous risqueriez d'endommager l'intérieur du haut-parleur.

⚠ ATTENTION

Ne déposez pas l'unité principale la face arrière face au sol.

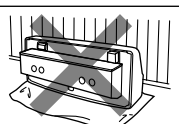

⚠ ATTENTION
Ne déposez pas l'unité principale à l'envers sur le sol.

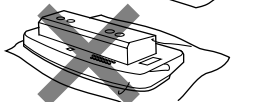

3 Retirez le couvercle du boîtier de haut-parleur du boîtier de haut-parleur.

Le couvercle de haut-parleur est fixé à l'unité à l'aide de deux attaches et de bande velcro en plusieurs points. Pour retirer le couvercle de haut-parleur, tirez les vers le bas. Attention à ne pas toucher les haut-parleurs lorsque vous manipulez le boîtier de haut-parleur. Vous pourriez les endommager.

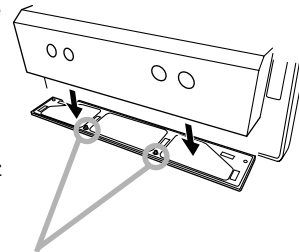

⚠ ATTENTION

Placez vos mains aux endroits indiqués et soulevez comme illustré. Les haut-parleurs sont situés de chaque côté de ces endroits - évitez de les toucher car cela pourrait les endommager.

4 Fixation des pieds avant.

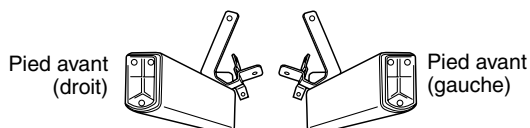

1 Fixez le pied avant droit à la surface inférieure de l'unité à l'aide de deux vis.

2 Fixez le pied avant droit au boîtier de haut-parleur à l'aide de trois vis.

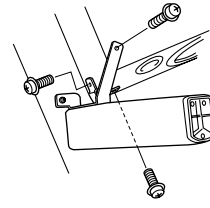
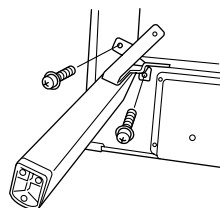

3 Fixez le pied avant gauche de la même manière.

Si les trous de vis ne sont pas correctement alignés, desserrez les autres vis et réglez la position du pied avant.

5 Fixation du pied arrière.

2 Fixez les pieds arrière au boîtier de haut-parleur à l'aide de deux vis.

1 Fixez les pieds arrière à la surface inférieure de l'unité à l'aide de deux vis.

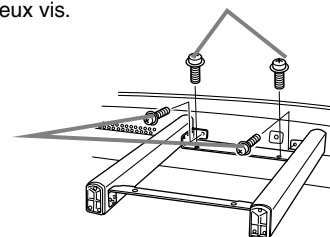

Si les trous de vis ne sont pas correctement alignés, desserrez les autres vis et réglez la position des pieds arrière.

6 Mise en position debout de l'unité.

Les pieds avant doivent supporter le poids de l'unité lorsque vous la soulevez.

⚠ ATTENTION

- Attention à ne pas vous pincer les doigts !
- Lorsque vous soulevez l'unité, ne tenez pas le protège-clavier.

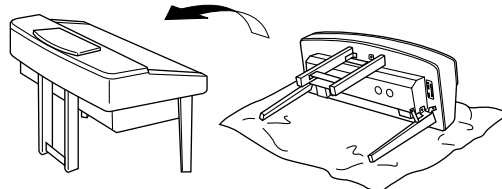

7 Installation du boîtier de la pédale.

1 Retirez le couvercle en plastique des pieds arrière.

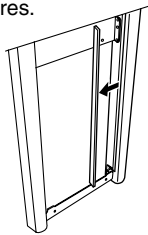

2 Dénouez et déroulez le cordon fixé au fond du boîtier de la pédale.

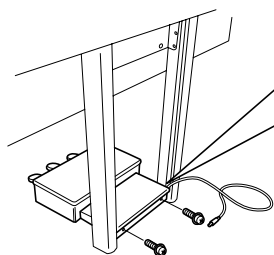
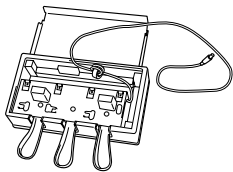

3 Faites passer le cordon de la pédale entre le boîtier de la pédale et le pied arrière.

4 Assurez-vous que le boîtier de la pédale repose à plat, directement au contact du sol, puis fixez-le à l'aide de deux vis.

8 Branchement du cordon de la pédale.

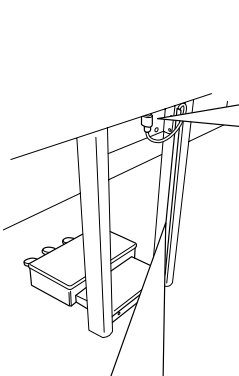

1 Insérez la fiche du cordon de la pédale dans la prise correspondante. Insérez la fiche en tournant le côté sur lequel est imprimée une flèche vers l'avant (vers le côté du clavier). Si la fiche a des difficultés à s'insérer, ne l'introduisez pas de force. Vérifiez son orientation et essayez à nouveau.

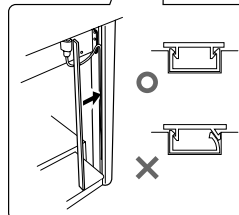

2 Alignez le cordon de pédale sur la rainure pratiquée sur le pied arrière et installez le couvercle en plastique sur la rainure. Veillez à ce que la courroie de fixation du couvercle ne s'immisce pas entre la paroi de la rainure et le pied.

9 Installation du couvercle de haut-parleur sur le boîtier de haut-parleur.

Installez le couvercle de haut-parleur sur le boîtier de haut-parleur de manière à ce que la face échancrée se positionne sur l'angle supérieur droit. Disposez deux fiches sur le couvercle de haut-parleur alignées avec les trous pratiqués sur le boîtier de haut-parleur, et poussez à l'emplacement où sont fixées les bandes velcro.

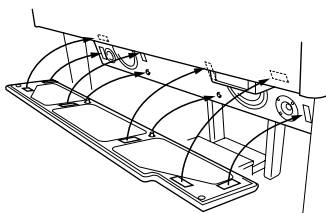

⚠ ATTENTION

Le matériau dont est fait le couvercle de haut-parleur est très fragile. Si vous poussez à un emplacement ne comportant ni attache ni bande velcro, vous risquez d'endommager les haut-parleurs.

10 Réglage de la tension et branchement du cordon d'alimentation.

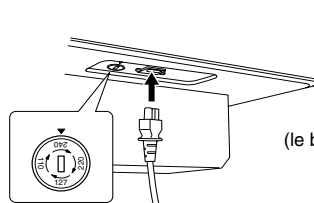

(le bas du côté droit vu de l'avant)

Sélecteur de tension

Avant de brancher le cordon d'alimentation secteur, vérifiez que la tension corresponde bien à votre installation. Pour régler le sélecteur sur 110V, 127V, 220V ou 240V, utilisez un tournevis pour faire tourner le cadran du sélecteur afin de sélectionner la tension voulue. Au sortir de l'usine, le sélecteur de tension de l'unité est initialement spécifié sur 240V.

Une fois la tension sélectionnée, branchez le cordon d'alimentation tant à la prise AC INLET qu'à la prise secteur. Un adaptateur secteur peut être nécessaire si la fiche ne correspond pas à la configuration de vos prises.

⚠ AVERTISSEMENT

Un réglage de tension inadéquat peut causer de graves dommages au Clavinova ou entraîner un dysfonctionnement de l'instrument.

■ Une fois que vous avez terminé l'assemblage, vérifiez ce qui suit :

- **Reste-t-il des éléments inutilisés ?**
→ Dans ce cas, lisez à nouveau les instructions de montage et rectifiez les erreurs éventuelles.
- **L'instrument est-il placé hors d'atteinte des portes ou de tout autre objet mobile ?**
→ Si tel n'est pas le cas, déplacez le Clavinova vers un emplacement approprié.
- **Entendez-vous un tintement de ferraille lorsque vous secouez l'instrument ?**
→ Si tel est le cas, resserrez correctement toutes les vis.
- **Les fiches du cordon de la pédale et du cordon d'alimentation sont-elles bien insérées dans les prises ?**
→ Vérifiez les raccordements.
- **Si l'unité principale grince ou est instable lorsque vous jouez au clavier, consultez les figures d'assemblage et resserrez toutes les vis.**

Lorsque vous déplacez l'instrument après assemblage, saisissez-le par le bas, par la partie inférieure de l'unité principale.

⚠ ATTENTION

Ne le soulevez jamais par le protège-clavier ou la partie supérieure. Si vous manipulez l'instrument de façon inadéquate, vous risquez de l'endommager ou de vous blesser.

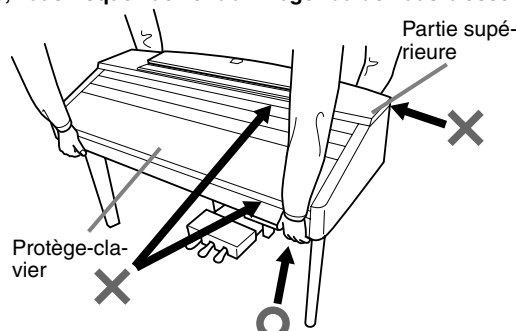

Si vous déplacez l'instrument après l'avoir monté, fixez à nouveau les vis sur le boîtier de pédale de façon à ce que celui-ci repose directement, à plat, sur le sol. (Voir étape 7-4.)

Dépistage des pannes

Problème	Cause possible et solution
<ul style="list-style-type: none"> Le Clavinova ne s'allume pas ; il n'y a pas de courant. 	Vérifiez que le Clavinova a été correctement branché. Insérez avec soin la fiche femelle dans la prise secteur du Clavinova et la fiche mâle dans une prise secteur appropriée (page 17).
<ul style="list-style-type: none"> Un dé clic ou un petit bruit se fait entendre lors de la mise sous ou hors tension de l'instrument. 	C'est normal lorsque du courant électrique passe dans l'instrument.
<ul style="list-style-type: none"> Les haut parleurs du Clavinova produisent du bruit. 	L'utilisation d'un téléphone portable à proximité du Clavinova peut provoquer des interférences. Pour éviter cela, éteignez votre téléphone portable ou utilisez-le à une certaine distance du Clavinova.
<ul style="list-style-type: none"> L'écran est trop clair ou trop sombre. 	La clarté de l'écran peut être affectée par la température environnante ; essayez d'ajuster le contraste (page 152).
<ul style="list-style-type: none"> Le volume du clavier est faible par rapport à celui de l'accompagnement automatique ou de la reproduction du morceau. 	Le volume global du clavier ou le niveau de volume indépendant du clavier peut être réglé trop bas. Augmentez le volume des voix MAIN/LAYER/LEFT ou diminuez celui de STYLE/SONG dans l'écran BALANCE (page 65).
<ul style="list-style-type: none"> Le volume de l'accompagnement automatique ou de la reproduction du morceau est faible par rapport à celui du clavier. 	Le volume d'une ou plusieurs parties d'accompagnement ou d'un ou plusieurs canaux de morceau est trop bas. Augmentez le volume des parties ou des canaux dans l'écran MIXER correspondant (page 124).
<ul style="list-style-type: none"> Le volume d'ensemble est faible ou inaudible. 	<ul style="list-style-type: none"> Le volume général est réglé trop bas ; réglez-le sur un niveau approprié à l'aide du cadran [MASTER VOLUME]. Le volume des parties individuelles peut être réglé trop bas. Augmentez le volume de MAIN, LAYER, LEFT, STYLE et SONG dans l'écran BALANCE (page 65). Vérifiez que le canal souhaité est réglé sur ON (page 65, 80). Un casque est connecté, désactivant la sortie haut-parleur. (C'est le cas lorsque le réglage du haut-parleur est paramétré sur « HEADPHONE SW » ; page 152.) Débranchez le casque d'écoute. Vérifiez que le paramètre du haut-parleur est réglé sur ON (page 152). Vérifiez que la fonction Local Control est réglée sur ON (page 148).
<ul style="list-style-type: none"> Les fonctions damper (maintien), sostenuto et douce ne fonctionnent pas avec les pédales appropriées. 	Chaque pédale a été affectée à une fonction différente. Vérifiez que chaque pédale est correctement affectée à SUSTAIN, SOSTENUTO et SOFT (page 142).
<ul style="list-style-type: none"> La pédale de maintien ne produit pas d'effet ou le son est systématiquement maintenu même lorsque la pédale de maintien n'est pas activée. 	Il est possible que le câble/la prise de la pédale ne soit pas correctement branché(e). Veuillez à insérer avec soin la fiche de la pédale dans la prise correspondante (page 164 - 165).
<ul style="list-style-type: none"> Toutes les notes jouées en même temps ne sont pas audibles. 	Il est possible que vous ayez dépassé la polyphonie maximale du Clavinova. Lorsque cela se produit, les notes jouées en premier ne sont plus entendues et laissent place au son des dernières notes jouées. Reportez-vous à la page 168 pour plus d'informations sur la polyphonie maximale.
<ul style="list-style-type: none"> Lorsque vous effectuez des réglages dans le Sound Creator, la console de mixage et les trois pédales de contrôle (dans Function), certaines voix Regular (page 92) apparaissent à la place des voix Natural. 	C'est normal. Les voix Regular ci-dessous sont intégrées à la source de génération de sons Natural (page 92) : Sweet! Harmonica, Sweet! Mandolin (CVP-210), Trumpet (CVP-210), Live! French Horn (CVP-210), Sweet! Oboe, Live! Sax Section (CVP-210), Sweet! Violin
<ul style="list-style-type: none"> Le style d'accompagnement ou la reproduction du morceau ne démarre pas. 	<ul style="list-style-type: none"> MIDI Clock est peut-être réglé sur « EXTERNAL ». Vérifiez qu'il est réglé sur « INTERNAL » (page 149). Veillez à appuyer sur la touche [START/STOP] appropriée. Pour reproduire un style d'accompagnement, appuyez sur la touche STYLE [START/STOP] (page 65) ; pour reproduire un morceau, appuyez sur la touche SONG [START/STOP] (page 78). « New Song » (un morceau vierge) a été sélectionné. Veuillez à sélectionner un morceau approprié dans l'écran SONG (page 78). Le morceau a été interrompu à la fin des données du morceau. Appuyez sur la touche [TOP] pour revenir au début du morceau (page 80).
<ul style="list-style-type: none"> Seul le canal rythmique est audible. 	Vérifiez que la fonction Auto Accompaniment est activée; appuyez sur la touche [ACMP].
<ul style="list-style-type: none"> Le style d'accompagnement ne démarre pas, même lorsque Synchro Start est en position d'attente et qu'une touche est enfoncée. 	Il est possible que vous ayez essayé de lancer l'accompagnement en jouant une note dans la partie à main droite du clavier. Veuillez à jouer une note dans la partie gauche (accompagnement) du clavier.
<ul style="list-style-type: none"> L'accord souhaité n'est pas reconnu ou produit par l'accompagnement automatique. 	<ul style="list-style-type: none"> Vous n'avez peut-être pas joué les notes correctes de l'accord. Reportez-vous à la section « Types d'accord reconnus en mode Fingered » (page 67). Vous jouez peut-être les notes en fonction d'un autre mode de doigté, et pas de celui actuellement sélectionné. Vérifiez le mode d'accompagnement et jouez les notes en fonction du mode sélectionné (page 66).
<ul style="list-style-type: none"> Les accords de l'accompagnement automatique sont reconnus quel que soit le point de partage ou l'endroit où les accords sont joués sur le clavier. 	C'est normal si le mode de doigté est réglé sur « Full Keyboard » ou « All Full Keyboard ». Si l'un de ces modes est sélectionné, les accords sont reconnus sur toute la plage du clavier, quel que soit le réglage du point de partage. Si vous le souhaitez, sélectionnez un autre mode de doigté (page 66).

Problème	Cause possible et solution
<ul style="list-style-type: none"> La hauteur de ton de certaines notes n'est pas correcte. 	Le paramètre Scale n'a sans doute pas été réglé sur « Equal, » ce qui modifie le système d'accordage du clavier. Assurez-vous que « Equal » est sélectionné en tant que gamme (Scale) dans la page Scale Tune (page 138).
<ul style="list-style-type: none"> Certains canaux ne jouent pas correctement lorsque vous reproduisez des données de morceau. 	Vérifiez que la reproduction des canaux concernés est activée (page 80).
<ul style="list-style-type: none"> Si le son produit par la fonction d'harmonie vocale est altéré ou désaccordé, votre microphone vocal capte peut-être des bruits parasites (autres que votre voix) — le son de l'accompagnement automatique du Clavinova, par exemple. Les sons de basses en particulier peuvent altérer le fonctionnement de l'harmonie vocale. 	Pour résoudre ce problème, veillez à ce que votre microphone capte le moins possible de sons externes : <ul style="list-style-type: none"> Tenez le microphone le plus près possible de votre bouche lorsque vous chantez. Utilisez un microphone directionnel. Baissez au maximum le volume principal (MASTER VOLUME) ou le volume de chaque partie. Il est donc préférable d'éloigner autant que possible le microphone des haut-parleurs de l'instrument. Diminuez la bande de fréquence basse à l'aide de la fonction 3 Band EQ de l'écran MICROPHONE SETTING (page 133). Augmentez le niveau d'entrée du microphone (« TH ») à l'aide de la fonction Compressor de l'écran MICROPHONE SETTING (page 133).
<ul style="list-style-type: none"> La fonction d'harmonie vocale ne produit pas les notes d'harmonie appropriées. 	Veillez à indiquer les notes d'harmonie correspondant au mode d'harmonie vocale en cours en utilisant la méthode appropriée. Voir (page 134).
<ul style="list-style-type: none"> La fonction Harmony ne marche pas. 	La fonction Harmony ne peut pas être utilisée avec les modes de doigté Full Keyboard et AI Full Keyboard. Sélectionnez un mode de doigté approprié (page 66).
<ul style="list-style-type: none"> Le signal d'entrée du microphone et le son d'harmonie vocale ne peuvent pas être enregistrés. 	C'est normal ; il est impossible d'enregistrer l'entrée audio du micro.
<ul style="list-style-type: none"> Les données MIDI ne sont pas transmises ou reçues via les bornes MIDI, même lorsque les câbles MIDI sont correctement connectés. 	Retirez le câble USB de la borne USB du Clavinova.
<ul style="list-style-type: none"> Lorsqu'une voix est modifiée, l'effet sélectionné auparavant est modifié. 	Chaque voix possède ses propres valeurs prédéfinies et celles-ci sont automatiquement rappelées lorsque les paramètres Voice Set sont activés (page 146).
<ul style="list-style-type: none"> Une légère différence au niveau de la qualité du son des notes jouées au clavier est audible. Certaines voix ont un son en boucle. Du bruit ou un effet de vibrato est décelable à des hauteurs de ton supérieures, en fonction de la voix. 	C'est normal et c'est dû au système d'échantillonnage du Clavinova.
<ul style="list-style-type: none"> La hauteur de ton de certaines voix saute d'une octave lorsqu'elles sont jouées dans des registres supérieurs ou inférieurs. 	C'est normal. Ce type de variation se produit lorsque la limite de hauteur tonale de certaines voix est atteinte.
<ul style="list-style-type: none"> Bien que ce soit un réglage de la mémoire de registration contenant une voix utilisateur qui soit sélectionné, l'écran Open/Save affiche une voix prédéfinie. 	C'est normal. Même si c'est la voix prédéfinie qui s'affiche, la voix entendue est bien la voix utilisateur sélectionnée. Lorsqu'une voix utilisateur est enregistrée sur le lecteur User ou sur disquette, l'enregistrement réel est le suivant : 1) la voix prédéfinie source et 2) les réglages de paramètres effectués dans le Sound Creator. Lorsque vous rappelez un réglage de mémoire de registration contenant une voix utilisateur, le Clavinova sélectionne la voix prédéfinie (sur laquelle repose la voix utilisateur), puis lui applique les réglages de paramètres appropriés — de sorte que vous entendez votre voix utilisateur originale.
<ul style="list-style-type: none"> Les opérations d'enregistrement sur disquette durent longtemps. 	C'est normal. N'oubliez pas qu'il faut à peu près 1 minute pour enregistrer 1 megaoctet de données sur une disquette.
<ul style="list-style-type: none"> La voix produit trop de bruit. 	Certaines voix produisent du bruit, en fonction des réglages Harmonic Content et/ ou Brightness de la page FILTER de l'écran Mixing Console (page 125).
<ul style="list-style-type: none"> Le son est déformé ou très brouillé. 	<ul style="list-style-type: none"> Le volume peut être trop élevé. Assurez-vous que tous les réglages de voix pertinents sont appropriés. Cela peut être dû aux effets. Essayez de supprimer tous les effets superflus, en particulier les effets de type distorsion (page 126). Certains réglages de résonance du filtre de l'écran Custom Voice Creator (page 94) peuvent provoquer un son déformé. Ajustez ces réglages si nécessaire. Le gain de la bande basse fréquence est-il réglé sur une valeur trop élevée sur l'écran Master Equalizer (Console de mixage — page 128) ?
<ul style="list-style-type: none"> Un étrange son d'« ondulation » ou de « dédoublement » est audible. En outre, le son est légèrement différent chaque fois que les notes sont jouées. 	Les parties Main et Layer sont réglées sur « ON » et sont réglées pour reproduire la même voix. Réglez la partie Layer sur « OFF » (page 60) ou modifiez la voix de chaque partie (page 58).

Spécifications

○ : Disponible

Modèle		CVP-210	CVP-208		
Source de son		AWM Dynamic Stereo Sampling (échantillonnage vidéo dynamique AWM)			
Ecran		Ecran à cristaux liquides graphique rétroéclairé 640 × 480 points			
Clavier		88 touches (A-1 à C7)			
Voix	Polyphonie (max)	256	192		
	Sélection d'une voix	397 voix + 480 voix XG + 26 Kits de percussion	378 voix + 480 voix XG + 26 Kits de percussion		
		Voix régulière	311	310	
		Voix adoucie	14	13	
		Voix Cool	6		
		Voix Live	19	17	
		Voix naturelle	37	22	
		Organ Flutes	10 (9 Footages)	10 (8 Footages)	
Créateur de sons		○			
Effets	Groupe d'effets	Reverb	2		
		Chorus	2		
		DSP	7	5	
		Clarté	1		
		Microphone	1		
	Types d'effets	REVERB1	29 préprogrammés + 3 User (utilisateur)		
		REVERB2	5		
		CHORUS1	25 préprogrammés + 3 User (utilisateur)		
		CHORUS2	3		
		DSP1	164 préprogrammés + 3 User (utilisateur)		
		DSP2	12		
		DSP3,4,5,6 (DSP6 ; CVP-210 uniquement)	164 préprogrammés + 10 User (utilisateur)	88 préprogrammés + 10 User (utilisateur)	
		DSP7 (CVP-210 uniquement)	88 préprogrammés + 10 User (utilisateur)	—	
		Clarté	5		
		Master EQ (égaliseur principal)	5 préprogrammés + 2 User (utilisateur)		
	Part EQ (égaliseur de partie)	27 Parties			
	Harmonie vocale		59 préprogrammés + 10 User (utilisateur)	49 préprogrammés + 10 User (utilisateur)	
	Style d'accompagnement	Nombre de styles d'accompagnement		261	247
		Nombre de Styles de session		31	
		Nombre de Styles de pianiste		36	
Nombre de styles de Piano Combo		17			
Doigté		Doigté unique, à un seul doigt, doigté sur basse, doigté multiple, doigté IA, clavier complet, clavier complet IA			
Créateur de style		○			
One Touche Setting (OTS) (Présélections immédiates)		4/Style d'accompagnement			
OTS link		○			
Music Finder (Chercheur de morceaux)		Environ 2500 enregistrements			
	Edition	○			

Modèle		CVP-210	CVP-208
Morceau	Format	SMF (Format 0,1), ESEQ	
	Morceaux préprogrammés	○	
	Guide	Follow Lights (Suivre les témoins), Any Key (N'importe quelle touche), Karao-Key (Touche Karao), Vocal CueTIME	
		Témoins guide	88 Rouges
	Paroles	○	
	Partition	○	
	Enregistre- ment	Enregistrement rapide, enregistrement multipiste, enregistrement pas à pas, édition de morceaux	
Canaux d'enregistrement		16	
Support de mémoire	Disquette (2HD,2DD)	○	
	Mémoire flash (interne)	3302 KB	
	Disponibilité de mémoire flash	Morceau (SMF), Style (SFF), Registration, Voix, etc.	
Tempo	Gamme de tempo	5 - 500	
	Tap Tempo (Tempo par tapotement)	○	
	Métronome	○	
Son		Bell on/off (timbre on/off), Voix humaines (5 langues)	
Mémoire de registration	Touches	8	
	Séquence de registration	○	
	Freeze	○	
Divers	Démo	Fonction, Voix, Style	
	Langue	6 langues (anglais, allemand, français, espagnol, italien)	
	Aide	○	
	Accès direct	○	
	Touche de réglage de piano (y compris Piano Lock (Verrouillage du piano))	○	
	Volume principal	○	
	Fade in/out	○	
	Transposition	Keyboard (clavier)/Song (morceau)/Master (principal)	
	Accordage	○	
	Courbe d'accordage	Flat/Stretch (plat/étendu) (voix de piano Natural uniquement)	
	Gamme	Equal Temperament (Gamme classique), majeure pure/mineure pure, Pythagorean (Gamme de Pythagore), à tempérament moyen, Werckmeister/Kirnberger, Arabe 1/2	
	Touch Response (Réponse au toucher)	5 niveaux	
	Prises/Connecteurs		PHONES × 2, MIDI (THRU, OUT, IN), USB, AUX PEDAL, AUX IN (L/L+R, R), AUX OUT (LEVEL FIXED) (L/R), AUX OUT (L/L+R, R) MIC (INPUT VOLUME, MIC./ LINE IN), VIDEO OUT
Pédales	Nombre de pédales	3	
	Fonction de la pédale	VOLUME, SUSTAIN (maintien), SOSTENUTO, SOFT, GLIDE (glissement), PORTAMENTO, PITCHBEND (courbe de hauteur), MODULATION, DSP VARIATION, VIBROTOR ON/OFF, SONG START/ STOP (Début/arrêt morceau), STYLE START/STOP (Début/arrêt style), etc.	
Amplificateurs/ Haut-parleurs	Amplificateurs	60 W × 2	
	Haut-parleurs	(16 cm + 5 cm + 3 cm) × 2	
Dimensions [L × P × H] (avec pupitre)		1426,0 × 633,5 × 932 mm [56-1/8" × 24-15/16" × 36-11/16"] (1426,0 × 633,5 × 1097,4 mm) [56-1/8" × 24-15/16" × 43-3/16"]	1429,9 × 634,3 × 927,4 mm [56-5/16" × 24-15/16" × 36-1/2"] (1429,9 × 634,3 × 1092,6 mm) [56-5/16" × 24-15/16" × 43-1/8"]
Poids		83,5 Kg	78,5 Kg

* Les spécifications et les descriptions de ce mode d'emploi ont uniquement un but informatif. Yamaha Corp. se réserve le droit de changer ou modifier les produits et leurs caractéristiques techniques à tout moment et sans aucun préavis. Les caractéristiques techniques, les équipements et les options pouvant différer d'un pays à l'autre, adressez-vous au distributeur Yamaha le plus proche.

Index

Numerics

1 - 16	110
Touches [1▲▼]-[8▲▼].....	18, 39-49
3BAND EQ (3-BAND EQUALIZER) (égaliseur 3 bandes)	133

A

Touches [A] - [J]	18, 44
Accessoires	6
Accordage de la hauteur de ton générale	138
Touche [ACMP]	18, 64
Action sur le clavier	144
Affectations d'harmonie	147
Affichage de l'écran du Clavinova sur un écran de TV	147
Affichage des notes de musique	84
Affichage des pages de niveau supérieur	48
Affichage des paroles	87
Afficheur à cristaux liquides	15
AI FINGERED (doigté IA)	66
AI FULL KEYBOARD (clavier complet IA).....	66
Ajout d'effets de voix.....	61
Ajustement de la balance du volume / assourdissement de canaux spécifiques.....	80
Annexe.....	75
Any Key (N'importe quelle touche)	82
Appel de configurations musicales idéales	73
Arabic (Arabe)	139
Arrêt de la reproduction du style en relâchant les touches	69
Assemblage d'un style d'accompagnement	117
Assourdissement de parties spécifiques	81
Assourdissement du canal	65
ATTACK	94
Attribution d'un nom aux fichiers et aux dossiers	45
Auto Revoice.....	123
Touche [AUTO FILLIN]	18, 70
Autres opérations liées à la reproduction	80
Autres paramètres.....	151
Autres paramètres de l'écran Basic	116
Prise de pédale auxiliaire [AUX PEDAL]	19, 157

B

Touche [BACK] (précédent)	18, 44, 50
Touche [BALANCE].....	18, 65
Bar Clear (Effacer la mesure).....	120
Bar Copy (Copier la mesure).....	120
Bar/Beat/Clock.....	102
Bass (Basse)	99
BEAT (Pulsations)	74, 75
Bloc Effect	127
Branchement de périphériques audio et vidéo	156
Branchement du microphone ou de la guitare	155
Branchez le cordon d'alimentation.....	17
Touche [BREAK].....	18, 68
BRIGHTNESS (Clarté)	94

C

Canal	65, 80, 107, 120, 140
Canaux MIDI.....	161
Caractéristiques de l'enregistrement en temps réel.....	113
Caractéristiques des voix	59
Casque	17, 155
Ce que permet de faire la norme MIDI	161

Cent (centième).....	138
Touche [CHANNEL ON / OFF]	18
Touche d'activation / désactivation de canal [CHANNEL ON / OFF]	65, 80
CHD	111
Chord	99
Chord Fingering (Doigté d'accords).....	142
Chorus	129
Clock	149
COLOR NOTE (note en couleur).....	86
Commande au pied	62, 157
COMMON (Courant)	93
Compatibilité de données	162
COMPRESSOR.....	134
CONFIG 1	151
CONFIG 2	152
Configuration des canaux d'accord.....	150
Configuration des canaux de notes fondamentales.....	150
Connexion à un ordinateur	157
Connexion de périphériques MIDI externes	157
Conservation des réglages de panneau.....	145
Contrôleur	142
Conversion en Kanji (japonais).....	49
Cool!	59
Copie de disquette à disquette	153
Copie de fichiers/dossiers.....	47
Copie et formatage de disquettes	153
Couche	60
Création de styles d'accompagnement	113
Crochets du pupitre	16
Current Memory (Mémoire actuelle)	41

D

Cadran [DATA ENTRY]	18, 50
DECAY	94
Décompte des tapotements.....	152
Delete (Supprimer).....	108
Démarrage rapide	140
Touche [DEMO]	14, 18, 56
Déplacement de fichiers/dossiers	46
Détection d'accord	150
Touche [DIGITAL RECORDING] (Enregistrement numérique).....	14, 18, 97, 113
Touche d'accès direct [DIRECT ACCESS]	18, 51
Directeur d'accord.....	142
Disk Orchestra Collection	19
Disquette	153
DOC	163
Doigtés d'accords	66
Drum (Batterie)	59
Touche [DSP]	18, 61, 129
Durée des notes	102
Dynamics	119

E

ECHO	62, 146
Ecran REGISTRATION EDIT (Modification de la registration).....	89
écrans Open/Save (ouvrir/enregistrer).....	40
Édition d'un morceau enregistré.....	107
édition d'enregistrements avec le chercheur de morceaux	75
Edition d'événements de note	110

Edition d'événements système	111
Edition de voix	91
Edition des données de canal	120
Edition des enregistrements	75
Édition des événements d'accord	111
Édition des paramètres associés au canal.....	107
édition du style d'accompagnement créé	118
Touche [EFFECT]	18, 131
EFFECT/EQ	95
Effets	126
Effets de voix	61
EG	94
Embellissement de vos mélodies avec les effets automatiques Harmony (Harmonie) et Echo (Echo)	30
ENDING (Conclusion)	70
Touche [ENDING/rit.]	18, 31, 69
Enregistrement.....	37, 40, 48
Enregistrement de fichiers.....	48
Enregistrement de mélodies.....	103
Enregistrement de morceaux.....	97
Enregistrement de notes individuelles.....	101
Enregistrement de vos exécutions et création de morceaux.....	97
Enregistrement de vos paramètres de la Mémoire de registration	89
Enregistrement des changements d'accord pour l'accompagnement automatique	104
Enregistrement des paramètres du panneau	88
Enregistrement en temps réel.....	115
Enregistrement multipiste.....	99
Enregistrement par étapes.....	101
Enregistrement rapide.....	98
Enregistrer les commandes de panneau dans les présélections immédiates	72
Touche [ENTER]	18, 50
Entrée d'insertion	106
Entretien.....	8
Envoi du son d'un périphérique externe par les haut-parleurs intégrés du Clavinova	156
EQ.....	128
Equal Temperament (Gamme classique)	139
ESEQ	162
Événements d'accords	111
Événements de notes	110
Événements du système.....	111
Exécution de morceaux au Clavinova.....	36
Exemple de données de clavier	160
Exercices et exécution de morceaux.....	36
Touche [EXIT]	18, 44
Touche [EXTRA TRACKS (STYLE)]	18, 81

F

Touche [FADE IN / OUT]	18, 69
FAVORITE (Favoris)	75
Touche [FF]	18, 80
Fichier de style	19, 162
Fichiers/dossiers sur disquette.....	46
File (Fichier)	41
Filtre.....	94, 112, 125
FINGERED (doigté).....	66
FINGERED ON BASS (doigté sur basse).....	66
First Key On (Déclenchement au clavier).....	106
Lecteur de disquettes.....	6, 19
Flûtes d'orgue!	59
Follow Lights (Suivre les témoins).....	82
Fonction Piano Lock (Verrouillage du piano).....	59
Fonctions commandées par la pédale.....	143

Fonctions d'exercice.....	82
Footswitch (Interrupteur au pied)	62, 157
Format d'affectation de voix.....	163
Format de disquette	162
Format de séquence.....	162
Formatage d'une disquette	153
Touche [FREEZE]	19, 90, 145
FULL KEYBOARD (clavier complet).....	66
Touche [FUNCTION] ([FONCTION])	18, 136

G

Gamme.....	139
Gauche.....	61
GENRE.....	74, 76
GENRE NAME	76
GM System Level 1	19, 163
Groove	118
Guide d'accompagnement.....	82
Touche [GUIDE].....	14, 18, 82

H

Harmonic Content (Contenu harmonique)	94
HARMONY	62, 95, 146
Touche [HARMONY / ECHO]	18, 62
Touche [HELP].....	18, 53
High Key (Clé supérieure)	122
Horloge de transmission	149
Hz	138

I

IA.....	66
Indications de tempo — écran MAIN.....	55
Indications des touches de section — touches [BREAK] (coupure), [INTRO], [MAIN] (principal), [ENDING] (conclusion).....	68
Bouton [INPUT VOLUME]	19, 155
Intensité.....	119, 120
INTRO (Introduction)	70
Touche [INTRO]	18, 31, 68

J

Jeu de piano immédiat.....	59
Jouer les démonstrations	20, 56
Jouer uniquement des canaux de rythme du style.	65

K

KEY SIGNATURE (tonalité).....	85
Témoins de clavier.....	19, 82
Keyboard / Panel (clavier / panneau).....	144
KEYWORD	74
KEYWORD (mot clé).....	75
Kirnberger.....	139

L

Lecteur FLOPPY DISK	41, 42, 43
Lecteur PRESET	41, 42
Lecteur USER	41, 42, 43
LEFT CH.	85
Touche [LEFT HOLD]	18, 62
Les messages d'aide peuvent être affichés dans l'une des langues suivantes	53
Les messages des canaux	160
Lire un morceau et un style d'accompagnement en simultané.....	79
Live!	59

Live!Drums.....	59
Local Control (Commande locale).....	148
Loop recording (Enregistrement en boucle).....	113

M

MAIN A/B/C/D.....	68
Touche MAIN [A].....	18
Touche MAIN [B].....	18
Touche MAIN [C].....	18
Touche MAIN [D].....	18
Maîtrisez vos morceaux préférés.....	38
Maniement du lecteur de disquettes (FDD) et des disquettes.....	6
Master Tune.....	138
Cadran [MASTER VOLUME].....	18, 17
Mean Tone (tempérament moyen).....	139
Touche [MEMORY].....	19, 88
Messages.....	8
Messages de système.....	161
Metronome.....	151
Touche METRONOME [START/STOP] ([Début/Arrêt]).....	18
Touche METRONOME [START \STOP] (Métronome [Début/Arrêt]).....	54
MIC.....	131
Commutateur [MIC. LINE].....	19
Interrupteur [MIC. LINE].....	155
Prise [MIC. LINE IN].....	19, 155
MICROPHONE SETTING.....	133
Touche [MIC. SETTING].....	18, 131
Bornes MIDI.....	157
Bornes MIDI [THRU] [OUT] [IN].....	19, 157
MIDI.....	148
MIDI IN.....	157
MIDI OUT.....	157
MIDI THRU.....	157, 158
Mise au point du motif de style.....	68
Mix (Mixage).....	108
Touche [MIXING CONSOLE].....	18, 123
Modèles MIDI préprogrammés.....	148
Modes de réception MIDI.....	150
Modification automatique de la présélection automatique avec les sections.....	72
Modification de l'icône.....	50
Modification de l'effet rythmique.....	118
Modification de la sensibilité au toucher et de la transposition.....	144
Modification des paramètres de Pitch (Hauteur de ton).....	125
Modification des réglages de voix sélectionnés automatiquement.....	146
Modification du ton de la voix — Filtre.....	125
Touche [MONO].....	18, 62
Montage du CVP-208.....	164
Montage du CVP-210.....	164
Morceaux compatibles.....	77
MULTI FINGER (doigté multiple).....	66
Touche [MUSIC FINDER].....	15, 19, 33
Touche MUSIC FINDER.....	73

N

Natural!.....	59
Touche [NEXT].....	18, 44, 50
NOISE GATE.....	133
NOM DE NOTE.....	86
Normal.....	106
Note fondamentale.....	150
Note Limit (Limite de note).....	122
Note Shift (Transposition).....	109

Nouvel enregistrement.....	76
NTR (Règle de transposition de la note).....	121
NTT (Tableau de transposition de la note).....	122

O

OCTAVE.....	125
Touches ONE TOUCH SETTING [1] – [4].....	19, 71, 72
Touche [ON / OFF] (POWER) (alimentation).....	17, 18
Opérations liées aux fichiers/dossiers.....	45
Organisation des fichiers via la création d'un nouveau dossier.....	48
Touche [OTS LINK].....	18, 72
OVERALL SETTING.....	133
Overdub recording (Enregistrement de surimpression).....	113

P

Pad.....	99
Paramètre.....	121
Paramètres Groove.....	118
Paramètres SOUND CREATOR (Voix Natural/Regular).....	92
Paroles.....	87, 112
Parties d'un style.....	30
Parties de style d'accompagnement.....	99
Partition.....	84
Pédale (droite).....	62
Pédale (gauche).....	62
Pédale de maintien.....	19, 62
Pédale de sostenuto.....	19, 62
Pédale de sostenuto (centre).....	62
Pédale de gauche.....	19, 62
Pédalier.....	142
Percussion du clavier.....	59
Personnalisation de la liste des événements — Ecran Filter.....	112
Prises [PHONES].....	19, 155
Phrase.....	99
Phrase Mark (marque de la phrase).....	80, 140
Touche [PIANO].....	15, 19
Touche PIANO.....	59
Piano.....	59
PIANO (SOUND CREATOR).....	93
PITCH BEND RANGE.....	125
Point de partage.....	141
PORTAMENTO TIME.....	125
Porte-casque.....	17
Pratiquer la musique avec les fonctions Guide.....	83
Présélections immédiates.....	32
Principes d'utilisation — Organisation des données.....	39
Prises d'entrée auxiliaire AUX IN [L / L+R] [R].....	19, 156
Prises de sortie auxiliaire AUX OUT (LEVEL FIXED) (Niveau fixe) [L] [R].....	19, 156
Prises de sortie auxiliaire AUX OUT [L / L+R] [R].....	19, 156
PROFONDEUR.....	94
Propriétaire.....	154
Protège-clavier.....	16
Punch In/Out.....	106
Punch Out (Fin d'insertion).....	106
Pupitre.....	16
Pure Major (Majeur pur).....	139
Pure Minor (Mineur pur).....	139
Pythagorean (Pythagore).....	139

Q

Qu'est ce que la norme MIDI ?.....	159
QUANTIZE (quantification).....	85
Quantize (Quantification).....	107, 120
Quitter les petites fenêtres contextuelles.....	44

R

- Rappel de paramètres de la Mémoire de registration 90
- Rappel des réglages enregistrés..... 90
- Touche REC (Enregistrement)..... 18, 97
- Réception 150
- Réception de données MIDI 150
- Recherche de la Configuration idéale..... 74
- Recherche des enregistrements du Music Finder..... 34
- Recherche Music Finder 74
- record 73
- Touches REGISTRATION MEMORY [1] – [8] 19, 88
- Réglage de l'harmonie et de l'écho 146
- Réglage de l'écran, du système de haut parleur et du nombre de voix..... 152
- Réglage de l'équilibre du niveau et de la voix 124
- Réglage de la balance du volume 65
- Réglage de la balance du volume et du changement de voix..... 123
- Réglage de la méthode Fingering (doigté) 142
- Réglage de la séquence de registration, Freeze (bloquer) et du jeu de voix..... 145
- Réglage de Vocal Harmony (harmonie vocale) et du Microphone 133
- Réglage de voix distinctes pour les sections gauche et droite du clavier..... 61
- Réglage des effets 126
- Réglage des paramètres d'harmonie vocale et des effets de micro 133
- Réglage des paramètres MIDI 148
- Réglage des paramètres relatifs à l'accompagnement automatique..... 141
- Réglage des paramètres relatifs aux morceaux 140
- Réglage des pédales 142
- Réglage des pédales et du clavier 142
- Réglage des valeurs 50
- Réglage du son en fonction du contexte d'exécution..... 128
- Réglage du style 141
- Réglage du système général (Commande locale, Horloge, etc.)..... 148
- Réglage du tempo 54
- Réglage du volume..... 17
- Réglage du volume du micro et des effets associés 135
- Réglages de Fade In/Out, Métronome, verrouillage de paramètres et Tap..... 151
- Réglages de la hauteur de ton pour chaque gamme.... 132, 139
- Réglages de Style File Format 121
- Réglages détaillés pour une partition 85
- Réglages du panneau correspondant au style sélectionné.... 71
- Réglages généraux et autres réglages importants —
- Fonction 136
- RELEASE 94
- Remove Event (Supprimer événement)..... 120
- Remplacement 75
- Touche [REPEAT] 18, 81
- Repère END 105
- Répétition de la reproduction d'une plage spécifique 81
- Reproduction automatique de motifs de variation rythmique lors d'un changement de section d'accompagnement 70
- Reproduction d'un style 28, 63
- Reproduction de l'écran du Clavinova sur un moniteur TV..... 156
- Reproduction de morceaux 21, 77, 78
- Reproduction de morceaux internes 78
- Reproduction de morceaux sur disquette..... 80
- Reproduction de voix différentes avec la main gauche et la main droite 27
- Reproduction des morceaux 21
- Reproduction des sons du Clavinova par l'intermédiaire d'un système audio externe et enregistrement des sons sur un enregistreur externe 156
- Reproduction des styles 28
- Reproduction des voix 25
- Reproduction simultanée de deux voix 26
- Reproduction simultanée de plusieurs sons..... 60
- Résonance 94
- Rétablissement des réglages programmés en usine du CVP-210/208..... 154
- Touche [REVERB] 18, 61
- Reverb 129
- Touche [REW] 18, 80
- RIGHT CH 85
- RTR (Retrigger Rule) (Règle de re-déclenchement) 122
- Rythme 99

S

- Saisie de caractères..... 49
- Saisie de caractères divers (signes) 49
- Saisie de chiffres 49
- Saisie de signes spéciaux (voyelle infléchie, accent, signes japonais « ` » et « ° ») 49
- Saisie de votre nom et de vos préférences en matière de langue 154
- Saisie des accords et des sections (enregistrement des accords par étapes)..... 104
- Saisie et édition de paroles..... 112
- Scale Tune (Accord de gamme)..... 138
- sections..... 30
- Sélecteur de messages..... 149
- Sélection d'éléments 50
- Sélection d'une gamme..... 138
- Sélection d'une voix 58
- Sélection de fichiers et de dossiers 44
- Sélection des réglages de la fonction Freeze 90
- Sélection instantanée d'écrans 51
- Sélectionnez les options d'enregistrement
- Starting (Départ), Stopping (Arrêt), Punching In/Out (Début/Fin d'insertion)..... 106
- Séquence d'enregistrement 145
- séquenceur 160
- Set Up (Configuration) 109
- SFX 59
- SINGLE FINGER (doigté unique) 66
- SMF (Standard MIDI File) 162
- Song 14, 77
- Song Creator (Créateur de morceau) 97
- Song Settings (réglages de morceau)..... 140
- SOUND (SOUND CREATOR)..... 93
- Touche [SOUND CREATOR] 18, 91
- Source Root/Chord (Fondamentale source/accord source)... 121
- Spécification de l'ordre d'appel des présélections de la Mémoire de registration..... 145
- SPEED 94
- Touche SONG [START/STOP] (Début/arrêt morceau) 18, 78
- Touche STYLE [START/STOP] (Début/arrêt)..... 18, 64
- Step Record (Enregistrement par étapes) (Accord)..... 104
- Step Record (Enregistrement par étapes) (Note) 103
- Step Recording (enregistrement par étapes) 116
- Structure des effets 129
- Style..... 14, 63
- Style Creator (créateur de style)..... 113
- Style File Format (format du fichier de styles) 114
- Superposition de deux voix différentes..... 60
- Suppression de fichiers/dossiers 47
- SUPPRIMER ENREGISTREMENT 75

sustain	94
Sweet!	59
Touche [SYNC.START]	18, 64
Touche [SYNC.STOP]	18, 69
SYS/EX (données exclusives au système).	
System Exclusive (Exclusif au système)	111
System	148
System Reset (réinitialisation du système)	154

T

Tableau d'accès direct	52
Touche [TALK]	18, 131
TALK SETTING	135
Touche [TAP TEMPO]	18, 55
TEMPO FROM	74
TEMPO TO	74
Temps de Fondu sonore de début, Temps de Fondu sonore de fin, Hold Time de Fondu sonore de fin	151
Touche [TOP]	18, 80
Touche Karao	82
Touche TEMPO [◀] [▶]	18, 54
Touche TRANSPOSE [◀] [▶]	18, 144
Touche [TRACK 1 (R)]	18, 81
Touche [TRACK 2 (L)]	18, 81
Transmission	149
Transmission des données MIDI	149
Transpose	144
Transpose Assign (Affectation de transposition)	144
Transposition de réception	149
Tune (Accord)	125
TUNING	125
Type d'harmonie vocale	131
Types d'accords reconnus en mode Fingered	67
Types de données dans l'écran TRANSMISSION/ RÉCEPTION MIDI	149

U

USB	19
Borne [USB]	15, 19, 157
Utilisation d'un micro	131
Utilisation de votre Clavinova avec d'autres périphériques	155
Utility (Utilitaire)	151

V

Valeur de quantification	107
Touche [VARIATION]	18, 61
Variation	70
Velocity	102
Velocity Change (Changement d'intensité)	120
Verrouillage des paramètres	152
Touche [VH TYPE SELECT]	18, 131
VIBRATO	94
Prise [VIDEO OUT]	19, 147, 156
Touche [VOCAL HARMONY] (Harmonie vocale)	18, 131
VOCAL HARMONY CONTROL	134
Touche VOICE	15, 19, 58
Touche VOICE PART ON / OFF (Activation/Désactivation des parties vocales) [LAYER] (Couche)	18, 60
Touche VOICE PART ON / OFF (Activation/Désactivation des parties vocales) [LEFT] ((GAUCHE))	18, 60
Voice Set	146
Voix Natural	92
Voix Regular	92
Volume/Voix	124

W

Werckmeister	139
--------------------	-----

X

XF	19, 162
XG	19, 163

MEMO

MEMO

IMPORTANT SAFETY INSTRUCTIONS

INFORMATION RELATING TO PERSONAL INJURY, ELECTRICAL SHOCK, AND FIRE HAZARD POSSIBILITIES HAS BEEN INCLUDED IN THIS LIST.

WARNING- When using any electrical or electronic product, basic precautions should always be followed. These precautions include, but are not limited to, the following:

1. Read all Safety Instructions, Installation Instructions, Special Message Section items, and any Assembly Instructions found in this manual **BEFORE** making any connections, including connection to the main supply.
2. **Main Power Supply Verification:** Yamaha products are manufactured specifically for the supply voltage in the area where they are to be sold. If you should move, or if any doubt exists about the supply voltage in your area, please contact your dealer for supply voltage verification and (if applicable) instructions. The required supply voltage is printed on the name plate. For name plate location, please refer to the graphic found in the Special Message Section of this manual.
3. This product may be equipped with a polarized plug (one blade wider than the other). If you are unable to insert the plug into the outlet, turn the plug over and try again. If the problem persists, contact an electrician to have the obsolete outlet replaced. Do **NOT** defeat the safety purpose of the plug.
4. Some electronic products utilize external power supplies or adapters. Do **NOT** connect this type of product to any power supply or adapter other than one described in the owners manual, on the name plate, or specifically recommended by Yamaha.
5. **WARNING:** Do not place this product or any other objects on the power cord or place it in a position where anyone could walk on, trip over, or roll anything over power or connecting cords of any kind. The use of an extension cord is not recommended! If you must use an extension cord, the minimum wire size for a 25' cord (or less) is 18 AWG. **NOTE:** The smaller the AWG number, the larger the current handling capacity. For longer extension cords, consult a local electrician.
6. **Ventilation:** Electronic products, unless specifically designed for enclosed installations, should be placed in locations that do not interfere with proper ventilation. If instructions for enclosed installations are not provided, it must be assumed that unobstructed ventilation is required.
7. **Temperature considerations:** Electronic products should be installed in locations that do not significantly contribute to their operating temperature. Placement of this product close to heat sources such as; radiators, heat registers and other devices that produce heat should be avoided.
8. This product was **NOT** designed for use in wet/damp locations and should not be used near water or exposed to rain. Examples of wet/damp locations are; near a swimming pool, spa, tub, sink, or wet basement.
9. This product should be used only with the components supplied or; a cart, rack, or stand that is recommended by the manufacturer. If a cart, rack, or stand is used, please observe all safety markings and instructions that accompany the accessory product.
10. The power supply cord (plug) should be disconnected from the outlet when electronic products are to be left unused for extended periods of time. Cords should also be disconnected when there is a high probability of lightning and/or electrical storm activity.
11. Care should be taken that objects do not fall and liquids are not spilled into the enclosure through any openings that may exist.
12. Electrical/electronic products should be serviced by a qualified service person when:
 - a. The power supply cord has been damaged; or
 - b. Objects have fallen, been inserted, or liquids have been spilled into the enclosure through openings; or
 - c. The product has been exposed to rain; or
 - d. The product does not operate, exhibits a marked change in performance; or
 - e. The product has been dropped, or the enclosure of the product has been damaged.
13. Do not attempt to service this product beyond that described in the user-maintenance instructions. All other servicing should be referred to qualified service personnel.
14. This product, either alone or in combination with an amplifier and headphones or speaker/s, may be capable of producing sound levels that could cause permanent hearing loss. **DO NOT** operate for a long period of time at a high volume level or at a level that is uncomfortable. If you experience any hearing loss or ringing in the ears, you should consult an audiologist. **IMPORTANT:** The louder the sound, the shorter the time period before damage occurs.
15. Some Yamaha products may have benches and/or accessory mounting fixtures that are either supplied as a part of the product or as optional accessories. Some of these items are designed to be dealer assembled or installed. Please make sure that benches are stable and any optional fixtures (where applicable) are well secured **BEFORE** using. Benches supplied by Yamaha are designed for seating only. No other uses are recommended.

PLEASE KEEP THIS MANUAL

FCC INFORMATION (U.S.A.)

1. **IMPORTANT NOTICE: DO NOT MODIFY THIS UNIT!**

This product, when installed as indicated in the instructions contained in this manual, meets FCC requirements. Modifications not expressly approved by Yamaha may void your authority, granted by the FCC, to use the product.

2. **IMPORTANT:** When connecting this product to accessories and/or another product use only high quality shielded cables. Cable/s supplied with this product **MUST** be used. Follow all installation instructions. Failure to follow instructions could void your FCC authorization to use this product in the USA.
3. **NOTE:** This product has been tested and found to comply with the requirements listed in FCC Regulations, Part 15 for Class "B" digital devices. Compliance with these requirements provides a reasonable level of assurance that your use of this product in a residential environment will not result in harmful interference with other electronic devices. This equipment generates/uses radio frequencies and, if not installed and used according to the instructions found in the users manual, may cause interference harmful to the operation of

other electronic devices. Compliance with FCC regulations does not guarantee that interference will not occur in all installations. If this product is found to be the source of interference, which can be determined by turning the unit "OFF" and "ON", please try to eliminate the problem by using one of the following measures:

Relocate either this product or the device that is being affected by the interference.

Utilize power outlets that are on different branch (circuit breaker or fuse) circuits or install AC line filter/s.

In the case of radio or TV interference, relocate/reorient the antenna. If the antenna lead-in is 300 ohm ribbon lead, change the lead-in to co-axial type cable.

If these corrective measures do not produce satisfactory results, please contact the local retailer authorized to distribute this type of product. If you can not locate the appropriate retailer, please contact Yamaha Corporation of America, Electronic Service Division, 6600 Orangethorpe Ave, Buena Park, CA90620

The above statements apply **ONLY** to those products distributed by Yamaha Corporation of America or its subsidiaries.

* This applies only to products distributed by YAMAHA CORPORATION OF AMERICA.

(class B)

IMPORTANT NOTICE FOR THE UNITED KINGDOM

Connecting the Plug and Cord

IMPORTANT. The wires in this mains lead are coloured in accordance with the following code:

BLUE : NEUTRAL
BROWN : LIVE

As the colours of the wires in the mains lead of this apparatus may not correspond with the coloured markings identifying the terminals in your plug proceed as follows:

The wire which is coloured BLUE must be connected to the terminal which is marked with the letter N or coloured BLACK.

The wire which is coloured BROWN must be connected to the terminal which is marked with the letter L or coloured RED.

Making sure that neither core is connected to the earth terminal of the three pin plug.

(2 wires)

- This applies only to products distributed by Yamaha-Kemble Music (U.K.) Ltd.

CAUTION: TO PREVENT ELECTRIC SHOCK, MATCH WIDE BLADE OF PLUG TO WIDE SLOT, FULLY INSERT.

ATTENTION: POUR ÉVITER LES CHOCS ÉLECTRIQUES, INTRODUIRE LA LAME LA PLUS LARGE DE LA FICHE DANS LA BORNE CORRESPONDANTE DE LA PRISE ET POUSSER JUSQU'AU FOND.

(polarity)

- This applies only to products distributed by Yamaha Canada Music Ltd.
- Ceci ne s'applique qu'aux produits distribués par Yamaha Canada Musique Ltée.

For details of products, please contact your nearest Yamaha or the authorized distributor listed below.

Pour plus de détails sur les produits, veuillez-vous adresser à Yamaha ou au distributeur le plus proche de vous figurant dans la liste suivante.

Die Einzelheiten zu Produkten sind bei Ihrer unten aufgeführten Niederlassung und bei Yamaha Vertragshändlern in den jeweiligen Bestimmungsländern erhältlich.

Para detalles sobre productos, contacte su tienda Yamaha más cercana o el distribuidor autorizado que se lista debajo.

NORTH AMERICA

CANADA

Yamaha Canada Music Ltd.
135 Milner Avenue, Scarborough, Ontario,
M1S 3R1, Canada
Tel: 416-298-1311

U.S.A.

Yamaha Corporation of America
6600 Orangethorpe Ave., Buena Park, Calif. 90620,
U.S.A.
Tel: 714-522-9011

CENTRAL & SOUTH AMERICA

MEXICO

**Yamaha de Mexico S.A. De C.V.,
Departamento de ventas**
Javier Rojo Gomez No.1149, Col. Gpe Del
Moral, Deleg. Iztapalapa, 09300 Mexico, D.F.
Tel: 686-00-33

BRAZIL

Yamaha Musical do Brasil LTDA.
Av. Rebouças 2636, São Paulo, Brasil
Tel: 011-853-1377

ARGENTINA

Yamaha de Panamá S.A. Sucursal de Argentina
Viamonte 1145 Piso2-B 1053,
Buenos Aires, Argentina
Tel: 1-4371-7021

PANAMA AND OTHER LATIN AMERICAN COUNTRIES/ CARIBBEAN COUNTRIES

Yamaha de Panamá S.A.
Torre Banco General, Piso 7, Urbanización Marbella,
Calle 47 y Aquilino de la Guardia,
Ciudad de Panamá, Panamá
Tel: +507-269-5311

EUROPE

THE UNITED KINGDOM

Yamaha-Kemble Music (U.K.) Ltd.
Sherbourne Drive, Tilbrook, Milton Keynes,
MK7 8BL, England
Tel: 01908-366700

IRELAND

Danfay Ltd.
61D, Sallynoggin Road, Dun Laoghaire, Co. Dublin
Tel: 01-2859177

GERMANY

Yamaha Music Central Europe GmbH
Siemensstraße 22-34, 25462 Rellingen, Germany
Tel: 04101-3030

SWITZERLAND/LIECHTENSTEIN

**Yamaha Music Central Europe GmbH,
Branch Switzerland**
Seefeldstrasse 94, 8008 Zürich, Switzerland
Tel: 01-383 3990

AUSTRIA

**Yamaha Music Central Europe GmbH,
Branch Austria**
Schleiergasse 20, A-1100 Wien, Austria
Tel: 01-60203900

THE NETHERLANDS

**Yamaha Music Central Europe GmbH,
Branch Nederland**
Clarissenhof 5-b, 4133 AB Vianen, The Netherlands
Tel: 0347-358 040

BELGIUM/LUXEMBOURG

**Yamaha Music Central Europe GmbH,
Branch Belgium**
Rue de Geneve (Genevastraat) 10, 1140 - Brussels,
Belgium
Tel: 02-726 6032

FRANCE

**Yamaha Musique France, S.A.
Division Professionnelle**
BP 70-77312 Marne-la-Vallée Cedex 2, France
Tel: 01-64-61-4000

ITALY

**Yamaha Musica Italia S.P.A.
Combo Division**
Viale Italia 88, 20020 Lainate (Milano), Italy
Tel: 02-935-771

SPAIN/PORTUGAL

Yamaha-Hazen Música, S.A.
Ctra. de la Coruna km. 17, 200, 28230
Las Rozas (Madrid), Spain
Tel: 91-201-0700

GREECE

Philippos Nakas S.A. The Music House
147 Skiathou Street, 112-55 Athens, Greece
Tel: 01-228 2160

SWEDEN

Yamaha Scandinavia AB
J. A. Wettergrens Gata 1
Box 30053
S-400 43 Göteborg, Sweden
Tel: 031 89 34 00

DENMARK

YS Copenhagen Liaison Office
Generatorvej 8B
DK-2730 Herlev, Denmark
Tel: 44 92 49 00

FINLAND

F-Musiikki Oy
Kluuvikatu 6, P.O. Box 260,
SF-00101 Helsinki, Finland
Tel: 09 618511

NORWAY

Norsk filial av Yamaha Scandinavia AB
Grini Næringspark 1
N-1345 Østerås, Norway
Tel: 67 16 77 70

ICELAND

Skifan HF
Skeifan 17 P.O. Box 8120
IS-128 Reykjavik, Iceland
Tel: 525 5000

OTHER EUROPEAN COUNTRIES

Yamaha Music Central Europe GmbH
Siemensstraße 22-34, 25462 Rellingen, Germany
Tel: +49-4101-3030

AFRICA

**Yamaha Corporation,
Asia-Pacific Music Marketing Group**
Nakazawa-cho 10-1, Hamamatsu, Japan 430-8650
Tel: +81-53-460-2312

MIDDLE EAST

TURKEY/CYPRUS

Yamaha Music Central Europe GmbH
Siemensstraße 22-34, 25462 Rellingen, Germany
Tel: 04101-3030

OTHER COUNTRIES

Yamaha Music Gulf FZE
LB21-128 Jebel Ali Freezone
P.O.Box 17328, Dubai, U.A.E.
Tel: +971-4-881-5868

ASIA

HONG KONG

Tom Lee Music Co., Ltd.
11/F, Silvercord Tower 1, 30 Canton Road,
Tsimshatsui, Kowloon, Hong Kong
Tel: 2737-7688

INDONESIA

**PT. Yamaha Music Indonesia (Distributor)
PT. Nusantara**
Gedung Yamaha Music Center, Jalan Jend. Gatot
Subroto Kav. 4, Jakarta 12930, Indonesia
Tel: 21-520-2577

KOREA

Yamaha Music Korea Ltd.
Tong-Yang Securities Bldg. 16F 23-8 Yoido-dong,
Youngdungpo-ku, Seoul, Korea
Tel: 02-3770-0661

MALAYSIA

Yamaha Music Malaysia, Sdn., Bhd.
Lot 8, Jalan Perbandaran, 47301 Kelana Jaya,
Petaling Jaya, Selangor, Malaysia
Tel: 3-703-0900

PHILIPPINES

Yupangco Music Corporation
339 Gil J. Puyat Avenue, P.O. Box 885 MCPO,
Makati, Metro Manila, Philippines
Tel: 819-7551

SINGAPORE

Yamaha Music Asia Pte., Ltd.
11 Ubi Road #06-00, Meiban Industrial Building,
Singapore
Tel: 65-747-4374

TAIWAN

Yamaha KHS Music Co., Ltd.
3F, #6, Sec.2
Nan Jing E. Rd. Taipei.
Taiwan 104, R.O.C.
Tel: 02-2511-8688

THAILAND

Siam Music Yamaha Co., Ltd.
121/60-61 RS Tower 17th Floor,
Ratchadaphisek RD., Dindaeng,
Bangkok 10320, Thailand
Tel: 02-641-2951

THE PEOPLE'S REPUBLIC OF CHINA AND OTHER ASIAN COUNTRIES

**Yamaha Corporation,
Asia-Pacific Music Marketing Group**
Nakazawa-cho 10-1, Hamamatsu, Japan 430-8650
Tel: +81-53-460-2317

OCEANIA

AUSTRALIA

Yamaha Music Australia Pty. Ltd.
Level 1, 99 Queensbridge Street, Southbank,
Victoria 3006, Australia
Tel: 3-9693-5111

NEW ZEALAND

Music Houses of N.Z. Ltd.
146/148 Captain Springs Road, Te Papapa,
Auckland, New Zealand
Tel: 9-634-0099

COUNTRIES AND TRUST TERRITORIES IN PACIFIC OCEAN

**Yamaha Corporation,
Asia-Pacific Music Marketing Group**
Nakazawa-cho 10-1, Hamamatsu, Japan 430-8650
Tel: +81-53-460-2312

HEAD OFFICE Yamaha Corporation, Pro Audio & Digital Musical Instrument Division
Nakazawa-cho 10-1, Hamamatsu, Japan 430-8650
Tel: +81-53-460-2445



Clavinova Web site (English only)

<http://www.yamahaclavinova.com/>

Yamaha Manual Library

<http://www2.yamaha.co.jp/manual/french/>