

YAMAHA SINGLE KEYBOARD ORGAN  
with Playcard System

# CN-1000



*Owner's Manual*

*Bedienungsanleitung*

*Manuel de L'utilisateur*

*Manual del Propietario*

---

**T**hank you for purchasing a Yamaha CN-1000. It's a revolutionary product which lets you enjoy playing and learning keyboard music in a variety of ways. You can quickly learn melodies and chords with the Playcard system. And with the Auto Bass Chord system you can start playing professional-like accompaniments — using just one finger — today! You can also use your CN-1000 as a 49-note single keyboard organ — an organ which gives you multiple choices of instrument voices and rhythm accompaniments, too. CN-1000, with its broad range of great features, introduces

you to a new world of musical fun and pleasure. To be sure you get maximum satisfaction, we suggest you follow the steps in this manual carefully while actually playing the instrument.

---

**W**ir bedanken uns für den Kauf der einmanualigen Yamaha CN-1000. Es handelt sich hier um ein vollkommen neues Produkt, das mit einer Vielfalt von interessanten Spielmöglichkeiten ausgestattet ist und mit dem Sie mühelos lernen, auf einer Tastatur zu spielen. Zum schnellen Erlernen von Melodien ist ein "Playcard"-System vorgesehen, und dank der Baßakkord-Automatik können Sie gleich vom ersten Tag an mit einem einzigen Finger professionell klingende Musik spielen — sogar mit Begleitung! Weiterhin können Sie das CN-1000 auch als 49-Töne-Tastatur verwenden — mit

verschiedenen Instrumentalstimmen und mit Rhythmus-Begleitung. Sie werden sicher bald an den vielen Sonderfunktionen Freude finden. Um alle gebotenen Spielmöglichkeiten ausschöpfen zu können, gehen Sie zunächst die Anleitung sorgfältig durch. Probieren Sie dabei gleich alle Punkte direkt aus, um sich mit dem Instrument vertraut zu machen.

---

**T**out d'abord merci pour la confiance que vous témoignez à Yamaha pour son orgue à clavier unique CN-1000. Il s'agit d'un modèle révolutionnaire qui vous permet d'apprécier la musique et d'en jouer, au clavier, de bien des manières. Vous pouvez — dès aujourd'hui — apprendre rapidement des mélodies grâce au Système de carte musicale "Playcard". Quant au Système Basses/Accords Automatique, il vous permet — sur la pression d'un seul doigt — d'exécuter des accompagnements professionnels. Enfin, vous pouvez

utiliser toutes les ressources de votre CN-1000 comme orgue à clavier unique à 49 notes offrant un choix étendu de sonorités d'instruments et d'accompagnements rythmés. Le CN-1000 — grâce à sa riche gamme de possibilités — vous ouvre un champ étendu de divertissements musicaux, en fait un nouveau monde fertile en sensations musicales. Afin d'utiliser pleinement les ressources de votre CN-1000, nous vous conseillons vivement de suivre scrupuleusement les instructions du Manuel, au cours de l'utilisation de votre instrument.

---

**G**racias por haber adquirido un CN-1000 de Yamaha. Es un producto revolucionario que le permite disfrutar tocando y aprendiendo música de teclado en una diversidad de maneras. Puede aprender melodías rápidamente con el sistema Playcard (tarjetas musicales), y con el sistema de Acorde y Bajo Automático puede empezar a tocar con acompañamiento profesionalizado — utilizando un solo dedo — ¡Hoy mismo! También puede utilizar su CN-1000 como teclado de 49 notas — un teclado que le ofrece múltiples selecciones de voces instrumentales y acompañamientos de ritmo también.

El CN-1000, con su amplia gama de posibilidades, le introduce a un nuevo mundo de placer y diversión musical. Para sacar el máximo provecho, le sugerimos que siga las indicaciones del Manual de Instrucciones, cuando toque el instrumento.

---

**ORCHESTRA PAGE (5)**

**RHYTHM PAGE (9)**

Volume

Volume

Voice Selectors

Tempo

Sustain

Start & Syncro Start

Orchestra On/Off

Selectors

**Arpeggio PAGE (14)**

**AUTO BASS  
CHORD PAGE (11)**

**Chord Name Display PAGE (2)**

Selectors

Volume

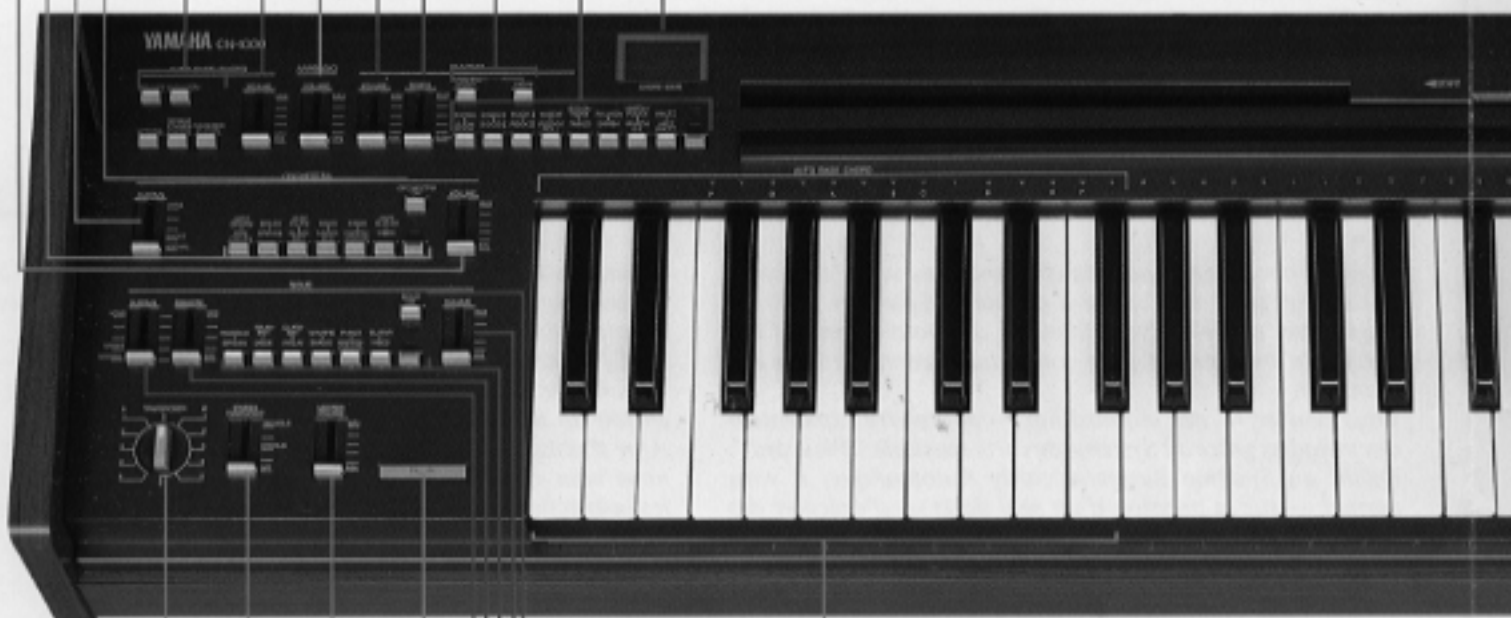

Transposer

**Stereo Symphonic  
PAGE (6)**

Master Volume

Fill In

Solo On/Off

Volume

Voice Selectors

Celeste

Sustain

**SOLO PAGE (7)**

Auto Bass Chord Key Section

**PLAYCARD SYSTEM PAGE (1)**

- Preset Balance Cancel
- Instrumental Sequencer
- Phrase Repeat
- Stop
- Chord Cancel
- Chord Lesson
- Melody Cancel
- Sing Along
- Auto Play
- Free Tempo



Power Switch

**CONTENTS**

Page

<input type="checkbox"/> <i>Playcard</i>	
Playcard System .....	1
<input type="checkbox"/> <i>How To Use All Other Features</i>	
Orchestra Section .....	5
Solo Section .....	7
Rhythm Section .....	9
Auto Bass Chord .....	11
Useful Information About Using the CN-1000 .....	15
<input type="checkbox"/> <i>Assembly Procedure</i> .....	17
Specifications .....	24

**INHALSVERZEICHNIS**

Seite

<input type="checkbox"/> <i>Playcard</i>	
"Playcard"-System .....	1
<input type="checkbox"/> <i>Verwendung der anderen Funktionen</i>	
Orchestra (Orchester)-Teil .....	5
Solo-Teil .....	7
Rhythm (Rhythmus)-Teil .....	9
Auto Bass Chord (Baßakkord-Automatik) .....	11
Praktische Informationen über den Gebrauch Ihrer CN-1000 .....	15
<input type="checkbox"/> <i>Aufstellungsanleitung</i> .....	17
Technische Daten .....	24

**TABLE DES MATIERES**

Page

<input type="checkbox"/> <i>Playcard (Carte musicale)</i>	
Système De Carte Musicale .....	1
<input type="checkbox"/> <i>Exploitation des autres caractéristiques</i>	
Section Orchestra (Orchestrale) .....	5
Section Solo .....	7
Section Rhythm (Rythme) .....	9
Auto Bass Chord (Basses/Accords Automatiques) ..	11
Conseils pratiques à l'usage de l'CN-1000 .....	15
<input type="checkbox"/> <i>Manuel de Montage</i> .....	17
Caractéristiques techniques .....	24

**INDICE**

Página

<input type="checkbox"/> <i>Playcard (Tarjetas)</i>	
Sistema De Tarjetas .....	1
<input type="checkbox"/> <i>Utilización de las demás funciones</i>	
Sección De Orchestra (Orquesta) .....	5
Sección De Solo .....	7
Sección De Rhythm (ritmo) .....	9
Auto Bass Chord (Acorde y Bajo Automático) .....	11
Información útil para el manejo del CN-1000 .....	15
<input type="checkbox"/> <i>Manual de Montaje</i> .....	17
Especificaciones .....	24

## Preliminary Settings for Sound Production

First of all, make sure that the plug is firmly connected to a wall outlet, and then —

## Voreinstellungen für Tonwiedergabe

Überzeugen Sie sich zuerst davon, ob der Netzstecker fest in Steckdose steckt, —

## Réglages préliminaires à la production sonore

En premier lieu, s'assurer que la fiche est fermement insérée dans une prise secteur.

## Ajustes preliminares

En primer lugar cerciórese de enchufar seguramente el cable de alimentación a una toma de la red, y —

### 1) Turn on the POWER.

The power indicator lamp will light up.

### 1) Schalten Sie dann den Netzschalter ein.

Die Anzeigelampe leuchtet nun auf.

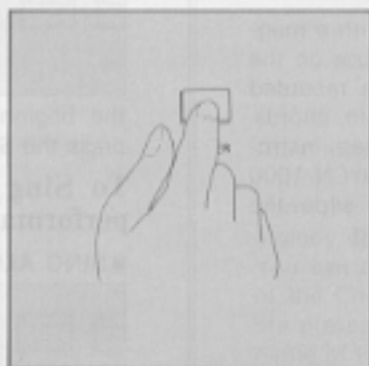

### 1) Mettre ensuite l'instrument sous tension.

Le voyant indicateur s'allume.

### 1) Ponga el interruptor en ON.

Se encenderá el indicador de alimentación.

### 2) Slide the MASTER VOLUME control to the desired position.

### 2) Schieben Sie den Hauptlautstärke-regler (MASTER VOLUME) auf die gewünschte Stellung.

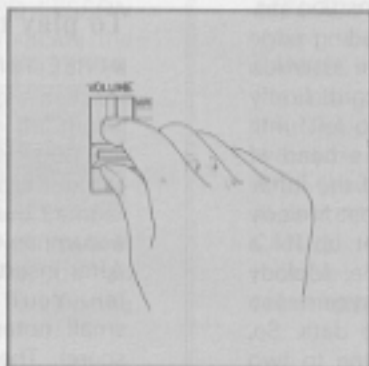

### 2) Faire glisser le réglage de Volume Principal (MASTER VOLUME) sur la position de son choix.

### 2) Deslice el control de volumen maestro (MASTER VOLUME) hasta la posición deseada.

### 3) Depress the Expression Pedal.

The Expression Pedal is used to control volume during performance.

### 3) Drücken Sie den Fußschweller herunter.

Der Fußschweller dient dazu, die Lautstärke während der Darbietung zu regeln.

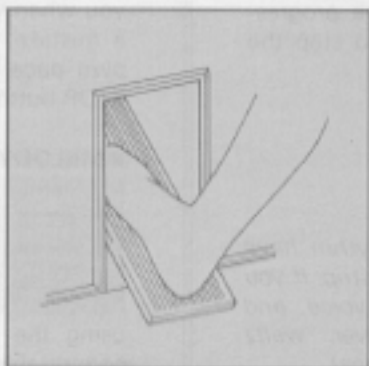

### 3) Enfoncer la pédale d'Expression.

La pédale d'Expression permet de régler l'intensité du volume pendant une performance musicale.

### 3) Pise el pedal de volumen global.

El pedal de volumen global sirve para regular el volumen durante las actuaciones.

# Système de Playcard

Outre ses fonctions d'expression, le CN-1000 offre un système de carte musicale dit "Playcard" qui permet d'écouter et d'accompagner en chantant un morceau de musique, de s'exercer à jouer une mélodie ou d'accompagner les accords soi-même.

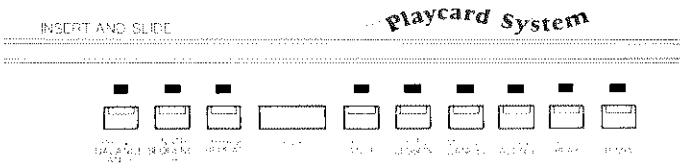

## Lecture automatique des cartes musicales

### ■ Cartes musicales

Chaque carte musicale comporte, d'un côté, une partition musicale associée à une piste magnétique; de l'autre, les instructions relatives à son utilisation. La piste magnétique contient des données musicales dûment enregistrées. Ces données comportent une mélodie, une partie obligée, des accords, un accompagnement rythmé, des passages de batterie, une suite de basses, des voix instrumentales, et des instructions programmées. Le CN-1000 met en mémoire l'ensemble de ces données, lors de l'insertion de la carte magnétique dans la tête de lecture de l'instrument.

### ■ Insérer la carte musicale (Playcard)

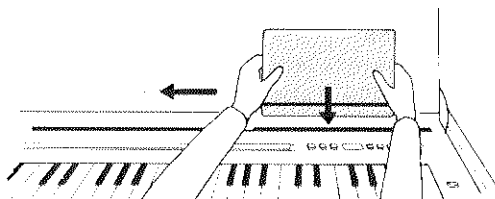

Choisir une carte musicale, la retirer de son enveloppe protectrice et la disposer dans la fente de manière à ce que son arête d'amorce vienne en regard de la flèche d'indication de position d'insertion (voir la figure).

Faire glisser ensuite énergiquement la carte musicale dans la fente en un seul mouvement de la droite vers la gauche jusqu'à ce qu'elle atteigne l'extrémité de la fente. Dès que la tête du CN-1000 située dans la fente commence à lire correctement les informations de la piste magnétique, le dernier voyant de Mélodie situé sur la droite du clavier s'allumera pendant quelques secondes. Renouveler cette opération si le voyant de Mélodie ne s'allume pas. L'insertion excessivement lente de la carte musicale ne déclenchera pas le fonctionnement de la tête en mode de lecture. Faire donc en sorte d'insérer la carte en une ou deux secondes. Procéder à divers essais pour se familiariser avec le mode d'insertion préconisé.

Quand la lecture de la carte musicale est achevée, le CN-1000 procédera automatiquement à sa lecture. Les voyants de Mélodie et les voyants d'Accord s'allumeront au même moment pour renseigner le musicien sur la progression de la mélodie et des notes de l'accord. Pour interrompre la musique à n'importe quel moment, appuyer sur la touche d'Arrêt (STOP).

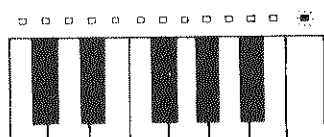

- ★ Les voix instrumentales et rythmes suggérés ont été pré-réglés sur la piste magnétique de la carte musicale. On pourra, au besoin modifier la ligne mélodique et le rythme au cours de l'exécution d'un morceau. Une musique de valse ne saurait, toutefois, être associée à un rythme 4/4.
- ★ Dès que le CN-1000 a mémorisé les données de la carte musicale, il sera possible de retirer cette dernière. Par mesure de sécurité, la remettre dans son enveloppe protectrice.

### ■ AUTO PLAY (Exécution Automatique)

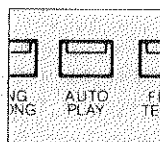

Quand la carte musicale est achevée ou si sa lecture a été interrompue par poussée sur la touche d'Arrêt (STOP) et que l'on désire la jouer de nouveau, appuyer sur la touche d'exécution Automatique (AUTO PLAY). La lecture de la carte se déclenchera à son début. Pour interrompre la musique à n'importe quel moment, appuyer sur la touche d'Arrêt (STOP).

### ■ Pour chanter (ou jouer) avec l'air de la carte musicale comme musique de fond.

#### ■ SING ALONG (Chant d'accompagnement)

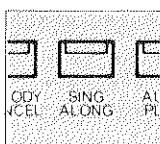

Insérer une carte musicale et appuyer sur la touche SING ALONG. Le contenu de la carte musicale sera reproduit sans la mélodie. Cette caractéristique est particulièrement précieuse lorsque l'on souhaite chanter un air avec le contenu de la carte musicale comme musique de fond ou si l'on veut jouer la mélodie sur un autre instrument. Pour interrompre la musique à n'importe quel moment, appuyer sur la touche d'Arrêt (STOP).

### ■ Exécution de la mélodie par le musicien

#### ■ FREE TEMPO (Tempo Libre)

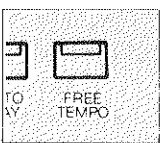

Grâce à la fonction Tempo Libre (FREE TEMPO). On pourra apprendre l'exécution d'une mélodie à son propre rythme. Vous n'aurez pas à chercher à la hâte les notes correspondant à l'accompagnement: celui-ci, en effet, vous suit docilement.

Après inséré une carte musicale, appuyez sur la touche Tempo Libre (FREE TEMPO). Vous entendrez alors la phrase musicale d'introduction (les notes du début de la partition musicale sur carte); puis le voyant de Mélodie correspondant à la première note de la mélodie (grandes notes sur la partition musicale) s'allumera. Le CN-1000 attendra le début de l'exécution de la mélodie. Que vous accélériez ou que vous ralentissiez votre jeu, l'accompagnement vous suivra fidèlement. Etant donné que le CN-1000 "vous attend" pendant que vous cherchez la note suivante à jouer ou à l'occasion d'une



erreur, vous avez toute latitude pour apprendre la mélodie à votre gré et selon votre humeur. Si vous désirez arrêter la musique à un moment donné, appuyer sur la touche d'Arrêt (STOP)

#### ■ MELODY CANCEL (Annulation de la mélodie)

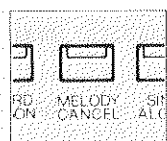

Sur la pression de la touche Annulation de la Mélodie (MELODY CANCEL), seul l'accompagnement sera exécuté. On pourra alors jouer la mélodie, en suivant les voyants de Mélodie. Si le tempo est trop rapide, utiliser le contrôle Tempo (TEMPO) pour le ralentir et permettre ainsi de jouer plus aisément. Pour ce qui est de l'exécution automatique, on pourra, l'instrument et le rythme. Pour suspendre, à un moment donné, l'exécution du morceau, il suffit d'appuyer sur la touche d'Arrêt (STOP)

- ★ La poussée de la touche de Tempo Libre (FREE TEMPO) ou d'Annulation de la Mélodie (MELODY CANCEL) commande l'exécution de la mélodie à la fois en Solo et en Ensemble d'Orchestre.

#### Exécution d'un accord par le musicien

##### ■ CHORD LESSON (Apprentissage d'Accord)

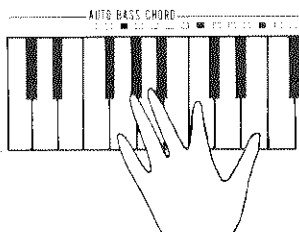

L'exploitation de la fonction CHORD LESSON permet de s'exercer à exécuter des accords. Le CN-1000 arrêtera de jouer et attendra le musicien jusqu'à ce qu'il ait actionné les touches d'accord qu'il convient. On aura donc tout son temps pour rechercher l'accord approprié. Insérer une carte musicale et appuyer sur la touche d'Apprentissage d'Accord (CHORD LESSON). Les voyants d'Accord s'allumeront pour indiquer les positions des notes qui composent l'accord. Quand les touches appropriées sont actionnées, la lecture reprendra jusqu'à ce qu'un autre accord soit sollicité dans la musique. A l'apparition d'un nouvel accord, le CN-1000 s'arrête de jouer jusqu'à ce que le musicien appuie sur les touches appropriées qui composent l'accord et qui sont indiquées par les voyants d'Accord. Comme le CN-1000 s'arrêtera chaque fois qu'on ne pourra pas trouver l'accord suivant ou qu'on commettra une erreur, on aura tout le loisir d'apprendre l'accord convenable à son propre rythme. Pour interrompre la musique à n'importe quel moment, appuyer sur la touche d'Arrêt (STOP).

- ★ Dès qu'il commence à jouer un air de musique avec un certain accord, le CN-1000 maintiendra le rythme de l'exécution à vitesse normale jusqu'à l'accord suivant.

#### CHORD NAME DISPLAY (Affichage du Nom de l'Accord)

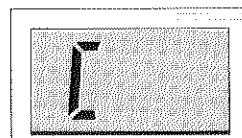

La fonction CHORD NAME DISPLAY indique le nom de l'accord que l'on joue pour aider le musicien à apprendre les noms des accords.

- ★ Le nom d'un accord dont la racine correspond à l'une des touches noires du clavier est affiché par D<sup>b</sup>, E<sup>b</sup>, F<sup>#</sup>, A<sup>b</sup>, et B<sup>b</sup> (C<sup>#</sup>, D<sup>#</sup>, G<sup>b</sup>, G<sup>#</sup>, et A<sup>#</sup> ne sont donc pas utilisées).
- ★ Même si une ou plusieurs touches sont enfoncées en plus des touches appropriées indiquées par les voyants d'Accord, la lecture se déclenchera tant que les touches appropriées seront enfoncées.

##### ■ CHORD CANCEL (Annulation de l'Accord)

Insérer une carte musicale et appuyer sur la touche CHORD CANCEL. L'accord d'accompagnement sera exclu de la performance musicale de la carte et seuls la mélodie, la partie obligée, l'accord rythmique et la basse seront reproduits. Il sera possible alors de jouer les accords en suivant les indications de l'ordre de séquence des voyants d'Accord. Si les touches appropriées sont actionnées, l'affichage CHORD NAME DISPLAY indiquera le nom de l'accord joué.

Contrairement au mode d'Apprentissage d'Accord (CHORD LESSON) la musique continuera lorsque l'instrument est réglé sur ce mode. Cependant, il conviendra d'ajuster le réglage de Tempo (TEMPO) de manière à faciliter la pratique.

#### Annulation de Mélodie (MELODY CANCEL) et Annulation d'Accord (CHORD CANCEL)

Si les touches MELODY CANCEL et CHORD CANCEL sont actionnées simultanément, seuls la partie obligée, le rythme et la basse seront reproduits et les voyants d'Accord s'allumeront pour indiquer les notes qu'il convient de solliciter pour formuler la mélodie et l'accord.

Après avoir appris séparément les mélodies et les accords au moyen des fonctions MELODY CANCEL et CHORD CANCEL, persévérer en s'exerçant à jouer simultanément les mélodies et les accords avec les deux mains par poussée simultanée des deux touches.



## Apprentissage par répétition

### ■ PHRASE REPEAT (Répétition de Phrase)

La meilleure façon d'apprendre à jouer, c'est de répéter. Et le CN-1000 est équipé d'une fonction idéale pour ce type d'apprentissage.

Au cours d'une performance sur carte musicale, il est possible de répéter à plusieurs reprises une phrase, un groupe de phrases ou encore une partition musicale complète au moyen de la fonction PHRASE REPEAT.

1) Sur le chiffage de chaque carte musicale, chaque phrase est indiquée par un nombre. Il sera donc facile de choisir la ou les phrases dont on souhaite la répétition.



2) Les touches de 1 à 20 sont situées juste au-dessous du clavier du CN-1000.

Insérer la carte musicale de son choix et appuyer sur le premier et le dernier chiffre de la sélection que l'on désire répéter tout en enfonçant la touche PHRASE REPEAT. Si l'on souhaite, par exemple, répéter de la phrase 3 à la phrase 8, appuyer sur la touche 3 et sur la touche 8 tout en enfonçant la touche REPEAT. Si l'on veut répéter la partition complète, appuyer sur la touche la plus à droite identifiable par sa petite étoile (\*) tout en enfonçant la touche PHRASE REPEAT. (Quand la touche (\*) est enfoncée, l'introduction de la musique ne sera pas répétée).

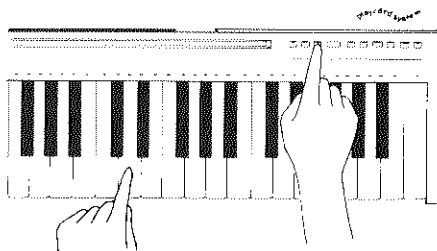

3) Appuyer sur celle des touches de lecture FREE TEMPO, AUTO PLAY, SING ALONG, MELODY CANCEL, CHORD LESSON et CHORD CANCEL qui a été sélectionnée.

Pour annuler la fonction de Répétition de Phrase (PHRASE REPEAT), appuyer d'abord sur la touche d'Arrêt (STOP) pour interrompre la lecture, puis à nouveau sur la touche PHRASE REPEAT. Le voyant PHRASE REPEAT s'éteindra et la fonction PHRASE REPEAT sera annulée.



## Formulation musicale sur carte musicale avec le registre de son choix.

### ■ INSTRUMENTAL SEQUENCER (Séquenceur Instrumental)

Les tonalités de la mélodie ou de la partie obligée qui ont été pré-réglées sur une carte musicale pourront être modifiées phrase par phrase selon ses préférences au moyen de la fonction INSTRUMENTAL SEQUENCER.

1) Insérer une carte musicale, appuyer sur une touche de sélection ou sur les touches de son choix pour faire appel aux voix d'orchestre (ORCHESTRA) (contrôlant la tonalité en vue de la partie obligée) ainsi qu'à la voix Solo (SOLO) (contrôlant la tonalité en vue de la mélodie) tout en appuyant sur la touche INSTRUMENTAL SEQUENCER.

2) Appuyer sur la touche correspondant au numéro de la phrase à partir de laquelle on souhaite changer la tonalité, et ce, tout en enfonçant la touche INSTRUMENTAL SEQUENCER.

La tonalité des phrases suivantes sera altérée.

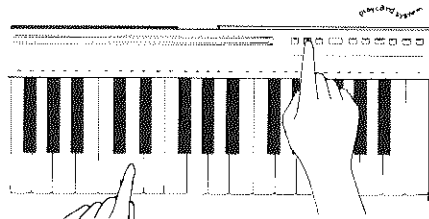

3) Pour modifier les tonalités de différentes phrases, renouveler les étapes 1) et 2). A ce moment, attention à ne pas quitter son doigt de la touche INSTRUMENTAL SEQUENCER! Si le doigt quitte la touche et l'enfonce à nouveau, toutes les tonalités qui ont été réglées jusqu'à présent seront effacées.

4) A l'achèvement du réglage, appuyer sur l'une des touches AUTO PLAY, SING ALONG, FREE TEMPO, MELODY CANCEL, CHORD LESSON, et CHORD CANCEL qui a été sélectionnée. La lecture commencera.

Si l'on souhaite rétablir les tonalités pré-réglées à l'origine sur la carte, appuyer à nouveau sur la touche INSTRUMENTAL SEQUENCER.

Le voyant INSTRUMENTAL SEQUENCER s'éteindra et les tonalités d'origine seront rétablies.



### ■PRESET BALANCE CANCEL

#### (Annulation de la Balance Préréglée)

La balance du volume de la mélodie, celle de la partie obligée, du rythme et du tempo destinés à la carte musicale ont fait l'objet d'un préréglage qui sera respecté indépendamment des positions sur lesquelles seront ajustés les réglages de volume (VOLUME) ou le réglage de Tempo (TEMPO) du CN-1000. Au moyen de la touche PRESET BALANCE CANCEL, il sera cependant possible de modifier la balance de volume et le réglage de tempo sur les positions des réglages et de revenir par la suite sur les préréglages d'origine.

1) Insérer une carte musicale et appuyer sur la touche PRESET BALANCE CANCEL.

Le voyant PRESET BALANCE CANCEL s'allumera et la balance du volume aussi bien que le tempo pourront être commandés au moyen des réglages du CN-1000. Ajuster les réglages VOLUME et TEMPO pour les tonalités d'Orchestre (ORCHESTRA) (contrôlant les tonalités de partie obligée), les tonalités Solo (SOLO) (contrôlant les tonalités de la mélodie) et le Rythme (RHYTHM) pour accorder la balance selon ses préférences.



2) Appuyer Parmi les touches de lecture que l'on a sélectionnée. La musique en provenance de la carte musicale sera reproduite avec la balance ajustée au moyen des réglages de l'orgue.



3) Quand on appuie à nouveau sur la touche PRESET BALANCE CANCEL, le voyant PRESET BALANCE CANCEL s'éteint et la musique sera exécutée au niveau de balance préréglé à l'origine sur la carte.

★ Si le réglage VOLUME ou TEMPO est déplacé au cours d'une performance sur carte musicale, le voyant PRESET BALANCE CANCEL s'allumera et la balance préréglée sera remplacée par la balance ajustée sur l'orgue au moyen du réglage.

### ■TRANSPOSER (Transposeur)

La fonction TRANSPOSER permet d'accorder le ton du CN-1000 à la voix d'accompagnement (s'il y en a) ou à un autre instrument tel qu'une trompette en si bémol, une clarinette ou un saxophone. Faire tourner la commande vers la droite pour élever le ton d'un demi-octave et vers la gauche pour l'abaisser d'un demi-octave.

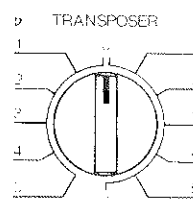

### ■Effacement de la mémoire de la carte musicale du CN-1000

La mémoire est effacée chaque fois que vous mettez le CN-1000 en position d'arrêt. Par ailleurs, lors de chaque changement de carte musicale, le CN-1000 procède automatiquement à l'effacement des données portées sur la carte musicale précédente et stocke les nouvelles données.

# Exploitation des autres caractéristiques

Divers tonalités et rythmes peuvent être librement sollicités par simple poussée des touches correspondantes. Au moyen de la fonction **AUTO BASS CHORD**, des airs d'accompagnement pourront être exécutés avec un seul doigt. Il convient dès à présent que le musicien joue soi-même sur le CN-1000 sans l'aide d'une carte musicale.

## Section Orchestra (Orchestrale)

### Lancement de l'exécution

La section Orchestre offre 12 voix instrumentales différentes (JAZZ ORGAN, PIPE ORGAN, BRASS, STRING, JAZZ FLUTE, CLARINET, REED, MUSIC BOX, PIANO, HARPSICHORD, JAZZ GUITAR et VIBES).

- 1) Appuyez d'abord sur le sélecteur ORCHESTRA ON/OFF.

ORCHESTRA  
ON



- 2) Appuyez sur le sélecteur correspondant à la voix instrumentale désirée. Si le sélecteur marqué en rouge est placé vers le haut, vous pouvez choisir les voix instrumentales de la rangée du haut; s'il est placé vers le bas, vous pouvez choisir les voix instrumentales de la rangée du bas. Le volume peut être ajusté au moyen du réglage de Volume Principal (MASTER VOLUME)

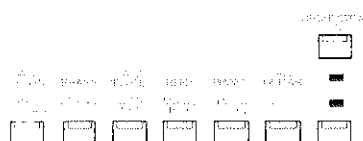

- 3) Ajuster le niveau de volume en faisant glisser le réglage ORCHESTRA VOLUME.

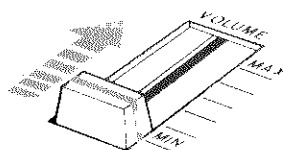

- 4) Appuyez sur une touche du clavier

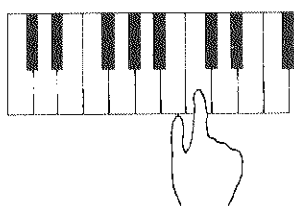

Vous entendrez la voix instrumentale choisie. Essayez de jouer une mélodie simple s'accordant avec la voix.

- ★ Même si le sélecteur ORCHESTRA ON/OFF est en position élevée, la voix d'Orchestre (ORCHESTRA) peut être audible lorsque le sélecteur SOLO ON/OFF n'est pas enfoncé.
- ★ Si l'on appuie simultanément sur 2 ou plusieurs sélecteurs de voix, le sélecteur de droite a toujours la priorité.
- ★ Si l'on n'appuie sur aucun sélecteur, c'est la voix Orgue de Jazz (JAZZ ORGAN) qui est automatiquement choisie.
- ★ Veiller à appuyer sur le sélecteur NORMAL de la Section Basses/Accords Automatiques (AUTO BASS CHORD). Lorsque le sélecteur d'Accord à Un Seul Doigt (SINGLE FINGER CHORD) ou d'Accord à Plusieurs Doigts (FINGERED CHORD) est enfoncé, les touches de la section touches Basses/Accords Automatiques (AUTO BASS CHORD) ne peuvent pas être utilisées pour l'exécution des mélodies.

ORCHESTRA

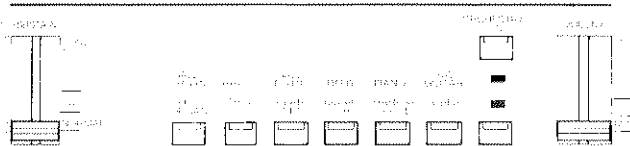

■ Sustain (Soutien)

La fonction de soutien donne aux notes un effet de disparition progressive et naturel lorsque les touches sont relâchées. Un effet de soutien peut être obtenu en faisant glisser le réglage SUSTAIN.

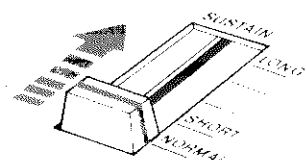

■ Symphonique stéréo

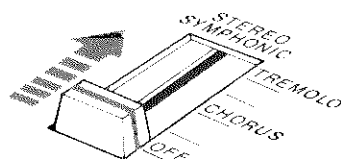

La fonction Symphonique Stéréo introduit une présence orchestrale en séparant le son provenant des haut-parleurs de manière à obtenir un effet stéréophonique. Quand le réglage Symphonique Stéréo (STEREO SYMPHONIC) est sur la position d'Arrêt (OFF), l'effet stéréo ne peut pas être obtenu. Si vous déplacez le réglage, le son est alors réparti entre la droite et la gauche. La position Choeur (CHORUS) assure un son plus ample et plus étoffé. A la position TREMOLLO correspond un son "tremblé" (analogue à celui d'une enceinte acoustique rotative).

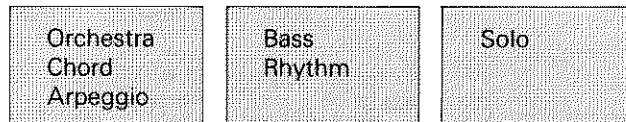

Essayez de jouer les mélodies suivantes, en changeant chaque fois la voix d'Orchestre (ORCHESTRA) et en l'harmonisant avec la musique.



PIPE ORGAN

Musical notation for Pipe Organ: Treble clef, 4/4 time signature. Notes: F4, F4, A4, A4, C5, C5, D5, D5, D5, G5, A5.

(Régler STEREO SYMPHONIC sur CHORUS)

CLARINET



Musical notation for Clarinet: Treble clef, 4/4 time signature. Notes: G4, F4, E4, G4, C5, E5, G5, E5, E5, E5, E5, G5.

(Régler STEREO SYMPHONIC sur OFF)

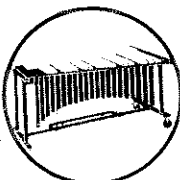

VIBES

Musical notation for Vibes: Treble clef, 4/4 time signature. Notes: E4, C4, D4, G4, G4, G4, D4, E4, C4, C4.

(Régler STEREO SYMPHONIC sur OFF)

# Section Solo

## Pour élargir le choix des voix

En plus des voix d'Orchestre déjà décrites — et indépendamment d'elles — l'instrument comporte 12 voix Solo.

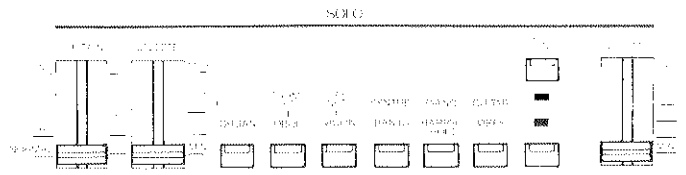

1) Les sélecteurs Orchestre Marche/Arrêt (ORCHESTRA ON/OFF) et Solo Marche/Arrêt (SOLO ON/OFF) vous permettent d'obtenir la voix d'Orchestre — soit seule, soit associée à la voix Solo — ou la voix Solo, seulement.

Pour obtenir une voix Solo seulement, appuyez tout d'abord sur le sélecteur SOLO ON/OFF (le sélecteur ORCHESTRA ON/OFF devant se trouver en position élevée). Si ces deux sélecteurs se trouvent sur la position Arrêt (OFF), c'est une voix d'Orchestre qui se fera entendre.



2) Appuyez sur l'un des sélecteurs de voix Solo, pour obtenir la voix de votre choix. Appuyez sur la touche rouge située sur la droite, pour choisir une voix dans la rangée inférieure.

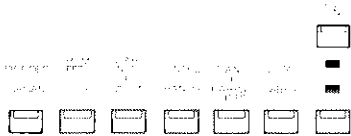

3) Ajustez le niveau du volume, en déplaçant le réglage Volume Solo (SOLO VOLUME)

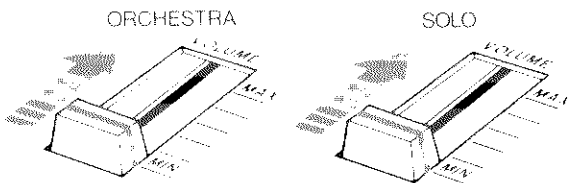

★ Lorsque deux ou plusieurs sélecteurs de voix sont pressés simultanément, le sélecteur de droite a toujours la priorité.

★ Si l'on n'appuie sur aucun sélecteur, la voix PICCOLO sera automatiquement déclenchée.

### ■ Soutien

Le déplacement du réglage SUSTAIN procure un ajustement précis de cette fonction.

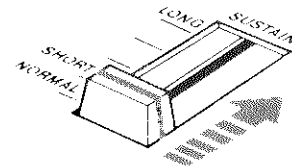

### ■ Céleste

Le réglage CELESTE en les épaississant étoffe les voix Solo.

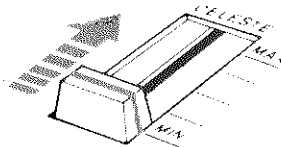

Vous voici familiarisé avec les modalités du choix des voix Solo. A vous de jouer; essayez les morceaux suivants.

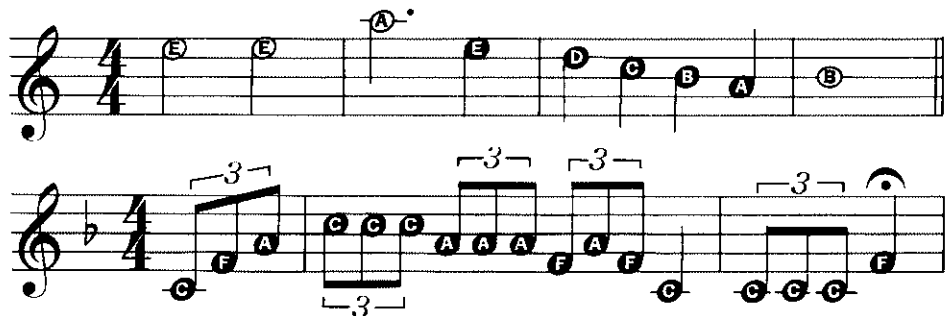
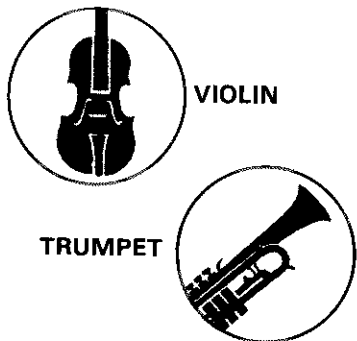

★ Les voix solo étant monophoniques, si deux ou plusieurs touches sont pressées, seule la plus haute produira un son.

# Classe de niveau avancé: une exécution plus accomplie s'impose

Voici maintenant les modalités d'une exécution d'ensemble associant voix Solo et voix d'Orchestre:

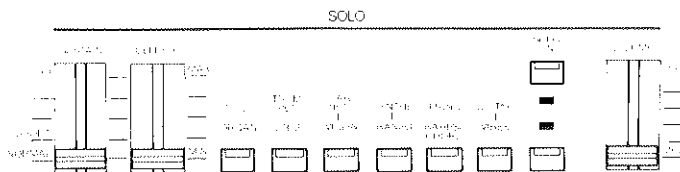
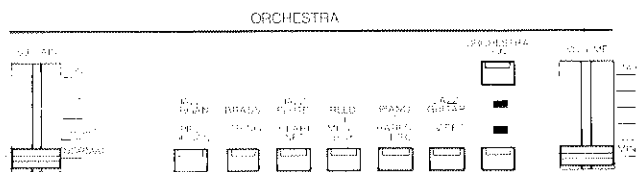

- 1) Appuyez sur les sélecteurs Orchestre Marche/Arrêt (ORCHESTRA ON/OFF) et Solo Marche/Arrêt (SOLO ON/OFF)

ORCHESTRA  
ON



SOLO  
ON



- 2) Ajuster le réglage Volume Orchestre (ORCHESTRA VOLUME) sur la position MAX et le réglage Volume Solo (SOLO VOLUME) sur la position trois-quarts.

ORCHESTRA

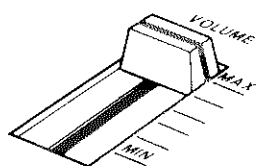

SOLO

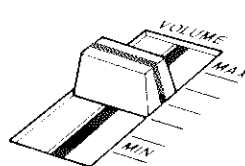

- 3) Choisissez la combinaison désirée voix Orchestre et Solo. Voici, par exemple, quelques possibilités:

CUIVRES + TROMPETTE  
CORDES + VIOLON  
CLAVECIN + TROMPETTE  
ORGUE JAZZ + GUITARE

- 4) Maintenant, si un accord est joué, une voix Solo s'ajoute à la note la plus haute de l'accord, produisant un effet d'ensemble particulièrement agréable. Essayez donc un accord:

(Exemple)

(ORCHESTRE) CORDES + (SOLO) VIOLON

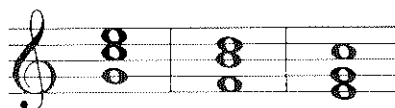

★ Lorsque cordes (ENSEMBLE) et Violon (VIOLIN) ou Trompette (TRUMPET) sont utilisés ensemble, une "cadence" ou mouvement rythmé se fait entendre lorsque des notes isolées et longues sont jouées. Cet effet a pour cause la légère différence dans les périodes du vibrato Cordes incorporé et du vibrato Violon; le son est particulièrement riche si un accord est joué.

# Section Rhythm (Rythme)

## Utilisation de la batterie "réaliste"

Ajoutons maintenant un accompagnement rythmique à la mélodie.

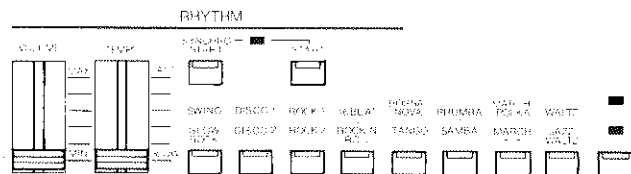

### 1) Choix d'un rythme

Choisissez le rythme convenant le mieux à la musique que vous allez jouer et appuyez sur le sélecteur. Si le sélecteur marqué de rouge est en position élevée, vous pouvez choisir les rythmes de la rangée du haut; s'il est en position abaissée, vous pouvez choisir les rythmes de la rangée du bas.

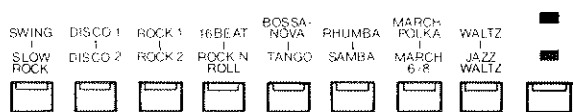

- ★ Si vous appuyez sur deux sélecteurs de voix (ou plus), celui de droite a la priorité.
- ★ Si vous n'appuyez sur aucun sélecteur, SWING est automatiquement déclenché.

### 2) Déclenchement du rythme

Une fois le rythme choisi, appuyez sur le sélecteur Départ (START).

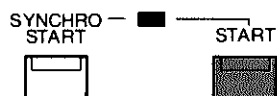

### 3) Réglages

#### Volume

Le réglage Volume de Rythme (VOLUME) vous permet d'ajuster le volume du rythme sur celui de la mélodie.

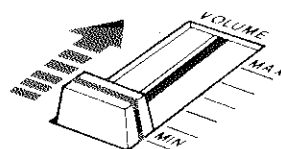

#### Tempo

Utilisez le réglage TEMPO pour ajuster la vitesse du rythme.

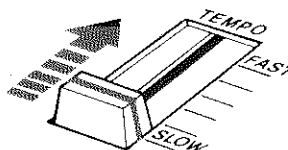

#### Synchro Start (Départ Synchronisé)

Le sélecteur Départ Synchronisé (SYNCHRO START) est utilisé lorsqu'on désire déclencher le rythme dès qu'une touche est pressée. Les 19 premières touches commençant à la gauche du clavier activeront les sons rythmiques. Ces touches sont signalées par les mots AUTO BASS CHORD figurant au-dessus des touches. Lorsqu'une touche a été pressée dans cette section, le rythme continuera jusqu'à l'arrêt obtenu sur une nouvelle pression du sélecteur SYNCHRO START.

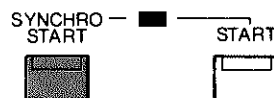



#### 4) Voyant de Tempo

Le voyant de Tempo tient lieu de métronome, ponctuant ainsi le tempo du rythme durant l'exécution de la mélodie. Quand le rythme est joué, le voyant s'allume au premier temps de chaque mesure. Lorsque le sélecteur SYNCHRO START a été engagé mais que le rythme n'a pas été encore déclenché sur la pression d'une touche, le voyant de Tempo s'allume à chaque note.

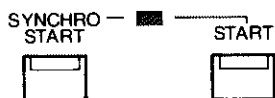

#### 5) Fill In (Insertion)

Si vous frappez légèrement sur la touche FILL IN, le Rythme joué sera interrompu par un bref solo de batterie. Si vous maintenez la touche enfoncée, le solo de batterie continuera.

A noter que chaque fois que cette fonction est utilisée, les voix d'accompagnement sont coupées, de manière à rehausser l'effet global.

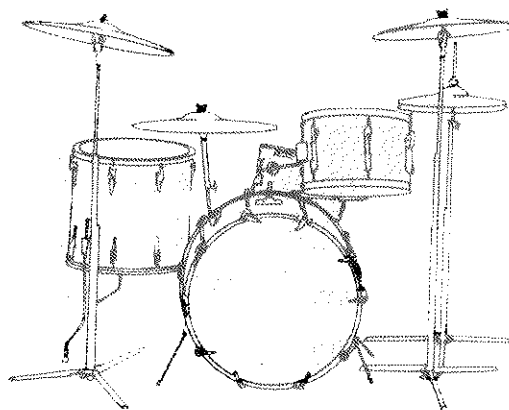
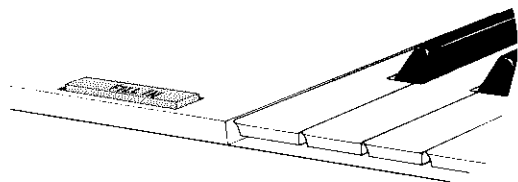

# Auto Bass Chord (Basses/Accords Automatiques)

## Addition d'accords avec basses

La section Basses/Accords Automatiques (AUTO BASS CHORD) assure l'accompagnement automatique.

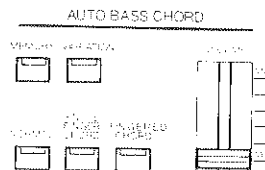

Si le sélecteur NORMAL est en position engagée, le système Basses/Accords Automatiques ne fonctionne pas. Dans ce cas, l'ensemble du clavier peut être utilisé pour jouer la voix d'Orchestre et/ou la voix Solo que vous avez choisie. Ainsi, par exemple, si vous avez opté pour PIANO, le clavier devient un piano à 49 notes.

Avec le sélecteur d'Accord à Un Seul Doigt (SINGLE FINGER CHORD) en position engagée, des accords à trois notes peuvent être obtenus sur la pression d'un seul doigt. Si vous appuyez sur l'une des 19 touches de la section Touches Basses/Accords Automatiques, appuyez sur le sélecteur START ou SYNCHRO START et l'accord sera joué conformément au rythme choisi. Vous entendrez, en fait, trois sons.

- 1) Un accord à trois notes (le même que celui obtenu sur la pression de trois touches).
- 2) Une batterie jouant un rythme.
- 3) Une basse assurant l'accompagnement.

Le sélecteur d'Accord à Plusieurs Doigts (FINGERED CHORD) permet aux exécutants plus avancés de jouer leurs propres accords tout en restant assurés du soutien de la basse et du rythme.

### Accompagnement à un seul doigt

#### Single Finger Chord (Accord à Un Seul Doigt)

##### 1) Choisissez un rythme

Choisissez le rythme désiré, puis appuyez sur le sélecteur SYNCHRO START ou START. (N'oubliez pas ce détail chaque fois que vous utilisez la fonction Basses/Accords Automatiques).

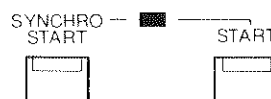

##### 2) Appuyez sur le sélecteur Accord à Un Seul Doigt (SINGLE FINGER CHORD).

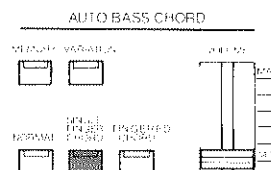

##### 3) Appuyez sur une touche.

Appuyez sur l'une des 19 touches de la section Touches Basses/Accords Automatiques de la partie gauche du clavier. Vous entendrez l'accord correspondant avec basses et accompagnement rythmé. Ainsi, par exemple, si vous appuyez sur "Do", vous obtiendrez un accord en Do majeur agrémenté de la basse et du rythme.

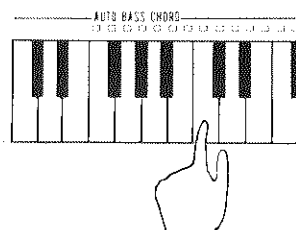

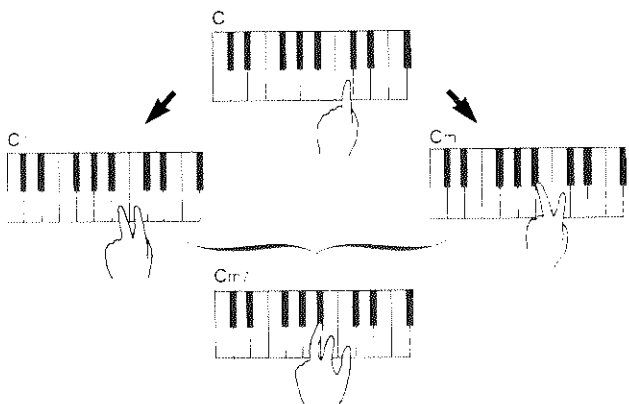

### Accords mineurs, de septième et de septième mineure

Vous pouvez, au total, jouer 48 accords (4 types x 12) sur le mode Accord à un seul doigt.



 Pour obtenir un accord en Do (C) majeur, appuyez sur la touche Do (C). La basse d'accompagnement sera toujours fidèle à l'accord.

 Pour obtenir un accord en Do (C) mineur, appuyez simultanément sur la touche Do (C) et sur la touche noire immédiatement à gauche.

 Pour obtenir un accord en Do (C) septième, appuyez simultanément sur la touche Do (C) et sur la touche blanche immédiatement à gauche.

 Pour obtenir un accord en Do (C) septième mineure, appuyez simultanément sur la touche Do (C) et sur les touches noire et blanche immédiatement à gauche.

Si le dispositif Bases/Accords Automatiques est utilisé sans la fonction SYNCHRO START ou START, vous obtiendrez un accord continu avec basse.

### 4) Réglage du volume

Régler le volume de manière adéquate en utilisant le réglage VOLUME indépendant du dispositif Bases/Accords Automatiques.

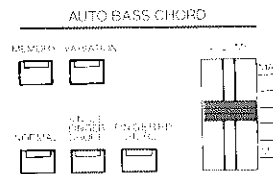

### 5) Réglage du tempo

Pour obtenir le tempo désiré, utilisez le réglage TEMPO de la section rythmique.

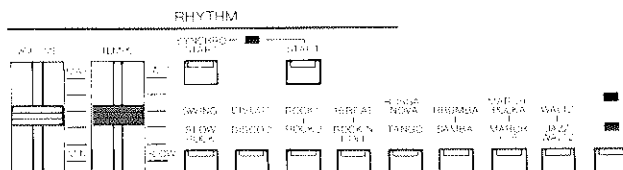

## Accompagnement automatique basé sur des accords à trois ou quatre notes

### Fingered Chord (Accord à Plusieurs Doigts)

- 1) Appuyez sur le sélecteur d'Accord à Plusieurs Doigts (FINGERED CHORD).

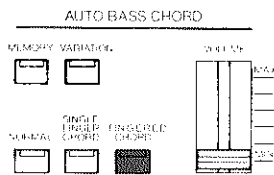

- 2) Lorsqu'on appuie sur plusieurs touches de la section Touches de Basses/Accords automatiques, l'accord qui en résulte sera joué avec l'accompagnement automatique comprenant basse et rythme choisi.

(Exemple)

En mode d'Accord à Plusieurs Doigts, les accords suivants peuvent être joués: majeur, mineur, septième, septième mineure, accord diminué, accord augmenté, septième majeure et quinte bémolisée de septième mineure.

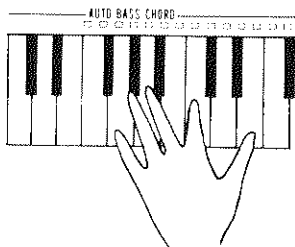

- ★ Le nom de l'accord que l'on exécute peut être confirmé sur l'affichage CHORD NAME DISPLAY si l'on joue sur le CN-1000 en mode d'Accord à Un Seul Doigt ou en mode d'Accord à Plusieurs Doigts (quand le système de carte musicale n'est pas utilisé). Il conviendra d'observer que l'affichage clignote quand la combinaison des touches enfoncées ne constitue pas un accord.

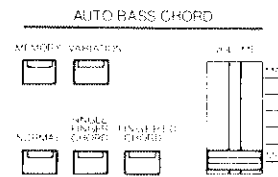

### ■ Memory (Mémoire)

Cette fonction a son utilité lors du changement d'accords. Si le sélecteur est engagé lorsque le mode Accord à Un Seul Doigt ou le mode Accord à Plusieurs Doigts est utilisé, la basse et les accords se prolongeront après que vos doigts auront quitté les touches. En conséquence, vous n'avez qu'à appuyer sur les touches lors du changement d'accords. Si vous préférez maintenir les accords, vos doigts devront quitter les touches quand vous passez d'un accord à un autre, faute de quoi l'accord ne changera pas correctement.

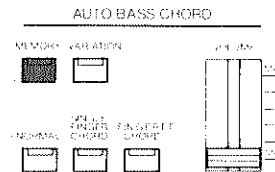

### ■ Variation

Appuyez sur le sélecteur VARIATION si vous désirez une basse et un accompagnement rythmé différents. Diverses structures peuvent être obtenues pour chacune des structures rythmiques.

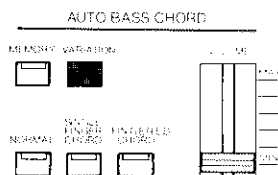

## Mélodie soutenue par un accompagnement automatique

Pour jouer "When the Saints Go Marching In" en mode d'Accord à Un Seul Doigt procéder comme suit:

- 1) Régler le registre. Pour de meilleurs résultats, essayez la voix Orgue Jazz (JAZZ ORGAN) (section Orchestre) avec le rythme SWING.
- 2) Pratiquez les accords (Do, Sol et Fa), en utilisant le mode d'Accord à Un Seul Doigt.
- 3) Ajoutez maintenant la mélodie, et vous voilà lancé:

## Exécution d'une mélodie accompagnée par des accords arpéggiés (Arpège)

### ■ Arpeggio (Arpège)

Cette section procure un effet comparable à celui obtenu par un joueur expérimenté qui agrémente son jeu d'une série d'arpèges sur le clavier.

Cet effet peut être obtenu lorsque la section Rythme et le mode d'Accord à Un Seul Doigt ou d'Accord à Plusieurs Doigts est utilisé. Pour utiliser l'effet d'Arpège (ARPEGGIO), jouez d'abord une note ou un accord de la section Touches de Basses/Accords Automatiques. L'effet d'Arpège est obtenu par le déplacement du réglage ARPEGGIO VOLUME vers MAX. Régler le niveau sonore selon votre préférence. Pour arrêter l'effet d'Arpège, déplacez le réglage vers MIN.

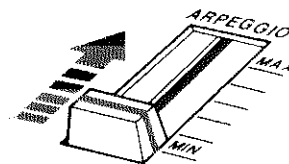

## When The Saints Go Marching In

Chord progression: No Chord — C

Oh, when the Saints go march-ing in,

Chord progression: C — G

Oh, when the Saints go march-ing in,

Chord progression: G — C — F

I want to be in that num-ber,

Chord progression: F — C — G — C

When the Saints go march-ing in.

# Conseils pratiques à l'usage de l'CN-1000

## Prises accessoires

### ■Prise STEREO HEADPHONES

Cette prise accepte la fiche d'un casque d'écoute stéréo. Le raccordement du casque d'écoute déconnecte les haut-parleurs du CN-1000. Cette caractéristique est d'autant plus précieuse quand on désire jouer sans déranger ses voisins.

### ■Prises AUX. OUT LEFT-RIGHT

Elles permettent le branchement d'un amplificateur ou d'une caisse de tonalité lorsqu'une performance particulière exige un volume beaucoup plus puissant. Le raccordement avec la prise d'entrée ligne d'un magnétophone à cassette permet d'enregistrer la musique produite par le CN-1000. Pour enregistrer en stéréo, raccorder les prises LEFT et RIGHT.

### ■Prise AUX-IN

Cette prise permet de reproduire des cassettes ou des disques sur les haut-parleurs du CN-1000 au cours d'une performance musicale. Enficher simplement un cordon de raccordement dans cette prise et dans la prise de sortie ligne du magnétophone ou de la chaîne stéréo.

### ■PITCH CONTROL

Le réglage PITCH CONTROL permet de contrôler avec précision le diapason de l'Electone dans son ensemble. La rotation vers la droite commande l'élévation du diapason.

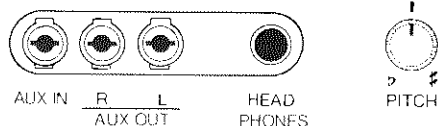

## Entretien du CN-1000 et des cartes musicales

*Traiter toujours cet orgue avec les soins dus à un instrument de musique de qualité.*

*Nous suggérons les points suivants pour assurer le fonctionnement optimal de cet orgue.*

### ■ CN-1000

- 1) Dans certains pays, le CN-1000 est fourni avec un sélecteur de tension. Vérifier que la tension est correcte. Vérifier aussi que le sélecteur de tension est réglé correctement. Pour toute modification, consultez le réparateur Yamaha.
- 2) Après avoir joué, placez toujours l'interrupteur d'alimentation sur la position OFF.
- 3) Cette orgue ne contient aucun élément réparable par l'utilisateur. Pour toute réparation, consulter un réparateur qualifié.
- 4) Nettoyer le coffret de l'orgue avec un chiffon humecté d'un produit de nettoyage neutre. Pour le clavier, utiliser seulement un chiffon doux et sec. Ne jamais utiliser de solvant, d'alcool ou d'autres produits chimiques ni sur le clavier, ni sur le coffret.
- 5) Le fini de l'orgue peut subir une réaction chimique s'il est placé en contact direct avec des produits polyvinyliques. Ne pas placer des objets en vinyle sur la surface ou utiliser du polyvinyle pour recouvrir l'orgue pour une période prolongée.
- 6) Pour protéger le fini de l'orgue, le placer à l'abri des rayons de soleil, de l'humidité et de la chaleur.
- 7) Ne pas cogner ou rayer le coffret avec des objets lourds.
- 8) Procédez de temps en temps au nettoyage de la tête de lecture située dans la fente, en déplaçant la carte de nettoyage de tête (comprise) le long de la fente à plusieurs reprises.
- 9) Veillez à ce que la fente ne contienne ni poussière ni corps étranger, susceptible d'endommager la tête.



### ■ Cartes musicales

- 1) Il est recommandé de manier soigneusement les cartes musicales, afin de ne pas endommager les pistes magnétiques. Veillez, par ailleurs, à les insérer dans la direction appropriée.
- 2) Ne pas placer les cartes musicales sur le haut-parleur: l'aimant du haut-parleur pourrait, en effet, avoir une incidence fâcheuse sur les données enregistrées. Pour la même raison, ne pas placer les cartes musicales à proximité d'un téléviseur, d'un amplificateur ou d'un appareil quelconque possédant un champ magnétique.
- 3) Il est recommandé de ne pas toucher la piste magnétique avec les doigts.
- 4) Au cas où de l'eau ou de l'alcool serait renversé (e) sur une carte musicale, essuyer immédiatement le liquide et assurez vous que la carte musicale est parfaitement sèche avant son utilisation.
- 5) Nettoyez les cartes musicales — lorsque cela s'avère nécessaire — avec une étoffe douce.
- 6) Veillez à ne jamais mettre de produits nettoyants — tels que dissolvant ou benzine — sur la piste magnétique.
- 7) Evitez de placer les cartes musicales dans des lieux excessivement humides ou chauds.
- 8) Evitez d'exposer les cartes musicales aux rayons directs du soleil.
- 9) Quand vous n'utilisez pas les cartes musicales, il est recommandé de les laisser dans leurs enveloppes protectrices.

## Fichier de cartes musicales

Le Fichier de "Playcards" contient une variété impressionnante de morceaux de musique. Quand vous les connaîtrez tous, vous aurez un répertoire enviable! Le choix est varié: succès populaires, chansons courantes, musique de films, airs latins, classiques, airs de Walt Disney, mélodies de Paul McCartney, ABBA et autres artistes populaires.

## Avis Important Que faire si...

### 1) L'appareil ne se met pas en marche lorsque l'interrupteur d'alimentation est placé sur la position "ON". Vérifier les points suivants.

Le cordon d'alimentation est-il bien branché sur prise secteur? Le rebrancher pour s'en assurer. La prise de courant est elle active?

Si le courant passe mais l'orgue ne fonctionne pas, débrancher le cordon et consulter le revendeur Yamaha.

### 2) L'orgue reproduit des signaux radio ou TV.

Cela peut se produire s'il y a un émetteur puissant, comme une station de radio, dans les environs. Consulter le revendeur Yamaha.

### 3) Des parasites déplaisants se produisent occasionnellement.

Dans la majorité des cas, la cause est imputable à la mise sous tension ou l'arrêt de réfrigérateurs, de machines à laver, de pompes électriques ou d'autres appareils électriques. Une enseigne lumineuse au néon défectueuse peut également en être la cause.

Si la cause est une lampe fluorescente ou un tube au néon défectueux, effectuer la réparation. Lorsque la cause ne peut être déterminée, ou en cas de doute, consulter le revendeur Yamaha.

### 4) L'orgue peut causer des interférences sur la réception d'émissions radio ou TV.

Les signaux de haute fréquence utilisés comme source sonore pour l'orgue peuvent éventuellement affecter la réception d'émissions radio ou TV. De ce fait, il est préférable de placer l'orgue dans un endroit aussi éloigné que possible du récepteur de télévision ou de postes de radio.

### 5) Il se produit des battements (vibrations synchrones).

Tout les matériaux ont une fréquence de résonance critique à laquelle il se mettent à vibrer. Il est possible que les sons émis par l'orgue fassent vibrer, naturellement d'autres objets (vitres, bibelots sur une étagère, etc...).

si cela se produisait, changer les objets ou l'orgue de place.

# Assembly Procedures Aufstellungsanleitung Instructions de Montage Manual de Procedimiento de Montaje

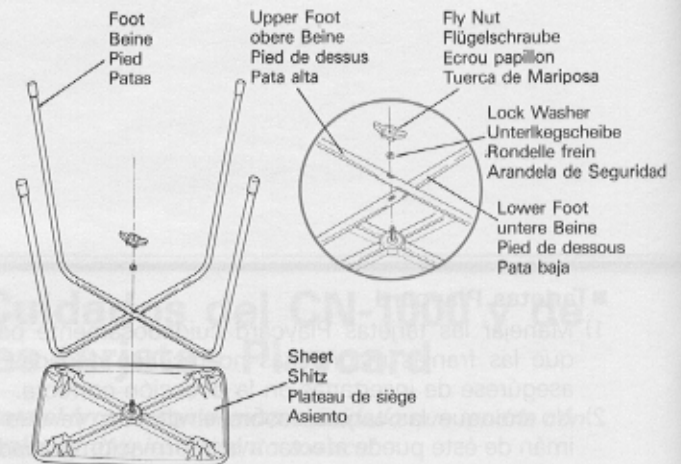
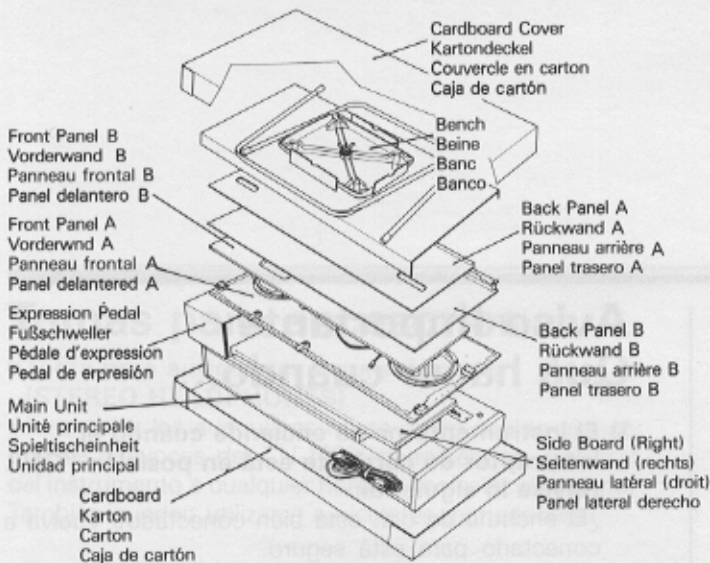

## 1) COMPONENT PARTS

The carton contains the parts shown in the figure below. Before assembling, remove the cardboard cover placed on the top.

## 1) EINZELTEILE

Der Karton enthält die unten abgebildeten Einzelteile. Entfernen Sie zum Auspacken den Deckel.

## 1) PIECES

Le carton l'emballage contient les pièces représentées sur la figure ci-dessous. Avant de procéder à l'assemblage des pièces, retirer le couvercle du carton qui les recouvre.

## 1) PIEZAS

La caja de cartón contiene las piezas indicadas en la ilustración siguiente. Antes de armar, quite el cartón corrugado colocado en la parte superior.

## 2) ASSEMBLING BENCH

Take the parts of Bench (Seat & Foot) off. Take Fly Nuts and Lock Washer off. Put the two Feet into Screws of the Sheet and then fasten them with Lock Washer and Fly Nut, each in turn.

## 2) ZUSAMMENBAU DER SITZBANK

Nehmen Sie den Sitz und die Beine heraus. Lösen Sie die Flügelmutter und entfernen Sie die Unterlegscheibe. Setzen Sie die Beine auf die Schraube, legen Sie die Unterlegscheibe darauf und ziehen Sie die Flügelschraube fest.

## 2) ASSEMBLAGE DU BANC

Sortir les pièces qui composent le banc (siège et pieds). Enlever l'écrrou papillon et la rondelle-frein. Placer les deux pieds sur les vis du plateau de siège et les fixer alternativement au moyen de leurs rondelles-frein et de leurs écrous papillon respectifs.

## 2) MONTAJE DEL BANCO

Desempaque las piezas del banco (asiento y patas). Quite la palometa y la arandela de seguridad. Coloque las patas en el tornillo del asiento y asegúrelas con la arandela y la palometa.

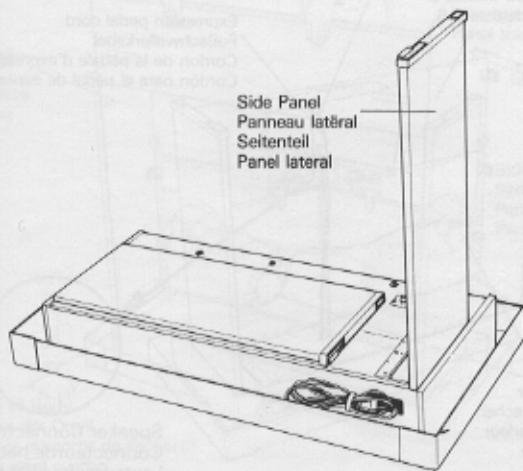

### 3) ASSEMBLING THE SIDE PANELS

Remove the side panel cover and raise both the right and left side panels.

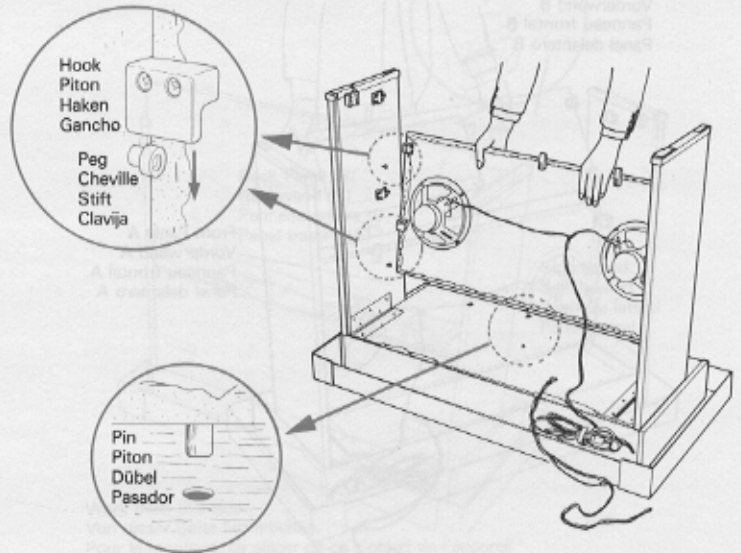

### 4) ASSEMBLING THE FRONT PANEL [A]

Hook the front panel over the right and left panel pegs, and insert the front-panel pin into the corresponding hole in the shelf panel as shown in the illustration.

Finally, insert the lock unit into the lock block until it is locked firmly.

### 3) MONTAGE DER SEITENWANDE

Entfernen Sie die Verpackung der Seitenteile. Richten Sie das rechte und linke Seitenteil auf.

### 4) MONTAGE DER LAUTSPRECHER-PLATTE [A]

Haken Sie die Lautsprecherplatte über die Stifte am rechten und linken Seitenteil ein und stecken Sie den Zapfen der Lautsprecherplatte wie in der Abbildung gezeigt in das Loch der Spieltischeinheit (Unterseite).

Schieben Sie zum Schluß die Befestigungseinheit in den Befestigungsblock, bis sie fest verbunden sind.

### 3) ASSEMBLAGE DES PANNEAUX LATÉRAUX

Prendre les 2 panneaux latéraux et les mettre debout après avoir retiré les caches latéraux.

### 4) ASSEMBLAGE DU PANNEAU FRONTAL [A]

Accrocher le panneau frontal sur les chevilles droite et gauche et insérer le piton du panneau frontal dans la cavité correspondante située sur la tablette, comme indiquée sur le schéma. Insérer enfin l'unité de verrouillage dans le bloc de verrouillage jusqu'à ce qu'il se bloque convenablement.

### 3) MONTAJE DE LOS PANELES LATERALES

Extraiga la cubierta de los paneles laterales y alce ambos paneles.

### 4) MONTAJE DEL PANEL DELANTERO [A]

Enganche el panel delantero en las clavijas de los paneles laterales derecho e izquierdo, e inserte el pasador del panel delantero en el orificio correspondiente del estante como se ilustra.



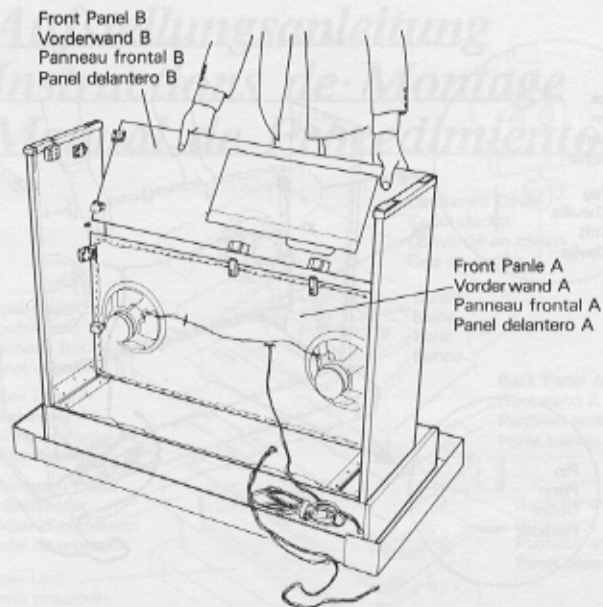

### 5) ASSEMBLING THE FRONT PANEL [B]

The hooks on both ends of the Front Panel (B) are aligned with the side pegs. At the same time the two central catches are inserted into the latch on the front panel (A).

Finally, insert the lock unit into the lock block until it is locked firmly.

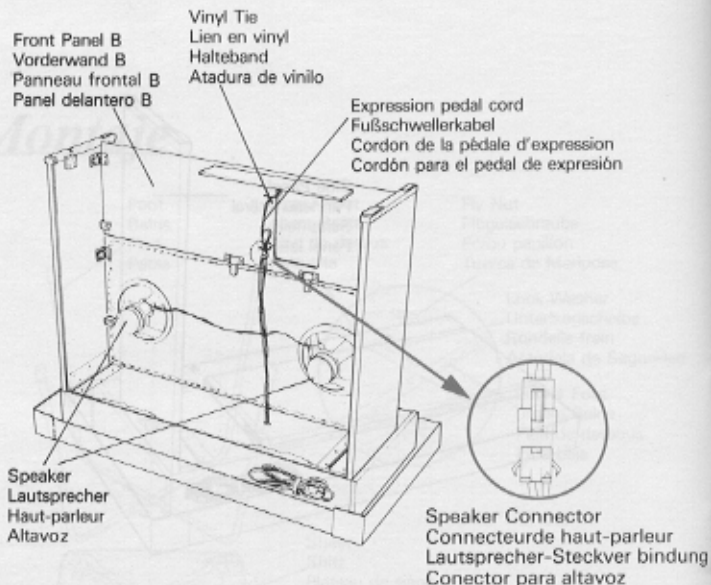

### 6) FIXING CORD

Insert the Speaker Connector as illustrated. Raise the Bottom Panel and fasten the cord with vinyl ties as shown in the illustration.

### 5) MONTAGE DER LAUT-SPRECHERPLATTE [B]

Bringen Sie die Schnappverschlüsse an beiden Enden der Lautsprecherplatte mit den Gegenstücken (Seitenteilen) zur Deckung und lassen Sie sie fest einrasten.

Schieben Sie zum Schluß die Befestigungseinheit in den Befestigungsblock, bis sie fest verbunden

### 6) BEFESTIGEN DES KABELS

Schließen Sie die Lautsprecherklemme wie abgebildet an. Heben Sie die Bodenplatte an und befestigen Sie das Kabel mit den Kabelhaltern wie in der Abbildung gezeigt.

Fußschweller-Kabel an den Fußschweller.

### 5) ASSEMBLAGE DU PANNEAU FRONTAL [B]

Les crochets situés aux extrémités du panneau frontal [B] correspondent aux chevilles latérales. De même, les 2 attaches centrales s'insèrent dans le loquet du panneau frontal.

Insérer enfin l'unité de verrouillage dans le bloc de verrouillage jusqu'à ce qu'il se bloque convenablement.

### 6) CORDON DE RACCORDEMENT

Insérer le connecteur d'enceintes acoustiques de la manière indiquée sur l'illustration. Soulever le panneau inférieur et serrer le cordon avec des attaches en vinyle de la manière indiquées sur l'illustration.

### 5) MONTAJE DEL PANEL DELANTERO [B]

Los ganchos de ambos extremos del panel delantero (B) están alineados con las clavijas laterales. Al mismo tiempo, los dos pestillos centrales se hallan insertados en las hembras de la cerradura del panel delantero (A).

Por último, inserte la unidad de cierra en el bloque hasta cerrarlo seguramente.

### 6) CABLE DE FIJACIÓN

Inserte el conector del altavoz de la forma ilustrada. Suba el panel inferior y ate el cable con las amarras de vinilo, como se muestra en la ilustración.

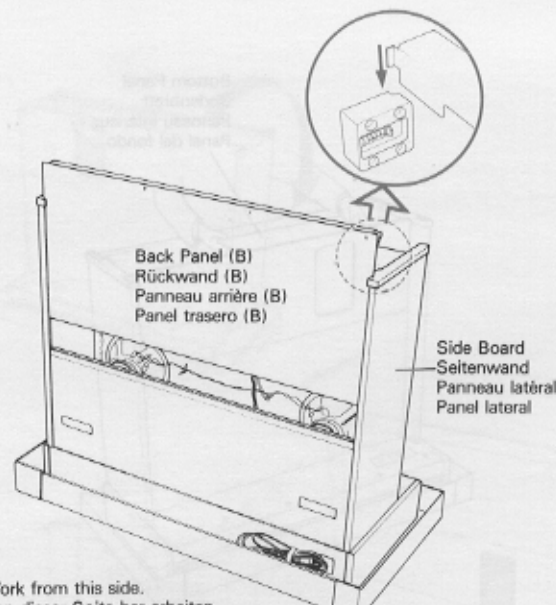
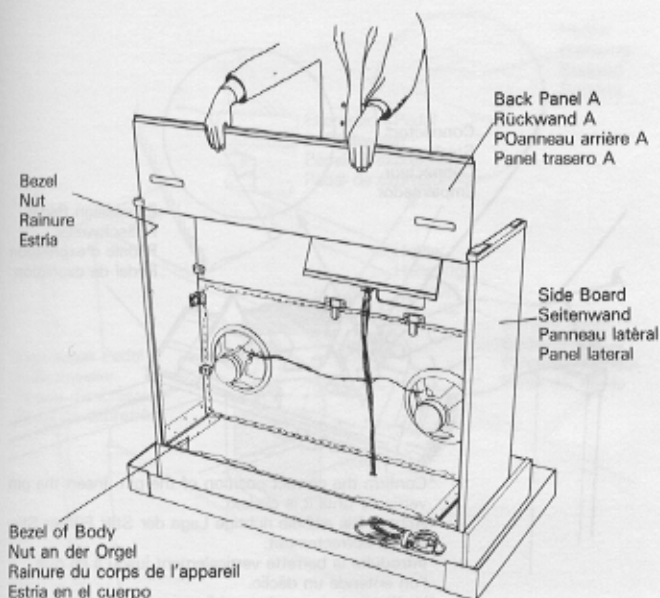

Work from this side.  
 Von dieser Seite her arbeiten.  
 Pour le montage, se placer de ce côté-ci de l'appareil.  
 Colóquese de este lado para trabajar.

## 7) ASSEMBLING BACK PANELS

Put Back Panel (A) into the left and right bezel of Side Board and fix it as illustrated.

At this time, check that Back Panel is properly put into the bezel.

- ★ Pay attention to both sides of Back Panel. (Mount it so that the uneven side is located inside.)

Put Back Panel (B) into the left and right bezel of Side Board.

Insert Back Panel (B) into the bezel of Back Panel (A) and lock it in place with the three retainers on the base.

Check whether Back Panel (B) can be drawn up or not.

(When it can not be drawn up, that means the locking is perfect.)

## 7) EINSETZEN DER RÜCKWANDE

Führen Sie die Rückwand A in die Nut der linken und rechten Seitenwand ein und schieben Sie sie hinein, wie abgebildet. Achten Sie darauf, daß die Rückwand richtig in die Nut an der Orgel eingeführt ist.

- ★ Achten Sie auf die beiden Seiten der Rückwand. (Setzen Sie die Rückwand so ein, daß die rauhe Seite nach innen gerichtet ist.)

Führen Sie die Rückwand B in die Nut der linken und rechten Seitenwand ein.

Inserte el panel posterior (B) en la ranura del panel posterior (A) y asegúrelo con los tres retenes de la base.

Schieben Sie die Wand hinein, bis sie einrastet, und prüfen Sie, ob sie richtig gesichert ist.

(Wenn die Wand nicht wieder herausgezogen werden kann, ist sie richtig befestigt.)

## 7) MONTAGE DES PANNEAUX ARRIERE

Placer le panneau arrière (A) dans les rainures des panneaux latéraux gauche et droit et le bloquer en place comme illustré.

Vérifier alors que le panneau arrière est bien en place dans la rainure du corps de l'appareil.

- ★ Attention: Regarder les deux faces du panneau arrière, la face qui n'est pas lisse doit se trouver tournée vers l'intérieur.

Placer le panneau arrière (B) dans les rainures des panneaux latéraux gauche et droit.

Insérer le panneau arrière (B) dans la rainure du panneau arrière (A) et le bloquer avec les trois retenues du socle.

Essayer alors de soulever le panneau arrière (B). (S'il est impossible de le soulever, cela signifie qu'il est bien fixé en place.)

## 7) MONTAJE DE LOS PANELES TRASEROS

Introduzca el panel trasero A en las estrías de los paneles laterales y del cuerpo.

Entonces, compruebe que el panel trasero esté colocado correctamente en la ranura.

El lado corrugado del panel trasero debe de quedar hacia dentro.

Introduzca el panel trasero B en las ranuras de los paneles laterales.

Inserte el panel trasero B en la ranura del panel trasero A y asegúrelo con los tres retenes de la base.

Compruebe el correcto enganche del panel trasero B (en este caso el panel no podrá ser deslizado).



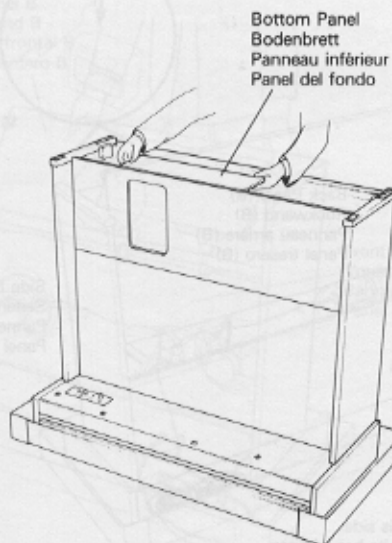

### 8) ASSEMBLING BOTTOM PANEL

Turn over Bottom Panel fixed on Front Panel as illustrated, and lock Back Panel (B) to the fitting.

- ★ After locking, check the locking by pressing Back Panel from upside.

### 8) BEFESTIGEN DES BODENBRETTS

Klappen Sie das an der Vorderwand befestigte Bodenbrett auf und befestigen Sie es an der Rückwand B, wie gezeigt.

- ★ Prüfen Sie die richtig Befestigung des Bodenbretts durch leichten Druck von oben.

### 8) MONTAGE DU PANNEAU INFÉRIEUR

Relever le panneau inférieur qui se trouve attaché au panneau avant, comme illustré, et le mettre dans les butées de fixation sur le panneau arrière (B).

- ★ Vérifier le verrouillage en appuyant sur le dessus du panneau arrière.

### 8) MONTAJE DEL PANEL INFERIOR

Levante el panel del fondo que se encuentra montado sobre el panel delantero y asegúrelo al panel trasero por medio de los ganchos.

- ★ Haga presión sobre la superficie superior del panel del fondo para comprobar su montaje correcto.

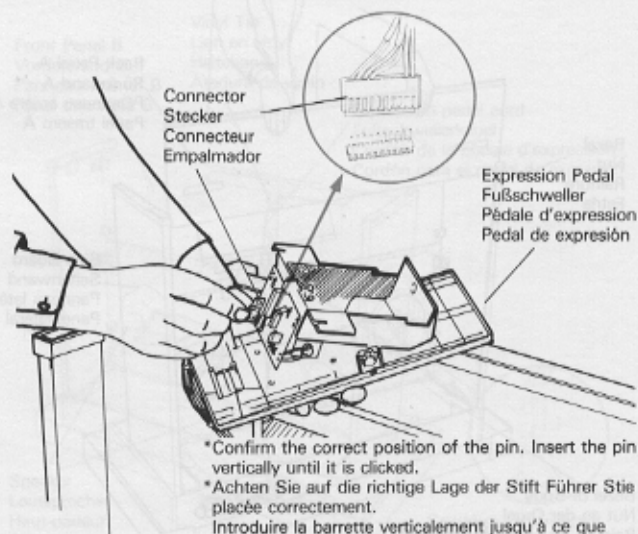

- \* Confirm the correct position of the pin. Insert the pin vertically until it is clicked.
- \* Achten Sie auf die richtige Lage der Stift Führer Stie placée correctement. Introduire la barrette verticalement jusqu'à ce que l'on entende un dé clic.
- \* Verifique si el pasador se hila en posición correcta. Inserte el pasador verticalmente hasta que quede asegurado.

### 9) FIXING CORD FOR WIRING EXPRESSION PEDAL

As illustrated, take off Cord for wiring Expression Pedal which has been fixed in step 6, and connect Expression Pedal Cord to Expression Pedal.

### 9) ANSCHLIESSEN DES FUßSCHWELLERKABELS

Nehmen Sie den Stecker des im Schritt 5 befestigten Fußschwellerkabels und schließen Sie ihn an das Lautstärkepedal an, wie abgebildet.

### 9) BRANCHEMENT DU CORDON DE LA PEDALE D'EXPRESSION

Comme illustré, faire sortir l'extrémité du cordon de la pédale d'expression (mis en place à l'étape 6) par l'orifice du panneau avant, puis brancher le cordon de la pédale d'expression à la pédale d'expression.

Cordon de raccordement de pédale d'expression à pédale d'expression.

### 9) INSTALACION DEL CABLE DEL PEDAL DE VOLUMEN GLOBAL

Quite el cable, el cual se fijó al panel delantero en el paso 6, y conéctelo al pedal como se demuestra en la ilustración.



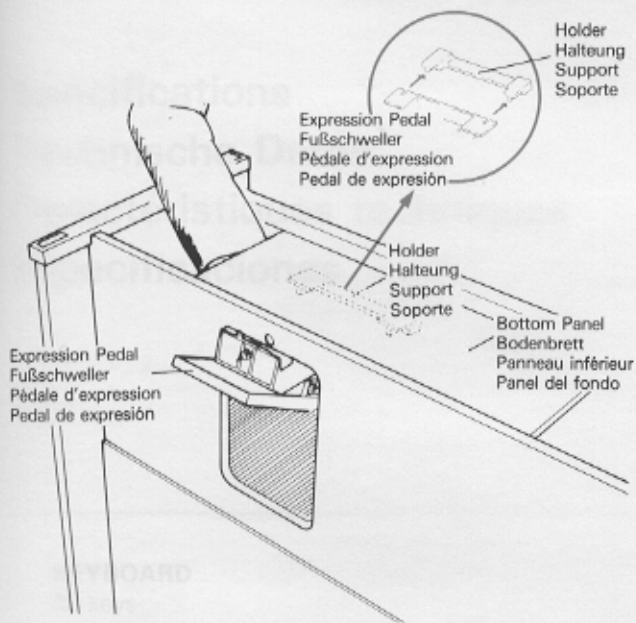

### 10) MOUNTING EXPRESSION PEDAL

Insert Expression Pedal through Expression Pedal Window on Front Panel.  
Put Expression Pedal into Holder fixed on Bottom Panel.

★ *Connection of cord must be done without tangling the cord.*

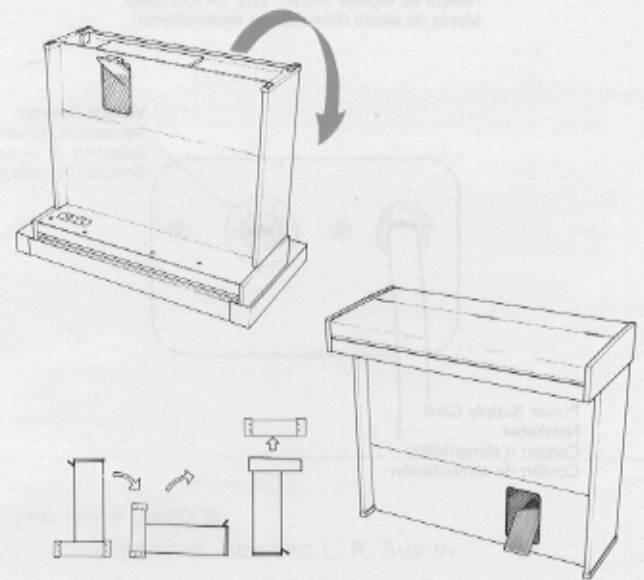

### 11) COMPLETION DIAGRAM

After completing the assembly, set up the organ as shown in the figure below.  
Hold the lid and lift it up in the direction of the arrow.

### 10) EINBAU DES FUSS-SCHWELLERS

Setzen Sie den Fußschweller in die Öffnung der Vorderwand.  
Führen Sie den Fußschweller in die Halterung, welche am Bodenbrett befestigt ist.  
Befestigen Sie den Fußschweller mit der Flügelschraube, wie abgebildet.

★ *Achten Sie darauf, daß das Lautstärkepedalkabel nicht eingeklemmt ist.*

### 10) MONTAGE DE LA PEDALE D'EXPRESSION

Introduire la pédale d'expression dans l'orifice prévu pour elle sur le panneau avant.  
Placer la pédale d'expression dans le support situé sur le panneau inférieur.

★ *Faire attention que le cordon ne soit pas torsadé.*

### 10) MONTAJE DEL PEDAL DE VOLUMEN GLOBAL

Pase el pedal a través de la ventanilla del panel delantero.  
Monte el pedal en el soporte fijado al panel del fondo.  
Asegure el pedal con la tuerca de palometa como se ilustra.

★ *Evite enredar el cable al hacer su conexión.*

### 11) ENDGÜLTIGE AUFSTELLUNG

Stellen Sie nach dem Zusammenbau die Orgel auf, wie gezeigt.  
Den Deckel halten und in Pfeilrichtung anheben.

### 11) SCHEMA DE L'ASSEMBLAGE TERMINE

Après avoir terminé l'assemblage, mettre l'appareil sur ses pieds comme illustré ci-dessous.  
Tenir le couvercle et le soulever en direction de la flèche.

### 11) DIAGRAMA DEL PRODUCTO ACABADO

Después de armar por completo, ponga a la vista el órgano principal como se indica en la ilustración de arriba.  
Sostenga y levante la tapa en el sentido de la flecha.

Set Point (Setting by—Driver)  
Einstellung (mit einem Schraubenzieher)  
Repère de réglage (Régler avec un tournevis)  
Marca de ajuste (Gire con un destornillador)

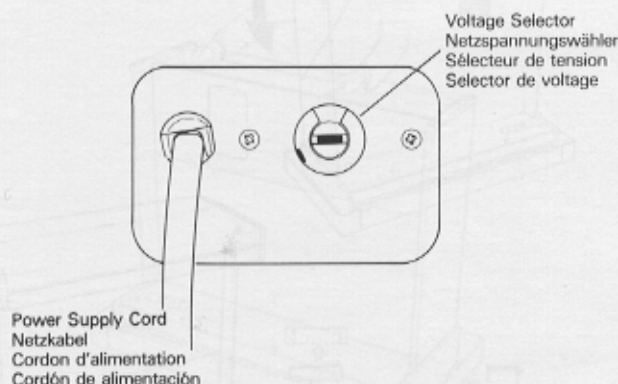

## 12) VOLTAGE SELECTOR

In certain markets the CN-1000 is fitted with a supply voltage selector. If a voltage selector is fitted to your CN-1000, please adjust it to correspond with your supply voltage as follows:

Before plugging the power cord, check that the Voltage Selector is set to the proper position.

- ★ *If you move to an area where the power supply voltage is different, be sure to re-set the Voltage*

*Selector to the correct position for the voltage in that area. Please check with the nearest Yamaha dealer for details.*

If no voltage selector has been fitted, the operating voltage of your CN-1000 has been preset to the supply voltage in your area. Just make sure that you connect your plug properly to your AC supply outlet.

## 12) NETZSPANNUNGSWÄHLER

In einigen Ländern wird die CN-1000 mit einem Netzspannungswähler geliefert. Falls bei Ihrer CN-1000 ein Netzspannungswähler vorhanden ist, muß er auf die richtige Netzspannung eingestellt werden.

Prüfen Sie die Stellung des Netzspannungswählers vor dem Einstecken des Netzkabels.

- ★ *Falls Sie die Orgel an einem Ort mit anderer Netzspannung betreiben wollen, müssen Sie den*

*Netzspannungswähler für die neue Spannung umstellen, gleichzeitig muß die Sicherung ausgetauscht werden. Lassen Sie sich bei auftretenden Fragen von Ihrem YAMAHA-Fachhändler beraten.*

Falls Ihre CN-1000 keinen Netzspannungswähler besitzt, ist die richtige Netzspannung bereits eingestellt. Schließen Sie einfach das Netzkabel an eine Steckdose an.

## 12) SELECTEUR DE TENSION

Pour la vente dans certains pays, le modèle CN-1000 est équipé d'un sélecteur de tension. Si c'est le cas pour votre appareil, procédez si nécessaire au réglage de la tension de la manière suivante.

Avant de brancher le cordon d'alimentation, vérifiez que le sélecteur de tension est correctement réglé.

- ★ *Si vous emménagez dans une région où la tension est différente, assurez-vous de placer le sélecteur de tension sur la position correspondant à la nouvelle tension. Pour plus de détails, consultez votre revendeur Yamaha.*

*S'il n'y a pas de sélecteur de tension, la tension de votre CN-1000 a été réglée sur la tension de votre région. Il suffit de la brancher correctement sur une prise secteur.*

## 12) SELECCIÓN DEL VOLTAJE

En determinados países, el órgano viene con un selector de voltaje. Si su órgano tiene un selector de voltaje, ajústelo de acuerdo con la tensión local si es necesario. Hágalo del modo siguiente:

Antes de enchufar el cordón de alimentación inspeccione el Selector de Voltaje.

- ★ *Si se traslada Ud. a una zona en que sea diferente el voltaje, cerciórese de reajustar el*

*Selector de Voltaje en la posición correcta para el nuevo voltaje. Al mismo tiempo, quizás sea necesario cambiar el fusible. Para detalles, consulte al agente de Yamaha más cercano.*

*Si el órgano no tiene selector de voltaje es porque has sido ajustado en fábrica de acuerdo con el voltaje local. Basta con asegurarse de enchufarlo correctamente en una toma de corriente.*

# Specifications

## Technische Daten

## Caractéristiques techniques

## Especificaciones

### KEYBOARD

49 keys

### ORCHESTRA SECTION

Selectors: Jazz Organ, Pipe Organ, Brass, String, Jazz Flute, Clarinet, Reed, Music Box, Piano, Harpsichord, Jazz Guitar, Vibes

On/Off

Controls: Sustain, Volume

### SOLO SECTION

Selectors: Piccolo, Organ, Trumpet, Oboe, Clarinet, Violin, Synthe, Banjo, Piano, Harpsichord, Guitar, Vibes

On/Off

Controls: Sustain, Celeste, Volume

### RHYTHM SECTION

Selectors: Swing, Slow Rock, Disco 1, Disco 2, Rock 1, Rock 2, 16 Beat, Rock'n Roll, Bossanova, Tango, Rhumba, Samba, March/Polka, March 6/8, Waltz, Jazz Waltz

Fill In

Start, Synchro Start

Controls: Tempo, Volume

Tempo Light

### ARPEGGIO

Control: Volume

### AUTO BASS CHORD SECTION

Selectors: Normal, Single Finger Chord, Fingered Chord Variation, Memory

Control: Volume

### PLAYCARD SYSTEM

Free Tempo, Auto Play, Sing Along, Melody Cancel,

Chord Lesson, Chord Cancel, Stop

Phrase Repeat, Instrumental Sequencer, Preset Balance

Cancel

### Other Controls and Indicators

Melody Lamps

Chord Lamps

Chord Name Display

Stereo Symphonic

Master Volume

Expression Pedal

Transposer

Power Switch

Pitch Control

### AUXILIARY JACKS

Stereo Headphones, Aux-Out L, R, Aux-In

### AMPLIFIER

15W × 2 (8Ω)

### SPEAKER

20cm × 2 (8Ω)

### BODY

American Walnut

### DIMENSIONS

936(W) × 410(D) × 811(H)

### WEIGHT

35Kg

Specifications subject to change without notice.

Anderungen ohne Vorankündigung vorbehalten.

Sous toute réserve de modification des caractéristiques sans préavis.

Especificaciones sujetas a cambio sin previo aviso.

AHAMAY

SINCE 1887  **YAMAHA**  
NIPPON GAKKI CO., LTD. HAMAMATSU, JAPAN