

Clavinova

CLP-300
CLP-200

Owner's Manual
Bedienungsanleitung
Mode d'emploi
Manual de instrucciones

Indice

YAMAHA

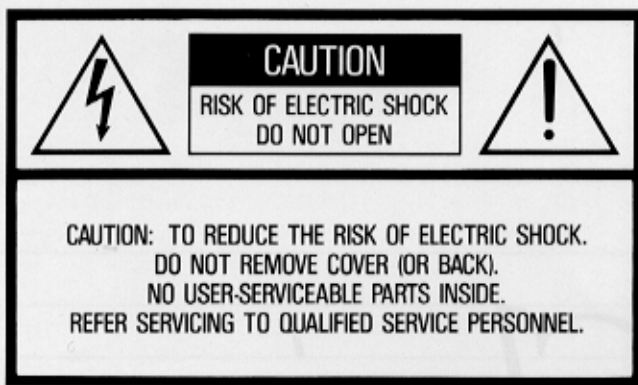

The lightning flash with arrowhead symbol, within an equilateral triangle, is intended to alert the user to the presence of uninsulated "dangerous voltage" within the product's enclosure that may be of sufficient magnitude to constitute a risk of electric shock to persons.



The exclamation point within an equilateral triangle is intended to alert the user to the presence of important operating and maintenance (servicing) instructions in the literature accompanying the product.



IMPORTANT SAFETY AND INSTALLATION INSTRUCTIONS

INFORMATION RELATING TO POSSIBLE PERSONAL INJURY, ELECTRIC SHOCK, AND FIRE HAZARD POSSIBILITIES HAS BEEN INCLUDED IN THIS LIST.

WARNING—When using electronic products, basic precautions should always be followed, including the following:

1. Read all Safety and Installation Instructions, Explanation of Graphical Symbols, and assembly instructions (where applicable) BEFORE using your Yamaha electronic product. Check unit weight specifications before you attempt to move this instrument!

2. Main Power Supply Verification: Your Yamaha electronic product has been manufactured specifically for the main supply voltage used in your area. If you should move, or if any doubt exists, please contact your dealer for instructions. The main supply voltage required by your electronic product is printed on the name plate. For name plate location, see Before Playing item.

3. This product may be equipped with a polarized line plug (one blade wider than the other). If you are unable to insert the plug into the outlet, contact an electrician to have your obsolete outlet replaced. Do NOT defeat the safety purpose of the plug. Yamaha products not having polarized plugs incorporate construction methods and designs that do not require line plug polarization.

4. **WARNING**—Do NOT place objects on your electronic product's power cord or place the unit in a position where anyone could trip over, walk over, or roll anything over cords of any kind. Do NOT allow your electronic product or its bench to rest on or be installed over cords of any type. Improper installations of this type create the possibility of a fire hazard and/or personal injury.

5. Environment: Your electronic product should be installed away from heat sources such as a radiator, heat registers and/or other products that produce heat. Additionally, the unit should not be located in a position that exposes the cabinet to direct sunlight, or air currents having high humidity or heat levels.

6. Your Yamaha electronic product should be placed so that its location or position does not interfere with its proper ventilation.

7. Some Yamaha electronic products may have benches that are either a part of the product or supplied as an optional accessory. Some of these benches are designed to be dealer assembled. Please make sure that the bench is stable before using it. The bench supplied by Yamaha was designed for seating only. No other uses are recommended.

8. Some Yamaha electronic products can be made to operate with or without the side panels or other components that constitute a stand. These products should be used only with the components supplied or a cart or stand that is recommended by the manufacturer.

9. Do not operate for a long period of time at a high volume level or at a level that is uncomfortable. If you experience any hearing loss or ringing in the ears, you should consult an audiologist.

10. Do not use your Yamaha electronic product near water or in wet environments. For example, near a swimming pool, spa, or in a wet basement.

11. Care should be taken so that objects do not fall, and liquids are not spilled, into the enclosure through openings.

12. Your Yamaha electronic product should be serviced by a qualified service person when:

- The power-supply cord or plug has been damaged: or
- Objects have fallen, or liquid has been spilled into the product: or
- The product has been exposed to rain: or
- The product does not operate, exhibits a marked change in performance: or
- The product has been dropped, or the enclosure of the product has been damaged.

13. When not in use, always turn your Yamaha electronic product "OFF". The power-supply cord of the product should be unplugged from the outlet when it is to be left unused for a long period of time. Notes: In this case, some units may lose some user-programmed data. Factory programmed memories will not be affected.

14. Do not attempt to service the product beyond that described in the user-maintenance instructions. All other servicing should be referred to qualified service personnel.

15. Electromagnetic Interference (RFI). This series of Yamaha electronic products utilizes digital (high frequency pulse) technology that may adversely affect Radio/TV reception or the operation of other devices that utilize digital technology. Please read FCC Information (Page 16) for additional information.

PLEASE KEEP THIS MANUAL
FOR FUTURE REFERENCE!

Introduction

We would like to express our thanks for your purchase of the Yamaha Clavinova CLP-300 or CLP-200. This instrument has the following features.

- YAMAHA's exclusive AWM (Advanced Wave Memory) tone generation, which performs digital processing based on sampling of the various nuances of an acoustic piano, creates a timbre extremely close to that of an acoustic piano, resulting in a high-quality piano sound.
 - Fine changes in timbre and volume are available by varying the force used to strike the keys, thus enabling the performer to create music with a wide range of expression.
 - MIDI for increased versatility and enjoyment.
- In order to get the most from this instrument, we advise you to read this manual while actually seated at the Clavinova.

Einleitung

Herzlichen Glückwunsch zum Kauf des Yamaha Clavinova CLP-300 oder CLP-200. Dieses Musikinstrument hat die folgenden Merkmale.

- Das exklusiv von Yamaha entwickelte Tonerzeugungssystem AWM (Advanced Wave Memory) führt digitale Tonsignalverarbeitung durch, basierend auf einem Sampling der verschiedenen Nuancen eines akustischen Pianos, und erzeugt qualitativ hochwertigen Piano-Klang.
 - Feine Änderungen in Timbre und Lautstärke können durch Änderung der Anschlagsstärke erzielt werden, so daß Musik mit einer großen Ausdrucksbreite gespielt werden kann.
 - MIDI für größere Vielseitigkeit und mehr Spielfreude.
- Um das Musikinstrument voll auszunutzen, empfehlen wir, diese Anleitung durchzulesen, während Sie schon am Clavinova sitzen.

Avant-propos

Nous voudrions tout d'abord vous remercier d'avoir porté votre choix sur le Clavinova Yamaha CLP-300 ou CLP-200. Cet instrument présente les caractéristiques suivantes.

- Le générateur de tonalité AWM (mémoire ondulatoire avancée), une exclusivité Yamaha, qui procède au traitement numérique en se basant sur un échantillonnage des différentes nuances d'un piano acoustique, crée un timbre très proche de celui d'un piano acoustique, ce qui assure une plus grande qualité sonore.
 - Il est possible de procéder à des modifications minimales du timbre et de l'intensité sonore en fonction de la pression exercée sur les touches. Par conséquent, ceci permet à l'utilisateur de créer des mélodies à large éventail d'expressions.
 - Une interface MIDI a été prévue pour élargir les possibilités de l'instrument et pour encore plus d'amusement.
- Pour obtenir la plus entière satisfaction de cet instrument, nous vous conseillons de lire attentivement ce mode d'emploi tout en vous familiarisant avec l'instrument.

Introducción

Muchas gracias por haber adquirido el Clavinova CLP-300 o CLP-200 Yamaha. Este instrumento posee las características siguientes.

- Generación de tonos mediante AWM (memoria avanzada de ondas) exclusiva de YAMAHA, que realiza proceso digital basado en el muestreo de diversos matices de un piano acústico, y crea un timbre extremadamente cercano al de un piano acústico, lo que resulta en un sonido de piano de gran calidad.
 - Variando la fuerza empleada para pulsar las teclas podrán realizarse delicados cambios de timbre y volumen, con lo que el usuario podrá crear música con una amplia gama de expresión.
 - MIDI para aumentar la versatilidad y el placer musical.
- Para sacar el mayor partido posible de este instrumento, le aconsejamos que lea este manual sentado ante su Clavinova.

Contents

Assembly Instructions	2
Before Playing	4
To Start Playing	4
Effects and Controls	4
Accessory Jacks	5
Taking Care of Your Clavinova	5
Important Advice	5
How to use MIDI	6
Specifications	16
FCC Information (USA)	16
MIDI Implementation Chart	17

Inhaltsverzeichnis

Zusammenbauanleitung	2
Vor dem Spielen	7
Beginn des Spielens	7
Effekte und Bedienungselemente	7
Anschlußbuchsen für Zubehör	8
Pflege des Clavinova	8
Wichtiger Hinweis	8
Einsatz von MIDI	9
Technische Daten	16
MIDI-Anwendungstabelle	17

Sommaire

Instructions d'assemblage	2
Avant la mise en service	10
Mise en service	10
Effets et commandes	10
Prises auxiliaires	11
Entretien du Clavinova	11
Consignes importantes	11
Utilisation de l'interface MIDI	12
Spécifications	16
Tableau de mise en exploitation MIDI	17

Índice

Instrucciones de montaje	2
Antes de comenzar a tocar	13
Para comenzar a tocar	13
Efectos y controles	13
Tomos para accesorios	14
Cuidado de su Clavinova	14
Aviso importante	14
Empleo de MIDI	15
Especificaciones	16
Gráfica de implementación de MIDI	17

1

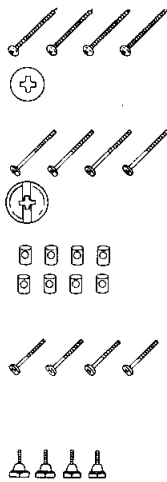
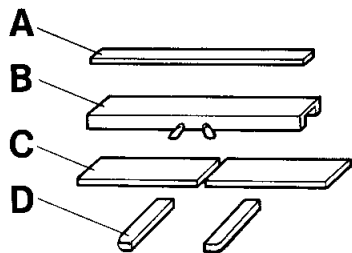

- Long screws (gold) 4 pcs.
- Lange Schrauben (Gold) 4 St.
- Vis longues (or), 4 pièces
- Tornillos largos (dorados), 4 piezas
- Long screws (bronze) 4 pcs.
- Lange Schrauben (Bronze) 4 St.
- Vis longues (bronze), 4 pièces
- Tornillos largos (de color bronze), 4 piezas
- Joint connectors 8 pcs.
- Verbindungsstücke 8 St.
- Connecteurs de joint, 8 pièces
- Conectores de unión, 8 piezas
- Short screws (bronze) 4 pcs.
- Kurze Schrauben (Bronze) 4 St.
- Vis courtes (bronze), 4 pièces
- Tornillos cortos (de color bronze), 4 piezas
- Knob bolts 4 pcs.
- Knopfschrauben 4 St.
- Boulons à tête ronde, 4 pièces
- Pernos de perilla, 4 piezas

Assembly Instructions for Keyboard Stand Zusammenbauanleitung für den Keyboard- Instructions pour le montage du support Instrucciones de montaje para el soporte

- 1 (1) Open the box and remove all the parts.
On opening the box, you will find the parts shown in the left illustration. Check to see whether all parts are provided.
- 2 (2) Connect board (C) to parts (D).
Install the joint connectors on boards (C) as shown in the left illustration, then secure with the long gold-colored screws.
* Position the rounded corners of parts (D) as shown in the illustration.
* If the keyboard and the stand are packed together, board (C) and parts (D) may already be connected.

2

- Joint connectors
- Verbindungsstücke
- Connecteurs de joint
- Conectores de unión

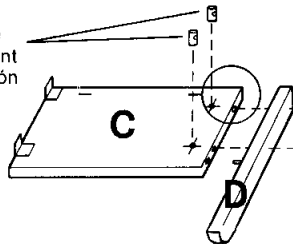

- Long screws (gold)
- Lange Schrauben (Gold)
- Vis longues (or)
- Tornillos largos (oro)

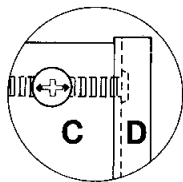

- While watching this side, install the joint connector, making sure the arrow marks on the surface of the connector point in the direction as shown in the illustration.
- Diese Seite betrachten und das Verbindungsstück anbringen. Dabei sicherstellen, daß die Pfeilmarkierungen auf der Oberfläche des Verbindungsstücks in die Richtung weisen, wie sie in der Abbildung gezeigt ist.
- Tout en regardant de ce côté, installer le connecteur de joint en s'assurant que les flèches inscrites pointent dans la direction indiquée dans l'illustration.
- Observando esta parte, instale el conector de unión, asegurándose de que las flechas de la superficie del mismo apunten en el sentido mostrado en la ilustración.

- 1 (1) Den Karton öffnen und alle Teile entnehmen.
Beim Öffnen des Kastens sollten alle in der linken Abbildung gezeigten Teile vorgefunden werden. Prüfen, ob alle Teile mitgeliefert sind.
- 2 (2) Die Platte (C) mit Teil (D) verbinden.
Die Verbindungsstücke auf Platte (C) wie in der linken Abbildung gezeigt einbauen und dann mit den langen goldenen Schrauben befestigen.
* Die runden Ecken der Teile (D) wie in der Zeichnung dargestellt platzieren.
* Wenn Tastatur und Ständer zusammen geliefert werden, können Platte (C) und Teile (D) bereits verbunden sein.

3

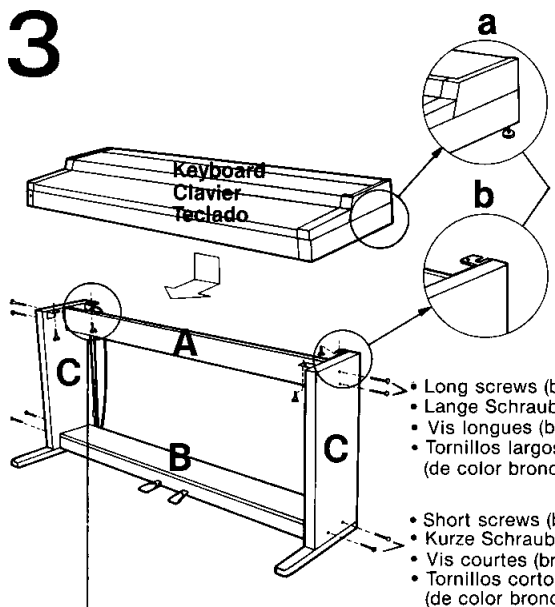

- Slip the screws (a) on the rear part of the keyboard bottom into the metal fittings (b) of the top of boards (C).
- Die Schrauben (a) an der Rückseite des Keyboard-Bodenteils in die Metallfassungen (b) an der Oberseite der Platten (C) einführen.
- Faire passer les vis (a) dans la partie arrière du socle du clavier, par les attaches métalliques (b) au dessus des plaques (C).
- Deslice los tornillos (a) de la parte posterior inferior del teclado dentro de los adaptadores metálicos (b) de la parte superior de los tableros (C).

- Long screws (bronze)
- Lange Schrauben (Bronze)
- Vis longues (bronze)
- Tornillos largos (de color bronze)
- Short screws (bronze)
- Kurze Schrauben (Bronze)
- Vis courtes (bronze)
- Tornillos cortos (de color bronze)

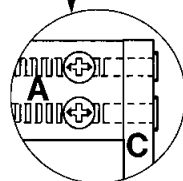
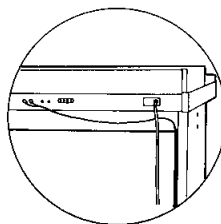

Rear Side of Board (A)
Install the joint connectors in the holes on the rear side of board (A) as shown in the illustration, making sure the arrow marks on the surface of the connectors point in the direction indicated.

Rückseite der Platte (A)
Die Verbindungsstücke in den beiden Löchern an der Rückseite der Platte (A) wie in der Abbildung gezeigt einbauen und sicherstellen, daß die Pfeilmarkierungen auf der Oberfläche der Verbindungsstücke in die angezeigte Richtung weisen.

Arrière de la plaque (A)
Installer les connecteurs de joint dans les orifices situés à l'arrière de la plaque (A) comme illustré, en s'assurant que les flèches inscrites pointent dans la direction indiquée.

Cara posterior del tablero (A)
Instale los conectores de unión en los orificios de la cara posterior del tablero (A), como se muestra en la ilustración, asegurándose de que las flechas de la superficie de los mismos apunten en el sentido indicado.

- 1 (1) Ouvrir la boîte et enlever toutes les pièces.
Lorsqu'on ouvre la boîte, l'on trouvera les pièces indiquées dans l'illustration ci-à gauche. Vérifier que toutes les pièces sont fournies.
- 2 (2) Connecter la plaque (C) à la pièce (D).
Installer les connecteurs de joint sur la plaque (C) comme illustré ci-à gauche, puis fixer avec les vis longues dorées.
* Placer les coins arrondis des pièces (D) comme illustré.
* Si le clavier et le support sont emballés ensemble, il se peut que les panneaux (C) et (D) soient déjà réunis.

- 1 (1) Abra la caja y extraiga todas las piezas.
Dentro de la caja encontrará las piezas mostradas en la ilustración de la izquierda. Compruebe si están todas las piezas.
- 2 (2) Conecte el tablero (C) a la pieza (D).
Instale los conectores de unión en el tablero (C) como se muestra en la ilustración de la izquierda, y después asegúrelo con los tornillos largos dorados.
* Coloque las esquinas redondeadas de las piezas (D) como se muestra en el ilustración.
* Si el teclado y el soporte se envían en la misma caja, es posible que las piezas (C) y (D) ya estén conectadas.

Ständer de clavier del teclado

* The keyboard stand (LW-71 or LW-61) is optional in some regions.

* Der Tastaturständer (LW-71 oder LW-61) ist in einigen Gebieten Sonderzubehör.

* Dans certains pays, les supports de clavier (LW-71 ou LW-61) sont des accessoires disponibles en option.

* El soporte del teclado (LW-71 o LW-61) es opcional para ciertas regiones.

- 3** (3) Connect boards (C) and (B).
Connect boards (C) and (B), securing them firmly with the 4 short screws (bronze).
- (4) Connect boards (A) and (C).
Install the joint connectors on the rear side of the board (A) as shown in the left illustration, making sure the arrow marks on the surface of the connectors point in the indicated direction, then secure board (A) with the 4 long bronze-colored screws.
- (5) Slip in the keyboard.
Place the keyboard on boards (C) so that the screws (a) on the rear bottom part come to rest slightly behind the metal fittings (b) on top of boards (C), then pull the keyboard forward, slipping the screws on its bottom into the fittings to secure it.

Finally, align board (A), the holes in the metal fittings of boards (C) and the holes in the keyboard so you can insert the knob bolts and then securely tighten these bolts.

- (6) Insert the plug.
Fix the pedal cords to the cord holder and connect the grey plug to the DAMPER jack on the rear panel of the keyboard and the black plug to the jack marked SOFT/SOSTENUTO.

An adjuster is provided on the bottom part of pedal box (B) to provide stability. Loosen the adjuster bolt so it will contact the floor. This will ensure that the pedal box remains stable when pushing down the pedals with your feet, thus enabling more precise pedal control.

* To make sure that all connections have been made properly, check each screw and knob bolt once again for secure fit.

- 3** (3) Die Platten (C) und (B) verbinden.
Die Platten (C) und (B) verbinden und fest mit den 4 kurzen Schrauben (Bronze) befestigen.
- (4) Die Platten (A) und (C) verbinden.
Die Verbindungsstücke an der Rückseite der Platte (A) wie in der linken Abbildung gezeigt einbauen und sicherstellen, daß die Pfeilmarkierungen auf der Oberfläche der Verbindungsstücke in die angezeigte Richtung weisen und dann die Platte (A) mit den 4 langen bronzefarbenen Schrauben befestigen.
- (5) Das Keyboard einschieben.
Das Keyboard auf den Platten (C) plazieren, so daß die Schrauben (a) auf der Rückseite des Keyboard-Bodenteils kurz hinter den Metallfassungen (b) an der Oberseite der Platten (C) zur Ruhe kommen. Dann das Keyboard nach vorne ziehen, die Schrauben auf der Bodenseite in die Fassungen schieben und festziehen.

Schließlich die Platte (A), die Löcher in den Metallfassungen der Platten (C) und die Löcher im keyboard angleichen, so daß die Knopfschrauben eingeführt werden können. Dann diese Schrauben fest anziehen.

- (6) Stecker einstecken.
Die Pedalkabel am Kabelhalter anbringen und den grauen Stecker an die Buchse DAMPER an der Rückplatte des Keyboards anschließen. Den schwarzen Stecker an die Buchse SOFT/SOSTENUTO anschließen.

Ein Einsteller ist am Boden des Pedalkastens (B) vorhanden, um stabilen Stand zu gewährleisten. Die Einstellschraube so herausdrehen, daß sie den Boden berührt. Dadurch steht der Pedalkasten fest, wenn die Pedale mit den Füßen gedrückt werden, und genauere Kontrolle der Pedale ist möglich.

* Um zu gewährleisten, daß alle Verbindungen richtig hergestellt worden sind, jede Schraube und jeden Knopf erneut im Hinblick auf festen Sitz überprüfen.

- 3** (3) Connecter les plaques (C) et (B).
Connecter les plaques (C) et (B) en les fixant fermement avec les 4 vis courtes (bronze).
- (4) Connecter les plaques (A) et (C).
Installer les connecteurs de joint à l'arrière de la plaque (A), comme illustré ci-à gauche, en s'assurant que les flèches inscrites pointent dans la direction indiquée, puis fixer la plaque (A) avec les 4 vis longues de couleur bronze.
- (5) Introduire le clavier.
Placer le clavier sur les plaques (C) de telle façon que les vis (a) de la partie arrière soient situées derrière les attaches métalliques au-dessus des plaques (C), puis tirer vers l'avant le clavier, en faisant passer les vis par l'arrière dans les attaches pour le fixer.

Finalement, aligner la plaque (A), les orifices dans les attaches métalliques des plaques (C) et les orifices dans la claviers de façon à pouvoir insérer les boulons à tête pleine et de fixer fermement ces boulons.

- (6) Insérer la fiche.
Fixer les cordons des pédales au support de cordon et connecter la fiche grise à la prise DAMPER située sur le panneau arrière du clavier et la fiche noire à la prise portant l'indication SOFT/SOSTENUTO.

Un dispositif de réglage est fourni au-dessous du pédalier (B) pour la stabilité. Desserrer le boulon de réglage de sorte qu'il touche le sol. Ceci assurera la stabilité du pédalier à la poussée des pédales avec le pied, ce qui permet de contrôler les pédales de façon plus précise.

* Pour s'assurer que toutes les connexions ont été correctement effectuées, vérifier à nouveau que chaque vis et boulon à tête pleine soit fermement en place.

- 3** (3) Conecte los tableros (C) y (B).
Conecte los tableros (C) y (B) asegurándolos firmemente con los 4 tornillos cortos (de color bronce).
- (4) Conecte los tableros (A) y (C).
Intale los conectores de unión en la cara posterior del tablero (A), como se muestra en la ilustración de la izquierda, asegurándose de que las flechas de la superficie de los mismos apunten en el sentido indicado, y después asegure el tablero (A) con los 4 tornillos largos de color bronce.
- (5) Deslice el teclado hacia adentro.
Coloque el teclado sobre los tableros (C) de forma que los tornillos (a) de la parte posterior inferior descansen ligeramente sobre los acopladores metálicos (b) de los tableros superiores (C), y después tire del teclado hacia adelante, deslizando los tornillos de su parte inferior dentro de tales acopladores para asegurarlo.

Finalmente, alinee el tablero (A) los orificios de los acopladores metálicos de los tableros (C) y los orificios del teclado de forma que pueda insertar los pernos de perilla, y después apriete firmemente tales pernos.

- (6) Inserte la clavija.
Fije los cables de los pedales al sujetacables y conecte la clavija gris a la toma DAMPER del panel posterior del teclado y la clavija negra a la toma SOFT/SOSTENUTO.

En la parte inferior de la caja de pedales (B) existe un ajustador para regular la estabilidad. Afloje el perno ajustador hasta que entre en contacto con el suelo. Esto asegurará la estabilidad de la caja de pedales al pisar éstos con los pies, con lo que se logrará un control más preciso de los pedales.

* Para asegurarse de que todas las conexiones sean correctas, vuelva a comprobar si todos los tornillos y pernos de perilla están firmemente apretados.

AVANT LA MISE EN SERVICE

● **Vérifier si la tension de fonctionnement est correcte.**
 Cette tension est indiquée sur la plaque signalétique située au dos du Clavinova. Dans certains pays, cet appareil sera équipé d'un sélecteur de tension que l'on trouvera sur le socle. Votre Clavinova a été réglé sur la tension locale. En cas d'incertitude, ou si vous devez changer de lieu d'habitation, consultez un technicien qualifié.

● **Fixation du porte-partition.**
 Insérez le porte-partition dans les deux orifices pratiqués dans le panneau supérieur.

● **Branchement des pédales.**
 A l'usage du pied, raccorder les deux fiches des deux cordons, qui sortent du boîtier de la pédale du pied, à aux prises DAMPER et SOFT/SOSTENUTO, situées sur le panneau arrière du clavier (la fiche grise est raccordée à la prise DAMPER et la fiche noire, à la prise SOFT/SOSTENUTO).
 Si le pied n'est pas utilisé, utiliser, dans ce cas, l'interrupteur de pédale (FC-5). Il est possible de raccorder la fiche de l'interrupteur de pédale soit sur la prise DAMPER, soit sur la prise SOFT/SOSTENUTO.

MISE EN SERVICE

Tout d'abord, vérifiez que la fiche du cordon d'alimentation secteur est correctement branchée dans la prise secteur, puis:

1. Actionnez l'interrupteur d'alimentation.



2. Ajustez la commande MASTER VOLUME.

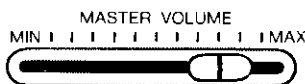

3. Sélectionnez l'effet souhaité.

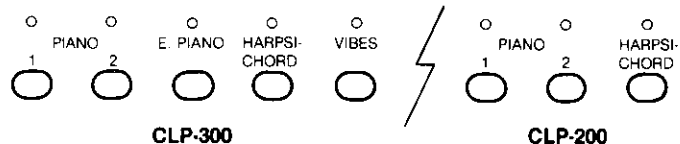

4. Commencez à jouer.

Il est possible de jouer un maximum de 16 notes à la fois.

● Commande de toucher sensitif

Le Clavinova peut être sensibilisé à un toucher particulier dans le but d'obtenir des variations subtiles dans la tonalité et dans le timbre. A chaque voix sera attribué un degré de variation particulier.

*Si l'on joue au clavier assez fortement, prière d'ajuster l'intensité sonore à un niveau approprié.

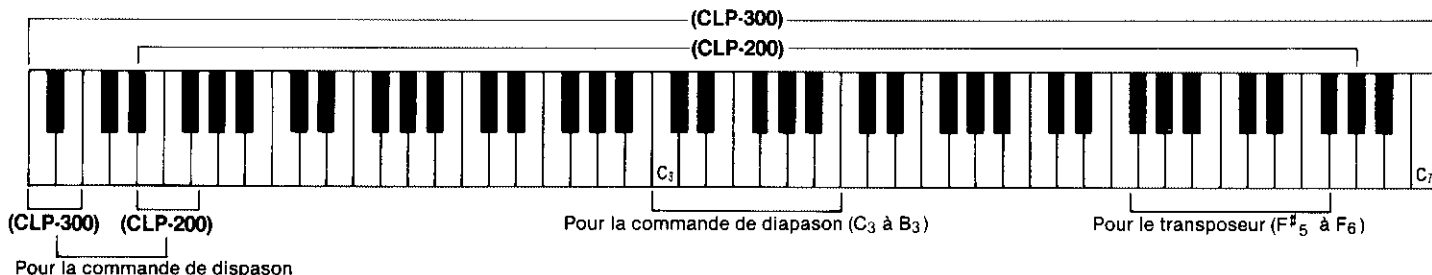

EFFETS ET COMMANDES

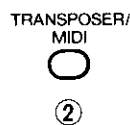
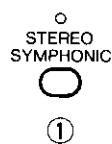

● STEREO SYMPHONIC (Fig. ①)

Appuyer sur cette touche pour attribuer un effet expansif au son stéréo.

● Effets des pédales

Trois effets différents peuvent être obtenus en utilisant les pédales, à savoir, DAMPER, SOFT et SOSTENUTO. A l'usage du pied, la pédale droite contrôle l'effet DAMPER, tandis que la pédale gauche contrôle l'effet SOFT et SOSTENUTO. Il est aussi possible d'obtenir les mêmes effets à l'usage de la pédale (FC-5) et en la raccordant à la prise DAMPER ou SOFT/SOSTENUTO.

• DAMPER

Le fait d'appuyer sur la pédale droite du pied ou de l'interrupteur de pédale (FC-5) prolonge le son lorsque la touche est libéré, tout comme un piano acoustique.

• SOFT

Le fait d'appuyer sur la pédale gauche du pied ou de l'interrupteur de pédale (FC-5) adoucit le son.

• SOSTENUTO (Cet effet s'obtient en commutant la pédale SOFT)

Lorsque la pédale de SOSTENUTO est enfoncée, son effet est appliqué uniquement aux notes des touches qui ont déjà été enfoncées, ce qui fournit un effet de résonance similaire à l'effet DAMPER. On peut, en fonction de la musique que l'on joue, commuter entre les deux effets de la pédale gauche ou de la pédale (FC-5) de la façon suivante.

Commutation entre l'effet SOFT et SOSTENUTO

Tout en maintenant la touche TRANSPOSER/MIDI enfoncée, appuyer sur la pédale gauche du pied ou sur la pédale (FC-5), raccordée à la prise SOFT/SOSTENUTO. Le témoin STEREO SYMPHONIC s'allume, indiquant par là que la pédale enfoncée est utilisée pour l'effet SOSTENUTO.

*Le témoin indique la position de la pédale tant que la touche TRANSPOSER/MIDI est maintenue enfoncée. Dès que celle-ci est relâchée, ce témoin indiquera à nouveau le réglage actuel de l'effet STEREO SYMPHONIC.

Si l'on souhaite repasser à l'effet SOFT, maintenir la touche TRANSPOSER/MIDI enfoncée, puis appuyer sur la pédale. Le témoin STEREO SYMPHONIC s'éteint et la pédale contrôle à nouveau l'effet SOFT.

* Lorsque l'alimentation est fournie, l'effet de cette pédale est automatiquement réglé sur SOFT.

● TRANSPOSER (Fig. ②)

Cette commande permet de varier la hauteur de l'ensemble du clavier par paliers de demi-ton.

Pour monter le ton, maintenir enfoncée la touche TRANSPOSER et appuyer sur une touche quelconque entre C[#]₆ (Do[#]) et F₆ (Fa).

Pour baisser le ton, maintenir enfoncée la touche TRANS-POSER et appuyer sur une touche quelconque entre F#₅ (Fa#) et B₅ (Si).

* Lorsque l'alimentation est coupée, l'instrument revient automatiquement à la clé normale.

● Commande de diapason

Cette commande permet d'accorder avec précision le diapason de l'instrument.

Pour monter le diapason: maintenir les deux blanches les plus basses enfoncées et appuyer plusieurs fois sur n'importe quelle touche entre C₃(Do) et B₃(Si).

Pour baisser le diapason: maintenir les deux blanche et noire les plus basses enfoncées et appuyer plusieurs fois sur n'importe quelle touche entre C₃(Do) et B₃(Si).

Le diapason augmentera de 3 centième sur le CLP-200 et de 3 centième sur le CLP-300, chaque fois que cette opération sera accomplie.

* Lorsque l'alimentation est coupée, le diapason de l'instrument revient automatiquement à la valeur normale (A₃ = 440Hz).

PRISES AUXILIAIRES



● Prise de casque d'écoute (HEADPHONES)

Cette prise accepte un casque d'écoute stéréo ou mono, en option. Lorsqu'un tel casque est connecté, aucun son n'est produit par les haut-parleurs du Clavinova et vous pouvez par conséquent jouer librement sans craindre de déranger vos voisins.

● Prises de sortie auxiliaire gauche/droite (AUX.OUT L-R)

Ces prises peuvent être utilisées pour connecter votre Clavinova à un amplificateur ou un autre système de haut-parleurs. En connectant le Clavinova aux prises LINE IN d'une platine à cassette, vous pourrez enregistrer la musique produite par le Clavinova.

● Prises d'entrée auxiliaire gauche/droite (AUX.IN L-R)

Ces prises peuvent être utilisées en cours d'exécution pour reproduire par les haut-parleurs du Clavinova une source audio externe (lecteur de cassette, clavier portatif, etc.). Dans le cas d'un lecteur de cassette, brancher un cordon de raccordement à ces prises et aux prises LINE OUT/AUX. OUT de votre lecteur de cassette stéréo ou d'un clavier supplémentaire. La source audio externe devra posséder son propre bouton de volume. Attention! Ne jamais connecter ce cordon de raccordement à la prise secteur ou à la sortie de haut-parleur.

● Prise d'étouffoir (DAMPER)

Cette prise est destinée au raccordement de l'interrupteur au pied FC-5. A l'usage d'un support de clavier sur le CLP-300, ou CLP-200, relier à cette prise la fiche grise du pédalier.

● Prise de pédale de sourdine/tenu (SOFT/SOSTENUTO)

Relier à cette prise la fiche noire du pédalier ou de la pédale FC-5.

● Connecteurs de sortie/entrée (MIDI OUT/IN)

Les bornes MIDI (Interface Digital pour Instrument de Musique) sont compatibles avec les normes MIDI des instruments électroniques. Ces prises vous permettront de connecter le Clavinova à un ordinateur ou à d'autres instruments électroniques compatibles MIDI pour la communication de données.

ENTRETIEN DU CLAVINOVA

Traiter votre Clavinova à l'égal des instruments les plus précieux. Pour lui conserver son aspect flambant neuf et ses performances sonores, procédez comme suit:

1. Ne pas mettre l'instrument sous et hors tension plusieurs fois de suite dans une brève période de temps, car des défauts de fonctionnement pourraient en résulter.
2. Ne jamais trafiquer les composants internes.
3. Toujours couper l'interrupteur d'alimentation après usage et replacer le cache-poussière sur l'instrument.
4. Nettoyer le coffret et les touches du Clavinova avec un chiffon humecté d'un produit de nettoyage neutre uniquement. Ne pas utiliser de produits abrasifs, cires, solvants de nettoyage ou tissus à composition chimique car vous abîmeriez les touches ou la finition.
5. Ne poser aucun article en vinyle car la couche extérieure d'enduit réagit chimiquement au contact du vinyle.
6. Pour protéger la finition et les joints, installer le Clavinova à l'abri du soleil, de l'humidité excessive et de la chaleur.
7. Attention à ne pas érafler ni cogner le coffret avec des objets durs!

CONSIGNES IMPORTANTES

Mesures à prendre dans les cas suivants...

1) L'instrument n'est pas activé à la mise sous tension.

Vérifier les points suivants:

La fiche du cordon d'alimentation secteur est-elle branchée à fond dans la prise secteur? La prise secteur est-elle en état de marche? Si elle l'est effectivement et que le Clavinova ne fonctionne toujours pas, débranchez le cordon et contactez votre concessionnaire Yamaha-Clavinova.

2) Le Clavinova reproduit des signaux radio ou TV.

Cela arrive lorsque l'instrument est utilisé près d'un émetteur radio; contactez votre concessionnaire pour les mesures à prendre.

3) Parasites et bruits statiques occasionnels.

Dans la plupart des cas, ces parasites sont provoqués par la mise sous/hors tension d'appareils ménagers.

4) Le Clavinova interfère avec la réception radio ou télévisée.

Les impulsions de haute fréquence utilisées par le Clavinova sont susceptibles d'affecter la réception radio ou télévisée. Si une interférence se produit, séparez les appareils affectés autant que possible pour éliminer le phénomène.

5) Le son du Clavinova est distordant lorsqu'il est connecté à des haut-parleurs auxiliaires.

Lorsque cet instrument est connecté à des haut-parleurs auxiliaires (installation stéréo, ampli de guitare, etc.), des distorsions risquent de se produire lorsque les touches sont actionnées de façon énergique et que le niveau de volume du Clavinova ou des haut-parleurs est trop élevé. Au pire, on risque d'occasionner des dommages aux haut-parleurs. En cas de distorsions donc, réduisez le niveau de volume.

UTILISATION DE L'INTERFACE MIDI

Fonction MIDI du Clavinova CLP-300, CLP-200

Ce qu'elle vous permet de faire:

- Emission/lecture des données de mise en/hors fonction du clavier.
- Emission/lecture des numéros des effets instrumentaux du panneau.
- Emission/lecture de la commande DAMPER et de la commande de SOFT/SOSTENUTO.

Connexion du Clavinova avec les autres instruments MIDI

Dans la section suivante, on verra comment il est possible de connecter le Clavinova avec les instruments compatibles MIDI.

Utilisation du Clavinova avec d'autres claviers

(Exemple: connexion du Clavinova avec le PortaTone)

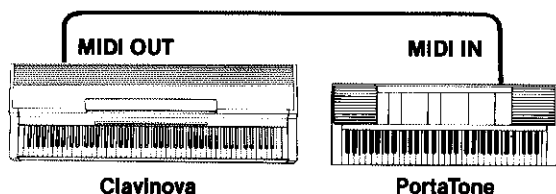

Comme indiqué sur l'illustration ci-dessous, lorsque la prise MIDI OUT du Clavinova est connectée à la prise MIDI IN du PortaTone, il est possible de reproduire par ce dernier les notes jouées sur le Clavinova pour enrichir les caractéristiques sonores de votre performance.

Il est également possible de combiner plusieurs effets sur les deux instruments, un effet piano sur le Clavinova avec un effet cordes sur le PortaTone de sorte qu'un musicien jouant en solo puisse donner l'impression d'un concerto au piano; un exemple parmi tant d'autres. Vous pouvez aussi connecter la borne MIDI OUT du PortaTone, à la borne MIDI IN du Clavinova et jouer sur le clavier du PortaTone.

Utilisation du Clavinova avec un ordinateur musical

Il est également possible de jouer du Clavinova par ordinateur interposé, moyennant l'emploi d'un logiciel musical disponible dans le commerce ou programmé par vous. Dans ce choix de performances, les voix instrumentales peuvent être librement sélectionnées sur le panneau de commande.

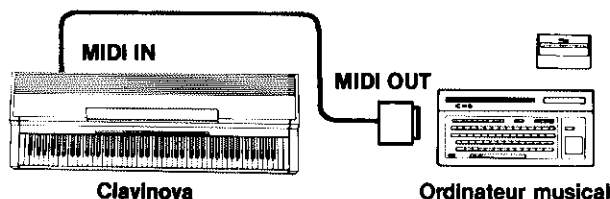

Contrôle de la fonction MIDI

A) Le Clavinova est sous tension.

- Le canal de réception est réglé sur CH 1; mais à la position OMNI ON, n'importe quel canal peut être requis. (A la mise sous tension, l'appareil est automatiquement réglé sur OMNI ON.)
- Le changement de programme est possible (condition nécessaire à l'émission/réception du numéro d'effet instrumental).
- Le changement de commande est l'état nécessaire à l'émission et à la réception des signaux de commande de la pédale DAMPER et de SOFT/SOSTENUTO.

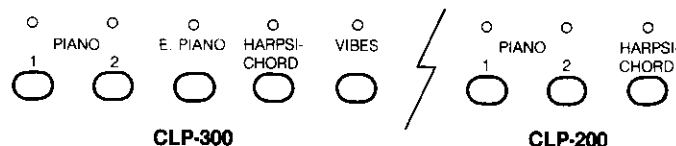

B) Réglage du numéro de canal d'émission:

Tout en appuyant sur la touche TRANSPOSER/MIDI, appuyez sur une touche quelconque entre C₁ (do) et D[#]₂ (ré#) (voir tableau ci-dessous).

C) Passage en mode OMNI OFF et réglage du canal de réception:

Tout en appuyant sur la touche TRANSPOSER/MIDI, appuyez sur la touche PIANO 1 (passage en mode OMNI OFF). Si la touche est de nouveau actionnée, elle sera commutée sur ON. Puis, tout en appuyant sur la touche TRANSPOSER/MIDI, appuyez sur une touche quelconque entre C₃ (do) et D[#]₄ (ré#) (réglage du numéro de canal) (voir l'illustration ci-dessous).

D) Passage en mode Local OFF:

Tout en appuyant sur la touche TRANSPOSER/MIDI, appuyez sur la touche PIANO 2. Si la touche est de nouveau actionnée, elle sera commutée sur ON.

E) Annulation du changement de programme (annulation de la transmission des données pour changer l'effet instrumental):

Tout en maintenant la touche TRANSPOSER/MIDI enfoncée, appuyez sur la touche E. PIANO, à l'usage du modèle CLP-300, ou sur la touche HARPSICHORD, à l'usage du CLP-200. Si la touche est de nouveau actionnée, l'instrument sera réactivé.

F) Annulation du changement de commande (annulation de la transmission des données pour la commande des pédales DAMPER et SOFT/SOSTENUTE (CLP-300 uniquement)):

Tout en appuyant sur la touche TRANSPOSER/MIDI, appuyez sur la touche HARPSICHORD. Si la touche est de nouveau actionnée, l'instrument sera réactivé.

NOTICE IMPORTANTE: Les spécifications des instruments MIDI et celles du Clavinova ne sont pas exactement les mêmes. Prière donc de se reporter aux tableaux d'exploitation MIDI respectifs pour déterminer le champ des possibilités. Le tableau d'exploitation MIDI du Clavinova se trouve à la dernière page de ce manuel.

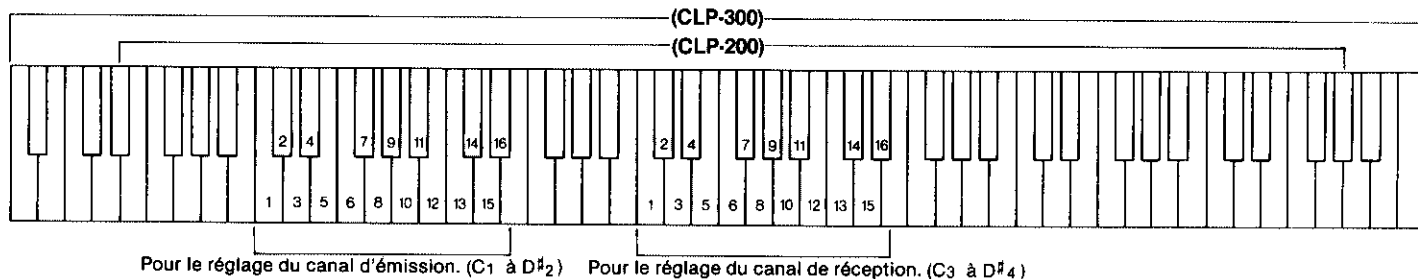

Specifications

Technische Daten

Spécifications

Especificaciones

*Specifications subject to change without notice.
 *Änderungen ohne Vorankündigung vorbehalten.
 *Sous toute réserve de modification des caractéristiques sans préavis.
 *Especificaciones sujetas a cambio sin previo aviso.

	CLP-300	CLP-200
KEYBOARD	88 KEYS (A ₋₁ ~C ₇)	76 KEYS (E ₀ ~G ₆)
VOICE SELECTORS	PIANO 1•2, E.PIANO, HARPSICHORD, VIBES	PIANO 1•2, HARPSICHORD
EFFECT	STEREO SYMPHONIC	
PEDAL CONTROL	DAMPER, SOFT, SOSTENUTO	
OTHER CONTROLS	MASTER VOLUME, TRANSPOSER/MIDI, PITCH, POWER SWITCH	
JACKS•CONNECTORS	HEADPHONES, AUX.OUT L-R, AUX. IN L-R, DAMPER, SOFT/SOSTENUTO MIDI IN-OUT	
MAIN AMPLIFIERS	20W × 2	8W × 2
SPEAKERS	12 cm (4 ³ / ₄ ") × 3, 5 cm (1 ⁴ / ₅ ") × 1	
DIMENSIONS	Width : 137.4 cm (54 ¹ / ₅ ") Depth : 46.8 cm (18 ² / ₅ ") Height: 78.5 cm (31") (with stand) : 15.2 cm (6") (without stand)	Width : 120.9 cm (47 ² / ₃ ") Depth : 46.8 cm (18 ² / ₅ ") Height: 78.5 cm (31") (with stand) : 15.2 cm (6") (without stand)
WEIGHT	45 kg (99.2 lbs.) (with stand) 31 kg (68.3 lbs.) (without stand)	40 kg (88.2 lbs.) (with stand) 27 kg (59.5 lbs.) (without stand)

FCC INFORMATION (USA)

While the following statements are provided to comply with FCC Regulations in the United States, the corrective measures listed are applicable worldwide.

This series of Yamaha Clavinova uses frequencies that appear in the radio frequency range, and if installed in the immediate proximity of some types of audio or video devices within three meters (approximately ten feet), interference may occur.

This series of Yamaha Clavinova has been type-tested and found to comply with the specifications set for a class B computer in accordance with those specifications listed in sub-part J, part 15 of the FCC rules. These rules are designed to provide a reasonable measure of protection against such interference. However, this does not guarantee that interference will not occur.

If your Clavinova should be suspected of causing interference with other electronic devices, verification can be made by turning your Clavinova off and on. If the interference continues when your Clavinova is off, the Clavinova is not the source of the interference. If your Clavinova does appear to be the source of the interference, you should try to correct the situation by using one or more of the following measures:

- Relocate either the Clavinova or the electronic device that is being affected by the interference.
- Utilize power outlets for the Clavinova and the device being affected that are on different branch (circuit breaker or fuse) circuits, or install a/c line filters.
- In the case of radio-TV interference, relocate the antenna or, if the antenna lead-in is a 300 ohm ribbon lead, change the lead-in to coaxial type cable.

If these corrective measures do not produce satisfactory results, please contact a Yamaha dealer for suggestions and/or corrective measures, if you can not locate a Yamaha dealer in your general area, please contact the Service Division, Yamaha Music Corporation U.S.A., 6600 Orangethorpe Ave., Buena Park, CA 90620, U.S.A.

If for any reason, you should need additional information relating to radio or TV interference, you may find a booklet prepared by the Federal Communications Commission helpful: "How to Identify and Resolve radio-TV Interference Problems." This booklet, Stock #004-000-00345-4, is available from the U.S. Government Printing Office, Washington D.C. 20402.

- This applies only to products distributed by YAMAHA Music Corp. U.S.A.

Clavinova CLP-300/CLP-200 MIDI Implementation Chart

Date: 10/1, 1986

Version: 1.0

Function		Transmitted	Recognized	Remarks
Basic Channel	Default Changes	Channel 1 Channel 1 ~ 16	Channel 1 Channel 1 ~ 16	
Mode	Default Messages Altered	Mode 3 × *****	Mode 1 Omni, Poly/Mono ×	
Note Number	True Voice	*21 ~ 108 **28 ~ 103 *****	21 ~ 108 21 ~ 108	
Velocity	Note ON Note OFF	○ 90H, v = 1 ~ 127 × 90H, v = 0	○ v = 1 ~ 127 ×	
After Touch	Key's Ch's	× ×	× ×	
Pitch Bender		×	×	
Control Change	64 66 67	○ ○ ○	○ ○ ○	Damper Pedal Sostenuto Pedal Soft Pedal
Program Change	True #	*0 ~ 4 **0 ~ 2 *****	0 ~ 127 *0 ~ 4 **0 ~ 2	
System Exclusive		×	×	
System Common	Song Pos Song Sel Tune	× × ×	× × ×	
System Real Time	Clock Commands	× ×	× ×	
Aux Messages	Local ON/OFF All Notes OFF Active Sense Reset	× × ○ ×	○ ○ ○ ○	
Notes		* CLP-300 ** CLP-200		

Mode 1: OMNI ON, POLY
Mode 3: OMNI OFF, POLY

Mode 2: OMNI ON, MONO
Mode 4: OMNI OFF, MONO

○: Yes
×: No

YAMAHA
YAMAHA CORPORATION
P.O.Box 1, Hamamatsu, Japan