

Clavinova[®]

CLP-170

CLP-150

Mode d'emploi

IMPORTANT**Contrôler la source d'alimentation**

Vérifiez que la tension spécifiée sur le panneau inférieur correspond à la tension du secteur. Dans certaines régions, l'instrument peut être équipé d'un sélecteur de tension situé sur le panneau inférieur du clavier à proximité du cordon d'alimentation.

Vérifiez que ce sélecteur est bien réglé en fonction de la tension secteur de votre région. Le sélecteur de tension est réglé sur 240 V au départ d'usine. Pour modifier ce réglage, utilisez un tournevis à lame plate pour tourner le sélecteur afin de mettre l'indication correspondant à la tension de votre région vis à vis du repère triangulaire situé sur le panneau.



SPECIAL MESSAGE SECTION

PRODUCT SAFETY MARKINGS: Yamaha electronic products may have either labels similar to the graphics shown below or molded/stamped facsimiles of these graphics on the enclosure. The explanation of these graphics appears on this page. Please observe all cautions indicated on this page and those indicated in the safety instruction section.

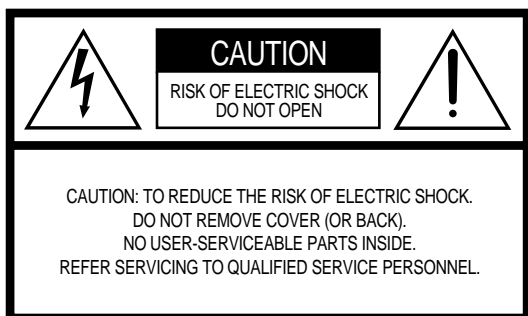

See bottom of Keyboard enclosure for graphic symbol markings



The exclamation point within the equilateral triangle is intended to alert the user to the presence of important operating and maintenance (servicing) instructions in the literature accompanying the product.

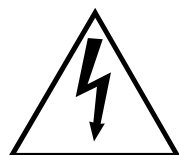

The lightning flash with arrowhead symbol, within the equilateral triangle, is intended to alert the user to the presence of uninsulated “dangerous voltage” within the product’s enclosure that may be of sufficient magnitude to constitute a risk of electrical shock.

IMPORTANT NOTICE: All Yamaha electronic products are tested and approved by an independent safety testing laboratory in order that you may be sure that when it is properly installed and used in its normal and customary manner, all foreseeable risks have been eliminated. DO NOT modify this unit or commission others to do so unless specifically authorized by Yamaha. Product performance and/or safety standards may be diminished. Claims filed under the expressed warranty may be denied if the unit is/has been modified. Implied warranties may also be affected.

SPECIFICATIONS SUBJECT TO CHANGE: The information contained in this manual is believed to be correct at the time of printing. However, Yamaha reserves the right to change or modify any of the specifications without notice or obligation to update existing units.

ENVIRONMENTAL ISSUES: Yamaha strives to produce products that are both user safe and environmentally friendly. We sincerely believe that our products and the production methods used to produce them, meet these goals. In keeping with both the letter and the spirit of the law, we want you to be aware of the following:

Battery Notice: This product MAY contain a small non-rechargeable battery which (if applicable) is soldered in place. The average life span of this type of battery is approximately five years. When replacement becomes necessary, contact a qualified service representative to perform the replacement.

Warning: Do not attempt to recharge, disassemble, or incinerate this type of battery. Keep all batteries away from children. Dispose of used batteries promptly and as regulated by applicable laws. Note: In some areas, the servicer is required by law to return the defective parts. However, you do have the option of having the servicer dispose of these parts for you.

Disposal Notice: Should this product become damaged beyond repair, or for some reason its useful life is considered to be at an end, please observe all local, state, and federal regulations that relate to the disposal of products that contain lead, batteries, plastics, etc.

NOTICE: Service charges incurred due to lack of knowledge relating to how a function or effect works (when the unit is operating as designed) are not covered by the manufacturer’s warranty, and are therefore the owners responsibility. Please study this manual carefully and consult your dealer before requesting service.

NAME PLATE LOCATION: The graphic below indicates the location of the name plate. The model number, serial number, power requirements, etc., are located on this plate. You should record the model number, serial number, and the date of purchase in the spaces provided below and retain this manual as a permanent record of your purchase.

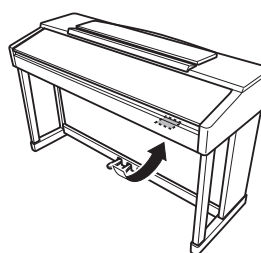

CLP-170

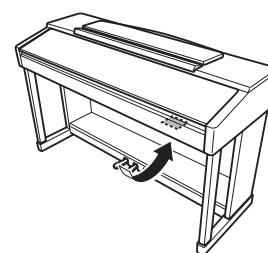

CLP-150

Model _____

Serial No. _____

Purchase Date _____

PRECAUTIONS D'USAGE

PRIERE DE LIRE ATTENTIVEMENT AVANT DE PROCEDER A TOUTE MANIPULATION

* Ranger soigneusement ce manuel pour pouvoir le consulter dans la suite.

AVERTISSEMENT

Toujours observer les précautions élémentaires énumérées ci-après pour éviter de graves blessures, voire la mort, causées par l'électrocution, les courts-circuits, dégâts, incendie et autres accidents. La liste des précautions données ci-dessous n'est pas exhaustive :

Alimentation/cordon d'alimentation

- Utiliser seulement la tension requise par l'instrument. Celle-ci est imprimée sur la plaque du constructeur de l'instrument.
- Vérifier périodiquement l'état de la prise électrique, la dépoussiérer et la nettoyer.
- Utilisez uniquement le cordon/fiche d'alimentation livré avec l'appareil.
- Ne pas laisser le cordon d'alimentation à proximité des sources de chaleur, telles que radiateurs et appareils chauffants. Eviter de tordre et plier excessivement le cordon, ou de l'endommager de façon générale, également de placer dessus des objets pesants, ou de le laisser traîner là où l'on marchera dessus ou se prendra le pied dedans; ne pas y déposer d'autres câbles enroulés.

Ne pas ouvrir

- Ne pas ouvrir l'instrument, ni tenter d'en démonter les éléments internes, ou de les modifier de quelque façon que ce soit. Aucun des éléments internes de l'instrument ne prévoit d'intervention de l'utilisateur. Si l'instrument donne des signes de mauvais fonctionnement, le mettre immédiatement hors tension et le donner à réviser au technicien Yamaha.

Avertissement en cas de présence d'eau

- Eviter de laisser l'instrument sous la pluie, de l'utiliser près de l'eau, dans l'humidité ou lorsqu'il est mouillé. Ne pas y déposer des récipients contenant des liquides qui risquent de s'épancher dans ses ouvertures.
- Ne jamais toucher une prise électrique avec les mains mouillées.

Avertissement en cas de feu

- Ne pas déposer d'articles allumés, tels que des bougies, sur l'appareil. Ceux-ci pourraient tomber et provoquer un incendie.

En cas d'anomalie

- Si le cordon d'alimentation s'effiloche ou est endommagé ou si l'on constate une brusque perte de son en cours d'interprétation, ou encore si l'on décèle une odeur insolite, voire de la fumée, couper immédiatement l'interrupteur principal, retirer la fiche de la prise et donner l'instrument à réviser par un technicien Yamaha.

ATTENTION

Toujours observer les précautions élémentaires ci-dessous pour éviter à soi-même et à son entourage des blessures corporelles, de détériorer l'instrument ou le matériel avoisinant. La liste de ces précautions n'est pas exhaustive :

Alimentation/cordon d'alimentation

- Toujours saisir la fiche elle-même, et non le câble, pour la retirer de l'instrument ou de la prise d'alimentation. Tirer directement sur le câble est commode mais finit par l'endommager.
- Retirer la fiche de la prise secteur lorsqu'on n'utilisera pas l'instrument pendant un certain temps, ou pendant les orages.
- Ne pas utiliser de connecteur multiple pour brancher l'instrument sur une prise électrique du secteur. Cela risque d'affecter la qualité du son, ou éventuellement de faire chauffer la prise.

Assemblage

- Lire attentivement la brochure détaillant le processus d'assemblage. Assembler les éléments dans le mauvais ordre pourrait détériorer l'instrument, voire causer des blessures.

Emplacement

- Ne pas abandonner l'instrument dans un milieu trop poussiéreux, ou un local soumis à des vibrations. Eviter également les froids et chaleurs extrêmes (exposition directe au soleil, près d'un chauffage, ou dans une voiture à midi) qui risquent de déformer le panneau ou d'endommager les éléments internes.
- Ne pas utiliser l'instrument à proximité d'une TV, d'une radio, d'un équipement stéréo, d'un téléphone portable ou d'autres appareils électriques. En effet, l'instrument, la TV ou la radio pourraient produire des bruits.
- Ne pas installer l'instrument dans une position instable où il risquerait de se renverser.
- Débrancher tous les câbles connectés avant de déplacer l'instrument.
- Ne pas disposer l'instrument contre un mur (laisser au moins 3 cm/1 pouce de jeu entre le mur et l'instrument) faute de quoi, l'air ne circulera pas librement, ce qui risque de faire chauffer l'instrument.

Connexions

- Avant de raccorder l'instrument à d'autres éléments électroniques, mettre ces derniers hors tension. Et avant de mettre sous/hors tension tous les éléments, toujours ramener le volume au minimum. En outre, veillez à régler le volume de tous les composants au minimum et à augmenter progressivement le volume sonore des instruments pour définir le niveau d'écoute désiré.

Entretien

- Dans le cas d'un modèle recouvert d'une couche de brillant, retirez les saletés et les poussières en douceur à l'aide d'un chiffon doux. Ne frottez pas trop fort pour que les petites particules de poussière ne griffent pas la finition de l'instrument.
- Pour nettoyer l'instrument, utilisez un chiffon doux et sec ou légèrement humide. Ne jamais utiliser de diluants de peinture, solvants, liquides d'entretien ou tampons de nettoyage imprégnés de produits chimiques.

Précautions d'utilisation

- Veillez à ne pas vous coincer les doigts sous le couvercle du clavier et à ne pas glisser vos doigts ou votre main dans les fentes du couvercle ou de l'instrument.
- N'insérez jamais d'objets en papier, métalliques ou autres dans les fentes du couvercle, du panneau ou du clavier. Si c'est le cas, mettez immédiatement l'appareil hors tension et débranchez le cordon d'alimentation de la prise secteur. Faites ensuite contrôler l'appareil par un membre qualifié du service Yamaha.
- Ne pas déposer d'objets de plastique, de vinyle, ou de caoutchouc sur l'instrument, ce qui risque de décolorer le panneau ou le clavier.
- Dans le cas d'un modèle recouvert d'une couche de brillant, le fait de heurter la surface de l'instrument avec des objets durs en métal, en porcelaine ou autres peut provoquer une craquelure ou l'écaillage de la finition. Faites très attention.
- Ne pas s'appuyer sur l'instrument, ni y déposer des objets pesants. Ne pas manipuler trop brutalement les boutons, commutateurs et connecteurs.
- Ne pas jouer trop longtemps sur l'instrument à des volumes trop élevés, ce qui risque d'endommager durablement l'ouïe. Si l'on constate une baisse de l'acuité auditive ou des sifflements d'oreille, consulter un médecin sans tarder.

Utilisation du tabouret (s'il est inclus)

- Ne pas placer le tabouret dans une position instable car il pourrait accidentellement se renverser.
- Ne pas jouer avec le tabouret, ni s'y mettre debout. Ne pas l'utiliser comme outil ou comme escabeau, ou pour toute autre destination autre que celle prévue. Des accidents et des blessures pourraient en résulter.
- Ce tabouret est conçu pour recevoir une seule personne à la fois; accidents et blessures peuvent résulter d'une non observation de ce principe.
- Sur les modèles où la hauteur du tabouret est ajustable, ne réglez pas cette hauteur tandis que vous êtes assis sur le tabouret car une pression trop importante est alors exercée sur le mécanisme de réglage, qui pourrait s'endommager, voire blesser l'utilisateur.
- Après un usage prolongé, les vis du tabouret peuvent se desserrer. Resserrer périodiquement avec l'outil fourni.

Sauvegarde des données

Sauvegarde des données

- Les données de la mémoire en cours (voir page 46) sont perdues lorsque vous mettez l'instrument hors tension. Pour éviter cela, enregistrez les données sur une disquette (CLP-170), dans la mémoire de stockage (voir page 46).

Les données sauvegardées peuvent être perdues à la suite d'une défectuosité ou d'une opération incorrecte. Sauvegardez toutes les données importantes sur une disquette (CLP-170).

Sauvegarde de la disquette (CLP-170)

- Pour éviter la perte de données à cause d'un support endommagé, nous vous conseillons de sauvegarder toutes les données importantes sur deux disquettes.

Yamaha n'est pas responsable des détériorations causées par une utilisation impropre de l'instrument, ou par des modifications apportées par l'utilisateur, pas plus qu'il ne peut couvrir les données perdues ou détruites.

Toujours laisser l'appareil hors tension lorsqu'il est inutilisé.

Clavinova®



Nous vous remercions d'avoir choisi le Clavinova CLP-170/150 de Yamaha. Afin d'exploiter votre Clavinova au maximum de ses performances et de ses fonctions, lisez entièrement ce mode d'emploi et conservez-le afin de pouvoir le consulter ultérieurement.

A propos de ce Mode d'emploi et du Livret de référence

Ce mode d'emploi est divisé en quatre chapitres principaux : « Introduction », « Fonctionnement de base », « Réglages détaillés » et « Annexe ». Un « Livret de référence » est également fourni séparément.

Introduction : Lisez ce chapitre en premier. Dans les sections « Index des applications » à la page 10 et « Caractéristiques » page 14, vous pourrez apprendre à utiliser le Clavinova et ses fonctions en contexte.

Fonctionnement de base : Ce chapitre explique comment utiliser les fonctions de base. Lisez ce chapitre pendant que vous jouez sur le Clavinova. Si vous avez des questions ou rencontrez des difficultés de compréhension de certains mots, reportez-vous à la section intitulée « Questions concernant les opérations et les fonctions » à la page 102, ou à l'« Index » à la page 118.

Réglages détaillés : Ce chapitre explique comment effectuer des réglages détaillés dans les différentes fonctions du Clavinova. Consultez-le si nécessaire.

Annexe : Cette section inclut le dépistage des pannes, une description des voix présélectionnées et autre matériau de référence.

Livret de référence : Liste des voix XG, Format des données MIDI, etc.

- Les modèles CLP-170/150 seront appelés CLP / Clavinova dans le présent mode d'emploi.
- Les illustrations et les écrans à cristaux liquides, tels qu'ils sont présentés ici, ont un but explicatif uniquement et peuvent quelquefois différer de ceux affichés sur votre appareil.
- Toute copie de données musicales commercialisées est formellement interdite, sauf pour usage personnel.

REMARQUE CONCERNANT LES DROITS D'AUTEUR

Ce produit comporte et met en œuvre des programmes informatiques et des matériaux pour lesquels Yamaha détient des droits d'auteur ou possède une licence d'utilisation des droits d'auteurs des propriétaires respectifs. Les matériaux sujets à des droits d'auteur comprennent, sans limitation, tous les logiciels, les fichiers MIDI, les données WAVE et les enregistrements sonores. Toute utilisation non autorisée de ces programmes et de ce contenu est interdite en vertu des lois en vigueur, excepté pour un usage personnel. Toute violation des droits d'auteurs entraîne des poursuites judiciaires. **NE FAITES PAS, NE DISTRIBUEZ PAS ET N'UTILISEZ PAS DE COPIES NON AUTORISÉES.**

■ Marques

- Apple et Macintosh sont des marques de Apple Computer, Inc., aux Etats-Unis et dans d'autres pays.
- Windows est une marque déposée de Microsoft® Corporation.

Toutes les autres marques commerciales sont la propriété de leurs détenteurs respectifs.

L'ouvrage « **The Clavinova-Computer Connection** » est un manuel supplémentaire destiné aux débutants et visant à leur présenter ce qu'il est possible de faire avec un Clavinova et un ordinateur ; il détaille également les étapes de configuration Clavinova-ordinateur (le manuel convient à tous les modèles). Ce document est disponible sous la forme d'un fichier PDF (en anglais) à l'adresse Internet suivante :

Site Internet Clavinova (en anglais uniquement) : <http://www.yamahaclavinova.com/>

La bibliothèque de manuels Yamaha : <http://www2.yamaha.co.jp/manual/french/>

Table des matières

Introduction.....	2
PRECAUTIONS.....	3
A propos de ce Mode d'emploi et du Livret de référence.....	5
Table des matières.....	6
Index des applications.....	10
Précautions d'utilisation des disquettes et du lecteur de disquette (FDD) (CLP-170).....	12
Entretien.....	13
Accessoires inclus.....	13
Caractéristiques.....	14
Avant d'utiliser le Clavinova.....	16
A propos du couvercle du clavier.....	16
A propos du pupitre.....	16
A propos des crochets.....	16
Mettez l'instrument sous tension.....	17
Réglage du contraste de l'écran.....	18
Réglage du volume.....	18
Utilisation du casque d'écoute.....	18
Réglage automatique de l'iAFC (CLP-170).....	18
Fonctionnement de base.....	19
Noms des éléments.....	20
Ecoute des morceaux de démonstration.....	22
Ecoute de 50 morceaux de piano prédéfinis.....	24
Exécution des 50 morceaux de piano prédéfinis.....	24
Exercices pour une main sur les 50 morceaux prédéfinis.....	26
Sélection et reproduction de voix.....	28
Sélection de voix.....	28
Utilisation des pédales.....	29
Application d'effets de variation au son [BRILLIANCE] (Clarté)/[REVERB] (Réverbération)/[CHORUS] (Chorus).....	30
Pour donner encore plus de réalisme acoustique au son... [iAFC (Contrôle du champ actif instrumental)] (CLP-170).....	32
Combinaison de deux voix (mode Dual).....	33
Partage de la portée du clavier et exécution de deux voix différentes (mode Split).....	35
Utilisation du métronome.....	37
Enregistrement de votre prestation.....	38
Enregistrement d'un nouveau morceau.....	38
Enregistrement sur [TRACK 1].....	38
Réenregistrement de la piste TRACK 1.....	40
Réenregistrement partiel de la piste TRACK 1.....	41
Enregistrement sur la piste [TRACK2].....	42

Enregistrement sur une troisième piste ou sur des pistes supplémentaires [EXTRA TRACKS].....	43
Autres techniques d'enregistrement.....	43
Ajout de données à un morceau existant ou enregistrement en écrasant un morceau existant.....	43
Modification de la voix ou du tempo après l'enregistrement.....	44
Réglage de la balance de volume entre la reproduction et la balance [SONG BALANCE] de votre prestation	45
Enregistrement en mode Dual ou Split.....	45
Sauvegarde des morceaux enregistrés et gestion des fichiers...[FILE]	46
Mémoire du Clavinova	46
Principe d'utilisation des fichiers	47
Sauvegarde en mémoire de stockage du Clavinova des morceaux enregistrés ou autres...[SaveToMemory].....	48
Sauvegarde sur disquette de morceaux enregistrés ou autres...[SaveToDisk] (CLP-170)	49
Suppression d'un morceau de la mémoire de sauvegarde du Clavinova ou (CLP-170 uniquement) d'une disquette...[DeleteSong]	50
Modification du nom d'un morceau...[RenameSong]	51
Copie de données d'une disquette à l'autre...[CopyDisk] (CLP-170).....	52
Formatage d'une disquette...[FormatDisk] (CLP-170)	53
Ouverture automatique d'un morceau lors de l'insertion d'une disquette... [FloppyDiskSongAutoOpen] (CLP-170)	54
Modification du type de caractères à l'écran...[CharacterCode]	54
Reproduction de morceaux enregistrés et de données musicales disponibles dans le commerce... 55	55
Reproduction d'un morceau	55
Activation et désactivation de la reproduction d'une piste.....	57
Type de données de morceau pris en charge.....	57
Connexions..... 59	59
Connecteurs	59
Connexion à un ordinateur	61
Réglages détaillés 67	67
Réglages détaillés..... 68	68
Liste des paramètres	68
Exécution de réglages détaillés	71
Réglages détaillés pour l'enregistrement et la reproduction [SONG SETTING]..... 73	73
Correction de la synchronisation de note [Quantize]	73
Activation ou désactivation du démarrage la reproduction immédiatement sur la première note [QuickPlay]....	74
Audition des canaux [ChannelListen]	74
Suppression de données sur chaque canal [ChannelClear].....	74
Spécification de plage et reproduction répétée [FromToRepeat]	74
Reproduction de la phrase spécifiée par le numéro de phrase [PhraseMark]	75
Reproduction répétée d'un morceau [SongRepeat].....	75
Réglages détaillés du métronome METRONOME [SETTING]	76
Réglage de l'indication de la mesure du métronome [TimeSignature]	76
Réglage du niveau de volume du métronome [MetronomeVolume]	76
Sélection de la voix de métronome [MetronomeSound]	76

Réglages détaillés pour les voix [VOICE SETTING]	77
Réglage de l'octave [Octave]*	78
Réglage du niveau de volume [Volume]*	78
Réglage panoramique de la position des canaux à droite et à gauche [Pan]*	78
Réglage affiné de la hauteur ton (en mode Dual uniquement) [Detune] (Désaccordage).....	78
Sélection du type de réverbération [ReverbType].....	79
Réglage de la profondeur de réverbération [ReverbSend]* (Envoi de réverbération).....	79
Sélection du type de chœur [Chorus Type].....	79
Réglage de la profondeur de chœur [ChorusSend]* (Envoi de chœur)	79
Activation/désactivation de l'effet de chœur [ChorusOnOff]	80
Sélection du type de DSP* [DSP Type]	80
Réglage de la vitesse de l'effet de vibrato du vibrapone* [VibeRotorSpeed]	80
Activation/désactivation de l'effet de vibrato d'un vibrapone* [VibeRotorOnOff (RotorOnOff)].....	81
Réglage de la vitesse de rotation du haut-parleur tournant* [RotarySpeed (Rot.Speed)]	81
Réglage de la profondeur de l'effet DSP* [DSPDepth]	81
Réglage de la clarté du son* [Brightness].....	81
Réglage de la résonance de l'effet* [HarmonicContent (Harmonic)]	81
Réglage des basses fréquences de l'égaliseur* [EQLowFreq. (EQL.Freq)]	82
Réglage du gain (amplification/coupure) sur les basses fréquences de l'égaliseur* [EQLowGain].....	82
Réglage des fréquences hautes de l'égaliseur* [EQHighFreq. (EQH.Freq)]	82
Réglage du gain (amplification/coupure) sur les hautes fréquences de l'égaliseur* [EQHighGain].....	82
Réglage de la sensibilité au toucher [TouchSense]*	83
Réglage de la fonction de la pédale de droite [RPedal]	83
Réglage de la fonction de la pédale centrale [MPedal].....	83
Réglage de la fonction de pédale gauche [LPedal]	84
Réglage de la fonction de pédale auxiliaire [AuxPedal]	84
Réglages détaillés de l'iAFC [iAFC SETTING] (CLP-170)	85
Sélection du type d'iAFC [iAfcType]	85
Réglage de la profondeur iAFC [iAfcDepth]	85
Calibrage (réglage automatique) [Calibration]	86
Rétablissement des réglages par défaut de iAFC [iAfcDefault]	86
Réglages MIDI [MIDI SETTING]	87
A propos de la norme MIDI	87
Réglage du canal de transmission MIDI [MidiOutChannel]	88
Réglage du canal de réception MIDI [MidiInChannel].....	88
Activation/désactivation de la commande locale [LocalControl]	89
Sélection de données de prestation à partir du clavier ou des données de morceau en vue d'une transmission MIDI [MidiOutSelect] (Sélection de transmission MIDI)	89
Sélection d'un type de données reçues via le paramètre de réception MIDI [ReceiveParameter]	89
Sélection d'un type de données transmises via le paramètre de transmission MIDI [TransmitParameter].....	89
Transmission des réglages initiaux du panneau [InitialSetup]	90
Exécution en bloc des données de voix [VoiceBulkDump] (Transmission en bloc des données de voix)	90
Autres réglages	91
Sélection d'une réponse au toucher [TouchResponse].....	91
Réglage affiné de la hauteur de ton [Tune] (Accord)	91
Sélection d'une courbe de tonalité pour une voix de piano [PianoTuningCurve]	91
Sélection de gamme [Scale]	92
Spécification du point de partage [Split Point]	92
Changement de ton [TRANSPOSE]	92
Réglage de profondeur de la pédale douce [SoftPedalDepth]	93

Profondeur de résonance de cordes [StringResonanceDepth].....	93
Profondeur de l'échantillonnage de tenue de son pour la pédale forte [SustainSamplingDepth]	93
Spécification du volume du son avec désactivation de touche [KeyOffSamplingDepth].....	93
Sélection d'une fonction de pédale pour vibraphone [VibraphonePedalMode]	93
Affectation de la fonction SONG [START/STOP] à la pédale [PedalStart/Stop]	94
Sélection d'un type de pédale auxiliaire [AuxPedalType].....	94
Réglage du point à partir duquel la pédale forte commence à affecter le son [HalfPedalPoint]	94
Plage de variations de ton [PitchBendRange]	94
Activation/désactivation du haut-parleur [Speaker]	95
Sélection d'éléments stockés en mémoire au moment de la mise hors tension [MemoryBackUp].....	95
Restitution des réglages par défaut [FactorySet]	95
Autre méthode pour restituer les réglages par défaut	95
Liste des messages	96
Questions concernant les opérations et les fonctions.....	102

Annexe 105

Résolution des problèmes	106
Compatibilité des données	107
Liste des voix prédéfinies	109
Exemples de combinaisons de voix (Dual et Split)	111
CLP-150 : Assemblage du pupitre du clavier	112
CLP-170 : Assemblage du pupitre du clavier	115
Index.....	118

Index des applications

Utilisez cet index pour rechercher les pages de référence pouvant vous être utiles pour votre application et votre cas.

Ecoute

- Ecoute de morceaux de démonstration« Ecoute des morceaux de démonstration » à la page 22
« Exécution des 50 morceaux de piano prédéfinis » à la page 24
- Ecoute de morceaux de démonstrations avec différentes voix ...« Ecoute des morceaux de démonstration » à la page 22
- Ecoute de morceaux tirés de « 50 Greats for the Piano » (Anthologie de 50 morceaux pour piano)
.....« Exécution des 50 morceaux de piano prédéfinis » à la page 24
- Ecoute de la prestation enregistrée..... « Enregistrement sur [TRACK 1] » à la page 38
« Reproduction d'un morceau » à la page 55
- Ecoute de morceaux à partir d'une disquette (CLP-170)..... « Reproduction d'un morceau » à la page 55

Jeu

- Utilisation des trois pédales « Utilisation des pédales » à la page 29
- Reproduction d'un accompagnement de même hauteur de ton..... « Changement de ton [TRANSPOSE] » à la page 92

Modification de la coloration tonale

- Affichage la liste des voix « Liste des voix prédéfinies » à la page 109
- Simulation d'une une salle de concert « [REVERB] » à la page 31
- Combinaison de deux voix « Combinaison de deux voix (mode Dual) » à la page 33
- Reproduction de sons différents avec la main gauche et la main droite
.....« Partage de la portée du clavier et exécution de deux voix différentes (mode Split) » à la page 35
- Obtention de voix plus claires et aiguës, ou adoucies et atténuées..... « [BRILLIANCE] » à la page 30
- Ajout d'envergure au son « [CHORUS] » à la page 31
- Pour un son en trois dimensions
.....« Pour donner encore plus de réalisme acoustique au son... [iAFC (Contrôle du champ actif instrumental)] (CLP-170) » à la page 32

Exercice

- Etouffement de la partie de main droite/gauche
..... « Exercices pour une main sur les 50 morceaux prédéfinis » à la page 26
- Exercice avec un tempo précis et stable.....« Utilisation du métronome » à la page 37
- Exercice sur un morceau enregistré.....« Enregistrement de votre prestation » à la page 38
« Activation et désactivation de la reproduction d'une piste » à la page 57

Enregistrement

- Enregistrement de votre prestation« Enregistrement de votre prestation » à la page 38
- Sauvegarde des morceaux enregistrés sur disquette (CLP-170) ou dans la mémoire
.....« Sauvegarde des morceaux enregistrés et gestion des fichiers...[FILE] » à la page 46

Utilisez cet index pour rechercher les pages de référence pouvant vous être utiles pour votre application et votre cas.

Réglages

Réglages détaillés de l'enregistrement et de la reproduction	
..... « Réglages détaillés pour l'enregistrement et la reproduction [SONG SETTING] »	à la page 73
Réglages détaillés du métronome	« Réglages détaillés du métronome METRONOME [SETTING] » à la page 76
Réglages détaillés des voix.....	« Réglages détaillés pour les voix [VOICE SETTING] » à la page 77
Réglages détaillés pour la connexion MIDI	« Réglages MIDI [MIDI SETTING] » à la page 87
Réglages détaillés du Clavinova	« Autres réglages » à la page 91

Connexion du Clavinova à d'autres appareils

Qu'est-ce que la norme MIDI ?	« A propos de la norme MIDI » à la page 87
Enregistrement de votre prestation	
..... « Prises avec broches AUX OUT [R][L] (LEVEL FIXED), prises casque [R][L/L+R] »	à la page 60
Augmentation du volume	
..... « Prises avec broches AUX OUT [R][L] (LEVEL FIXED), prises casque [R][L/L+R] »	à la page 60
Obtention de sons d'autres instruments avec le Clavinova	« Prises AUX IN [R], [L/L+R] » à la page 60
Connexion d'un ordinateur	« Connexion à un ordinateur » à la page 61

Assemblage

Assemblage et désassemblage du Clavinova	« CLP-150 : Assemblage du pupitre du clavier » à la page 112
.....	« CLP-170 : Assemblage du pupitre du clavier » à la page 115

Solutions rapides

Ce qu'offre le Clavinova	« Index des applications » à la page 10
	« Caractéristiques » à la page 14
Retour à l'écran principal.....	« Touche [EXIT] » à la page 20
Réinitialisation des réglages par défaut du Clavinova.....	« Restitution des réglages par défaut [FactorySet] » à la page 95
Explication des messages	« Liste des messages » à la page 96
Questions concernant les opérations et les fonctions	
.....	« Questions concernant les opérations et les fonctions » à la page 102
Résolution des problèmes	« Résolution des problèmes » à la page 106

Précautions d'utilisation des disquettes et du lecteur de disquette (FDD) (CLP-170)

Précautions

Veillez à manier avec précaution les disquettes et le lecteur de disquettes. Pour cela, il est important de suivre les recommandations suivantes.

Types de disquettes compatibles

Vous pouvez utiliser des disquettes de type 3,5" 2DD et 2HD.

Insertion/Ejection des disquettes

Pour insérer une disquette dans le lecteur :

Placez la disquette devant la fente du lecteur en veillant à ce que son étiquette soit orientée vers le haut et que son volet coulissant se trouve à l'avant. Introduisez-la avec précaution en la poussant lentement jusqu'à ce qu'un déclic vous signale qu'elle est correctement installée et que le bouton d'éjection du lecteur ressorte.

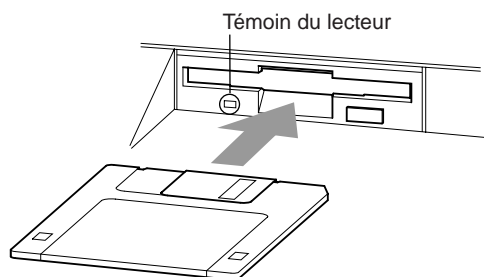

Pour éjecter une disquette :

Avant d'éjecter la disquette, assurez-vous que le lecteur n'est pas en service. Si le lecteur est en cours de fonctionnement (opérations [SaveToDisk] (P53), [DeleteSong] (P54), [RenameSong] (P54), [CopyDisk] (P55) ou [Formatdisk] (P56), le Clavinova affiche le message [Executing].

N'essayez jamais de retirer une disquette ou de mettre l'instrument hors tension lorsque le lecteur de disque est en cours d'utilisation. Vous risqueriez de l'endommager, voire d'abîmer le lecteur.

Enfoncez doucement la touche d'éjection jusqu'au bout; la disquette est alors automatiquement éjectée. Retirez-la avec précaution.

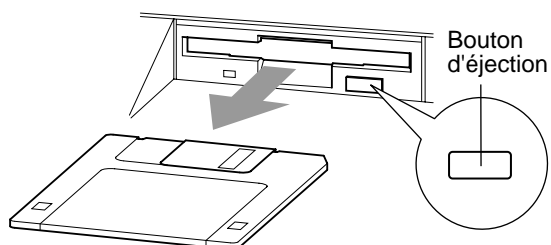

Si vous appuyez trop rapidement sur la touche d'éjection ou si vous n'appuyez pas sur cette touche jusqu'en fin de course, la disquette risque d'être mal éjectée. Le bouton pourrait rester bloqué à mi-course et la disquette ne ressortir que de quelques millimètres de la fente du lecteur. Dans ce cas, n'essayez pas de l'enlever en la tirant. Si vous forcez, vous risquez de l'endommager ainsi que le mécanisme du lecteur.

Essayez plutôt d'appuyer de nouveau sur le bouton. Si elle ne sort pas, enfoncez-la puis appuyez de nouveau sur le bouton d'éjection.

Assurez-vous de retirer la disquette du lecteur de disquette avant de mettre l'appareil hors tension. Une disquette qui séjourne trop longtemps dans le lecteur risque de s'encrasser, ce qui provoque des erreurs de lecture et d'écriture.

Nettoyage de la tête de lecture et d'écriture du lecteur de disquette

- Nettoyez régulièrement la tête de lecture et d'écriture. La tête magnétique de lecture et d'écriture de cet instrument est un outil de précision qui, après une utilisation intensive, peut se recouvrir d'une couche de particules magnétiques provenant des disquettes et qui risque provoquer, à la longue, des erreurs de lecture et d'écriture.
- Pour conserver le lecteur dans le meilleur état de fonctionnement possible, Yamaha vous recommande d'utiliser une disquette de nettoyage pour tête de lecture, de type sec, disponible dans le commerce, et de nettoyer la tête environ une fois par mois. Informez-vous auprès de votre revendeur Yamaha au sujet des disquettes de nettoyage des têtes de lecture adaptées à votre instrument.
- N'insérez jamais autre chose que des disquettes dans le lecteur. L'introduction de tout autre objet risquerait d'endommager le lecteur ou les disquettes.

A propos des disquettes

- **Pour manipuler les disquettes avec soin, procédez comme suit :**
- Ne placez pas d'objet lourd sur les disquettes, ne les pliez pas et ne leur appliquez aucune pression. Conservez-les toujours dans un étui ou une boîte lorsque vous ne les utilisez pas.
- N'exposez pas les disquettes à la lumière directe du soleil, à des températures excessivement basses ou élevées, à un degré extrême d'humidité, à la poussière ou à tout liquide.
- N'ouvrez pas le volet coulissant des disquettes et ne touchez en aucun cas la surface du support magnétique exposée à l'intérieur.
- N'exposez pas les disquettes à des champs magnétiques, tels que ceux produits par les téléviseurs, les haut-parleurs, les moteurs électriques, etc. Ces champs magnétiques risqueraient d'effacer partiellement ou complètement les données contenues sur la disquette exposée et de rendre cette dernière illisible.
- N'employez jamais de disquette dont l'onglet de protection ou le boîtier est déformé.
- Ne collez ou n'attachez sur les disquettes rien d'autre que les étiquettes prévues à cet effet. Veillez également à coller les étiquettes à l'emplacement prévu.

- **Protection de vos données (onglet de protection en écriture) :**
- Pour éviter l'effacement accidentel de données importantes, faites glisser l'onglet de protection contre écriture de la disquette sur la position de protection en écriture (onglet ouvert).

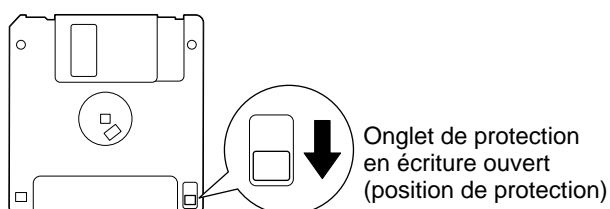

- **Sauvegarde des données**
- Pour une protection optimale de vos données, Yamaha vous recommande de conserver deux copies de sauvegarde de vos données importantes sur deux disquettes différentes. Cela vous garantit une copie de sauvegarde supplémentaire au cas où l'une des disquettes serait égarée ou endommagée. Pour faire une copie de sauvegarde, utilisez la fonction Copy Disk expliquée à la page 52.

Entretien

Nettoyez l'instrument à l'aide d'un chiffon sec ou d'un tissu doux légèrement humide (bien essoré).

⚠ ATTENTION

N'utilisez pas de benzène, de diluant, de détergent ou de tissu imprégné de produits chimiques pour le nettoyage. Ne placez pas de produits en vinyle, en plastique ou en caoutchouc sur l'instrument. En effet, le panneau ou les touches risquent de se décolorer ou de s'abîmer.

⚠ ATTENTION

Avant d'utiliser le Clavinova, lisez attentivement la section « Précautions » aux pages 3-4.

Accord

A la différence d'un piano acoustique, il est inutile d'accorder le Clavinova. Il reste toujours parfaitement dans le ton.

Transport

En cas de déménagement, le Clavinova peut être transporté avec d'autres biens. Vous pouvez déplacer l'appareil tel qu'il est (assemblé) ou en pièces détachées.

Transportez le clavier à l'horizontale. Ne l'adossez pas à un mur et ne le faites pas tenir debout sur un côté. Ne soumettez pas l'instrument à une vibration excessive ou à des chocs.

ASTUCE

Le CLP-170 dispose d'un effet iAFC (Instrumental Active Field Control) (Contrôle du champ actif instrumental). Ceci produit le son à partir du haut-parleur situé à l'arrière du Clavinova, renforçant ainsi la réverbération et la dimension spatiale du son. Pour exploiter pleinement les avantages de l'iAFC, nous vous recommandons de procéder comme suit :

- Placez le Clavinova de sorte que son panneau arrière soit au moins à 10 cm du mur.
- Une fois que vous avez déplacé le Clavinova d'un lieu à un autre, effectuez le réglage automatique. (page 86)

Accessoires inclus

Recueil de partitions « Anthologie de 50 morceaux pour piano »

Mode d'emploi

Livret de référence

Disquette de sauvegarde (CLP-170)

Sauvegardez votre prestation enregistrée sur cette disquette. (page 49)

Tabouret

(inclus ou en option en fonction du pays)

Caractéristiques

Le Clavinova CLP-170/150 Yamaha dispose des riches sonorités produites par le système de génération de sons issu de la technologie de l'« **échantillonnage stéréo dynamique AWM** » de Yamaha, d'un clavier « **Graded Hammer** » (à marteaux gradués) (CLP-150) qui fait varier la pression de la touche selon la plage de notes, et d'un clavier « **GH3** » (CLP-170) qui améliore le clavier à marteaux gradués en permettant de répéter une note sans appuyer sur la pédale, ce qui confère à ces pianos électriques un jeu au clavier très proche de celui d'un véritable piano à queue. La voix Grand Piano1 du CLP-170/150 dispose de 3 échantillons à variation de force de jeu (**échantillonnage dynamique**), d'une « **résonance de cordes** » (page 93) qui reproduit la résonance des cordes d'un piano, d'un « **échantillon de tenue de son** » spécial (page 93), qui rend avec précision la résonance unique de la table d'harmonie et des cordes d'un piano à queue acoustique lorsque vous appuyez sur la pédale forte, et d'« **échantillons avec désactivation des touches** » qui ajoutent à la prestation le son subtil obtenu lors du relâchement des touches. Le CLP-170/150 offre un son proche de celui d'un véritable piano acoustique.

L'illustration montre le CLP-170

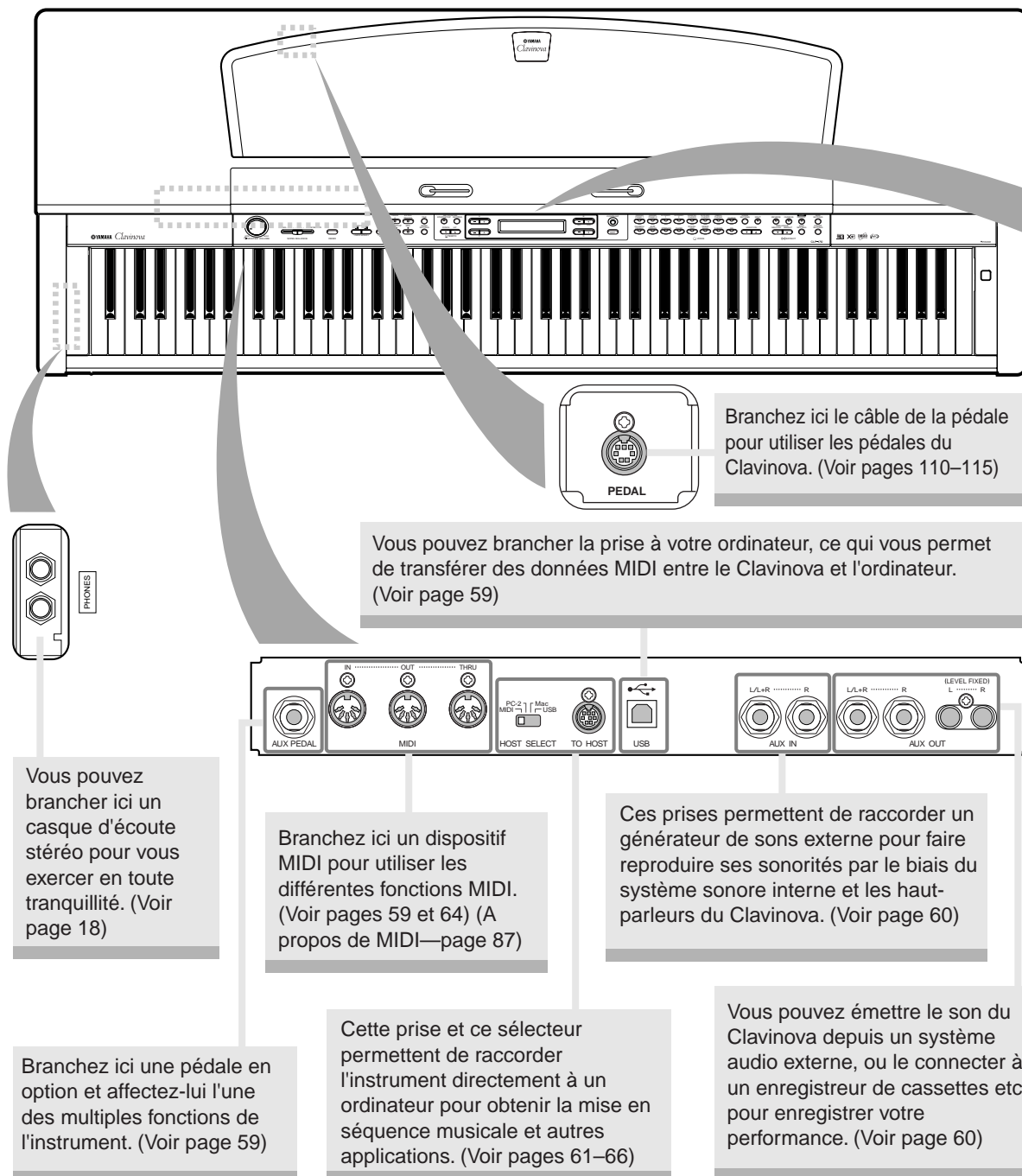

Le Clavinova comprend 50 morceaux présélectionnés.

Cette section vous permet d'écouter ces morceaux, de vous y exercer à l'aide d'une fonction d'apprentissage très pratique, de faire reproduire les données musicales du Clavinova (disponibles dans les magasins de musique) et d'enregistrer vos propres performances. (Voir pages 24, 38 et 55)

[FILE]

Sauvegarde les morceaux enregistrés et gère les fichiers de morceaux. (Voir page 46)

[MIDI SETTING]

Opère des réglages MIDI détaillés tels que les canaux de réception/transmission MIDI. (Voir page 87)

[METRONOME]

Utilisez les fonctions du métronome. (Voir page 37)

[REVERB] / [CHORUS]

Ajoute au son des effets de réverbération (reverb) et d'envergure (chorus). (Voir page 31)

Touches de groupes de voix

Vous pouvez choisir parmi seize groupes de voix, dont celle d'un piano à queue. Vous avez également la possibilité de combiner deux sonorités et de les utiliser en même temps. (Voir page 28)

[MASTER VOLUME]

Réglez le niveau de volume à l'aide de ce cadran. (Voir page 18)

[DEMO]

Une reproduction de démonstration est disponible pour chaque voix. (Voir page 22)

[CONTRAST]

Réglez la luminosité de l'afficheur à l'aide de cette commande. (Voir page 18)

[SPLIT]

Vous pouvez jouer différentes voix dans les parties droite et gauche du clavier. (Voir page 35)

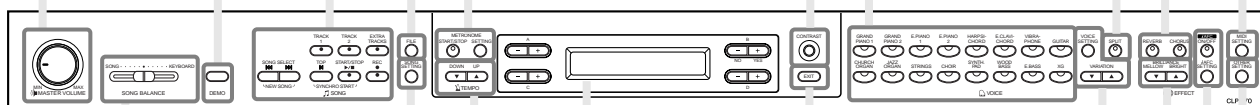

[SONG SETTING]

Pour les réglages minutieux de reproduction et d'enregistrement de morceau. (Voir page 73)

Cet affichage permet d'opérer et de contrôler l'instrument de façon très précise. (Voir page 21)

[EXIT]

L'écran retourne sur l'afficheur principal lorsque vous appuyez sur cette touche. (Voir page 21)

[SONG BALANCE]

Ceci vous permet de régler l'équilibre de volume entre la reproduction de morceau et le jeu au clavier. (Voir page 45)

[VOICE SETTING] / [VARIATION]

Vous pouvez effectuer des réglages précis de tonalité et d'effets. (Voir page 77)

TEMPO [DOWN] [UP]

Vous avez la possibilité de modifier le tempo (vitesse) du morceau. (Voir pages 25, 37, 39, 55)

BRILLIANCE [MELLOW] [BRIGHT]

Réglez la clarté de ton à l'aide de ces touches. (Voir page 30)

ASTUCE

Pour obtenir les meilleurs résultats de l'iAFC (CLP-170), nous vous recommandons de faire ce qui suit :

- Placez le Clavinova de sorte que son panneau arrière soit au moins à 10 cm loin du mur.
- Effectuez les réglages automatiques à la première mise sous tension du Clavinova et après chaque déplacement de l'instrument. (Voir page 86)

[iAFC ON/OFF] (CLP-170)

Ceci augmente le réalisme acoustique du son produit par le Clavinova, similaire au son d'un instrument acoustique. (Voir page 32)

[iAFC SETTING] (CLP-170)

Vous pouvez sélectionner le type d'iAFC et effectuer d'autres réglages pour l'iAFC. (Voir page 85)

[OTHER SETTING] (Autre réglage)

Ceci vous permet d'effectuer des réglages détaillés, comme par exemple ajuster le toucher au clavier ou affiner le réglage de la hauteur de ton. (Voir page 91)

Avant d'utiliser le Clavinova

A propos du couvercle du clavier

Pour ouvrir le couvercle du clavier :

Soulevez-le légèrement, poussez-le et faites-le glisser jusqu'à ce qu'il s'ouvre.

Pour fermer le couvercle du clavier :

Faites-le glisser doucement vers vous et abaissez-le lentement sur les touches.

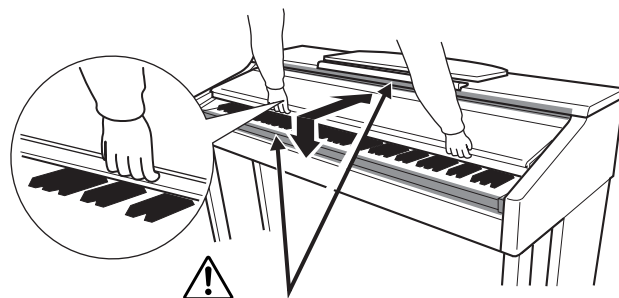

Prenez garde à ne pas vous coincer les doigts à l'ouverture et à la fermeture du protège-clavier.

⚠ ATTENTION

Tenez le couvercle avec les deux mains lorsque vous l'ouvrez ou le fermez. Ne le relâchez pas tant qu'il n'est pas totalement ouvert ou fermé. Attention à ne pas vous coincer les doigts (ou ceux d'autres personnes, notamment les enfants) entre le couvercle et l'instrument.

Ne placez pas de matériaux (métal ou papier) sur le couvercle du clavier. De petits objets placés à cet endroit risquent de tomber dans l'appareil au moment de l'ouverture et être impossibles à retirer. Ceci risque de provoquer des chocs électriques, des courts circuits, un incendie ou d'autres sérieux dommages à l'instrument.

A propos du pupitre

Pour dresser le pupitre :

1. Tirez le pupitre vers le haut et vers vous au maximum.
2. Abaissez les deux supports métalliques de gauche et de droite, à l'arrière du pupitre.
3. Abaissez le pupitre pour qu'il repose sur ces supports.

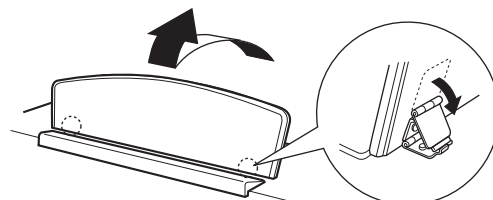

Pour abaisser le pupitre :

1. Tirez le pupitre vers le haut et vers vous au maximum.
2. Dressez les deux supports métalliques (à l'arrière du pupitre).
3. Abaissez lentement le pupitre vers l'arrière jusqu'à ce qu'il soit complètement redescendu.

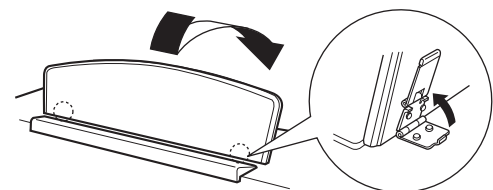

⚠ ATTENTION

N'essayez pas d'utiliser le pupitre lorsqu'il est en position semi-levée. Lorsque vous abaissez le pupitre, ne retirez pas vos mains de celui-ci tant qu'il n'est pas totalement redescendu.

A propos des crochets

Ces crochets ont pour but de maintenir les partitions en place.

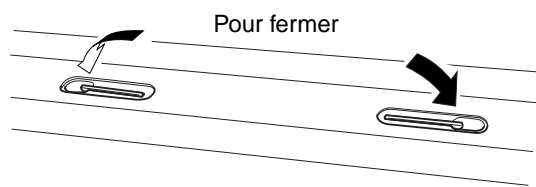
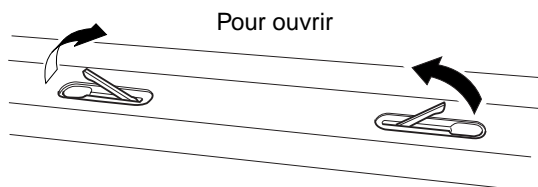

Mettez l'instrument sous tension

1. Branchez le câble d'alimentation.

Insérez d'abord la fiche du câble d'alimentation dans la prise du Clavinova, puis raccordez l'autre bout du câble à la prise secteur appropriée.

Dans certaines régions, un adaptateur est fourni pour adapter les broches de la fiche au secteur de la région concernée.

1 CLP-150 (surface inférieure)

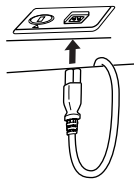

CLP-170

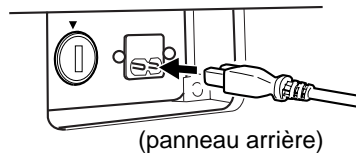

(panneau arrière)

2

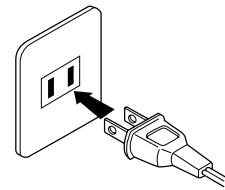

(La forme des prises diffère selon les pays.)

⚠ ATTENTION !

Vérifiez que le CLP-170/150 est adapté au courant alternatif de la région dans laquelle il est utilisé (la tension nominale figure sur la plaque signalétique de l'instrument située sur le panneau inférieur). Dans certaines régions, un sélecteur de tension peut équiper le panneau inférieur de l'unité du clavier principal, à côté du cordon d'alimentation. Assurez-vous que le sélecteur de tension est réglé sur la tension en vigueur dans votre région. Si vous branchez l'appareil à une prise de courant non appropriée, vous risquez d'endommager les circuits internes et même de vous exposer à un risque d'électrocution.

Utilisez uniquement le cordon d'alimentation secteur fourni avec le CLP-170/150. Si celui-ci est perdu ou endommagé et doit être remplacé, contactez votre revendeur Yamaha. L'utilisation d'un câble de remplacement inadéquat risque de provoquer un incendie ou un risque d'électrocution !

Le type de cordon d'alimentation fourni avec le CLP-170/150 peut varier selon le pays d'achat de l'instrument. (Dans certaines régions, un adaptateur est fourni pour adapter les broches de la fiche aux prises secteur de la région concernée). Ne modifiez PAS la prise fournie avec le CLP-170/150. Si elle ne convient pas, faites installer une prise adéquate par un électricien qualifié.

2. Mettez le Clavinova sous tension.

Appuyez sur l'interrupteur [POWER] à droite du clavier pour mettre l'instrument sous tension.

- L'écran situé au centre du panneau avant et le voyant du sélecteur d'alimentation situé sous l'extrémité gauche du clavier s'allument.

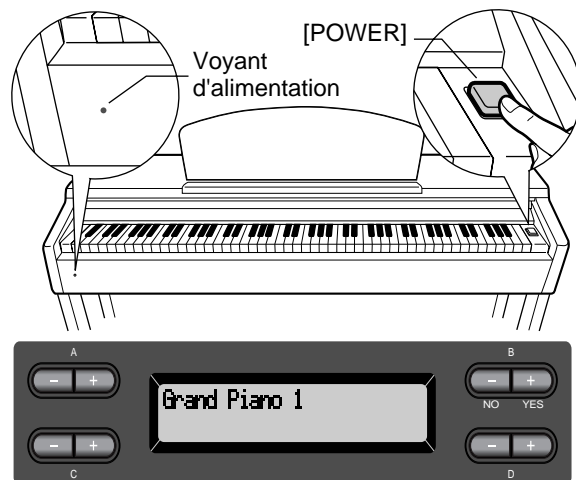

Lorsque vous mettez le Clavinova sous tension, un nom de voix apparaît à l'écran.

Appuyez sur l'interrupteur [POWER] une nouvelle fois pour mettre le Clavinova hors tension.

- L'écran et le voyant d'alimentation s'éteignent.

ASTUCE

Voyant d'alimentation

Si vous fermez le couvercle du clavier avant d'éteindre l'instrument, le voyant d'alimentation reste allumé, vous signalant que l'instrument est toujours sous tension.

Réglage du contraste de l'écran

Vous pouvez régler le contraste de l'écran en tournant le bouton [CONTRAST] situé à sa droite.

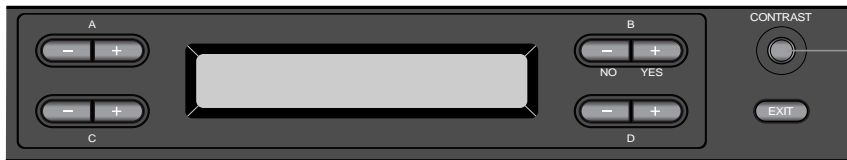

Utilisez ce bouton.

TERMINOLOGIE

CONTRASTE : écart entre la luminosité et l'assombrissement

Réglage du volume

Pour régler le volume, utilisez la commande [MASTER VOLUME] (Volume général) située à gauche du panneau. Jouez au clavier pour produire des sons réels tout en réglant le volume.

Le niveau décroît. Le niveau augmente.

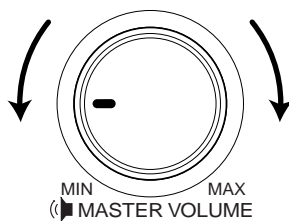

ATTENTION
N'utilisez pas le Clavinova à un volume élevé pendant une période prolongée, sous peine de dégrader votre audition.

TERMINOLOGIE

VOLUME GENERAL :

Niveau du volume sonore de la totalité du clavier

ASTUCE

Vous pouvez également régler le niveau de sortie [PHONES] (Casque), le niveau d'entrée AUX IN et le niveau de sortie AUX OUT [L/L+R][R] en utilisant le curseur [MASTER VOLUME].

Utilisation du casque d'écoute

Connectez un casque à l'une des prises [PHONES]. Lorsque le casque est branché dans l'une des prises [PHONES], les haut-parleurs internes sont automatiquement désactivés. Deux prises [PHONES] sont disponibles. Deux casques standards stéréos peuvent par conséquent être branchés. (Si vous n'utilisez qu'un casque, vous pouvez choisir indifféremment l'une des prises.)

ATTENTION

N'utilisez pas le casque à un volume élevé pendant une longue période de temps sous peine de provoquer une perte de l'audition.

Utilisation du crochet de suspension du casque

Un crochet pour suspendre le casque au Clavinova est fourni dans l'emballage du CLP-170/150. Installez-le à l'aide des deux vis fournies (4 × 10 mm), comme l'indique l'illustration.

ATTENTION

Ne pendez rien d'autre que le casque au crochet de suspension pour éviter d'endommager le Clavinova ou le crochet.

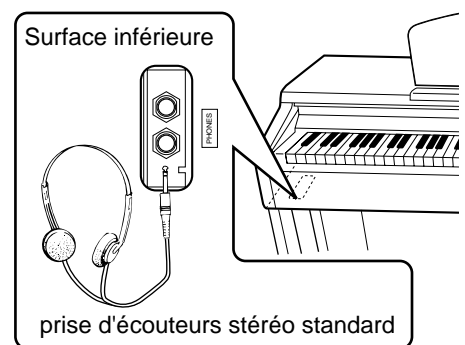

ASTUCE

Casque optionnel
Casque d'écoute HPE-160 de Yamaha.

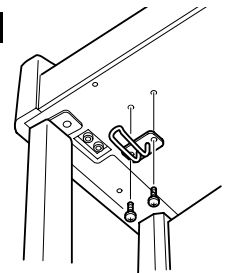

Réglage automatique de l'iAFC (CLP-170)

Le CLP-170 dispose d'un effet iAFC (Instrumental Active Field Control) (Contrôle du champ actif instrumental). Celui-ci produit le son à partir du haut-parleur situé à l'arrière du Clavinova, ce qui renforce la réverbération et la dimension spatiale du son. Pour profiter pleinement de l'iAFC, procédez à son réglage automatique (page 86).

Fonctionnement de base

Noms des éléments

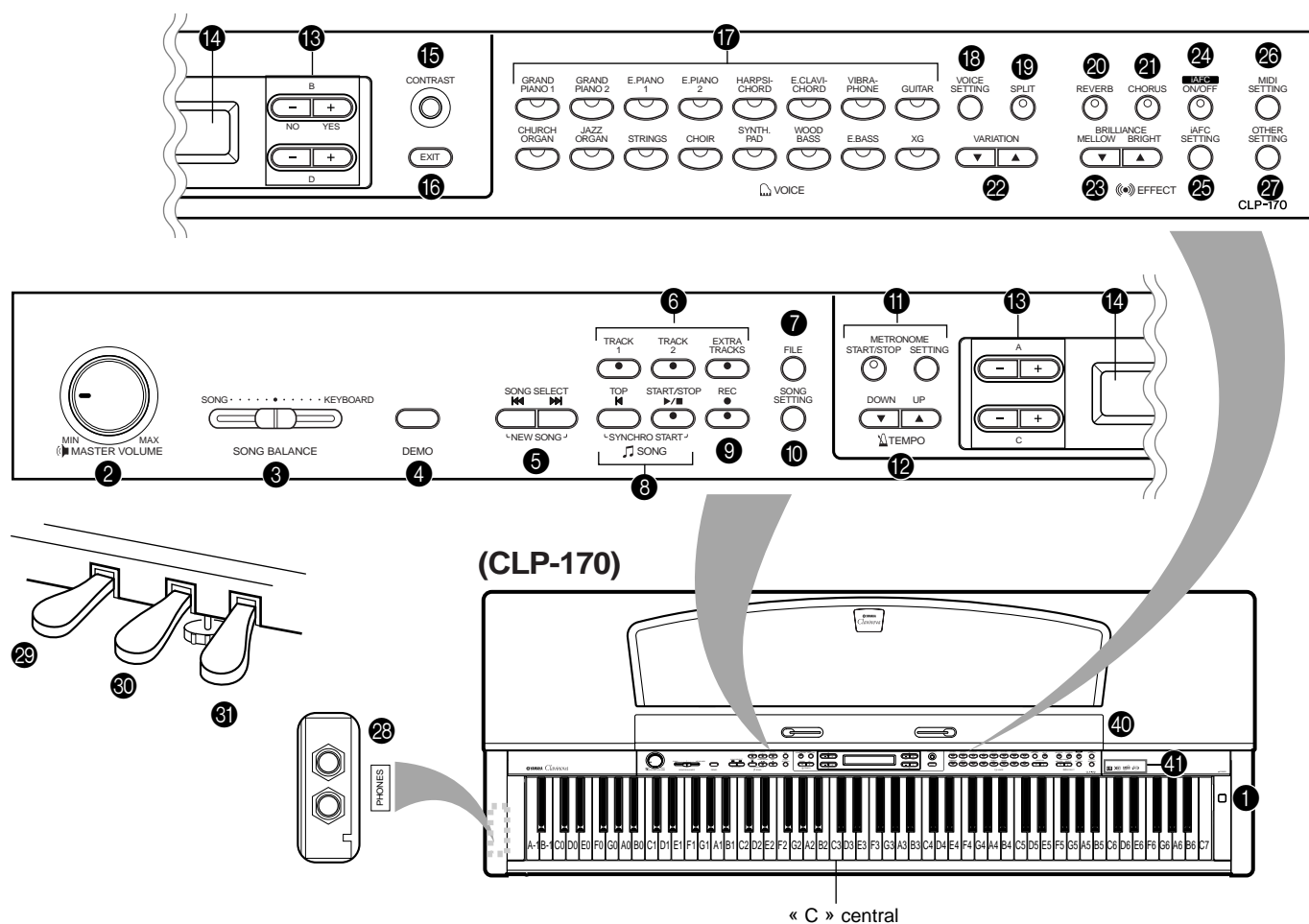

Panneau avant

- | | |
|-------------------------------------------------------------------------------------|-----------------------------------------|
| ① [POWER]..... P17 | ⑮ Touche [CONTRAST] P18 |
| ② [MASTER VOLUME]..... P18 | ⑯ [EXIT]..... P21 |
| ③ SONG BALANCE..... P45 | ⑰ Touches de groupes de voix P28 |
| ④ [DEMO] P22 | ⑱ [VOICE SETTING] P77 |
| ⑤ SONG SELECT [◀◀] [▶▶]..... P24, 38, 55 | ⑲ [SPLIT] P35 |
| ⑥ [TRACK1] [TRACK2] /
[EXTRA TRACKS] P26, 38 à 43, 57 | ⑳ [REVERB]..... P31 |
| ⑦ [FILE] P46 | ㉑ [CHORUS]..... P31 |
| ⑧ [TOP] / SONG [START/STOP]
..... P24, 39, 56 | ㉒ VARIATION [▼] [▲] P28 |
| ⑨ [REC]..... P37 | ㉓ BRILLIANCE [MELLOW] [BRIGHT]..... P30 |
| ⑩ [SONG SETTING] P73 | ㉔ iAFC [ON] / [OFF] (CLP-170)..... P32 |
| ⑪ METRONOME [START/STOP] /
[SETTING]..... P37, 76 | ㉕ [iAFC SETTING] (CLP-170) P85 |
| ⑫ TEMPO [DOWN] [UP] P25, 37, 39, 56 | ㉖ [MIDI SETTING]..... P87 |
| ⑬ Touches LCD A [-] [+] / B [- (NO)] [+ (YES)] /
C [-] [+] / D [-] [+]...... P21 | ㉗ [OTHER SETTING] P91 |
| ⑭ Ecran à cristaux liquides P21 | ㉘ [PHONES] P18 |
| | ㉙ Pédale douce..... P29 |
| | ㉚ Pédale de sostenuto..... P29 |
| | ㉛ Pédale forte..... P29 |

Connecteurs

- 32 [AUX PEDAL] P59
- 33 MIDI [IN] [OUT] [THRU] P59
- 34 HOST SELECT P59
- 35 [TO HOST] P59
- 36 [USB] P59
- 37 AUX IN P60
- 38 AUX OUT P60

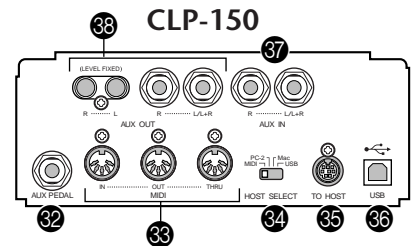
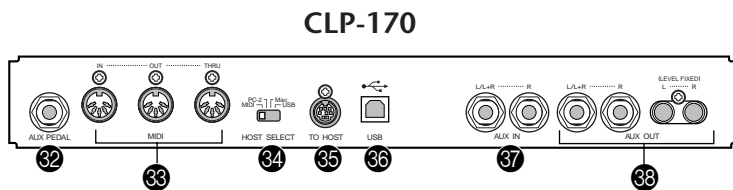

- 39 [PEDAL].....P29
- 40 Lecteur de disquette (CLP-170)P12
- 41 Logos de panneau



Le « GM System Level 1 » (Niveau 1 du système GM) s'ajoute à la norme MIDI qui garantit la reproduction exacte de toutes les données musicales compatibles MIDI sur n'importe quel générateur de sons ou synthétiseur compatible GM, quel qu'en soit le fabricant.



XG est un nouveau format MIDI créé par Yamaha qui améliore et développe de manière significative la norme « GM System Level 1 » en permettant d'augmenter la capacité de gestion des voix, la commande expressive et la production d'effets tout en restant compatible avec GM.



C'est un format de mappage de son supporté par les Clavinova et de nombreux autres instruments MIDI Yamaha. Les générateurs de sons et les données musicales compatibles avec ce format portent le logo DOC.



Cette fonctionnalité utilise un système de haut-parleurs à plusieurs canaux pour générer des effets acoustiques en trois dimensions à partir d'instruments de musique.

- 13 Touches LCD
- 14 Ecran à cristaux liquides

Pour sélectionner les éléments figurant sur l'écran à cristaux liquides, utilisez les touches A, B, C et D de l'écran. Après chaque opération, vérifiez l'écran situé au centre du panneau supérieur. Un nom de voix s'affiche à l'écran lorsque vous mettez l'unité sous tension.

- 16 Touche [EXIT] (Quitter)

Lorsque vous appuyez sur cette touche, l'unité affiche à nouveau l'écran par défaut (l'écran présentant un nom de voix et qui s'allume lors de la mise sous tension de l'appareil).

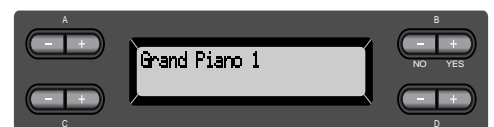
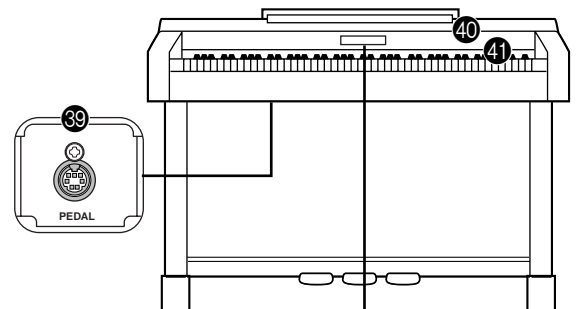

Ecoute des morceaux de démonstration

Pour chaque groupe de voix, le Clavinova contient un morceau de démonstration présentant le caractère de chacune d'entre elles.

Voici comment écouter les morceaux de démonstration des groupes de voix ci-dessous.

Morceaux de démonstration

Groupe de voix	Morceau	Compositeur
GRAND PIANO1	Consolation No.3	F. Liszt
HARPSICHORD (Clavecin)	Gavotte	J.S. Bach

Les morceaux de démonstration repris ci-dessous sont de brefs passages réarrangés des compositions originales.

Tous les autres morceaux sont d'origine (©2002 Yamaha Corporation).

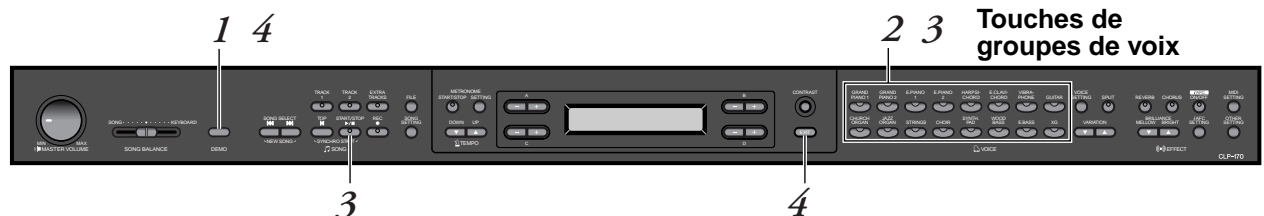

Procédure

1. **Activez le mode démonstration.**
Appuyez sur la touche [DEMO] (Démonstration).

Les témoins des touches de groupes de voix clignotent en dans l'ordre.



TERMINOLOGIE

Mode :

Un mode est un état qui autorise l'exécution d'une fonction donnée. En mode démonstration, vous pouvez reproduire des morceaux de démonstration.

2. Sélectionnez un morceau et démarrez la reproduction.

Appuyez sur la touche de groupe de voix pour le morceau que vous voulez écouter.

Le témoin de la touche enfoncée s'allume et la reproduction du morceau de démonstration commence. Ensuite, les morceaux de démonstrations sont lus consécutivement à partir de la touche supérieure gauche jusqu'à ce que vous arrêtez la reproduction.

3. Arrêtez la reproduction.

Appuyez sur la touche correspondant au groupe de voix en cours d'exécution ou sur la touche SONG [START/STOP].

4. Quittez le mode démonstration.

Appuyez sur la touche [DEMO] ou [EXIT] pour quitter le mode démonstration.

NOTE

Pour régler le volume des morceaux de démonstration, utilisez le curseur [MASTER VOLUME] (Volume général).

ASTUCE

Pour régler la balance du volume entre la reproduction du morceau et le son que vous jouez au clavier, utilisez le curseur [SONG BALANCE] (page 45).

En maintenant la touche [DEMO] et en appuyant sur A[-][+] pour accéder à l'affichage [PianoDemo], vous pouvez écouter la démonstration du piano / la démonstration iAFC (CLP-170). La démonstration de piano permet de comparer le résultat de l'activation / de la désactivation de chaque technologie d'échantillonnage.

La démonstration d'iAFC (CLP-170) permet de comparer trois types d'iAFC. Les morceaux de démonstration sont attribués comme suit aux touches de sons.

GRAND PIANO1	Stereo Piano (échantillonnage stéréo)
GRAND PIANO2	Mono Piano (échantillonnage mono)
E.PIANO1	mezzo piano (échantillonnage dynamique, mezzopiano)
E.PIANO2	mezzo forte (échantillonnage dynamique, mezzoforte)
HARPSICHORD	forte (échantillonnage dynamique, forte)
E.CLAVICHORD	with Sustain (avec échantillonnage de maintien)
VIBRAPHONE	no Sustain (échantillonnage de maintien)
GUITAR	with KeyOff (échantillonnage avec désactivation de touches)
CHURCH ORGAN	no Keyoff (échantillonnage sans désactivation de touches)
JAZZ ORGAN	with StringRes (avec résonance des cordes)
STRINGS	no StringRes (sans résonance des cordes)
GHOIR (CLP-170)	with iAFC SEE (effet spatial d'ensemble d'iAFC)
SYNTH.PAD (CLP-170)	with iAFC NSB (table d'harmonie naturelle d'iAFC)
WOOD BASS (CLP-170)	with iAFC DDE (effet de maintien dynamique d'iAFC)

Ecoute de 50 morceaux de piano prédéfinis

Le Clavinova dispose de données de prestations correspondant à 50 morceaux de piano. Vous pouvez vous contenter d'écouter ces morceaux (page 24) ou les utiliser pour vous exercer (page 26). Vous pouvez également consulter « 50 greats for the Piano » (Anthologie de 50 morceaux pour piano) qui rassemble les partitions de 50 morceaux de piano.

Exécution des 50 morceaux de piano prédéfinis

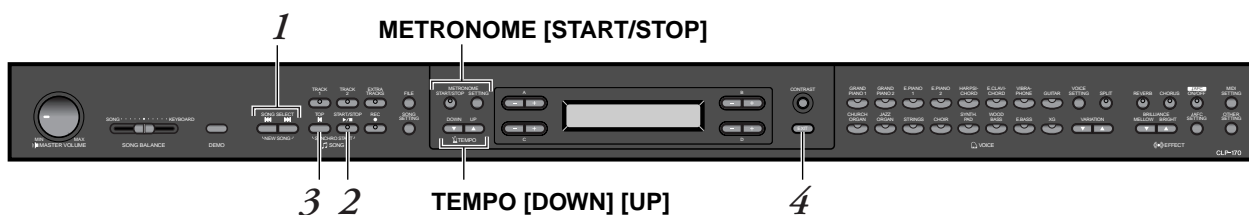

Procédure

1. Sélectionnez un morceau.

Appuyez à plusieurs reprises sur l'une des touches [SONG SELECT] pour sélectionner le morceau de piano de votre choix de P-001 à P-050.

Ecran de sélection de morceau



Le numéro de morceau s'affiche à l'écran.

2. Jouez un morceau prédéfini.

Appuyez sur la touche SONG [START/STOP] pour démarrer la reproduction.

Le nombre de mesures



TERMINOLOGIE

Morceau :

Sur le Clavinova, on appelle « morceau » les données de prestations. Cela comprend aussi bien les morceaux de démonstration que les morceaux de piano prédéfinis.

ASTUCE

- Vous pouvez également sélectionner votre morceau à l'aide des touches C [-]/ [+] après avoir appuyé sur la touche [SONG SELECT].
- [P-000: New Song] (Nouveau morceau) est un morceau vide que vous pouvez utiliser pour vous enregistrer. (Voir page 38.)
- Pour sélectionner la reproduction répétée de tous les morceaux ou d'un seul morceau, utilisez le paramètre SongRepeat du menu SONG SETTING. (Voir page 75.)

ASTUCE

Vous pouvez jouer sur le clavier pendant la reproduction d'un morceau prédéfini. Vous pouvez modifier la voix reproduite au clavier.

Réglage du tempo

Les touches TEMPO [DOWN]/[UP] servent respectivement à diminuer et augmenter le tempo de reproduction. Pour appliquer le tempo par défaut (le tempo original du morceau) appuyez simultanément sur les touches [DOWN] et [UP].

Pour retourner à l'écran de sélection de morceaux, appuyez sur l'une des touches SONG SELECT (Sélection de morceaux) [◀◀]/[▶▶].

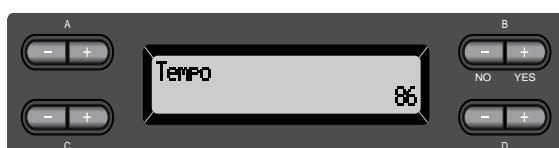

3. Interrompez la reproduction du morceau.

Lorsque la reproduction est terminée, elle s'arrête automatiquement et le Clavinova recherche le début du morceau. Pour interrompre la reproduction au milieu d'un morceau, appuyez sur la touche [STOP]. Vous pouvez aussi faire une pause dans la reproduction en appuyant sur la touche SONG [START/PAUSE]. La reproduction s'arrête dès que vous avez appuyé sur cette touche.

Fast forward (Avance rapide) et Rewind (Retour rapide)

L'écran de sélection de morceau permet de réaliser les opérations suivantes :

- Les touches B [-]/[+] servent à retourner en arrière et à avancer (Rewind et Fast forward) dans le morceau lors de sa reproduction ou à l'arrêt.
- Redémarrez la reproduction au début du morceau pendant la reproduction en appuyant sur les touches SONG SELECT (Sélection de morceau) [◀◀] ou C [-].
- Redémarrez la reproduction au début du morceau suivant pendant la reproduction en appuyant sur les touches SONG SELECT [▶▶] ou C [+].
- Recherchez le début du morceau en appuyant sur les touches SONG SELECT [◀◀] ou C [-] après avoir arrêté la reproduction au milieu d'un morceau.

4. Retournez à l'écran par défaut.

Appuyez sur la touche [EXIT] (Quitter).

ASTUCE

Vous pouvez également modifier le tempo à l'aide des touches D[-]/[+].

NOTE

Réglage du tempo

Lorsque vous sélectionnez un nouveau morceau prédéfini, le tempo est réglé automatiquement sur la valeur originale du morceau.

ASTUCE

Si vous sélectionnez un morceau sur disquette (CLP-170) et qu'il existe un dossier de niveau supérieur dans la hiérarchie, celui-ci s'affiche lorsque vous appuyez sur les touches SONG SELECT [◀◀] [▶▶] ou C [-]/[+] durant la reproduction du morceau.

TERMINOLOGIE

Écran par défaut :

L'écran par défaut est un écran de sélection de voix (page 28) qui s'ouvre lorsque vous mettez votre Clavinova sous tension.

Exercices pour une main sur les 50 morceaux prédéfinis

Chacun des 50 morceaux prédéfinis possède une piste pour la partie main gauche et une piste pour la partie main droite. Vous pouvez au choix activer ou désactiver la partie main gauche ou main droite pour exercer au clavier la main dont la partie est désactivée. La partie main droite se trouve sur la piste [TRACK 1] et la partie main gauche sur la piste [TRACK 2].

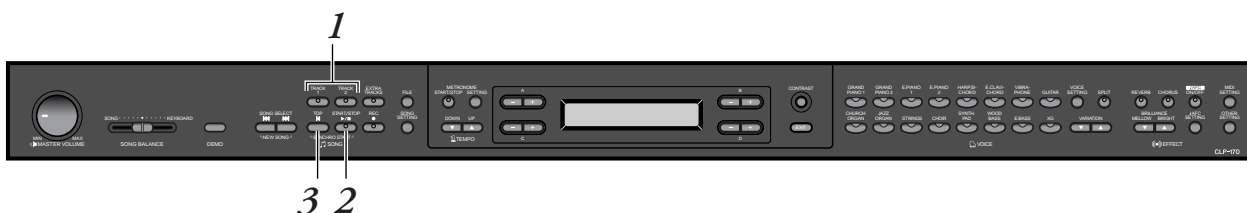

Procédure

- 1. Désactivez la partie de reproduction sur laquelle vous souhaitez vous exercer.**

Après avoir sélectionné le morceau sur lequel vous voulez vous exercer, appuyez sur la touche [TRACK1] ou [TRACK2] afin de désactiver la partie correspondante.

Lors de la sélection initiale d'un morceau, les témoins [TRACK1] et [TRACK2] s'allument : vous pouvez jouer les deux parties. Si vous appuyez alors sur une des touches pour désactiver la reproduction d'une des parties, l'indicateur de la touche correspondante s'éteint et la reproduction de la partie correspondante est assourdie. Si vous appuyez plusieurs fois de suite sur les touches, vous basculez entre les positions Playback On (Reproduction activée) et Playback Off (Reproduction désactivée).

- 2. Démarrez la reproduction et commencez à jouer.**
Appuyez sur la touche SONG [START/STOP] pour démarrer la reproduction. Jouez maintenant la partie que vous venez de désactiver.

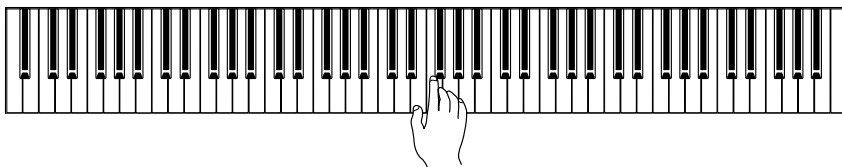

Démarrage automatique de la reproduction dès que vous commencez à jouer sur le clavier (Synchro Start)

La fonction Synchro Start permet de démarrer la reproduction lorsque vous commencez à jouer sur le clavier.

Maintenez enfoncée la touche [TOP] et appuyez sur SONG [START/STOP]. Le témoin SONG [START/STOP] clignote, et le Clavinova attend le démarrage synchronisé.

Dès vous jouez au clavier, la reproduction commence au même instant.

En appuyant sur [TOP] (Début du morceau) durant l'attente, la fonction Synchro Start est désactivée.

ASTUCE

Vous pouvez activer ou désactiver une partie y compris lorsque la reproduction est en cours.

TERMINOLOGIE

Synchro :
Synchronisé, qui se produit en même temps

3. Arrêtez la reproduction.

Lorsque la reproduction est terminée, il s'arrête automatiquement et le Clavinova recherche le début du morceau. Pour interrompre la reproduction au milieu du morceau, appuyez sur la touche [TOP]. Vous pouvez également faire une pause dans la reproduction en appuyant sur la touche SONG [START/STOP]. La reproduction s'arrête dès que vous appuyez sur cette touche.

Vous pouvez également isoler une phrase dans un morceau pour travailler uniquement la partie correspondante. Consultez la description de l'option [FromToRepeat] du menu SONG SETTING à la page 74.

ASTUCE

Réinitialisation de la reproduction des parties

Les deux parties se réactivent automatiquement chaque fois que vous sélectionnez un nouveau morceau.

Sélection et reproduction de voix

Sélection de voix



Procédure

1. Sélectionnez un groupe de voix.
Appuyez sur une touche de groupe de voix.
2. Sélectionnez une voix.
Utilisez les touches VARIATION [▼][▲] ou A [-][+] pour sélectionner une voix.

Si vous sélectionnez XG

En choisissant XG, vous pouvez sélectionner le groupe de voix XG en premier, puis choisir la voix souhaitée.

- 2-1. Appuyez simultanément sur les boutons [-][+] de l'écran, situés près de l'affichage du nom de la voix XG, de manière à accéder à un écran où vous pourrez choisir des voix XG.
- 2-2. Utilisez les touches A [-][+] pour sélectionner le groupe de voix.
- 2-3. Utilisez les touches C [-][+] pour sélectionner la voix de votre choix.

Groupe de voix	Nom de voix	Groupe de voix	Nom de voix
GRANDPIANO1	GrandPiano1	CHURCHORGAN	PipeOrganPrincipal
	MellowPiano		PipeOrganTutti
	RockPiano		PipeOrganFlute1
	HonkyTonkPiano		PipeOrganFlute2
GRANDPIANO2	GrandPiano2	JAZZORGAN	JazzOrgan
	BrightPiano		RotaryOrgan
E.PIANO1	E.Piano1		MELLOWORGAN
	SynthPiano	Strings	
E.PIANO2	E.Piano2	STRINGS	SynthStrings
	Vintage E.Piano		SlowStrings
HARPSICHORD	Harpsichord8'	CHOIR	Choir
	Harpsichord8'+4'		SlowChoir
E.CLAVICHORD	E.Clavichord	SYNTH.PAD	Scat
	Wah Clavi		SynthPad1
VIBRAPHONE	Vibraphone	SYNTH.PAD	SynthPad2
	Marimba		WoodBass
	Celesta	WOOD BASS	Bass&Cymbal
GUITAR	NylonGuitar	E.BASS	ElectricBass
	SteelGuitar		FretlessBass
		XG	XG

- Pour des détails sur les voix XG, consultez la « Liste des voix XG » (dans le livret de liste de données séparé).

TERMINOLOGIE

Voix

Sur le Clavinova, une voix désigne un « timbre » ou une « coloration tonale ».

ASTUCE

Vous pouvez également changer de voix dans le même groupe en appuyant sur le bouton d'un groupe de voix à plusieurs reprises.

ASTUCE

Pour vous familiariser avec les caractéristiques des différentes voix, écoutez des morceaux de démonstration pour chacun des groupes de voix (page 22). Pour des informations supplémentaires sur les caractéristiques de chaque voix prédéfinie, reportez-vous à la « Liste des voix prédéfinies » à la page 109.

ASTUCE

Vous pouvez contrôler le volume sonore d'une voix en modulant la force de l'impulsion que vous donnez aux touches, même si le son de certains instruments de musique n'est que peu, voire pas du tout sensible au style du musicien (à son toucher). Reportez-vous à la « Liste des voix prédéfinies » à la page 109.

ASTUCE

XG est une extension majeure du système GM de niveau 1 et a été spécialement développé par Yamaha pour offrir un plus grand nombre de voix et de variations, de même qu'un plus grand contrôle de l'expression des voix et des effets, et pour anticiper sur la compatibilité future des données.

ASTUCE

En sélectionnant XG et en appuyant simultanément sur les touches VARIATION [▼][▲], l'écran de sélection des voix XG s'affiche.

Utilisation des pédales

Le Clavinova possède trois pédales : la pédale forte (à droite), la pédale de sostenuto (au centre) et la pédale douce (à gauche) qui permettent de créer toute une série d'effets identiques à ceux produits par les pédales d'un piano acoustique.

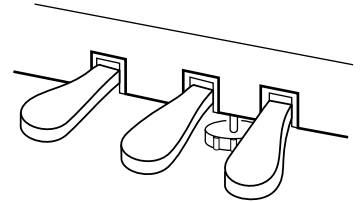

Pédale forte (droite)

Lorsque vous appuyez sur la pédale forte, les notes que vous jouez ont un maintien prolongé.

Si vous sélectionnez Grand Piano 1 et que vous appuyez sur la pédale forte, vous activez les « échantillons de tenue de son » spéciaux de l'instrument qui permettent de restituer avec précision la résonance unique de la table d'harmonie et des cordes d'un piano à queue acoustique.

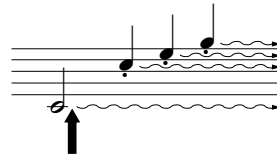

Lorsque vous appuyez sur la pédale de sustain, les notes jouées avant de relâcher la pédale ont un plus long maintien.

Pédale de Sostenuto (pédale centrale)

Si vous appuyez sur la pédale de sostenuto pendant que vous jouez et que vous maintenez une note ou un accord au clavier, ces notes seront maintenues tant que la pédale reste enfoncée. Les notes suivantes, en revanche, ne seront pas maintenues.

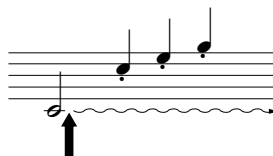

Lorsque vous appuyez sur la pédale de sostenuto tout en maintenant la note, celle-ci est prolongée tant que la pédale est enfoncée.

Pédale douce (gauche)

La pédale douce réduit le volume et modifie légèrement le timbre des notes jouées pendant que la pédale est actionnée. (La pédale douce n'affecte pas les notes déjà jouées au moment où elle est actionnée. Appuyez sur cette pédale juste avant de jouer les notes auxquelles elle est destinée.)

Lorsqu'elle est appliquée aux voix Vibraphone et Jazz Organ, cette pédale active et désactive le vibrato ou bascule entre différentes vitesses de vibrato. (Voir page 93.)

ASTUCE

Si la pédale forte ne fonctionne pas, ou si les notes sont soutenues même lorsque la pédale correspondante n'est pas enfoncée, assurez-vous que le câble de la pédale est correctement branché dans la prise PEDAL de l'unité (voir étape 5 de la page 113 (CLP-150) et l'étape 6 de la page 116 (CLP-170)). Vérifiez également que le paramètre RPedal du menu VOICE SETTING est bien sur ON (voir page 83).

ASTUCE

Vous pouvez régler la profondeur de la résonance produite par les « échantillons de tenue de son » à l'aide du paramètre Sustain Sampling Depth (Profondeur de l'échantillonnage de tenue de son) dans le menu OTHER SETTING (Autres réglages). (Voir page 93.)

ASTUCE

Vous pouvez attribuer une fonction à chaque pédale en utilisant les paramètres B Pedal, M Pedal et L Pedal du menu VOICE SETTING. (Reportez-vous aux pages 83, 84.)

ASTUCE

La pédale centrale et la pédale de gauche peuvent également assumer la fonction de démarrage / d'arrêt de morceau (fonction START/STOP) grâce au paramètre PedalStart/Stop du menu OTHER SETTING (page 94).

Application d'effets de variation au son [BRILLIANCE] (Clarté)/[REVERB] (Réverbération)/[CHORUS] (Chorus)

La fonction Effect (Effet) permet de renforcer l'expressivité du son. Les effets proposés par le Clavinova sont la clarté, la réverbération et le chorus.

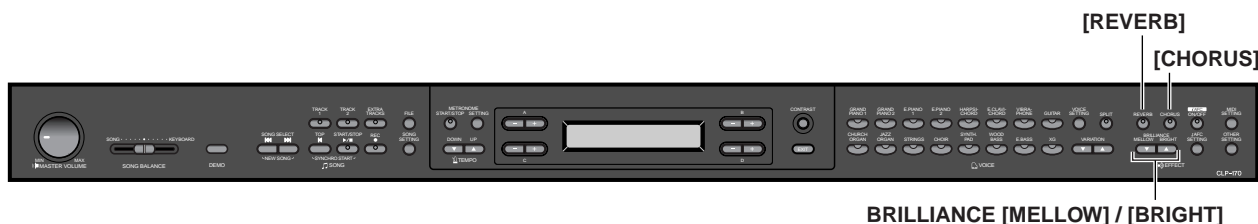

[BRILLIANCE]

Cette commande permet de régler la clarté du ton et de modifier la tonalité en fonction de vos préférences.

Procédure

Appuyez sur une des touches BRILLIANCE [MELLOW]/ [BRIGHT] pour sélectionner la tonalité de votre choix.



- | | |
|-----------------------|---------------------------------------------------------------------------------------------|
| Mellow3 (Harmonieux3) | } Ton adouci.
Le son devient plus doux et plus rond à mesure que les numéros augmentent. |
| Mellow2 (Harmonieux2) | |
| Mellow1 (Harmonieux1) | |
| Normal..... | } Ton normal |
| Bright1 (Clair1) | } Ton clair.
Le son devient plus clair à mesure que les numéros augmentent. |
| Bright2 (Clair2) | |
| Bright3 (Clair3) | |

Appuyez sur la touche [EXIT] pour retourner à l'écran principal.

ASTUCE

Vous pouvez appuyer sur BRILLIANCE [MELLOW] [BRIGHT], puis utiliser les touches D [-][+] pour sélectionner la tonalité de votre choix.

ASTUCE

Réglage normal = Normal

TERMINOLOGIE

Réglage normal :
Le « réglage normal » correspond au réglage par défaut (réglage d'usine) appliqué lors de la première mise sous tension du Clavinova.

NOTE

Si vous sélectionnez [Bright1], [Bright2] ou [Bright3] comme type de clarté, le niveau du volume augmente légèrement. Si, dans ce cas, vous augmentez le réglage du curseur [MASTER VOLUME], vous risquez de provoquer une distorsion du son. Le cas échéant, diminuez d'autant le volume.

[REVERB]

Cette commande renforce la réverbération du son en simulant la réverbération naturelle d'une salle de concert.

Procédure

Si vous appuyez plusieurs fois de suite sur la touche [REVERB], vous basculez entre les positions Reverb on (Réverbération activée) et Reverb off (Réverbération désactivée).

Même si l'effet de réverbération est désactivé, un effet de réverbération de table d'harmonie s'applique lorsque la voix GrandPiano1 ou GrandPiano2 est sélectionnée.

ASTUCE

Vous pouvez sélectionner un type de réverbération à l'aide du paramètre Reverb Type (Type de Réverbération) du menu VOICE SETTING, et régler la profondeur de réverbération de la voix sélectionnée à l'aide du paramètre Reverb Send (Envoi de réverbération). (Voir page 79.)

ASTUCE

Réglage normal = ON

[CHORUS]

Cette commande permet de conférer au son un effet d'étalement et de largeur.

Procédure

Si vous appuyez plusieurs fois de suite sur la touche [CHORUS], vous basculez entre les positions Chorus on (Chorus activé) et Chorus off (Chorus désactivé).

Vous pouvez activer et désactiver l'effet de chorus en appuyant sur les touches [CHORUS] ON/OFF du panneau ou en réglant le paramètre Chorus On Off du menu VOICE SETTING (voir page 80). Le réglage du chorus par la touche [CHORUS] ON/OFF du panneau n'est que provisoire. Cela implique que si vous sélectionnez une autre voix, le réglage du chorus de la voix précédente se trouve annulé. En revanche le réglage du paramètre Chorus On/Off de chacune des voix est gardé en mémoire. Ainsi, lorsque vous sélectionnez une voix, le paramètre de chorus est activé ou désactivé automatiquement en fonction de la valeur qui lui a été attribuée.

ASTUCE

Vous pouvez sélectionner un type de chorus à l'aide du paramètre Chorus Type (Type de chorus) du menu VOICE SETTING, et régler la profondeur du chorus de la voix sélectionnée à l'aide du paramètre Reverb Send. Vous pouvez aussi activer ou désactiver le chorus en utilisant le paramètre Chorus On Off (Activation/désactivation du chorus). (Voir page 79.)

ASTUCE

Réglage normal
Chacune des voix possède son propre réglage normal d'activation/de désactivation du chorus.

Combinaison de deux voix (mode Dual)

Vous pouvez jouer simultanément deux voix sur l'ensemble du clavier. Cela permet par exemple de simuler un duo mélodique ou d'associer deux voix identiques afin d'en enrichir le son. Pour des exemples de combinaison effective de voix, consultez le chapitre « Exemples de combinaisons de voix (modes Dual et Split) » à la page 111.

Les numéros de la rangée supérieure indiquent les étapes en mode Dual faisant appel à des voix de différents groupes.

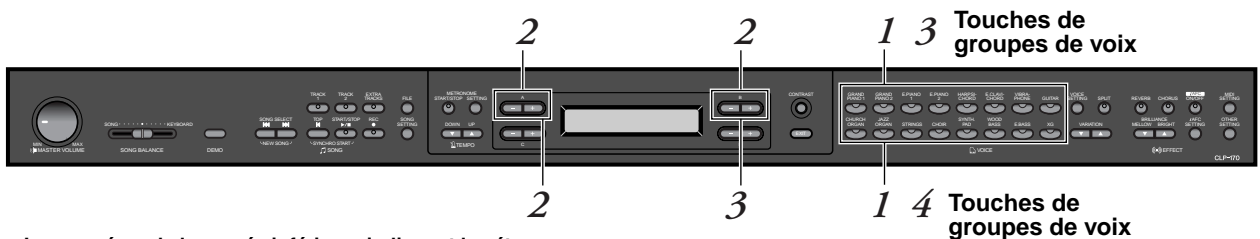

Les numéros de la rangée inférieure indiquent les étapes en mode Dual (Duo) faisant appel à des voix d'un même groupe de voix

Mode Dual faisant appel à des voix de différents groupes

Procédure

1. Activez le mode Dual.

Appuyez simultanément sur deux touches.

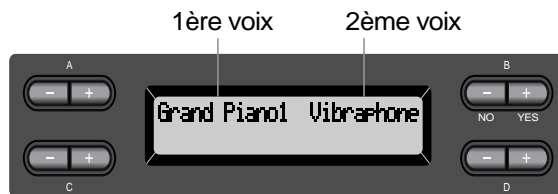

2. Sélectionnez une voix.

Pour ce faire, utilisez les touches A [-]/[+] et B [-]/[+].

Les voix figurant dans la rangée supérieure de la « Liste des voix prédéfinies » de la page 109 sont appelées 1ère voix, et celles qui se trouvent dans la rangée inférieure sont appelées 2ème voix.

3. Quittez le mode Dual et retournez au mode de reproduction normal.

Appuyez sur n'importe quelle touche de groupe de voix.

ASTUCE

Si vous voulez sélectionner le mode Dual pour la main gauche lorsque le clavier est divisé entre la main droite et la main gauche (page 35), maintenez enfoncée la touche [SPLIT] et appuyez simultanément sur les deux touches des groupes de voix.

ASTUCE

Vous pouvez également utiliser les boutons VARIATION [▼]/[▲] pour sélectionner la première voix.

ASTUCE

Reportez-vous à la page 28 pour des détails sur la sélection des voix XG.

Mode Dual faisant appel à des voix d'un même groupe de voix

Procédure

- 1. Sélectionnez un groupe de voix.**
En mode de reproduction normal, appuyez sur la touche de groupe de voix de votre choix.
- 2. Sélectionnez une voix.**
Pour sélectionner une voix, utilisez les touches A [-]/[+].
- 3. Sélectionnez une autre voix.**
Pour sélectionner une autre voix du même groupe de voix, utilisez les touches B [-]/[+].

Pour utiliser des voix identiques, appuyez une fois sur les touches B [-]/[+]. Pour utiliser des voix différentes dans le même groupe de voix, appuyez plusieurs fois sur les touches B [-]/[+].



- 4. Quittez le mode Dual et retournez au mode de reproduction normal.**
Appuyez sur n'importe quelle touche de groupe de voix.

ASTUCE

Si vous voulez sélectionner le mode Dual pour la main gauche lorsque le clavier est divisé entre main gauche et main droite (page 35), appuyez sur D [-] [+].

Partage de la portée du clavier et exécution de deux voix différentes (mode Split)

Le mode Split permet de jouer deux voix différentes sur le clavier — une à la main gauche et l'autre à la main droite. Vous pouvez par exemple jouer une partition de basse à l'aide de la voix [WOOD BASS] (Basse acoustique) ou [E. BASS] (Basse électrique) de la main gauche et une mélodie de la main droite. Pour des exemples de combinaisons de voix, reportez-vous au chapitre « Exemples de combinaisons de voix (modes Dual et Split) » à la page page 111.

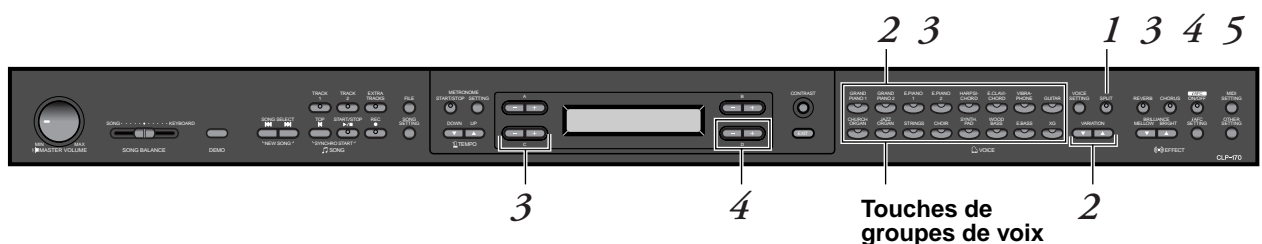

Procédure

1. **Activez le mode Split (Partagé).**
Appuyez sur [SPLIT].
2. **Sélectionnez une voix pour la main droite.**
Appuyez sur les touches de groupes de voix et sur VARIATION [▼][▲] pour sélectionner une voix pour la main droite.
3. **Sélectionnez une voix pour la main gauche.**
Maintenez enfoncée la touche [SPLIT] et appuyez sur une touche de groupe de voix pour sélectionner le groupe de voix de la main gauche.
Pour sélectionner une voix, appuyez sur C [-][+].

ASTUCE

Vous pouvez également appuyer sur A [-][+] pour sélectionner une voix pour la main droite.

ASTUCE

Reportez-vous à la page 28 pour des détails sur la sélection d'une voix XG.

4. Définissez le point de partage (la limite entre la plage de la main gauche et celle de la main droite).

Le réglage normal du point de partage est « F#2 ».

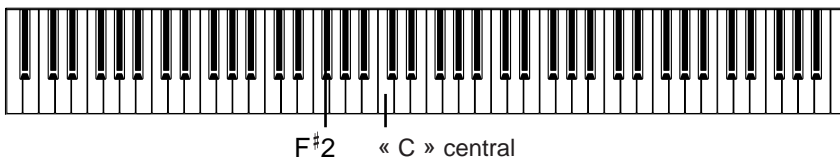

Pour modifier la valeur du point de partage :

Maintenez enfoncée la touche [SPLIT] puis définissez le point de partage à l'aide des touches D [-]/[+].

(Facultatif) Maintenez enfoncée la touche [SPLIT] et appuyez sur la touche que vous souhaitez désigner comme point de partage.



Relâchez la touche [SPLIT] pour retourner à l'écran principal.

5. Quittez le mode Split et retournez au mode de reproduction normal.

Appuyez sur [SPLIT].

Vous pouvez utiliser le mode Dual (voir page 33) dans chaque plage (main gauche et main droite) du mode Split.



ASTUCE

La plage de la main gauche comprend la touche représentant le point de partage du clavier spécifié.

ASTUCE

Il est également possible de définir le point de partage par le paramètre [SplitPoint] du menu [OTHER SETTING]. (page 92)

Utilisation du métronome

Le Clavinova possède un métronome intégré (un instrument qui marque un tempo régulier) très utile pour les exercices.

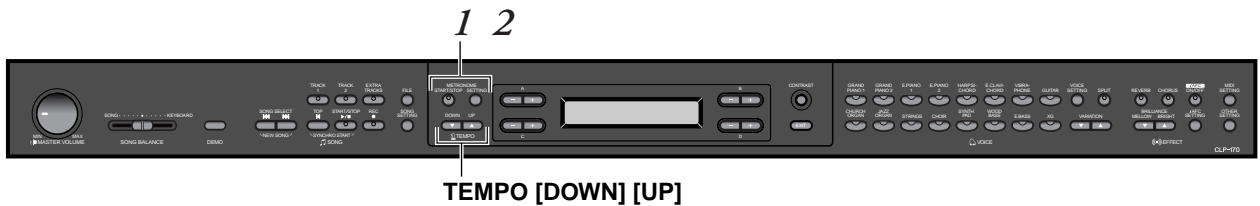

Procédure

1. **Démarrez le métronome.**
Appuyez sur la touche **METRONOME [START/STOP]**
(Démarrage/Arrêt du métronome).

Lorsque le métronome produit un son, l'indicateur de temps clignote en cadence avec le tempo actuellement sélectionné.

Réglage du tempo

Appuyez sur la touche **TEMPO [DOWN]** (Diminuer) ou **[UP]** (Augmenter).

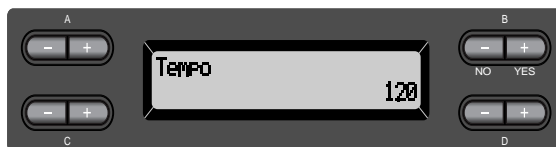

Pour régler le tempo (nombre de pulsations par minute : 10-500), appuyez sur les touches **TEMPO [DOWN]/[UP]** ou **D [-]/[+]**. Pour régler de nouveau le tempo sur la valeur normale (la valeur par défaut), appuyez simultanément sur les touches **[DOWN]** et **[UP]** ou **D [-]** et **[+]**. Appuyez sur la touche **EXIT** (Quitter) pour retourner à l'écran normal.

2. **Arrêtez le métronome.**
Appuyez sur la touche **METRONOME [START/STOP]**.

ASTUCE

Le tempo par défaut est 120 (si un morceau est sélectionné, c'est son tempo propre qui est utilisé).

ASTUCE

Vous pouvez régler le type de mesure, le volume du métronome, et le ton du métronome à l'aide de la touche **METRONOME [SETTING]** (Réglage). (Voir page 76.)

Enregistrement de votre prestation

Dans ce chapitre, vous apprendrez comment enregistrer ce que vous jouez à l'aide de la fonction d'enregistrement du Clavinova.

Vous pourrez par exemple reproduire le morceau que vous venez de jouer sur le clavier du Clavinova, ce qui constituera une aide concrète pour vos exercices. Vous pouvez aussi opter pour l'enregistrement de votre main gauche uniquement pour pouvoir travailler le jeu de votre main droite pendant la reproduction de l'enregistrement de la main gauche.

Vous pouvez enregistrer jusqu'à 16 pistes différentes, ce qui vous permet non seulement d'enregistrer séparément le jeu de votre main gauche et de votre main droite, mais aussi les parties d'un morceau à quatre mains ou d'un ensemble pour les réassembler ultérieurement.

ASTUCE

Il est impossible d'enregistrer votre prestation (données audio) sur un enregistreur de cassettes ou tout autre matériel d'enregistrement via le connecteur de sortie auxiliaire AUX OUT. (Voir page 60.)

TERMINOLOGIE

Différence entre enregistrement et sauvegarde :

Les données de prestation enregistrées sur une cassette audio ne sont pas au même format que les données enregistrées sur le Clavinova. Une cassette audio enregistre des signaux audio. Le Clavinova en revanche « mémorise » des informations relatives à la synchronisation des notes, aux voix et aux valeurs de tempo, mais pas des signaux audio. Et lorsque vous reproduisez des morceaux enregistrés, le Clavinova émet des sons en fonction des informations sauvegardées. Il est donc plus exact de dire que l'enregistrement sur le Clavinova consiste à « sauvegarder des informations ». Pour des raisons de clarté, nous utiliserons toutefois le terme « enregistrement » dans ce manuel.

Un message (informations ou dialogue de confirmation) apparaît quelquefois à l'écran de manière à vous expliquer comment réaliser une tâche. Vous trouverez dans la « Liste de messages » de la page page 96 toutes les informations relatives au contenu des messages, aux opérations à réaliser ou à la résolution des problèmes de votre Clavinova.

Enregistrement d'un nouveau morceau

Enregistrement sur [TRACK 1]

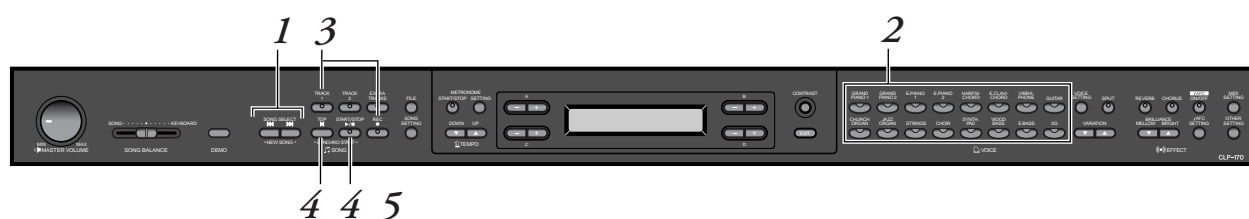

Procédure

1. Sélectionnez « NewSong » pour enregistrer. Appuyez simultanément sur les touches de sélection de morceau **SONG SELECT** [◀] [▶].

Ecran New Song (Nouveau morceau)



NOTE

Si vous sélectionnez un morceau autre que « P-000: NewSong » et enregistrez sur une piste contenant déjà des données, les données précédentes sont effacées.

2. Sélectionnez une voix.

Sélectionnez une ou des voix pour l'enregistrement (voir page 28).

Définissez les autres paramètres tels que la réverbération ou le chorus. Réglez le curseur de [MASTER VOLUME] pour définir le volume selon votre préférence. Vous pouvez également utiliser ce curseur pour régler le volume pendant la reproduction.

Après avoir réglé le tempo ou si l'écran d'attente d'enregistrement ne s'affiche pas, appuyez une fois sur l'une des touches de SONG SELECT [◀◀] [▶▶] pour retourner à l'écran New Song.

3. Activez le mode enregistrement et sélectionnez une piste d'enregistrement.

Maintenez la touche [REC] (Enregistrement) enfoncée et appuyez sur la touche [TRACK 1].

Le voyant rouge [TRACK 1] clignote. (Pour annuler l'enregistrement, appuyez sur la touche [REC] ou [STOP].)

Ecran d'attente d'enregistrement



Réglez le tempo (si nécessaire).

Si cet écran d'attente d'enregistrement ne s'affiche pas, appuyez une fois sur l'une des touches SONG SELECT [◀◀] [▶▶].

4. Lancez, puis arrêtez l'enregistrement.

L'enregistrement démarre automatiquement dès que vous jouez une note au clavier.

(Facultatif) Appuyez sur la touche SONG [START/STOP] pour démarrer l'enregistrement.

L'écran d'enregistrement affiche le numéro de la mesure actuellement sélectionnée.

Ecran d'enregistrement



Numéro de la mesure en cours d'enregistrement

Pour arrêter l'enregistrement, appuyez de nouveau sur la touche [TOP]. Le Clavinova recherche le début du morceau.

Le voyant vert [TRACK 1] s'allume. (Le mode enregistrement est désactivé automatiquement.)

NOTE

Définissez le tempo à l'étape 3.

NOTE

Pour des informations supplémentaires sur l'enregistrement en mode Dual/Split, reportez-vous à la page 45.

ASTUCE

Vous pouvez enregistrer des données pendant que le métronome est en fonctionnement. Le métronome n'est pas pris en compte dans l'enregistrement.

ASTUCE

Lorsque vous appuyez sur la touche SONG [START/STOP] pendant l'enregistrement, l'enregistrement est mis en pause. Pour reprendre l'enregistrement, appuyez à nouveau sur la touche SONG [START/STOP] ou jouez une note sur le clavier.

ASTUCE

Si vous appuyez sur la touche [REC], l'enregistrement est mis en pause.

5. Reproduisez la performance enregistrée. *Appuyez sur la touche SONG [START/STOP] pour reproduire la prestation enregistrée.*

Lorsque la reproduction est terminée, elle s'arrête automatiquement et le Clavinova recherche le début du morceau. Pour interrompre la reproduction au milieu d'un morceau, appuyez sur la touche [TOP]. Vous pouvez aussi faire une pause dans la reproduction en appuyant sur la touche SONG [START/STOP]. La reproduction s'arrête dès que vous avez appuyé sur cette touche.

Lorsque vous mettez votre Clavinova hors tension, les données de la prestation enregistrée sont perdues. Si vous souhaitez conserver un enregistrement, enregistrez les données à l'aide du paramètre SaveToMemory (page 48) ou SaveToDisk (CLP-170) (page 49) du menu File (Fichier).

NOTE

Pour effacer des données enregistrées sur une piste, utilisez le paramètre Channel Clear (Effacement de canal) du menu SONG SETTING. (Voir page 74.)

Réenregistrement de la piste TRACK 1

Vous apprendrez dans cette section comment recommencer un enregistrement lorsque vous n'êtes pas satisfait de votre prestation.

Procédure

- 1. Sélectionnez si nécessaire une ou plusieurs voix à enregistrer.**
Répétez l'étape 2 de la page 39 si vous souhaitez modifier les précédents réglages.

Pour réenregistrer, suivez la procédure de la page 39 à partir de l'étape 3.

Les données originales de la prestation sont alors écrasées par les nouvelles données de prestation.

Réenregistrement partiel de la piste TRACK 1

Vous apprendrez dans cette section comment recommencer l'enregistrement d'une partie d'un morceau.

Procédure

1. Arrêtez momentanément le morceau au début de la partie à réenregistrer.
Lorsque l'écran de reproduction s'affiche, déplacez-vous de mesure en mesure à l'aide des touches B [-]/[+] ou reproduisez l'enregistrement et appuyez sur la touche SONG [START/STOP] afin de vous positionner sur un point situé juste avant le début de la partie à réenregistrer.

Ecran de reproduction



2. Sélectionnez si nécessaire une ou plusieurs voix à enregistrer.
Répétez l'étape 2 de la page 39 si vous souhaitez modifier les précédents réglages.

3. Sélectionnez la méthode d'enregistrement et activez le mode enregistrement.

- 3-1 Maintenez la touche [REC] enfoncée et appuyez plusieurs fois sur les touches C [-]/[+] pour indiquer de quelle manière démarrer l'enregistrement et appuyez plusieurs fois sur les touches D [-]/[+] pour indiquer de quelle manière arrêter l'enregistrement.

Pendant que vous maintenez la touche [REC] enfoncée, l'écran de sélection de la méthode d'enregistrement s'affiche.



Méthodes de démarrage de l'enregistrement :

Norm (Normal) — les données existantes seront effacées après le démarrage du réenregistrement.

Key On (Touche enfoncée) — les données situées en amont du point où vous jouez votre première note ne seront pas effacées.

NOTE

Si l'écran de reproduction ne s'affiche pas, appuyez une fois sur l'une des touches SONG SELECT [◀◀] [▶▶].

Méthodes d'arrêt de l'enregistrement :

Replace (Remplacement) — les données situées après le point où vous arrêtez votre enregistrement seront quand même effacées.

Punch Out (Arrêt) — les données situées après le point où vous arrêtez votre enregistrement seront conservées.

3-2 Maintenez toujours la touche [REC] enfoncée et appuyez sur la touche [TRACK 1] (Piste 1).

Le voyant rouge [TRACK 1] clignote.

(Pour arrêter l'enregistrement, appuyez à nouveau sur la touche [REC] ou appuyez sur la touche [TOP].)

Suivez la procédure de la page 39 en commençant par l'étape 4.

ASTUCE

Si vous annulez l'enregistrement en appuyant sur la touche [REC], l'enregistrement s'arrête au moment où vous appuyez sur la touche. Si vous annulez l'enregistrement en appuyant sur la touche [TOP], le Clavinova recherche le début du morceau.

Enregistrement sur la piste [TRACK2]

Vous apprendrez dans cette section comment enregistrer une autre partie sur la deuxième piste.



Procédure

- 1. Sélectionnez une voix.**
Sélectionnez une ou des voix pour l'enregistrement. Répétez l'étape 2 de la page 39.
- 2. Activez le mode enregistrement et sélectionnez une piste d'enregistrement.**
Maintenez la touche [REC] enfoncée et appuyez sur la touche [TRACK 2].

Le voyant rouge [TRACK 2] clignote. (Pour annuler l'enregistrement, appuyez sur la touche [REC] ou [TOP].)

ASTUCE

Si vous appuyez plusieurs fois de suite sur la touche [TRACK 1], vous basculez entre les positions Playback on (Reproduction activée) (le voyant vert s'allume) et Playback off (Reproduction désactivée) (le voyant s'éteint).

Pour procéder à l'enregistrement, suivez la procédure de la page 39 en commençant par l'étape 4.

Pendant que vous écoutez la reproduction des données enregistrées sur la piste [TRACK 1], vous pouvez enregistrer une nouvelle partie.

Enregistrement sur une troisième piste ou sur des pistes supplémentaires [EXTRA TRACKS]

Vous pouvez enregistrer une par une des parties supplémentaires sur les pistes 3–16 [EXTRA TRACKS].

Procédure

1. Maintenez la touche [REC] enfoncée comme l'indique l'étape 2 du chapitre « Enregistrement sur la piste [TRACK2] » de la page 42 et sélectionnez une des pistes d'enregistrement (3 à 16) à l'aide des touches B [-]/[+].

Sélectionnez une piste d'enregistrement (3-16)



2. Appuyez sur la touche [EXTRA TRACKS] tout en maintenant la touche [REC] enfoncée.

Suivez ensuite la procédure de la page 39 en commençant par l'étape 4.

Autres techniques d'enregistrement

Ajout de données à un morceau existant ou enregistrement en écrasant un morceau existant

La section précédente expliquait comment enregistrer votre prestation à partir du début en sélectionnant un nouveau morceau vierge (« P-000: NewSong »). Mais vous pouvez aussi surajouter votre prestation à un morceau existant ou écraser un morceau existant (par exemple vos 50 morceaux prédéfinis [P-001 à P-050], des morceaux de musique disponibles dans le commerce [voir page 58], ou même vos anciennes prestations [voir page 46]).

Procédure

1. **Sélectionnez un morceau à enregistrer (P-001 à P-050).** Sélectionnez l'un des morceaux prédéfinis (P-001 à P-050) au lieu de « P-000: NewSong » comme le décrit l'étape 1 du chapitre « Enregistrement sur [TRACK 1] » de la page 38. Pour sélectionner un morceau de musique vendu dans le commerce ou un morceau déjà enregistré, reportez-vous aux étapes 1 et 2 de la page 55.

NOTE

Si vous effectuez votre enregistrement sur une piste possédant déjà des données, ces données seront effacées.

Pour poursuivre l'enregistrement, suivez la procédure décrite au chapitre « Enregistrement d'un nouveau morceau », page 38 à 43.

Modification de la voix ou du tempo après l'enregistrement

Vous pouvez modifier la voix ou le tempo après l'enregistrement afin de modifier le feeling du morceau ou pour adapter le tempo. Vous pouvez aussi apporter ces modifications en plein milieu du morceau.

Procédure

- 1. Sélectionnez un morceau à modifier à l'aide des touches SONG SELECT [◀◀] [▶▶].**
- 2. Pour modifier la voix ou le tempo au milieu du morceau, désignez les mesures à modifier à l'aide des touches B [-]/[+].**
- 3. Modifiez les paramètres (voix, réverbération, etc.).**
Si, par exemple, vous souhaitez modifier la voix E.Piano1 enregistrée en E. Piano2, utilisez les touches de groupe de voix et les touches A [-]/[+] pour sélectionner E. Piano2.
Une fois ce réglage effectué, appuyez une fois sur les touches SONG SELECT [◀◀] [▶▶] afin de retourner à l'écran de sélection de morceau.
- 4. Maintenez la touche [REC] enfoncée et sélectionnez la piste à modifier.**
Le voyant correspondant à la piste sélectionnée s'allume en rouge.
Vous pouvez maintenant, si nécessaire, modifier le réglage du tempo.

A ce stade, vous ne pouvez pas encore jouer sur le clavier ni appuyer sur la touche SONG [START/STOP]. Vous déclencheriez l'enregistrement et vous effaceriez les données enregistrées.
- 5. Appuyez sur la touche [TOP] ou [REC] pour quitter le mode enregistrement.**

NOTE

Avant de modifier une voix ou un tempo, réglez la méthode de démarrage sur « Normal » (page 41). Lorsqu'elle est paramétrée sur « KeyOn », il est impossible de modifier la voix ou le tempo.

ASTUCE

Pour des informations sur les réglages pouvant être modifiés ici, reportez-vous au chapitre « Questions concernant les opérations et les fonctions » à la page 102.

ASTUCE

Définissez le tempo à l'étape 4.

⚠ ATTENTION

Après modification, les réglages sont mémorisés (à l'exception du paramètre de tempo) et il est impossible de rétablir les anciens réglages. Soyez prudents.

Réglage de la balance de volume entre la reproduction et la balance [SONG BALANCE] de votre prestation

Lorsque vous enregistrez plusieurs parties sur leurs pistes respectives, vous pouvez régler la balance de volume entre la reproduction des parties enregistrées et votre prestation actuelle.

Procédure

1. Déplacez le curseur [SONG BALANCE] vers la gauche ou la droite pour procéder aux réglages.

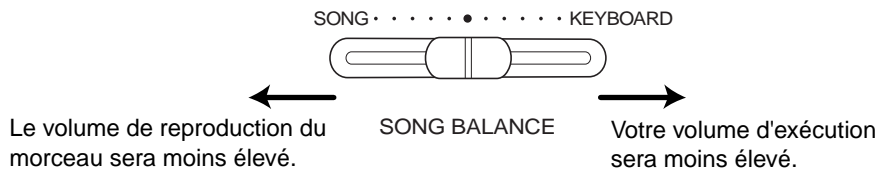

ASTUCE

Certaines données musicales du commerce sont à un volume extrêmement élevé. Lorsque vous utilisez ces données, prenez soin de régler la balance du morceau.

ASTUCE

Le réglage de la balance de morceau peut aussi être utilisé pendant la reproduction. (Voir page 55.)

Enregistrement en mode Dual ou Split

Lorsque vous enregistrez en mode Dual ou Split, le Clavinova enregistre chaque voix sur une piste distincte. Le tableau ci-dessous indique le mode d'attribution des pistes aux voix.

⚠ ATTENTION

Lorsque vous enregistrez plusieurs parties sur leurs pistes respectives, ou lorsque vous enregistrez de nouvelles données sur un morceau existant (voir page 43), les données existantes sont effacées. Soyez prudents.

Dans l'exemple suivant, les pistes sélectionnées pour l'enregistrement sont Track 1, Track 2 et EXTRA TRACKn.

Pistes désignées pour l'enregistrement	Dual			Partage			Split+Dual		
	TRACK1	TRACK2	EXTRA TRACKn	TRACK 1	TRACK 2	EXTRA TRACKn	TRACK1	TRACK2	EXTRA TRACKn
	↓	↓	↓	↓	↓	↓	↓	↓	↓
Pistes utilisées pour l'enregistrement	MAIN (1ère voix)	TRACK1	TRACK2	TRACKn	TRACK1	TRACKn	TRACK1	TRACKn	
	LEFT (1ère voix)	—			TRACK2	TRACKn +1	TRACK2	TRACKn +1	
	MAIN (2ème voix)	TRACK3	TRACK4	TRACKn +2	—			TRACK3	TRACKn +2
	LEFT (2ème voix)	—			—			TRACK4	TRACKn +3

Note : TRACKn = TRACK 3 – TRACK 16
 Si les valeurs « n+1 », « n+2 » et « n+3 » sont supérieures à 16, l'enregistrement se fera sur les pistes TRACK 1, 2 et 3.

ASTUCE

La permutation entre les modes Dual et Split dans un morceau n'est pas enregistrée.

Sauvegarde des morceaux enregistrés et gestion des fichiers...[FILE]

Les écrans File (Fichier) (accessibles par l'intermédiaire de la touche [FILE]) permettent de gérer les fichiers de morceau (par ex. sauvegarder, supprimer et renommer les morceaux enregistrés), de copier ou de formater des disquettes (CLP-170) et de modifier les caractères à l'écran.

Ces opérations peuvent être effectuées grâce aux paramètres suivants :

Réglages	Nom de paramètre	Page de référence
Enregistrement des morceaux enregistrés et autres morceaux dans la mémoire du Clavinova	SaveToMemory	48
Enregistrement des morceaux enregistrés et autres morceaux sur disquette (CLP-170).	SaveToDisk	49
Suppression d'un morceau de la mémoire du Clavinova ou d'une disquette (CLP-170 uniquement)	DeleteSong	50
Modification du titre des morceaux	RenameSongs	51
Copie des données de disquette à disquette (CLP-170)	CopyDisk	52
Formatage d'une disquette (CLP-170)	FormatDisk	53
Ouverture automatique d'un morceau lors de l'insertion d'une disquette (CLP-170)	FloppyDisk SongAutoOpen	54
Modification du type de caractères utilisés par l'écran	CharacterCode	54

Mémoire du Clavinova

Le Clavinova dispose de trois types de mémoire :

- **Mémoire en cours :**
Zone de mémoire provisoire dans laquelle vous pouvez provisoirement placer et modifier le morceau actuellement sélectionné avant reproduction ou enregistrement.
- **Mémoire de morceaux prédéfinis :**
Zone de mémoire en lecture seule dans laquelle sont sauvegardés 50 morceaux de piano prédéfinis.
- **Mémoire de stockage :**
Zone de mémoire dans laquelle vous pouvez enregistrer des morceaux enregistrés ou des données de morceaux copiés depuis une disquette (CLP-170).

Lorsque vous sélectionnez un morceau dans l'écran de sélection de morceaux, il est chargé dans la mémoire en cours depuis la mémoire de morceaux prédéfinis (CLP-170), la mémoire de stockage ou une disquette. C'est la mémoire en cours qui sert à reproduire et à enregistrer les morceaux. Lorsque vous mettez votre Clavinova hors tension, les morceaux enregistrés en mémoire de morceaux prédéfinis et en mémoire de stockage ne sont pas effacés. En revanche, les morceaux présents en mémoire en cours sont détruits. Si vous souhaitez conserver un morceau présent en mémoire en cours, vous devez l'enregistrer en mémoire de stockage ou sur une disquette (CLP-170) (voir pages 48, 49).

Dans ce manuel, un morceau situé en mémoire en cours sera appelé « **Morceau en cours** », un morceau en mémoire de stockage « **Morceau en mémoire** », et un morceau sur une disquette « **Morceau sur disquette** » (CLP-170).

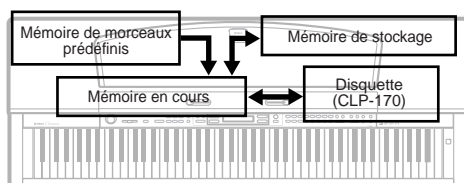

Clavinova

TERMINOLOGIE

Fichier

Un fichier contient un groupe de données. Sur le Clavinova, un fichier de morceau se compose de données de morceau et d'un numéro de morceau.

Mémoire

La mémoire est l'emplacement permettant de sauvegarder et modifier des données à l'intérieur du Clavinova

Formatage (Initialisation) (CLP-170)

La disquette est un support pratique pour stocker divers types de données personnelles destinées à des ordinateurs et à divers autres types d'appareils. Il existe de nombreuses manières (formats) pour sauvegarder les données sur disquette, en fonction de l'appareil. La disquette doit donc être préparée et recevoir un format avant d'être utilisable sur un type d'appareil donné. Cette opération est appelée « formatage ».

Code caractère

Type de caractère

ASTUCE

Veillez noter que les fonctions de copie sont destinées à un usage personnel uniquement.

Principe d'utilisation des fichiers

Un message (informations ou zone de confirmation) s'affiche parfois fois à l'écran pour vous faciliter la tâche. Vous trouverez dans la « Liste des messages » de la page 96 toutes les informations relatives au contenu des messages et aux mesures à prendre.

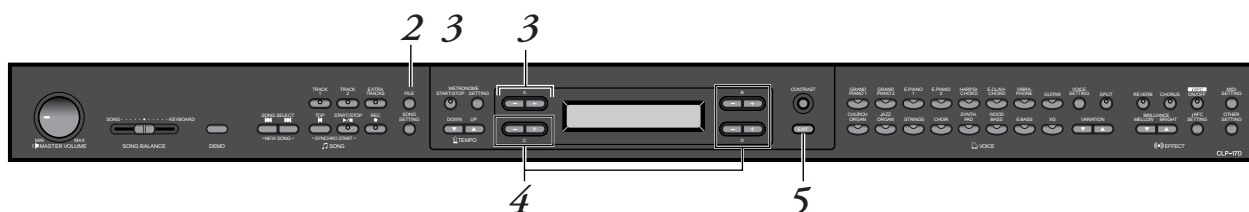

Procédure

1. Sélectionnez un morceau et (CLP-170 uniquement) préparez une disquette.

Sélectionnez un morceau que vous souhaitez sauvegarder ou renommer.
(Facultatif) Insérez une disquette à copier ou à formater dans votre lecteur de disquette (CLP-170).

2. Ouvrez le menu File (Fichier).

Appuyez sur la touche [File].



Pour fermer le menu File, appuyez une fois ou deux fois sur la touche [EXIT].

3. Sélectionnez le paramètre de votre choix.

Appuyez sur les touches [FILE] ou A [-]/[+] à plusieurs reprises pour afficher l'élément choisi dans la liste suivante :

- « SaveToMemory », « SaveToDisk » (CLP-170), « DeleteSong »,
- « RenameSong », « CopyDisk » (CLP-170), « FormatDisk » (CLP-170),
- « FloppyDiskSongAutoOpen » (CLP-170), « CharacterCode ».

4. Réglez le paramètre ou exécutez la commande.

Utilisez pour ce faire les touches B [- (NO)]/[+ (YES)], C [-]/[+], D [-]/[+].

Pour des informations supplémentaires sur cette procédure, reportez-vous à la section correspondante ci-dessous.

5. Fermez le menu File.

Appuyez sur la touche [EXIT].

Sauvegarde en mémoire de stockage du Clavinova des morceaux enregistrés ou autres...[SaveToMemory]

Si, après avoir enregistré un morceau, vous mettez votre Clavinova hors tension, le morceau en question sera effacé. Pour conserver le morceau enregistré, vous devez l'enregistrer dans la mémoire de stockage du Clavinova ou sur une disquette (CLP-170). (Pour l'enregistrement d'un morceau sur disquette, reportez-vous au chapitre [SaveToDisk].) Vous pouvez également enregistrer les morceaux prédéfinis, les morceaux sur disquette, les enregistrements supplémentaires ou les enregistrements effectués sur d'anciens enregistrements (page 43) en mémoire de stockage.



Procédure

Pour toute information sur le fonctionnement de base, voir page 47. Le paragraphe suivant reprend en détail la procédure de l'étape 4.

4-1 Donnez un nom au morceau.

Pour déplacer le curseur (petit caractère de soulignement), utilisez les touches C [-]/[+].

Pour insérer un espace, appuyez simultanément sur les touches C [-]/[+].

Pour sélectionner un caractère à l'aide du curseur, utilisez les touches D [-]/[+].

Pour supprimer un caractère, appuyez simultanément sur les touches D [-]/[+].

Vos noms de morceaux peuvent utiliser jusqu'à 58 caractères. Lorsque le nom dépasse la largeur de l'écran, utilisez les touches C [-]/[+] pour déplacer le curseur et faire défiler le nom.

4-2 Exécutez l'opération.

Appuyez sur la touche B [+ (YES)] située à côté du message « Execute?-> ». Le message « Sure?-> » s'affiche à l'écran. Appuyez à nouveau sur la touche B [+ (YES)] pour confirmer l'exécution de l'opération. (Pour annuler l'opération, appuyez sur la touche B [- (NO)].)

Le Clavinova affiche le message « Executing » pendant l'opération. Lorsque l'opération est terminée, c'est le message « Completed » qui s'affiche.

Le morceau reçoit automatiquement un numéro d'identification de type « M— », « M » signifiant « Mémoire et « — » correspondant à un numéro.

ASTUCE

Si la mémoire de stockage contient un ou plusieurs morceaux et que vous y ajoutez un nouveau morceau, le Clavinova trie automatiquement les morceaux par ordre alphabétique et leur attribue de nouveaux numéros.

ASTUCE

- Vous pouvez modifier le type de caractères à l'écran grâce au paramètre CharacterCode (Code de caractères).
- Lorsque vous sélectionnez un morceau préalablement stocké en mémoire, il se présente avec un nom comportant l'extension « .MID ».

TERMINOLOGIE

« Execute?-> » : Voulez-vous exécuter cette opération ?

« Sure?-> » : Etes-vous sûr ?

« Executing » : Le Clavinova est en train d'exécuter l'opération.

« Completed » : L'opération est terminée.

ATTENTION

Ne mettez pas l'appareil hors tension lorsque l'écran affiche « Executing ».

Sauvegarde sur disquette de morceaux enregistrés ou autres...[SaveToDisk] (CLP-170)

Vous pouvez sauvegarder sur disquette les morceaux que vous enregistrez, les morceaux mémorisés, les enregistrements ajoutés ou les morceaux enregistrés sur des morceaux mémorisés préenregistrés (page 43).



Procédure

Pour toute information sur le fonctionnement de base, voir page 47. Le paragraphe suivant reprend en détail la procédure présentée à l'étape 4.

4. Assurez-vous que vous avez introduit une disquette formatée (page 53) dans le lecteur de disquette.

Pour donner un nom à votre morceau et le stocker, suivez les instructions de l'opération [SaveToMemory] (voir page 48).

Le morceau est automatiquement numéroté sur le format « D— », « D » signifiant « Disquette » et « — » étant un numéro.

ASTUCE

Les données de morceau sont sauvegardées au format SMF (format 0). Vous pouvez donc utiliser la disquette sur tous les instruments acceptant le format SMF.

ASTUCE

Pour spécifier un répertoire sur la disquette comme emplacement de sauvegarde ... Lorsque le message « Sure?-> » s'affiche, appuyez sur C [-] ou C [+] pour afficher le répertoire. Sélectionnez le répertoire à l'aide des touches C [-][+]. Les touches D [+] servent à sélectionner un répertoire. Appuyez sur D [-] pour revenir au niveau précédent (supérieur).

ATTENTION

Ne mettez pas le Clavinova hors tension et n'éjectez pas la disquette lorsque l'écran affiche « Executing ».

Suppression d'un morceau de la mémoire de sauvegarde du Clavinova ou (CLP-170 uniquement) d'une disquette...[DeleteSong]

Cette opération supprime un morceau en mémoire ou (CLP-170 uniquement) sur disquette. Il n'est pas possible de supprimer un morceau prédéfini ou le morceau en cours.



Procédure

Pour toute information sur le fonctionnement de base, voir page 47. Le paragraphe suivant reprend en détail la procédure présentée à l'étape 4.

4-1 Sélectionnez le morceau à supprimer.

Pour sélectionner un morceau, utilisez les touches C [-]/[+].

4-2 Exécutez l'opération.

Appuyez sur la touche B [+ (YES)] située à côté du message « Execute?-> ».

Suivez les instructions qui s'affichent à l'écran.

ASTUCE

Pour supprimer un morceau en cours, sélectionnez « ALL » (Tous) pour le paramètre ChannelClear (Suppression de données de canal) du menu SONG SETTING (page 74). Vous pouvez également appuyer simultanément sur les touches SONG SELECT [◀◀]/[▶▶] pour afficher le message « Song Changed Save? ». Cela signifie : « Un morceau vient d'être modifié. Voulez-vous sauvegarder cette modification ? » Appuyez sur la touche B [- (NO)]. Le morceau en cours est supprimé et la sélection « New Song » (Nouveau morceau) s'affiche.

ASTUCE

La suppression d'un morceau en mémoire ou un morceau sur disquette après l'avoir sélectionné n'efface pas les données du morceau de la Mémoire en cours. En revanche, si vous retournez à l'écran de sélection de morceau, les informations relatives à ce morceau, à l'exception de son nom, seront remplacées par l'affichage « ----- ».

ASTUCE

Après avoir supprimé un morceau, le Clavinova effectue une mise à jour automatique des numéros de morceaux.

ASTUCE

La suppression d'un répertoire d'une disquette efface tous les fichiers contenus dans ce répertoire. (CLP-170)

ASTUCE

Lorsqu'un dossier s'affiche pour un morceau sur disquette (CLP-170), le voyant [↑/↓] s'allume dans la partie inférieure droite de l'écran. Dès lors, il est possible d'utiliser la touche D [+] pour ouvrir le dossier. Appuyez sur la touche D [-] pour retourner au niveau précédent (supérieur).

ATTENTION

Ne mettez jamais l'appareil hors tension et ne retirez jamais la disquette lorsque l'écran affiche [Executing].

Modification du nom d'un morceau...[RenameSong]

Vous pouvez modifier le nom d'un morceau (sauf s'il s'agit d'un des morceaux prédéfinis ou d'un [P-000: NewSong]).



Procédure

Pour toute information sur le fonctionnement de base, voir page 47. Le paragraphe suivant reprend en détail la procédure présentée à l'étape 4.

- 4.** Pour nommer un morceau, reportez-vous au chapitre consacré à l'enregistrement en mémoire [SaveToMemory] (page 48).

ATTENTION

Ne mettez pas le Clavinova hors tension et n'éjectez pas la disquette lorsque l'écran affiche « Executing ».

ASTUCE

Après avoir renommé un morceau, le Clavinova effectue un tri automatique des morceaux par ordre alphabétique et leur attribue de nouveaux numéros.

Copie de données d'une disquette à l'autre...[CopyDisk] (CLP-170)

Vous pouvez copier tout le contenu d'une disquette sur une autre disquette.



Procédure

Pour toute information sur le fonctionnement de base, voir page 47. Le paragraphe suivant reprend en détail la procédure présentée à l'étape 4.

- 4-1** Assurez-vous que vous avez introduit une disquette formatée dans le lecteur de disquette.
- 4-2** Appuyez sur la touche B [+ (YES)] située à côté du message « Execute?-> ».
- 4-3** Lorsque l'écran affiche le message « Insrt Target Disk », éjectez la disquette source et introduisez la disquette de destination.
Lorsque l'opération de copie est terminée, le Clavinova affiche le message « Completed ».

ASTUCE

Utilisez le même type de disquette (2DD ou 2HD) comme disquette source et comme disquette de destination.

TERMINOLOGIE

Insrt Target Disk :
Introduisez la disquette de destination (cible) dans le lecteur.

⚠ ATTENTION

Ne mettez pas le Clavinova hors tension et n'éjectez pas la disquette lorsque l'écran affiche « Executing ».

Formatage d'une disquette...[FormatDisk] (CLP-170)

Vous pouvez formater une disquette pour pouvoir l'utiliser avec le Clavinova.



Procédure

Pour toute information sur le fonctionnement de base, voir page 47.
Procédez comme suit à l'étape 4.

- 4-1** Assurez-vous que vous avez introduit une disquette formatée dans le lecteur de disquette.
- 4-2** Appuyez sur la touche B [+ (YES)] située à côté du message « Execute?-> ».
Suivez les instructions qui apparaissent à l'écran.

ATTENTION

Ne mettez pas le Clavinova hors tension et n'éjectez pas la disquette lorsque l'écran affiche « Executing ».

Ouverture automatique d'un morceau lors de l'insertion d'une disquette...[FloppyDiskSongAutoOpen] (CLP-170)

Spécifiez si un morceau s'ouvrira automatiquement lorsque vous insérerez une disquette.



Procédure

Pour toute information sur le fonctionnement de base, voir page 47. Procédez comme suit à l'étape 4.

- 4** Utilisez les touches D [-][+] pour sélectionner ON ou OFF.

Modification du type de caractères à l'écran...[CharacterCode]

Vous pouvez modifier le type de caractères affiché à l'écran. Le réglage par défaut est « International ». Pour adopter les caractères japonais, réglez ce paramètre sur « Japanese ».



Options : International, Japanese

Liste de caractères

[International]

0~9	A~Z	a~z	Ä	Ë	Ï	Ö	Ü	ä	ë	ï	ö	ü	à	è	ì	ò	ù	á	é	í	ó	ú	â	ê	î	ô	û	Ñ	ñ	ß	Ç	ç	°	¡	£	\$	%	&	'	()		
+	,	-	.	;	=	@	[]	^	_	`	{ }	~																														

[Japanese]

0~9	A~Z	a~z	ア	ン	ア	オ	ヤ	ユ	ヨ	ツ	°	ー	。	「	」	,	・	!	#	\$	%	&	'	()	+	,	-	.	;	=	@	[]	^	_	`	{ }	~
-----	-----	-----	---	---	---	---	---	---	---	---	---	---	---	---	---	---	---	---	---	----	---	---	---	-----	---	---	---	---	---	---	---	-----	---	---	---	-----	---

Reproduction de morceaux enregistrés et de données musicales disponibles dans le commerce

Vous pouvez reproduire des morceaux enregistrés en utilisant la fonction Record (Enregistrer) (page 38) ainsi que des données de morceaux disponibles dans le commerce. Vous pouvez aussi accompagner au clavier les morceaux reproduits.

ASTUCE

Lorsque les morceaux contiennent de grandes quantités de données, il est possible que l'instrument ne parvienne pas à les lire correctement ; vous risquez donc de ne pas pouvoir les sélectionner. La capacité maximum est d'environ 200 à 300 Ko ; toutefois, cela peut différer en fonction du contenu des données de chaque morceau.

ASTUCE

Pour des informations supplémentaires concernant le type de données de morceaux compatibles avec le Clavinova, reportez-vous à la page 57.

ASTUCE

Modifiez le type de caractère du Clavinova ([CharacterCode]) selon vos goûts pour le morceau sélectionné.

Reproduction d'un morceau

Pour reproduire un morceau sur disquette sur le CLP-170, insérez la disquette dans le lecteur de disquette.

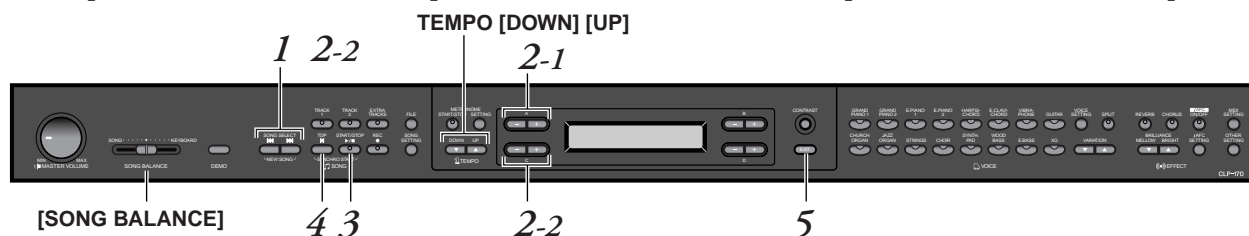

Procédure

1. Affichez l'écran de sélection de morceaux.
Appuyez sur l'une des touches SONG SELECT [◀◀]/[▶▶].

Ecran de sélection de morceau

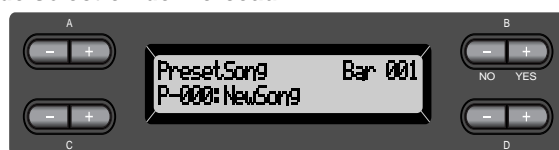

2. Sélectionnez le morceau de votre choix.
- 2-1 Pour sélectionner le morceau de votre choix, utilisez les touches A [-]/[+] : « PresetSong » (Morceau prédéfini), « MemorySong » (Morceau en mémoire) ou « DiskSong » (Morceau sur disquette) (CLP-170).
Si la mémoire de stockage interne contient un ou plusieurs morceaux, le Clavinova affiche le message « MemorySong ». Si une disquette contenant des morceaux se trouve dans le lecteur de disquette, le Clavinova affiche le message « DiskSong » (CLP-170).
- 2-2 Utilisez les touches C [-]/[+] ou SONG SELECT (Sélection de morceau) [◀◀]/[▶▶] pour sélectionner un morceau.

ASTUCE

Vous pouvez réaliser à vous tout seul la prestation d'un ensemble musical. Vous pouvez, par exemple enregistrer les différentes parties d'un morceau à quatre mains ou d'un duo au piano, puis reproduire la partie enregistrée tout en jouant au clavier la partie complémentaire.

ASTUCE

Pour répéter la reproduction de tous les morceaux ou d'un seul morceau, utilisez le paramètre SongRepeat du menu SONG SETTING (page 75).

ASTUCE

Lorsqu'un dossier s'affiche pour un morceau sur disquette (CLP-170), le voyant [↑/↓] s'allume dans la partie inférieure droite de l'écran. Dès lors, il est possible d'utiliser la touche D [+] pour ouvrir le dossier. Appuyez sur la touche D [-] pour retourner au niveau précédent (supérieur).

ASTUCE

Si le nom du morceau dépasse la largeur de l'écran, appuyez sur D [+] pour déplacer le curseur vers la droite par pas de un caractère. Appuyez sur D [-] pour revenir vers la gauche par pas de un caractère.

3. Lancez la reproduction.

Appuyez sur la touche SONG [START/STOP].

Comment démarrer automatiquement la reproduction dès que vous commencez à jouer sur le clavier (Synchro Start)

Vous pouvez démarrer la reproduction dès que vous commencez à jouer sur le clavier. Cette fonction est appelée « Synchro Start ».

Pour passer en mode d'attente de début synchronisé, maintenez la touche [TOP] enfoncée et appuyez sur la touche SONG [START/STOP]. Le témoin SONG [START/STOP] clignote.

Vous pouvez maintenant jouer sur le clavier. La reproduction démarre dès que vous commencez à jouer.

Pour annuler la fonction de démarrage synchronisé, appuyez sur la touche [TOP] pendant que le Clavinova est en mode d'attente de démarrage synchronisé.

Vous pouvez retourner en arrière ou avancer (retour rapide et avance rapide) d'une mesure à l'autre à l'aide des touches B [-]/[+] de l'écran de sélection de morceau pendant que le Clavinova joue ou est à l'arrêt.

Le nombre de mesures de la reproduction

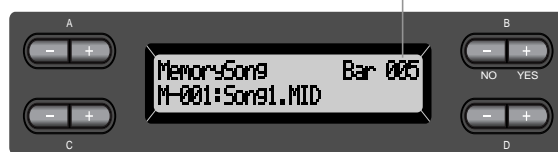

Vous pouvez jouer au clavier pendant que le Clavinova reproduit un morceau. Vous pouvez même jouer dans une autre voix que celle de la reproduction en sélectionnant la voix de votre choix dans le panneau, et en réglant la balance de volume entre les parties reproduites et votre prestation personnelle à l'aide du curseur [SONG BALANCE]. (Voir page 45.)

Pour retourner à l'écran de sélection de morceau, appuyez sur l'une des touches SONG SELECT [◀◀]/[▶▶].

Réglage du tempo

Vous pouvez utiliser les touches TEMPO [DOWN]/[UP] pour régler le tempo de reproduction avant ou même pendant la reproduction. Pour appliquer le tempo par défaut (le tempo original du morceau) appuyez simultanément sur les touches [DOWN] et [UP].

Pour retourner à l'écran de sélection de morceau, appuyez sur l'une des touches SONG SELECT [◀◀]/[▶▶].

4. Arrêtez la reproduction.

Lorsque la reproduction est terminée, le Clavinova s'arrête automatiquement et recherche le début du morceau. Pour interrompre la reproduction au milieu d'un morceau, appuyez sur la touche [TOP]. Vous pouvez également faire une pause dans la reproduction en appuyant sur la touche SONG [START/STOP]. La reproduction s'arrête dès que vous avez appuyé sur cette touche.

TERMINOLOGIE

Barre : mesure

ASTUCE

Vous pouvez faire fonctionner le métronome pendant la reproduction du morceau. Lorsque vous arrêtez la reproduction, le métronome s'arrête également.

ASTUCE

Dans l'écran de sélection de morceau :

- Pour rechercher le début du morceau, appuyez sur la touche SONG SELECT [◀◀] ou C [-] après avoir arrêté la reproduction au milieu d'un morceau. Si vous sélectionnez un morceau sur disquette (CLP-170) et qu'il existe un dossier de niveau supérieur dans la hiérarchie, celui-ci s'affiche lorsque vous appuyez sur les touches SONG SELECT [◀◀][▶▶] ou C [-]/[+] durant la reproduction du morceau.
- Pour redémarrer la reproduction au début du morceau pendant la reproduction, appuyez sur la touche SONG SELECT [◀◀] ou C [-].
- Pour redémarrer la reproduction au début du morceau suivant pendant la reproduction, appuyez sur la touche SONG SELECT [▶▶] ou C [+].

5. Revenez à l'écran principal. Appuyez sur la touche [EXIT].

Si vous venez de reproduire un morceau sur disquette (CLP-170), éjectez la disquette du lecteur de disquette.

Activation et désactivation de la reproduction d'une piste

Lorsque vous sélectionnez un morceau sur le Clavinova, les voyants des pistes contenant des données ([TRACK 1], [TRACK 2], [EXTRA TRACKS]) émettent une lumière verte. Lorsque le Clavinova fonctionne ou est arrêté, vous pouvez éteindre les voyants en appuyant sur ces touches de piste pour empêcher les données présentes sur ces pistes d'être reproduites. Les touches de piste permettent de basculer de la position reproduction de piste activée à la position reproduction de piste désactivée. Vous pouvez alors jouer vous-même la partie désactivée.

ASTUCE

Vous pouvez travailler une partie ou une phrase à l'aide des paramètres FromToRepeat (Début/fin de répétition) (page 74) et PhraseMark (Marque de phrase) (page 75) du menu SONG SETTING.

Type de données de morceau pris en charge

Formats de données reconnus par le CLP-170/150

Le Clavinova CLP-170/150 reconnaît les formats suivants de données de morceau :

Formats de disquette (CLP-170)

Disquettes 3" 1/2 2DD au format MS-DOS 720 Ko

Disquettes 3" 1/2 2HD au format MS-DOS 1,44 Mo

Format de séquence

Formats SMF (Fichier MIDI standard) 0 et 1

ESEQ

Les données de prestation enregistrées sur le CLP-170 sont sauvegardées sur disquette au format SMF 0.

TERMINOLOGIE

Format de disquette (CLP-170) :

Méthode structurée d'écriture de données sur disquette.

TERMINOLOGIE

Format de séquence :

Méthode structurée d'enregistrement de données de prestation.

Format d'arrangement vocal

Arrangement de voix XG

Arrangement de voix, GM System Level 1

Arrangement des voix DOC (CLP-170)

Les données de performance enregistrées avec des voix XG présélectionnées sur le CLP-170/150 peuvent être reproduites sur tous les instruments compatibles XG.

Pour consulter la liste des voix XG, reportez-vous à la page 6 du « Livret de référence ». Pour des informations supplémentaires sur les formats, reportez-vous au chapitre « Compatibilité des données » à la page 107.

TERMINOLOGIE

Format d'arrangement

vocal :

Méthode structurée de numérotation des voix à attribuer.

Connexions

Connecteurs

⚠ ATTENTION

Avant de raccorder le Clavinova à d'autres appareils électroniques, mettez ces derniers hors tension. Avant cela, baissez tous les volumes à leur niveau minimal (0). Dans le cas contraire, vous risqueriez de provoquer des électrocutions ou des dégâts sur ces appareils.

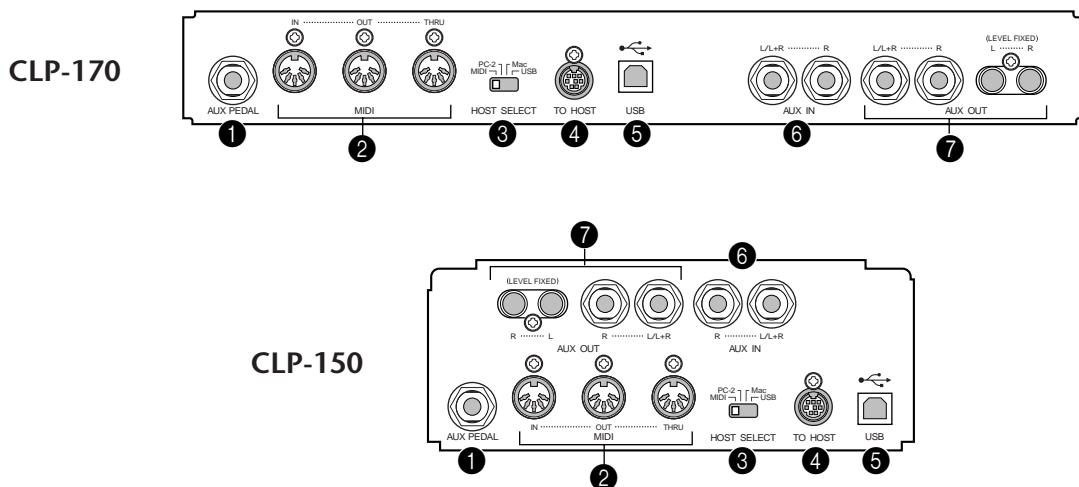

❶ Prise AUX PEDAL

Une pédale FC7 ou un contacteur au pied FC4/FC5 vendus séparément peuvent être raccordés à cette prise. La pédale FC7 permet de contrôler le volume lors du jeu afin d'ajouter de l'expression à votre prestation, ou de contrôler diverses autres fonctions. Le contacteur FC4/FC5 permet d'activer et de désactiver diverses fonctions sélectionnées. Pour sélectionner la fonction à contrôler, utilisez le paramètre [AuxPedal] du menu [VOICE SETTING] (voir page 84). La fonction SONG [START/STOP] peut également être affectée à une pédale (voir page 94).

❷ Connecteurs MIDI [IN], [OUT], [THRU]

Pour raccorder les appareils MIDI externes à ces connecteurs, utilisez des câbles MIDI.

Assurez-vous que le sélecteur HOST SELECT (Sélection de l'hôte) (décrit ci-dessus) est bien sur la position MIDI avant d'utiliser ces connecteurs.

❸ Sélecteur HOST SELECT

La position de ce sélecteur dépend du type d'appareil MIDI connecté ou du type de PC utilisé. (Pour des informations supplémentaires, reportez-vous au chapitre « Connexion à un ordinateur » à la page 61.)

❹ Prise TO HOST

Cette prise permet un raccordement direct à un PC. (Pour des informations supplémentaires, reportez-vous au chapitre « Connexion à un ordinateur » à la page 61.)

❺ Prise USB

Cette prise permet un raccordement direct à un PC. (Pour des informations supplémentaires, reportez-vous au chapitre « Connexion à un ordinateur » à la page 61.)

ASTUCE

Branchez ou débranchez la pédale lorsque l'appareil est hors tension.

6 Prises AUX IN [R], [L/L+R]

Les sorties stéréo d'un autre instrument peuvent être raccordées à ces prises, ce qui permet de reproduire le son d'un instrument externe via les haut-parleurs du Clavinova. Pour réaliser cette opération, consultez le schéma ci-dessous et utilisez des câbles audio pour le raccordement.

⚠ ATTENTION

Lorsque les prises AUX IN du Clavinova sont raccordées à un appareil externe, mettez d'abord l'appareil externe sous tension, puis le Clavinova. Pour mettre les appareils hors tension, procédez selon l'ordre inverse.

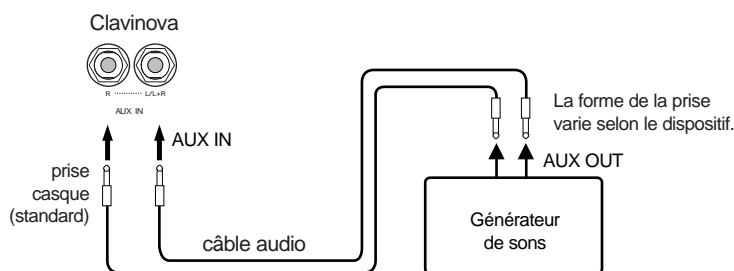

7 Prises avec broches AUX OUT [R][L] (LEVEL FIXED), prises casque [R][L/L+R]

Ces prises permettent de connecter le Clavinova à un système stéréo, etc. afin de jouer à des volumes plus élevés, ou de connecter un enregistreur de cassette, etc. afin d'enregistrer votre prestation. Utilisez des câbles audio pour réaliser les connexions décrites dans le diagramme.

⚠ ATTENTION

Lorsque les prises AUX OUT du Clavinova sont raccordées à un système audio externe, mettez d'abord le Clavinova sous tension, puis le système audio externe. Pour mettre les appareils hors tension, procédez selon l'ordre inverse.

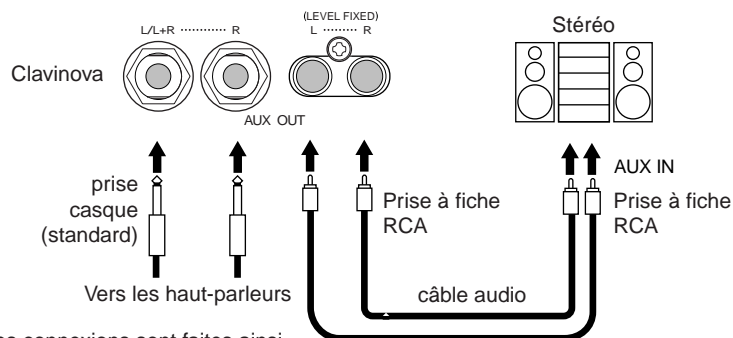

Quand les connexions sont faites ainsi (avec des prises phone standards), vous pouvez utiliser le contrôle **[MASTER VOLUME]** (Volume principal) pour régler le volume de la sortie sonore vers le périphérique externe.

Quand les connexions sont faites ainsi (avec une prise à fiche RCA ; LEVEL FIXED), le son est envoyé au périphérique externe à un niveau fixe, quel que soit le paramètre de contrôle **[MASTER VOLUME]** (Volume principal).

ASTUCE

Le réglage du curseur de **[MASTER VOLUME]** du Clavinova affecte le signal d'entrée des prises auxiliaires AUX IN, contrairement aux réglages **[REVERB]**, **[CHORUS]** et **BRILLIANCE [MELLOW]** et **[BRIGHT]** (page 30) qui ne l'affectent pas.

ASTUCE

Si vous raccordez votre Clavinova à un appareil monophonique, n'utilisez que la prise AUX IN [L/L+R] ou AUX OUT [L/L+R].

⚠ ATTENTION

N'acheminez pas la sortie des prises auxiliaires AUX OUT vers les prises d'entrée auxiliaires AUX IN. Cela signifie que lorsque vous raccordez un appareil audio externe aux prises AUX OUT, vous devez veiller à ne pas raccorder cet appareil aux prises AUX IN du Clavinova. Si vous effectuez une telle connexion, le signal d'entrée des prises AUX IN sera celui de sortie de AUX OUT. Une boucle audio est ainsi créée, ce qui provoque des oscillations audio et une reproduction anormale, et entraîne un dysfonctionnement des deux éléments de l'équipement.

ASTUCE

Utilisez des câbles audio et des fiches adaptatrices ne présentant pas de résistance.

ASTUCE

Le réglage **[MASTER VOLUME]** du Clavinova n'affecte pas le son de sa sortie à volume fixe AUX OUT (LEVEL FIXED).

Connexion à un ordinateur

Vous pouvez raccorder le connecteur [TO HOST], MIDI [IN][OUT][THRU] ou [USB] du Clavinova à un ordinateur et utiliser le Clavinova conjointement au logiciel musical de l'ordinateur.

L'ouvrage « **The Clavinova-Computer Connection** » est un manuel supplémentaire destiné aux débutants et visant à leur présenter ce qu'il est possible de faire avec un Clavinova et un ordinateur ; il détaille également les étapes de configuration Clavinova-Ordinateur (le manuel convient à tous les modèles). Ce document est disponible sous la forme d'un fichier PDF (en anglais) à l'adresse Internet suivante :

Site Internet Clavinova (en anglais uniquement) : <http://www.yamahaclavinova.com/>

La bibliothèque de manuels Yamaha : <http://www2.yamaha.co.jp/manual/french/>

Il existe trois modes de connexion entre un ordinateur et le Clavinova :

1. Connexion du port série de l'ordinateur à la prise TO HOST du Clavinova (page 59)
2. Utilisation d'une interface MIDI et des connecteurs MIDI du Clavinova (page 59)
3. Connexion du port USB de l'ordinateur à la prise USB du Clavinova (page 59)

Pour des informations supplémentaires, reportez-vous aux pages suivantes.

ASTUCE

Lorsque vous décidez de connecter votre Clavinova sur un ordinateur, vous devez mettre le Clavinova et l'ordinateur hors tension avant d'effectuer les branchements de câble nécessaires et de régler le sélecteur HOST SELECT (Sélection de l'hôte). Après avoir effectué vos branchements et réglé les interrupteurs, mettez d'abord l'ordinateur sous tension, puis le Clavinova.

ASTUCE

Si vous n'utilisez pas la connexion entre le Clavinova et votre ordinateur, vous devez débrancher le câble entre la prise [TO HOST] et la prise [USB]. Le Clavinova risque de ne pas fonctionner correctement si un câble reste branché.

ASTUCE

Les connecteurs utilisables dépendent du réglage du sélecteur HOST SELECT.

Réglage du sélecteur HOST SELECT	Connecteurs utilisables
[MIDI]	Connecteurs [MIDI] (tous : [IN][OUT][THRU])
[PC-2], [Mac]	Prise [TO HOST]
[USB]	Prise [USB]

1. Connexion du port série de l'ordinateur à la prise TO HOST du Clavinova

Connectez le port série de l'ordinateur (RS-232C ou RS-422) à la prise TO HOST du Clavinova. Avec ce type de branchement, le Clavinova joue le rôle d'interface MIDI. Cela signifie donc que vous n'avez pas besoin de faire appel à une interface MIDI proprement dite.

Connexion

Utilisez un câble série spécial (page 63) pour connecter le port série de l'ordinateur (RS-232C ou RS-422) à la prise TO HOST du Clavinova.

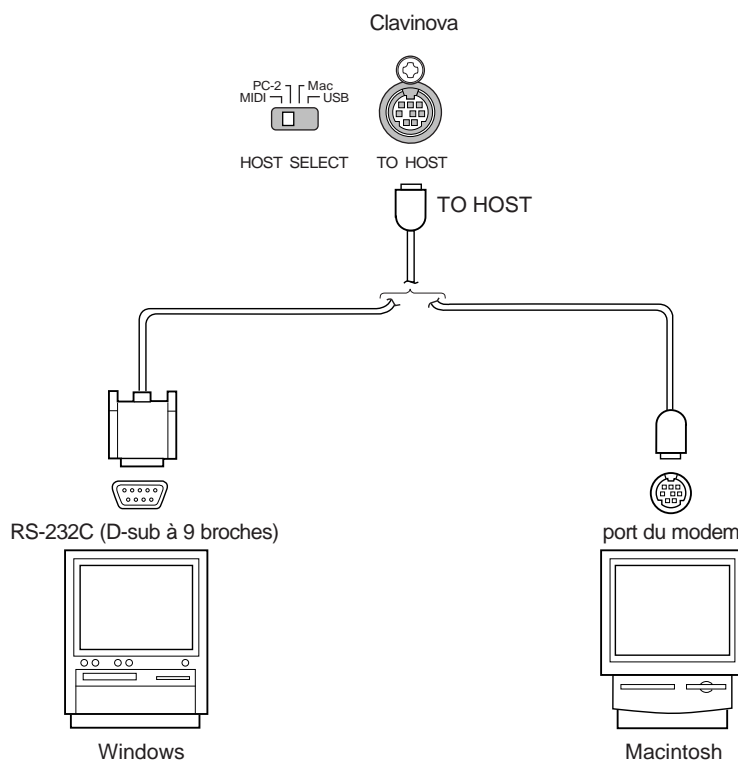

Note à l'attention des utilisateurs de Windows (concernant le pilote MIDI)

Pour transférer des données via le port série de l'ordinateur et la prise TO HOST du Clavinova, vous devez installer un pilote MIDI spécifique (le pilote Yamaha CBX pour Windows). Le pilote peut être téléchargé depuis la bibliothèque XG sur le site Web de Yamaha (<http://www.yamaha-xg.com>) ou installé à partir du CD-ROM des accessoires, livré avec le Clavinova.

Types de câbles série et affectation des broches de connexion

Dans la liste ci-dessous, choisissez votre câble série en fonction du type d'ordinateur utilisé.

- **Windows (avec port série D-sub à 9 broches)**

prise mini DIN à 8 broches - prise → D-sub à 9 broches
(CCJ-PC2 de Yamaha ou l'équivalent)



- **Macintosh**

prise périphérique système → prise à 8 broches
(CCJ-MAC de Yamaha ou l'équivalent)

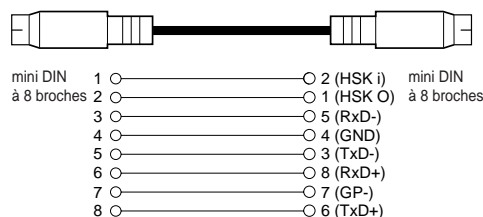

- **Affectation de broches**

Le diagramme suivant montre les affectations de broches pour chaque câble.

Numéros de broches (vue de face)

mini DIN à 8 broches



D-sub à 9 broches

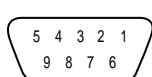

Réglage du sélecteur HOST SELECT du Clavinova

Réglez le sélecteur HOST SELECT du Clavinova en fonction de l'ordinateur connecté.

- **Macintosh** : « Mac » (débit : 31 250 bps, horloge 1MHz)
- **Windows** : « PC-2 » (débit : 38 400 bps)

ASTUCE

Si votre système ne fonctionne pas correctement avec les connexions et paramètres ci-dessus, il est possible que votre logiciel exige une modification de ces paramètres. Consultez le manuel de votre logiciel et attribuez au sélecteur HOST SELECT le débit approprié.

2. Utilisation d'une interface MIDI et des connecteurs MIDI du Clavinova

Connexion

Utilisez un périphérique d'interface MIDI pour connecter un ordinateur au Clavinova à l'aide de câbles MIDI spéciaux

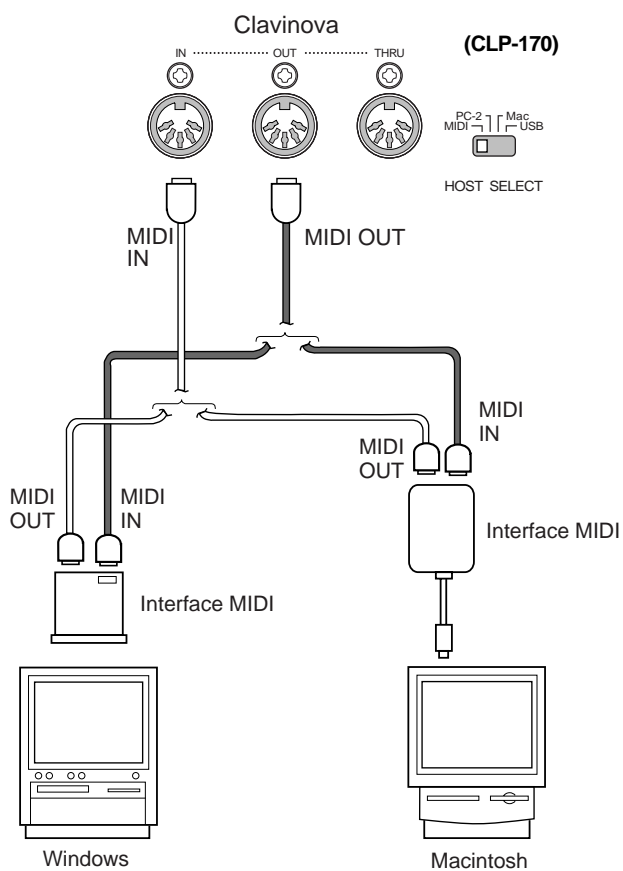

Réglage du sélecteur HOST SELECT du Clavinova

Positionnez le sélecteur HOST SELECT du Clavinova sur « MIDI ».

3. Connexion du port USB de l'ordinateur à la prise USB du Clavinova

Si vous branchez votre Clavinova à votre ordinateur, il est possible de transférer des données MIDI entre ces deux appareils. Vous pouvez également utiliser le logiciel File Utility (fourni) pour transférer des fichiers entre votre ordinateur et la mémoire interne du Clavinova.

Connexions

Utilisez un câble USB pour relier le port USB de votre ordinateur à la prise [USB] du Clavinova.

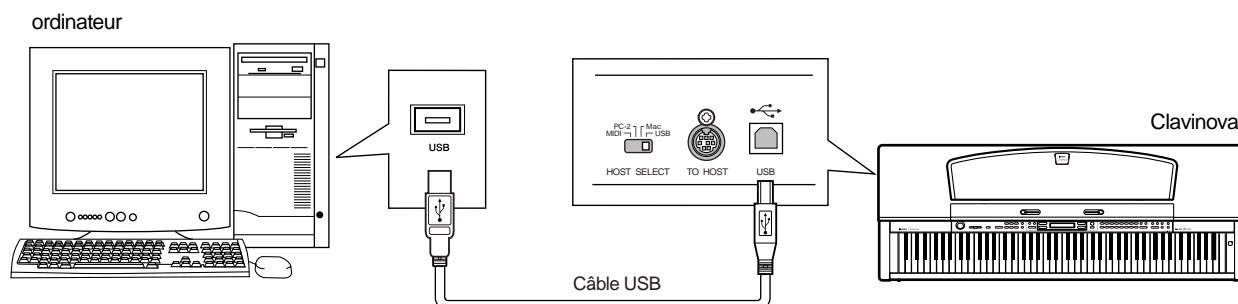

ASTUCE

Il existe deux types de prises USB : A et B. La prise USB du Clavinova accepte un connecteur de type B. Branchez le connecteur de type A du câble USB au port USB de votre ordinateur. Branchez le connecteur de type B sur la prise USB du Clavinova.

Réglage du sélecteur HOST SELECT du Clavinova

Positionnez le sélecteur HOST SELECT du Clavinova sur « MIDI ».

A propos du pilote USB

Il convient d'installer le pilote USB spécifié (YAMAHA USB MIDI Driver) sur votre ordinateur avant de transférer des données entre votre ordinateur et le Clavinova.

Vous pouvez installer le YAMAHA USB MIDI Driver à partir Accessory CD-ROM fourni avec le Clavinova.

Le YAMAHA USB MIDI Driver prend en charge les versions de systèmes d'exploitation suivantes.

Windows 98, Windows 98SE, Windows Me, Windows 2000, Windows XP

Mac OS 8.6–9.2.1

A propos du connecteur USB

- Pour utiliser une interface MIDI sur votre ordinateur, vous aurez besoins de logiciels d'applications convenant à votre ordinateur et qui répondent à vos besoins.
- Si vous voulez utiliser un câble USB pour connecter le Clavinova à votre ordinateur, vous devez brancher le câble USB avant de mettre le Clavinova sous tension.
De même, ne mettez pas le Clavinova sous tension ou hors tension alors que les logiciels d'application utilisant la connexion USB MIDI sont en service.
- Le Clavinova commence la transmission peu après l'établissement de la connexion USB.
- Lorsque vous utilisez un câble USB pour connecter le Clavinova à votre ordinateur, réalisez la connexion directement sans avoir recours à un concentrateur (hub) USB.
- Selon l'état de votre ordinateur, le fonctionnement du Clavinova peut devenir instable. N'utilisez pas votre ordinateur d'une façon qui rende son fonctionnement instable.

⚠ ATTENTION

- Si vous mettez le Clavinova sous tension/hors tension ou si vous branchez/débranchez le câble USB dans les conditions suivantes, des problèmes se produiront sur l'ordinateur, risquant de le geler (le bloquer) ou provoquant l'arrêt du Clavinova.
 - Lors de l'installation du pilote
 - Lors du démarrage ou de la fermeture du système d'exploitation.
 - Alors que votre ordinateur est en veille
 - Lors du démarrage d'une application MIDI
- Les actions suivantes risquent de bloquer votre ordinateur ou d'arrêter le Clavinova.
 - Mise sous tension/hors tension rapide ou branchement/débranchement rapide du câble
 - Passage au mode veille lors du transfert de données MIDI, ou passage du mode veille au fonctionnement normal
 - Branchement/débranchement du câble alors que le Clavinova est sous tension
 - Mise sous tension/hors tension du Clavinova, démarrage de votre ordinateur ou installation du pilote alors qu'un gros volume de données est en cours de transfert

Réglages détaillés

Réglages détaillés

Vous pouvez définir différents paramètres afin de tirer pleinement profit des fonctions du Clavinova. Vous pouvez par exemple régler la hauteur de ton avec précision, sélectionner une voix pour le métronome, répéter la reproduction, etc. Pour connaître les procédures de base de manière à effectuer ces réglages, voir page 95.

Liste des paramètres

Les paramètres suivants sont disponibles :

Enregistrement et reproduction [SONG SETTING]

Réglages	Nom de paramètre	Page de référence
Correction de la synchronisation de note	Quantize	73
Spécifie si la reproduction débute immédiatement avec la première sonorité	QuickPlay	74
Audition des canaux	ChannelListen	74
Suppression de données dans chaque canal	ChannelClear	74
Spécification de la plage de répétition de la reproduction	FromToRepeat	74
Reproduction de la phrase spécifiée par le numéro de phrase	PhraseMark	75
Reproduction répétée d'un morceau	SongRepeat	75

Métronome METRONOME [SETTING]

Réglages	Nom de paramètre	Page de référence
Type de mesure du métronome	TimeSignature	76
Niveau de volume du métronome	MetronomeVolume	76
Voix du métronome	MetronomeSound	76

Voix [VOICE SETTING]

En mode Dual (Duo), les paramètres signalés par un astérisque « * » sont définis pour Voice 1 et Voice 2 séparément.

Réglages	Nom de paramètre	Page de référence
Octave*	Octave	78
Niveau de volume*	Volume	78
Position des canaux à droite et gauche*	Pan	78
Réglage affiné de tonalité (en mode Dual uniquement)	Detune	78
Type de réverbération	ReverbType	79
Profondeur de réverbération*	ReverbSend	79
Type de chorus	ChorusType	79
Profondeur de chœur*	ChorusSend	79
Activation/désactivation du chorus	ChorusOnOff	80
Sélection du type de DSP*	Type de DSP (DSP)	80
Réglage de la vitesse de l'effet de vibrato d'un vibrapone*	VibeRotorSpeed	80
Activation ou désactivation de l'effet de vibrato d'un vibrapone*	VibeRotorOnOff (RotorOnOff)	81
Réglage de la vitesse du haut-parleur tournant*	RotarySpeed (Rot.Speed)	81
Réglage de la profondeur de l'effet DSP*	DSPDepth	81
Réglage de la clarté du son*	Brightness	81
Réglage de la résonance de l'effet*	HarmonicContent (Harmonic)	81
Réglage de la plage des basses fréquences de l'égaliseur*	EQLowFreq. (EQL.Freq)	82
Réglage du gain (augmenter/couper) de l'égaliseur sur les basses fréquences*	EQLowGain	82
Réglage de la plage des hautes fréquences de l'égaliseur*	EQHighFreq. (EQH.Freq)	82
Réglage du gain (amplification/coupe) de l'égaliseur sur les hautes fréquences*	EQHighGain	82
Sensibilité au toucher*	TouchSense	83
Fonction de la pédale droite	Rpedal	83
Fonction de la pédale centrale	Mpedal	83
Fonction de la pédale gauche	Lpedal	84
Fonction de pédale auxiliaire	AuxPedal	84

iAFC [iAFC SETTING] (CLP-170)

Réglages	Nom de paramètre	Page de référence
Sélection du type d'iAFC	iAfcType (Type d'iAFC)	85
Réglage de la profondeur de l'iAFC	iAfcDepth (Profondeur de l'iAFC)	85
Calibrage (ajustement automatique) de l'iAFC	Calibration (Calibrage)	86
Rétablissement des réglages de base de l'iAFC	iAFC Default (Réglages par défaut de l'iAFC)	86

MIDI [MIDI SETTING]

Réglages	Nom de paramètre	Page de référence
Canal de transmission MIDI	MidiOutChannel	88
Spécification du canal de réception MIDI	MidiInChannel	88
Activation/désactivation de commande locale	LocalControl	89
Sélection d'une prestation au clavier ou de données de morceau pour la transmission MIDI	MidiOutSelect	89
Type de données reçues via la connexion MIDI	ReceiveParameter	89
Type de données transmises via la connexion MIDI	TransmitParameter	89
Transfert en bloc de données de morceau	SongBulkDump	90
Transmission des réglages initiaux	InitialSetup	90
Transmission en bloc des données de voix	VoiceBulkDump	90

[OTHER SETTING]

Réglages	Nom de paramètre	Page de référence
Sélection d'une réponse au toucher	TouchResponse	91
Réglage précis de la hauteur de ton	Tune	91
Sélection d'une courbe d'accordage pour une voix de piano	PianoTuningCurve	91
Sélection d'une gamme	Scale	92
Spécification du point de partage	Split Point	92
Changement de la tonique	Transpose	92
Spécifie la profondeur de la pédale douce	SoftPedalDepth	93
Profondeur de résonance des cordes	StringResonanceDepth	93
Profondeur de l'échantillonnage de tenue de son pour la pédale forte	SustainSamplingDepth	93
Spécifie le volume du son avec désactivation de touche	KeyOffSamplingDepth	93
Sélection d'une fonction de pédale pour le vibraphone	VibraphonePedalMode	93
Affectation de la fonction SONG [START/STOP] à la pédale	PedalStart/Srop	94
Sélection d'un type de pédale auxiliaire	AuxPedalType	94
Réglage du point à partir duquel la pédale forte commence à affecter le son.	HalfPedalPoint	94
Plage de variations de ton	PitchBendRange	94
Activation/désactivation des haut-parleurs	Speaker	95
Sélection des éléments stockés au moment de la mise hors tension	MemoryBackUp	95
Rétablissement des réglages normaux (par défaut)	FactorySet	95

Exécution de réglages détaillés

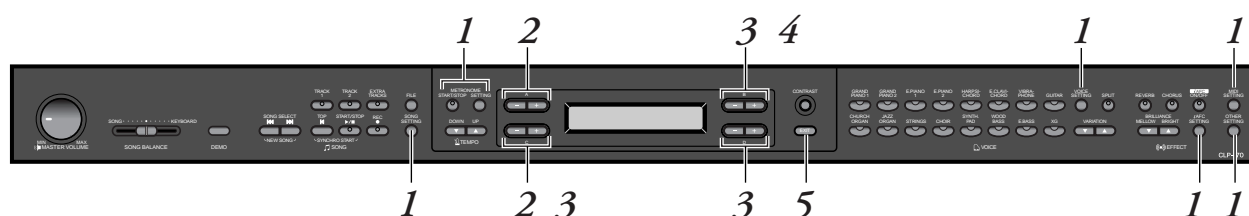

Procédure

- 1.** Accédez à un menu de réglage.
Appuyez sur la touche de réglage souhaitée ([SONG SETTING], METRONOME [SETTING], [VOICE SETTING], [iAFC SETTING] (CLP-170), [MIDI SETTING] ou [OTHER SETTING]) pour accéder au menu de réglage correspondant.

Appuyez sur la touche [EXIT] (Quitter) à tout moment pour fermer le menu de réglage.
- 2.** Sélectionnez le paramètre ou la partie de votre choix.
Appuyez sur la touche de réglage et sur les touches A [-]/[+] et/ou C [-]/[+] autant de fois que nécessaire.
- 3.** Réglez le paramètre ou la partie.
Certains paramètres ou parties donnent accès à des options supplémentaires. Utilisez les touches B [- (NO)]/[+ (YES)], C [-]/[+] et D [-]/[+] pour sélectionner ou régler l'option.

Pour ramener les paramètres à leurs valeurs respectives par défaut, il suffit d'appuyer simultanément sur les touches [-] et [+].

4. Enregistrez, exécutez ou sauvegardez les données.

Il existe deux méthodes pour répondre aux messages.

Si les messages « *Execute?→* » (Exécution ?) ou « *Start?→* » (Démarrage ?) s'affichent :

Appuyez sur la touche B [+ (YES)] pour afficher la confirmation ([Sure?→] (Sûr ?)). Pour poursuivre, appuyez sur la touche B [+ (YES)] une nouvelle fois. Le Clavinova affiche le message « Executing » (Exécution en cours) et enregistre les données. Une fois que l'opération est terminée, l'instrument affiche « Completed » (Terminé) pendant trois secondes avant de retourner à l'écran précédent.

Pour annuler l'opération, appuyez sur la touche B [- (NO)] au lieu de B [+ (YES)].

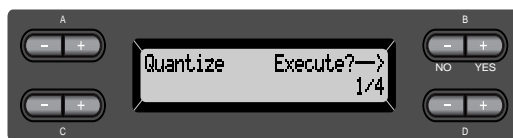

Si le message « *Set?→* » (Réglage ?) s'affiche :

Appuyez sur la touche B [+ (YES)] pour exécuter le réglage. Le Clavinova affiche le message « Executing » et enregistre les données. Une fois l'opération terminée, l'instrument affiche « Completed » pendant trois secondes avant de retourner à l'écran précédent.

Toutefois, le message « Completed » qui s'affiche lorsque les opérations [Calibration] (page 86) et [VoiceBulkDump] (page 90) sont terminées ne rétablit pas l'écran précédent après trois secondes. Appuyez sur n'importe quelle touche du panneau pour y retourner.

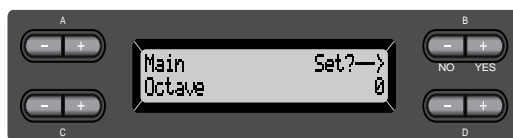

5. Fermez le menu de réglage.

Appuyez sur la touche [EXIT].

Réglages détaillés pour l'enregistrement et la reproduction [SONG SETTING]

Vous pouvez effectuer des réglages détaillés pour le morceau sélectionné. Sélectionnez d'abord le morceau de votre choix parmi les morceaux présélectionnés (« PresetSong »), les morceaux en mémoire (« MemorySong ») ou les morceaux sur disquette (« DiskSong ») (CLP-170) (voir page 55).

Procédure

Sélectionnez le morceau de votre choix puis appuyez sur la touche [SONG SETTING] pour accéder au menu « Song Setting ».

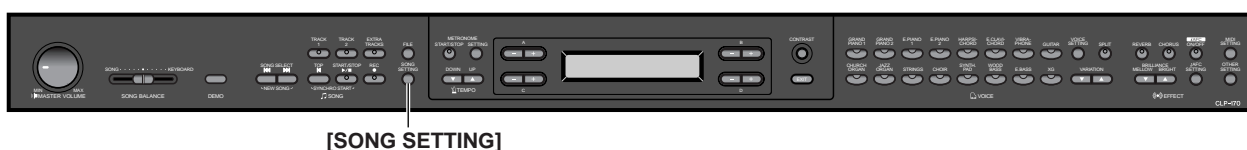

Correction de la synchronisation de note [Quantize]

Il est possible de corriger la synchronisation des notes. Vous pouvez par exemple ajuster des notes enregistrées sur des quadruples croches ou des octuples croches, ou égayer le rythme du morceau tout entier (avec un rythme de swing).

- Les modifications s'effectuent par morceau.
- Vous pouvez également écouter les sonorités tout en effectuant les changements de réglage. Pour modifier les données, vous devez répondre à l'invite « Execute?→ » (Exécuter ?).

Reportez-vous à la procédure de la page 71.

Stocke la valeur modifiée.

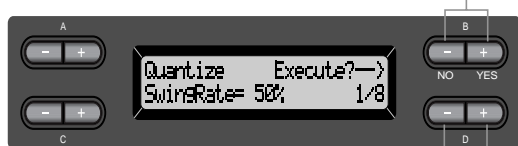

Spécifie le type de note.

Notes dont vous pouvez modifier la synchronisation :

[OFF]

- | | | |
|-------------|--|---------------------------|
| [1/4] | | noire |
| [1/8] | | croche |
| [1/12] | | triolet de croches |
| [1/16] | | double croche |
| [1/24] | | triolet de double croches |

Si vous sélectionnez « 1/8 » (croche) ou « 1/16 » (double croche) pour les corriger, le Clavinova affiche « SwingRate=xx% » (Rythme Swing), ce qui

permet de transformer le rythme du morceau tout entier en le rendant plus vivant et plus « swing ».

Plage de réglage :

0% à 100%

Si vous sélectionnez « 1/8 » pour la correction :

Données de performance :



Rythme swing = 50 % : pas de swing

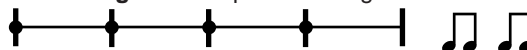

Rythme swing = 75 % (51 % ou plus) :

La synchronisation des notes sur les temps pairs est légèrement retardée.

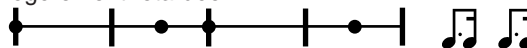

Rythme swing = 25 % (49 % ou moins) :

La synchronisation des notes sur les temps pairs est légèrement avancée.

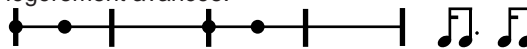

Rythme swing = 67% :

La synchronisation des notes sur les temps pairs est déplacée sur le troisième temps du triolet.

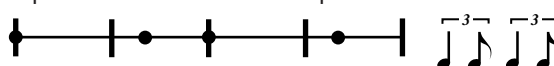

ASTUCE

Sauvegardez les données du morceau édité en mémoire ou sur disquette (CLP-170 uniquement) (voir page 48).

Activation ou désactivation du démarrage la reproduction immédiatement sur la première note [QuickPlay]

Ce paramètre permet de spécifier si le morceau débutant à mi-mesure ou le morceau comportant un silence précédant la première note doit être reproduit à partir de la première note ou au début de la mesure (soupir ou vide).

Reportez-vous à la procédure de la page 71.

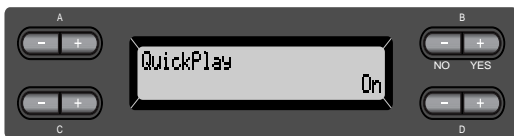

Plage de réglage :

- [On] Reproduction à partir de la première note
- [Off] Reproduction à partir du début de la mesure (comprenant un soupir ou un vide)

Audition des canaux [ChannelListen]

Vous pouvez sélectionner un seul canal pour écouter son contenu. La reproduction commence dès la première note.

Reportez-vous à la procédure de la page 71.

La reproduction se poursuit tant que vous appuyez sur cette touche et la maintenez enfoncée.



Utilisez ces touches pour sélectionner le canal souhaité pour la reproduction.

Plage de réglage :

Ch1 à Ch16

ASTUCE

En général, les canaux sans données ne s'affichent pas. Cependant, il arrive que tous les canaux (y compris ceux qui ne contiennent pas de données) s'affichent dans le cas de certains morceaux.

Suppression de données sur chaque canal [ChannelClear]

Vous pouvez supprimer des données sur chacun des 16 canaux.

Reportez-vous à la procédure de la page 71.

Appuyez sur cette touche pour supprimer les données.



Utilisez ces touches pour sélectionner le canal souhaité pour la suppression.

Plage de réglage :

Ch1 à Ch16, ALL (tous les canaux)

ASTUCE

- Les canaux sans données ne s'affichent pas. Cependant, il arrive que tous les canaux (y compris ceux qui ne contiennent pas de données) s'affichent dans le cas de certains morceaux.
- Stockez les données de morceau édités en mémoire ou sur disquette (CLP-170). (Voir page 48.)

Spécification de plage et reproduction répétée [FromToRepeat]

Vous pouvez spécifier une plage de morceau (par intervalles d'un temps) pour en faire répéter la reproduction.

- La reproduction est répétée juste après le point précédent immédiatement le temps spécifié comme étant le point final.
- Si vous reproduisez un morceau en ayant activé la fonction de répétition « Repeat On », le décompte est lancé, suivi par la reproduction répétée de la partie spécifiée jusqu'à ce que vous appuyez sur la touche [TOP].
- Si vous sélectionnez la désactivation de répétition « Repeat Off », la reproduction démarre normalement.

Reportez-vous à la procédure de la page 71.

Utilisez ces touches pour sélectionner la répétition « Repeat On ».

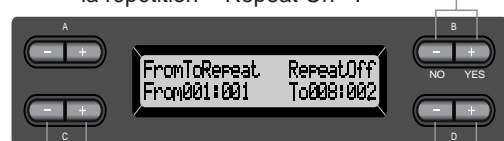

Utilisez ces touches pour spécifier le point de début de la plage de répétition.

Utilisez ces touches pour spécifier le point final de la plage de répétition.

ASTUCE

Les touches suivantes permettent de spécifier la plage à répéter au cours de la reproduction du morceau.

C [-]/[+] spécifie le point de départ de la plage de répétition.

D [-]/[+] spécifie le point final de la plage de répétition.

NOTE

Lorsque vous sélectionnez un morceau différent, la plage spécifiée est automatiquement annulée et la fonction de répétition désactivée.

Reproduction de la phrase spécifiée par le numéro de phrase [PhraseMark]

Si vous sélectionnez un morceau sur une disquette de recueil pour ensembles, telles que « Disk Orchestra Collection » (Recueil pour orchestre sur disquette) ou l'une des disquettes « XG for Piano » (XG pour piano), vous pouvez spécifier les numéros de phrases de la partition qui doivent être reproduites à partir des marques de phrases sur la partition ou les phrases reproduites de façon répétée.

- Si vous reproduisez un morceau en ayant activé la fonction de répétition « Repeat On », le décompte est lancé suivi par la reproduction répétée de la partie spécifiée jusqu'à ce que vous appuyez sur la touche [TOP].
- Si par contre vous sélectionnez la désactivation de répétition « Repeat Off », la reproduction démarre normalement à partir de la phrase spécifiée.

Reportez-vous à la procédure de la page 71.

Utilisez ces touches pour sélectionner la répétition « Repeat On ».



Utilisez ces touches pour spécifier le numéro de phrase.

Réglage de la plage du numéro de phrase :

Off (non spécifié)

1 – le dernier numéro de phrase du morceau

En cas de sélection d'un morceau différent de ceux des disquettes « Disk Orchestra Collection » ou « XG for Piano », le seul choix disponible est « Off ».

Reproduction répétée d'un morceau [SongRepeat]

Vous pouvez reproduire de façon répétée tous les morceaux ou un seul seulement des 50 morceaux présélectionnés ou stockés sur disquette (CLP-170).

- Lorsque vous démarrez la reproduction, le Clavinova exécute le morceau choisi en utilisant le panneau avant puis lance la reproduction répétée des morceaux sélectionnés jusqu'à ce que vous appuyez sur la touche [TOP].

Reportez-vous à la procédure de la page 71.

Utilisez ces touches pour sélectionner « On ».



Utilisez ces touches pour spécifier les morceaux répétés.

Plage de réglage :

- [DiskSongs] Tous les morceaux contenus sur la disquette insérée dans le lecteur
- [MemorySongs] Tous les morceaux stockés dans la mémoire du Clavinova
- [Disk+Memory] Tous les morceaux sur disquette (« DiskSongs ») et en mémoire (« MemorySongs »)
- [PresetSongs] Les 50 morceaux présélectionnés
- [ALL] Tous les morceaux sur disquette (« DiskSongs »), en mémoire (« MemorySongs ») et présélectionnés (PresetSongs)
- [OneSong] Un seul morceau sélectionné à partir du panneau avant

Réglages détaillés du métronome

METRONOME [SETTING]

Vous pouvez définir le type de mesure, le niveau de volume et la voix du métronome du Clavinova.

Procédure

Appuyez sur la touche [METRONOME SETTING] pour accéder au menu Metronome Setting.

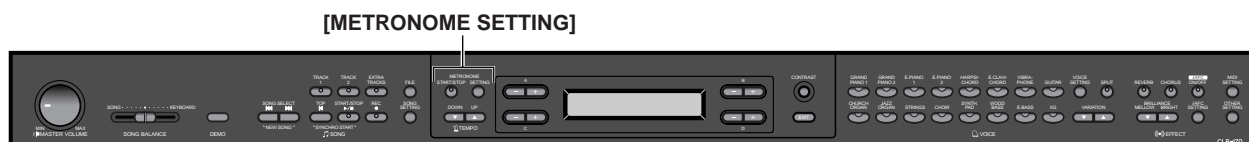

Réglage de l'indication de la mesure du métronome [TimeSignature]

Reportez-vous à la procédure de la page 71.

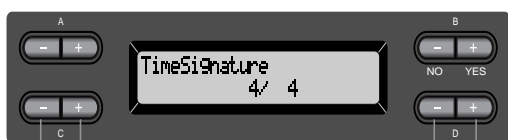

Utilisez ces touches pour régler le numérateur de l'indication de la mesure. Utilisez ces touches pour régler le dénominateur de l'indication de la mesure.

Par exemple, pour spécifier « 3/4 », utilisez les touches C [-]/[+] pour sélectionner « 3 » et les touches D [-]/[+] pour sélectionner « 4 ».

Plage de réglage du numérateur :

1 à 16

Options de réglage du dénominateur :

2, 4 et 8

Réglage du niveau de volume du métronome [MetronomeVolume]

Reportez-vous à la procédure de la page 71.



Plage de réglage :

0 à 127

Sélection de la voix de métronome [MetronomeSound]

Reportez-vous à la procédure de la page 71.



Plage de réglage :

[BellOff]	Déclic (sonorité standard du métronome)
[EnglishVoice]	Déclic et « 1, 2, 3, 4 » en anglais
[GermanVoice]	Déclic et « 1, 2, 3, 4 » en allemand
[JapaneseVoice]	Déclic et « 1, 2, 3, 4 » en japonais
[FrenchVoice]	Déclic et « 1, 2, 3, 4 » en français
[SpanishVoice]	Déclic et « 1, 2, 3, 4 » en espagnol
[BellOn]	Déclic et sonnerie

ASTUCE

Pour assourdir le décompte de temps, sélectionnez [BellOff].

Réglages détaillés pour les voix [VOICE SETTING]

Ce menu permet d'opérer différents réglages détaillés pour les voix en mode Dual (Duo) ou Split (Partagé) et les effets. Vous pouvez effectuer ces réglages pour chaque voix (ou chaque combinaison de voix) séparément. Il est possible d'écouter les notes que vous jouez au clavier tout en modifiant les réglages.

Procédure

1. Sélectionnez une voix et appuyez sur la touche [VOICE SETTING] pour accéder au menu « Voice Setting ».



2. Appuyez sur les touches A [-]/[+] pour sélectionner la partie pour laquelle vous souhaitez changer de voix.

La plage de la partie affichée varie selon la voix sélectionnée.

- [Main] Voix MAIN (principales) (affichage pour une voix simple ou en mode Split)
- [Main × Layer] Voix MAIN Voice 1 et MAIN Voice 2 (affichage lorsque MAIN est en mode Dual)
- [Left] Voix LEFT (de gauche) (affichage dans le mode Split)
- [Left × Layer] Voix LEFT Voice 1 et LEFT Voice 2 (affichage lorsque LEFT est en mode Dual)

Réglages détaillés pour les voix [VOICE SETTING]

ASTUCE

En mode Dual, les paramètres signalés par un astérisque « * » sont définis pour Voice 1 et Voice 2 séparément.

ASTUCE

Les noms des paramètres figurant entre parenthèses () sont affichés en mode Dual.

Réglage de l'octave [Octave]*

La hauteur de ton d'une note peut être élevée ou abaissée par intervalles d'une octave.

Reportez-vous à la procédure de la page 71.

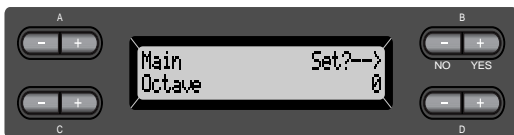

En mode Dual :

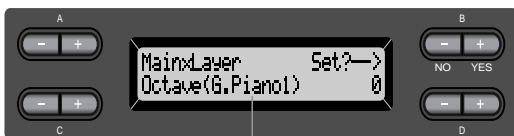

Voix à éditer (Voice 1 ou Voice 2)

Plage de réglage :

-2 (deux octaves inférieures) - 0 (pas de changement de ton) - +2 (deux octaves supérieures)

Réglage du niveau de volume [Volume]*

Vous pouvez régler le niveau de volume pour chaque partie de voix.

Reportez-vous à la procédure de la page 71.

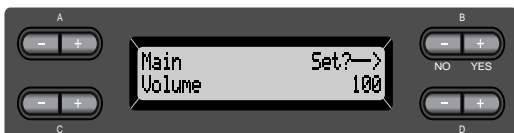

En mode Dual :



Voix à éditer (Voice 1 et Voice 2)

Plage de réglage :

0 à 127

Réglage panoramique de la position des canaux à droite et à gauche [Pan]*

Vous pouvez spécifier la position de l'image stéréo de laquelle vous parvient le son.

Reportez-vous à la procédure de la page 71.

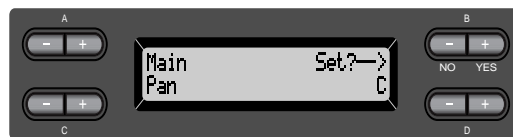

En mode Dual :

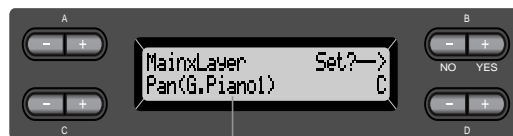

Voix à éditer (Voice 1 ou Voice 2)

Plage de réglage :

L64 (entièrement à gauche) - C (Centre) - R63 (entièrement à droite)

Réglage affiné de la hauteur ton (en mode Dual uniquement) [Detune] (Désaccordage)

Le ton des deux sons sélectionnés en mode Dual peuvent être légèrement « déviés » des autres.

Reportez-vous à la procédure de la page 71.



Plage de réglage :

-20 à +20 (Les réglages positifs (+) élèveront le ton du premier son et abaisseront celui du deuxième. Les réglages négatifs (-) auront un résultat inverse.)

Sélection du type de réverbération [ReverbType]

ASTUCE

Il n'est pas possible de régler ce paramètre pour les voix « Left » et « LeftXLayer ».

Reportez-vous à la procédure de la page 71.

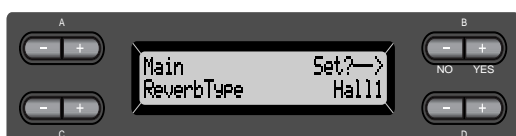

Plage de réglage :

- Room Simule la réverbération dans une pièce.
- Hall1 Simule la réverbération dans une salle de concert.
- Hall2 Réverbération légèrement plus longue que celle de « Hall1 ».
- Stage Réverbération appropriée pour les sonorités d'un seul instrument en solo.
- Plate Réverbération à partir de la vibration d'une plaque métallique.

Réglage de la profondeur de réverbération [ReverbSend]* (Envoi de réverbération)

ASTUCE

L'effet de réverbération ne s'applique pas si le paramètre ReverbSend est sur « 0 ».

Reportez-vous à la procédure de la page 71.



En mode Dual :



Voix à éditer (Voice 1 ou Voice 2)

Plage de réglage :

0 à 127

Sélection du type de chœur [Chorus Type]

ASTUCE

Il est impossible de régler ce paramètre pour les voix « Left » et « LeftX Layer ».

Reportez-vous à la procédure de la page 71.



Plage de réglage :

- Chorus Ajoute des sonorités riches et spacieuses.
- Celeste Ajoute des sonorités expressives et spacieuses.
- Flanger Ajoute l'effet du sillage sonore d'un avion en montée et en descente.

Réglage de la profondeur de chœur [ChorusSend]* (Envoi de chœur)

Reportez-vous à la procédure de la page 71.



En mode Dual :

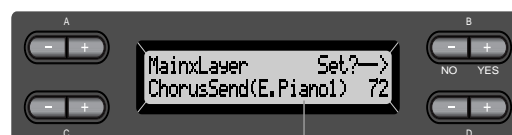

Voix à éditer (Voice 1 ou Voice 2)

Plage de réglage :

0 à 127

Activation/désactivation de l'effet de chœur [ChorusOnOff]

Vous pouvez activer ou désactiver la touche [CHORUS] (Chœur) pour chaque voix. Lorsque vous sélectionnez une voix, le réglage d'activation/désactivation de chœur pour celle-ci change automatiquement en fonction de ce paramètre.

ASTUCE

Même si ce paramètre est activé, l'effet de chœur est désactivé lorsque la paramètre ChorusSend est sur « 0 ».

Reportez-vous à la procédure de la page 71.



Plage de réglage :

On/Off (Activation/désactivation)

Sélection du type de DSP* [DSP Type]

Vous pouvez sélectionner d'autres effets (à part la réverbération et le chœur).

Reportez-vous à la procédure de la page 71.

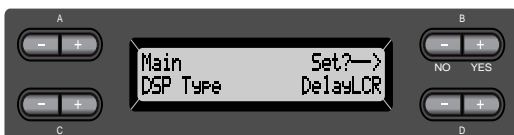

Plage de réglage :

- | | |
|---------------|------------------------------------------------------------|
| DelayLCR | Retard appliqué aux positions de gauche, centre et droite. |
| DelayLR | Retard appliqué aux positions de gauche et droite. |
| Echo | Retard semblable à un effet d'écho. |
| CrossDelay | Retards gauche et droite croisés. |
| Symphonic | Ajoute un effet acoustique riche et profond. |
| RotarySpeaker | Ajoute l'effet de vibrato d'un haut-parleur tournant. |
| Tremolo | Le niveau de volume change en cycles rapides. |

- | | |
|---------------|----------------------------------------------------------------------------------|
| VibeRotor | L'effet de vibrato d'un vibraphone. |
| AutoPan | Le son est balayé de gauche à droite et d'avant en arrière. |
| Phaser | Le son change périodiquement de phase, ce qui lui donne une grande expressivité. |
| AutoWah | La fréquence centrale du filtre de l'effet wah change périodiquement. |
| SoundBoardRev | Simule la réverbération d'une table d'harmonie de piano. |
| Off | Pas d'effet. |

Réglage de la vitesse de l'effet de vibrato du vibraphone* [VibeRotorSpeed]

TERMINOLOGIE

Rotor = la partie rotative d'un appareil électrique, etc.

Ceci ne s'affiche que si l'option VibeRotor est sélectionnée pour le paramètre DSP Type expliqué précédemment.

Il définit la vitesse de l'effet de vibrato appliquée lorsque vous sélectionnez Vibraphone et que vous utilisez la pédale VibeRotor.

Reportez-vous à la procédure de la page 71.



Plage de réglage :

1 à 10

Activation/désactivation de l'effet de vibrato d'un vibraphone* [VibeRotorOnOff (RotorOnOff)]

Ceci ne s'affiche que si l'option VibeRotor est sélectionnée pour le paramètre DSP Type expliqué précédemment.

Il active ou désactive l'effet de vibrato appliqué lors de l'utilisation de la pédale VibeRotor.

Reportez-vous à la procédure de la page 71.



Plage de réglage :

On/off

Réglage de la vitesse de rotation du haut-parleur tournant* [RotarySpeed (Rot.Speed)]

Ceci ne s'affiche que si l'option RotarySpeaker est sélectionnée pour le paramètre DSP Type expliqué précédemment.

Règle la vitesse de rotation du haut-parleur tournant.

Reportez-vous à la procédure de la page 71.



Plage de réglage :

Slow/Fast

Réglage de la profondeur de l'effet DSP* [DSPDepth]

Ceci détermine la profondeur de l'effet DSP (page 80).

Certains réglages du paramètre DSP Type ne permettent pas de définir la profondeur de l'effet DSP.

Reportez-vous à la procédure de la page 71.



Plage de réglage :

1 (produit uniquement le son d'origine, quasiment sans aucun effet) –127 (produit uniquement le son traité par l'effet)

Réglage de la clarté du son* [Brightness]

Reportez-vous à la procédure de la page 71.



Plage de réglage :

–64 à +63

Réglage de la résonance de l'effet* [HarmonicContent (Harmonic)]

Reportez-vous à la procédure de la page 71.



Plage de réglage :

–64 à +63

ASTUCE

La résonance peut produire un ton « pointu » très distinct, et rendre ainsi le son plus clair et plus dur.

Réglage des basses fréquences de l'égaliseur* [EQ LowFreq. (EQ L.Freq)]

TERMINOLOGIE

Egaliseur :
Un égaliseur audio divise la plage des fréquences en plusieurs zones et permet à l'utilisateur de régler l'amplitude de chacune.

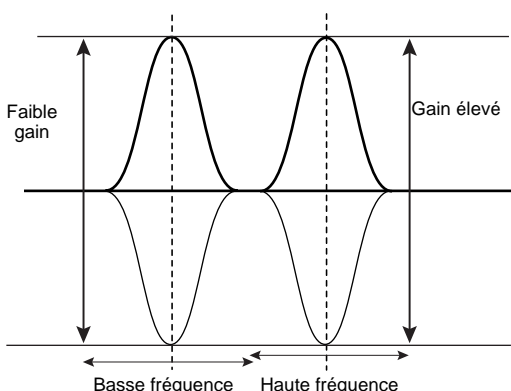

Reportez-vous à la procédure de la page 71.



Plage de réglage :
32 Hz à 2,0 kHz

Réglage du gain (amplification/coupe) sur les basses fréquences de l'égaliseur* [EQ LowGain]

Reportez-vous à la procédure de la page 71.

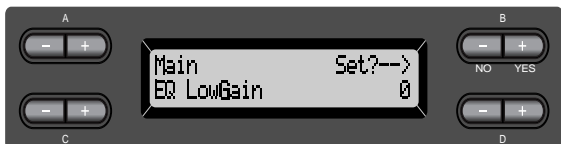

Plage de réglage :
-12 à +12 dB

Réglage des fréquences hautes de l'égaliseur* [EQ HighFreq. (EQ H.Freq)]

Reportez-vous à la procédure de la page 71.



Plage de réglage :
500 Hz à 16,0 kHz

Réglage du gain (amplification/coupe) sur les hautes fréquences de l'égaliseur* [EQ HighGain]

Reportez-vous à la procédure de la page 71.



Plage de réglage :
-12 à +12 dB

Réglage de la sensibilité au toucher [TouchSense]*

Ce paramètre permet de commander le mode et le degré de variation du volume en réaction à votre force de frappe au clavier. Le niveau de volume des voix de clavecin et d'orgue étant invariable quel que soit votre jeu, le réglage normal pour celles-ci est 127. (Voir la section « Plage de réglage » ci-dessous).

Reportez-vous à la procédure de la page 71.

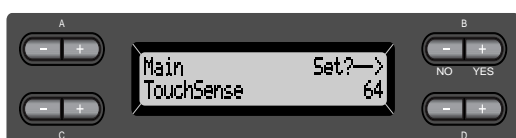

En mode Dual :



Voix à éditer (Voice 1 ou Voice 2)

Plage de réglage :

0 (le niveau le plus faible) - 64 (les plus grandes variations de niveau) - 127 (le niveau le plus fort)

Réglage de la fonction de la pédale de droite [RPedal]

Reportez-vous à la procédure de la page 71.



Plage de réglage :

Sustain	Activation/désactivation de la pédale forte
SustainCont	Pédale forte qui maintient le son proportionnellement à la profondeur d'enfoncement de la pédale
Sostenuto	Sostenuto (page 29)
Soft	Pédale douce (page 29)
Expression	Fonction qui permet de créer des changements de dynamique (volume) lorsque vous jouez
PitchBend Up	Fonction qui élève doucement le ton
PitchBend Down	Fonction qui abaisse doucement le ton
RotarySpeed	Modifie la vitesse de rotation du haut-parleur tournant JazzOrgan (permutation entre rapide/lent à chaque pression sur la pédale)
Viberotor	Activation/désactivation du vibrato du vibraphone (à chaque pression sur la pédale)
Off	Pas de fonction

Réglage normal :

SustainCont

Réglage de la fonction de la pédale centrale [MPedal]

Reportez-vous à la procédure de la page 71.

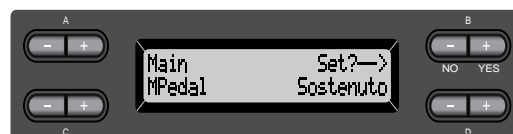

Plage de réglage :

Identique à la procédure « Réglage de la fonction de la pédale de droite », ci-dessus.

Réglage normal :

Sostenuto

Réglage de la fonction de pédale gauche [LPedal]

Reportez-vous à la procédure de la page 71.

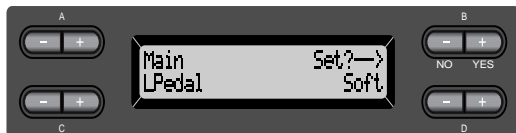

Plage de réglage :

Identique à la procédure « Réglage de la fonction de la pédale de droite » (page 83).

Réglage normal :

Soft (pour toutes les voix à l'exception de JazzOrgan et VibraPhone)
Rotary Speed (JazzOrgan), Vibraphone (VibeRotor)

Réglage de la fonction de pédale auxiliaire [AuxPedal]

Vous pouvez affecter une fonction à la pédale raccordée à la prise AUX PEDAL du Clavinova.
Reportez-vous à la procédure de la page 71.



Plage de réglage :

Identique à la procédure « Réglage de la fonction de la pédale de droite » (page 83).

Réglage normal :

Expression

ASTUCE

Commande au pied YAMAHA FC7
Cette commande au pied convient pour contrôler les paramètres Expression, SustainCont et PitchBend Up/Down.

Sélecteur au pied YAMAHA FC4

Sélecteur au pied YAMAHA FC5

Ces sélecteurs sont appropriés pour le contrôle des paramètres Sustain, Sostenuto, Soft, RotarySpeed et VibeRotor.

Réglages détaillés de l'iAFC [iAFC SETTING] (CLP-170)

C'est ici que vous pouvez effectuer des réglages comme la sélection du type d'iAFC et le réglage de la profondeur. Vous pouvez également effectuer un ajustement automatique dans le but d'obtenir l'effet iAFC optimal.

Procédure

Appuyez sur la touche [iAFC SETTING] pour passer au mode de réglage de l'iAFC.



[iAFC SETTING]

ASTUCE

Effectuez les réglages automatiques lors de la première mise sous tension du Clavinova et chaque fois que vous déplacez l'instrument. (page 86)

Sélection du type d'iAFC [iAfcType]

Reportez-vous à la procédure de la page 71.



Sélectionnez le type d'iAFC

Sélectionnez la variation d'iAFC

ASTUCE

Pour mieux comprendre le caractère de chaque type d'iAFC... écoutez le morceau de démonstration de chacun (page 32).

Configuration :

SpatialEnsEfx (Effet spatial d'ensemble)
Cette fonction permet de restituer l'ambiance et la réverbération caractéristiques d'une prestation sur scène. Ces effets sont également ajoutés aux jeux de vos musiciens accompagnateurs, pour vous offrir la sensation de jouer ensemble sur scène. Le son de l'instrument principal, ainsi que le son du chant et des instruments d'accompagnement est recueilli par un micro, puis traité pour simuler la situation d'espace d'une scène.

NaturalSndBrd (Table d'harmonie naturelle)
Cela crée la résonance et améliore le réalisme acoustique du son qui caractérise justement les instruments acoustiques. Utilisée sur un piano à queue, elle produit un son plus naturel. Le son de l'instrument est recueilli par le micro, puis traité de manière à créer une caisse de résonance virtuelle.

DynDmpEfx (Effet de maintien dynamique)

Cette fonction simule la tenue de son produite lorsqu'on appuie sur la pédale forte d'un piano de concert. Le son de l'instrument est produit dans le Clavinova (sans utilisation du micro), puis traité de manière à créer une sensation d'espace. Ce paramètre ne fonctionne que sur le groupe de voix « GRANDPIANO1 ».

Plage de réglage :

DynDmpEfx	GrandPiano, SemiConcert, FullConcert
NaturalSndBrd/SpatialEnsEfx	Small, Medium, Large

Réglage normal :

DynDmpEfx	SemiConcert
NaturalSndBrd/SpatialEnsEfx	Medium

Réglage de la profondeur iAFC [iAfcDepth]

Reportez-vous à la procédure de la page 71.



Plage de réglage :

0 à 127

Réglage normal :

106

ASTUCE

Si vous sélectionnez le type d'iAFC [DynDamEfx], diminuez légèrement la valeur du réglage Depth si l'arrière du Clavinova est proche du mur et augmentez-la s'il en est éloigné, de manière à obtenir un effet iAFC optimal.

Calibrage (réglage automatique) [Calibration]

Cette fonction ajuste automatiquement la sensibilité et la réponse de l'iAFC afin qu'il produise un effet optimal.

Au début de l'ajustement automatique, un son de clavecin assez fort se fait entendre quatre fois, à intervalles réguliers.

L'ajustement automatique dure environ deux minutes et demi.

Lors de cette opération, ne faites pas de bruit aux alentours du Clavinova.

Reportez-vous à la procédure de la page 71.



ASTUCE

L'iAFC ne peut être utilisé dans les cas suivants.

- Lorsque le réglage du haut-parleur est normal et que le casque est branché.
- Lorsque le haut-parleur est désactivé.

ASTUCE

Le clavier ne produira aucun son durant l'ajustement automatique. Il ne sera pas non plus possible de régler le volume du Clavinova.

ASTUCE

Si un bruit se fait entendre aux alentours du Clavinova au cours de l'ajustement automatique, cette fonction risque d'être interrompue et les réglages risquent de reprendre leurs valeurs par défaut.

Dans ce cas, recommencez l'opération.

ASTUCE

Si un bruit de faible niveau (tel que le bruit d'un conditionnement d'air ou du trafic) se fait entendre aux alentours du Clavinova au moment de l'ajustement automatique, celui-ci peut alors s'interrompre et les réglages reprennent leurs valeurs par défaut. Dans ce cas, nous vous recommandons de recommencer l'opération une fois le bruit disparu.

ASTUCE

Si vous devez déplacer le Clavinova après avoir effectué les réglages automatiques, restaurez d'abord les valeurs par défaut des réglages iAFC avant de bouger l'instrument. (Voir la procédure ci-après.)

Rétablissement des réglages par défaut de iAFC [iAfcDefault]

Ceci réinitialise les réglages par défaut du iAFC. Reportez-vous à la procédure de la page 71.

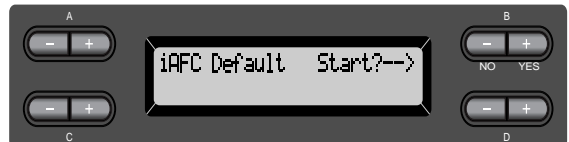

Réglages MIDI [MIDI SETTING]

Vous pouvez effectuer des réglages MIDI détaillés, comme par exemple régler les canaux de transmission/de réception MIDI.

A propos de la norme MIDI

MIDI (Musical Instrument Digital Interface) est un format standard de transmission/de réception de données. Il autorise le transfert de données de prestation et de commandes entre les dispositifs MIDI et les ordinateurs personnels. Une connexion MIDI permet de contrôler un appareil MIDI branché au Clavinova à partir de ce dernier ou à l'inverse, de commander le Clavinova depuis un appareil MIDI ou un ordinateur raccordé à l'instrument.

Bornes MIDI

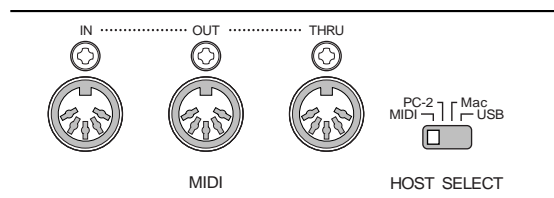

MIDI [IN] : réception des données MIDI.

MIDI [OUT] : transmission des données MIDI.

MIDI [THRU] : transmission des données reçues, telles quelles, à la prise d'entrée MIDI [IN].

ASTUCE

Apprêtez des câbles MIDI spécifiques.

Connecteur [TO HOST]

Utilisez ce connecteur pour raccorder le Clavinova à un ordinateur.

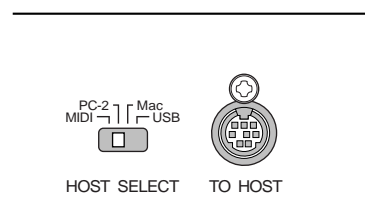

ASTUCE

Le type de câble de raccordement varie selon l'ordinateur. Pour des informations supplémentaires, reportez-vous au paragraphe « Connexion à un ordinateur » en page 61.

Connecteur [USB]

Utilisez ce connecteur pour raccorder le Clavinova à un ordinateur.

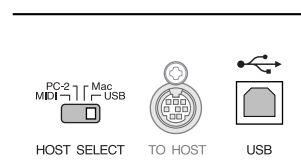

ASTUCE

Les données de prestation et de commandes MIDI sont transférées sous forme de valeurs numériques.

Puisque les données MIDI transmises ou reçues varient selon le type de périphérique MIDI, reportez-vous au « Tableau d'implémentation MIDI » pour savoir quels types de données et de commandes MIDI vos périphériques peuvent transmettre ou recevoir. Le Tableau d'implémentation MIDI du Clavinova figure aux pages 31 et 32 du « Livret de référence » du CLP-170/150.

Lorsque vous utilisez des bornes MIDI, réglez le sélecteur [HOST SELECT] sur « MIDI ». (Voir page 59.)

ASTUCE

Lors de l'utilisation du connecteur [TO HOST], réglez correctement le sélecteur [HOST SELECT] en fonction de votre ordinateur. (Voir page 59.)

NOTE

Lorsque vous utilisez les connecteurs [USB], réglez le sélecteur [HOST SELECT] sur « USB ».

ASTUCE

Vous trouverez également des informations détaillées sur les connexions MIDI dans les magazines spécialisés et les livres portant sur la musique.

Procédure

Appuyez sur la touche [MIDI SETTING] pour passer au mode de réglage MIDI.



Réglage du canal de transmission MIDI [MidiOutChannel]

Ce paramètre sert à spécifier le canal sur lequel le Clavinova transmet les données MIDI. Reportez-vous à la procédure de la page 71.



Sélectionnez une partie de voix.

Spécifiez le canal.

Réglage pour :

Main (Principale), Left (Gauche), Layer (Couche), Left Layer (Couche gauche)

Plage de réglage :

Ch1 à Ch16, Off (Pas de transmission)

Réglage normal :

Main — Ch1
Left — Ch2
Layer — Ch3
Left Layer — Ch4

Réglage du canal de réception MIDI [MidiInChannel]

Ce paramètre sert à spécifier si chaque canal de données recevra des données de MIDI [IN], [TO HOST] et [USB].

Reportez-vous à la procédure de la page 71.



Sélectionnez un canal.

Sélectionnez une partie MIDI transmise.

Réglage pour :

Ch1 - Ch32

Plage de réglage :

Song (Morceau), Main (Principale), Left (Gauche), Layer (Couche), Left Layer (Couche gauche), Keyboard (Clavier), Off (Désactivé)

Réglage normal :

Ch1-16 — Song
Ch17 — Keyboard
Ch18 — Main
Ch19 — Left
Ch20 — Layer
Ch21 — LeftLayer
Autres — Off

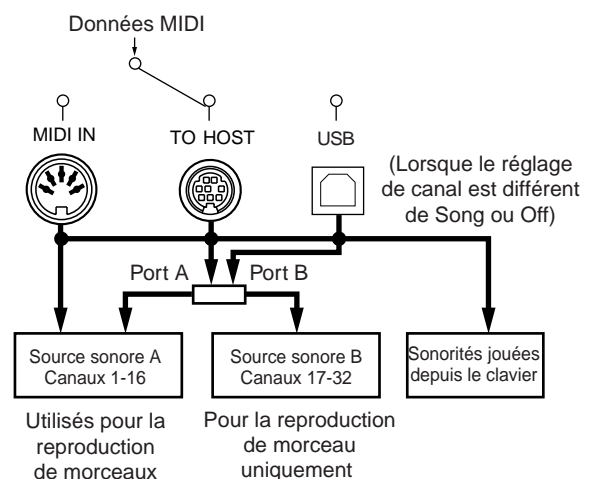

Activation/désactivation de la commande locale [LocalControl]

« Local Control On » est l'état permet au Clavinova de produire ses sons à partir de son générateur de sons lorsque vous jouez au clavier. L'état « Local Control Off » désolidarise le clavier et le générateur de sons. Cela signifie que même si vous jouez au clavier, le Clavinova ne produit pas de sons. Les données de clavier sont alors transmises via MIDI à un dispositif MIDI raccordé à l'instrument qui produit le son à la place du Clavinova. Le réglage « Local Control Off » est très utile lorsque vous souhaitez reproduire une source sonore externe tout en jouant au clavier de l'instrument. Reportez-vous à la procédure de la page 71.



Plage de réglage :

On/Off

Réglage normal :

On

Sélection de données de prestation à partir du clavier ou des données de morceau en vue d'une transmission MIDI [MidiOutSelect] (Sélection de transmission MIDI)

Vous pouvez spécifier que vos données de prestation ou de reproduction de morceau (comprenant les morceaux de démonstration) soient transmises via MIDI ou non.

Reportez-vous à la procédure de la page 71.



Plage de réglage :

Keyboard données de prestation jouées au clavier
Song données de reproduction de morceau

Réglage normal :

Keyboard

Sélection d'un type de données reçues via le paramètre de réception MIDI [ReceiveParameter]

Ce paramètre sert à spécifier les données MIDI que le Clavinova peut recevoir.

Reportez-vous à la procédure de la page 71.



Sélectionnez un type de données.

Sélectionnez On (Activation) ou Off (Désactivation).

Type de données :

Note, Control (Commande), Program (Programme), Pitch Bend (Variation de ton), SysEx (Exclusives au système)

Plage de réglage :

On/Off

Réglage normal :

On pour tous les types de données.

Sélection d'un type de données transmises via le paramètre de transmission MIDI [TransmitParameter]

Ce paramètre permet de spécifier les données MIDI transmises par le Clavinova.

Reportez-vous à la procédure de la page 71.



Sélectionnez un type de données.

Sélectionnez On (Activation) ou Off (Désactivation).

Type de données :

Note, Control, Program, Pitch Bend, SystemRealTime (système en temps réel), SysEx (Exclusives au système)

Plage de réglage :

On/Off

Réglage normal :

On pour tous les types de données.

Transmission des réglages initiaux du panneau [InitialSetup]

Cela permet de transmettre les données de pédale, notamment le choix de la voix, à un séquenceur connecté. Avant d'enregistrer vos données de prestation dans un archiveur MDF3 ou un séquenceur relié à votre instrument, il est utile de transmettre et d'enregistrer d'abord (en début de données de prestation) les données de configuration de votre prestation pendant la reproduction.

Reportez-vous à la procédure de la page 71.



Exécution en bloc des données de voix [VoiceBulkDump] (Transmission en bloc des données de voix)

Vous pouvez transmettre les données de voix spécifiées dans le menu « Voice Setting » (Réglages de voix) (page 77) sous forme de bloc de données MIDI. Pour interrompre la transmission en bloc des données de voix, il suffit d'appuyer sur la touche B [- (NO)].

Reportez-vous à la procédure de la page 71.



Autres réglages

Vous avez la possibilité d'effectuer des réglages détaillés de toucher, d'accord, de gamme etc.

Procédure

Appuyez sur la touche [OTHER SETTING] pour effectuer d'autres réglages.

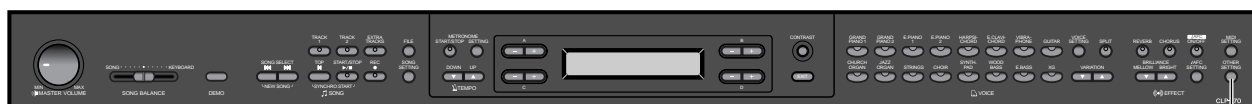

[OTHER SETTING]

Sélection d'une réponse au toucher [TouchResponse]

Vous avez la possibilité de choisir un réglage de réponse au toucher spécifique, c'est-à-dire une réaction précise du son à votre force de frappe au clavier.

Reportez-vous à la procédure de la page 71.



Plage de réglage :

- Light (Léger)** Un simple effleurement des touches produit un son fort. Ce réglage entraîne en général des niveaux de volumes de tonalités assez homogènes.
- Medium (Moyen)** Réponse normale au toucher.
- Heavy (Fort)** Vous devez exercer une grande force de frappe pour produire un son fort. Cela autorise l'expression du spectre complet de la gamme des tonalités allant du pianissimo au fortissimo.
- Fixed (Constant)** Pas de réponse au toucher. Le niveau de volume est constant quelle que soit votre force de frappe au clavier. Utilisez les touches B [-/+] pour régler le niveau de volume.

Plage de réglage du niveau de volume « Fixed » :
1 à 127

Réglage affiné de la hauteur de ton [Tune] (Accord)

Vous pouvez affiner le réglage de la hauteur de ton d'ensemble de l'instrument. Cette fonction est très utile pour jouer du Clavinova en même temps que d'autres instruments ou en s'accompagnant d'une musique de CD.

Reportez-vous à la procédure de la page 71.



Plage de réglage :

A3=427,0Hz à 453,0Hz (par incréments de 0,1Hz)

Sélection d'une courbe de tonalité pour une voix de piano [PianoTuningCurve]

Vous avez la possibilité de choisir une courbe de tonalité dans « GrandPiano1 » et « Grand Piano2 ». Sélectionnez « Flat » (Plat) si vous estimez que la courbe de tonalité de la voix de piano ne correspond guère à celle d'autres voix d'instruments.

Reportez-vous à la procédure de la page 71.

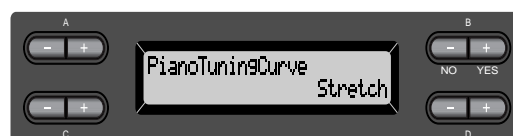

Plage de réglage :

- Stretch (Etirée)** Courbe de tonalité spécifique au piano
- Flat** Courbe de tonalité dans laquelle la fréquence est redoublée de deux octaves sur la gamme entière de clavier

Sélection de gamme [Scale]

Vous pouvez sélectionner plusieurs gammes. Le tempérament égal est la gamme d'accord pour piano la plus répandue de nos jours. Cependant, l'histoire a connu nombre d'autres gammes qui ont, pour la plupart, servi de base à des genres musicaux. Vous pouvez aussi essayer les accords de ces derniers.

Reportez-vous à la procédure de la page 71.

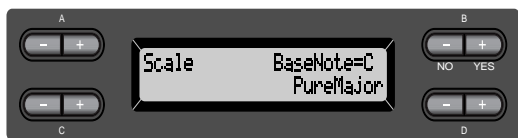

Plage de réglage :

Equal (Gamme classique)

Une octave se divise en douze intervalles égaux. C'est actuellement la gamme d'accord pour piano la plus répandue.

PureMajor/PureMinor (Majeure pure/Mineure pure)

Basés sur des sons harmoniques naturels, les trois accords majeurs de ces gammes produisent des sonorités belles et pures. Elles sont parfois utilisées dans les partitions pour chœur.

Pythagorean (Pythagoricienne)

Cette gamme, créée par le philosophe grec Pythagore, repose sur l'intervalle d'une quinte parfaite, dont le 3ème produit des crescendo et les 4ème et 5ème d'admirables sonorités, parfaitement adaptées à certaines voix principales.

MeanTone (Tonalité moyenne)

Cette gamme est une version améliorée de celle de Pythagore, en ce sens qu'elle ne comporte pas de crescendo à sa 3ème tonalité. Elle s'est répandue de la fin du 16ème siècle à la fin du 18ème siècle. Haendel l'a fréquemment utilisée.

Werckmeister/Kirnberger

Ces gammes combinent les deux précédentes de diverses façons. Elles autorisent une variation de modulation qui modifie la teneur et le cachet du morceau. Elles étaient très en vogue du temps de Bach et Beethoven. On y a souvent recours de nos jours pour reproduire au clavecin la musique de cette époque.

Réglage normal :

Equal

Si vous sélectionnez une gamme différente de Equal, vous devez spécifier la note fondamentale à l'aide des touches B [-]/[+].

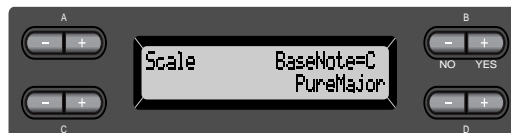

Plage de réglage :

C, C[♯], D, E^b, E, F, F[♯], G, A^b, A, B^b, B

Spécification du point de partage [Split Point]

Définissez le point de partage (la limite entre les portées de la main gauche et de la main droite). Reportez-vous à la procédure de la page 71.

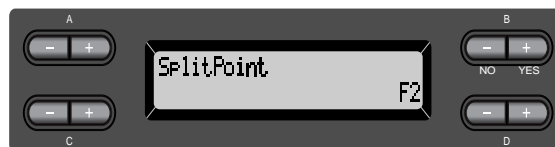

Plage de réglage :

A1 à C7

NOTE

Vous pouvez également utiliser la fonction [SPLIT] pour définir le point de partage (page 36).

Changement de ton [TRANSPOSE]

ASTUCE

TRANSPOSER = Changer de ton

(Changement de ton : élever ou abaisser le ton général du morceau).

La fonction Transpose du Clavinova permet d'augmenter ou de diminuer la hauteur de ton de l'ensemble du clavier d'un demi-ton à la fois afin de faciliter l'interprétation des armatures difficiles ou d'adapter la hauteur de ton du clavier au registre d'un chanteur ou d'autres instruments. Ainsi, si vous réglez la transposition sur « 5 » et que vous jouez un C (do), vous obtiendrez le ton F (fa). Vous pourrez donc jouer votre morceau comme s'il était en do majeur et le Clavinova le transposera en F.



Réglage pour :

Master	Son de la totalité de l'instrument (son joué manuellement et reproduction du morceau)
Keyboard	Son joué manuellement
Song	Reproduction de morceau

Plage de réglage :

-12 (-1 octave)-0 (ton normal)+12 (+1 octave)

Réglage de profondeur de la pédale douce [SoftPedalDepth]

Reportez-vous à la procédure de la page 71.

**Plage de réglage :**

1-10

Profondeur de résonance de cordes [StringResonanceDepth]

Ce paramètre fonctionne pour les voix, par exemple « Grand Piano 1 ».

Reportez-vous à la procédure de la page 71.

**Plage de réglage :**

Off, 1 à 10

Profondeur de l'échantillonnage de tenue de son pour la pédale forte [SustainSamplingDepth]

Ce paramètre ne fonctionne que sur le groupe de voix « GrandPiano1 ».

Reportez-vous à la procédure de la page 71.

**Plage de réglage :**

Off, 1 à 10

Spécification du volume du son avec désactivation de touche [KeyOffSamplingDepth]

Il est possible de régler le volume du son avec désactivation de touche (le son léger qui se produit lorsque vous relâchez une touche).

Ceci fonctionne sur les groupes de voix « Grand Piano1 », « Harpsichord » et « E.Clavichord » ainsi que sur la voix « E.Piano2 ».

Reportez-vous à la procédure de la page 71.

**Plage de réglage :**

Off, 1 à 10

Sélection d'une fonction de pédale pour vibraphone [VibraphonePedalMode]

Ce paramètre permet de spécifier si le son sera maintenu tant que vous appuyez sur les touches du clavier (« PianoLike ») ou seulement lorsque vous maintenez la pédale de maintien enfoncée, comme sur un véritable vibraphone (« Normal »).

Reportez-vous à la procédure de la page 71.

**Plage de réglage :**

PianoLike (Comme au piano), Normal

Réglage normal :

PianoLike

Affectation de la fonction SONG [START/STOP] à la pédale [PedalStart/Stop]

ASTUCE

Si vous affectez une fonction SONG START/STOP à une pédale puis activez cette fonction en la réglant sur On, la fonction de pédale attribuée à la pédale dans le menu Voice Setting (pages 83 et 84) est alors désactivée.

Reportez-vous à la procédure de la page 71.



Sélectionnez une pédale pour affecter la fonction. Réglez sur On (Activation) ou Off (Désactivation).

Réglage pour :

Left (Gauche), Middle (Centrale), AUX (Auxiliaire)

Plage de réglage :

On/Off

Réglage normal :

Off pour toutes les pédales

Sélection d'un type de pédale auxiliaire [AuxPedalType]

Une pédale raccordée au connecteur [AUX PEDAL] peut activer/désactiver un effet de manière différente. Par exemple, certaines pédales sont activées lorsqu'elles sont enfoncées alors que d'autres au contraire déclenchent les effets voulus quand on les relâche.

Utilisez ce paramètre pour inverser le mécanisme.

Reportez-vous à la procédure de la page 71.

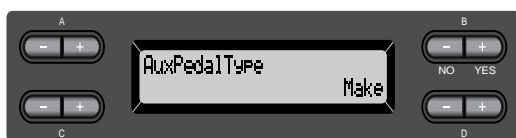

Plage de réglage :

Make, Break (Connexion, Neutralisation)

Réglage du point à partir duquel la pédale forte commence à affecter le son [HalfPedalPoint]

Spécifiez ici le point jusqu'où vous devez enfoncer la pédale (droite, centrale, gauche, AUX) pour que l'effet qui lui est attribué commence à s'appliquer. (Ce réglage concerne les effets assignés à chaque pédale, comme la pédale forte ou le sostenuto (page 83). Par contre, l'expression n'est pas affectée par ce réglage.)

Si l'effet peut être activé et désactivé, ce réglage spécifie le point où il sera activé ou désactivé.

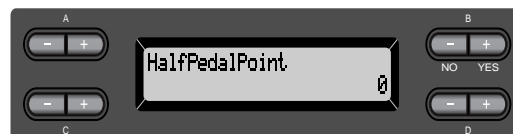

Plage de réglage :

-2 (pour le plus léger enfoncement de pédale) - 0 - +2 (pour l'enfoncement le plus appuyé)

Plage de variations de ton [PitchBendRange]

Ceci spécifie le changement qui peut être produit par la fonction de variation de ton, dont le but est de faire légèrement varier le ton.

- Ce réglage ne s'applique qu'aux sons joués manuellement.
- Il peut être effectué par intervalles d'un demi-ton.
- Il vous est possible de régler la fonction de la pédale (page 83) de manière à spécifier si le ton sera élevé ou abaissé.

Reportez-vous à la procédure de la page 71.



Plage de réglage :

0—+12 (pression sur la pédale pour élever/abaisser le ton de 12 demi-tons [1 octave])

Réglage normal :

-2

Activation/désactivation du haut-parleur [Speaker]

Ce réglage permet d'activer et de désactiver le haut-parleur.

Reportez-vous à la procédure de la page 71.

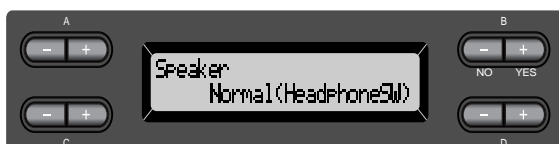

Normal (HeadphoneSW)

Le haut-parleur ne fonctionnera que si le casque n'est pas branché.

On Le haut-parleur fonctionnera toujours.

Off Le haut-parleur ne fonctionnera pas.

Sélection d'éléments stockés en mémoire au moment de la mise hors tension [MemoryBackUp]

Il vous est possible de sauvegarder certains réglages comme la sélection de voix ou le réglage de métronome pour ne pas les perdre au moment de la mise hors tension du Clavinova.

- Les morceaux en mémoire (ceux qui sont stockés dans la mémoire du Clavinova), le réglage d'activation/de désactivation de sauvegarde (le réglage du présent paramètre) et le réglage du paramètre « CharacterCode » (Code de caractères) (page 54) sont toujours sauvegardés.

Reportez-vous à la procédure de la page 71.

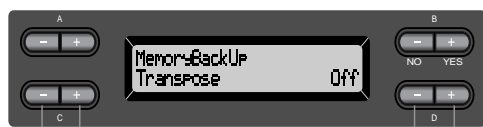

Sélectionnez l'élément de votre choix. Sélectionnez On (Activation) ou Off (Désactivation).

Réglage pour :

Transpose, Brilliance, ReverbOnOff, iAfcOnOff (CLP-170), SplitPoint, Main/LeftVoice, MetronomeSetting, SongSetting, iAfcSetting (CLP-170), MidiSetting et OtherSetting (à l'exception des réglages Transpose et SplitPoint).

Plage de réglage :

On/Off

Réglage normal :

Les paramètres Transpose, Main/LeftVoice, MetronomeSetting et OtherSetting (à l'exception de Transpose et de SplitPoint) sont réglés sur Off. Les autres sont réglés sur On.

Restitution des réglages par défaut [FactorySet]

Vous pouvez réinitialiser le Clavinova à ses réglages par défaut, effectués en usine.

- Le réglage du paramètre CharacterCode dans le menu File ne change pas.
 - Le réglage d'activation/de désactivation (On/Off) du paramètre MemoryBackUp est réinitialisé à sa valeur d'origine.
 - Vous avez la possibilité de spécifier la suppression ou la conservation des morceaux en mémoire.
- Reportez-vous à la procédure de la page 71.

Réinitialisez le Clavinova.



Sélectionnez une valeur pour les morceaux en mémoire.

Sélection pour « MemorySong » (Morceau en mémoire) :

- | | |
|--------------------|-----------------------------------------|
| MemorySongExcluded | Les morceaux en mémoire sont conservés. |
| MemorySongIncluded | Les morceaux en mémoire sont effacés. |

Autre méthode pour restituer les réglages par défaut





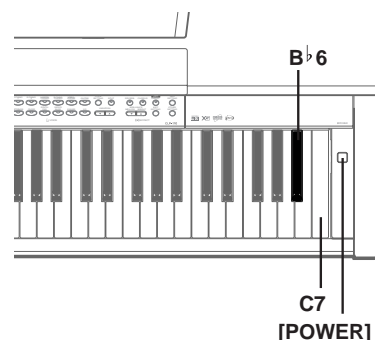





Appuyez sur la touche blanche à l'extrême droite (C7) et maintenez-la enfoncée puis appuyez sur le sélecteur [POWER] pour mettre le Clavinova sous tension. Dans ce cas, les morceaux stockés en mémoire ne s'effacent pas.

Si vous souhaitez effacer les morceaux en mémoire à ce moment, il vous suffit d'appuyer sur les touches blanche (C7) et noire (B^b6) situées à l'extrême droite et de les maintenir enfoncées puis d'appuyer sur le sélecteur [POWER] pour mettre l'instrument sous tension.

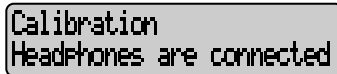

Liste des messages

Les messages sont classés par ordre alphabétique.







Message	Signification
	Ce message s'affiche à la suite du message « BulkDataReceiving Voice » (Voix de réception de blocs de données) qui indique que la réception des blocs de données est terminée sur le Clavinova. Une fois ce message vérifié, vous pouvez passer à l'étape suivante.
	La réception de données en bloc a échoué. Vérifiez les réglages des paramètres puis essayez à nouveau.
	Le Clavinova reçoit les données de réglage de voix en bloc pendant toute la durée d'affichage de ce message. Attendez que le message disparaisse, puis passez à l'étape suivante.
(CLP-170) 	Ce message apparaît lorsqu'un son se fait entendre aux alentours du Clavinova au cours du réglage automatique. Celui-ci peut alors s'interrompre et les réglages reprendre leurs valeurs par défaut. Dans ce cas, procédez à nouveau au réglage automatique.
(CLP-170) 	Ce message signifie que lorsque le réglage « Speaker » est réglé sur Normal et que le casque est branché, le haut-parleur arrière ne produira aucun son, le réglage automatique du iAFC sera donc impossible. Dans ce cas, débranchez le casque.
(CLP-170) 	Ce message signifie que le réglage automatique du iAFC est impossible car le haut-parleur arrière ne produit aucun son. Dans ce cas, si le réglage « Speaker » est Off, réactivez-le. Lorsque le réglage du haut-parleur est normal et que le casque est branché, débranchez le casque.
	Ce message confirme qu'au cours de l'opération « VoiceBulkDump » (page 90), vous avez appuyé sur B [-(NO)] pour l'annuler au moment même où des données étaient en cours de transmission.
	Ce message apparaît à la suite du message « Executing » (En cours d'exécution). Le traitement interne du Clavinova est terminé. Vous pouvez passer à l'étape suivante.
(CLP-170) 	Lors de la suppression d'un répertoire, ce message vous demande si vous souhaitez effacer tous les fichiers qui y sont contenus. Pour cela, appuyez sur D [(YES)]. Pour annuler, appuyez sur la touche D [-(NO)].
(CLP-170) 	L'écriture ou la lecture de données sur la disquette a échoué. Réessayez. Si ce message continue de s'afficher, cela indique que c'est soit la disquette qui est endommagée soit le lecteur de disquette qui ne fonctionne pas correctement. Si ce message apparaît lors de l'utilisation d'une disquette neuve, il est plus probable que ce soit le lecteur qui soit mis en cause. Contactez votre distributeur Yamaha pour le faire réparer.

Message	Signification
(CLP-170) DiskFull	La disquette est pleine et ne peut plus enregistrer de nouvelles données. Utilisez une autre disquette (page 48) ou effacez les fichiers inutiles qu'elle contient (page 49) pour libérer de l'espace.
(CLP-170) DiskRemoved	Vous avez tenté d'éjecter une disquette du lecteur alors que celui-ci était en cours d'écriture ou de lecture. L'opération d'écriture ou de lecture n'est pas encore achevée. Réessayez.
DuplicateName	Lorsque vous essayez de renommer un morceau et de l'enregistrer dans « RenameSong » (page 51), ce message apparaît si un morceau au nom identique existe déjà dans la mémoire ou sur la disquette concernée. Trois secondes après l'affichage de ce message, l'écran précédent réapparaît. Veuillez choisir un nom différent.
Execute?→	Ce message vous invite à exécuter une opération relative à un fichier. Appuyez sur la touche B [+ (YES)] pour continuer ou sur la touche [EXIT] pour annuler.
Executing	Le Clavinova traite les données. Attendez que le message disparaisse, puis passez à l'étape suivante.
FactorySet Completed MemorySongExcluded	Les réglages par défaut (voir « FactorySet » à la page 95) ont été rétablis, à l'exception de ceux des morceaux en mémoire. Ce message s'affiche également si vous maintenez la touche C7 appuyée et mettez le Clavinova sous tension (page 95).
FactorySet Completed MemorySongIncluded	Les réglages par défaut (voir « FactorySet » à la page 95) ont été rétablis, y compris ceux des morceaux en mémoire. Ce message s'affiche également si vous maintenez les touches C7 et B ⁶ enfoncées et mettez le Clavinova sous tension (page 95).
FlashMemoryLifeTime Exit→	La mémoire flash du Clavinova (mémoire de stockage) est périmée. Contactez votre revendeur Yamaha. Lorsque ce message apparaît, le Clavinova ne sauvegardera plus les morceaux et les réglages en mémoire. Appuyez sur la touche [EXIT] pour retourner à l'écran précédent.
HostError	La borne TO HOST/USB est défectueuse. Lors de l'utilisation du CLP-170/150 relié à votre ordinateur ... Le pilote ou l'application MIDI de votre ordinateur ne fonctionne pas correctement ; ceci peut être dû au fait que l'ordinateur est hors tension, que le câble n'est pas branché correctement ou que le sélecteur HOST SELECT n'est pas correctement réglé. Dans ce cas, mettez hors tension le CLP-170/150 puis votre ordinateur et vérifiez les branchements ainsi que la position du sélecteur HOST SELECT. Puis remettez sous tension, dans cet ordre : ordinateur → CLP-170/150. Vérifiez que le pilote et l'application MIDI fonctionnent correctement. Lors de l'utilisation du CLP-170/150 uniquement ... Ce message peut apparaître si un câble est resté branché sur le connecteur [TO HOST] ou [USB] du CLP-170/150. Dans ce cas, mettez hors tension le CLP-170/150, débranchez le câble, puis remettez-le sous tension. Si le câble est resté connecté, le CLP-170/150 risque de ne pas fonctionner correctement.

Liste des messages

Message	Signification
(CLP-170) InsrtSourceDisk	Dans l'opération CopyDisk (Copier une disquette) (page 52), la disquette source n'a pas été introduite dans le lecteur. Insérez la disquette.
(CLP-170) InsrtTargetDisk	Dans l'opération CopyDisk (page 52), la disquette source n'a pas été introduite dans le lecteur. Insérez la disquette.
LastPowerOffIllegal MemorySongChecking	Vous avez éteint le Clavinova alors qu'un enregistrement de morceau en mémoire flash était en cours. Ce message s'affiche à la mise sous tension suivante de l'instrument. Le Clavinova vérifie si le contenu de la mémoire peut être restauré.
LastPowerOffIllegal MemorySongErrorRecovered	Ce message s'affiche à la suite du message « LastPowerOffIllegalMemorySongChecking » indiquant que le Clavinova a restauré dans la mesure du possible les données de la mémoire flash.
LastPowerOffIllegal MemorySongErased	Ce message s'affiche à la suite du message « LastPowerOffIllegalMemorySongChecking » indiquant que le Clavinova n'a pas réussi à restaurer les données de la mémoire flash et que tous les morceaux en mémoire ont été effacés.
MemoryError	Lors de la lecture d'un morceau présélectionné, le Clavinova a détecté des défauts en mémoire. Restaurez les réglages normaux (réglages d'usine) du Clavinova avec « MemorySongIncluded » (page 95) après avoir sauvegardé toutes vos données.
MemoryError	Ce message indique qu'il y a peut-être un problème de mémoire. Si le message s'affiche à plusieurs reprises lors de l'utilisation du Clavinova, sauvegardez les données des morceaux puis restaurez les paramètres par défaut via « FactorySet » (Réglage d'usine) en sélectionnant « Memory-SongIncluded » (Morceau en mémoire inclus). Consultez la page 95.
MemoryFull	Il n'y a plus suffisamment d'espace en mémoire pour stocker de nouveaux morceaux. Sauvegardez vos morceaux sur une disquette (page 52) ou effacez certains morceaux dans la mémoire flash pour les remplacer par les nouvelles données.
(CLP-170) NoDisk	Vous n'avez pas introduit de disquette dans le lecteur pour effectuer une opération relative aux disquettes. Insérez une disquette et poursuivez la procédure.
NoSong	Ce message apparaît lorsqu'il n'y a pas de morceau à enregistrer pour l'opération « SaveToMemory » (page 48) ou « SaveToDisk » (CLP-170) (page 49).
NoSongToDelete	Vous avez essayé de supprimer un morceau inexistant dans la mémoire ou sur la disquette. Il est impossible de supprimer ce morceau.

Message	Signification
OverWrite?	Ce message vous invite à choisir, au moment d'ajouter des enregistrements à un morceau, de substituer les nouvelles données aux données existantes. Appuyez sur la touche B [+ (YES)] pour autoriser ce remplacement. Appuyez sur la touche B [- (NO)] pour l'annuler.
PleaseWait	Vous avez tenté de lancer la reproduction d'un morceau ou d'exécuter une autre opération tout de suite après avoir sélectionné un morceau. Attendez que le message disparaisse.
(CLP-170) ProtectedDisk	<ol style="list-style-type: none"> Vous avez essayé d'enregistrer, de copier ou d'effacer des données sur une disquette protégée en écriture, soit par l'onglet de protection soit par un système interne à la disquette. Réglez l'onglet de protection sur la position déverrouillée (page 13) et essayez à nouveau. Si ce message s'inscrit toujours à l'écran, cela indique qu'il s'agit d'une disquette dont le contenu est protégé, comme par exemple les données musicales disponibles dans le commerce. Il est impossible d'enregistrer ou de copier de données sur ce type de disquette. Ce message s'affiche également lorsque vous essayez de copier vers une autre disquette des données d'une disquette dont le contenu est protégé par un système interne en utilisant la fonction CopyDisk (page 52). Il est impossible de dupliquer ce type de disquette.
ProtectedFile	Vous avez essayé de copier ou supprimer des données contenues dans des fichiers protégés par un système interne au support, comme pour le cas des données musicales disponibles dans le commerce. Il est impossible de sauvegarder, de copier ou de supprimer de tels fichiers.
ProtectedSong	Après avoir chargé dans la mémoire en cours ou la mémoire flash du Clavinova un morceau protégé par un système interne, vous avez tenté de stocker ce morceau sur une disquette. Il est impossible de stocker un tel morceau sur une autre disquette. Il est impossible de sauvegarder ou de copier sur ce type de disquette.
Set?-->	Ce message vous invite à spécifier si vous souhaitez stocker les réglages modifiés. Appuyez sur la touche B [+ (YES)] pour stocker les réglages. Appuyez sur la touche [EXIT] pour annuler l'opération.
SongChanged Save?	Vous avez voulu effectuer une autre opération avant de stocker le morceau enregistré dans la mémoire flash ou sur une disquette. Si vous poursuivez l'opération, le morceau enregistré sera effacé. Pour supprimer le nouvel enregistrement, appuyez sur la touche B [- (NO)]. Pour le conserver, appuyez sur la touche B [+ (YES)]. Le Clavinova affiche l'écran du paramètre « SaveToMemory » (page 48) ou « SaveToDisk » (CLP-170) (page 49). Si nécessaire, sélectionnez « SaveToMemory » ou « SaveToDisk » selon le cas pour stocker le morceau enregistré puis passez à une autre opération.

Message	Signification
	<ol style="list-style-type: none"> 1. Ce message s'affiche en cas de problème lors de la sélection ou de la lecture d'un morceau. Dans ce cas, sélectionnez à nouveau le morceau, puis réessayez de le lire. Si le message continue de s'afficher, il est possible que les données du morceau aient été endommagées. 2. Ce message apparaîtra si un code de caractères différent (page 54) a été sélectionné lorsque vous avez assigné le nom du morceau. Dans ce cas, changez de code de caractères, sélectionnez à nouveau le morceau et lisez-le.
	<ol style="list-style-type: none"> 1. Ce message s'affiche si la mémoire en cours est pleine au cours de l'enregistrement. L'enregistrement s'arrête alors automatiquement. Les données qui ont été enregistrées jusqu'à présent demeureront. Ce message s'affiche également lorsque vous tentez d'entrer en mode Record (Enregistrement) pour effectuer un autre enregistrement alors que ce morceau occupe déjà la totalité de la mémoire en cours. Dans ce cas, aucun morceau ne pourra plus être enregistré. Si vous ne souhaitez pas conserver une piste déjà enregistrée, vous pouvez utiliser la fonction « ChannelClear » (page 74) pour supprimer les pistes inutiles, afin de pouvoir enregistrer autant de données supplémentaires. 2. Ce message s'affiche lorsque vous sélectionnez un morceau si celui-ci est plus important que la capacité de la mémoire en cours (page 102). Ce morceau ne peut être chargé dans le CLP-170/150, et ne peut être lu. Veuillez choisir un morceau différent.
	<p>Ce message s'affiche lorsque vous modifiez un morceau si celui-ci est plus important que la capacité de la mémoire en cours (page 102). Ce morceau ne peut pas être modifié sur le CLP-170/150. Si vous ne souhaitez pas conserver une piste déjà enregistrée, vous pouvez utiliser la fonction « ChannelClear » (page 74) pour supprimer les pistes inutiles, afin de pouvoir modifier autant de données supplémentaires.</p>
	<p>Ce message vous invite à lancer l'opération. Pour démarrer, appuyez sur la touche B [+ (YES)]. Appuyez sur la touche [EXIT] pour l'annuler.</p>
	<p>Ce message vous invite à confirmer l'exécution de l'opération. Appuyez sur la touche B [+ (YES)] pour poursuivre celle-ci. Appuyez sur la touche B [- (NO)] pour l'annuler.</p>
(CLP-170) 	<p>Vous avez tenté d'effectuer une opération sur une disquette ou un fichier en utilisant une disquette non formatée. Ejectez la disquette, formatez-la à l'aide du paramètre « FormatDisk » (page 53), puis essayez à nouveau.</p>
(CLP-170) 	<p>Vous avez tenté d'effectuer une opération sur une disquette ou un fichier en utilisant une disquette non formatée. Pour annuler l'opération, appuyez sur la touche B [- (NO)]. Pour formater la disquette et essayez à nouveau, appuyez sur la touche B [+ (YES)] pour afficher le paramètre « FormatDisk » (page 53).</p>

Message	Signification
<div style="border: 1px solid black; padding: 2px; display: inline-block;">VoiceBulkDump Error</div>	<p>Ce message signifie que le Clavinova n'a pas pu transmettre des blocs de données. S'il s'affiche, vérifiez que votre ordinateur n'est pas hors tension, que le câble est branché correctement et que le sélecteur HOST SELECT est correctement réglé, puis que le pilote de votre ordinateur fonctionne correctement. Essayez à nouveau de transmettre les données.</p>
<p>(CLP-170)</p> <div style="border: 1px solid black; padding: 2px; display: inline-block;">WrongDisk</div>	<p>Vous avez tenté de copier des données dans un format de disquette différent de celui de la disquette d'origine (par exemple : 2DD→2HD, 2HD→2DD) en utilisant la fonction CopyDisk (page 52). Éjectez la disquette et introduisez à sa place une disquette au format approprié.</p>
<div style="border: 1px solid black; padding: 2px; display: inline-block;">WrongName</div>	<p>Vous avez marqué un point ou laissé un espace au début du nom de morceau ou avez voulu substituer le nom d'un morceau par un autre comportant un ou plusieurs caractères non pris en charge par le CLP-170/150, qui n'a donc pas réussi à traiter le nouveau nom. Le Clavinova retourne à l'écran précédent au bout de trois secondes. Renommez correctement le morceau choisi.</p>

Questions concernant les opérations et les fonctions

■ Les touches restent sans effet.

Lorsque vous utilisez une fonction donnée, les touches non concernées par cette fonction sont désactivées. Si le morceau est en cours d'exécution, arrêtez la reproduction. Sinon appuyez sur la touche [EXIT] pour retourner à l'écran principal. Effectuez ensuite l'opération de votre choix.

■ Lorsqu'on enfonce la pédale de sostenuto, le son se maintient mais ne s'atténue pas.

Tant que vous maintenez la pédale de sostenuto enfoncée, les sonorités des voix des groupes CHURCH ORGAN, JAZZ ORGAN, STRINGS, CHOIR ou de certaines voix du groupe [XG] sont prolongées.

■ Les notes les plus aiguës ou les plus graves ne sonnent pas correctement lors du réglage de transposition ou d'octave.

La plage de réglage pour les paramètres de transposition et d'octave est C-2 à G8. (En réglage normal, les 88 touches du Clavinova couvrent la plage A1 - C7). Si la touche la plus basse est réglée sur une note plus aiguë que C-2, elle produit un son sur l'octave supérieure. Si la touche la plus basse est réglée sur une note plus aiguë que G8, elle produit un son sur l'octave inférieure.

■ Comment retourner à l'écran d'enregistrement ou de sélection de morceau pendant l'enregistrement d'un morceau ou sa reproduction ?

Appuyez une seule fois sur l'une des touches SONG SELECT [◀◀] et [▶▶].

■ Le tempo n'a pas été modifié, même si j'ai effectué l'enregistrement en ayant opéré des changements de tempo.

Selon la synchronisation des changements de tempo, le tempo modifié risque de ne pas avoir été enregistré. Dans ce cas, l'enregistrement est reproduit au tempo d'origine. Effectuez des changements de tempo lors de la sélection de la piste d'enregistrement et pendant que le voyant rouge de la piste clignote. La même astuce s'applique au changement du tempo après l'enregistrement.

■ La prestation en mode Dual et en mode Split n'est pas enregistrée. Les données de pistes sont brusquement perdues.

Pour l'enregistrement en mode Dual et en mode Split, la piste d'enregistrement de la deuxième voix, celle de la partie de la main gauche, est automatiquement affectée

(page 33). Par conséquent, si la piste contient déjà des données, celles-ci seront effacées pendant l'enregistrement. C'est pour cette raison que le passage en mode Dual ou en mode Split en milieu de morceau n'est pas enregistré. De ce fait, les notes jouées avec la deuxième voix, à savoir les notes plus basses que le point de partage, ne sont pas enregistrées.

■ Quelles sont les données enregistrées ?

Données enregistrées dans les pistes :

- Données de note (les notes que vous jouez)
- Sélection de voix
- Activation/désactivation des pédales du Clavinova et des pédales externes
- Profondeur de réverbération [ReverbSend]
- Profondeur de chœur [ChorusSend]
- Profondeur de l'effet DSP [DSPDepth]
- Clarté du son [Brightness]
- Réglage des effets de résonance [Harmonic Content]
- Réglage de la fréquence basse de l'égaliseur [EQLowFreq.]
- Réglage du gain de l'égaliseur sur les basses fréquences [EQLowGain]
- Réglage de la fréquence haute de l'égaliseur [EQHighFreq.]
- Réglage du gain de l'égaliseur sur les fréquences hautes [EQHighGain]
- Réglage de l'octave de la voix [Octave]
- Réglage du volume pour chaque voix [Volume]
- Réglage de position gauche/droite de chaque son [Pan]
- Ajustement fin du ton entre deux voix (mode Dual (Duo) uniquement) [Detune]
- Modification du volume en réponse à la force de lecture de chaque voix [TouchSense]

Données enregistrées dans leur ensemble dans toutes les pistes :

- Tempo
- Indication de la mesure
- Type de réverbération
- Type de chœur
- Type d'effet DSP

Vous pouvez modifier toutes les données après enregistrement, à l'exception des données de note. Vous avez la possibilité de changer l'indication de mesure en début de morceau ou sur une séquence avancée dans le morceau qui n'a pas encore été reproduite en utilisant les touches B [-]/[+] lorsque le morceau est à l'arrêt.

■ **Impossible de modifier la tonalité du morceau après l'avoir enregistré.**

Appuyez sur la touche [TOP] pour localiser le début du morceau, utilisez les touches B [-]/[+] pour repérer la mesure dont vous voulez changer la tonalité, puis effectuez la modification de votre choix.

■ **Quel est le volume de données autorisé pour l'enregistrement ?**

- Mémoire en cours (page 48) : Environ 800 Ko
- Mémoire de stockage (page 48) : Environ 750 Ko
- Disquette 2DD (CLP-170) (page 12) : Environ 720 Ko
- Disquette 2HD (CLP-170) (page 12) : Environ 1,4 Mo

■ **L'activation/la désactivation de la pédale branchée sur la prise de pédale auxiliaire AUX PEDAL est inversée.**

Certaines pédales sont activées et désactivées dans le sens opposé au sens habituel. Utilisez le paramètre « AuxPedalType » (page 84) dans le menu OTHER SETTING pour changer le réglage de la pédale externe.

■ **Le titre du morceau est incorrect.**

Le réglage « CharacterCode » est peut-être différent de celui qui a été utilisé pour nommer le morceau. De plus, si le morceau a été enregistré sur un autre instrument, son titre risque de s'afficher incorrectement. Utilisez le paramètre « CharacterCode » (page 54) dans le menu FILE (Fichier) pour modifier le réglage. Cependant, si le morceau a été enregistré sur un autre instrument, le fait de modifier le réglage du paramètre « CharacterCode » risque de ne pas résoudre le problème.

■ **Quelle est la différence entre les données MIDI générées par « TouchSense » (Sensibilité au toucher) et**

« TouchResponse » (Réponse au toucher) ?

« TouchSense » détermine la manière et le degré de changement du niveau de volume en réaction à votre force de frappe au clavier. Les données MIDI de vélocité des notes enfoncées ne sont pas modifiées. Le paramètre « TouchResponse » détermine la sensibilité au toucher d'un instrument. Les données MIDI de vélocité des notes enfoncées sont modifiées lorsque vous appuyez sur le clavier avec une certaine force.

MEMO

Annexe

Résolution des problèmes

Anomalie	Cause	Solution
Il est impossible de mettre en service le Clavinova.	Le cordon d'alimentation n'est pas branché (vérifiez les branchements sur le Clavinova et sur la prise secteur).	Enfichez fermement le cordon d'alimentation sur le Clavinova et dans la prise secteur de tension adéquate. (page 17)
Un déclic se produit lorsque vous appuyez sur la touche [POWER] pour mettre l'instrument sous tension ou hors tension.	Ceci est provoqué par le courant électrique provenant de l'instrument lui-même.	Cela n'est pas un dysfonctionnement de l'instrument.
Le Clavinova génère du bruit.	Un téléphone portable est en cours d'utilisation à proximité du Clavinova (ou la sonnerie de celui-ci retentit).	Eteignez le portable situé à proximité du Clavinova. Il est possible que le Clavinova émette du bruit s'il se trouve près d'un téléphone portable en cours d'utilisation ou si la sonnerie de ce dernier retentit.
Le volume d'ensemble est trop faible. Ou encore, il n'y a pas de son du tout.	La commande [MASTER VOLUME] est abaissée.	Relevez le curseur [MASTER VOLUME] (page 18)
	Le casque est branché (uniquement si le réglage du haut-parleur est Normal HeadphoneSW). (page 95)	Déconnectez la prise du casque.
	Le son du haut-parleur est désactivé.	Réglez [Speaker] sur « Normal » ou sur « ON » (page 95).
	La commande locale (Local Control) est désactivée.	Réglez la commande locale sur ON. (page 89)
Le volume du clavier est plus faible que celui du morceau reproduit.	Le niveau de volume du jeu au clavier est réglé sur une valeur trop faible.	Déplacez [SONG BALANCE] vers le clavier pour augmenter le volume de ce dernier.
Le son est toujours émis par les haut-parleurs même lorsque le casque d'écoute est branché.	Le son du haut-parleur est activé.	Réglez le haut-parleur sur « Normal (HeadphoneSW) » (page 95).
Un retour de signal se produit lorsque vous activez l'iAFC. (CLP-170)	L'iAFC n'était pas correctement réglé.	Eteignez iAFC et réalisez le réglage automatique (page 86).
La pédale forte ne fonctionne pas ou les notes sont maintenues même si la pédale forte n'est pas activée.	La fiche du câble de la pédale n'est pas insérée dans la prise [PEDAL].	Branchez fermement le câble de pédale dans la prise [PEDAL] (voir la section « CLP-150 : Assemblage du pupitre du clavier », page 112 ou « CLP-170 : Assemblage du pupitre du clavier », page 115).

Compatibilité des données

Cette section traite des informations de base liées à la compatibilité des données : la capacité d'autres appareils MIDI à reproduire les données enregistrées par le CLP-170/150 et la capacité du CLP-170/150 à reproduire ou non des données de morceau disponibles dans le commerce ou créées pour d'autres instruments ou sur un ordinateur. En fonction du périphérique MIDI ou des caractéristiques des données, il est possible que vous puissiez reproduire les données sans problème ou que vous deviez effectuer certaines opérations particulières avant de pouvoir reproduire les données. Si vous rencontrez des problèmes lors de la reproduction des données, veuillez vous reporter aux informations ci-dessous.

Vérification de base

Les données et le dispositif MIDI doivent correspondre en ce qui concerne les éléments ci-dessous.

- Format de disquette (CLP-170)
- Format de séquence
- Format d'affectation de voix

Format de disquette (CLP-170)

Les disquettes constituent le principal support de stockage de données pour divers périphériques, et notamment les ordinateurs. Chaque dispositif ayant son propre système de stockage de données, il est donc nécessaire de configurer au préalable la disquette au système de l'appareil sur lequel celle-ci sera utilisée. Cette opération est appelée le formatage.

- Il existe deux types de disquettes : MF2DD (à double face et double densité) et MF2HD (à double face et haute densité). Ceux-ci font appel à un système de formatage différent.
- Le CLP-170 peut enregistrer et reproduire sur les deux types de disquettes.
- Lorsqu'elle est formatée par le CLP-170, une disquette 2DD peut stocker jusqu'à 720 Ko (kilo-octets) et une disquette 2HD jusqu'à 1,44 Mo (méga-octet). (Les chiffres « 720 Ko » et « 1,44 Mo » se rapportent à la capacité de mémoire pour les données. Ils servent aussi à indiquer le type de format de la disquette.)
- La reproduction n'est possible que si le dispositif MIDI utilisé est compatible avec le format de la disquette.

Format de séquence

Le système qui enregistre les données de morceaux est appelé « format de séquence ».

- La reproduction n'est possible que lorsque le format de séquence de la disquette correspond à celui du périphérique MIDI.

[Formats de séquence les plus communs]

■ SMF (Standard MIDI File)

C'est le format de séquence le plus courant.

- Les fichiers MIDI Standards sont généralement disponibles dans l'un des deux types suivants : le format 0 et le format 1.
- De nombreux appareils MIDI sont compatibles avec le format 0 et la plupart des logiciels disponibles dans le commerce sont enregistrés au format 0.
- Le CLP-170/150 est compatible à la fois avec le format 0 et le format 1.
- Les données de prestation enregistrées sur le CLP-170/150 sont sauvegardées sur une disquette au format SMF 0.

■ ESEQ

Ce format de séquence est compatible avec de nombreux appareils MIDI Yamaha, y compris les instruments de la série Clavinova. Il s'agit d'un format commun utilisé avec différents logiciels Yamaha.

- Le CLP-170/150 est compatible avec le format ESEQ.

Format d'affectation de voix

Avec une connexion MIDI, les voix sont affectées à des numéros spécifiques appelés « numéros de programme ». La norme de numérotation (ordre d'affectation des voix) est appelée « format d'affectation des voix ».

- Les voix peuvent ne pas être reproduites comme prévu si le format d'affectation des voix ne correspond pas à celui du périphérique MIDI compatible utilisé pour la reproduction.

[Principaux formats d'affectation de voix]

■ GM System Level 1

C'est un des formats d'allocation de voix les plus courants.

- De nombreux appareils MIDI sont compatibles avec GM System Level 1 comme le sont la plupart des logiciels disponibles dans le commerce.
- Le CLP-170/150 est compatible avec GM System Level 1.

■ XG

XG est une amélioration majeure du format GM System Level 1 et a été spécialement développé par Yamaha pour fournir plus de voix et de variations ainsi qu'un plus grand contrôle expressif sur les voix et les effets, et pour s'assurer de la compatibilité des données dans le futur.

- Le CLP-170/150 est compatible avec le format XG.
- Les données de prestation enregistrées avec des voix prédéfinies sur le CLP-170/150 peuvent être reproduites sur tous les instruments compatibles XG.

■ DOC (Disk Orchestra Collection)

Ce format d'affectation de voix est compatible avec de nombreux appareils MIDI de Yamaha, y compris les instruments de la série Clavinova. Il s'agit également d'un format couramment utilisé par différents logiciels Yamaha.

Le CLP-170 est compatible avec DOC.

- Même si les périphériques et les données utilisés remplissent toutes les conditions spécifiées ci-dessus, il est possible que les données ne soient pas totalement compatibles, en fonction des caractéristiques techniques des périphériques et des méthodes d'enregistrement des données.

Liste des voix prédéfinies

○ : Oui, X : Non

Groupe de voix	Nom de voix	Echantillonnage en stéréo	Sensibilité au toucher	Echantillonnage dynamique	Echantillons avec désactivation de touches	Résonance de cordes	Description de la voix
GRAND PIANO1	GrandPiano1	○	○	○	○	○	Cette voix a été échantillonnée à partir d'un piano à queue de concert. Trois étapes de dynamiques ont été échantillonnées. Aucun effort n'a été épargné pour rendre le son produit quasiment identique à celui d'un piano acoustique. On a même reproduit les changements de tonalité produits par la pédale forte et les sonorités subtiles des relâchements de touches. La vibration ou la résonance de cordes caractéristique qui se produit entre les cordes d'un piano acoustique a été également simulée. Cette voix convient aussi bien aux compositions classiques qu'à tous les styles de morceaux pour piano.
	MellowPiano	○	○	○	○	○	Son de piano chaud et mélodieux. Idéal pour la musique classique.
	RockPiano	○	○	○	○	○	Un son de piano vif. Idéal pour les styles de rock.
	HonkyTonk Piano	○	○	○	○	×	Un style de piano bastringue. Bénéficiez d'un cachet sonore très différent de celui d'un piano à queue.
GRAND PIANO2	GrandPiano2	○	○	×	×	×	Une sonorité de piano claire et aérienne avec une résonance claire. Idéal pour la musique populaire.
	BrightPiano	○	○	×	×	×	Des sonorités de piano vives et aérées. Idéal pour la musique populaire et le rock.
E.PIANO1	E.Piano1	×	○	○	×	×	Un son de piano électrique produit par un synthétiseur FM. Le ton varie au fur et à mesure de votre force de jeu. Idéal pour la musique populaire.
	SynthPiano	×	○	×	×	×	Cette voix simule le son d'un piano électrique produit par les synthétiseurs employés en musique populaire. Elle s'accommode aussi très bien des sonorités d'un piano acoustique.
E.PIANO2	E.Piano2	×	○	○	○	×	Le son d'un piano électrique qui produit des effets de coups de marteau métalliques. Tonalité douce sous un jeu de clavier peu appuyé et agressive sous un jeu prononcé.
	Vintage E.Piano	×	○	○	×	×	Un type différent de son de piano électrique. Communément utilisé pour le rock et la musique populaire.
HARPSI CHORD	Harpsichord8'	○	×	×	○	×	Le son de clavecin qu'on entend souvent dans la musique baroque. Les variations de force de jeu n'affectent pas le volume. Un son caractéristique se produit lorsque vous relâchez la note.
	Harpsichord 8'+4'	○	×	×	○	×	Un son de clavecin avec une octave supérieure en plus. Produit un son plus vif.
E.CLAVI CHORD	E.Clavichord	×	○	×	○	×	Cette voix est celle d'un clavier qui produit le son en frappant les cordes avec des capteurs magnétiques. Ce son funky est très recherché dans la musique noire contemporaine. En raison de sa structure unique, l'instrument produit un son particulier lors du relâchement des touches.
	Wah Clavi.	×	○	×	○	×	Un effet distinctif est présélectionné.
VIBRAPH ONE	Vibraphone	○	○	○	×	×	Vibraphone utilisé avec des maillets relativement doux. Plus vous jouez fort, plus le timbre devient métallique.
	Marimba	○	○	×	×	×	Un son de marimba échantillonné en stéréo pour produire des sonorités aérées et réalistes.
	Celesta	○	○	○	×	×	Le son d'un célesta (instrument à percussion dans lequel le son est produit par la percussion des marteaux sur des lames métalliques). Cet instrument a été rendu célèbre par son utilisation dans la Danse de la fée Dragée de la suite du ballet Casse-noisettes de Tchaïkovski.

Liste des voix prédéfinies

Groupe de voix	Nom de voix	Echantillonnage en stéréo	Sensibilité au toucher	Echantillonnage dynamique	Echantillons avec désactivation de touches	Résonance de cordes	Description de la voix
GUITAR	NylonGuitar	(○)	○	(○)	×	×	Un son chaud et naturel de guitare à cordes en nylon. Bénéficiez de l'atmosphère que cela ajoute à un morceau calme. (Sur le CLP-170, l'échantillonnage en stéréo sert à produire un effet de réalisme. Un jeu de notes appuyé produit un son harmonique, encore plus proche de celui d'une guitare.)
	SteelGuitar	×	○	×	×	×	Un son de guitare métallique et vif. L'idéal pour de la musique populaire.
CHURCH ORGAN	PipeOrgan Principal	○	×	×	×	×	Cette voix présente la combinaison de tuyaux (8'+4'+2') du registre principal d'un orgue (instrument de cuivres). Elle convient pour la musique d'église baroque.
	PipeOrgan Tutti	○	×	×	×	×	Cette voix présente l'accouplement complet des tuyaux d'un orgue, dont les sonorités ont été immortalisées par Bach dans sa Toccata et Fugue.
	PipeOrgan Flute1	○	×	×	×	×	Un son d'orgue à combinant les jeux de flûte (de type bois) de différentes hauteurs (8' + 4'). C'est un son doux, idéal pour accompagner les cantiques.
	PipeOrgan Flute2	○	×	×	×	×	Un son d'orgue combinant les jeux de flûte (de type bois) de différentes hauteurs (8' + 4' + 1-1/3'). Cette voix est plus vive que PipeOrganFlute1 et convient aux solos.
JAZZORGAN	JazzOrgan	×	×	×	×	×	Le son d'un orgue électrique à roue phonique (du type Hammond). Très utilisé dans le jazz et le rock.
	RotaryOrgan	×	×	×	×	×	Un son vif d'orgue électrique.
	MellowOrgan	×	×	×	×	×	Un son mélodieux d'orgue électrique. Idéal pour les morceaux plus calmes.
STRINGS	Strings	○	○	×	×	×	Ensembles de cordes à grande échelle échantillonnées en stéréo avec une réverbération réaliste. Essayez de combiner cette voix avec le piano en mode DUAL.
	SynthStrings	×	○	×	×	×	Des sonorités de cordes vives et aériennes. Convient aux parties soutenues en arrière-plan d'un ensemble.
	SlowStrings	○	○	×	×	×	Le son d'un ensemble de cordes avec attaque lente. S'utilise parfaitement en mode Dual avec les voix GRAND PIANO ou E.PIANO.
CHOIR	Choir	×	○	×	×	×	Une grande voix de chœur, spacieuse et généreuse. Parfaite pour créer des harmonies riches dans les morceaux lents.
	SlowChoir	×	○	×	×	×	Le son d'un chœur avec attaque lente. S'utilise parfaitement en mode Dual avec les voix GRAND PIANO ou E.PIANO.
	Scat	×	○	○	×	×	La possibilité de goûter au « scat » de jazz, avec des sonorités qui varient en fonction de votre force de frappe au clavier et les plages de notes que vous jouez.
SYNTH.PAD	SynthPad1	×	○	×	×	×	Son synthétique chaud, mélodieux et aérien. Idéal pour les parties soutenues en arrière-plan d'un ensemble.
	SynthPad2	×	○	×	×	×	Son synthétique clair et aérien. Idéal pour les parties soutenues en arrière-plan d'un ensemble.
WOOD BASS	WoodBass	×	○	×	×	×	Le son d'une contrebasse jouée aux doigts. Fréquemment utilisé au jazz et dans la musique latine.
	Bass&Cymbal	×	○	×	×	×	Le son d'une cymbale disposée en couche sur la basse. Efficace pour les lignes de basses dans les morceaux de jazz.
E.BASS	ElectricBass	×	○	×	×	×	Le son d'une basse électrique couramment utilisé dans les morceaux de jazz, de rock ou de musique populaire.
	FretlessBass	×	○	×	×	×	Le son d'une basse sans frettes. Convient aux musiques de styles jazz et de fusion.

* (○) ne sont disponibles que sur le CLP-170.

Exemples de combinaisons de voix (Dual et Split)

Mode Dual

MAIN + MAIN	GrandPiano1 + E.Piano1 GrandPiano1 + E.Piano2	Cette combinaison est souvent utilisée dans la musique populaire.
MAIN + MAIN	GrandPiano1 + SynthPiano	Cette voix produit des sonorités de piano spacieuses et éthérées.
MAIN + MAIN	GrandPiano2 + GrandPiano2	Les sons produits par cette combinaison sont similaires à ceux de deux notes jouées à une octave d'écart. Elle est idéale pour l'accompagnement de la musique Salsa.
MAIN + MAIN	E.Piano1 + SlowChoir	Cette combinaison s'adapte bien aux romances.
MAIN + MAIN	E.Piano2 + E.Clavichord	Convient à la musique funk, au rhythm & blues et à la soul music.
MAIN + MAIN	Harpichord8' + Strings	Cette combinaison est adaptée à la musique baroque.
MAIN + MAIN	Celesta + SynthStrings	Cette combinaison ajoute des cordes et des sonneries de cloche. Un effet de retard s'y applique automatiquement.

Mode Split

MAIN / LEFT	GrandPiano1 / WoodBass ou Bass&Cymbal	Cette combinaison est recommandée pour la musique légère de jazz. La pédale forte s'applique à la voix affectée au registre de la main droite.
MAIN / LEFT	Celesta / Choir	Convient à un morceau paisible et sympa.
MAIN / LEFT	Choir / GrandPiano1	Reproduisez ces voix avec élégance en vous accompagnant d'arpèges au piano. Il serait plus efficace de jouer la voix de chœur en accords.
MAIN / LEFT	Scat / WoodBass	Cette combinaison présente un chœur de jazz cool et stylé. La voix Scat est sensible au toucher, ce qui ajoute aux sonorités une variété d'expressions différentes.
MAIN / LEFT	E.Piano2 / Scat	Reproduire la voix de Scat pour une partie de basse peut créer des sonorités intéressantes.

Modes Dual + Split

MAIN + MAIN / LEFT	GrandPiano1 + SynthStrings / GrandPiano1	Cette combinaison crée le son épais d'un piano avec cordes en couche.
MAIN + MAIN / LEFT	GrandPiano2 + E.Piano1 / ElectricBass	Ce son convient à la fusion. Des effets de réverbération et de chœur plus profonds (page 79) contribuent à améliorer le rythme. La pédale forte s'applique à la voix affectée au registre de la main droite.
MAIN + MAIN / LEFT + LEFT	Harpichord8' + 4' + Strings / Harpichord8' + Strings	Cette combinaison crée un son d'une très grande clarté.

CLP-150 : Assemblage du pupitre du clavier

⚠ ATTENTION

- Veillez à ne pas intervertir les éléments et prenez soin de les installer dans la bonne position. Prenez soin de suivre attentivement les instructions d'assemblage, dans l'ordre ci-dessous.
- L'assemblage doit être effectué par deux personnes au moins.
- Veillez à utiliser des vis conformes aux dimensions indiquées ci-dessous. L'utilisation de vis inadéquates risque d'endommager le pupitre.
- Après le montage de chaque unité, vérifiez que toutes les vis ont été bien serrées.
- Pour démonter le pupitre, il suffit d'inverser l'ordre des séquences d'assemblage présentées ci-dessous.

Apprêtez un tournevis à embout cruciforme (+).

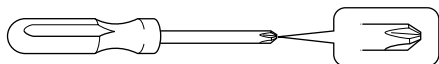

Retirez les éléments suivants de l'emballage.

Éléments à assembler

4 grandes vis de 6 × 25 mm ❶



4 vis à tôle de 4 × 20 mm ❷



3 vis courtes de 6 × 16 mm ❸



2 fixations pour le cordon



2 vis minces de 4 × 12 mm ❹

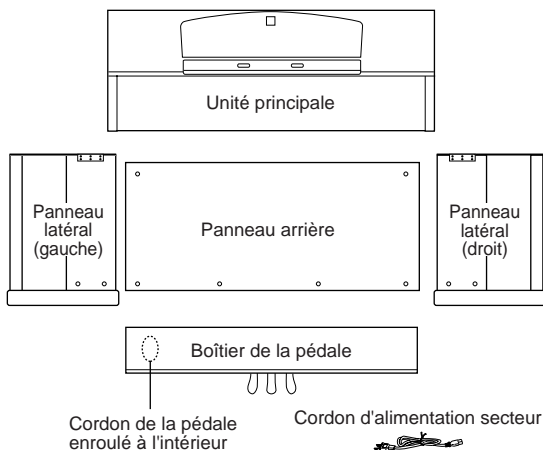

1. Fixez les panneaux latéraux au pédalier.

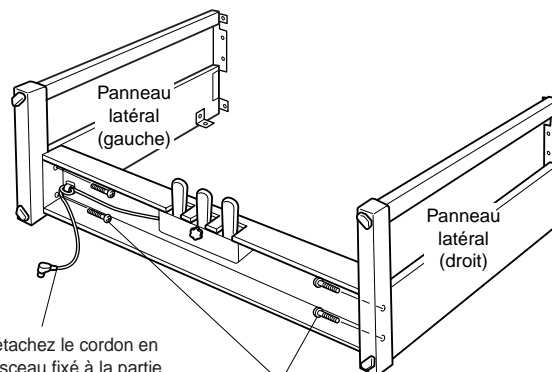

(1) Détachez le cordon en faisceau fixé à la partie inférieure du boîtier de la pédale et rendez-le droit.

(2) Utilisez les quatre grandes vis de 6 × 25 mm ❶ pour fixer le boîtier de la pédale. Fixez les panneaux latéraux l'un après l'autre.

2. Fixez le panneau arrière.

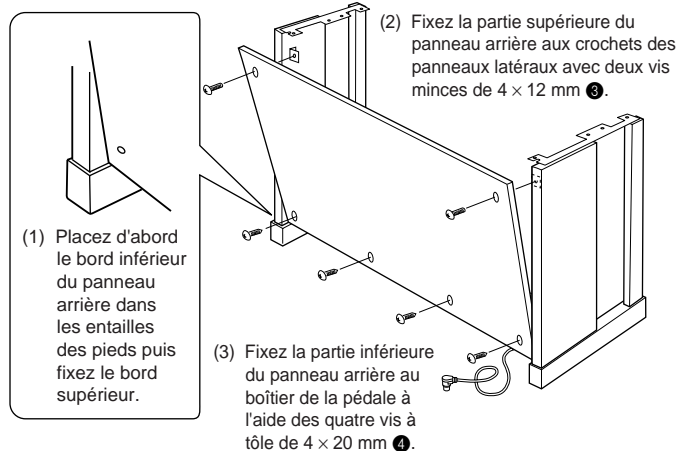

(1) Placez d'abord le bord inférieur du panneau arrière dans les entailles des pieds puis fixez le bord supérieur.

(2) Fixez la partie supérieure du panneau arrière aux crochets des panneaux latéraux avec deux vis minces de 4 × 12 mm ❸.

(3) Fixez la partie inférieure du panneau arrière au boîtier de la pédale à l'aide des quatre vis à tôle de 4 × 20 mm ❷.

3. Fixez l'unité principale.

⚠ ATTENTION

Vous risquez de vous coincer les doigts entre l'unité principale et les panneaux latéraux ou le panneau arrière. Faites attention de ne pas laisser tomber l'unité principale.

⚠ ATTENTION

Tenez le clavier uniquement comme l'indique l'illustration.

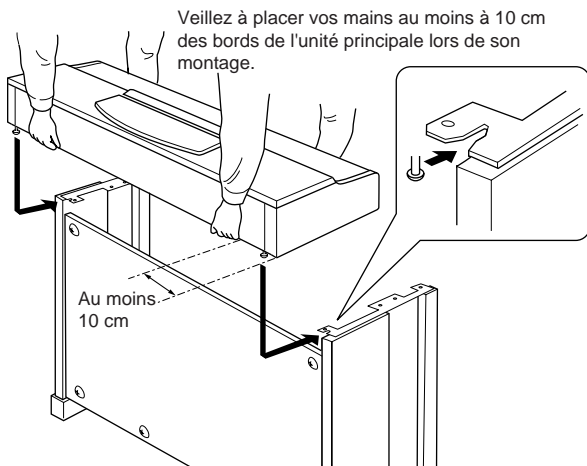

4. Raccordez le cordon de la pédale.

(1) Centrez l'unité principale de sorte à laisser, sur les côtés, un espace libre identique à droite comme à gauche.

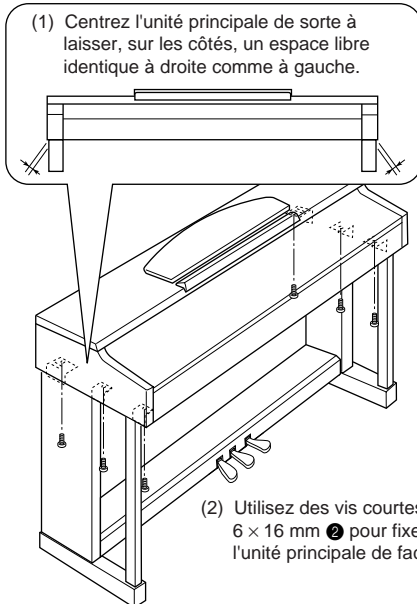

5. Enfichez fermement le cordon de la pédale.

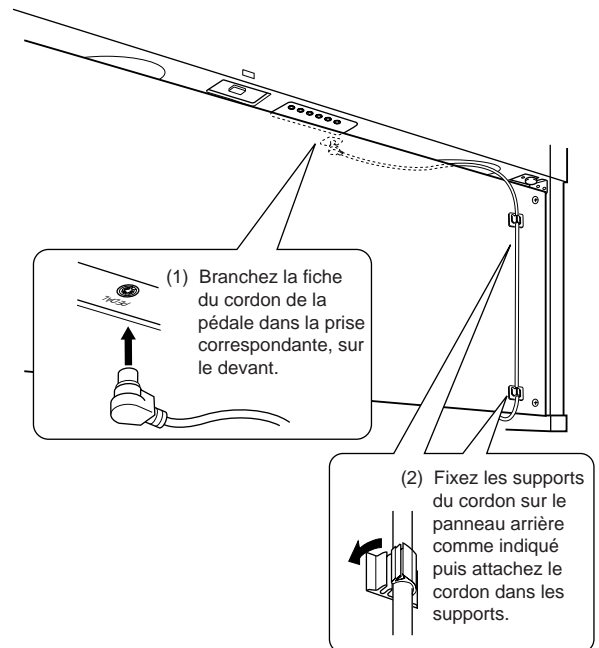

6. Réglez la tension et branchez le cordon d'alimentation.

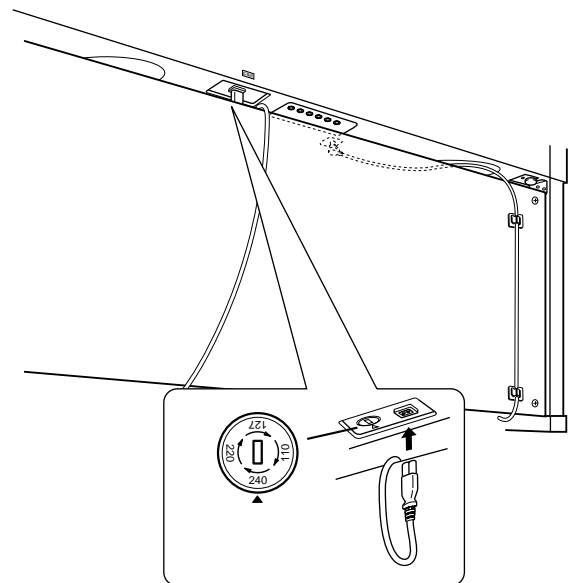

Sélecteur de tension

Avant de brancher le cordon d'alimentation secteur, vérifiez que la tension correspond bien à votre installation. Pour régler le sélecteur sur 110V, 127V, 220V ou 240V, utilisez un tournevis pour faire tourner le cadran du sélecteur afin de sélectionner la tension adéquate. En usine, le sélecteur a été réglé sur 240V. Une fois la tension sélectionnée, branchez le cordon d'alimentation tant à la prise AC INLET qu'à la prise secteur. Un adaptateur secteur peut être nécessaire si la fiche ne correspond pas à la configuration de vos prises.

⚠ AVERTISSEMENT

Une sélection de tension incorrecte risque d'endommager gravement le Clavinova ou de le faire mal fonctionner.

7. Réglez le pied d'appui.

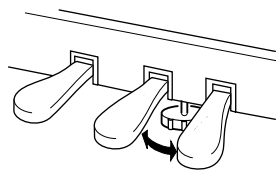

Tournez-le de sorte qu'il repose fermement au sol.

Une fois que vous avez terminé l'assemblage, vérifiez les points ci-dessous.

- **Reste-t-il des éléments inutilisés ?**
 - Dans ce cas, lisez à nouveau les instructions de montage et corrigez les erreurs éventuelles.
- **L'instrument est-il placé hors d'atteinte des portes ou de tout autre objet mobile ?**
 - Si ce n'est pas le cas, déplacez le Clavinova vers un emplacement approprié.
- **Un bruit de ferraille se produit-il lorsque vous secouez l'instrument ?**
 - Dans ce cas, resserrez correctement toutes les vis.
- **Le pédalier émet-il un bruit de cliquetis ou cède-t-il lorsque vous appuyez sur les pédales ?**
 - Tournez le pied d'appui de sorte qu'il repose fermement au sol.
- **Le cordon du pédalier et le câble d'alimentation sont-ils bien insérés dans les fiches ?**
 - Vérifiez les branchements.
- **Si l'unité principale grince ou est instable lorsque vous jouez au clavier, consultez les illustrations d'assemblage et resserrez toutes les vis.**

Lorsque vous déplacez l'instrument après l'assemblage, tenez-le toujours par la partie inférieure de l'unité principale.

⚠ ATTENTION

Ne le soulevez jamais par le protège-clavier ou la partie supérieure. Si vous manipulez l'instrument de façon inappropriée, vous risquez de l'endommager ou de vous blesser.

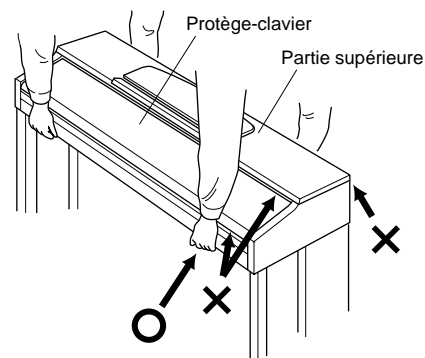

CLP-170 : Assemblage du pupitre du clavier

⚠ ATTENTION

- Veillez à ne pas intervertir les éléments et prenez soin de les installer dans la bonne position. Prenez soin de suivre attentivement les instructions de montage, dans l'ordre ci-dessous.
- L'assemblage doit être effectué par deux personnes au moins.
- Veillez à utiliser des vis conformes aux dimensions indiquées ci-dessous. En effet, l'utilisation de vis inadéquates risque d'endommager le pupitre.
- Après le montage de chaque unité, vérifiez que toutes les vis ont été bien resserrées.
- Pour démonter le pupitre, il suffit d'inverser l'ordre des séquences d'assemblage présentées ci-dessous.

ASTUCE

Le CLP-170 dispose d'un effet iAFC (Instrumental Active Field Control) (Contrôle du champ actif instrumental). Il produit le son à partir du haut-parleur situé à l'arrière du Clavinova, pour amplifier la réverbération et l'ampleur du son. Pour exploiter pleinement les avantages de l'iAFC, nous vous recommandons de procéder suit :

- Placez le Clavinova de sorte que son panneau arrière soit au moins à 10 cm du mur.
- Effectuez le réglage automatique de l'instrument après la première mise sous tension et après l'avoir déplacé (page 86).

Apprêtez un tournevis à embout cruciforme (+).

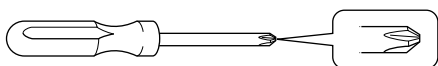

Retirez les éléments suivants de l'emballage.

Éléments à assembler

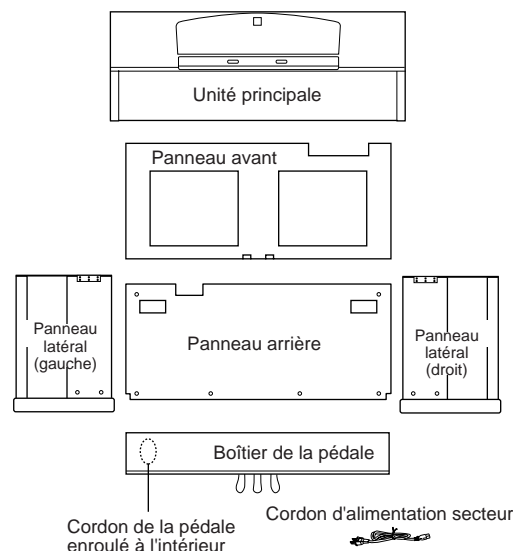
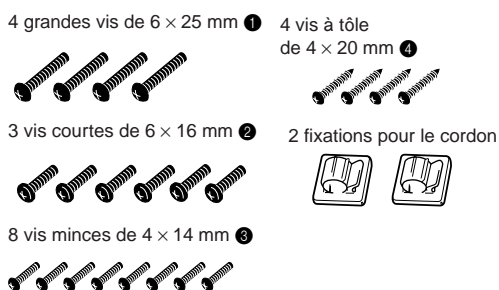

1. Fixez les panneaux latéraux au pédalier.

- (1) Déliez le cordon enroulé de la pédale et passez-le à travers le trou.
- (2) Utilisez la ficelle en vinyle pour fixer le cordon de la pédale.
- (3) Utilisez les quatre grandes vis de 6 x 25 mm pour fixer le boîtier de la pédale. Fixez les panneaux latéraux l'un après l'autre.

2. Fixez le panneau avant.

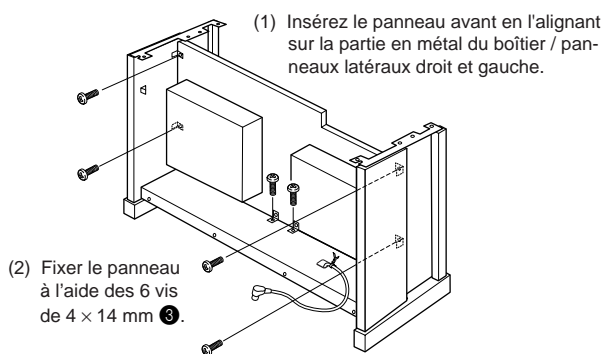

* Veillez à ce qu'il n'y ait pas d'espace vide entre le panneau avant et les panneaux latéraux droit et gauche.

* Insérez six vis dans les trous les plus petits sur les crochets.

3. Assemblez l'unité principale.

⚠ ATTENTION

Vous risquez de vous coincer les doigts entre l'unité principale et les panneaux latéraux ou le panneau arrière. Faites attention de ne pas laisser tomber l'unité principale.

⚠ ATTENTION

Tenez le clavier uniquement comme l'indique l'illustration.

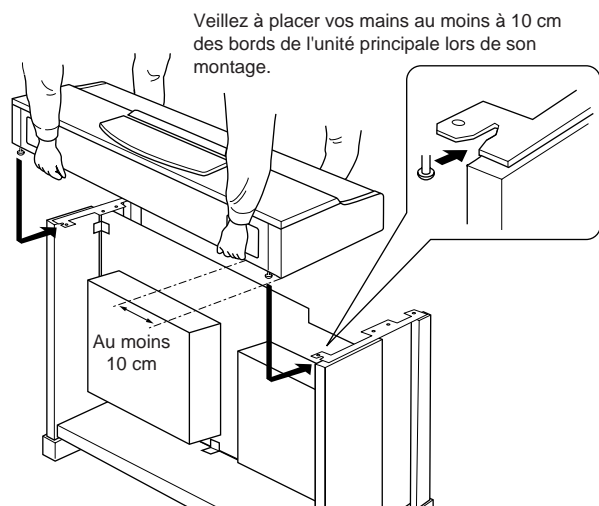

4. Fixez l'unité principale.

(1) Centrez l'unité principale de sorte à laisser, sur les côtés, un espace libre identique à droite comme à gauche.

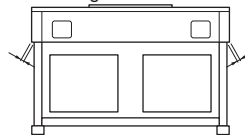

(3) Utilisez des vis courtes de 6 × 16 mm ② pour fixer l'unité principale de devant.

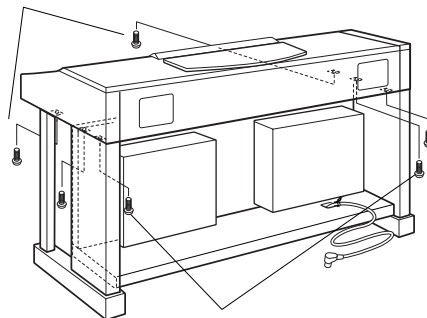

5. Connectez le cordon du haut-parleur et les cordons du micro de l'iAFC.

(1) Déliez le cordon des haut-parleurs.

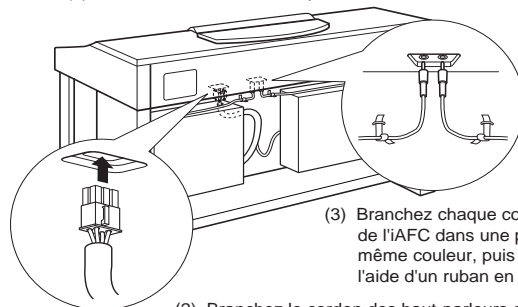

6. Raccordez le cordon du pédalier.

(1) Insérez la fiche du cordon de la pédale dans la prise correspondante.

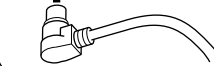

(2) Fixez les supports du cordon sur le panneau latéral comme indiqué puis attachez le cordon dans les supports.

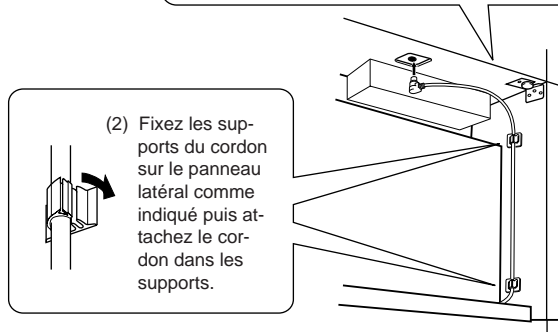

7. Fixez le panneau arrière.

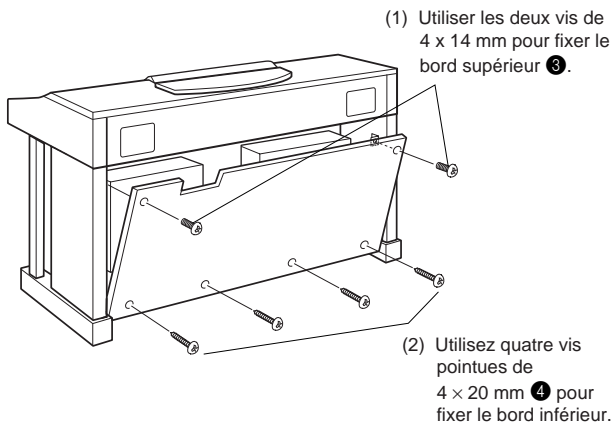

8. Réglez le pied d'appui.

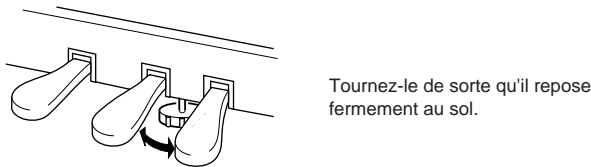

9. Réglez la tension et branchez le cordon d'alimentation.

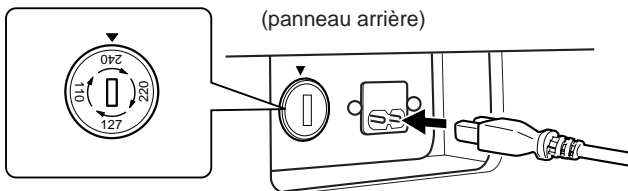

Sélecteur de tension

Avant de brancher le cordon d'alimentation secteur, vérifiez que la tension correspond bien à votre installation. Pour régler le sélecteur sur 110V, 127V, 220V ou 240V, utilisez un tournevis pour faire tourner le cadran du sélecteur afin de sélectionner la tension adéquate. En usine, le sélecteur a été réglé sur 240V. Une fois la tension sélectionnée, branchez le cordon d'alimentation tant à la prise AC INLET qu'à la prise secteur. Un adaptateur secteur peut être nécessaire si la fiche ne correspond pas à la configuration de vos prises.

⚠ AVERTISSEMENT

Une sélection de tension incorrecte risque d'endommager gravement le Clavinova ou de le faire mal fonctionner.

Une fois que vous avez terminé l'assemblage, vérifiez les points ci-dessous.

- **Reste-t-il des éléments inutilisés ?**
 - Dans ce cas, lisez à nouveau les instructions de montage et corrigez les erreurs éventuelles.
- **L'instrument est-il placé hors d'atteinte des portes ou de tout autre objet mobile ?**
 - Si ce n'est pas le cas, déplacez le Clavinova vers un emplacement approprié.
- **Un bruit de ferraille se produit-il lorsque vous secouez l'instrument ?**
 - Dans ce cas, resserrez correctement toutes les vis.
- **Le pédalier émet-il un bruit de cliquetis ou cède-t-il lorsque vous appuyez sur les pédales ?**
 - Tournez le pied d'appui de sorte qu'il repose fermement au sol.
- **Le cordon du pédalier et le câble d'alimentation sont-ils bien insérés dans les fiches ?**
 - Vérifiez les branchements.
- **Si l'unité principale grince ou est instable lorsque vous jouez au clavier, consultez les illustrations d'assemblage et resserrez toutes les vis.**

Lorsque vous déplacez l'instrument après l'assemblage, tenez-le toujours par la partie inférieure de l'unité principale.

⚠ ATTENTION

Ne le soulevez jamais par le protège-clavier ou la partie supérieure. Si vous manipulez l'instrument de façon inappropriée, vous risquez de l'endommager ou de vous blesser.

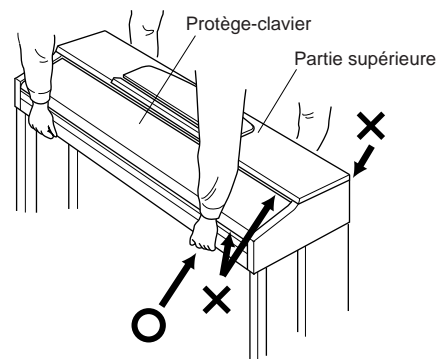

Index

Vous pouvez rechercher la section de votre choix non seulement en utilisant la terminologie spécialisée de ce mode d'emploi mais aussi des termes d'usage courant. L'astérisque * indique que la page correspondante comporte une explication des termes dans la colonne de droite.

Chiffres

- 50 morceaux de piano prédéfinis 24
 - Exercice sur une partie à une seule main 26

A

- Activation et désactivation de la reproduction d'une piste 57
- Affectation d'une fonction START/STOP à une pédale 94
- Ajout d'une variation au son (→ fonction Effect) 30
- Anthologie de 50 morceaux pour piano 13
- Assemblage (CLP-150) 112
- Assemblage (CLP-170) 115
- Autres réglages 91
- Avance rapide 25, 56

B

- BackUp 95
- BRILLIANCE (Clarté) 30

C

- Câbles MIDI 64
- Caractères 54
- Casque 18
- CHORUS 31
- Code caractère 54
- Combinaison de deux voix (→ mode Dual (Duo)) 33
- Compatibilité des données 107
- Connecteurs
 - MIDI IN/OUT/THRU 59, 64
- Connecteurs MIDI 61, 64
- Connexion
 - Audio 60
 - Autres éléments 59
 - Haut-parleur 60
 - MIDI 64
 - Série 62
 - USB 65
- CONTRAST* 18
- Contraste de l'écran 18

D

- Disquette 12
 - Copier 52
 - Formatage 53
 - SongAutoOpen 54
- Données musicales 55
- DOWN (TEMPO)
(Diminution du tempo)
 - 50 morceaux de piano prédéfinis 25
 - Métronome 37
- Dual
 - Enregistrement 45
 - Réglages détaillés 77

E

- Ecran 21
- Ecran → LCD
 - Contraste 18
- Ecran → à cristaux liquides 21
- Egaliseur 82
- Enregistrement
 - Enregistreur sur cassette 60
- Enregistrement de votre prestation 38
- Enregistrement en mode Dual 45
- Enregistrement en mode Split 45
- Entretien 13
- Exécution de deux voix (mode Split) 35
- Exercices pour une main sur les 50 morceaux prédéfinis 26
- EXIT 21
- EXTRA TRACKS
(→ trois pistes et davantage) 43

F

- FactorySet 95
- FILE* 46
- Fonction de la pédale
 - Auxiliaire 84
 - Centre 83
 - Droite 83
 - Left 84
- Fonction de la pédale centrale 83
- Fonction de la pédale droite 83
- Fonction de la pédale gauche 84
- Fonction de pédale auxiliaire 84
- Fonction Effect (Effet) 30
- Formatage d'une disquette 53

I

- iAFC 32
 - Réglages détaillés 85

L

- Lecture
 - Morceaux de démonstration 23
- List (Liste)
 - Message 96
- Liste
 - Morceaux de démonstration 22
 - Réglages détaillés 68
 - Voix prédéfinies 109
- Liste des messages 96
- Liste des voix prédéfinies 109

M

- MASTER VOLUME* 18
- Mémoire 46
- Mémoire de stockage 46
- MemoryBackUp 95
- Métronome 37
 - Réglages détaillés 76
- METRONOME SETTING 76
- MIDI 87
 - Réglages détaillés 87
- MIDI SETTING 87
- Mode Dual (Duo) → combinaison de deux voix 33
- Mode Split
(→ exécution de deux voix) 35
- Morceau
 - Renommer 51
 - Type de données 57
- Morceau en mémoire 46
- Morceau sur disquette 46
- Morceaux de démonstration 22

N

- Nouveau morceau 38

O

- Ordinateur 61

P

Partage

- Enregistrement 45
- Réglages détaillés 77

Partage du clavier et exécution de deux voix différentes 35

Pédale centrale 29

Pédale de droite 29

Pédale de sostenuto (pédale centrale) 29

Pédale douce (gauche) 29

Pédale forte (pédale de droite) 29

Pédale gauche 29

Pédales 29

Pilote MIDI 62

Point de partage 36

POWER 17

Preset song memory

- (Mémoire de morceaux prédéfinis) 46

Prise TO HOST 59

Prise TO HOST (Vers l'hôte) 62

Prises

- AUX IN 60
- AUX OUT 60
- AUX PEDAL 59
- PHONES 18
- TO HOST 59, 62
- USB 59

Prises AUX IN 60

Prises AUX OUT 60

Prises AUX PEDAL 59

Prises PHONES 18

Prises USB 59

Pupitre 16

R

Réenregistrement 40

REGLAGE

- Volume 18

Réglage normal* 30

Réglage par défaut* (Normal) 30

Réglages détaillés 68

- Autres réglages 91
- Enregistrement et reproduction 73
- iAFC 85
- Métronome 76
- MIDI 87
- Voix 77

Reproduction

- 50 morceaux de piano prédéfinis 24
- Morceaux enregistrés et données musicales 56

Reproduction répétée

- (spécification de la plage) 74

Reproduction répétée d'un morceau 75

Résolution des problèmes 106

Retour rapide 25, 56

REVERB 31

Réverbération de la table d'harmonie 31

S

Scale 92

Select (Sélectionner)

- Morceaux enregistrés et données musicales 55

Sélecteur HOST SELECT 59

Sélection

- 50 morceaux de piano prédéfinis 24
- Morceaux de démonstration 23

Sélection d'une réponse au toucher 91

SETTING

- Métronome 76

SMF (Standard MIDI File) 107

Son

- Clarté 30
- Etalement et élargissement 31
- Expression 30
- Réverbération 31

Song

- Delete (Supprimer) 50
- Mémoriser 46
- Réglages détaillés 73
- Reproduction répétée 75
- Stockage (Disquette) 49
- Stocker (Mémoire de stockage) 49

SONG [START/STOP]

- 50 morceaux de piano prédéfinis 24
- Enregistrement 39
- Morceaux enregistrés et données musicales 56

SONG BALANCE 45

SONG SELECT

- Morceaux enregistrés et données musicales 55

SONG SELECT (Sélection de morceau)

- 50 morceaux de piano prédéfinis 24
- Enregistrement 38

SONG SETTING 73

START/STOP

- Métronome 37

StringResonance 93

SustainSampling 93

Synchro Start (Démarrage synchronisé)

- 50 morceaux prédéfinis 26
- Morceaux enregistrés et données musicales 56

T

Tabouret 13

TEMPO

- 50 morceaux de piano prédéfinis 25
- Métronome 37
- Morceaux enregistrés et données musicales 56

TOP

- 50 morceaux de piano prédéfinis 25
- Enregistrement 39
- Morceaux enregistrés et données musicales 56

Touches de groupes de voix 28, 35

TouchResponse (Réponse au toucher) 91

TRACK1/TRACK2 (Piste1/Piste2)

- 50 morceaux de piano prédéfinis 26
- Enregistrement 38, 42

Trois pistes et davantage

- (→ EXTRA TRACKS) 43

Tune 91

Type de caractères 54

Type de données 57

Type de données (enregistrées) 102

U

UP (TEMPO) (Augmentation du tempo)

- 50 morceaux de piano prédéfinis 25
- Métronome 37

V

VOICE SETTING 77

Voix* 28

- Réglages détaillés 77

Volume

- Balance du morceau (SONG BALANCE) 45
- Réglage 18

X

XG 108

MEMO

IMPORTANT SAFETY INSTRUCTIONS

INFORMATION RELATING TO PERSONAL INJURY, ELECTRICAL SHOCK, AND FIRE HAZARD POSSIBILITIES HAS BEEN INCLUDED IN THIS LIST.

WARNING- When using any electrical or electronic product, basic precautions should always be followed. These precautions include, but are not limited to, the following:

1. Read all Safety Instructions, Installation Instructions, Special Message Section items, and any Assembly Instructions found in this manual **BEFORE** making any connections, including connection to the main supply.
2. **Main Power Supply Verification:** Yamaha products are manufactured specifically for the supply voltage in the area where they are to be sold. If you should move, or if any doubt exists about the supply voltage in your area, please contact your dealer for supply voltage verification and (if applicable) instructions. The required supply voltage is printed on the name plate. For name plate location, please refer to the graphic found in the Special Message Section of this manual.
3. This product may be equipped with a polarized plug (one blade wider than the other). If you are unable to insert the plug into the outlet, turn the plug over and try again. If the problem persists, contact an electrician to have the obsolete outlet replaced. Do **NOT** defeat the safety purpose of the plug.
4. Some electronic products utilize external power supplies or adapters. Do **NOT** connect this type of product to any power supply or adapter other than one described in the owners manual, on the name plate, or specifically recommended by Yamaha.
5. **WARNING:** Do not place this product or any other objects on the power cord or place it in a position where anyone could walk on, trip over, or roll anything over power or connecting cords of any kind. The use of an extension cord is not recommended! If you must use an extension cord, the minimum wire size for a 25' cord (or less) is 18 AWG. **NOTE:** The smaller the AWG number, the larger the current handling capacity. For longer extension cords, consult a local electrician.
6. **Ventilation:** Electronic products, unless specifically designed for enclosed installations, should be placed in locations that do not interfere with proper ventilation. If instructions for enclosed installations are not provided, it must be assumed that unobstructed ventilation is required.
7. **Temperature considerations:** Electronic products should be installed in locations that do not significantly contribute to their operating temperature. Placement of this product close to heat sources such as; radiators, heat registers and other devices that produce heat should be avoided.
8. This product was **NOT** designed for use in wet/damp locations and should not be used near water or exposed to rain. Examples of wet/damp locations are; near a swimming pool, spa, tub, sink, or wet basement.
9. This product should be used only with the components supplied or; a cart, rack, or stand that is recommended by the manufacturer. If a cart, rack, or stand is used, please observe all safety markings and instructions that accompany the accessory product.
10. The power supply cord (plug) should be disconnected from the outlet when electronic products are to be left unused for extended periods of time. Cords should also be disconnected when there is a high probability of lightning and/or electrical storm activity.
11. Care should be taken that objects do not fall and liquids are not spilled into the enclosure through any openings that may exist.
12. Electrical/electronic products should be serviced by a qualified service person when:
 - a. The power supply cord has been damaged; or
 - b. Objects have fallen, been inserted, or liquids have been spilled into the enclosure through openings; or
 - c. The product has been exposed to rain; or
 - d. The product does not operate, exhibits a marked change in performance; or
 - e. The product has been dropped, or the enclosure of the product has been damaged.
13. Do not attempt to service this product beyond that described in the user-maintenance instructions. All other servicing should be referred to qualified service personnel.
14. This product, either alone or in combination with an amplifier and headphones or speaker/s, may be capable of producing sound levels that could cause permanent hearing loss. **DO NOT** operate for a long period of time at a high volume level or at a level that is uncomfortable. If you experience any hearing loss or ringing in the ears, you should consult an audiologist. **IMPORTANT:** The louder the sound, the shorter the time period before damage occurs.
15. Some Yamaha products may have benches and/or accessory mounting fixtures that are either supplied as a part of the product or as optional accessories. Some of these items are designed to be dealer assembled or installed. Please make sure that benches are stable and any optional fixtures (where applicable) are well secured **BEFORE** using. Benches supplied by Yamaha are designed for seating only. No other uses are recommended.

PLEASE KEEP THIS MANUAL

FCC INFORMATION (U.S.A.)

1. **IMPORTANT NOTICE: DO NOT MODIFY THIS UNIT!**

This product, when installed as indicated in the instructions contained in this manual, meets FCC requirements. Modifications not expressly approved by Yamaha may void your authority, granted by the FCC, to use the product.

2. **IMPORTANT:** When connecting this product to accessories and/or another product use only high quality shielded cables. Cable/s supplied with this product **MUST** be used. Follow all installation instructions. Failure to follow instructions could void your FCC authorization to use this product in the USA.
3. **NOTE:** This product has been tested and found to comply with the requirements listed in FCC Regulations, Part 15 for Class "B" digital devices. Compliance with these requirements provides a reasonable level of assurance that your use of this product in a residential environment will not result in harmful interference with other electronic devices. This equipment generates/uses radio frequencies and, if not installed and used according to the instructions found in the users manual, may cause interference harmful to the operation of

other electronic devices. Compliance with FCC regulations does not guarantee that interference will not occur in all installations. If this product is found to be the source of interference, which can be determined by turning the unit "OFF" and "ON", please try to eliminate the problem by using one of the following measures:

Relocate either this product or the device that is being affected by the interference.

Utilize power outlets that are on different branch (circuit breaker or fuse) circuits or install AC line filter/s.

In the case of radio or TV interference, relocate/reorient the antenna. If the antenna lead-in is 300 ohm ribbon lead, change the lead-in to co-axial type cable.

If these corrective measures do not produce satisfactory results, please contact the local retailer authorized to distribute this type of product. If you can not locate the appropriate retailer, please contact Yamaha Corporation of America, Electronic Service Division, 6600 Orangethorpe Ave, Buena Park, CA90620

The above statements apply **ONLY** to those products distributed by Yamaha Corporation of America or its subsidiaries.

* This applies only to products distributed by YAMAHA CORPORATION OF AMERICA.

(class B)

IMPORTANT NOTICE FOR THE UNITED KINGDOM

Connecting the Plug and Cord

IMPORTANT. The wires in this mains lead are coloured in accordance with the following code:

BLUE : NEUTRAL
BROWN : LIVE

As the colours of the wires in the mains lead of this apparatus may not correspond with the coloured markings identifying the terminals in your plug proceed as follows:

The wire which is coloured BLUE must be connected to the terminal which is marked with the letter N or coloured BLACK.

The wire which is coloured BROWN must be connected to the terminal which is marked with the letter L or coloured RED.

Making sure that neither core is connected to the earth terminal of the three pin plug.

(2 wires)

- This applies only to products distributed by Yamaha-Kemble Music (U.K.) Ltd.

CAUTION: TO PREVENT ELECTRIC SHOCK, MATCH WIDE BLADE OF PLUG TO WIDE SLOT, FULLY INSERT.

ATTENTION: POUR ÉVITER LES CHOCS ÉLECTRIQUES, INTRODUIRE LA LAME LA PLUS LARGE DE LA FICHE DANS LA BORNE CORRESPONDANTE DE LA PRISE ET POUSSER JUSQU' AU FOND.

(polarity)

- This applies only to products distributed by Yamaha Canada Music Ltd.
- Ceci ne s'applique qu'aux produits distribués par Yamaha Canada Musique Ltée.

For details of products, please contact your nearest Yamaha or the authorized distributor listed below.

Pour plus de détails sur les produits, veuillez-vous adresser à Yamaha ou au distributeur le plus proche de vous figurant dans la liste suivante.

Die Einzelheiten zu Produkten sind bei Ihrer unten aufgeführten Niederlassung und bei Yamaha Vertragshändlern in den jeweiligen Bestimmungsländern erhältlich.

Para detalles sobre productos, contacte su tienda Yamaha más cercana o el distribuidor autorizado que se lista debajo.

NORTH AMERICA

CANADA

Yamaha Canada Music Ltd.
135 Milner Avenue, Scarborough, Ontario,
M1S 3R1, Canada
Tel: 416-298-1311

U.S.A.

Yamaha Corporation of America
6600 Orangethorpe Ave., Buena Park, Calif. 90620,
U.S.A.
Tel: 714-522-9011

CENTRAL & SOUTH AMERICA

MEXICO

**Yamaha de Mexico S.A. De C.V.,
Departamento de ventas**
Javier Rojo Gomez No.1149, Col. Gpe Del
Moral, Deleg. Iztapalapa, 09300 Mexico, D.F.
Tel: 686-00-33

BRAZIL

Yamaha Musical do Brasil LTDA.
Av. Rebouças 2636, São Paulo, Brasil
Tel: 011-853-1377

ARGENTINA

Yamaha de Panamá S.A. Sucursal de Argentina
Viamonte 1145 Piso 2-B 1053,
Buenos Aires, Argentina
Tel: 1-4371-7021

PANAMA AND OTHER LATIN AMERICAN COUNTRIES/ CARIBBEAN COUNTRIES

Yamaha de Panamá S.A.
Torre Banco General, Piso 7, Urbanización Marbella,
Calle 47 y Aquilino de la Guardia,
Ciudad de Panamá, Panamá
Tel: +507-269-5311

EUROPE

THE UNITED KINGDOM

Yamaha-Kemble Music (U.K.) Ltd.
Sherbourne Drive, Tilbrook, Milton Keynes,
MK7 8BL, England
Tel: 01908-366700

IRELAND

Danfay Ltd.
61D, Sallynoggin Road, Dun Laoghaire, Co. Dublin
Tel: 01-2859177

GERMANY

Yamaha Music Central Europe GmbH
Siemensstraße 22-34, 25462 Rellingen, Germany
Tel: 04101-3030

SWITZERLAND/LIECHTENSTEIN

**Yamaha Music Central Europe GmbH,
Branch Switzerland**
Seefeldstrasse 94, 8008 Zürich, Switzerland
Tel: 01-383 3990

AUSTRIA

**Yamaha Music Central Europe GmbH,
Branch Austria**
Schleiergasse 20, A-1100 Wien, Austria
Tel: 01-60203900

THE NETHERLANDS

**Yamaha Music Central Europe GmbH,
Branch Nederland**
Clarissenhof 5-b, 4133 AB Vianen, The Netherlands
Tel: 0347-358 040

BELGIUM/LUXEMBOURG

**Yamaha Music Central Europe GmbH,
Branch Belgium**
Rue de Geneve (Genevstraat) 10, 1140 - Brussels,
Belgium
Tel: 02-726 6032

FRANCE

**Yamaha Musique France, S.A.
Division Professionnelle**
BP 70-77312 Marne-la-Vallée Cedex 2, France
Tel: 01-64-61-4000

ITALY

**Yamaha Musica Italia S.P.A.
Combo Division**
Viale Italia 88, 20020 Lainate (Milano), Italy
Tel: 02-935-7711

SPAIN/PORTUGAL

Yamaha-Hazen Música, S.A.
Ctra. de la Coruna km. 17, 200, 28230
Las Rozas (Madrid), Spain
Tel: 91-201-0700

GREECE

Philippos Nakas S.A. The Music House
147 Skiathou Street, 112-55 Athens, Greece
Tel: 01-228 2160

SWEDEN

Yamaha Scandinavia AB
J. A. Wettergrens Gata 1
Box 30053
S-400 43 Göteborg, Sweden
Tel: 031 89 34 00

DENMARK

YS Copenhagen Liaison Office
Generatorvej 8B
DK-2730 Herlev, Denmark
Tel: 44 92 49 00

FINLAND

F-Musiikki Oy
Kluuvikatu 6, P.O. Box 260,
SF-00101 Helsinki, Finland
Tel: 09 618511

NORWAY

Norsk filial av Yamaha Scandinavia AB
Grini Næringspark 1
N-1345 Østerås, Norway
Tel: 67 16 77 70

ICELAND

Skeifan HF
Skeifan 17 P.O. Box 8120
IS-128 Reykjavik, Iceland
Tel: 525 5000

OTHER EUROPEAN COUNTRIES

Yamaha Music Central Europe GmbH
Siemensstraße 22-34, 25462 Rellingen, Germany
Tel: +49-4101-3030

AFRICA

**Yamaha Corporation,
Asia-Pacific Music Marketing Group**
Nakazawa-cho 10-1, Hamamatsu, Japan 430-8650
Tel: +81-53-460-2312

MIDDLE EAST

TURKEY/CYPRUS

Yamaha Music Central Europe GmbH
Siemensstraße 22-34, 25462 Rellingen, Germany
Tel: 04101-3030

OTHER COUNTRIES

Yamaha Music Gulf FZE
LB21-128 Jebel Ali Freezone
P.O.Box 17328, Dubai, U.A.E.
Tel: +971-4-881-5868

ASIA

HONG KONG

Tom Lee Music Co., Ltd.
11/F., Silvercord Tower 1, 30 Canton Road,
Tsimshatsui, Kowloon, Hong Kong
Tel: 2737-7688

INDONESIA

**PT. Yamaha Music Indonesia (Distributor)
PT. Nusantik**
Gedung Yamaha Music Center, Jalan Jend. Gatot
Subroto Kav. 4, Jakarta 12930, Indonesia
Tel: 21-520-2577

KOREA

Yamaha Music Korea Ltd.
Tong-Yang Securities Bldg. 16F 23-8 Yoido-dong,
Yongdungpo-ku, Seoul, Korea
Tel: 02-3770-0661

MALAYSIA

Yamaha Music Malaysia, Sdn., Bhd.
Lot 8, Jalan Perbandaran, 47301 Kelana Jaya,
Petaling Jaya, Selangor, Malaysia
Tel: 3-703-0900

PHILIPPINES

Yupangco Music Corporation
339 Gil J. Puyat Avenue, P.O. Box 885 MCPO,
Makati, Metro Manila, Philippines
Tel: 819-7551

SINGAPORE

Yamaha Music Asia Pte., Ltd.
11 Ubi Road #06-00, Meiban Industrial Building,
Singapore
Tel: 65-747-4374

TAIWAN

Yamaha KHS Music Co., Ltd.
3F, #6, Sec.2, Nan Jing E. Rd. Taipei.
Taiwan 104, R.O.C.
Tel: 02-2511-8688

THAILAND

Siam Music Yamaha Co., Ltd.
121/60-61 RS Tower 17th Floor,
Ratchadaphisek RD., Dindaeng,
Bangkok 10320, Thailand
Tel: 02-641-2951

THE PEOPLE'S REPUBLIC OF CHINA AND OTHER ASIAN COUNTRIES

**Yamaha Corporation,
Asia-Pacific Music Marketing Group**
Nakazawa-cho 10-1, Hamamatsu, Japan 430-8650
Tel: +81-53-460-2317

OCEANIA

AUSTRALIA

Yamaha Music Australia Pty. Ltd.
Level 1, 99 Queensbridge Street, Southbank,
Victoria 3006, Australia
Tel: 3-9693-5111

NEW ZEALAND

Music Houses of N.Z. Ltd.
146/148 Captain Springs Road, Te Papapa,
Auckland, New Zealand
Tel: 9-634-0099

COUNTRIES AND TRUST TERRITORIES IN PACIFIC OCEAN

**Yamaha Corporation,
Asia-Pacific Music Marketing Group**
Nakazawa-cho 10-1, Hamamatsu, Japan 430-8650
Tel: +81-53-460-2312

HEAD OFFICE Yamaha Corporation, Pro Audio & Digital Musical Instrument Division
Nakazawa-cho 10-1, Hamamatsu, Japan 430-8650
Tel: +81-53-460-3273



Clavinova Web site (English only)

<http://www.yamahaclavinova.com/>

Yamaha Manual Library

<http://www2.yamaha.co.jp/manual/french/>